



URZĄD PATENTOWY RZECZYPOSPOLITEJ POLSKIEJ

WIADOMOŚCI

Urzędu
Patentowego

9

ISSN - 0043 - 5201 • Cena 20,00 zł • Warszawa

Wrzesień 2008

SPIS TREŚCI

CZĘŚĆ I
KOMUNIKATY URZĘDOWE

271. Lista rzeczników patentowych (wpisy i zmiany)	2659
--	------

CZĘŚĆ II
OGŁOSZENIA O UDZIELONYCH PRAWACH

A. Wynalazki	
272. Udzielone patenty (od nr 199 263 do nr 199 562)	2661
273. Tłumaczenia patentów europejskich	2689
274. Decyzje o odmowie udzielenia patentu (wydane po ogłoszeniu o zgłoszeniu)	2690
275. Decyzje o umorzeniu postępowania (wydane po ogłoszeniu o zgłoszeniu)	2691
276. Decyzje stwierdzające wygaśnięcie decyzji o udzieleniu patentu	2691
277. Wpisy i zmiany w rejestrze patentowym (nieuwzględnione w innych samodzielnych ogłoszeniach)	2692
278. Decyzje o unieważnieniu patentu	2694
279. Decyzje o wygaśnięciu patentu	2694
280. Decyzje o zmianie lub uchyleniu decyzji (opublikowanych w Wiadomościach Urzędu Patentowego)	2695
B. Wzory użytkowe	
281. Udzielone prawa ochronne (od nr 63 949 do nr 64 022)	2696
282. Decyzje o odmowie udzielenia prawa ochronnego (wydane po ogłoszeniu o zgłoszeniu)	2701
283. Decyzje o umorzeniu postępowania (wydane po ogłoszeniu o zgłoszeniu)	2701
284. Decyzje stwierdzające wygaśnięcie decyzji o udzieleniu prawa ochronnego	2701
285. Wpisy i zmiany w rejestrze praw ochronnych (nieuwzględnione w innych samodzielnych ogłoszeniach)	2702
286. Decyzje o unieważnieniu prawa ochronnego	2702
287. Decyzje o wygaśnięciu prawa ochronnego	2702
C. Wzory przemysłowe	
288. Rejestracja (od nr 13 037 do nr 13 124)	2703
289. Wpisy i zmiany w rejestrze wzorów przemysłowych (nieuwzględnione w innych samodzielnych ogłoszeniach)	2713
290. Decyzje stwierdzające wygaśnięcie decyzji o udzieleniu prawa z rejestracji	2714
291. Decyzje o wygaśnięciu prawa z rejestracji	2714
D. Znaki towarowe	
292. Udzielone prawa ochronne na znaki towarowe (od nr 202 641 do nr 204 000)	2715
293. Decyzje o odmowie udzielenia prawa ochronnego (wydane po ogłoszeniu o zgłoszeniu)	2933
294. Decyzje o umorzeniu postępowania (wydane po ogłoszeniu o zgłoszeniu)	2934
295. Decyzje stwierdzające wygaśnięcie decyzji o udzieleniu prawa ochronnego	2935
296. Przeniesienie prawa ochronnego w stosunku do niektórych towarów (art. 162 ust. 4)	2936
297. Wpisy i zmiany w rejestrze znaków towarowych (nieuwzględnione w innych samodzielnych ogłoszeniach)	2936
298. Decyzje o unieważnieniu prawa ochronnego	2957
299. Decyzje o wygaśnięciu prawa ochronnego	2957
300. Decyzje o zmianie lub uchyleniu decyzji (opublikowanych w Wiadomościach Urzędu Patentowego)	2957
301. Rejestracja międzynarodowa uznana w Polsce	2958
G. Sprostowania opisów patentowych i opisów ochronnych	
302. Opisy patentowe	2975
H. Ogłoszenia	
303. Oświadczenia o gotowości udzielenia licencji (licencja otwarta) - patenty	2976
304. Ogłoszenia w sprawie wpłynięcia wniosku o udzielenie dodatkowego prawa ochronnego dla produktów leczniczych i produktów ochrony roślin	2976
305. Sprostowania ogłoszeń opublikowanych w Wiadomościach Urzędu Patentowego - rejestracja międzynarodowa	2977

Część III
INFORMACJE

Orzecznictwo i wyjaśnienia

Ustawodawstwo zagraniczne. Statystyka. Informacje

Korekta

(ogłoszeń zamieszczonych w Wiadomościach Urzędu Patentowego)

WYDAWNICTWO URZĘDU PATENTOWEGO RZECZYPOSPOLITEJ POLSKIEJ

Redakcja i administracja: Urząd Patentowy RP, Al. Niepodległości 188, skr. poczt. 203, 00-950 Warszawa
tel. (0 22) 579 04 53

Informacja o cenach i warunkach prenumeraty na 2008 r. - dla czasopisma: WIADOMOŚCI URZĘDU PATENTOWEGO

Warunki prenumeraty:

1. Cena prenumeraty na 2008 r. wynosi 240,00 zł.

2. Wpłaty i zamówienia na prenumeratę przyjmuje Urząd Patentowy RP, 00-950 Warszawa, Al. Niepodległości 188/192 w pok. 22 w godz. 8³⁰ - 15³⁰ lub na konto NBP O/O Warszawa Nr 93101010100025832231000000.

Egzemplarze archiwalne można nabyć w Urzędzie Patentowym RP, Al. Niepodległości 188, skr. poczt. 203, 00-950 Warszawa w Wydziale Rozpowszechniania Wydawnictw UP - telefon (0 22) 579 01 07, (0 22) 579 02 24.

Cena 20,00 zł.

Urząd Patentowy RP. Zam. 646/2008. Nakład 325 egz. Obj. ark. druk. 40,00.



WIADOMOŚCI URZĘDU PATENTOWEGO RP

Warszawa, 2008 09 30

Nr 9

Poz. 271 - 305

CZĘŚĆ I

KOMUNIKATY URZĘDOWE

271

LISTA RZECZNIKÓW PATENTOWYCH (wpisy i zmiany)

Decyzją Prezesa Urzędu Patentowego Rzeczypospolitej Polskiej z dnia 26 czerwca 2008 r., wydaną na podstawie art. 25 ust. 1 w związku z art. 24 ust. 2 pkt 6 ustawy z dnia 11 kwietnia 2001 r. o rzecznikach patentowych (Dz. U. Nr 49, poz. 509, z późn. zm.), skreślono z listy rzeczników patentowych wpisanego na tę listę w poz. nr:

2301 *Mirosław Szykuła* *Poznań*

Decyzją Prezesa Urzędu Patentowego Rzeczypospolitej Polskiej z dnia 26 czerwca 2008 r., wydaną na podstawie art. 25 ust. 1 w związku z art. 24 ust. 2 pkt 6 ustawy z dnia 11 kwietnia 2001 r. o rzecznikach patentowych (Dz. U. Nr 49, poz. 509, z późn. zm.), skreślono z listy rzeczników patentowych wpisanego na tę listę w poz. nr:

2377 *Zygmunt Wróblewski* *Warszawa*

C Z Ę Ś Ć II

OGŁOSZENIA O UDZIELONYCH PRAWACH

Cyfrowe kody identyfikujące (według normy WIPO ST. 9), które poprzedzają informacje o udzielonych patentach oraz prawach ochronnych oznaczają:

- (11) – numer patentu lub prawa ochronnego
- (21) – numer zgłoszenia wynalazku lub wzoru użytkowego
- (22) – data zgłoszenia wynalazku lub wzoru użytkowego
- (23) – data pierwszeństwa z wystawienia wynalazku lub wzoru użytkowego na wystawie i nazwa wystawy
- (30) – dane dotyczące pierwszeństwa konwencyjnego (numer zgłoszenia priorytetowego, data wniesienia zgłoszenia priorytetowego, kod kraju)
- (41) – data ogłoszenia o zgłoszeniu wynalazku lub wzoru użytkowego
- (51) – symbol Międzynarodowej Klasyfikacji Patentowej
- (54) – tytuł wynalazku lub wzoru użytkowego
- (61) – numer patentu głównego
- (62) – numer zgłoszenia macierzystego (pod którym dane zgłoszenie było ogłoszone)
- (68) – numer patentu podstawowego dla dodatkowego prawa ochronnego
- (72) – nazwisko i imię twórcy wynalazku lub wzoru użytkowego
- (73) – nazwisko i imię lub nazwa uprawnionego z patentu lub prawa ochronnego oraz miejsce zamieszkania lub siedziba i w nawiasie kod kraju
- (76) – nazwisko i imię twórcy i jednocześnie uprawnionego z patentu lub prawa ochronnego oraz miejsce zamieszkania lub siedziba i w nawiasie kod kraju
- (86) – data i numer zgłoszenia międzynarodowego
- (87) – data i numer publikacji zgłoszenia międzynarodowego
- (93) – numer i data pierwszego zezwolenia na wprowadzenie na rynek produktu objętego dodatkowym prawem ochronnym oraz wskazanie organu, który zezwolenie wydał
- (94) – data, od której powstaje i czas trwania dodatkowego prawa ochronnego
- (95) – oznaczenie produktu opisanego w zezwoleniu na wprowadzenie na rynek produktu objętego dodatkowym prawem ochronnym
- (97) – data i numer publikacji patentu europejskiego

Przed cyfrowym kodem identyfikującym (11) lub przed numerem patentu lub prawa ochronnego umieszczone są literowo-cyfrowe kody identyfikujące (kod rodzaju dokumentu), zgodnie z przyjętymi symbolami (wg normy WIPO ST. 16):

Patent	– (B1)
Patent dodatkowy do patentu	– (B3)
Prawo ochronne	– (Y1)
Tłumaczenie na język polski patentu europejskiego	– (T3)
Poprawione tłumaczenie patentu europejskiego	– (T4)
Zmienione po sprzeciwie tłumaczenie patentu europejskiego	– (T5)

A. WYNAŁAZKI

272

UDZIELONE PATENTY

(od nr 199 263 do nr 199 562)

B1 (11) **199276** (41) 2003 01 27
 (51) **A01C 7/08** (2006.01)
 (21) 350762 (22) 2000 03 09
 (30) 99 281556 1999 03 30 US
 (86) 2000 03 09 PCT/EP00/02044
 (87) 2000 10 12 WO00/59288, PCT Gazette nr 41/00
 (72) Gregor David Walter, Snipes Terry Lee, Wisor Donald Raymond
 (73) DEERE & COMPANY, Moline (US)
 (54) Rozdzielacz pneumatyczny do siewnika oraz siewnik

B1 (11) **199406** (41) 2007 10 15
 (51) **A01N 25/28** (2006.01)
A01N 43/80 (2006.01)
A01P 13/00 (2006.01)
 (21) 379463 (22) 2006 04 13
 (72) Świętosławski Janusz, Świętosławski Jacek, Świętosławska Małgorzata
 (73) Zakład Produkcyjno-Usługowo-Handlowy BEST-PEST Małgorzata Świętosławska, Jacek Świętosławski Spółka Jawna, Jaworzno (PL)
 (54) Mikrokapsułki chlomazonu ze stałym hydrofobowym jądrem

B1 (11) **199424** (41) 2002 09 09
 (51) **A01N 25/30** (2006.01)
A01N 43/653 (2006.01)
A01N 43/88 (2006.01)
A61P 3/00 (2006.01)
 (21) 349788 (22) 1999 12 06
 (30) 98 19857963 1998 12 16 DE
 (86) 1999 12 06 PCT/EP99/09528
 (87) 2000 06 22 WO00/35278, PCT Gazette nr 25/00
 (72) Röchling Andreas, Suty-Heinze Anne, Reizlein Karl, Reckmann Udo
 (73) BAYER AKTIENGESELLSCHAFT, Leverkusen (DE)
 (54) Preparaty agrochemiczne, sposób wytwarzania preparatów agrochemicznych i zastosowanie

B1 (11) **199503** (41) 2002 04 22
 (51) **A01N 25/32** (2006.01)
A01N 35/06 (2006.01)
A01N 37/42 (2006.01)
A01N 41/04 (2006.01)
A01N 43/40 (2006.01)
A01N 43/56 (2006.01)
A01N 43/80 (2006.01)
A01N 43/36 (2006.01)
A01P 13/00 (2006.01)
 (21) 347825 (22) 1999 11 05
 (30) 98 19853827 1998 11 21 DE
 (86) 1999 11 05 PCT/EP99/08470
 (87) 2000 06 02 WO00/30447, PCT Gazette nr 22/00
 (72) Ziemer Frank, Willms Lothar, Bieringer Hermann, Hacker Erwin

(73) BAYER CROPSCIENCE AG, Monheim (DE)
 (54) Środek chwastobójczo czynny, sposób zwalczania szkodliwych roślin w uprawach roślin użytkowych i zastosowanie środka chwastobójczo czynnego

B1 (11) **199514** (41) 2001 01 15
 (51) **A01N 47/12** (2006.01)
A01N 47/10 (2006.01)
A01P 1/00 (2006.01)
 (21) 340009 (22) 1999 08 18
 (30) 98 98115723 1998 08 20 EP
 (86) 1999 08 18 PCT/EP99/06056
 (87) 2000 03 02 WO00/10393, PCT Gazette nr 09/00
 (72) Antoni-Zimmermann Dagmar, Baum Rüdiger, Wunder Thomas, Schmidt Hans-Jürgen
 (73) THOR CHEMIE GMBH, Speyer (DE)
 (54) Kompozycja biobójcza, zastosowanie kompozycji biobójczej i sposób zwalczania szkodliwych drobnoustrojów

B1 (11) **199562** (41) 2004 05 04
 (51) **A21B 1/04** (2006.01)
 (21) 356879 (22) 2002 10 29
 (76) Wrotyński Krzysztof, Leszno (PL)
 (54) Palenisko pieca piekarskiego

B1 (11) **199489** (41) 2002 06 03
 (51) **A23B 7/157** (2006.01)
 (21) 348722 (22) 1999 07 22
 (30) 98 125520 1998 07 27 IL
 (86) 1999 07 22 PCT/IL99/00403
 (87) 2000 02 10 WO00/05969, PCT Gazette nr 06/00
 (72) Ben Yehuda Nir, Margalit Eliahu
 (73) PIMI MARION HOLDINGS LTD., Ramat Gan (IL)
 (54) Sposób obróbki materiału roślinnego i środek do obróbki materiału roślinnego

B1 (11) **199369** (41) 2003 10 20
 (51) **A23C 11/00** (2006.01)
A23F 5/40 (2006.01)
 (21) 353100 (22) 2000 07 25
 (30) 99 99115294 1999 08 03 EP
 (86) 2000 07 25 PCT/EP00/07134
 (87) 2001 02 08 WO01/08504, PCT Gazette nr 06/01
 (72) Bisperink Christiaan, Ufheil Gerhard, Vuataz Gilles, Schoonman Annemarie
 (73) SOCIETE DES PRODUITS NESTLE S.A., Vevey (CH)
 (54) Sposób wytwarzania sproszkowanego, rozpuszczalnego składnika spieniającego

B1 (11) **199367** (41) 2004 10 04
 (51) **A23D 7/00** (2006.01)
 (21) 361420 (22) 2001 10 22
 (30) 00 00204120 2000 11 21 EP
 01 01201916 2001 05 21 EP

(86) 2001 10 22 PCT/EP01/12273
 (87) 2002 05 30 WO02/41699, PCT Gazette nr 22/02
 (72) Floeter Eckhard, Hendrickx Henricus Arnoldus, Oosten Van Cornelis Willem, Stellaema Cornelis Sjouke
 (73) UNILEVER N.V., Rotterdam (NL)
 (54) Jadalny produkt do smarowania pieczywa i sposób jego wytwarzania

B1 (11) **199368** (41) 2004 05 31

(51) **A23D 9/00** (2006.01)
A23C 11/04 (2006.01)
A23C 21/04 (2006.01)
A23J 3/30 (2006.01)

(21) 355943 (22) 2000 12 13
 (30) 99 99204287 1999 12 13 EP
 (86) 2000 12 13 PCT/NL00/00913
 (87) 2001 06 14 WO01/41581, PCT Gazette nr 24/01
 (72) Bindels Jacob Geert, Van Baalen Antonie, Hageman Robert Johan Joseph, Huybers Peti, Dumon Liliane Marie-Rose Louisa Dominique
 (73) N.V. NUTRICIA, Zoetermeer (NL)
 (54) Mieszanka mleczna dla niemowląt i sposób wytwarzania hydrolizatu białkowego

B1 (11) **199448** (41) 2001 11 05

(51) **A23G 3/34** (2006.01)
A23L 1/164 (2006.01)

(21) 347354 (22) 2001 04 30
 (30) 00 00201548 2000 05 01 EP
 (72) Sirohi Dhan Pal, Sievert Birgit, Desjardins Jean-Jacques, Geoffroy Gilbert
 (73) SOCIETE DES PRODUITS NESTLE S.A., Vevey (CH)
 (54) Sposób wytwarzania gotowego do spożycia batonu żywnościowego

B1 (11) **199438** (41) 2005 11 28

(51) **A23G 3/48** (2006.01)
A21D 13/08 (2006.01)

(21) 368065 (22) 2004 05 18
 (72) Gańczarczyk Jan
 (73) Gańczarczyk Jan Zakład Produkcyjno-Handlowo-Usługowy JABEX Eksport-Import, Bielsko-Biała (PL)
 (54) Krem słonecznikowy i sposób wytwarzania kremu słonecznikowego

B1 (11) **199473** (41) 2004 05 17

(51) **A23G 3/56** (2006.01)
A23G 3/50 (2006.01)

(21) 357150 (22) 2002 11 15
 (72) Argasiński Leszek, Argasińska Halina
 (73) Zakład Produkcyjno-Handlowy ARGO Sp. z o.o., Łañcut (PL)
 (54) Lizak trójwarstwowy

B1 (11) **199397** (41) 2003 11 03

(51) **A23K 1/16** (2006.01)

(21) 353211 (22) 2000 04 12
 (30) 99 99109145 1999 05 08 EP
 (86) 2000 04 12 PCT/EP00/03245
 (87) 2000 11 16 WO00/67590, PCT Gazette nr 46/00
 (72) Wallimann Theo, Pfrter Hans-Peter
 (73) AlzChem Trostberg GmbH, Trostberg (DE)
 (54) Zastosowanie kreatyny jako dodatku paszowego

B1 (11) **199427** (41) 2003 01 27

(51) **A23L 1/305** (2006.01)
A61K 31/205 (2006.01)
A61P 3/04 (2006.01)

(21) 348927 (22) 2001 07 24

(72) Jedliński Marcin, Jedliński Rafał, Świdzki Franciszek, Waszkiewicz-Robak Bożena
 (73) OLIMPLABORATORIES Spółka z ograniczoną odpowiedzialnością, Nagawczyna (PL)
 (54) Środek spożywczy wspomagający odchudzanie

B1 (11) **199439** (41) 2005 11 28

(51) **A23L 1/36** (2006.01)

(21) 368064 (22) 2004 05 18
 (72) Gańczarczyk Jan
 (73) Gańczarczyk Jan Zakład Produkcyjno-Handlowo-Usługowy JABEX Eksport-Import, Bielsko-Biała (PL)
 (54) Sposób wytwarzania miazgi z ziarna słonecznikowego

B1 (11) **199313** (41) 2004 08 09

(51) **A23L 2/02** (2006.01)

(21) 358202 (22) 2001 03 27
 (30) 00 10022892 2000 05 10 DE
 (86) 2001 03 27 PCT/EP01/03424
 (87) 2001 11 15 WO01/84965, PCT Gazette nr 46/01
 (72) Günnewig Wolfgang, Pecoroni Stefan
 (73) WESTFALIA SEPARATOR AG, Oelde (DE)
 (54) Sposób otrzymywania soków owocowych i warzywnych i sposób otrzymywania naturalnie mętnych soków owocowych i warzywnych

B1 (11) **199487** (41) 2001 12 17

(51) **A24C 5/47** (2006.01)

(21) 347923 (22) 2001 06 06
 (30) 00 10028000 2000 06 08 DE
 (72) Maiwald Berthold, Mörke Torsten, Pawelko Karl-Heinz
 (73) Hauni Maschinenbau Aktiengesellschaft, Hamburg (DE)
 (54) Sposób i urządzenie do doprowadzania perforowanej odcinkami wstęgi bibułki na osłonki do wentylowanych papierosów

B1 (11) **199485** (41) 2001 06 18

(51) **A24D 3/02** (2006.01)

(21) 344284 (22) 2000 12 04
 (30) 99 19959034 1999 12 08 DE
 (72) Marsau Uwe
 (73) Hauni Maschinenbau AG, Hamburg (DE)
 (54) Sposób i urządzenie do doprowadzania dodatku, korzystnie płynnego, na ruchome pasmo

B1 (11) **199379** (41) 2005 05 30

(51) **A47F 5/10** (2006.01)

A47F 3/14 (2006.01)

(21) 370482 (22) 2002 07 31
 (30) 02 10225989 2002 06 11 DE
 (86) 2002 07 31 PCT/DE02/02800
 (87) 2003 12 18 WO03/103458, PCT Gazette nr 38/03
 (72) Polidar Franz, Handerer Manfred
 (73) WANZL METALLWARENFABRIK GMBH, Leipheim (DE)
 (54) Stół dla sklepów samoobsługowych

B1 (11) **199421** (41) 2005 03 21

(51) **A47K 10/36** (2006.01)

A47K 10/24 (2006.01)

(21) 368310 (22) 2002 06 20
 (30) 01 0110560 2001 08 03 FR
 (86) 2002 06 20 PCT/FR02/02129
 (87) 2003 02 20 WO03/013332, PCT Gazette nr 08/03
 (76) Granger Maurice, Saint Priest en Jarez (FR)
 (54) Dozownik materiału higienicznego

B1 (11) **199290** (41) 2004 09 20

(51) **A61D 19/04** (2006.01)

(21) 359085 (22) 2003 03 10
 (72) Gajda Barbara, Smoraż Zdzisław, Wieczorek Jarosław
 (73) Instytut Zootechniki - Państwowy Instytut Badawczy, Kraków (PL)
 (54) Sposób transplantacji witryfikowanych blastocyst świńskich

B3 (11) **199543** (41) 2003 03 24
 (51) **A61G 17/04** (2006.01)
F25D 15/00 (2006.01)
 (21) 349754 (22) 2001 09 19
 (61) 195274
 (76) Szmurło Andrzej, Białystok (PL); Komarnicka Elżbieta, Białystok (PL)
 (54) Urządzenie do schładzania zwołok

B1 (11) **199263** (41) 2004 05 17
 (51) **A61K 2/025** (2006.01)
A61K 2/08 (2006.01)
A61K 2/10 (2006.01)
 (21) 356958 (22) 2002 11 05
 (76) Szarek Stanisław, Siedlce (PL)
 (54) Urządzenie do odkażania płynów ustrojowych

B1 (11) **199445** (41) 2003 03 24
 (51) **A61K 3/734** (2006.01)
A61K 31/736 (2006.01)
A61K 31/723 (2006.01)
A61K 47/36 (2006.01)
A61P 1/04 (2006.01)
 (21) 351134 (22) 2000 05 04
 (30) 99 9910212 1999 05 05 GB
 (86) 2000 05 04 PCT/GB00/01711
 (87) 2000 11 16 WO00/67799, PCT Gazette nr 46/00
 (72) Dettmar Peter William, Dickson Paul Andrew, Hampson Frank Chadwick, Jolliffe Ian Gordon
 (73) RECKITT BENCKISER HEALTHCARE (UK) LIMITED, Slough (GB)
 (54) Zastosowanie kompozycji soli kwasu alginowego i kompozycja soli kwasu alginowego

B1 (11) **199278** (41) 2004 12 27
 (51) **A61K 31/155** (2006.01)
A61K 31/64 (2006.01)
A61P 3/10 (2006.01)
 (21) 364885 (22) 2000 10 13
 (30) 99 432465 1999 11 03 US
 99 460920 1999 12 14 US
 (86) 2000 10 13 PCT/US00/28311
 (87) 2001 05 10 WO01/32157, PCT Gazette nr 19/01
 (72) Piper Beth Anne
 (73) BRISTOL-MYERS SQUIBB COMPANY, Princeton (US)
 (54) Zastosowanie metforminy i gliburidu

B1 (11) **199390** (41) 2001 09 24
 (51) **A61K 31/4545** (2006.01)
 (21) 344045 (22) 1999 07 08
 (30) 98 113232 1998 07 10 US
 (86) 1999 07 08 PCT/US99/12368
 (87) 2000 01 20 WO00/02560, PCT Gazette nr 03/00
 (72) Kou Jim H.
 (73) SCHERING CORPORATION, Kenilworth (US)
 (54) Farmaceutyczna kompozycja do doustnego podawania

B1 (11) **199516** (41) 2003 08 25
 (51) **A61K 31/496** (2006.01)
A61P 25/00 (2006.01)
 (21) 352373 (22) 2000 05 16
 (30) 99 99109295 1999 05 27 EP
 (86) 2000 05 16 PCT/EP00/04376
 (87) 2000 12 07 WO00/72832, PCT Gazette nr 49/00

(72) Bartoszyk Gerd, Seyfried Christoph, van Amsterdam Christoph, Böttcher Henning, Sedman Ewen
 (73) MERCK PATENT GMBH, Darmstadt (DE)
 (54) Nowe zastosowanie 1-[4-(5-cyjanoindol-3-ilo)butylo]-4-(2-karbam oilobenzofuran-5-ylo)piperazyny oraz jej fizjologicznie tolerowanych soli

B1 (11) **199469** (41) 2003 11 03
 (51) **A61K 31/4985** (2006.01)
A61P 15/10 (2006.01)
 (21) 353268 (22) 2000 08 01
 (30) 99 60147048 1999 08 03 US
 (86) 2000 08 01 PCT/US00/20981
 (87) 2001 02 08 WO01/08688, PCT Gazette nr 06/01
 (72) Anderson Neil R., Hartauer Kerry J., Kral Martha A., Stephenson Gregory A.
 (73) LILLY ICOS LLC, Wilmington (US)
 (54) Pochodna β -karboliny, sposób wytwarzania pochodnej β -karboliny i jej zastosowanie oraz kompozycja farmaceutyczna ją zawierająca

B1 (11) **199442** (41) 2003 07 28
 (51) **A61K 31/537** (2006.01)
A61K 31/138 (2006.01)
 (21) 352131 (22) 2000 05 03
 (30) 99 19921693 1999 05 12 DE
 (86) 2000 05 03 PCT/EP00/03943
 (87) 2000 11 23 WO00/69468, PCT Gazette nr 47/00
 (72) Pairet Michel, Reichl Richard, Walland Aleksander, Bozung Karl-Heinz
 (73) BOEHRINGER INGELHEIM PHARMA GMBH & CO.KG, Ingelheim am Rhein (DE)
 (54) Kompozycja farmaceutyczna oparta na związkach antycholinergicznych i beta-mimetycznych oraz jej zastosowanie

B1 (11) **199291** (41) 2004 11 15
 (51) **A61K 31/70** (2006.01)
A61P 25/32 (2006.01)
 (21) 363177 (22) 2001 03 28
 (30) 00 200000765 2000 03 29 ES
 (86) 2001 03 28 PCT/EP01/03536
 (87) 2001 10 04 WO01/72288, PCT Gazette nr 40/01
 (72) Foguet Rafael, Ramentol Jorge, Lozano Rafael, Agut Julian, Torres Jesus, Raga Manuel M., Castello Josep M., Ortiz Jose A.
 (73) FERRER INTERNACIONAL, S.A., Barcelona (ES)
 (54) Zastosowanie CDP-choliny do leczenia zespołu odstawienia alkoholu

B1 (11) **199321** (41) 2004 12 27
 (51) **A61K 31/7036** (2006.01)
A61K 9/08 (2006.01)
A61P 31/00 (2006.01)
A61K 31/70 (2006.01)
 (21) 365154 (22) 2001 06 26
 (30) 00 60221660 2000 07 28 US
 (86) 2001 06 26 PCT/EP01/07267
 (87) 2002 02 07 WO02/09724, PCT Gazette nr 06/02
 (72) Carreras Perdiguier Nuria, Vallet Mas Jose Alberto, Torrella Cabello Gemma
 (73) ALCON INC., Hünenberg (CH)
 (54) Kompozycje farmaceutyczne zawierające tobramycynę i gumę ksantanową

B1 (11) **199383** (41) 2004 08 09
 (51) **A61K 31/7068** (2006.01)
A61P 43/00 (2006.01)
 (21) 358249 (22) 2001 03 13

(30) 00 200000610 2000 03 14 ES
 (86) 2001 03 13 PCT/EP01/02825
 (87) 2001 09 20 WO01/68064, PCT Gazette nr 38/01
 (72) Foguet Rafael, Ramentol Jorge, Ferrer Isidro J., Lozano Rafael, Secades Julio J., Raga Manuel M., Castello Joseph M., Ortiz Jose A.
 (73) FERRER INTERNACIONAL, S.A., Barcelona (ES)
 (54) Zastosowanie CDP-choliny w leczeniu profilaktycznym niedokrwienia mózgu

B1 (11) **199545** (41) 2002 02 25
 (51) **A61K 39/02** (2006.01)
A61K 39/245 (2006.01)
A61K 39/12 (2006.01)
 (21) 346651 (22) 1999 09 08
 (30) 98 9819898 1998 09 11 GB
 (86) 1999 09 08 PCT/EP99/06623
 (87) 2000 03 23 WO00/15255, PCT Gazette nr 12/00
 (72) Slaoui Moncef Mohamed, Vandepapeliere Pierre
 (73) SMITHKLINE BEECHAM BIOLOGICALS S.A., Rixensart (BE)
 (54) Zastosowanie glikoproteiny D HSV lub jej immunologicznego fragmentu i adiuwantu

B1 (11) **199345** (41) 2004 01 26
 (51) **A61K 39/40** (2006.01)
A61K 39/395 (2006.01)
C07K 16/00 (2006.01)
C12P 12/04 (2006.01)
 (21) 354512 (22) 2000 07 14
 (30) 99 353348 1999 07 15 US
 (86) 2000 07 14 PCT/US00/19211
 (87) 2001 01 25 WO01/05426, PCT Gazette nr 04/01
 (72) O'Rourke Katherine I.
 (73) THE UNITED STATES OF AMERICA, as represented by THE SECRETARY OF AGRICULTURE, Washington (US)
 (54) Przeciwciała monoklonalne i koktajl przeciwciał do wykrywania białka prionu jako wskazania zakaźnych encefalopatii gąbczastych

B1 (11) **199384** (41) 2006 05 29
 (51) **A61K 47/48** (2006.01)
A61K 51/10 (2006.01)
A61K 103/10 (2006.01)
 (62) 371176
 (21) 383396 (22) 2004 11 16
 (72) Karczmarczyk Urszula, Markiewicz Alina, Michalik Joanna
 (73) Instytut Energii Atomowej, Otwock-Świerk (PL)
 (54) Sposób wytwarzania preparatu radiodiagnostycznego na bazie gammaglobuliny

B1 (11) **199376** (41) 2004 05 31
 (51) **A61K 8/19** (2006.01)
A61K 8/04 (2006.01)
A61Q 17/00 (2006.01)
 (21) 357454 (22) 2002 11 29
 (72) Szczucińska Aleksandra, Lipkowski Andrzej W.
 (73) Instytut Chemii Przemysłowej im. Prof. Ignacego Mościckiego, Warszawa (PL)
 (54) Zastosowanie preparatów kosmetycznych zawierających związki wapnia jako preparatów znoszących lub łagodzących skutki ukąszeń owadów

B1 (11) **199377** (41) 2004 05 31
 (51) **A61K 8/19** (2006.01)
A61K 8/04 (2006.01)
A61Q 19/00 (2006.01)
 (21) 357453 (22) 2002 11 29
 (72) Szczucińska Aleksandra, Lipkowski Andrzej W.

(73) Instytut Chemii Przemysłowej im. Prof. Ignacego Mościckiego, Warszawa (PL)
 (54) Zastosowanie emulsji kosmetycznych zawierających węglan wapnia jako środków o działaniu przeciwzapalnym

B1 (11) **199366** (41) 2002 02 11
 (51) **A61K 8/25** (2006.01)
A61K 8/40 (2006.01)
A61Q 5/12 (2006.01)
 (21) 346402 (22) 1999 08 18
 (30) 98 138229 1998 08 21 US
 99 357454 1999 07 20 US
 (86) 1999 08 18 PCT/EP99/06096
 (87) 2000 03 02 WO00/10524, PCT Gazette nr 09/00
 (72) Pyles Daniel Raymond
 (73) UNILEVER NV, Rotterdam (NL)
 (54) Kompozycja kondycjonująca włosy zawierająca związek silikonowy i sposób kondycjonowania włosów

B1 (11) **199392** (41) 2001 04 23
 (51) **A61K 8/34** (2006.01)
A61K 8/81 (2006.01)
A61K 8/73 (2006.01)
A61Q 19/00 (2006.01)
A61Q 99/00 (2006.01)
 (21) 341686 (22) 1998 08 28
 (30) 97 9710866 1997 09 01 FR
 (86) 1998 08 28 PCT/EP98/05704
 (87) 1999 03 11 WO99/11237, PCT Gazette nr 10/99
 (72) Fructus Alain E., Bobier-Rival Carine
 (73) Reckitt and Colman(Overseas) Limited, Slough (GB)
 (54) Kompozycja dermatologiczna i/lub kosmetyczna i jej zastosowanie

B1 (11) **199430** (41) 2002 03 25
 (51) **A61K 8/37** (2006.01)
A61P 5/12 (2006.01)
A61Q 5/02 (2006.01)
 (21) 347227 (22) 1999 10 26
 (30) 98 9813865 1998 11 04 FR
 (86) 1999 10 26 PCT/FR99/02601
 (87) 2000 05 11 WO00/25735, PCT Gazette nr 19/00
 (72) Müller Rainer, Mellul Myriam
 (73) L'OREAL, Paryż (FR)
 (54) Detergentowa i kondycjonująca kompozycja kosmetyczna do włosów

B1 (11) **199350** (41) 2002 02 11
 (51) **A61K 8/41** (2006.01)
A61K 8/34 (2006.01)
A61K 8/26 (2006.01)
A61K 8/28 (2006.01)
A61K 8/29 (2006.01)
A61K 8/81 (2006.01)
A61Q 15/00 (2006.01)
 (21) 346467 (22) 1999 08 04
 (30) 98 9819366 1998 09 04 GB
 (86) 1999 08 04 PCT/EP99/05613
 (87) 2000 03 16 WO00/13657, PCT Gazette nr 11/00
 (72) Hough Gordon Charles, Parrott David Terence, Rennie John Harold Stewart
 (73) UNILEVER N.V., Rotterdam (NL)
 (54) Rozdrobniony stały materiał antyperspiracyjny i sposób jego traktowania powierzchniowego oraz kompozycja antyperspiracyjna

B1 (11) **199420** (41) 2004 09 20
 (51) **A61K 9/00** (2006.01)
A61K 9/72 (2006.01)

(21) 361135 (22) 2001 10 01
 (30) 00 0024711 2000 10 09 GB
 01 0122512 2001 09 18 GB
 (86) 2001 10 01 PCT/US01/30575
 (87) 2002 04 18 WO02/30394, PCT Gazette nr 16/02
 (72) Jinks Philip A., McKenzie Lesley, Lister James T.
 (73) 3M INNOVATIVE PROPERTIES COMPANY, Saint Paul (US)
 (54) Medyczne preparaty aerozolowe

B1 (11) **199334** (41) 2007 05 14

(51) **A61K 9/06** (2006.01)
A61K 36/185 (2006.01)
A61K 31/34 (2006.01)
A61K 31/355 (2006.01)
A61K 36/61 (2006.01)
A61K 36/738 (2006.01)
A61K 36/13 (2006.01)
A61K 35/20 (2006.01)
A61K 35/64 (2006.01)

(21) 377971 (22) 2005 11 07

(72) Litwinow Igor
 (73) Litwinow Igor - SANHELP Export-Import, Warszawa (PL)
 (54) Balsam leczniczy

B1 (11) **199499** (41) 2001 11 05

(51) **A61K 9/16** (2006.01)
A61K 47/36 (2006.01)

(21) 344337 (22) 1999 05 14
 (30) 98 80832 1998 05 18 US
 (86) 1999 05 14 PCT/US99/10737
 (87) 1999 11 25 WO99/59549, PCT Gazette nr 47/99

(72) Goldenberg Merrill Seymour, Gu Jian Hua
 (73) AMGEN INC., Thousand Oaks (US)
 (54) Kompozycja o przedłużonym uwalnianiu, żelująca z opóźnieniem, jej sposób wytwarzania oraz zastosowanie, strzykawka wstępnie napełniona tą kompozycją oraz formułacje farmaceutyczne zawierające tę kompozycję

B1 (11) **199464** (41) 2002 10 07

(51) **A62D 3/00** (2006.01)
B09B 3/00 (2006.01)
C02F 11/00 (2006.01)

(21) 346847 (22) 2001 04 02
 (76) Mysłowski Włodzimierz, Bielsko-Biała (PL)
 (54) Sposób utylizacji płynnych odpadów, zwłaszcza toksycznych i szkodliwych

B1 (11) **199295** (41) 2004 09 20

(51) **B01D 29/66** (2006.01)
B01D 35/16 (2006.01)

(21) 359201 (22) 2003 03 17
 (72) Chaberka Michał, Smełka Leszek
 (73) REMAK-ROZRUCH SA Przedsiębiorstwo Inwestycyjno-Remontowe Energetyki i Przemysłu, Opole (PL)
 (54) Sposób czyszczenia worków-filtra workowego oraz urządzenie do stosowania tego sposobu

B1 (11) **199446** (41) 2004 08 09

(51) **B01D 45/12** (2006.01)
B01D 45/16 (2006.01)

(21) 358685 (22) 2001 03 08
 (30) 00 520493 2000 03 08 US
 (86) 2001 03 08 PCT/EP01/02626
 (87) 2001 09 13 WO01/66225, PCT Gazette nr 37/01
 (72) Garcia Raul Jasso Sr., Grieshop Vance Jordan, Ngan Danny Yuk-Kwan, Sanborn Richard Addison, Stein Louis Edward

(73) SHELL INTERNATIONALE RESEARCH MAATSCHAPPIJ B.V., Haga (NL)
 (54) Zastosowanie separatora pary i cieczy oraz sposób rozdzielania fazy parowej i ciekłej

B1 (11) **199380** (41) 2004 10 18

(51) **B01D 53/04** (2006.01)
B01J 20/20 (2006.01)

(21) 362385 (22) 2002 02 14
 (30) 01 10106934 2001 02 15 DE
 01 10164066 2001 12 24 DE
 (86) 2002 02 14 PCT/EP02/01531
 (87) 2002 08 22 WO02/064235, PCT Gazette nr 34/02

(72) Kreis Siegfried, Hunsinger Hans
 (73) FORSCHUNGSZENTRUM KARLSRUHE GmbH, Karlsruhe (DE)
 (54) Sposób oczyszczania spalin, w którym zatrzymane są związki polichlorowcowane oraz zastosowanie materiału wypełnienia użytego w tym sposobie

B1 (11) **199528** (41) 2003 12 01

(51) **B01D 53/86** (2006.01)
 (21) 353829 (22) 2000 09 06

(30) 99 1012983 1999 09 06 NL
 (86) 2000 09 06 PCT/NL00/00626
 (87) 2001 03 29 WO01/21288, PCT Gazette nr 13/01

(72) Verhaak Michael Johannes Franciscus Maria
 (73) STICHTING ENERGIEONDERZOEK CENTRUM NEDERLAND, Le Petten (NL)
 (54) Sposób przeprowadzania selektywnej redukcji katalitycznej potłunku azotu

B1 (11) **199398** (41) 2005 04 18

(51) **B01D 61/36** (2006.01)
C02F 1/04 (2006.01)

(21) 362627 (22) 2003 10 06
 (72) Gryta Marek, Morawski Antoni Waldemar
 (73) Politechnika Szczecińska, Szczecin (PL)

(54) Układ do destylacji wody i sposób destylacji wody

B1 (11) **199414** (41) 2003 12 15

(51) **B01J 20/24** (2006.01)
C08B 37/08 (2006.01)
B01J 2/00 (2006.01)

(21) 354337 (22) 2002 06 07
 (72) Rogacki Grzegorz, Zarzycki Roman, Wawrzyniak Paweł, Modrzejewska Zofia
 (73) Politechnika Łódzka, Łódź (PL)
 (54) Sposób wytwarzania mikrogranulek chitozanowych

B1 (11) **199506** (41) 2000 12 04

(51) **B01J 8/06** (2006.01)
C07C 45/50 (2006.01)

(21) 340362 (22) 2000 05 29
 (30) 99 19925384 1999 06 02 DE
 (72) Wiese Klaus-Diether, Protzmann Guido, Koch Jürgen, Röttger Dirk, Trocha Martin
 (73) Oxeno Olefinchemie GmbH, Marl (DE)
 (54) Sposób katalitycznego przeprowadzania reakcji wielofazowych w reaktorze rurowym, zwłaszcza hydroformylowania olefin

B1 (11) **199307** (41) 2004 11 02

(51) **B02C 13/28** (2006.01)
 (21) 359802 (22) 2003 04 22

(72) Solecki Jerzy, Solecki Dominik, Urbański Wiesław, Pater Paweł
 (73) Zakład Produkcyjno-Remontowy KRUSZ-SERWIS Sp.z o.o., Bydgoszcz (PL)
 (54) Wirnik kruszarki młotkowej

B1 (11) **199408** (41) 2004 12 13
 (51) **B02C 18/22** (2006.01)
 (21) 360607 (22) 2003 06 10
 (72) Szumny Jan
 (73) Instytut Inżynierii Materiałów Polimerowych i Barwników, Toruń (PL)
 (54) Urządzenie do rozdrabniania, zwłaszcza tworzyw sztucznych

B1 (11) **199476** (41) 2005 07 25
 (51) **B04B 1/20** (2006.01)
 (21) 372606 (22) 2003 03 14
 (30) 02 200200398 2002 03 14 DK
 (86) 2003 03 14 PCT/DK03/00168
 (87) 2003 09 18 WO03/076078, PCT Gazette nr 38/03
 (72) Grønnegaard Erland, Hyldegaard Jacob
 (73) ALFA LAVAL COPENHAGEN A/S, Soborg (DK)
 (54) Wirówka dekantacyjna

B1 (11) **199281** (41) 2004 04 19
 (51) **B08B 3/12** (2006.01)
 (21) 356688 (22) 2002 10 17
 (72) Niemczewski Bogdan
 (73) Instytut Tele- i Radiotechniczny, Warszawa (PL)
 (54) Sposób prowadzenia procesów oczyszczania ultradźwiękowego w rozpuszczalnikach organicznych

B1 (11) **199468** (41) 2003 04 07
 (51) **B09B 1/00** (2006.01)
 (21) 349939 (22) 2001 10 01
 (72) Przybyłowicz Wiktor, Łagowski Grzegorz
 (73) Politechnika Świętokrzyska, Kielce (PL)
 (54) Sposób i urządzenie do odwadniania przemyślnych odpadów

B1 (11) **199513** (41) 2004 08 09
 (51) **B21C 37/26** (2006.01)
 (21) 358000 (22) 2001 01 19
 (30) 00 10020011 2000 04 22 DE
 (86) 2001 01 19 PCT/DE01/00212
 (87) 2001 11 01 WO01/81022, PCT Gazette nr 44/01
 (76) Brundermann Georg, Thuine (DE)
 (54) Sposób wytwarzania rur żebrowanych z metalu i rura żebrzana wykonana tym sposobem

B1 (11) **199559** (41) 2004 07 26
 (51) **B21C 51/00** (2006.01)
B21D 37/00 (2006.01)
 (21) 357509 (22) 2001 02 28
 (30) 00 60186169 2000 02 29 US
 (86) 2001 02 28 PCT/US01/06379
 (87) 2001 09 07 WO01/64365, PCT Gazette nr 36/01
 (72) Flanagan James D., Faucher Brian R.
 (73) PCC SPECIALTY PRODUCTS, INC., Wexford (US)
 (54) System oprzyrządowania maszyny i sposób monitorowania cyklu eksploatacji narzędzia do formowania na zimno

B1 (11) **199270** (41) 2001 12 17
 (51) **B21D 37/14** (2006.01)
 (21) 347997 (22) 2001 06 08
 (30) 00MI 1305 2000 06 09 IT
 (72) Rimoldi Fernando
 (73) PIETRO RIMOLDI & C. S.r.l., Castellanza (Varese) (IT)
 (54) Zespół obsady matrycy i tacy do wyłaczania na gorąco materiałów takich, jak stal i podobnych

B1 (11) **199411** (41) 2003 12 15
 (51) **B21D 39/02** (2006.01)
 (21) 354465 (22) 2002 06 13
 (72) Bułaciński Grzegorz, Gmur Zbigniew, Grabiński Marek, Łabęda Maciej

(73) Instytut Mechanizacji Budownictwa i Górnictwa Skalnego, Warszawa (PL)
 (54) Sposób łączenia blach rodzimym materiałem

B1 (11) **199472** (41) 2004 04 05
 (51) **B21D 53/36** (2006.01)
E04G 7/30 (2006.01)
 (21) 356319 (22) 2002 09 26
 (72) Arnault Francis, Sarrazy Jean-Pierre
 (73) ENTREPOSE ECHAFAUDAGES, Colombes Cedex (FR)
 (54) Sposób wytwarzania pionowego elementu rusztowania i pionowy element rusztowania

B1 (11) **199272** (41) 2004 04 05
 (51) **B22F 7/06** (2006.01)
C23C 14/34 (2006.01)
B22F 3/17 (2006.01)
 (21) 355115 (22) 2001 11 07
 (30) 00 851 2000 11 20 AT
 (86) 2001 11 07 PCT/AT01/00349
 (87) 2002 05 23 WO02/40735, PCT Gazette nr 21/02
 (72) Wilhartitz Peter, Schonauer Stefan, Polcik Peter
 (73) PLANSEE SE, Reutte (AT)
 (54) Sposób wytwarzania źródła pary

B1 (11) **199488** (41) 2002 03 11
 (51) **B23B 15/30** (2006.01)
B22F 3/115 (2006.01)
C23C 28/00 (2006.01)
 (21) 349311 (22) 2001 08 24
 (30) 00 10042099 2000 08 26 DE
 (72) Musche Stefan M., Hufschmied Ralph Rudolf
 (73) PlasmOTec GmbH & Co. KG, Rheinbreitbach (DE)
 (54) Narzędzie skrawające ze spieku twardego z powłoką diamentową oraz sposób wytwarzania takiego narzędzia

B1 (11) **199297** (41) 2003 07 28
 (51) **B24D 5/12** (2006.01)
B24D 11/00 (2006.01)
B24D 18/00 (2006.01)
 (21) 352162 (22) 2000 06 09
 (30) 99 9907282 1999 06 09 FR
 (86) 2000 06 09 PCT/FR00/01602
 (87) 2000 12 14 WO00/74898, PCT Gazette nr 50/00
 (72) Bancon Georges, Albrecht Jean-Marie, Bris Jean-Jacques, Faures Nicolas
 (73) SAINT-GOBAIN ABRASIFS TECHNOLOGIE ET SERVICES, Conflans Sainte Honorine (FR)
 (54) Sposób i instalacja do wytwarzania ściernic, oraz ściernica

B1 (11) **199360** (41) 2005 02 07
 (51) **B28B 11/08** (2006.01)
 (21) 366523 (22) 2002 05 22
 (30) 01 2349095 2001 05 28 CA
 (86) 2002 05 22 PCT/CA02/00739
 (87) 2002 12 05 WO02/96610, PCT Gazette nr 49/02
 (72) Ciccarello Charles, Laporte Yvon, Laporte Hugo
 (73) TECHNO-BLOC, INC., St.Hubert (CA)
 (54) Urządzenie do ścierania co najmniej jednej powierzchni i krawędzi betonowych bloków i linia do ścierania bloków betonowych zawierająca co najmniej dwa urządzenia do ścierania co najmniej jednej powierzchni i krawędzi betonowych bloków

B1 (11) **199451** (41) 2005 02 21
 (51) **B28B 19/00** (2006.01)
B28B 17/02 (2006.01)
 (21) 367072 (22) 2002 05 10
 (30) 01 0106381 2001 05 14 FR

(86) 2002 05 10 PCT/FR02/01587
 (87) 2002 11 21 WO02/92307, PCT Gazette nr 47/02
 (72) Callais Bruno, Jallon Paul, Laurent Jean-Louis, Rigaudon Michel
 (73) LAFARGE PLATRES, Avignon (FR)
 (54) Sposób i urządzenie do wytwarzania okładziny tynkowej

B1 (11) **199342** (41) 2005 05 16
 (51) **B28B 5/02** (2006.01)
B28B 23/02 (2006.01)
 (21) 370000 (22) 2002 11 07
 (30) 01 0102539 2001 11 16 ES
 02 0200798 2002 04 08 ES
 02 0202382 2002 10 17 ES
 (86) 2002 11 07 PCT/ES02/00517
 (87) 2003 05 22 WO03/041928, PCT Gazette nr 21/03
 (72) Echauri Senosiain Virgilio
 (73) ASSOCIATED PROPERTY INVESTMENTS LLC, Wilmington (US)
 (54) Instalacja do produkcji elementów z betonu zbrojonego

B1 (11) **199310** (41) 2005 02 21
 (51) **B28C 7/06** (2006.01)
B28C 5/40 (2006.01)
E04C 5/01 (2006.01)
 (21) 367059 (22) 2002 03 05
 (30) 01 0100309 2001 05 04 BE
 (86) 2002 03 05 PCT/EP02/02455
 (87) 2002 11 14 WO02/90073, PCT Gazette nr 46/02
 (72) Dewinter Ronny
 (73) N.V. BEKAERT S.A., Zwevegem (BE)
 (54) Opakowanie zamknięte z włóknami wzmacniającymi i opakowanie łańcuchowe zawierające wiele zamkniętych opakowań

B1 (11) **199361** (41) 2004 11 15
 (51) **B29C 44/06** (2006.01)
B29C 67/24 (2006.01)
B29C 33/68 (2006.01)
B29C 45/26 (2006.01)
 (21) 363156 (22) 2001 07 31
 (30) 00 00870172 2000 08 03 EP
 (86) 2001 07 31 PCT/BE01/00125
 (87) 2002 02 14 WO02/11974, PCT Gazette nr 07/02
 (72) de Winter Hugo, Vanluchene Yvan
 (73) RECTICEL, Brussels (BE)
 (54) Sposób i forma do wytwarzania poliuretanowej warstwy powłokowej kształtowej warstwowej części, zwłaszcza w operacji reakcyjnego wtrysku

B1 (11) **199274** (41) 2004 09 20
 (51) **B29C 63/34** (2006.01)
F16L 55/165 (2006.01)
 (21) 360649 (22) 2001 09 19
 (30) 00 0022921 2000 09 19 GB
 (86) 2001 09 19 PCT/GB01/04166
 (87) 2002 03 28 WO02/25156, PCT Gazette nr 13/02
 (72) Weatherby Nicholas Leo, Turner Matthew Richard
 (73) SEVERN TRENT WATER LIMITED, Birmingham (GB); YORKSHIRE WATER SERVICES LIMITED, Bradford (GB); NCC DANMARK A/S, Hellerup (DK); ANGLIAN WATER SERVICES LIMITED, Huntingdon (GB); EUROPROJECTS (LTTC) LIMITED, Loughborough (GB)
 (54) Urządzenie do przemiany wykładziny do wyścielenia kanału dostosowujące przekształcenie elastycznej wykładziny, sposób wyścielenia kanałów oraz zespół urządzenia do przemiany wykładziny i elastycznej wykładziny do wyścielenia kanału do utworzenia elementu konstrukcyjnego do wyścielenia kanału

B1 (11) **199477** (41) 2001 06 04
 (51) **B32B 11/00** (2006.01)
E04D 5/10 (2006.01)

(21) 342490 (22) 1999 02 23
 (30) 98 253 1998 02 24 DK
 (86) 1999 02 23 PCT/DK99/00075
 (87) 1999 09 02 WO99/43499, PCT Gazette nr 35/99
 (72) Olsen John Ejrup
 (73) ICOPAL A/S, Herlev (DK)
 (54) Arkusz pokrycia bitumicznego oraz sposób i urządzenie do wytwarzania arkusza pokrycia bitumicznego

B1 (11) **199532** (41) 2004 08 09
 (51) **B41J 2/05** (2006.01)
B41J 2/14 (2006.01)
 (21) 358620 (22) 2001 09 07
 (30) 01 773180 2001 01 30 US
 (86) 2001 09 07 PCT/US01/28047
 (87) 2002 08 08 WO02/60692, PCT Gazette nr 32/02
 (72) Torgerson Joseph M., Browning Robert N.K., Mackenzie Mark H., Boyd Patrick V.
 (73) HEWLETT-PACKARD COMPANY, Palo Alto (US)
 (54) Atramentowa głowica drukująca

B1 (11) **199531** (41) 2004 08 09
 (51) **B41J 2/15** (2006.01)
 (21) 358619 (22) 2001 09 07
 (30) 01 773182 2001 01 30 US
 (86) 2001 09 07 PCT/US01/28081
 (87) 2002 08 08 WO02/60696, PCT Gazette nr 32/02
 (72) Torgerson Joseph M., Browning Robert N.K., Mackenzie Mark H., Miller Michael D., Bakkom Angela White, Dodd Simon
 (73) HEWLETT-PACKARD COMPANY, Palo Alto (US)
 (54) Atramentowa głowica drukująca

B1 (11) **199462** (41) 2004 09 06
 (51) **B41N 1/06** (2006.01)
B44F 1/12 (2006.01)
B41C 1/02 (2006.01)
B41M 3/14 (2006.01)
 (21) 359718 (22) 2001 09 05
 (30) 00 10044711 2000 09 08 DE
 (86) 2001 09 05 PCT/EP01/10227
 (87) 2002 03 14 WO02/20279, PCT Gazette nr 11/02
 (72) Adamczyk Roger
 (73) GIESECKE & DEVRIENT GmbH, Monachium (DE)
 (54) Wklęsłodrukowa klisza drukarska, nośnik informacji, sposób wytwarzania wklęsłodrukowej kliszy drukarskiej oraz sposób wykonywania obrazu nadrukowanego techniką wklęsłodrukową

B1 (11) **199364** (41) 2001 06 18
 (51) **B60C 19/08** (2006.01)
B29C 47/14 (2006.01)
 (21) 342613 (22) 1999 02 17
 (30) 98 9802462 1998 02 26 FR
 (86) 1999 02 17 PCT/EP99/01044
 (87) 1999 09 02 WO99/43506, PCT Gazette nr 35/99
 (72) Calvar Didier, Nicolas Serge, Bardy Daniel
 (73) COMPAGNIE GENERALE DES ETABLISSEMENTS MICHELIN - MICHELIN & CIE, Clermont-Ferrand (FR)
 (54) Urządzenie do wytwarzania części bieżnika opony przewodzącej elektryczność i dysza wytłaczająca do tego urządzenia

B1 (11) **199370** (41) 2001 06 18
 (51) **B60C 19/08** (2006.01)
B29C 47/32 (2006.01)
 (21) 342619 (22) 1999 02 17
 (30) 98 9802460 1998 02 26 FR
 (86) 1999 02 17 PCT/EP99/01042
 (87) 1999 09 02 WO99/43505, PCT Gazette nr 35/99

(72) Calvar Didier, Nicolas Serge, Bardy Daniel
 (73) COMPAGNIE GENERALE DES ETABLISSEMENTS MICHELIN - MICHELIN & CIE, Clermont-Ferrand (FR)
 (54) Opona przewodząca prąd elektryczny oraz sposób i urządzenie do wytwarzania opony przewodzącej prąd elektryczny, zwłaszcza do wykonywania niezwulkanizowanej warstwy gumowej z wkładką przewodzącą

B1 (11) **199496** (41) 2004 05 17
 (51) **B60K 11/02** (2006.01)
F28F 9/02 (2006.01)
 (21) 363447 (22) 2003 11 13
 (30) 02 02425704 2002 11 15 EP
 (72) Masciandara Eustachio
 (73) DENSO THERMAL SYSTEMS Spa, Poirino (IT)
 (54) Chłodnica do pojazdów silnikowych

B1 (11) **199465** (41) 2002 12 02
 (51) **B60N 2/48** (2006.01)
 (21) 347700 (22) 2001 05 22
 (76) Mysłowski Włodzimierz, Bielsko-Biała (PL)
 (54) Zagłówek samochodowy aktywny non-stop

B1 (11) **199493** (41) 2003 06 30
 (51) **B60P 3/04** (2006.01)
B65D 85/50 (2006.01)
 (21) 351442 (22) 2001 12 28
 (76) Kinkel Marcin, Różyny (PL)
 (54) Przyczepa do kontenerowego transportu koni oraz kontener dla samochodu ciężarowego do transportu koni

B1 (11) **199498** (41) 2004 05 17
 (51) **B61B 13/04** (2006.01)
B61B 3/02 (2006.01)
 (21) 357059 (22) 2002 11 12
 (72) Drągowski Piotr, Hałas Waldemar
 (73) Fama Spółka z o.o., Gniew (PL)
 (54) Zestaw transportowy

B1 (11) **199509** (41) 2004 09 06
 (51) **B61D 17/08** (2006.01)
E05D 15/10 (2006.01)
 (21) 360244 (22) 2001 09 24
 (30) 00 1824 2000 10 24 AT
 (86) 2001 09 24 PCT/AT01/00301
 (87) 2002 05 02 WO02/34603, PCT Gazette nr 18/02
 (72) Gödl Werner, Schoberegger Michael
 (73) SIEMENS TRANSPORTATION SYSTEMS GmbH & Co. KG, Wien (AT)
 (54) Urządzenie do odchylenia przesuwnej części ściany wagonu towarowego

B1 (11) **199471** (41) 2002 11 18
 (51) **B61F 3/16** (2006.01)
 (21) 353757 (22) 2002 05 08
 (30) 01 10122185 2001 05 08 DE
 (72) Kasprzyk Thaddäus, Timmermann Thomas, Wienkopf Bernd
 (73) Gutehoffnungshütte Radsatz GmbH, Oberhausen (DE)
 (54) Układ luźnego koła w pojazdach szynowych

B1 (11) **199336** (41) 2000 12 18
 (51) **B61F 5/16** (2006.01)
 (21) 340533 (22) 2000 06 05
 (30) 99 326766 1999 06 04 US
 (72) Kaufhold Horst T., Compton Douglas L., Thomason Leonard D., Toussaint Brian A., Ladendorf Jeffery R.
 (73) Amsted Industries Incorporated, Chicago (US)
 (54) Płyta środkowa czopa skrętnego zwłaszcza dla wagonu kolejowego

B1 (11) **199515** (41) 2003 02 24
 (51) **B61G 11/12** (2006.01)
F16F 9/06 (2006.01)
 (21) 355253 (22) 2002 07 30
 (30) 01 20011473 2001 08 10 CH
 (72) Ziegler Otto
 (73) Schwab Verkehrstechnik AG, Schaffhausen (CH)
 (54) Gazohydrauliczne urządzenie tłumiące

B1 (11) **199266** (41) 2003 02 24
 (51) **B61G 11/18** (2006.01)
 (21) 355252 (22) 2002 07 30
 (30) 01 20011474 2001 08 10 CH
 (72) Ziegler Otto
 (73) Schwab Verkehrstechnik AG, Schaffhausen (CH)
 (54) Zderzak do pojazdów szynowych

B1 (11) **199536** (41) 2004 05 17
 (51) **B62K 5/02** (2006.01)
 (21) 357055 (22) 2002 11 12
 (76) Rosolak Henryk, Tarczyn (PL)
 (54) Rower inwalidzki

B1 (11) **199459** (41) 2005 01 24
 (51) **B63B 27/14** (2006.01)
 (21) 366203 (22) 2000 05 14
 (86) 2000 05 14 PCT/DE00/01516
 (87) 2001 11 22 WO01/87702, PCT Gazette nr 47/01
 (76) Reinhold Gunter, München (DE)
 (54) Trap schodkowy

B1 (11) **199273** (41) 2004 08 09
 (51) **B63B 35/00** (2006.01)
 (21) 358554 (22) 2003 02 03
 (72) Probulski Tadeusz
 (73) Centrum Techniki Okrętowej Spółka Akcyjna, Gdańsk (PL)
 (54) Modułowy środek transportu wodnego, szczególnie śródlądowego i modułowy sposób transportu wodnego, szczególnie śródlądowego

B1 (11) **199413** (41) 2005 05 02
 (51) **B63C 9/00** (2006.01)
 (21) 362956 (22) 2003 10 20
 (72) Burciu Zbigniew, Rusiński Eugeniusz, Stefurak Wiktor
 (73) Akademia Morska, Gdynia (PL)
 (54) Platforma ratownicza do podejmowania ludzi i tratw z wody

B1 (11) **199517** (41) 2002 02 25
 (51) **B63H 5/125** (2006.01)
 (21) 346649 (22) 1999 09 13
 (30) 98 981971 1998 09 14 FI
 (86) 1999 09 13 PCT/FI99/00739
 (87) 2000 03 23 WO00/15495, PCT Gazette nr 12/00
 (72) Aarnivuo Jussi
 (73) ABB OY, Helsinki (FI)
 (54) Sposób i układ do napędzania i sterowania statku

B1 (11) **199265** (41) 1999 04 26
 (51) **B65B 61/20** (2006.01)
 (21) 329207 (22) 1998 10 15
 (30) 97 19745855 1997 10 16 DE
 (72) Kraft Eberhard, Wild Hans-Peter
 (73) INDAG Gesellschaft Fuer Industriebedarf mgH & Co. Betriebs KG, Eppelheim/Heidelberg (DE)
 (54) Urządzenie do mocowania słomek

B1 (11) **199502** (41) 2004 08 09
 (51) **B65C 9/46** (2006.01)
B65C 9/18 (2006.01)

(21) 358200 (22) 2001 03 29
 (30) 00 10022152 2000 05 08 DE
 (86) 2001 03 29 PCT/EP01/03569
 (87) 2001 11 15 WO01/85548, PCT Gazette nr 46/01
 (72) Korthäuer Manfred
 (73) ESPERA-WERKE GMBH, Duisburg (DE)
 (54) Urządzenie drukujące do zadrukowywania etykiet

B1 (11) **199463** (41) 2005 02 07
 (51) **B65D 41/17** (2006.01)
B65D 50/04 (2006.01)
 (21) 366849 (22) 2002 04 19
 (30) 01 10121448 2001 05 02 DE
 (86) 2002 04 19 PCT/EP02/04339
 (87) 2002 11 07 WO02/87984, PCT Gazette nr 45/02
 (72) Suffa Udo
 (73) ALPLA-WERKE ALWIN LEHNER GmbH & CO. KG, Hard (AT)
 (54) Zamknięcie nakładane pojemnika butelkowego

B1 (11) **199555** (41) 2005 02 21
 (51) **B65D 47/08** (2006.01)
B65D 47/36 (2006.01)
 (21) 367505 (22) 2002 03 20
 (30) 01 20115488 2001 09 20 DE
 (86) 2002 03 20 PCT/EP02/03124
 (87) 2003 04 03 WO03/026981, PCT Gazette nr 14/03
 (72) Jäckel Gerhard F., Lenz Franz, Schaffer Eldon
 (73) SEAQUIST-LÖFFLER KUNSTSTOFFWERK GmbH, Freyung-Linden (DE)
 (54) Zamknięcie dozujące do pojemnika zawierającego płynną substancję

B1 (11) **199554** (41) 2005 02 21
 (51) **B65D 47/20** (2006.01)
B65D 47/06 (2006.01)
 (21) 367364 (22) 2002 09 20
 (30) 01 20115489 2001 09 20 DE
 (86) 2002 09 20 PCT/EP02/10603
 (87) 2003 03 27 WO03/24826, PCT Gazette nr 13/03
 (72) Jäckel Gerhard F. K.
 (73) SEAQUIST-LÖFFLER KUNSTSTOFFWERK GmbH, Freyung (DE)
 (54) Zamknięcie dozujące do pojemnika zawierającego płynną substancję

B1 (11) **199401** (41) 2002 01 02
 (51) **B65D 83/14** (2006.01)
 (21) 341177 (22) 2000 06 30
 (72) Kozioł Stanisław, Samborski Tomasz
 (73) Instytut Technologii Eksploatacji - Państwowy Instytut Badawczy, Radom (PL)
 (54) Adapter, zwłaszcza na pojemnik z gazem obojętnym

B1 (11) **199556** (41) 2005 04 18
 (51) **B65D 88/76** (2006.01)
E03B 3/03 (2006.01)
B65G 5/00 (2006.01)
 (21) 369133 (22) 2002 03 15
 (30) 01 10114130 2001 03 22 DE
 (86) 2002 03 15 PCT/EP02/02911
 (87) 2002 10 03 WO02/076837, PCT Gazette nr 40/02
 (76) Richter Günter, Altenkirchen (DE)
 (54) Urządzenie do magazynowania cieczy

B1 (11) **199363** (41) 2001 12 03
 (51) **B65G 69/20** (2006.01)
 (21) 345111 (22) 1999 06 25
 (30) 98 985615 1998 06 26 ZA
 (86) 1999 06 25 PCT/IB99/01199

(87) 2000 01 06 WO00/00418, PCT Gazette nr 01/00
 (72) Russel-Smith Kevan Vaughan
 (73) ELKEM ASA, Oslo (NO)
 (54) Sposób zagęszczania materiału masowego w postaci cząstek stałych i urządzenie do zagęszczania materiału masowego w postaci cząstek stałych

B1 (11) **199415** (41) 2001 07 16
 (51) **B66F 7/26** (2006.01)
B66F 7/00 (2006.01)
 (21) 345229 (22) 2001 01 18
 (76) Gabiga Czesław, Brzeg (PL)
 (54) Podnośnik samochodowy

B1 (11) **199400** (41) 2005 04 04
 (51) **B81C 1/00** (2006.01)
B82B 3/00 (2006.01)
 (21) 362344 (22) 2003 09 22
 (72) Grabiec Piotr, Rągiew Iwajło, Zaborowski Michał
 (73) Instytut Technologii Elektronowej, Warszawa (PL)
 (54) Sposób wytwarzania stempla dla nanolitograficznego odciskania wzoru

B1 (11) **199399** (41) 2004 11 29
 (51) **B82B 3/00** (2006.01)
 (21) 360303 (22) 2003 05 22
 (72) Zaborowski Michał, Grabiec Piotr, Budzyński Tadeusz
 (73) Instytut Technologii Elektronowej, Warszawa (PL)
 (54) Sposób wytwarzania płaskownika chromowego w nano-przyrządach

B1 (11) **199530** (41) 2004 05 31
 (51) **C01B 13/02** (2006.01)
 (21) 357288 (22) 2002 11 22
 (72) Latuszek Antoni
 (73) Politechnika Warszawska, Warszawa (PL)
 (54) Separator tlenu z powietrza atmosferycznego

B1 (11) **199561** (41) 2004 05 31
 (51) **C01B 13/02** (2006.01)
 (21) 357289 (22) 2002 11 22
 (72) Latuszek Antoni
 (73) Politechnika Warszawska, Warszawa (PL)
 (54) Separator tlenu z powietrza atmosferycznego

B1 (11) **199284** (41) 2003 02 10
 (51) **C02F 1/52** (2006.01)
 (21) 349017 (22) 2001 08 01
 (72) Zabłocki Lech, Merda Jacek, Żak Sławomir
 (73) PROJPRZEM-EKO Spółka z o.o., Zamość k/Bydgoszczy (PL)
 (54) Sposób podczyszczania ścieków

B1 (11) **199467** (41) 2003 07 28
 (51) **C02F 1/52** (2006.01)
 (21) 351824 (22) 2002 01 23
 (72) Bal Stanisław, Bartoszewicz Przemysław, Brzezicki Andrzej, Filipiak Bogumiła, Fiszler Renata, Grzęda Władysław, Iwa Henryk, Kapela Mikołaj, Nowak Andrzej, Pokorska Zofia, Spadło Marian, Wilusz Tadeusz
 (73) Instytut Ciężkiej Syntezy Organicznej BLACHOWNIA, Kędzierzyn-Koźle (PL); Zakłady Chemiczne ZACHEM S.A., Bydgoszcz (PL)
 (54) Sposób oczyszczania wód przemysłowych

B1 (11) **199286** (41) 2003 06 02
 (51) **C02F 11/10** (2006.01)
B09B 3/00 (2006.01)
F23G 5/027 (2006.01)
 (21) 350811 (22) 2001 11 22

(72) Ledakowicz Stanisław, Urbanowicz Tadeusz
 (73) Politechnika Łódzka, Łódź (PL)
 (54) Sposób i urządzenie do degradacji osadów ściekowych

B1 (11) **199409** (41) 2002 07 15
 (51) **C03C 17/36** (2006.01)
 (21) 349339 (22) 1999 12 15
 (30) 98 98204317 1998 12 18 EP
 (86) 1999 12 15 PCT/EP99/10073
 (87) 2000 06 29 WO00/37380, PCT Gazette nr 26/00
 (72) Aomine Nobutaka, Decroupet Daniel, Ebisawa Junichi, Noda Kazuyoshi, Takeda Satoshi
 (73) AGC FLAT GLASS EUROPE SA, Bruksela (BE)
 (54) Panel oszkleniowy posiadający zespół powlekający oraz sposób jego wytwarzania

B1 (11) **199520** (41) 2002 05 20
 (51) **C03C 17/36** (2006.01)
 (21) 348235 (22) 1999 12 15
 (30) 98 98204311 1998 12 18 EP
 (86) 1999 12 15 PCT/EP99/10075
 (87) 2000 06 29 WO00/37382, PCT Gazette nr 26/00
 (72) Aomine Nobutaka, Decroupet Daniel, Ebisawa Junichi, Noda Kazuyoshi, Takeda Satoshi
 (73) AGC FLAT GLASS EUROPE SA, Bruksela (BE)
 (54) Panel oszkleniowy i sposób wytwarzania panelu oszkleniowego

B1 (11) **199526** (41) 2002 11 04
 (51) **C03C 17/36** (2006.01)
 (21) 350143 (22) 1999 12 15
 (30) 98 98204314 1998 12 18 EP
 (86) 1999 12 15 PCT/EP99/10074
 (87) 2000 06 29 WO00/37381, PCT Gazette nr 26/00
 (72) Aomine Nobutaka, Decroupet Daniel, Ebisawa Junichi, Noda Kazuyoshi, Takeda Satoshi
 (73) AGC FLAT GLASS EUROPE SA, Bruksela (BE)
 (54) Panel oszkleniowy i sposób wytwarzania panelu oszkleniowego

B1 (11) **199450** (41) 2004 12 27
 (51) **C03C 3/066** (2006.01)
C03C 3/16 (2006.01)
C11D 3/04 (2006.01)
 (21) 365063 (22) 2002 02 18
 (30) 01 0104347 2001 02 22 GB
 (86) 2002 02 18 PCT/GB02/00684
 (87) 2002 09 06 WO02/068352, PCT Gazette nr 36/02
 (72) Hahn Karlheinz Ulrich Gerhard
 (73) RECKITT BENCKISER N.V., Hoofddorp (NL)
 (54) Kompozycja szkła rozpuszczalnego w wodzie oraz zastosowanie jej do hamowania korozji wyrobów szklanych w procesie mycia

B1 (11) **199374** (41) 2001 02 26
 (51) **C04B 26/06** (2006.01)
C04B 26/02 (2006.01)
C04B 28/18 (2006.01)
 (21) 342330 (22) 2000 09 01
 (76) Stefanowski Robert, Rzeszów (PL)
 (54) Sposób wytwarzania kompozycji tynkarskiej i kompozycja tynkarska

B1 (11) **199518** (41) 2004 04 19
 (51) **C04B 28/04** (2006.01)
C04B 28/08 (2006.01)
C04B 14/06 (2006.01)
C04B 14/08 (2006.01)
 (21) 356513 (22) 2002 10 07
 (72) Smoleńska Anna, Rembiś Marek, Brylicki Witold, Łagosz Artur, Małolepszy Jan

(73) Akademia Górniczo-Hutnicza im.St.Staszica, Kraków (PL)
 (54) Mineralny tynk renowacyjny

B1 (11) **199316** (41) 2005 09 19
 (51) **C04B 33/13** (2006.01)
C04B 33/00 (2006.01)
 (21) 366260 (22) 2004 03 15
 (72) Lemoch Krzysztof, Kubat Paweł, Ulatowski Czesław, Kruk Jerzy, Izak Piotr
 (73) Zakłady Ceramiczne BOLESŁAWIEC w Bolesławcu Sp. z o.o., Bolesławiec (PL)
 (54) Masa ceramiczna i sposób wytwarzania kształtek kominowych z masy ceramicznej

B1 (11) **199403** (41) 2003 09 22
 (51) **C04B 35/52** (2006.01)
C04B 35/536 (2006.01)
F27D 1/16 (2006.01)
 (21) 352915 (22) 2002 03 21
 (72) Figa Jan, Stelmach Sławomir, Kosyrzyk Ludwik, Sobolewski Aleksander, Wasielewski Ryszard, Fitko Henryk
 (73) Instytut Chemicznej Przeróbki Węgla, Zabrze (PL)
 (54) Sposób otrzymywania masy poślizgowej do konstruowania maszyn ceramicznych pieców przemysłowych

B1 (11) **199417** (41) 2003 12 15
 (51) **C04B 35/66** (2006.01)
C22C 1/00 (2006.01)
C22C 1/10 (2006.01)
 (21) 354384 (22) 2002 06 10
 (72) Cholewa Mirosław, Gawroński Józef
 (73) Politechnika Śląska, Gliwice (PL)
 (54) Sposób wytwarzania hybrydowych odlewanych kompozytów

B1 (11) **199333** (41) 2005 07 25
 (51) **C04B 40/00** (2006.01)
C04B 41/00 (2006.01)
 (21) 364512 (22) 2004 01 21
 (72) Rajczyk Jarosław, Pabian Arnold, Rajczyk Marlena, Rok Mariusz, Rajczyk Zbigniew
 (73) Politechnika Częstochowska, Częstochowa (PL)
 (54) Sposób odprowadzania nadmiaru wody z poziomych powierzchni mieszank betonowych

B1 (11) **199429** (41) 2003 07 28
 (51) **C04B 7/43** (2006.01)
B01D 53/56 (2006.01)
 (21) 352097 (22) 2000 09 04
 (30) 00 10003283 2000 01 26 DE
 (86) 2000 09 04 PCT/EP00/08628
 (87) 2001 08 02 WO01/55048, PCT Gazette nr 31/01
 (72) Brentrup Ludger
 (73) KRUPP POLYSIUS AG, Beckum (DE)
 (54) Sposób obróbki cieplnej materiału drobnoziarnistego i urządzenie do obróbki cieplnej tego materiału drobnoziarnistego

B1 (11) **199317** (41) 2006 02 20
 (51) **C05G 1/00** (2006.01)
C05D 9/02 (2006.01)
 (21) 369485 (22) 2004 08 09
 (72) Węglarz Barbara, Kazibut Julian, Kubiczek Marcin, Czaja Tadeusz, Węglarz Adam
 (73) Przedsiębiorstwo INTERMAG Sp. z o.o., Osiek (PL)
 (54) Sposób wytwarzania płynnych nawozów potasowo-fosforowych do nawożenia dolistnego

B1 (11) **199303** (41) 2006 01 23
 (51) **C05G 1/00** (2006.01)
C05D 5/00 (2006.01)

(21) 369047 (22) 2004 07 12
(72) Winiarski Andrzej, Biskupski Andrzej, Sas Józef, Pasternacki Jerzy, Czornik Franciszek, Szoltyk Grażyna, Walendzik Rudolf, Wójcik Józef, Komarnicki Jerzy, Litwin Sławomir
(73) Instytut Nawozów Sztucznych, Puławy (PL); Zakłady Chemiczne SIARKOPOL-TARNOBRZEG Sp. z o.o., Tarnobrzeg (PL)
(54) Nawóz wieloskładnikowy granulowany o przedłużonym działaniu, zwłaszcza dla upraw leśnych i sposób jego otrzymywania

B1 (11) **199355** (41) 2001 02 12
(51) **C07C 233/16** (2006.01)
C07C 317/32 (2006.01)
C07C 251/24 (2006.01)
C07C 271/28 (2006.01)
C07D 263/20 (2006.01)
(21) 340657 (22) 1998 10 13
(30) 97 60064738 1997 11 07 US
(86) 1998 10 13 PCT/US98/20934
(87) 1999 05 20 WO99/24393, PCT Gazette nr 20/99
(72) Pearlman Bruce A.
(73) PHARMACIA & UPJOHN COMPANY, Kalamazoo (US)
(54) Drugorzędowy (S)-alkohol i sposób jego wytwarzania oraz sposób wytwarzania (S)-3-karboaminoalkoholu

B3 (11) **199301** (41) 2004 01 12
(51) **C07C 249/08** (2006.01)
C07C 251/32 (2006.01)
(21) 354939 (22) 2002 07 08
(61) 186748
(72) Cieślak Robert, Dobrowolski Jacek, Gotkowski Andrzej, Pabian Irena, Traciłowski Stanisław
(73) Zakłady Azotowe PUŁAWY S.A., Puławy (PL)
(54) Sposób wytwarzania oksymu cykloheksanonu

B1 (11) **199455** (41) 2003 12 15
(51) **C07C 251/16** (2006.01)
(21) 354389 (22) 2002 06 10
(72) Soroka Mirosław
(73) Politechnika Wrocławska, Wrocław (PL)
(54) Sposób wytwarzania N-(triarylometylo)alkanimin

B1 (11) **199302** (41) 2005 05 02
(51) **C07C 251/32** (2006.01)
(21) 363143 (22) 2003 10 27
(72) Bajda Henryk, Cieślak Robert, Dobrowolski Jacek, Gotkowski Andrzej, Traciłowski Stanisław
(73) Zakłady Azotowe PUŁAWY S.A., Puławy (PL)
(54) Sposób wytwarzania oksymu cykloheksanonu

B1 (11) **199425** (41) 2003 08 25
(51) **C07C 309/89** (2006.01)
C07C 303/06 (2006.01)
C07C 303/22 (2006.01)
(21) 352466 (22) 2000 07 13
(30) 99 9902375 1999 07 15 HU
(86) 2000 07 13 PCT/HU00/00080
(87) 2001 01 25 WO01/05754, PCT Gazette nr 04/01
(72) Gonczi Csaba, Csikos Eva, Hajdu Felix, Hermecz Istvan, Heja Gergely, Heja Gergelyne, Nagy Lajos, Santane Csutor Andrea, Simon Kalman, Smelkone Esek Agota, Szomor Tiborne, Szvoboda Gyorgyne
(73) SANOFI-AVENTIS, Paryż (FR)
(54) Nowy sposób wytwarzania chlorku 2-metoksy-4-(N-t-butylaminokarbonylo)-benzen sulfonylu

B1 (11) **199304** (41) 2004 10 18
(51) **C07C 323/29** (2006.01)
C07C 319/00 (2006.01)

(21) 359685 (22) 2003 04 14
(72) Sławiński Jarosław
(73) Akademia Medyczna, Gdańsk (PL)
(54) Nowe pochodne 4-chloro-2-merkaptop-5-metylobenzenosulfonamid u i sposób ich otrzymywania

B1 (11) **199314** (41) 2004 01 26
(51) **C07C 37/74** (2006.01)
C07C 39/06 (2006.01)
(21) 355043 (22) 2002 07 15
(72) Krueger Andrzej, Tkacz Bogusław, Grzywa Edward, Rdesińska-Ćwik Teresa, Matyja Stanisław, Jasienkiewicz Jerzy, Siedlecki Jan, Jasiński Edward, Piłat Władysław, Uzar Jan, Podulka Tomasz, Bišta Zygmunt, Ciebień Barbara
(73) Instytut Ciężkiej Syntezy Organicznej BLACHOWNIA, Kędzierzyn-Koźle (PL); Zakłady Tworzyw Sztucznych ERG S.A., Pustków (PL); Krueger Andrzej, Kędzierzyn-Koźle (PL); Tkacz Bogusław, Kędzierzyn-Koźle (PL); Grzywa Edward, Warszawa (PL); Rdesińska-Ćwik Teresa, Kędzierzyn-Koźle (PL); Matyja Stanisław, Kędzierzyn-Koźle (PL); Jasienkiewicz Jerzy, Kędzierzyn-Koźle (PL); Siedlecki Jan, Pustków (PL); Jasiński Edward, Pustków (PL); Piłat Władysław, Pustków (PL); Uzar Jan, Brzeźnica (PL); Podulka Tomasz, Ropczyce (PL); Bišta Zygmunt, Pustków (PL); Ciebień Barbara, Dębica (PL)
(54) Sposób wytwarzania p-oktylofenolu

B1 (11) **199344** (41) 2004 01 12
(51) **C07C 39/16** (2006.01)
C07C 37/20 (2006.01)
(21) 354905 (22) 2002 07 05
(72) Kiedik Maciej, Gawdzik Andrzej, Pokorska Zofia, Kołt Józef, Kałędkowska Małgorzata, Rdesińska-Ćwik Teresa, Matyja Stanisław
(73) Instytut Ciężkiej Syntezy Organicznej BLACHOWNIA, Kędzierzyn-Koźle (PL)
(54) Sposób otrzymywania bisfenolu A

B1 (11) **199315** (41) 2004 03 08
(51) **C07C 39/16** (2006.01)
C07C 37/20 (2006.01)
(21) 355703 (22) 2002 08 26
(72) Kiedik Maciej, Kołt Józef, Grzywa Edward, Gawdzik Andrzej, Szymański Kazimierz, Kościuk Ryszard, Pokorska Zofia, Kałędkowska Małgorzata, Majchrzak Maria, Rzodeczko Anna, Smolnik Ryszard
(73) Instytut Ciężkiej Syntezy Organicznej BLACHOWNIA, Kędzierzyn-Koźle (PL); Kiedik Maciej, Kędzierzyn-Koźle (PL); Kołt Józef, Zabrze (PL); Grzywa Edward, Warszawa (PL); Gawdzik Andrzej, Suchy Bór (PL); Szymański Kazimierz, Kędzierzyn-Koźle (PL); Kościuk Ryszard, Kędzierzyn-Koźle (PL); Pokorska Zofia, Kędzierzyn-Koźle (PL); Kałędkowska Małgorzata, Kędzierzyn-Koźle (PL); Majchrzak Maria, Kędzierzyn-Koźle (PL); Rzodeczko Anna, Kędzierzyn-Koźle (PL); Smolnik Ryszard, Kędzierzyn-Koźle (PL)
(54) Sposób otrzymywania bisfenolu A o wysokiej czystości

B1 (11) **199431** (41) 2004 12 27
(51) **C07C 41/09** (2006.01)
(21) 360892 (22) 2003 06 26
(72) Brudnicka Jolanta, Ciok Jarosław, Frączek Kazimierz, Jastrzębski Jerzy, Lisicki Witold, Mackiewicz Grzegorz, Markiewicz Barbara, Brudnicki Jacek
(73) Politechnika Warszawska, Warszawa (PL)
(54) Sposób wytwarzania eteru etylo-tertbutylowego o małej zawartości alkoholu etylowego

B1 (11) **199388** (41) 2003 11 17
(51) **C07C 51/12** (2006.01)
C07C 53/08 (2006.01)
(21) 353356 (22) 2000 08 07

(30) 99 386708 1999 08 31 US
 (86) 2000 08 07 PCT/US00/21562
 (87) 2001 03 08 WO01/16070, PCT Gazette nr 10/01
 (72) Scates Mark O., Santillan Valerie, Agrawal Pramod, Torrence G. Paull, Warner R. Jay
 (73) CELANESE INTERNATIONAL CORPORATION, Dallas (US)
 (54) Sposób wytwarzania kwasu octowego

B1 (11) **199389** (41) 2003 12 15
 (51) **C07C 51/12** (2006.01)
C07C 53/08 (2006.01)
 (21) 354052 (22) 2000 08 07
 (30) 99 386561 1999 08 31 US
 (86) 2000 08 07 PCT/US00/21561
 (87) 2001 03 08 WO01/16069, PCT Gazette nr 10/01
 (72) Agrawal Pramod, Cheung Hung-Cheun, Fisher Darrell A., Santillan Valerie, Scates Mark O., Sibrel Elaine C., Torrence G. Paull
 (73) CELANESE INTERNATIONAL CORPORATION, Dallas (US)
 (54) Ciągły sposób wytwarzania kwasu octowego

B1 (11) **199436** (41) 2000 07 31
 (51) **C07C 67/03** (2006.01)
C10M 105/32 (2006.01)
C10M 171/02 (2006.01)
 (21) 331133 (22) 1999 01 29
 (72) Gryglewicz Stanisław
 (73) Politechnika Wrocławska, Wrocław (PL)
 (54) Sposób wytwarzania olejów estrowych

B1 (11) **199500** (41) 2001 01 29
 (51) **C07C 69/608** (2006.01)
C07C 69/612 (2006.01)
C07C 229/28 (2006.01)
C07C 229/34 (2006.01)
A61K 31/195 (2006.01)
A61K 31/215 (2006.01)
A61P 25/08 (2006.01)
A61P 25/22 (2006.01)
A61P 25/24 (2006.01)
 (21) 340285 (22) 1998 09 23
 (30) 97 60063644 1997 10 27 US
 98 60097685 1998 08 24 US
 (86) 1998 09 23 PCT/US98/19876
 (87) 1999 05 06 WO99/21824, PCT Gazette nr 18/99
 (72) Bryans Justin Stephen, Horwell David Christopher, Thorpe Andrew John, Wustrow David Juergen, Yuen Po-Wai
 (73) WARNER-LAMBERT COMPANY LLC., Morris Plains (US)
 (54) Cykliczne aminokwasy, kompozycja farmaceutyczna i zastosowanie cyklicznych aminokwasów

B1 (11) **199443** (41) 2002 05 06
 (51) **C07D 207/16** (2006.01)
A61K 31/40 (2006.01)
A61K 31/401 (2006.01)
A61K 31/4015 (2006.01)
A61P 3/04 (2006.01)
A61P 3/10 (2006.01)
A61P 43/00 (2006.01)
 (21) 348043 (22) 1999 12 09
 (30) 98 209068 1998 12 10 US
 (86) 1999 12 09 PCT/EP99/09708
 (87) 2000 06 15 WO00/34241, PCT Gazette nr 24/00
 (72) Villhauer Edwin Bernard
 (73) NOVARTIS AG, Bazylea (CH)
 (54) N-podstawione 2-cyjanopirolidynowe, kompozycje farmaceutyczne zawierające te związki oraz zastosowanie tych związków

B1 (11) **199444** (41) 2004 05 17
 (51) **C07D 249/12** (2006.01)
 (21) 355711 (22) 2000 12 08
 (30) 99 19961603 1999 12 21 DE
 (86) 2000 12 08 PCT/EP00/12494
 (87) 2001 06 28 WO01/46158, PCT Gazette nr 26/01
 (72) Hupperts Achim, Ruther Michael, Jautelat Manfred
 (73) BAYER AKTIENGESELLSCHAFT, Leverkusen (DE)
 (54) Sposób wytwarzania pochodnych triazolinotionu

B1 (11) **199311** (41) 2003 10 20
 (51) **C07D 251/40** (2006.01)
C07D 251/18 (2006.01)
C09B 1/34 (2006.01)
C07C 225/36 (2006.01)
 (21) 353421 (22) 2002 04 15
 (72) Kraska Jan, Blus Kazimierz
 (73) Politechnika Łódzka, Łódź (PL)
 (54) Nowe związki, pochodne symetrycznej 1,3,5-triazyny

B1 (11) **199365** (41) 2002 12 16
 (51) **C07D 261/18** (2006.01)
 (21) 350422 (22) 2000 02 12
 (30) 99 19908527 1999 02 26 DE
 (86) 2000 02 12 PCT/EP00/01151
 (87) 2000 08 31 WO00/50411, PCT Gazette nr 35/00
 (72) Lau Hans-Hermann, Hedtmann Udo, Faasch Holger, Gappisch Andreas
 (73) SANOFI-AVENTIS DEUTSCHLAND GmbH, Frankfurt am Main (DE)
 (54) Sposób wydzielania N-(4-trifluorometylofenylo)-5-metylo-izoksazo lo-4-karboksyamidu

B1 (11) **199435** (41) 2003 12 01
 (51) **C07D 307/82** (2006.01)
C07D 307/93 (2006.01)
A01N 43/08 (2006.01)
 (21) 360559 (22) 2003 06 09
 (72) Obara Robert, Szumny Antoni, Żołnierczyk Anna, Olejniczak Teresa, Wawrzeńczyk Czesław
 (73) Uniwersytet Przyrodniczy we Wrocławiu, Wrocław (PL)
 (54) Sposób otrzymywania bicyklicznych γ -laktonów z układem gem-dimetylocyklopropanu

B1 (11) **199351** (41) 2004 05 04
 (51) **C07D 401/12** (2006.01)
C07D 209/14 (2006.01)
C07D 405/04 (2006.01)
C07D 471/04 (2006.01)
A61K 31/496 (2006.01)
A61P 25/00 (2006.01)
 (21) 355539 (22) 2000 12 20
 (30) 99 199901885 1999 12 30 DK
 (86) 2000 12 20 PCT/DK00/00721
 (87) 2001 07 12 WO01/49678, PCT Gazette nr 28/01
 (72) Ruhland Thomas, Krog-Jensen Christian, Rottländer Mario, Mikkelsen Gitte, Andersen Kim, Moltzen Ejner Knud
 (73) H. LUNDBECK A/S, Valby-Copenhagen (DK)
 (54) Związki pochodne fenylopiiperazyny, zawierająca je kompozycja farmaceutyczna i ich zastosowanie

B1 (11) **199423** (41) 2002 03 25
 (51) **C07D 413/04** (2006.01)
C07D 417/04 (2006.01)
C07D 307/87 (2006.01)
 (21) 347189 (22) 1999 10 19
 (30) 98MI 2242 1998 10 20 IT

99MI 1152 1999 05 25 IT
99MI 1724 1999 08 02 IT
(86) 1999 10 19 PCT/DK99/00576
(87) 2000 04 27 WO00/23431, PCT Gazette nr 17/00
(72) Dall'Asta Leone, Casazza Umberto, Petersen Hans
(73) H. LUNDBECK A/S, Valby-Copenhagen (DK)
(54) Sposób wytwarzania citalopramu

B1 (11) **199375** (41) 2005 05 30
(51) **C07D 473/02** (2006.01)
C07D 239/10 (2006.01)
C07H 19/06 (2006.01)
C07H 19/16 (2006.01)
A61P 31/12 (2006.01)
(21) 363794 (22) 2003 11 28
(72) Koszytkowska-Stawińska Mariola, Sas Wojciech
(73) Politechnika Warszawska, Warszawa (PL)
(54) Sposób otrzymywania nowych aza-analogów acyklicznych nukleozydów

B1 (11) **199522** (41) 2000 12 18
(51) **C07D 487/04** (2006.01)
A61K 31/4985 (2006.01)
A61P 7/00 (2006.01)
A61P 9/10 (2006.01)
(21) 340784 (22) 2000 06 15
(30) 99 9907538 1999 06 15 FR
(72) De Nanteuil Guillaume, Gloanec Philippe, Verbeuren Tony, Rupin Alain, Vallez Marie-Odile
(73) LES LABORATOIRES SERVIER, Courbevoie Cedex (FR)
(54) Bicykliczne związki aminopirazyronu i zawierające je kompozycje farmaceutyczne

B1 (11) **199460** (41) 2006 11 27
(51) **C07D 495/04** (2006.01)
(21) 375330 (22) 2005 05 24
(72) Doskocz Jacek, Sołoducho Jadwiga, Chyla Antoni
(73) Politechnika Wrocławska, Wrocław (PL)
(54) Nowa pochodna bis(fenylotylenodioksytyfeno)pirymidyny i sposób jej wytwarzania

B1 (11) **199512** (41) 2004 07 12
(51) **C07D 498/16** (2006.01)
B01D 15/08 (2006.01)
(21) 357015 (22) 2000 05 19
(30) 99 145103 1999 05 25 JP
(86) 2000 05 19 PCT/JP00/03251
(87) 2000 11 30 WO00/71546, PCT Gazette nr 48/00
(72) Nishihara Yutaka, Honda Keiji, Mukai Koji, Hashimoto Norihiro, Hatanaka Hiroshi, Yamashita Michio
(73) ASTELLAS PHARMA INC., Tokyo (JP)
(54) Sposób rozdzielania związków o dużym ciężarze cząsteczkowym

B1 (11) **199412** (41) 2004 04 19
(51) **C07F 15/00** (2006.01)
B01J 31/22 (2006.01)
C07C 205/35 (2006.01)
(21) 356652 (22) 2002 10 15
(72) Grela Karol
(73) BOEHRINGER INGELHEIM INTERNATIONAL GMBH, Ingelheim (DE)
(54) Nowe kompleksy rutenu jako (pre)katalizatory reakcji metatezy, pochodne 2-alkoksy-5-nitrostyrenu jako związki pośrednie i sposób ich wytwarzania

B1 (11) **199428** (41) 2005 07 11
(51) **C07F 15/00** (2006.01)
B01J 31/22 (2006.01)
C07C 205/35 (2006.01)

(21) 364261 (22) 2003 12 29
(72) Grela Karol, Bujok Robert, Michrowska Anna
(73) Polska Akademia Nauk, Instytut Chemii Organicznej, Warszawa (PL)
(54) Nowe kompleksy rutenu, pochodne 2-alkoksy-4-nitrostyrenu jako (pre)katalizatory reakcji metatezy, pochodne 2-alkoksy-4-nitrostyrenu jako związki pośrednie oraz sposób ich wytwarzania

B1 (11) **199292** (41) 2002 01 28
(51) **C07F 7/08** (2006.01)
C07F 7/18 (2006.01)
C08K 5/54 (2006.01)
C08K 5/548 (2006.01)
C08L 21/00 (2006.01)
(21) 348627 (22) 2001 07 12
(30) 00 10034493 2000 07 15 DE
(72) Alig Alfred, Batz-Sohn Christoph, Deschler Ulrich, Michel Rudolf, Müntenberg Jörg, Sonnenschein Raymund, Will Werner, Zedulka Gerd Rainhard, Rützel Karl-Heinz
(73) Degussa AG, Düsseldorf (DE)
(54) Sposób wytwarzania organosililoalkilopolisulfanów

B1 (11) **199434** (41) 2002 03 11
(51) **C07H 19/10** (2006.01)
(21) 347070 (22) 1999 10 01
(30) 98 281663 1998 10 02 JP
99 170681 1999 06 17 JP
(86) 1999 10 01 PCT/JP99/05415
(87) 2000 04 13 WO00/20430, PCT Gazette nr 15/00
(72) Maeda Hideaki, Yamada Toshio, Sato Hiroshi, Noda Yutaka
(73) YAMASA CORPORATION, Chiba (JP)
(54) Kryształ wodzianu czterosodowej soli P¹, P⁴-di(urydyno-5'-)czterofosforanu i sposób jego wytwarzania

B1 (11) **199481** (41) 2006 05 15
(51) **C07H 19/10** (2006.01)
C07H 19/20 (2006.01)
(21) 370998 (22) 2004 11 03
(72) Stec Wojciech J., Misiura Konrad
(73) Centrum Badań Molekularnych i Makromolekularnych Polskiej Akademii Nauk, Łódź (PL)
(54) Sposób wytwarzania trifosforanów i difosforanów alkoholi oraz ich analogów

B1 (11) **199271** (41) 2001 08 13
(51) **C07J 41/00** (2006.01)
C07J 9/00 (2006.01)
A61K 31/575 (2006.01)
A61P 1/16 (2006.01)
A61P 9/10 (2006.01)
(21) 343360 (22) 1999 03 25
(30) 98 123998 1998 04 08 IL
(86) 1999 03 25 PCT/IL99/00173
(87) 1999 10 21 WO99/52932, PCT Gazette nr 42/99
(72) Gilat Tuvia, Kramer Werner
(73) GALMED INTERNATIONAL LIMITED, B'Kara (MT)
(54) Koniugaty kwasu żółciowego lub soli żółciowej z kwasem tłuszczowym, zawierająca je kompozycja farmaceutyczna oraz ich zastosowanie

B1 (11) **199419** (41) 2002 01 14
(51) **C07K 14/81** (2006.01)
C07K 5/10 (2006.01)
C07K 7/06 (2006.01)
A61K 38/55 (2006.01)
A61P 31/14 (2006.01)
(21) 346051 (22) 1999 08 09

(30) 98 60095945 1998 08 10 US
 (86) 1999 08 09 PCT/CA99/00737
 (87) 2000 02 24 WO00/09558, PCT Gazette nr 08/00
 (72) Llinas-Brunet Montse, Bailey Murray D., Cameron Dale, Ghio Elise, Goudreau Nathalie, Poupert Marc-André, Rancourt Jean, Tsantrizos Youla S.
 (73) BOEHRINGER INGELHEIM/CANADA/LTD., Laval (CA)
 (54) Peptydy będące inhibitorami zapalenia wątroby C, kompozycja farmaceutyczna je zawierająca, ich zastosowanie, sposób wytwarzania i związki pośrednie

B1 (11) **199353** (41) 2002 01 14
 (51) **C07K 16/18** (2006.01)
A61K 47/48 (2006.01)
C12N 15/13 (2006.01)
A61K 49/00 (2006.01)
A61K 39/395 (2006.01)
 (21) 345845 (22) 1999 05 11
 (30) 98 75338 1998 05 11 US
 99 300425 1999 04 28 US
 (86) 1999 05 11 PCT/EP99/03210
 (87) 1999 11 18 WO99/58570, PCT Gazette nr 46/99
 (72) Neri Dario, Tarli Lorenzo, Viti Francesca, Birchler Manfred
 (73) EIDGENÖSSISCHE TECHNISCHE HOCHSCHULE ZÜRICH, Zürich (CH)
 (54) Przeciwciało, zastosowanie przeciwciała, zestaw diagnostyczny zawierający przeciwciało, koniugat zawierający przeciwciało i zastosowanie koniugatu

B1 (11) **199433** (41) 2001 12 03
 (51) **C07K 9/00** (2006.01)
A61K 38/14 (2006.01)
C07H 3/06 (2006.01)
A61K 31/70 (2006.01)
A61P 7/02 (2006.01)
 (21) 345238 (22) 1999 06 11
 (30) 98 98202037 1998 06 17 EP
 (86) 1999 06 11 PCT/EP99/04100
 (87) 1999 12 23 WO99/65934, PCT Gazette nr 51/99
 (72) Basten Johannes Egbertus Maria, Van Boeckel Constant Adriaan Anton, Buijsman Rogier Christian, Dreef-Tromp Cornelia Maria
 (73) N.V. ORGANON, AB Oss (NL); UNIVERSITEIT LEIDEN, Leiden (NL)
 (54) Związki przeciwzakrzepowe, kompozycja farmaceutyczna i zastosowanie tych związków

B1 (11) **199339** (41) 2005 04 18
 (51) **C08F 2/22** (2006.01)
C08F 8/00 (2006.01)
 (21) 362726 (22) 2003 10 09
 (72) Kosno Ludwik, Goły Edyta, Zwierz Krystyna, Kubica Renata
 (73) Instytut Ciężkiej Syntezy Organicznej BLACHOWNIA, Kędzierzyn-Koźle (PL)
 (54) Sposób wytwarzania emulsji polietylenowej

B1 (11) **199372** (41) 2004 04 19
 (51) **C08F 2/22** (2006.01)
C02F 1/56 (2006.01)
D21H 21/10 (2006.01)
 (21) 355312 (22) 2000 12 05
 (30) 99 455024 1999 12 06 US
 (86) 2000 12 05 PCT/US00/33046
 (87) 2001 06 07 WO01/40318, PCT Gazette nr 23/01
 (72) Zhang Huashi T., Kawawa Baraka A., Chen Fu
 (73) HERCULES INCORPORATED, Wilmington (US)
 (54) Sposób wytwarzania hydrofobowego polimeru o własnościach asocjacyjnych oraz zastosowanie wodnej dyspersji zawierającej polimer otrzymany tym sposobem

B1 (11) **199269** (41) 2004 01 26
 (51) **C08F 2/32** (2006.01)
C08J 9/28 (2006.01)
 (21) 354601 (22) 2000 10 12
 (30) 99 290141 1999 10 12 JP
 (86) 2000 10 12 PCT/JP00/07070
 (87) 2001 04 19 WO01/27164, PCT Gazette nr 16/01
 (72) Nagasuna Kinya, Fujimaru Hirokazu, Kadonaga Kenji, Nogi Kozo, Sakamoto Katsuhiko, Sasabe Masazumi, Minami Kenji
 (73) NIPPON SHOKUBAI CO., LTD., Osaka (JP)
 (54) Sposób wytwarzania porowatego usieciowanego polimeru

B1 (11) **199382** (41) 2004 08 23
 (51) **C08F 236/12** (2006.01)
C08F 2/38 (2006.01)
C08C 19/02 (2006.01)
 (21) 358983 (22) 2001 05 25
 (30) 00 10027768 2000 06 07 DE
 (86) 2001 05 25 PCT/EP01/05970
 (87) 2001 12 13 WO01/94432, PCT Gazette nr 50/01
 (72) Magg Hans, Marinelli Luigi, Josten Rolf, Winkelbach Hans-Rafael
 (73) BAYER AKTIENGESELLSCHAFT, Leverkusen (DE)
 (54) Rozgałęzione kopolimery na podstawie nienasyconych nitryli i sprzężonych dienów, sposób ich wytwarzania i ich zastosowanie

B1 (11) **199449** (41) 2004 10 04
 (51) **C08F 255/02** (2006.01)
C08F 8/46 (2006.01)
C09J 151/06 (2006.01)
B32B 27/00 (2006.01)
 (21) 361911 (22) 2001 06 28
 (30) 00 10031393 2000 07 03 DE
 (86) 2001 06 28 PCT/EP01/07412
 (87) 2002 01 10 WO02/02661, PCT Gazette nr 07/02
 (72) Vogt Heinz, Drochner Klaus
 (73) BASELL POLYOLEFINE GMBH, Wesseling (DE)
 (54) Mieszanina kopolimerów szczepionych, sposób jej wytwarzania, jej zastosowanie jako promotora adhezji oraz układ wielowarstwowy

B1 (11) **199521** (41) 2002 05 06
 (51) **C08F 4/642** (2006.01)
 (21) 343504 (22) 2000 10 26
 (72) Skupiński Wincenty, Jamanek Dariusz, Niciński Karol, Woźniewski Tomasz, Kazimierczuk Roch, Wieczorek Zdzisław
 (73) Instytut Chemii Przemysłowej im. Prof. Ignacego Mościckiego, Warszawa (PL)
 (54) Sposób polimeryzacji olefin i dienów oraz kopolimeryzacji olefin lub dienów ze styrenem

B1 (11) **199346** (41) 2006 06 12
 (51) **C08G 65/00** (2006.01)
C08G 65/34 (2006.01)
 (21) 371505 (22) 2004 12 02
 (72) Rokicki Gabriel, Parzuchowski Paweł, Rakoczy Paweł, Sobiecki Marcin
 (73) Politechnika Warszawska, Warszawa (PL)
 (54) Sposób otrzymywania hiperrozgałęzionych polioli

B1 (11) **199347** (41) 2006 04 03
 (51) **C08G 8/10** (2006.01)
C08G 8/28 (2006.01)
 (21) 370287 (22) 2004 09 23
 (72) Jasiński Edward, Wolski Stanisław, Wilaszek Stanisław, Gryta Marian, Kałędkowski Bronisław, Podulka Tomasz, Uzar Jan, Łoziński Bolesław, Szemień Mariusz, Gil Janina, Czochara Grzegorz, Guściora-Fudali Beata

(73) Instytut Ciężkiej Syntezy Organicznej BLACHOWNIA, Kędzierzyn-Koźle (PL); Zakłady Tworzyw Sztucznych ERG w Pustkowie S.A., Pustków (PL)

(54) Sposób otrzymywania modyfikowanej żywicy fenolowo-formaldehydowej

B1 (11) **199391** (41) 2004 10 04

(51) **C08J 3/24** (2006.01)

C08L 7/00 (2006.01)

(21) 359278 (22) 2003 03 21

(72) Rzymiski Władysław M., Wolska Barbara, Skibińska Magdalena Patrycja, Jaworowski Paweł

(73) Politechnika Łódzka, Łódź (PL)

(54) Sposób sieciowania epoksydowanych kauczuków naturalnych

B1 (11) **199519** (41) 2002 09 23

(51) **C08J 9/00** (2006.01)

C08J 9/14 (2006.01)

C08J 9/20 (2006.01)

C08L 25/06 (2006.01)

C08K 3/08 (2006.01)

(21) 349880 (22) 2000 01 20

(30) 99 99 1999 01 25 AT

(86) 2000 01 20 PCT/AT00/00013

(87) 2000 07 27 WO00/43442, PCT Gazette nr 30/00

(72) Eberstaller Roman, Arduini-Schuster Mariacarla, Kuhn Joachim

(73) SUNPOR KUNSTSTOFF GES.M.B.H., Pölsen (AT)

(54) Ekspandowalne polimery styrenowe (EPS) w postaci cząstek, sposób ich wytwarzania, tworzywo piankowe na osnowie tych cząstek oraz sposób wytwarzania i zastosowanie tego tworzywa piankowego

B1 (11) **199300** (41) 2005 05 16

(51) **C08L 23/16** (2006.01)

C09J 5/00 (2006.01)

C09J 11/02 (2006.01)

(21) 363384 (22) 2003 11 07

(72) Rzymiski Władysław M., Wolska Barbara, Bernacka Małgorzata

(73) Politechnika Łódzka, Łódź (PL)

(54) Sposób zwiększania adhezji elastomerów etylenowo-propylenowych do włókien poliamidowych i poliestrowych

B1 (11) **199328** (41) 2005 07 11

(51) **C08L 25/06** (2006.01)

C08L 45/00 (2006.01)

(21) 364278 (22) 2003 12 30

(72) Legocka Izabella, Gałka Sławomir, Opara Małgorzata, Kowalska Ewa, Tulińska-Łukaszewska Ewa, Szarlik Stefan, Borensztejn Marek, Strzemecka Edyta, Żubrowska Magdalena, Pasynekiewicz Stanisław

(73) Instytut Chemii Przemysłowej im.Prof.Ignacego Mościckiego, Warszawa (PL)

(54) Modyfikowana termoplastyczna kompozycja polistyrenowa

B1 (11) **199447** (41) 2005 09 05

(51) **C09B 45/22** (2006.01)

D06P 1/10 (2006.01)

D06P 3/14 (2006.01)

D06P 3/24 (2006.01)

(21) 365497 (22) 2004 02 23

(72) Sokołowska Jolanta, Podsiadły Radosław

(73) Politechnika Łódzka, Łódź (PL)

(54) Nowe manganowokompleksowe związki azowe typu 1:2

B1 (11) **199396** (41) 2002 02 11

(51) **C09C 3/10** (2006.01)

(21) 346396 (22) 1999 09 01

(30) 98 19839856 1998 09 02 DE

(86) 1999 09 01 PCT/EP99/06396

(87) 2000 03 16 WO00/14165, PCT Gazette nr 11/00

(72) Meyers Franz, Kastner Jürgen, Wedler Michael, Weiser Peter, Winkler Jochen, Griebler Wolf-Dieter

(73) SACHTLEBEN CHEMIE GmbH, Duisburg (DE)

(54) Sposób wytwarzania środka pomocniczego do wprowadzania do dalszego przerabiania w polimery syntetyczne i środek pomocniczy do wprowadzania do dalszego przerabiania w polimery syntetyczne

B1 (11) **199557** (41) 2004 11 02

(51) **C10G 21/16** (2006.01)

(21) 359789 (22) 2003 04 22

(72) Dettloff Ryszard, Stokłosa Tadeusz, Zbierzchowski Leszek, Markiewicz Marek, Polichnowski Krzysztof, Zgrzebnicki Artur, Putek Stanisław, Wysocki Jacek, Kossowicz Ludwik, Bartyzel Anna, Bednarski Alfred, Gurgacz Wojciech, Markiewicz Mieczysław, Tomkiewicz Tadeusz, Pawlicki Bogdan, Urbanik Robert, Kowalczyk Grzegorz, Adamkowska Małgorzata

(73) INSTYTUT NAFTY I GAZU, Kraków (PL)

(54) Sposób otrzymywania olejów bazowych o podwyższonej jakości

B1 (11) **199407** (41) 2004 11 15

(51) **C10G 7/00** (2006.01)

(21) 360100 (22) 2003 05 13

(72) Doliński Bolesław, Dolińska-Kobińska Agnieszka, Dolińska Magdalena, Hrebieniuk Włodzimierz, Mucha Józef, Paćkowski Zbigniew, Sosnowska-Maciukiewicz Lilia, Chrapek Tadeusz, Popkowska Mirosława

(73) Ośrodek Badawczo-Rozwojowy Przemysłu Rafineryjnego Spółka Akcyjna, Płock (PL); Eko-Petrol Recykler Sp. z o.o., Opole (PL); Petrol Sp. z o.o., Kąty Wrocławskie (PL)

(54) Sposób otrzymywania komponentów paliw płynnych z produktów krakingu odpadów poliolefinowych

B1 (11) **199548** (41) 2004 07 12

(51) **C10L 1/04** (2006.01)

(21) 358191 (22) 2003 01 09

(72) Bożek Stefan, Kornblit Ludwik, Ziemiański Leszek, Marchut Antoni, Pałuchowska Martynika, Szczepiek Helena, Wiśniewski Stanisław

(73) INSTYTUT NAFTY I GAZU, Kraków (PL)

(54) Sposób podziału benzyny z hydrokrakingu i jej wykorzystanie do komponowania benzyn silnikowych

B1 (11) **199288** (41) 2004 06 14

(51) **C10L 5/44** (2006.01)

(21) 357477 (22) 2002 12 02

(76) Hamala Adam, Częstochowa (PL)

(54) Paliwo ekologiczne oraz sposób otrzymywania paliwa ekologicznego

B1 (11) **199440** (41) 2003 06 30

(51) **C10M 101/04** (2006.01)

(21) 351340 (22) 2001 12 21

(72) Janecki Janusz, Pawelec Ewa, Drabik Jolanta, Bajer Jadwiga

(73) Instytut Technologii Eksploatacji - Państwowy Instytut Badawczy, Radom (PL)

(54) Smar plastyczny

B1 (11) **199441** (41) 2003 06 30

(51) **C10M 101/04** (2006.01)

(21) 351336 (22) 2001 12 21

(72) Janecki Janusz, Pawelec Ewa, Drabik Jolanta, Bajer Jadwiga

(73) Instytut Technologii Eksploatacji - Państwowy Instytut Badawczy, Radom (PL)

(54) Smar plastyczny

B1 (11) **199305** (41) 2005 02 21
 (51) **C10M 143/00** (2006.01)
 (21) 361708 (22) 2003 08 18
 (72) Dąbrowski Jan Ryszard, Jałbrzykowski Marek
 (73) Politechnika Białostocka, Białystok (PL)
 (54) Smar technologiczny do procesów głębokiego tłoczenia blach karoseryjnych, szczególnie ocynkowanych

B1 (11) **199381** (41) 2003 07 14
 (51) **C11C 5/00** (2006.01)
 (21) 351961 (22) 2000 03 10
 (30) 99 9905558 1999 03 11 GB
 (86) 2000 03 10 PCT/GB00/00879
 (87) 2000 09 14 WO00/53707, PCT Gazette nr 37/00
 (72) Wilson Sonia Katherine
 (73) RECKITT BENCKISER (UK) LIMITED, Slough (GB)
 (54) Zżelowana kompozycja węglowodorowa odpowiednia do stosowania jako bryła świecy oraz sposób jej wytwarzania

B1 (11) **199394** (41) 2004 12 27
 (51) **C11D 17/04** (2006.01)
C11D 10/04 (2006.01)
 (21) 364835 (22) 2002 01 17
 (30) 01 0101403 2001 01 19 GB
 (86) 2002 01 17 PCT/GB02/00211
 (87) 2002 07 25 WO02/57401, PCT Gazette nr 30/02
 (72) Cordellina Antonio, Franzolin Giorgio, Latini Alessandro, Quaggia Sara
 (73) RECKITT BENCKISER N.V., Hoofddorp (NL)
 (54) Ciekła kompozycja detergentowa i zastosowanie tej kompozycji

B1 (11) **199452** (41) 2005 06 27
 (51) **C11D 17/04** (2006.01)
C11D 1/22 (2006.01)
 (21) 371670 (22) 2002 01 17
 (30) 01 0101480 2001 01 19 GB
 01 0112774 2001 05 25 GB
 (86) 2002 01 17 PCT/GB02/00185
 (87) 2002 07 25 WO02/057398, PCT Gazette nr 30/02
 (72) Cordellina Antonio, Franzolin Giorgio, Fregonese Daniele, Latini Alessandro, Quaggia Sara
 (73) RECKITT BENCKISER N.V., Hoofddorp (NL)
 (54) Ciekła kompozycja detergentowa zawarta w rozpuszczalnym w wodzie pojemniku oraz jej zastosowanie

B1 (11) **199393** (41) 2005 03 21
 (51) **C11D 7/32** (2006.01)
C11D 7/50 (2006.01)
 (21) 368044 (22) 2002 07 08
 (30) 01 60304033 2001 07 09 US
 (86) 2002 07 08 PCT/US02/21436
 (87) 2003 01 23 WO03/006599, PCT Gazette nr 04/03
 (72) Hsu Chin-Pin Sherman
 (73) MALLINCKRODT BAKER INC., St. Louis (US)
 (54) Kompozycja czyszcząca do oczyszczania podłoży stosowanych w mikroelektronice z pozostałości po trawieniu lub spopieleniu plazmowym i sposób oczyszczania podłoży stosowanych w mikroelektronice z pozostałości po trawieniu lub spopieleniu plazmowym

B1 (11) **199523** (41) 2005 02 21
 (51) **C11D 7/32** (2006.01)
C11D 7/50 (2006.01)
 (21) 367434 (22) 2002 07 08
 (30) 01 60304036 2001 07 09 US
 (86) 2002 07 08 PCT/US02/21375
 (87) 2003 01 23 WO03/006598, PCT Gazette nr 04/03
 (72) Hsu Chien-Pin Sherman

(73) MALLINCKRODT BAKER INC., St. Louis (US)
 (54) Wodna kompozycja czyszcząca do oczyszczania podłoży stosowanych w mikroelektronice i sposób oczyszczania układu mikroelektronicznego

B1 (11) **199501** (41) 2005 03 07
 (51) **C11D 7/50** (2006.01)
C11D 7/32 (2006.01)
 (21) 367838 (22) 2002 07 08
 (30) 01 60304312 2001 07 09 US
 (86) 2002 07 08 PCT/US02/21374
 (87) 2003 01 23 WO03/006597, PCT Gazette nr 04/03
 (72) Hsu Chien-Pin Sherman
 (73) MALLINCKRODT BAKER INC., St. Louis (US)
 (54) Kompozycja czyszcząca do oczyszczania pozostałości z podłoży stosowanych w mikroelektronice i sposób oczyszczania układu mikroelektronicznego

B1 (11) **199352** (41) 2002 01 14
 (51) **C12N 15/12** (2006.01)
C12N 1/21 (2006.01)
C07K 14/705 (2006.01)
A61K 39/12 (2006.01)
A61K 39/12 (2006.01)
 (21) 345975 (22) 1999 04 30
 (30) 98 71699 1998 05 01 US
 (86) 1999 04 30 PCT/US99/09502
 (87) 1999 11 11 WO99/57271, PCT Gazette nr 45/99
 (72) Collison Ellen, Choi In-Soo, Cochran Mark D., Winslow Barbara J.
 (73) THE TEXAS A & M UNIVERSITY SYSTEM, College Station (US); Schering-Plough Ltd., Lucerna (CH)
 (54) Izolowane kwasy nukleinowe, oligonukleotyd, wektory, wektory plazmidowe, komórka gospodarza, polipeptydy, sposób wytwarzania polipeptydu, szczepionka, zastosowania szczepionki i zastosowania polipeptydu

B1 (11) **199497** (41) 2001 11 19
 (51) **C12N 15/31** (2006.01)
C07K 14/21 (2006.01)
C07K 16/12 (2006.01)
A61K 31/70 (2006.01)
A61K 39/395 (2006.01)
 (21) 344792 (22) 1999 05 07
 (30) 98 9810285 1998 05 13 GB
 (86) 1999 05 07 PCT/EP99/03257
 (87) 1999 11 18 WO99/58684, PCT Gazette nr 46/99
 (72) Thonnard Joelle
 (73) SMITHKLINE BEECHAM BIOLOGICALS S.A., Rixensart (BE)
 (54) Wyizolowany polipeptyd, jego immunogeny fragment, wyizolowany polinukleotyd, wektor ekspresyjny, komórka gospodarza, błona komórki gospodarza, sposób wytwarzania polipeptydu lub immunogenego fragmentu, sposób wyrażania polinukleotydu, kompozycja szczepionki, przeciwciało, zastosowanie kompozycji zawierającej polipeptyd, zastosowanie kompozycji zawierającej polinukleotyd, kompozycja terapeutyczna oraz sposób diagnozowania zakażenia *Moraxella catarrhalis*

B1 (11) **199359** (41) 2002 01 14
 (51) **C12N 15/86** (2006.01)
C12N 15/12 (2006.01)
C07K 14/705 (2006.01)
A61P 39/02 (2006.01)
A61K 39/12 (2006.01)
 (21) 346012 (22) 1999 04 30
 (30) 98 71711 1998 05 01 US
 (86) 1999 04 30 PCT/US99/09504
 (87) 1999 11 11 WO99/57295, PCT Gazette nr 45/99

(72) Winslow Barbara J., Cochran Mark D., Collins Ellen W., Hash Stephen M., Choi In-Soo
 (73) SCHERING-PLOUGH LTD., Lucerna (CH); THE TEXAS A & M UNIVERSITY SYSTEMS,, Tamu (US)
 (54) Rekombinowany wirus, zastosowanie rekombinowanego wirusa i zastosowanie antysensownego kwasu nukleinowego

B1 (11) **199547** (41) 2002 09 23

(51) **C22B 19/34** (2006.01)

C01G 9/00 (2006.01)

C01G 9/02 (2006.01)

(21) 346447 (22) 2001 03 13

(72) Bednarek Piotr, Przybyła Włodzimierz, Ostojski Kazimierz, Grabowski Erazm, Śmieszek Zbigniew, Czernecki Józef

(73) Instytut Metali Nieżelaznych, Gliwice (PL); Huta OŁAWA S.A., Oława (PL); Bednarek Piotr, Bytom (PL); Przybyła Włodzimierz, Oława (PL); Ostojski Kazimierz, Wrocław (PL); Grabowski Erazm, Oława (PL); Śmieszek Zbigniew, Gliwice (PL); Czernecki Józef, Gliwice (PL)

(54) Sposób produkcji bieli cynkowej

B1 (11) **199510** (41) 2005 11 14

(51) **C22B 34/32** (2006.01)

C22B 7/00 (2006.01)

C01G 37/02 (2006.01)

(21) 375102 (22) 2003 10 22

(30) 02DEL 1093 2002 10 30 IN

(86) 2003 10 22 PCT/IB03/04680

(87) 2004 05 13 WO04/040027, PCT Gazette nr 20/04

(72) Kalarical Janardhanan Sreeram, Thirumalachari Ramasami

(73) COUNCIL OF SCIENTIFIC AND INDUSTRIAL RESEARCH, New Delhi (IN)

(54) Sposób jednoczesnego odzyskiwania chromu i żelaza z pozostałości po przetwarzaniu rudy chromitowej

B1 (11) **199387** (41) 2005 03 21

(51) **C22C 38/44** (2006.01)

C22C 38/52 (2006.01)

(21) 368230 (22) 2002 09 02

(30) 01 0102931 2001 09 02 SE

(86) 2002 09 02 PCT/SE02/01564

(87) 2003 03 13 WO03/20994, PCT Gazette nr 11/03

(72) Sundström Ann, Nyström Anna-Lena, Kangas Pasi

(73) SANDVIK INTELLECTUAL PROPERTY AB, Sandviken (SE)

(54) Dwufazowy stop stali nierdzewnej i jego zastosowanie

B1 (11) **199525** (41) 2002 04 08

(51) **C25D 17/10** (2006.01)

C25D 21/16 (2006.01)

C10M 175/04 (2006.01)

(21) 342792 (22) 2000 09 25

(72) Korpała Marian, Musiałek Krzysztof, Polowski Waldemar, Rutkowski Wojciech, Nowak Daniel

(73) Instytut Zaawansowanych Technologii Wytwarzania, Kraków (PL)

(54) Urządzenie do rozbijania emulsji olejowych metodą elektrostatyczno-elektrolityczną

B1 (11) **199294** (41) 2003 11 17

(51) **C25F 1/02** (2006.01)

C25F 3/02 (2006.01)

(21) 353833 (22) 2002 05 13

(72) Marciniak Jan, Nawrat Ginter, Simka Wojciech, Paszenda Zbigniew, Chrzanowski Wojciech, Cieplak Jerzy

(73) Politechnika Śląska, Gliwice (PL)

(54) Sposób obróbki elektrochemicznej implantów z tytanu i jego stopów

B1 (11) **199323** (41) 2002 02 11

(51) **D21H 27/30** (2006.01)

B32B 29/00 (2006.01)

(21) 346425 (22) 1999 09 01

(30) 98 9802967 1998 09 03 SE

98 9803756 1998 11 04 SE

(86) 1999 09 01 PCT/SE99/01501

(87) 2000 03 16 WO00/14333, PCT Gazette nr 11/00

(72) Norlander Leif, Karlsson Annika, Fredlund Mats

(73) STORA ENSO AKTIEBOLAG,, Falun (SE)

(54) Laminat papierowy lub kartonowy i sposób jego wytwarzania

B1 (11) **199324** (41) 2001 02 26

(51) **E01B 27/02** (2006.01)

(21) 341825 (22) 2000 08 01

(30) 99 1420 1999 08 18 AT

(72) Theurer Josef, Buchberger Günther

(73) FRANZPLASSERBAHNBAUMASCHINEN-INDUSTRIEGESELLSCHAFT M.B.H., Wiedeń (AT)

(54) Roboczy pojazd szynowy do układania podsypki torowej

B1 (11) **199306** (41) 2001 01 29

(51) **E01B 27/16** (2006.01)

(21) 341468 (22) 2000 07 14

(30) 99 1282 1999 07 23 AT

(72) Theurer Josef, Peitl Friedrich

(73) Franz Plasser Bahnbaumaschinen-Industriegesellschaft m.b.H., Wiedeń (AT)

(54) Agregat do podbijania podkładów toru kolejowego

B1 (11) **199405** (41) 2001 10 08

(51) **E01B 27/17** (2006.01)

E01B 35/00 (2006.01)

(21) 346787 (22) 2001 03 28

(30) 00 272 2000 04 07 AT

(72) Theurer Josef, Lichtberger Bernhard

(73) FRANZPLASSERBAHNBAUMASCHINEN-INDUSTRIEGESELLSCHAFT M.B.H., Wien (AT)

(54) Podbijarka

B1 (11) **199480** (41) 2001 12 17

(51) **E01B 29/05** (2006.01)

E01B 27/00 (2006.01)

(21) 347777 (22) 2001 05 29

(30) 00 432 2000 06 09 AT

(72) Theurer Josef, Brunniger Manfred

(73) Franz Plasser Bahnbaumaschinen-Industriegesellschaft m.b.H., Wiedeń (AT)

(54) Sposób usuwania starego toru i układania nowego toru i maszyna do usuwania starego toru i układania nowego toru

B1 (11) **199479** (41) 2001 12 17

(51) **E01B 29/06** (2006.01)

E01B 27/00 (2006.01)

(21) 347776 (22) 2001 05 29

(30) 00 433 2000 06 09 AT

(72) Theurer Josef, Brunniger Manfred

(73) Franz Plasser Bahnbaumaschinen-Industriegesellschaft m.b.H., Wiedeń (AT)

(54) Maszyna do renowacji toru kolejowego

B1 (11) **199308** (41) 2000 08 14

(51) **E01B 35/00** (2006.01)

E01B 29/04 (2006.01)

E01B 27/17 (2006.01)

(21) 338282 (22) 2000 02 07

(30) 99 184 1999 02 10 AT

(72) Theurer Josef, Lichtberger Bernhard

(73) Franz Plasser Bahnbaumaschinen-Industriegesellschaft m.b.H., Wiedeń (AT)

(54) Sposób korekcji położenia toru

B1 (11) **199264** (41) 2002 04 08
 (51) **E02B 11/00** (2006.01)
 (21) 342919 (22) 2000 10 02
 (76) Strenkowski Janusz, Otwock (PL); Setla Joanna, Otwock (PL)
 (54) Dren do odwadniania i do nawadniania gruntu

B1 (11) **199371** (41) 2004 11 02
 (51) **E02B 7/00** (2006.01)
 (21) 362680 (22) 2002 03 13
 (30) 01 20011369 2001 03 16 NO
 (86) 2002 03 13 PCT/NO02/00103
 (87) 2002 09 26 WO02/75057, PCT Gazette nr 39/02
 (72) Rorheim Thor Olav
 (73) AQUAFENCE AS, Moss (NO)
 (54) Przenośna zaporą przeciwpowodziowa

B1 (11) **199418** (41) 2006 06 26
 (51) **E02F 3/76** (2006.01)
 (21) 371837 (22) 2004 12 20
 (72) Galejczuk Jerzy, Chwiej Franciszek
 (73) MISTA Sp. z o.o., Stalowa Wola (PL)
 (54) Mechanizm obrotu organu roboczego, zwłaszcza lemiesza środkowego równiarki drogowej z napędem hydraulicznym

B1 (11) **199329** (41) 2004 08 23
 (51) **E03B 9/02** (2006.01)
 (21) 359160 (22) 2001 07 09
 (30) 00 1217 2000 07 12 AT
 (86) 2001 07 09 PCT/AT01/00226
 (87) 2002 01 17 WO02/04752, PCT Gazette nr 03/02
 (72) Gruber Karl, Schlagnitweit Rupert
 (73) E. HAWLE ARMATURENWERKE GMBH, Vocklabruck (AT)
 (54) Nadziemna kolumna wodna

B1 (11) **199494** (41) 2004 08 09
 (51) **E03C 1/042** (2006.01)
E03C 1/10 (2006.01)
 (21) 358670 (22) 2002 05 29
 (30) 01 10125981 2001 05 29 DE
 (86) 2002 05 29 PCT/EP02/05881
 (87) 2002 12 05 WO02/097202, PCT Gazette nr 49/02
 (72) Kronenbitter Bernd
 (73) HANS GROHE AG, Schiltach (DE)
 (54) Blok armatury sanitarnej

B1 (11) **199327** (41) 2005 01 10
 (51) **E03D 1/14** (2006.01)
 (21) 365910 (22) 2001 06 22
 (30) 00 0015583 2000 06 27 GB
 (86) 2001 06 22 PCT/GB01/02767
 (87) 2002 01 03 WO02/01010, PCT Gazette nr 01/02
 (72) Frost Douglas Robert David
 (73) Frost Douglas Robert David, Burntwood (GB); Black-Borow John, Usk (GB)
 (54) Zawór o podwójnym przepływie

B1 (11) **199457** (41) 2004 08 23
 (51) **E03F 1/00** (2006.01)
E03F 3/04 (2006.01)
 (21) 359151 (22) 2002 06 25
 (30) 01 20110764 2001 06 29 DE
 (86) 2002 06 25 PCT/EP02/06982
 (87) 2003 01 09 WO03/002825, PCT Gazette nr 02/03
 (72) Broermann Gerald
 (73) Broermann Rita, Anröchte (DE)
 (54) Rynnowy element odwadniający, zwłaszcza z betonu polimerowego

B1 (11) **199335** (41) 2005 02 21
 (51) **E03F 5/06** (2006.01)
 (21) 367283 (22) 2002 04 30
 (30) 01 10121661 2001 05 04 DE
 01 10130920 2001 06 27 DE
 (86) 2002 04 30 PCT/EP02/04766
 (87) 2002 11 14 WO02/90675, PCT Gazette nr 46/02
 (72) Rathmann Axel, Rinckens Manfred
 (73) ACO SEVERIN AHLMANN GMBH & CO. KG, Rendsburg (DE)
 (54) Przykrywa urządzenia odwadniającego

B1 (11) **199483** (41) 2001 11 19
 (51) **E03F 5/10** (2006.01)
E04H 7/22 (2006.01)
B65D 88/04 (2006.01)
 (21) 340182 (22) 2000 05 18
 (72) Różalski Ireneusz
 (73) Różalska Małgorzata, Tarnowo Podgórne (PL)
 (54) Zbiornik na materiały płynne lub sypkie

B1 (11) **199541** (41) 2003 09 08
 (51) **E03F 5/14** (2006.01)
C02F 1/40 (2006.01)
 (21) 352537 (22) 2002 02 28
 (76) Augustyniak Kazimierz, Ostrołęka (PL)
 (54) Czerpakowy odławiacz osadów ściekowych

B1 (11) **199507** (41) 2002 07 01
 (51) **E04C 3/293** (2006.01)
E04B 1/16 (2006.01)
 (21) 344659 (22) 2000 12 19
 (76) Kulikowski Richard, Berlin (DE)
 (54) Sposób wykonania budowlanego szkieletowego elementu nośnego warstwowego z szalunkiem traconym i budowlany szkieletowy element nośny warstwowy z szalunkiem traconym

B1 (11) **199461** (41) 2002 09 23
 (51) **E04F 15/024** (2006.01)
 (21) 349848 (22) 2000 04 10
 (30) 99 9901391 1999 04 20 SE
 (86) 2000 04 10 PCT/SE00/00679
 (87) 2000 10 26 WO00/63509, PCT Gazette nr 43/00
 (72) Johansson Lennart
 (73) NIVELL SYSTEM AB, Mariestad (SE)
 (54) Konstrukcja podłogi, ścian lub sufitu na twardym podłożu z legarami zaopatrzonymi w poziomujące śruby odległościowe, legar i poziomująca śruba odległościowa

B1 (11) **199456** (41) 2004 05 04
 (51) **E05D 7/00** (2006.01)
E05D 5/14 (2006.01)
 (21) 355537 (22) 2000 11 17
 (30) 99 29921535 1999 12 08 DE
 (86) 2000 11 17 PCT/EP00/11445
 (87) 2001 06 14 WO01/42603, PCT Gazette nr 24/01
 (72) Palmowsky Hans-Jürgen
 (73) DR. HAHN GmbH & CO. KG, Mönchengladbach (DE)
 (54) Zawias do drzwi, okien lub podobnych elementów

B1 (11) **199320** (41) 2004 04 19
 (51) **E05F 15/12** (2006.01)
 (21) 355448 (22) 2000 12 07
 (30) 99AL 10 1999 12 09 IT
 (86) 2000 12 07 PCT/EP00/12407
 (87) 2001 06 14 WO01/42607, PCT Gazette nr 24/01
 (72) Pedemonte Carlo

(73) GENIUS s.r.l., Grassobbio (IT)
 (54) Siłownik liniowy dla bram, drzwi i tym podobnych zamknięć dla przejeżdż

B1 (11) **199354** (41) 2000 05 08
 (51) **E06B 9/36** (2006.01)
 (21) 336376 (22) 1999 11 03
 (30) 98 98203694 1998 11 03 EP
 99 99200368 1999 02 11 EP
 99 99202210 1999 07 07 EP

(72) Welfonder Konrad
 (73) HUNTER DOUGLAS INDUSTRIES B V, Rotterdam (NL)
 (54) Uchwyt do zawieszania pionowej sekcji pokrycia architektonicznego, szyna główna do pokrycia architektonicznego i pokrycie architektoniczne

B1 (11) **199492** (41) 2002 01 02
 (51) **E06B 9/42** (2006.01)
E06B 9/56 (2006.01)
 (21) 345736 (22) 1999 07 19
 (30) 98 199800964 1998 07 21 DK
 (86) 1999 07 19 PCT/DK99/00414
 (87) 2000 02 03 WO00/05478, PCT Gazette nr 05/00
 (72) Lassen Gert Godvig
 (73) VKR HOLDING A/S, Soborg (DK)
 (54) Urządzenie zasłaniające okno oraz urządzenie do montażu i równoległego prowadzenia urządzenia zasłaniającego okno

B1 (11) **199540** (41) 2003 06 16
 (51) **E21B 10/16** (2006.01)
 (21) 357738 (22) 2002 12 12
 (30) 01 10161187 2001 12 13 DE
 (72) Richter Martin, Hauptmann Udo, Götzfried Stefan, Kleine Werner
 (73) Hilti Aktiengesellschaft, Schaan (LI)
 (54) Głowica wiertnicza do wierceń w skałach

B1 (11) **199282** (41) 2004 01 12
 (51) **E21B 21/00** (2006.01)
C09K 8/03 (2006.01)
 (21) 354818 (22) 2002 07 01
 (72) Bielewicz Danuta, Bortel Edgar, Witek Ewa, Knez Dariusz, Pawlikowska-Kostur Jolanta, Kraj Łucja, Janota Magdalena
 (73) Akademia Górniczo-Hutnicza im. Stanisława Staszica, Kraków (PL)
 (54) Środek do płuczek wiertniczych

B1 (11) **199491** (41) 2004 05 31
 (51) **E21B 4/14** (2006.01)
 (21) 357326 (22) 2002 11 25
 (72) Warachim Wacław, Bednarz Ryszard, Nieśpiałowski Krzysztof, Kumosiński Marek
 (73) Centrum Mechanizacji Górnictwa KOMAG, Gliwice (PL)
 (54) Hydrauliczny młot udarowy

B1 (11) **199283** (41) 2004 04 05
 (51) **E21C 41/18** (2006.01)
E21F 7/00 (2006.01)
 (21) 356376 (22) 2002 09 30
 (76) Marks Grzegorz, Rybnik (PL); Granieczny Leszek, Radlin (PL)
 (54) Sposób eksploatacji pokładów węglowych kopalń w warunkach dużego zagrożenia wypływu gazów

B1 (11) **199553** (41) 2004 04 05
 (51) **E21C 41/22** (2006.01)
E21C 41/30 (2006.01)
 (21) 356309 (22) 2002 09 26

(76) Szczerbiński Krzysztof, Legnica (PL); Skopiak Lech, Chocianów (PL); Kieryk Roman, Lubin (PL); Kubik Witold, Wrocław (PL)
 (54) Sposób podziemnej eksploatacji pokładowych i pseudopokładowych złóż minerałów użytecznych

B1 (11) **199470** (41) 2004 04 19
 (51) **E21C 41/30** (2006.01)
 (21) 356623 (22) 2002 10 14
 (72) Krauze Krzysztof, Piestrzyński Adam, Pieczonka Jadwiga, Klich Adam
 (73) Akademia Górniczo-Hutnicza im. St. Staszica, Kraków (PL)
 (54) Sposób odzysku metali szlachetnych z rud polimetalicznych

B1 (11) **199552** (41) 2004 04 05
 (51) **E21C 41/30** (2006.01)
 (21) 356308 (22) 2002 09 26
 (76) Szczerbiński Krzysztof, Legnica (PL); Skopiak Lech, Chocianów (PL); Kieryk Roman, Lubin (PL); Kubik Witold, Wrocław (PL)
 (54) Sposób podziemnej eksploatacji pokładowych i pseudopokładowych złóż minerałów użytecznych

B1 (11) **199560** (41) 2005 03 21
 (51) **E21D 11/15** (2006.01)
 (21) 362186 (22) 2003 09 15
 (76) Barecki Zbigniew, Gliwice (PL); Wiśniewski Ludomir, Gliwice (PL)
 (54) Siatka okładzinowa zgrzewana łańcuchowa

B1 (11) **199535** (41) 2004 11 02
 (51) **E21D 11/40** (2006.01)
E21D 9/12 (2006.01)
 (21) 359794 (22) 2003 04 22
 (72) Wyrobek Emil, Dudek Marek, Olejnik Zbigniew, Pieczora Edward, Suffner Hubert, Winkler Teodor, Wojnicz Henryk
 (73) Centrum Mechanizacji Górnictwa KOMAG, Gliwice (PL)
 (54) Kombajn chodnikowy

B1 (11) **199454** (41) 2005 09 19
 (51) **E21D 15/44** (2006.01)
F16B 3/00 (2006.01)
F16B 11/00 (2006.01)
 (21) 373790 (22) 2003 08 23
 (30) 02 10241801 2002 09 06 DE
 (86) 2003 08 23 PCT/EP03/009361
 (87) 2004 03 18 WO04/022917, PCT Gazette nr 12/04
 (72) Zins Guy
 (73) DBT GMBH, Lünen (DE)
 (54) Złącze spoinowe dla elementów funkcyjnych hydraulicznych albo pneumatycznych urządzeń roboczych

B1 (11) **199474** (41) 2003 08 11
 (51) **E21D 23/16** (2006.01)
 (21) 358464 (22) 2003 01 27
 (30) 02 10203886 2002 01 31 DE
 (72) Boldt Torsten, Hantke Patrick, Mundry Sebastian M., Sulimann Franz-Heinrich
 (73) DBT GmbH, Lünen (DE); , (PL)
 (54) Zawór sterujący, zwłaszcza do hydraulicznych urządzeń górniczych

B1 (11) **199539** (41) 2004 06 14
 (51) **E21D 23/16** (2006.01)
 (21) 357656 (22) 2002 12 10
 (72) Sznappa Helmut, Diederichs Ryszard, Meder Andrzej, Bednarz Ryszard
 (73) Centrum Mechanizacji Górnictwa KOMAG, Gliwice (PL)
 (54) Układ elektrohydraulicznego sterowania sekcjami obudowy górniczej

B1 (11) **199475** (41) 2004 03 22
 (51) **E21D 7/02** (2006.01)
B66B 7/02 (2006.01)
 (21) 356194 (22) 2002 09 20
 (72) Maraszkiwicz Jan, Głowacki Władysław
 (73) Przedsiębiorstwo Serwisowo-Projektowe PROSERW-ZGODA Sp. z o.o., Świętochłowice (PL)
 (54) Sposób przebudowy koła pędnego górniczej maszyny wyciągowej

B1 (11) **199538** (41) 2004 05 31
 (51) **E21F 13/06** (2006.01)
 (21) 357330 (22) 2002 11 25
 (72) Drabik Piotr, Dziura Jan, Mazurkiewicz Andrzej, Tarkowski Artur, Bednarz Ryszard
 (73) Centrum Mechanizacji Górnictwa KOMAG, Gliwice (PL)
 (54) Urządzenie kruszące z przesuwanym modułem kruszącym

B1 (11) **199484** (41) 2002 06 03
 (51) **F01D 5/02** (2006.01)
F01D 21/04 (2006.01)
F01D 5/30 (2006.01)
 (21) 350898 (22) 2001 11 27
 (30) 00 723109 2000 11 27 US
 (72) Forrester James Michael, Bolt Janine Elizabeth, Rhoda James Edwin, Stevenson Joseph Timothy
 (73) GENERAL ELECTRIC COMPANY, Schenectady (US)
 (54) Tarcza wirnika gazowego silnika turbinowego

B1 (11) **199426** (41) 2004 06 14
 (51) **F02B 25/22** (2006.01)
 (21) 356204 (22) 2000 01 14
 (86) 2000 01 14 PCT/SE00/00060
 (87) 2001 07 19 WO01/51784, PCT Gazette nr 29/01
 (72) Martinsson Par
 (73) AKTIEBOLAGET ELECTROLUX, Stockholm (SE)
 (54) Dwusuwowy silnik spalinowy wewnętrznego spalania

B1 (11) **199504** (41) 2003 02 10
 (51) **F02D 41/22** (2006.01)
F02D 41/06 (2006.01)
F02D 41/16 (2006.01)
F02D 45/00 (2006.01)
F02P 5/15 (2006.01)
F02D 31/00 (2006.01)
 (21) 350846 (22) 2000 04 06
 (30) 99 98897 1999 04 06 JP
 99 127457 1999 05 07 JP
 99 156831 1999 06 03 JP
 99 162444 1999 06 09 JP
 (86) 2000 04 06 PCT/JP00/02238
 (87) 2000 10 12 WO00/60230, PCT Gazette nr 41/00
 (72) Kanamaru Masanobu, Watanabe Satoru, Onaka Hidemi
 (73) TOYOTA JIDOSHA KABUSHIKI KAISHA, Aichi-ken (JP)
 (54) Układ sterowania prędkością silnika spalania wewnętrznego

B1 (11) **199337** (41) 2004 01 26
 (51) **F02D 9/10** (2006.01)
 (21) 354535 (22) 2000 11 06
 (30) 99 9914128 1999 11 10 FR
 (86) 2000 11 06 PCT/FR00/03079
 (87) 2001 05 17 WO01/34958, PCT Gazette nr 20/01
 (72) Pontoppidan Michael
 (73) MAGNETI MARELLI FRANCE, Nanterre (FR)
 (54) Korpus przepustnicy urządzenia do wtrysku paliwa silnika spalinowego

B1 (11) **199293** (41) 2003 09 08
 (51) **F02M 27/04** (2006.01)
 (21) 352444 (22) 2002 02 25
 (72) Wojciechowski Krzysztof, Bućko Mirosław, Obłąkowski Jan
 (73) Akademia Górniczo-Hutnicza im. Stanisława Staszica, Kraków (PL)
 (54) Układ przygotowania utleniacza paliwa w silniku spalinowym

B1 (11) **199298** (41) 2002 09 09
 (51) **F02M 59/00** (2006.01)
 (21) 352345 (22) 2002 02 20
 (30) 01 01810197 2001 02 26 EP
 (72) Alder Roland
 (73) Wärtsila Schweiz AG, Winterthur (CH)
 (54) Wysokociśnieniowa jednostka tłokowo-cylindrowa i wysokociśnieniowa pompa zasilająca dla silnika spalinowego

B1 (11) **199362** (41) 2003 04 07
 (51) **F02M 65/00** (2006.01)
 (21) 349865 (22) 2001 09 26
 (72) Monieta Jan
 (73) Akademia Morska w Szczecinie, Szczecin (PL)
 (54) Sposób i urządzenie do diagnozowania wtryskiwaczy

B1 (11) **199486** (41) 2002 07 29
 (51) **F04B 49/06** (2006.01)
 (21) 345441 (22) 2001 01 24
 (76) Makarewicz Jacek, Zabrze (PL)
 (54) Sposób i układ sterowania oraz nadzoru zespołu pomp

B1 (11) **199529** (41) 2004 02 09
 (51) **F16C 19/00** (2006.01)
 (21) 355362 (22) 2002 08 06
 (72) Ostapski Wiesław, Łomża Henryk, Smolik Jerzy
 (73) Fabryka Łożysk Toczących-KRAŚNIK S.A, Kraśnik (PL)
 (54) Łożysko toczne typu „OLS” z ulepszonym elementem tocznym dogładzającym

B1 (11) **199534** (41) 2003 12 15
 (51) **F16C 33/78** (2006.01)
 (21) 354277 (22) 2002 06 05
 (72) Bochnia Jerzy, Kundera Czesław, Matecki Krzysztof
 (73) Instytut Technologii Eksploatacji - Państwowy Instytut Badawczy, Radom (PL)
 (54) Modułowe uszczelnienie mechaniczne stykowe do maszyn wirnikowych

B1 (11) **199404** (41) 2003 10 06
 (51) **F16H 41/00** (2006.01)
F16H 41/32 (2006.01)
 (21) 352948 (22) 2002 03 22
 (72) Kęsy Zbigniew, Kęsy Andrzej
 (73) Politechnika Radomska im.K.Pułaskiego, Radom (PL)
 (54) Sposób korekty parametrów wejściowych elementów hydrokinetycznych

B1 (11) **199348** (41) 2005 01 10
 (51) **F16H 7/08** (2006.01)
 (21) 365892 (22) 2001 04 12
 (30) 00 549258 2000 04 14 US
 (86) 2001 04 12 PCT/US01/12156
 (87) 2001 10 25 WO01/79727, PCT Gazette nr 43/01
 (72) Serkh Aleksander, Dec Andrzej, Hanes David
 (73) THE GATES CORPORATION, Denver (US)
 (54) Urządzenie napinające, zwłaszcza do napinania pasów w pojazdach, wyposażone w mechanizm tłumiący

B1 (11) **199318** (41) 2004 07 26
 (51) **F16J 1/12** (2006.01)
E21D 15/44 (2006.01)
 (21) 358348 (22) 2003 01 20
 (72) Ciesielski Tadeusz, Konsek Jerzy, Mielczarek Tomasz, Nowakowski Henryk, Małysz Adam, Wencel Henryk
 (73) DOZUT-TAGOR Sp. z o.o., Zabrze (PL)
 (54) Wieloelementowy zespół rozłączny tłoka stojaka hydraulicznego

B1 (11) **199505** (41) 2004 12 27
 (51) **F16L 33/02** (2006.01)
 (21) 365185 (22) 2001 09 13
 (30) 00 00120930 2000 09 26 EP
 (86) 2001 09 13 PCT/EP01/10598
 (87) 2002 04 04 WO02/27231, PCT Gazette nr 14/02
 (72) Oetiker Hans, Meier Ulrich
 (73) HANS OETIKER AG MASCHINEN- UND APPARATEFABRIK, Horgen (CH)
 (54) Otwarty zacisk do węża

B1 (11) **199542** (41) 2004 03 22
 (51) **F17D 1/02** (2006.01)
B01J 3/04 (2006.01)
 (21) 356111 (22) 2002 09 17
 (72) Małecki Marek
 (73) SOLBET Spółka z o.o., Solec Kujawski (PL)
 (54) Układ do napełniania autoklawu parą

B1 (11) **199490** (41) 2004 04 19
 (51) **F17D 1/065** (2006.01)
 (21) 356693 (22) 2002 10 17
 (72) Podziemski Tadeusz, Michalczyk Jerzy, Bałut Henryk
 (73) Mazowiecki Operator Systemu Dystrybucyjnego Sp. z o.o., Warszawa (PL)
 (54) Sposób i urządzenie do napełniania gazem gazociągu lub instalacji gazowej

B1 (11) **199495** (41) 2005 04 04
 (51) **F22D 11/00** (2006.01)
C02F 5/00 (2006.01)
 (21) 362360 (22) 2003 09 23
 (72) Golasz Oswald, Piwoń Bernard, Kucjas Piotr, Piętka Włodzimierz, Krupa Henryk, Żymła Bolesław, Januszkiewicz Wacław
 (73) Południowy Koncern Energetyczny S.A., Katowice (PL)
 (54) Sposób dozowania środków chemicznych do układu wodno-parowego energetycznego kotła oraz układ wodno-parowy energetycznego kotła

B1 (11) **199357** (41) 2003 12 15
 (51) **F23D 1/00** (2006.01)
 (21) 360426 (22) 2003 05 30
 (30) 02 10225082 2002 06 05 DE
 (72) Lisse Alfons, Grawe Heinz
 (73) Babcock Borsig Power Systems GmbH, Oberhausen (DE)
 (54) Urządzenie odcinające przy palnikach na pył węglowy paleniska na pył węglowy

B1 (11) **199267** (41) 2002 04 22
 (51) **F23J 13/04** (2006.01)
F16L 25/08 (2006.01)
 (21) 350073 (22) 2001 10 11
 (30) 00 0013029 2000 10 11 FR
 (72) Coirier Yves
 (73) ETABLISSEMENTS POUJOLAT, Granzay Gript (FR)
 (54) Zespół zawierający dwa przewody i sposób łączenia dwóch przewodów służących do odprowadzania gorących gazów z kotła

B1 (11) **199402** (41) 2002 08 26
 (51) **F24C 3/00** (2006.01)
 (21) 346096 (22) 2001 02 23
 (72) Kobus Leszek, Bartosz Zenon, Woźnica Janusz, Beńkowski Piotr
 (73) Przedsiębiorstwo Techniki Ciepłej PIECOSERVIS Sp. z o.o., Gliwice (PL)
 (54) Układ grzewczy pieca do syntezy produktów gazowych i ciekłych

B1 (11) **199358** (41) 2002 07 01
 (51) **F24F 7/02** (2006.01)
F04D 25/08 (2006.01)
 (21) 344806 (22) 2000 12 21
 (72) Nowak Krzysztof, Wajsprych Andrzej
 (73) Przedsiębiorstwo Usługowo-Produkcyjne i Wdrażania Postępu Technicznego UNIWERSAL Sp.z o.o., Katowice (PL)
 (54) Wentylator dachowy

B1 (11) **199544** (41) 2005 02 07
 (51) **F25D 23/02** (2006.01)
E05D 15/06 (2006.01)
 (21) 361483 (22) 2003 07 28
 (76) Molawka Ryszard, Nisko-Zarzecze (PL)
 (54) Drzwi chłodnicze

B1 (11) **199280** (41) 2005 01 10
 (51) **F25D 23/04** (2006.01)
 (21) 365926 (22) 2002 04 04
 (30) 01 10117762 2001 04 09 DE
 (86) 2002 04 04 PCT/EP02/03750
 (87) 2002 10 17 WO02/81990, PCT Gazette nr 42/02
 (72) Janssen Hans-Reinhart
 (73) BSH Bosch und Siemens Hausgeräte GmbH, München (DE)
 (54) Półka montowana na drzwiach chłodziarki i zastosowanie półki w chłodziarce

B1 (11) **199558** (41) 2004 11 29
 (51) **F25D 23/04** (2006.01)
F25D 25/02 (2006.01)
 (21) 363534 (22) 2002 04 19
 (30) 01 10121804 2001 05 04 DE
 (86) 2002 04 19 PCT/EP02/04360
 (87) 2002 11 14 WO02/90849, PCT Gazette nr 46/02
 (72) Laible Karl-Friedrich
 (73) BSH BOSCH UND SIEMENS HAUSGERÄTE GMBH, München (DE)
 (54) Element podziałowy dla komory i zespół dla chłodziarki, zawierający element podziałowy

B1 (11) **199268** (41) 2005 01 10
 (51) **F25D 23/04** (2006.01)
 (21) 365785 (22) 2002 04 04
 (30) 01 10117763 2001 04 09 DE
 (86) 2002 04 04 PCT/EP02/03751
 (87) 2002 10 17 WO02/81991, PCT Gazette nr 42/02
 (72) Becke Christoph
 (73) BSH Bosch und Siemens Hausgeräte GmbH, München (DE)
 (54) Półka montowana na drzwiach chłodziarki i zastosowanie półki w chłodziarce

B1 (11) **199458** (41) 2005 04 04
 (51) **F28C 1/00** (2006.01)
F28C 1/06 (2006.01)
 (21) 362584 (22) 2003 10 02
 (72) Bednarski Józef
 (73) Politechnika Wrocławska, Wrocław (PL)
 (54) Wymiennikowa chłodnia wentylatorowa i sposób chłodzenia wody

B1 (11) **199385** (41) 2004 11 02
 (51) **G01F 1/84** (2006.01)
 (21) 362611 (22) 2001 11 14
 (30) 00 724230 2000 11 28 US
 (86) 2001 11 14 PCT/US01/45735
 (87) 2002 06 06 WO02/44660, PCT Gazette nr 23/02
 (72) Van Cleve Craig Brainerd, Loving Roger Scott
 (73) MICRO MOTION, INC., Boulder (US)
 (54) Sposób i przepływomierz do mierzenia masowego przepływu materiału

B1 (11) **199478** (41) 2001 08 13
 (51) **G01J 5/00** (2006.01)
B07C 5/00 (2006.01)
 (21) 345526 (22) 2001 01 31
 (30) 00 495271 2000 01 31 US
 (72) Welker Mathias P., Leidy D. Wayne, Redd Matthew D.
 (73) Owens-Brockway Glass Container Inc., Toledo (US)
 (54) Sposób i urządzenie do sprawdzania gorących pojemników szklanych

B1 (11) **199537** (41) 2004 07 12
 (51) **G01K 11/32** (2006.01)
 (21) 358083 (22) 2002 12 31
 (72) Ćmielewski Kazimierz
 (73) Uniwersytet Przyrodniczy we Wrocławiu, Wrocław (PL)
 (54) Zestaw do pomiaru temperatury

B1 (11) **199349** (41) 2002 11 18
 (51) **G01M 19/00** (2006.01)
G01S 13/00 (2006.01)
 (21) 347528 (22) 2001 05 14
 (72) Dzieciół Edward, Szczepanik Ryszard, Szczepankowski Andrzej, Karbowski Hieronim
 (73) Instytut Techniczny Wojsk Lotniczych, Warszawa (PL)
 (54) Sposób ciągłego określania chwilowego położenia wierzchołka łopaty wirnika turbinowej maszyny wirnikowej

B1 (11) **199331** (41) 2003 04 22
 (51) **G01N 25/26** (2006.01)
G01K 17/00 (2006.01)
 (21) 350200 (22) 2001 10 18
 (72) Cichosz Janina, Drzazgowski Jerzy, Łuciów Ryszard
 (73) Uniwersytet Gdański, Gdańsk (PL)
 (54) Mikrobomba kalorymetryczna

B1 (11) **199437** (41) 2003 12 01
 (51) **G01N 27/12** (2006.01)
 (21) 354206 (22) 2002 05 29
 (72) Teterycz Helena, Licznarski Benedykt Wolimir, Nitsch Karol, Wiśniewski Kamil, Sobański Tomasz
 (73) Politechnika Wrocławska, Wrocław (PL)
 (54) Rezystancyjny detektor gazu

B1 (11) **199325** (41) 2002 11 04
 (51) **G01N 27/26** (2006.01)
 (21) 347382 (22) 2001 04 30
 (72) Suchocki Krzysztof
 (73) Politechnika Gdańska, Gdańsk (PL); Suchocki Krzysztof, Bielkówo (PL)
 (54) Sposób prowadzenia pomiarów koncentracji jonów metali w roztworach wodnych

B1 (11) **199326** (41) 2004 11 02
 (51) **G01N 3/04** (2006.01)
F16B 31/06 (2006.01)
 (21) 359944 (22) 2003 04 30

(72) Socha Grzegorz, Dietrich Lech
 (73) Polska Akademia Nauk Instytut Podstawowych Problemów Techniki, Warszawa (PL)
 (54) Samocentrujący uchwyt do mocowania przedmiotów zaopatrzonych we współosiowe gwintowane końcówki

B1 (11) **199466** (41) 2003 02 10
 (51) **G01N 33/00** (2006.01)
G01N 33/50 (2006.01)
C12Q 1/00 (2006.01)
 (21) 349050 (22) 2001 08 02
 (72) Matusiewicz Małgorzata, Krzystek-Korpacka Małgorzata
 (73) Akademia Medyczna im. Piastów Śląskich we Wrocławiu, Wrocław (PL)
 (54) Sposób oznaczania aktywności arylsulfatazy

B1 (11) **199332** (41) 2003 04 22
 (51) **G01N 33/48** (2006.01)
G05D 23/20 (2006.01)
G01N 21/01 (2006.01)
 (21) 350201 (22) 2001 10 18
 (72) Cichosz Janina, Drzazgowski Jerzy, Walkowski Stanisław
 (73) Uniwersytet Gdański, Gdańsk (PL)
 (54) Krioskop

B1 (11) **199341** (41) 2004 03 22
 (51) **G01P 3/42** (2006.01)
G01S 7/40 (2006.01)
 (21) 362263 (22) 2003 09 18
 (72) Tomasz Mirosław
 (73) Centrum Naukowo-Produkcyjne Elektroniki Profesjonalnej RADWAR S.A., Warszawa (PL)
 (54) Urządzenie radarowe z automatycznym testowaniem toru mikrofalowego, zwłaszcza do kontroli przestrzegania dozwolonej prędkości pojazdów

B1 (11) **199395** (41) 2002 08 26
 (51) **G01R 15/24** (2006.01)
G02F 1/03 (2006.01)
 (21) 345835 (22) 2001 02 12
 (72) Czyżewski Jan, Maruszewski Krzysztof, Wnęk Maciej
 (73) ABB Sp. z o.o., Warszawa (PL)
 (54) Czujnik do pomiaru pola elektrycznego lub napięcia

B1 (11) **199319** (41) 2004 03 08
 (51) **G01R 19/155** (2006.01)
G01R 19/165 (2006.01)
G01R 19/145 (2006.01)
G01R 15/24 (2006.01)
 (21) 355796 (22) 2002 08 30
 (72) Czyżewski Jan, Piasecki Wojciech, Strumpler Ralf, Glatz-Reichenbach Joachim
 (73) ABB Sp.z o.o., Warszawa (PL)
 (54) Pasywny wskaźnik obecności napięcia

B1 (11) **199378** (41) 2003 11 03
 (51) **G01R 19/155** (2006.01)
 (21) 353669 (22) 2002 04 29
 (72) Dubiński Jacek, Gawin Zygmunt, Kulczycki Janusz, Szajta Janusz, Szostak Piotr
 (73) Wytwórnia Sprzętu Elektroenergetycznego AKTYWIZACJA Spółdzielnia Pracy, Kraków (PL)
 (54) Układ do akustyczno-optycznego wskazywania napięcia przeniennego

B1 (11) **199312** (41) 2004 02 09
 (51) **G01R 27/16** (2006.01)

(21) 355349 (22) 2002 08 05
 (72) Roskosz Ryszard, Czapp Stanisław, Galla Stanisław, Golijanek Anna
 (73) Politechnika Gdańska, Gdańsk-Wrzeszcz (PL)
 (54) Sposób i układ do pomiaru składowych ortogonalnych oraz modułu wektora impedancji pętli zwarciowej

B1 (11) **199511** (41) 2003 12 15
 (51) **G01R 29/08** (2006.01)
 (21) 354471 (22) 2002 06 13
 (76) Stec Bronisław, Warszawa (PL); Chudy Zdzisław, Warszawa (PL); Kachel Leszek, Warszawa (PL)
 (54) Sposób i układ do pomiaru kierunku propagacji fal elektromagnetycznych w paśmie mikrofalowym

B1 (11) **199546** (41) 2003 09 22
 (51) **G01R 31/327** (2006.01)
 (21) 352784 (22) 2002 03 14
 (72) Bartczak Marek, Nowak Artur
 (73) Politechnika Radomska im.K.Pułaskiego, Radom (PL)
 (54) Urządzenie cyfrowe do pomiaru czasów zadziałania przekaźników

B1 (11) **199289** (41) 2004 03 08
 (51) **G01R 31/34** (2006.01)
 (21) 355644 (22) 2002 08 23
 (72) Wnęk Maciej, Pinto Cajetan
 (73) ABB Sp. z o.o., Warszawa (PL)
 (54) Sposób oceny stanu izolacji uzwojeń maszyn wirujących, a zwłaszcza silników elektrycznych

B1 (11) **199309** (41) 2004 04 19
 (51) **G05D 16/06** (2006.01)
F16K 17/00 (2006.01)
 (21) 356651 (22) 2002 10 15
 (72) Kästner Thomas, Rostkowski Tadeusz, Trąba Zygmunt, Welker Georg
 (73) Zakład Wytwórczy Urządzeń Gazowniczych INTERGAZ Sp. z o.o., Tarnowskie Góry (PL)
 (54) Dwustopniowy regulator gazu

B1 (11) **199550** (41) 2002 04 08
 (51) **G07C 9/00** (2006.01)
 (21) 342791 (22) 2000 09 25
 (72) Rokicki Waldemar, Gast Ralf, Thun Andreas, Haufe Andre, Wermke Andreas
 (73) Rokicki Waldemar, Gdańsk (PL)
 (54) Układ liczenia oraz określania kierunku poruszających się osób, zwłaszcza wysiadających i wsiadających do pojazdów komunikacji publicznej

B1 (11) **199416** (41) 2003 04 07
 (51) **G08B 13/00** (2006.01)
 (21) 349825 (22) 2001 09 24
 (72) Brudzewski Kazimierz
 (73) Politechnika Warszawska, Warszawa (PL)
 (54) Urządzenie zabezpieczające przed włamaniem

B1 (11) **199410** (41) 2005 02 07
 (51) **G09F 15/00** (2006.01)
G09F 1/12 (2006.01)
 (21) 361435 (22) 2003 07 24
 (72) Gackowski Wojciech
 (73) W&BMOLD-WBSPÓŁKAZOGRANICZONĄ ODPOWIEDZIALNOŚCĄ Spółka komandytowo-akcyjna, Warszawa (PL)
 (54) Urządzenie do ekspozycji materiałów informacyjnych

B1 (11) **199386** (41) 2002 11 04
 (51) **H01F 27/14** (2006.01)
F26B 3/353 (2006.01)
F26B 3/32 (2006.01)

(21) 353581 (22) 2002 04 23
 (30) 01 01810399 2001 04 24 EP
 (72) Gmeiner Paul, Keller Peter
 (73) ABB Schweiz AG, Baden (CH)
 (54) Sposób i urządzenie do suszenia części czynnej urządzenia elektrycznego

B1 (11) **199285** (41) 2004 01 26
 (51) **H01F 27/36** (2006.01)
 (21) 355194 (22) 2002 07 25
 (72) Sieradzki Stefan, Pewca Władysław, Mnich Michał
 (73) Przedsiębiorstwo Produkcyjno-Remontowe Energetyki ENERGOSERWIS S.A., Lubliniec (PL)
 (54) Ekran elektrostatyczny transformatora rdzeniowego

B1 (11) **199287** (41) 2004 03 08
 (51) **H01F 27/36** (2006.01)
 (21) 355793 (22) 2002 08 30
 (72) Kozioł Rafał, Mnich Michał
 (73) Przedsiębiorstwo Produkcyjno-Remontowe Energetyki ENERGOSERWIS Spółka Akcyjna, Lubliniec (PL)
 (54) Osłona izolująco-ekranująca wyprowadzenia wysokiego napięcia transformatora mocy

B1 (11) **199330** (41) 2004 11 02
 (51) **H01F 29/04** (2006.01)
H01F 29/02 (2006.01)
H01H 9/00 (2006.01)
 (21) 362428 (22) 2001 12 15
 (30) 01 10102310 2001 01 18 DE
 (86) 2001 12 15 PCT/EP01/14859
 (87) 2002 07 25 WO02/58088, PCT Gazette nr 30/02
 (72) Dohnal Dieter, Lessmann-Mieske Hans-Henning
 (73) MASCHINENFABRIK REINHAUSEN GmbH, Regensburg (DE)
 (54) Tyrystorowy przełącznik odczepów

B1 (11) **199356** (41) 2002 07 01
 (51) **H01H 50/54** (2006.01)
 (21) 351299 (22) 2001 12 20
 (30) 00 0017217 2000 12 28 FR
 (72) Peron Antoine, Koch Pierre
 (73) LEGRAND FRANCE, Limoges (FR); LEGRAND SNC, Limoges (FR)
 (54) Stycznik elektromechaniczny

B1 (11) **199277** (41) 2002 10 21
 (51) **H01H 71/10** (2006.01)
H01H 83/20 (2006.01)
 (21) 349997 (22) 2000 12 12
 (30) 00 481022 2000 01 11 US
 (86) 2000 12 12 PCT/US00/33572
 (87) 2001 07 19 WO01/52295, PCT Gazette nr 29/01
 (72) Castonguay Roger Neil, Rosen James Lawrence
 (73) GENERAL ELECTRIC COMPANY, Schenectady (US)
 (54) Mechanizm kontroli szczeliny zespołu wyzwalającego wyłącznika automatycznego

B1 (11) **199527** (41) 2001 01 29
 (51) **H01H 71/52** (2006.01)
H01H 83/22 (2006.01)
 (21) 341457 (22) 2000 07 13
 (30) 99 9901587 1999 07 15 ES
 (72) Torres Maria Lourdes Perdices, Hernandez Eduardo Calleja, Telleria Jose Fernando Mediavilla, Martin Javier Gomez
 (73) POWER CONTROLS IBERICA S.L., Tarrasa (ES)
 (54) Mechanizm samoczynnego wyłączania dla automatycznego wyłącznika

B1 (11) **199275** (41) 2004 08 23
 (51) **H01H 85/20** (2006.01)
H01H 85/041 (2006.01)
 (62) 358754
 (21) 363636 (22) 2000 12 27
 (30) 00 143952 2000 05 16 JP
 (86) 2000 12 27 PCT/JP00/09343
 (87) 2001 11 22 WO01/88940, PCT Gazette nr 47/01
 (72) Endo Takayoshi, Ohashi Norihiro, Shimochi Eiji
 (73) YAZAKI CORPORATION, Tokyo (JP)
 (54) Skrzynka bezpiecznika topikowego

B1 (11) **199343** (41) 2003 04 07
 (51) **H01H 9/44** (2006.01)
H01H 71/24 (2006.01)
 (62) 351306
 (21) 383517 (22) 2001 02 26
 (30) 00 512980 2000 02 24 US
 (86) 2001 02 26 PCT/US01/06053
 (87) 2001 08 30 WO01/63631, PCT Gazette nr 35/01
 (72) Doughty Dennis John, Monzon Julian, Christensen Dave S., Greenberg Randy L.
 (73) GENERAL ELECTRIC COMPANY, Schenectady (US)
 (54) Zespół styku obrotowego wyłącznika automatycznego i zespół wyłącznika automatycznego

B1 (11) **199533** (41) 2004 07 12
 (51) **H01H 9/54** (2006.01)
 (21) 358030 (22) 2002 12 30
 (72) Kisiel Janusz, Pawłowski Eligiusz
 (73) Politechnika Lubelska, Lublin (PL)
 (54) Tranzystorowy układ załączania przepływu prądu

B1 (11) **199422** (41) 2002 03 25
 (51) **H01L 31/00** (2006.01)
G01T 1/24 (2006.01)
 (21) 342507 (22) 2000 09 13
 (72) Węgrzecki Maciej, Nossarzewska-Orłowska Elżbieta, Węgrzecka Iwona, Budzyński Tadeusz, Krzemiński Sylwester
 (73) Instytut Technologii Elektronowej, Warszawa (PL)
 (54) Detektor promieniowania jądowego

B1 (11) **199322** (41) 2002 02 25
 (51) **H01L 33/00** (2006.01)
 (21) 342070 (22) 2000 08 18
 (72) Piotrowski Tadeusz
 (73) Instytut Technologii Elektronowej, Warszawa (PL)
 (54) Heterozłączowy przyrząd elektroluminescencyjny

B1 (11) **199551** (41) 2004 06 14
 (51) **H01M 8/00** (2006.01)
H01M 4/00 (2006.01)
 (21) 357688 (22) 2002 12 11
 (72) Łada Wiesława, Deptuła Andrzej, Olczak Tadeusz, Chmielewski Andrzej G., Moreno Angelo
 (73) Instytut Chemii i Techniki Jądowej, Warszawa (PL)
 (54) Sposób otrzymywania katod Ni/NiO

B1 (11) **199340** (41) 2004 02 23
 (51) **H01P 1/00** (2006.01)
H01P 5/00 (2006.01)
 (21) 361921 (22) 2003 09 01
 (72) Gliwiński Aleksander, Ślaziński Sławomir, Krakowska Małgorzata, Ławrynowicz Bożena, Makowski Zbigniew, Łukasiewicz Andrzej
 (73) Centrum Naukowo-Produkcyjne Elektroniki Profesjonalnej RADWAR S.A., Warszawa (PL)
 (54) Dzielnik mikrofalowy małej mocy

B1 (11) **199296** (41) 2002 07 01
 (51) **H01P 5/19** (2006.01)
H01P 1/00 (2006.01)
H03H 7/00 (2006.01)
 (21) 344779 (22) 2000 12 22
 (72) Glogier Wojciech, Topiłko Wiktor
 (73) Przemysłowy Instytut Telekomunikacji, Warszawa (PL)
 (54) Dzielnik mikrofalowy

B1 (11) **199373** (41) 2002 01 14
 (51) **H01R 13/447** (2006.01)
H02G 3/14 (2006.01)
 (21) 348482 (22) 2001 07 05
 (30) 00 200001858 2000 07 11 ES
 (72) Capella Joaquin Aubert
 (73) SIMON S.A., Barcelona (ES)
 (54) Pokrywka elementów instalacji elektrycznej, zwłaszcza gniazdko wtykowego z mechanizmem zawiasowym

B1 (11) **199279** (41) 2000 07 31
 (51) **H02G 3/16** (2006.01)
 (21) 337916 (22) 2000 01 19
 (30) 99 9900560 1999 01 20 FR
 (72) Morisot Louis, Soldano Mathieu
 (73) ARNOULD FABRIQUE D'APPAREILLAGE ELECTRIQUE, Saint-Marcellin (FR)
 (54) Podstawa urządzenia

B1 (11) **199508** (41) 2003 11 03
 (51) **H02H 7/06** (2006.01)
 (21) 353671 (22) 2002 04 29
 (72) Szymański Andrzej, Fjałkowski Zbigniew, Pawłowski Maciej
 (73) Politechnika Wrocławska, Wrocław (PL)
 (54) Układ i sposób zabezpieczenia generatora z podwójnym uzwojeniem na fazę od zwarcie międzypoziomych w uzwojeniach stojana

B1 (11) **199432** (41) 2003 09 22
 (51) **H02P 1/00** (2006.01)
B60L 15/00 (2006.01)
 (21) 352753 (22) 2002 03 12
 (72) Kamiński Grzegorz
 (73) Politechnika Warszawska, Warszawa (PL)
 (54) Synchronizator-rozrusznik o zmiennej impedancji

B1 (11) **199482** (41) 2004 01 12
 (51) **H02P 1/44** (2006.01)
 (21) 361381 (22) 2003 07 21
 (76) Parnasow Włodzimierz, Poznań (PL)
 (54) Układ sterowania indukcyjnym silnikiem dwufazowym prądu przemiennego z kondensatorem pracy

B1 (11) **199453** (41) 2006 03 06
 (51) **H02P 6/22** (2006.01)
H02P 1/04 (2006.01)
 (21) 369704 (22) 2004 08 23
 (72) Tomczewski Krzysztof, Witkowski Andrzej
 (73) Politechnika Opolska, Opole (PL)
 (54) Układ zasilania, zwłaszcza obwodu RL i sposób sterowania układem zasilania, zwłaszcza obwodu RL

B1 (11) **199549** (41) 2003 06 16
 (51) **H02P 7/28** (2006.01)
 (21) 351021 (22) 2001 12 04
 (72) Teslar Jan
 (73) ALBATROSS SYSTEM Spółka z ograniczoną odpowiedzialnością, Warszawa (PL)
 (54) Sposób stabilizacji obrotów silnika prądu stałego i układ do stabilizacji obrotów silnika prądu stałego

B1 (11) **199299** (41) 2004 11 15
 (51) **H03G 3/10** (2006.01)
 (21) 360047 (22) 2003 05 09
 (72) Szczepaniak Zenon
 (73) Przemysłowy Instytut Telekomunikacji,
 Warszawa (PL)
 (54) Układ stabilizujący poziom mocy mikrofalowej

B1 (11) **199524** (41) 2004 07 12
 (51) **H04N 7/173** (2006.01)
H04N 7/10 (2006.01)
 (21) 357136 (22) 2001 02 15
 (30) 00 0000516 2000 02 16 SE
 (86) 2001 02 15 PCT/SE01/00327
 (87) 2001 08 23 WO01/62003, PCT Gazette nr 34/01
 (72) Ljungdahl Kjell Arne, Cullblom Bo Peter, Carlsson Lars Ake Peter
 (73) SpaceNet Proxilliant Systems AB, Nacka Stand (SE)
 (54) Kablowy system telekomunikacyjny, zwłaszcza telewizji kablowej

B1 (11) **199338** (41) 2004 07 26
 (51) **H05K 7/18** (2006.01)
H02B 1/30 (2006.01)
 (21) 357187 (22) 2001 02 20
 (30) 00 20003279 2000 02 23 DE
 (86) 2001 02 20 PCT/EP01/01890
 (87) 2001 08 30 WO01/63997, PCT Gazette nr 35/01
 (72) Irmer Günter
 (73) ADC GmbH, Berlin (DE); BERTHOLD SICHERT GmbH, Berlin (DE)
 (54) Szafka rozdzielcza i zestaw do montażu szafki rozdzielczej

INDEKS UDZIELONYCH PATENTÓW,
 WEDŁUG SYMBOLI MKP

Symbol MKP	Nr patentu	Symbol MKP	Nr patentu
1	2	1	2
A01C 7/08 (2006.01)	199276	A21D 13/08 (2006.01)	199438*
A01N 25/28 (2006.01)	199406	A23B 7/157 (2006.01)	199489
A01N 43/80 (2006.01)	199406*	A23C 11/00 (2006.01)	199369
A01N 25/30 (2006.01)	199424	A23C 11/04 (2006.01)	199368*
A01N 43/653 (2006.01)	199424*	A23C 21/04 (2006.01)	199368*
A01N 43/88 (2006.01)	199424*	A23D 7/00 (2006.01)	199367
A01N 25/32 (2006.01)	199503	A23D 9/00 (2006.01)	199368
A01N 35/06 (2006.01)	199503*	A23F 5/40 (2006.01)	199369*
A01N 37/42 (2006.01)	199503*	A23G 3/34 (2006.01)	199448
A01N 41/04 (2006.01)	199503*	A23G 3/48 (2006.01)	199438
A01N 43/40 (2006.01)	199503*	A23G 3/56 (2006.01)	199473
A01N 43/56 (2006.01)	199503*	A23G 3/50 (2006.01)	199473*
A01N 43/80 (2006.01)	199503*	A23J 3/30 (2006.01)	199368*
A01N 43/36 (2006.01)	199503*	A23K 1/16 (2006.01)	199397
A01N 47/12 (2006.01)	199514	A23L 1/164 (2006.01)	199448*
A01N 47/10 (2006.01)	199514*	A23L 1/305 (2006.01)	199427
A01N 43/08 (2006.01)	199435*	A23L 1/36 (2006.01)	199439
A01P 13/00 (2006.01)	199406*	A23L 2/02 (2006.01)	199313
A01P 13/00 (2006.01)	199503*	A24C 5/47 (2006.01)	199487
A01P 1/00 (2006.01)	199514*	A24D 3/02 (2006.01)	199485
A21B 1/04 (2006.01)	199562	A47F 5/10 (2006.01)	199379

1	2	1	2
A47F 3/14 (2006.01)	199379*	A61K 31/401 (2006.01)	199443*
A47K 10/36 (2006.01)	199421	A61K 31/4015 (2006.01)	199443*
A47K 10/24 (2006.01)	199421*	A61K 31/496 (2006.01)	199351*
A61D 19/04 (2006.01)	199290	A61K 31/4985 (2006.01)	199522*
A61G 17/04 (2006.01)	199543	A61K 31/575 (2006.01)	199271*
A61K 31/205 (2006.01)	199427*	A61K 38/55 (2006.01)	199419*
A61K 2/025 (2006.01)	199263	A61K 47/48 (2006.01)	199353*
A61K 2/08 (2006.01)	199263*	A61K 49/00 (2006.01)	199353*
A61K 2/10 (2006.01)	199263*	A61K 39/395 (2006.01)	199353*
A61K 3/734 (2006.01)	199445	A61K 38/14 (2006.01)	199433*
A61K 31/736 (2006.01)	199445*	A61K 31/70 (2006.01)	199433*
A61K 31/723 (2006.01)	199445*	A61K 39/12 (2006.01)	199352*
A61K 47/36 (2006.01)	199445*	A61K 39/12 (2006.01)	199352*
A61K 31/155 (2006.01)	199278	A61K 31/70 (2006.01)	199497*
A61K 31/64 (2006.01)	199278*	A61K 39/395 (2006.01)	199497*
A61K 31/4545 (2006.01)	199390	A61K 39/12 (2006.01)	199359*
A61K 31/496 (2006.01)	199516	A61P 3/00 (2006.01)	199424*
A61K 31/4985 (2006.01)	199469	A61P 3/04 (2006.01)	199427*
A61K 31/537 (2006.01)	199442	A61P 1/04 (2006.01)	199445*
A61K 31/138 (2006.01)	199442*	A61P 3/10 (2006.01)	199278*
A61K 31/70 (2006.01)	199291	A61P 25/00 (2006.01)	199516*
A61K 31/7036 (2006.01)	199321	A61P 15/10 (2006.01)	199469*
A61K 9/08 (2006.01)	199321*	A61P 25/32 (2006.01)	199291*
A61K 31/70 (2006.01)	199321*	A61P 31/00 (2006.01)	199321*
A61K 31/7068 (2006.01)	199383	A61P 43/00 (2006.01)	199383*
A61K 39/02 (2006.01)	199545	A61P 5/12 (2006.01)	199430*
A61K 39/245 (2006.01)	199545*	A61P 25/08 (2006.01)	199500*
A61K 39/12 (2006.01)	199545*	A61P 25/22 (2006.01)	199500*
A61K 39/40 (2006.01)	199345	A61P 25/24 (2006.01)	199500*
A61K 39/395 (2006.01)	199345*	A61P 3/04 (2006.01)	199443*
A61K 47/48 (2006.01)	199384	A61P 3/10 (2006.01)	199443*
A61K 51/10 (2006.01)	199384*	A61P 43/00 (2006.01)	199443*
A61K 103/10 (2006.01)	199384*	A61P 25/00 (2006.01)	199351*
A61K 8/19 (2006.01)	199376	A61P 31/12 (2006.01)	199375*
A61K 8/04 (2006.01)	199376*	A61P 7/00 (2006.01)	199522*
A61K 8/19 (2006.01)	199377	A61P 9/10 (2006.01)	199522*
A61K 8/04 (2006.01)	199377*	A61P 1/16 (2006.01)	199271*
A61K 8/25 (2006.01)	199366	A61P 9/10 (2006.01)	199271*
A61K 8/40 (2006.01)	199366*	A61P 31/14 (2006.01)	199419*
A61K 8/34 (2006.01)	199392	A61P 7/02 (2006.01)	199433*
A61K 8/81 (2006.01)	199392*	A61P 39/02 (2006.01)	199359*
A61K 8/73 (2006.01)	199392*	A61Q 17/00 (2006.01)	199376*
A61K 8/37 (2006.01)	199430	A61Q 19/00 (2006.01)	199377*
A61K 8/41 (2006.01)	199350	A61Q 5/12 (2006.01)	199366*
A61K 8/34 (2006.01)	199350*	A61Q 19/00 (2006.01)	199392*
A61K 8/26 (2006.01)	199350*	A61Q 99/00 (2006.01)	199392*
A61K 8/28 (2006.01)	199350*	A61Q 5/02 (2006.01)	199430*
A61K 8/29 (2006.01)	199350*	A61Q 15/00 (2006.01)	199350*
A61K 8/81 (2006.01)	199350*	A62D 3/00 (2006.01)	199464
A61K 9/00 (2006.01)	199420	B01D 29/66 (2006.01)	199295
A61K 9/72 (2006.01)	199420*	B01D 35/16 (2006.01)	199295*
A61K 9/06 (2006.01)	199334	B01D 45/12 (2006.01)	199446
A61K 36/185 (2006.01)	199334*	B01D 45/16 (2006.01)	199446*
A61K 31/34 (2006.01)	199334*	B01D 53/04 (2006.01)	199380
A61K 31/355 (2006.01)	199334*	B01D 53/86 (2006.01)	199528
A61K 36/61 (2006.01)	199334*	B01D 61/36 (2006.01)	199398
A61K 36/738 (2006.01)	199334*	B01D 53/56 (2006.01)	199429*
A61K 36/13 (2006.01)	199334*	B01D 15/08 (2006.01)	199512*
A61K 35/20 (2006.01)	199334*	B01J 20/20 (2006.01)	199380*
A61K 35/64 (2006.01)	199334*	B01J 20/24 (2006.01)	199414
A61K 9/16 (2006.01)	199499	B01J 2/00 (2006.01)	199414*
A61K 47/36 (2006.01)	199499*	B01J 8/06 (2006.01)	199506
A61K 31/195 (2006.01)	199500*	B01J 31/22 (2006.01)	199412*
A61K 31/215 (2006.01)	199500*	B01J 31/22 (2006.01)	199428*
A61K 31/40 (2006.01)	199443*	B01J 3/04 (2006.01)	199542*

*) Patent oznaczony więcej niż jednym symbolem klasyfikacyjnym. Ogłoszenie dotyczące tego patentu można znaleźć pod symbolem klasyfikacyjnym odpowiadającym numerowi bez gwiazdki.

273

TŁUMACZENIA PATENTÓW EUROPEJSKICH

Poniższe zestawienie zawiera kolejno: kod rodzaju tłumaczenia patentu europejskiego chronionego na terytorium Rzeczypospolitej Polskiej, datę publikacji o udzieleniu lub zmianie patentu europejskiego, rok wydania i numer Europejskiego Biuletynu Patentowego, w którym ogłoszono o udzieleniu lub zmianie patentu, numer patentu europejskiego.

T3 (97) 20 02 2008	2008/08	EP 1598108 B1	T3 (97) 16 04 2008	2008/16	EP 1711279 B1
T3 (97) 12 03 2008	2008/11	EP 1613596 B1	T3 (97) 16 04 2008	2008/16	EP 1752061 B1
T3 (97) 12 03 2008	2008/11	EP 1732556 B1	T3 (97) 16 04 2008	2008/16	EP 1753652 B1
T3 (97) 12 03 2008	2008/11	EP 1815378 B1	T3 (97) 23 04 2008	2008/17	EP 1541316 B1
T3 (97) 19 03 2008	2008/12	EP 1654241 B1	T3 (97) 23 04 2008	2008/17	EP 1628813 B1
T3 (97) 19 03 2008	2008/12	EP 1681530 B1	T3 (97) 23 04 2008	2008/17	EP 1628940 B1
T3 (97) 19 03 2008	2008/12	EP 1682122 B1	T3 (97) 23 04 2008	2008/17	EP 1699968 B1
T3 (97) 26 03 2008	2008/13	EP 1475342 B1	T3 (97) 23 04 2008	2008/17	EP 1725727 B1
T3 (97) 26 03 2008	2008/13	EP 1531431 B1	T3 (97) 23 04 2008	2008/17	EP 1736412 B1
T3 (97) 26 03 2008	2008/13	EP 1571016 B1	T3 (97) 30 04 2008	2008/18	EP 1736412 B1
T3 (97) 26 03 2008	2008/13	EP 1598480 B1	T3 (97) 14 05 2008	2008/20	EP 1564205 B1
T3 (97) 26 03 2008	2008/13	EP 1608336 B1	T3 (97) 14 05 2008	2008/20	EP 1622106 B1
T3 (97) 26 03 2008	2008/13	EP 1610195 B1	T3 (97) 04 06 2008	2008/23	EP 1695710 B1
T3 (97) 26 03 2008	2008/13	EP 1613594 B1	T3 (97) 04 06 2008	2008/23	EP 1766248 B1
T3 (97) 26 03 2008	2008/13	EP 1613594 B1	T3 (97) 02 04 2008	2008/14	EP 1808311 B1
T3 (97) 26 03 2008	2008/13	EP 1645789 B1	T3 (97) 02 01 2008	2008/01	EP 1738747 B1
T3 (97) 26 03 2008	2008/13	EP 1646037 B1	T3 (97) 09 01 2008	2008/02	EP 1609909 B1
T3 (97) 26 03 2008	2008/13	EP 1647996 B1	T3 (97) 23 01 2008	2008/04	EP 1636215 B1
T3 (97) 26 03 2008	2008/13	EP 1666540 B1	T3 (97) 30 01 2008	2008/05	EP 1701122 B1
T3 (97) 26 03 2008	2008/13	EP 1680455 B1	T3 (97) 30 01 2008	2008/05	EP 1643097 B1
T3 (97) 26 03 2008	2008/13	EP 1684775 B1	T3 (97) 13 02 2008	2008/07	EP 1737755 B1
T3 (97) 26 03 2008	2008/13	EP 1686272 B1	T3 (97) 13 02 2008	2008/07	EP 1742546 B1
T3 (97) 26 03 2008	2008/13	EP 1687835 B1	T3 (97) 23 01 2008	2008/04	EP 1701875 B1
T3 (97) 26 03 2008	2008/13	EP 1697264 B1	T3 (97) 13 02 2008	2008/07	EP 1721528 B1
T3 (97) 26 03 2008	2008/13	EP 1725567 B1	T3 (97) 27 02 2008	2008/09	EP 1776021 B1
T3 (97) 26 03 2008	2008/13	EP 1726482 B1	T3 (97) 27 02 2008	2008/09	EP 1833317 B1
T3 (97) 26 03 2008	2008/13	EP 1730108 B1	T3 (97) 27 02 2008	2008/09	EP 1711479 B1
T3 (97) 26 03 2008	2008/13	EP 1731115 B1	T3 (97) 27 02 2008	2008/09	EP 1672214 B1
T3 (97) 26 03 2008	2008/13	EP 1733955 B1	T3 (97) 05 03 2008	2008/10	EP 1802896 B1
T3 (97) 26 03 2008	2008/13	EP 1752319 B1	T3 (97) 05 03 2008	2008/10	EP 1657991 B1
T3 (97) 26 03 2008	2008/13	EP 1753620 B1	T3 (97) 12 03 2008	2008/11	EP 1814766 B1
T3 (97) 26 03 2008	2008/13	EP 1762506 B1	T3 (97) 12 03 2008	2008/11	EP 1844637 B1
T3 (97) 26 03 2008	2008/13	EP 1764437 B1	T3 (97) 19 03 2008	2008/12	EP 1635100 B1
T3 (97) 26 03 2008	2008/13	EP 1802069 B1	T3 (97) 26 03 2008	2008/13	EP 1669658 B1
T3 (97) 26 03 2008	2008/13	EP 1828292 B1	T3 (97) 26 03 2008	2008/13	EP 1618863 B1
T3 (97) 02 04 2008	2008/14	EP 1601477 B1	T3 (97) 02 04 2008	2008/14	EP 1800187 B1
T3 (97) 02 04 2008	2008/14	EP 1679010 B1	T3 (97) 02 04 2008	2008/14	EP 1809119 B1
T3 (97) 02 04 2008	2008/14	EP 1711309 B1	T3 (97) 02 04 2008	2008/14	EP 1767122 B1
T3 (97) 02 04 2008	2008/14	EP 1726468 B1	T3 (97) 02 04 2008	2008/14	EP 1725124 B1
T3 (97) 02 04 2008	2008/14	EP 1753427 B1	T3 (97) 02 04 2008	2008/14	EP 1716545 B1
T3 (97) 02 04 2008	2008/14	EP 1763312 B1	T3 (97) 02 04 2008	2008/14	EP 1827117 B1
T3 (97) 02 04 2008	2008/14	EP 1802581 B1	T3 (97) 02 04 2008	2008/14	EP 1711684 B1
T3 (97) 02 04 2008	2008/14	EP 1807272 B1	T3 (97) 02 04 2008	2008/14	EP 1640233 B1
T3 (97) 02 04 2008	2008/14	EP 1817366 B1	T3 (97) 02 04 2008	2008/14	EP 1633592 B1
T3 (97) 02 04 2008	2008/14	EP 1828297 B1	T3 (97) 02 04 2008	2008/14	EP 1607183 B1
T3 (97) 09 04 2008	2008/15	EP 1626467 B1	T3 (97) 02 04 2008	2008/14	EP 1541540 B1
T3 (97) 09 04 2008	2008/15	EP 1662929 B1	T3 (97) 02 04 2008	2008/14	EP 1785329 B1
T3 (97) 09 04 2008	2008/15	EP 1709268 B1	T3 (97) 02 04 2008	2008/14	EP 1748770 B1
T3 (97) 09 04 2008	2008/15	EP 1714756 B1	T3 (97) 09 04 2008	2008/15	EP 1833593 B1
T3 (97) 09 04 2008	2008/15	EP 1716991 B1	T3 (97) 09 04 2008	2008/15	EP 1787877 B1
T3 (97) 09 04 2008	2008/15	EP 1716994 B1	T3 (97) 09 04 2008	2008/15	EP 1630428 B1
T3 (97) 09 04 2008	2008/15	EP 1747809 B1	T3 (97) 16 04 2008	2008/16	EP 1689279 B1
T3 (97) 09 04 2008	2008/15	EP 1807381 B1	T3 (97) 23 04 2008	2008/17	EP 1806213 B1
T3 (97) 16 04 2008	2008/16	EP 1676658 B1	T3 (97) 30 04 2008	2008/18	EP 1764000 B1
T3 (97) 16 04 2008	2008/16	EP 1678509 B1	T3 (97) 30 04 2008	2008/18	EP 1591445 B1
T3 (97) 16 04 2008	2008/16	EP 1680096 B1	T3 (97) 07 05 2008	2008/19	EP 1584448 B1
			T3 (97) 14 05 2008	2008/20	EP 1619099 B1
			T3 (97) 27 02 2008	2008/09	EP 1815906 B1
			T3 (97) 09 04 2008	2008/15	EP 1699831 B1
			T3 (97) 28 11 2007	2007/48	EP 1663197 B1
			T3 (97) 05 12 2007	2007/49	EP 1725569 B1
			T3 (97) 23 01 2008	2008/04	EP 1729599 B1
			T3 (97) 30 01 2008	2008/05	EP 1812173 B1
			T3 (97) 06 02 2008	2008/06	EP 1529734 B1
			T3 (97) 13 02 2008	2008/07	EP 1654095 B1
			T3 (97) 05 03 2008	2008/10	EP 1810852 B1
			T3 (97) 05 03 2008	2008/10	

T3 (97) 12 03 2008	2008/11	EP 1753536 B1	T3 (97) 16 04 2008	2008/16	EP 1634491 B1
T3 (97) 12 03 2008	2008/11	EP 1618195 B1	T3 (97) 16 04 2008	2008/16	EP 1707728 B1
T3 (97) 19 03 2008	2008/12	EP 1638845 B1	T3 (97) 16 04 2008	2008/16	EP 1500439 B1
T3 (97) 19 03 2008	2008/12	EP 1666346 B1	T3 (97) 16 04 2008	2008/16	EP 1733988 B1
T3 (97) 26 03 2008	2008/13	EP 1758533 B1	T3 (97) 16 04 2008	2008/16	EP 1629231 B1
T3 (97) 26 03 2008	2008/13	EP 1773163 B1	T3 (97) 16 04 2008	2008/16	EP 1750220 B1
T3 (97) 26 03 2008	2008/13	EP 1614334 B1	T3 (97) 23 04 2008	2008/17	EP 1750954 B1
T3 (97) 26 03 2008	2008/13	EP 1620373 B1	T3 (97) 23 04 2008	2008/17	EP 1667785 B1
T3 (97) 26 03 2008	2008/13	EP 1547818 B1	T3 (97) 23 04 2008	2008/17	EP 1574662 B1
T3 (97) 02 04 2008	2008/14	EP 1660510 B1	T3 (97) 30 04 2008	2008/18	EP 1604211 B1
T3 (97) 02 04 2008	2008/14	EP 1709030 B1	T3 (97) 30 04 2008	2008/18	EP 1726673 B1
T3 (97) 02 04 2008	2008/14	EP 1682748 B1	T3 (97) 30 04 2008	2008/18	EP 1664079 B1
T3 (97) 02 04 2008	2008/14	EP 1502883 B1	T3 (97) 07 05 2008	2008/19	EP 1726672 B1
T3 (97) 02 04 2008	2008/14	EP 1814609 B1	T3 (97) 30 04 2008	2008/18	EP 1711212 B1
T3 (97) 02 04 2008	2008/14	EP 1621292 B1	T3 (97) 07 05 2008	2008/19	EP 1640236 B1
T3 (97) 02 04 2008	2008/14	EP 1709347 B1	T3 (97) 07 05 2008	2008/19	EP 1526054 B1
T3 (97) 09 04 2008	2008/15	EP 1838787 B1	T3 (97) 07 05 2008	2008/19	EP 1553271 B1
T3 (97) 09 04 2008	2008/15	EP 1577592 B1	T3 (97) 14 05 2008	2008/20	EP 1692105 B1
T3 (97) 09 04 2008	2008/15	EP 1807691 B1	T3 (97) 14 05 2008	2008/20	EP 1656296 B1
T3 (97) 09 04 2008	2008/15	EP 1720696 B1	T3 (97) 25 06 2008	2008/26	EP 1731081 B1
T3 (97) 09 04 2008	2008/15	EP 1779604 B1	T3 (97) 13 02 2008	2008/07	EP 1682469 B1
T3 (97) 09 04 2008	2008/15	EP 1570981 B1	T3 (97) 27 02 2008	2008/09	EP 1729734 B1
T3 (97) 09 04 2008	2008/15	EP 1693576 B1	T3 (97) 05 03 2008	2008/10	EP 1714070 B1
T3 (97) 09 04 2008	2008/15	EP 1508465 B1	T3 (97) 12 03 2008	2008/11	EP 1686972 B1
T3 (97) 09 04 2008	2008/15	EP 1623240 B1	T3 (97) 16 04 2008	2008/16	EP 1695759 B1
T3 (97) 09 04 2008	2008/15	EP 1646294 B1	T3 (97) 16 04 2008	2008/16	EP 1634487 B1
T3 (97) 09 04 2008	2008/15	EP 1688072 B1	T3 (97) 16 04 2008	2008/16	EP 1806967 B1
T3 (97) 09 04 2008	2008/15	EP 1769504 B1	T3 (97) 16 04 2008	2008/16	EP 1722041 B1
T3 (97) 16 04 2008	2008/16	EP 1809180 B1	T3 (97) 16 04 2008	2008/16	EP 1799690 B1
T3 (97) 16 04 2008	2008/16	EP 1800662 B1	T3 (97) 16 04 2008	2008/16	EP 1710523 B1
T3 (97) 16 04 2008	2008/16	EP 1739347 B1	T3 (97) 16 04 2008	2008/16	EP 1779878 B1
T3 (97) 23 04 2008	2008/17	EP 1690446 B1	T3 (97) 16 04 2008	2008/16	EP 1690974 B1
T3 (97) 23 04 2008	2008/17	EP 1646750 B1	T3 (97) 16 04 2008	2008/16	EP 1660262 B1
T3 (97) 23 04 2008	2008/17	EP 1707719 B1	T3 (97) 23 04 2008	2008/17	EP 1848907 B1
T3 (97) 23 04 2008	2008/17	EP 1675498 B1	T3 (97) 23 04 2008	2008/17	EP 1841559 B1
T3 (97) 23 04 2008	2008/17	EP 1841853 B1	T3 (97) 23 04 2008	2008/17	EP 1791860 B1
T3 (97) 23 04 2008	2008/17	EP 1832437 B1	T3 (97) 23 04 2008	2008/17	EP 1598240 B1
T3 (97) 30 04 2008	2008/18	EP 1674248 B1	T3 (97) 23 04 2008	2008/17	EP 1740435 B1
T3 (97) 30 04 2008	2008/18	EP 1772078 B1	T3 (97) 23 04 2008	2008/17	EP 1623868 B1
T3 (97) 07 05 2008	2008/19	EP 1761519 B1	T3 (97) 23 04 2008	2008/17	EP 1570963 B1
T3 (97) 07 05 2008	2008/19	EP 1709979 B1	T3 (97) 23 04 2008	2008/17	EP 1620672 B1
T3 (97) 07 05 2008	2008/19	EP 1685965 B1	T3 (97) 07 05 2008	2008/19	EP 1805871 B1
T3 (97) 07 05 2008	2008/19	EP 1574538 B1	T3 (97) 14 05 2008	2008/20	EP 1648779 B1
T3 (97) 07 05 2008	2008/19	EP 1829532 B1	T3 (97) 21 05 2008	2008/21	EP 1748853 B1
T3 (97) 07 05 2008	2008/19	EP 1828228 B1	T3 (97) 02 07 2008	2008/27	EP 1624589 B1
T3 (97) 14 05 2008	2008/20	EP 1682810 B1			
T3 (97) 11 06 2008	2008/24	EP 1758207 B1			
T3 (97) 18 06 2008	2008/25	EP 1770232 B1			
T3 (97) 25 06 2008	2008/26	EP 1639935 B1			
T3 (97) 19 12 2007	2007/51	EP 1776091 B1			
T3 (97) 05 03 2008	2008/10	EP 1673196 B1			
T3 (97) 05 03 2008	2008/10	EP 1653943 B1			
T3 (97) 19 03 2008	2008/12	EP 1802188 B1			
T3 (97) 02 04 2008	2008/14	EP 1491719 B1			
T3 (97) 09 04 2008	2008/15	EP 1828125 B1			
T3 (97) 09 04 2008	2008/15	EP 1645196 B1			
T3 (97) 09 04 2008	2008/15	EP 1656423 B1			
T3 (97) 09 04 2008	2008/15	EP 1819949 B1			
T3 (97) 16 04 2008	2008/16	EP 1646481 B1			
T3 (97) 16 04 2008	2008/16	EP 1779879 B1			
T3 (97) 16 04 2008	2008/16	EP 1641624 B1			
T3 (97) 16 04 2008	2008/16	EP 1611064 B1			
T3 (97) 16 04 2008	2008/16	EP 1508376 B1			
T3 (97) 16 04 2008	2008/16	EP 1757330 B1			
T3 (97) 16 04 2008	2008/16	EP 1764317 B1			

274

**DECYZJE O ODMOWIE UDZIELENIA PATENTU
(wydane po ogłoszeniu o zgłoszeniu)**

Poniższe zestawienie zawiera kolejno: numer zgłoszenia wynalazku oraz numer i rok wydania Biuletynu Urzędu Patentowego, w którym zgłoszenie zostało ogłoszone (dla zgłoszeń wydzielonych umieszczono w nawiasie numer zgłoszenia macierzystego).

333985	01/2001	338173	17/2000
334032	02/2000	338405	17/2000
334884	04/2001	339142	25/2000
335516	07/2000	339828	22/2000
336089	09/2000	340619	26/2000
336123	09/2001	341044	07/2001
337640	14/2001	341414	02/2002
337742	15/2001	341636	03/2002
337758	19/2000	342145	04/2001
338172	17/2000	342510	07/2001

343276	17/2001	353095	21/2003
343308	09/2001	353116	20/2003
343338	09/2001	353141	21/2003
343819	19/2001	353201	22/2003
344061	12/2002	353285	21/2003
344373 ^{u)}	13/2002	353307	23/2003
344374 ^{u)}	13/2002	353647	24/2003
344758	14/2002	354058	25/2003
344881	14/2002	354143	26/2003
345116	25/2001	354214	24/2003
345483	16/2002	354261	26/2003
345759 ^{u)}	17/2002	354264	26/2003
345913	18/2002	354334	01/2004
345920	18/2001	354591	02/2004
345994	02/2002	354691 ^{u)}	26/2003
346038	02/2002	354759	04/2004
346298	03/2002	354777	04/2004
346317	03/2002	354934	01/2004
346590	20/2002	355057 ^{u)}	02/2004
346918	21/2002	355075	02/2004
347809	25/2002	355077	02/2004
347845	01/2002	355232	07/2004
347852	25/2002	355391	08/2004
347855	24/2001	355405	03/2004
347863	25/2002	355482	09/2004
347882	26/2001	355669	09/2004
348397	27/2002	355732	05/2003
348655	02/2002	355762	10/2004
348741	02/2002	355904	11/2004
348806	05/2002	356122	12/2004
348809	13/2002	356140	12/2004
349132	14/2002	356267	13/2004
349225	14/2002	356456	13/2004
349557	06/2002	356664	13/2004
349560	17/2002	356777	14/2004
349668	18/2002	356802	14/2004
349695	06/2003	356927	14/2004
349744	18/2002	357044	14/2004
349784	19/2002	357102	14/2004
349791	19/2002	357109	14/2004
349839	20/2002	357371	15/2004
350360	25/2002	357494	15/2004
350557	26/2002	357720	15/2004
350937	04/2003	357970	13/2004
350992	04/2003	358091	16/2004
351064	13/2002	358174	16/2004
351107	13/2002	358209	16/2004
351147	06/2003	358271	16/2004
351195	12/2003	358423	16/2004
351433	08/2003	358499	16/2004
351572	14/2003	358519	16/2004
351668	10/2003	358618	16/2004
351724	16/2002	358867	18/2004
351894	13/2003	359101	17/2004
351919	13/2003	359666	17/2004
352102	15/2003	359862	18/2004
352144	18/2003	360423	26/2003
352470	17/2003	360601	19/2004
352514	17/2003	360709	19/2004
352711	18/2003	360785	19/2004
352720	18/2003	360980	19/2004
352777	18/2003	361032	19/2004
352872	18/2003	361204	19/2004
353067	20/2003	361331	02/2004
353094	20/2003	361974	21/2004

362113	21/2004	365738	01/2005
362529	22/2004	365956	02/2005
363283	23/2004	366132	02/2005
363503	24/2004	366377	02/2005
363870	24/2004	366379	02/2005
363986	24/2004	366727	03/2005
364814	25/2004	367261	04/2005
365562	01/2005		

^{u)} zgłoszenie będzie rozpatrywane jako zgłoszenie wzoru użytkowego

275

DECYZJE O UMORZENIU POSTĘPOWANIA (wydane po ogłoszeniu o zgłoszeniu)

Poniższe zestawienie zawiera kolejno: numer zgłoszenia wynalazku oraz numer i rok wydania Biuletynu Urzędu Patentowego, w którym zgłoszenie zostało ogłoszone (dla zgłoszeń wydzielonych umieszczono w nawiasie numer zgłoszenia macierzystego).

316667	09/1998	354156	24/2003
335671	08/2000	354402	01/2004
337163	16/2000	354779	04/2004
338169	16/2001	354839	04/2004
338174	17/2000	356340	13/2004
338657	18/2001	356557	13/2004
339391	21/2001	356782	14/2004
342125	05/2002	357384	15/2004
342356	06/2001	357436	15/2004
343395	10/2002	357505	12/2003
343689	18/2001	357507	12/2003
343760	19/2001	358714	16/2004
343986	12/2002	358804	17/2004
346236	19/2001	359531	17/2004
347261	23/2002	359760	18/2004
347807	25/2002	359873	18/2004
348769	13/2002	359922	18/2004
348996	03/2003	359923	18/2004
349235	04/2003	360714	19/2004
349582	06/2003	361178	19/2004
350568	26/2002	361353	05/2004
350769	02/2003	362021	21/2004
351386	07/2003	364045	25/2004
351415	13/2003	364643	25/2004
352934	19/2003	364925	26/2004
352944	19/2003	366156	02/2005
353484	23/2003	367449	04/2005
353615	24/2003	369518	08/2005
353742	24/2003	374043	19/2005
354056	25/2003		

276

DECYZJE STWIERDZAJĄCE WYGAŚNIĘCIE DECYZJI O UDZIELENIU PATENTU

Poniższe zestawienie zawiera kolejno: numer zgłoszenia wynalazku oraz numer i rok wydania Biuletynu Urzędu Patentowego, w którym zgłoszenie zostało ogłoszone (dla zgłoszeń wydzielonych umieszczono w nawiasie numer zgłoszenia macierzystego).

332770	23/1999	334762	04/2001
333293	25/2000	335496	07/2001
333894	01/2000	336613	11/2001
334078	01/2001	337432	14/2001
334724	02/2000	339286	21/2000

339335	21/2000	347867	26/2001
339892	23/2000	348526	12/2002
340536	26/2001	349051	11/2002
341365	01/2001	349358	15/2002
342925	08/2002	349793	06/2003
343393	10/2002	349816	07/2003
344095	12/2002	349935	08/2002
345169	14/2001	350175	08/2003
345480	16/2002	350251	09/2003
346199	19/2001	350740	11/2003
346276	03/2002	350957	11/2003
346319	03/2002	351034	12/2003
346446	20/2002	354507	25/2003
346476	20/2002	355217	03/2004
346669	20/2002	355881	05/2003
347198	22/2002	356464	07/2004
347304	23/2001	356506	07/2003
347440	24/2002	356582	13/2004
347486	24/2002	357734	11/2003
347491	08/2002	361357	20/2004
347509	08/2002	366047	02/2005

277

WPISY I ZMIANY W REJESTRZE PATENTOWYM (nieuwzględnione w innych samodzielnych ogłoszeniach)

Poniższe zestawienie zawiera kolejno: kod rodzaju patentu, numer patentu, datę wpisu, oznaczenie rubryki, w której dokonano wpisu lub zmiany oraz treść wpisu. Poszczególne rubryki rejestru patentowego zawierają następujące dane:

rubryka A - nazwisko i imię albo nazwa, miejsce zamieszkania albo siedziba uprawnionego z patentu (miejscowość, kraj) oraz numer identyfikacji podatkowej NIP, a także numer PESEL albo numer identyfikacyjny REGON, o ile zgłaszający je wskazał,

rubryka B - tytuł wynalazku,

rubryka C - nazwisko i imię twórcy wynalazku oraz jego miejsce zamieszkania (miejscowość, kraj),

rubryka D - prawa ograniczające patent,

rubryka E - wpisy uzupełniające stan prawny patentu (w szczególności patenty dodatkowe, zamiana patentu dodatkowego na patent), a także numer dodatkowego prawa ochronnego, data pierwszego zezwolenia na wprowadzenie produktu na rynek w Rzeczypospolitej Polskiej i Unii Europejskiej oraz oznaczenie organu, który wydał zezwolenie,

rubryka F - wnioski o unieważnienie i sprzeciwy, wnioski o udzielenie dodatkowego prawa ochronnego oraz decyzje dotyczące danego patentu,

rubryka G - data unieważnienia lub data i przyczyna wygaśnięcia patentu, a także data stwierdzenia wygaśnięcia decyzji o udzieleniu dodatkowego prawa ochronnego lub data unieważnienia albo data i przyczyna wygaśnięcia dodatkowego prawa ochronnego.

Uwaga: Publikacji podlegają: zmiana uprawnionego, twórcy, zmiana nazwy uprawnionego, prawa ograniczające patent, sprostowania istotnych pomyłek.

(B1) **168681** 2008 06 30 A. Wprowadzono zmianę uprawnionego przez wykreślenie wpisu: E.I. Du Pont de Nemours and Company, Wilmington, Stany Zjednoczone Ameryki i dokonanie wpisu: INVISTA Technologies S.a.r.l., Zurich, Szwajcaria.

(B1) **169035, 169273, 169880, 170151** 2008 06 23 A. Wprowadzono zmianę uprawnionego przez wykreślenie wpisu: Chiron Corporation, Emeryville, Stany Zjednoczone Ameryki i dokonanie

wpisu: Novartis Vaccines & Diagnostics, Inc., Emeryville, Stany Zjednoczone Ameryki.

(B1) **170993** 2008 06 30 A. Wprowadzono zmianę nazwy uprawnionego przez wykreślenie wpisu: Kopalnia Piasku „MACZKI-BÓR” Spółka z o.o., Sosnowiec, Polska i dokonanie wpisu: CTL Maczki-Bór Sp. z o.o., Sosnowiec, Polska 271569626.

(B1) **171489, 171972, 172133** 2008 06 23 A. Wprowadzono zmianę uprawnionego przez wykreślenie wpisu: Chiron Corporation, Emeryville, Stany Zjednoczone Ameryki i dokonanie wpisu: Novartis Vaccines & Diagnostics, Inc., Emeryville, Stany Zjednoczone Ameryki.

(B1) **172472** 2008 06 11 A. Wprowadzono zmianę nazwy uprawnionego przez wykreślenie wpisu: Heraklith GmbH, Fürnitz, Austria i dokonanie wpisu: Knauf Insulation GmbH, Fürnitz, Austria.

(B1) **173855** 2008 06 11 A. Wprowadzono zmianę uprawnionego przez wykreślenie wpisu: TM System Finland Oy, Turku, Finlandia i dokonanie wpisu: M-Clean Papertech Patent Limited, Msida, Malta.

(B1) **174686, 175338, 175342, 175360** 2008 06 23 A. Wprowadzono zmianę uprawnionego przez wykreślenie wpisu: Chiron Corporation, Emeryville, Stany Zjednoczone Ameryki i dokonanie wpisu: Novartis Vaccines & Diagnostics, Inc., Emeryville, Stany Zjednoczone Ameryki.

(B1) **175394** 2008 06 11 A. Wprowadzono zmianę nazwy uprawnionego przez wykreślenie wpisu: SCHAKO Metallwarenfabrik Ferdinand Schad KG Zweigniederlassung Kolbingen, Kolbingen, Niemcy i dokonanie wpisu: Schako Klima Luft Ferdinand Schad KG Zweigniederlassung Kolbingen, Kolbingen, Niemcy.

(B1) **175610** 2008 06 23 A. Wprowadzono zmianę uprawnionego przez wykreślenie wpisu: Chiron Corporation, Emeryville, Stany Zjednoczone Ameryki i dokonanie wpisu: Novartis Vaccines & Diagnostics, Inc., Emeryville, Stany Zjednoczone Ameryki.

(B1) **175811** 2008 06 11 A. Wprowadzono zmianę uprawnionego przez wykreślenie wpisu: Carl Freudenberg KG, Weinheim, Niemcy i dokonanie wpisu: Nora Systems GmbH, Weinheim, Niemcy.

(B1) **176252** 2008 06 23 A. Wprowadzono zmianę uprawnionego przez wykreślenie wpisu: EVAC AB, Bromölla, Szwecja i dokonanie wpisu: Evac International Oy, Espoo, Finlandia.

(B1) **177293** 2008 06 11 A. Wprowadzono zmianę nazwy uprawnionego przez wykreślenie wpisu: Heraklith GmbH, Fürnitz, Austria i dokonanie wpisu: Knauf Insulation GmbH, Fürnitz, Austria.

(B1) **177776** 2008 06 11 A. Wprowadzono zmianę uprawnionego przez wykreślenie wpisu: Carl Freudenberg KG, Weinheim, Niemcy i dokonanie wpisu: Nora Systems GmbH, Weinheim, Niemcy.

(B1) **178182** 2008 06 30 A. Wprowadzono zmianę uprawnionego przez wykreślenie wpisu: CORONET-WERKE GMBH, Wald-Michelbach, Niemcy i dokonanie wpisu: DCI Holding GmbH, Sprockhövel, Niemcy.

(B1) **180870** 2008 06 11 A. Wprowadzono zmianę nazwy uprawnionego przez wykreślenie wpisu: SHIRE BIOCHEM INC., Ville Saint-Laurent, Kanada i dokonanie wpisu: SHIRE CANADA INC., Ville Saint-Laurent, Kanada.

(B1) **181179, 181522** 2008 06 25 A. Wprowadzono zmianę uprawnionego przez wykreślenie wpisu: GLAXO WELLCOME INC., Mississauga, Kanada i dokonanie wpisu: GlaxoSmithKline Inc., Mississauga, Kanada.

(B3) **182262** 2008 06 30 A. Wprowadzono zmianę nazwy uprawnionego przez wykreślenie wpisu: Kopalnia Piasku MACZKI-BÓR Spółka z o.o., Sosnowiec, Polska i dokonanie wpisu: CTL Maczki-Bór Sp. z o.o., Sosnowiec, Polska 271569626.

(B1) **184177** 2008 06 17 D. Dokonano wpisu: „W dniu 05 marca 2008 r. udzielono pełnej, wyłącznej licencji na korzystanie

z wynalazku Przedsiębiorstwu Automatyki Przemysłowej J. Drzał, E. Selwa Spółka Jawna, Rzeszów, Polska, na czas trwania ochrony patentowej”.

(B1) **185713** 2008 06 11 A. Wprowadzono zmianę uprawnionego przez wykreślenie wpisu: LAMB-WESTON, INC., Tri-Cities, Stany Zjednoczone Ameryki i dokonanie wpisu: ConAgra Foods Packaged Foods Company, Inc., Omaha, Stany Zjednoczone Ameryki.

(B1) **186500** 2008 06 25 A. Wprowadzono zmianę nazwy uprawnionego przez wykreślenie wpisu: THYSSEN KRUPP STAHL AG, August-Thyssen-Strasse 1, D-40211 Düsseldorf, Niemcy i dokonanie wpisu: ThyssenKrupp Stahl AG, Düsseldorf, Niemcy.

(B1) **186500** 2008 06 25 A. Wprowadzono zmianę nazwy i siedziby uprawnionego przez wykreślenie wpisu: ThyssenKrupp Stahl AG, Düsseldorf, Niemcy i dokonanie wpisu: ThyssenKrupp Steel AG, Duisburg, Niemcy.

(B1) **186522, 186707** 2008 06 30 A. Wprowadzono zmianę uprawnionego przez wykreślenie wpisu: Instytut Technologii Nafty im. prof. Stanisława Pilata, ul. Łukasiewicza 1, 31-429 Kraków, Polska i dokonanie wpisu: Instytut Nafty i Gazu, Kraków, Polska 000023136.

(B1) **187121** 2008 06 25 A. Wprowadzono zmianę nazwy i siedziby uprawnionego przez wykreślenie wpisu: ThyssenKrupp Electrical Steel EBG GmbH, Castroper Strasse 228, D-44791 Bochum, Niemcy i dokonanie wpisu: ThyssenKrupp Electrical Steel GmbH, Gelsenkirchen, Niemcy.

(B1) **187195** 2008 06 25 A. Wprowadzono zmianę nazwy uprawnionego przez wykreślenie wpisu: ASTRA AKTIEBOLAG, S-15185 Södertälje, Szwecja i dokonanie wpisu: AstraZeneca AB, Södertälje, Szwecja.

(B1) **187351** 2008 06 30 A. Wprowadzono zmianę pierwszego uprawnionego przez wykreślenie wpisu: Instytut Technologii Nafty im. prof. Stanisława Pilata, ul. Łukasiewicza 1, 31-429 Kraków, Polska; Rafineria Nafty JEDLICZE S.A., ul. Trzecieckiego 14, 38-460 Jedlicze, Polska i dokonanie wpisu: Instytut Nafty i Gazu, Kraków, Polska 000023136; Rafineria Nafty JEDLICZE S.A., Jedlicze, Polska 370284568.

(B1) **188592** 2008 06 17 A. Wprowadzono zmianę nazwy uprawnionego przez wykreślenie wpisu: Christian Dalloz Holding Deutschland GmbH & Co. KG, Hof, Niemcy i dokonanie wpisu: SPERIAN FALL PROTECTION Deutschland GmbH & Co. KG, Hof, Niemcy

(B1) **188659** 2008 06 30 A. Wprowadzono zmianę uprawnionego przez wykreślenie wpisu: Instytut Technologii Nafty, ul. Łukasiewicza 1, 31-429 Kraków, Polska i dokonanie wpisu: Instytut Nafty i Gazu, Kraków, Polska 000023136.

(B1) **188764** 2008 06 25 A. Wprowadzono zmianę nazwy uprawnionego przez wykreślenie wpisu: ASTRA AKTIEBOLAG, S-151 85 Södertälje, Szwecja i dokonanie wpisu: AstraZeneca AB, Södertälje, Szwecja.

(B1) **188836** 2008 06 30 A. Wprowadzono zmianę pierwszego uprawnionego przez wykreślenie wpisu: Instytut Technologii Nafty im. prof. Stanisława Pilata, ul. Łukasiewicza 1, 31-429 Kraków, Polska; Rafineria Nafty JEDLICZE S.A., 38-460 Jedlicze, Polska i dokonanie wpisu: Instytut Nafty i Gazu, Kraków, Polska 000023136; Rafineria Nafty JEDLICZE S.A., Jedlicze, Polska 370284568.

(B1) **188868** 2008 06 17 A. Wprowadzono zmianę nazwy uprawnionego przez wykreślenie wpisu: Christian Dalloz Holding Deutschland GmbH & Co. KG, Seligenweg 10, D-95028 Hof, Niemcy. i dokonanie wpisu: SPERIAN FALL PROTECTION Deutschland GmbH & Co. KG, Hof, Niemcy.

(B1) **190261** 2008 06 25 A. Wprowadzono zmianę nazwy uprawnionego przez wykreślenie wpisu: ASTRA AKTIEBOLAG, Södertälje, Szwecja i dokonanie wpisu: AstraZeneca AB, Södertälje, Szwecja.

(B1) **190969** 2008 06 10 A. Wprowadzono zmianę uprawnionego przez wykreślenie wpisu: Instytut Materiałów Ogniotrwałych, Gliwice, Polska 000031101 i dokonanie wpisu: Instytut Szkła, Ceramiki, Materiałów Ogniotrwałych i Budowlanych, Warszawa, Polska 000056377.

(B1) **191199** 2008 06 10 A. Wprowadzono zmianę uprawnionego przez wykreślenie wpisu: Instytut Materiałów Ogniotrwałych, Gliwice, Polska i dokonanie wpisu: Instytut Szkła, Ceramiki, Materiałów Ogniotrwałych i Budowlanych, Warszawa, Polska 000056377.

(B1) **192345** 2008 06 11 A. Wprowadzono zmianę pierwszego uprawnionego przez wykreślenie wpisu: LAMB WESTON, INC., Tri-Cities,, Stany Zjednoczone Ameryki; BATTELLE MEMORIAL INSTITUTE, Richland, Stany Zjednoczone Ameryki i dokonanie wpisu: ConAgra Foods Packaged Foods Company, Inc., Omaha, Stany Zjednoczone Ameryki; BATTELLE MEMORIAL INSTITUTE, Richland, Stany Zjednoczone Ameryki.

(B1) **192629** 2008 06 17 A. Wprowadzono zmianę uprawnionego przez wykreślenie wpisu: Zila Inc., Phoenix, Stany Zjednoczone Ameryki i dokonanie wpisu: Zila Biotechnology Inc., Phoenix, Stany Zjednoczone Ameryki.

(B1) **192710, 192711** 2008 06 10 A. Wprowadzono zmianę uprawnionego przez wykreślenie wpisu: Instytut Materiałów Ogniotrwałych, Gliwice, Polska 000031101 i dokonanie wpisu: Instytut Szkła, Ceramiki, Materiałów Ogniotrwałych i Budowlanych, Warszawa, Polska 000056377.

(B1) **193109** 2008 06 25 A. Wprowadzono zmianę uprawnionego przez wykreślenie wpisu: APHTON CORPORATION, Woodland, Stany Zjednoczone Ameryki i dokonanie wpisu: RECEPTOR BIOLOGIX, INC., South San Francisco, Stany Zjednoczone Ameryki.

(B1) **193407** 2008 06 17 A. Wprowadzono zmianę uprawnionego przez wykreślenie wpisu: ZILA INC., Phoenix, Stany Zjednoczone Ameryki i dokonanie wpisu: Zila Biotechnology Inc., Phoenix, Stany Zjednoczone Ameryki.

(B1) **193479** 2008 06 25 A. Wprowadzono zmianę siedziby uprawnionego przez wykreślenie wpisu: WARNER-LAMBERT COMPANY LLC., Morris Plains, Stany Zjednoczone Ameryki i dokonanie wpisu: WARNER-LAMBERT COMPANY LLC., Nowy Jork, Stany Zjednoczone Ameryki.

(B1) **193504** 2008 06 10 A. Wprowadzono zmianę uprawnionego przez wykreślenie wpisu: Instytut Materiałów Ogniotrwałych, Gliwice, Polska 000031101 i dokonanie wpisu: Instytut Szkła, Ceramiki, Materiałów Ogniotrwałych i Budowlanych, Warszawa, Polska 000056377.

(B1) **193749** 2008 06 11 A. Wprowadzono zmianę nazwy uprawnionego przez wykreślenie wpisu: WIX FILTRATION CORP., Gastonia, Stany Zjednoczone Ameryki i dokonanie wpisu: WIX FILTRATION CORP LLC, Gastonia, Stany Zjednoczone Ameryki.

(B1) **194211** 2008 06 23 A. Wprowadzono zmianę uprawnionego przez wykreślenie wpisu: INEOS SILICAS LIMITED, Warrington, Wielka Brytania i dokonanie wpisu: INEOS HEALTHCARE LIMITED, Warrington, Wielka Brytania.

(B1) **194966** 2008 06 25 A. Wprowadzono zmianę uprawnionego przez wykreślenie wpisu: TAMFELT OYJ ABP, Tampere, Finlandia i dokonanie wpisu: Tamfelt Filtration Oy, Tampere, Finlandia.

(B1) **194973** 2008 06 17 D. Dokonano wpisu: „W dniu 24 września 2007 r. udzielono pełnej, wyłącznej licencji na korzystanie z wynalazku Spółce Kamitec Sp. z o.o., Warszawa, Polska, na czas trwania ochrony patentowej”.

(B1) **195217** 2008 06 30 A. Wprowadzono zmianę nazwy uprawnionego przez wykreślenie wpisu: CAMBRIDGE UNIVERSITY TECHNICAL SERVICES LIMITED, Cambridge, Wielka Brytania i dokonanie wpisu: CAMBRIDGE ENTERPRISE LIMITED, Cambridge, Wielka Brytania.

(B1) **195935** 2008 06 11 A. Wprowadzono zmianę uprawnionego przez wykreślenie wpisu: COBARR S.p.A., Anagni (Frosinone), Włochy i dokonanie wpisu: ALCAN AIREX AG, Sins, Szwajcaria.

(B1) **196146** 2008 06 30 A. Wprowadzono zmianę uprawnionego przez wykreślenie wpisu: Instytut Technologii Nafty im. prof. S. Pilata, Kraków, Polska 000041401 i dokonanie wpisu: Instytut Nafty i Gazu, Kraków, Polska 000023136.

(B1) **196185** 2008 06 25 A. Wprowadzono zmianę uprawnionego przez wykreślenie wpisu: GENERAL ELECTRIC COMPANY, Schenectady, Stany Zjednoczone Ameryki i dokonanie wpisu: Momentive Performance Materials Inc., Wilton, Stany Zjednoczone Ameryki.

(B1) **196335** 2008 06 30 A. Wprowadzono zmianę uprawnionego przez wykreślenie wpisu: Instytut Technologii Nafty im. prof. S. Pilata, Kraków, Polska 000041401 i dokonanie wpisu: Instytut Nafty i Gazu, Kraków, Polska 000023136.

(B1) **197039** 2008 06 30 A. Wprowadzono zmianę pierwszego uprawnionego przez wykreślenie wpisu: Instytut Technologii Nafty im. prof. Stanisława Pilata, Kraków, Polska 000041401; Rafineria Nafty JEDLICZE SA, Jedlicze, Polska i dokonanie wpisu: Instytut Nafty i Gazu, Kraków, Polska 000023136; Rafineria Nafty JEDLICZE SA, Jedlicze, Polska.

(B1) **197138** 2008 06 11 A. Wprowadzono zmianę nazwy uprawnionego przez wykreślenie wpisu: Voith Paper Patent GmbH, Heidenheim, Niemcy i dokonanie wpisu: Voith Patent GmbH, Heidenheim, Niemcy.

(B1) **197454** 2008 06 11 A. Wprowadzono zmianę uprawnionego przez wykreślenie wpisu: Wawrzonowski Michał, Warszawa, Polska; Wawrzonowski Paweł, Warszawa, Polska i dokonanie wpisu: Wawrzonowski Michał, Warszawa, Polska.

(B1) **197553** 2008 06 24 A. Wprowadzono zmianę uprawnionego przez wykreślenie wpisu: DOMEX Domańscy Spółka Jawna, Piława Górna, Polska 890189985 i dokonanie wpisu: DOMEX Spółka z o.o., Dzierżonów, Polska 891127259.

(B1) **197568, 197569** 2008 06 25 A. Wprowadzono zmianę uprawnionego przez wykreślenie wpisu: APPLIED RESEARCH SYSTEMS ARS HOLDING N.V., Curacao, Antyle Holenderskie i dokonanie wpisu: Laboratoires Serono SA, Vaud, Szwajcaria.

(B1) **197634** 2008 06 17 A. Wprowadzono zmianę uprawnionego przez wykreślenie wpisu: Rosenberg Gerhard, Attendorn-Ennest, Niemcy i dokonanie wpisu: aquatherm Besitzgesellschaft mbH & Co. KG, Attendorn, Niemcy.

(B1) **197646** 2008 06 24 A. Wprowadzono zmianę uprawnionego przez wykreślenie wpisu: Czekaj Jacek, Bolesław, Polska; Zamojski Henryk, Warszawa, Polska i dokonanie wpisu: Firma Handlowo-Produkcyjno-Usługowa MARLIBO Z.P.Ch. Czekaj Jacek, Hutki, Polska 273181435.

(B1) **197656** 2008 06 25 A. Wprowadzono zmianę siedziby uprawnionego przez wykreślenie wpisu: COMPAGNIE GERVAIS DANONE, Levallois-Perret, Francja i dokonanie wpisu: COMPAGNIE GERVAIS DANONE, Paryż, Francja.

(B1) **197726** 2008 06 24 A. Wprowadzono zmianę nazwy drugiego uprawnionego przez wykreślenie wpisu: Instytut Chemii Bioorganicznej PAN, Poznań, Polska 000849327; Akademia Techniczno-Rolnicza im. Jana i Jędrzeja Śniadeckich, Bydgoszcz, Polska 000001689 i dokonanie wpisu: Instytut Chemii Bioorganicznej PAN, Poznań, Polska 000849327; Uniwersytet Technologiczno-Przyrodniczy im. Jana i Jędrzeja Śniadeckich w Bydgoszczy, Bydgoszcz, Polska 000001689.

(B1) **198084** 2008 06 17 A. Wprowadzono zmianę uprawnionego przez wykreślenie wpisu: DSM Fine Chemicals Austria GmbH, Linz, Austria i dokonanie wpisu: INTUMEX GmbH, Linz, Austria.

278

DECYZJE O UNIEWAŻNIENIU PATENTU

Poniższe zestawienie zawiera kolejno: kod rodzaju patentu, numer unieważnionego patentu, datę unieważnienia oraz treść decyzji.

(B1) 188260 14 01 2008 Unieważniono w całości
(B1) 191599 21 02 2008 Unieważniono w całości

279

DECYZJE O WYGAŚNIĘCIU PATENTU

Poniższe zestawienie zawiera kolejno: kod rodzaju patentu, numery patentów, które wygasły na podstawie art. 90 ust. 1 pkt 2 - 4 ustawy z dnia 30.06.2000 r. - Prawo własności przemysłowej oraz datę wygaśnięcia patentu.

(B1) 162730	2007 05 04	(B1) 177488	2007 06 22
(B1) 163128	2007 06 12	(B1) 177697	2007 06 19
(B1) 163580	2007 05 15	(B1) 178163	2007 06 08
(B1) 163885	2007 05 31	(B1) 178201	2007 06 20
(B1) 164098	2007 06 06	(B1) 179104	2007 05 30
(B1) 164255	2007 05 17	(B1) 179384	2007 05 23
(B1) 164422	2007 05 22	(B1) 179663	2007 06 12
(B1) 164895	2007 05 18	(B1) 179736	2007 06 02
(B1) 165380	2007 05 22	(B1) 179862	2007 06 30
(B1) 166891	2007 03 13	(B1) 179874	2007 06 28
(B1) 166990	2007 06 10	(B1) 179991	2007 05 24
(B1) 167333	2007 05 23	(B1) 180101	2007 06 20
(B1) 167336	2007 05 31	(B1) 180136	2007 06 28
(B1) 167385	2007 05 04	(B1) 180152	2007 06 10
(B1) 167870	2008 01 09	(B1) 180315	2007 05 28
(B1) 168122	2007 06 16	(B1) 180343	2007 05 14
(B1) 168570	2007 06 24	(B1) 180406	2007 06 07
(B1) 169602	2007 05 21	(B1) 180602	2007 05 27
(B1) 169806	2007 05 28	(B1) 180832	2007 05 03
(B1) 170096	2007 05 04	(B1) 180918	2007 05 15
(B1) 171625	2007 05 13	(B1) 181192	2007 05 15
(B1) 171732	2007 06 30	(B1) 181465	2007 05 17
(B1) 171909	2007 05 11	(B1) 181887	2007 06 04
(B1) 172033	2007 05 18	(B1) 181946	2007 05 22
(B1) 172271	2007 06 01	(B1) 182054	2007 06 26
(B1) 172395	2007 05 13	(B1) 182113	2007 05 25
(B1) 172931	2007 06 28	(B1) 182168	2007 05 07
(B1) 173567	2007 06 16	(B1) 182323	2007 05 08
(B1) 173650	2007 06 29	(B1) 182376	2007 05 08
(B1) 173935	2007 05 11	(B1) 182509	2007 06 03
(B1) 173949	2007 06 17	(B1) 182613	2007 05 16
(B1) 174300	2007 06 14	(B1) 182752	2007 04 29
(B1) 174320	2007 06 30	(B1) 182839	2007 06 19
(B1) 174392	2007 05 19	(B1) 182953	2007 06 03
(B1) 174612	2007 06 28	(B1) 182954	2007 06 03
(B1) 174799	2007 05 04	(B1) 182955	2007 06 12
(B1) 174864	2007 06 06	(B1) 183000	2007 06 18
(B1) 175402	2007 06 03	(B1) 183164	2007 06 19
(B1) 175473	2007 05 05	(B1) 183240	2007 05 24
(B1) 175476	2007 05 05	(B1) 183367	2007 06 19
(B1) 175498	2007 05 05	(B1) 183514	2007 05 06
(B1) 175511	2007 05 05	(B1) 183565	2007 05 09
(B1) 175681	2007 05 23	(B1) 183614	2007 05 14
(B1) 176267	2007 06 30	(B1) 183748	2007 06 23
(B1) 176342	2007 05 14	(B1) 183753	2007 05 07
(B1) 176775	2007 06 06	(B1) 183759	2007 06 19
(B1) 177027	2007 06 20	(B1) 183973	2007 05 27
(B1) 177054	2007 05 19	(B1) 183995	2007 05 17
(B1) 177219	2007 05 16	(B1) 184051	2007 06 26

(B1) 184143	2007 05 20	(B1) 188275	2007 05 30	(B1) 192792	2007 06 07	(B1) 195717	2003 10 03
(B1) 184185	2007 06 25	(B1) 188400	2007 05 20	(B1) 192793	2007 06 18	(B1) 195746	2003 06 26
(B1) 184284	2007 05 15	(B1) 188450	2007 06 10	(B1) 192798	2007 05 06	(B1) 195747	2005 12 13
(B1) 184499	2007 06 11	(B1) 188504	2007 06 05	(B1) 192855	2007 06 26	(B1) 195748	2004 11 26
(B1) 184603	2007 05 08	(B1) 188610	2007 05 20	(B1) 193012	2007 06 09	(B1) 195750	2003 08 25
(B1) 184685	2007 06 19	(B1) 188898	2006 05 25	(B1) 193021	2007 06 27	(B1) 195767	2004 04 03
(B1) 184798	2007 06 28	(B1) 188903	2007 05 20	(B1) 193096	2007 06 18	(B1) 195768	2004 04 03
(B1) 184859	2007 05 14	(B1) 189049	2007 06 14	(B1) 193114	2007 06 01	(B1) 195770	2004 11 22
(B1) 184882	2007 05 14	(B1) 189056	2007 05 04	(B1) 193123	2007 05 17	(B1) 195810	2003 10 05
(B1) 184910	2007 06 27	(B1) 189142	2007 05 15	(B1) 193254	2007 05 15	(B1) 195811	2004 04 11
(B1) 185038	2007 05 08	(B1) 189193	2007 05 28	(B1) 193267	2007 06 24	(B1) 195818	2003 01 31
(B1) 185064	2007 05 22	(B1) 189327	2007 05 25	(B1) 193310	2007 06 08	(B1) 195819	2003 06 24
(B1) 185086	2007 05 05	(B1) 189359	2007 05 08	(B1) 193316	2007 06 08	(B1) 195821	2003 08 10
(B1) 185131	2007 05 25	(B1) 189361	2007 06 10	(B1) 193335	2007 06 19	(B1) 195822	2003 03 21
(B1) 185160	2007 06 10	(B1) 189533	2007 06 10	(B1) 193353	2007 06 02	(B1) 195823	2003 12 21
(B1) 185170	2007 06 12	(B1) 189579	2007 05 29	(B1) 193478	2007 05 15	(B1) 195834	2003 07 28
(B1) 185270	2007 06 25	(B1) 189724	2007 03 25	(B1) 193511	2007 06 07	(B1) 195835	2003 12 14
(B1) 185310	2007 06 13	(B1) 189961	2007 05 15	(B1) 193535	2007 05 26	(B1) 195837	2003 03 02
(B1) 185462	2007 06 16	(B1) 190125	2007 06 12	(B1) 193592	2007 06 25	(B1) 195851	2003 07 31
(B1) 185530	2007 06 18	(B1) 190149	2007 06 18	(B1) 193599	2007 05 19	(B1) 195852	2004 01 11
(B1) 185603	2007 06 20	(B1) 190193	2007 05 12	(B1) 193609	2007 05 11	(B1) 195874	2003 08 01
(B1) 185609	2007 06 30	(B1) 190483	2007 06 27	(B1) 193632	2007 06 14	(B1) 195875	2002 08 31
(B1) 185707	2007 05 30	(B1) 190547	2007 05 14	(B1) 193689	2007 06 07	(B1) 195880	2004 04 19
(B1) 185722	2007 06 13	(B1) 190604	2007 06 12	(B1) 193706	2007 06 09	(B1) 195882	2004 06 05
(B1) 185830	2007 06 30	(B1) 190704	2007 06 02	(B1) 193735	2007 05 10	(B1) 195884	2002 04 16
(B1) 185904	2007 05 20	(B1) 190777	2007 05 28	(B1) 193756	2007 06 21	(B1) 195930	2007 06 09
(B1) 185952	2007 05 12	(B1) 190822	2004 01 07	(B1) 193834	2007 05 18	(B1) 195932	2003 12 28
(B1) 186009	2007 06 02	(B1) 190976	2007 06 01	(B1) 193910	2007 06 17	(B1) 195949	2004 01 05
(B1) 186056	2007 05 12	(B1) 191011	2007 06 01	(B1) 194121	2007 05 08	(B1) 195950	2003 09 19
(B1) 186222	2007 06 30	(B1) 191012	2007 06 21	(B1) 194132	2007 06 26	(B1) 195951	2003 12 29
(B1) 186279	2007 05 11	(B1) 191035	2007 06 24	(B1) 194143	2007 05 31	(B1) 195952	2003 12 29
(B1) 186300	2007 06 23	(B1) 191075	2007 05 20	(B1) 194473	2007 05 22	(B1) 195953	2003 12 21
(B1) 186379	2007 06 08	(B1) 191312	2007 06 19	(B1) 195112	2007 06 03	(B1) 195963	2005 06 20
(B1) 186400	2007 06 24	(B1) 191354	2007 06 11	(B1) 195211	2007 06 06	(B1) 195964	2005 06 12
(B1) 186427	2007 05 11	(B1) 191378	2007 06 18	(B1) 195387	2003 01 05	(B1) 195965	2003 01 25
(B1) 186489	2007 06 19	(B1) 191441	2007 06 01	(B1) 195503	2003 11 15	(B1) 195991	2003 03 08
(B1) 186591	2007 06 01	(B1) 191490	2007 06 21	(B1) 195531	2003 03 07	(B1) 195992	2003 03 08
(B1) 186592	2007 05 31	(B1) 191519	2007 06 15	(B1) 195591	2004 08 08	(B1) 196010	2006 07 28
(B1) 186669	2007 05 19	(B1) 191563	2007 06 21	(B1) 195695	2004 07 19	(B1) 196012	2006 05 15
(B1) 186728	2007 06 17	(B1) 191597	2007 05 22	(B1) 195696	2004 06 28	(B1) 196020	2003 06 26
(B1) 186809	2007 06 30	(B1) 191617	2007 05 14	(B1) 195697	2004 05 16	(B1) 196043	2004 11 02
(B1) 186896	2007 06 12	(B1) 191719	2007 06 26	(B1) 195704	2005 06 24	(B1) 196096	2004 07 25
(B1) 186927	2007 05 05	(B1) 191397	2007 06 09	(B1) 195705	2005 01 10	(B1) 196097	2003 07 13
(B1) 186986	2007 05 14	(B1) 191959	2007 05 26	(B1) 195706	2004 03 22	(B1) 196106	2005 04 11
(B1) 186987	2007 05 14	(B1) 192004	2007 05 04	(B1) 195707	2003 02 29	(B1) 196108	2004 07 11
(B1) 186988	2007 05 14	(B1) 192028	2007 05 12	(B1) 195708	2003 08 17	(B1) 196205	2003 11 20
(B1) 186989	2004 06 29	(B1) 192129	2007 06 19	(B1) 195716	2003 01 06	(B1) 196206	2003 08 30
(B1) 187071	2007 06 06	(B1) 192162	2007 05 16				
(B1) 187103	2007 05 30	(B1) 192168	2007 06 18				
(B1) 187178	2007 06 09	(B1) 192172	2007 05 21				
(B1) 187296	2007 05 12	(B1) 192181	2007 02 02				
(B1) 187476	2007 05 14	(B1) 192332	2007 06 21				
(B1) 187512	2007 06 08	(B1) 192375	2007 05 20				
(B1) 187554	2007 06 11	(B1) 192506	2007 06 22				
(B1) 187566	2007 06 24	(B1) 192539	2007 05 11				
(B1) 187598	2007 05 28	(B1) 192553	2007 05 14				
(B1) 187648	2007 05 21	(B1) 192586	2007 06 30				
(B1) 187742	2007 05 05	(B1) 192587	2007 06 30				
(B1) 187814	2007 06 29	(B1) 192590	2007 05 12				
(B1) 187827	2007 06 05	(B1) 192594	2007 06 02				
(B1) 187842	2007 05 27	(B1) 192618	2007 06 05				
(B1) 187883	2007 06 05	(B1) 192641	2007 06 04				
(B1) 187903	2007 05 08	(B1) 192659	2007 06 13				
(B1) 188057	2007 06 17	(B1) 182690	2007 05 31				
(B1) 188159	2007 06 25	(B1) 192694	2007 06 28				
(B1) 188205	2007 05 13	(B1) 192759	2007 05 18				
(B1) 188260	2007 03 06	(B1) 192763	2007 05 18				

280

**DECYZJE O ZMIANIE LUB UCHYLENIU DECYZJI
(opublikowanych w Wiadomościach Urzędu Patentowego)**

Poniższe zestawienie zawiera kolejno: numer zgłoszenia wynalazku albo kod i numer patentu, numer i rok wydania Wiadomości Urzędu Patentowego, w którym zmieniona lub uchylona decyzja została ogłoszona oraz datę i treść decyzji, w której zmieniono lub uchylono decyzję poprzednią.

	316667	01/2008	18.06.2008	uchylono decyzję z dnia 22.06.2007 r. o umorzeniu postępowania z przyczyn formalnych
(B1)	185890	06/2008	12.03.2008	uchylono decyzję o wygaśnięciu patentu
(B1)	194832	06/2008	14.03.2008	uchylono decyzję o wygaśnięciu patentu

B. WZORY UŻYTKOWE

281

UDZIELONE PRAWA OCHRONNE

(od nr 63 949 do nr 64 022)

Y1 (11) **63984** (41) 2007 11 26
 (51) **A01M 23/36** (2006.01)
 (21) 116133 (22) 2006 05 19
 (76) Miłek Tadeusz, Michałowice (PL)
 (54) Pułapka na krety

Y1 (11) **64019** (41) 2007 12 10
 (51) **A42B 3/28** (2006.01)
A61F 7/10 (2006.01)
 (21) 116422 (22) 2006 10 31
 (23) 2006 05 30 BALT-MILITARY EXPO Bałtyckie Targi Militarne
 (72) Kucińska Iwona, Błaszczuk Wojciech
 (73) Instytut Technologii Bezpieczeństwa MORATEX, Łódź (PL)
 (54) Wkładka chłodząca do hełmu

Y1 (11) **63963** (41) 2007 10 15
 (51) **A45C 11/00** (2006.01)
 (21) 116040 (22) 2006 04 03
 (72) Kitty Ms
 (73) TELFORCEONE S.A., Wrocław (PL)
 (54) Etui na telefon komórkowy

Y1 (11) **63983** (41) 2007 11 26
 (51) **A47B 39/08** (2006.01)
A47B 19/00 (2006.01)
A47B 41/00 (2006.01)
 (21) 116132 (22) 2006 05 19
 (76) Treter Zbigniew, Konstancin-Jeziorna (PL)
 (54) Korekcyjny pulpit do pisania i czytania

Y1 (11) **63975** (41) 2007 11 12
 (51) **A47C 17/00** (2006.01)
A47C 17/86 (2006.01)
 (21) 116103 (22) 2006 05 04
 (72) Soroka Sławomir
 (73) Soroka Sławomir Zakład Ślusarski, Bydgoszcz (PL)
 (54) Podnośnik kanapowy

Y1 (11) **63982** (41) 2007 11 26
 (51) **A47C 17/00** (2006.01)
A47C 17/86 (2006.01)
 (21) 116124 (22) 2006 05 12
 (76) Soroka Sławomir, Bydgoszcz (PL)
 (54) Podnośnik kanapowy

Y1 (11) **64003** (41) 2007 12 24
 (51) **A47C 17/13** (2006.01)
 (21) 116203 (22) 2006 06 21
 (72) Wiesiołek Janusz
 (73) Wiesiołek Janusz Wytwórnia Okuć Meblowych, Brodnica (PL)
 (54) Stelaż rozkładanej kanapy

Y1 (11) **63976** (41) 2007 11 12
 (51) **A47K 1/14** (2006.01)
E03C 1/22 (2006.01)

(21) 116107 (22) 2006 05 05
 (76) Styrna Andrzej, Bochnia (PL)
 (54) Zaśleпка rury instalacji odpływowej

Y1 (11) **63994** (41) 2007 12 10
 (51) **B01D 35/30** (2006.01)
B01D 27/08 (2006.01)
 (21) 116162 (22) 2006 06 05
 (72) Guzowska Zofia Hanna
 (73) Guzowska Zofia Hanna AQVA SYSTEM, Podkowa Leśna (PL)
 (54) Zbiornik do filtrów wody

Y1 (11) **63965** (41) 2007 10 15
 (51) **B05B 1/12** (2006.01)
 (21) 116044 (22) 2006 04 03
 (76) Jabłoński Benedykt, Nowy Dwór Gdański (PL)
 (54) Kołpak dwurozpylaczowy

Y1 (11) **63977** (41) 2007 11 12
 (51) **B05B 15/12** (2006.01)
B01D 46/00 (2006.01)
 (21) 116111 (22) 2006 05 08
 (76) Gibas Józef, Kalwaria Zebrzydowska (PL)
 (54) Ściana lakiernicza sucha

Y1 (11) **63966** (41) 2007 10 15
 (51) **B07B 1/04** (2006.01)
B01D 1/46 (2006.01)
 (21) 116065 (22) 2006 04 14
 (76) Stryczek Andrzej, Bukowno (PL); Piasny Michał, Olkusz (PL)
 (54) Sito ramowe

Y1 (11) **63953** (41) 2007 06 25
 (51) **B21J 5/10** (2006.01)
 (21) 115848 (22) 2005 12 21
 (72) Kuziak Roman, Łapczyński Zdzisław, Głowacki Piotr, Mitura Zbigniew, Sołek Krzysztof
 (73) Instytut Metalurgii Żelaza im. Stanisława Staszica, Gliwice (PL)
 (54) Przystawka do symulatora

Y1 (11) **63987** (41) 2007 11 12
 (51) **B23P 19/04** (2006.01)
B62D 65/18 (2006.01)
 (21) 116096 (22) 2006 05 04
 (72) Karolczak Maciej
 (73) PROMAG S.A., Poznań (PL)
 (54) Obrotnica montażowa gabarytowych urządzeń

Y1 (11) **63999** (41) 2007 12 24
 (51) **B23Q 3/06** (2006.01)
 (21) 116192 (22) 2006 06 18
 (76) Rais Grzegorz, Poznań (PL)
 (54) Docisk szybko mocujący pionowy z blokadą rękojeści

Y1 (11) **63969** (41) 2007 12 10
 (51) **B25B 25/00** (2006.01)
B65G 15/00 (2006.01)
E21F 13/00 (2006.01)
 (21) 116214 (22) 2006 05 29
 (72) Pająk Jan, Gabryś Grzegorz
 (73) Pająk Jan Zakład Produkcyjno Usługowy TERMET KATOWICE, Katowice (PL)
 (54) Złącze do łączenia taśm transporterowych

Y1 (11) **63964** (41) 2007 10 15
 (51) **B25J 17/02** (2006.01)
F16C 11/00 (2006.01)
 (21) 116041 (22) 2006 04 03
 (72) Czupryniak Rafał
 (73) Przemysłowy Instytut Automatyki i Pomiarów PIAP, Warszawa (PL)
 (54) Przegub nastawny

Y1 (11) **64011** (41) 2007 12 24
 (51) **B27B 1/00** (2006.01)
B27B 7/04 (2006.01)
B27B 33/20 (2006.01)
 (21) 116881 (22) 2007 07 04
 (76) Gierlach Zbigniew, Wola Komborska (PL)
 (54) Pilarka tarczowa

Y1 (11) **64010** (41) 2007 12 24
 (51) **B27B 5/12** (2006.01)
B27B 7/04 (2006.01)
 (21) 116879 (22) 2007 07 03
 (76) Gierlach Zbigniew, Wola Komborska (PL)
 (54) Pilarka tarczowa dwuwałowa

Y1 (11) **63967** (41) 2007 10 29
 (51) **B41F 19/02** (2006.01)
B41M 1/24 (2006.01)
B41K 3/36 (2006.01)
 (21) 116071 (22) 2006 04 18
 (72) Macha Aleksander, Nawrat Krystian, Siłuch Krzysztof
 (73) OPUS Spółka z o.o., Gliwice (PL)
 (54) Ruszt dla urządzeń do tłoczenia i nabłyszczania napisów

Y1 (11) **64012** (41) 2007 12 10
 (51) **B60S 5/02** (2006.01)
B67D 5/04 (2006.01)
F17C 13/00 (2006.01)
 (21) 116929 (22) 2006 12 27
 (76) Kluszczyński Bogdan, Bytów (PL)
 (54) Przyłącze kompensacyjne do tankowania paliwa w samochodowych instalacjach LPG

Y1 (11) **63970** (41) 2007 10 29
 (51) **B61D 1/00** (2006.01)
B61D 17/02 (2006.01)
B61D 17/00 (2006.01)
 (21) 116083 (22) 2006 04 26
 (72) Krawczyk Jacek, Mielcarek Leszek
 (73) Zakłady Naprawcze Taboru Kolejowego MIŃSK MAZOWIECKI S.A., Mińsk Mazowiecki (PL)
 (54) Czołówka wagonu kolejowego

Y1 (11) **63979** (41) 2007 11 12
 (51) **B62H 3/08** (2006.01)
 (21) 116120 (22) 2006 05 10
 (72) Świerzewski Zbigniew
 (73) CZMUDA S.A., Olsztyn (PL)
 (54) Boks rowerowy

Y1 (11) **64001** (41) 2007 12 24
 (51) **B64D 47/00** (2006.01)
B64F 1/22 (2006.01)
 (21) 116199 (22) 2006 06 19
 (72) Kwiecień Andrzej, Lisowski Dariusz, Zieliński Stanisław
 (73) Wytwórnia Sprzętu Komunikacyjnego PZL Świdnik S.A., Świdnik (PL)
 (54) Platforma do transportu śmigłowca z podwoziem płozowym

Y1 (11) **63993** (41) 2007 12 10
 (51) **B65D 1/10** (2006.01)
 (21) 116160 (22) 2006 06 02
 (72) Szybowski Karol
 (73) Przetwórnia Owocowo-Warzywna DWOREK Karol Szybowski, Paweł Chuptyś Spółka Komandytowa, Kaźna Dolna (PL)
 (54) Słój

Y1 (11) **64000** (41) 2007 12 24
 (51) **B65D 5/18** (2006.01)
B65D 71/00 (2006.01)
 (21) 116194 (22) 2006 06 19
 (72) Mieczkowski Grzegorz
 (73) Skrzyniarz Adam Firma ADAM'S, Przeźmierowo (PL)
 (54) Wykrój opakowania zbiorczego

Y1 (11) **63981** (41) 2007 11 26
 (51) **B66F 7/08** (2006.01)
B66B 9/04 (2006.01)
 (21) 116123 (22) 2006 05 12
 (76) Jędruszewski Zbigniew, Lublin (PL); Cisek Jan, Rzeszów (PL)
 (54) Podest unoszący, zwłaszcza z napędem hydraulicznym

Y1 (11) **63954** (41) 2007 06 25
 (51) **E01F 13/02** (2006.01)
 (21) 115849 (22) 2005 12 22
 (76) Dąbczyński Zdzisław, Karwodrza (PL)
 (54) Rozbieralna zapora drogowa

Y1 (11) **63985** (41) 2007 11 26
 (51) **E03C 1/01** (2006.01)
E03D 9/08 (2006.01)
 (21) 116139 (22) 2006 05 22
 (72) Szymański Mariusz, Szymański Jacek
 (73) Hautec Polska Sp. z o.o., Skawina (PL)
 (54) Podtynkowa rama montażowa do mocowania bidetu

Y1 (11) **63986** (41) 2007 11 26
 (51) **E03C 1/01** (2006.01)
E03D 13/00 (2006.01)
 (21) 116140 (22) 2006 05 22
 (72) Szymański Mariusz, Szymański Jacek
 (73) Hautec Polska Sp. z o.o., Skawina (PL)
 (54) Podtynkowa rama montażowa do mocowania pisuaru

Y1 (11) **63952** (41) 2006 09 04
 (51) **E03C 1/01** (2006.01)
E03D 11/14 (2006.01)
 (21) 115338 (22) 2005 02 25
 (72) Waśniewski Tadeusz
 (73) Waśniewski Tadeusz TMW, Wilczynek (PL)
 (54) Zestaw podtynkowy do zabudowy lekkiej, służący do zamocowania miski ustępowej wiszącej

Y1 (11) **63988** (41) 2007 11 26
 (51) **E03C 1/01** (2006.01)
E03D 11/14 (2006.01)
 (21) 116141 (22) 2006 05 22

(72) Szymański Mariusz, Szymański Jacek
(73) Hautec Polska Sp. z o.o., Skawina (PL)
(54) Podtynkowa rama montażowa do mocowania miski klozetowej

Y1 (11) **63989** (41) 2007 11 26

(51) **E03C 1/01** (2006.01)
E03D 11/14 (2006.01)

(21) 116142 (22) 2006 05 22

(72) Szymański Mariusz, Szymański Jacek
(73) Hautec Polska Sp. z o.o., Skawina (PL)
(54) Podtynkowa rama montażowa do mocowania miski klozetowej

Y1 (11) **63990** (41) 2007 11 26

(51) **E03C 1/01** (2006.01)
E03C 1/32 (2006.01)

(21) 116143 (22) 2006 05 22

(72) Szymański Mariusz, Szymański Jacek
(73) Hautec Polska Sp. z o.o., Skawina (PL)
(54) Podtynkowa rama montażowa do mocowania umywalki

Y1 (11) **64004** (41) 2007 12 24

(51) **E03F 5/22** (2006.01)

(21) 116213 (22) 2006 06 23

(76) Rajkiewicz Michał, Elbląg (PL)
(54) Przepompownia z zatapianiem kożucha

Y1 (11) **63980** (41) 2007 11 12

(51) **E04B 1/48** (2006.01)
F16B 13/02 (2006.01)

(21) 116121 (22) 2006 05 11

(72) Ciesek Leszek
(73) EFFECTOR S.A., Włoszczowa (PL)
(54) Kołek mocujący

Y1 (11) **63968** (41) 2007 11 26

(51) **E04B 1/61** (2006.01)
E04B 9/12 (2006.01)

(21) 116147 (22) 2006 05 25

(76) Bensch Rafał, Lubliniec (PL)
(54) Łącznik krzyżowy

Y1 (11) **63974** (41) 2007 11 26

(51) **E04B 1/68** (2006.01)
E01D 19/06 (2006.01)

(21) 116094 (22) 2006 05 19

(76) Cieślik Tomasz, Szczecin (PL); Osiecki Andrzej, Szczecin (PL)
(54) Zestaw uszczelniający szczelinę dylatacyjną

Y1 (11) **63995** (41) 2007 12 10

(51) **E04B 1/90** (2006.01)
E04C 2/24 (2006.01)

(21) 116166 (22) 2006 06 06

(72) Borysiuk Piotr, Jabłoński Marek, Zado Aleksander
(73) Szkoła Główna Gospodarstwa Wiejskiego, Warszawa (PL)
(54) Warstwowa płyta izolacyjno-konstrukcyjna

Y1 (11) **64013** (41) 2006 09 18

(51) **E04B 1/94** (2006.01)

(62) 115363

(21) 117005 (22) 2005 03 14

(72) Chwastek Janusz
(73) ALUPROF S.A., Bielsko-Biała (PL)
(54) Wkład ognioizolacyjny

Y1 (11) **64014** (41) 2006 09 18

(51) **E04B 1/94** (2006.01)

(62) 115363

(21) 117006 (22) 2005 03 14

(72) Chwastek Janusz

(73) ALUPROF S.A., Bielsko-Biała (PL)

(54) Wkład ognioizolacyjny

Y1 (11) **64015** (41) 2006 09 18

(51) **E04B 1/94** (2006.01)

(62) 115363

(21) 117007 (22) 2005 03 14

(72) Chwastek Janusz
(73) ALUPROF S.A., Bielsko-Biała (PL)
(54) Wkład ognioizolacyjny

Y1 (11) **63956** (41) 2007 06 11

(51) **E04F 19/04** (2006.01)

(21) 115884 (22) 2005 11 28

(72) Szymański Krzysztof
(73) POLI-ECO TWORZYWA SZTUCZNE Sp. z o.o., Szprotawa (PL)
(54) Listwa montażowo-maskująca

Y1 (11) **63951** (41) 2007 02 19

(51) **E04G 1/32** (2006.01)

E04G 3/00 (2006.01)

(62) 116130

(21) 117165 (22) 2006 05 18

(72) Kicior Mieczysław, Kicior Grzegorz
(73) Kicior Mieczysław, Kicior Grzegorz MIKIRAD S.C. Wytwórnia Artykułów z Metali i Tworzyw Sztucznych. Zakład Pracy Chronionej, Radom (PL)
(54) Stojak składany posiadający cztery pary nóg

Y1 (11) **63950** (41) 2006 09 18

(51) **E05D 3/02** (2006.01)

(21) 115355 (22) 2005 03 07

(72) Sabat Janusz
(73) SOLA TECHNICS-ARCTO Spółka z ograniczoną odpowiedzialnością, Brzezie-Gruszki (PL)
(54) Zawiasa czopowa

Y1 (11) **64016** (41) 2008 01 07

(51) **E06B 1/10** (2006.01)

(21) 116231 (22) 2006 07 03

(72) Sarnowski Jacek
(73) PORTA KMI POLAND Sp. z o.o., Bolszewo (PL)
(54) Ościeżnica drzwiowa z belką łączoną

Y1 (11) **64017** (41) 2008 01 07

(51) **E06B 1/10** (2006.01)

(21) 116232 (22) 2006 07 03

(72) Sarnowski Jacek
(73) PORTA KMI POLAND Sp. z o.o., Bolszewo (PL)
(54) Ościeżnica drzwiowa z belką łączoną

Y1 (11) **63973** (41) 2007 11 12

(51) **E06B 9/17** (2006.01)

E06B 9/42 (2006.01)

(21) 116092 (22) 2006 04 29

(72) Gładek Zbigniew
(73) Borowiak Maciej Zakład Ogólnobudowlany, Leszno (PL)
(54) Pokrywka kasetonu rolety, zwłaszcza rolety okiennej

Y1 (11) **63949** (41) 2007 09 03

(51) **E06B 9/42** (2006.01)

E06B 9/56 (2006.01)

E06B 9/17 (2006.01)

(21) 115961 (22) 2006 02 20

(72) Wiśniewski Antoni

(73) Wiśniewski Antoni - Zakład Produkcyjno-Usługowo-Handlowy ANWIS, Export-Import, Włocławek (PL)
 (54) Uchwyt mocujący rolety

Y1 (11) **63972** (41) 2007 11 12

(51) **E06B 9/80** (2006.01)
E06B 9/42 (2006.01)

(21) 116091 (22) 2006 04 29

(72) Gładek Zbigniew

(73) Borowiak Maciej Zakład Ogólnobudowlany, Leszno (PL)

(54) Mechanizm samohamujący rolety, zwłaszcza rolety okiennej

Y1 (11) **64007** (41) 2007 10 15

(51) **E21C 27/40** (2006.01)
E21C 35/12 (2006.01)

(21) 116763 (22) 2007 04 12

(30) 202006006234 2006 04 13 DE

(72) Klabisch Adam, Duhnke Klaus, Hesse Norbert, Siepenkort Gerhard

(73) DBT GmbH, Lünen (DE)

(54) Prowadnica strugowa, zwłaszcza struga ślizgowego

Y1 (11) **64006** (41) 2007 10 15

(51) **E21C 27/42** (2006.01)

(21) 116762 (22) 2007 04 12

(30) 202006006234 2006 04 13 DE

(72) Klabisch Adam, Duhnke Klaus, Hesse Norbert, Siepenkort Gerhard

(73) DBT GmbH, Lünen (DE)

(54) Ostrogorynna z prowadnicą strugową dla struga urabiającego

Y1 (11) **64008** (41) 2007 10 29

(51) **E21C 35/12** (2006.01)
E21C 27/32 (2006.01)

(21) 116764 (22) 2007 04 12

(30) 202006006305 2006 04 18 DE

(72) Klabisch Adam, Duhnke Klaus, Hesse Norbert, Siepenkort Gerhard

(73) DBT GmbH, Lünen (DE)

(54) Mechanizm przyłączeniowy do urządzenia urabiającego, współpracującego z przenośnikiem ścianowym

Y1 (11) **63960** (41) 2007 10 01

(51) **E21D 11/22** (2006.01)

(21) 116018 (22) 2006 03 20

(72) Kowalski Edward, Prusek Stanisław, Rotkegel Marek, Skrzyński Krzysztof

(73) Główny Instytut Górnictwa, Katowice (PL)

(54) Strzeżenie dwujarzmowe podwójne

Y1 (11) **63961** (41) 2007 10 01

(51) **E21D 11/22** (2006.01)

(21) 116019 (22) 2006 03 20

(72) Kowalski Edward, Prusek Stanisław, Rotkegel Marek, Skrzyński Krzysztof, Hajka Jerzy

(73) Główny Instytut Górnictwa, Katowice (PL)

(54) Strzeżenie dwujarzmowe podwójne

Y1 (11) **63978** (41) 2007 11 12

(51) **E21D 15/00** (2006.01)
E21D 15/15 (2006.01)

(21) 116116 (22) 2006 05 08

(72) Martinek Romuald, Buła Mirosław, Świtula Damian, Pierchała Mirosław

(73) Kompania Węglowa S.A. Oddział KWK Rudułowcy-Anna, Katowice (PL)

(54) Urządzenie do regeneracji elementów stojaków obudowy indywidualnej

Y1 (11) **63998** (41) 2007 12 24

(51) **E21F 13/00** (2006.01)

B61B 3/00 (2006.01)

(21) 116190 (22) 2006 06 14

(72) Krsko Jan, Matejcek Lubomir

(73) BECKER WARKOP Sp. z o.o., Świerklany (PL)

(54) Rozjazd górniczej kolejki podwieszanej

Y1 (11) **63962** (41) 2007 10 01

(51) **E21F 13/08** (2006.01)

B65G 23/44 (2006.01)

(21) 116039 (22) 2006 03 31

(72) Bembnista Sławomir, Chruszcz Jerzy, Golanka Leszek, Horzela Sebastian, Karczewski Arkadiusz, Kwieciński Daniel, Mika Marek, Nowak Wojciech, Seweryn Piotr

(73) Fabryka Maszyn i Urządzeń TAGOR S.A., Tarnowskie Góry (PL)

(54) Urządzenie do napinania łańcucha, zwłaszcza łańcucha górniczego przenośnika zgrzeblowego

Y1 (11) **63992** (41) 2007 12 10

(51) **E21F 13/08** (2006.01)

(21) 116157 (22) 2006 05 31

(72) Zeleżny Wojciech, Sobik Dariusz

(73) Urządzenia i Konstrukcje S.A., Żory (PL)

(54) Zespół do osiowego przesuwania przenośnika

Y1 (11) **64021** (41) 2000 12 18

(51) **F03D 3/00** (2006.01)

F03D 3/06 (2006.01)

(62) 333614

(21) 116576 (22) 1999 06 09

(72) Kamiński Grzegorz

(73) Politechnika Warszawska, Warszawa (PL)

(54) Pędnik wiatrowy

Y1 (11) **63991** (41) 2007 12 10

(51) **F16K 1/18** (2006.01)

(21) 116156 (22) 2006 05 31

(72) Kubicki Artur

(73) Fabryka ARMATURY HAWLE Sp. z o.o., Koziegłowy (PL)

(54) Zawieradło zaworu klapowego, zwłaszcza zwrotnego

Y1 (11) **64009** (41) 2007 12 10

(51) **F16L 3/227** (2006.01)

H02G 3/26 (2006.01)

(21) 116857 (22) 2007 06 19

(76) Kaczmarczyk Tadeusz, Świdnica (PL); Kaczmarczyk Michalina, Świdnica (PL)

(54) Listwa mocująca do rurek

Y1 (11) **63996** (41) 2006 09 18

(51) **F16L 55/16** (2006.01)

(21) 116178 (22) 2004 11 03

(30) 03 704501 2003 11 07 US

(86) 2004 11 03 PCT/US04/036633

(87) 2005 05 26 WO05/047755, PCT Gazette nr 21/05

(72) Driver Franklin Thomas, Wang Weiping

(73) INA ACQUISITION CORP., Wilmington (US)

(54) Urządzenie do owijania nieprzepuszczalną warstwą wyłożenia do wykładania przewodów rurowych

Y1 (11) **63997** (41) 2006 09 18

(51) **F16L 55/165** (2006.01)

B29C 63/00 (2006.01)

(21) 116181 (22) 2004 11 03

(30) 03 703814 2003 11 07 US

(86) 2004 11 03 PCT/US04/036625

(87) 2005 05 26 WO05/047756, PCT Gazette nr 21/05

(72) Driver Franklin Thomas
 (73) INA ACQUISITION CORP., Wilmington (US)
 (54) Wyłożenie do naprawy przewodów rurowych

Y1 (11) **63957** (41) 2007 08 06
 (51) *F21S 6/00* (2006.01)
 (21) 115920 (22) 2006 01 27
 (76) Chalasz Roman Benedykt, Kazimierz Biskupi (PL)
 (54) Element mocujący źródła światła oprawy oświetleniowej, zwłaszcza stojącej

Y1 (11) **63958** (41) 2007 08 06
 (51) *F21S 8/00* (2006.01)
F21W 131/301 (2006.01)
F21Y 101/02 (2006.01)
 (21) 115923 (22) 2006 01 30
 (72) Czogalla Jacek
 (73) Czogalla Jacek MCJ, Gaszowice (PL)
 (54) Oprawa oświetleniowa wbudowywana

Y1 (11) **63959** (41) 2007 09 17
 (51) *F23B 10/00* (2006.01)
F24H 1/24 (2006.01)
F23K 3/14 (2006.01)
 (21) 115989 (22) 2006 03 06
 (72) Klimosz Mirosław
 (73) KLIMOSZ Sp. z o.o., Żory (PL)
 (54) Automatyczny kocioł dwupaleniskowy na paliwa stałe

Y1 (11) **63971** (41) 2007 11 12
 (51) *F23H 17/00* (2006.01)
 (21) 116085 (22) 2006 05 04
 (72) Merchut Artur, Sroczyński Sławomir
 (73) FPM S.A., Mikołów (PL)
 (54) Skrzynia powietrzna rusztu mechanicznego

Y1 (11) **64002** (41) 2007 12 24
 (51) *F24D 11/00* (2006.01)
F24D 3/10 (2006.01)
 (21) 116201 (22) 2006 06 21
 (76) Kowalski Grzegorz, Stanisławice (PL)
 (54) Buforowy wymiennik ciepła

Y1 (11) **64022** (41) 2007 11 26
 (51) *F24H 9/18* (2006.01)
F23K 3/14 (2006.01)
 (21) 116129 (22) 2006 05 18
 (72) Mizerny Zbigniew
 (73) VARMO Sp. z o.o., Pleszew (PL)
 (54) Mechanizm napędu rusztu ruchomego, zwłaszcza kotła centralnego ogrzewania na paliwo stałe

Y1 (11) **64005** (41) 2008 01 07
 (51) *F25D 23/00* (2006.01)
A47F 3/04 (2006.01)
 (21) 116220 (22) 2006 06 28
 (72) Dywelski Józef, Kowalczyk Andrzej
 (73) Fabryka Urządzeń Chłodniczych BYFUCH Sp. z o.o., Bydgoszcz (PL)
 (54) Lada chłodnicza

Y1 (11) **63955** (41) 2007 07 09
 (51) *G01N 33/00* (2006.01)
 (21) 115870 (22) 2005 12 31
 (72) Molenda Jarosław, Samborski Tomasz, Wojutyński Jacek
 (73) Instytut Technologii Eksploatacji - Państwowy Instytut Badawczy, Radom (PL)
 (54) Penetrometr

Y1 (11) **64020** (41) 2007 10 29
 (51) *G09F 15/00* (2006.01)
G09F 1/12 (2006.01)
A47G 1/06 (2006.01)
E05B 17/00 (2006.01)
 (21) 116447 (22) 2006 11 16
 (30) 2006/01891 2006 04 19 TR
 (72) Gunay Okyay
 (73) GÜNAL ALÜMİNYUM SANAYİ VE TİCARET LIMITED SİRKETİ, Izmir (TR)
 (54) Mechanizm zamykający obudowy tablic reklamowych

Y1 (11) **64018** (41) 2008 01 07
 (51) *G09F 23/10* (2006.01)
B42D 15/02 (2006.01)
G09F 1/06 (2006.01)
 (21) 116234 (22) 2006 07 04
 (72) Dreszer Marian
 (73) Dreszer Marian DELTA-GRAPHIX, Tarnów (PL)
 (54) Karnet okolicznościowy

INDEKS UDZIELONYCH PRAW OCHRONNYCH,
 WEDŁUG SYMBOLI MKP

Symbol MKP	Nr prawa ochronn.	Symbol MKP	Nr prawa ochronn.
1	2	1	2
<i>A01M 23/36</i> (2006.01)	63984	<i>B41K 3/36</i> (2006.01)	63967*
<i>A42B 3/28</i> (2006.01)	64019	<i>B41M 1/24</i> (2006.01)	63967*
<i>A45C 11/00</i> (2006.01)	63963	<i>B42D 15/02</i> (2006.01)	64018*
<i>A47B 39/08</i> (2006.01)	63983	<i>B60S 5/02</i> (2006.01)	64012
<i>A47B 19/00</i> (2006.01)	63983*	<i>B61B 3/00</i> (2006.01)	63998*
<i>A47B 41/00</i> (2006.01)	63983*	<i>B61D 1/00</i> (2006.01)	63970
<i>A47C 17/00</i> (2006.01)	63975	<i>B61D 17/02</i> (2006.01)	63970*
<i>A47C 17/86</i> (2006.01)	63975*	<i>B61D 17/00</i> (2006.01)	63970*
<i>A47C 17/00</i> (2006.01)	63982	<i>B62D 65/18</i> (2006.01)	63987*
<i>A47C 17/86</i> (2006.01)	63982*	<i>B62H 3/08</i> (2006.01)	63979
<i>A47C 17/13</i> (2006.01)	64003	<i>B64D 47/00</i> (2006.01)	64001
<i>A47F 3/04</i> (2006.01)	64005*	<i>B64F 1/22</i> (2006.01)	64001*
<i>A47G 1/06</i> (2006.01)	64020*	<i>B65D 1/10</i> (2006.01)	63993
<i>A47K 1/14</i> (2006.01)	63976	<i>B65D 5/18</i> (2006.01)	64000
<i>A61F 7/10</i> (2006.01)	64019*	<i>B65D 71/00</i> (2006.01)	64000*
<i>B01D 35/30</i> (2006.01)	63994	<i>B65G 15/00</i> (2006.01)	63969*
<i>B01D 27/08</i> (2006.01)	63994*	<i>B65G 23/44</i> (2006.01)	63962*
<i>B01D 46/00</i> (2006.01)	63977*	<i>B66B 9/04</i> (2006.01)	63981*
<i>B01D 1/46</i> (2006.01)	63966*	<i>B66F 7/08</i> (2006.01)	63981
<i>B05B 1/12</i> (2006.01)	63965	<i>B67D 5/04</i> (2006.01)	64012*
<i>B05B 15/12</i> (2006.01)	63977	<i>E01D 19/06</i> (2006.01)	63974*
<i>B07B 1/04</i> (2006.01)	63966	<i>E01F 13/02</i> (2006.01)	63954
<i>B21J 5/10</i> (2006.01)	63953	<i>E03C 1/22</i> (2006.01)	63976*
<i>B23P 19/04</i> (2006.01)	63987	<i>E03C 1/01</i> (2006.01)	63985
<i>B23Q 3/06</i> (2006.01)	63999	<i>E03C 1/01</i> (2006.01)	63986
<i>B25B 25/00</i> (2006.01)	63969	<i>E03C 1/01</i> (2006.01)	63952
<i>B25J 17/02</i> (2006.01)	63964	<i>E03C 1/01</i> (2006.01)	63988
<i>B27B 1/00</i> (2006.01)	64011	<i>E03C 1/01</i> (2006.01)	63989
<i>B27B 7/04</i> (2006.01)	64011*	<i>E03C 1/01</i> (2006.01)	63990
<i>B27B 33/20</i> (2006.01)	64011*	<i>E03C 1/32</i> (2006.01)	63990*
<i>B27B 5/12</i> (2006.01)	64010	<i>E03D 9/08</i> (2006.01)	63985*
<i>B27B 7/04</i> (2006.01)	64010*	<i>E03D 13/00</i> (2006.01)	63986*
<i>B29C 63/00</i> (2006.01)	63997*	<i>E03D 11/14</i> (2006.01)	63952*
<i>B41F 19/02</i> (2006.01)	63967	<i>E03D 11/14</i> (2006.01)	63988*

*) Prawo ochronne oznaczone więcej niż jednym symbolem klasyfikacyjnym. Ogłoszenie dotyczące tego prawa ochronnego można znaleźć pod symbolem klasyfikacyjnym odpowiadającym numerowi bez gwiazdki.

1	2	1	2
E03D 11/14 (2006.01)	63989*	E21D 15/15 (2006.01)	63978*
E03F 5/22 (2006.01)	64004	E21F 13/00 (2006.01)	63969*
E04B 1/48 (2006.01)	63980	E21F 13/00 (2006.01)	63998
E04B 1/61 (2006.01)	63968	E21F 13/08 (2006.01)	63962
E04B 9/12 (2006.01)	63968*	E21F 13/08 (2006.01)	63992
E04B 1/68 (2006.01)	63974	F03D 3/00 (2006.01)	64021
E04B 1/90 (2006.01)	63995	F03D 3/06 (2006.01)	64021*
E04B 1/94 (2006.01)	64013	F16B 13/02 (2006.01)	63980*
E04B 1/94 (2006.01)	64014	F16C 11/00 (2006.01)	63964*
E04B 1/94 (2006.01)	64015	F16K 1/18 (2006.01)	63991
E04C 2/24 (2006.01)	63995*	F16L 3/227 (2006.01)	64009
E04F 19/04 (2006.01)	63956	F16L 55/16 (2006.01)	63996
E04G 1/32 (2006.01)	63951	F16L 55/165 (2006.01)	63997
E04G 3/00 (2006.01)	63951*	F17C 13/00 (2006.01)	64012*
E05B 17/00 (2006.01)	64020*	F21S 6/00 (2006.01)	63957
E05D 3/02 (2006.01)	63950	F21S 8/00 (2006.01)	63958
E06B 1/10 (2006.01)	64016	F21W 131/301 (2006.01)	63958*
E06B 1/10 (2006.01)	64017	F21Y 101/02 (2006.01)	63958*
E06B 9/17 (2006.01)	63973	F23B 10/00 (2006.01)	63959
E06B 9/42 (2006.01)	63973*	F23H 17/00 (2006.01)	63971
E06B 9/42 (2006.01)	63949	F23K 3/14 (2006.01)	63959*
E06B 9/56 (2006.01)	63949*	F23K 3/14 (2006.01)	64022*
E06B 9/17 (2006.01)	63949*	F24D 11/00 (2006.01)	64002
E06B 9/80 (2006.01)	63972	F24D 3/10 (2006.01)	64002*
E06B 9/42 (2006.01)	63972*	F24H 1/24 (2006.01)	63959*
E21C 27/40 (2006.01)	64007	F24H 9/18 (2006.01)	64022
E21C 35/12 (2006.01)	64007*	F25D 23/00 (2006.01)	64005
E21C 27/42 (2006.01)	64006	G01N 33/00 (2006.01)	63955
E21C 35/12 (2006.01)	64008	G09F 15/00 (2006.01)	64020
E21C 27/32 (2006.01)	64008*	G09F 1/12 (2006.01)	64020*
E21D 11/22 (2006.01)	63960	G09F 23/10 (2006.01)	64018
E21D 11/22 (2006.01)	63961	G09F 1/06 (2006.01)	64018*
E21D 15/00 (2006.01)	63978	H02G 3/26 (2006.01)	64009*

INDEKS NUMEROWY
UDZIELONYCH PRAW OCHRONNYCH

Nr prawa ochronn.	Symbol MKP	Nr prawa ochronn.	Symbol MKP
1	2	1	2
63949	E06B 9/42 (2006.01)	63971	F23H 17/00 (2006.01)
63950	E05D 3/02 (2006.01)	63972	E06B 9/80 (2006.01)
63951	E04G 1/32 (2006.01)	63973	E06B 9/17 (2006.01)
63952	E03C 1/01 (2006.01)	63974	E04B 1/68 (2006.01)
63953	B21J 5/10 (2006.01)	63975	A47C 17/00 (2006.01)
63954	E01F 13/02 (2006.01)	63976	A47K 1/14 (2006.01)
63955	G01N 33/00 (2006.01)	63977	B05B 15/12 (2006.01)
63956	E04F 19/04 (2006.01)	63978	E21D 15/00 (2006.01)
63957	F21S 6/00 (2006.01)	63979	B62H 3/08 (2006.01)
63958	F21S 8/00 (2006.01)	63980	E04B 1/48 (2006.01)
63959	F23B 10/00 (2006.01)	63981	B66F 7/08 (2006.01)
63960	E21D 11/22 (2006.01)	63982	A47C 17/00 (2006.01)
63961	E21D 11/22 (2006.01)	63983	A47B 39/08 (2006.01)
63962	E21F 13/08 (2006.01)	63984	A01M 23/36 (2006.01)
63963	A45C 11/00 (2006.01)	63985	E03C 1/01 (2006.01)
63964	B25J 17/02 (2006.01)	63986	E03C 1/01 (2006.01)
63965	B05B 1/12 (2006.01)	63987	B23P 19/04 (2006.01)
63966	B07B 1/04 (2006.01)	63988	E03C 1/01 (2006.01)
63967	B41F 19/02 (2006.01)	63989	E03C 1/01 (2006.01)
63968	E04B 1/61 (2006.01)	63990	E03C 1/01 (2006.01)
63969	B25B 25/00 (2006.01)	63991	F16K 1/18 (2006.01)
63970	B61D 1/00 (2006.01)	63992	E21F 13/08 (2006.01)

1	2	1	2
63993	B65D 1/10 (2006.01)	64008	E21C 35/12 (2006.01)
63994	B01D 35/30 (2006.01)	64009	F16L 3/227 (2006.01)
63995	E04B 1/90 (2006.01)	64010	B27B 5/12 (2006.01)
63996	F16L 55/16 (2006.01)	64011	B27B 1/00 (2006.01)
63997	F16L 55/165 (2006.01)	64012	B60S 5/02 (2006.01)
63998	E21F 13/00 (2006.01)	64013	E04B 1/94 (2006.01)
63999	B23Q 3/06 (2006.01)	64014	E04B 1/94 (2006.01)
64000	B65D 5/18 (2006.01)	64015	E04B 1/94 (2006.01)
64001	B64D 47/00 (2006.01)	64016	E06B 1/10 (2006.01)
64002	F24D 11/00 (2006.01)	64017	E06B 1/10 (2006.01)
64003	A47C 17/13 (2006.01)	64018	G09F 23/10 (2006.01)
64004	E03F 5/22 (2006.01)	64019	A42B 3/28 (2006.01)
64005	F25D 23/00 (2006.01)	64020	G09F 15/00 (2006.01)
64006	E21C 27/42 (2006.01)	64021	F03D 3/00 (2006.01)
64007	E21C 27/40 (2006.01)	64022	F24H 9/18 (2006.01)

282

**DECYZJE O ODMOWIE UDZIELENIA
PRAWA OCHRONNEGO
(wydane po ogłoszeniu o zgłoszeniu)**

Poniższe zestawienie zawiera kolejno: numer zgłoszenia wzoru użytkowego oraz numer i rok wydania Biuletynu Urzędu Patentowego, w którym zgłoszenie zostało ogłoszone (dla zgłoszeń wydzielonych lub przekształconych ze zgłoszenia wynalazku umieszczono w nawiasie numer zgłoszenia macierzystego).

115600	03/2007	115871	14/2007
115663	06/2007	115879	14/2007
115691	07/2007	115936	06/2007
115740	09/2007	116046	21/2007
115748	09/2007	116067	21/2007
115773	11/2007	116389	04/2007
115851	13/2007		

283

**DECYZJE O UMORZENIU POSTĘPOWANIA
(wydane po ogłoszeniu o zgłoszeniu)**

Poniższe zestawienie zawiera kolejno: numer zgłoszenia wzoru użytkowego oraz numer i rok wydania Biuletynu Urzędu Patentowego, w którym zgłoszenie zostało ogłoszone (dla zgłoszeń wydzielonych lub przekształconych ze zgłoszenia wynalazku umieszczono w nawiasie numer zgłoszenia macierzystego).

115665	04/2007	116000	19/2007
115762	10/2007	116093	23/2007
115768	11/2007		

284

**DECYZJE STWIERDZAJĄCE WYGAŚNIĘCIE
DECYZJI O UDZIELENIU PRAWA OCHRONNEGO**

Poniższe zestawienie zawiera kolejno: numer zgłoszenia wzoru użytkowego oraz numer i rok wydania Biuletynu Urzędu Patentowego, w którym zgłoszenie zostało ogłoszone (dla zgłoszeń wydzielonych lub przekształconych ze zgłoszenia wynalazku umieszczono w nawiasie numer zgłoszenia macierzystego).

114796	23/2005	115697	07/2007
115595	03/2007	116956(353779)	23/2003
115696	07/2007	117021(349986)	07/2003

285

**WPISY I ZMIANY W REJESTRZE
PRAW OCHRONNYCH**

(nieuwzględnione w innych samodzielnych ogłoszeniach)

Poniższe zestawienie zawiera kolejno: kod rodzaju prawa, numer prawa ochronnego, datę wpisu, oznaczenie rubryki, w której dokonano wpisu lub zmiany oraz treść wpisu. Poszczególne rubryki rejestru praw ochronnych zawierają następujące dane:

rubryka A - nazwisko i imię albo nazwa, miejsce zamieszkania albo siedziba uprawnionego z prawa ochronnego (miejscowość, kraj) oraz numer identyfikacji podatkowej NIP, a także numer PESEL albo numer identyfikacyjny REGON, o ile zgłaszający je wskazał,

rubryka B - tytuł wzoru użytkowego,

rubryka C - nazwisko i imię twórcy wzoru użytkowego oraz jego miejsce zamieszkania (miejscowość, kraj),

rubryka D - prawa ograniczające prawo ochronne,

rubryka E - wpisy uzupełniające stan prawny prawa ochronnego,

rubryka F - wnioski o unieważnienie i sprzeciwy oraz decyzje dotyczące danego prawa ochronnego,

rubryka G - data unieważnienia lub data i przyczyna wygaśnięcia prawa ochronnego.

Uwaga: *Publikacji podlegają: zmiana uprawnionego, twórcy, zmiana nazwy uprawnionego, prawa ograniczające prawo ochronne, sprostowania istotnych pomyłek.*

(Y1) **61330, 61384, 61520** 2008 04 04 D. Dokonano wpisu: „Na mocy umowy z dnia 28 grudnia 2007 r. udzielono licencji pełnej i wyłącznej na korzystanie z wzoru użytkowego przez spółkę Fabryka Mebli Biurowych MARO Sp. z o.o., Komorniki, Polska przez czas określony, tj. do dnia 28 grudnia 2012 r.”

(Y1) **62563** 2008 04 08 A. Wprowadzono zmianę uprawnionego przez wykreślenie wpisu: „PRET – Bełchów Sp. z o.o., Bełchów, Polska” i dokonanie wpisu: „Kalisiak Jerzy, Warszawa, Polska”

(Y1) **62734** 2008 04 04 D. Dokonano wpisu: „Na mocy umowy z dnia 2 stycznia 2008 r. udzielono licencji pełnej i wyłącznej na korzystanie z wzoru użytkowego przez spółkę Fabryka Mebli Biurowych MARO Sp. z o.o., Komorniki, Polska przez czas określony, tj. do dnia 2 stycznia 2013 r.”

(Y1) **62948** 2008 04 04 D. Dokonano wpisu: „Na mocy umowy z dnia 28 grudnia 2007 r. udzielono licencji pełnej i wyłącznej na korzystanie z wzoru użytkowego przez spółkę Fabryka Mebli Biurowych MARO Sp. z o.o., Komorniki, Polska przez czas określony, tj. do dnia 28 grudnia 2012 r.”

(Y1) **62953, 63068** 2008 04 04 A. Wprowadzono zmianę uprawnionego przez wykreślenie wpisu: „Kotarba Krzysztof, Wrocław, Polska” i dokonanie wpisu: „ADAE spółka z ograniczoną odpowiedzialnością, Wrocław, Polska 020605928”

(Y1) **63270, 63271, 63482** 2008 04 04 D. Dokonano wpisu: „Na mocy umowy z dnia 2 stycznia 2008 r. udzielono licencji pełnej i wyłącznej na korzystanie z wzoru użytkowego przez spółkę Fabryka Mebli Biurowych MARO Sp. z o.o., Komorniki, Polska przez czas określony, tj. do dnia 2 stycznia 2013 r.”

286

**DECYZJE O UNIEWAŻNIENIU
PRAWA OCHRONNEGO**

Poniższe zestawienie zawiera kolejno: kod rodzaju prawa, numer unieważnionego prawa ochronnego, datę unieważnienia oraz treść decyzji.

(Y1) 61013 2007 10 04 Unieważniono w całości

(Y1) 61529 2008 02 05 Unieważniono w całości

(Y1) 61864 2007 05 10 Unieważniono w całości

287

DECYZJE O WYGAŚNIĘCIU PRAWA OCHRONNEGO

Poniższe zestawienie zawiera kolejno: kod rodzaju prawa, numery praw ochronnych, które wygasły na podstawie art. 90 ust. 1 pkt 2 - 4 w związku z art. 100 ust. 1 ustawy z dnia 30.06.2000 r. - Prawo własności przemysłowej oraz datę wygaśnięcia prawa ochronnego.

(Y1) 59905 2007 07 15 (Y1) 60788 2007 07 02

(Y1) 60319 2007 07 08 (Y1) 61207 2007 07 09

(Y1) 60330 2007 07 23 (Y1) 61517 2007 07 22

(Y1) 60344 2007 07 11 (Y1) 61926 2007 07 12

(Y1) 60366 2007 07 21 (Y1) 61971 2007 07 26

(Y1) 60376 2007 07 21 (Y1) 62035 2007 07 10

(Y1) 60379 2007 07 01 (Y1) 62036 2007 07 10

(Y1) 60460 2007 07 28 (Y1) 62297 2007 07 17

(Y1) 60559 2007 07 05 (Y1) 62625 2007 07 15

(Y1) 60560 2007 07 05 (Y1) 62680 2007 07 25

(Y1) 60579 2007 07 15 (Y1) 62928 2007 04 13

(Y1) 60581 2007 07 06 (Y1) 63256 2007 07 26

(Y1) 60629 2007 07 02 (Y1) 63321 2007 07 29

(Y1) 60681 2007 07 05 (Y1) 63369 2007 07 12

(Y1) 60682 2007 07 27

C. WZORY PRZEMYSŁOWE

Cyfrowe kody identyfikacyjne (wg normy WIPO ST. 80), które poprzedzają informacje o dokonanej rejestracji oznaczają:

- (11) – numer rejestracji
- (21) – numer zgłoszenia
- (22) – data zgłoszenia
- (30) – pierwszeństwo
- (51) – symbol klasy wzoru przemysłowego
- (54) – określenie przedmiotu wzoru
- (55) – rysunek wzoru lub fotografię wzoru
- (72) – imię i nazwisko twórcy wzoru
- (73) – nazwisko i imię bądź nazwę uprawnionego

288

REJESTRACJA

(od nr 13 037 do nr 13 124)

(51) 99-00 (11) **13037** (22) 2007 10 15 (21) 12096
 (73) GTL - Pojazdy Użytkowe Sp. z o.o., Sopot, (PL)
 (72) Gliniewicz Paweł, Gliniewicz Piotr
 (54) Znak graficzny firmy leasingowej
 (55)



(51) 21-01 (11) **13038** (22) 2007 07 16 (21) 11729
 (73) Riger Marcin, Zabrze, (PL)
 (72) Riger Marcin
 (54) Plansza do gry strategicznej
 (55)

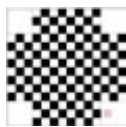

(51) 21-02 (11) **13039** (22) 2007 07 19 (21) 11746
 (73) Kowalski Henryk Marek, Wrocław, (PL)
 (72) Kowalski Henryk Marek
 (54) Uniwersalne urządzenie do mechanoterapii - zestaw do kinezyterapii
 (55)



(51) 23-03 (11) **13040** (22) 2007 08 13 (21) 11861
 (73) PHU PIOTR KOPER, Bielsko Biała, (PL)
 (72) Koper Piotr
 (54) Ekologiczny kominek wolnostojący
 (55)



(51) 26-04 (11) **13041** (22) 2007 11 30 (21) 12352
 (73) Wiesław Kuroszczyk, Ostrów Wielkopolski, (PL)
 (72) Kuroszczyk Wiesław
 (54) Świeca ozdobna
 (55)



(51) 08-06 (11) **13042** (22) 2007 08 01 (21) 11795
 (73) KUNCAR Sp. z o.o., Mikołów, (PL)
 (72) Łoskot Michał, Wilga Marek
 (54) Uchwyt meblowy
 (55)



(51) 06-01 (11) **13043** (22) 2007 08 27 (21) 11894
 (73) FPH „MAJOKA” Krzysztof Gapski, Pruszcz Gdański, (PL);
 Gapska Małgorzata, Pruszcz Gdański, (PL)
 (72) Gapski Krzysztof, Gapska Małgorzata
 (54) Taboret
 (55)



(51) 20-03 (11) **13044** (22) 2007 11 19 (21) 12314
 (73) A.B.K. Anna Bąk, Puławy, (PL)
 (72) Bąk Anna
 (54) Ekran reklamowy
 (55)

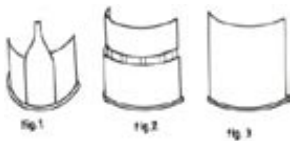

(51) 12-12 (11) **13045** (22) 2007 12 20 (21) 12441
 (73) ZEMŁA-MED Artur Zemła, Mysiadło, (PL)
 (72) Zemła Artur
 (54) Domowy przenośnik jezdny z pokrowcem, dla przemieszczania osób niepełnosprawnych
 (55)



(51) 20-03 (11) **13046** (22) 2007 11 19 (21) 12753
 (73) A.B.K. Anna Bąk, Puławy, (PL)
 (72) Bąk Anna
 (54) Ekran reklamowy
 (55)

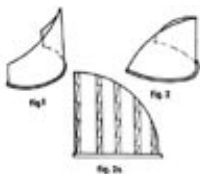

(51) 99-00 (11) **13047** (22) 2007 12 31 (21) 12466
 (73) „DLF” Sp. z o.o., Gdynia, (PL)
 (72) Michałowski Zbigniew Jacek
 (54) Motyw graficzny na opakowanie artykułu gospodarstwa domowego
 (55)



(51) 09-03 (11) **13048** (22) 2007 12 31 (21) 12468
 (73) SŁODKIE UPOMINKI Ryszard Garmada, Warszawa, (PL)
 (72) Garmada Ryszard
 (54) Opakowanie zbiorcze, szczególnie słodczy
 (55)



(51) 06-01 (11) **13049** (22) 2007 03 27 (21) 11242
 (73) AYALA Wojciech Wierzchowski, Agnieszka Wierzchowska
 Spółka Jawna, Piaseczno, (PL)
 (72) Wierzchowski Wojciech
 (54) Kolekcja mebli fryzjerskich
 (55)



(51) 09-01 (11) **13050** (22) 2007 08 03 (21) 11805
 (73) ZAKŁAD PRODUKCJI SPOŻYWCZEJ „JAMAR” SZCZEPANIAK
 SPÓŁKA JAWNA, Albertów, (PL)
 (72) Szczepaniak Marek Antoni, Szczepaniak Jarosław
 (54) Butelka
 (55)



(51) 06-01 (11) **13051** (22) 2007 12 27 (21) 12457
 (73) „BOG-FRAN” Sp. z o.o., Raniszów-Borki, (PL)
 (72) Cyrnek Bogdan
 (54) Zestaw mebli
 (55)

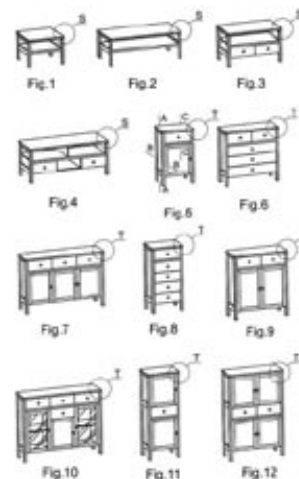

(51) 26-99 (11) **13052** (22) 2007 11 13 (21) 12264
 (73) „KRASNODĘBSKI I S-KA OPTIBLOK” Spółka Jawna, Łódź, (PL)
 (72) Krasnodębski Andrzej
 (54) Rozpraszacz światła
 (55)

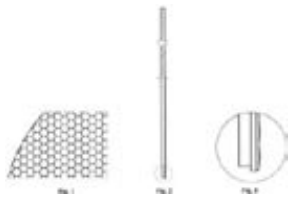

(51) 23-03 (11) **13053** (22) 2007 12 31 (21) 12469
 (73) „LECHMA” Lech Piasny, Poznań, (PL)
 (72) Piasny Lech
 (54) Zestaw narożnikowych wkładów kominkowych
 (55)



(51) 07-03 (11) **13054** (22) 2007 08 06 (21) 11816
 (73) Przedsiębiorstwo Produkcyjno-Handlowe „EMAS „ Sp. z o.o.,
 Warszawa, (PL)
 (72) Bondaryk Marek
 (54) Łyzeczka
 (55)



(51) 15-09 (11) **13055** (22) 2007 08 01 (21) 11792
 (73) „KINPOL” Spółka cywilna Michał Karaszewski i Krystyna
 Karaszewska., Warszawa, (PL)
 (72) Karaszewski Tadeusz
 (54) Urządzenie filtrujące
 (55)



(51) 15-02 (11) **13056** (22) 2007 09 12 (21) 11964
 (30) 2007 04 26 (WO)
 (73) Ateliers Busch S A, Chevenez, (CH)
 (72) Bilger Theo

(54) Filtr do pompy próżniowej
 (55)



(51) 02-03 (11) **13057** (22) 2007 12 21 (21) 12442
 (73) Kaliskie Zakłady Przemysłu Terenowego, Kalisz, (PL)
 (72) Chlebowski Włodzimierz Antoni, Binek Maria Barbara
 (54) Hełm strażacki
 (55)



(51) 01-04 (11) **13058** (22) 2008 02 12 (21) 12615
 (73) LUKULLUS Sp. z o.o., Michałów, (PL)
 (72) Szymańska Elżbieta, Szymański Wojciech
 (54) Wyrób wędliniarski
 (55)



(51) 99-00 (11) **13059** (22) 2008 01 25 (21) 12563
 (73) Przedsiębiorstwo Handlowe „KOMA” Maciej Mroczkiewicz,
 Gdańsk, (PL)
 (72) Mroczkiewicz Maciej
 (54) Znak graficzny
 (55)



(51) 09-01 (11) **13060** (22) 2008 02 07 (21) 12604
 (30) 2007 08 09 (NL)
 (73) Reckitt Benckiser N.V., Hoofddorp, (NL)
 (72) Franzolin Giorgio, Righetto Zefferino, Lemaire Jerome, Vanin
 Roberto

(54) Butelka z zakrętką
(55)



(51) 09-01 (11) **13061** (22) 2008 02 07 (21) 12605
(30) 2007 08 09 (NL)
(30) 2007 12 03 (NL)
(73) Reckitt Benckiser N.V., Hoofddorp, (NL)
(72) Franzolin Giorgio, Righetto Zefferino, Lemaire Jerome, Vanin Roberto
(54) Butelka z zakrętką i nasadką
(55)

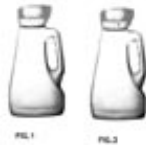

(51) 09-01 (11) **13062** (22) 2008 02 07 (21) 12606
(30) 2007 08 09 (NL)
(73) Reckitt Benckiser N.V., Hoofddorp, (NL)
(72) Franzolin Giorgio, Righetto Zefferino, Lemaire Jerome, Vanin Roberto
(54) Butelka z zakrętką
(55)



(51) 09-01 (11) **13063** (22) 2008 02 07 (21) 12607
(30) 2007 08 09 (NL)
(30) 2007 12 03 (NL)
(73) Reckitt Benckiser N.V., Hoofddorp, (NL)
(72) Franzolin Giorgio, Righetto Zefferino, Lemaire Jerome, Vanin Roberto
(54) Butelka z zakrętką i nasadką
(55)



(51) 19-08 (11) **13064** (22) 2008 02 04 (21) 12590
(73) Zakłady Wytwórcze „AGRO-CHEMAT” Zakład Pracy Chronionej, Sp. z o.o., Wiązowna, (PL)
(72) Balcerzak Robert
(54) Etykieta
(55)



(51) 25-01 (11) **13065** (22) 2008 01 24 (21) 12560
(73) SEVROLL SYSTEM Sp. z o.o., Warszawa, (PL)
(72) Moroz Andrzej, Palarz Mieczysław
(54) Zestaw listew do bezpiecznego motażu szyb, szczególnie w systemie zabudowy pomieszczeń
(55)

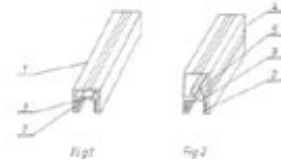

(51) 19-08 (11) **13066** (22) 2008 01 28 (21) 12569
(73) „MASSPOL” Sp. z o.o., Zubrzyk, (PL)
(72) Zbysławski Radosław
(54) Motyw zdobniczy etykiety oraz etykieta na butelkę
(55)



(51) 23-04 (11) **13067** (22) 2008 01 14 (21) 12515
(73) Zakład Produkcyjno-Usługowo Handlowy „AMSTAL” Maciej Józkiwicz, Giebułtów, (PL)
(72) Józkiwicz Maciej
(54) Kratka wentylacyjna EXCLUSIVE
(55)

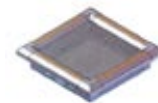

(51) 19-08 (11) **13068** (22) 2006 12 19 (21) 10777
(73) Lubella S.A., Lublin, (PL)
(72) Bohm Lothar
(54) Etykieta na opakowanie produktu spożywczego
(55)



Fig. 1

Fig. 2

Fig. 3

(51) 99-00 (11) **13069** (22) 2007 12 31 (21) 12465
(73) „DLF” Sp. z o.o., Gdynia, (PL)
(72) Michałowski Zbigniew Jacek

(54) Motyw dekoracyjny
(55)



(51) 26-03 (11) **13070** (22) 2007 11 19 (21) 12310
(73) Politechnika Poznańska, Poznań, (PL)
(72) Boneneberg Wojciech, Sobusiak Dorota, Ceglarska Beata
(54) Lampa
(55)



(51) 26-03 (11) **13071** (22) 2007 11 19 (21) 12309
(73) Politechnika Poznańska, Poznań, (PL)
(72) Boneneberg Wojciech, Sobusiak Dorota, Czartoszewska Justyna
(54) Lampa
(55)



(51) 26-03 (11) **13072** (22) 2007 11 19 (21) 12304
(73) Politechnika Poznańska, Poznań, (PL)
(72) Boneneberg Wojciech, Kaszuba Joanna, Wysocki Adam
(54) Lampa
(55)



(51) 26-05 (11) **13073** (22) 2007 11 19 (21) 12305
(73) Politechnika Poznańska, Poznań, (PL)
(72) Boneneberg Wojciech, Sobusiak Dorota, Szopka Jakub
(54) Lampa
(55)



(51) 26-03 (11) **13074** (22) 2007 11 19 (21) 12306
(73) Politechnika Poznańska, Poznań, (PL)
(72) Boneneberg Wojciech, Fikus Anna, Midor Aleksandra
(54) Lampa
(55)



(51) 26-03 (11) **13075** (22) 2007 11 19 (21) 12307
(73) Politechnika Poznańska, Poznań, (PL)
(72) Boneneberg Wojciech, Sobusiak Dorota, Gola Maria
(54) Lampa
(55)



(51) 06-01 (11) **13076** (22) 2007 11 19 (21) 12303
(73) Politechnika Poznańska, Poznań, (PL)
(72) Boneneberg Wojciech, Sasiak-Patkowska Anna, Krupińska Katarzyna
(54) Zestaw
(55)

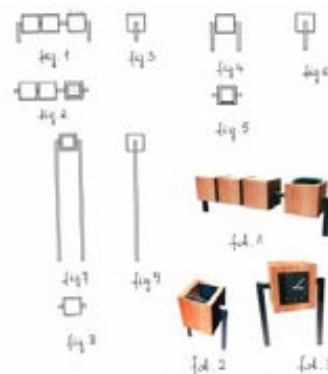

(51) 09-09 (11) **13077** (22) 2007 11 19 (21) 12302
(73) Politechnika Poznańska, Poznań, (PL)
(72) Boneneberg Wojciech, Sobusiak Dorota, Gola Maria
(54) Śmietnik
(55)



(51) 09-09 (11) **13078** (22) 2007 11 19 (21) 12301
 (73) Politechnika Poznańska, Poznań, (PL)
 (72) Boneneberg Wojciech, Sobusiak Dorota, Gola Maria
 (54) Śmietnik
 (55)

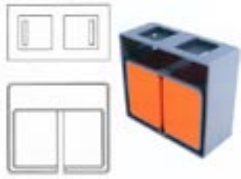

(51) 09-09 (11) **13079** (22) 2007 11 19 (21) 12300
 (73) Politechnika Poznańska, Poznań, (PL)
 (72) Boneneberg Wojciech, Fikus Anna, Profaska Adam
 (54) Śmietnik
 (55)



(51) 08-10 (11) **13080** (22) 2007 11 19 (21) 12299
 (73) Politechnika Poznańska, Poznań, (PL)
 (72) Boneneberg Wojciech, Kaszuba Joanna, Potocka Natalia
 (54) Stojak na rowery
 (55)



(51) 06-01 (11) **13081** (22) 2007 11 19 (21) 12298
 (73) Politechnika Poznańska, Poznań, (PL)
 (72) Boneneberg Wojciech, Kaszuba Joanna, Potocka Natalia
 (54) Ławka
 (55)



(51) 06-01 (11) **13082** (22) 2007 11 19 (21) 12297
 (73) Politechnika Poznańska, Poznań, (PL)
 (72) Boneneberg Wojciech, Sobusiak Dorota, Gola Maria
 (54) Ławka
 (55)



(51) 06-01 (11) **13083** (22) 2007 11 19 (21) 12296
 (73) Politechnika Poznańska, Poznań, (PL)

(72) Boneneberg Wojciech, Sasiak-Patkowska Anna, Kosiorek Magdalena
 (54) Ławka
 (55)

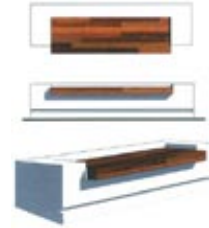

(51) 26-02 (11) **13084** (22) 2007 11 19 (21) 12308
 (73) Politechnika Poznańska, Poznań, (PL)
 (72) Boneneberg Wojciech, Sobusiak Dorota, Brzykcy Paweł
 (54) Lampa
 (55)



(51) 23-03 (11) **13085** (22) 2007 12 17 (21) 12425
 (73) Jan Gorgiel, Wolsztyn, (PL)
 (72) Gorgiel Jan
 (54) Grzejnik rurkowy
 (55)

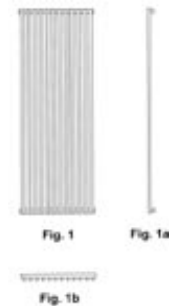

(51) 23-01 (11) **13086** (22) 2007 12 17 (21) 12426
 (73) Jan Gorgiel, Wolsztyn, (PL)
 (72) Gorgiel Jan
 (54) Kolektor rozdzielacza cieczy
 (55)

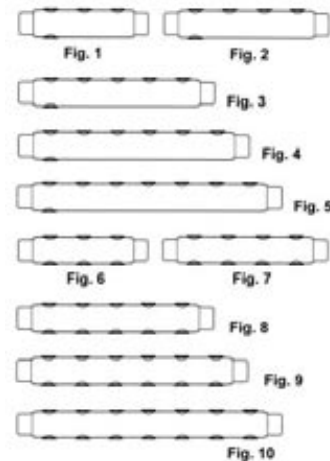

(51) 12-16 (11) **13087** (22) 2007 12 18 (21) 12433
 (30) 2007 06 19 (SE)
 (73) SCANIA CV AB, Södertälje, (SE)
 (72) Anders Lundgren
 (54) Lusterko zespolone obejmujące lusterko wsteczne i lusterko szerokokątne
 (55)



(51) 12-16 (11) **13088** (22) 2007 12 18 (21) 12434
 (30) 2007 06 19 (SE)
 (73) SCANIA CV AB, Södertälje, (SE)
 (72) Anders Lundgren
 (54) Lusterko wsteczne
 (55)



(51) 07-01 (11) **13089** (22) 2007 12 13 (21) 12404
 (73) MULTIGRAFIKA Sp. z o.o., Olsztyn, (PL)
 (72) Głódkowski Jarosław
 (54) Komplet do herbaty
 (55)



(51) 29-01 (11) **13090** (22) 2007 12 13 (21) 12399
 (73) P.P.H.U „Supron 1” sp. jawna Zenon Piasny, Zygmunt Czarnota, Olkusz, (PL)
 (72) Czarnota Zygmunt
 (54) Tłumica do gaszenia pożarów
 (55)



(51) 25-01 (11) **13091** (22) 2007 11 21 (21) 12319
 (73) STRAMA Piotr Strama, Szaflary, (PL)
 (72) Strama Piotr
 (54) Panel ścienny
 (55)

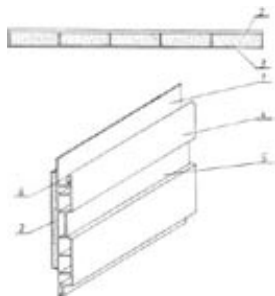

(51) 26-03 (11) **13092** (22) 2007 11 19 (21) 12311
 (73) Politechnika Poznańska, Poznań, (PL)
 (72) Boneneberg Wojciech, Sobusiak Dorota , Bożętka Kamil
 (54) Lampa
 (55)



(51) 25-01 (11) **13093** (22) 2008 01 24 (21) 12561
 (73) SEVROLL SYSTEM Sp. z o.o., Warszawa, (PL)
 (72) Moroz Andrzej, Palarz Mieczysław
 (54) Zestaw montażowych listew, szczególnie systemu zabudowy pomieszczeń
 (55)

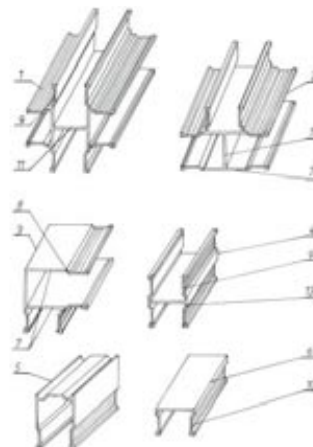

(51) 25-01 (11) **13094** (22) 2008 01 24 (21) 12559
 (73) SEVROLL SYSTEM Sp. z o.o., Warszawa, (PL)
 (72) Moroz Andrzej, Palarz Mieczysław
 (54) Listwa montażowa, szczególnie systemu zabudowy pomieszczeń
 (55)

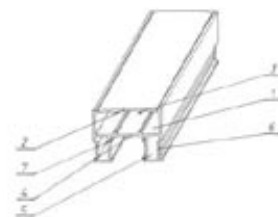

(51) 25-01 (11) **13095** (22) 2008 01 24 (21) 12558
 (73) SEVROLL SYSTEM Sp. z o.o., Warszawa, (PL)
 (72) Moroz Andrzej, Palarz Mieczysław
 (54) Listwa montażowa, szczególnie systemu zabudowy pomieszczeń
 (55)

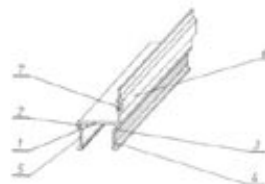

(51) 15-09 (11) **13096** (22) 2007 09 27 (21) 12016
 (73) Przewoźniak Janusz, Łódź, (PL)
 (72) Przewoźniak Janusz
 (54) Bęben z zamknięciem do polerowania drobnych przedmiotów
 (55)

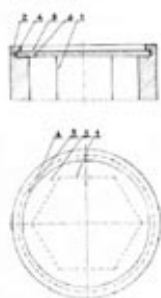

(51) 08-08 (11) **13097** (22) 2007 11 19 (21) 12291
 (73) Paweł Smoliński, Maków Mazowiecki, (PL)
 (72) Smoliński Paweł, Piskor Tomasz
 (54) Zestaw kształtowników drzwi przesuwnych
 (55)



(51) 02-04 (11) **13098** (22) 2008 01 29 (21) 12578
 (73) BADURA S.A., Wadowice, (PL)
 (72) Grodecki Tomasz
 (54) Podeszwa obuwnicza
 (55)



(51) 09-07 (11) **13099** (22) 2008 01 17 (21) 12527
 (73) EKOR WALKOWIAK Spółka Jawna, Skórzewo, (PL)
 (72) Walkowiak Leszek
 (54) Nakrętka z dozownikiem
 (55)



(51) 06-01 (11) **13100** (22) 2008 01 31 (21) 12582
 (73) FABRYKA MEBLI - TWARÓG „LUDWIK STYL”, JACEK TWARÓG, Rogoźno Wlkp., (PL)
 (72) Twaróg Jacek
 (54) Meble
 (55)



(51) 06-06 (11) **13101** (22) 2007 11 28 (21) 12345
 (73) „COM.40 LIMITED” Sp. z o.o., Nowe Skalmierzyce, (PL)
 (72) Kaczmarek Bogdan
 (54) Pojemnik na pościel
 (55)

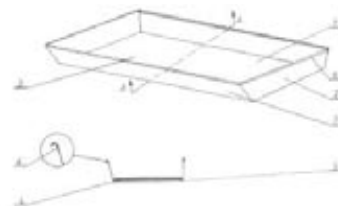

(51) 19-08 (11) **13102** (22) 2008 01 28 (21) 12571
 (73) LUBELLA S.A., Lublin, (PL)
 (72) Bohm Lothar
 (54) Etykieta na opakowanie produktu spożywczego
 (55)



(51) 19-08 (11) **13103** (22) 2008 01 28 (21) 12570
 (73) LUBELLA S.A., Lublin, (PL)
 (72) Bohm Lothar
 (54) Etykieta na opakowanie produktu spożywczego
 (55)



(51) 09-03 (11) **13104** (22) 2007 12 17 (21) 12422
 (73) Zakłady Chemiczne „UNIA” Spółdzielnia Pracy, Poznań, (PL)
 (72) Filary Zdzisław
 (54) Pojemnik, zwłaszcza do materiałów sypkich
 (55)



(51) 12-16 (11) **13105** (22) 2007 12 18 (21) 12435
 (30) 2007 06 19 (SE)
 (73) SCANIA CV AB, Södertälje, (SE)
 (72) Anders Lundgren

(54) Lusterko szerokokątne
(55)



(51) 06-01 (11) **13106** (22) 2007 12 24 (21) 12448
(73) „ANTEX” Renata, Antoni Trojak s.c., Mroczeń, (PL)
(72) Trojak Renata, Trojak Antoni
(54) Fotel sprężysty
(55)



(51) 06-01 (11) **13107** (22) 2007 12 24 (21) 12447
(73) „ANTEX” Renata, Antoni Trojak s.c., Mroczeń, (PL)
(72) Trojak Renata, Trojak Antoni
(54) Kanapa
(55)



(51) 21-02 (11) **13108** (22) 2007 05 24 (21) 11369
(73) MARKARTUR Artur Czajkowski, Lublin, (PL)
(72) Czajkowski Artur
(54) Obciążnik
(55)



(51) 09-01 (11) **13109** (22) 2007 07 27 (21) 11776
(73) DĘBOWA POLSKA Sp.J. Jerzy Markiewicz-Leszek Markiewicz, Siedlec, (PL)
(72) Markiewicz Jerzy
(54) Opakowanie jednostkowe do napojów, zwłaszcza alkoholowych
(55)



(51) 08-99 (11) **13110** (22) 2008 01 15 (21) 12519
(73) „Zbigniew Barecki” Zbigniew Barecki, Gliwice, (PL)
(72) Barecki Zbigniew

(54) Siatka okładzinowa górnicza
(55)

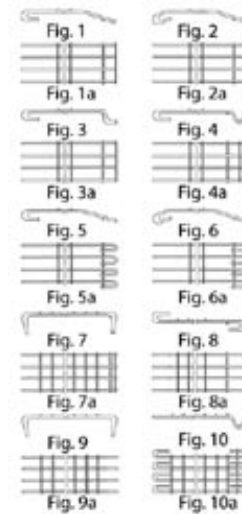

(51) 08-99 (11) **13111** (22) 2008 01 15 (21) 12518
(73) „Zbigniew Barecki” Zbigniew Barecki, Gliwice, (PL)
(72) Barecki Zbigniew
(54) Siatka okładzinowa górnicza
(55)

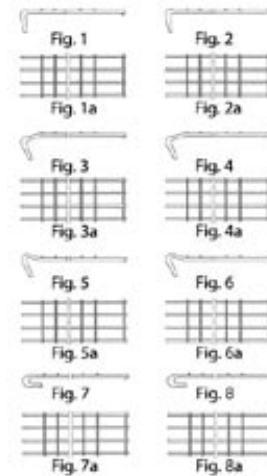

(51) 06-01 (11) **13113** (22) 2007 09 06 (21) 11940
(73) Stolarstwo Ogólne Wyrób Sprzedaż i Handel Branży Przemysłowej Robert Frąckiewicz, Białka, (PL)
(72) Frąckiewicz Robert
(54) Zestaw mebli sypialnych
(55)



(51) 11-01 (11) **13114** (22) 2006 10 09 (21) 10339
 (73) ART - 7 WOJCIECH KALANDYK - Wojciech Kalandyk, Bożena Kalandyk, Gdańsk, (PL)
 (72) Kalandyk Wojciech, Kalandyk Bożena
 (54) Kamień biżuteryjny cylindryczny szedowy wypukły zwłaszcza bursztynowy
 (55)



(51) 11-01 (11) **13115** (22) 2006 10 09 (21) 10337
 (73) ART - 7 WOJCIECH KALANDYK - Wojciech Kalandyk, Bożena Kalandyk, Gdańsk, (PL)
 (72) Kalandyk Wojciech, Kalandyk Bożena
 (54) Kamień biżuteryjny soczewkowy zwłaszcza bursztynowy
 (55)

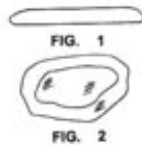

(51) 11-01 (11) **13116** (22) 2006 10 09 (21) 10338
 (73) ART - 7 WOJCIECH KALANDYK - Wojciech Kalandyk, Bożena Kalandyk, Gdańsk, (PL)
 (72) Kalandyk Wojciech, Kalandyk Bożena
 (54) Kamień biżuteryjny ryflowy zwłaszcza bursztynowy
 (55)

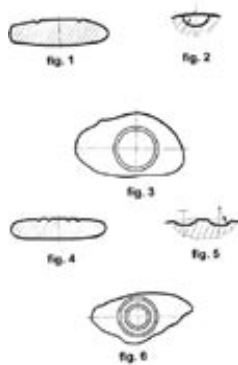

(51) 06-05 (11) **13117** (22) 2007 12 19 (21) 12438
 (73) Beskidzkie Fabryki Mebli Sp. z o.o., Bielsko-Biała, (PL)
 (72) Dziętko Iwona
 (54) Komplet wypoczynkowy
 (55)



(51) 23-04 (11) **13118** (22) 2008 01 17 (21) 12528
 (30) 2007 07 20 (GB)
 (73) Reckitt Benckiser (UK) Limited, Slough, (GB)
 (72) Aloe Valeria, Packman Jay, Leach Sam, Woolley Simon

(54) Odświeżacz powietrza
 (55)



(51) 23-04 (11) **13119** (22) 2008 01 17 (21) 12529
 (30) 2007 07 20 (GB)
 (73) Reckitt Benckiser (UK) Limited, Slough, (GB)
 (72) Aloe Valeria, Packman Jay, Leach Sam, Woolley Simon
 (54) Odświeżacz powietrza
 (55)



(51) 12-16 (11) **13120** (22) 2008 01 17 (21) 12530
 (30) 2007 07 17 (US)
 (73) The Gates Corporation, Denver, (US)
 (72) Clarke Arthur Jack
 (54) Koło łańcuchowe napędu do roweru
 (55)

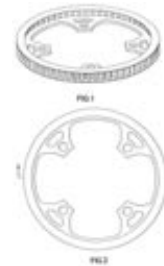

(51) 09-03 (11) **13121** (22) 2007 11 05 (21) 12236
 (73) Wyszyński Henryk, Wrocław, (PL)
 (72) Wyszyński Henryk
 (54) Zestaw pojemnika transportowego
 (55)

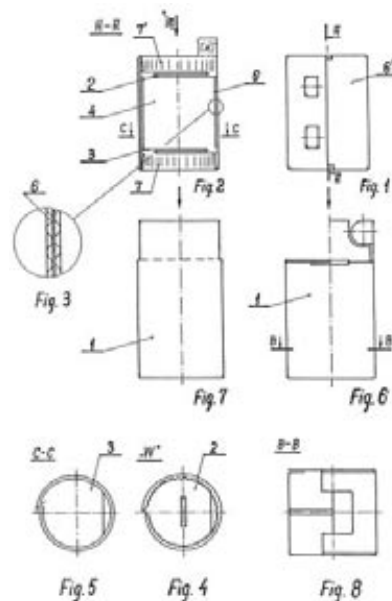

(51) 09-03 (11) **13122** (22) 2008 02 01 (21) 12587
 (73) Marek Adamczewski, Szczecin, (PL)
 (72) Adamczewski Marek
 (54) Opakowanie ozdobne
 (55)

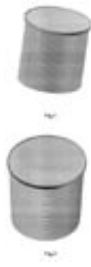

(51) 30-01 (11) **13123** (22) 2007 08 03 (21) 11801
 (73) „ZOO-HOBBY” Sp. z o.o., Mysłówce, (PL)
 (72) Kotra Arnold
 (54) Ubranko ochronne dla zwierząt
 (55)



(51) 06-04 (11) **13124** (22) 2007 07 02 (21) 11672
 (73) W & B MOLD - WB SPÓŁKA Z OGRANICZONĄ
 ODPOWIEDZIALNOŚCIĄ SPÓŁKA KOMANDYTOWO - AKCYJNA,
 Warszawa, (PL)
 (72) Gackowski Wojciech
 (54) Segment półki
 (55)



289

WPISY I ZMIANY W REJESTRZE WZORÓW PRZEMYSŁOWYCH (nieuwzględnione w innych samodzielnych ogłoszeniach)

Poniższe zestawienie zawiera kolejno: numer rejestracji wzoru przemysłowego, datę wpisu, oznaczenie rubryki, w której dokonano wpisu lub zmiany oraz treść wpisu. Poszczególne rubryki rejestru wzorów przemysłowych zawierają następujące dane:

- rubryka A - nazwisko i imię albo nazwa, miejsce zamieszkania albo siedziba uprawnionego z prawa z rejestracji wzoru przemysłowego (miejscowość, kraj) oraz numer identyfikacji podatkowej NIP, a także numer PESEL albo numer identyfikacyjny REGON, o ile zgłaszający je wskazał,
- rubryka B - przedmiot wzoru przemysłowego,
- rubryka C - nazwisko i imię twórcy wzoru przemysłowego oraz jego miejsce zamieszkania (miejscowość, kraj),
- rubryka D - prawa ograniczające prawo z rejestracji,
- rubryka E - wnioski o unieważnienie i sprzeciwy oraz decyzje dotyczące danego prawa z rejestracji,
- rubryka F - data unieważnienia lub data i przyczyna wygaśnięcia prawa z rejestracji.

Uwaga: Publikacji podlegają: zmiana uprawnionego, twórcy, zmiana nazwy uprawnionego, prawa ograniczające prawo z rejestracji wzoru przemysłowego, sprostowania istotnych pomyłek.

1829, 5133, 5484, 5525, 5526, 5532, 5533, 5975; 6202, 7663, 9014, 9025, 9029, 9030 2008 03 20 A. Wprowadzono zmianę nazwy uprawnionego przez wykreślenie wpisu: „Color-Cap” Sp. z o.o., Jejkowice, Polska 272378740” i dokonanie wpisu: „Constantia ColorCap” Sp. z o.o., Jejkowice, Polska 642-10-09-585 272378740”

3593 2008 03 12 A. Wprowadzono zmianę adresu uprawnionego przez wykreślenie wpisu: „HUHTAMAKI UK Limited, Wakefield Road Leeds LS 10 1 DT, Wielka Brytania” i dokonanie wpisu: „Huhtamaki UK Limited, Gosport, Wielka Brytania”

5163, 5181, 5423, 5424 2008 03 25 A. Wprowadzono zmianę uprawnionego przez wykreślenie wpisu: „POLMOS LUBLIN S.A., Lublin, Polska” i dokonanie wpisu: „Lubelskie Zakłady Przemysłu Spirytusowego Polmos Spółka z ograniczoną odpowiedzialnością Lublin, Polska 701-00-35-475 140665998”

6044, 8323, 10086, 10087, 10088 2008 03 19 A. Wprowadzono zmianę uprawnionego przez wykreślenie wpisu: „Zakład Produkcyjno-Handlowo-Usługowy DELIC-POL Sp. z o.o., 42-165 Lipie Lindów 34, Polska” i dokonanie wpisu: „DELIC-POL” Sp. z o.o., Lindów, Polska 574-18-43-450 151544332”

6044, 8323, 10086, 10087, 10088 2008 03 19 A. Wprowadzono zmianę uprawnionego przez wykreślenie wpisu: „DELIC-POL” Sp. z o.o., Lindów, Polska 574-18-43-450 151544332” i dokonanie wpisu: „DELIC-POL” Spółka Akcyjna, Kamyk, Polska 574-18-43-450 15544332”

6762 2008 03 12 A. Wprowadzono zmianę uprawnionego przez wykreślenie wpisu: „AMERICAN CHINESE FOOD S.C. Kacper Kossowski, Paweł Mazurek, 01-210 Warszawa ul. Kolejowa 8, Polska” i dokonanie wpisu: „AMCF Sp. z o.o., Warszawa, Polska 527-255-86-41 141170253”

7772 2008 03 25 A. Wprowadzono zmianę uprawnionego przez wykreślenie wpisu: „EL-MASS” s.c. Tadeusz Adamczyk, Andrzej Włodarczyk., 53-018 Wrocław ul. Zimowa 24, Polska” i dokonanie wpisu: „Andrzej Włodarczyk, Wrocław, Polska”

8272 2008 03 21 D. Dokonano wpisu: „Naczelnik Pierwszego Urzędu Skarbowego w Lublinie dokonał zajęcia prawa z rejestracji wzoru przemysłowego Rp-8272, zgodnie z zawiadomieniem o zajęciu prawa z rejestracji Nr zawiadomienia: P-5/721/ZSII/986/2007 z dnia 08 listopada 2007 r. nadesłanym do Urzędu Patentowego RP w dniu 20 listopada 2007r”

9784 2008 03 27 A. Wprowadzono zmianę nazwy uprawnionego przez wykreślenie wpisu: „ELITE CAFE” Sp. z o.o., Swadzim k. Poznania, Polska 004859736” i dokonanie wpisu: „STRAUSS CAFE POLAND Sp. z o.o., Swadzim k. Poznania, Polska 781-00-20-676 004859736”

11016, 11019 2008 03 27 A. Wprowadzono zmianę siedziby uprawnionego przez wykreślenie wpisu: „Jolanta Urbańczyk” POLBUD”, Jaworzno, Polska 273699712” i dokonanie wpisu: „Jolanta Urbańczyk” POLBUD”, Przeciszów, Polska 273699712”

11016, 11019 2008 03 27 C. Wprowadzono zmianę miejsca zamieszkania twórcy przez wykreślenie wpisu: „Jolanta Urbańczyk, Jaworzno, Polska” i dokonanie wpisu: „Jolanta Urbańczyk, Polanka Wielka, Polska”

12485, 12486, 12487, 12489, 12490 2008 03 27 A. Wprowadzono zmianę nazwy uprawnionego przez wykreślenie wpisu: „LA RIVE M. Szymula P.Szostak sp.j., Grudziądz, Polska 871685584” i dokonanie wpisu: „LA RIVE S.A., Grudziądz, Polska 876-22-33-480 871685584”

290**DECYZJE STWIERDZAJĄCE WYGAŚNIĘCIE
DECYZJI O UDZIELENIU PRAWA Z REJESTRACJI**

Poniższe zestawienie zawiera numer zgłoszenia wzoru przemysłowego.

10667	11485	11521
11483	11487	11699
11484	11488	11700

291**DECYZJE O WYGAŚNIĘCIU
PRAWA Z REJESTRACJI**

Poniższe zestawienie zawiera kolejno: numer rejestracji wzorów przemysłowych i datę wygaśnięcia prawa z rejestracji.

3096	2006 12 14	3164	2007 01 03
3103	2006 12 14	3165	2006 12 20
3105	2006 11 28	3169	2007 01 23
3114	2006 12 12	3178	2006 12 06
3115	2006 12 12	3185	2006 12 24
3140	2006 11 29	3196	2006 12 07
3144	2006 12 21	3198	2006 12 14
3149	2006 12 21	3199	2006 12 31
3150	2006 12 27	3213	2007 01 18
3153	2007 01 18	3215	2007 01 10
3154	2007 01 02	3217	2007 01 10
3155	2006 12 05	3218	2007 01 10
3157	2006 12 31	3220	2007 01 04
3161	2007 01 18	3234	2007 01 24
3163	2007 01 07	3238	2007 01 18

3240	2006 12 31	3714	2006 12 19
3261	2007 01 17	3715	2006 12 31
3269	2006 12 21	3716	2006 12 31
3270	2006 12 27	3717	2006 12 31
3279	2006 12 03	3718	2007 01 03
3280	2006 11 30	3724	2007 01 04
3290	2006 12 19	3742	2006 12 19
3299	2006 11 30	3749	2006 12 12
3320	2007 01 04	3795	2006 12 24
3321	2007 01 21	3815	2006 12 31
3353	2006 12 04	3825	2006 12 24
3355	2007 01 03	3826	2006 12 31
3564	2006 12 03	3827	2006 12 31
3565	2006 12 03	3828	2006 12 31
3567	2006 12 07	3832	2007 01 03
3568	2006 12 07	3833	2007 01 04
3569	2006 12 12	3834	2007 01 16
3570	2006 12 21	3835	2007 01 21
3572	2006 12 27	3836	2007 01 21
3606	2006 11 28	3874	2007 02 21
3607	2006 11 28	3935	2006 12 10
3608	2006 11 28	3936	2006 12 10
3609	2006 11 29	3937	2006 12 10
3610	2006 11 29	3938	2006 12 10
3611	2006 11 29	4086	2007 08 02
3630	2006 12 03	4105	2007 01 23
3631	2006 12 06	4152	2006 11 30
3632	2006 12 10	4153	2006 11 30
3633	2006 12 10	4154	2006 11 30
3634	2006 12 14	4334	2006 11 30
3635	2006 12 14	7427	2007 09 25
3666	2006 11 30	9133	2006 09 27
3703	2007 01 10	9724	2006 11 02
3706	2007 01 24		

D. ZNAKI TOWAROWE

Cyfrowe kody identyfikacyjne (wg normy WIPO ST. 60), które poprzedzają informacje o dokonanej rejestracji oznaczają:

- (111) – numer prawa ochronnego
- (151) – data wydania decyzji o udzieleniu prawa ochronnego
- (210) – numer zgłoszenia
- (220) – data zgłoszenia
- (441) – data ogłoszenia o zgłoszeniu
- (510) – wykaz towarów
- (511) – klasy towarowe
- (531) – symbol klasyfikacji elementów graficznych znaku
- (540) – określenie znaku towarowego ze wskazaniem kolorów
- (551) – wskazanie kategorii znaku towarowego lub udzielonego prawa jeżeli dotyczy wspólnego prawa ochronnego, wspólnego znaku towarowego albo wspólnego znaku towarowego gwarancyjnego
- (732) – nazwisko i imię lub nazwę uprawnionego, jego miejsce zamieszkania lub siedzibę oraz kod kraju

292

REJESTRACJA

(od nr 202 641 do nr 204 000)

(111) **202641** (220) 2003 08 18 (210) 268691
 (151) 2007 12 20 (441) 2004 02 23
 (732) TP EmiTel Spółka z o.o., Kraków, PL.
 (540)



Kolor znaku: niebieski
 (531) 16.1.1, 27.5.4, 29.1.4
 (510), (511) **37** usługi z zakresu instalacji, utrzymania, eksploatacji, konserwacji i nadzoru systemów radiokomunikacyjnych oraz infrastruktury budowlanej obiektów radiokomunikacyjnych, **38** usługi z zakresu emisji analogowej i cyfrowej naziemnej i satelitarnej, przesyłania sygnałów radiofonicznych i telewizyjnych oraz radiokomunikacji morskiej, transmisja danych, doradztwo techniczne w zakresie radiodifuzji i radiokomunikacji, wynajmowanie infrastruktury technicznej na potrzeby nadawców i odbiorców sygnałów radiokomunikacyjnych, **42** opracowywanie projektów technicznych instalacji systemów radiokomunikacji.

(111) **202642** (220) 2004 10 06 (210) 286235
 (151) 2008 02 28 (441) 2005 01 10
 (732) Beiersdorf AG, Hamburg, DE.
 (540)



Kolor znaku: czerwony, biały, oliwkowy, niebieski w odcieniach, granatowy w odcieniach
 (531) 26.13.25, 27.5.1, 29.1.15

(510), (511) **03** środki do pielęgnacji ciała i urody, dezodoranty i antyperspiranty do użytku osobistego, mydła dezynfekujące, **05** środki dezynfekcyjne do celów higienicznych.

(111) **202643** (220) 2004 10 13 (210) 286509
 (151) 2007 12 18 (441) 2006 04 18
 (732) Bielenda Kosmetyki Naturalne Sp. z o.o., Kraków, PL.
 (540) COLD STOP

(510), (511) **03** kosmetyki upiększające, kosmetyki pielęgnacyjne, wyroby perfumeryjne i dezodoranty, olejki, środki i preparaty do makijażu i demakijażu, środki czystości, preparaty kosmetyczne do odchudzenia, kosmetyki profesjonalne, kosmetyki do stylizacji włosów.

(111) **202644** (220) 2004 12 03 (210) 288385
 (151) 2007 12 19 (441) 2005 03 07
 (732) ENION Spółka Akcyjna, Kraków, PL.
 (540)



Kolor znaku: niebieski i odcienie, pomarańczowy

(531) 26.1.2, 27.5.1, 29.1.13
 (510), (511) **07** alternatory, generatory prądu przemiennego, generatory elektryczności, silniki elektryczne inne niż do pojazdów, mechanizmy napędowe, **09** urządzenia do transmisji prądu elektrycznego, transformatory, wzmacniacze, nośniki energii elektrycznej, w tym w szczególności druty, kable energetyczne, przyrządy wykorzystywane w przesyłaniu prądu, akumulatory, komputery i sprzęt przetwarzający dane, osprzęt komputerowy, programy komputerowe, magnetyczne nośniki danych, płyty dyski) z nagraniami, **11** aparaty i urządzenia do wytwarzania prądu elektrycznego i energii cieplnej, piece, kotły, rury, **17** artykuły izolacyjne, niemetalowe rury i elementy łączeniowe, osłony, uszczelki, **35** prowadzenie interesów osób trzecich, przedstawicielstwo handlowe podmiotów zagranicznych, pośrednictwo handlowe polegające na kojarzeniu kontrahentów, usługi konsultingowe i marketingowe, prowadzenie agencji informacji handlowej, dystrybucja i kolportaż druków reklamowych, zgrupowanie na rzecz osób trzecich różnych towarów

pozwalające nabywcy wygodnie je oglądać i kupować w sklepie z pojazdami mechanicznymi dla przemysłu, handlu i transportu, z częściami i akcesoriami do tych pojazdów, z odpadami i złomem, **36** pośrednictwo finansowe, doradztwo ekonomiczno-finansowe, wynajem, administrowanie i zarządzanie nieruchomościami, kompleksowa organizacja procesów inwestycyjnych obejmująca pozyskiwanie nieruchomości, załatwianie formalności, pozyskiwanie środków finansowych lub wykorzystywanie środków finansowych klientów, organizacja procesu budowy i przeniesienie własności nieruchomości, usługi tworzenia wspólnego kapitału w zakresie inwestowania w nieruchomości, wycena nieruchomości, **37** budowa, rozbudowa, modernizacja i remonty sieci i urządzeń energetycznych, instalowanie urządzeń elektrycznych, elektroenergetycznych, instalacja, konserwacja i naprawy maszyn do wytwarzania prądu, wykonywanie robót ogólnobudowlanych w zakresie rozdzielczych obiektów liniowych, rurociągów, linii elektroenergetycznych i telekomunikacyjnych oraz w zakresie montażu i wznoszenia budynków i budowli z elementów prefabrykowanych, wykonywanie konstrukcji i pokryć dachowych, wykonywanie instalacji elektrycznych budynków i budowli, wynajem sprzętu budowlanego i burzącego z obsługą operatorską, wynajem samochodów ciężarowych z kierowcą, obsługa i naprawa pojazdów mechanicznych, **38** usługi w zakresie: informacji o telekomunikacji, połączeń internetowych, komunikacji telefonicznej i telegraficznej, poczty elektronicznej, przesyłania danych przy pomocy światłowodów, przekazu satelitarnego, przesyłania wiadomości, telefonii przewodowej i bezprzewodowej, telefonii komórkowej, wypożyczania urządzeń telekomunikacyjnych, telefonii stacjonarna i telegrafia, **39** transport, pakowanie i składowanie towarów, usługi organizowania podróży, wynajem autobusów, usługi z zakresu przewozu osób i rzeczy transportem samochodowym, lotniczym i morskim, usługi taksówkarskie, przesyłanie i dystrybucja prądu elektrycznego, **40** wytwarzanie i przetwarzanie energii elektrycznej oraz ciepłej, usługi poligraficzne, prowadzenie drukarni, **41** prowadzenie kursów, szkoleń, seminariów w zakresie mechaniki, informatyki, energetyki, organizowanie pokazów i edukacji z zakresu elektrotechniki i energetyki, usługi wydawnicze, **42** doradztwo budowlane oraz techniczno-organizacyjne w zakresie realizacji inwestycji dla potrzeb energetyki, badania techniczne, ekspertyzy inżynierskie, projekty techniczne w zakresie tras przesyłowych linii energetycznych kablowych i napowietrznych oraz obiektów infrastruktury elektroenergetycznej i ciepłej oraz konstrukcji i urządzeń do wytwarzania elektryczności i napędzanych elektrycznością, doradztwo z zakresu: eksploatacji i remontów instalacji elektrycznej, bezpieczeństwa budowy sieci i korzystania z urządzeń wytwarzających prąd i napędzanych prądem elektrycznym, zasad BHP, dokumentacja techniczna w tym zakresie, ekspertyzy i doradztwo w zakresie promocji projektów urządzeń i instalacji energooszczędnych i ekologicznych, przetwarzanie danych, programowanie komputerowe, **43** usługi biur podróży, świadczenie usług związanych z zapewnieniem pokoi i żywienia w ośrodkach turystycznych, domach turystycznych, kwaterach prywatnych, **44** usługi związane z wykonywaniem zabiegów regeneracyjno-rehabilitacyjnych, terapii naturalnej, fizykoterapii i balneologii, usługi gabinetów odnowy biologicznej.

(111) **202645** (220) 2004 12 22 (210) 289149
 (151) 2008 03 25 (441) 2005 04 04
 (732) PMB Spółka Akcyjna, Białystok, PL.
 (540)



Kolor znaku: biały, zielony, czerwony, żółty, niebieski, różowy
 (531) 8.5.1, 25.1.15, 26.4.2, 26.11.3, 27.5.1, 29.1.15
 (510), (511) **29** konserwy mięsne.

(111) **202646** (220) 2004 12 29 (210) 289410
 (151) 2008 03 25 (441) 2005 04 04
 (732) Zakłady Przemysłu Tłuszczowego w Warszawie S.A.,
 Warszawa, PL.

(540)



Kolor znaku: niebieski, różowy, biały
 (531) 2.1.11, 27.5.1, 29.1.13
 (510), (511) **29** oleje i tłuszcze jadalne.

(111) **202647** (220) 2004 12 29 (210) 289411
 (151) 2008 03 25 (441) 2005 04 04
 (732) Zakłady Przemysłu Tłuszczowego w Warszawie S.A.,
 Warszawa, PL.
 (540)



Kolor znaku: niebieski w różnych odcieniach, żółty,
 pomarańczowy, biały, zielony, różowy
 (531) 2.1.11, 19.7.25, 24.3.1, 25.1.15, 25.5.6, 27.5.1, 29.1.15
 (510), (511) **29** oleje i tłuszcze jadalne.

(111) **202648** (220) 2005 01 17 (210) 289979
 (151) 2007 12 18 (441) 2005 05 02
 (732) VOGEL BURDA COMMUNICATIONS Sp. z o.o., Warszawa, PL.
 (540)



Kolor znaku: biały, czerwony, granatowy
 (531) 26.4.2, 26.4.4, 26.13.25, 27.5.1, 29.1.13
 (510), (511) **20** tabliczki identyfikacyjne niemetalowe, **35** reklama
 i promocja na papierze oraz prasowa, telewizyjna, multimedialna.

(111) **202649** (220) 2005 02 02 (210) 290573
 (151) 2008 02 28 (441) 2005 05 16
 (732) „YELLOW HEADS POLSKA” Spółka z ograniczoną
 odpowiedzialnością, Warszawa, PL.
 (540)



Kolor znaku: żółty, szary, biały
 (531) 26.4.1, 27.5.1, 29.1.13

(510), (511) **35** agencje reklamowe, badania opinii publicznej, badania w dziedzinie działalności gospodarczej, badanie rynku, dobór personelu za pomocą metod psychotechnicznych, doradztwo specjalistyczne w sprawach działalności gospodarczej, doradztwo w zakresie organizowania i prowadzenia działalności gospodarczej, doradztwo w zakresie zarządzania personalnego, poszukiwania w dziedzinie działalności gospodarczej, doradztwo w dziedzinie działalności gospodarczej, doradztwo w zakresie zarządzania działalnością gospodarczą, doradztwo w zakresie zarządzania działalnością gospodarczą, rekrutacja personelu, pomoc w zakresie zarządzania, pośrednictwo pracy, **41** usługi klubowe w zakresie rozrywki lub nauczenia, organizowanie i obsługa konferencji, publikowanie książek.

(111) **202650** (220) 2005 02 14 (210) 291069
 (151) 2008 02 06 (441) 2005 05 30
 (732) Gliwicka Agencja Turystyczna S A, Gliwice, PL.
 (540)



Kolor znaku: żółty, zielony, czarny

(531) 26.1.2, 27.5.1, 29.1.13

(510), (511) **41** organizowanie i obsługa konferencji, organizowanie i obsługa kongresów, obozy sportowe, organizowanie obozów sportowych, usługi obozów wakacyjnych w zakresie rozrywki i zabawy, organizowanie bali, organizowanie i prowadzenie seminariów, organizowanie i prowadzenie sympozjów, organizowanie i prowadzenie zjazdów, organizowanie konkursów edukacyjnych lub rozrywkowych, organizowanie przyjęć, organizowanie zawodów sportowych, informacja o wypoczynku, usługi związane z organizacją wypoczynku, **43** hotele, kawiarnie, rezerwowanie noclegów, wynajmowanie miejsc noclegowych, usługi obozów wakacyjnych w zakresie zakwaterowania, pensjonaty, rezerwacja miejsc w pensjonatach, restauracje, rezerwacje hotelowe.

(111) **202651** (220) 2005 04 06 (210) 293422
 (151) 2008 02 27 (441) 2005 07 11
 (732) Pabianickie Zakłady Farmaceutyczne Polfa S.A., Pabianice, PL.
 (540) KORIAMIN
 (510), (511) **02** barwniki.

(111) **202652** (220) 2005 04 27 (210) 294312
 (151) 2008 01 04 (441) 2005 08 08
 (732) ATS Display Sp. z o.o., Wiązowna, PL.
 (540) www.atsdisplay.com

(510), (511) **20** meble, regały do biur i sklepów w tym do celów wystawienniczych, **35** usługi w zakresie agencji importowo-eksportowych, dystrybucji materiałów reklamowych, rozpowszechniania materiałów reklamowych, administrowanie targami i wystawami, projektowanie i dekoracja wystaw sklepowych, **42** projektowanie wyposażenia wnętrz, doradztwo w zakresie wyposażenia wnętrz.

(111) **202653** (220) 2005 04 27 (210) 294313
 (151) 2008 01 04 (441) 2005 08 08
 (732) ATS Display Sp. z o.o., Wiązowna, PL.
 (540)



Kolor znaku: pomarańczowy, biały

(531) 26.4.2, 27.5.1, 29.1.1, 29.1.6

(510), (511) **20** meble, regały do biur i sklepów w tym do celów wystawienniczych, **35** usługi w zakresie agencji importowo-eksportowych,

dystrybucji materiałów reklamowych, rozpowszechniania materiałów reklamowych, administrowanie targami i wystawami, projektowanie i dekoracja wystaw sklepowych, **42** projektowanie wyposażenia wnętrz, doradztwo w zakresie wyposażenia wnętrz.

(111) **202654** (220) 2005 06 08 (210) 296185
 (151) 2008 03 17 (441) 2005 09 19
 (732) Unilever N.V., Rotterdam, NL.

(540) LUX PEARL GLOW

(510), (511) **03** mydła, detergenty, preparaty wybielające, preparaty czyszczące, wyroby perfumeryjne, wody toaletowe, wody po goleniu, wody kolońskie, olejki eteryczne, niemedyczne produkty do aromaterapii, niemedyczne preparaty do masażu, dezodoranty i antyperspiranty, preparaty do pielęgnacji skóry głowy i do pielęgnacji włosów, szampony i odżywki do włosów, preparaty do koloryzacji włosów, produkty do układania włosów, pasta do zębów, niemedyczne płyny do płukania ust, preparaty do pielęgnacji jamy ustnej i zębów, niemedyczne preparaty toaletowe, preparaty do kąpieli i preparaty pod prysznic, preparaty do pielęgnacji skóry, olejki, kremy i lotiony do skóry, preparaty do golenia, preparaty stosowane przed goleniem i po goleniu, preparaty do depilacji, preparaty do opalania i preparaty chroniące przed opalaniem, kosmetyki, preparaty do makijażu i preparaty do demakijażu, wazelina, preparaty do pielęgnacji ust, talk kosmetyczny, wata, patyczki kosmetyczne, kosmetyczne płatki, chusteczki lub ściereczki, wstępnie zwilżone lub nasączone płatki, chusteczki lub ściereczki do czyszczenia, maseczki upiększające, zestawy kosmetyków do pielęgnacji twarzy.

(111) **202655** (220) 2005 06 15 (210) 296512
 (151) 2008 02 08 (441) 2005 09 19
 (732) WYTWÓRNIA WODY ŹRÓDLANEJ POŁCZYŃ ZDRÓJ S.A., Koszalin, PL.
 (540)



Kolor znaku: zielony i odcienie, czerwony i odcienie, biały

(531) 1.15.21, 25.1.15, 27.5.1, 29.1.13

(510), (511) **32** woda mineralna i stołowa, **35** usługi prowadzenia punktów sprzedaży wody mineralnej i stołowej w sklepach i hurtowniach.

(111) **202656** (220) 2005 07 07 (210) 297483
 (151) 2008 03 25 (441) 2005 10 17
 (732) SCANDINAVIAN FOOD GROUP Spółka z o.o., Oborniki, PL.
 (540)



Kolor znaku: biały, czerwony, ciemnoniebieski, złoty

(531) 18.3.2, 18.3.3, 18.3.9, 18.3.21, 18.3.23, 26.1.1, 26.1.2, 27.5.1, 29.1.14

(510), (511) **30** bułki, chleb, wyroby cukiernicze, **35** prowadzenie hurtowni i usługi sprzedaży w zakresie następujących towarów: mrożone dania gotowe takie jak szaszłyki, lasagne, pizza, spaghetti, tortellini, tortilli dodatki spożywcze takie jak przyprawy, ocet, miód,

sosy, oliwy, makarony, pasztety, wędliny pakowane, owoce morza, sery, warzywa mrożone, żywność dietetyczna i ekologiczna, **39** dostarczanie towarów, magazynowanie.

(111) **202657** (220) 2005 07 13 (210) 297735
(151) 2008 03 25 (441) 2005 10 17
(732) Centrum Kultury Śląskiej w Świętochłowicach, Świętochłowice, PL.
(540)



Kolor znaku: niebieski, żółty, czerwony, czarny, biały
(531) 2.3.4, 27.5.1, 29.1.15

(510), (511) **41** organizowanie, realizacja i obsługa imprez rozrywkowych w tym festiwali, koncertów i przedstawień, organizowanie, realizacja i obsługa konferencji i kongresów, organizowanie, realizacja i obsługa konkursów edukacyjnych, rozrywkowych w tym konkursów muzycznych, tanecznych, organizowanie i obsługa spektakli, przedstawień teatralnych, organizowanie i obsługa wystaw i targów kulturalnych i rozrywkowych, usługi w zakresie informacji o imprezach rozrywkowych, usługi w zakresie klubów rozrywkowych, organizowanie i prowadzenie pracowni specjalistycznych.

(111) **202658** (220) 2005 07 15 (210) 297856
(151) 2008 03 04 (441) 2005 10 17
(732) Fabryka Materaców „RELAKS” Spółka z o.o., Topole, PL.
(540)



Kolor znaku: niebieski, granatowy, złoty
(531) 1.1.1, 12.1.1, 26.15.25, 27.5.1, 29.1.13

(510), (511) **20** materace piankowe, sprężynowe, lateksowe, łóżka i stelaże pod materace, kołdry, poduszki, **24** ochraniacze na materace tekstylne, **35** zgromadzenie towarów-materacy, łóżek, stelaży, kołder i poduszek w hurtowni i w sklepie, umożliwiające ich swobodne oglądanie i zakup.

(111) **202659** (220) 2005 07 26 (210) 298248
(151) 2008 01 25 (441) 2005 10 31
(732) DÉCATHLON S.A., Villeneuve-D’Asco, FR.
(540) HYDRA

(510), (511) **32** woda mineralna i gazowana oraz inne napoje bezalkoholowe, soki owocowe i napoje na bazie owoców, syropy oraz inne preparaty do przygotowania napojów.

(111) **202660** (220) 2005 08 02 (210) 298531
(151) 2008 01 31 (441) 2005 11 14
(732) Celgene Corporation (Delaware corporation), Summit, US.
(540)



Kolor znaku: niebieski i jego odcienie, żółty i jego odcienie
(531) 26.13.25, 29.1.12

(510), (511) **05** preparaty farmaceutyczne, mianowicie inhibitory cytokin, preparaty farmaceutyczne o właściwościach immuno-modulacyjnych.

(111) **202661** (220) 2005 08 03 (210) 298562
(151) 2008 01 31 (441) 2005 11 14
(732) STOWARZYSZENIE WROCŁAWSKI KLUB PIŁKARSKI ODRA WROCŁAW, Wrocław, PL.
(540)



(531) 7.1.1, 24.1.5, 27.5.1

(510), (511) **41** usługi w zakresie szkolenia sportowego dzieci i młodzieży, organizacja rozgrywek piłkarskich.

(111) **202662** (220) 2005 08 19 (210) 299008
(151) 2008 03 17 (441) 2005 11 28
(732) „NetSprint.pl” Spółka z o.o., Warszawa, PL.
(540) adkontekst

(510), (511) **35** reklama za pośrednictwem sieci komputerowej, rozpowszechnienie ogłoszeń reklamowych, wynajem czasu reklamowego we wszystkich środkach przekazu.

(111) **202663** (220) 2005 08 19 (210) 299009
(151) 2008 03 17 (441) 2005 11 28
(732) „NetSprint.pl” Spółka z o.o., Warszawa, PL.
(540) traffic index

(510), (511) **35** pozyskiwanie danych do komputerowych baz danych, **42** projektowanie oprogramowania komputerowego, projektowanie systemów komputerowych, programowanie komputerów.

(111) **202664** (220) 2005 09 19 (210) 300159
(151) 2008 01 30 (441) 2005 12 27
(732) Marek Gerczyński, Bydgoszcz, PL.
(540)



Przeгляд Rynku Stalowego

Kolor znaku: żółty, pomarańczowy, biały, czarny

(531) 26.1.4, 27.5.1, 29.1.14

(510), (511) **16** czasopisma (periodyki), gazety, **35** badania w zakresie działalności gospodarczej, **41** organizowanie i obsługa konferencji.

(111) **202665** (220) 2005 09 21 (210) 300272
(151) 2008 01 22 (441) 2005 12 27
(732) PODRAVKA d.d., Koprivnica, HR.
(540) SMAKMIX

(510), (511) **29** preparaty i surowce do produkcji i sporządzania bułionów i zup, koncentraty, warzywa suszone, susze warzywne, warzywa konserwowane, zioła ogrodowe konserwowane, suszone zioła do celów spożywczych, grzyby, **30** przyprawy, mieszanki przyprawowe, zagęszczacze stosowane przy gotowaniu produktów spożywczych, sól, sole wielosmakowe, warzywne i ziołowe, mieszanki ziołowo-

-warzywne, musztardy, keczupy, chrzany, sosy przyprawowe, sosy sproszkowane, sosy smakowe, sosy do sałatek, mieszanki ze zbóż i zbożowo-warzywne, płatki zbożowe, płatki ze zbóż i warzyw.

(111) **202666** (220) 2005 09 21 (210) 300273
 (151) 2008 01 22 (441) 2005 12 27
 (732) PODRAVKA d.d., Koprivnica, HR.
 (540)



Kolor znaku: niebieski i odcienie, biały
 (531) 27.5.1, 29.1.12

(510), (511) **29** preparaty i surowce do produkcji i sporządzania bulionów i zup, koncentraty, warzywa suszone, susze warzywne, warzywa konserwowane, zioła ogrodowe konserwowane, suszone zioła do celów spożywczych, grzyby, **30** przyprawy, mieszanki przyprawowe, zagęszczacze stosowane przy gotowaniu produktów spożywczych, sól, sole wielosmakowe, warzywne i ziołowe, mieszanki ziołowo-warzywne, musztardy, keczupy, chrzany, sosy przyprawowe, sosy sproszkowane, sosy smakowe, sosy do sałatek, mieszanki ze zbóż i zbożowo-warzywne, płatki zbożowe, płatki ze zbóż i warzyw.

(111) **202667** (220) 2005 10 05 (210) 300826
 (151) 2008 01 30 (441) 2006 01 09
 (732) INTER GLOBAL Sp. z o.o., Ostrów Wielkopolski, PL.
 (540)



Kolor znaku: żółty, niebieski
 (531) 26.4.1, 26.11.2, 27.5.1, 29.1.12

(510), (511) **01** płyny chłodnicze i hamulcowe, kleje, **03** środki do czyszczenia, polerowania, szorowania i ścierania, kosmetyki samochodowe, środkido mycia i pielęgnacji pojazdów, preparaty do renowacji lakieru, w tym woski, mlecza silikonowe, pasty ściernie do usuwania rys i zadrapań, preparaty do mycia i ochrony felg i opon pojazdów, preparaty do mycia, czyszczenia i nabłyszczania wnętrza pojazdów, zwłaszcza tapicerki, podsufitki i deski rozdzielczej, preparaty do mycia i ochrony rąk zanieczyszczonych produktami pochodzącymi z pojazdów, płyny do spryskiwaczy szyb samochodowych, zapachy samochodowe, **04** oleje samochodowe, oleje napędowe i silnikowe, smary samochodowe, **37** usługi stacji obsługi samochodów, usługi w zakresie obsługi i naprawy pojazdów, usługi w zakresie czyszczenia, mycia, polerowania i smarowania pojazdów, wymiana płynów chłodniczych, hamulcowych i olejów, klejenie elementów plastikowych pojazdów, usługi w zakresie renowacji lakierów samochodowych, usługi w zakresie instalacji akcesoriów samochodowych i dodatkowego osprzętu.

(111) **202668** (220) 2005 10 06 (210) 300886
 (151) 2008 03 25 (441) 2006 01 09
 (732) Stowarzyszenie Lekarzy Dermatologów Estetycznych, Warszawa, PL.
 (540)



Kolor znaku: granatowy, szary, niebieski, biały
 (531) 26.2.1, 26.2.8, 27.5.1, 29.1.14

(510), (511) **35** dystrybucja materiałów reklamowych w postaci: próbek, druków, prospektów, broszur, reklama (rozpowszechnianie materiałów w postaci ulotek, prospektów, druków, próbek, **38** przesyłanie informacji tekstowej i obrazowej przy pomocy komputera, **39** dystrybucja gazet, pakowanie produktów, pakowanie towarów, **42** badania w dziedzinie kosmetyki.

(111) **202669** (220) 2005 11 22 (210) 302645
 (151) 2008 03 17 (441) 2006 03 06
 (732) Altadis Polska Spółka Akcyjna, Radom, PL.
 (540)



Kolor znaku: ciemnoczerwony, czerwony
 (531) 1.15.25, 25.5.6, 27.5.1, 29.1.12

(510), (511) **16** materiały informacyjne o wyrobach tytoniowych, **34** tytoń we wszelkich jego formach, wyroby tytoniowe, akcesoria dla palaczy włączając puszki na tytoń, papierośnice i popielniczki nie z metali szlachetnych, ustniki i filtry papierosowe, maszyny do skręcania papierosów, bibułka papierosowa, zapalniczki, zbiorniczki na gaz do zapalniczek, lufki, gilzy, namiastki i substytuty tytoniu nie do celów medycznych, fajki, tabakiery, zapałki, **35** reklama, dystrybucja artykułów i wyposażenia reklamowego (druków, broszurek, prospektów, próbek, informacji i tym podobnych), promocja sprzedaży.

(111) **202670** (220) 2005 11 22 (210) 302650
 (151) 2008 03 17 (441) 2006 03 06
 (732) Altadis Polska Spółka Akcyjna, Radom, PL.
 (540)



Kolor znaku: biały, ciemnobrązowy, brązowy, ciemnopomarańczowy, ciemnożółty, ciemnoczerwony, biały, jasnobrązowy

(531) 26.11.3, 27.5.1, 29.1.15

(510), (511) **16** materiały informacyjne o wyrobach tytoniowych, **34** tytoń we wszelkich jego formach, wyroby tytoniowe, akcesoria dla palaczy włączając puszki na tytoń, papierośnice i popielniczki nie z metali szlachetnych, ustniki i filtry papierosowe, maszyny do skręcania papierosów, bibułka papierosowa, zapalniczki, zbiorniczki na gaz do zapalniczek, lufki, gilzy, namiastki i substytuty tytoniu nie do celów medycznych, fajki, tabakiery, zapałki, **35** promocja wyrobów tytoniowych.

(111) **202671** (220) 2005 11 24 (210) 302766
 (151) 2008 02 05 (441) 2006 03 06
 (732) CASINO GUICHARD PERRACHON, Saint Etienne, FR.
 (540)



Kolor znaku: niebieski, czerwony, różowy, żółty, pomarańczowy
 (531) 3.5.1, 29.1.15

(510), (511) **03** mydła, produkty toaletowe dla niemowląt, szczególnie mleczo toaletowe, perfumy, olejek migdałowy, patyczki higieniczne

do użytku kosmetycznego, środki do pielęgnacji zębów, wody toaletowe, szampony, żele pod prysznic, produkty przeciwsłoneczne, **05** żywność dla niemowląt, środki dezynfekujące do użytku medycznego lub higienicznego inne niż mydła, materiały opatrunkowe, kompresy, bawełna do użytku medycznego, roztwór fizjologiczny szczególnie w dozowniku lub w postaci cieczy w rozpylaczu do nosa, **06** metalowe barierki bezpieczeństwa dla dzieci zawarte w tej klasie, **10** smoczki, smoczki dziecięce, zamknięcia do butelek dla niemowląt, termometry do użytku medycznego, **11** elektryczne podgrzewacze butelek dla niemowląt, abażury i lampy, **12** wózki dziecięce, siedzenia samochodowe, nadstawki, nosidła dla niemowląt, siedzenia wypoczynkowe do pojazdów, tricykle, bagażniki, **16** pieluszki, śliniaki, śpiochy zawarte w tej, papier higieniczny, serwetki papierowe, chusteczki higieniczne, papier, karton, opakowania zrobione z tych materiałów, worki i torby do pakowania zrobione z papieru, plastiku, plakaty, książki, albumy fotograficzne, **18** torebki i walizeczki do transportu produktów pielęgnacyjnych i upiększających w szczególności dla dzieci, torby do pieluszek, kosze dla niemowląt, plecaki, tornistry, torby do noszenia w rękę, torby podróżne, kufry podróżne, walizki podróżne, futerały na dokumenty, portmonetki, kufry pokojowe, nosidła do noszenia niemowląt na brzuchu, parasole i parasolki, **20** poduszki, kosze, podgłówki, poduszki materacowe, leżak, szeszelong, wysokie krzesła, kojce dla dzieci, kołyski, fotele i kanapy dla dzieci, szafki toaletowe, stoły, taborety, kufer na zabawki, komody, regały, szafki na książki, wieszaki, lustra, łóżka, materace, materace do przewijania niemowląt, wieszaki na ubrania, sprzęt domowy dla celów dekoracyjnych zawarte w tej klasie, **21** naczynia i sprzęty do gospodarstwa domowego i kuchni nie z metali szlachetnych ani platerowane, naczynia stołowe, naczynia izotermiczne, przybory toaletowe, rozpylacze do perfum, łyżki do butów, mydelniczki, grzebienie i szczotki, szczoteczki do zębów, gąbki, wanienki dla dzieci, nocniki, skarbonki, **24** tkaniny i artykuły tekstylne nie ujęte w innych klasach, to znaczy tkaniny klejone na gorąco, tkaniny do nanoszenia motywów przeznaczonych do haftu, płótna dla celów tapicerskich lub do haftowania, hafty, śpiwory (pokrowce uszyte zastępujące pościel), etykiety na tkaniny, moskitiery, zasłony, franki, poszewki, prześcieradła, piernaty, pierzyny, bielizna pościelowa, pokrowce, poszewki i poduszki, powleczenie na pościel, ręczniki, prześcieradła kąpielowe, rękawice do mycia, bielizna stołowa, chusteczki z tkaniny, komplety bielizny do kołyski, **25** odzież, obuwie, nakrycia głowy, śliniaki zawarte w tej klasie, płaszcze kąpielowe, pieluszki i śpiochy z materiałów tekstylnych, **27** dywany, dywaniki łazienkowe i wykładziny podłogowe, **28** gry, zabawki, zabawki dla najmłodszego wieku, konie na biegunach.

(111) **202672** (220) 2005 12 21 (210) 303923
(151) 2008 03 14 (441) 2006 04 03

(732) OLIMP LABORATORIES Sp. z o.o., Nagawczyna, PL.

(540) SYLIMARON

(510), (511) **05** odżywki wzmacniające zawierające preparaty farmaceutyczne stosowane profilaktycznie i dla rekonwalescentów, **29** koncentraty i odżywki wysokobiałkowe wzbogacone witaminami, solami mineralnymi i aminokwasami, **30** koncentraty i odżywki węglowodanowe i wysokoenergetyczne wzbogacone witaminami i solami mineralnymi.

(111) **202673** (220) 2006 02 24 (210) 306602
(151) 2008 03 12 (441) 2006 05 29

(732) Zakład Ceramiki Budowlanej w Tubądzinie A. Wodzyński, B. Kaźmierska Spółka Jawna, Tubądzin, PL.; „Ceramika Tubądzin II” Spółka z ograniczoną odpowiedzialnością, Ozorków, PL.

(540) nostalgia

(510), (511) **11** bidety, nawilżacze do grzejników centralnego ogrzewania, dozowniki środków odkażających w toaletach, fontanny, kabiny natryskowe, wanny do kąpielii, klosze do lamp, miski klozetowe WC, kominki domowe, osłony do lamp, natryski, prysznic, pisuary, płuczki ustępowe, instalacje i aparatura sanitarna, sedesy, toalety WC, umywalki, ustępy przenośne, wanny łazienkowe, wyposażenie wanienn łazienkowych, wanny z wirowym ruchem wody, wodotryski ozdobne, zbiorniki do płuczek ustępowych, zlewozmywaki, **19** belki niemetalowe, betonowe elementy budowlane, boazeria niemetalowa, boazerie, konstrukcje budowlane niemetalowe, materiały budowlane niemetalowe, kamień budowlany, niemetalowe elementy konstrukcyjne dla budownictwa, glina ceglarska, cegły, pokrycia dachowe niemetalowe, dachówki, niemetalowe konstrukcje przykryć

dachów, figurki i posązki z kamienia betonu lub marmuru, gzymsy niemetalowe, kanały niemetalowe dla instalacji wentylacyjnych i klimatyzacyjnych, wyroby kamieniarstwa, obudowy kominków, kształtowniki niemetalowe, łupek twardy, obróbki budowlane niemetalowe, materiały ogniotrwałe, okładziny niemetalowe dla budownictwa, palisady niemetalowe, płytki niemetalowe dla budownictwa, płytki podłogowe i ściennie niemetalowe, płytki ceramiczne, płyty niemetalowe, podłogi niemetalowe, podpory niemetalowe, pokrycia niemetalowe dla budownictwa, powłoki jako materiały budowlane, profile niemetalowe dla budownictwa, rury sztywne niemetalowe dla budownictwa, schody niemetalowe, słupy niemetalowe, sufity niemetalowe, kamień, sztuczny kamień, pokrycia niemetalowe ścian, terakota, zaprawy budowlane, **35** zgrupowanie na rzecz osób trzecich różnych towarów pozwalające nabywcy wygodnie oglądać i kupować te towary na stronie Web dotyczącej sprzedaży towarów budowlanych i przeznaczonych do wykańczania wnętrz, zgrupowanie na rzecz osób trzecich różnych towarów pozwalające nabywcy wygodnie oglądać i kupować te towary w sklepie i hurtowni z towarami budowlanymi i przeznaczonymi do wykańczania wnętrz.

(551) wspólne prawo ochronne

(111) **202674** (220) 2006 03 02 (210) 306845

(151) 2008 03 11 (441) 2006 06 12

(732) „INTERPRET” Jan Gryglak, Falenty, PL.

(540)



Kolor znaku: czerwony, niebieski

(531) 26.1.1, 26.1.2, 27.5.1, 29.1.1, 29.1.4

(510), (511) **41** tłumaczenia tekstów i rozmów.

(111) **202675** (220) 2006 03 13 (210) 307509

(151) 2007 11 12 (441) 2006 06 26

(732) Firma Handlowo-Produkcyjno-Usługowa „CHROBRY”

Anna Kajaniec, Lidzbark Warmiński, PL.

(540)



Kolor znaku: zielony, żółty

(531) 26.3.1, 27.5.1, 29.1.12

(510), (511) **10** fotele do celów leczniczych i rehabilitacyjnych, **20** meble biurowe, fotele, kanapy, meble-kartoteki, kołyski, komody, kozły, kredensy, krzesła, leżaki, lustra, ławy-meble, łóżka-konstrukcje drewniane, osprzęt niemetalowy do mebli, łóżka dla dzieci-kojce, łóżka wodne, materace do łóżek, meble metalowe, meble szkolne, poduszki, poduszki dla zwierząt domowych, pościel dla zwierząt domowych, pościel, pulpity, regały, skrzynki na zabawki, stoły do masażu, taborety, toaletki, wieszaki na ubrania, wózki meblowe, **35** usługi w zakresie zgrupowania, prezentowania i zbywania na rzecz osób trzecich mebli zawartych w klasie 10 i 20 z wykorzystaniem internetu przy zbywaniu towarów oraz w sklepie i hurtowni wyspecjalizowanej w sprzedaży tych towarów, eksport-import tych towarów.

(111) **202676** (220) 2006 03 16 (210) 307587

(151) 2008 01 28 (441) 2006 06 12

(732) „LAMBDA” Spółka z o.o., Wrocław, PL.

(540)



Kolor znaku: czarny, żółty

(531) 26.3.1, 27.5.1, 29.1.12

(510), (511) **02** czynniki barwiące do drukarek: tonery, tusze, atramenty, kartridże do drukarek, **09** komputery i osprzęt do nich, głowice do drukarek, **16** taśmy barwiące do drukarek.

(111) **202677** (220) 2006 03 17 (210) 307845
(151) 2007 12 06 (441) 2006 06 26
(732) NOVOPAN TRADING LIMITED, Londyn, GB.

(540) FEMESTRA

(510), (511) **05** leki i inne produkty farmaceutyczne, substancje dietetyczne do celów leczniczych.

(111) **202678** (220) 2006 03 17 (210) 307846
(151) 2007 12 06 (441) 2006 06 26
(732) NOVOPAN TRADING LIMITED, Londyn, GB.

(540) MINILIP

(510), (511) **05** leki i inne produkty farmaceutyczne, substancje dietetyczne do celów leczniczych.

(111) **202679** (220) 2006 03 17 (210) 307847
(151) 2007 12 06 (441) 2006 06 26
(732) NOVOPAN TRADING LIMITED, Londyn, GB.

(540) SIMVALIP

(510), (511) **05** leki i inne produkty farmaceutyczne.

(111) **202680** (220) 2006 03 27 (210) 308244
(151) 2008 03 03 (441) 2006 07 10
(732) „UPOS SYSTEM” Spółka z ograniczoną odpowiedzialnością, Knurów, PL.

(540) EuroKARTA

(510), (511) **09** oprogramowanie komputerowe.

(111) **202681** (220) 2006 03 31 (210) 308498
(151) 2008 01 04 (441) 2006 07 10
(732) „HART” Sp. z o.o., Opole, PL.
(540)



(531) 26.1.1, 26.13.25, 27.5.1, 28.3.0

(510), (511) **06** folia aluminiowa, baryłki metalowe, beczki metalowe, biały metal, opakowania blaszane z białej blachy, blacha, butle do sprężonego gazu lub ciekłego powietrza, tabliczki metalowe identyfikacyjne, obejmujące do przenoszenia ładunków metalowe, pojemniki do pakowania metalowe, palety do transportu wewnętrznego metalowe, palety transportowe i załadownicze metalowe, pasy do przenoszenia i transportu ładunków metalowe, podpory metalowe, zamknięcia do pojemników metalowe, pojemniki metalowe, pojemniki metalowe: do pakowania, do przechowywania wyrobów metalowych i pływające, pasy i zawieszania do przenoszenia ładunków, zamknięcia do pudełek metalowe, pudełka z metali nieszlachetnych, puszki blaszane, skrzynie metalowe, taśmy do związkiwania metalowe, taśmy żelazne, pasy do transportu ładunku metalowe, uchwyty do przemieszczania przedmiotów metalowe, wiązadła metalowe, zaciski metalowe, taśmy do związkiwania metalowe, **12** amortyzatory, zawieszania w pojazdach, resory i sprężyny amortyzujące do samochodów, urządzenia antypoślizgowe do opon pojazdów, alarmy i urządzenia antywłamaniowe, autobusy, autokary, bagażniki i siatki bagażowe dopojazdów, krzeselka bezpieczeństwa dla dzieci, pasy bezpieczeństwa do siedzeń w pojazdach, bieżniki do bieżnikowania opon, bieżniki do pojazdów, błotniki, fartuchy błotników, czopy osi pojazdów, dętki do opon, drążki skrzętne do pojazdów, drzwi dopojazdów, furgonetki, furgony, wózki golfowe, gwoździe do opon, hamulce do pojazdów i rowerów, klocki, szczęki i okładziny hamulcowe do pojazdów, obwody hydrauliczne i okładziny hamulcowe do pojazdów, obwody hydrauliczne do pojazdów, karoserie samochodowe, do pojazdów: kierownice, kierunkowskazy i klaksony ostrzegawcze, koła pojazdów, do kół pojazdów: ciężarki do wyważania, obręcze, ogumienie, piasty i szprychy, korbowody do pojazdów lądowych, inne niż części silników, korki do zbiorników paliwa w pojazdach, kosze przystosowane do pojazdów jednośladowych, łańcuchy: napadowe do pojazdów lądowych, przeciwpoślizgowe, rowerowe i sterownicze do pojazdów lądowych, markizy samocho-

we, maski silników samochodowych, motocykle, motorowery, stopnie nadwozia do pojazdów, mechanizmy napędowe i wały napędowe do pojazdów lądowych, bagażniki na narty do samochodów, obudowy, części pojazdów lądowych inne niż silników, ogumienie do kół pojazdów i rowerów, okładziny szczęk hamulcowych do pojazdów, opony, opony: do kół pojazdów, bezdętkowe do rowerów, ogumienia pneumatycznego i pneumatyczne, osie i czopy pojazdów, piasty kół pojazdów, podwozia pojazdów i samochodów, dachy składane w pojazdach, sprężyny zawieszenia do pojazdów, zawieszania do pojazdów, siedzenia do pojazdów, pokrywy na piasty kół, progi do pojazdów, przekładnie zębate i skrzętne, drążki do pojazdów, skrzynie biegów i sprzęgła do pojazdów lądowych, szyby do pojazdów, szyby przednie pojazdów, tapicerka samochodowa, wały napędowe do pojazdów lądowych, turbiny do pojazdów lądowych, pojazdy do poruszania się po ziemi, w powietrzu, po wodzie i po torach, urządzenia przeciwodblaskowe i przeciwosłepieniowe do pojazdów, rolety i osłony przeciwsłoneczne do samochodów, przyczepy, przyczepy: bagażowe dwukołowe, kempingowe, mieszkalne, motocyklowe i samochodowe, rowery, samochody, samochody osobowe i sportowe, traktory, ciągniki, wozy, wózki; bagażowe, golfowe, podnośnikowe i transportowe, wycieraczki do szyb pojazdów, zagłówki do siedzeń samochodowych, zderzaki do pojazdów i samochodowe, **16** afisze, plakaty, afisze i plakaty z papieru lub kartonu, albumy, atlasy, artykuły biurowe, blankiety, błony z tworzyw sztucznych do paletyzacji, broszury, koperty na butelki z kartonu lub papieru, opakowania do butelek z kartonu lub papieru, arkusze z celulozy regenerowanej do pakowania, chorągiewki papierowe, czasopisma, diagramy, okładki papierowe na dokumenty, osłony z papieru pokrowce z materiałów nietekstylnych, druki, materiały drukowane, taśmy elastyczne do użytku biurowego, etykiety nie z materiału tekstylnego, folia z tworzywa sztucznego i tworzyw sztucznych z pęcherzykami powietrza do pakowania, formularze, fotografie, gazety, reprodukcje graficzne, skorowidze, kalendarze, kalendarze z kartkami do zdzierania, karty pocztowe, katalogi, koperty, książki, mapy, materiały piśmienne, naklejki adresowe, nalepki, naklejki, obwoluty papierowe na dokumenty, notesy, okładki na czekki, opakowania-artykuły papiernicze, papier, papier do pakowania, torby do pakowania z papieru lub tworzyw sztucznych, pieczęcie, artykuły papiernicze, plany, prospekty, publikacje, pudełka kartonowe lub papieru lub kartonu, papier świecący, taśma klejąca, taśmy, taśmy introligatorskie, **20** baryłki i beczki niemetalowe, opakowania z drewna, kosze niemetalowe, pojemniki do pakowania z tworzyw sztucznych, pojemniki niemetalowe, skrzynie niemetalowe, skrzynie z drewna lub tworzyw sztucznych, skrzynie kratowe, palety transportowe niemetalowe, zbiorniki niemetalowe i niemurowane.

(111) **202682** (220) 2006 04 06 (210) 309072
(151) 2008 03 25 (441) 2006 07 10
(732) Wojciech Nosowski, Warszawa, PL.

(540) SOFIX

(510), (511) **18** wyroby kaletnicze skórzane i nieskórzane, paski, walizki, nesesery, teczki, aktówki, torby, worki, plecaki, torebki, portfele, futerały, etui, paski, pudełka, kasety, portmonetki, parasolki, kosmetyczki, **25** obuwie.

(111) **202683** (220) 2006 04 06 (210) 309151
(151) 2008 03 19 (441) 2006 07 10

(732) Przedsiębiorstwo „POLMOS” Białystok Spółka Akcyjna, Białystok, PL.

(540)



Kolor znaku: brązowy, beżowy, pomarańczowy, złoty, zielony, różowy

(531) 5.1.3, 5.1.12, 5.7.6, 8.1.19, 8.1.22, 25.1.15, 27.5.1, 29.1.15

(510), (511) **33** napoje alkoholowe.

(111) **202684** (220) 2006 04 07 (210) 309219
 (151) 2008 02 04 (441) 2006 07 10
 (732) Przedsiębiorstwo Produkcyjno-Handlowe „FRUBEX”
 Jan Bęben, Dylów Szlachecki, PL.
 (540) FRUBEX
 (510), (511) **29** przetwory owocowe, przetwory warzywne, warzywa, owoce i grzyby konserwowane, kompoty, koncentrat pomidorowy, **30** galaretki owocowe, majonezy, sosy.

(111) **202685** (220) 2006 04 14 (210) 309581
 (151) 2008 01 08 (441) 2006 07 24
 (732) ATS Display Spółka z o.o., Wiązowna, PL.
 (540)



Kolor znaku: pomarańczowy, biały
 (531) 27.5.1, 29.1.12

(510), (511) **20** wyposażenie sklepów, meble i witryny sklepowe, stojaki do wystawiania towarów, regały specjalne do magazynowania butelek, chłodziarki do ekspozycji i sprzedaży napojów w butelkach i puszkach, regały do biur i sklepów, w tym do celów wystawienniczych, stelaże i systemy do ekspozycji towarów w hurtowniach, miejscach sprzedaży detalicznej, **35** usługi w zakresie agencji importowo-eksportowych, dystrybucji materiałów reklamowych, rozpowszechniania materiałów reklamowych, usługi agencyjne w dziedzinie handlu, a zwłaszcza w zakresie wyposażenia sklepów, mebli i witryn sklepowych, stojaków do wystawiania towarów, regałów specjalnych do magazynowania butelek, chłodziarek do ekspozycji i sprzedaży napojów w butelkach i puszkach, regałów do biur i sklepów, w tym do celów wystawienniczych, stelaży i systemów do ekspozycji towarów w hurtowniach lub miejscach sprzedaży detalicznej art. spożywczych, obróbka tekstów i grafiki, grupowanie towarów osób trzecich w sklepach i/lub hurtowniach z artykułami branż: spożywczej, papierniczej, metalowej, chemii gospodarczej oraz z artykułami do użytku domowego w celu umożliwienia nabywcom dogodnego ich oglądania i dokonywania zakupów, wynajem maszyn i urządzeń biurowych oraz sklepowych, **42** administrowanie targami i wystawami w dziedzinie wyposażenia sklepów, mebli i witryn sklepowych, stojaków do wystawiania towarów, regałów specjalnych do magazynowania butelek, chłodziarek do ekspozycji i sprzedaży napojów w butelkach i puszkach, regałów do biur i sklepów, w tym do celów wystawienniczych, stelaży i systemów do ekspozycji towarów w hurtowniach lub miejscach sprzedaży detalicznej art. spożywczych, projektowanie i dekoracja wystaw sklepowych, projektowanie wyposażenia wnętrz, doradztwo w zakresie wyposażenia wnętrz, usługi w zakresie organizowania wyposażenia wnętrz.

(111) **202686** (220) 2006 04 28 (210) 310198
 (151) 2008 02 08 (441) 2006 08 07
 (732) DANONE Sp. z o.o., Warszawa, PL.
 (540)



Kolor znaku: granatowy, biały, brązowy, czerwony, niebieski
 (531) 25.7.25, 26.11.1, 27.5.1, 29.1.14

(510), (511) **29** konserwowane, suszone i gotowane owoce i warzywa, oleje i tłuszcze jadalne, mleko, mleko w proszku, mleko smakowe żelowane, produkty mleczne, produkty nabiałowe, zupy mleczne, desery mleczne, jogurty, jogurty do picia, musy, pianki, kremy, desery kremowe, świeża śmietanka, masło, pasty serowe, sery, sery dojrzałe, dojrzałe sery z pleśnią, świeże sery niedojrzałe i sery w soslance, białe sery, sery odcedzone, naturalne lub aromatyzowane sery

świeże sprzedawane w formie stałej lub ciekłej, napoje zawierające głównie mleko lub produkty nabiałowe, napoje mleczne z owocami, naturalne lub aromatyzowane sfermentowane produkty nabiałowe.

(111) **202687** (220) 2006 05 04 (210) 310325
 (151) 2008 01 09 (441) 2006 08 07
 (732) „GALICJA” Tomaszek Spółka z o.o., Łańcut, PL.
 (540)



Kolor znaku: czarny, czerwony, biały

(531) 1.15.15, 1.15.17, 26.4.1, 26.11.3, 27.5.1, 29.1.13

(510), (511) **07** urządzenia kuchenne wolnostojące i do zabudowy, zmywarki, maszyny i urządzenia do czyszczenia elektryczne, odkurzacze elektryczne, torby do odkurzaczy elektrycznych, froterki do parkietów elektryczne, urządzenia do czyszczenia parowe, **11** aparaty do wytwarzania pary, do gotowania, chłodzenia, suszenia, wentylacyjne, wodociągowe, instalacje sanitarne, klimatyzacyjne, kotły elektryczne, baterie, chłodziarki, lodówki, lampy oświetleniowe kierunkowe, kuchenki gazowe i elektryczne, kuchenki mikrofalowe, oprawki do lamp elektrycznych, płyty grzewcze, piekarniki, wyciągi kuchenne, zlewozmywaki, zamrażarki, **14** zegary, przyrządy chronometryczne, **19** żaluzje z tworzyw sztucznych, szkło budowlane, klepki, terakota, glazura, **20** meble, w tym kuchenne i biurowe, drzwi meblowe, w tym suwane, elementy do mebli, **21** nieelektryczne urządzenia kuchenne, gąbki, materiały szczotkarskie, narzędzia do czyszczenia uruchamiane ręcznie, froterki do parkietów nieelektryczne, naczynia nie z metali szlachetnych, wyroby ze szkła i porcelany, fajansu, przybory toaletowe, pojemniki dla gospodarstwa domowego nie z metali szlachetnych, **42** projektowanie wnętrz i budynków, dekoracja wnętrz i zabudowa wnęk.

(111) **202688** (220) 2006 05 18 (210) 310913
 (151) 2008 02 01 (441) 2006 08 21
 (732) MAP1 Michał Okonek, Łódź, PL.
 (540)



Kolor znaku: niebieski, szary, biały

(531) 26.1.1, 26.11.1, 27.5.1, 29.1.13

(510), (511) **09** mapy na nośnikach cyfrowych, programy komputerowe, **16** mapy, atlasy, plany miast.

(111) **202689** (220) 2006 05 27 (210) 311214
 (151) 2008 01 14 (441) 2006 09 04
 (732) Przedsiębiorstwo Wielobranżowe „PLAST-FORM”
 Ekspert-Import Mieczysław Uliczny, Piła, PL.

(540) PLAST-FORM

(510), (511) **06** formy wtryskowe i tłoczniaki ze stali, **11** urządzenia do oczyszczania ścieków, **19** elementy budowlane z tworzyw sztucznych, słupy wraz z osprzętem z tworzyw sztucznych, **20** wieszaki niemetalowe na ubrania, kosze niemetalowe, **21** wyroby z tworzyw sztucznych: naczynia i przybory dla gospodarstw domowych, naczynia kuchenne, deski do krojenia do kuchni, durszlaki, foremki do lodu, grzebienie, miseczki, miski, lejki, naczynia do picia, pojemniki na chleb i słodczyce, przesiewacze, sita, przybory kuchenne nie z metali szlachetnych i nie elektryczne, pucharki na owoce, pudełka na owoce i kanapki, salaterki nie z metali szlachetnych, zapinki do pościeli, donice osłonki do doniczek, palety do doniczek, wiadra, kubły, kosze na odpadki i na śmieci, wanienki do prania, pojemniki kuchenne, podpórki i uchwyty do kwiatów, koszyki piknikowe, klamki, łąki na muchy, łyżki do butów, nocniki, pudełka na mydło, skarponki niemetalowe, zraszacze do kwiatów i roślin, szufelki, tace do użytku domowego, trzepaczki do dywanów, wanienki dla niemowląt, **28** ozdoby choinkowe z tworzyw sztucznych, **40** obróbka mechaniczna elementów metalowych.

(111) **202690** (220) 2006 06 03 (210) 311555
 (151) 2008 01 03 (441) 2006 09 04
 (732) Renata Pałys, Wrocław, PL.
 (540)



Kolor znaku: pomarańczowy
 (531) 14.7.9, 22.1.1, 27.5.1, 29.1.1
 (510), (511) **35** reklama, **41** rozrywka, usługi w zakresie kultury, w szczególności usługi zespołu muzycznego i performance.

(111) **202691** (220) 2006 06 03 (210) 311556
 (151) 2008 03 04 (441) 2006 09 04
 (732) Renata Pałys, Wrocław, PL.
 (540) ALL SOUNDS ALLOWED
 (510), (511) **35** reklama, **41** rozrywka, usługi w zakresie kultury, w szczególności usługi zespołu muzycznego i performance.

(111) **202692** (220) 2006 06 07 (210) 311715
 (151) 2008 01 15 (441) 2006 09 18
 (732) Przedsiębiorstwo Handlowo-Usługowe „MERCADO”
 Sp. z o.o., Sopot, PL.
 (540)



Kolor znaku: czerwony i jego odcienie, żółty, zielony, granatowy, biały i jego odcienie
 (531) 1.5.1, 2.1.3, 8.7.25, 25.1.15, 27.5.1, 29.1.15
 (510), (511) **30** risotto danie gotowe na bazie ryżu.

(111) **202693** (220) 2006 06 07 (210) 311716
 (151) 2008 01 30 (441) 2006 09 18
 (732) Przedsiębiorstwo Handlowo-Usługowe „MERCADO”
 Sp. z o.o., Sopot, PL.
 (540)



Kolor znaku: czerwony i jego odcienie, żółty, zielony, granatowy, biały i jego odcienie
 (531) 1.5.1, 2.1.3, 8.7.25, 25.1.15, 27.5.1, 29.1.15
 (510), (511) **30** Paella-danie gotowe na bazie ryżu.

(111) **202694** (220) 2006 06 19 (210) 312146
 (151) 2008 03 13 (441) 2006 10 02
 (732) Michał Żarnecki, Warszawa, PL.
 (540) STREFA DŹWIĘKU
 (510), (511) **35** reklama z wykorzystaniem wszystkich środków masowego przekazu, **41** studia filmowe, usługi studiów nagrań, produkcja

filmów, programów telewizyjnych i radiowych, produkcja form ekspresji artystycznej oraz form komunikacji społecznej zawierających warstwę dźwiękową, produkcja nagrań muzycznych i dźwiękowych, usługi kompozycji muzycznych i dźwiękowych, spektakle, wystawy, przedstawienia teatralne, edukacja w dziedzinie reżyserii dźwięku: nauczanie, warsztaty, doradztwo zawodowe, wypożyczanie sprzętu audio, wypożyczanie aparatów i sprzętu kinematograficznego.

(111) **202695** (220) 2006 06 19 (210) 312149
 (151) 2008 03 13 (441) 2006 10 02
 (732) Biuro Techniczne M71 Kamil Zajęc, Bielsko-Biała, PL.
 (540)



Kolor znaku: czerwony, ciemnoczerwony, biały
 (531) 27.1.7, 27.5.1, 29.1.1, 29.1.6

(510), (511) **06** drut metalowy, stojaki metalowe, drzwi metalowe, klamki metalowe, formy metalowe do wtryskarek, gwoździe, haki metalowe, kołki metalowe, konstrukcje metalowe stałe i przenośne, nakrętki metalowe, obręcze, opaski, pierścienie i zaciski metalowe, nity metalowe, pojemniki metalowe, zawieszki metalowe, skrzynki narzędziowe metalowe, sprężyny metalowe, sworznie metalowe, sworznie metalowe, szyny metalowe, śruby metalowe, taśmy metalowe, tuleje metalowe, podkładki metalowe, zaciski metalowe do rur i kabli, blachowkręty, gwoździe, haki metalowe, klamry metalowe, blaszki i podkładki metalowe do klinowania, kołki metalowe, metalowe wyroby złączne, nakrętki, nity metalowe, okucia metalowe, pierścienie oporowe metalowe, śruby dla kolejnictwa, uszczelki metalowe, wkręty, wkręty dla kolejnictwa, zawlecзки, **07** narzędzia ręczne o napędzie elektrycznym i pneumatycznym, narzędzia do zabudowy w maszynach i do użytkowania przy maszynach, wyciągarki, urządzenia do szlifowania, cięcia, wiercenia, gwintowania, narzędzia ręczne o napędzie innym niż ręczny, maszyny do automatycznego wiercenia i gwintowania, maszyny do automatycznego i półautomatycznego podawania wkrętów i nitów, szlifiarki trzpieniowe, szlifiarki kątowe, polerki pneumatyczne i elektryczne, młotki pneumatyczne, nitownice pneumatyczne, silniki pneumatyczne i elektryczne, elektryczne i pneumatyczne narzędzia do montażu samochodów i ich podzespołów, klucze udarowe i impulsowe, narzędzia wielowrzecionowe, pralki, suszarki, krajalnice do chleba, maszyny do szycia, maszyny dziewiarskie, kosiarki, urządzenia kuchenne elektryczne, instalacje do usuwania kurzu, odkurzacze, malaksery, maszynki do mięsa, miksery, zmywarki, maszyny do prania dywanów, roboty kuchenne elektryczne, wiertarki, stemple i matryce do pras, noże do maszyn, balansery do urządzeń elektrycznych i pneumatycznych, urządzenia do podwieszania narzędzi, prasownice, **08** narzędzia sterowane ręczne, narzędzia do obróbki drewna, klucze i wkrętaki do przykręcania, narzędzia służące do stemplowania, noże, grot i nasadki do narzędzi, **09** urządzenia elektroniczne do pomiaru momentu i kąta dokręcania, czytniki kodów kreskowych, kamery filmowe, aparaty fotograficzne, klisze fotograficzne, dyski audio-video, kalkulatory, kasety video, telefony komórkowe, lornetki, lunety, lupy, maszyny liczące, odbiorniki audio-video, odbiorniki radiowe i telewizyjne, odtwarzacze plików, odtwarzacze kaset i płyt kompaktowych, plotery, skanery, płyty fonograficzne, taśmy magnetyczne, aparaty fotograficzne, wagi.

(111) **202696** (220) 2006 06 21 (210) 312304
 (151) 2008 01 30 (441) 2006 10 02
 (732) Międzynarodowe Targi Gdańskie Spółka Akcyjna, Gdańsk, PL.
 (540)



Kolor znaku: niebieski
 (531) 3.7.11, 27.5.1, 29.1.4

(510), (511) **35** organizowanie wystaw i targów handlowych i reklamowych, pokazy towarów, promocja sprzedaży na rzecz osób trzecich, usługi reklamowe, organizowanie i prowadzenie aukcji publicznych, wynajmowanie miejsc na umieszczenie ogłoszeń i reklam, usługi w zakresie informacji handlowej, dystrybucja materiałów reklamowych, publikowanie tekstów reklamowych, usługi w zakresie zarządzania działalnością gospodarczą.

(111) **202697** (220) 2006 06 29 (210) 312552
 (151) 2008 01 10 (441) 2006 10 02
 (732) NOVA WYKŁADZINY R. Niemyjski & P. Aninowski
 Spółka Jawna, Wołomin, PL.
 (540)



Kolor znaku: biały, czarny, czerwony, złoty

(531) 26.1.18, 27.5.1, 29.1.13

(510), (511) **01** produkty chemiczne przeznaczone dla przemysłu, prac badawczych, fotografii jak również rolnictwa, ogrodnictwa i leśnictwa, żywice syntetyczne w stanie surowym, tworzywa sztuczne w stanie surowym, nawozy do użytkowania gleby, mieszanki do gaśnic, preparaty do hartowania i lutowania metali, produkty chemiczne do konserwowania żywności, substancje garbujące, kleje (spoiwa) przeznaczone dla przemysłu, **19** materiały budowlane niemetalowe, rury sztywne niemetalowe stosowane w budownictwie, asfalt, smoła i bitumy, budynki przenośne niemetalowe, pomniki niemetalowe, **27** dywany, chodniki (kilimy), maty i słomianki, linoleum i inne materiały do produkowania podłóg, draperie (nietekstylne), **35** reklama, zarządzanie w działalności handlowej, administrowanie działalności handlowej, prace biurowe, **37** usługi budowlane, naprawy, usługi instalacyjne.

(111) **202698** (220) 2006 07 10 (210) 312998
 (151) 2008 01 14 (441) 2006 10 16
 (732) KANLUX Sp. z o.o., Radzionków, PL.
 (540)



(531) 26.4.2, 27.5.1

(510), (511) **09** aparatura modułowa zabezpieczająca, ochronna, sterująca, sygnalizacyjna, aparatura alarmowo-sygnalizacyjna, przemysłowa aparatura sterująca, łączeniowa, zabezpieczająca, urządzenia pomiarowe, odczytujące, alarmowe i kontrolne, osprzęt elektroinstalacyjny, w tym przedłużacze, przewody i sznury przyłączeniowe, rozgałęźniki, gniazda wtyczkowe, wtyczki, zasilacze, transformatory, przekształtniki zasilające, czujniki ruchu, dzwonki domowe, programatory, wyłączniki czasowe, wyłączniki prądowe, złączki, zaciski przyłączeniowe, taśmy i osłony elektroizolacyjne, baterie, akumulatory, ładowarki elektryczne, kamery obserwacyjne, domofony, video-domofony, **11** źródła światła, oprawy oświetleniowe domowe, dekoracyjne i specjalnego przeznaczenia, wentylatory elektryczne, oprawki i części opraw do lamp, żarówek, świetlówek, klosze, siatki ochronne do opraw, urządzenia zasilające do świetlówek i lamp wyładowczych.

(111) **202699** (220) 2006 07 12 (210) 313085
 (151) 2008 01 10 (441) 2006 10 16
 (732) ERICPOL TELECOM Spółka z o.o., Łódź, PL.
 (540)



(531) 26.13.1, 27.5.1

(510), (511) **09** komputery i komputerowe urządzenia peryferyjne, **37** instalowanie, konserwacja i naprawy systemów komputerowych, **42** prace badawczo-rozwojowe w zakresie informatyki i telekomunikacji, projektowanie stron internetowych, projektowanie, dostarczenie i rozbudowa zindywidualizowanego oprogramowania komputerowego, analizowanie, projektowanie i programowanie systemów komputerowych, projektowanie, dostarczanie i rozbudowa oprogramowania komputerowego, doradztwo w zakresie organizacji procesów informatycznych, konsultacje w zakresie konfiguracji sprzętu i oprogramowania komputerowego.

(111) **202700** (220) 2006 07 13 (210) 313111
 (151) 2008 01 10 (441) 2006 10 16
 (732) SCAMARK POLSKA Spółka z o.o., Warszawa, PL.
 (540)



Kolor znaku: biały, ciemnoniebieski

(531) 27.5.1, 29.1.12

(510), (511) **30** ciastka.

(111) **202701** (220) 2002 03 04 (210) 247198
 (151) 2008 01 08 (441) 2002 09 09
 (732) SIGMA BK BARTOSZ, KORCHOW I WSPÓLNICY Spółka Jawna,
 Tuchom, PL.
 (540)



Kolor znaku: czerwony, czarny

(531) 27.5.1, 28.7.0, 29.1.12

(510), (511) **06** specjalnie przeznaczone do celów meblarskich metalowe stelaże, okucia, gwoździe, nity, śruby, sprzączki, klamki, zawiasy, podpory, szkielety, haki, klucze, kołki, konstrukcje nośne i inna podobnego rodzaju drobica zawarta w tej klasie, **35** prowadzenie sklepu lub hurtowni z meblarskimi akcesoriami, meblami, częściami do mebli, materiałami włókienniczymi i pasmanteryjnymi specjalnie przeznaczonymi do mebli, **42** projektowanie meblarskich metalowych i nie metalowych stelaży, okuć, gwoździ, nitów, śrub, zawiasów, szkieletów, konstrukcji nośnych.

(111) **202702** (220) 2004 10 08 (210) 286322
 (151) 2008 01 08 (441) 2005 01 10
 (732) Zakłady Przemysłu Cukierniczego „MIESZKO”
 Spółka Akcyjna, Racibórz, PL.
 (540)



Kolor znaku: biały, pomarańczowy, żółty, czerwony, zielony, granatowy, niebieski

(531) 5.7.21, 25.1.15, 27.5.1, 29.1.15

(510), (511) **30** kawa, herbata, kakao, ryż, tapioka, sago, kawa nienaturalna, mąka i produkty zbożowe, chleb, wyroby cukiernicze i słodkie, lody, miód, melasa w postaci syropu, drożdże, proszek do pieczenia, sól, musztarda, ocet, sosy jako przyprawy, przyprawy, lód.

(111) **202703** (220) 2004 12 22 (210) 289184
 (151) 2008 02 08 (441) 2005 04 04
 (732) „ELENA” Wielobranżowe Przedsiębiorstwo Produkcyjno-Handlowe IMPORT-EXPORT Franciszek Siegień, Kokanin, PL.
 (540)



Kolor znaku: biały, czerwony, zielony

(531) 5.3.13, 26.4.9, 27.5.1, 29.1.13

(510), (511) **29** liofilizowana żywność, a mianowicie mięso i jego przetwory, ryby, warzywa, owoce, owoce leśne, wyroby garmażeryjne, zupy, zioła, mięso i jego przetwory, drób, ryby, dziczyzna, jaja, zupy, mleko i wyroby z mleka, owoce, warzywa i grzyby suszone, konserwowane, gotowane i mrożone, zioła suszone, marynaty warzywne, żelatyna do celów spożywczych, galaretki, konfitury, dżemy, marmolada, konserwy, bakalie, **30** liofilizowane produkty spożywcze, a mianowicie: wyroby cukiernicze i piekarnicze, przyprawy, drożdże spożywcze, enzymy do ciast, kawa, herbata, kakao i wyroby na bazie kakao, czekolada, cukier, słodczyce, wyroby cukiernicze i piekarnicze, ryż, kasze spożywcze, płatki zbożowe suszone, preparaty zbożowe, makarony, chipsy, miód, drożdże, proszki do pieczenia, cukier waniliowy, sól, sole przyprawowe i peklujące, przyprawy, przyprawy smakowe i zapachowe do artykułów spożywczych, zup, ryb, mięs i potraw kulinarnych, dodatki smakowe do potraw, koncentraty spożywcze, budynie, kisiel, preparaty aromatyczne, esencje spożywcze, **40** usługi w zakresie liofilizacji żywności, konserwowanie żywności i napojów, przetwórstwo warzyw, owoców, grzybów i ziół, suszenie warzyw, owoców, grzybów i ziół.

(111) **202704** (220) 2005 01 26 (210) 290321
 (151) 2008 02 04 (441) 2005 05 02
 (732) EUROPEJSKA FEDERACJA TAEKWON-DO, Lublin, PL.
 (540)



Kolor znaku: zielony, czarny, biały, żółty, niebieski

(531) 1.5.1, 2.9.14, 5.13.1, 26.1.1, 27.5.1, 28.3.0, 29.1.15

(510), (511) **16** afisze, artykuły biurowe, broszury, czasopisma, etykiety, foldery, informatory, kalendarze, katalogi, nalepki, notesy, tablice ogłoszeniowe, wzory do haftowania, wykroje do szycia, **25** bielizna, buty sportowe, czapki, dresy, garnitury, kamizelki, kapelusze, kąpielowe kostiumy, kąpielowe płaszcze, kąpielówki, koszule, koszulki gimnastyczne, krawaty, legginsy, marynarki, mundury, nakrycia głowy, obuwie, odzież, płaszcze, podkoszulki, pulowery, rękawiczki, skarpetki, spodnie, spódnice, swetry, szaliki, szlafroki, **35** reklama-rozpowszechnianie materiałów i ogłoszeń za pomocą prasy, radia, telewizji, korespondencji, sieci komputerowej, prowadzenie agencji eksportu i importu, prowadzenie agencji informacji handlowej, organizowanie wystaw w celach handlowych i reklamowych, organizowanie pokazów towarów, prowadzenie prac biurowych, promocja sprzedaży dla osób trzecich, **41** edukacja, kształcenie praktyczne, nauczanie, organizowanie i prowadzenie konferencji, organizowanie i prowadzenie sympozjów i seminariów, organizowanie i prowadzenie kursów korespondencyjnych, zgrupowań i obozów szkoleniowo-treningowych, widowisk sportowych i zawodów sportowych,

organizowanie imprez artystycznych i rozrywkowych, publikowanie książek, broszur i czasopism.

(111) **202705** (220) 2006 01 18 (210) 304996
 (151) 2008 02 06 (441) 2006 05 02
 (732) NAROL-DENTAL Spółka z ograniczoną odpowiedzialnością, Naroł, PL.
 (540) pulpoendometr
 (510), (511) **10** dentystyczna aparatura, dentystyczne instrumenty do celów diagnostycznych.

(111) **202706** (220) 2006 02 16 (210) 306188
 (151) 2008 01 25 (441) 2006 05 29
 (732) PPHU DORMAX-Dorota Pawłowska, Warszawa, PL.
 (540)



Kolor znaku: czarny, niebieski

(531) 24.9.2, 27.5.1, 29.1.12

(510), (511) **06** żaluzje metalowe, **19** żaluzje niemetalowe, **24** rolety tekstylne, **37** montaż, naprawa żaluzji i rolet.

(111) **202707** (220) 2006 04 26 (210) 310058
 (151) 2008 02 19 (441) 2006 08 07
 (732) „Dr Kendy” S.A., Warszawa, PL.
 (540)



Kolor znaku: pomarańczowy, biały, jasnopomarańczowy, zielony

(531) 5.7.11, 27.5.1, 29.1.13

(510), (511) **30** cukierki-landrynki, **32** napoje bezalkoholowe, syropy, soki, wody mineralne, **35** prowadzenie sklepu i/lub hurtowni z: kakao, czekolada, wyrobami cukierniczymi, cukierkami, pastylkami jako słodkami, słodkami do ssania, pralinkami, galaretkami owocowymi jako słodkami, wyrobami piekarskimi, bułkami, chlebem, ciastami, miódem spożywczym, sałatkami owocowymi i warzywnymi, napojami, napojami czekoladowymi z mlekiem, napojami kawowymi z mlekiem, napojami na bazie czekolady, napojami na bazie kakao, napojami na bazie kawy, lemoniadą, sokami owocowymi, herbatą, kawą, lodami spożywczymi, pizzami, owocami cytrusowymi, napojami alkoholowymi zawierającymi owoce, miódem pitnym, bezalkoholowymi napojami, syropami, wodą mineralną.

(111) **202708** (220) 2006 05 09 (210) 310480
 (151) 2008 01 24 (441) 2006 08 21
 (732) „INTERMAX” Spółka z ograniczoną odpowiedzialnością, Grudziądz, PL.
 (540)



Kolor znaku: granatowy, biały, szary

(531) 3.11.1, 25.1.5, 27.5.1, 29.1.13

(510), (511) **25** obuwie skórzane i z tworzyw sztucznych, odzież, **35** prowadzenie sklepu/hurtowni, oferującej obuwie skórzane i z tworzyw sztucznych oraz odzież.

(111) **202709** (220) 2006 05 26 (210) 311200
 (151) 2008 01 04 (441) 2006 09 04
 (732) VIRTUAL MARKET s.c. Agnieszka Gabrysiak, Jerzy Gabrysiak,
 Łódź, PL.
 (540)



Kolor znaku: czarny, szary, czerwony

(531) 27.5.1, 29.1.13

(510), (511) **09** urządzenia i przyrządy: geodezyjne, fotograficzne, kinematograficzne, optyczne, wagowe, pomiarowe, sygnalizacyjne, kontrolne, do celów dydaktycznych, urządzenia i przyrządy elektryczne przewodzące, przełączające, transformujące, akumulatorowe i kontrolno-sterujące, urządzenia do nagrywania, transmisji lub reprodukcji obrazu lub dźwięku, magnetyczne nośniki danych, płyty (dyski) z nagraniami, maszyny liczące, sprzęt przetwarzający dane i komputery, **10** artykuły do uspakajania dzieci: smoczki-gryzaczki, gryzaczki wodne, gryzaki, butelki do karmienia, smoczki do butelek do karmienia, smoczki do uspakajania, pasy pępkowe, ściągarki do mleka, zamknięcia do butelek do karmienia, monitory oddechu, termometry do celów medycznych, **11** elektryczne podgrzewacze do butelek, sterylizatory, **12** rowery, przyczepy, wózki golfowe, wózki na zakupy, wózki dziecięce, samochody, opony, felgi, samochodowe foteliki bezpieczeństwa dla dzieci, jachty, łodzie, motocykle, pojazdy wodne, **20** przewijaki dla dzieci, foteliki, kojce, kolebki, krzeselka, leżaczki, łóżeczka, **25** pieluszki tekstylne, odzież i obuwie niemowlęce, dziecięce i młodzieżowe, **28** zabawki, w tym: grzechotki, grzechotki do wózków, mebelki, lalki oraz zabawki ruchome: huśtawki, karuzele zabawkowe, foteliki na biegunach.

(111) **202710** (220) 2006 06 19 (210) 312224
 (151) 2008 01 22 (441) 2006 10 02
 (732) „WYDAWNICTWO APTEKA” Spółka z ograniczoną
 odpowiedzialnością, Wrocław, PL.
 (540)



Kolor znaku: czerwony, czarny

(531) 27.5.1, 27.7.1, 29.1.1, 29.1.8

(510), (511) **16** periodyki, dzienniki, druki, książki, kalendarze, kartki okolicznościowe, fotografie, słowniki, atlasy, encyklopedie, **35** usługi w zakresie reklamy prasowej, internetowej, telewizyjnej i radiowej oraz z zastosowaniem plakatów i ulotek, prowadzenie kompleksowych kampanii reklamowych, tworzenie, publikacja i dystrybucja materiałów promocyjno-reklamowych, katalogów, usługi w zakresie badania rynku i opinii publicznej, usługi w zakresie agencji informacyjnych, organizowanie i obsługa wystaw, targów, giełd, **41** organizowanie imprez edukacyjnych i rozrywkowych, gier i konkursów, usługi poligraficzne i wydawnicze, publikacja tekstów publicystycznych, książek, periodyków i tekstów innych niż reklamowe, publikacje on-line, serwis internetowy.

(111) **202711** (220) 2006 07 12 (210) 313099
 (151) 2008 01 10 (441) 2006 10 16
 (732) Zakład Produkcji Spożywczej „MIWEX” Irena Wachowska,
 Komorowo, PL.
 (540) łapu capu
 (510), (511) **30** lody, desery lodowe, sorbety, **43** lodziarnie, bary, ka-
 wiarnie.

(111) **202712** (220) 2006 07 12 (210) 313100
 (151) 2008 01 10 (441) 2006 10 16
 (732) Zakład Produkcji Spożywczej „MIWEX” Irena Wachowska,
 Komorowo, PL.
 (540) fifty-fifty
 (510), (511) **30** lody, desery lodowe, sorbety, **43** lodziarnie, bary, ka-
 wiarnie.

(111) **202713** (220) 2006 08 04 (210) 314035
 (151) 2008 01 10 (441) 2006 11 13
 (732) Zakłady Przemysłu Cukierniczego MIESZKO S.A., Warszawa, PL.
 (540) MIESZKO KLEJNOTY
 (510), (511) **30** kawa, herbata, kakao, ryż, tapioka, sago, mąka i pro-
 dukty zbożowe, chleb, wyroby cukiernicze i słodczyce, lody, miód,
 melasa (syropy), drożdże, proszek do pieczenia, sól, musztarda, ocet,
 sosy (przyprawy), przyprawy, lód.

(111) **202714** (220) 2006 07 14 (210) 313180
 (151) 2008 01 23 (441) 2006 10 16
 (732) „MAXIMAR” Przedsiębiorstwo Produkcyjno-Handlowo-
 -Usługowe Prusisz Krakowiński Spółka Jawna, Łódź, PL.
 (540) martis
 (510), (511) **25** odzież i bielizna damska, męska, dziecięca i niemow-
 lęca z tkanin i dzianin.

(111) **202715** (220) 2006 07 14 (210) 313209
 (151) 2008 01 30 (441) 2006 10 16
 (732) Colgate-Palmolive Company, a Delaware Corporation,
 New York, US.
 (540)



Kolor znaku: biały, czerwony, szary

(531) 25.1.1, 27.5.1, 29.1.13

(510), (511) **03** środki wybielające i inne substancje stosowane
 w praniu, środki do czyszczenia, polerowania, szorowania i ścierania,
 mydła, środki perfumeryjne, olejki eteryczne, kosmetyki, płyny do
 pielęgnacji włosów, środki do czyszczenia zębów, pasty do zębów
 i płukanki do jamy ustnej.

(111) **202716** (220) 2006 07 17 (210) 313252
 (151) 2008 03 07 (441) 2006 10 30
 (732) Przedsiębiorstwo Wielobranżowe-Konsulting „OTTIMA PLUS”
 A. Jabłoński, M. Jabłoński Spółka Jawna, Dąbrowa Górnicza, PL.
 (540)



Kolor znaku: pomarańczowy, biały, niebieski

(531) 24.13.1, 26.1.1, 26.4.1, 27.5.1, 29.1.13

(510), (511) **35** doradztwo w zakresie organizowania i kierowania
 działalnością gospodarczą, doradztwo w zakresie prowadzenia dzia-
 łalności gospodarczej.

(111) **202717** (220) 2006 07 21 (210) 313458
 (151) 2008 03 13 (441) 2006 10 30
 (732) „Dębowa Polska” Spółka jawna Jerzy Markiewicz-Leszek
 Markiewicz Sp. J., Siedlec, PL.

(540)



Kolor znaku: biały, ciemnoniebieski, szary
 (531) 5.1.3, 5.1.5, 26.11.1, 27.5.1, 29.1.13
 (510), (511) **33** napoje alkoholowe.

(111) **202718** (220) 2006 07 25 (210) 313563
 (151) 2008 03 25 (441) 2006 10 30
 (732) Przedsiębiorstwo Wielobranżowe „WISTA” Witt i Wspólnicy
 Spółka Jawna, Mosina, PL.
 (540)



(531) 26.4.1, 27.5.1
 (510), (511) **20** meble, w tym regały sklepowe, wystawowe i magazynowe, przewoźne stoiska handlowe, meble do użytku biurowego i domowego wykonane z metalu, drewna, płyt drewnopochodnych, szkła, tworzyw sztucznych i kombinacji tych materiałów, **37** malowanie proszkowe, **40** usługowa obróbka materiałowa, w tym spawanie, zgrzewanie, cięcie i gięcie elementów metalowych, perforowanie i kształtowanie blach.

(111) **202719** (220) 2006 07 25 (210) 313565
 (151) 2008 03 25 (441) 2006 10 30
 (732) Przedsiębiorstwo Wielobranżowe „WISTA” Witt i Wspólnicy
 Spółka Jawna, Mosina, PL.
 (540)



(531) 26.4.3, 27.5.1
 (510), (511) **20** meble, w tym regały sklepowe, wystawowe i magazynowe, przewoźne stoiska handlowe, meble do użytku biurowego i domowego wykonane z metalu, drewna, płyt drewnopochodnych, szkła, tworzyw sztucznych i kombinacji tych materiałów, **37** malowanie proszkowe, **40** usługowa obróbka materiałowa, w tym spawanie, zgrzewanie, cięcie i gięcie elementów metalowych, perforowanie i kształtowanie blach.

(111) **202720** (220) 2006 07 26 (210) 313620
 (151) 2008 01 14 (441) 2006 10 30
 (732) PERFECT ENGLISH-Konrad Kobiela, Bielsko-Biała, PL.
 (540)



Kolor znaku: biały, zielony, czarny
 (531) 26.4.8, 26.4.11, 27.5.1, 29.1.13
 (510), (511) **41** usługi edukacyjne, nauczanie języków obcych, prowadzenie szkoły językowej.

(111) **202721** (220) 2004 04 22 (210) 279655
 (151) 2008 01 25 (441) 2004 07 26
 (732) Polska Grupa Menadżerska Spółka z o.o., Wrocław, PL.
 (540)



Kolor znaku: szary, bordowy, biały
 (531) 27.5.1, 29.1.13
 (510), (511) **16** czasopisma w postaci periodyków.

(111) **202722** (220) 2005 03 16 (210) 292525
 (151) 2008 02 22 (441) 2005 06 27
 (732) GEPARD Warszawskie Centrum Kaletnicze Piotr Bańkowski,
 Warszawa, PL.
 (540)



(531) 27.5.1
 (510), (511) **35** reklama w tym za pośrednictwem sieci internet, rozpowszechnianie materiałów reklamowych, marketing, promocja sprzedaży, organizowanie wystaw w celach handlowych i reklamowych, wynajmowanie powierzchni na cele reklamowe, **36** administrowanie i zarządzanie nieruchomościami, usługi wynajmu budynków lub części powierzchni w tych budynkach do celów mieszkalnych, biurowych, handlowych i usługowych zawarte w tej klasie, usługi sporządzania umów dotyczących nieruchomości oraz reklamy, doradztwo w sprawach nieruchomości, usługi wyposażania w sprzęty wynajmowanych powierzchni biurowych, rozliczenia finansowe transakcji związanych z wynajmem nieruchomości, **39** wynajmowanie garaży, parkingów, miejsc parkingowych, hal produkcyjnych i magazynowych w całości lub części tych obiektów.

(111) **202723** (220) 2006 07 31 (210) 313760
 (151) 2008 03 03 (441) 2006 11 13
 (732) „EUROCASH” Spółka Akcyjna, Komorniki, PL.
 (540)



Kolor znaku: cytrynowy, brązowy, pomarańczowy, niebieski, biały, zielony
 (531) 1.15.19, 5.3.16, 5.7.12, 25.1.15, 26.11.1, 26.13.1, 27.5.1, 29.1.15
 (510), (511) **32** napoje niegazowane o smaku herbaty.

(111) **202724** (220) 2006 07 31 (210) 313761
 (151) 2008 03 03 (441) 2006 11 13
 (732) „EUROCASH” Spółka Akcyjna, Komorniki, PL.
 (540)



Kolor znaku: szary, brzoskwinowy, brązowy, pomarańczowy, niebieski, biały, zielony
 (531) 1.15.15, 5.7.14, 8.7.25, 27.5.1, 29.1.15
 (510), (511) **32** napoje niegazowane o smaku herbaty.

(111) **202725** (220) 2006 07 31 (210) 313766
 (151) 2008 03 03 (441) 2006 11 13
 (732) HSK DATA Ltd Spółka z o.o., Kraków, PL.
 (540) HSK DATA

(510), (511) **07** napędy do pojazdów innych niż lądowe, silniki do pojazdów innych niż lądowe, **09** zamki elektroniczne, okablowanie do pojazdów, maszyn i urządzeń, osprzęt elektryczny zawarty w kl.9, sprzęt elektroniczny, karty identyfikacyjne, programy komputerowe, **11** urządzenia i instalacje do oświetlenia, **12** pojazdy mechaniczne, pojazdy elektryczne, części zamienne i akcesoria do pojazdów mechanicznych zawarte w kl. 12, napędy do pojazdów lądowych, silniki elektryczne do pojazdów lądowych, urządzenia alarmowe i zabezpieczające do pojazdów, **35** sprzedaż hurtowa i detaliczna towarów branży elektrycznej, elektronicznej, informatycznej i motoryzacyjnej, organizowanie wystaw, pośrednictwo handlowe polegające na kojarzeniu kontrahentów handlowych, rozpowszechnianie materiałów reklamowych, zarządzanie zbiorami informatycznymi, **37** naprawy i konserwacja w zakresie elektryczności, **41** prowadzenie szkoleń w zakresie elektroniki i informatyki, **42** doradztwo informatyczne, wykonywanie ekspertyz w zakresie elektrotechniki, elektroniki i informatyki, projektowanie systemów informatycznych, projektowanie sieci komputerowych, programowanie komputerów, wynajem sprzętu komputerowego, testowanie sprzętu komputerowego i oprogramowania.

(111) **202726** (220) 2006 08 03 (210) 313958
 (151) 2008 01 21 (441) 2006 11 13
 (732) Cadbury Wedel Sp. z o.o., Warszawa, PL.
 (540)



Kolor znaku: biały, beżowy, żółty, brązowy, czerwony, niebieski
 (531) 8.1.22, 26.13.25, 27.5.1, 29.1.15
 (510), (511) **30** słodycze nie do celów medycznych, czekolada, słodycze na bazie czekolady, słodycze na bazie cukru, słodycze mrożone.

(111) **202727** (220) 2006 08 08 (210) 314171
 (151) 2008 03 25 (441) 2006 11 13
 (732) Przedsiębiorstwo Handlowo-Usługowe „CHROMEX”
 Jerzy Chromik, Nowe Opole, PL.
 (540)



Kolor znaku: zielony, żółty
 (531) 1.5.1, 27.5.1, 29.1.2, 29.1.3
 (510), (511) **01** surowce chemiczne do produkcji opon, **12** opony, dętki, ochraniacze do dętek, felgi kół pojazdów, **39** transport samochodowy.

(111) **202728** (220) 2006 08 08 (210) 314178
 (151) 2008 01 04 (441) 2006 11 13
 (732) DACHBUD RZESZÓW S.C. Jan Bogacz, Marta Pociask, Andrzej Kojs, Kolbuszowa, PL.

(540)



(531) 26.13.25, 27.5.1
 (510), (511) **17** folia z tworzywa sztucznego do dachów, materiały do izolowania, uszczelniania, **19** dachówka cementowa podwójna, ozdobne ogrodzenia betonowe, rynny z tworzywa sztucznego.

(111) **202729** (220) 2006 08 09 (210) 314194
 (151) 2008 03 14 (441) 2006 11 13
 (732) POLSKA IZBA PALIW PŁYNNYCH, Warszawa, PL.
 (540)



Kolor znaku: niebieski
 (531) 27.5.1, 29.1.4
 (510), (511) **35** organizowanie imprez targowych i wystawienniczych w celach handlowych lub reklamowych, prezentacja towarów i usług, promocja i reklama osób trzecich, usługi przedstawicielskie na rzecz firm krajowych i zagranicznych, usługi menadżerskie, usługi w zakresie badania rynku, publikowanie i wydawanie katalogów targowych, plakatów, prospektów, materiałów promocyjnych i reklamowych, **41** prezentacja produktów branży paliwowej w tym: wyposażenia stacji paliw wraz z ich zapleczem handlowym, gastronomicznym i hotelowym, wyposażeniem myjni samochodowych, warsztatów samochodowych, salonów samochodowych, stacji auto gazu oraz samochodowych instalacji gazowych, urządzenia do magazynowania, transportu, przesyłu, rozlewania i dozowania paliw, prezentacja nowych osiągnięć z zakresu branży paliwowej, prezentacja towarów dostawców związanych z zaopatrzeniem stacji paliw takich jak: urządzenia zabezpieczające stacje paliw i monitoringu, systemy ochrony środowiska, komputerowe systemy zarządzania stacjami paliw, spedycja i logistyka tej branży, prezentacje projektowe dotyczące stacji paliw, organizowanie i prowadzenie konferencji naukowych i naukowo-technicznych, sympozjów, narad, szkoleń, kursów edukacyjnych, związanych z branżą paliwową, usługi wydawnicze.

(111) **202730** (220) 2006 08 09 (210) 314195
 (151) 2008 03 14 (441) 2006 11 13
 (732) POLSKA IZBA PALIW PŁYNNYCH, Warszawa, PL.
 (540)



Kolor znaku: niebieski, biały, złoty
 (531) 1.15.9, 1.15.15, 26.4.1, 27.5.1, 29.1.13
 (510), (511) **35** usługi reklamowe i marketingowe, badanie rynku paliw, prowadzenie statystyk na rzecz osób trzecich, dystrybucja materiałów informatyczno-szkoleniowych w zakresie branży paliw, prowadzenie negocjacji, pośrednictwo handlowe, usługi kojarzenia kontrahentów handlowych, doradztwo w zakresie działalności gospodarczej branży paliwowej, organizowanie imprez targowych i wystawienniczych w celach handlowych i reklamowych dotyczących branży paliwowej pod nazwą „STACJA PALIW”, **41** organizowanie i prowadzenie: szkoleń, seminariów, konferencji i zjazdów dotyczą-

cych branży paliwowej, usługi wydawnicze, **42** opiniowanie aktów prawnych, ekspertyzy zawierające analizę sytuacji gospodarczej na rynku paliw płynnych, ekspertyzy i badania jakości paliw, doradztwo techniczno-prawne w zakresie branży paliwowej.

(111) **202731** (220) 2006 08 16 (210) 314360
 (151) 2008 03 25 (441) 2006 11 27
 (732) POLSKA IZBA KOMUNIKACJI ELEKTRONICZNEJ,
 Warszawa, PL.
 (540)



Kolor znaku: niebieski i jego odcienie
 (531) 26.2.1, 27.5.1, 29.1.4

(510), (511) **41** organizowanie i obsługa konferencji, organizowanie i obsługa kongresów, organizowanie konkursów edukacyjnych lub rozrywkowych, organizowanie i prowadzenie konferencji, organizowanie i prowadzenie kongresów, organizowanie i prowadzenie sympozjów, organizowanie i prowadzenie zjazdów, publikowanie tekstów innych niż reklamowe, organizacja wystaw związanych z kulturą lub edukacją.
 (551) wspólny znak towarowy

(111) **202732** (220) 2006 08 16 (210) 314449
 (151) 2008 02 04 (441) 2006 11 27
 (732) LANSERWIS Andrzej Michalczewski, Łódź, PL.
 (540)



Kolor znaku: zielony, czarny, biały
 (531) 26.4.2, 26.4.16, 27.5.1, 29.1.13

(510), (511) **09** alarmy, elektryczne rejestratory czasu pracy, wykrywacze dymu, przewody elektryczne, instalacje elektryczne, komputery, komputerowe urządzenia peryferyjne, programy komputerowe, światłowody, centrale telefoniczne, **37** wykonywanie instalacji niskoprądowych, wykonywanie instalacji: elektrycznych, światłowodowych, komputerowych, alarmowych, przeciwpożarowych, rejestracji czasu pracy, nagłośnieniowych, telefonicznych, budowa i remonty domów i mieszkań, **42** doradztwo i projektowanie w zakresie komputerów, sieci komputerowych i instalacji niskoprądowych.

(111) **202733** (220) 2006 08 17 (210) 314464
 (151) 2008 02 04 (441) 2006 11 27
 (732) Produkcyjno-Handlowe Przedsiębiorstwo Farmaceutyków
 CURTIS-HEALTHCARE Spółka z o.o., Poznań, PL.
 (540) BioStym Balance

(510), (511) **05** preparaty i substancje farmaceutyczne oraz parafarmaceutyczne, dietetyczne substancje i dodatki odżywcze do celów leczniczych, **35** marketing, promocja, organizowanie wystaw i pokazów w celach handlowych i reklamowych, przygotowywanie kampanii reklamowych w środkach masowego przekazu z wykorzystaniem Internetu, pomoc przy kojarzeniu kontrahentów handlowych, prowadzenie sklepu/hurtowni z preparatami i substancjami farmaceutycznymi oraz parafarmaceutycznymi, dietetycznymi substancjami i dodatkami odżywczymi do celów leczniczych.

(111) **202734** (220) 2006 08 21 (210) 314581
 (151) 2008 03 04 (441) 2006 11 27
 (732) AUTO-MYJNIA Hurtowa i Detaliczna Sprzedaż Paliw
 Płynnych i Gazowych Adam Kozłowski, Olecko, PL.

(540)



Kolor znaku: granatowy, jasnozielony, żółty
 (531) 1.3.2, 26.15.1, 27.5.1, 27.7.1, 29.1.13
 (510), (511) **04** paliwa, **39** transport.

(111) **202735** (220) 2006 08 21 (210) 314593
 (151) 2008 03 04 (441) 2006 11 27
 (732) „LABORDENT” Laboratorium Dentystyczne Leonard Kłos,
 Szczecin, PL.
 (540)



Kolor znaku: biały, pomarańczowy
 (531) 27.5.1, 29.1.12

(510), (511) **10** protezy dentystyczne: akrylowe, szkieletowe, bezklamrowe, mosty i korony, **44** usługi protetyczne, naprawy protez.

(111) **202736** (220) 2006 08 21 (210) 314605
 (151) 2008 02 27 (441) 2006 11 27
 (732) „TEKOMP” Tomasz Pieszko, Warszawa, PL.
 (540) dlapol

(510), (511) **35** prowadzenie internetowego sklepu elektronicznego, prowadzenie sklepów internetowych wielobranżowych i specjalistycznych, usługi reklamowe prowadzone w Internecie na rzecz osób trzecich, tworzenie, administrowanie i zarządzanie bazami danych.

(111) **202737** (220) 2006 08 21 (210) 314607
 (151) 2008 02 27 (441) 2006 11 27
 (732) „HEBA-POL Bartoszewicz i inni” Spółka Jawna, Szczecin, PL.
 (540)



Kolor znaku: żółty, czarny, czerwony, fioletowy
 (531) 2.5.2, 29.1.14

(510), (511) **21** ścierki domowe, podłogowe, do kurzu, gąbki kąpielowe, zmywaki metalizowane, zmywaki plastikowe, zmywaki i czyszciki kuchenne.

(111) **202738** (220) 2006 08 22 (210) 314646
 (151) 2008 02 15 (441) 2006 11 27
 (732) „BŁYSKAWICA” Adam Mrozowski, Gdynia, PL.
 (540)



Kolor znaku: czarny, czerwony
 (531) 1.15.3, 18.1.5, 27.5.1, 29.1.12

(510), (511) **39** transport, pakowanie i składowanie towarów, organizowanie podróży, **45** prywatne i społeczne usługi świadczone w celu zaspokajania potrzeb poszczególnych osób, usługi bezpieczeństwa dla ochrony mienia i osób.

(111) **202739** (220) 2006 08 23 (210) 314666
 (151) 2008 03 14 (441) 2006 11 27
 (732) Icsolutions Stanek i Śliwka Sp.j., Kraków, PL.
 (540) ITCube
 (510), (511) **09** programy komputerowe [software ładowalny], software [oprogramowanie] dla komputerów, nagrany.

(111) **202740** (220) 2006 08 23 (210) 314667
 (151) 2008 03 14 (441) 2006 11 27
 (732) ICsolutions Stanek i Śliwka Sp. j., Kraków, PL.
 (540)



Kolor znaku: czarny, szary, czerwony

(531) 26.15.9, 27.5.1, 29.1.13
 (510), (511) **09** software-komputerowe oprogramowanie stałe, nagrane, programy komputerowe [software ładowalny], **42** instalowanie oprogramowania komputerowego.

(111) **202741** (220) 2006 08 23 (210) 314668
 (151) 2008 03 14 (441) 2006 11 27
 (732) Przedsiębiorstwo Przetwórstwa Mięsnego „POLESIE” Sp. z o.o., Polesie, PL.
 (540)



Kolor znaku: zielony, złoty, biały, żółty

(531) 1.1.1, 5.1.1, 9.1.10, 24.1.5, 27.5.1, 29.1.14
 (510), (511) **29** bekon, drób, flaki, kaszanka, kiełbasy, konserwy mięsne, mięso, ekstrakty mięsne, galaretki mięsne, mięso konserwowane, mięso puszkowane, paszтет z wątróbki, smalec, szynka, wątróbka, wędliny, dziczyzna, wędzonki, wyroby garmażeryjne, **40** usługi w zakresie uboju zwierząt, konserwowania żywności i przetwórstwa mięsa.

(111) **202742** (220) 2006 08 23 (210) 314685
 (151) 2008 01 15 (441) 2006 11 27
 (732) „R.F.S.” Sp. z o.o., Warszawa, PL.
 (540)



(531) 5.5.19, 5.13.7, 27.5.1, 27.7.1
 (510), (511) **43** usługi gastronomiczne.

(111) **202743** (220) 2006 08 25 (210) 314770
 (151) 2008 03 07 (441) 2006 11 27
 (732) „BTH Magnetix” Jarosław Schwarz, Toruń, PL.

(540)



Kolor znaku: czerwony, biały, czarny

(531) 18.2.1, 27.5.1, 29.1.15
 (510), (511) **09** produkcja urządzeń magnetycznych i elektromagnetycznych, separatorów magnetycznych oddzielaczy metali, chwytaków do transportu stali, magnesów i elektromagnesów, przenośników magnetycznych i wykrywaczy metali, **37** naprawy, usługi instalacyjne, **42** naukowe i techniczne usługi i badania oraz ich projektowanie, serwisowanie sprzętu magnetycznego i elektromagnetycznego oraz wykrywaczy metali.

(111) **202744** (220) 2006 09 28 (210) 314789
 (151) 2008 02 01 (441) 2007 01 08
 (732) BEIERSDORF AG, Hamburg, DE.

(540) badania całowania
 (510), (511) **03** kosmetyki, środki do pielęgnacji ciała i urody, środki do pielęgnacji ust, przeciwsłoneczne środki ochronne do pielęgnacji ust, pomadki, szminki.

(111) **202745** (220) 2006 08 28 (210) 314800
 (151) 2008 02 01 (441) 2006 12 11
 (732) PRZEDSIĘBIORSTWO PRYWATNE TRROL Eugeniusz Olczak, Siemianowice Śląskie, PL.
 (540)



Kolor znaku: granatowy, czarny

(531) 2.1.15, 26.3.1, 26.11.1, 27.5.1, 29.1.12
 (510), (511) **06** metale nieszlachetne i ich stopy, budowlane materiały metalowe, przenośne metalowe konstrukcje budowlane, przewody nieelektryczne i przewody drutowe z metali nieszlachetnych, drobne wyroby żelazne, pojedyncze drobne wyroby metalowe, rury i rurki metalowe, towary z metali nieszlachetnych nie ujęte w innych klasach, **19** materiały budowlane niemetalowe, rury sztywne stosowane w budownictwie, asfalt, smoła i bitumy, **37** usługi budowlane, naprawy, usługi instalacyjne.

(111) **202746** (220) 2006 08 29 (210) 314859
 (151) 2008 02 06 (441) 2006 12 11
 (732) TEMAPHARM Sp. z o.o., Warszawa, PL.
 (540)



Kolor znaku: niebieski, czarny

(531) 3.7.16, 3.7.24, 27.5.1, 29.1.12
 (510), (511) **05** preparaty chemiczno-farmaceutyczne, preparaty farmaceutyczne, kapsułki do celów farmaceutycznych, pigułki do celów farmaceutycznych, pastylki do celów farmaceutycznych.

(111) **202747** (220) 2006 08 29 (210) 314860
 (151) 2008 02 06 (441) 2006 12 11
 (732) TEMAPHARM Sp. z o.o., Warszawa, PL.
 (540)



(531) 27.5.1

(510), (511) **05** preparaty chemiczno-farmaceutyczne, preparaty farmaceutyczne, kapsułki do celów farmaceutycznych, pigułki do celów farmaceutycznych, pastylki do celów farmaceutycznych.

(111) **202748** (220) 2006 08 29 (210) 314874
 (151) 2008 01 16 (441) 2006 12 11
 (732) WYTWÓRNIA KONCENTRATÓW SPOŻYWCZYCH NOWAK
 JADWIGA & NOWAK ARTUR SPÓŁKA JAWNA, Zaskocz, PL.
 (540)



Kolor znaku: czerwony, niebieski

(531) 26.1.2, 26.11.2, 27.5.1, 29.1.12

(510), (511) **29** kremy w proszku, krem waniliowy, krem twarogowy, krem do napoleonek, krem śmietankowy, krem cytrynowy, krem karpatkowy, krem kokosowy, krem czekoladowy, śmietana w proszku, śmietana truskawkowa, śmietana malinowa, śmietana śliwkowa, śmietana brzoskwiniowa, śmietana brzoskwiniowa-marakuja, śmietana wiśniowa, śmietana gruszkowa, śmietana pomarańczowa, śmietana cytrynowa, śmietana ananasowa, śmietana melonowa, śmietana kiwi, śmietana czekoladowa, śmietana cappuccino, śmietana waniliowa, śmietana orzechowa, śmietana serowa, śmietana twarogowa, śmietana tiramisu, śmietana jogurtowa, śmietana jogurtowo-twarogowa, śmietana jogurt-marakuja, śmietana light, galaretki spożywcze w proszku, galaretki owocowe, żele spożywcze w proszku, żelita neutralna, żelita truskawkowa, żelita malinowa, żelita śliwkowa, żelita morelowa, żelita brzoskwiniowa, żelita wiśniowa, żelita gruszkowa, żelita pomarańczowa, żelita cytrynowa, żelita ananasowa, żelita melonowa, żelita kiwi, jaja w proszku, żółtka jaj w proszku, białka jaj w proszku, **30** ciasta w proszku, ciasto kruche, babka domowa, babka jogurtowa, biszkopt, koncentrat biszkoptowy, piernik, murzynek, stabilizatory do śmietany w proszku, stabilizator do śmietany neutralny, stabilizator truskawkowy, stabilizator malinowy, stabilizator śliwkowy, stabilizator morelowy, stabilizator brzoskwiniowy, stabilizator brzoskwiniowa-marakuja, stabilizator wiśniowy, stabilizator gruszkowy, stabilizator pomarańczowy, stabilizator cytrynowy, stabilizator ananasowy, stabilizator melonowy, stabilizator kiwi, stabilizator czekoladowy, stabilizator cappuccino, stabilizator miętowy, stabilizator waniliowy, stabilizator orzechowy, stabilizator serowy, stabilizator twarogowy, stabilizator twarogowo-morelowy, stabilizator jogurtowy, stabilizator jogurtowo-twarogowy, stabilizator jogurt-marakuja, stabilizator tiramisu, zagęszczacze do produktów spożywczych w proszku, zagęszczacz do owoców, **35** prowadzenie sklepów i hurtowni branży spożywczej, sprzedaż produktów spożywczych i prekursorów do ich produkcji, ciast w proszku, kremów w proszku, stabilizatorów spożywczych w proszku, lodów w proszku, budyni, kisieli, zagęszczaczy do owoców w proszku, żeli spożywczych w proszku, koncentratów owocowych w proszku, cukrów do celów spożywczych oraz proszku do pieczenia ciasta, **43** usługi zaopatrzenia w produkty spożywcze i w prekursory w proszku do ich wytwarzania, świadczenie w/w usług za pomocą Internetu, usługi w zakresie prowadzenia restauracji, barów, piekarni.

(111) **202749** (220) 2006 08 29 (210) 314875
 (151) 2008 01 16 (441) 2006 12 11
 (732) WYTWÓRNIA KONCENTRATÓW SPOŻYWCZYCH NOWAK
 JADWIGA & NOWAK ARTUR SPÓŁKA JAWNA, Zaskocz, PL.
 (540)



Kolor znaku: czarny, biały, niebieski

(531) 6.1.2, 26.1.1, 27.5.1, 29.1.13

(510), (511) **29** kremy w proszku, krem waniliowy, krem twarogowy, krem do napoleonek, krem śmietankowy, krem cytrynowy, krem

karpatkowy, krem kokosowy, krem czekoladowy, śmietana w proszku, śmietana truskawkowa, śmietana malinowa, śmietana śliwkowa, śmietana brzoskwiniowa, śmietana brzoskwiniowa-marakuja, śmietana wiśniowa, śmietana gruszkowa, śmietana pomarańczowa, śmietana cytrynowa, śmietana ananasowa, śmietana melonowa, śmietana kiwi, śmietana czekoladowa, śmietana cappuccino, śmietana waniliowa, śmietana orzechowa, śmietana serowa, śmietana twarogowa, śmietana tiramisu, śmietana jogurtowa, śmietana jogurtowo-twarogowa, śmietana jogurt-marakuja, śmietana light, galaretki spożywcze w proszku, galaretki owocowe, żele spożywcze w proszku, żelita neutralna, żelita truskawkowa, żelita malinowa, żelita śliwkowa, żelita morelowa, żelita brzoskwiniowa, żelita wiśniowa, żelita gruszkowa, żelita pomarańczowa, żelita cytrynowa, żelita ananasowa, żelita melonowa, żelita kiwi, jaja w proszku, żółtka jaj w proszku, białka jaj w proszku, **30** ciasta w proszku, ciasto kruche, babka domowa, babka jogurtowa, biszkopt, koncentrat biszkoptowy, piernik, murzynek, stabilizatory do śmietany w proszku, stabilizator do śmietany neutralny, stabilizator truskawkowy, stabilizator malinowy, stabilizator śliwkowy, stabilizator morelowy, stabilizator brzoskwiniowy, stabilizator brzoskwiniowa-marakuja, stabilizator wiśniowy, stabilizator gruszkowy, stabilizator pomarańczowy, stabilizator cytrynowy, stabilizator ananasowy, stabilizator melonowy, stabilizator kiwi, stabilizator czekoladowy, stabilizator cappuccino, stabilizator miętowy, stabilizator waniliowy, stabilizator orzechowy, stabilizator serowy, stabilizator twarogowy, stabilizator twarogowo-morelowy, stabilizator jogurtowy, stabilizator jogurtowo-twarogowy, stabilizator jogurt-marakuja, stabilizator tiramisu, zagęszczacze do produktów spożywczych w proszku, zagęszczacz do owoców, **35** prowadzenie sklepów i hurtowni branży spożywczej, sprzedaż produktów spożywczych i prekursorów do ich produkcji, ciast w proszku, kremów w proszku, stabilizatorów spożywczych w proszku, lodów w proszku, budyni, kisieli, zagęszczaczy do owoców w proszku, żeli spożywczych w proszku, koncentratów owocowych w proszku, cukrów do celów spożywczych oraz proszku do pieczenia ciasta, **43** usługi zaopatrzenia w produkty spożywcze i w prekursory w proszku do ich wytwarzania, świadczenie w/w usług za pomocą Internetu, usługi w zakresie prowadzenia restauracji, barów, piekarni.

(111) **202750** (220) 2006 08 29 (210) 314878
 (151) 2008 03 13 (441) 2006 12 11
 (732) Bożena AL-NAKSHABANDI, Gdynia, PL.
 (540)



Kolor znaku: ciemnoniebieski, biały, jasnobrązowy

(531) 26.1.2, 26.11.2, 27.5.1, 29.1.13

(510), (511) **43** usługi barowe, bary szybkiej obsługi, przygotowywanie posiłków w restauracjach, restauracje samoobsługowe.

(111) **202751** (220) 2006 08 29 (210) 314879
 (151) 2007 12 21 (441) 2006 12 11
 (732) GITEC AG, Siebnen, CH.
 (540) MAGNALUBE-G
 (510), (511) **02** smary przeciwdziewne, **04** smary chłodzące do narzędzi tnących, obuwia, pasów oraz skór.

(111) **202752** (220) 2006 08 30 (210) 314906
 (151) 2008 03 17 (441) 2006 12 11
 (732) BIGRAM S.A., Warszawa, PL.
 (540)



Kolor znaku: biały, czerwony, czarny

(531) 24.15.1, 26.4.9, 27.5.1, 29.1.1, 29.1.6, 29.1.8

(510), (511) **35** doradztwo w zakresie zarządzania personalnego, rekrutacja personelu, dobór personelu za pomocą metod psychotechnicznych, publikowanie materiałów reklamowych (tekstów i form graficznych), wyszukiwanie w komputerowych bazach danych, pliki komputerowe (wyszukiwanie informacji dla osób trzecich), pośrednictwo pracy, przegląd prasy (usługi), reklama za pośrednictwem sieci komputerowej, **41** publikowanie tekstów innych niż teksty reklamowe, usługi nauczania, prowadzenia kursów, szkoleń, seminariów w zakresie zarządzania kadrowego i kierowania działalnością gospodarczą, publikacja materiałów szkoleniowych.

(111) **202753** (220) 2006 08 30 (210) 314925
(151) 2008 01 22 (441) 2006 12 11
(732) „Polska Telefonía Cyfrowa” Spółka z o.o., Warszawa, PL.

(540) Era Stacjonarna

(510), (511) **09** aparaty telefoniczne, przewody, słuchawki telefoniczne, telefony komórkowe, zestawy głośno mówiące, anteny, baterie do tych telefonów, ładowarki, obudowy kolorowe, zestawy słuchawkowe, karty PCMCIA, obudowy, uchwyty i pokrowce do telefonów komórkowych, karty telefoniczne do automatów, karty telefoniczne do telefonów komórkowych, karty sim, urządzenia do przetwarzania informacji, współpracujące z komputerami w zakresie przekazywania dźwięku i obrazu, czyste i zapisane magnetyczne nośniki danych, audio i video, **35** usługi w zakresie reklamy: organizacja kampanii reklamowych, wynajem i sprzedaż miejsca i czasu na reklamy, usługi w zakresie dystrybucji i doręczania prospektów reklamowych, ofert sprzedaży i próbek reklamowych, również za pośrednictwem sieci teleinformatycznych-internetu, pośrednictwo w sprzedaży towarów za pośrednictwem internetu, usługi rejestrowania, kompilacji, systematyzacji pisemnych informacji i ich przekazywanie za pośrednictwem sieci telefonicznych, internetu, dostarczanie pakietów informacji i tekstów reklamowych dostosowanych do indywidualnych wymagań odbiorcy, usługi informacji o działalności gospodarczej i handlowej, oferowanie (pośrednictwo) usług w zakresie rozrywki, turystyki, organizacji podróży, usługi świadczone w systemie on-line w zakresie prowadzenia sklepu i hurtowni w zakresie towarów: aparaty telefoniczne, przewody, słuchawki telefoniczne, telefony komórkowe, zestawy głośno mówiące, anteny, baterie do tych telefonów, ładowarki, obudowy kolorowe, zestawy słuchawkowe, karty PCMCIA, obudowy, uchwyty i pokrowce do telefonów komórkowych, karty telefoniczne do automatów, karty telefoniczne do telefonów komórkowych, karty sim, urządzenia do przetwarzania informacji, współpracujące z komputerami w zakresie przekazywania dźwięku i obrazu, czyste i zapisane magnetyczne nośniki danych, audio i video, komputery, komputery przenośne, biżuteria z metali szlachetnych i pozostałych surowców, zegarki, odzież, obuwie, wyroby papierniczne, materiały biurowe, kosmetyki, chemia gospodarcza, książki, czasopisma, gazety, sprzęty gospodarstwa domowego, meble, wyposażenie wnętrz, usługi w zakresie umożliwiania wymiany informacji i konwersacji w czasie realnym za pośrednictwem sieci teleinformatycznych internet i telefonów komórkowych dotyczące reklamy i ofert handlowych, **36** usługi w zakresie pośrednictwa w zawieraniu umów ubezpieczeniowych, umów kredytowych za pośrednictwem telefonu i sieci teleinformatycznych internet, sprawdzanie stanu konta za pośrednictwem telefonu i sieci teleinformatycznych internet, umożliwienie dokonywania płatności za pośrednictwem telefonu i internetu, obsługa kart kredytowych za pośrednictwem telefonu i internetu, **38** usługi świadczone przez operatora sieci telefonii komórkowej w zakresie obsługi połączeń abonentów telefonii komórkowej, usługi przekazywania głosu i obrazu w systemie przekazu fonicznego i cyfrowego, usługi teleksowe i telefaksowe, usługi w zakresie zbierania i przekazywania informacji, przesyłanie informacji tekstowej i obrazowej za pośrednictwem komputerów i sieci informatycznych, przekazywanie danych przy pomocy terminali komputerowych, przesyłanie wiadomości, danych, głosu i obrazu za pomocą przekazu satelitarne, usługi przekazywania poczty elektronicznej za pośrednictwem sieci telefonii komórkowej i telefonów komórkowych, udostępnianie połączeń z sieciami informatycznymi, wypożyczanie urządzeń służących do przekazywania głosu, obrazu i danych za pomocą telefonii analogowej, cyfrowej, satelitarnej, udostępnianie stron internetowych za pośrednictwem telefonii komórkowej bezpośrednio na wyświetlaczu aparatu telefonicznego, usługi w zakresie umożliwiania wymiany informacji i konwersacji w czasie realnym za pośrednictwem sieci teleinformatycznych internet i tele-

fonów komórkowych, zbieranie i przekazywanie informacji, przekazywanie informacji lokalnej dotyczącej obszaru na którym znajduje się odbiorca zgodnie z indywidualnymi wymaganiami, **39** udzielanie informacji telefonicznych w zakresie turystyki i organizacji podróży, **41** usługi nauczania i rozrywki prowadzone za pośrednictwem sieci teleinformatycznych internet i telefonów komórkowych, organizowanie konkursów edukacyjnych i rozrywkowych, organizacja gier rozrywkowych, przeprowadzanie plebiscytów, udzielanie informacji telefonicznych w zakresie rozrywki.

(111) **202754** (220) 2006 08 30 (210) 314926
(151) 2008 01 08 (441) 2006 12 11
(732) Wm. Wrigley Jr. Company, Chicago, US.
(540) ORBITEK
(510), (511) **30** słodczyce, guma do żucia, **41** usługi edukacyjne w zakresie dbania o higienę jamy ustnej.

(111) **202755** (220) 2006 08 30 (210) 314927
(151) 2008 01 04 (441) 2006 12 11
(732) Wm. Wrigley Jr. Company, Chicago, US.
(540)



(531) 2.9.10, 4.5.5, 27.5.1
(510), (511) **30** słodczyce, guma do żucia, **41** usługi edukacyjne w zakresie dbania o higienę jamy ustnej.

(111) **202756** (220) 2006 09 01 (210) 315025
(151) 2008 03 17 (441) 2006 12 11
(732) VARIANT S.A., Kraków, PL.
(540)



(531) 26.11.1, 27.5.1
(510), (511) **06** opaski zaciskowe metalowe i obejmę do łączenia rur.

(111) **202757** (220) 2006 09 04 (210) 315082
(151) 2008 03 19 (441) 2006 12 11
(732) „ROL-BRAT” S. i W. Załęscy Spółka Jawna, Żabin Karniewski, PL.
(540)



Kolor znaku: zielony, żółty

(531) 5.7.2, 15.7.1, 26.1.2, 27.5.1, 29.1.12
(510), (511) **35** prowadzenie sprzedaży detalicznej części, maszyn i ciągników rolniczych, **36** ubezpieczenia ciągników i maszyn rolniczych, **37** usługi instalowania, naprawy i konserwacji maszyn rolniczych i urządzeń leśnych, **39** towarowy transport drogowy, wynajem maszyn i urządzeń rolniczych, **42** badania i analizy techniczne.

(111) **202758** (220) 2006 09 04 (210) 315114
(151) 2008 01 15 (441) 2006 12 11
(732) „Przewłocki i Spółka” Spółka Jawna, Kraków, PL.

(540)



Kolor znaku: granatowy, czerwony, jasnoszary, czarny, żółty, niebieski, szary

(531) 2.1.15, 7.3.15, 22.1.10, 27.5.1, 29.1.15

(510), (511) **39** przewodzątki, przewóz samochodami ciężarowymi, wypożyczanie pojazdów.(111) **202759** (220) 2006 09 05 (210) 315149

(151) 2008 02 12 (441) 2006 12 11

(732) Piotr Wiecha, Smarchowice Wlk., PL.

(540)

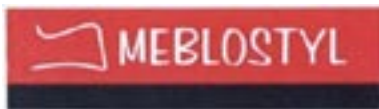

Kolor znaku: czerwony, czarny, biały

(531) 12.1.9, 25.5.2, 27.5.1, 28.1.13

(510), (511) **19** belki drewniane, klepka bednarska, boazerie, drewno budowlane, drewno obrobione, drewno na fornir, forniry, kształtowniki niemetalowe, okładziny drewniane, sklejka, **20** meble drewniane i drewnopochodne, biurka, półki biblioteczne, drzwi do mebli, koce dla dzieci, kołyski, komody, krzesła, kwietniki, ławy, łóżka, meble szkolne, regały, szafy, stoły, stoliki, stelaże dla mebli tapicerowanych, **39** usługi transportowe drogowe, informacja o transporcie, pośrednictwo w transporcie, rezerwacje transportu.

(111) **202760** (220) 2006 09 06 (210) 315209

(151) 2008 02 25 (441) 2006 12 11

(732) MAKROMED Sp. Jawna Roman Żyliński, Krzysztof Zieliński, Łódź, PL.

(540) MAKROMED

(510), (511) **10** elektryczna aparatura dentystyczna, aparatura i instrumenty dentystyczne, **35** zgromadzenie towarów celem swobodnego wyboru dla kupujących w hurtowni ze sprzętem i materiałami dentystycznymi.

(111) **202761** (220) 2006 09 07 (210) 315231

(151) 2008 02 25 (441) 2006 12 11

(732) Ströer Polska Spółka z o.o., Warszawa, PL.

(540) SUPERSCROLLER

(510), (511) **09** elektroniczne tablice ogłoszeń, **16** tablice ogłoszeniowe na afisze z kartonu lub papieru, afisze, plakaty, **35** reklamy, szczególnie reklamy zewnętrzne, agencje reklamowe, badania rynku, przygotowanie, realizacja i kontrola kampanii reklamowych, planowanie kampanii reklamowych, doradztwo specjalistyczne w zakresie reklamy, rozpowszechnianie ogłoszeń reklamowych, rozlepianie plakatów reklamowych, promocja sprzedaży dla osób trzecich, wynajmowanie powierzchni na cele reklamowe.

(111) **202762** (220) 2006 09 07 (210) 315232

(151) 2008 02 25 (441) 2006 12 11

(732) Ströer Polska Spółka z o.o., Warszawa, PL.

(540)



(531) 26.4.2, 27.5.1

(510), (511) **09** elektroniczne tablice ogłoszeń, **16** tablice ogłoszeniowe na afisze z kartonu lub papieru, afisze, plakaty, **35** reklamy,

szczególnie reklamy zewnętrzne, agencje reklamowe, badania rynku, przygotowanie, realizacja i kontrola kampanii reklamowych, planowanie kampanii reklamowych, doradztwo specjalistyczne w zakresie reklamy, rozpowszechnianie ogłoszeń reklamowych, rozlepianie plakatów reklamowych, promocja sprzedaży dla osób trzecich, wynajmowanie powierzchni na cele reklamowe.

(111) **202763** (220) 2006 09 08 (210) 315278

(151) 2008 03 11 (441) 2006 12 11

(732) Grabikowski-Grabikowska Przedsiębiorstwo Produkcyjno-Handlowo-Usługowe "INEX" Spółka Jawna, Giżycko, PL.

(540) BIOFEL

(510), (511) **05** preparaty farmaceutyczne, preparaty weterynaryjne, szczepionki dla kotów.

(111) **202764** (220) 2006 09 08 (210) 315291

(151) 2008 03 11 (441) 2006 12 11

(732) KODE Komorowski Spółka Jawna, Warszawa, PL.

(540) crinan

(510), (511) **01** kleje inne niż do papieru lub do użytku domowego.(111) **202765** (220) 2006 09 13 (210) 315440

(151) 2008 03 17 (441) 2006 12 27

(732) Firma Usługowo-Handlowa „TELNET SERVICE”

Robert Taczala, Katowice, PL.

(540)



Kolor znaku: niebieski, biały, zielony

(531) 26.3.1, 26.11.1, 27.5.1, 29.1.13

(510), (511) **37** nadzór autorski nad wykonawstwem, instalowanie, konserwacja i naprawy sieci komputerowych, sieci i systemów teletransmisyjnych, telekomunikacyjnych, teleinformatycznych i elektroenergetycznych oraz urządzeń współpracujących, **42** projektowanie sieci i systemów telekomunikacyjnych, teleinformatycznych, teletransmisyjnych oraz elektroenergetycznych, transkrypcja przekazu.

(111) **202766** (220) 2006 09 14 (210) 315492

(151) 2008 02 21 (441) 2006 12 27

(732) Telewizja Polska S.A., Warszawa, PL.

(540)



Kolor znaku: ciemnoszary, szary, pomarańczowy, czerwony

(531) 1.15.5, 27.5.1, 29.1.13

(510), (511) **09** nośniki do rejestracji dźwięku i danych, płyty, dyski z nagraniami, automaty sprzedające przez wrzucenie monety, sprzęt przetwarzający dane i komputery, audiowizualne urządzenia do nauki, urządzenia do transmisji multimedialnych, karty magnetyczne, pióra elektroniczne, suflery telewizyjne, programy komputerowe, telewizyjne, audycje, filmy i reportaże utrwalane w formie multimedialnej, gry telewizyjne i komputerowe, **16** wydawnictwa, czasopiśma, książki, albumy, broszury, periodyki i publikacje nieperiodyczne, fotografie, materiały piśmienne, kleje do materiałów piśmiennych lub do celów domowych, artykuły szkoleniowe i instruktażowe, adresarki, karty z życzeniami, **28** gry i zabawki, artykuły sportowe i gimnastyczne nie ujęte w innych klasach, ozdoby choinkowe, karty do gry, **35** usługi reklamowe i produkcja reklam w systemie multimedialnym, usługi marketingu i public relations, zgrupowanie na rzecz osób trzecich różnych towarów w sklepie wielobranżowym i w hurtowni: sprzętu, artykułów i programów multimedialnych, gier

telewizyjnych i komputerowych, gier, zabawek i artykułów: kosmetycznych, higienicznych i opatrunkowych, odzieżowych, spożywczych, sportowych i wydawnictw, **38** przekazywanie fonii i/lub wizji także w systemie cyfrowym poprzez sieci komunikacyjne, w tym sieć telewizyjną, satelitarną i Internet, rozpowszechnianie programów, reportaży i konkursów telewizyjnych lub radiowych, teleturniejów, zbieranie i przekazywanie wiadomości poprzez sieci komunikacyjne, w tym sieć telewizyjną, satelitarną i Internet, usługi teletekstowe i audiotekstowe, usługi organizowania systemów transmisyjnych, **41** organizowanie, montaż i produkcja programów i imprez artystycznych, estradowych, sportowych, rekreacyjnych, usługi organizowania nauki i szkoleń w dziedzinie multimedialnej, organizowanie konkursów, organizowanie imprez o charakterze edukacyjnym i kulturalnym, usługi w zakresie interaktywnych programów i gier odtwarzanych za pośrednictwem sieci komputerowych i komunikacyjnych, usługi wynajmu nagrań i studiów nagrań, produkcja filmów, realizacja spektakli, realizowanie usług teletekstowych i audiotekstowych, **42** opracowywanie i wdrażanie programów komputerowych, wykonywanie opinii i badań w dziedzinie multimedialnej, prognozy pogody, usługi administrowania prawami własności intelektualnej, udzielania licencji z praw własności intelektualnej, pośrednictwa w obrocie prawami własności intelektualnej.

(111) **202767** (220) 2006 09 14 (210) 315493
 (151) 2008 02 21 (441) 2006 12 27
 (732) Telewizja Polska S.A., Warszawa, PL.
 (540)



(531) 26.4.2, 26.4.8, 26.13.25, 27.5.1
 (510), (511) **09** nośniki do rejestracji dźwięku i danych, płyty, dyski z nagraniami, automaty sprzedające przez wrzucenie monety, sprzęt przetwarzający dane i komputery, audiowizualne urządzenia do nauki, urządzenia do transmisji multimedialnych, karty magnetyczne, pióra elektroniczne, suflery telewizyjne, programy komputerowe, telewizyjne, audycje, filmy i reportaże utrwalane w formie multimedialnej, gry telewizyjne i komputerowe, **16** wydawnictwa, czasopiśma, książki, albumy, broszury, periodyki i publikacje nieperiodyczne, fotografie, materiały piśmienne, kleje do materiałów piśmiennych lub do celów domowych, artykuły szkoleniowe i instruktażowe, adresarki, karty z życzeniami, **28** gry i zabawki, artykuły sportowe i gimnastyczne nie ujęte w innych klasach, ozdoby choinkowe, karty do gry, **35** usługi reklamowe i produkcja reklam w systemie multimedialnym, usługi marketingu i public relations, zgromadzenie na rzecz osób trzecich różnych towarów w sklepie wielobranżowym i w hurtowni: sprzętu, artykułów i programów multimedialnych, gier telewizyjnych i komputerowych, gier, zabawek i artykułów: kosmetycznych, higienicznych i opatrunkowych, odzieżowych, spożywczych, sportowych i wydawnictw, **38** przekazywanie fonii i/lub wizji także w systemie cyfrowym poprzez sieci komunikacyjne, w tym sieć telewizyjną, satelitarną i Internet, rozpowszechnianie programów, reportaży i konkursów telewizyjnych lub radiowych, teleturniejów, zbieranie i przekazywanie wiadomości poprzez sieci komunikacyjne, w tym sieć telewizyjną, satelitarną i Internet, usługi teletekstowe i audiotekstowe, usługi organizowania systemów transmisyjnych, **41** organizowanie, montaż i produkcja programów i imprez artystycznych, estradowych, sportowych, rekreacyjnych, usługi organizowania nauki i szkoleń w dziedzinie multimedialnej, organizowanie konkursów, organizowanie imprez o charakterze edukacyjnym i kulturalnym, usługi w zakresie interaktywnych programów i gier odtwarzanych za pośrednictwem sieci komputerowych i komunikacyjnych, usługi wynajmu nagrań i studiów nagrań, produkcja filmów, realizacja spektakli, realizowanie usług teletekstowych i audiotekstowych, **42** opracowywanie i wdrażanie programów komputerowych, wykonywanie opinii i badań w dziedzinie multimedialnej, prognozy pogody, usługi administrowania prawami własności intelektualnej, udzielania licencji z praw własności intelektualnej, pośrednictwa w obrocie prawami własności intelektualnej.

(111) **202768** (220) 2006 09 13 (210) 315494
 (151) 2008 02 21 (441) 2006 12 27
 (732) PTJ Sp. z o.o., Nowy Dwór Mazowiecki, PL.
 (540)

SL

(531) 27.5.1
 (510), (511) **34** wyroby tytoniowe, papierosy.

(111) **202769** (220) 2006 09 15 (210) 315573
 (151) 2008 02 20 (441) 2006 12 27
 (732) MAKARONY POLSKIE Spółka Akcyjna, Rzeszów, PL.
 (540)

Sorenti, już jesteś mój...

Kolor znaku: czerwony
 (531) 27.5.1, 29.1.1
 (510), (511) **30** makarony, kluski, produkty zbożowe, produkty z mąki, wyroby piekarnicze.

(111) **202770** (220) 2006 09 15 (210) 315575
 (151) 2008 02 20 (441) 2006 12 27
 (732) „SIBUI STUDIO” Sebastian Oleksik, Warszawa, PL.
 (540) SiBUi STUDIO
 (510), (511) **41** fotoreportaże.

(111) **202771** (220) 2006 09 15 (210) 315582
 (151) 2008 02 20 (441) 2006 12 27
 (732) BEIERSDORF AG, Hamburg, DE.
 (540)



Kolor znaku: granatowy, biały, srebrny
 (531) 26.4.4, 26.4.22, 26.11.1, 27.5.1, 29.1.13
 (510), (511) **03** kosmetyki, środki czyszczenia, pielęgnacji i upiększania włosów.

(111) **202772** (220) 2006 09 15 (210) 315583
 (151) 2008 02 20 (441) 2006 12 27
 (732) ARTECH-PNEUMATYKA Ewa Pomagier, Mirosław Pomagier, Maria Trzebuchowska, Dariusz Trzebuchowski Spółka Jawna, Inowrocław, PL.
 (540) pneuman
 (510), (511) **07** siłowniki, podzespoły i elementy pneumatyki, **35** prowadzenie hurtowni i sklepów maszyn, urządzeń i narzędzi na sprężone powietrze, elementów i zespołów instalacji pneumatycznych, urządzeń automatyki przemysłowej pneumatycznych i elektrycznych, **37** konserwacja, naprawa i regeneracja elementów pneumatyki.

(111) **202773** (220) 2006 09 18 (210) 315643
 (151) 2008 02 28 (441) 2006 12 27
 (732) OCEANIC Przedsiębiorstwo Farmaceutyczno-Kosmetyczne Wojciech Soszyński, Sopot, PL.
 (540) TERBILUM
 (510), (511) **05** preparaty farmaceutyczne.

(111) **202774** (220) 2006 09 18 (210) 315645
 (151) 2008 02 28 (441) 2006 12 27
 (732) TIM Spółka Akcyjna, Bielsko-Biała, PL.
 (540) Szlachecki Oryginalny Miód Pitny czwórniak
 (510), (511) **33** miód pitny.

(111) **202775** (220) 2006 09 18 (210) 315646
 (151) 2008 02 28 (441) 2006 12 27
 (732) TIM Spółka Akcyjna, Bielsko-Biała, PL.
 (540) Dworski Oryginalny Miód Pitny trójniak
 (510), (511) **33** miód pitny.

(111) **202776** (220) 2006 09 18 (210) 315647
 (151) 2008 02 28 (441) 2006 12 27
 (732) TIM Spółka Akcyjna, Bielsko-Biała, PL.
 (540) Królewski Oryginalny Miód Pitny dwójniak
 (510), (511) **33** miód pitny.

(111) **202777** (220) 2006 09 18 (210) 315648
 (151) 2008 02 28 (441) 2006 12 27
 (732) TIM Spółka Akcyjna, Bielsko-Biała, PL.
 (540) Lapis Philosophorum oryginalny miód pitny dwójniak
 (510), (511) **33** miód pitny.

(111) **202778** (220) 2006 09 18 (210) 315649
 (151) 2008 02 28 (441) 2006 12 27
 (732) MAISON DU VIN Spółka z o.o., Chotynia, PL.
 (540)



Kolor znaku: czarny, czerwony, biały
 (531) 2.1.1, 2.1.18, 27.5.1, 29.1.13
 (510), (511) **33** napoje alkoholowe, wina, **35** usługi w zakresie gromadzenia na rzecz osób trzecich żywności, tytoniu i win w celu ich dogodnego obejrzenia i umożliwienia dokonania ich hurtowego lub detalicznego zakupu, usługi doradcze związane z gromadzeniem na rzecz osób trzecich żywności, tytoniu i win w celu ich dogodnego obejrzenia i umożliwienia dokonania ich hurtowego lub detalicznego zakupu, usługi w zakresie organizowania i prowadzenia targów i wystaw w celach handlowych i reklamowych, usługi zarządzania i administrowania w działalności handlowej, **43** usługi w zakresie prowadzenia restauracji, barów i placówek gastronomicznych, usługi hotelarskie.

(111) **202779** (220) 2006 09 19 (210) 315668
 (151) 2008 02 28 (441) 2006 12 27
 (732) Toruńskie Zakłady Materiałów Opatrunkowych Spółka Akcyjna, Toruń, PL.
 (540) bella flexi slim
 (510), (511) **05** podpaski higieniczne, wkładki higieniczne, pieluchy dla chorych z brakiem kontroli czynności fizjologicznych (artykuły higieniczne).

(111) **202780** (220) 2006 09 19 (210) 315669
 (151) 2008 02 28 (441) 2006 12 27
 (732) Toruńskie Zakłady Materiałów Opatrunkowych Spółka Akcyjna, Toruń, PL.
 (540) bella flexi fresh
 (510), (511) **05** podpaski higieniczne, wkładki higieniczne, pieluchy dla chorych z brakiem kontroli czynności fizjologicznych (artykuły higieniczne).

(111) **202781** (220) 2006 09 19 (210) 315670
 (151) 2008 02 28 (441) 2006 12 27
 (732) Toruńskie Zakłady Materiałów Opatrunkowych Spółka Akcyjna, Toruń, PL.
 (540) bella flexi air
 (510), (511) **05** podpaski higieniczne, wkładki higieniczne, pieluchy dla chorych z brakiem kontroli czynności fizjologicznych (artykuły higieniczne).

(111) **202782** (220) 2006 09 19 (210) 315671
 (151) 2008 02 28 (441) 2006 12 27
 (732) Toruńskie Zakłady Materiałów Opatrunkowych Spółka Akcyjna, Toruń, PL.
 (540) bella flexi
 (510), (511) **05** podpaski higieniczne, wkładki higieniczne, pieluchy dla chorych z brakiem kontroli czynności fizjologicznych (artykuły higieniczne).

(111) **202783** (220) 2006 09 20 (210) 315722
 (151) 2008 03 07 (441) 2006 12 27
 (732) Farmaceutyczna Spółdzielnia Pracy „Galena”, Wrocław, PL.
 (540) ASERGAL
 (510), (511) **05** produkty farmaceutyczne stosowane do leczenia ludzi.

(111) **202784** (220) 2006 09 20 (210) 315724
 (151) 2008 03 07 (441) 2006 12 27
 (732) Firma Handlowo-Usługowa BANGUM Krzysztof Banasiak, Konstancinów Łódzki, PL.
 (540)



Kolor znaku: biały, pomarańczowy, czarny
 (531) 27.5.1, 29.1.13
 (510), (511) **12** opony do samochodów, **37** naprawa i obsługa opon samochodowych.

(111) **202785** (220) 2006 09 20 (210) 315725
 (151) 2008 03 07 (441) 2006 12 27
 (732) BIOSSTAR Przedsiębiorstwo Produkcyjno-Handlowo-Usługowe Witold Krusz, Łódź, PL.
 (540)



(531) 1.1.1, 24.17.5, 27.5.1
 (510), (511) **30** wyroby piekarnicze i cukiernicze, **35** zgromadzenie urzędów i maszyn piekarniczych celem swobodnego wyboru dla kupujących w hurtowni.

(111) **202786** (220) 2006 09 20 (210) 315731
 (151) 2008 03 07 (441) 2006 12 27
 (732) Przedszkole Prywatne „Piotruś Pan” Mirosława Kamienobrodzka, Lublin, PL.
 (540) piotruś pan
 (510), (511) **41** nauczanie przedszkolne, wypożyczanie książek dla dzieci w wieku przedszkolnym, organizowanie zabaw dla dzieci w wieku przedszkolnym, usługi związane z wypoczynkiem dzieci w przedszkolu, **43** opieka nad dziećmi w przedszkolach i żłobkach.

(111) **202787** (220) 2006 09 21 (210) 315770
 (151) 2008 02 28 (441) 2006 12 27

(732) STADA Arzneimittel AG, Bad Vilbel, DE.

(540) DOPRILAD

(510), (511) **05** produkty farmaceutyczne i weterynaryjne, środki sanitarne do celów medycznych, substancje dietetyczne do celów leczniczych, żywność dla niemowląt, plastry, materiały opatrunkowe, materiały do plombowania zębów, woski dentystyczne, środki odkażające, środki do zwalczania robactwa, fungicydy, herbicydy.

(111) **202788** (220) 2006 09 21 (210) 315771

(151) 2008 02 28 (441) 2006 12 27

(732) STADA Arzneimittel AG, Bad Vilbel, DE.

(540) BICASTAD

(510), (511) **05** produkty farmaceutyczne i weterynaryjne, środki sanitarne do celów medycznych, substancje dietetyczne do celów leczniczych, żywność dla niemowląt, plastry, materiały opatrunkowe, materiały do plombowania zębów, woski dentystyczne, środki odkażające, środki do zwalczania robactwa, fungicydy, herbicydy.

(111) **202789** (220) 2006 09 21 (210) 315772

(151) 2008 02 28 (441) 2006 12 27

(732) STADA Arzneimittel AG, Bad Vilbel, DE.

(540) MIGRATRIPTAN

(510), (511) **05** produkty farmaceutyczne i weterynaryjne, środki sanitarne do celów medycznych, substancje dietetyczne do celów leczniczych, żywność dla niemowląt, plastry, materiały opatrunkowe, materiały do plombowania zębów, woski dentystyczne, środki odkażające, środki do zwalczania robactwa, fungicydy, herbicydy.

(111) **202790** (220) 2006 09 22 (210) 315791

(151) 2008 03 04 (441) 2006 12 27

(732) DONIMIRSKI PAŁAC PUGETÓW BUSINESS CENTER, Jerzy

Donimirski, Kraków, PL.

(540) HOTELE RODOWE

(510), (511) **43** prowadzenie hoteli i pensjonatów.

(111) **202791** (220) 2006 09 27 (210) 315944

(151) 2008 02 28 (441) 2007 01 08

(732) Firma „Mo-BRUK” Józef Mokrzycki, Korzenna, PL.

(540)



Kolor znaku: granatowy, czerwony, czarny, jasnoniebieski

(531) 1.15.15, 27.5.1, 29.1.14

(510), (511) **04** paliwa silnikowe, paliwo gazowe, oleje przemysłowe, oleje silnikowe, smary, wosk przemysłowy, węgiel brunatny, drzewny i kamienny jako paliwo stałe, drewno opałowe, brykiety materiałów palnych, brykiety drewna, **06** materiały konstrukcyjne metalowe: belki, blacha (płyty, arkusze), drzwi, okna, ościeżnice, kątowniki, kształtowniki, liny, okucia, płyty konstrukcyjne, pręty, pale, rury, szyny, taśmy, metalowe konstrukcje: mostowe, konstrukcje dla budownictwa, konstrukcje przenośne, kratownice, osłony do rur, przegrody, pomosty prefabrykowane, ścianki szczelne, stopnie schodów, szalunki do betonu, metalowe materiały zbrojeniowe do betonu, metalowe rury, przewody rurowe, profile drażnione, kształtki rurowe i kształtki rurowe rozgałęzieniowe, armatura do przewodów metalowa, metalowe: druty, haki, kołki, kołnierze, nakrętki, nity, pierścienie, śruby, sworznie, uchwyty, rusztowania metalowe: rusztowania elewacyjne, wolnostojące-przeźrzenne, metalowe podesty dekarskie i podesty masztowe, cysterny, pojemniki i zbiorniki metalowe, **07** maszyny, części maszyn: silniki i mechanizmy sprzęgania i napędu z wyjątkiem stosowanych w pojazdach lądowych, maszyny do robót budowlanych, do budowy dróg i mostów, dźwigi-żurawie aluminiowe do podnoszenia i wyciągania, formy, koparki, kruszarki, ładowarki, łamacze kamienia, mieszarki do betonu, młoty elektryczne, hydrauliczne i pneumatyczne, młyny, przecinarki, przenośniki, przenośniki

taśmowe, przesiewacze, podnośniki, pompy, pompy do betonu, prasy, równiarki, sita, sprężarki doładowujące, spycharki, świdy wiertnicze, walce drogowe, wibratory, zagęszczarki, **19** materiały budowlane niemetalowe: cegła, cement, piasek, gips, glina ceglarska, kamień, kruszywa, marmur, wapno, żwir, bitumiczne wyroby dla budownictwa, płyty budowlane niemetalowe, styropianowe płyty i profile do kształtowania spadków na dachu, płyty warstwowe termoizolacyjne, beton, beton suchy, beton mostowy, masa betonowa, mieszanki betonowe, zaprawy budowlane, betonowe elementy budowlane: balustrady, kolumny, ogrodzenia, kształtki, płyty, dźwigary, kratownice, belki, ściany, prefabrykаты betonowe wibroprasowane: kostka brukowa, płyty chodnikowe, krawężniki, obrzeża, bloczki, pustaki, płyty ażurowe, korytka ściekowe, gazony, betonowe elementy prefabrykowane: kształtki, elementy kanałowe, kręgi, studzienki rewizyjne, włazowe i połączeniowe, przewietrzniki, włazy, rury i kształtki rurowe sztywne niemetalowe: kamionkowe, betonowe, żelbetonowe, wyroby budowlane z lastryka: posadzkowe płyty parapetowe i okładzinowe schodów, ceramika budowlana (nie szklwiłona i częściowo szklwiłona): płytki klinkierowe ściennie, podłogowe, schodowe (trep schodowy), **35** usługi agencji importowo-eksportowej, usługi pośrednictwa handlowego na rzecz firm krajowych i zagranicznych, zgrupowanie na rzecz osób trzecich różnych towarów pozwalające nabywcy wygodnie je oglądać i kupować w sklepach i hurtowniach materiałów budowlanych, wyposażenia sanitarnego, pojazdów mechanicznych, części i akcesoriów do pojazdów mechanicznych, paliw, drewna, odpadów i złomu, wyrobów farmaceutycznych, kosmetyków, artykułów toaletowych, gazet i artykułów piśmiennych, wyrobów włókienniczych, żywności, wyrobów mleczarskich i jaj, wyrobów piekarskich i cukierniczych, napojów bezalkoholowych, napojów alkoholowych i wyrobów tytoniowych, usługi marketingowe, usługi reklamowe, dystrybucja materiałów reklamowych, próbek i wzorów wyrobów, organizacja i obsługa wystaw i targów w celach handlowych i reklamowych, doradztwo i pomoc w zakresie organizowania i prowadzenia działalności gospodarczej, usługi badania rynku, **36** usługi finansowe, pośrednictwo finansowe, operacje finansowe, leasing finansowy, prowadzenie działalności inwestycyjnej w zakresie nieruchomości, pozyskiwanie terenów pod inwestycje, administrowanie i zarządzanie nieruchomościami, leasing, dzierżawa, wynajem i sprzedaż nieruchomości, usługi agencji obsługi nieruchomości, **37** usługi budowlano-montażowe i remontowe w zakresie budownictwa ogólnego i przemysłowego, budowa i remonty budynków, obiektów mostowych, obiektów kubaturowych i konstrukcji stalowych, budowa dróg kołowych i szynowych, wykonywanie robót ogólnobudowlanych związanych z montażem i wznoszeniem budynków i budowli z elementów prefabrykowanych, usługi montażu i remontu stalowych konstrukcji mostowych, montaż konstrukcji prefabrykowanych stalowych i żelbetonowych, usługi zabezpieczenia antykorozyjnego konstrukcji stalowych, wykonawstwo powłok malarskich, wykonywanie konstrukcji i pokryć dachowych, budowlane roboty izolacyjne, roboty inżynierskie lądowe i wodne, roboty ziemne, drogowe i hydrotechniczne przy wykopach, nasypach i zbiornikach retencyjnych, wykonywanie wykopów geologiczno-inżynierskich, roboty nawierzchniowe dla potrzeb budowy obiektów sportowych, usługi wykonywania fundamentów specjalistycznych: pali żelbetonowych, kolumn piaskowych, żwirowych i cementowo-wapiennych, mikropali, iniekcje gruntu, rekultywacja terenów zdegradowanych lub zdewastowanych w tym robót zwalowych, wyrobisk i wysypisk odpadów, wykonywanie robót ogólnobudowlanych i remontów liniowych i rozdzielczych rurociągów, gazowych, wodociągowych, kanalizacyjnych i ciepłowniczych, montaż i naprawa instalacji telekomunikacyjnych, elektrycznych, gazowych, wodociągowych, kanalizacyjnych, centralnego ogrzewania, sanitarnych, wentylacyjnych i klimatyzacji, budowlane roboty wykończeniowe: murarstwo, tynkowanie, malowanie, posadzkarstwo, tapetowanie, oblicowywanie ścian, zakładanie stolarki budowlanej, stawianie rusztowań, rozbiórka i burzenie obiektów budowlanych, górnicze roboty wydobywcze surowców mineralnych, usługi eksploatacji kamieniołomów, kamieniarstwo, działalność usługowa w zakresie instalowania, naprawy i konserwacji maszyn dla budownictwa, obrabiarek i narzędzi mechanicznych, elektrycznej aparatury rozdzielczej i sterowniczej, wynajmowanie maszyn i urządzeń budowlanych, sprzętu budowlanego i burzącego z obsługą operatorską, obsługa i naprawa pojazdów mechanicznych, usługi stacji obsługi samochodów, konserwacja, naprawa, czyszczenie, mycie, smarowanie i polerowanie, serwis ogumienia, **39** usługi transporto-

we i spedycyjne, towarowy transport drogowy pojazdami uniwersalnymi i specjalistycznymi, składowanie, magazynowanie, przechowywanie, przeładunek, pakowanie, konfekcjonowanie i dostarczanie towarów, dowóz betonu, usługi informacyjne i pośrednictwo w zakresie transportu i spedycji, usługi w zakresie prowadzenia stacji paliw, dystrybucja paliw, usługi w zakresie odbioru, gromadzenia, transportu i składowania odpadów przemysłowych i złomu, odprowadzanie ścieków, wypożyczanie samochodów ciężarowych i osobowych, pomoc drogowa w przypadku awarii samochodu, holowanie pojazdów mechanicznych, **40** obróbka metali i nakładanie powłok na metale, obróbka mechaniczna elementów metalowych: gięcie profili proste i przestrzenne, gięcie walcowe na zimno blach, zwijanie blach w formy symetryczne i niesymetryczne, zginanie i kantowanie blach, cięcie blach nożycowe i ogniowe, obróbka powierzchni blach: polerowanie, platerowanie, usługi w zakresie obróbki mechanicznej metali: frezowanie, kucie, prasowanie, szlifowanie, walcowanie, wiercenie, wytłaczanie, ukosowanie palnikiem, usługi w zakresie obróbki: kowalskiej, ślusarskiej, spawalniczej i skrawania, sortowanie i rozdrabnianie złomu metali, obróbka odpadów, osadów pościekowych i zanieczyszczonych materiałów, przetwarzanie przez sortowanie odpadów i surowców wtórnych, utylizacja i unieszkodliwianie odpadów przemysłowych, recykling odpadków i odpadów, informacja o obróbce odpadów przemysłowych, kompletowanie maszyn, urządzeń i materiałów budowlanych na zamówienie, **41** organizowanie kursów, sympozjów, szkoleń i poradnictwo zawodowe w zakresie składowania, odzysku i recyklingu odpadów przemysłowych, budownictwa przemysłowego, mostowego i hydrotechnicznego, usługi w zakresie organizowania gier losowych, organizowanie totalizatorów, prowadzenie zakładów pomiędzy zakładem a klientem zakładu (zakłady wzajemne), usługi w zakresie organizowania szkoleń, treningów, kursów i obozów sportowych, organizowanie zawodów i imprez sportowych, usługi w zakresie organizacji imprez kulturalnych, rekreacyjnych, rozrywkowych i wypoczynkowych, **42** usługi w zakresie prowadzenia prac badawczo-rozwojowych w dziedzinie nauk chemicznych, technicznych i przyrodniczych, prace projektowe, konsultacyjne, badania i analizy techniczne, ekspertyzy inżynierskie, projektowanie w zakresie składowania, odzysku i recyklingu odpadków i odpadów przemysłowych, budownictwa ogólnego, przemysłowego i technologicznego, doradztwo techniczne i technologiczne w zakresie obróbki odpadów przemysłowych, **43** usługi gastronomiczne związane z podawaniem potraw i napojów w barach, kafeteriach, karczmach, kawiarniach, restauracjach, stołówkach, przygotowywanie dań (żywność i napoje) na zamówienie oraz ich dostawa-katering, obsługa imprez promocyjnych, przyjęć, bankietów, zabaw, balów na zlecenie osób trzecich polegające na zaopatrzeniu w żywność i napoje.

(111) **202792** (220) 2006 09 28 (210) 315979
 (151) 2008 01 30 (441) 2007 01 08
 (732) Przedsiębiorstwo Handlowo-Usługowe „ROY”
 Józef Przybyła, Pszczyna-Brzeźce, PL.
 (540)

**Restauracja
Frykówka**

Kolor znaku: brązowy
 (531) 27.5.1, 28.17.0, 29.1.7
 (510), (511) **43** przygotowywanie dań: żywności i napojów na zamówienie oraz ich dostawa, restauracje, kafeterie, kawiarnie, usługi barowe, bary szybkiej obsługi, restauracje samoobsługowe, snack-bary, stołówki, wypożyczalnie krzesel, stołów, bielizny stołowej i szklanej zastawy stołowej.

(111) **202793** (220) 2006 09 29 (210) 316105
 (151) 2008 03 05 (441) 2007 01 08
 (732) Zakłady Mięsne „NOWAK” Spółka z ograniczoną odpowiedzialnością Spółka Komandytowa, Gdańsk, PL.
 (540) BRASICCA
 (510), (511) **29** mięso, przetwory mięsne, przetwory z krwi, paszety, wędliny, wyroby wędliniarskie, wyroby garmażeryjne, konserwy

mięsne, podroby, wędzonki, tłuszcze zwierzęce, białko spożywcze, **35** prowadzenie sklepu i/lub hurtowni z wyrobami mięsnymi i ich przetworami, zarządzanie działalnością gospodarczą, zarządzanie finansami, doradztwo specjalistyczne handlowe, doradztwo w zakresie prowadzenia działalności gospodarczej, pokazy towarów, prowadzenie sprzedaży dla osób trzecich, organizacja targów handlowych reklamowych.

(111) **202794** (220) 2006 10 03 (210) 316183
 (151) 2008 02 27 (441) 2007 01 08
 (732) PEŁNA KULTURA Agnieszka Łabuszewska, Warszawa, PL.
 (540)



Kolor znaku: czarny, czerwony, biały
 (531) 2.1.1, 4.1.5, 27.5.1, 29.1.13
 (510), (511) **35** usługi reklamowe, promocje, **41** rozrywka: koncerty, wystawy, spotkania literackie, **43** kawiarnie, restauracje, catering.

(111) **202795** (220) 2006 10 03 (210) 316189
 (151) 2008 02 27 (441) 2007 01 08
 (732) Firma Handlowa „C.A.M.” Janusz Mitoraj, Brzeźce, PL.
 (540)

Vesuvio

Kolor znaku: fioletowy, biały
 (531) 27.5.1, 29.1.12
 (510), (511) **25** odzież, obuwie, nakrycia głowy.

(111) **202796** (220) 2006 10 03 (210) 316198
 (151) 2008 02 27 (441) 2007 01 08
 (732) Zakład Doskonalenia Zawodowego, Toruń, PL.
 (540)

TOR_{eko}

Kolor znaku: ciemnoszary, ciemnoniebieski
 (531) 26.11.1, 27.5.1, 29.1.4, 29.1.6
 (510), (511) **20** meble, biurka, meble biurowe, meble hotelowe, drzwi do mebli, kanapy, komody, kredensy, krzesła, stoły kreślarskie, lustra, ławy, łóżka, materace, meble metalowe, meble szkolne, ramy do obrazów i lusterek, siedzenia, sofy, stoły, szafy, szuflady, taborety, toaletki, tapczany i wersalki, wózki meblowe, meble na stelażach metalowych.

(111) **202797** (220) 2006 10 03 (210) 316206
 (151) 2008 02 27 (441) 2007 01 08
 (732) „VOX INDUSTRIE” S.A., Janikowo, PL.
 (540)

multi biurko

Kolor znaku: czerwony, czarny
 (531) 26.4.2, 27.5.1, 29.1.1, 29.1.8
 (510), (511) **20** biurka (meble), blaty do biurek, stołów, wykończeniowe elementy plastikowe, drewniane do mebli biurowych oraz

biurek, stoły, stołki, stoły kreślarskie, stoły warsztatowe, meble biurowe, szkolne, niemetalowy osprzęt do mebli biurowych.

(111) **202798** (220) 2006 10 06 (210) 316292
 (151) 2008 01 25 (441) 2007 01 08
 (732) „Dom Maklerski TMS Brokers” S.A., Warszawa, PL.
 (540)



Kolor znaku: biały, niebieski, czerwony
 (531) 26.4.2, 27.5.1, 29.1.13
 (510), (511) **36** usługi finansowe, maklerstwo.

(111) **202799** (220) 2006 10 06 (210) 316309
 (151) 2008 03 12 (441) 2007 01 08
 (732) Krotoszyńskie Przedsiębiorstwo Ceramiki Budowlanej
 „CERABUD” S.A., Krotoszyn, PL.
 (540)



Kolor znaku: popielaty, czerwony, biały, granatowy
 (531) 25.5.2, 27.5.1, 29.1.14
 (510), (511) **19** cegły, dachówki, ceglarska glina, płytki niemetalowe dla budownictwa, kominki (obudowy).

(111) **202800** (220) 2006 10 06 (210) 316317
 (151) 2008 02 25 (441) 2007 01 08
 (732) ART MARKETING SYNDICATE S.A., Poznań, PL.
 (540) cityscroll

(510), (511) **09** elektroniczne tablice ogłoszeń, **16** afisze, plakaty, materiały reklamowe, tablice z papieru lub kartonu, broszury, fotografie, grafiki, kalendarze, katalogi, książki, gazety, obrazy, prospekty, reprodukcje graficzne, rysunki, **20** tablice reklamowe i ogłoszeniowe przenośne i montowane na stałe, tablice i powierzchnie reklamowe montowane na wolnym powietrzu i w pomieszczeniach zamkniętych, tablice podświetlane, tablice reklamowe o konstrukcji pozwalającej na cykliczną zmianę ekspozycji bez konieczności wymiany materiału reklamowego, tablice reklamowe z wymiennymi powierzchniami ekspozycyjnymi, **35** usługi reklamy zewnętrznej, usługi reklamowe z wykorzystaniem metod słownych, dźwiękowych, graficznych i wizualnych, przygotowywanie kampanii reklamowych i promocyjnych, doradztwo w zakresie reklamy, pozyskiwanie i wynajmowanie powierzchni na cele reklamowe, organizowanie targów, pokazów i wystaw w celach reklamowych, badania rynku, uaktualnianie materiałów reklamowych.

(111) **202801** (220) 2001 06 01 (210) 236386
 (151) 2008 03 05
 (732) SPX Corporation, Muskegon, US.
 (540) SPX

(510), (511) **06** hydrauliczny przewód rurowy rozgałęziony typu Y, zwielokrotnione przejścia bloków hydraulicznych przewodów rurowych rozgałęzionych, kadzice stosowane do pompowania płynnego metalu z pieców, **07** narzędzia ręczne z napędem mechanicznym, mianowicie pneumatyczne podnośniki hydrauliczne, matryce do cięcia i tłoczenia stosowane w obrabiarkach, prasy hydrauliczne do gięcia, prostowania i przetłaczania metalu, tarany hydrauliczne, ścią-gacz do kół zębatach i ścią-gacz do łożysk o napędzie mechanicznym, hydrauliczne urządzenia pompujące, smarownice tłokowe, przebijaki maszynowe, pompy próżniowe, przenośne wciągarki ka-

bla, ścią-gacz o napędzie mechanicznym do zdejmowania i instalowania kół zębatach, łożysk, kół, kół pasowych, tulei, wałów i innych części pasowych poprzez tarcie, dźwigi warsztatowe, hydrauliczne dźwigniki transportowe, prasy o bieżni gąsienicowej, uchwyty do mocowania o napędzie hydraulicznym do trzymania detalu podczas obróbki, samodzielne przenośne urządzenia sterowania obwodem powietrzno/hydraulicznym i regulacji zaworów wykorzystywane jako główne źródło zasilania urządzeń mocujących, elektryczne maszyny, mianowicie hydrauliczne zawory łożysk, hydrauliczne zawory zwrotne, dźwigniki hydrauliczne, napędzane mechanicznie stojaki do smarowania i reperowania pojazdów, ruchome hydrauliczne podnośniki pojazdów, narzędzia do podtrzymywania elementów pojazdów wykorzystywane do serwisowania i reperowania silników, zespołów napędu i zawieszzeń zawarte w klasie 7, maszyny do obróbki wykończeniowej bębnow i klocków hamulcowych, urządzenia do montażu kół i opon pojazdów, stanowiska, stojaki do obrabiarek i podnośniki zębate, maszyny i narzędzia do serwisowania hamulców mianowicie tokarki do obróbki skrawaniem, szlifiarki i urządzenia upustowe do nakładania okładzin szczęk hamulcowych, wyroby z napędem hydraulicznym, mianowicie ręczne elektryczno-pneumatyczne i silnikowe pompy hydrauliczne, silniki elektryczne, cylindry i siłowniki liniowe, tarany, prasy, dźwigniki oraz ich części składowe, napędzane mechanicznie przenośne stanowiska dostarczające czynnika chłodniczego składające się z układów sterowania, urządzeń pomiarowych i zaworów oraz czynnika chłodniczego i przewodów sprzedawane razem jako jeden zespół, napędzany mechanicznie przenośny przemiennik momentu obrotowego oraz maszyna czyszcząca z chłodnicą powietrza, pompy do sprężania płynów, silniki elektryczne do sprężania płynów, części maszyn, mianowicie zawory do sterownia przepływem płynów, ciągi technologiczne wykorzystujące ciśnienie płynów składające się ze zbiornika i jednego lub więcej urządzeń technicznych, części maszyn, mianowicie kierunkowe zawory rozdzielcze, wyposażenie urządzeń transportu bliskiego płynów, mianowicie zawory rozdzielcze płynów oraz części konstrukcyjne do tego wyposażenia, silniki elektryczne do sterowania zaworami obrotowymi ślizgowo-hamującymi i skrzydełkowymi, tłumikami drgań i inne elementy sterowania końcowego zawarte w klasie 7, pompy wyporowe, silniki wyporowe, zawory używane z pompami wyporowymi systemów napędu hydrostatycznego składające się z pompy hydrostatycznej i silnika oraz części wyżej wymienionych towarów, wbudowane mieszarki o działaniu ciągłym dla stanów fluidalnych, stałych i ciekłych, pompy do cieczy chemicznych typu nurnikowego, pompy do cieczy chemicznych typu przeponowego, wstrząsarka do wapna, mieszalniki dennozsympne, przenośniki kubełkowe pionowe, przenośniki taśmowe, maszyny dozujące materiały masowe i ich części konstrukcyjne, przenośniki taśmowe transportujące materiały masowe, wodoszczelne kompresory powietrza, maszyny podające węgiel do kotłów energetycznych oraz maszyny do zestalania i redukcji objętości odpadów radioaktywnych pochodzących z elektrowni jądrowych, silniki uniwersalne do stosowania w szerokim zakresie do urządzeń gospodarstwa domowego, silniki elektryczne do maszyn, maszyny sterowane pneumatycznie do różnicowania przepływu czynnika przez kanał w odpowiedzi na stosowane regulowane ciśnienie, kolektory pyłu przemysłowego wraz z częściami zamiennymi do nich, pierścienie tłokowe, pompy próżniowe, podnośniki, urządzenia do prostowania kół pojazdów, osi i ram, **08** narzędzia i urządzenia obsługiwane ręcznie, ścią-gacz do usuwania kół zębatach, łożysk, kół pasowych i kół oraz innych części włączanych, gniotowniki filtrów oleju, urządzenia do dzielenia nakrętek, obsługiwane manualnie narzędzia ręczne, mianowicie klucze nastawne, klucze łańcuchowe do rur, rozkładarki, rozporki, klucze maszynowe, podważacze prętowe, krótkie łomy stalowe, zwrotne zestawy zapadkowe, nacinacze gwintu nożami grzebieniowymi, wały koła zębatego lub urządzenia mechaniczne oraz ścią-gacz łożysk, pierścienie samouszczelniające o przekroju okrągłym stanowiące części maszyn oraz pojemniki na narzędzia sprzedawane razem jako zestaw, nożyce do cięcia przewodów, szczypce do obciskania końcówki przewodu, zaciski do gięcia, trzymania, napinania i ściskania, narzędzia do podtrzymywania elementów pojazdów stosowane do serwisowania i reperacji silników, pojazdowe narzędzia do podtrzymywania elementów pojazdów wykorzystywane do serwisowania i reperowania silników, zespołów napędu i zawieszzeń, stanowiska i stojaki służące do wykonywania i naprawy narzędzi, ręczne dźwigniki napędowe, **09** urządzenia i przyrządy optyczne, do ratowania życia, do celów dydaktycznych, urządzenia do nagrywania, transmi-

sji lub reprodukcji dźwięku lub obrazu, sprzęt przetwarzający dane i komputery, nośniki magnetyczne, okulary ochronne, wyposażenie elektryczne i elektroniczne, mianowicie cewki, transformatory, cewki indukcyjne dławiki, reaktory, przenośny, nadawczo-odbiorczy sprzęt radiowy i jego części, systemy komputerowe obejmujące sprzęt komputerowy i oprogramowanie do symulacji widoków terenu i wyświetlania na monitorze obrazów, systemy prądu stałego i zmiennego, mianowicie bezprzewodowe, odporne na błędy i wpływy telekomunikacyjne, systemy zasilania elektrycznego składające się z inwerterów/przebieżników, prostowników, kondycjonerów zasilania, zespoły zarządzania bateriami akumulatorowymi i zespoły podtrzymania sieci do użytku w razie przerw w zasilaniu sieci i jej kondycjonowania w przewodach, generatory prądu stałego, przełączniki do łączników sygnału optycznego lub elektrycznego, mianowicie matryce, przełączniki, przekaźniki kanałów komputerowych, przełączniki sieci lokalnej, zespoły przełączające lub wstawki do programu/podprogramy korekcyjne do wprowadzania wstawek do programu lub przełączania w sieciach komputerowych i w sieciach telefonicznych, światłowodowa tablica programowania i aparatura sterująca, urządzenia służące do przekazu telekomunikacyjnego, multiplexer optyczny do łączenia dwu lub więcej sygnałów optycznych w złożony sygnał optyczny, światłowody i urządzenia do połączenia sprzęgającego lub wprowadzania wstawek pomiędzy dwoma zestawami światłowodów szczególnie w środowiskach dużych centrach danych komputerowych, systemy zasilania elektrycznego składające się z inwerterów/przebieżników, prostowników, kondycjonerów sieci, aparatura sterująca bateriami akumulatorowymi i urządzenia zasilające bezprzewodowego podtrzymania sieci do użytku w razie przerw w zasilaniu sieci i jej kondycjonowania i oprogramowanie komputerowe do użytku z powyższymi, linie przekładni elektrycznej, mianowicie elektroniczne falowody do przekazywania energii częstotliwości radioelektrycznej, aparatura do przekazywania energii i sprzęt dystrybucyjny, mianowicie transformatory elektryczne, urządzenie do kasowania udaru napięciowego, przełączniki zacsepów, obudowy stacji elektroenergetycznych, wielokablowy system tranzytowy, mianowicie urządzenie tranzytowe do gaszenia ognia umiejscowione w przypuszczalnych barierach ognia takich jak podłogi czy pokłady, ściany lub przegrody i grodzie oraz sufity do umieszczenia kabli i/lub przewodów, urządzenia interfejsu, mianowicie pakiety elektroniczne do łączenia serwerów do kanałów komputerów głównych/procesorów centralnych, łączniki elektryczne do kanałów kablowych, aparatura do łączenia serwera z komputerem głównym/procesorem centralnym, ognioszczelne przepusty wielokablowe, mianowicie mocnoszczelny zestaw upakowania kabli przewodów korzystający z systemu modułów-bloków z elastomeru w taki sposób, by wypełnić przestrzeń pomiędzy przewodami a wnętrzem ramy, multiplexer optyczny do łączenia dwu lub więcej sygnałów optycznych w jeden sygnał optyczny, sprzęt do ochrony, mianowicie zespoły kart dostępu, karty dostępu i czytniki kart, retorty do odczynników do użytku laboratoryjnego, **16** podręczniki dotyczące komputerów i urządzeń peryferyjnych, **17** części silnika pojazdów lądowych, mianowicie niemetalowe przewody do czynnika chłodniczego.

(111) **202802** (220) 2002 01 17 (210) 245326
 (151) 2008 03 11 (441) 2002 07 29
 (732) ATLANTA POLAND Spółka Akcyjna, Gdańsk, PL.
 (540)



Kolor znaku: żółty, zielony

(531) 1.3.13, 27.5.1, 29.1.12

(510), (511) **29** bakalie, owoce suszone, **30** wyroby czekoladowe takie jak czekolady twarde, czekolady nadziewane, bomboniery, wyroby oblewane w czekoladzie, ciastka, krakersy, wafle.

(111) **202803** (220) 2003 02 21 (210) 261321
 (151) 2008 03 25 (441) 2003 08 25
 (732) OPTIMUS Spółka Akcyjna, Warszawa, PL.
 (540)

OPTIMUS

(531) 27.5.1

(510), (511) **09** sprzęt komputerowy, sprzęt przetwarzający dane, urządzenia i przyrządy wagowe i pomiarowe, kasy sklepowe, maszyny liczące, magnetyczne nośniki danych, przyrządy optyczne, **37** instalowanie, konserwacja, naprawa komputerów, **42** doradztwo w zakresie sprzętu komputerowego, usługi w zakresie tworzenia programów komputerowych.

(111) **202804** (220) 2003 03 11 (210) 262097
 (151) 2008 03 19 (441) 2003 09 22
 (732) Skarb Państwa reprezentowany przez Dyrektora Generalnego Ministerstwa Spraw Wewnętrznych i Administracji, Warszawa, PL.
 (540)



Kolor znaku: czarny, złoty

(531) 3.7.19, 24.9.3, 27.5.5, 29.1.12

(510), (511) **35** pomoc w zakresie zarządzania, rachunkowość, **36** informacje finansowe, doradztwo finansowe, **42** doradztwo prawne.

(111) **202805** (220) 2003 06 16 (210) 266259
 (151) 2008 02 19 (441) 2003 12 29
 (732) McLane Polska Spółka z ograniczoną odpowiedzialnością, Błonie, PL.

(540) OPTI OPTYMALNE ZAKUPY

(510), (511) **04** wata do celów kosmetycznych, patyczki z watą do celów kosmetycznych, detergenty inne niż używane w procesach produkcyjnych oraz inne niż do celów medycznych, preparaty do prania, lakiery do włosów, mydła, olejki do celów perfumeryjnych, **05** podpaski higieniczne, pieluchy higieniczne, **06** folia aluminiowa, **29** oleje jadalne, olej rzepakowy jadalny, olej słonecznikowy do celów spożywczych, mleko, dżemy, warzywa konserwowane, koncentrat pomidorowy, chipsy ziemniaczane, chrupki ziemniaczane, orzechy spreparowane, marmolada, konserwy mięsne, konserwy rybne, konserwy z warzywami, masło, masło arachidowe, margaryna, szynka, kiełbasy, jogurt, kefir, ser, twaróg, śmietana, **30** słodczyce, słodczyce do ssania, czekolada, herbatniki, krakersy, herbata, napoje na bazie herbaty, kawa, kawa nie palona, piernik, biszkopty, miód, makarony, makaron nitki, makaron paski, makaron rurki, ryż, przyprawy, ocet, musztarda, płatki kukurydziane, prażona kukurydza (popcorn), wyroby z kakao, keczup, majonezy, mąka, mąka kukurydziana, mąka pszenna, mąka spożywcza, mąka ziemniaczana do celów spożywczych, słodczyce, słodczyce do ssania, cukierki, chipsy, płatki zbożowe, żywność, kasze spożywcze, **31** kukurydza, orzechy, korzenie jadalne, **32** piwo, soki owocowe, soki jabłkowe, lemoniada, woda mineralna, woda gazowana, woda stołowa, napoje bezalkoholowe, **33** wódka, **35** prowadzenie sklepu/hurtowni ze wskazanymi w niniejszym wykazie towarami, ujętymi w klasach: 3, 5, 6, 29, 30, 31, 32, 33 i 39, **39** pakowanie produktów, magazynowanie towarów, składowanie towarów, dostarczanie towarów.

(111) **202806** (220) 2003 08 06 (210) 268292
 (151) 2008 02 14 (441) 2004 02 09
 (732) Daniel Renaud, Sainte-Thérèse, CA.

(540) CLAYTON SHAGAL

(510), (511) **03** kosmetyki i środki toaletowe, a w szczególności perfumy, wody toaletowe, kremy przeciwzmarszczkowe, mleczka do usuwania makijażu, kremy i lotiony nawilżające, kremy pod oczy, kremy do ciała, kremy do pielęgnacji rąk, kremy do stóp, kremy ujędrniające, maseczki, kremy oczyszczające, oczyszczające lotiony i żele, szminki, lakiery do paznokci, róże, tusze do rzęs, produkty do makijażu, kredki do oczu, kredki do ust, pudry, cienie do powiek, konturówki do oczu, emalie utwardzające do paznokci, odżywki do włosów, szampony do włosów, preparaty do płukania włosów w formie kremu, żele do włosów, lotiony do włosów, olejki do opalania, kremy do opalania, żele do opalania, płyny do opalania, **09** okulary, okulary przeciwsłoneczne, **18** torebki i portmonetki, **25** odzież, a w szczególności szlafroki, pidżamy, swetry, krawaty, spodnie, sukienki, spódnice, płaszcze, garnitury, bielizna, skarpety, szaliki, koszule, bluzki, kostiumy kąpielowe, szorty, bermudy, t-shirty, kamizelki, kurtki, płaszcze przeciwdeszczowe, buty.

(111) **202807** (220) 2004 01 19 (210) 275173
 (151) 2008 02 27 (441) 2004 05 04
 (732) „EKO-TURYSTYKA” Spółka z ograniczoną odpowiedzialnością, Warszawa, PL.
 (540)



Kolor znaku: biało-szary, żółty

(531) 21.3.1, 27.5.1, 29.1.12

(510), (511) **35** usługi w zakresie promowania imprez sportowych i rozrywkowych, usługi w zakresie organizowania wystaw i targów w celach handlowych i reklamowych, **41** usługi w zakresie organizowania i prowadzenia szkółki tenisowej oraz turniejów tenisowych, usługi w zakresie organizowania i informowania o imprezach sportowych i rozrywkowych, usługi w zakresie wypożyczania sprzętu sportowego, stadionów oraz kortów tenisowych, usługi w zakresie nauki tenisa.

(111) **202808** (220) 2004 04 16 (210) 279431
 (151) 2008 03 18 (441) 2004 07 26
 (732) Merz Pharma GmbH & Co. KGaA, Frankfurt am Main, DE.
 (540) NOVABEL
 (510), (511) **03** środki do pielęgnacji ciała i urody.

(111) **202809** (220) 2004 04 22 (210) 279624
 (151) 2007 12 17 (441) 2004 07 26
 (732) Ośrodek Doradztwa i Treningów Szkoleniowych HOMO CREATORE Anna Mikołajewska, Stara Iwiczna, PL.
 (540)



Kolor znaku: czerwony, zielony

(531) 5.1.1, 5.7.13, 27.5.1, 29.1.1, 29.1.3

(510), (511) **35** badania opinii publicznej, badania w dziedzinie działalności gospodarczej, badanie rynku, dobór personelu za pomocą metod psychotechnicznych, doradztwo specjalistyczne w sprawach działalności gospodarczej, doradztwo w zakresie organizowania i prowadzenia działalności gospodarczej, doradztwo w zakresie prowadzenia działalności gospodarczej, doradztwo w zakresie zarządzania personalnego, doradztwo w działalności gospodarczej, doradztwo w zakresie organizacji i zarządzania działalnością gospodarczą,

profesjonalne doradztwo w zakresie działalności gospodarczej, ekspertyzy w działalności gospodarczej, informacja o działalności gospodarczej, doradztwo dotyczące organizowania działalności gospodarczej, doradztwo w sprawach zarządzania personelem, rekrutacja personelu, biura pośrednictwa pracy, pozyskiwanie informacji o działalności gospodarczej, prognozy ekonomiczne, projektowanie (pomoc w prowadzeniu działalności gospodarczej), promocja sprzedaży (dla osób trzecich), pomoc w zarządzaniu przedsiębiorstwami handlowymi lub przemysłowymi, rozpowszechnianie materiałów reklamowych (ulotki, prospekty, druki, próbki), reklama za pośrednictwem sieci komputerowej, wynajmowanie powierzchni na cele reklamowe, wypożyczanie materiału reklamowego, publikowanie tekstów reklamowych, reklamy, reklamy korespondencyjne, reklamy prasowe, reklamy radiowe, reklamy telewizyjne, rozpowszechnianie ogłoszeń reklamowych, organizowanie targów w celach handlowych lub reklamowych, uaktualnianie materiałów reklamowych, organizacja wystaw w celach handlowych lub reklamowych, pomoc w zarządzaniu działalnością gospodarczą, zarządzanie hotelami, pomoc w zarządzaniu przedsiębiorstwami handlowymi lub przemysłowymi, zarządzanie zbiorami informatycznymi, **41** doradztwo zawodowe (porady w zakresie edukacji lub kształcenia), edukacja, informacja o edukacji, organizowanie i obsługa konferencji, publikowanie książek, wypożyczanie książek, kształcenie praktyczne (pokazy), kursy korespondencyjne, mikro-wydawnictwa, nauczanie, nauczanie korespondencyjne, organizowanie i prowadzenie konferencji, organizowanie i prowadzenie kongresów, organizowanie i prowadzenie pracowni specjalistycznych, organizowanie i prowadzenie seminariów, organizowanie i prowadzenie sympozjów, organizowanie i prowadzenie zjazdów, organizowanie konkursów (edukacyjnych lub rozrywkowych), organizowanie wystaw z dziedziny kultury lub edukacji, produkcja filmów, produkcja filmów na taśmach wideo, publikacja elektroniczna on-line książek i periodyków, publikowanie książek, publikowanie tekstów (innych niż teksty reklamowe), organizowanie spektakli (usługi impresariów), realizacja spektakli, informacje o wypoczynku, usługi związane z organizacją wypoczynku, wyższe uczelnie (edukacja), poradnictwo zawodowe (porady w zakresie edukacji lub kształcenia), organizowanie i obsługa zjazdów, **44** porady psychologa.

(111) **202810** (220) 2004 09 17 (210) 285517
 (151) 2008 03 19 (441) 2004 12 27
 (732) Zakład Produkcyjno-Handlowo-Usługowy „HYDROTECH” Jacek Gutowski, Lublin, PL.
 (540)



Kolor znaku: zielony, czarny

(531) 27.5.1, 29.1.12

(510), (511) **06** giętkie przewody ciśnieniowe metalowe, **07** napędy i sterowania hydrauliczne i ich części, **19** giętkie przewody ciśnieniowe niemetalowe, **35** gromadzenie i reklama gromadzenia na rzecz osób trzecich towarów takich jak: hydrauliczne urządzenia do podnoszenia, manipulowania i przenoszenia, załadunku i wyładunku, napędy i sterowania hydrauliczne i ich części, sprzęgła, węże do cieczy i gazów, płyny do obwodów hydraulicznych, części do maszyn budowlanych, w celu umożliwienia nabywcy ich wygodnego oglądania i kupowania w punktach sprzedaży detalicznej i hurtowej, **37** naprawa maszyn, naprawa pojazdów, naprawa pomp, naprawa urządzeń i instrumentów do podnoszenia, manipulowania i przenoszenia, załadunku i wyładunku materiałów i przedmiotów, **42** diagnostyka urządzeń i instrumentów do podnoszenia, manipulowania i przenoszenia, załadunku i wyładunku materiałów i przedmiotów, diagnostyka i naprawa napędów i sterowania hydraulicznego i ich części, naprawa klimatyzacji pojazdów.

(111) **202811** (220) 2004 10 27 (210) 287044
 (151) 2008 01 08 (441) 2005 02 07

(732) TYMBARK Spółka Akcyjna, Tymbark, PL.
(540)



Kolor znaku: zielony i odcienie, biały, czerwony, złoty, czarny, żółty, fioletowy

(531) 5.7.8, 5.7.13, 25.1.15, 27.5.1, 29.1.15

(510), (511) **29** galaretki jadalne, jogurty, warzywa suszone, kefir, marmolady, dżemy, produkty mleczne, produkty mleczne z owocami, napoje mleczne z sokami owocowymi, mrożone mieszanki owocowe, mrożone owoce, mrożone warzywa, mrożone mieszanki owocowo-warzywne, sałatki warzywne, napoje na bazie mleka, warzywa konserwowane, warzywa puszkowane, napoje z miąższem z owoców, nektary z miąższem z owoców, soki z miąższem z owoców, nektary z kawałkami owoców, napoje z kawałkami owoców, soki z kawałkami owoców, **32** soki, soki warzywne, soki wielowarzywne, soki owocowo-warzywne, napoje, napoje izotoniczne, napoje owocowo-warzywne, nektary, syropy do napojów, napoje bezalkoholowe, napoje gazowane, napoje z witaminami.

(111) **202812** (220) 2004 10 27 (210) 287045
(151) 2008 01 08 (441) 2005 02 07
(732) „TYMBARK” S.A., Tymbark, PL.
(540)



Kolor znaku: zielony i odcienie, biały, czerwony, złoty

(531) 5.7.13, 5.7.16, 25.1.15, 27.5.1, 29.1.14

(510), (511) **29** galaretki jadalne, jogurty, warzywa suszona, kefir, marmolady, dżemy, produkty mleczne, produkty mleczne z owocami, napoje mleczne z sokami owocowymi, mrożone mieszanki owocowe, mrożone owoce, mrożone warzywa, mrożone mieszanki owocowo-warzywne, sałatki warzywne, napoje na bazie mleka, warzywa konserwowane, warzywa puszkowane, napoje z miąższem z owoców, nektary z miąższem z owoców, soki z miąższem z owoców, nektary z kawałkami owoców, napoje z kawałkami owoców, soki z kawałkami owoców, **32** soki, soki warzywne, soki wielowarzywne, soki owocowo-warzywne, napoje, napoje izotoniczne, napoje owocowo-warzywne, nektary, syropy do napojów, napoje bezalkoholowe, napoje gazowane, napoje z witaminami.

(111) **202813** (220) 2004 10 27 (210) 287046
(151) 2008 01 08 (441) 2005 02 07
(732) TYMBARK Spółka Akcyjna, Tymbark, PL.
(540)



Kolor znaku: zielony i odcienie, biały, czerwony, złoty, pomarańczowy
(531) 5.7.13, 5.7.14, 25.1.15, 27.5.1, 29.1.15

(510), (511) **29** galaretki jadalne, jogurty, warzywa suszone, kefir, marmolady, dżemy, produkty mleczne, produkty mleczne z owocami, napoje mleczne z sokami owocowymi, mrożone mieszanki owocowe mrożone owoce, mrożone warzywa, mrożone mieszanki owocowo-warzywne, sałatki warzywne, napoje na bazie mleka, warzywa konserwowane, warzywa puszkowane, napoje z miąższem z owoców, nektary z miąższem z owoców, soki z miąższem z owoców, nektary z kawałkami owoców, napoje z kawałkami owoców, soki z kawałkami owoców, **32** soki, soki warzywne, soki wielowarzywne, soki owocowo-warzywne, napoje, napoje izotoniczne, napoje owocowo-warzywne, nektary, syropy do napojów, napoje bezalkoholowe, napoje gazowane, napoje z witaminami.

(111) **202814** (220) 2004 10 27 (210) 287047
(151) 2008 01 08 (441) 2005 02 07
(732) TYMBARK Spółka Akcyjna, Tymbark, PL.
(540)



Kolor znaku: zielony i odcienie, biały, czerwony, złoty

(531) 5.7.10, 25.1.15, 27.5.1, 29.1.14

(510), (511) **29** galaretki jadalne, jogurty, warzywa suszone, kefir, marmolady, dżemy, produkty mleczne, produkty mleczne z owocami, napoje mleczne z sokami owocowymi, mrożone mieszanki owocowe mrożone owoce, mrożone warzywa, mrożone mieszanki owocowo-warzywne, sałatki warzywne, napoje na bazie mleka, warzywa konserwowane, warzywa puszkowane, napoje z miąższem z owoców, nektary z miąższem z owoców, soki z miąższem z owoców, nektary z kawałkami owoców, napoje z kawałkami owoców, soki z kawałkami owoców, **32** soki, soki warzywne, soki wielowarzywne, soki owocowo-warzywne, napoje, napoje izotoniczne, napoje owocowo-warzywne, nektary, syropy do napojów, napoje bezalkoholowe, napoje gazowane, napoje z witaminami.

(111) **202815** (220) 2004 10 27 (210) 287048
(151) 2008 01 08 (441) 2005 02 07
(732) TYMBARK Spółka Akcyjna, Tymbark, PL.
(540)

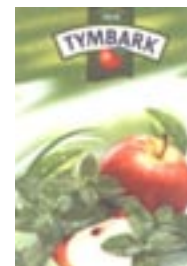

Kolor znaku: zielony i odcienie, czerwony, biały, złoty

(531) 5.3.16, 5.7.13, 25.1.15, 27.5.1, 29.1.14

(510), (511) **29** galaretki jadalne, jogurty, warzywa suszone, kefir, marmolady, dżemy, produkty mleczne, produkty mleczne z owocami, napoje mleczne z sokami owocowymi, mrożone mieszanki owocowe mrożone owoce, mrożone warzywa, mrożone mieszanki owocowo-warzywne, sałatki warzywne, napoje na bazie mleka, warzywa konserwowane, warzywa puszkowane, napoje z miąższem z owoców, nektary z miąższem z owoców, soki z miąższem z owoców, nektary z kawałkami owoców, napoje z kawałkami owoców, soki z kawałkami owoców, **32** soki, soki warzywne, soki wielowarzywne, soki owocowo-warzywne, napoje, napoje izotoniczne, napoje owocowo-warzywne, nektary, syropy do napojów, napoje bezalkoholowe, napoje gazowane, napoje z witaminami.

(111) **202816** (220) 2004 10 27 (210) 287049
 (151) 2008 01 08 (441) 2005 02 07
 (732) TYMBARK Spółka Akcyjna, Tymbark, PL.
 (540)



Kolor znaku: zielony i odcienie, czerwony, biały, żółty, różowy
 (531) 5.7.11, 5.7.13, 25.1.15, 27.5.1, 29.1.15
 (510), (511) **29** galaretki jadalne, jogurty, warzywa suszone, kefir, marmolady, dżemy, produkty mleczne, produkty mleczne z owocami, napoje mleczne z sokami owocowymi, mrożone mieszanki owocowe mrożone owoce, mrożone warzywa, mrożone mieszanki owocowo-warzywne, sałatki warzywne, napoje na bazie mleka, warzywa konserwowane, warzywa puszkowane, napoje z mięszem z owoców, nektary z mięszem z owoców, soki z mięszem z owoców, nektary z kawałkami owoców, napoje z kawałkami owoców, soki z kawałkami owoców, **32** soki, soki warzywne, soki wielowarzywne, soki owocowo-warzywne, napoje, napoje izotoniczne, napoje owocowo-warzywne, nektary, syropy do napojów, napoje bezalkoholowe, napoje gazowane, napoje z witaminami.

(111) **202817** (220) 2004 10 27 (210) 287050
 (151) 2008 01 08 (441) 2005 02 07
 (732) TYMBARK Spółka Akcyjna, Tymbark, PL.
 (540)



Kolor znaku: zielony i odcienie, czerwony, biały, żółty
 (531) 5.7.10, 5.7.13, 25.1.15, 27.5.1, 29.1.14
 (510), (511) **29** galaretki jadalne, jogurty, warzywa suszone, kefir, marmolady, dżemy, produkty mleczne, produkty mleczne z owocami, napoje mleczne z sokami owocowymi, mrożone mieszanki owocowe mrożone owoce, mrożone warzywa, mrożone mieszanki owocowo-warzywne, sałatki warzywne, napoje na bazie mleka, warzywa konserwowane, warzywa puszkowane, napoje z mięszem z owoców, nektary z mięszem z owoców, soki z mięszem z owoców, nektary z kawałkami owoców, napoje z kawałkami owoców, soki z kawałkami owoców, **32** soki, soki warzywne, soki wielowarzywne, soki owocowo-warzywne, napoje, napoje izotoniczne, napoje owocowo-warzywne, nektary, syropy do napojów, napoje bezalkoholowe, napoje gazowane, napoje z witaminami.

(111) **202818** (220) 2004 10 27 (210) 287051
 (151) 2008 01 08 (441) 2005 02 07
 (732) TYMBARK Spółka Akcyjna, Tymbark, PL.
 (540)

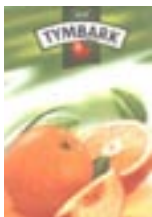

Kolor znaku: zielony i odcienie, czerwony, biały, żółty, pomarańczowy
 (531) 5.7.11, 5.7.14, 25.1.15, 27.5.1, 29.1.15

(510), (511) **29** galaretki jadalne, jogurty, warzywa suszone, kefir, marmolady, dżemy, produkty mleczne, produkty mleczne z owocami, napoje mleczne z sokami owocowymi, mrożone mieszanki owocowe mrożone owoce, mrożone warzywa, mrożone mieszanki owocowo-warzywne, sałatki warzywne, napoje na bazie mleka, warzywa konserwowane, warzywa puszkowane, napoje z mięszem z owoców, nektary z mięszem z owoców, soki z mięszem z owoców, nektary z kawałkami owoców, napoje z kawałkami owoców, soki z kawałkami owoców, **32** soki, soki warzywne, soki wielowarzywne, soki owocowo-warzywne, napoje, napoje izotoniczne, napoje owocowo-warzywne, nektary, syropy do napojów, napoje bezalkoholowe, napoje gazowane, napoje z witaminami.

(111) **202819** (220) 2004 10 27 (210) 287052
 (151) 2008 01 08 (441) 2005 02 07
 (732) TYMBARK Spółka Akcyjna, Tymbark, PL.
 (540)



Kolor znaku: zielony i odcienie, czerwony, biały, żółty, brązowy
 (531) 5.7.15, 11.3.1, 11.3.2, 25.1.15, 27.5.1, 29.1.15
 (510), (511) **29** napoje z mięszem z owoców, nektary z mięszem z owoców, soki z mięszem z owoców, nektary z kawałkami owoców, soki z kawałkami owoców, **32** napoje bezalkoholowe, soki, soki owocowe, soki z błonnikiem, nektary, nektary owocowe, napoje, syropy do napojów, soki wzbogacone witaminami, napoje wzbogacone witaminami, nektary wzbogacone witaminami, napoje izotoniczne, proszek do sporządzania napojów, sorbety.

(111) **202820** (220) 2004 10 27 (210) 287053
 (151) 2008 01 08 (441) 2005 02 07
 (732) TYMBARK Spółka Akcyjna, Tymbark, PL.
 (540)

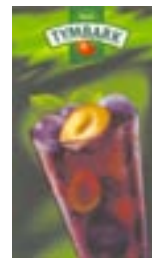

Kolor znaku: zielony i odcienie, czerwony, biały, bordowy, żółty
 (531) 5.7.14, 11.3.1, 25.1.15, 27.5.1, 29.1.15
 (510), (511) **29** napoje z mięszem z owoców, nektary z mięszem z owoców, soki z mięszem z owoców, nektary z kawałkami owoców, napoje z kawałkami owoców, soki z kawałkami owoców, **32** napoje bezalkoholowe, soki, soki owocowe, soki z błonnikiem, nektary, nektary owocowe, napoje, syropy do napojów, soki wzbogacone witaminami, napoje wzbogacone witaminami, nektary wzbogacone witaminami, napoje izotoniczne, proszek do sporządzania napojów, sorbety.

(111) **202821** (220) 2004 10 18 (210) 286685
 (151) 2008 03 18 (441) 2005 01 24
 (732) „VIDICON” Sp. z o.o., Wrocław, PL.
 (540) RCOOL

(510), (511) **11** aparatura, urządzenia i instalacje do: klimatyzacji, wentylacji i ogrzewania na paliwa stałe ciekłe i gazowe, elementy grzejne, rekuperatory ciepła, wymienniki ciepła, lodówki, zamrażarki, pompy ciepłe, parowniki, wentylatory, **35** zgrupowanie na rzecz osób trzecich różnych towarów pozwalające nabywcy wygodnie je oglądać i kupować w hurtowniach i/lub sklepach z: materiałami bu-

dowlanymi, aparaturą, urządzeniami i instalacjami do klimatyzacji, wentylacji i techniki ciepłej oraz częściami zamiennymi do nich, **37** usługi w zakresie: robót budowlano-remontowych, montażu, napraw i konserwacji aparatury urządzeń i instalacji klimatyzacyjnych, wentylacyjnych oraz techniki ciepłej.

(111) **202822** (220) 2004 11 22 (210) 287941
 (151) 2008 02 05 (441) 2005 03 07
 (732) „EUROFISH POLAND” Sp. z o.o., Szczecin, PL.
 (540)



Kolor znaku: niebieski, biały, złoty

(531) 3.5.1, 26.1.2, 26.11.1, 27.5.1, 29.1.13

(510), (511) **29** alginiany do celów spożywczych, anchois, masło arachidowe, bekon, białka jajek, białko spożywcze, bita śmietana, borówki, sos z żurawiny, bulion, koncentraty na bulion, preparaty do produkcji bulionu, cebula konserwowana, chipsy ziemniaczane, chrupki owocowe, chrupki ziemniaczane, masło czekoladowe, daktyle, drób nieżywy, dżemy, fasolka konserwowa, filety rybne, flaki, galaretki jadalne, gniazda ptaków jadalnych, groszek konserwowy, grzyby konserwowane, homary nieżywe, humus (pasta z ciecierzycy, odmiany żółtego grochu), imbirowy dżem, jabłkowy przecier, jaja, jaja ślimacze jadalne, jaja w proszku, żółtko jajka, jarzynowe zupy (przetwory), jogurt, masło kakaowe, owoce kandyzowane, kapusta kwaszona, kaszanka, kawior, kazeina do celów spożywczych, kefir, kiełbasa krwista, kiełbasy, kiszka krwawa, klej rybi do środków spożywczych, masło kokosowe, kokosowe wiórki, kokosowy olej, kokosowy tłuszcz, kompot, koncentrat pomidorowy, koncentraty, koncentraty (buliony), koncentraty (rosoly), konserwy mięsne, konserwy rybne, konserwy z owocami, konserwy z warzywami, korniszony, korniszony z jarzynami w occie, kości (olej kostny) jadalny, krewetki nieżywe, krewetki różowe nieżywe, krokiety spożywcze, kukurydziany olej, kumys (napój mleczny), langusty nieżywe, langusty, raki nieżywe, lukrowane owoce, łosoś, łój spożywczy, małże (mięczaki) nieżywe, małże jadalne nieżywe, małże nieżywe, margaryna, marmolada, masło, krem na bazie masła, masło z orzechów kokosowych, miąższ owoców, mięso, ekstrakty mięsne, galaretki mięsne, mięso konserwowane, mięso puszkowane, mięso solone, mięso wieprzowe, migdały spreparowane, mleczne napoje lub z przewagą mleka, mleczne produkty, mleko, mrożone owoce, olej rzepakowy jadalny, olej słonecznikowy do celów spożywczych, olej z oliwek jadalny, oleje jadalne, oliwki konserwowane, olej z orzechów palmowych, orzechy spreparowane, orzeszki arachidowe preparowane, ostrygi nieżywe, owoce kandyzowane, owoce konserwowane, owoce konserwowane w alkoholu, owoce lukrowane, owoce puszkowane, owocowe chipsy, owocowe galaretki, owocowe sałatki, owocowe skórki, palmowy olej, pasztet z wątróbki, pektyna do celów spożywczych, pikle, placki ziemniaczane, poczwarki jedwabnika jadalne, podpuszczka, pomidorowy przecier, pomidorowy sok do celów kulinarnych, proteiny spożywcze, pyłki kwiatowe jako żywność, rodzynki, rosół, koncentraty na rosół, roślinne soki do gotowania, rośliny strączkowe konserwowane, rybne potrawy, filety z ryb, żywność produkowana z ryb, ryby konserwowane, ryby nieżywe, ryby puszkowane, ryby solone, sałatki warzywne, sardynki, ser, serwatka, sezamowy olej, skorupiaki nieżywe, smalec, soczewica konserwowana, soja konserwowana spożywcza, soki roślinne do gotowania, szpik kostny zwierzęcy jadalny, szynka, śledzie, ślimaki morskie nieżywe, śmietana, Tahiti (pasta z ziarna sezamowego), pasty zawierające tłuszcz do kanapek, tłuszcz jadalne, surowce do produkcji tłuszczu jadalnego, tofu, trufle konserwowane, tuńczyk, warzywa gotowane, warzywa konserwowane, warzywa puszkowane, warzywa suszone, wątróbka, pasztet, pasztet z wątróbki, wędliny, wieprzowina, wyciągi z wodorostów do celów spożywczych, ziemniaki zapiekane w cieście, ziola ogrodowe konserwowane, zupy, składniki do sporządzania zup, zwierzyzna, dziczyzna nieżywa, żelatyna spożywcza, żółtka jajek, żelatyna do żywności, **30** anyż, anyż gwiazdzisty, preparaty aromatyzujące do żywności, aromaty do ciast inne niż oleje esencyjne, aromaty do napojów

inne niż oleje esencyjne, aromaty inne niż oleje esencyjne, batony lukrecyjne, biszkopty, preparaty usztywniające do bitej śmietany, bułeczki słodkie, bułka tarta, bułki, chałwa, chipsy (produkty zbożowe), chleb, chleb bezdrożdżowy, słodczyce ozdobne na choinki, chow-chow (przyprawa), chutney (ostra, gęsty sos), ciasta, aromaty do ciasta, mięso w cieście, ozdoby jadalne do ciasta, ciasta mączne, ciasto na ciastka, ciastka ryżowe, ciasto w proszku, cukier, cukierki, cukierki miętówki, curry, cykorja (substytut kawy), cynamon, czekolada, napoje na bazie czekolady, drożdże, drożdże w tabletkach nie do celów medycznych, drożdże, zaczyn, enzymy do ciast, esencje do artykułów żywnościowych z wyjątkiem esencji eterycznych i olejów esencyjnych, galaretki owocowe (słodczyce), galaretki spożywcze nie do celów medycznych, gałka muszkatowa, glukoza do celów spożywczych, gluten do celów spożywczych, gofry, goździki (przyprawa), guma do żucia nie do celów medycznych, herbata, napoje na bazie herbaty, herbata mrożona, herbatniki, imbir (przyprawa), mąka z jęczmienia, jęczmień gnieciony, jęczmień luskany, jogurt mrożony (lody spożywcze), kakao, napoje na bazie kakao, wyroby z kakao, kanapki, kapary, karmelki, kasza manna, kasze spożywcze, kawa, aromaty kawowe, napoje na bazie kawy, preparaty roślinne zastępujące kawę, kawa niepalona, kawa nienaturalna, keczup (sos), zagęszczacze do kiełbasy, kit pszczeli spożywczy, kleik spożywczy na bazie mleka, sól do konserwowania żywności, kuchenna sól, kukurydza mielona, kukurydza palona, kukurydza prażona, kukurydziane płatki, kurkuma do żywności, kuskus (kasza), lody, lody spożywcze, środki wiążące do lodów spożywczych, lody spożywcze w proszku, lód do napojów chłodzących, lód naturalny lub sztuczny, lukrecja, majonezy, makaron nitki, makaron rurki, makaroniki (wyroby cukiernicze), makaron paski, makarony, makarony spożywcze, marcepan, mąka gorczycowa, mąka kukurydziana, produkty z mąki mielonej, mąka pszenna, mąka spożywcza, mąka ziemniaczana do celów spożywczych, mąka, melasa, preparaty do zmiekczenia mięsa do celów gospodarstwa domowego, sosy do mięsa, mięta do wyrobów cukierniczych, miętowe cukierki, migdały (pasta), wyroby cukiernicze na bazie migdałów, miód, morska woda do gotowania, muesli, musztarda, naleśniki, napary inne niż do celów leczniczych, aromaty do napojów inne niż esencje, napoje czekoladowe z mlekiem, napoje kakaowe z mlekiem, napoje kawowe z mlekiem, ocet, wyroby cukiernicze na bazie orzechów arachidowych, produkty spożywcze na bazie owsa, owies gnieciony, owies luskany, owsiane płatki, pasta migdałowa, pastylki (cukierki), paszteciki, pieczywo imbirowe, pieprz, piernik, pierożki ravioli, piwny ocet, pizze, placki, płatki kukurydziane, płatki owsiane, płatki zbożowe, pomadki (cukierki), sosy z pomidorów, potrawy na bazie mąki, pralinki, przyprawy, puddingi, rollsy, mączka z roślin strączkowych, ryż, sago, sosy do sałatek, selerowa sól, produkty żywnościowe ze skrobi, skrobia do celów spożywczych, słodczyce, słodczyce do ssania, słodziki, słodziki naturalne, ekstrakt siodu do celów spożywczych, herbatniki słodowe, sól do celów spożywczych, mąka sojowa, sos sojowy, sorbety, sosy (przyprawy), sosy do polewania deserów, sosy sałatkowe, spaghetti, substytuty kawy, suchary, sushi, syrop cukrowy do celów spożywczych, szafran (przyprawa), tabule (sałatka z kuskus), tako, tapioka, mąka z tapioki do celów spożywczych, tarty z nadzieniem z jajek, sera, boczku, itp., tarty z owocami, tortille, preparaty usztywniające do bitej śmietany, wanilia (aromat), wanilia (aldehyd, substytut wanilii), wermisel, wyroby cukiernicze, zagęszczacze stosowane przy gotowaniu produktów spożywczych, zbożowe płatki, ziele angielskie, zielenina jako przyprawa, esencje do żywności inne niż esencje eteryczne i oleje aromatyczne, żywność na bazie mąki, **31** algarobilla (pasza dla zwierząt), artykuły jadalne do żucia dla zwierząt, bagassa z trzciny cukrowej w stanie surowym, bulwy, buraki, drożdże dla bydła, pasza dla bydła, sól dla bydła, środki spożywcze dla bydła, cebula świeża, cebulki kwiatowe, chleb świętojański, chmiel, choinki, kukrowa trzcina, korzenie cykorii, cykorja, cytryny, darń naturalna, dodatki do pasz nie do celów leczniczych, wióry drewna do wyrobu miazgi drzewnej, drewno w kłodach, drewno w stanie surowym, preparaty zwiększające niesienie się drobiu, drób żywy, drób do hodowli, pnie drzew, drzewa (rośliny), dynie, odpady z gorzelnii, groch świeży, grzybnia pieczarkowa rozchodowa, grzyby świeże, drób do hodowli, produkty do hodowli zwierząt, homary żywe, ikra rybia, jagody, jagody jałowca, jaja do wylęgania, jedwabniki, jajeczka jedwabnika, jęczmień, kakaowe surowe ziarno, kasze dla drobiu, kasztany jadalne świeże, kiszonki (pokarm dla zwierząt), kokosowe orzechy, łupiny orzecha kokosowego, kopra, kora surowa, korek jako surowiec, korzenie jadalne, krzewy, krzewy róż, kukurydza, makuchy

z kukurydzy, kwiaty naturalne, wieńce z kwiatów naturalnych, kwiaty suszone do dekoracji, langusty żywe, lniana mączka (pasza), lupiny orzechów kokosowych, makuchy, małczy żywe, mączka dla zwierząt, mączka rybna na pasze dla zwierząt, mąka z ryżu (pasza), ości mątwy dla ptaków, zwierzęta z menażerii, mięczaki żywe, migdały, napoje dla zwierząt domowych, nasiona, preparaty wspomagające niesienie się drobiu, pasza odżywcza, wzmacniająca, ogórki, oliwki świeże, orzechy, orzechy kokosowe, orzechy laskowe, makuchy z orzeszków arachidowych dla zwierząt, mączka z orzeszków arachidowych dla zwierząt, orzeszki arachidowe, orzeszki kola, osad gorzelniany (pozostałości w czasie produkcji wina), ostrygi żywe, otręby zbożowe, owies, owoce cytrusowe, owoce świeże, palmy, liście palmowe, papier ścierny dla zwierząt domowych (ściółka), pasza, wapno do pasz, pasza dla zwierząt tucznych, dodatki do pasz nie do celów leczniczych, piasek aromatyczny dla zwierząt domowych, pieczarkowa grzybnia, pieprz ziołowy, pokarm dla zwierząt, pokrzywy, pomarańcze, pory, pożywienie dla psów, kotów i innych zwierząt, pożywienie dla zwierząt domowych, produkty uboczne w procesie przeróbki ziarn zbóż (pasze dla zwierząt), proteiny dla zwierząt, przynęty dla wędkarstwa żywe, suchary dla psów, pszenica, otręby z pszenicy, pokarm dla ptaków, pyłek, rabarbar, raki żywe, rośliny, rośliny strączkowe świeże, rośliny suszone do dekoracji, rybia ikra, ryby żywe, ryż nieprzetworzony, makuchy rzepaku dla bydła, sadzonki, sałata, sałata zielona, sezam, siano, skorupiaki żywe, słoma, słoma na ściółkę, słomiane maty do przykrycia humusu, sól dla bydła, spożywcze artykuły dla zwierząt, spożywcze pasze wzmacniające dla zwierząt, szyszki chmielowe, szyszki sosnowe, produkty na ściółkę dla zwierząt, ślimaki morskie żywe, torf na ściółkę, trufle świeże, trzcina cukrowa, produkty do tuczenia zwierząt, wapno do pasz, warzywa świeże, winogrona świeże, winorośle, wodorosty spożywcze dla ludzi lub zwierząt, wyśłodziny, wytloki z owoców, wzmacniające substancje odżywcze dla zwierząt, zarodki, produkty uboczne w procesie obróbki ziarna zbóż na pasze dla zwierząt, zboże w ziarnach nieprzetworzone, ziarna (nasiona), ziarna (zboża), ziarno do żywienia zwierząt, ziarno kakaowe w stanie surowym, ziemniaki, zioła ogrodowe świeże, artykuły jadalne do zucia dla zwierząt, pasze wzmacniające dla zwierząt, pokarm dla zwierząt domowych, piasek aromatyczny dla zwierząt domowych (ściółka), zwierzęta żywe, żyto.

(111) **202823** (220) 2005 01 12 (210) 289840
 (151) 2008 03 25 (441) 2005 04 18
 (732) DraCon Sp. z o.o., Gdynia, PL.
 (540)



Kolor znaku: szary, pomarańczowy, biały
 (531) 27.5.1, 29.1.13

(510), (511) **04** oleje hydrauliczne i smary, **06** metalowe złącza rurowe, uchwyty do rur i zawory zwrotne, **07** filtry, zasilacze kompaktowe, pompy, rozdzielacze hydrauliczne i agregaty filtrujące jako części maszyn, **09** urządzenia pomiarowe, manometry, **11** pompy i rozdzielacze hydrauliczne, zawory zwrotne, agregaty filtrujące, zasilacze kompaktowe, **17** przewody elastyczne ciśnieniowe, uszczelki, **37** diagnostyka, remonty i serwis maszyn i urządzeń z napędem elektrohydraulicznym, **42** projektowanie instalacji i systemów rurowych, elektrohydraulicznych oraz maszyn i urządzeń z napędem elektrohydraulicznym.

(111) **202824** (220) 2005 01 26 (210) 290354
 (151) 2007 12 13 (441) 2005 05 02
 (732) „PWP KATOWICE” Spółka z o.o., Katowice, PL.
 (540)



Kolor znaku: biały, niebieski

(531) 1.15.15, 26.1.1, 26.4.1, 27.5.1, 29.1.4, 29.1.6
 (510), (511) **07** urządzenia do separacji skratek, urządzenia do separacji piasku i skratek, piaskowniki, prasy do skratek, separatory piasku, wirówki dekantacyjne, przepompownie ścieków i wody, pompy,

układy higienizacji osadów, instalacje do odwadniania osadów komunalnych i przemysłowych, **11** urządzenia do oczyszczania ścieków, instalacje do suszenia osadów komunalnych i przemysłowych, urządzenia do filtracji wody i ścieków, **42** doradztwo techniczne w zakresie utylizacji i neutralizacji ścieków, w tym ścieków skażonych substancjami ropopochodnymi, opracowywanie projektów technicznych w zakresie urządzeń do oczyszczania wody i ścieków oraz w zakresie utylizacji i neutralizacji ścieków.

(111) **202825** (220) 2005 03 31 (210) 293113
 (151) 2008 03 25 (441) 2005 07 11
 (732) Apteki „PHARMA” Spółka z o.o., Bydgoszcz, PL.;
 APTEKI FORDOŃSKIE M. Grundkowska-Zemojtel, Bydgoszcz, PL.
 (540)



Kolor znaku: zielony, czerwony

(531) 3.11.1, 3.11.2, 27.5.1, 29.1.1, 29.1.3
 (510), (511) **05** produkty farmaceutyczne.
 (551) wspólne prawo ochronne

(111) **202826** (220) 2005 04 14 (210) 293698
 (151) 2008 03 04 (441) 2005 07 25
 (732) Corbis Corporation, Seattle, US.
 (540) CORBIS

(510), (511) **09** oprogramowanie komputerowe, publikacje w formie elektronicznej, **16** papier, karton i wyroby z tych materiałów nie ujęte w innych klasach, materiały drukowane, fotografie, publikacje drukowane, **35** zarządzanie zbiorami informatycznymi, systematyzacja informacji do komputerowych baz danych, pozyskiwanie informacji do komputerowych baz danych, wyszukiwanie danych w plikach komputerowych dla osób trzecich, reklama on-line w sieciach komputerowych, **38** elektroniczne przekazywanie różnych danych i informacji, łączność za pośrednictwem terminali komputerowych, połączenie ze światową siecią komputerową za pośrednictwem telekomunikacji, przydzielanie dostępu do światowej sieci komputerowej, wspomaganie komputerowo transmisje wiadomości, dźwięku i obrazu, **39** magazynowanie danych i dokumentów zapisanych elektronicznie, dostarczanie dokumentów, **41** rozrywka, nauczanie odnoszące się do publikacji elektronicznych, projektowania graficznego i reklamy, obsługa gier w trybie on-line z sieci komputerowych, **42** programowanie komputerowe, odzyskiwanie danych komputerowych, konsultacje dotyczące oprogramowania komputerowego, konserwacja oprogramowania komputerowego, projektowanie oprogramowania komputerowego, uaktualnianie oprogramowania komputerowego, wynajmowanie oprogramowania komputerowego, wszystkie w/w usługi w kl. 42 odnoszą się do publikacji elektronicznych, projektowania graficznego i reklamy, licencjonowanie danych cyfrowych stosowanych w wydawnictwach elektronicznych i wydawnictwach drukowanych, projektowaniu graficznym, reklamie i multimediami interakcyjnych.

(111) **202827** (220) 2005 04 27 (210) 294283
 (151) 2008 01 09 (441) 2005 08 08
 (732) „TYMBARK” Spółka Akcyjna, Tymbark, PL.
 (540)



Kolor znaku: czarny, biały, żółty, zielony, jasnozielony, niebieski, czerwony

(531) 5.3.11, 5.7.12, 5.7.13, 8.1.18, 26.1.1, 27.5.1, 29.1.15

(510), (511) **30** herbata, napoje na bazie herbaty, herbata aromatyzowana, herbata z witaminami, herbata granulowana, lód, **32** napoje bezalkoholowe, proszki do sporządzania napojów, tabletki do sporządzania napojów.

(111) **202828** (220) 2005 04 27 (210) 294285
(151) 2008 01 07 (441) 2005 08 08
(732) „TYMBARK” Spółka Akcyjna, Tymbark, PL.
(540)



Kolor znaku: czarny, biały, pomarańczowy, niebieski, jasnozielony, zielony, czerwony, żółty

(531) 5.3.11, 5.7.13, 5.7.14, 8.1.18, 26.1.1, 27.5.1, 29.1.15

(510), (511) **30** herbata, napoje na bazie herbaty, herbata aromatyzowana, herbata z witaminami, herbata granulowana, lód, **32** napoje bezalkoholowe, proszki do sporządzania napojów, tabletki do sporządzania napojów.

(111) **202829** (220) 2005 04 27 (210) 294286
(151) 2008 01 07 (441) 2005 08 08
(732) „TYMBARK” Spółka Akcyjna, Tymbark, PL.
(540)



Kolor znaku: czarny, biały, jasnozielony, zielony, różowy, niebieski, czerwony, żółty

(531) 5.3.11, 5.7.13, 5.7.14, 8.1.18, 26.1.1, 27.5.1, 29.1.15

(510), (511) **30** herbata, napoje na bazie herbaty, herbata aromatyzowana, herbata z witaminami, herbata granulowana, lód, **32** napoje bezalkoholowe, proszki do sporządzania napojów, tabletki do sporządzania napojów.

(111) **202830** (220) 2005 04 27 (210) 294287
(151) 2008 01 07 (441) 2005 08 08
(732) „TYMBARK” Spółka Akcyjna, Tymbark, PL.
(540)



Kolor znaku: czarny, biały, jasnoróżowy, ciemnoróżowy, czerwony, zielony, jasnozielony, żółty, niebieski

(531) 5.3.11, 5.5.16, 5.7.13, 8.1.18, 26.1.1, 27.5.1, 29.1.15

(510), (511) **30** herbata, napoje na bazie herbaty, herbata aromatyzowana, herbata z witaminami, herbata granulowana, lód, **32** napoje bezalkoholowe, proszki do sporządzania napojów, tabletki do sporządzania napojów.

(111) **202831** (220) 2005 05 09 (210) 294698
(151) 2008 03 25 (441) 2005 08 22

(732) OLIVA Sp. z o.o., Gdynia, PL.

(540) POLIFARB OLIVA

(510), (511) **02** farby, lakiery, środki zapobiegające korozji.

(111) **202832** (220) 2005 06 11 (210) 296329
(151) 2008 01 04 (441) 2005 09 19

(732) WYDAWNICTWO BAUER Sp. z o.o., Spółka Komandytowa, Warszawa, PL.

(540) Tele Maski Tele Tygodnia

(510), (511) **16** afisze, albumy, atlasy, broszury, chorągiewki papierowe, czasopisma [periodyki], druki, materiały drukowane, emblematy, fotografie, gazety, kalendarze, karty pocztowe, karty muzyczne z życzeniami, karty okolicznościowe z życzeniami, katalogi, komiksy, książki, zakładki do książek, mapy, notesy, plakaty, podręczniki [książki], prospekty, publikacje, reprodukcje graficzne, wykroje do szycia, pieluchomajtki niemowlęce z papieru lub celulozy, serwetki niemowlęce z papieru lub celulozy jednorazowe, pieluszki i pieluchy dla niemowląt z papieru lub celulozy jednorazowe, przybory szkolne, serwetki papierowe, **35** badanie opinii publicznej, sondaże, badanie czytelnictwa, badanie rynku, doradztwo specjalistyczne w sprawach działalności gospodarczej, doradztwo w zakresie organizowania i prowadzenia działalności gospodarczej, doradztwo w zakresie zarządzania personalnego, doradztwo w zakresie zarządzania działalnością gospodarczą, ekspertyzy w zakresie działalności gospodarczej, pomoc w prowadzeniu i zarządzaniu działalnością gospodarczą, promocja sprzedaży dla osób trzecich, komputerowe zarządzanie plikami, usługi modeli i modelek do celów reklamowych i promowania sprzedaży, agencje reklamowe, rozpowszechnianie ogłoszeń reklamowych, rozpowszechnianie materiałów reklamowych (próbek, ulotek, prospektów, druków, broszur), reklama za pośrednictwem sieci komputerowej, publikowanie tekstów reklamowych, reklamy, reklamy prasowe, reklamy radiowe i telewizyjne, uaktualnianie materiałów reklamowych, wynajmowanie powierzchni na cele reklamowe, organizowanie wystaw i targów w celach handlowych lub reklamowych, pokazy towarów, prenumerata czasopism dla osób trzecich, **41** fotoreportaże, organizowanie imprez rozrywkowych, konkursów i plebiscytów, organizowanie wystaw z dziedziny kultury lub edukacji, organizowanie spektakli [usługi impresariów], mikro-wydawnictwa, publikowanie książek, gazet, czasopism i periodyków, publikowanie tekstów inne niż reklamowe, publikacja elektroniczna on-line książek i periodyków, programy rozrywkowe radiowe i telewizyjne, montaż programów radiowych i telewizyjnych.

(111) **202833** (220) 2005 08 01 (210) 298449
(151) 2008 01 11 (441) 2005 11 14
(732) TYMBARK Spółka Akcyjna, Tymbark, PL.
(540)



Kolor znaku: czerwony, biały, pomarańczowy, żółty, zielony, niebieski, czarny

(531) 5.7.11, 5.7.17, 5.7.18, 19.7.1, 26.1.1, 26.4.2, 29.1.15

(510), (511) **29** galaretki jadalne, jogurty, owoce suszone, marmolada, produkty mleczne z owocami, napoje mleczne z sokami owocowymi, mrożone owoce, mrożone mieszanki owocowe, sałatki owocowe, napoje na bazie mleka, owoce konserwowane, owoce puszkowane, warzywa suszone, kefir, dżemy, produkty mleczne, mrożone mieszanki warzywne, mrożone mieszanki owocowo-warzywne, sałatki warzywne, **32** soki wielowarzywne, soki owocowe, soki warzywne, soki owocowo-warzywne, napoje wielowarzywne,

napoje warzywne, napoje owocowe, napoje owocowo-warzywne, nektary, napoje bezalkoholowe, napoje izotoniczne, napoje gazowane, napoje z witaminami, soki warzywne wzbogacone błonnikami, soki owocowe wzbogacone błonnikami, soki owocowo-warzywne wzbogacone błonnikami, soki z witaminami, napoje z witaminami, soki przecierowe, soki wieloowocowe, syropy do napojów.

(111) **202834** (220) 2005 08 09 (210) 298752
 (151) 2008 03 19 (441) 2005 11 14
 (732) Fabryka Substancji Zapachowych POLLENA-AROMA Spółka z o.o., Warszawa, PL.
 (540) KAMASUTRA
 (510), (511) **05** preparaty farmaceutyczne, balsamy i oleje do celów leczniczych, preparaty terapeutyczne do kąpieli, sole do kąpieli do celów leczniczych, **44** aromaterapia, fizjoterapia, fizykoterapia, masaż, salony kosmetyczne.

(111) **202835** (220) 2005 09 06 (210) 299756
 (151) 2008 03 25 (441) 2005 12 12
 (732) STUDIO PRINT-Mariusz Kierdelewicz, Czeremcha, PL.
 (540)

positivo

Kolor znaku: szary, jasnozielony

(531) 27.5.1, 29.1.12
 (510), (511) **09** aparaty fotograficzne, futerały na przyrządy i aparaty fotograficzne, kamery filmowe, kamery wideo zespolone z magnetofonem, komputery: podręczne komputery przenośne, monitory, sprzęt komputerowy, napędy dyskowe, magnetyczne i optyczne nośniki informacji, notesy elektroniczne, dyski optyczne, komputerowe urządzenia peryferyjne: skanery, drukarki komputerowe, klawiatury komputerowe, programy gier komputerowych, pamięci komputerowe, urządzenia do odtwarzania dźwięku, osobiste odtwarzacze stereo, płyty fonograficzne, radioodbiorniki, radia samochodowe, słuchawki, telewizory, urządzenia wideo, **39** dostarczanie towarów zamówionych korespondencyjnie.

(111) **202836** (220) 2005 10 17 (210) 301285
 (151) 2008 01 08 (441) 2006 01 23
 (732) PHU „SERVICE” Jacek Opała, Bolesławiec, PL.
 (540)

RESTAURACJA

 Opalkowa Chata

Kolor znaku: brązowy i odcienie

(531) 11.3.5, 27.5.1, 29.1.7
 (510), (511) **39** usługi w zakresie biur i agencji podróży, biur turystycznych (z wyjątkiem rezerwacji hoteli, pensjonatów), organizowanie podróży i wycieczek, usługi w zakresie turystyki, informacja turystyczna, prowadzenie wycieczek i podróży połączonych ze zwiedzaniem, wycieczki pojazdami turystycznymi wraz z przewodnikiem, wyprawy piesze, rowerowe i przejażdżki konne, usługi w zakresie transportu lądowego, przewóz osób i bagaży środkami transportu samochodowego, wynajmowanie pojazdów, samochodów, mikrobusów, rowerów, usługi związane z parkowaniem samochodów, wynajmowanie garaży, **41** organizowanie i obsługa imprez rozrywkowych oraz ich scenografii: pikników, festynów, widowisk, koncertów muzycznych kapeli pieśni i tańca, dyskotek, występów folklorystycznych, dancinów z grupą muzyczną, bankietów, balów, przyjęć, uroczystości, spotkań okolicznościowych na zlecenie osób

trzecich polegające na zapewnieniu rozrywki, usługi związane z rozrywką, rekreacją i kulturą fizyczną w zakresie organizowania zabaw, konkursów edukacyjnych, rozrywkowych, zawodów sportowych, zabaw ruchowych, ćwiczeń gimnastycznych, pływania, ćwiczeń na siłowni, obsługa salonów gier, obiektów sportowych, kortów tenisowych, basenów rehabilitacyjno-rekreacyjnych, sal gimnastycznych, siłowni, wypożyczanie sprzętu sportowego, organizowanie i prowadzenie konferencji, kongresów, sympozjów, zjazdów, kursów, szkoleń i seminariów dotyczących kultury fizycznej, doradztwo zawodowe i propagowanie zdrowego stylu życia i sprawności fizycznej, wynajem sal wyposażonych w sprzęt audiowizualny i teleinformatyczny (tel./fax., komputer, Internet), **43** usługi gastronomiczne związane z podawaniem potraw i napojów w barach, kafeteriach, kawiarniach, restauracjach, stołówkach, przygotowanie dań na zamówienie oraz ich dostawa dla odbiorców zewnętrznych-katering, obsługa imprez promocyjnych, przyjęć, bankietów, zabaw, balów na zlecenie osób trzecich polegające na zaopatrzeniu w żywność i napoje, usługi hotelarskie związane z rezerwacją, czasowym zakwaterowaniem oraz wyżywieniem w hotelach, motelach, pensjonatach, domach wczasowych i turystycznych.

(111) **202837** (220) 2005 10 25 (210) 301582
 (151) 2008 03 17 (441) 2006 02 06
 (732) InsERT Spółka z o.o., Wrocław, PL.
 (540)

Subiekt  TSfera

Kolor znaku: ciemnoniebieski, jasnoniebieski

(531) 27.5.1, 29.1.12
 (510), (511) **09** systemy komputerowe i programy na rzecz kierowania firmą, prowadzenia działalności gospodarczej dla biur rachunkowych, doradztwa kadrowego, podatkowego, wystawiania dokumentów, rozliczania należności, przeprowadzania analiz, prowadzenia kartotek i ewidencjonowania, prowadzenia bilansów, wstępnie zapisane nośniki mediów elektronicznych, magnetycznych, optycznych i elektrooptycznych, taśmy, kasety, CD-ROM-y, dyski magnetyczne, nagrane nośniki danych z dźwiękiem i/lub obrazem, publikacje na nośnikach magnetycznych i optycznych, **16** druki, książki, katalogi, kalendarze, broszury, foldery, plakaty, **35** usługi w zakresie zarządzania zbiorami informatycznymi, usługi banku danych dla zarządzania i administrowania biznesem oraz dla czynności biurowych, usługi w zakresie zarządzania i administrowania biznesem oraz czynności biurowych, usługi w zakresie informacji handlowej, informacji o działalności gospodarczej, usługi w zakresie prowadzenia biur rachunkowych, doradztwo i pomoc w zakresie prowadzenia działalności gospodarczej i zarządzania, obróbka danych komputerowych, przetwarzanie danych, usługi publikowania i rozpowszechniania materiałów reklamowych, usługi promocyjne, prowadzenie banków informacji w zakresie prowadzenia działalności gospodarczej i zarządzania, **38** przesyłanie danych przy pomocy terminali, dostarczanie wiadomości, elektroniczne transmisje danych, obrazów i dokumentów poprzez terminale komputerowe i sieci komputerowe, usługi poczty elektronicznej, udostępnianie programów komputerowych do dystrybucji bezpośrednio poprzez Internet i system hipertekstu Web, **41** usługi w zakresie bezpośrednich publikacji elektronicznych (on-line), organizowania i prowadzenia kursów i nauczania korespondencyjnego, organizowania sympozjów, seminariów, zjazdów, kongresów i konferencji, organizowania konkursów i plebiscytów, **42** usługi w zakresie programowania komputerowego i doradztwa związanego ze sprzętem komputerowym i oprogramowaniem, świadczenie usług w zakresie projektowania oprogramowania komputerów, usługowe opracowanie programów komputerowych, wynajem programów komputerowych, wynajem czasu dostępu do baz danych w tym systemów informatycznych i elektronicznych, umożliwianie dostępu do interakcyjnych komputerowych baz danych z zakresu biznesu, finansów oraz komputerowo zintegrowanych systemów.

(111) **202838** (220) 2005 10 25 (210) 301597
 (151) 2008 03 25 (441) 2006 02 06

(732) InsERT Sp. z o.o., Wrocław, PL.
(540)

sfera dla Subiekta GT

Kolor znaku: jasnoniebieski, ciemnoniebieski

(531) 27.5.1, 29.1.4

(510), (511) **09** systemy komputerowe i programy na rzecz kierowania firmą, prowadzenia działalności gospodarczej, dla biur rachunkowych, doradztwa kadrowego, podatkowego, wystawiania dokumentów, rozliczania należności, przeprowadzania analiz, prowadzenia kartotek i ewidencjonowania, prowadzenia bilansów, wstępnie zapisane nośniki mediów elektronicznych, magnetycznych, optycznych i elektrooptycznych, taśmy, kasety, CD-ROM-y, dyski magnetyczne, nagrane nośniki danych z dźwiękiem i/lub obrazem, publikacje na nośnikach magnetycznych i optycznych, **16** druki, książki, katalogi, kalendarze, broszury, foldery, plakaty, **35** usługi w zakresie zarządzania zbiorami informatycznymi, usługi banku danych dla zarządzania i administrowania biznesem oraz dla czynności biurowych, usługi w zakresie zarządzania i administrowania biznesem oraz czynności biurowych, usługi w zakresie informacji handlowej, informacji o działalności gospodarczej, usługi w zakresie prowadzenia biur rachunkowych, doradztwo i pomoc w zakresie prowadzenia działalności gospodarczej i zarządzania, obróbka danych komputerowych, przetwarzanie danych, usługi publikowania i rozpowszechniania materiałów reklamowych, usługi promocyjne, prowadzenie banków informacji w zakresie prowadzenia działalności gospodarczej i zarządzania, **38** przesyłanie danych przy pomocy terminali, dostarczanie wiadomości, elektroniczne transmisje danych, obrazów i dokumentów poprzez terminale komputerowe i sieci komputerowe, usługi poczty elektronicznej, udostępnianie programów komputerowych do dystrybucji bezpośrednio poprzez Internet i system hipertekstu Web, **41** usługi w zakresie bezpośrednich publikacji elektronicznych (on-line), organizowania i prowadzenia kursów i nauczania korespondencyjnego, organizowania sympozjów, seminariów, zjazdów, kongresów i konferencji, organizowania konkursów i plebiscytów, **42** usługi w zakresie programowania komputerowego i doradztwa związanego ze sprzętem komputerowym i oprogramowaniem, świadczenie usług w zakresie projektowania oprogramowania komputerów, usługowe opracowanie programów komputerowych, wynajem programów komputerowych, wynajem czasu dostępu do baz danych w tym systemów informatycznych i elektronicznych, umożliwienie dostępu do interakcyjnych komputerowych baz danych z zakresu biznesu, finansów oraz komputerowo zintegrowanych systemów.

(111) **202839** (220) 2005 11 23 (210) 302677
(151) 2008 01 08 (441) 2006 03 06
(732) „TYMBARK” S.A., Tymbark, PL.
(540)



Kolor znaku: czerwony, biały, niebieski, zielony, bordowy, czarny, szary

(531) 5.7.16, 25.1.15, 27.5.1, 29.1.15

(510), (511) **05** dietetyczne środki spożywcze na bazie lub z zawartością owoców do celów leczniczych, żywność dietetyczna na bazie lub z zawartością owoców do celów leczniczych, preparaty witaminowe na bazie lub z zawartością owoców do celów leczniczych cukierki do

celów leczniczych zawierające owoce, dietetyczne środki odżywcze, dietetyczna guma do żucia do celów medycznych, **29** galaretki owocowe, jogurty z dodatkiem owoców, suszone owoce, marmolada, dżemy, produkty mleczne z owocami, napoje mleczne z sokami owocowymi, mrożone mieszanki owocowe, mrożone owoce, sałatki owocowe, napoje na bazie mleka z owocami, owoce konserwowane, owoce puszkowane, **30** słodczyce z nadzieniem owocowym, cukierki z nadzieniem owocowym, batony z zawartością owoców, płatki zbożowe z dodatkiem owoców, jogurty mrożone z owocami jako lody spożywcze, lody owocowe, galaretki owocowe jako słodczyce, musli z dodatkiem owoców, puddingi owocowe, owocowa guma do żucia, napoje na bazie kakao o smaku owocowym, wyroby spożywcze na bazie kakao z dodatkiem owoców, napoje na bazie czekolady o smaku owocowym, herbata mrożona o smaku owocowym, napoje czekoladowe z mlekiem o smaku owocowym, wyroby cukiernicze z nadzieniem lub dodatkiem owoców, desery owocowe w rozumieniu kremów, owocowe sosy sałatkowe, owocowe sosy do polewania deserów, sorbety owocowe (lody), **32** soki, soki owocowe, soki wieloowocowe, soki owocowe wzbogacone błonnikiem, soki zawierające kawałki owoców, napoje owocowe, napoje bezalkoholowe z zawartością lub na bazie owoców, owocowe napoje izotoniczne, napoje gazowane z zawartością lub na bazie owoców, napoje z witaminami z zawartością lub na bazie owoców, napoje owocowe z witaminami, napoje instant o smaku owocowym, owocowe napoje bezalkoholowe, nektary owocowe, syropy owocowe do napojów, soki przeciwowe zawierające owoce, soki warzywno-owocowe zawierające wiśnie i winogrona, sorbety owocowe (napoje).

(111) **202840** (220) 2005 12 02 (210) 303122
(151) 2008 01 15 (441) 2006 03 06
(732) Omikron Piotr Wcisło, Warszawa, PL.
(540)



(531) 24.1.5, 27.5.1

(510), (511) **14** biżuteria, bransoletki, breloczki, kolczyki, medaliony, zegarki, ozdoby ze srebra, wyroby ze srebra i złota, zegarki na rękę, **18** walizki, torby, torebki, teczki, plecaki, portfele, portmonetki, tornistry szkolne, walizy, siatki na zakupy, torby na zakupy, parasole, plecaki szkolne, plecaki turystyczne, torebki damskie, parasolki, parasole przeciwsłoneczne, **25** bielizna, kurtki, spodnie, szlafroki sportowe, bluzy, koszule, koszulki, czapki, spódnice, paski, podkoszulki, slipy, swetry, t-shirty, szaliki, majtki, pasy do przechowywania pieniędzy, sukienki, dresy, spodnie i bluzy treningowe, obuwie, bandany, getry, rękawice, szlafroki, nakrycia głowy, obuwie sportowe i plażowe, skarpety, osłony przed słońcem (daszki), kąpielówki, marynarki, kostiumy kąpielowe, galanteria odzieżowa, odzież sportowa, odzież, ubrania, odzież wierzchnia damska, męska i dziecięca, **28** gry, rękawice sportowe, ochroniacze jako artykuły sportowe, ochroniacze, ochroniacze łokci, piłki do gier, rolki, wrotki, torby sportowe, nagolenniki, nakołanniki, ochroniacze ciała, zabawki.

(111) **202841** (220) 2006 01 14 (210) 304839
(151) 2008 03 25 (441) 2006 04 18
(732) Handel Hurtowy i Detaliczny Artykułami Spożywczymi
Robert Bernard Buczyński, Gołdap, PL.
(540)



Kolor znaku: czerwony, żółty, czarny

(531) 26.1.2, 26.1.18, 27.5.1, 29.1.13

(510), (511) **16** tekturowe i kartonowe pojemniki do przechowywania i przewozu jaj, **29** białka jajek, żółtka jajek, białko spożywcze na bazie jajek i mięsa drobiowego, proteiny spożywcze, nieżywy drób, jaja spożywcze, jaja w proszku, masło, margaryna, mięso drobiowe spożywcze, pasztety spożywcze, oleje spożywcze, ser biały, ser żółty, mleko, śmietana, **35** dystrybucja materiałów reklamowych, rozpowszechnianie ogłoszeń reklamowych, zgrupowanie towarów i usług polegających na oferowaniu produktów: białka jajek, żółtka jajek, białko spożywcze na bazie jajek i mięsa drobiowego, proteiny spożywcze, nieżywy drób, jaja spożywcze, jaja w proszku, masło, margaryna, mięso drobiowe spożywcze, pasztety spożywcze, oleje spożywcze, ser biały, ser żółty, mleko, śmietana pozwalające nabywcom swobodnie je oglądać, zasięgać informacji o nich i je nabywać, prowadzenie ksiąg rachunkowych, dystrybucja próbek towarów, usługi związane z przenoszeniem przedsiębiorstw, reklama za pośrednictwem sieci komputerowej, wynajmowanie powierzchni reklamowej, reklama korespondencyjna, reklamy radiowe, prasowe, telewizyjne, promocje sprzedaży, usługi związane z zarządzaniem przedsiębiorstwami, **39** usługi transportowe świadczone samochodami osobowymi, półciężarowymi ciężarówkami, usługi zaopatrzenia, dostarczanie towarów, dystrybucja przesyłek, usługi świadczone przez kierowców, usługi magazynowania, usługi pakowania produktów pochodzących z własnego przedsiębiorstwa i innych towarów, usługi rozładunkowe, pośrednictwo w usługach transportowych, zaopatrywanie sklepów i hurtowni w zakresie towarów: białka jajek, żółtka jajek, białko spożywcze na bazie jajek i mięsa drobiowego, proteiny spożywcze, nieżywy drób, jaja spożywcze, jaja w proszku, masło, margaryna, mięso drobiowe spożywcze, pasztety spożywcze, oleje spożywcze, ser biały, ser żółty, mleko, śmietana.

(111) **202842** (220) 2006 01 25 (210) 305310
 (151) 2008 03 07 (441) 2006 05 02
 (732) Lubelskie Towarzystwo Nieruchomości Sp. z o.o., Warszawa, PL.
 (540) GALERIA ORKANA

(510), (511) **35** zgrupowanie na rzecz osób trzecich różnych towarów pozwalające nabywcy wygodnie oglądać i kupować te towary, w szczególności w centrum handlowym, z katalogu różnych artykułów, na stronie internetowej, za pośrednictwem usługi elektronicznej, za pośrednictwem systemu telezakupów, wykorzystując zamówienie korespondencyjne, używając środków telekomunikacji, usługi w zakresie prowadzenia centrum handlowego, zarządzanie w działalności handlowej, administrowanie działalnością handlową, doradztwo w zakresie działalności gospodarczej, usługi w zakresie reklamy, dystrybucja materiałów reklamowych i promocyjnych, a w szczególności gazetek i ulotek reklamowych, rozpowszechnianie próbek towarów, reklama radiowa, reklama telewizyjna, reklama za pośrednictwem środków elektronicznych, wynajmowanie powierzchni na cele reklamowe, wynajmowanie miejsc na umieszczanie ogłoszeń lub reklam, publikowanie tekstów reklamowych, rozpowszechnianie ogłoszeń reklamowych, reklamy korespondencyjne, reklamy prasowe, zamieszczanie manekinów do celów reklamowych i promowania sprzedaży, plakaty reklamowe, pokazy towarów, promocja sprzedaży, organizacja wystaw w celach handlowych lub promocyjnych, dekoracja wystaw sklepowych, usługi w zakresie komputerowych baz danych, **36** inwestycje kapitałowe, kredytowanie, kredyty ratalne, dzierżawa i najem majątku nieruchomego, administrowanie majątkiem nieruchomym, pośrednictwo w sprawach majątku nieruchomego, ściąganie czynszów, zarządzanie majątkiem nieruchomym, **43** usługi gastronomiczne, bary szybkiej obsługi, kafeerie, kawiarnie, restauracje, usługi zaopatrzenia w żywność i napoje.

(111) **202843** (220) 2006 01 30 (210) 305451
 (151) 2008 01 04 (441) 2006 05 15
 (732) Przedsiębiorstwo Produkcyjno Handlowe „KOMSERWIS”
 Piotr Dworak, Psary, PL.
 (540)



Kolor znaku: granatowy, zielony
 (531) 26.15.9, 27.5.1, 29.1.12

(510), (511) **06** ogrodzenia metalowe, palisady metalowe, łańcuchy zabezpieczające metalowe, złącza metalowe do łańcuchów, pojemniki [kasetki, kosze] metalowe, kosze metalowe, kosze samowyladowcze [niemechaniczne] metalowe, pręty [słupki] ogrodzeniowe metalowe, słupy metalowe, maszty metalowe, bariery metalowe, słupy ogłoszeniowe metalowe, tablice ogłoszeniowe metalowe, kratki ochronne metalowe, kraty metalowe, osłony drzew i krzewów metalowe, podpory [stojaki, stemple] metalowe, kratownice, szkielety ramowe dla budownictwa metalowe, płyty dla budownictwa metalowe, wiaty przystankowe metalowe, **11** latarnie oświetleniowe, fontanny, hydranty, **12** stojaki do rowerów, **19** ogrodzenia niemetalowe, ogrodzenia niemetalowe z pali, palisady niemetalowe, latarnie kierunkowe niemetalowe, nieświecące, słupy ogłoszeniowe, słupy ogłoszeniowe niemetalowe, podpory niemetalowe, **20** krzesła ogrodowe, fotele ogrodowe, ławy, stoły ogrodowe, stoły metalowe, skrzynie z drewna lub tworzyw sztucznych, sztyldy z drewna lub tworzyw sztucznych, wywieszki [tabliczki ogłoszeniowe] z drewna lub tworzyw sztucznych, kosze niemetalowe, tablice ogłoszeniowe, podpórki do roślin, **21** doniczki na kwiaty, kosze na śmieci, kosze do użytku domowego nie z metali szlachetnych, pojemniki na nieczyścioty dla zwierząt.

(111) **202844** (220) 2006 01 31 (210) 305567
 (151) 2007 12 18 (441) 2006 05 15
 (732) MM PETRO Sp. z o.o., Żory, PL.

(540) PETRO NOWA

(510), (511) **06** metalowe konstrukcje budowlane, rury i rurki metalowe, zbiorniki i zawory metalowe, **09** dystrybutory paliw ciekłych i gazowych, części zamienne do dystrybutorów paliw, pompy, urządzenia pomiarowe, elektroniczne, komputery, oprogramowanie i urządzenia peryferyjne do systemów informatycznych, **37** serwis sprzętu i wyposażenia stacji paliw i baz paliw, usługi budowlano-reмонтowe i warsztatowe, naprawy, usługi instalacyjne.

(111) **202845** (220) 2006 02 17 (210) 306297
 (151) 2008 03 19 (441) 2006 05 29

(732) Przedsiębiorstwo Produkcyjno-Handlowe „Aspol”
 Spółka z o.o., Królów Las, PL.

(540) PATE

(510), (511) **02** farby, farby akrylowe, farby silikatowe, farby silikonowe, farby alkilowe, farby poliuretanowe, spoiwa do farb, pokosty, lakiery, barwniki, pigmenty, spoiwa do barwników, bejce, zaprawy farbierskie, zaprawy cementowe, składniki do produkcji farb, **03** środki do płukania, środki do prania, środki do czyszczenia, płyny do czyszczenia powierzchni, płyny do mycia naczyń, płyny do mycia szyb, płyny do spryskiwaczy szyb, płyny do czyszczenia szkła, preparaty do czyszczenia, kosmetyka samochodowa z wyłączeniem kremów polejujących, środki do wywabiania plam, środki toaletowe z wyłączeniem kremów kosmetycznych, środki do pielęgnacji nie do celów leczniczych z wyłączeniem kremów kosmetycznych, kosmetyki pielęgnacyjne z wyłączeniem kremów kosmetycznych, detergenty używane do celów gospodarstwa domowego.

(111) **202846** (220) 2006 03 13 (210) 307522
 (151) 2008 03 25 (441) 2006 06 26

(732) InsERT Sp. z o.o., Wrocław, PL.

(540)

Gratyfikant **GT**sfera

Kolor znaku: bordowy, pomarańczowy

(531) 27.5.1, 29.1.12

(510), (511) **09** systemy komputerowe i programy na rzecz kierowania firmą, prowadzenia działalności gospodarczej, dla biur rachunkowych, doradztwa kadrowego, podatkowego, wystawiania dokumentów, rozliczania należności, przeprowadzania analiz, prowadzenia kartotek i ewidencjonowania, prowadzenia bilansów, wstępnie zapisane nośniki mediów elektronicznych, magnetycznych, optycznych i elektrooptycznych, taśmy, kasety, CD-ROM-y, dyski magnetyczne, nagrane nośniki danych z dźwiękiem i/lub obrazem, publikacje na nośnikach magnetycznych i optycznych, **16** druki, książki, katalogi, kalendarze, broszury, foldery, plakaty, **35** usługi w zakresie zarządza-

nia zbiorami informatycznymi, usługi banku danych dla zarządzania i administrowania biznesem oraz dla czynności biurowych, usługi w zakresie zarządzania i administrowania biznesem oraz czynności biurowych, usługi w zakresie informacji handlowej, informacji o działalności gospodarczej, usługi w zakresie prowadzenia biur rachunkowych, doradztwo i pomoc w zakresie prowadzenia działalności gospodarczej i zarządzania, obróbka danych komputerowych, przetwarzanie danych, usługi publikowania i rozpowszechniania materiałów reklamowych, usługi promocyjne, prowadzenie banków informacji w zakresie prowadzenia działalności gospodarczej i zarządzania, **38** przesyłanie danych przy pomocy terminali, dostarczanie wiadomości, elektroniczne transmisje danych, obrazów i dokumentów poprzez terminale komputerowe i sieci komputerowe, usługi poczty elektronicznej, udostępnianie programów komputerowych do dystrybucji bezpośrednio poprzez Internet i system hipertekstu Web, **41** usługi w zakresie bezpośrednich publikacji elektronicznych (on-line), organizowania i prowadzenia kursów i nauczania korespondencyjnego, organizowania sympozjów, seminariów, zjazdów, kongresów i konferencji, organizowania konkursów i plebiscytów, **42** usługi w zakresie programowania komputerowego i doradztwa związanego ze sprzętem komputerowym i oprogramowaniem, świadczenie usług w zakresie projektowania oprogramowania komputerów, usługowe opracowanie programów komputerowych, wynajem programów komputerowych, wynajem czasu dostępu do baz danych, w tym systemów informatycznych i elektronicznych, umożliwianie dostępu do interakcyjnych komputerowych baz danych z zakresu biznesu, finansów oraz komputerowo zintegrowanych systemów.

(111) **202847** (220) 2006 03 13 (210) 307524
 (151) 2008 03 25 (441) 2006 06 26
 (732) InsERT Sp. z o.o., Wrocław, PL.
 (540)

sfera dla Gratyfikanta GT

Kolor znaku: pomarańczowy, bordowy

(531) 27.5.1, 29.1.12
 (510), (511) **09** systemy komputerowe i programy na rzecz kierowania firmą, prowadzenia działalności gospodarczej, dla biur rachunkowych, doradztwa kadrowego, podatkowego, wystawiania dokumentów, rozliczania należności, przeprowadzania analiz, prowadzenia kartotek i ewidencjonowania, prowadzenia bilansów, wstępnie zapisane nośniki mediów elektronicznych, magnetycznych, optycznych i elektrooptycznych, taśmy, kasety, CD-ROM-y, dyski magnetyczne, nagrane nośniki danych z dźwiękiem i/lub obrazem, publikacje na nośnikach magnetycznych i optycznych, **16** druki, książki, katalogi, kalendarze, broszury, foldery, plakaty, **35** usługi w zakresie zarządzania zbiorami informatycznymi, usługi banku danych dla zarządzania i administrowania biznesem oraz dla czynności biurowych, usługi w zakresie zarządzania i administrowania biznesem oraz czynności biurowych, usługi w zakresie informacji handlowej, informacji o działalności gospodarczej, usługi w zakresie prowadzenia biur rachunkowych, doradztwo i pomoc w zakresie prowadzenia działalności gospodarczej i zarządzania, obróbka danych komputerowych, przetwarzanie danych, usługi publikowania i rozpowszechniania materiałów reklamowych, usługi promocyjne, prowadzenie banków informacji w zakresie prowadzenia działalności gospodarczej i zarządzania, **38** przesyłanie danych przy pomocy terminali, dostarczanie wiadomości, elektroniczne transmisje danych, obrazów i dokumentów poprzez terminale komputerowe i sieci komputerowe, usługi poczty elektronicznej, udostępnianie programów komputerowych do dystrybucji bezpośrednio poprzez Internet i system hipertekstu Web, **41** usługi w zakresie bezpośrednich publikacji elektronicznych (on-line), organizowania i prowadzenia kursów i nauczania korespondencyjnego, organizowania sympozjów, seminariów, zjazdów, kongresów i konferencji, organizowania konkursów i plebiscytów, **42** usługi w zakresie programowania komputerowego i doradztwa związanego ze sprzętem komputerowym i oprogramowaniem, świadczenie usług w zakresie projektowania oprogramowania komputerów, usługowe opracowanie programów komputerowych, wynajem programów komputerowych, wynajem czasu dostępu do baz danych, w tym systemów informatycznych i elektronicznych, umo-

liwianie dostępu do interakcyjnych komputerowych baz danych z zakresu biznesu, finansów oraz komputerowo zintegrowanych systemów.

(111) **202848** (220) 2006 03 30 (210) 308464
 (151) 2008 02 27 (441) 2006 07 10
 (732) PULANNA Spółka z o.o., Końskowola, PL.
 (540)



Kolor znaku: srebrny, fioletowy, biały, niebieski

(531) 5.7.10, 17.2.5, 19.3.1, 19.7.1, 29.1.14
 (510), (511) **03** kosmetyki, produkty perfumeryjne, środki do pielęgnacji skóry, włosów i zębów, **05** leki i preparaty ziołowe do celów leczniczych, produkty higieniczne zawarte w tej klasie, środki opatrunkowe.

(111) **202849** (220) 2006 03 30 (210) 308465
 (151) 2008 02 27 (441) 2006 07 10
 (732) PULANNA Spółka z o.o., Końskowola, PL.
 (540)



Kolor znaku: srebrny

(531) 19.3.1, 19.7.1, 29.1.6
 (510), (511) **03** kosmetyki, produkty perfumeryjne, środki do pielęgnacji skóry, włosów i zębów, **05** leki i preparaty ziołowe do celów leczniczych, produkty higieniczne zawarte w tej klasie, środki opatrunkowe.

(111) **202850** (220) 2006 03 30 (210) 308466
 (151) 2008 02 27 (441) 2006 07 10
 (732) PULANNA Spółka z o.o., Końskowola, PL.
 (540)



Kolor znaku: fioletowy, złoty

(531) 5.7.10, 19.3.1, 19.7.1, 29.1.2, 29.1.5
 (510), (511) **03** kosmetyki, produkty perfumeryjne, środki do pielęgnacji skóry, włosów i zębów, **05** leki i preparaty ziołowe do celów leczniczych, produkty higieniczne zawarte w tej klasie, środki opatrunkowe.

(111) **202851** (220) 2006 03 31 (210) 308508
 (151) 2008 03 11 (441) 2006 07 10
 (732) NEPTUNE, Viroflay, FR.
 (540)

Ocean Sticks

Kolor znaku: niebieski

(531) 27.5.1, 29.1.4
 (510), (511) **29** mięso, ryby, drób i dziczyzna, ekstrakty mięsne, preparaty kulinarne i dania na bazie ryb i/lub owoców morza, konserwowane, suszone i gotowane owoce i warzywa, galaretki, dżemy, kompoty, jaja, mleko, sery i produkty mleczne, jadalne oleje i tłuszcze.

(111) **202852** (220) 2006 03 31 (210) 308509
 (151) 2008 03 11 (441) 2006 07 10
 (732) NEPTUNE, Viroflay, FR.
 (540)

Ocean Snacks

Kolor znaku: niebieski

(531) 27.5.1, 29.1.4
 (510), (511) **29** mięso, ryby, drób i dziczyzna, ekstrakty mięsne, preparaty kulinarne i dania na bazie ryb i/lub owoców morza, konserwowane, suszone i gotowane owoce i warzywa, galaretki, dżemy, kompoty, jaja, mleko, sery i produkty mleczne, jadalne oleje i tłuszcze.

(111) **202853** (220) 2006 04 06 (210) 309166
 (151) 2008 03 19 (441) 2006 07 10
 (732) „ZP STALMET” Zakł. Mechaniki Precyzyjnej Krzysztof Karaźniewicz, Stargard Szczeciński, PL.
 (540) GIZ
 (510), (511) **06** dysze metalowe urządzeń zraszających.

(111) **202854** (220) 2006 04 26 (210) 310056
 (151) 2008 02 26 (441) 2006 08 07
 (732) Baron Philippe De Rothschild Maipo Chile S.A., Santiago, CL.
 (540) MAPU
 (510), (511) **33** wina.

(111) **202855** (220) 2006 04 28 (210) 310228
 (151) 2008 02 08 (441) 2006 08 07
 (732) Knauf Gips KG, Iphofen, DE.
 (540) EUROGIPS

(510), (511) **01** kleje i spoiwa w szczególności kleje i spoiwa do celów budowlanych i do płytek, kleje i spoiwa do okładzin i kleje i spoiwa dwuskładnikowe, kleje do tapet i do korka, **06** materiały zbrojeniowe z metalu do celów budowlanych, w szczególności do metalowych obramowań i metalowych narożników ochronnych, taśm do łączeń papierowych, taśm do pokryć papierowych, taśm ołowianych, siatek zbrojeniowych i siatek metalowych pod tynki, słupki metalowe i profile przewodnic do celów budowlanych, metalowe materiały budowlane do budowy podłóg i stropów, paneli i systemów ogrzewania sufitowego, elementy do budowania sufitów i podłóg, w szczególności panele metalowe, panele kompozytowe, płyty ogniotrwałe, płyty ściennie z powłokami z arkuszy ołowianych (zabezpieczającymi przed promieniami Roentgena) oraz bloki ścianek działowych, dekoracyjne i dźwiękochłonne płyty i elementy, okładziny ściennie, elementy izolujące do okien, elementy izolacyjne do progów, budowlane metalowe elementy montażowe składające się głównie ze słupków, przewodnic, rur i zbiorników do celów sanitarnych, drzwi, framugi drzwiowe i panele drzwiowe, okna i ramy okienne, osprzęt do drzwi i do okien, wszystkie w/w towary wykonane z metalu, metalowe elementy mocujące, w tym wkręty, gwoździe, kołki, nitki, haczyki i oczka, kotwie, kołki ustalające, zaciski i druty z oczkiem, metalowe materiały budowlane do budowy podłóg i stropów, **07** mechaniczne narzędzia i urządzenia budowlane, **08** ręczne obsługiwane narzędzia i urządzenia budowlane, ręczne urządzenia do celów budowlanych,

09 urządzenia elektroniczne do celów budowlanych, **17** materiały uszczelniające i izolacyjne do celów budowlanych, w szczególności mieszaniny uszczelniające, silikon, opaski uszczelniające, taśmy uszczelniające i folia uszczelniająca oraz pianka izolacyjna, **19** kamień budowlany, tynk specjalny do celów budowlanych, w szczególności tynk wykończeniowy, klejąca zaprawa murarska, mieszaniny i wypełniacze spajająco-wiązące, tynk, zaprawa murarska i sucha zaprawa murarska wstępnie mieszana, w szczególności tynk wiążący, tynk teksturowany, tynk izolacyjny, obrzutka tynkowa i tynk do przygotowywania maszynowego jak również zaprawa murarska do murarstwa, mieszaniny łączące i wypełniające z dodatkiem lub bez dodatku wypełnień i włókien wzmacniających, mieszaniny łącząco-wiązące jak również mieszaniny i wypełnienia poziomujące, środki i powłoki gruntujące wiążące do celów budowlanych (z wyłączeniem farb), niemetalowe materiały wzmacniające do celów budowlanych, w szczególności dla metalowych obramowań i metalowych narożników ochronnych, taśm do łączeń papierowych, taśm do pokryć papierowych, taśm ołowianych, siatek zbrojeniowych i siatek metalowych pod tynki, słupki drewniane i plastikowe oraz drewniane i plastikowe profile przewodnic do celów budowlanych, materiały budowlane do budowania podłóg i stropów, paneli i systemów ogrzewania sufitowego, elementy do budowania sufitów i ścian, w szczególności okładziny tynkowe, wzmocnione włóknem okładziny tynkowe, płyty z włókien mineralnych, panele kompozytowe, płyty ogniotrwałe, płyty ściennie z powłokami z arkuszy ołowianych (zabezpieczającymi przed promieniami rentgena) oraz bloki ścianek działowych, dekoracyjne i dźwiękochłonne okładziny tynkowe i elementy, okładziny ściennie, elementy izolujące do okien, elementy izolacyjne i drewniane do progów, materiały budowlane do budowania podłóg, w szczególności suche elementy podłogowych desek kierunkowych, suche kompozytowe elementy podłogowe, deski kierunkowe podłogowe i do granulatów poziomujących, budowlane elementy montażowe z drewna i/lub z tworzyw sztucznych, składające się głównie ze słupków, przewodnic, rur i zbiorników do celów sanitarnych, drzwi, framugi drzwiowe i panele drzwiowe, okna i ramy okienne z drewna i/lub z tworzyw sztucznych, szyby okienne, pianka instalacyjna, **20** drzwiowy i okienny osprzęt z drewna i/lub z tworzyw sztucznych, elementy mocujące z tworzyw sztucznych.

(111) **202856** (220) 2006 04 28 (210) 310230
 (151) 2008 02 08 (441) 2006 08 07
 (732) Atlanta Poland SA, Gdańsk, PL.
 (540)



Kolor znaku: fioletowy, jasnożółty, ciemnożółty

(531) 1.3.2, 26.1.1, 27.5.1, 29.1.12
 (510), (511) **29** wiórki kokosowe, rodzynki, **31** migdały [owoce], sezam, nasiona [ziarna], orzechy laskowe, orzeszki arachidowe.

(111) **202857** (220) 2006 04 28 (210) 310237
 (151) 2008 02 26 (441) 2006 08 07
 (732) MSPORT Józefa Macyszyn, Polkowice, PL.
 (540)

mSport

(531) 26.4.1, 27.5.1
 (510), (511) **25** odzież, odzież termalna, odzież sportowa, dżerseje, trykoty, szorty, spodenki, spodnie, getry, legginsy, body, bluzki, koszulki, kamizelki, bezrękawniki, skafandry, stroje gimnastyczne, kurtki, dresy, skarpety, bielizna przeciwpotowa, paski, czapki, obuwie sportowe, **28** akcesoria i artykuły sportowe, artykuły do gier, artykuły wędkarskie, ochraniacze, opaski usztywniające, nakolanniki, nałokietniki, rękawice sportowe, przyrządy do ćwiczeń fizycznych siłowych, sprzęt do sztuk walk, piłki do gier, piłka nożna, piłka ręcz-

na, piłka siatkowa, piłka koszowa, rakietki do tenisa ziemnego, rakietki do tenisa stołowego, badminton, hantle, narty, narty zjazdowe, biegowe, snowboard, ślizgi, łyżwy, sanki, rolki, deskorolki, pletwy, kręgle, klocki, gry planszowe, strzałki (dart), tarcze strzelnicze, etui do przyrządów sportowych, wędki, zabawki, **35** usługi agencyjne i przedstawicielskie importowo-eksportowe, agencje reklamowe, prowadzenie interesów osób trzecich w zakresie ekspozycji i sprzedaży towarów poprzez sklep i hurtownię, pośrednictwo handlowe polegające na zawieraniu transakcji kupna i sprzedaży za pośrednictwem sieci komputerowej, internetu, na zlecenie telefoniczne, poprzez sprzedaż wysyłkową i inne formy sprzedaży artykułów sportowych takich jak: odzież, odzież termalna, odzież sportowa, dżerseje, trykoty, szorty, spodenki, spodnie, getry, legginsy, body, bluzki, koszulki, kamizelki, bezrękawniki, skafandry, stroje gimnastyczne, kurtki, dresy, skarpety, bielizna przeciwpotowa, paski, czapki, obuwie sportowe, akcesoria i artykuły sportowe, artykuły do gier, artykuły wędkarskie, ochraniacze, opaski usztywniające, nakolanniki, nałokietniki, rękawice sportowe, przyrządy do ćwiczeń fizycznych siłowych, sprzęt do sztuk walk, piłki do gier, piłka nożna, piłka ręczna, piłka siatkowa, piłka koszowa, rakietki do tenisa ziemnego, rakietki do tenisa stołowego, badminton, hantle, narty, narty zjazdowe, biegowe, snowboard, ślizgi, łyżwy, sanki, rolki, deskorolki, pletwy, kręgle, klocki, gry planszowe, strzałki (dart), tarcze strzelnicze, etui do przyrządów sportowych, wędki, zabawki, specjalistyczny sprzęt i odzież pływacka, rowery i akcesoria rowerowe, odżywki dla sportowców, puchary, statuetki, medale, usługi badania rynku i opinii publicznej, organizowanie, administrowanie i zarządzanie promocją, reklama towarów i usług za pośrednictwem sieci komputerowej, radia i telewizji, projektowanie i publikowanie tekstów reklamowych, przygotowywanie i prowadzenie kampanii reklamowych i informacyjnych.

(111) **202858** (220) 2006 05 12 (210) 310630
 (151) 2008 02 06 (441) 2006 08 21
 (732) Villa Holding, LLC, Morristown, US.
 (540)



Kolor znaku: biały, żółty, pomarańczowy, złoty, zielony, czerwony
 (531) 26.1.1, 27.5.1, 29.1.15
 (510), (511) **43** usługi restauracyjne.

(111) **202859** (220) 2006 05 12 (210) 310632
 (151) 2008 02 06 (441) 2006 08 21
 (732) Villa Holding, LLC, Morristown, US.
 (540)



Kolor znaku: biały, beżowy, jasnożółty, żółty, złoty, brązowy, zielony, czerwony
 (531) 6.7.4, 7.1.1, 7.1.3, 9.1.10, 26.1.1, 27.5.1, 29.1.15
 (510), (511) **43** usługi restauracyjne.

(111) **202860** (220) 2006 05 16 (210) 310758
 (151) 2008 03 25 (441) 2006 08 21
 (732) PRZEDSIĘBIORSTWO HANDLOWO USŁUGOWO PRODUKCYJNE „ENAN”, Bielawa, PL.

(540)



Kolor znaku: zielony, granatowy, czarny, niebieski
 (531) 1.5.1, 27.5.1, 29.1.14

(510), (511) **03** preparaty do czyszczenia akcesoriów komputerowych, środki czyszczące akcesoria komputerowe, **09** głośniki, słuchawki, mikrofony, pamięci przenośne, etui do przechowywania płyt CD, DVD, akcesoria komputerowe, komputerowe urządzenia peryferyjne, akcesoria do telefonów komórkowych: ładowarki, akumulatory, etui, adaptery audio, kable transmisji danych do i z telefonów komórkowych, kable ładujące do telefonów komórkowych, odtwarzacze plików MP3, etui do odtwarzaczy plików MP3, urządzenia do bezprzewodowej transmisji sygnału audio z odtwarzaczy plików MP3 na inne urządzenia odtwarzające dźwięk oraz na odbiorniki radiowe, **16** koperty papierowe do przechowywania płyt CD, DVD, papierowe naklejki na płyty CD, DVD, przybory do pisania, **21** ściereczki do czyszczenia akcesoria komputerowych.

(111) **202861** (220) 2006 05 26 (210) 311202
 (151) 2008 02 20 (441) 2006 09 04
 (732) STUDIO REKLAMY EUROMET Michał Koper, Lublin, PL.

(540) STUDIO REKLAMY EUROMET
 (510), (511) **09** neony reklamowe, reklamy świetlne, szyldy wizualne, szyldy informacyjne, świecące znaki informacyjne i drogowe, totemy podświetlane, pylony podświetlane, kasetony i plansze reklamowe podświetlane, kasetony świetlne, litery i znaki przestrzenne podświetlane, **35** reklamy, **37** usługi montażowo-budowlane, instalowanie, naprawy i konserwacje reklam świetlnych.

(111) **202862** (220) 2006 06 01 (210) 311438
 (151) 2008 03 25 (441) 2006 09 04
 (732) Firma Handlowa „TYTAN” Elżbieta Balcerzak Hurtownia narzędzi i art. bhp, Gostynin, PL.
 (540)



Kolor znaku: chabrowy, czerwony

(531) 26.2.1, 27.5.1, 29.1.12
 (510), (511) **35** usługi prowadzenia sklepu/hurtowni z elektronarzędziami, artykułami metalowymi, artykułami bhp.

(111) **202863** (220) 2006 06 02 (210) 311552
 (151) 2008 01 03 (441) 2006 09 04
 (732) DECORA S.A., Środa Wlkp., PL.

(540) CARLO CONTE
 (510), (511) **06** progi metalowe, taśmy ze stali, rurki metalowe, okucia metalowe, konstrukcje metalowe, żaluzje metalowe, klamki do drzwi metalowe, kształtki rurowe rozgałęzieniowe metalowe, osprzęt do mebli metalowy, odbojowe listwy metalowe, osłony do rur metalowe, wsporniki metalowe dla budownictwa, **14** broszki (biżuteria), emblematy z metali szlachetnych, kamienie półszlachetne, kamienie szlachetne, naczynia z metali szlachetnych, ozdobne szpilki, pojemniki do użytku w gospodarstwie domowym z metali szlachetnych, popiersia z metali szlachetnych, posągi z metali szlachetnych, posążki z metali szlachetnych, serwetniki z metali szlachetnych, dzieła sztuki z metali szlachetnych, wyroby z tombaku, wazy z metali szlachetnych, zegarki, **16** rolety papierowe, obrazy, **19** budowlane materiały niemetalowe, niemetalowe elementy konstrukcyjne dla budownictwa, daszki niemetalowe dla budownictwa, kształtowniki niemetalowe, podłogi niemetalowe, żaluzje zewnętrzne niemetalowe i nietekstylne, dzieła sztuki i figurki z kamienia, betonu lub marmuru, gzymsy niemetalowe, pomniki niemetalowe, popiersia, posągi i posążki z kamienia, betonu lub marmuru, sufity niemetalowe, obróbki budowlane niemetalowe, płytki niemetalowe dla budownictwa, profile niemetalowe do gzymsów, **20** karnisze do zasłon, szyny do zasłon, wieszaki na zasłony, parawany, barki ruchome, baryłki niemetalowe, opakowania do butelek z drewna, stojaki na butelki, osprzęt niemetalowy do drzwi,

dzieła sztuki z drewna, wosku, gipsu lub tworzyw sztucznych, figurki z drewna, wosku, gipsu lub tworzyw sztucznych, rogi zwierzęce, kasetki drewniane lub z tworzyw sztucznych, tablice do zawieszania kluczy, zasłony bambusowe, zasłony dekoracyjne z koralików, wyroby koszykarskie, kółka, rolki i haki do zasłon, kraty kominkowe, lustra, muszle, ramy do obrazów, stojaki na parasole, plecionki ze słomy z wyjątkiem mat, popiersia i posągi z drewna, wosku, gipsu lub tworzyw sztucznych, pręty do mocowania chodników na schodach, wachlarze, poduszki, **21** kandelabry nie z metali szlachetnych, karafki, klamerki, kryształ (wyroby szklane), kufle nie z metali szlachetnych, doniczki na kwiaty, lichtarze nie z metali szlachetnych, mozaiki ze szkła nie do celów budowlanych, naczynia nie z metali szlachetnych, osłony na doniczki nie z papieru, patery nie z metali szlachetnych, serwetniki nie z metali szlachetnych, naczynia ze szkła, dzieła sztuki z porcelany, terakoty i szkła, tace do użytku domowego nie z metali szlachetnych, wazoni nie z metali szlachetnych, **22** żaluzje, taśmy do żaluzji, markizy i materiały obiciowe nie z gumy i nie z tworzyw sztucznych, **24** firanki, zasłony z materiałów włókienniczych lub z tworzyw sztucznych, narzuty na łóżka, pledy, pościel, ręczniki tekstylne, uchwyty do zasłon z materiałów tekstylnych, obrusy niepapierowe, serwetki tekstylne, tkaniny imitujące skóry zwierzęce, **35** prowadzenie hurtowni i sklepów z towarami jak: progi metalowe, taśmy ze stali, rurki metalowe, okucia metalowe, konstrukcje metalowe, żaluzje metalowe, klamki do drzwi metalowe, kształtki rurowe rozgałęźniowe metalowe, osprzęt do mebli metalowy, osłony do rur metalowe, wsporniki metalowe dla budownictwa, broszki, emblematy z metali szlachetnych, kamienie półszlachetne, kamienie szlachetne, naczynia z metali szlachetnych, popiersia z metali szlachetnych, posągi z metali szlachetnych, posążki z metali szlachetnych, serwetniki z metali szlachetnych, dzieła sztuki z metali szlachetnych, wyroby z tombaku, wazy z metali szlachetnych, zegarki, rolety papierowe, obrazy, budowlane materiały niemetalowe, niemetalowe elementy konstrukcyjne dla budownictwa, daszki dla budownictwa, kształtowniki niemetalowe, podłogi niemetalowe, żaluzje zewnętrzne niemetalowe i nietekstylne, dzieła sztuki i figurki z kamienia, betonu lub marmuru, sufity niemetalowe, obróbki budowlane niemetalowe, płytki niemetalowe dla budownictwa, profile niemetalowe do gzymsów, karnisze do zasłon, szyny do zasłon, wieszaki na zasłony, parawany, barki ruchome, barylki niemetalowe, opakowania do butelek z drewna, stojaki na butelki, osprzęt niemetalowy do drzwi, dzieła sztuki z drewna, wosku, gipsu lub z tworzyw sztucznych, rogi zwierzęce, kasetki drewniane lub z tworzyw sztucznych, tablice do zawieszania kluczy, zasłony bambusowe, zasłony dekoracyjne z koralików, wyroby koszykarskie, kółka, rolki i haki do zasłon, kraty kominkowe, lustra, muszle, ramy do obrazów, stojaki na parasole, plecionki ze słomy z wyjątkiem mat, popiersia i posągi z drewna, gipsu lub z tworzyw sztucznych, pręty do mocowania chodników na schodach, wachlarze, poduszki, kandelabry nie z metali szlachetnych, karafki, klamerki, kryształ (wyroby szklane), kufle nie z metali szlachetnych, osłony na doniczki nie z papieru, platery nie z metali szlachetnych, naczynia ze szkła, dzieła sztuki z porcelany, terakoty i szkła, tace do użytku domowego nie z metali szlachetnych, wazoni nie z metali szlachetnych, żaluzje, markizy, materiały obiciowe nie z gumy i nie z tworzyw sztucznych, firanki, zasłony z materiałów włókienniczych lub z tworzyw sztucznych, narzuty na łóżka, pledy, pościel, ręczniki tekstylne, tkaniny imitujące skóry zwierzęce, **42** projektowanie dekoracji wnętrz.

(111) **202864** (220) 2006 06 08 (210) 311799
 (151) 2008 01 14 (441) 2006 09 18
 (732) „TYMBARK” S.A., Tymbark, PL.
 (540)



(531) 2.3.5, 5.7.13, 25.1.15, 25.5.5, 26.1.1, 27.5.1

(510), (511) **05** napoje dietetyczne na bazie lub z zawartością warzyw, dietetyczne środki spożywcze na bazie lub z zawartością warzyw, żywność dietetyczna na bazie lub z zawartością warzyw, preparaty witaminowe na bazie lub z zawartością warzyw, tabletki musujące wzbogacone w witaminy i minerały na bazie lub z zawartością warzyw, napoje lecznicze na bazie lub z zawartością warzyw, cukierki do celów leczniczych zawierające warzywa, dietetyczne środki odżywcze, **29** przetwory warzywne, jogurty z dodatkiem warzyw, suszone warzywa, produkty mleczne z warzywami, napoje mleczne z sokami warzywnymi, mrożone mieszanki warzywne, mrożone warzywa, sałatki warzywne, warzywa konserwowane, **32** soki, soki warzywne, soki wielowarzywne, soki warzywne wzbogacone błonnikiem, soki zawierające kawałki warzyw, napoje warzywne, napoje bezalkoholowe z zawartością lub na bazie warzyw, nektary warzywne, syropy warzywne do napojów, soki przecierowe zawierające warzywa, soki warzywno-owocowe, sorbety warzywne (napoje), napoje warzywno-owocowe, napoje bezalkoholowe, soki owocowo-warzywne wzbogacone błonnikiem, soki z witaminami, soki przecierowe.

(111) **202865** (220) 2006 06 19 (210) 312222
 (151) 2008 01 22 (441) 2006 10 02
 (732) Zakład Produkcyjno-Handlowy Józef Mizera, Andrychów, PL.
 (540)



(531) 4.5.1, 27.5.1
 (510), (511) **29** prażynki ziemniaczane.

(111) **202866** (220) 2006 06 23 (210) 312384
 (151) 2008 03 25 (441) 2006 10 02
 (732) Cadbury Wedel Sp. z o.o., Warszawa, PL.
 (540)



Kolor znaku: biały, beżowy, żółty, brązowy, czerwony, czarny, niebieski

(531) 5.5.19, 8.1.19, 25.5.25, 27.5.1, 29.1.15
 (510), (511) **30** niemedyczne słodczyce.

(111) **202867** (220) 2006 07 10 (210) 313037
 (151) 2008 01 23 (441) 2006 10 16
 (732) Zakłady Mięsne Mysłówice „Mysław” Sp. z o.o., Mysłówice, PL.
 (540) kiełbasa Lecha
 (510), (511) **29** kiełbasy.

(111) **202868** (220) 2006 07 10 (210) 313038
 (151) 2008 01 03 (441) 2006 10 16
 (732) Zakłady Mięsne Mysłówice „Mysław” Sp. z o.o., Mysłówice, PL.
 (540) leberka Mysława
 (510), (511) **29** pasztet.

(111) **202869** (220) 2006 07 12 (210) 313092
 (151) 2008 01 10 (441) 2006 10 16
 (732) IVAX International B.V., Mijdrecht, NL.
 (540) PULMAX
 (510), (511) **05** farmaceutyczne preparaty i substancje służące do leczenia dolegliwości astmy, **10** instrumenty i wyposażenie do inhalacji farmaceutycznych preparatów i substancji, instrumenty i wyposażenie do inhalacji farmaceutycznych preparatów i substancji służących do leczenia dolegliwości astmy.

(111) **202870** (220) 2006 07 17 (210) 313285
 (151) 2008 01 07 (441) 2006 10 30
 (732) P.P.H. „8” Agnieszka Dekowska, Latkowo, PL.
 (540)



Kolor znaku: biały, czerwony
 (531) 26.1.1, 26.11.1, 27.5.1, 29.1.12
 (510), (511) **01** produkty chemiczne przeznaczone dla przemysłu, **03** środki do mycia i odtłuszczania, preparaty do usuwania kamienia kotłowego w gospodarstwie domowym, środki sanitarne będące środkami toaletowymi, środki do czyszczenia, szorowania, prania, mydła, **05** produkty biobójcze przeciwbakteryjne i przeciwgrzybiczne, płyny dezynfekcyjne.

(111) **202871** (220) 2006 07 24 (210) 313503
 (151) 2008 03 25 (441) 2006 10 30
 (732) Tomasz Eugeniusz Ziemiński, Olsztyn, PL.
 (540)



Kolor znaku: żółty, czarny, czerwony
 (531) 3.13.2, 27.5.1, 29.1.13
 (510), (511) **37** deratyzacja, niszczenie szkodników (innych niż w rolnictwie), dezynfekcja (odkazywanie-tępienie owadów).

(111) **202872** (220) 2006 07 24 (210) 313507
 (151) 2008 03 25 (441) 2006 10 30
 (732) Zakłady Farmaceutyczne POLFA-ŁÓDŹ Spółka Akcyjna, Łódź, PL.
 (540) Złoty Wiek
 (510), (511) **05** produkty farmaceutyczne, suplementy diety, środki spożywcze do celów leczniczych, **30** słodczyce.

(111) **202873** (220) 2006 07 24 (210) 313508
 (151) 2008 03 25 (441) 2006 10 30
 (732) Garmazeria Staropolska „LECH” Lech Zwolan, Kleosin, PL.
 (540) DUCH KRESÓW
 (510), (511) **29** mięso, ryby, drób, dziczyzna, ekstrakty mięsne, owoce i warzywa, galaretki, dżemy, kompoty, jaja, mleko, produkty mleczne, oleje i tłuszcze jadalne, **30** kawa, herbata, kakao, cukier, ryż, mąka i produkty zbożowe, chleb, wyroby cukiernicze i słodczyce, lody, miód, syropy, drożdże, proszek do pieczenia, sól, musztarda, ocet, sosy, przyprawy, lód, **32** piwo, wody mineralne i gazowane oraz inne napoje bezalkoholowe, napoje i soki owocowe, syropy, **33** napoje alkoholowe, **34** tytoń, przybory dla palaczy, **35** reklama.

(111) **202874** (220) 2006 07 24 (210) 313515
 (151) 2008 03 25 (441) 2006 10 30
 (732) AGRAIMPEX Spółka z o.o., Warszawa, PL.

(540)



Kolor znaku: granatowy, czerwony, biały
 (531) 26.1.2, 27.5.1, 29.1.13
 (510), (511) **29** wędliny, owoce mrożone, warzywa mrożone, mięso, **31** nasiona.

(111) **202875** (220) 2006 07 24 (210) 313517
 (151) 2008 01 22 (441) 2006 10 30
 (732) F.H.U. „TOMASZEK” Tomasz Tomalak, Częstochowa, PL.
 (540)



Kolor znaku: ciemnoniebieski, żółty
 (531) 1.3.2, 26.4.1, 27.5.1, 29.1.12
 (510), (511) **09** okulary, okulary ochronne do uprawiania sportu, okulary słoneczne, etui na okulary, szkło optyczne, szkła kontaktowe, soczewki, soczewki optyczne, okulary specjalne, oprawki do okularów, okulary do pływania, sznurowadła do okularów, okulary narciarskie, gogle, **13** sztuczne ognie, ognie bengalskie, artykuły pirotechniczne, **25** odzież sportowa, bluzki, bluzy, czapki, daszki, koszulki sportowe i podkoszulki, nakrycia głowy, paski.

(111) **202876** (220) 2006 08 03 (210) 313948
 (151) 2008 01 21 (441) 2006 11 13
 (732) Marui Limited, Kobe, JP.
 (540) SHOGUN

(510), (511) **12** rowery, części i akcesoria rowerowe, dzwonki do rowerów, hamulce do rowerów, łańcuchy rowerowe, ramy rowerowe, kierownice rowerowe, końcówki do kierownic rowerowych, dźwignie do kierownic rowerowych, zaciski do kierownic rowerowych, pompki do rowerów, obręcze do rowerów, siodełka rowerowe, szprychy do rowerów, stojaki do rowerów, opony do rowerów, piasty do rowerów, rury podsiodłowe do rowerów, dętki do rowerów, błotniki rowerowe, pedały do rowerów, zaciski do bidonów rowerowych.

(111) **202877** (220) 2006 08 08 (210) 314136
 (151) 2008 01 04 (441) 2006 11 13
 (732) MIEJSKIE ZRZESZENIE TRANSPORTU PRYWATNEGO RADIO-TAXI-GLIWICE, Gliwice, PL.
 (540)



Kolor znaku: biały, czerwony, granatowy, żółty, jasnobrązowy
 (531) 16.1.4, 16.1.11, 18.1.23, 27.5.21, 29.1.15
 (510), (511) **35** usługi w zakresie reklamy wizualnej, rozpowszechnianie materiałów reklamowych, wynajem miejsc na umieszczanie reklam, **39** usługi przewozu osób taksówkami osobowymi, usługi transportowe świadczone przez taksówki bagażowe, transport przedmiotów wartościowych.

(111) **202878** (220) 2006 08 08 (210) 314144
 (151) 2008 01 07 (441) 2006 11 13
 (732) Gliwickie Centrum Opieki Ewa Wójcik, Gliwice, PL.

(540)



Kolor znaku: zielony, niebieski, biały, beżowy, szary

(531) 5.1.4, 26.1.1, 27.5.1, 29.1.15

(510), (511) **35** pośrednictwo pracy, rekrutacja personelu.(111) **202879** (220) 2006 08 10 (210) 314238

(151) 2008 01 04 (441) 2006 11 13

(732) Przedsiębiorstwo Handlowe „BASTA” Stanisław Baraniok, Drużyna, PL.

(540) TRASO

(510), (511) **08** narzędzia ręczne sterowane ręcznie.(111) **202880** (220) 2006 08 10 (210) 314239

(151) 2008 01 04 (441) 2006 11 13

(732) Przedsiębiorstwo Handlowe „BASTA” Stanisław Baraniok, Drużyna, PL.

(540) BASTA

(510), (511) **07** narzędzia ręczne o napędzie innym niż ręczny, narzędzia (części maszyn), **08** narzędzia ręczne sterowane ręcznie.(111) **202881** (220) 2002 01 28 (210) 245756

(151) 2008 03 14 (441) 2002 07 29

(732) AXEL SPRINGER POLSKA Spółka z o.o., Warszawa, PL.

(540)



(531) 26.4, 27.5

(510), (511) **35** publikowanie tekstów reklamowych, rozpowszechnianie ogłoszeń reklamowych, rozpowszechnianie materiałów reklamowych, prowadzenie komputerowej bazy danych, **41** organizowanie i prowadzenie szkoleń, sympozjów, zjazdów, seminariów.(111) **202882** (220) 2002 07 15 (210) 252840

(151) 2008 03 05 (441) 2003 01 27

(732) DESIMO-DESENVOLVIMENTO E GESTÃO IMOBILIÁRIA, LDa, Lizbona, PT.

(540) tasso

(510), (511) **30** ciastka, wafelki, słodycze.(111) **202883** (220) 2004 07 26 (210) 283672

(151) 2008 03 25 (441) 2004 11 02

(732) „KLIMOSZ” Sp. z o.o., Żory, PL.

(540)



Kolor znaku: czarny, czerwony

(531) 1.15.5, 27.5.1, 29.1.12

(510), (511) **11** bojler, grzejniki do centralnego ogrzewania, kotły grzewcze, kolektory słoneczne, piece, piece kuchenne, piece kąpielowe, pompy ciepłe, podgrzewacze wody, urządzenia do ogrzewania na paliwo stałe, płynne lub gazowe, wyposażenie do pieców, wymienniki ciepła, wyposażenie pieców, armatura i urządzenia sanitarne, armatura do urządzeń oraz instalacji wodnych, gazowych lub olejowych, aparatura, urządzenia i instalacje chłodnicze, aparatura,urządzenia oraz instalacje do klimatyzacji i wentylacji, **35** zgrupowanie na rzecz osób trzecich różnych towarów pozwalające nabywcy wygodnie je oglądać i kupować w sklepach branży budowlanej z urządzeniami w zakresie techniki grzewczej, sanitarnej, gazowej, klimatyzacji, wentylacji i chłodnictwa oraz u hurtownika w branży budowlanej z urządzeniami w zakresie techniki grzewczej, sanitarnej, gazowej, klimatyzacji, wentylacji i chłodnictwa, **37** serwis i wszelkie naprawy, usługi instalowania oraz naprawa urządzeń do klimatyzacji i wentylacji, instalowanie, czyszczenie i naprawa kotłów grzewczych, montaż i naprawa instalacji do ogrzewania oraz chłodzenia, instalowanie i naprawa pieców, usługi hydrauliczne.(111) **202884** (220) 2004 11 15 (210) 287612

(151) 2008 03 19 (441) 2005 02 21

(732) NATUR PRODUKT ZDROVIT Sp. z o.o., Warszawa, PL.

(540) NATUR POWER

(510), (511) **05** preparaty farmaceutyczne, leki do celów medycznych, preparaty dietetyczne dla celów leczniczych, preparaty witaminowe i lecznicze, preparaty mineralne, napoje do celów leczniczych, ziola lecznicze.(111) **202885** (220) 2005 02 17 (210) 289898

(151) 2008 03 25 (441) 2005 05 30

(732) CASUS Dochodzenie Roszczeń Ubezpieczeniowych S.C.

Marcin Niemczyk, Jolanta Szkopińska, Warszawa, PL.

(540)



Kolor znaku: niebieski, biały, czarny

(531) 26.4.1, 26.4.12, 27.5.1, 29.1.13

(510), (511) **36** usługi doradcze w sprawach ubezpieczeń, usługi doradcze w zakresie działalności gospodarczej w zakresie ubezpieczeń, w szczególności polegającej na dochodzeniu roszczeń ubezpieczeniowych, informacje o ubezpieczeniach.(111) **202886** (220) 2005 04 07 (210) 293463

(151) 2008 03 19 (441) 2005 07 11

(732) Przedsiębiorstwo Produkcyjno-Handlowo-Usługowe „ERGOBUD” Spółka z o.o., Warszawa, PL.

(540)



(531) 7.15.1, 7.15.20, 26.15.25, 27.5.1

(510), (511) **19** materiały budowlane niemetalowe, betonowe elementy budowlane, cegły, niemetalowe: profile, elementy budowlane, konstrukcje budowlane, formy odlewnicze, szalunki do betonu, płyty, płytki, belki, belki stropowe, słupy, podpory, krokwie, kratownice, **37** usługi budowlane, instalacyjne, montażowe, nadzoru budowlanego, usługi informacji budowlanej, **41** organizowanie

i prowadzenie szkoleń oraz kształcenie praktyczne w zakresie budownictwa.

(111) **202887** (220) 2005 12 28 (210) 304227
 (151) 2008 03 17 (441) 2006 04 03
 (732) Powozy Konne Henryk Glinkowski Spółka Jawna Krzysztof Glinkowski Damian Glinkowski, Hubert Glinkowski, Henryk Glinkowski, Maria Glinkowska, Sikorzyn, PL.
 (540)



GLINKOWSKI

Kolor znaku: czerwony, biały
 (531) 18.2.1, 26.11.1, 27.5.1, 29.1.12
 (510), (511) **12** powozy konne i sportowe, części i osprzęt do nich, **35** prowadzenie salonów prezentacji i sprzedaży powozów konnych i sportowych oraz części i osprzętu do nich, **37** naprawa i renowacja powozów konnych i sportowych oraz części i sprzętu do nich.

(111) **202888** (220) 2006 01 30 (210) 305476
 (151) 2008 03 11 (441) 2006 05 15
 (732) Przedsiębiorstwo Produkcyjne OKNOPLAST-Kraków Sp. z o.o., Ochmanów, PL.
 (540) OKNOPLAST KRAKÓW

(510), (511) **06** metalowe: materiały budowlane, przenośne konstrukcje budowlane, osprzęt do drzwi i okien, futryny do drzwi, ograniczniki do okien i drzwi, okucia budowlane, zamknięcia do drzwi i okien, zawiasy, parapety, **19** niemetalowe: materiały budowlane, stolarka otworowa, okna, drzwi i futryny, okucia drzwi i okien, przegrrody, witryny, ścianki, parapety, konstrukcje przenośne, **37** informacja o materiałach budowlanych, nadzór budowlany, techniczny, usługi budowlane, usługi konstruktorskie, roboty wykończeniowe, montaż i wymiana stolarki otworowej.

(111) **202889** (220) 2006 04 12 (210) 309447
 (151) 2008 03 14 (441) 2006 07 24
 (732) „ZPAS-NET” Sp. z o.o., Nowa Ruda, PL.
 (540) ZPAS-NET

(510), (511) **09** obudowy teleinformatyczne w standardzie wymiarowym 10", 19", 21", szafy stojące, szafki wiszące i stojaki przeznaczone do zainstalowania elementów okablowania strukturalnego, sprzętu telekomunikacyjnego i komputerowego, wyposażenie dodatkowe obudów teleinformatycznych (cokoły, kółka, zaślepki, półki, szuflady, maskownice, uchwyty kablów, belki montażowe, ramy obrotowe, listwy zasilające), obudowy energetyczne przeznaczone do zastosowania w warunkach wewnętrznych lub zewnętrznych, szafy stojące i szafki wiszące, naścienne przeznaczone do zainstalowania urządzeń elektrycznych, wyposażenie dodatkowe obudów energetycznych (cokoły, belki montażowe, ramy obrotowe, zaślepki, uchwyty kablów), szafy sterownicze i rozdzielnice niskiego napięcia, pulpity sterownicze, dyspozytorskie i dyspozytorsko-sterownicze, modułowe pulpity dyspozytorsko-sterownicze, listwy zasilające do pulpitów dyspozytorskich, szafy zewnętrzne dostępne przeznaczone do pracy w warunkach zewnętrznych, w których wewnątrz wymagane jest utrzymanie określonych warunków termicznych, przeznaczone głównie dla potrzeb telekomunikacji oraz tam gdzie wmontowane urządzenia muszą być zabezpieczone przed działaniem czynników zewnętrznych, np. na statkach, synoptyczne tablice mozaikowe, elementy okablowania strukturalnego i osprzęt telekomunikacyjny, panele krosowe, panele łączówek i prowadnice kabli (w standardzie wymiarowym 19"), puszkki i płytki czołowe, kable krosowe, kanały kablów, złącza modułowe i gniazda, elementy do systemu telefonicznego, akcesoria instalatorskie, przełącznice i elementy światłowodowe, kable światłowodowe i miedziane, urządzenia i oprogramowanie do systemów zarządzania (monitorowania i sterowania) warunkami klimatycznymi w obudowach teleinformatycznych i energetycznych, szafach zewnętrznych dostępowych, urządzenia i oprogramowanie do zintegrowanych systemów zarządzania

(monitorowania i sterowania) budynkami oraz obiektami przemysłowymi w zakresie sterowania instalacjami grzewczo-wentylacyjnymi, produkującymi i dystrybuującymi energią cieplną, wodę, gaz i energię elektryczną oraz kontrolę dostępu i sygnalizację alarmową, urządzenia i oprogramowanie do systemów kontroli dostępu i rejestracji czasu pracy, urządzenia i oprogramowanie do systemów wspomagających bezpieczeństwo obiektów, urządzenia i oprogramowanie do systemów rozliczania zużycia mediów w budownictwie mieszkaniowym, urządzenia i oprogramowanie do systemów sterowania ogrzewaniem, wentylacją i klimatyzacją w budynkach biurowych i mieszkalnych, urządzenia i oprogramowanie do systemów sterowania niekonwencjonalnymi odnawialnymi źródłami energii, **11** panele wentylacyjne do szaf, obudów, urządzenia i oprogramowanie do systemów chłodzenia, klimatyzacji i ogrzewania do szaf i obudów, **37** usługi w zakresie instalowania systemów zarządzania budynkami oraz obiektami przemysłowymi w obszarze sterowania instalacjami grzewczo-wentylacyjnymi, produkującymi i dystrybuującymi mediami energetycznymi oraz kontroli dostępu i sygnalizacji alarmowej, usługi w zakresie montażu szaf, pulpitów i tablic synoptycznych w obiektach, **41** organizowanie konferencji technicznych i szkoleń w zakresie szaf i obudów teleinformatycznych, tablic synoptycznych, pulpitów i elementów okablowania strukturalnego, organizowanie konferencji technicznych i szkoleń w zakresie systemów monitorowania i sterowania.

(111) **202890** (220) 2006 04 12 (210) 309448
 (151) 2008 03 14 (441) 2006 07 24
 (732) „ZPAS-NET” Sp. z o.o., Nowa Ruda, PL.
 (540)



Kolor znaku: niebieski, czerwony, biały
 (531) 26.3.1, 26.4.1, 27.5.1, 29.1.13
 (510), (511) **09** obudowy teleinformatyczne w standardzie wymiarowym 10", 19", 21", szafy stojące, szafki wiszące i stojaki przeznaczone do zainstalowania elementów okablowania strukturalnego, sprzętu telekomunikacyjnego i komputerowego, wyposażenie dodatkowe obudów teleinformatycznych (cokoły, kółka, zaślepki, półki, szuflady, maskownice, uchwyty kablów, belki montażowe, ramy obrotowe, listwy zasilające), obudowy energetyczne przeznaczone do zastosowania w warunkach wewnętrznych lub zewnętrznych, szafy stojące i szafki wiszące, naścienne przeznaczone do zainstalowania urządzeń elektrycznych, wyposażenie dodatkowe obudów energetycznych (cokoły, belki montażowe, ramy obrotowe, zaślepki, uchwyty kablów), szafy sterownicze i rozdzielnice niskiego napięcia, pulpity sterownicze, dyspozytorskie i dyspozytorsko-sterownicze, modułowe pulpity dyspozytorsko-sterownicze, listwy zasilające do pulpitów dyspozytorskich, szafy zewnętrzne dostępne przeznaczone do pracy w warunkach zewnętrznych, w których wewnątrz wymagane jest utrzymanie określonych warunków termicznych, przeznaczone głównie dla potrzeb telekomunikacji oraz tam gdzie wmontowane urządzenia muszą być zabezpieczone przed działaniem czynników zewnętrznych, np. na statkach, synoptyczne tablice mozaikowe, elementy okablowania strukturalnego i osprzęt telekomunikacyjny, panele krosowe, panele łączówek i prowadnice kabli (w standardzie wymiarowym 19"), puszkki i płytki czołowe, kable krosowe, kanały kablów, złącza modułowe i gniazda, elementy do systemu telefonicznego, akcesoria instalatorskie, przełącznice i elementy światłowodowe, kable światłowodowe i miedziane, urządzenia i oprogramowanie do systemów zarządzania (monitorowania i sterowania) warunkami klimatycznymi w obudowach teleinformatycznych i energetycznych, szafach zewnętrznych dostępowych, urządzenia i oprogramowanie do zintegrowanych systemów zarządzania (monitorowania i sterowania) budynkami oraz obiektami przemysłowymi w zakresie sterowania instalacjami grzewczo-wentylacyjnymi, produkującymi i dystrybuującymi energią cieplną, wodę, gaz i energię elektryczną oraz kontrolę dostępu i sygnalizację alarmową, urządzenia i oprogramowanie do systemów kontroli dostępu i rejestracji

czasu pracy, urządzenia i oprogramowanie do systemów wspomagających bezpieczeństwo obiektów, urządzenia i oprogramowanie do systemów rozliczania zużycia mediów w budownictwie mieszkaniowym, urządzenia i oprogramowanie do systemów sterowania ogrzewaniem, wentylacją i klimatyzacją w budynkach biurowych i mieszkalnych, urządzenia i oprogramowanie do systemów sterowania niekonwencjonalnymi odnawialnymi źródłami energii, **11** panele wentylacyjne do szaf, obudów, urządzenia i oprogramowanie do systemów chłodzenia, klimatyzacji i ogrzewania do szaf i obudów, **37** usługi w zakresie instalowania systemów zarządzania budynkami oraz obiektami przemysłowymi w obszarze sterowania instalacjami grzewczo-wentylacyjnymi, produkującymi i dystrybuującymi mediami energetycznymi oraz kontroli dostępu i sygnalizacji alarmowej, usługi w zakresie montażu szaf, pulpitów i tablic synoptycznych w obiektach, **41** organizowanie konferencji technicznych i szkoleń w zakresie szaf i obudów teleinformatycznych, tablic synoptycznych, pulpitów i elementów okablowania strukturalnego, organizowanie konferencji technicznych i szkoleń w zakresie systemów monitorowania i sterowania.

(111) **202891** (220) 2006 05 24 (210) 311127
 (151) 2008 03 13 (441) 2006 09 04
 (732) APS ENERGIA Sp. z o.o., Zielonka, PL.
 (540) compact

(510), (511) **09** urządzenia energoelektroniczne: zasilacze bateryjne, zasilacze impulsowe, systemy zasilania gwarantowanego, filtry aktywne, opornice rozładowawcze, agregaty prądowłórcze, konwertery napięcia, układy UPS, zasilacze prądu stałego, urządzenia zasilania bezprzerwowego, urządzenia zasilania napięcia, falowniki, prostowniki, superkondensatory, baterie bezobsługowe, komputerowe systemy nadzoru pracą systemów zasilania, **37** instalowanie systemów zasilania bezprzerwowego oraz urządzeń zasilania awaryjnego, serwis sprzętu energoelektronicznego i komputerowego, **42** doradztwo z zakresu systemów zasilania energetycznego: bezprzerwowego, awaryjnego, zasilaczy impulsowych, przetwornic napięcia, systemów UPS, ogniw paliwowych, usługi projektowania systemów zasilania bezprzerwowego i awaryjnego na zlecenie osób trzecich, analiza systemowa, ekspertyzy, opiniowanie projektów, usługi konserwacji i zarządzania systemami zasilania bezprzerwowego i awaryjnego, usługi badawczo-rozwojowe z zakresu urządzeń energoelektronicznych.

(111) **202892** (220) 2006 06 20 (210) 312259
 (151) 2008 01 10 (441) 2006 10 02
 (732) ARTINO Edward Zamyślewski, Bircza, PL.
 (540) IMPRESSO

(510), (511) **11** urządzenia do oświetlania, lampy, kinkiety, żyrandole, oprawy drewniane, metalowe, drewniano-metalowe do lamp, świeczniki, stelaże do abażurów, abażury do lamp, lampiony, klosze, lampki elektryczne na choinkę, latarnie, oświetlenie sufitowe, części do wyżej wymienionych towarów, **35** usługi w zakresie prowadzenia składów fabrycznych, celnych oraz outsourcingowych, sieci sklepów, hurtowni, salonów, a także na stronach web oraz w ofercie bezpośredniej w zakresie urządzeń oświetleniowych oraz części do tych urządzeń, **42** usługi doradztwa, projektowania w zakresie oświetlenia.

(111) **202893** (220) 2006 06 20 (210) 312260
 (151) 2008 01 10 (441) 2006 10 02
 (732) ARTINO Edward Zamyślewski, Bircza, PL.
 (540) ARTINO

(510), (511) **11** urządzenia do oświetlania, lampy, kinkiety, żyrandole, oprawy drewniane, metalowe, drewniano-metalowe do lamp, świeczniki, stelaże do abażurów, abażury do lamp, lampiony, klosze, lampki elektryczne na choinkę, latarnie, oświetlenie sufitowe, części do wyżej wymienionych towarów, **35** usługi w zakresie prowadzenia składów fabrycznych, celnych oraz outsourcingowych, sklepów, sieci sklepów, hurtowni, salonów, a także na stronach web oraz w ofercie bezpośredniej w zakresie urządzeń oświetleniowych oraz części do tych urządzeń, **37** usługi montażu i naprawy oświetlenia, renowacja lamp, **42** usługi doradztwa, projektowania w zakresie oświetlenia.

(111) **202894** (220) 2006 08 16 (210) 314375
 (151) 2008 03 25 (441) 2006 11 27

(732) JARUS, COMPANY FOR MANAGEMENT AND DISTRIBUTION
 Sp. z o.o., Stare Olesno, PL.
 (540)

RUVENT

Kolor znaku: fioletowy

(531) 27.5.1, 29.1.5

(510), (511) **19** płyty z papieru i żywicy przeznaczone do wentylacyjnych fasad.

(111) **202895** (220) 2006 08 18 (210) 314514
 (151) 2008 03 25 (441) 2006 11 27
 (732) EUROCASH S.A., Komorniki, PL.
 (540) TĘCZOWY SAD
 (510), (511) **32** syropy do napojów.

(111) **202896** (220) 2006 08 18 (210) 314517
 (151) 2008 03 25 (441) 2006 11 27
 (732) „EUROCASH” Spółka Akcyjna, Komorniki, PL.
 (540) PYSZNOŚCI MARCHEWKOWE
 (510), (511) **32** soki owocowe, soki warzywne.

(111) **202897** (220) 2006 08 21 (210) 314589
 (151) 2008 03 04 (441) 2006 11 27
 (732) „Wielkopolskie Zakłady Tłuszczowe ADM Szamotuły”
 Spółka z o.o., Szamotuły, PL.
 (540)



Kolor znaku: żółty, zielony, złoty i odcienie, biały

(531) 1.15.15, 9.1.10, 27.5.1, 29.1.15

(510), (511) **29** olej jadalny, tłuszcze spożywcze.

(111) **202898** (220) 2006 08 24 (210) 314731
 (151) 2008 03 03 (441) 2006 11 27
 (732) Millennium & Copthorne International Limited, Singapore, SG.
 (540) BILTMORE

(510), (511) **35** zarządzanie w działalności gospodarczej dotyczącej hoteli i moteli oraz innych placówek tymczasowego zakwaterowania, mieszkań z obsługą i hoteli apartamentowych, usługi public relations dotyczące placówek tymczasowego zakwaterowania, hoteli, moteli, mieszkań z obsługą i hoteli apartamentowych, administrowanie i promowanie sprzedaży usług placówek tymczasowego zakwaterowania, hoteli, moteli, mieszkań z obsługą i hoteli apartamentowych, reklama w odniesieniu do wymienionych usług świadczona za pośrednictwem Internetu oraz innych światowych sieci komputerowych, **36** usługi w zakresie nieruchomości, dzierżawa nieruchomości, zarządzanie nieruchomościami, wynajmowanie pokoi i mieszkań, wynajmowanie mieszkań z obsługą, zarządzanie wynajętymi nieruchomościami, zarządzanie mieszkaniem z obsługą, dostarczanie nieruchomości do zamieszkania stałego, **43** usługi w zakresie tymczasowego zakwaterowania, usługi agencji tymczasowego zakwaterowania, przygotowywanie dań (żywność i napoje) na zamówienie oraz ich dostawa, wynajmowanie sal na posiedzenia, usługi restauracji i kawiarni, rezerwacje kwatery, dostarczanie nieruchomości do zamieszkania czasowego, udostępnianie mieszkań z obsługą, usługi hotelowe.

(111) **202899** (220) 2006 09 04 (210) 315080
 (151) 2008 01 30 (441) 2006 12 11
 (732) Kompania Piwowarska Spółka Akcyjna, Poznań, PL.

(540)



Kolor znaku: srebrny, jasnozielony, ciemnozielony, biały, czarny, złoty, czerwony

(531) 3.4.11, 5.7.2, 25.1.15, 26.1.2, 26.4.6, 27.5.1, 29.1.15

(510), (511) **16** wyroby papiernicze, druki, materiały piśmienne, artykuły piśmienne, artykuły biurowe, materiały z tworzyw sztucznych do pakowania, **32** piwo, napoje bezalkoholowe gazowane i niegazowane, soki, syropy, **43** usługi gastronomiczne, prowadzenie pubów.

(111) **202900** (220) 2006 09 07 (210) 315221

(151) 2008 02 14 (441) 2006 12 11

(732) Magdalena Kruczek, Brzeg, PL.

(540) EUROGLASS

(510), (511) **02** taśmy, tkaniny, folie, siatki, włókna szklane antykorozyjne, **17** tkaniny i siatki z włókna szklanego oraz włókna szklane do izolacji i do celów budowlanych, taśmy, siatki i tkaniny na bazie tworzywa sztucznego i/lub włókna szklanego do izolacji, uszczelniania i ochrony powierzchni przed korozją, taśmy na bazie tworzywa sztucznego i/lub metalu, papieru do celów izolacyjnych, izolujących, uszczelniających, izolacji dźwiękowej i do zamykania, dla ochrony powierzchni przed wibracją i korozją, taśmy samoprzylepne na bazie tworzywa sztucznego do wyżej wymienionych celów, taśmy ostrzegawcze i drogowe, taśmy na rury, taśmy hydroizolacyjne stosowane w budownictwie i rolnictwie.

(111) **202901** (220) 2006 09 11 (210) 315380

(151) 2008 03 25 (441) 2006 12 27

(732) WYDAWNICTWO cdn. Dorota Górnicka-Urban, Warszawa, PL.

(540)



Kolor znaku: biały, granatowy

(531) 20.7.1, 24.17.1, 27.5.1, 29.1.4, 29.1.6

(510), (511) **16** książki, czasopisma, broszury.

(111) **202902** (220) 2006 09 14 (210) 315476

(151) 2008 02 20 (441) 2006 12 27

(732) Spółdzielnia Mleczarska „MLEKOVITA”,

Wysokie Mazowieckie, PL.

(540) salatos

(510), (511) **29** mleko, masło, sery, jogurty, kefiry, śmietana, wyroby mleczne.

(111) **202903** (220) 2006 09 27 (210) 315923

(151) 2008 03 25 (441) 2007 01 08

(732) „TQ GROUP” Spółka z o.o., Poznań, PL.

(540)



Kolor znaku: zielony, ciemnoszary

(531) 26.11.1, 27.5.1, 29.1.3, 29.1.6

(510), (511) **09** urządzenie monitorujące, rejestrujące, losujące oraz przetwarzające informacje i emitujące reklamy obrazowo-dźwiękowe.

(111) **202904** (220) 2006 09 27 (210) 315924

(151) 2008 03 25 (441) 2007 01 08

(732) „TQ GROUP” Spółka z o.o., Poznań, PL.

(540)



Kolor znaku: pomarańczowy, czarny

(531) 27.5.1, 29.1.1, 29.1.8

(510), (511) **09** urządzenia i przyrządy do monitoringu, nagrywania, rejestracji, odtwarzania, reprodukcji obrazu i/lub dźwięku dla celów reklamowych, sprzęt i oprogramowania dla sieci teleinformatycznych, wykorzystywanych dla celów reklamowych w imieniu i na zlecenie osób trzecich, **35** usługi reklamowe, produkcja reklam radiowych, telewizyjnych oraz przekazywanych przez sieć komputerową i Internet, dystrybucja prospektów i próbek towarów, usługi w zakresie marketingu, usługi polegające na rejestracji danych, systematyzowanie informacji, badania opinii publicznej, **42** usługi polegające na monitorowaniu i przetwarzaniu danych, tworzenie baz danych.

(111) **202905** (220) 2006 09 27 (210) 315973

(151) 2008 01 30 (441) 2007 01 08

(732) TETLEY GB LIMITED, Greenford, GB.

(540)



Kolor znaku: czerwony i odcienie, pomarańczowy i odcienie, zielony i odcienie, żółty, biały, jasnobieżowy

(531) 2.3.8, 19.9.1, 21.3.13, 25.1.15, 27.5.1, 29.1.15

(510), (511) **05** zioła lecznicze, herbaty lecznicze, wyciągi roślinne i ziołowe do celów leczniczych, nalewki do celów leczniczych, mieszanki ziołowe do celów leczniczych, **30** herbaty, herbaty owocowe, herbaty aromatyzowane, herbaty ziołowe, napoje na bazie herbaty, **32** syropy, wyciągi, ekstrakty, esencje, napoje bezalkoholowe, preparaty do produkcji napojów.

(111) **202906** (220) 2006 09 29 (210) 316083

(151) 2008 03 05 (441) 2007 01 08

(732) Wm. Wrigley Jr. Company, Chicago, US.

(540) DURCHATMEN. DURCHSTARTEN.

(510), (511) **30** słodczyce, w tym guma do żucia, guma balonowa, cukierki i miętówki.

(111) **202907** (220) 2006 09 29 (210) 316086

(151) 2008 03 05 (441) 2007 01 08

(732) Wm. Wrigley Jr. Company, Chicago, US.

(540) FEEL THE KICK

(510), (511) **30** słodczyce, w tym guma do żucia, guma balonowa, cukierki i miętówki.

(111) **202908** (220) 2006 09 29 (210) 316087

(151) 2008 03 05 (441) 2007 01 08

(732) Wm. Wrigley Jr. Company, Chicago, US.

(540) WRIGLEY
(510), (511) **30** słodycze, w tym guma do żucia, guma balonowa, cukierki i miętówki.

(111) **202909** (220) 2006 10 03 (210) 316182
(151) 2008 02 27 (441) 2007 01 08
(732) ART-POL Magdalena Skrzypczak, Poznań, PL.
(540)



(531) 27.5.1, 27.7.1
(510), (511) **35** prowadzenie sklepu lub hurtowni z materiałami i akcesoriami erotycznymi, **39** dostarczanie przesyłek z materiałami i akcesoriami erotycznymi zamówionymi drogą elektroniczną.

(111) **202910** (220) 2006 10 06 (210) 316293
(151) 2008 03 12 (441) 2007 01 08
(732) Usługi Menadżerskie Bogusław Madera, Rzeszów, PL.
(540)



Kolor znaku: żółty, popielaty, biały

(531) 26.4.1, 27.5.1, 29.1.13
(510), (511) **07** filtrujące wkładki do domowych urządzeń elektrycznych, froterki do parkietów elektryczne, krajalnice do chleba elektryczne, malaksery, miksery elektryczne do celów domowych, młynki domowe elektryczne, noże elektryczne, nożyce elektryczne, odkurzacze, oprzyrządowanie do odkurzaczy, do rozpylania perfum lub środków dezynfekcyjnych, ostrzarki do noży elektryczne, otwieracze do puszek elektryczne, pompki do piwa, prasownice, pralki, roboty kuchenne elektryczne, sokowirówki, suszarki, torby do odkurzaczy, ubijaczki elektryczne do użytku domowego, węże do odkurzaczy, wyciskacze do owoców elektryczne domowe, **11** czajniki elektryczne, ekspresy do kawy elektryczne, frytkownice elektryczne, formy do wypiekania wafli elektryczne, grzejniki elektryczne, lodówki, nawilżacze powietrza, opiekacze do chleba, **37** usługi serwisowe i naprawa elektrycznego sprzętu gospodarstwa domowego.

(111) **202911** (220) 2006 10 09 (210) 316381
(151) 2008 02 15 (441) 2007 01 22
(732) Instytut Włókiennictwa, Łódź, PL.
(540) relant
(510), (511) **24** tkaniny i dzianiny antyelektrostatyczne.

(111) **202912** (220) 2006 10 09 (210) 316382
(151) 2008 02 15 (441) 2007 01 22
(732) Instytut Włókiennictwa, Łódź, PL.
(540) velant
(510), (511) **24** tkaniny i dzianiny antyelektrostatyczne.

(111) **202913** (220) 2006 10 09 (210) 316416
(151) 2008 01 29 (441) 2007 01 22
(732) Sigmakalon Deco Polska Sp. z o.o., Wrocław, PL.
(540) rafa koralowa
(510), (511) **02** farby, lakiery, emalie, pokosty, bejce, koloranty, środki zabezpieczające drewno, **19** materiały budowlane niemetalowe, **35** reklama towarów-ukazanie zalet towarów celem ich zakupu.

(111) **202914** (220) 2006 10 09 (210) 316417
(151) 2008 01 29 (441) 2007 01 22
(732) SigmaKalon Deco Polska Sp. z o.o., Wrocław, PL.
(540) poranna mgła
(510), (511) **02** farby, lakiery, emalie, pokosty, bejce, koloranty, środki zabezpieczające drewno, **19** materiały budowlane niemetalowe, **35** reklama towarów-ukazanie zalet towarów celem ich zakupu.

(111) **202915** (220) 2006 10 11 (210) 316528
(151) 2008 02 22 (441) 2007 01 22

(732) Włodzimierz Sosnowski, Ciechanów, PL.
(540)



(531) 27.5.1
(510), (511) **07** przenośniki materiału ziarnistego, przenośniki ślimakowe oczyszczające materiał ziarnisty, wialnie materiału ziarnistego, wialnie odśrodkowe materiału ziarnistego, zaprawiarki do nasion, wózki i podwozia do maszyn rolniczych, wyposażenie i części złączne do maszyn rolniczych i przewodów rurowych, **11** paleniska i piece wolnostojące i obudowane, podstawy do palenisk i pieców, urządzenia i instalacje klimatyzacyjne, wędzarki do materiałów spożywczych.

(111) **202916** (220) 2006 10 12 (210) 316569
(151) 2008 02 19 (441) 2007 01 22
(732) NIERUCHOMOŚCI DRAŹKIEWICZ s.c. Halina Gajda-Drażkiewicz, Karolina Drażkiewicz, Kraków, PL.
(540) NIERUCHOMOŚCI DRAŹKIEWICZ
(510), (511) **36** agencje nieruchomości, agencje mieszkaniowe, agencje pośrednictwa w handlu nieruchomościami, wycena nieruchomości, doradztwo w zakresie rynku nieruchomości, dzierżawa nieruchomości, administrowanie nieruchomościami, wynajmowanie mieszkań, zarządzanie nieruchomościami, wynajmowanie pomieszczeń biurowych.

(111) **202917** (220) 2006 10 12 (210) 316570
(151) 2008 02 19 (441) 2007 01 22
(732) NIERUCHOMOŚCI DRAŹKIEWICZ s.c. Halina Gajda-Drażkiewicz, Karolina Drażkiewicz, Kraków, PL.
(540)



Kolor znaku: czarny, niebieski, popielaty

(531) 26.4.2, 27.5.1, 27.5.21, 29.1.13
(510), (511) **36** agencje nieruchomości, agencje mieszkaniowe, agencje pośrednictwa w handlu nieruchomościami, wycena nieruchomości, doradztwo w zakresie rynku nieruchomości, dzierżawa nieruchomości, administrowanie nieruchomościami, wynajmowanie mieszkań, zarządzanie nieruchomościami, wynajmowanie pomieszczeń biurowych.

(111) **202918** (220) 2006 10 12 (210) 316590
(151) 2008 02 19 (441) 2007 01 22
(732) BONGRAIN S.A., Viroflay, FR.
(540)



Kolor znaku: biały, żółty, kremowy, zielony, czerwony, brązowy, fioletowy, złoty, czarny

(531) 2.1.3, 5.7.21, 8.3.8, 8.3.12, 9.1.10, 11.3.5, 25.1.15, 27.5.1, 29.1.15
(510), (511) **29** mleko, sery i produkty mleczne.

(111) **202919** (220) 2006 10 13 (210) 316638
(151) 2008 03 05 (441) 2007 01 22
(732) Robert Kondrasiuk, Wrocław, PL.

(540)



Kolor znaku: czerwony, szary

(531) 27.5.1, 29.1.1, 29.1.6

(510), (511) **42** administrowanie stronami komputerowymi (sieciowymi), konwersja danych lub dokumentów na formę elektroniczną, konwersja danych przez programy komputerowe, doradztwo w zakresie sprzętu komputerowego, tworzenie i utrzymywanie stron internetowych dla osób trzecich, aktualizacja, instalacja, konserwacja, powielanie oprogramowania komputerowego.

(111) **202920** (220) 2006 10 13 (210) 316646

(151) 2008 03 05 (441) 2007 01 22

(732) „ICP MANAGEMENT” Radosław Łuczak, Łódź, PL.

(540) SPYandSPELL

(510), (511) **28** zabawki, gry.(111) **202921** (220) 2006 10 16 (210) 316710

(151) 2008 02 27 (441) 2007 01 22

(732) Fabryka Mebli „BODZIO” Bogdan Szewczyk Spółka Jawna, Goszcz, PL.

(540)



Kolor znaku: czerwony

(531) 27.5.1, 29.1.1

(510), (511) **20** regały meblowe wielofunkcyjne zawierające szafy, kredens, biblioteczkę, barek, szafkę na sprzęt audio i video, regały biblioteczne, biurka, blaty stołów, drzwi do mebli, etażerki, gabloty meblowe, kanapy, listwy meblowe, komody, krzesła, kwietniki meblowe, leżaki, lustra, łóżka meblowe i szpitalne, meble szkolne i meble biurowe, meblościanki, półki meblowe, ramy do obrazów, szafy na odzież i bieliznę, szafki z przegródkami, sofy, stoły meblowe, toaletki meblowe, wieszaki na ubrania, trumny, poduszki, wałki tapicerskie, zagłówki, materace do łóżek, spiwory kempingowe.

(111) **202922** (220) 2006 10 16 (210) 316731

(151) 2008 02 27 (441) 2007 01 22

(732) Przedsiębiorstwo Produkcyjno-Handlowo-Usługowe „LAMAR” Mariola Kuźma, Mariusz Kuźma Spółka Jawna, Smardzów, PL.

(540)



Kolor znaku: niebieski, zielony, żółty

(531) 26.11.2, 26.13.25, 27.5.1, 29.1.13

(510), (511) **12** spoilery do kabin samochodów ciężarowych i dostawczych oraz przyczep towarowych i kempingowych z tworzyw sztucznych, kabiny z tworzyw sztucznych do pojazdów kołowych, klamki, uchwyty do zamków drzwi i bagażników oraz nadkola ochronne z tworzyw sztucznych do samochodów osobowych i towarowych oraz przyczep towarowych i kempingowych.

(111) **202923** (220) 2006 10 16 (210) 316740

(151) 2008 03 04 (441) 2007 01 22

(732) Fabryka Aparatury Elektromechanicznej „FANINA” Spółka Akcyjna, Przemysł, PL.

(540)



(531) 15.9.25, 27.5.1

(510), (511) **07** maszyny, części maszyn, elektryczne silniki i części silników inne niż do pojazdów lądowych, silniki elektryczne i generato-

ry prądu inne niż do pojazdów lądowych, dźwigi-żurawie aluminiowe do podnoszenia i wyciągania, suwnice, obrabiarki, tokarki i przecinarki jako narzędzia mechaniczne, dłutownice, wytaczarki, wiertarki elektryczne, mechanizmy sterowania hydraulicznego i pneumatycznego do maszyn i silników, pompy, sprężarki doładowujące, regulatory prędkości obrotów do maszyn i silników, łożyska, koła zębate, przekładnie do maszyn, obudowy maszyn, otwarte i kryte przewodniki kabli i przewodów giętkich niemetalowych, jarzma dzielone lub nie dzielone, **09** urządzenia, aparaty, przyrządy elektryczne i elektroniczne przewodzące, przełączające, transformujące, kontrolno-sterujące i przyrządy pomiarowe, elektryczne zestawy i podzespoły sprzęgu ogrzewania taboru kolejowego, instalacje elektryczne do zdalnego sterowania procesami przemysłowymi, autotransformatory, bezpieczniki, cewki: elektromagnetyczne, dławikowe, indukcyjne, dławiki, elektromagnesy dla hydrauliki i pneumatyki, gniazda, wtyczki i inne kontakty elektryczne-elektryczne gniazda, wtyczki i osłony wtyczki elektrycznej z blokadą i tuleją uszczelniającą lub bez mechanizmu blokady i tulei uszczelniającej sprzęgu ogrzewania taboru kolejowego, instalacje elektryczne, kable i przewody elektryczne, kondensatory, łączniki elektryczne, mierniki wielkości elektrycznych, obwody drukowane, obwody drukowane i scalone, oporniki elektryczne, półprzewodniki, prostowniki prądu, przekładniki elektryczne, przekładniki prądowe, przełączniki elektryczne, przekładniki prądowe i napięciowe, przyciski sterownicze, przyłącza zasilające elektryczne, pulpity rozdzielcze, puszkki i skrzynki przełącznikowe i rozgałęźne do instalacji elektrycznych, styki elektryczne, transformatory elektryczne, transformatory warstwowe i toroidalne, transformatory separacyjne i ochronne, ładowarki do akumulatorów, zasilacze sieciowe, przetwornice napięcia stałego, osprzęt przeciwzakłóceniu: ochronniki przepięciowe, filtry przeciwzakłóceniu, stabilizatory napięcia sieciowego, uchwyty (stoły) elektromagnetyczne, wyłączniki, wyłączniki zwarciowe, wyłączniki zdalnie sterowane, wzmacniacze, tuleje, zaciski, złącza i złączki do przewodów i kabli elektrycznych, zamki, zawory elektromagnetyczne (przełączniki), **11** urządzenia i instalacje do oświetlenia, ogrzewania i wentylacji, oprawy i lampy oświetleniowe, obudowy i oprawy do lamp elektrycznych, zestawy reflektorów do pojazdów, żarówki i oprawy żarówek do lamp elektrycznych pojazdów, instalacje i urządzenia do ogrzewania pojazdów, urządzenia i instalacje do wentylacji i klimatyzacji, elektryczny sprzęt gospodarstwa domowego: lodówki, zamrażarki, kotle grzewcze, kuchenki, piekarniki, płyty grzejne, instalacje i aparatura sanitarna, **12** pojazdy i części pojazdów lądowych, mechanizmy i części składowe mechanizmów sprzęgania i napędu pojazdów lądowych, tabor kolejowy i tramwajowy, lokomotywy elektryczne, spalinowe, wagony kolejowe i tramwajowe, wagony-chłodnie, wagony-platformy, cysterny, koła, hamulce do pojazdów (klocki, rurki i obwody hydrauliczne), sprzęgi wagonów kolejowych, zderzaki do taboru kolejowego, złącza do pojazdów lądowych, **37** instalowanie, naprawy i konserwacja elektrycznej aparatury rozdzielczej i sterowniczej, sprzętu elektrycznego grzewczego i oświetleniowego, usługi w zakresie montażu, naprawy i konserwacji elektrycznych zestawów i podzespołów sprzęgu ogrzewania taboru kolejowego (gniazda sprzęgu, wtyczki, wtyczki z kablem, skrzynki rozgałęźne, osłony, wtyczki, wsporniki i przewodniki kabla), usługi w zakresie montażu, naprawy, konserwacji i przewijania silników elektrycznych, prądnic, transformatorów, autotransformatorów, dławików, elektromagnesów dla hydrauliki i pneumatyki, uchwytów (stoły) elektromagnetycznych, cewki do elektromagnesów, systemów pomiarowych i aparatury kontrolno-pomiarowej, montaż urządzeń i systemów sterowania procesami przemysłowymi, **40** obróbka metali i tworzyw sztucznych, nakładanie powłok na metale, odlewanie metali, obróbka mechaniczna elementów metalowych: gięcie profili proste i przestrzenne, gięcie walcowe na zimno blach, zwinanie blach w formy symetryczne i niesymetryczne, zginanie i kantowanie blach, cięcie blach nożycowe i ogniowe, obróbka powierzchni blach: polerowanie, platerowanie, usługi w zakresie obróbki mechanicznej metali: frezowanie, skrawanie, kucie, prasowanie, szlifowanie, walcowanie, wiercenie, wytłaczanie, ukosowanie palnikiem, usługi w zakresie obróbki: kowalskiej, ślusarskiej i spawalniczej, spawanie wiązką elektronów w próżni, sortowanie i rozdrabnianie złomu metali, obróbka odpadów, osadów pościekowych i zanieczyszczonych materiałów, utylizacja i unieszkodliwianie odpadów przemysłowych, recykling odpadów, kompletowanie maszyn, urządzeń i materiałów branży elektrycznej na zamówienie, zestawów i podzespołów sprzęgu ogrzewania taboru kolejowego, **42** usługi w zakresie prowadzenia

prac badawczo-rozwojowych w dziedzinie nauk technicznych, prace projektowe, konsultacyjne, badania i analizy techniczne, ekspertyzy inżynierskie, testowanie materiałów, projektowanie w zakresie aparatury elektromechanicznej dla taboru kolejowego, przemysłu maszynowego i elektromechanicznego, doradztwo techniczne i technologiczne w zakresie produkcji aparatury elektromechanicznej, usługi laboratoryjne w zakresie wykonywania pomiarów wielkości elektrycznych i mechanicznych, wzornictwo przemysłowe.

(111) **202924** (220) 2006 10 16 (210) 316744
 (151) 2008 02 27 (441) 2007 01 22
 (732) „MATRO” Masarnia T.R.M.A. Pietruszka Spółka Jawna,
 Rawicz, PL.
 (540)



Kolor znaku: czerwony, biały, pomarańczowy
 (531) 26.1.1, 27.1.1, 27.5.1, 29.1.13

(510), (511) **29** bekon, drób, flaki, kaszanka, kiełbasa, konserwy mięsne, mięso, ekstrakty mięsne, galaretki mięsne, mięso konserwowane, mięso puszkowane, pasztet z wątróbki, smalec, szynka, wątróbka, wędliny, dziczyzna, wędzonki, wyroby garmażeryjne zawarte w tej klasie, **40** usługi w zakresie uboju zwierząt, konserwowania żywności i przetwórstwa mięsa.

(111) **202925** (220) 2006 10 16 (210) 316772
 (151) 2008 03 17 (441) 2007 01 22
 (732) NITTO DENKO CORPORATION, Osaka, JP.
 (540) NIBCOM
 (510), (511) **09** błony polaryzacyjne, błony kompensujące efekt dwójłomności.

(111) **202926** (220) 2006 10 17 (210) 316794
 (151) 2008 03 25 (441) 2007 01 22
 (732) Espace Warszawa Spółka z ograniczoną odpowiedzialnością,
 Warszawa, PL.
 (540)



Kolor znaku: fioletowy
 (531) 24.17.10, 27.5.1, 29.1.5

(510), (511) **35** usługi menedżerskie, prowadzenie interesów osób trzecich, usługi reklamowe, usługi badania rynku, w tym rynku nieruchomości, promocja inwestycji w zakresie nieruchomości, w tym centrów handlowych, usługowych, hotelowych i rozrywkowych, administrowanie i zarządzanie przedsiębiorstwami handlowymi, kompleksowa oferta różnorodnych towarów umożliwiającą nabywcom rozeznanie i zakup tych towarów, promocja sprzedaży dla osób trzecich, usługi w zakresie organizowania wystaw dzieł sztuki w celach aukcyjnych, aukcji, wernisaży, pokazy towarów, zarządzanie kolekcjami sztuki, zgrupowanie na rzecz osób trzecich różnych towarów pozwalające nabywcy wygodnie je oglądać i kupować w dużym sklepie wielobranżowym, galerii handlowej i supermarkecie, administrowanie i zarządzanie miejscami wystawowymi dotyczącymi handlu i/lub reklamy, badanie rynku w celach handlowych, dobór personelu za pomocą testów, **36** ubezpieczenia, analizy finansowe, doradztwo w sprawach finansowych, operacje i usługi finansowe, sprzedaż na kredyt, administrowanie i zarządzanie nieruchomościami, w tym kompleksami handlowymi, usługowymi, hotelowymi i rozrywkowymi, leasing nieruchomości, wydzierżawianie i wynajmowanie nieruchomości, prowadzenie sklepów ze sprzedażą ratalną, pośred-

nictwo w najmie i handlu nieruchomościami, prowadzenie punktów wykonujących operacje bankowe, prowadzenie punktów wyceny biżuterii, prowadzenie zbiorów na cele dobroczynne, emisja i obsługa bonów wartościowych i kart kredytowych, usługi wyceny finansowej, prowadzenie kantorów wymiany walut, prowadzenie rozliczeń finansowych transakcji w tym związanych z najmem, kupnem lub sprzedażą nieruchomości, sponsorowanie finansowe, wycena dzieł sztuki, przyjmowanie przedmiotów w depozyt, **37** usługi budowlane, montaż i naprawy budynków i budowli, usługi instalacyjne hydrauliczne, elektryczne i wentylacyjne, naprawa i czyszczenie pojazdów w stacjach obsługi, informowanie o materiałach budowlanych, sprzątanie budynków, prowadzenie punktów usług pralniczych, instalowanie, konserwacja i naprawy komputerów, budowanie pawilonów handlowych i sklepów, wynajmowanie kopiarek, budowa i naprawy obiektów magazynowych, instalacja, konserwacja i naprawy maszyn, montaż rusztowań, mycie okien, instalowanie i naprawy instalacji grzewczych, klimatyzacyjnych i chłodniczych, usługi w zakresie naprawy i wymiany opon samochodowych, instalowanie i naprawy urządzeń przeciwpożarowych i antywłamaniowych, instalowanie i naprawy urządzeń łączności w tym telefonów, wypożyczanie konstrukcji przenośnych, **39** usługi związane z prowadzeniem parkingów samochodowych, transport autobusami, dostarczanie towarów, dystrybucja gazet, dystrybucja towarów, wynajmowanie garaży, informacja o składowaniu, informacja o transporcie, wypożyczanie kontenerów magazynowych, wypożyczanie chłodziarek i ład chłodniczych, magazynowanie, wynajmowanie magazynów, pakowanie towarów, pośrednictwo transportowe, wynajmowanie powierzchni w celu sprzedaży samochodów, **41** usługi związane z prowadzeniem klubów fitness, klubów gier komputerowych, kręgielni, sal kinowych, informowanie o imprezach rozrywkowych i o rekreacji, organizowanie i prowadzenie konferencji, organizowanie konkursów i loterii, organizowanie wystaw, organizowanie zabaw i zawodów sportowych, wypożyczanie nagrań filmowych i dźwiękowych, organizowanie występów cyrkowych, usługi związane z organizowaniem i prowadzeniem dyskotek, organizowanie festiwalu sztuki w tym festiwalu filmowych, prowadzenie klubów rozrywkowych i sportowych, organizowanie konkursów edukacyjnych i rozrywkowych, usługi w zakresie lunaparków, kultura fizyczna, organizowanie konkursów piękności, usługi impresaryjne, organizowanie wystaw w celach kulturalnych i edukacyjnych, muzea, parki rozrywki, planowanie przyjęć, przedstawienia teatralne, rezerwacja miejsc na widowiska, pokazy treningu, tresura zwierząt, informacja o wypoczynku, usługi związane z organizacją wypoczynku, wypożyczanie sprzętu sportowego, administrowanie i zarządzanie miejscami wystawowymi dotyczącymi kultury i/lub sztuki, filmowanie, reportaże fotograficzne, **42** usługi w zakresie budowy i analiz systemów komputerowych, usługi w zakresie badania i udoskonalania nowych produktów, dekoracja wnętrz, odpłatne udostępnianie komputerowych baz danych, wypożyczanie komputerów, konserwacja oprogramowania komputerów, opieka prawna, usługi w zakresie grafiki artystycznej, identyfikacja dzieł sztuki, administrowanie prawami autorskimi w zakresie dzieł sztuki, projektowanie budowlane, informacja o modzie, **43** dostarczanie potraw i napojów, usługi związane z prowadzeniem barów, restauracji, kafeterii, fast-foodów, wynajmowanie dystrybutorów automatycznych, opieka nad dziećmi, usługi w zakresie prowadzenia salonów fryzjerskich, kosmetycznych i manicure, usługi tymczasowego zakwaterowania.

(111) **202927** (220) 2006 10 17 (210) 316795
 (151) 2008 03 25 (441) 2007 01 22
 (732) Centrum Handlowe Pogoria Spółka z ograniczoną
 odpowiedzialnością, Warszawa, PL.
 (540)



Kolor znaku: ciemnoróżowy, jasnoróżowy, fioletowy
 (531) 18.3.21, 26.3.1, 27.5.1, 29.1.12

(510), (511) **35** usługi menedżerskie, prowadzenie interesów osób trzecich, usługi reklamowe, usługi badania rynku, w tym rynku nieruchomości, promocja inwestycji w zakresie nieruchomości, w tym

centrów handlowych, usługowych, hotelowych i rozrywkowych, administrowanie i zarządzanie przedsiębiorstwami handlowymi, kompleksowa oferta różnorodnych towarów umożliwiającą nabywcom rozpoznanie i zakup tych towarów, promocja sprzedaży dla osób trzecich, usługi w zakresie organizowania wystaw dzieł sztuki w celach aukcyjnych, aukcji, wernisaży, pokazy towarów, zarządzanie kolekcjami sztuki, zgrupowanie na rzecz osób trzecich różnych towarów pozwalające nabywcy wygodnie je oglądać i kupować w dużym sklepie wielobranżowym, galerii handlowej i supermarkecie, administrowanie i zarządzanie miejscami wystawowymi dotyczącymi handlu i/lub reklamy, badanie rynku w celach handlowych, dobór personelu za pomocą testów, **36** ubezpieczenia, analizy finansowe, doradztwo w sprawach finansowych, operacje i usługi finansowe, sprzedaż na kredyt, administrowanie i zarządzanie nieruchomościami, w tym kompleksami handlowymi, usługowymi, hotelowymi i rozrywkowymi, leasing nieruchomości, wydzierżawianie i wynajmowanie nieruchomości, prowadzenie sklepów ze sprzedażą ratalną, pośrednictwo w najmie i handlu nieruchomościami, prowadzenie punktów wykonujących operacje bankowe, prowadzenie punktów wyceny biżuterii, prowadzenie zbiórek na cele dobroczynne, emisja i obsługa bonów wartościowych i kart kredytowych, usługi wyceny finansowej, prowadzenie kantorów wymiany walut, prowadzenie rozliczeń finansowych transakcji w tym związanych z najmem, kupnem lub sprzedażą nieruchomości, sponsorowanie finansowe, wycena dzieł sztuki, przyjmowanie przedmiotów w depozyt, **37** usługi budowlane, montaż i naprawy budynków i budowli, usługi instalacyjne hydrauliczne, elektryczne i wentylacyjne, naprawa i czyszczenie pojazdów w stacjach obsługi, informowanie o materiałach budowlanych, sprzętanie budynków, prowadzenie punktów usług pralniczych, instalowanie, konserwacja i naprawy komputerów, budowanie pawilonów handlowych i sklepów, wynajmowanie kopiarek, budowa i naprawy obiektów magazynowych, instalacja, konserwacja i naprawy maszyn, montaż rusztowań, mycie okien, instalowanie i naprawy instalacji grzewczych, klimatyzacyjnych i chłodniczych, usługi w zakresie naprawy i wymiany opon samochodowych, instalowanie i naprawy urządzeń przeciwpożarowych i antywłamaniowych, instalowanie i naprawy urządzeń łączności w tym telefonów, wypożyczanie konstrukcji przenośnych, **39** usługi związane z prowadzeniem parkingów samochodowych, transport autobusami, dostarczanie towarów, dystrybucja gazet, dystrybucja towarów, wynajmowanie garaży, informacja o składowaniu, informacja o transporcie, wypożyczanie kontenerów magazynowych, wypożyczanie chłodziarek i ład chłodniczych, magazynowanie, wynajmowanie magazynów, pakowanie towarów, pośrednictwo transportowe, wynajmowanie powierzchni w celu sprzedaży samochodów, **41** usługi związane z prowadzeniem klubów fitness, klubów gier komputerowych, kręgielni, sal kinowych, informowanie o imprezach rozrywkowych i o rekreacji, organizowanie i prowadzenie konferencji, organizowanie konkursów i loterii, organizowanie wystaw, organizowanie zabaw i zawodów sportowych, wypożyczanie nagrań filmowych i dźwiękowych, organizowanie występów cyrkowych, usługi związane z organizowaniem i prowadzeniem dyskotek, organizowanie festiwali sztuki w tym festiwali filmowych, prowadzenie klubów rozrywkowych i sportowych, organizowanie konkursów edukacyjnych i rozrywkowych, usługi w zakresie lunaparków, kultura fizyczna, organizowanie konkursów piękności, usługi impresaryjne, organizowanie wystaw w celach kulturalnych i edukacyjnych, muzea, parki rozrywki, planowanie przyjęć, przedstawienia teatralne, rezerwacja miejsc na widowiska, pokazy treningu, tresura zwierząt, informacja o wypoczynku, usługi związane z organizacją wypoczynku, wypożyczanie sprzętu sportowego, administrowanie i zarządzanie miejscami wystawowymi dotyczącymi kultury i/lub sztuki, filmowanie, reportaże fotograficzne, **42** usługi w zakresie budowy i analiz systemów komputerowych, usługi w zakresie badania i udoskonalania nowych produktów, dekoracja wnętrz, odpłatne udostępnianie komputerowych baz danych, wypożyczanie komputerów, konserwacja oprogramowania komputerów, opieka prawna, usługi w zakresie grafiki artystycznej, identyfikacja dzieł sztuki, administrowanie prawami autorskimi w zakresie dzieł sztuki, projektowanie budowlane, informacja o modzie, **43** dostarczanie potraw i napojów, usługi związane z prowadzeniem barów, restauracji, kafelek, fast-foodów, wynajmowanie dystrybutorów automatycznych, opieka nad dziećmi, usługi w zakresie prowadzenia salonów fryzjerskich, kosmetycznych i manicure, usługi tymczasowego zakwaterowania.

(111) **202928** (220) 2006 10 17 (210) 316823
 (151) 2008 02 21 (441) 2007 01 22
 (732) CITROSPAN 2000 S.L., Castellón, ES.
 (540)



Kolor znaku: niebieski, zielony, czerwony, biały
 (531) 5.9.21, 26.4.2, 27.5.1, 29.1.14
 (510), (511) **06** metalowe pojemniki do pakowania, folie metalowe do zawijania i pakowania, **16** folia z tworzyw sztucznych do pakowania, opakowania papierowe i kartonowe, **20** skrzynki, pojemniki, pudełka i opakowania niemetalowe, pojemniki do pakowania z tworzyw sztucznych, skrzynki, pojemniki i opakowania drewniane.

(111) **202929** (220) 2006 10 17 (210) 316824
 (151) 2008 02 21 (441) 2007 01 22
 (732) Laboratoire Garnier & Cie, Paryż, FR.
 (540) NUTRIDERMIST

(510), (511) **03** wyroby perfumeryjne, wody toaletowe, żele, sole do kąpieli i pod prysznic nie do użytku medycznego, mydła toaletowe, dezodoranty do ciała, kosmetyki, w szczególności kremy, mleczka, lotiony, żele i pudry do twarzy, ciała i rąk, preparaty do opalania (produkty kosmetyczne), preparaty do makijażu, szampony, żele, spreje, pianki i balsamy do stylizacji włosów i pielęgnacji włosów, lakiery do włosów, preparaty do koloryzacji i dekoloryzacji włosów, preparaty do trwałej ondulacji i kręcenia włosów, olejki eteryczne do użytku osobistego.

(111) **202930** (220) 2006 10 18 (210) 316892
 (151) 2008 02 01 (441) 2007 01 22
 (732) Laboratorium Farmaceutyczne „HOMEOFARM” Spółka z o.o., Gdańsk, PL.
 (540) AZENORM
 (510), (511) **03** kosmetyki, **05** preparaty farmaceutyczne.

(111) **202931** (220) 2006 10 19 (210) 316917
 (151) 2008 03 05 (441) 2007 01 22
 (732) Mazowiecka Wytwórnia Wódek i Drożdży „Polmos” Spółka Akcyjna, Józefów k/Błonia, PL.
 (540) WÓDKA STAROWIEJSKA
 (510), (511) **33** wyroby spirytusowe.

(111) **202932** (220) 2006 10 19 (210) 316946
 (151) 2008 03 05 (441) 2007 01 22
 (732) NATUR PRODUKT ZDROVIT Spółka z o.o., Warszawa, PL.
 (540) DUOHEPARD
 (510), (511) **05** preparaty farmaceutyczne, leki do celów medycznych, preparaty dietetyczne dla celów leczniczych, preparaty witaminowe i lecznicze, preparaty mineralne, napoje do celów leczniczych, ziola lecznicze.

(111) **202933** (220) 2006 10 19 (210) 316947
 (151) 2008 03 05 (441) 2007 01 22
 (732) RANBAXY (POLAND) Spółka z ograniczoną odpowiedzialnością, Warszawa, PL.
 (540) POMPEC
 (510), (511) **05** leki, produkty farmaceutyczne, weterynaryjne i higieniczne, materiały opatrunkowe.

(111) **202934** (220) 2006 10 19 (210) 316948
 (151) 2008 03 05 (441) 2007 01 22
 (732) RANBAXY (POLAND) Spółka z ograniczoną odpowiedzialnością, Warszawa, PL.
 (540) PERINDORAN
 (510), (511) **05** leki, produkty farmaceutyczne, weterynaryjne i higieniczne, materiały opatrunkowe.

(111) **202935** (220) 2006 10 19 (210) 316949
 (151) 2008 03 05 (441) 2007 01 22
 (732) RANBAXY (POLAND) Spółka z ograniczoną odpowiedzialnością, Warszawa, PL.
 (540) RANLOC
 (510), (511) **05** leki, produkty farmaceutyczne, weterynaryjne i higieniczne, materiały opatrunkowe.

(111) **202936** (220) 2006 10 19 (210) 316953
 (151) 2008 03 05 (441) 2007 01 22
 (732) BEIERSDORF AG, Hamburg, DE.
 (540) nivea błękitne żagle
 (510), (511) **03** kosmetyki, kosmetyki dla dzieci i niemowląt, środki do opalania, środki zapobiegające niekorzystnym skutkom promieniowania słonecznego (UV), kremy, mlecza, emulsje, olejki, przeciwśłoneczne środki ochronne do pielęgnacji ust, środki do pielęgnacji ust, środki do upiększania i pielęgnacji ciała, perfumy, dezodoranty do użytku osobistego, wody toaletowe, chusteczki nasączone płynami kosmetycznymi, chusteczki higieniczne, mydła, mydła w płynie, szampony, środki do mycia, pielęgnacji i upiększania włosów, pudry, oliwki, zasyпки, płyny do kąpieli, pielęgnujące żele pod prysznic, kremy kosmetyczne, olejki, wody toaletowe, chusteczki higieniczne, **16** broszury, foldery, fotografie, chusteczki papierowe, kalendarze, katalogi, nalepki, naklejki, podkładki pod kufle do piwa, przybory do pisania, reprodukcje graficzne, serwetki, **41** usługi związane z organizowaniem pikników i plenerowych imprez żeglarskich, organizowanie imprez i konkursów edukacyjnych, rozrywkowych i sportowych, organizowanie zawodów żeglarskich dla młodzieży, promocja sportu i zdrowego trybu życia, publikowanie tekstów innych niż reklamowe.

(111) **202937** (220) 2006 10 19 (210) 316954
 (151) 2008 03 05 (441) 2007 01 22
 (732) BEIERSDORF AG, Hamburg, DE.
 (540)



Kolor znaku: granatowy, biały, srebrny, żółty
 (531) 1.3.2, 18.3.21, 26.4.4, 27.5.1, 29.1.14
 (510), (511) **03** kosmetyki, kosmetyki dla dzieci i niemowląt, środki do opalania, środki zapobiegające niekorzystnym skutkom promieniowania słonecznego (UV), kremy, mlecza, emulsje, olejki, przeciwśłoneczne środki ochronne do pielęgnacji ust, środki do pielęgnacji ust, środki do upiększania i pielęgnacji ciała, perfumy, dezodoranty do użytku osobistego, wody toaletowe, chusteczki nasączone płynami kosmetycznymi, chusteczki higieniczne, mydła, mydła w płynie, szampony, środki do mycia, pielęgnacji i upiększania włosów, pudry, oliwki, zasyпки, płyny do kąpieli, pielęgnujące żele pod prysznic, kremy kosmetyczne, olejki, wody toaletowe, chusteczki higieniczne, **16** broszury, foldery, fotografie, chusteczki papierowe, kalendarze, katalogi, nalepki, naklejki, podkładki pod kufle do piwa, przybory do pisania, reprodukcje graficzne, serwetki, **41** usługi związane z organizowaniem pikników i plenerowych imprez żeglarskich, organizowanie imprez i konkursów edukacyjnych, rozrywkowych i sportowych, organizowanie zawodów żeglarskich dla młodzieży, promocja sportu i zdrowego trybu życia, publikowanie tekstów innych niż reklamowe.

(111) **202938** (220) 2006 10 20 (210) 316976
 (151) 2008 03 13 (441) 2007 01 22
 (732) „EUROCASH” Spółka Akcyjna, Komorniki, PL.

(540)

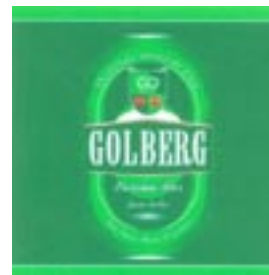

Kolor znaku: biały, jasnozielony, ciemnozielony, czerwony
 (531) 24.1.5, 24.9.1, 25.1.15, 26.2.5, 26.4.2, 26.4.6, 27.5.1, 29.1.15
 (510), (511) **32** piwo.

(111) **202939** (220) 2006 10 20 (210) 317002
 (151) 2008 01 29 (441) 2007 01 22
 (732) Firma Produkcyjno-Usługowo-Handlowa EXPODEM Daniel Michalczyk, Lublin, PL.
 (540) expodem
 (510), (511) **11** brodziki i inne instalacje lub urządzenia sanitarne, **19** budowlane wyroby z kamienia naturalnego lub konglomeratu, schody i parapety, obudowy kominkowe, **20** meble łazienkowe, meble kuchenne, meble pokojowe, stoły, stoliki, blaty do stołów i stolików okolicznościowych, blaty łazienkowe, blaty kuchenne, półki, **37** usługi budowlane, usługi monterskie, usługi instalacyjne, **39** usługi transportowe.

(111) **202940** (220) 2006 10 20 (210) 317009
 (151) 2008 01 29 (441) 2007 01 22
 (732) KUJAWIANKA Spółka z o.o., Włocławek, PL.
 (540)



Kolor znaku: czerwony, biały
 (531) 26.4.1, 27.5.1, 29.1.12
 (510), (511) **30** aromaty do żywności, batony, bombonierki, chałwa, chipsy, ciasta, ciastka, cukierki, czekolady, czekolady nadziewane, galaretki owocowe, gofry, guma do żucia, herbatniki, kakao, karmelki, krakersy, lody, marcepan, miód, muesli, jadalne ozdoby do ciast, pierniki, pomadki, pralinki, słodczyce, słodczyce do dekoracji choinek, słodczyce do ssania, sorbety, tarty z owocami, wyroby cukiernicze.

(111) **202941** (220) 2006 10 20 (210) 317010
 (151) 2008 01 29 (441) 2007 01 22
 (732) BEIERSDORF AG, Hamburg, DE.
 (540)



Kolor znaku: zielony, granatowy, srebrny, biały, pomarańczowy
 (531) 26.4.1, 27.5.1, 29.1.15
 (510), (511) **03** mydła, środki do pielęgnacji ciała i urody.

(111) **202942** (220) 2006 10 20 (210) 317011
 (151) 2008 01 29 (441) 2007 01 22
 (732) BEIERSDORF AG, Hamburg, DE.

(540)



Kolor znaku: granatowy, srebrny, biały, czerwony

(531) 26.4.1, 27.5.1, 29.1.14

(510), (511) 03 mydła, środki do pielęgnacji ciała i urody.

(111) **202943** (220) 2006 10 23 (210) 317021
 (151) 2008 03 25 (441) 2007 02 05

(732) Przedsiębiorstwo Handlowe „DUKAT” Remigiusz Siwek, Częstochowa, PL.

(540)



Kolor znaku: różowy, brązowo-różowy, biały

(531) 26.11.1, 27.5.1, 29.1.13

(510), (511) 35 usługa sprzedaży detalicznej i / lub hurtowej perfum, wód toaletowych, artykułów perfumeryjnych, rozpylaczy perfumeryjnych, kosmetyków, zestawów kosmetycznych, przyborów kosmetycznych, artykułów toaletowych, przyborów toaletowych, drobnych artykułów użytku domowego i osobistego, zegarów, zegarków, biżuterii, biżuterii z metali szlachetnych i szkła sztrasowego, ubrań damskich, ubrań męskich, marynarek, żakietów, spodni, spódnic, bluz, bluzek, sukienek, odzieży wierzchniej, płaszczy, kombinezonów, kamizelek, kurtek, blezerów, peleryn, szali, szalików, chust, krawatów, odzieży skórzanej, kapeluszy, czapek, beretów.

(111) **202944** (220) 2006 10 23 (210) 317054
 (151) 2008 03 25 (441) 2007 02 05

(732) Przedsiębiorstwo Handlowe „MICHAŁ” Spółka Cywilna Iwona Braun, Mirosław Kumanowski, Świebodzin, PL.

(540)



Kolor znaku: żółty, czarny

(531) 5.3.11, 24.5.1, 26.4.2, 27.5.1, 27.7.1, 29.1.12

(510), (511) 36 usługi finansowe, usługi w zakresie operacji bankowych, usługi przyjmowania opłat za świadczenia.

(111) **202945** (220) 2006 10 23 (210) 317082
 (151) 2008 01 22 (441) 2007 02 05

(732) BROWARY ŁÓDZKIE SA, Łódź, PL.

(540) TRACK

(510), (511) 32 piwo, napoje bezalkoholowe.

(111) **202946** (220) 2006 10 23 (210) 317083
 (151) 2008 01 22 (441) 2007 02 05

(732) BROWARY ŁÓDZKIE SA, Łódź, PL.

(540) IWAN

(510), (511) 32 piwo, napoje bezalkoholowe.

(111) **202947** (220) 2006 10 23 (210) 317084
 (151) 2008 01 22 (441) 2007 02 05

(732) BROWARY ŁÓDZKIE SA, Łódź, PL.

(540) CHAT

(510), (511) 32 piwo, napoje bezalkoholowe.

(111) **202948** (220) 2006 10 24 (210) 317103
 (151) 2008 03 18 (441) 2007 02 05

(732) Niepubliczny Zakład Opieki Zdrowotnej „CARIDENT” Katarzyna Kidzińska, Milanówek, PL.

(540)



Kolor znaku: niebieski, biały, czerwony

(531) 2.7.12, 2.9.10, 4.5.5, 10.3.1, 26.11.1, 27.5.1, 29.1.13

(510), (511) 44 usługi stomatologiczne.

(111) **202949** (220) 2006 10 24 (210) 317135
 (151) 2008 03 19 (441) 2007 02 05

(732) WYETH HOLDINGS CORPORATION (a Maine corporation), Madison, US.

(540)



Kolor znaku: niebieski i odcienie, zielony i odcienie, żółty i odcienie, pomarańczowy i odcienie, czerwony

(531) 25.3.1, 25.7.1, 26.2.7, 26.11.1, 29.1.15

(510), (511) 05 produkty farmaceutyczne i weterynaryjne, środki sanitarne do celów medycznych, substancje dietetyczne do celów leczniczych, żywność dla niemowląt, plastry, materiały opatrunkowe, materiały do plombowania zębów, wosk dentystyczny, środki odkażające, środki do niszczenia szkodników, herbicydy, fungicydy.

(111) **202950** (220) 2006 10 25 (210) 317174
 (151) 2008 03 05 (441) 2007 02 05

(732) SŁAWSKI ZAKŁAD PRZETWÓRSTWA MIĘSA I DROBIU „BALCERZAK I SPÓŁKA” Sp. z o.o., Wróblew, PL.

(540) Sportivia

(510), (511) 29 wyroby mięsne, wędliny.

(111) **202951** (220) 2006 10 25 (210) 317179
 (151) 2008 03 05 (441) 2007 02 05

(732) SŁAWSKI ZAKŁAD PRZETWÓRSTWA MIĘSA I DROBIU „BALCERZAK I SPÓŁKA” Sp. z o.o., Wróblew, PL.

(540) Vitallien

(510), (511) 29 wyroby mięsne, wędliny.

(111) **202952** (220) 2006 10 25 (210) 317180
 (151) 2008 03 25 (441) 2007 02 05

(732) SŁAWSKI ZAKŁAD PRZETWÓRSTWA MIĘSA I DROBIU „BALCERZAK I SPÓŁKA” Sp. z o.o., Wróblew, PL.

(540) LiteVital

(510), (511) 29 wyroby mięsne, wędliny.

(111) **202953** (220) 2006 10 25 (210) 317181
 (151) 2008 03 25 (441) 2007 02 05

(732) SŁAWSKI ZAKŁAD PRZETWÓRSTWA MIĘSA I DROBIU „BALCERZAK I SPÓŁKA” Sp. z o.o., Wróblew, PL.

(540) BeLinda

(510), (511) 29 wyroby mięsne, wędliny.

(111) **202954** (220) 2006 10 25 (210) 317182
 (151) 2008 03 25 (441) 2007 02 05
 (732) SŁAWSKI ZAKŁAD PRZETWÓRSTWA MIĘSA I DROBIU
 „BALCERZAK I SPÓŁKA” Sp. z o.o., Wróblów, PL.
 (540) BeLite
 (510), (511) **29** wyroby mięsne, wędliny.

(111) **202955** (220) 2006 10 27 (210) 317320
 (151) 2008 03 11 (441) 2007 02 05
 (732) VIÑA SANTA ALICIA S.A., Santa Rita, CL.
 (540) SANTA ALICIA
 (510), (511) **33** wina.

(111) **202956** (220) 2006 10 25 (210) 317173
 (151) 2008 03 05 (441) 2007 02 05
 (732) Przedsiębiorstwo Farmaceutyczno Kosmetyczne
 OCEANIC-Wojciech Soszyński, Sopot, PL. ; Gdańsk, PL.
 (540)



Kolor znaku: biały, szary, srebrny
 (531) 24.13.1, 26.4.2, 27.5.1, 29.1.13
 (510), (511) **03** produkty kosmetyczne, **05** preparaty farmaceutyczne.

(111) **202957** (220) 2006 10 25 (210) 317176
 (151) 2008 03 04 (441) 2007 02 05
 (732) Przedsiębiorstwo Farmaceutyczno Kosmetyczne
 OCEANIC-Wojciech Soszyński, Sopot, PL.
 (540)



Kolor znaku: zielony, biały
 (531) 2.9.19, 26.1.1, 27.5.1, 29.1.12
 (510), (511) **05** preparaty farmaceutyczne.

(111) **202958** (220) 2006 10 25 (210) 317187
 (151) 2008 03 25 (441) 2007 02 05
 (732) Morys Damian, Zabrze, PL.
 (540)

Barman.OWA
 KLIENTELA

Kolor znaku: czerwony
 (531) 27.5.1, 29.1.1
 (510), (511) **35** reklamy, reklamy prasowe, reklamy radiowe, reklamy
 telewizyjne, reklama za pośrednictwem sieci komputerowej, obróbka
 tekstów, **41** pisanie scenariuszy, publikowanie tekstów (innych
 niż teksty reklamowe), książki (publikowanie), rozrywka, telewizyjne
 programy rozrywkowe, radiowe programy rozrywkowe, filmy (pro-
 dukcja), fotoreportaże, nagrywanie filmów na taśmach wideo (filmo-
 wanie).

(111) **202959** (220) 2006 10 27 (210) 317305
 (151) 2008 02 25 (441) 2007 02 05
 (732) „MARTEKS” Spółka z o.o., Kraków, PL.

(540)



Kolor znaku: zielony, biały
 (531) 2.1.4, 9.1.10, 27.5.1, 29.1.12
 (510), (511) **29** wyroby z mleka, sery.

(111) **202960** (220) 2006 10 27 (210) 317314
 (151) 2008 03 11 (441) 2007 02 05
 (732) „Oxford Educational” Spółka z ograniczoną
 odpowiedzialnością, Słupsk, PL.
 (540)



Kolor znaku: złoty
 (531) 1.1.1, 1.1.5, 14.1.18, 27.5.1, 29.1.2
 (510), (511) **16** książki, czasopisma.

(111) **202961** (220) 2006 10 27 (210) 317323
 (151) 2008 03 11 (441) 2007 02 05
 (732) TEVA PHARMACEUTICALS POLSKA Spółka z ograniczoną
 odpowiedzialnością, Warszawa, PL.
 (540) PERINACE
 (510), (511) **05** produkty lecznicze.

(111) **202962** (220) 2006 10 30 (210) 317375
 (151) 2008 02 15 (441) 2007 02 05
 (732) Syngenta Participations AG, Basel, CH.
 (540)



Kolor znaku: szary, biały, czarny
 (531) 26.11.3, 27.5.1, 29.1.6, 29.1.8
 (510), (511) **01** produkty chemiczne używane w rolnictwie, ogrod-
 nictwie i leśnictwie, **05** preparaty do zwalczania robactwa, fungicy-
 dy, herbicydy.

(111) **202963** (220) 2006 10 30 (210) 317378
 (151) 2008 02 15 (441) 2007 02 05
 (732) „Ziaja Ltd” Zakład Produkcji Leków Spółka z o.o., Gdańsk, PL.
 (540)



Kolor znaku: zielony i odcienie, biały
 (531) 24.13.1, 24.17.5, 26.1.1, 26.1.2, 27.5.1, 29.1.12

(510), (511) **03** produkty kosmetyczne, środki do oczyszczania i pielęgnacji skóry.

(111) **202964** (220) 2006 10 30 (210) 317379
 (151) 2008 02 15 (441) 2007 02 05
 (732) „Ziaja Ltd” Zakład Produkcji Leków Spółka z o.o., Gdańsk, PL.
 (540)



Kolor znaku: zielony, niebieski, biały

(531) 24.17.5, 26.1.1, 26.1.2, 27.5.1, 29.1.13

(510), (511) **03** produkty kosmetyczne, środki do oczyszczania i pielęgnacji skóry.

(111) **202965** (220) 2006 10 30 (210) 317380
 (151) 2008 02 15 (441) 2007 02 05
 (732) „Ziaja Ltd” Zakład Produkcji Leków Spółka z o.o., Gdańsk, PL.
 (540)



(531) 24.17.5, 26.1.1, 26.4.1, 27.5.1

(510), (511) **03** produkty kosmetyczne, środki do mycia i pielęgnacji włosów, szampony, odżywki, lotony, farby do włosów, środki do pielęgnacji i ochrony skóry, kremy, balsamy, żele, mleczka, emulsje, peelingi, toniki, maseczki, płyny regeneracyjne, preparaty kosmetyczne do i po opalaniu, środki do mycia, mydła, żele, preparaty do kąpielii, preparaty do higieny intymnej, preparaty do golenia, przed i po goleniu, wody toaletowe, wody kolońskie, olejki eteryczne, olejki do masażu, antyperspiranty, dezodoranty osobiste, środki do czyszczenia zębów i pielęgnacji jamy ustnej, chusteczki nasączone płynami kosmetycznymi, środki toaletowe, **05** produkty i półprodukty farmaceutyczne, produkty kosmetyczne o działaniu leczniczym, lecznicze środki do mycia i pielęgnacji włosów, preparaty przeciwgrzybiczne, preparaty antybakteryjne, produkty higieniczne, środki sanitarne stosowane w leczeniu i higienie osobistej, środki dezynfekcyjne.

(111) **202966** (220) 2006 10 30 (210) 317381
 (151) 2008 02 15 (441) 2007 02 05
 (732) „Ziaja Ltd” Zakład Produkcji Leków Spółka z o.o., Gdańsk, PL.
 (540)



(531) 2.9.4, 26.11.3

(510), (511) **03** produkty kosmetyczne, środki do mycia i pielęgnacji włosów, szampony, odżywki, lotony, farby do włosów, środki do pielęgnacji i ochrony skóry, kremy, balsamy, żele, mleczka, emulsje, peelingi, toniki, maseczki, płyny regeneracyjne, preparaty kosmetyczne do i po opalaniu, środki do mycia, mydła, żele, preparaty do kąpielii, preparaty do higieny intymnej, preparaty do golenia, przed i po goleniu, wody toaletowe, wody kolońskie, olejki eteryczne, olejki do masażu, antyperspiranty, dezodoranty osobiste, środki do czyszczenia zębów i pielęgnacji jamy ustnej, chusteczki nasączone płynami kosmetycznymi, środki toaletowe, **05** produkty i półprodukty farmaceutyczne, produkty kosmetyczne o działaniu leczniczym, lecznicze środki do mycia i pielęgnacji włosów, preparaty przeciwgrzybiczne, preparaty antybakteryjne, produkty higieniczne, środki sanitarne stosowane w leczeniu i higienie osobistej, środki dezynfekcyjne.

(111) **202967** (220) 2006 10 30 (210) 317382
 (151) 2008 02 15 (441) 2007 02 05
 (732) „Ziaja Ltd” Zakład Produkcji Leków Spółka z o.o., Gdańsk, PL.
 (540)



(531) 2.9.21

(510), (511) **03** produkty kosmetyczne, środki do mycia i pielęgnacji włosów, szampony, odżywki, lotony, farby do włosów, środki do pielęgnacji i ochrony skóry, kremy, balsamy, żele, mleczka, emulsje, peelingi, toniki, maseczki, płyny regeneracyjne, preparaty kosmetyczne do i po opalaniu, środki do mycia, mydła, żele, preparaty do kąpielii, preparaty do higieny intymnej, preparaty do golenia, przed i po goleniu, wody toaletowe, wody kolońskie, olejki eteryczne, olejki do masażu, antyperspiranty, dezodoranty osobiste, środki do czyszczenia zębów i pielęgnacji jamy ustnej, chusteczki nasączone płynami kosmetycznymi, środki toaletowe, **05** produkty i półprodukty farmaceutyczne, produkty kosmetyczne o działaniu leczniczym, lecznicze środki do mycia i pielęgnacji włosów, preparaty przeciwgrzybiczne, preparaty antybakteryjne, produkty higieniczne, środki sanitarne stosowane w leczeniu i higienie osobistej, środki dezynfekcyjne.

(111) **202968** (220) 2006 11 03 (210) 317542
 (151) 2008 03 13 (441) 2007 02 05
 (732) Przedsiębiorstwo Połowów Przetwórstwa i Handlu
 „DALMOR” S.A., Gdynia, PL.
 (540)



Kolor znaku: czarny, biały, czerwony

(531) 18.4.1, 24.1.3, 29.1.13

(510), (511) **29** filety z ryb, ryby nieżywe, małże nieżywe, krewetki nieżywe.

(111) **202969** (220) 2006 11 03 (210) 317559
 (151) 2008 03 12 (441) 2007 02 05
 (732) HP TRONIC Zlin, spol.s r.o., Zlin, CZ.

(540)



(531) 27.5.1

(510), (511) **07** maszyny piorące zwykłe i automatyczne, zmywarki, wyżymarki, elektromechaniczne urządzenia kuchenne zawarte w tej klasie, w szczególności urządzenia do przetwarzania żywności, takie jak roboty kuchenne, ubijaczki i miksery, ugniataarki, elektryczne noże, elektryczne urządzenia do krojenia i wielofunkcyjne urządzenia do krojenia, elektryczne wyciskacze i wyciskarki soku, elektryczne młynki do kawy, maszynki do mielenia mięsa, elektryczne rozdrabniarki do żywności, odkurzacze i urządzenia do czyszczenia dywanów, elektryczne otwieracze do puszek, **08** lokówki i urządzenia do trwałej ondulacji, otwieracze do puszek nieelektryczne, **09** barometry; termometry; żelazka elektryczne, w tym żelazka parowe, wagi, **11** lodówki, zamrażarki i urządzenia do wytwarzania lodu, elektryczne, gazowe i elektryczno-gazowe urządzenia do gotowania, pieczenia, smażenia i opiekania, w szczególności kuchnie, piekarniki elektryczno-gazowe i kuchnie mikrofalowe, grille, ruszty, tostery, frytkownicy elektryczne, patelnie i formy do pieczenia, piecyki do gotowania i płytki do podgrzewania, piecyki na paliwo stałe, elektryczne ekspresy do kawy, urządzenia do przygotowywania espresso, urządzenia dozujące gorącą wodę, szybkowary, urządzenia wentylacyjne i klimatyzacyjne, urządzenia do uzdatniania powietrza w pomieszczeniach, takie jak aparaty filtracyjne, nawilżacze i odwilżacze powietrza, wiatraki do wyciągania pary, elektryczny i gazowy sprzęt grzewczy, w tym kotły, kaloryfery, grzejniki gazowe, elektryczne urządzenia grzewcze, promiennikowe grzejniki i konwektory, elektryczne i gazowe podgrzewacze wody, filtry do wentylatorów wyciągowych do pary, baterie wodne, bojler, suszarki do włosów, **16** filtry papierowe do odkurzaczy, filtry papierowe do ekspresów do kawy, **21** drobne przybory i naczynia przenośne stosowane w gospodarstwie domowym i w kuchni, ręczne młynki, miesadła, ubijaczki, tarki, patelnie, garnki, rondelki, czajniki, przybory do parzenia i picia kawy, szpikulce do grillowania i ruszty do gotowania, elektryczne szczoteczki do zębów, **35** analizy i badania rynku, media-cje gospodarcze dotyczące produkcji, sprzedaży i promocji urządzeń elektrycznych i wyrobów z nimi związanych, konsultacje dotyczące organizacji działalności gospodarczej, tworzenie i kierowanie siecią sprzedaży, organizowanie wystaw i targów handlowych.

(111) **202970** (220) 2006 11 05 (210) 317621
 (151) 2008 03 18 (441) 2007 02 05
 (732) Nałęczów Zdrój Sp. z o.o., Nałęczów, PL.
 (540) Czas na Cisowiankę

(510), (511) **32** wody mineralne gazowane, wody mineralne niegazowane, napoje bezalkoholowe, napoje owocowe.

(111) **202971** (220) 2006 11 07 (210) 317675
 (151) 2008 02 27 (441) 2007 02 19
 (732) Philip Morris Products S.A., Neuchatel, CH.
 (540)



Kolor znaku: szary i jego odcienie, biały

(531) 25.1.15, 25.7.1, 25.7.6, 25.7.7, 26.4.2, 27.5.1, 29.1.12
 (510), (511) **34** tytoń surowy i przetworzony, wyroby tytoniowe, w tym: cygara, papierosy, cygaretki, tytoń do skręcania papierosów,

tytoń do fajek, tytoń do żucia, tabaka, papierosy aromatyzowane, papierosy kretek, substytuty tytoniu (nie do celów leczniczych), artykuły dla palaczy, w tym bibułki i gilzy papierosowe, filtry papierosowe, puszki na tytoń, papierośnice i popielniczki nie z metali szlachetnych, ich stopów oraz nie pokryte nimi, fajki, kieszonkowe przyrządy do skręcania papierosów, zapalniczki, zapałki.

(111) **202972** (220) 2006 11 07 (210) 317676
 (151) 2008 02 27 (441) 2007 02 19
 (732) Philip Morris Products S.A., Neuchatel, CH.
 (540)



Kolor znaku: szary i jego odcienie, biały

(531) 25.1.15, 25.7.1, 25.7.6, 25.7.7, 26.4.2, 27.5.1, 29.1.12
 (510), (511) **34** tytoń surowy i przetworzony, wyroby tytoniowe, w tym: cygara, papierosy, cygaretki, tytoń do skręcania papierosów, tytoń do fajek, tytoń do żucia, tabaka, papierosy aromatyzowane, papierosy kretek, substytuty tytoniu (nie do celów leczniczych), artykuły dla palaczy, w tym bibułki i gilzy papierosowe, filtry papierosowe, puszki na tytoń, papierośnice i popielniczki nie z metali szlachetnych, ich stopów oraz nie pokryte nimi, fajki, kieszonkowe przyrządy do skręcania papierosów, zapalniczki, zapałki.

(111) **202973** (220) 2006 11 08 (210) 317705
 (151) 2008 03 05 (441) 2007 02 19
 (732) HOME FASHION Sylwester Sokół, Warszawa, PL.
 (540)



Kolor znaku: czarny, biały, srebrny, czerwony

(531) 26.11.1, 27.5.1, 29.1.14
 (510), (511) **35** prowadzenie sklepów / hurtowni z następującymi towarami: wyposażenie i dekoracja wnętrz, meble, okładziny ścienne i podłogowe, promocja sprzedaży dla osób trzecich, **42** architektura wnętrz, dekoracja wnętrz, wzornictwo przemysłowe, projektowanie wnętrz.

(111) **202974** (220) 2006 11 08 (210) 317708
 (151) 2008 03 05 (441) 2007 02 19
 (732) Kujawsko-Pomorskie Towarzystwo Budownictwa Społecznego Sp. z o.o., Bydgoszcz, PL.
 (540)



Kolor znaku: niebieski, czerwony, czarny, biały

(531) 7.1.8, 7.1.24, 27.5.1, 29.1.14

(510), (511) **36** wynajmowanie mieszkań, wynajmowanie pomieszczeń biurowych, administrowanie nieruchomościami, zarządzanie nieruchomościami, obrót nieruchomościami, pośrednictwo kupna i sprzedaży nieruchomości, dzierżawa nieruchomości, wycena nieruchomości, **37** usługi budowlane i naprawy obejmujące konserwację i utrzymanie budynków mieszkalnych, nadzór budowlany.

(111) **202975** (220) 2006 11 08 (210) 317727
 (151) 2008 03 05 (441) 2007 02 19
 (732) NEWELL RUBBERMAID POLAND S.A., Katowice, PL.
 (540)



Kolor znaku: niebieski, fioletowy

(531) 2.1.2, 2.1.24, 20.1.1, 20.1.3, 23.1.1, 23.5.1, 27.5.1, 29.1.12
 (510), (511) **41** edukacja, organizowanie konkursów (edukacyjnych lub rozrywkowych).

(111) **202976** (220) 2006 11 08 (210) 317738
 (151) 2008 03 25 (441) 2007 02 19
 (732) CYFROWY POLSAT S.A., Warszawa, PL.
 (540) PAKIET MINI

(510), (511) **09** dekodery, urządzenia do kodowania, nagrania dźwiękowe i audiowizualne, **35** usługi reklamowe, usługi marketingowe, rozpowszechnianie ogłoszeń reklamowych, informacja handlowa, reklamy telewizyjne, **37** usługi instalowania analogowych i cyfrowych dekoderek i urządzeń do odbioru przekazu telewizyjnego, **38** emisja radiowa, rozpowszechnianie i dystrybucja analogowych i cyfrowych programów telewizyjnych telewizji kablowej, naziemnej, satelitarnej, emisja telewizyjna, programy radiowe (transmisja), programy telewizyjne (transmisja), przekaz satelitarny, przesyłanie informacji, radiofonia, łączność przez terminale komputerowe, łączność radiowa, połączenia i trasy połączeń (usługi) dla telekomunikacji, ogłoszenia elektroniczne (usługi) (telekomunikacja), połączenia ze światową siecią komputerową za pośrednictwem telekomunikacji, **41** wypożyczenie odbiorników radiowych i telewizyjnych, najem i wypożyczanie dekoderek i odbiorników programów zakodowanych, rozrywka, gry, organizowanie konkursów i loterii.

(111) **202977** (220) 2006 11 08 (210) 317739
 (151) 2008 03 25 (441) 2007 02 19
 (732) CYFROWY POLSAT S.A., Warszawa, PL.
 (540) PAKIET MAX

(510), (511) **09** dekodery, urządzenia do kodowania, nagrania dźwiękowe i audiowizualne, **35** usługi reklamowe, usługi marketingowe, rozpowszechnianie ogłoszeń reklamowych, informacja handlowa, reklamy telewizyjne, **37** usługi instalowania analogowych i cyfrowych dekoderek i urządzeń do odbioru przekazu telewizyjnego, **38** emisja radiowa, rozpowszechnianie i dystrybucja analogowych i cyfrowych programów telewizyjnych telewizji kablowej, naziemnej, satelitarnej, emisja telewizyjna, programy radiowe (transmisja), programy telewizyjne (transmisja), przekaz satelitarny, przesyłanie informacji, radiofonia, łączność przez terminale komputerowe, łączność radiowa, połączenia i trasy połączeń (usługi) dla telekomunikacji, ogłoszenia elektroniczne (usługi) (telekomunikacja), połączenia ze światową siecią komputerową za pośrednictwem telekomunikacji, **41** wypożyczenie odbiorników radiowych i telewizyjnych, najem i wypożyczanie dekoderek i odbiorników programów zakodowanych, rozrywka, gry, organizowanie konkursów i loterii.

(111) **202978** (220) 2006 11 08 (210) 317740
 (151) 2008 03 17 (441) 2007 02 19
 (732) CYFROWY POLSAT S.A., Warszawa, PL.
 (540) PAKIET RELAX MAX

(510), (511) **09** dekodery, urządzenia do kodowania, nagrania dźwiękowe i audiowizualne, **35** usługi reklamowe, usługi marketingowe, rozpowszechnianie ogłoszeń reklamowych, informacja handlowa, reklamy telewizyjne, **37** usługi instalowania analogowych i cyfrowych dekoderek i urządzeń do odbioru przekazu telewizyjnego, **38** emisja radiowa, rozpowszechnianie i dystrybucja analogowych i cyfrowych programów telewizyjnych telewizji kablowej, naziemnej, satelitarnej, emisja telewizyjna, programy radiowe (transmisja), programy telewizyjne (transmisja), przekaz satelitarny, przesyłanie informacji, radiofonia, łączność przez terminale komputerowe, łączność radiowa, połączenia i trasy połączeń (usługi) dla telekomunikacji, ogłoszenia elektroniczne (usługi) (telekomunikacja), połączenia ze światową siecią komputerową za pośrednictwem telekomunikacji, **41** wypożyczenie odbiorników radiowych i telewizyjnych, najem i wypożyczanie dekoderek i odbiorników programów zakodowanych, rozrywka, gry, organizowanie konkursów i loterii.

(111) **202979** (220) 2006 11 08 (210) 317781
 (151) 2008 03 25 (441) 2007 02 19
 (732) WARBUD S.A., Warszawa, PL.
 (540)



Kolor znaku: granatowy, jasnoniebieski

(531) 26.4.3, 27.5.1, 29.1.4
 (510), (511) **06** materiały budowlane metalowe, metalowe konstrukcje budowlane, metalowe elementy konstrukcyjne, **19** materiały budowlane niemetalowe, płyty budowlane niemetalowe, beton, betonowe elementy budowlane, gips, wyroby betonowe oraz gipsowe, konstrukcje budowlane niemetalowe, **36** administrowanie nieruchomościami, **37** usługi budowlane obiektów kubaturowych, dróg, mostów, obiektów przemysłowych, obiektów liniowych, obiektów inżynierii wodnej, budownictwo ekologiczne, budownictwo specjalistyczne, usługi budowlano-remontowe, wykonywanie instalacji elektrycznych budynków i budowli, instalacji centralnego ogrzewania i wentylacji, wykonywanie instalacji wodno-kanalizacyjnej, wykonywanie robót wykończeniowych, usługi polegające na wypożyczeniu maszyn, narzędzi i sprzętu budowlanego, **42** projektowanie sieci grzewczych oraz pozostałych instalacji budowlanych, usługi architektoniczne, usługi inżynierskie.

(111) **202980** (220) 2006 11 09 (210) 317787
 (151) 2008 03 18 (441) 2007 02 19
 (732) FUNDACJA „PROMOCJA ZDROWIA”, Warszawa, PL.
 (540)



Kolor znaku: zielony, czerwony

(531) 5.3.11, 27.5.1, 29.1.1, 29.1.3
 (510), (511) **35** usługi w zakresie reklamy oraz publikacja i rozpowszechnianie materiałów reklamowych.

(111) **202981** (220) 2006 11 10 (210) 317830
 (151) 2008 02 22 (441) 2007 02 19
 (732) „DORMET” Spółka z o.o., Warszawa, PL.
 (540)



Kolor znaku: niebieski
 (531) 27.5.1, 29.1.4
 (510), (511) **37** obsługa, naprawa pojazdów, **39** pojazdy-wypożyczanie.

(111) **202982** (220) 2006 11 13 (210) 317887
 (151) 2008 02 28 (441) 2007 02 19
 (732) WOOL STAR Radosław Jarecki, Buk, PL.
 (540)



Kolor znaku: czerwony, biały
 (531) 27.5.1, 29.1.1, 29.1.6
 (510), (511) **03** płyn do prania wełny.

(111) **202983** (220) 2006 11 13 (210) 317889
 (151) 2008 02 28 (441) 2007 02 19
 (732) EC BREC Instytut Energetyki Odnawialnej
 Spółka z ograniczoną odpowiedzialnością, Warszawa, PL.
 (540)



Kolor znaku: zielony
 (531) 27.5.1, 29.1.3
 (510), (511) **41** publikacje elektroniczne on-line książek i periodyków, publikowanie książek i tekstów innych niż reklamowe, organizacja i prowadzenie konferencji, seminariów, sympozjów, szkoleń i zjazdów, **42** prace badawczo-rozwojowe w dziedzinie energetyki odnawialnej, badania i analizy techniczne w dziedzinie energetyki odnawialnej, działalność w zakresie projektowania budowlanego, urbanistycznego i technologicznego.

(111) **202984** (220) 2006 11 13 (210) 317899
 (151) 2008 02 28 (441) 2007 02 19
 (732) Przedsiębiorstwo Farmaceutyczne LEK-AM Spółka z o.o., Zakroczym, PL.
 (540) PULMOTEROL
 (510), (511) **05** produkty farmaceutyczne, leki, środki dietetyczne dla celów leczniczych.

(111) **202985** (220) 2006 11 13 (210) 317900
 (151) 2008 02 28 (441) 2007 02 19
 (732) Przedsiębiorstwo Farmaceutyczne LEK-AM Spółka z o.o., Zakroczym, PL.
 (540) TRIMEDUCTAN MR
 (510), (511) **05** produkty farmaceutyczne, leki, środki dietetyczne dla celów leczniczych.

(111) **202986** (220) 2006 11 13 (210) 317901
 (151) 2008 02 28 (441) 2007 02 19
 (732) Przedsiębiorstwo Farmaceutyczne LEK-AM Spółka z o.o., Zakroczym, PL.
 (540) MEMOLEK
 (510), (511) **05** produkty farmaceutyczne, leki, środki dietetyczne dla celów leczniczych.

(111) **202987** (220) 2006 11 16 (210) 318059
 (151) 2008 02 22 (441) 2007 02 19

(732) Przedsiębiorstwo Produkcyjno-Handlowe „RABIT”
 Tomasz Tłuszcz, Głogów, PL.
 (540)



(531) 2.1.1, 26.4.2, 27.5.1
 (510), (511) **25** odzież, obuwie, **35** zgrupowanie na rzecz osób trzecich różnych towarów, pozwalające nabywcy je oglądać i kupować w sklepie oraz hurtowni odzieży i obuwia, **40** krojenie tkanin, usługi krawieckie, obróbka tkanin, pranie tkanin, przeróbka odzieży.

(111) **202988** (220) 2006 11 16 (210) 318060
 (151) 2008 02 22 (441) 2007 02 19
 (732) Przedsiębiorstwo Produkcyjno-Handlowe „RABIT”
 Tomasz Tłuszcz, Głogów, PL.
 (540)



Kolor znaku: czerwony
 (531) 1.1.1, 1.1.2, 1.1.9, 26.4.4, 26.4.18, 27.5.1, 29.1.1
 (510), (511) **25** odzież, obuwie, **35** zgrupowanie na rzecz osób trzecich różnych towarów, pozwalające nabywcy je oglądać i kupować w sklepie oraz hurtowni odzieży i obuwia, **40** krojenie tkanin, usługi krawieckie, obróbka tkanin, pranie tkanin, przeróbka odzieży.

(111) **202989** (220) 2006 11 17 (210) 318071
 (151) 2008 03 04 (441) 2007 02 19
 (732) JET SERVICE POLAND Sp. z o.o., Warszawa, PL.
 (540) JSP
 (510), (511) **16** bilety lotnicze, **35** usługi w zakresie: badania rynku, internetowych usług informacyjnych w zakresie transportu lotniczego i przewozów pasażerskich, promocji sprzedaży dla osób trzecich, **39** usługi w zakresie: biur turystycznych z wyjątkiem rezerwacji hoteli i pensjonatów, czarterowania, pośrednictwa frachtowego, informacji o transporcie, organizowania podróży, transportu podróży, transportu powietrznego, rezerwacji miejsc na podróż, pośrednictwa w transporcie, transportu pasażerskiego.

(111) **202990** (220) 2006 11 17 (210) 318073
 (151) 2008 03 04 (441) 2007 02 19
 (732) YAVAN Sp. z o.o., Kwirynów, PL.
 (540) BONAMINE
 (510), (511) **03** kosmetyki, **05** farmaceutyki, suplementy diety do celów leczniczych, preparaty witaminowe do celów leczniczych.

(111) **202991** (220) 2006 11 20 (210) 318114
 (151) 2008 03 07 (441) 2007 03 05
 (732) PRZEDSIĘBIORSTWO USŁUGOWE „AUGUR” Piotr Czulewicz,
 Augustów, PL.
 (540)



Kolor znaku: ciemnoróżowy, czarny
 (531) 27.5.1, 29.1.1, 29.1.8
 (510), (511) **14** sztuczna biżuteria.

(111) **202992** (220) 2006 11 20 (210) 318146
 (151) 2008 03 07 (441) 2007 03 05
 (732) Przedsiębiorstwo Farmaceutyczno-Kosmetyczne
 OCEANIC-Wojciech Soszyński, Sopot, PL.
 (540) AA Prestige EyeLift
 (510), (511) **03** produkty kosmetyczne, **05** preparaty farmaceutyczne.

(111) **202993** (220) 2006 11 20 (210) 318156
 (151) 2008 03 25 (441) 2007 03 05
 (732) Tianjin Tianshi Group Co., Ltd., Tianjin, CN.
 (540)



(531) 13.1.6, 13.1.17
 (510), (511) **35** prowadzenie supermarketów, usługi prowadzenia sklepów w zakresie sprzedaży detalicznej, reklama, organizowanie wystaw dla celów komercyjnych lub reklamowych, agencje importowo-eksportowe, promocja sprzedaży (dla innych), usługi prokurackie dla innych (zakup towarów i usług dla innej działalności gospodarczej (handlowej)), konsultacje zarządzania personelem, usługi relokacyjne dla działalności gospodarczej (handlowej), wynajem biurowych maszyn i sprzętu, sprawozdawczość (rozliczeniowość), wynajem maszyn sprzedających, zarządzanie działalnością gospodarczej (handlowej) hoteli, oznaczanie cen ofertowych.

(111) **202994** (220) 2006 11 20 (210) 318157
 (151) 2008 03 25 (441) 2007 03 05
 (732) Tianjin Tianshi Group Co., Ltd., Tianjin, CN.
 (540)

BannerStore

(531) 27.5.1
 (510), (511) **35** prowadzenie supermarketów, usługi prowadzenia sklepów w zakresie sprzedaży detalicznej, reklama, organizowanie wystaw dla celów komercyjnych lub reklamowych, agencje importowo-eksportowe, promocja sprzedaży (dla innych), usługi prokurackie dla innych (zakup towarów i usług dla innej działalności gospodarczej (handlowej)), konsultacje zarządzania personelem, usługi relokacyjne dla działalności gospodarczej (handlowej), wynajem biurowych maszyn i sprzętu, sprawozdawczość (rozliczeniowość), wynajem maszyn sprzedających, zarządzanie działalnością gospodarczej (handlowej) hoteli, oznaczanie cen ofertowych.

(111) **202995** (220) 2006 11 20 (210) 318161
 (151) 2008 03 07 (441) 2007 03 05
 (732) BONGRAIN S.A., Viroflay, FR.
 (540) GERABON
 (510), (511) **29** mleko, sery i produkty nabiałowe, jadalne oleje i tłuszcze.

(111) **202996** (220) 2006 11 23 (210) 318260
 (151) 2008 02 28 (441) 2007 03 05
 (732) „ELMILK” Spółka z o.o., Szczecinek, PL.
 (540)



Kolor znaku: biały, czerwony, niebieski, brązowy, ciemnobrązowy
 (531) 9.7.1, 26.1.2, 26.4.2, 26.11.1, 27.5.1, 29.1.15
 (510), (511) **29** produkty mleczne, desery na bazie mleka.

(111) **202997** (220) 2006 11 23 (210) 318270
 (151) 2008 02 28 (441) 2007 03 05
 (732) Przedsiębiorstwo Handlowe „DREXPOL” Wiesław Zuch, Będzin, PL.

(540) DREXPOL
 (510), (511) **35** prowadzenie sklepu i hurtowni z materiałami podłogowymi: parkietami, podłogami, panelami, listwami oraz chemią do podłóg, **37** usługi budowlane w zakresie naprawy i montażu podłóg i parkietów drewnianych oraz paneli.

(111) **202998** (220) 2006 11 24 (210) 318300
 (151) 2008 02 28 (441) 2007 03 05
 (732) Cukiernia i Piekarnia Adam Sowa, Bydgoszcz, PL.
 (540)



Kolor znaku: brązowy, jasnopomarańczowy
 (531) 1.1.1, 1.1.5, 1.7.6, 3.7.5, 5.3.11, 5.3.13, 26.1.1, 27.5.1, 29.1.1, 29.1.7
 (510), (511) **30** kawa, herbata, kakao, cukier, namiastki kawy, ciastka, wyroby cukiernicze i piekarnicze, słodczyce, wyroby czekoladowe i czekoladopodobne, lody jadalne, sosy do lodów.

(111) **202999** (220) 2006 11 28 (210) 318392
 (151) 2008 03 05 (441) 2007 03 05
 (732) ICP MANAGEMENT, Radosław Łuczak, Łódź, PL.
 (540) travelBOX
 (510), (511) **28** zabawki, gry.

(111) **203000** (220) 2006 11 28 (210) 318397
 (151) 2008 03 05 (441) 2007 03 05
 (732) EUROCASH S.A., Komorniki, PL.
 (540) LUXIMA
 (510), (511) **29** masła, margaryny.

(111) **203001** (220) 2000 12 18 (210) 229032
 (151) 2008 01 24
 (732) Polska Telefonia Komórkowa „Centertel”
 Spółka z ograniczoną odpowiedzialnością, Warszawa, PL.
 (540)



(531) 19.3
 (510), (511) **09** urządzenia i przyrządy naukowe, żeglarskie, geodezyjne, elektryczne, elektroniczne, fotograficzne, kinematograficzne, optyczne, wagowe, pomiarowe, sygnalizacyjne, kontrolne, do ratowania życia, do celów dydaktycznych, urządzenia do nagrywania, transmisji lub reprodukcji dźwięku lub obrazu, magnetyczne nośniki danych, płyty (dyski) z nagraniami, automaty sprzedające i mechanizmy do urządzeń uruchamianych przez wrzucenie monety, kasy sklepowe, maszyny liczące, sprzęt przetwarzający dane i komputery, urządzenia do gaszenia ognia, **16** papier, tektura i wyroby z tych materiałów, nie ujęte w innych klasach, materiały intrologatorskie, materiały fotograficzne, materiały piśmiennicze, kleje do materiałów piśmienniczych lub do celów domowych, materiały przeznaczone dla artystów, pędzle malarskie, maszyny do pisania i sprzęt biurowy (z wyjątkiem mebli), materiały szkoleniowe i instruktażowe (z wyjątkiem aparatów), materiały z tworzyw sztucznych do pakowania (nie ujęte w innych klasach), czcionki drukarskie, matryce, **28** karty do gry.

(111) **203002** (220) 2005 01 13 (210) 289882
 (151) 2007 12 18 (441) 2005 04 18
 (732) „DREWNO CENTRUM” Sp. z o.o., Pruszków, PL.; „DREWNO S. Sokołowski i T. Dobrowolski Sp.j.”, Częstochowa, PL.; Firma Handlowa SĘK K. KACZMAREK-H. STACHOWSKI Sp.j., Poznań, PL.
 (540)

**Professional
 NATURA**

Kolor znaku: zielony
 (531) 27.5.1, 29.1.3
 (510), (511) **19** panele podłogowe.
 (551) wspólne prawo ochronne

(111) **203003** (220) 2004 07 27 (210) 291990
 (151) 2008 02 27 (441) 2005 05 30
 (732) KRÄUTERHAUS Sanct Bernhard GmbH, Bad Ditzgenbach, DE.
 (540)

KRÄUTERHAUS
**Sanct
 Bernhard**
 BAD DITZENBACH

(531) 2.1.3, 3.1.10, 26.1.2, 27.5.1
 (510), (511) **03** mydła, środki perfumeryjne, olejki eteryczne, kosmetyki, płyny do pielęgnacji włosów, środki do czyszczenia zębów, **05** preparaty farmaceutyczne i sanitarne.

(111) **203004** (220) 2005 03 23 (210) 292837
 (151) 2008 01 16 (441) 2005 06 27
 (732) Przedsiębiorstwo Handlowe Vinex Slavianski Poland Sp. z o.o., Toruń, PL.
 (540) verso
 (510), (511) **33** napoje alkoholowe (z wyjątkiem piwa), wina.

(111) **203005** (220) 2005 05 02 (210) 294536
 (151) 2008 03 07 (441) 2005 08 08
 (732) „PRESSCOM” Sp. z o.o., Wrocław, PL.
 (540)

windykator

Kolor znaku: czerwony, czarny
 (531) 27.5.1, 29.1.12
 (510), (511) **35** badanie rynku i opinii publicznej, badanie w dziedzinie działalności gospodarczej, doradztwo specjalistyczne w zakresie organizowania i prowadzenia działalności gospodarczej, pozyskiwanie danych do baz danych, reklama, w tym reklama prasowa, radio, telewizyjna, publikowanie tekstów reklamowych, dystrybucja materiałów reklamowych, organizowanie targów i wystaw w celach handlowych lub reklamowych, **39** dystrybucja gazet, czasopism, książek, **41** doradztwo zawodowe w zakresie edukacji lub kształcenia, edukacja, informacja o edukacji, nauczanie i kursy korespondencyjne, kształcenie praktyczne, organizowanie i prowadzenie konferencji, kongresów, seminariów, sympozjów, szkoleń, zjazdów, organizowanie konkursów edukacyjnych, publikowanie książek, gazet, czasopism, periodyków, w tym publikacja elektroniczna on-line, produkcja i nagrywanie filmów, w tym na taśmie wideo, montaż programów radiowych i telewizyjnych, **42** projektowanie oprogramowania komputerowego i systemów komputerowych, doradztwo w zakresie sprzętu komputerowego.

(111) **203006** (220) 2005 11 24 (210) 302760
 (151) 2008 01 07 (441) 2006 03 06

(732) Systemics Poland Sp. z o.o., Warszawa, PL.
 (540)

**SYSTEMICS
 POLAND**

Kolor znaku: niebieski, czarny
 (531) 26.2.7, 27.1.1, 27.5.1, 29.1.12
 (510), (511) **35** zarządzanie przedsiębiorstwami gospodarczymi, w tym zarządzanie przedsiębiorstwami w zakresie technik marketingowych, usługi organizacyjne i biznesowe dotyczące przedsiębiorstw gospodarczych, **37** usługi serwisowe urządzeń informatycznych, **41** edukacja i szkolenie w zakresie systemów informatycznych, **42** administrowanie stronami komputerowymi, systemami operacyjnymi i bazami danych, instalowanie oprogramowania komputerowego, relokacja systemów informatycznych, inwentaryzacja i archiwizacja danych informatycznych, zapewnianie bezpieczeństwa systemów informatycznych, usługi doradztwa i konsultingu w zakresie systemów informatycznych, prowadzenie projektów informatycznych i marketingowych, usługi z zakresu dzierżawy i leasingu sprzętu komputerowego.

(111) **203007** (220) 2005 11 24 (210) 302762
 (151) 2008 01 07 (441) 2006 03 06
 (732) Systemics Poland Sp. z o.o., Warszawa, PL.
 (540)



Kolor znaku: niebieski, czarny
 (531) 26.2.7, 27.1.1, 29.1.12
 (510), (511) **35** zarządzanie przedsiębiorstwami gospodarczymi, w tym zarządzanie przedsiębiorstwami w zakresie technik marketingowych, usługi organizacyjne i biznesowe dotyczące przedsiębiorstw gospodarczych, **37** usługi serwisowe urządzeń informatycznych, **41** edukacja i szkolenie w zakresie systemów informatycznych, **42** administrowanie stronami komputerowymi, systemami operacyjnymi i bazami danych, instalowanie oprogramowania komputerowego, relokacja systemów informatycznych, inwentaryzacja i archiwizacja danych informatycznych, zapewnianie bezpieczeństwa systemów informatycznych, usługi doradztwa i konsultingu w zakresie systemów informatycznych, prowadzenie projektów informatycznych i marketingowych, usługi z zakresu dzierżawy i leasingu sprzętu komputerowego.

(111) **203008** (220) 2005 11 25 (210) 302799
 (151) 2008 01 07 (441) 2006 03 06
 (732) CANAL + CYFROWY Sp. z o.o., Warszawa, PL.
 (540) TV KUCHNIA

(510), (511) **09** aparaty i przyrządy kinematograficzne, aparaty do rejestracji, przekazu i odtwarzania obrazu i dźwięku, telewizory, radia, komputery i sprzęt komputerowy, dekodery, urządzenia do kodowania, wzmacniacze, sprzęt hi-fi, nagrania dźwiękowe i audiowizualne, gry komputerowe i telewizyjne, kasety, płyty CD, **16** dzienniki, czasopisma, periodyki, broszury, prospekty, druki, książki, plakaty, kalendarze, komiksy; papier, materiały piśmienne, wyroby / papieru, ołówki, kredki, materiały szkolne i do malowania, pieluchy niemowlęce z papieru lub celulozy, **35** usługi reklamowe z wykorzystaniem wszystkich metod słownych, dźwiękowych, audiowizualnych, telewizyjnych, multimedialnych i internetowych, usługi administrowania wszelkimi urządzeniami i środkami transmisji sygnału telewizyjnego polegające na zarządzaniu urządzeniami służącymi do gromadzenia, przetwarzania, transmisji i tworzenia sygnału telewizyjnego, usługi

zarządzania, usługa obsługi menedżerskiej polegająca na administrowaniu i zarządzaniu produkcją telewizyjną i filmową, doradztwo w zakresie organizowania i prowadzenia działalności gospodarczej i zarządzania holdingami, usługi marketingowe, usługi w zakresie produkcji audycji i filmów reklamowych, usługi w zakresie badania opinii rynku, usługi prowadzenia centrum informacyjnego polegające na gromadzeniu, przetwarzaniu i udostępnianiu informacji dotyczących towarów, usług i wydarzeń, organizacja wystaw, targów i konkursów w celach reklamowych i handlowych, prenumerata czasopism, pośrednictwo handlowe, **37** usługi instalowania analogowych i cyfrowych dekodów i urządzeń do odbioru przekazu telewizyjnego, **38** usługi stacji telewizyjnych i radiowych, przekazywanie głosu i obrazu jakąkolwiek techniką, w tym cyfrową, obsługa przekazu fonicznego, transmitowanie obrazu i dźwięku, kodowanie i dekodowanie sygnałów dźwiękowych i wizualnych, rozpowszechnianie i dystrybucja analogowych i cyfrowych programów telewizyjnych telewizji kablowej, naziemnej, satelitarnej dla abonentów, w tym programów kodowanych, kinematograficznych, usługi typu płatne seanse filmowe polegające na dystrybuowaniu i rozprowadzaniu programów telewizyjnych, video na życzenie polegające na możliwości wirtualnego wypożyczania filmów i programów telewizyjnych, usługi wykonywane za pomocą łączy telewizji kablowej, naziemnej, satelitarnej, cyfrowej polegające na gromadzeniu, przetwarzaniu, wysyłaniu i transmisji informacji, dźwięku, obrazu, najem i wypożyczanie dekodów i odbiorników programów zakodowanych i zaszyfrowanych, **41** usługi w zakresie organizowania, nagrywania, montażu, rozpowszechniania i tworzenia nazw audycji radiowych i telewizyjnych polegające na kreowaniu nazw, imprez informacyjnych, muzycznych, rozrywkowych, artystycznych, naukowych, kulturalnych, sportowych, rekreacyjnych, plenerowych, konkursów, pokazów z wykorzystaniem wszystkich metod słownych, dźwiękowych oraz technik audiowizualnych, organizowanie konkursów, konferencji i kongresów, wystaw i targów w celach kulturalnych i edukacyjnych, wydawanie publikacji multimedialnych i internetowych, usługi wydawnicze, **42** usługi administrowania prawami własności intelektualnej, udzielania licencji i pośrednictwa w obrocie prawami własności intelektualnej, usługi obsługi technicznej wszelkiego rodzaju urządzeń służących do produkcji telewizyjnej i filmowej.

(111) **203009** (220) 2005 11 25 (210) 302800
 (151) 2008 01 07 (441) 2006 03 06
 (732) CANAL + CYFROWY Sp. z o.o., Warszawa, PL.
 (540) HYPER PLUS
 (510), (511) **09** aparaty i przyrządy kinematograficzne, aparaty do rejestracji, przekazu i odtwarzania obrazu i dźwięku, telewizory, radia, komputery i sprzęt komputerowy, dekodery, urządzenia do kodowania, wzmacniacze, sprzęt hi-fi, nagrania dźwiękowe i audiowizualne, gry komputerowe i telewizyjne, kasety, płyty CD, **16** dzienniki, czasopisma, periodyki, broszury, prospekty, druki, książki, plakaty, kalendarze, komiksy; papier, materiały piśmienne, wyroby / papieru, ołówki, kredki, materiały szkolne i do malowania, pieluchy niemowlęce z papieru lub celulozy, **35** usługi reklamowe z wykorzystaniem wszystkich metod słownych, dźwiękowych, audiowizualnych, telewizyjnych, multimedialnych i internetowych, usługi administrowania wszelkimi urządzeniami i środkami transmisji sygnału telewizyjnego polegające na zarządzaniu urządzeniami służącymi do gromadzenia, przetwarzania, transmisji i tworzenia sygnału telewizyjnego, usługi zarządzania, usługa obsługi menedżerskiej polegająca na administrowaniu i zarządzaniu produkcją telewizyjną i filmową, doradztwo w zakresie organizowania i prowadzenia działalności gospodarczej i zarządzania holdingami, usługi marketingowe, usługi w zakresie produkcji audycji i filmów reklamowych, usługi w zakresie badania opinii rynku, usługi prowadzenia centrum informacyjnego polegające na gromadzeniu, przetwarzaniu i udostępnianiu informacji dotyczących towarów, usług i wydarzeń, organizacja wystaw, targów i konkursów w celach reklamowych i handlowych, prenumerata czasopism, pośrednictwo handlowe, **37** usługi instalowania analogowych i cyfrowych dekodów i urządzeń do odbioru przekazu telewizyjnego, **38** usługi stacji telewizyjnych i radiowych, przekazywanie głosu i obrazu jakąkolwiek techniką, w tym cyfrową, obsługa przekazu fonicznego, transmitowanie obrazu i dźwięku, kodowanie i dekodowanie sygnałów dźwiękowych i wizualnych, rozpowszechnianie i dystrybucja analogowych i cyfrowych programów telewizyjnych telewizji kablowej, naziemnej, satelitarnej dla abonentów,

w tym programów kodowanych, kinematograficznych, usługi typu płatne seanse filmowe polegające na dystrybuowaniu i rozprowadzaniu programów telewizyjnych, video na życzenie polegające na możliwości wirtualnego wypożyczania filmów i programów telewizyjnych, usługi wykonywane za pomocą łączy telewizji kablowej, naziemnej, satelitarnej, cyfrowej polegające na gromadzeniu, przetwarzaniu, wysyłaniu i transmisji informacji, dźwięku, obrazu, najem i wypożyczanie dekodów i odbiorników programów zakodowanych i zaszyfrowanych, **41** usługi w zakresie organizowania, nagrywania, montażu, rozpowszechniania i tworzenia nazw audycji radiowych i telewizyjnych polegające na kreowaniu nazw, imprez informacyjnych, muzycznych, rozrywkowych, artystycznych, naukowych, kulturalnych, sportowych, rekreacyjnych, plenerowych, konkursów, pokazów z wykorzystaniem wszystkich metod słownych, dźwiękowych oraz technik audiowizualnych, organizowanie konkursów, konferencji i kongresów, wystaw i targów w celach kulturalnych i edukacyjnych, wydawanie publikacji multimedialnych i internetowych, usługi wydawnicze, **42** usługi administrowania prawami własności intelektualnej, udzielania licencji i pośrednictwa w obrocie prawami własności intelektualnej, usługi obsługi technicznej wszelkiego rodzaju urządzeń służących do produkcji telewizyjnej i filmowej.

(111) **203010** (220) 2005 11 25 (210) 302801
 (151) 2008 01 07 (441) 2006 03 06

(732) CANAL + CYFROWY Sp. z o.o., Warszawa, PL.

(540) KUCHNIA TV

(510), (511) **09** aparaty i przyrządy kinematograficzne, aparaty do rejestracji, przekazu i odtwarzania obrazu i dźwięku, telewizory, radia, komputery i sprzęt komputerowy, dekodery, urządzenia do kodowania, wzmacniacze, sprzęt hi-fi, nagrania dźwiękowe i audiowizualne, gry komputerowe i telewizyjne, kasety, płyty CD, **16** dzienniki, czasopisma, periodyki, broszury, prospekty, druki, książki, plakaty, kalendarze, komiksy; papier, materiały piśmienne, wyroby z papieru, ołówki, kredki, materiały szkolne i do malowania, pieluchy niemowlęce z papieru lub celulozy, **35** usługi reklamowe z wykorzystaniem wszystkich metod słownych, dźwiękowych, audiowizualnych, telewizyjnych, multimedialnych i internetowych, usługi administrowania wszelkimi urządzeniami i środkami transmisji sygnału telewizyjnego polegające na zarządzaniu urządzeniami służącymi do gromadzenia, przetwarzania, transmisji i tworzenia sygnału telewizyjnego, usługi zarządzania, usługa obsługi menedżerskiej polegająca na administrowaniu i zarządzaniu produkcją telewizyjną i filmową, doradztwo w zakresie organizowania i prowadzenia działalności gospodarczej i zarządzania holdingami, usługi marketingowe, usługi w zakresie produkcji audycji i filmów reklamowych, usługi w zakresie badania opinii rynku, usługi prowadzenia centrum informacyjnego polegające na gromadzeniu, przetwarzaniu i udostępnianiu informacji dotyczących towarów, usług i wydarzeń, organizacja wystaw, targów i konkursów w celach reklamowych i handlowych, prenumerata czasopism, pośrednictwo handlowe, **37** usługi instalowania analogowych i cyfrowych dekodów i urządzeń do odbioru przekazu telewizyjnego, **38** usługi stacji telewizyjnych i radiowych, przekazywanie głosu i obrazu jakąkolwiek techniką, w tym cyfrową, obsługa przekazu fonicznego, transmitowanie obrazu i dźwięku, kodowanie i dekodowanie sygnałów dźwiękowych i wizualnych, rozpowszechnianie i dystrybucja analogowych i cyfrowych programów telewizyjnych telewizji kablowej, naziemnej, satelitarnej dla abonentów, w tym programów kodowanych, kinematograficznych, usługi typu płatne seanse filmowe polegające na dystrybuowaniu i rozprowadzaniu programów telewizyjnych, video na życzenie polegające na możliwości wirtualnego wypożyczania filmów i programów telewizyjnych, usługi wykonywane za pomocą łączy telewizji kablowej, naziemnej, satelitarnej, cyfrowej polegające na gromadzeniu, przetwarzaniu, wysyłaniu i transmisji informacji, dźwięku, obrazu, najem i wypożyczanie dekodów i odbiorników programów zakodowanych i zaszyfrowanych, **41** usługi w zakresie organizowania, nagrywania, montażu, rozpowszechniania i tworzenia nazw audycji radiowych i telewizyjnych polegające na kreowaniu nazw, imprez informacyjnych, muzycznych, rozrywkowych, artystycznych, naukowych, kulturalnych, sportowych, rekreacyjnych, plenerowych, konkursów, pokazów z wykorzystaniem wszystkich metod słownych, dźwiękowych oraz technik audiowizualnych, organizowanie konkursów, konferencji i kongresów, wystaw i targów w celach kulturalnych i edukacyjnych, wydawanie publikacji multimedialnych i internetowych,

usługi wydawnicze, **42** usługi administrowania prawami własności intelektualnej, udzielania licencji i pośrednictwa w obrocie prawami własności intelektualnej, usługi obsługi technicznej wszelkiego rodzaju urządzeń służących do produkcji telewizyjnej i filmowej.

(111) **203011** (220) 2005 11 25 (210) 302802
(151) 2008 01 07 (441) 2006 03 06

(732) CANAL + CYFROWY Sp. z o.o., Warszawa, PL.

(540) KUCHNIA PLUS

(510), (511) **09** aparaty i przyrządy kinematograficzne, aparaty do rejestracji, przekazu i odtwarzania obrazu i dźwięku, telewizory, radia, komputery i sprzęt komputerowy, dekodery, urządzenia do kodowania, wzmacniacze, sprzęt hi-fi, nagrania dźwiękowe i audiowizualne, gry komputerowe i telewizyjne, kasety, płyty CD, **16** dzienniki, czasopisma, periodyki, broszury, prospekty, druki, książki, plakaty, kalendarze, komiksy; papier, materiały piśmienne, wyroby / papieru, ołówki, kredki, materiały szkolne i do malowania, pieluchy niemowlęce z papieru lub celulozy, **35** usługi reklamowe z wykorzystaniem wszystkich metod słownych, dźwiękowych, audiowizualnych, telewizyjnych, multimedialnych i internetowych, usługi administrowania wszelkimi urządzeniami i środkami transmisji sygnału telewizyjnego polegające na zarządzaniu urządzeniami służącymi do gromadzenia, przetwarzania, transmisji i tworzenia sygnału telewizyjnego, usługi zarządzania, usługa obsługi menedżerskiej polegająca na administrowaniu i zarządzaniu produkcją telewizyjną i filmową, doradztwo w zakresie organizowania i prowadzenia działalności gospodarczej i zarządzania holdingami, usługi marketingowe, usługi w zakresie produkcji audycji i filmów reklamowych, usługi w zakresie badania opinii rynku, usługi prowadzenia centrum informacyjnego polegające na gromadzeniu, przetwarzaniu i udostępnianiu informacji dotyczących towarów, usług i wydarzeń, organizacja wystaw, targów i konkursów w celach reklamowych i handlowych, prenumerata czasopism, pośrednictwo handlowe, **37** usługi instalowania analogowych i cyfrowych dekoderek i urządzeń do odbioru przekazu telewizyjnego, **38** usługi stacji telewizyjnych i radiowych, przekazywanie głosu i obrazu jakąkolwiek techniką, w tym cyfrową, obsługa przekazu fonicznego, transmitowanie obrazu i dźwięku, kodowanie i dekodowanie sygnałów dźwiękowych i wizualnych, rozpowszechnianie i dystrybucja analogowych i cyfrowych programów telewizyjnych telewizji kablowej, naziemnej, satelitarnej dla abonentów, w tym programów kodowanych, kinematograficznych, usługi typu płatne seanse filmowe polegające na dystrybuowaniu i rozprowadzaniu programów telewizyjnych, video na życzenie polegające na możliwości wirtualnego wypożyczenia filmów i programów telewizyjnych, usługi wykonywane za pomocą łącz telewizji kablowej, naziemnej, satelitarnej, cyfrowej polegające na gromadzeniu, przetwarzaniu, wysyłaniu i transmisji informacji, dźwięku, obrazu, najem i wypożyczenie dekoderek i odbiorników programów zakodowanych i zaszyfrowanych, **41** usługi w zakresie organizowania, nagrywania, montażu, rozpowszechniania i tworzenia nazw audycji radiowych i telewizyjnych polegające na kreowaniu nazw, imprez informacyjnych, muzycznych, rozrywkowych, artystycznych, naukowych, kulturalnych, sportowych, rekreacyjnych, plenerowych, konkursów, pokazów z wykorzystaniem wszystkich metod słownych, dźwiękowych oraz technik audiowizualnych, organizowanie konkursów, konferencji i kongresów, wystaw i targów w celach kulturalnych i edukacyjnych, wydawanie publikacji multimedialnych i internetowych, usługi wydawnicze, **42** usługi administrowania prawami własności intelektualnej, udzielania licencji i pośrednictwa w obrocie prawami własności intelektualnej, usługi obsługi technicznej wszelkiego rodzaju urządzeń służących do produkcji telewizyjnej i filmowej.

(111) **203012** (220) 2005 11 25 (210) 302803
(151) 2008 01 07 (441) 2006 03 06

(732) CANAL + CYFROWY Sp. z o.o., Warszawa, PL.

(540) CUISINE TV

(510), (511) **09** aparaty i przyrządy kinematograficzne, aparaty do rejestracji, przekazu i odtwarzania obrazu i dźwięku, telewizory, radia, komputery i sprzęt komputerowy, dekodery, urządzenia do kodowania, wzmacniacze, sprzęt hi-fi, nagrania dźwiękowe i audiowizualne, gry komputerowe i telewizyjne, kasety, płyty CD, **16** dzienniki, czasopisma, periodyki, broszury, prospekty, druki, książki, plakaty, kalendarze, komiksy; papier, materiały piśmienne, wyroby / papieru, ołówki, kredki, materiały szkolne i do malowania, pieluchy niemow-

łece z papieru lub celulozy, **35** usługi reklamowe z wykorzystaniem wszystkich metod słownych, dźwiękowych, audiowizualnych, telewizyjnych, multimedialnych i internetowych, usługi administrowania wszelkimi urządzeniami i środkami transmisji sygnału telewizyjnego polegające na zarządzaniu urządzeniami służącymi do gromadzenia, przetwarzania, transmisji i tworzenia sygnału telewizyjnego, usługi zarządzania, usługa obsługi menedżerskiej polegająca na administrowaniu i zarządzaniu produkcją telewizyjną i filmową, doradztwo w zakresie organizowania i prowadzenia działalności gospodarczej i zarządzania holdingami, usługi marketingowe, usługi w zakresie produkcji audycji i filmów reklamowych, usługi w zakresie badania opinii rynku, usługi prowadzenia centrum informacyjnego polegające na gromadzeniu, przetwarzaniu i udostępnianiu informacji dotyczących towarów, usług i wydarzeń, organizacja wystaw, targów i konkursów w celach reklamowych i handlowych, prenumerata czasopism, pośrednictwo handlowe, **37** usługi instalowania analogowych i cyfrowych dekoderek i urządzeń do odbioru przekazu telewizyjnego, **38** usługi stacji telewizyjnych i radiowych, przekazywanie głosu i obrazu jakąkolwiek techniką, w tym cyfrową, obsługa przekazu fonicznego, transmitowanie obrazu i dźwięku, kodowanie i dekodowanie sygnałów dźwiękowych i wizualnych, rozpowszechnianie i dystrybucja analogowych i cyfrowych programów telewizyjnych telewizji kablowej, naziemnej, satelitarnej dla abonentów, w tym programów kodowanych, kinematograficznych, usługi typu płatne seanse filmowe polegające na dystrybuowaniu i rozprowadzaniu programów telewizyjnych, video na życzenie polegające na możliwości wirtualnego wypożyczenia filmów i programów telewizyjnych, usługi wykonywane za pomocą łącz telewizji kablowej, naziemnej, satelitarnej, cyfrowej polegające na gromadzeniu, przetwarzaniu, wysyłaniu i transmisji informacji, dźwięku, obrazu, najem i wypożyczenie dekoderek i odbiorników programów zakodowanych i zaszyfrowanych, **41** usługi w zakresie organizowania, nagrywania, montażu, rozpowszechniania i tworzenia nazw audycji radiowych i telewizyjnych polegające na kreowaniu nazw, imprez informacyjnych, muzycznych, rozrywkowych, artystycznych, naukowych, kulturalnych, sportowych, rekreacyjnych, plenerowych, konkursów, pokazów z wykorzystaniem wszystkich metod słownych, dźwiękowych oraz technik audiowizualnych, organizowanie konkursów, konferencji i kongresów, wystaw i targów w celach kulturalnych i edukacyjnych, wydawanie publikacji multimedialnych i internetowych, usługi wydawnicze, **42** usługi administrowania prawami własności intelektualnej, udzielania licencji i pośrednictwa w obrocie prawami własności intelektualnej, usługi obsługi technicznej wszelkiego rodzaju urządzeń służących do produkcji telewizyjnej i filmowej.

(111) **203013** (220) 2006 01 05 (210) 304475
(151) 2008 01 09 (441) 2006 04 18

(732) „INTER-HEK” Przedsiębiorstwo Produkcyjno-Handlowo-Usługowe Henryk Hruszka, Bydgoszcz, PL.

(540) genialny maluch

(510), (511) **09** urządzenia i przyrządy do celów dydaktycznych, **16** publikacje, książki, gazety, czasopisma, periodyki, broszury, **28** gry i zabawki edukacyjne, gry planszowe, **41** organizowanie imprez edukacyjnych, kursów, szkoleń, seminariów, konkursów, konferencji, **42** usługi związane z oprogramowaniem komputerowym nie ujęte w innych klasach.

(111) **203014** (220) 2006 01 13 (210) 304833
(151) 2008 01 03 (441) 2006 04 18

(732) Wytwórnia Chemiczna DRAGON Kazimierz Czeka, Szczeglice, PL.

(540)



Kolor znaku: biały, żółty, czerwony, granatowy

(531) 1.1.1, 25.7.20, 25.7.21, 26.11.1, 27.5.1, 29.1.14

(510), (511) **01** dekstryna (apretura), dodatki detergentowe do benzyny, detergenty używane w procesach produkcyjnych, dodatki chemiczne do paliw silnikowych, guma arabska, katalizatory chemiczne, spoiwa do betonu, kauczuk płynny, kleje (apretura), kleje do celów

przemysłowych, kleje do obuwia, kleje do płytek ściennych, kleje do tapet, kleje inne niż do papieru lub do użytku domowego, preparaty do gruntowania powierzchni przed klejeniem, preparaty do odtuszczenia stosowane w procesach produkcyjnych, preparaty ognioodporne, preparaty do konserwacji cegły z wyjątkiem farb i lakierów, preparaty do konserwacji cementu z wyjątkiem farb i lakierów, preparaty do konserwacji dachówki z wyjątkiem farb i lakierów, preparaty do konserwacji murów z wyjątkiem farb i lakierów, preparaty do nadawania nieprzepuszczalności cementu, preparaty chemiczne do matowienia emalii, preparaty chemiczne do czyszczenia grzejników, preparaty zapobiegające tworzeniu się kamienia kotłowego, preparaty chemiczne do usuwania osadu węglowego z silników, preparaty do uzdatniania wody, preparaty chemiczne do barwienia emalii i szkła, preparaty chemiczne do wytwarzania barwników, produkty destylacji spirytusu, silikony, środki do impregnacji materiałów tekstylnych i skóry, środki chemiczne do napowietrzania betonu, środki chemiczne do konserwacji betonu, cement do naprawy sztucznych przedmiotów, mieszaniny chemiczne kwasoodporne, płyn hamulcowy, preparaty biologiczne do celów innych niż medyczne lub weterynaryjne, kwas borny dla celów przemysłowych, środki chemiczne dla przemysłu, preparaty chłodnicze, preparaty do chłodzenia silników w pojazdach, preparaty zapobiegające zagotowaniu się silnikowego czynnika chłodzącego, preparaty chemiczne do wytwarzania barwników, rozpuszczalniki do lakierów, środki chemiczne do czyszczenia kominów, środki chemiczne do odtuszczenia stosowane w procesach produkcyjnych, woda destylowana, woda utleniona, woda zakwaszona do ładowania akumulatorów, woda ciężka, zestawy składników do reperacji dętek, żelatyna dla celów przemysłowych, żywice syntetyczne w stanie surowym, żywice sztuczne w stanie surowym, **02** barwniki, barwniki lub farby, barwniki do skóry, bejce do drewna, bejce do skór, emalie, emalie do malowania, emulsje srebrne, farby, farby do emalii, farby ognioodporne, farby stosowane w ceramice, farby wodne klejowe lub kazeinowe, farby do konserwacji drewna, farby do malowania dachów, farby bakteriobójcze, farby przeciwrdzewne, farby przeciw zanieczyszczeniom, lakiery, lakier asfaltowy, kit szklarski i stolarski, kit olejowy, minia, mleko wapienne, oleje przeciwrdzewne, oleje do konserwacji drewna, pigmenty, powłoki do krycia dachów, preparaty zabezpieczające do metali, powłoki zabezpieczające podwozia pojazdów przed korozją, preparaty do zdejmowania papierowych tapet, proszek glinu do malowania, rozcieńczalniki do farb i lakierów, smary przeciwrdzewne, taśmy antykorozyjne, utrwalacze do farb i lakierów, spoiwa do farb, terpentyna, zagęszczacze do farb i barwników, żywice naturalne w stanie surowym, **04** denaturat, **16** farba drukarska, kleje do materiałów piśmiennych lub do celów domowych, pudełka z farbami jako przybory szkolne, gluten do papieru lub do użytku domowego, pędzle.

(111) **203015** (220) 2006 01 13 (210) 304835
 (151) 2008 01 03 (441) 2006 04 18
 (732) Wytwórnia Chemiczna DRAGON Kazimierz Czekał,
 Szczyglice, PL.

(540) MALOFTAL
 (510), (511) **01** dekstryna (apretura), dodatki detergentowe do benzyny, detergenty używane w procesach produkcyjnych, dodatki chemiczne do paliw silnikowych, guma arabska, katalizatory chemiczne, spoiwa do betonu, kauczuk płynny, kleje (apretura), kleje do celów przemysłowych, kleje do obuwia, kleje do płytek ściennych, kleje do tapet, kleje inne niż do papieru lub do użytku domowego, preparaty do gruntowania powierzchni przed klejeniem, preparaty do odtuszczenia stosowane w procesach produkcyjnych, preparaty ognioodporne, preparaty do konserwacji cegły z wyjątkiem farb i lakierów, preparaty do konserwacji cementu z wyjątkiem farb i lakierów, preparaty do konserwacji dachówki z wyjątkiem farb i lakierów, preparaty do konserwacji murów z wyjątkiem farb i lakierów, preparaty do nadawania nieprzepuszczalności cementu, preparaty chemiczne do matowienia emalii, preparaty chemiczne do czyszczenia grzejników, preparaty zapobiegające tworzeniu się kamienia kotłowego, preparaty chemiczne do usuwania osadu węglowego z silników, preparaty do uzdatniania wody, preparaty chemiczne do barwienia emalii i szkła, preparaty chemiczne do wytwarzania barwników, produkty destylacji spirytusu, silikony, środki do impregnacji materiałów tekstylnych i skóry, środki chemiczne do napowietrzania betonu, środki chemiczne do konserwacji betonu, cement do naprawy sztucznych przedmiotów, mieszaniny chemiczne kwasoodporne, płyn hamulco-

wy, preparaty biologiczne do celów innych niż medyczne lub weterynaryjne, kwas borny dla celów przemysłowych, środki chemiczne dla przemysłu, preparaty chłodnicze, preparaty do chłodzenia silników w pojazdach, preparaty zapobiegające zagotowaniu się silnikowego czynnika chłodzącego, preparaty chemiczne do wytwarzania barwników, rozpuszczalniki do lakierów, środki chemiczne do czyszczenia kominów, środki chemiczne do odtuszczenia stosowane w procesach produkcyjnych, woda destylowana, woda utleniona, woda zakwaszona do ładowania akumulatorów, woda ciężka, zestawy składników do reperacji dętek, żelatyna dla celów przemysłowych, żywice syntetyczne w stanie surowym, żywice sztuczne w stanie surowym, **02** barwniki, barwniki lub farby, barwniki do skóry, bejce do drewna, bejce do skór, emalie, emalie do malowania, emulsje srebrne, farby, farby do emalii, farby ognioodporne, farby stosowane w ceramice, farby wodne klejowe lub kazeinowe, farby do konserwacji drewna, farby do malowania dachów, farby bakteriobójcze, farby przeciwrdzewne, farby przeciw zanieczyszczeniom, lakiery, lakier asfaltowy, kit szklarski i stolarski, kit olejowy, minia, mleko wapienne, oleje przeciwrdzewne, oleje do konserwacji drewna, pigmenty, powłoki do krycia dachów, preparaty zabezpieczające do metali, powłoki zabezpieczające podwozia pojazdów przed korozją, preparaty do zdejmowania papierowych tapet, proszek glinu do malowania, rozcieńczalniki do farb i lakierów, smary przeciwrdzewne, taśmy antykorozyjne, utrwalacze do farb i lakierów, spoiwa do farb, terpentyna, zagęszczacze do farb i barwników, żywice naturalne w stanie surowym, **04** denaturat, **16** farba drukarska, kleje do materiałów piśmiennych lub do celów domowych, pudełka z farbami jako przybory szkolne, gluten do papieru lub do użytku domowego, pędzle.

(111) **203016** (220) 2006 02 02 (210) 305662
 (151) 2007 09 24 (441) 2006 05 15
 (732) Bogdan Tomaszewski, Warszawa, PL.
 (540)



Kolor znaku: zielony, czarny, biały, czerwony

(531) 5.1.1, 7.3.11, 27.5.1, 29.1.14

(510), (511) **37** budownictwo, budowa pawilonów i sklepów targowych, wynajem sprzętu budowlanego, budynki-czyszczenie od wewnątrz, budynki-czyszczenie od zewnątrz, czyszczenie i mycie pojazdów, dekarstwo, dezynfekcja, deratyzacja, instalacja i naprawa elektrycznych urządzeń, górnictwo, roboty wydobywcze, usługi hydrauliczne, izolowanie budynków, kominiarstwo, czyszczenie kominów, eksploatacja kamieniołomów, budowa i naprawa magazynów, malowanie, murowanie, pranie, rozbiórka budynków, naprawy i malowanie znaków, murowanie, pranie, rozbiórka budynków, **39** magazynowanie, wynajmowanie magazynów, pakowanie produktów, pakowanie towarów, wynajmowanie miejsc parkingowych, pomoc drogowa w przypadku awarii samochodu, przeprowadzki, przewożenie ładunków, przewóz samochodami ciężarowymi, ratownictwo, salony samochodowe, składowanie towarów, usługi taksówek, usługi kurierskie, wynajmowanie miejsc parkingowych, **41** edukacja, tłumaczenia, nauczanie, nocne kluby, nurkowanie, obsługa pól golfowych, **43** hotele, restauracje, restauracje samoobsługowe, turystyczne, motele, eksploatacja terenów kempingowych, domy turystyczne, barowe, bary szybkiej obsługi, kawiarnie, kafeterie, pensjonaty, stołówki, przygotowanie dań oraz ich dostawa, snack-bary, wynajmowanie mieszkań na pobyt czasowy, zakwaterowania, **44** sadownictwo, tępienie szkodników, szkółki roślinne, pielęgnacja trawników, opieka zdrowotna, kliniki medyczne, kliniki prywatne, lecznice, medyczna opieka pielęgniarstwa, pomoc medyczna, pomoc weterynaryjna, **45** agencje matrymonialne, agencje pośrednictwa w zawieraniu znajomości, ustalanie horoskopów.

(111) **203017** (220) 2006 03 03 (210) 306947
 (151) 2007 12 11 (441) 2006 06 12
 (732) EMO FARM Spółka z o.o., Ksawerów, PL.
 (540) HEPIKAPS

(510), (511) **03** produkty kosmetyczne, środki myjące i czyszczące, **05** produkty farmaceutyczne, weterynaryjne i higieniczne, prepara-

ty zawierające witaminy i mikroelementy stosowane jako uzupełnienie pożywienia, ziola lecznicze, herbaty lecznicze z ziół, preparaty farmaceutyczne, żywność dietetyczna do celów leczniczych, dietetyczne napoje do celów leczniczych, dodatki odżywcze, dietetyczne substancje do celów leczniczych, żywność dla niemowląt, lecytyna do celów medycznych i dietetycznych, artykuły żywnościowe na bazie białka do celów medycznych, mleko białkowe, **29** artykuły spożywcze pochodzenia zwierzęcego, spożywcze środki dietetyczne mleko i produkty mleczne, konserwowane, suszone i gotowane owoce i warzywa, soki owocowe i warzywne, batony przekąskowe zawierające przetworzone owoce i/lub orzechy wzbogacone w witaminy i/lub mikroelementy, proteiny spożywcze, batony proteinowe, białko spożywcze, białko z jaj, białko sojowe, lecytyna sojowa do celów spożywczych, artykuły żywnościowe na bazie białka inne niż do celów medycznych, suplementy diety, **30** aromaty i esencje do żywności, herbaty, kakao, czekolada, napoje na bazie herbaty, kakao i czekolady, produkty i przetwory zbożowe, przyprawy, produkty pszczelarskie, wyciągi i nalewki do celów innych niż lecznicze, mieszanki do przyrządzania napojów bezalkoholowych wzbogacone w witaminy i/lub mikroelementy, soja i jej przetwory do celów spożywczych, batony czekoladowe.

(111) **203018** (220) 2006 03 06 (210) 307027
(151) 2008 03 04 (441) 2006 06 12
(732) Telewizja Polska Spółka Akcyjna, Warszawa, PL.
(540) KOT

(510), (511) **09** nośniki do rejestracji dźwięku i danych, płyty, dyski z nagraniami, automaty sprzedające przez wrzucenie monety, sprzęt przetwarzający dane i komputery, audiowizualne urządzenia do nauki, urządzenia do transmisji multimedialnych, karty magnetyczne, pióra elektroniczne, suflery telewizyjne, programy komputerowe, telewizyjne, audycje, filmy i reportaże utrwalane w formie multimedialnej, gry telewizyjne i komputerowe, **16** fotografie, materiały piśmienne, kleje do materiałów piśmiennych lub do celów domowych, artykuły szkoleniowe i instruktażowe, adresarki, karty z życzeniami, **28** gry i zabawki, artykuły sportowe i gimnastyczne nie ujęte w innych klasach, ozdoby choinkowe, karty do gry, **35** usługi reklamowe i produkcja reklam w systemie multimedialnym, usługi marketingu i public relations, organizacja wystaw handlowych i reklamowych, dystrybucja materiałów i towarów reklamowych, zgrupowanie na rzecz osób trzecich różnych towarów w sklepie wielobranżowym i w hurtowni, **38** przekazywanie fonii i/lub wizji także w systemie cyfrowym poprzez sieci komunikacyjne, w tym sieć telewizyjną, satelitarną i Internet, rozpowszechnianie programów, reportaży i konkursów telewizyjnych lub radiowych, teleturniejów, zbieranie i przekazywanie wiadomości poprzez sieci komunikacyjne, w tym sieć telewizyjną, satelitarną i Internet, usługi teletekstowe i audiotekstowe, usługi organizowania systemów transmisyjnych, **41** organizowanie, montaż i produkcja programów i imprez artystycznych, estradowych, sportowych, rekreacyjnych, usługi organizowania nauki i szkoleń w dziedzinie multimedialnej, organizowanie konkursów, organizowanie imprez o charakterze edukacyjnym i kulturalnym, usługi w zakresie interaktywnych programów i gier odtwarzanych za pośrednictwem sieci komputerowych i komunikacyjnych, usługi wynajmu nagrań i studiów nagrań, produkcja filmów, realizacja spektakli, przygotowywanie produktów teletekstowych i audiotekstowych, **42** opracowywanie i wdrażanie programów komputerowych, wykonywanie opinii i badań w dziedzinie multimedialnej, prognozy pogody, usługi administrowania prawami własności intelektualnej, udzielania licencji z praw własności intelektualnej, pośrednictwa w obrocie prawami własności intelektualnej.

(111) **203019** (220) 2006 04 18 (210) 309628
(151) 2008 03 03 (441) 2006 07 24
(732) „PETRA” Salloum, Radwan, Saleh Spółka Jawna, Wrocław, PL.
(540)

**PETRA
GYROS**

Kolor znaku: pomarańczowy, granatowy
(531) 7.5.8, 27.5.1, 29.1.12

(510), (511) **43** usługi w zakresie prowadzenia restauracji, restauracji samoobsługowych, barów szybkiej obsługi, barów, stołówek, przygotowanie dań na zamówienie oraz ich dostawa dla odbiorców zewnętrznych-katering.

(111) **203020** (220) 2006 04 18 (210) 309634
(151) 2008 03 03 (441) 2006 07 24
(732) PROPLASMA Spółka z o.o., Warszawa, PL.
(540)

proplasma
SPÓŁKA Z O.O.

Kolor znaku: czerwony
(531) 1.15.15, 27.5.1, 29.1.1
(510), (511) **05** odczynniki chemiczne do celów medycznych lub weterynaryjnych, **10** aparaty i instrumenty medyczne, **35** promocja sprzedaży.

(111) **203021** (220) 2006 04 18 (210) 309642
(151) 2008 01 08 (441) 2006 07 24
(732) SOREX PPHU Piotr Bracichowicz, Wrocław, PL.
(540)

SORE

Kolor znaku: szary, czerwony
(531) 26.4.1, 27.5.1, 29.1.12
(510), (511) **06** bramy metalowe, drzwi i ościeżnice metalowe, osprzęt do drzwi metalowy, okna i ramy okienne metalowe, okucia do okien metalowe, parapety metalowe, rolety zewnętrzne metalowe, żaluzje metalowe, **19** drzwi i ościeżnice niemetalowe, osprzęt do drzwi i okien niemetalowy, okna i ramy okienne niemetalowe, okucia do okien niemetalowe, parapety niemetalowe, żaluzje niemetalowe, rolety z tworzyw sztucznych, moskitiery niemetalowe, rolety i roletki, materiały budowlane niemetalowe, kamień budowlany, **37** usługi w zakresie robót: remontowo-budowlanych i montażowych budynków, montażu, konserwacji i napraw bram garażowych, stolarki budowlanej metalowej i niemetalowej, parapetów, rolet, roletek, moskitierów, żaluzji i markiz.

(111) **203022** (220) 2006 05 30 (210) 311383
(151) 2008 03 19 (441) 2006 09 04
(732) Zakłady Farmaceutyczne POLPHARMA S.A.,
Starogard Gdański, PL.
(540) Dziękuję / dziękujemy Pani Goździkowa
(510), (511) **05** produkty farmaceutyczne, **35** reklama.

(111) **203023** (220) 2006 05 30 (210) 311384
(151) 2008 03 19 (441) 2006 09 04
(732) ZAKŁADY FARMACEUTYCZNE POLPHARMA S.A.,
Starogard Gdański, PL.
(540) Goździkowa daje radę
(510), (511) **05** produkty farmaceutyczne, **35** reklama.

(111) **203024** (220) 2006 11 28 (210) 318404
(151) 2008 03 05 (441) 2007 03 05
(732) FABRYKA MEBLI „BODZIO” BOGDAN SZEWCZYK SP.J.,
Goszcz, PL.
(540)

LIVONIA

Kolor znaku: czerwony
(531) 27.5.1, 29.1.1

(510), (511) **20** regały meblowe wielofunkcyjne zawierające szafy, kredens, biblioteczkę, barek, szafkę na sprzęt audio i video, regały biblioteczne, biurka, blaty stołów, drzwi do mebli, etażerki, gabloty meblowe, kanapy, listwy meblowe, komody, krzesła, kwietniki meblowe, leżaki, lustra, łóżka meblowe i szpitalne, meble szkolne i meble biurowe, meblościanki, półki meblowe, ramy do obrazów, szafy na odzież i bieliznę, szafki z przegródkami, sofy, stoły meblowe, toaletki meblowe, wieszaki na ubrania, trumny, poduszki, wałki tapicerskie, zagłówki, materace do łóżek, śpiwory kempingowe.

(111) **203025** (220) 2006 11 28 (210) 318405
 (151) 2008 03 05 (441) 2007 03 05
 (732) FABRYKA MEBLI „BODZIO” BOGDAN SZEWCZYK SP.J.,
 Goszcz, PL.
 (540)

HAWANA

Kolor znaku: czerwony

(531) 27.5.1, 29.1.1

(510), (511) **20** regały meblowe wielofunkcyjne zawierające szafy, kredens, biblioteczkę, barek, szafkę na sprzęt audio i video, regały biblioteczne, biurka, blaty stołów, drzwi do mebli, etażerki, gabloty meblowe, kanapy, listwy meblowe, komody, krzesła, kwietniki meblowe, leżaki, lustra, łóżka meblowe i szpitalne, meble szkolne i meble biurowe, meblościanki, półki meblowe, ramy do obrazów, szafy na odzież i bieliznę, szafki z przegródkami, sofy, stoły meblowe, toaletki meblowe, wieszaki na ubrania, trumny, poduszki, wałki tapicerskie, zagłówki, materace do łóżek, śpiwory kempingowe.

(111) **203026** (220) 2006 11 28 (210) 318414
 (151) 2008 03 05 (441) 2007 03 05
 (732) BPJ Sp. z o.o., Grójec, PL.
 (540) Żuradzynki
 (510), (511) **29** przetwory owocowe i warzywne, dżemy, konfitury, galaretki, jadalne, owoce i warzywa konserwowane, **31** świeże owoce i warzywa.

(111) **203027** (220) 2006 11 28 (210) 318419
 (151) 2008 03 05 (441) 2007 03 05
 (732) Związek Ochotniczych Straży Pożarnych Rzeczypospolitej
 Polskiej, Warszawa, PL.
 (540)



Kolor znaku: czerwony

(531) 18.1.7, 27.5.1, 29.1.1

(510), (511) **06** plakietki metalowe, **14** puchary, **16** foldery, kalendary, koperty, karty pocztowe, długopisy, notatniki, papier listowy, plakaty, plansze (banery), **18** plecaki, torby turystyczne-podróżne, **28** maskotki.

(111) **203028** (220) 2006 11 30 (210) 318509
 (151) 2008 03 04 (441) 2007 03 05
 (732) Fundacja Wielka Orkiestra Świątecznej Pomocy, Warszawa, PL.
 (540) PROGRAM POLICZ SIĘ Z CUKRZYCĄ

(510), (511) **25** koszulki, T-shirty, czapki, czapki z daszkiem, daszki do ochrony przed słońcem, chustki na głowę, bandany na szyję, **29** mięso, wędliny, mięso konserwowane, mięso puszkowane, sery, sery żółte, mleko, produkty mleczne, owoce puszkowane, sałatki owocowe, owoce konserwowane, galaretki owocowe, dżemy, warzywa gotowane, warzywa konserwowane, warzywa puszkowane, **30** słodczyce, wyroby cukiernicze, pieczywo, makarony, kasze spożywcze, ryż, mąka spożywcza, płatki śniadaniowe, produkty zbożowe, żywność na bazie mąki, miód, **32** soki owocowe, soki warzywne, nektary owocowe, syropy do napojów, napoje serwatkowe, piwo, napoje bezal-

koholowe, **44** organizowanie i propagowanie programów wspierających ochronę zdrowia diabetyków.

(111) **203029** (220) 2006 11 30 (210) 318510
 (151) 2008 03 04 (441) 2007 03 05
 (732) Fundacja Wielka Orkiestra Świątecznej Pomocy, Warszawa, PL.
 (540)



Kolor znaku: czerwony, biały

(531) 1.1.1, 27.1.6, 27.5.1, 29.1.1, 29.1.6

(510), (511) **25** koszulki, T-shirty, czapki, czapki z daszkiem, daszki do ochrony przed słońcem, chustki na głowę, bandany na szyję, **29** mięso, wędliny, mięso konserwowane, mięso puszkowane, sery, sery żółte, mleko, produkty mleczne, owoce puszkowane, sałatki owocowe, owoce konserwowane, galaretki owocowe, dżemy, warzywa gotowane, warzywa konserwowane, warzywa puszkowane, **30** słodczyce, wyroby cukiernicze, pieczywo, makarony, kasze spożywcze, ryż, mąka spożywcza, płatki śniadaniowe, produkty zbożowe, żywność na bazie mąki, miód, **32** soki owocowe, soki warzywne, nektary owocowe, syropy do napojów, napoje serwatkowe, piwo, napoje bezalkoholowe, **44** organizowanie i propagowanie programów wspierających ochronę zdrowia diabetyków.

(111) **203030** (220) 2006 11 30 (210) 318526
 (151) 2008 03 04 (441) 2007 03 05
 (732) Laboratorium Kosmetyczne „JOANNA” B. Górka, R. Korczak
 Spółka Jawna, Warszawa, PL.

(540) Z apteczki babuni

(510), (511) **03** kosmetyki do pielęgnacji, mycia i upiększania włosów, artykuły perfumeryjne, **05** preparaty farmaceutyczne do włosów, w tym przeciwko łupieżowi.

(111) **203031** (220) 2006 12 01 (210) 318558
 (151) 2008 03 04 (441) 2007 03 05
 (732) Zakład Usługowo-Handlowy „LoBo” Grzegorz Paszkiewicz,
 Zwoleń, PL.
 (540)



Kolor znaku: czerwony, czarny, żółty, biały

(531) 24.15.1, 24.15.13, 27.5.1, 29.1.14

(510), (511) **40** sortowanie odpadów i surowców wtórnych, recykling odpadków i odpadów.

(111) **203032** (220) 2006 12 04 (210) 318613
 (151) 2008 03 04 (441) 2007 03 19
 (732) PLIVA Kraków Zakłady Farmaceutyczne S.A., Kraków, PL.
 (540) fastplast plaster rozgrzewający
 (510), (511) **05** plastry, plastry rozgrzewające.

(111) **203033** (220) 2006 12 04 (210) 318629
 (151) 2008 03 25 (441) 2007 03 19
 (732) SŁAWSKI ZAKŁAD PRZETWÓRSTWA MIĘSA I DROBIU
 „BALCERZAK I SPÓŁKA” Sp. z o.o., Wróblew, PL.

(540) tajgerki
(510), (511) **29** wyroby mięsne, wędliny.

(111) **203034** (220) 2006 12 04 (210) 318647
(151) 2008 03 12 (441) 2007 03 19
(732) Energy Management and Conservation Agency S.A.,
Warszawa, PL.
(540)



Kolor znaku: biały, fioletowy i jego odcienie, pomarańczowy
(531) 5.5.19, 25.1.15, 26.4.7, 27.5.1, 29.1.15

(510), (511) **35** zarządzanie hotelami, administrowanie hotelami, organizowanie targów w celach handlowych lub reklamowych, organizowanie wystaw w celach handlowych lub reklamowych, **39** rezerwowanie miejsc na wycieczki, organizowanie wycieczek, zwiedzanie turystyczne, agencje turystyczne (z wyjątkiem rezerwacji hoteli, pensjonatów), transport pasażerski, informacja o transporcie, pośrednictwo w transporcie, rezerwacja transportu, usługi związane z parkowaniem samochodów, wynajmowanie miejsc parkingowych, organizowanie wycieczek, **41** usługi związane z organizacją wypoczynku, informacja o rekreacji, informacje o wypoczynku, informacja o imprezach rozrywkowych, organizowanie, obsługa i prowadzenie konferencji, organizowanie, obsługa i prowadzenie kongresów, organizowanie obozów sportowych, organizowanie i prowadzenie zjazdów, organizowanie przyjęć (rozrywka), **43** agencje zakwaterowania (hotele, pensjonaty), domy turystyczne, eksploatacja terenów kempingowych, usługi barowe, kafeterie, hotele, kawiarnie, udostępnianie terenu i urządzeń na kempingi, rezerwowanie noclegów, motele, wynajmowanie noclegów, pensjonaty, rezerwacja miejsc w pensjonatach, przygotowywanie dań (żywność i napoje) na zamówienie oraz ich dostawa, restauracje, restauracje samoobsługowe, rezerwacje hotelowe, rezerwacje kwater, stołówki, organizowanie obozów wakacyjnych (zakwaterowanie), wynajmowanie sal na posiedzenia.

(111) **203035** (220) 2006 12 04 (210) 318649
(151) 2008 03 12 (441) 2007 03 19
(732) Przedsiębiorstwo Farmaceutyczne LEK-AM Sp. z o.o.,
Zakroczym, PL.
(540)



Kolor znaku: czerwony, szary, niebieski
(531) 27.5.1, 29.1.1, 29.1.4

(510), (511) **05** leki, preparaty farmaceutyczne, preparaty wspomagające leczenie, podnoszące odporność organizmu, wzbogacające organizm w niezbędne witaminy i mikroelementy, suplementy diety do celów medycznych.

(111) **203036** (220) 2006 12 04 (210) 318651
(151) 2008 03 12 (441) 2007 03 19
(732) Genzyme Corporation, Cambridge, US.
(540) CLOLAR
(510), (511) **05** farmaceutyczne preparaty onkologiczne.

(111) **203037** (220) 2006 12 05 (210) 318672
(151) 2008 03 25 (441) 2007 03 19
(732) Przedsiębiorstwo Państwowe „ZREMB ŁUKÓW”, Łuków, PL.
(540) TYTAL
(510), (511) **06** konstrukcje stalowe, **07** sortownice, **12** betoniarki.

(111) **203038** (220) 2006 12 05 (210) 318682
(151) 2008 03 25 (441) 2007 03 19
(732) Przedsiębiorstwo Wielobranżowe „DREWMAX”
Tadeusz Szaśniadek i wspólnicy Spółka Jawna, Kędzierzyn-Koźle, PL.
(540)



Kolor znaku: czerwony, żółty, czarny

(531) 27.5.1, 29.1.1, 29.1.2

(510), (511) **07** maszyny, silniki, mechanizmy sprzęgania i napędu (z wyjątkiem stosowanych w pojazdach lądowych), maszyny i urządzenia w zakresie automatyki przemysłowej dotyczącej maszyn, wagopakowarek, transporterów, wag technicznych, **09** instalacje elektryczne i elektroniczne, urządzenia i przyrządy wagowe, pomiarowe, sygnalizacyjne, kontrolne, przełączające, transformujące, sterujące, wagi techniczne, przepływowe, pomostowe, platformowe, **37** usługi budowlane, montażowe, instalacyjne, naprawy i konserwacja urządzeń i maszyn w zakresie automatyki przemysłowej dotyczącej maszyn, wagopakowarek, transporterów, wag technicznych oraz instalacji elektrycznych i elektronicznych, urządzeń i przyrządów wagowych, pomiarowych, sygnalizacyjnych, kontrolnych, przełączających, transformujących, sterujących, wagi laboratoryjne, przepływowe, pomostowe, platformowe i dozujące.

(111) **203039** (220) 2006 12 05 (210) 318685
(151) 2008 03 25 (441) 2007 03 19
(732) Zakład Wyrobów Cukierniczych MILLANO Zakład Pracy
Chronionej Krzysztof Kotas, Przeźmierowo, PL.
(540)



Kolor znaku: złoty

(531) 27.5.1, 29.1.2

(510), (511) **30** karmelki, wyroby żelowe, pomadki, czekolady, galaretki, praliny czekoladowe, inne wyroby czekoladowe i czekoladopodobne, słodczyce.

(111) **203040** (220) 2006 12 05 (210) 318694
(151) 2008 03 25 (441) 2007 03 19
(732) NATUR PRODUKT ZDROVIT Spółka z o.o., Warszawa, PL.
(540) V-piryna Zdrovit. Na przeziębienie. Na Grype.

(510), (511) **05** preparaty farmaceutyczne, leki do celów medycznych, preparaty dietetyczne dla celów leczniczych, preparaty witaminowe i lecznicze, preparaty mineralne, napoje do celów leczniczych, zioła lecznicze.

(111) **203041** (220) 2006 12 06 (210) 318733
(151) 2008 03 04 (441) 2007 03 19
(732) YAVAN Sp. z o.o., Kwirynów, PL.
(540) PELETHROKREM
(510), (511) **03** kosmetyki, **05** farmaceutyki, leki.

(111) **203042** (220) 2006 12 06 (210) 318735
(151) 2008 02 25 (441) 2007 03 19
(732) PRODUKCJA KRAWIECKA VIDEOFILMOWANIE „ADORA”
Bogusława Jerzyk, Bełchatów, PL.

(540)



Kolor znaku: żółty i jego odcienie

(531) 2.9.1, 2.9.99, 26.2.7, 26.11.2, 26.11.12, 29.1.2

(510), (511) **25** apaszki, bielizna damska, bielizna osobista, bielizna wchłaniająca pot, biustonosze, bluzki koszulowe, boa na szyję, chusty, cylindry na głowę, czapki, etole, futra, garnitury, getry, gorsety, halki, półhalki, kamizelki, kapelusze, kaptury do ubrań, karczki koszulowe, kołnierze, kołnierzyki, koszule, krawaty, legginsy, majtki, majtki dziecięce, manipularze liturgiczne, marynarki, mufki, nakrycia głowy, obuwie, okrycia wierzchnie, ornaty, peleryny, pelisy, piżamy, podkoszulki, podwiązki, podwiązki do pończoch, pończochy, rajstopy, rajtuzy, rękawiczki, rękawiczki z jednym palcem, skarpetki, spódnice, staniki, sukienki, szale, szaliki, szarfy do ubrań, togi, woalki, zakłady.

(111) **203043** (220) 2006 12 06 (210) 318736
(151) 2008 03 04 (441) 2007 03 19

(732) PRODUKCJA KRAWIECKA VIDEOFILMOWANIE „ADORA”

Bogusława Jerzyk, Bełchatów, PL.

(540) ADORA

(510), (511) **25** apaszki, bielizna damska, bielizna osobista, bielizna wchłaniająca pot, biustonosze, bluzki koszulowe, boa na szyję, chusty, cylindry na głowę, czapki, etole, futra, garnitury, getry, gorsety, halki, półhalki, kamizelki, kapelusze, kaptury do ubrań, karczki koszulowe, kołnierze, kołnierzyki, koszule, krawaty, legginsy, majtki, majtki dziecięce, manipularze liturgiczne, marynarki, mufki, nakrycia głowy, obuwie, okrycia wierzchnie, ornaty, peleryny, pelisy, piżamy, podkoszulki, podwiązki, podwiązki do pończoch, pończochy, rajstopy, rajtuzy, rękawiczki, rękawiczki z jednym palcem, skarpetki, spódnice, staniki, sukienki, szale, szaliki, szarfy do ubrań, togi, woalki, żakiety.

(111) **203044** (220) 2006 12 06 (210) 318737
(151) 2008 03 04 (441) 2007 03 19

(732) Embedos Sp. z o.o., Warszawa, PL.

(540)

Kolor znaku: granatowy, pomarańczowy

(531) 27.5.1, 29.1.12

(510), (511) **09** komputery.

(111) **203045** (220) 2006 12 07 (210) 318826
(151) 2008 03 11 (441) 2007 03 19

(732) INTEL SAT, LTD. (a Bermuda Corporation), Pembroke, BM.

(540) CLOSER, BY FAR

(510), (511) **38** usługi telekomunikacyjne, mianowicie transmisje audio, wideo, głosu, obrazów i danych przez satelitę.

(111) **203046** (220) 2006 12 07 (210) 318836
(151) 2008 03 17 (441) 2007 03 19

(732) Przedsiębiorstwo Techniczno Handlowe CERTECH Jan Kuca Jerzy Motyka Spółka Jawna, Niedomice, PL.

(540)

Kolor znaku: czerwony, biały, czarny

(531) 26.4.2, 27.5.1, 29.1.13

(510), (511) **03** kosmetyki dla zwierząt, **31** ściółka dla zwierząt.

(111) **203047** (220) 2006 12 07 (210) 318837
(151) 2008 03 11 (441) 2007 03 19
(732) Przedsiębiorstwo Techniczno-Handlowe CERTECH Jan Kuca Jerzy Motyka Spółka Jawna, Niedomice, PL.
(540)

Kolor znaku: czerwony, czarny, biały

(531) 26.4.2, 27.5.1, 29.1.13

(510), (511) **01** pochłaniacze substancje aktywnych, **03** kosmetyki dla zwierząt, **31** piasek aromatyczny dla zwierząt domowych jako ściółka, ściółka dla zwierząt, pokarm dla zwierząt.

(111) **203048** (220) 2006 12 08 (210) 318845
(151) 2008 03 04 (441) 2007 03 19

(732) Warszawskie Zakłady Farmaceutyczne Polfa S.A., Warszawa, PL.

(540) NEBIPRESS

(510), (511) **05** wyroby farmaceutyczne.

(111) **203049** (220) 2006 12 08 (210) 318847
(151) 2008 03 04 (441) 2007 03 19

(732) Warszawskie Zakłady Farmaceutyczne Polfa S.A., Warszawa, PL.

(540) NOBLO

(510), (511) **05** wyroby farmaceutyczne.

(111) **203050** (220) 2006 12 08 (210) 318848
(151) 2008 03 04 (441) 2007 03 19

(732) Warszawskie Zakłady Farmaceutyczne Polfa S.A., Warszawa, PL.

(540) NOVENOL

(510), (511) **05** wyroby farmaceutyczne.

(111) **203051** (220) 2006 12 08 (210) 318849
(151) 2008 03 04 (441) 2007 03 19

(732) Warszawskie Zakłady Farmaceutyczne Polfa S.A., Warszawa, PL.

(540) NIVENOL

(510), (511) **05** wyroby farmaceutyczne.

(111) **203052** (220) 2006 12 08 (210) 318850
(151) 2008 03 04 (441) 2007 03 19

(732) Warszawskie Zakłady Farmaceutyczne Polfa S.A., Warszawa, PL.

(540) GABEMAL

(510), (511) **05** wyroby farmaceutyczne.

(111) **203053** (220) 2006 12 08 (210) 318851
(151) 2008 03 11 (441) 2007 03 19

(732) Warszawskie Zakłady Farmaceutyczne Polfa S.A., Warszawa, PL.

(540) IBAF

(510), (511) **05** wyroby farmaceutyczne.

(111) **203054** (220) 2006 12 08 (210) 318852
(151) 2008 03 04 (441) 2007 03 19

(732) Warszawskie Zakłady Farmaceutyczne Polfa S.A., Warszawa, PL.

(540) ETIMAL

(510), (511) **05** wyroby farmaceutyczne.

(111) **203055** (220) 2006 12 08 (210) 318857
(151) 2008 03 17 (441) 2007 03 19

(732) BROS Spółka Jawna B. P. Miranowski, Poznań, PL.

(540) HAPPS

(510), (511) **05** obroże przeciw pasożytnicze dla zwierząt, lotiony dla psów, preparaty do mycia zwierząt, preparaty weterynaryjne, **21** akcesoria do hodowli zwierząt: klatki, kuwety, poidła, grzebienie, **31** artykuły spożywcze dla zwierząt, piasek aromatyczny dla zwierząt domowych.

(111) **203056** (220) 2006 12 08 (210) 318870
(151) 2008 03 11 (441) 2007 03 19

(732) Polska Grafika Samochodowa s.c. Andrzej Łaciak,
Ziemowit Sosiński, Ostróda, PL.

(540)



Kolor znaku: biały, czerwony, szary

(531) 18.1.7, 27.5.1, 29.1.13

(510), (511) **16** materiały reklamowe w postaci: afiszy, blankietów, druków, folderów, napisów, plansz, plakatów, prospektów, albumy, broszury, czasopisma-periodyki, fotografie, formularze, gazety, kalendarze, katalogi, książki, mapy, notesy, **35** usługi w zakresie prowadzenia agencji reklamowych, kompleksowa obsługa kampanii reklamowych firm, instytucji, towarów i usług, przygotowanie i realizacja przedsięwzięć reklamowych z wykorzystaniem środków reklamy wydawniczej, prasowej, telewizyjnej, radiowej, usługi w zakresie dystrybucji materiałów reklamowych, projektowanie i wykonawstwo środków reklamy wizualnej.

(111) **203057** (220) 2006 12 08 (210) 318876

(151) 2008 03 11 (441) 2007 03 19

(732) MODE COM Sp. z o.o., Warszawa, PL.

(540)

MODE COM

(531) 27.5.1

(510), (511) **02** materiały eksploatacyjne do drukarek: tonery, tusze, **09** urządzenia do nagrywania, transmisji lub reprodukcji dźwięku i obrazu, magnetyczne i optyczne nośniki danych, płyty i dyski z nagraniami, sprzęt przetwarzający dane, komputery i ich części, akcesoria komputerowe zawarte w tej klasie, oprogramowanie komputerowe, torby do przenoszenia komputerów, monitory, ekrany i telewizory, konsole do gier, zasilacze do komputerów, telefonów, monitorów, odtwarzaczy mp3 i mp4, głośników, urządzenia UPS, baterie, akumulatory, ładowarki, listwy zasilające z gniazdam i sieciami, urządzenia sieciowe: routery, switche, karty sieciowe do komputerów, urządzenia do komunikacji bezprzewodowej, urządzenia chłodzące do komputerów, piloty do komputerów i urządzeń multimedialnych, głośniki, zestawy głośnikowe, słuchawki, mikrofony, aparaty i kamery cyfrowe, czytniki kart pamięci, telefony cyfrowe, palmtopy, środki czyszczące do komputerów, drukarki komputerowe, **16** ręczne zestawy do napełniania kartridży.

(111) **203058** (220) 2006 12 11 (210) 318905

(151) 2008 02 28 (441) 2007 03 19

(732) SAVA-Tomasz Antos, Częstochowa, PL.

(540) CAMRY

(510), (511) **24** obicia ścienne z materiałów tekstylnych, tkaniny, tkaniny elastyczne, tkaniny obiciowe, tkaniny z materiałów tekstylnych lub tworzyw sztucznych wszystkie w/w zawarte w tej klasie.

(111) **203059** (220) 2006 12 11 (210) 318907

(151) 2008 02 28 (441) 2007 03 19

(732) SAVA-Tomasz Antos, Częstochowa, PL.

(540) SONIC

(510), (511) **24** obicia ścienne z materiałów tekstylnych, tkaniny, tkaniny elastyczne, tkaniny obiciowe, tkaniny z materiałów tekstylnych lub tworzyw sztucznych wszystkie w/w zawarte w tej klasie.

(111) **203060** (220) 2006 12 11 (210) 318923

(151) 2008 03 04 (441) 2007 03 19

(732) Varico... na wszystko mamy program Rafał Łożyński, Poznań, PL.

(540)



Kolor znaku: biały, niebieski, zielony, czerwony

(531) 16.1.4, 16.1.16, 26.2.1, 27.5.1, 29.1.14

(510), (511) **09** oprogramowanie komputerowe, komputery, **42** usługi sporządzania i opracowywania dokumentacji technicznych i eksploatacyjnych.

(111) **203061** (220) 2006 12 11 (210) 318925

(151) 2008 03 04 (441) 2007 03 19

(732) NAVIPOL Sp. z o.o., Gdańsk, PL.

(540) Nina

(510), (511) **21** rękawice do prac domowych i ogrodowych.

(111) **203062** (220) 2006 12 12 (210) 318959

(151) 2008 02 27 (441) 2007 03 19

(732) Spółdzielcza Kasa Oszczędnościowo-Kredytowa im.

Franciszka Stefczyka, Gdynia, PL.

(540) ZIELONY MIKOŁAJ

(510), (511) **36** usługi finansowe i bankowe, prowadzenie rachunków bankowych, przyjmowanie wkładów oszczędnościowych i lokat terminowych, udzielanie i zaciąganie kredytów i pożyczek, przeprowadzanie operacji i rozliczeń pieniężnych we wszystkich formach przyjętych w krajowych i międzynarodowych stosunkach bankowych, wykonywanie operacji wekslowych i czekowych, przyjmowanie i dokonywanie lokat w bankach krajowych i zagranicznych, przyjmowanie i udzielanie poręczeń i gwarancji bankowych, prowadzenie obsługi pożyczek państwowych i zarządzanie funduszami na zlecenie, emitowanie papierów wartościowych i obrót nimi, prowadzenie kont depozytowych, papierów wartościowych, przyjmowanie do depozytu przedmiotów, dokumentów i papierów wartościowych, udostępnianie skrytek sejfowych, dokonywanie obrotu wierzytelnościami, wykonywanie czynności powierniczych, wydawanie i obsługa kart płatniczych, prowadzenie kasy mieszkaniowej, doradztwo w sprawach finansowych i inwestycjach kapitałowych, organizowanie i świadczenie usług finansowych w szczególności w zakresie leasingu i factoringu, wykonywanie terminowych operacji finansowych, usługi analiz bankowych, kredytowych, wycen, wykonywanie czynności z zakresu działalności ubezpieczeniowej, usługi sprzedaży na kredyt i ratalnej, zarządzanie, wynajmowanie i wydzierżawianie nieruchomości oraz lokali, usługi pośrednictwa, doradztwa, ekspertyz, analiz z zakresu ubezpieczeń, finansów i zarządzania majątkiem, obsługa elektroniczna usług finansowych, bankowych i ubezpieczeń.

(111) **203063** (220) 2006 12 12 (210) 318960

(151) 2008 02 27 (441) 2007 03 19

(732) Spółdzielcza Kasa Oszczędnościowo-Kredytowa

im. Franciszka Stefczyka, Gdynia, PL.

(540)



Kolor znaku: ciemnozielony, biały, beżowy i odcienie

(531) 2.1.7, 29.1.15

(510), (511) **36** usługi finansowe i bankowe, prowadzenie rachunków bankowych, przyjmowanie wkładów oszczędnościowych i lokat terminowych, udzielanie i zaciąganie kredytów i pożyczek, przeprowadzanie operacji i rozliczeń pieniężnych we wszystkich formach przyjętych w krajowych i międzynarodowych stosunkach bankowych, wykonywanie operacji wekslowych i czekowych, przyjmowanie i dokonywanie lokat w bankach krajowych i zagranicznych, przyjmowanie i udzielanie poręczeń i gwarancji bankowych, prowadzenie obsługi pożyczek pań-

stwowych i zarządzanie funduszami na zlecenie, emitowanie papierów wartościowych i obrót nimi, prowadzenie kont depozytowych, papierów wartościowych, przyjmowanie do depozytu przedmiotów, dokumentów i papierów wartościowych, udostępnianie skrytek sejfowych, dokonywanie obrotu wierzytelnościami, wykonywanie czynności powierniczych, wydawanie i obsługa kart płatniczych, prowadzenie kasy mieszkaniowej, doradztwo w sprawach finansowych i inwestycjach kapitałowych, organizowanie i świadczenie usług finansowych w szczególności w zakresie leasingu i factoringu, wykonywanie terminowych operacji finansowych, usługi analiz bankowych, kredytowych, wycen, wykonywanie czynności z zakresu działalności ubezpieczeniowej, usługi sprzedaży na kredyt i ratalnej, zarządzanie, wynajmowanie i wydzierżawianie nieruchomości oraz lokali, usługi pośrednictwa, doradztwa, ekspertyz, analiz z zakresu ubezpieczeń, finansów i zarządzania majątkiem, obsługa elektroniczna usług finansowych, bankowych i ubezpieczeń.

(111) **203064** (220) 2006 12 12 (210) 318961
 (151) 2008 02 27 (441) 2007 03 19
 (732) Spółdzielcza Kasa Oszczędnościowo-Kredytowa im. Franciszka Stefczyka, Gdynia, PL.
 (540)



Kolor znaku: ciemnozielony, jasnozielony, biały, czarny, czerwony
 (531) 2.1.7, 4.5.3, 29.1.15

(510), (511) **36** usługi finansowe i bankowe, prowadzenie rachunków bankowych, przyjmowanie wkładów oszczędnościowych i lokat terminowych, udzielanie i zaciąganie kredytów i pożyczek, przeprowadzanie operacji i rozliczeń pieniężnych we wszystkich formach przyjętych w krajowych i międzynarodowych stosunkach bankowych, wykonywanie operacji wekslowych i czekowych, przyjmowanie i dokonywanie lokat w bankach krajowych i zagranicznych, przyjmowanie i udzielanie poręczeń i gwarancji bankowych, prowadzenie obsługi pożyczek państwowych i zarządzanie funduszami na zlecenie, emitowanie papierów wartościowych i obrót nimi, prowadzenie kont depozytowych, papierów wartościowych, przyjmowanie do depozytu przedmiotów, dokumentów i papierów wartościowych, udostępnianie skrytek sejfowych, dokonywanie obrotu wierzytelnościami, wykonywanie czynności powierniczych, wydawanie i obsługa kart płatniczych, prowadzenie kasy mieszkaniowej, doradztwo w sprawach finansowych i inwestycjach kapitałowych, organizowanie i świadczenie usług finansowych w szczególności w zakresie leasingu i factoringu, wykonywanie terminowych operacji finansowych, usługi analiz bankowych, kredytowych, wycen, wykonywanie czynności z zakresu działalności ubezpieczeniowej, usługi sprzedaży na kredyt i ratalnej, zarządzanie, wynajmowanie i wydzierżawianie nieruchomości oraz lokali, usługi pośrednictwa, doradztwa, ekspertyz, analiz z zakresu ubezpieczeń, finansów i zarządzania majątkiem, obsługa elektroniczna usług finansowych, bankowych i ubezpieczeń.

(111) **203065** (220) 2006 12 12 (210) 318979
 (151) 2008 03 05 (441) 2007 03 19
 (732) LUBELLA S.A., Lublin, PL.
 (540)



Kolor znaku: brązowy, czerwony, żółty, biały, pomarańczowy, zielony, niebieski, granatowy
 (531) 2.5.8, 8.1.19, 8.1.22, 8.3.1, 24.15.1, 25.1.15, 26.1.2, 26.4.2, 27.5.1, 29.1.15

(510), (511) **30** wyroby na bazie zbóż, wyroby zbożowe ekstrudowane, chrupki zbożowe o smaku czekoladowym, chrupki zbożowe, płatki zbożowe, przekąski na bazie zbóż, wyroby piekarnicze i cukiernicze, płatki kukurydziane, wyroby zbożowe z czekoladą, wyroby zbożowe z witaminami, wyroby zbożowe z miodem, płatki owsiane, produkty z mąki, płatki jęczmieńne, czekolada, kakao, miód, słodycze, batony czekoladowe z płatkami zbożowymi.

(111) **203066** (220) 2006 12 13 (210) 319011
 (151) 2008 03 25 (441) 2007 03 19
 (732) Melog.com Sp. z o.o., Warszawa, PL.
 (540)



Kolor znaku: czarny, zielony

(531) 26.5.1, 27.5.1, 29.1.12

(510), (511) **35** reklama, zarządzanie przedsiębiorstwem, administrowanie przedsiębiorstwem, czynności biurowe, **36** usługi dotyczące obrotu nieruchomościami, **42** naukowe i techniczne usługi badania oraz ich projektowanie, przemysłowa analiza i usługi badawcze, projektowanie i rozwój komputerowego sprzętu i oprogramowania, usługi prawne.

(111) **203067** (220) 2006 12 13 (210) 319013
 (151) 2008 03 25 (441) 2007 03 19
 (732) Melog.com Sp. z o.o., Warszawa, PL.
 (540)



Kolor znaku: czarny, żółty

(531) 26.3.23, 26.5.1, 27.5.1, 29.1.12

(510), (511) **35** reklama, zarządzanie przedsiębiorstwem, administrowanie przedsiębiorstwem, czynności biurowe, **36** usługi dotyczące obrotu nieruchomościami, **42** naukowe i techniczne usługi badania oraz ich projektowanie, przemysłowa analiza i usługi badawcze, projektowanie i rozwój komputerowego sprzętu i oprogramowania, usługi prawne.

(111) **203068** (220) 2006 12 13 (210) 319035
 (151) 2008 03 05 (441) 2007 03 19
 (732) Warszawskie Zakłady Zielarskie „HERBAPOL”, Pruszków, PL.
 (540)

ΠΕΚΤΟCΟΑ

(531) 28.5.1

(510), (511) **03** kosmetyki, **05** antyseptyki, preparaty biologiczne do celów medycznych, preparaty z mikroelementami dla ludzi, substancje dietetyczne do celów leczniczych, dodatki odżywcze do celów leczniczych, żywność dietetyczna do celów leczniczych, preparaty farmaceutyczne, leki do celów medycznych dla ludzi, leki wzmacniające, balsamy do celów leczniczych, oleje do celów leczniczych, środki przeciwbólowe, preparaty farmaceutyczne do pielęgnacji skóry, wywary do celów farmaceutycznych, preparaty zapobiegające moczeniu się, syropy do użytku farmaceutycznego, środki bakteriobójcze, środki przeciw pasożytnicze, środki uspokajające, zioła lecznicze.

(111) **203069** (220) 2006 12 13 (210) 319036
 (151) 2008 03 05 (441) 2007 03 19
 (732) Warszawskie Zakłady Zielarskie „HERBAPOL”, Pruszków, PL.

(540)

ПРОСТАЛИЗИНА

(531) 28.5.1

(510), (511) **03** kosmetyki, **05** antyseptyki, preparaty biologiczne do celów medycznych, preparaty z mikroelementami dla ludzi, substancje dietetyczne do celów leczniczych, dodatki odżywcze do celów leczniczych, żywność dietetyczna do celów leczniczych, preparaty farmaceutyczne, leki do celów medycznych dla ludzi, leki wzmacniające, balsamy do celów leczniczych, oleje do celów leczniczych, środki przeciwbólowe, preparaty farmaceutyczne do pielęgnacji skóry, wywary do celów farmaceutycznych, preparaty zapobiegające moczeniu się, syropy do użytku farmaceutycznego, środki bakteriobójcze, środki przeciw pasożytnicze, środki uspokajające, zioła lecznicze.

(111) **203070** (220) 2006 12 13 (210) 319045
 (151) 2008 03 25 (441) 2007 03 19
 (732) „DELIC-POL” Sp. z o.o., Lindów, PL.
 (540)



Kolor znaku: niebieski i jego odcienie, brązowy i jego odcienie, żółty, czerwony, czarny, biały

(531) 2.1.13, 26.13.25, 27.5.1, 29.1.15

(510), (511) **30** wafle, wafle ryżowe, wyroby ciastkarskie, wyroby piekarnicze, pieczywo, pieczywo ryżowe.

(111) **203071** (220) 2006 12 15 (210) 319128
 (151) 2008 03 13 (441) 2007 03 19
 (732) PROTEKT-Grzegorz Łaskiewicz, Łódź, PL.
 (540) provertex
 (510), (511) **24** tkaniny, dzianiny, **25** odzież, nakrycia głowy.

(111) **203072** (220) 2006 12 15 (210) 319138
 (151) 2008 03 13 (441) 2007 03 19
 (732) Huvepharma Jsc, Sofia, BG.
 (540)



(531) 26.1.6, 27.5.1

(510), (511) **05** produkty medyczne do celów weterynaryjnych stosowane w zapobieganiu i leczeniu chorób układu oddechowego i chorób żołądkowo-jelitowych u zwierząt gospodarskich, spowodowanych drobnoustrojami wrażliwymi na tiamulinę.

(111) **203073** (220) 2006 12 15 (210) 319140
 (151) 2008 03 13 (441) 2007 03 19
 (732) UNIPART GROUP LIMITED, Cowley, GB.
 (540)



Kolor znaku: szary i odcienie

(531) 27.5.1, 29.1.6

(510), (511) **12** części i wyposażenie dla pojazdów lądowych, części i wyposażenie do silników dla motorowych pojazdów lądowych, części i wyposażenie dla wszystkich wyżej wymienionych towarów.

(111) **203074** (220) 2006 12 18 (210) 319209
 (151) 2008 03 25 (441) 2007 04 02
 (732) Szymon Michał Urbanowicz, Koszalin, PL.

(540) Nord-Nieruchomości

(510), (511) **36** agencje pośrednictwa w handlu nieruchomościami, dzierżawa majątku nieruchomego, wycena nieruchomości, pośrednictwo w sprawach majątku nieruchomego, zarządzanie nieruchomościami, pośrednictwo kredytowe.

(111) **203075** (220) 2006 12 22 (210) 319451
 (151) 2008 03 03 (441) 2007 04 02

(732) Wytwórnia Surowic i Szczepionek „BIOMED”, Warszawa, PL.

(540) BIOSTREPTAZA

(510), (511) **05** leki, produkty farmaceutyczne.

(111) **203076** (220) 2006 12 29 (210) 319615
 (151) 2008 03 13 (441) 2007 04 02

(732) „C & K SYSTEM” Sp. z o.o., Sopot, PL.

(540)



Kolor znaku: ciemnoszary

(531) 24.17.25, 27.5.1, 29.1.6

(510), (511) **11** urządzenia, aparaty, przyrządy, systemy i instalacje wentylacyjne, klimatyzacyjne, zamrażające, chłodnicze, oziębiające, zespoły sprężarkowe i centrale chłodnicze, grzewcze z dowolnego rodzaju nośnikiem ciepła kubaturowego do pomieszczeń mieszkalnych i dla celów przemysłowych, osuszające, do suszenia, do nawilżania, nawiewne, do odświeżania powietrza, do oczyszczania powietrza, do dostarczania mediów technologicznych do celów bytowych i przemysłowych, do schładzania powietrzem, do schładzania powietrza, ogrzewania dla celów przemysłowych gorącym powietrzem, gorącą wodą, parą wodną, czynnikiem gazowym, elektryczne oraz części i elementy do wymienionych urządzeń, aparatów, przyrządów, systemów i instalacji nie zawarte w innych klasach, okienkowe urządzenia klimatyzacyjne, urządzenia klimatyzacyjne typu centralnego, pojedyncze urządzenia klimatyzacyjne typu indukcyjnego, urządzenia do podgrzewania wody zasilającej, piece do spoielania, pralnie, grzejniki gazowe, grzejniki naftowe, chłodnie absorpcyjne, urządzenia, aparaty, przyrządy, osprzęt, systemy i instalacje do oświetlenia, gotowania, wytwarzania lodu, przewody jako części instalacji sanitarnych, instalacje i systemy sanitarne z elementami składowymi, **35** usługi w zakresie prowadzenia hurtowni, sieci sklepów w zakresie towarów dotyczących ogrzewania, wytwarzania pary, gotowania, chłodzenia, suszenia, wentylacji, zaopatrzenia w wodę oraz instalacji sanitarnych, usługi gromadzenia i ekspozycji towarów dotyczących ogrzewania, wytwarzania pary, gotowania, chłodzenia, suszenia, wentylacji, zaopatrzenia w wodę oraz instalacji sanitarnych w celu umożliwiania ich obejrzenia osobom trzecim (wyłączając transport towarów), umożliwiania klientom wygodnego oglądania i nabywania tychże towarów w zakresie wielobranżowej sprzedaży detalicznej, hurtowej i komisowej, usługi w zakresie agencji importu i eksportu, usługi w zakresie promocji sprzedaży dla osób trzecich, usługi w zakresie organizacji targów handlowych w celach handlowych i promocyjnych, usługi prowadzenia elektronicznej sprzedaży detalicznej on-line w zakresie towarów dotyczących ogrzewania, wytwarzania pary, gotowania, chłodzenia, suszenia, wentylacji, zaopatrzenia w wodę oraz instalacji sanitarnych, usługi informacji biznesowej w zakresie towarów dotyczących ogrzewania, wytwarzania pary, gotowania, chłodzenia, suszenia, wentylacji, zaopatrzenia w wodę oraz instalacji sanitarnych, usługi informowania w Internecie o sprzedaży w zakresie towarów dotyczących ogrzewania, wytwarzania pary, gotowania, chłodzenia, suszenia, wentylacji, zaopatrzenia w wodę oraz instalacji sanitarnych, usługi informacyjne i informacja gospodarcza świadczone w trybie on-line za pośred-

nictwem komputerowych baz danych lub Internetu, informowanie o ofertach handlowych, obsługa zakupów i sprzedaży poprzez Internet, **37** usługi instalowania, montażu, demontażu, monitoringu serwisowego, konserwacji bieżących i okresowych oraz napraw urządzeń, aparatury, systemów i instalacji indywidualnych bytowych, zbiorowych sieci oraz instalacji i urządzeń przemysłowych z branży wentylacyjnej, klimatyzacyjnej, chłodniczej, chłodniczych instalacji freonowych i amoniakalnych, systemów suszenia, osuszania, skraplaczy oraz jednostek skraplających, branży elektrycznej, grzewczej, przemysłu przetwórstwa spożywczego, przemysłu spożywczego, przechowywania, wyposażenia chłodniczego, klimatyzacyjnego, wentylacyjnego, grzewczego, zamrażania, dla obiektów hotelarskich, gastronomicznych, handlowych od małych sklepów po wielokubaturowe wielobranżowe hipermarkety, supermarkety, sklepy dyskontowe, cukierni, piekarni, maszyn ogólnego przeznaczenia, budynki dla celów przetwórstwa spożywczego i przemysłu spożywczego we wszystkich jego branżach, **42** ekspertyzy, badania i analizy techniczne, doradztwo techniczne, opracowania i projekty techniczne w zakresie wymienionym we wskazanych wyżej klasach towarowych i usługowych, kompleksowe usługi projektowania we wskazanym zakresie.

(111) **203077** (220) 2006 12 29 (210) 319616
 (151) 2008 03 18 (441) 2007 04 02
 (732) „C & K SYSTEM” Sp. z o.o., Sopot, PL.
 (540)



Kolor znaku: szary, biały, niebieski

(531) 24.15.13, 24.15.21, 29.1.13
 (510), (511) **11** urządzenia, aparaty, przyrządy, systemy i instalacje wentylacyjne, klimatyzacyjne, zamrażające, chłodnicze, oziębiające, zespoły sprężarkowe i centrale chłodnicze, grzewcze z dowolnego rodzaju nośnikiem ciepła kubaturowego do pomieszczeń mieszkalnych i dla celów przemysłowych, osuszające, do suszenia, do nawilżania, nawiewne, do odświeżania powietrza, do oczyszczania powietrza, do dostarczania mediów technologicznych do celów bytowych i przemysłowych, do schładzania powietrzem, do schładzania powietrza, ogrzewania dla celów przemysłowych gorącym powietrzem, gorącą wodą, parą wodną, czynnikiem gazowym, elektryczne oraz części i elementy do wymienionych urządzeń, aparatów, przyrządów, systemów i instalacji nie zawarte w innych klasach, okienkowe urządzenia klimatyzacyjne, urządzenia klimatyzacyjne typu centralnego, pojedyncze urządzenia klimatyzacyjne typu indukcyjnego, urządzenia do podgrzewania wody zasilającej, piece do spoielania, pralnice, grzejniki gazowe, grzejniki naftowe, chłodnie absorpcyjne, urządzenia, aparaty, przyrządy, osprzęt, systemy i instalacje do oświetlania, gotowania, wytwarzania lodu, przewody jako części instalacji sanitarnych, instalacje i systemy sanitarne z elementami składowymi, **35** usługi w zakresie prowadzenia hurtowni, sieci sklepów w zakresie towarów dotyczących ogrzewania, wytwarzania pary, gotowania, chłodzenia, suszenia, wentylacji, zaopatrzenia w wodę oraz instalacji sanitarnych, usługi gromadzenia i ekspozycji towarów dotyczących ogrzewania, wytwarzania pary, gotowania, chłodzenia, suszenia, wentylacji, zaopatrzenia w wodę oraz instalacji sanitarnych, usługi informowania o sprzedaży w zakresie towarów dotyczących ogrzewania, wytwarzania pary, gotowania, chłodzenia, suszenia, wentylacji, zaopatrzenia w wodę oraz instalacji sanitarnych, usługi informowania w Internecie o sprzedaży w zakresie towarów dotyczących ogrzewa-

nia, wytwarzania pary, gotowania, chłodzenia, suszenia, wentylacji, zaopatrzenia w wodę oraz instalacji sanitarnych, usługi informacyjne i informacja gospodarcza świadczone w trybie on-line za pośrednictwem komputerowych baz danych lub Internetu, informowanie o ofertach handlowych, obsługa zakupów i sprzedaży poprzez Internet, **37** usługi instalowania, montażu, demontażu, monitoringu serwisowego, konserwacji bieżących i okresowych oraz napraw urządzeń, aparatury, systemów i instalacji indywidualnych bytowych, zbiorowych sieci oraz instalacji i urządzeń przemysłowych z branży wentylacyjnej, klimatyzacyjnej, chłodniczej, chłodniczych instalacji freonowych i amoniakalnych, systemów suszenia, osuszania, skraplaczy oraz jednostek skraplających, branży elektrycznej, grzewczej, przemysłu przetwórstwa spożywczego, przemysłu spożywczego, przechowywania, wyposażenia chłodniczego, klimatyzacyjnego, wentylacyjnego, grzewczego, zamrażania, dla obiektów hotelarskich, gastronomicznych, handlowych od małych sklepów po wielokubaturowe wielobranżowe hipermarkety, supermarkety, sklepy dyskontowe, cukierni, piekarni, maszyn ogólnego przeznaczenia, budynki dla celów przetwórstwa spożywczego i przemysłu spożywczego we wszystkich jego branżach, **42** ekspertyzy, badania i analizy techniczne, doradztwo techniczne, opracowania i projekty techniczne w zakresie wymienionym we wskazanych wyżej klasach towarowych i usługowych, kompleksowe usługi projektowania we wskazanym zakresie.

(111) **203078** (220) 2006 12 29 (210) 319617
 (151) 2008 03 13 (441) 2007 04 02
 (732) „C & K SYSTEM” Sp. z o.o., Sopot, PL.
 (540)



Kolor znaku: ciemnoszary, szary, biały, niebieski

(531) 24.15.13, 24.15.21, 24.17.25, 27.5.1, 29.1.13
 (510), (511) **11** urządzenia, aparaty, przyrządy, systemy i instalacje wentylacyjne, klimatyzacyjne, zamrażające, chłodnicze, oziębiające, zespoły sprężarkowe i centrale chłodnicze, grzewcze z dowolnego rodzaju nośnikiem ciepła kubaturowego do pomieszczeń mieszkalnych i dla celów przemysłowych, osuszające, do suszenia, do nawilżania, nawiewne, do odświeżania powietrza, do oczyszczania powietrza, do dostarczania mediów technologicznych do celów bytowych i przemysłowych, do schładzania powietrzem, do schładzania powietrza, ogrzewania dla celów przemysłowych gorącym powietrzem, gorącą wodą, parą wodną, czynnikiem gazowym, elektryczne oraz części i elementy do wymienionych urządzeń, aparatów, przyrządów, systemów i instalacji nie zawarte w innych klasach, okienkowe urządzenia klimatyzacyjne, urządzenia klimatyzacyjne typu centralnego, pojedyncze urządzenia klimatyzacyjne typu indukcyjnego, urządzenia do podgrzewania wody zasilającej, piece do spoielania, pralnice, grzejniki gazowe, grzejniki naftowe, chłodnie absorpcyjne, urządzenia, aparaty, przyrządy, osprzęt, systemy i instalacje do oświetlania, gotowania, wytwarzania lodu, przewody jako części instalacji sanitarnych, instalacje i systemy sanitarne z elementami składowymi, **35** usługi w zakresie prowadzenia hurtowni, sieci sklepów w zakresie towarów dotyczących ogrzewania, wytwarzania pary, gotowania, chłodzenia, suszenia, wentylacji, zaopatrzenia w wodę oraz instalacji sanitarnych, usługi gromadzenia i ekspozycji towarów dotyczących ogrzewania, wytwarzania pary, gotowania, chłodzenia, suszenia, wentylacji, zaopatrzenia w wodę oraz instalacji sanitarnych, usługi informowania o sprzedaży w zakresie towarów dotyczących ogrzewania, wytwarzania pary, gotowania, chłodzenia, suszenia,

wentylacji, zaopatrzenia w wodę oraz instalacji sanitarnych, usługi informacji biznesowej w zakresie towarów dotyczących ogrzewania, wytwarzania pary, gotowania, chłodzenia, suszenia, wentylacji, zaopatrzenia w wodę oraz instalacji sanitarnych, usługi informowania w Internecie o sprzedaży w zakresie towarów dotyczących ogrzewania, wytwarzania pary, gotowania, chłodzenia, suszenia, wentylacji, zaopatrzenia w wodę oraz instalacji sanitarnych, usługi informacyjne i informacja gospodarcza świadczone w trybie on-line za pośrednictwem komputerowych baz danych lub Internetu, informowanie o ofertach handlowych, obsługa zakupów i sprzedaży poprzez Internet, **37** usługi instalowania, montażu, demontażu, monitoringu serwisowego, konserwacji bieżących i okresowych oraz napraw urządzeń, aparatury, systemów i instalacji indywidualnych bytowych, zbiorowych sieci oraz instalacji i urządzeń przemysłowych z branży wentylacyjnej, klimatyzacyjnej, chłodniczej, chłodniczych instalacji freonowych i amoniakalnych, systemów suszenia, osuszania, skraplaczy oraz jednostek skraplających, branży elektrycznej, grzewczej, przemysłu przetwórstwa spożywczego, przemysłu spożywczego, przechowalnictwa, wyposażenia chłodniczego, klimatyzacyjnego, wentylacyjnego, grzewczego, zamrażania, dla obiektów hotelarskich, gastronomicznych, handlowych od małych sklepów po wielkokubaturowe wielobranżowe hipermarkety, supermarkety, sklepy dyskontowe, cukierni, piekarni, maszyn ogólnego przeznaczenia, budynki dla celów przetwórstwa spożywczego i przemysłu spożywczego we wszystkich jego branżach, **42** ekspertyzy, badania i analizy techniczne, doradztwo techniczne, opracowania i projekty techniczne w zakresie wymienionym we wskazanych wyżej klasach towarowych i usługowych, kompleksowe usługi projektowania we wskazanym zakresie.

(111) **203079** (220) 2006 12 29 (210) 319618
(151) 2008 02 25 (441) 2007 04 02
(732) OLIMP LABORATORIES Sp. z o.o., Nagawczyna, PL.

(540) MEGA TABS
(510), (511) **05** odżywki wzmacniające, preparaty parafarmaceutyczne stosowane profilaktycznie i dla rekonwalescentów i inna żywność dietetyczna, suplementy diety, leki dla ludzi, leki pomocnicze, wspierające, leki w płynie, maści do celów farmaceutycznych, środki przeciwbólowe, materiały lecznicze, balsamy do celów leczniczych, **29** koncentraty i odżywki wysokobiałkowe wzbogacone witaminami, solami mineralnymi i aminokwasami, **30** koncentraty i odżywki węglowodanowe i wysokoenergetyczne wzbogacone witaminami i solami mineralnymi.

(111) **203080** (220) 2006 12 29 (210) 319622
(151) 2008 02 25 (441) 2007 04 02
(732) „JAL” Zakład Produkcyjno Usługowy A. Jasiński, L. Guz, J. Kowal Spółka jawna, Kępa k.Opola, PL.
(540) SER HALNY
(510), (511) **29** wyroby z mleka zwłaszcza sery.

(111) **203081** (220) 2005 06 09 (210) 296216
(151) 2007 11 16 (441) 2005 09 19
(732) Wydawnictwo KSIĄŻNICA Spółka z o.o., Katowice, PL.
(540)



(531) 25.1.6, 27.5.1
(510), (511) **16** wydawnictwa, książki, czasopisma, broszury i informatory, katalogi, foldery, albumy, wydawnictwa bibliofilskie, druki artystyczne, **42** prowadzenie agencji literackiej (pośrednictwo w obrocie prawami autorskimi).

(111) **203082** (220) 2006 07 12 (210) 313105
(151) 2008 01 10 (441) 2006 10 16

(732) KATHAY-HASTER M. W. Brzostowscy, A. A. Ślebioda Spółka Jawna, Poznań, PL.
(540) MANEWRY MORSKIE
(510), (511) **28** gry, zabawki.

(111) **203083** (220) 2006 07 24 (210) 313536
(151) 2008 01 22 (441) 2006 10 30
(732) „BUDRIM” Joanna Gluza, Ustroń, PL.
(540)



Kolor znaku: niebieski, biały

(531) 26.4.2, 27.5.1
(510), (511) **06** bramy garażowe metalowe, rolety zewnętrzne metalowe, kraty rolowane metalowe, żaluzje metalowe, okna i drzwi metalowe, **19** bramy garażowe niemetalowe, rolety zewnętrzne niemetalowe i nietekstylne, kraty rolowane niemetalowe, żaluzje niemetalowe, okna i drzwi niemetalowe, moskitiery niemetalowe.

(111) **203084** (220) 2006 07 31 (210) 313738
(151) 2008 02 06 (441) 2006 11 13
(732) TROTON Sp. z o.o., Ząbrowo, PL.
(540)



Kolor znaku: czerwony, biały, stalowy

(531) 26.4.2, 27.5.1, 29.1.13
(510), (511) **02** emalie do malowania, farby do gruntowania, lakiery podkładowe, minia, powłoki zabezpieczające podwozie pojazdów, szpachla samochodowa, smary przeciwdrzewne.

(111) **203085** (220) 2006 08 04 (210) 314036
(151) 2008 01 10 (441) 2006 11 13
(732) „DAX COSMETICS” Sp. z o.o., Duchnow, PL.
(540) bioeptox

(510), (511) **03** kosmetyki, kosmetyki do pielęgnacji skóry twarzy, ciała i włosów, artykuły perfumeryjne, dezodoranty, środki myjące, **05** preparaty o działaniu leczniczym do pielęgnacji i ochrony skóry twarzy, ciała i włosów, lecznicze: balsamy, maści, olejki, płyny, sole, żele, kremy.

(111) **203086** (220) 2006 08 08 (210) 314132
(151) 2007 12 06 (441) 2006 11 13
(732) Etos S.A., Gdańsk, PL.
(540) DIVERSE EXTREME TURBO TEAM

(510), (511) **03** kosmetyki do pielęgnacji i upiększania ciała, włosów, wyroby perfumeryjne, olejki eteryczne, środki toaletowe do mycia, golenia, **09** okulary, etui na okulary, **18** torby podróżne, sportowe, na zakupy, plażowe, plecaki szkolne, turystyczne, walizki, tornistry szkolne, teczki biurowe, aktówki, kasetki, etui na klucze, torebki, portfele, portmonetki, **20** meble do wyposażania mieszkań, biur, sklepów, hoteli, **25** odzież, obuwie, nakrycia głowy, futra, płaszcze, kurtki, ubrania, kostiumy, marynarki, żakiety, kamizelki, bluzy, wdzianka, spodnie, krótkie spodenki (szorty, bermudy), spódnice, koszule, bluzki, suknie, swetry, pulowery, dresy, bielizna dla dzieci i dorosłych, skarpety, rajstopy, pończochy, kapelusze, czapki, paski, apaszki, fulary, szale, szaliki, krawaty, muszki, **35** prowadzenie sklepu i/lub hurtowni w zakresie odzieży, obuwia, czapek i innych nakryć głowy, pasków, bielizny, kosmetyków, środków toaletowych, okularów oraz etui do okularów, toreb, torebek zarówno sportowych jak i na zakupy, plecaków szkolnych i turystycznych, walizek, tornistrów,

teczek, aktówek, portfeli, portmonetek, mebli do wyposażania mieszkań, biur, sklepów i hoteli, usługi w zakresie marketingu i reklamy.

(111) **203087** (220) 2006 08 16 (210) 314405
 (151) 2008 02 04 (441) 2006 11 27
 (732) „Kancelaria Radcy Prawnego Aleksandry Widziewicz”
 Aleksandra Widziewicz, Warszawa, PL.
 (540)



Kolor znaku: pomarańczowy, popielaty

(531) 27.5.1, 29.1.1, 29.1.6
 (510), (511) **35** doradztwo specjalistyczne w sprawach działalności gospodarczej, **41** organizowanie i prowadzenie szkoleń i seminariów, **42** usługi prawne.

(111) **203088** (220) 2006 08 16 (210) 314407
 (151) 2008 02 04 (441) 2006 11 27
 (732) „TOUR TREND” Spółka z o.o., Grabno, PL.
 (540)



Kolor znaku: bordowy

(531) 4.3.9, 27.5.1, 29.1.1
 (510), (511) **29** jajka, mięso, ryby, owoce morza, produkty mięsne, przetwory rybne, przetwory warzywno-owocowe, produkty mleczne, produkty tłuszczowe, **30** kawa, herbata, kakao, wyroby cukiernicze i piekarnicze, wyroby czekoladowe, słodczyce, produkty zbożowe, przyprawy, **32** napoje bezalkoholowe, piwo, **33** napoje alkoholowe, **41** usługi w zakresie: rozrywki i rekreacji, organizacji wypoczynku, organizacji imprez sportowych, organizacji szkoleń, wypożyczania sprzętu sportowego, **43** usługi gastronomiczne, usługi świadczone przez kawiarnie i restauracje, usługi hotelowe, udostępnianie terenu i urządzeń kempingowych, **44** usługi w zakresie odnowy biologicznej.

(111) **203089** (220) 2006 08 22 (210) 314648
 (151) 2008 02 15 (441) 2006 11 27
 (732) KATHAY-HASTER M.W.BRZOSTOWSCY, A.A. ŚLEBIODA SP.J,
 Poznań, PL.
 (540)

Mój Pierwszy Komputer

Kolor znaku: czerwony, niebieski, żółty, zielony

(531) 27.5.1, 29.1.14
 (510), (511) **02** audiowizualne urządzenia dydaktyczne, gry elektroniczne z monitorem, urządzenia do odtwarzania dźwięku i/lub obrazu z monitorem, **28** zabawki, gry, urządzenia do gier elektronicznych innych niż telewizyjne.

(111) **203090** (220) 2006 09 01 (210) 315027
 (151) 2008 03 17 (441) 2006 12 11
 (732) Firma Produkcyjno-Handlowo-Usługowa „POL-MET”
 Kazimierz Kaszowski, Wrząsowice, PL.
 (540)



Kolor znaku: granatowy

(531) 26.1.1, 26.11.2, 27.5.1, 29.1.12

(510), (511) **06** zamki metalowe, okucia metalowe, meblowe, drzwiowe, okienne, klamki, haki, kasety metalowe, pojemniki metalowe, ograniczniki metalowe do drzwi i okien, okładziny metalowe w budownictwie, kraty ochronne, boazeria metalowa, wieszaki, metalowe zasuwki, zawiasy metalowe, kątowniki metalowe, pojemniki, podpory metalowe, **07** amortyzatory, **37** lakierowanie proszkowe.

(111) **203091** (220) 2004 11 25 (210) 288092
 (151) 2008 01 29 (441) 2005 03 07
 (732) Lining Sports (Shanghai) Company Limited, Shanghai, CN.
 (540)

LI-NING

(531) 27.5.1

(510), (511) **18** skóra i imitacje skóry, wyroby z tych materiałów nie ujęte w innych klasach, skóry zwierzęce, skóry surowe, parasolki, parasole i laski, bicze, uprząże i wyroby rymarskie, torby, worki i torby podróżne, kufferki i kufrы podróżne, plecaki, torby na sprzęt sportowy, torby sportowe, torby do noszenia w talii, torby do noszenia na pasku, torebki damskie, torby do pakowania ze skóry, torby kampingowe, worki i torby turystyczne, torby szkolne, torby na zakupy, aktówki, dyplomatyki, walizki, walizeczki, walizki z imitacji skóry, produkty ze skóry i imitacji skóry, portfele, portmonetki, **25** odzież, obuwie, nakrycia głowy, okrycia wierzchnie, prochowce, swetry wełniane, odzież ze skóry, ubrania płócienne, wyroby z dzianiny, płaszcze, odzież do noszenia na wolnym powietrzu, puchowe okrycia wierzchnie, garnitury, kostiumy, marynarki, peleryny, kurtki, koszule, koszulki, koszulki typu T-shirt, podkoszulki, kamizelki, spódnice, spodnie, kalesony, rękawiczki, jednopalcowe rękawice, szale, krawaty, wkładki przeciwpotowe do odzieży, odzież rekreacyjna, odzież sportowa, berety, czapki, czepki, kaszkiety, kaptury, kapelusze, kapelusze z filcu, buty, buty rekreacyjne, buty ze skóry, sandały, pantofle, buty do gry w football, buty do gry w piłkę nożną, buty sportowe, skarpety, skarpety sportowe, podkolanówki, pończochy, ochraniacze na golenie, kostiumy kąpielowe, kostiumy gimnastyczne, kąpielówki, odzież do judo, wyroby pończoszane, kostiumy do joggingu, odzież dla osób czynnie uprawiających sport, **28** gry i zabawki, artykuły sportowe i gimnastyczne nie ujęte w innych klasach, piłki do gier, małe piłki sportowe, piłki do gry w piłkę nożną, piłki do gry w koszykówkę, piłki do gry w siatkówkę, piłki do golfa, piłki do tenisa, kije do golfa, worki i torby golfowe, rakiety i raketki tenisowe, specjalistyczne obuwie sportowe, paski i pasy sportowe, torby na rakiety i raketki, kije i pałki sportowe, rakiety i raketki do gier, rękawice do gier (akcesoria do gier), opaski na nadgarstki, ochraniacze na golenie, ochraniacze na kolana, ochraniacze na łokcie, ochraniacze i wkładki ochronne (części strojów sportowych), wyroby pamiątkarskie i upominkowe.

(111) **203092** (220) 2005 01 22 (210) 290188
 (151) 2008 01 24 (441) 2005 05 02
 (732) Agencja Grafiki Projektowej „AGP” Bogusław Józef Strzopa,
 Kraków, PL.
 (540)



(531) 2.1.1, 26.1.2, 27.5.1

(510), (511) **06** wyroby metalowe, **40** usługi poligraficzne, obróbka metali, szkła, drewna, ceramiki, elementów betonowych, cementowych, gipsowych, tworzyw sztucznych, kamieni szlachetnych, papieru, usługi introligatorskie, usługi drukowania wszelkimi technikami, fotoskłady, **42** przetwarzanie danych lub dokumentów z nośników fizycznych na elektroniczne.

(111) **203093** (220) 2005 03 31 (210) 293127
 (151) 2008 01 07 (441) 2005 07 11
 (732) Przedsiębiorstwo Wyrobów Cukierniczych „ODRA”
 Spółka Akcyjna, Brzeg, PL.
 (540)



Kolor znaku: złoty, granatowy, fioletowy, czerwony, biały, brązowy i odcienie
 (531) 5.7.6, 8.1.19, 8.1.20, 9.1.10, 11.3.4, 18.4.1, 18.4.2, 26.1.1, 26.4.2, 27.5.1, 29.1.15
 (510), (511) **05** wyroby cukiernicze, słodczyce, lizaki, cukierki, galaretki przeznaczone do celów leczniczych, **30** wyroby cukiernicze, wyroby czekoladowe, wyroby czekoladopodobne, galanteria czekoladowa, galanteria czekoladopodobna, słodczyce, lizaki, cukierki, ciastka, galaretki, półprodukty cukiernicze.

(111) **203094** (220) 2005 03 31 (210) 293128
 (151) 2008 01 07 (441) 2005 07 11
 (732) Przedsiębiorstwo Wyrobów Cukierniczych „ODRA”
 Spółka Akcyjna, Brzeg, PL.
 (540)



Kolor znaku: biały, czerwony, bordowy, złoty, brązowy
 (531) 8.1.19, 8.1.22, 8.1.23, 9.1.10, 18.4.1, 18.4.2, 26.1.1, 26.4.2, 27.5.1, 29.1.15
 (510), (511) **05** wyroby cukiernicze, słodczyce, lizaki, cukierki, galaretki przeznaczone do celów leczniczych, **30** wyroby cukiernicze, wyroby czekoladowe, wyroby czekoladopodobne, galanteria czekoladowa, galanteria czekoladopodobna, słodczyce, lizaki, cukierki, ciastka, galaretki, półprodukty cukiernicze.

(111) **203095** (220) 2005 03 31 (210) 293129
 (151) 2008 01 07 (441) 2005 07 11
 (732) Przedsiębiorstwo Wyrobów Cukierniczych „ODRA”
 Spółka Akcyjna, Brzeg, PL.
 (540)

Bon Jon

Kolor znaku: szary i odcienie, czarny
 (531) 27.5.1, 29.1.12
 (510), (511) **05** wyroby cukiernicze, słodczyce, lizaki, cukierki, galaretki przeznaczone do celów leczniczych, **30** wyroby cukiernicze, wyroby czekoladowe, wyroby czekoladopodobne, galanteria czekoladowa, galanteria czekoladopodobna, słodczyce, lizaki, cukierki, ciastka, galaretki, półprodukty cukiernicze.

(111) **203096** (220) 2005 07 22 (210) 298119
 (151) 2008 01 04 (441) 2005 10 31
 (732) EDIPRESSE POLSKA S.A., Warszawa, PL.

(540)

polki.pl

Kolor znaku: czerwony, niebieski
 (531) 27.5.1, 29.1.12
 (510), (511) **09** nagrania dźwiękowe i audiowizualne, kasety, płyty, płyty CD i DVD, **16** materiały piśmienne zawarte w tej klasie, artykuły biurowe zawarte w tej klasie, wyroby z papieru i kartonu zawarte w tej klasie, czasopisma, gazety, dzienniki, książki, poradniki, periodyki wszystkie z wyjątkiem dotyczących sprzętu komputerowego i programów komputerowych, afisze, albumy, atlasy, almanachy, blankiety, broszury, druki, formularze, fotografie, ramki do fotografii, kalendarze, katalogi, mapy, plany, plakaty, naklejki, nalepki, obwoluty, prospekty, publikacje z wyjątkiem dotyczących sprzętu komputerowego i programów komputerowych, rysunki, skoroszyty na dokumenty, zakładki do książek, podpórki do książek, koperty, kartki okolicznościowe, bilety, kupony papierowe, materiały instruktażowe i do nauczania z wyjątkiem dotyczących sprzętu komputerowego i programów komputerowych, **35** usługi reklamowe na rzecz osób trzecich, produkcja reklam, rozpowszechnianie ogłoszeń reklamowych, rozpowszechnianie materiałów reklamowych, wynajmowanie miejsc na umieszczanie ogłoszeń i reklam, promocja sprzedaży na rzecz osób trzecich, publikowanie tekstów reklamowych, reklama za pośrednictwem sieci komputerowej, Internetu, Intranetu, usługi badania rynku i opinii społecznej, pośrednictwo handlowe, prenumerata gazet, czasopism na rzecz osób trzecich, organizowanie wystaw, targów i pokazów w celach handlowych, reklamowych i marketingowych, usługi agencji informacji handlowej, usługi agencji prasowych, **38** przesyłanie i rozpowszechnianie informacji obrazowej i tekstowej za pośrednictwem sieci komputerowej, Internetu, Intranetu, usługi poczty elektronicznej, umożliwianie komunikacji pomiędzy użytkownikami komputerów za pośrednictwem sieci komputerowej, **41** usługi wydawnicze, publikowanie książek, publikowanie tekstów innych niż teksty reklamowe, publikacje multimedialne i internetowe, publikacja elektroniczna on-line książek i periodyków, organizowanie i prowadzenie balów, seminariów, sympozjów, zjazdów, konferencji, kongresów, organizowanie konkursów edukacyjnych i rozrywkowych, konkursów piękności, organizowanie loterii, organizowanie pokazów i wystaw związanych z kulturą lub edukacją, usługi reporterskie, fotoreportaże, usługi filmowe i radiowe, usługi informacji o imprezach rozrywkowych, usługi informacji o wypoczynku, usługi informacji o rekreacji, usługi bibliotek i czytelni internetowych, **42** administrowanie stronami komputerowymi (sieciowymi), projektowanie, tworzenie, serwis i utrzymywanie stron internetowych dla osób trzecich, zakładanie i utrzymywanie kont internetowych, umożliwianie dostępu do zbiorów informacji za pośrednictwem sieci komputerowej, Internetu, Intranetu, usługi graficzne, **44** porady specjalistyczne w zakresie higieny, pielęgnacji i troski o zdrowie i urodę ludzi i zwierząt, porady fryzjerów, kosmetyczek, wizażystów, lekarzy specjalistów, porady w zakresie projektowania, zakładania i pielęgnacji ogrodów, porady w zakresie pielęgnacji roślin, porady w zakresie projektowania i aranżacji mieszkań.

(111) **203097** (220) 2005 07 22 (210) 298120
 (151) 2008 01 04 (441) 2005 10 31
 (732) Degem Systems Ltd., Rosh Ha'ain, IL.
 (540)

MultiCenter
 Interactive Center for Science & Technology

Kolor znaku: złoty, szary
 (531) 2.1.16, 26.11.2, 27.5.1, 29.1.12
 (510), (511) **41** usługi zapewniania pomocy naukowych dla centrów szkoleniowych, usługi w zakresie edukacji, usługi w zakresie nauczania technologii informacyjno-komunikacyjnej, usługi w zakresie rozrywki.

(111) **203098** (220) 2006 01 30 (210) 305459
 (151) 2008 01 31 (441) 2006 05 15

(732) BARTEX Spółka z o.o., Pasłęk, PL.
(540)



Kolor znaku: granatowy, niebieski, biały
(531) 1.15.15, 27.5.1, 29.1.13
(510), (511) **29** mleko i wszystkie wyroby z mleka, mleko w proszku, mleko aromatyzowane, mleko konserwowane w każdej postaci, mleko żelowane, śmietana, śmietanka, bita śmietana, bita śmietana w proszku, masło, sery, sery dojrzałe i z pleśnią, sery topione, serwatka, twarogi, jogurty, kefir, musy, desery mleczne.

(111) **203099** (220) 2006 03 13 (210) 307542
(151) 2008 01 04 (441) 2006 06 26
(732) LINK4 Towarzystwo Ubezpieczeń S.A., Warszawa, PL.
(540) DIRECT ZNACZY OSZCZĘDNI
(510), (511) **36** usługi finansowe, usługi ubezpieczeniowe.

(111) **203100** (220) 2006 03 20 (210) 307975
(151) 2008 01 04 (441) 2006 06 26
(732) „Instytut Nieinwazyjnej Analizy Osobowości”
Dariusz Tarczyński, Łódź, PL.
(540)



Kolor znaku: jasnobrązowy, złoty
(531) 27.5.1, 29.1.12
(510), (511) **16** afisze, plakaty, albumy, broszury, czasopisma, periodyki, diagramy, druki, emblematy, fotografie, gazety, kalendarze, katalogi, komiksy, książki, mapy, podręczniki, nalepki, naklejki, obrazy, plany, reprodukcje graficzne, rysunki, śpiewniki, zeszyty, **35** prowadzenie usług w zakresie: badania opinii publicznej, dystrybucji materiałów reklamowych-próbek, druków, prospektów i broszur, doradztwa w zakresie organizacji i zarządzania w działalności psychologicznej i psychoterapeutycznej, obróbki tekstów, organizowania wystaw w celach handlowych lub reklamowych, pokazów towarów, rozpowszechniania materiałów reklamowych-ulotek, prospektów, druków i próbek, reklamy za pośrednictwem sieci komputerowej, reklamy prasowej, reklamy radiowej, reklamy telewizyjnej, organizowania targów w celach handlowych lub reklamowych, pośrednictwa handlowego między wytwórcami towarów i konsumentami polegającego na wyselekcjonowaniu z myślą o osobach trzecich, różnych produktów /bez uwzględnienia transportu/ tak by umożliwić konsumentom obejrzenie i dokonanie zakupu w dobrych warunkach, **38** prowadzenie usług w zakresie: przesyłania informacji tekstowej i obrazowej przy pomocy komputera, połączeń ze światową siecią komputerową za pośrednictwem telekomunikacji, przekazu satelitarnego, transmisji programów telewizyjnych, telewizji kablowej, **41** prowadzenie usług w zakresie: usług artystów teatralnych, wypożyczania dekoracji teatralnych, porad w zakresie edukacji lub kształcenia zawodowego, edukacji, informacji o edukacji, studia filmowego, produkcji filmów, fotoreportaży, usług instruktorów gimnastyki, informacji o edukacji, informacji o imprezach rozrywkowych, informacji o rekreacji, poprawiania kondycji poprzez kluby zdrowia, organizowania edukacyjnych lub rozrywkowych konkursów, kształcenia praktycznego poprzez pokazy, kultury fizycznej, mikro-wydawnictw, montażu programów radiowych i telewizyjnych, nauczania, organizowania obozów sportowych, obsługi urządzeń sportowych, organizowania balów, organizowania konkursów edukacyjnych lub rozrywkowych, organizowania spektakli, organizowania wystaw z dziedziny kultury lub edukacji, organizowania zawodów sportowych, pisanie scenariuszy, produkcji filmów, montażu programów radiowych i telewizyjnych, przedstawień teatralnych, publikowania

książek, publikowania tekstów innych niż teksty reklamowe, radiowych programów rozrywkowych, usług reporterskich, informacji o rozrywkach, organizowania i realizacji i wystawiania spektakli, studiów filmowych, usług studiów nagrań, montaż taśm wideo, nagrywania na taśmach wideo, produkcji filmów na taśmach wideo, przedstawień teatralnych, telewizyjnych programów rozrywkowych, organizowania w zakresie rozrywkowym obozów wakacyjnych, informacji o wypoczynku, usług związanych z organizacją wypoczynku, wypożyczania dekoracji teatralnych.

(111) **203101** (220) 2006 04 28 (210) 310179
(151) 2008 02 19 (441) 2006 08 07
(732) ACIS-IT Marcin Wasilewski, Gdańsk, PL.
(540)



Kolor znaku: biały, niebieski, czerwony, jasnozielony, żółty, różowy, szary, pomarańczowy
(531) 27.5.1, 29.1.15
(510), (511) **03** środki czystości, kosmetyki, preparaty do pielęgnacji dłoni i stóp, lakiery do paznokci, artykuły perfumeryjne, **08** przybory i zestawy do pielęgnacji dłoni i stóp, **41** usługi w zakresie publikowania wydawnictw, **44** usługi w zakresie zabiegów kosmetycznych, porady kosmetyczne, salony kosmetyczne.

(111) **203102** (220) 2006 05 04 (210) 310375
(151) 2008 01 03 (441) 2006 08 07
(732) PERŁA-BROWARY LUBELSKIE S.A., Lublin, PL.
(540)



Kolor znaku: złoty, zielony, czerwony, żółty, biały
(531) 4.5.21, 8.7.1, 11.3.1, 11.3.2, 27.5.1, 29.1.15
(510), (511) **32** piwo, piwo bezalkoholowe, **41** usługi w zakresie działalności sportowej i kulturalnej, rozrywka, nauczanie, kształcenie.

(111) **203103** (220) 2006 05 04 (210) 310380
(151) 2008 01 03 (441) 2006 08 07
(732) PERŁA-BROWARY LUBELSKIE S.A., Lublin, PL.
(540)



(531) 3.1.1, 3.1.2, 24.1.5, 24.1.17, 24.1.18, 24.1.19, 27.5.1
(510), (511) **32** piwo, piwo bezalkoholowe, napoje bezalkoholowe, **41** usługi w zakresie działalności sportowej i kulturalnej, rozrywka, **43** usługi zaopatrzenia w żywność i napoje, restauracje, bary, punkty sprzedaży żywności i napojów.

(111) **203104** (220) 2006 07 07 (210) 312916
(151) 2008 01 21 (441) 2006 10 16
(732) „BOGUCKI” A. Bogucki, H. Bogucka Spółka Jawna, Jatne, PL.
(540) BOGUCKI FOLIE

(510), (511) **06** folie metalowe, folie aluminiowe, folie aluminiowe do celów gospodarczych, wyroby z folii aluminiowej do celów gospodarstwa domowego, w tym do owijania żywności, folie metalowe do zawijania i pakowania, metalowe folie do utrzymywania świeżości, metalowe folie do pakowania mrożonek, formy do zamrażania z folii aluminiowej, folie cynowe do żywności, folie laminacyjne, lamina-

ty z folią aluminiową na opakowania, folie i formy z folii do pieczenia i smażenia, folie dwuwarstwowe do pakowania próżniowego, wszystkie wyżej wymienione towary zawarte w tej klasie, **16** folie z tworzywa sztucznego do pakowania, folie z tworzyw sztucznych z pęcherzykami powietrza do pakowania, wyroby opakowaniowe z folii termokurczliwej, wyroby z folii z tworzywa sztucznego, folie z tworzywa sztucznego do utrzymywania świeżości, folie z tworzywa sztucznego do pakowania mrożonek, folie rozciągliwe z polietylenu, folie poliamidowe, folie dwuwarstwowe do pakowania próżniowego, **17** folie metalowe izolacyjne, folie z tworzyw sztucznych do stosowania w rolnictwie, folie z tworzyw sztucznych nie do pakowania, folie malarskie, folie ogrodowe, tunele foliowe.

(111) **203105** (220) 2006 07 10 (210) 313021
 (151) 2008 01 04 (441) 2006 10 16
 (732) HORTEX HOLDING S.A., Warszawa, PL.
 (540)



Kolor znaku: biały, zielony, żółty i jego odcienie, czerwony, pomarańczowy, czarny

(531) 1.15.17, 5.7.11, 19.3.3, 26.2.1, 27.5.21, 29.1.15
 (510), (511) **32** napoje bezalkoholowe, soki, napoje i nektary, soki, napoje i nektary owocowe, soki, napoje i nektary zagęszczone, soki, napoje i nektary przecierowe, soki, napoje i nektary o obniżonej wartości energetycznej, soki, napoje i nektary wzbogacone witaminami i/lub mikroelementami i/lub wapniem i/lub błonnikiem, sorbety, napoje izotoniczne, napoje energetyczne, napoje serwatkowe, syropy i preparaty do sporządzania napojów, esencje do napojów, ekstrakty do napojów.

(111) **203106** (220) 2006 07 10 (210) 313022
 (151) 2008 01 04 (441) 2006 10 16
 (732) HORTEX HOLDING S.A., Warszawa, PL.
 (540)



Kolor znaku: biały, żółty, zielony, pomarańczowy, czerwony, różowy, czarny

(531) 1.15.17, 5.7.11, 19.3.3, 27.5.1, 29.1.15
 (510), (511) **32** napoje bezalkoholowe, soki, napoje i nektary, soki, napoje i nektary owocowe, soki, napoje i nektary zagęszczone, soki,

napoje i nektary przecierowe, soki, napoje i nektary o obniżonej wartości energetycznej, soki, napoje i nektary wzbogacone witaminami i/lub mikroelementami i/lub wapniem i/lub błonnikiem, sorbety, napoje izotoniczne, napoje energetyczne, napoje serwatkowe, syropy i preparaty do sporządzania napojów, esencje do napojów, ekstrakty do napojów.

(111) **203107** (220) 2006 07 21 (210) 313450
 (151) 2008 01 08 (441) 2006 10 30
 (732) SPECOPS Tomasz Jerchewicz, Nowy Dwór Gdański, PL.
 (540)



(531) 18.4.1, 18.4.2, 20.1.17, 27.5.1
 (510), (511) **09** kamizelki kuloodporne, kamizelki ratunkowe, **18** derki końskie, imitacje skóry, kagańce, komplety podróżne ze skóry, chomąta dla koni, uzdy dla koni, lejce, narzuty ze skóry, obroże dla zwierząt, skórzane okładziny do mebli, okulary końskie, pasy żołnierskie, plecaki szkolne i turystyczne, torby i kufry podróżne, pokrowce na siodła na konie, siodła do jazdy konnej, worki na obrok, smycze, uprząże dla zwierząt, uprząże alpinistyczne, walizki i walizy, worki myśliwskie, portfele, portmonetki, pudełka ze skóry, teczki i torby szkolne, torby alpinistyczne, torby do noszenia niemowląt, torby myśliwskie, chlebakki, torby na narzędzia, torby na zakupy, torby podróżne, torebki, tornistry szkolne, **22** drabinki sznurowe, hamaki, kapoki, markizy z materiałów tekstylnych i z tworzyw sztucznych, przykrycia maskownicze, sieci maskownicze, namioty, plandeki i pokrowce, płótno impregnowane, włosie do wypychania, włosie końskie, worki do transportu i worki pocztowe, żagle, żaluzje, **25** bielizna, bluzy, fartuchy, getry, gorsety, konfekcja odzieżowa, liberie, kamizelki, kombinezony, kombinezony dla narciarzy wodnych, marynarki, mundury, nakrycia głowy, obuwie i elementy obuwia, obuwie sportowe, obuwie wojskowe, odzież ze skóry i imitacji skóry, odzież wodoodporna, pancerze, pelisy, peleryny, płaszcze, suknie, szlafroki, ubrania wierzchnie, szkolne i robocze, ubiory plażowe, **35** pokazy towarów, promocja sprzedaży towarów dla osób trzecich, sprzedaż wysyłkowa.

(111) **203108** (220) 2006 07 25 (210) 313570
 (151) 2008 01 17 (441) 2006 10 30
 (732) Roman Podgórski, Kluczbork, PL.
 (540) Cafe Romano

(510), (511) **29** wyroby mleczne, jogurty, śmietana, bita śmietana, kefiry, tłuszcze spożywcze, masło, margaryna, oleje jadalne, owoce świeże, kandyzowane i konserwowane, sałatki i galaretki owocowe, przeciera owocowe, jajka, bakalie, **30** aromaty do ciast i napojów, biszkopty, batony, pieczywo słodkie, ciasta, cukier, cukierki, czekolada twarda i w płynie, napoje czekoladowe, esencje do artykułów żywnościowych, galaretki owocowe, herбата, herbatniki, lody spożywcze, kakao, napoje kakaowe, kawa, napoje z kawy, lukrecje, marcepany, mąka spożywcza, produkty z mąki, napoje mrożone, ozdoby do ciast, pralinki, puddingi, słodycze, wyroby cukiernicze, **43** usługi barowe, kawiarnie, kafeterie, przygotowanie dań na zamówienie, snack-bary, wynajmowanie sal na posiedzenia, restauracje.

(111) **203109** (220) 2006 07 31 (210) 313773
 (151) 2008 02 07 (441) 2006 11 13
 (732) Przedsiębiorstwo Produkcyjno-Handlowe „BENEKO”
 Bernard Bubacz, Czaplinek, PL.
 (540)



Kolor znaku: czerwony, biały

(531) 26.4.4, 27.5.1, 29.1.12
 (510), (511) **35** usługi zgrupowania na rzecz osób trzecich towarów pozwalające nabywcy wygodnie je oglądać i kupować w hurtowni, prowadzenie hurtowni artykułów zaopatrzeniowych dla przemysłu mięsnego, takich jak: izolaty i koncentraty białkowe pochodzenia roślinnego i zwierzęcego, przyprawy, mieszanki i koncentraty przypraw,

osłonki do wędlin naturalne i sztuczne, prowadzenie hurtowni narzędzi i materiałów masarniczych takich jak: noże, ostrzałki i pokrowce do noży, haki, siatki i worki, sznurki, etykiety, aplikatory etykiet, drukarki z oprogramowaniem do projektowania i drukowania etykiet, prowadzenie hurtowni koncentratów i pasz treściwych dla zwierząt, **42** doradztwo w zakresie znakowania produktów spożywczych.

(111) **203110** (220) 2006 07 31 (210) 313774
 (151) 2008 02 07 (441) 2006 11 13
 (732) Przedsiębiorstwo Produkcyjno-Handlowe „BENEKO”
 Bernard Bubacz, Czaplonek, PL.
 (540) BENEKO

(510), (511) **35** usługi zgrupowania na rzecz osób trzech towarów pozwalające nabywcy wygodnie je oglądać i kupować w hurtowni, prowadzenie hurtowni artykułów zaopatrzeniowych dla przemysłu mięsnego, takich jak: izolaty i koncentraty białkowe pochodzenia roślinnego i zwierzęcego, przyprawy, mieszanki i koncentraty przypraw, osłonki do wędlin naturalne i sztuczne, prowadzenie hurtowni narzędzi i materiałów masarniczych takich jak: noże, ostrzałki i pokrowce do noży, haki, siatki i worki, sznurki, etykiety, aplikatory etykiet, drukarki z oprogramowaniem do projektowania i drukowania etykiet, prowadzenie hurtowni koncentratów i pasz treściwych dla zwierząt, **42** doradztwo w zakresie znakowania produktów spożywczych.

(111) **203111** (220) 2002 03 21 (210) 248064
 (151) 2008 03 25 (441) 2002 09 23
 (732) Skarb Państwa-Polski Komitet Normalizacyjny, Warszawa, PL.
 (540)



(531) 26.3.7, 26.5.6, 27.5.1
 (510), (511) **42** usługi związane z oceną zgodności wyrobów z wymaganiami Polskich Norm.
 (551) wspólny znak towarowy gwarancyjny

(111) **203112** (220) 2002 09 23 (210) 255370
 (151) 2008 01 04 (441) 2003 03 24
 (732) Morski Gdyniński Klub Sportowy ARKA, Gdynia, PL.
 (540) ARKA

(510), (511) **41** usługi z zakresu kultury fizycznej i sportu: organizowanie imprez, zawodów, obozów sportowych, organizowanie imprez rozrywkowych, rekreacyjnych, zjazdów, konferencji, sympozjów, wystaw, targów, pokazów z zakresu kultury i edukacji, usługi związane z użytkowaniem i wynajmowaniem obiektów sportowych, stadionów, hal, pomieszczeń do celów rozrywkowych i ćwiczeń fizycznych, urządzeń i sprzętu sportowego, prowadzenie szkoleń i treningów sportowych, usługi krzewienia kultury fizycznej poprzez publikowanie tekstów, nagrywanie audycji i filmów.

(111) **203113** (220) 2003 05 05 (210) 264356
 (151) 2008 01 07 (441) 2003 11 17
 (732) WYDAWNICTWO BAUER Spółka z o.o., Spółka Komandytowa,
 Warszawa, PL.
 (540)



Kolor znaku: fioletowy, pistacjowy, niebieski, czerwony, biały, żółty
 (531) 26.4.2, 27.5.5, 29.1.15
 (510), (511) **09** dyski do rejestracji dźwięku, dyski kompaktowe audio-wideo, publikacje elektroniczne, kasety wideo, dyski magnetyczne, dyskietki, **16** plakaty, czasopisma, druki, gazety, książki, publikacje, podręczniki, **35** reklamy prasowe, publikowanie tekstów reklamowych, **39** dystrybucja gazet, czasopism i periodyków, **41** publikowanie książek gazet, czasopism i periodyków, mikro-wydawnic-

twą, publikacja elektroniczna on-line książek i periodyków, **42** administrowanie stronami komputerowymi.

(111) **203114** (220) 2003 05 05 (210) 264357
 (151) 2008 01 07 (441) 2003 11 17
 (732) WYDAWNICTWO BAUER Spółka z o.o., Spółka Komandytowa,
 Warszawa, PL.
 (540)



Kolor znaku: fioletowy, pistacjowy, niebieski, biały

(531) 26.4.2, 27.5.5, 29.1.14
 (510), (511) **09** dyski do rejestracji dźwięku, dyski kompaktowe audio-wideo, publikacje elektroniczne, kasety wideo, dyski magnetyczne, dyskietki, **16** plakaty, czasopisma, druki, gazety, książki, publikacje, podręczniki, **35** reklamy prasowe, publikowanie tekstów reklamowych, **39** dystrybucja gazet, czasopism i periodyków, **41** publikowanie książek gazet, czasopism i periodyków, mikro-wydawnictwa, publikacja elektroniczna on-line książek i periodyków, **42** administrowanie stronami komputerowymi.

(111) **203115** (220) 2003 05 05 (210) 264358
 (151) 2008 01 07 (441) 2003 11 17
 (732) WYDAWNICTWO BAUER Spółka z o.o., Spółka Komandytowa,
 Warszawa, PL.
 (540)



Kolor znaku: granatowy, biały, czerwony, żółty

(531) 26.4.2, 27.5.1, 29.1.14
 (510), (511) **09** dyski do rejestracji dźwięku, dyski kompaktowe audio-wideo, publikacje elektroniczne, kasety wideo, dyski magnetyczne, dyskietki, **16** plakaty, czasopisma, druki, gazety, książki, publikacje, podręczniki, **35** reklamy prasowe, publikowanie tekstów reklamowych, **39** dystrybucja gazet, czasopism i periodyków, **41** publikowanie książek gazet, czasopism i periodyków, mikro-wydawnictwa, publikacja elektroniczna on-line książek i periodyków, **42** administrowanie stronami komputerowymi.

(111) **203116** (220) 2003 05 05 (210) 264359
 (151) 2008 01 07 (441) 2003 11 17
 (732) WYDAWNICTWO BAUER Spółka z o.o., Spółka Komandytowa,
 Warszawa, PL.
 (540)



Kolor znaku: granatowy, biały, czerwony

(531) 26.4.2, 27.5.5, 29.1.13
 (510), (511) **09** dyski do rejestracji dźwięku, dyski kompaktowe audio-wideo, publikacje elektroniczne, kasety wideo, dyski magnetyczne, dyskietki, **16** plakaty, czasopisma, druki, gazety, książki, publikacje, podręczniki, **35** reklamy prasowe, publikowanie tekstów reklamowych, **39** dystrybucja gazet, czasopism i periodyków, **41** publikowanie książek gazet, czasopism i periodyków, mikro-wydawnic-

twa, publikacja elektroniczna on-line książek i periodyków, **42** administrowanie stronami komputerowymi.

(111) **203117** (220) 2003 05 05 (210) 264360
 (151) 2008 01 07 (441) 2003 11 17
 (732) WYDAWNICTWO BAUER Spółka z o.o., Spółka Komandytowa, Warszawa, PL.
 (540)



Kolor znaku: granatowy, biały, żółto-pomarańczowy, czerwony, żółty
 (531) 26.4.2, 27.5.5, 29.1.15

(510), (511) **09** dyski do rejestracji dźwięku, dyski kompaktowe audio-wideo, publikacje elektroniczne, kasety wideo, dyski magnetyczne, dyskietki, **16** plakaty, czasopisma, druki, gazety, książki, publikacje, podręczniki, **35** reklamy prasowe, publikowanie tekstów reklamowych, **39** dystrybucja gazet, czasopism i periodyków, **41** publikowanie książek gazet, czasopism i periodyków, mikro-wydawnictwa, publikacja elektroniczna on-line książek i periodyków, **42** administrowanie stronami komputerowymi.

(111) **203118** (220) 2003 05 05 (210) 264361
 (151) 2008 01 07 (441) 2003 11 17
 (732) WYDAWNICTWO BAUER Spółka z ograniczoną odpowiedzialnością, Spółka Komandytowa, Warszawa, PL.
 (540)



Kolor znaku: granatowy, biały, żółto-pomarańczowy
 (531) 26.4.2, 27.5.5, 29.1.14

(510), (511) **09** dyski do rejestracji dźwięku, dyski kompaktowe audio-wideo, publikacje elektroniczne, kasety wideo, dyski magnetyczne, dyskietki, **16** plakaty, czasopisma, druki, gazety, książki, publikacje, podręczniki, **35** reklamy prasowe, publikowanie tekstów reklamowych, **39** dystrybucja gazet, czasopism i periodyków, **41** publikowanie książek, gazet, czasopism i periodyków, mikro-wydawnictwa, publikacja elektroniczna on-line książek i periodyków, **42** administrowanie stronami komputerowymi.

(111) **203119** (220) 2003 05 05 (210) 264362
 (151) 2008 01 07 (441) 2003 11 17
 (732) WYDAWNICTWO BAUER Spółka z ograniczoną odpowiedzialnością, Spółka Komandytowa, Warszawa, PL.
 (540)



Kolor znaku: granatowy, pistacjowy, niebieski, czerwony, biały, żółty
 (531) 26.4.2, 27.5.5, 29.1.15

(510), (511) **09** dyski do rejestracji dźwięku, dyski kompaktowe audio-wideo, publikacje elektroniczne, kasety wideo, dyski magnetyczne, dyskietki, **16** plakaty, czasopisma, druki, gazety, książki, publikacje, podręczniki, **35** reklamy prasowe, publikowanie tekstów reklamowych, **39** dystrybucja gazet, czasopism i periodyków, **41** publikowanie książek, gazet, czasopism i periodyków, mikro-wydaw-

nictwa, publikacja elektroniczna on-line książek i periodyków, **42** administrowanie stronami komputerowymi.

(111) **203120** (220) 2003 05 05 (210) 264364
 (151) 2008 01 07 (441) 2003 11 17
 (732) WYDAWNICTWO BAUER Spółka z ograniczoną odpowiedzialnością, Spółka Komandytowa, Warszawa, PL.
 (540)



Kolor znaku: granatowy, pistacjowy, niebieski, biały
 (531) 26.4.2, 27.5.5, 29.1.14

(510), (511) **09** dyski do rejestracji dźwięku, dyski kompaktowe audio-wideo, publikacje elektroniczne, kasety wideo, dyski magnetyczne, dyskietki, **16** plakaty, czasopisma, druki, gazety, książki, publikacje, podręczniki, **35** reklamy prasowe, publikowanie tekstów reklamowych, **39** dystrybucja gazet, czasopism i periodyków, **41** publikowanie książek, gazet, czasopism i periodyków, mikro-wydawnictwa, publikacja elektroniczna on-line książek i periodyków, **42** administrowanie stronami komputerowymi.

(111) **203121** (220) 2003 05 26 (210) 265291
 (151) 2008 03 17 (441) 2003 12 01
 (732) Lech Sp. z o.o., Kołobrzeg, PL.
 (540)



Kolor znaku: biały, granatowy

(531) 6.7.25, 27.5.1, 29.1.12
 (510), (511) **29** jajka, oleje jadalne.

(111) **203122** (220) 2003 07 21 (210) 267697
 (151) 2008 03 25 (441) 2004 01 26
 (732) Przedsiębiorstwo Produkcyjno-Handlowo-Usługowe NIK-POL Sp. z o.o., Bobrowniki, PL.
 (540) NIK-POL szynka staropolska
 (510), (511) **29** wędliny.

(111) **203123** (220) 2003 11 20 (210) 272862
 (151) 2008 03 12 (441) 2004 04 19
 (732) VENA Collection Robert Nowak, Radomsko, PL.
 (540)



Kolor znaku: kremowo-brązowy, czarny, brązowy

(531) 25.5.1, 27.5.1, 29.1.13
 (510), (511) **25** odzież.

(111) **203124** (220) 2004 03 30 (210) 278579
 (151) 2008 01 03 (441) 2004 07 12
 (732) ATLAS Spółka z o.o., Łódź, PL.
 (540) ATLAS FASTEL

(510), (511) **01** produkty i półprodukty chemiczne, substancje chemiczne nie przetworzone, kleje i zaprawy klejowe, środki impregnujące i konserwujące, preparaty do odtłuszczania, spoiwa do betonu, środki do konserwacji betonu, **02** pokrywające powierzchnie dekoracyjne i ochronne kompozycje trwałe lub tymczasowe, podkłady, szpachłółki, powłoki gruntowe, środki zabezpieczające przed niszczeniem mury i inne materiały, wszystkie w formie preparatów proszkowych, płyn-

nych, półpłynnych i rozpylanych oraz rozcieńczalniki do powyższych związków i preparatów, **17** preparaty płynne, półpłynne i w postaci proszku do rozprowadzenia cieczą, przeznaczone do uzyskiwania powłok uszczelniających i hydroizolujących w budownictwie, **19** materiały budowlane niemetalowe nie ujęte w innych klasach, zaprawy budowlane, elementy budowlane i półfabrykaty zawierające gips, gips, zaprawy gipsowe, niemetalowe materiały budowlane do systemów dociepleń, betony, betonowe materiały budowlane.

(111) **203125** (220) 2004 04 26 (210) 279870
 (151) 2008 01 08 (441) 2004 08 09
 (732) HORTEX HOLDING S.A., Warszawa, PL.
 (540)



Kolor znaku: biały, czerwony, zielony, żółty, granatowy, pomarańczowy

(531) 5.5.19, 5.9.1, 5.9.24, 25.1.1, 27.5.1, 27.7.1, 29.1.15
 (510), (511) **29** konserwowane, suszone i gotowane warzywa, przetwory warzywne, mrożone warzywa, mrożone warzywa z dodatkiem sosów i/lub ziół i/lub przypraw, mrożone mieszanki warzywne, mrożone mieszanki warzywne z dodatkiem sosów i/lub ziół i/lub przypraw, mrożone dania gotowe z warzyw, mrożone dania gotowe wegetariańskie i z dodatkiem mięsa, mrożone dania gotowe z dodatkiem wyrobów mącznych, mrożone dania gotowe z dodatkiem sosów i/lub ziół i/lub przypraw, sałatki warzywne, warzywa puszkowane, składniki do sporządzania zup, żywność dietetyczna, żywność o obniżonej zawartości tłuszczu i cholesterolu.

(111) **203126** (220) 2004 04 26 (210) 279871
 (151) 2008 01 08 (441) 2004 08 09
 (732) HORTEX HOLDING S.A., Warszawa, PL.
 (540)



Kolor znaku: biały, czerwony, zielony, żółty, granatowy

(531) 5.5.19, 5.7.8, 25.1.1, 27.5.1, 27.7.1, 29.1.15
 (510), (511) **29** konserwowane, suszone i gotowane owoce, owoce konserwowane w alkoholu, kompoty, przetwory owocowe, mrożone owoce, mrożone mieszanki owocowe, mrożone dania gotowe wegetariańskie, mrożone dania gotowe z owoców, musy owocowe, przeciery owocowe, sałatki owocowe, mięszz z owoców, owoce lukrowane, owoce puszkowane, owoce kandyzowane, zupy, zupy z dodatkiem wyrobów mącznych, zupy owocowe, składniki do sporządzania zup, żywność dietetyczna, żywność o obniżonej zawartości tłuszczu i cholesterolu, ozdoby do ciast i wypieków, **30** słodczyce, galaretki owocowe, sorbety.

(111) **203127** (220) 2004 04 26 (210) 279873
 (151) 2008 01 08 (441) 2004 08 09
 (732) HORTEX HOLDING S.A., Warszawa, PL.

(540)



(531) 5.1.19, 25.1.1, 27.5.1

(510), (511) **29** mięso, wyroby mięsne i wędliniarskie, kielbasy, ryby, drób, dziczyzna, ekstrakty mięsne, buliony, konserwowane, suszone i gotowane owoce i warzywa, owoce i warzywa konserwowane w alkoholu, galaretki, galaretki owocowe, dżemy, kompoty, jaja, jaja w proszku, mleko, produkty mleczne, napoje mleczne, napoje z przewagą mleka, jogurty, kefiry, sery, oleje i tłuszcze jadalne, masło, masło czekoladowe, masło kakaowe, masło kokosowe, margaryna, smalec, przetwory owocowe i warzywne, mrożone owoce i warzywa, mrożone warzywa z dodatkiem sosów i/lub ziół i/lub przypraw, mrożone mieszanki owocowe i warzywne, mrożone mieszanki warzywne z dodatkiem sosów i/lub ziół i/lub przypraw, mrożone dania gotowe wegetariańskie i z dodatkiem mięsa, mrożone dania gotowe z owoców, mrożone dania gotowe z warzyw, mrożone dania gotowe z dodatkiem wyrobów mącznych, mrożone dania gotowe z dodatkiem sosów i/lub ziół i/lub przypraw, musy owocowe, przeciery owocowe i warzywne, sałatki owocowe i warzywne, skórki owocowe, mięszz z owoców, żelatyna do żywności, chipsy owocowe, owoce lukrowane, owoce i warzywa puszkowane, owoce kandyzowane, owoce morza, zupy, zupy owocowe, zupy warzywne, zupy z dodatkiem wyrobów mącznych, zupy z dodatkiem mięsa, składniki do sporządzania zup, grzyby konserwowane, żywność dietetyczna, żywność o obniżonej zawartości tłuszczu i cholesterolu, koncentraty pomidorowe, spożywcze pyłki kwiatowe, rodzyнки, migdały, bakalie, ozdoby do ciast i wypieków, polewy do ciast i wypieków, **30** kawa, herbata, herbata mrożona, kakao, napoje na bazie kakao, kawy i herbaty, napoje kawowe i kakaowe z mlekiem, cukier, słodziki, słodziki naturalne, ryż, tapioka, sago, namiastki kawy, mąka, wyroby mączne, wyroby mączne z dodatkiem warzyw, wyroby mączne z dodatkiem owoców, mrożone wyroby mączne, gotowe dania na bazie produktów zbożowych i mąki, ravioli, pizza, lasagne, makarony, makarony z dodatkiem warzyw, mrożone makarony z dodatkiem warzyw, produkty zbożowe, kasze, muesli, chleb, wyroby piekarnicze, ciasta, ciasteczka, herbatniki, biszkopty, ciasta w proszku, wyroby cukiernicze, słodczyce, galaretki owocowe; czekolada, lody, lody spożywcze, lody spożywcze w proszku, środki wiążące do lodów, sorbety, miód, propolis i inne spożywcze produkty pszczelarskie, syropy z melasy, drożdże, drożdże piekarnicze, proszek do pieczenia, sól, musztarda, ocet, sosy, sosy przyprawowe, sosy do sałatek, przyprawy, przyprawy ziołowe, aromaty do napojów, środki zagęszczające stosowane przy gotowaniu produktów spożywczych, guma do żucia nie do celów leczniczych, keczup, majonezy, sosy do mięs.

(111) **203128** (220) 2004 04 26 (210) 279874
 (151) 2008 01 08 (441) 2004 08 09
 (732) HORTEX HOLDING S.A., Warszawa, PL.
 (540)



Kolor znaku: biały, czerwony, zielony, żółty, granatowy, pomarańczowy

(531) 5.5.19, 5.9.1, 25.1.1, 27.5.1, 27.7.1, 29.1.15

(510), (511) **29** konserwowane, suszone i gotowane warzywa, warzywa konserwowane w alkoholu, przetwory warzywne, mrożone warzywa, mrożone mieszanki warzywne, mrożone dania gotowe wegetariańskie mrożone dania gotowe z warzyw, przecięry warzywne, sałatki warzywne, warzywa puszkowane, zupy, zupy z dodatkiem wyrobów mącznych, zupy warzywne, składniki do sporządzania zup, żywność dietetyczna, żywność o obniżonej zawartości tłuszczu i cholesterolu.

(111) **203129** (220) 2004 07 22 (210) 283529
 (151) 2008 02 12 (441) 2004 11 02
 (732) Sławomir Dulęba, Kielce, PL.
 (540)



Kolor znaku: jasnoczerwony, ciemnoczerwony, czarny
 (531) 7.1.8, 27.5.1, 29.1.12

(510), (511) **36** administrowanie majątkiem ruchomym, wynajmowanie wybudowanych mieszkań i biur, kupno i sprzedaż nieruchomości, zarządzanie, pośrednictwo, doradztwo inwestycyjne w nieruchomościach, **37** usługi budowlane, instalacyjne, budowanie własnych nieruchomości.

(111) **203130** (220) 2006 03 03 (210) 306945
 (151) 2007 12 11 (441) 2006 06 12
 (732) TRADE STOMIL Spółka z o.o., Łódź, PL.
 (540) MAGNUM
 (510), (511) **12** rowery, części do rowerów.

(111) **203131** (220) 2005 09 23 (210) 300346
 (151) 2008 01 25 (441) 2005 12 27
 (732) „TYMBARK” Spółka Akcyjna, Tymbark, PL.
 (540) MIKSUJ W DUŻYM PROCENCIE ZMIKSOWANE W DUŻYM PROCENCIE W DUŻYM PROCENCIE MIKSUJĄ-OWOCE ŚWIATA od TYMBARKU

(510), (511) **29** mleko i produkty mleczne, jogurty, kefir, kumys, serwatki, śmietana, napoje mleczne lub z przewagą mleka, napoje z mleka sojowego lub z przewagą mleka sojowego, produkty z mleka sojowego, mleko sojowe, sery, białe sery, żółte sery, serki, serki homogenizowane, serki twarogowe, serki do smarowania, tofu, warzywa gotowane, konserwowane, puszkowane, suszone, pulpa owocowa, owoce gotowane, konserwowane, puszkowane, suszone, owoce konserwowane w alkoholu, zupy, składniki do sporządzania zup, przetwory do zup jarzynowych, chrupki owocowe, mrożone owoce, przecięry owocowe, miąższ owoców, owoce kandyzowane, sałatki owocowe, sałatki warzywne, chipsy ziemniaczane, chipsy owocowe, chrupki owocowe, chrupki ziemniaczane, masło czekoladowe, masło kakaowe, masło arachidowe, masło z orzechów kokosowych, dżemy, galaretki jadalne, marmolady, jajka, przecięry, przetwory owocowe i warzywne, owoce spreparowane, żywność bez konserwantów, desery w postaci kremów owocowych, desery w postaci kremów czekoladowych, **30** biszkopty, słodkie bułeczki, bułki, chleb, chleb bezdrożdżowy, pieczywo chrupkie, ciasta, ciastka ryżowe, ciasto w proszku, ciasto na ciastka, keks ryżowy, produkty zbożowe: wyroby piekarnicze, ciastkarskie, mączne, ciastka, wyroby cukiernicze, cukierki, cukierki twarde, landrynki, karmelki, cukierki miętowe, cukierki wzbogacone witaminami, słodycze, słodycze z esencjami ziołowymi, słodycze z witaminami, słodycze do ssania, słodycze do ssania z esencjami ziołowymi, słodycze do ssania z witaminami, drosy z esencjami ziołowymi, drosy z witaminami, drażetki polewane, pastylki pudrowe z esencjami ziołowymi, pastylki pudrowe z witaminami, herbatniki, herbatniki petit-beurre, makaroniki, chałwa, chipsy zbożowe, lizaki, lizaki z witaminami, czekolada, czekolada pitna, napoje na bazie czekolady, gorąca czekolada, aromatyzowana czekolada pitna, napoje czekoladowe z mlekiem, gotowe galaretki spożywcze wzbogacone witaminami, galaretki owocowe (słodczy), galaretki spożywcze nie do celów medycznych, guma do żucia nie do celów medycznych, gofry, herbata, napoje na bazie herbaty, herbata mrożona, herbata w proszku, napoje na bazie herbaty z esencjami

ziołowymi, napoje na bazie herbaty z witaminami, herbata granulowana, herbata z witaminami, jogurt mrożony, karmelki, miód, miód z esencjami ziołowymi, kakao, wyroby z kakao, napoje na bazie kakao, napoje na bazie kakao z witaminami, karmelki, landrynki, kasza manna, kleiki spożywcze na bazie mleka, krakersy, kuskus, kawa, napoje na bazie kawy, kawa zbożowa, napoje kawowe z mlekiem, kukurydza prażona, płatki kukurydziane, płatki zbożowe, chrupki kukurydziane, lody, lody spożywcze, lody spożywcze w proszku, lód do napojów chłodzących, makarony, mesli, mąka, naleśniki, jadalne ozdoby do ciast, napoje czekoladowe z mlekiem, płatki owsiane, pomadki, pralinki, puddingi, rollsy, sorbety, ryż, sosy do sałatek, słodziki naturalne, sosy do polewania deserów, suchary, tortille, esencje do żywności z dodatkiem witamin, wyroby cukiernicze, słodycze, kaszki, muesli, nadzienie cukiernicze, polewy owocowe jako polewy cukiernicze, polewa czekoladowa, polewy aromatyzowane, dodatki do deserów nie zawarte w innych klasach, sosy owocowe, sosy czekoladowe, kremy owocowe jako wyroby cukiernicze, kremy czekoladowe, sosy aromatyzowane, sorbety (lody), **32** napoje bezalkoholowe, napoje gazowane i niegazowane, lemoniady, syropy do lemoniady wzbogacane witaminami, wody mineralne gazowane, wody mineralne niegazowane, napoje izotoniczne, napoje serwatkowe, tabletki musujące do sporządzania napojów, pastylki do sporządzania napojów, proszek do sporządzania napojów, napoje bezalkoholowe, soki owocowe, napoje owocowe, syropy owocowe, nektary, soki warzywne do picia, napoje warzywne do picia, soki warzywno-owocowe, soki wzbogacone witaminami, sok pomidorowy, aperitify bezalkoholowe, koktajle bezalkoholowe, syropy do sporządzania napojów, pastylki z witaminami do napojów, proszki z witaminami do napojów, syropy z witaminami do napojów, tabletki z witaminami do sporządzania napojów, syropy do napojów, bezalkoholowe wyciągi z owoców, bezalkoholowe ekstrakty owocowe, napoje instant, nektary owocowe, soki wieloowocowe, soki wielowarzywne do picia, napoje wieloowocowe, napoje owocowo-warzywne, sorbety (napoje).

(111) **203132** (220) 2005 11 18 (210) 302479
 (151) 2007 12 06 (441) 2006 02 20
 (732) „AGRA” Producent Masztów Flagowych Jacek Sobieryn, Dobroń Mały, PL.
 (540)



Kolor znaku: czerwony, biały

(531) 26.4.2, 27.5.1, 29.1.12

(510), (511) **06** konstrukcje i wyroby metalowe, maszty metalowe, rury, okucia, wyroby ślusarskie, metalowe materiały budowlane, **19** materiały budowlane niemetalowe, maszty niemetalowe, konstrukcje niemetalowe, **20** słupy niemetalowe, dekoracje ruchome, stojaki, szylidy, tablice ogłoszeniowe, stoiska wystawowe, **24** tkaniny i wyroby tekstylne, flagi, **35** prowadzenie sklepów z: metalowymi materiałami budowlanymi, konstrukcjami metalowymi, masztami, rurami, okuciami, materiałami budowlanymi niemetalowymi, słupami, stojakami, szylidami, tablicami ogłoszeniowymi, dekoracjami ruchomymi, tkaninami tekstylnymi, flagami, **37** montaż konstrukcji i urządzeń do reklamy w tym masztów, kasetonów, flag, masztów i słupów reklamowych, usługi instalacyjne i dekoratorskie.

(111) **203133** (220) 2005 11 18 (210) 302480
 (151) 2007 12 06 (441) 2006 02 20
 (732) ART-DOM M.M. Zieliński Spółka Jawna, Łódź, PL.
 (540) HOTEL BOROWIECKI

(510), (511) **36** wynajmowanie nieruchomości i mieszkań, wyca nieruchomości, zarządzanie nieruchomościami, usługi agencji mieszkaniowych i agencji pośrednictwa w handlu nieruchomościami, pośrednictwo w obrocie nieruchomościami, **39** rezerwowanie miejsc na wycieczki, organizowanie wycieczek, organizacja turystyki w zakresie zwiedzania, **41** organizacja i obsługa kongresów, zjazdów, sympozjów, konferencji, wystaw w zakresie kultury, sztuki, nauki, edukacji i przedsiębiorczości, usługi kasyna, usługi klubów przeznaczonych do uprawiania kultury fizycznej, **43** usługi gastronomiczne, usługi hotelarskie, usługi agencji zakwaterowań w hotelach i pensjo-

natach, rezerwacja miejsc w hotelach i pensjonatach, **44** usługi salo-
nów kosmetycznych i fryzjerskich.

(111) **203134** (220) 2005 12 09 (210) 303403
(151) 2008 02 19 (441) 2006 03 20
(732) „TYMBARK” Spółka Akcyjna, Tymbark, PL.
(540)



Kolor znaku: biały, jasnozielony, ciemnozielony, zielony,
czerwony, pomarańczowy, niebieski, jasnoniebieski
(531) 5.3.11, 5.7.11, 5.7.13, 25.1.15, 27.5.1, 29.1.15

(510), (511) **29** galaretki jadalne z dodatkiem pomarańczy lub o smaku pomarańczowym, jogurty z dodatkiem pomarańczy lub o smaku pomarańczowym, marmolady z dodatkiem pomarańczy lub o smaku pomarańczowym, dżemy z pomarańczy lub z dodatkiem pomarańczy, produkty mleczne z dodatkiem pomarańczy lub o smaku pomarańczowym, napoje mleczne z dodatkiem pomarańczy lub o smaku pomarańczowym, mleko z dodatkiem pomarańczy lub o smaku pomarańczowym, pulpa owocowa z pomarańczy lub z dodatkiem pomarańczy, desery w postaci kremów pomarańczowych, krem na bazie masła z dodatkiem pomarańczy lub o smaku pomarańczowym, skórka pomarańczowa, sałatki owocowe z dodatkiem pomarańczy, konserwy z dodatkiem pomarańczy lub o smaku pomarańczowym, pomarańcze kandyzowane, kompot z dodatkiem pomarańczy lub o smaku pomarańczowym, miąższ pomarańczowy, lukrowane pomarańcze, maślanka z dodatkiem pomarańczy lub o smaku pomarańczowym, kefir o smaku pomarańczowym lub z dodatkiem pomarańczy, napoje serwatkowe z dodatkiem pomarańczy lub o smaku pomarańczowym, produkty nabiałowe o obniżonej kaloryczności z dodatkiem pomarańczy lub o smaku pomarańczowym, **30** lody o smaku pomarańczowym lub z dodatkiem pomarańczy, słodycze o smaku pomarańczowym lub z dodatkiem pomarańczy, cukierki o smaku pomarańczowym lub z dodatkiem pomarańczy, wyroby cukiernicze o smaku pomarańczowym lub z dodatkiem pomarańczy, czekolady o smaku pomarańczowym lub z dodatkiem pomarańczy, batony o smaku pomarańczowym lub z dodatkiem pomarańczy, ciastka o smaku pomarańczowym lub z dodatkiem pomarańczy, sosy o smaku pomarańczowym lub z dodatkiem pomarańczy, nadzienia cukiernicze w postaci kremów pomarańczowych, aromaty pomarańczowe do żywności, aromaty pomarańczowe do napojów, guma do żucia o smaku pomarańczowym, herbata o smaku pomarańczowym, napoje na bazie herbaty o smaku pomarańczowym, napoje na bazie kakao o smaku pomarańczowym, napoje na bazie czekolady o smaku pomarańczowym, sosy do sałatek owocowych o smaku pomarańczowym lub z dodatkiem pomarańczy, sorbety w rozumieniu lodów z dodatkiem pomarańczy lub o smaku pomarańczowym, słodycze i desery o smaku lub z zawartością pomarańczy o obniżonej kaloryczności, **32** napoje bezalkoholowe z sokiem pomarańczowym, soki, soki naturalne z pomarańczy, soki o smaku pomarańczowym lub z dodatkiem pomarańczy, soki przecierowe o smaku pomarańczowym lub z dodatkiem pomarańczy, napoje, napoje o smaku pomarańczowym lub z dodatkiem pomarańczy, napoje wieloowocowe, syropy pomarańczowe, nektary, nektary pomarańczowe, esencje do produkcji napojów o smaku pomarańczowym, proszki do produkcji napojów o smaku pomarańczowym, napoje musujące o smaku pomarańczowym, tabletki do produkcji napojów o smaku pomarańczowym, napoje izotoniczne o smaku pomarańczowym, soki z błonnikiem o smaku pomarańczowym, napoje z witaminami o smaku pomarańczowym, wody mineralne gazowane i niegazowa-

ne o smaku pomarańczowym, aperitify bezalkoholowe o smaku pomarańczowym, koktajle bezalkoholowe o smaku pomarańczowym lub z dodatkiem pomarańczy, nektary z miąższem z dodatkiem pomarańczy lub o smaku pomarańczowym, soki z miąższem z dodatkiem pomarańczy lub o smaku pomarańczowym, napoje z kawałkami owoców z dodatkiem pomarańczy lub o smaku pomarańczowym, soki z kawałkami owoców z dodatkiem pomarańczy lub o smaku pomarańczowym, sorbety w rozumieniu napojów z dodatkiem pomarańczy lub o smaku pomarańczowym, napoje chłodzące, napoje i soki o smaku lub z zawartością pomarańczy o obniżonej kaloryczności.

(111) **203135** (220) 2006 03 04 (210) 306955
(151) 2008 01 11 (441) 2006 06 12
(732) ATREM Sp. z o.o., Przeźmierowo k/Poznań, PL.
(540)



Kolor znaku: biały, czarny, czerwony i jego odcienie, żółty i jego odcienie, popielaty i jego odcienie

(531) 17.1.1, 26.1.1, 26.3.1, 26.5.1, 27.5.1, 29.1.15
(510), (511) **09** systemy i programy komputerowe, programy w zakresie systemu telemetrii, wizualizacji oraz raportowania danych, **42** analizy systemów komputerowych, administrowanie stronami komputerowymi w zakresie sieci komputerowych, projektowanie systemów komputerowych, konwersja danych poprzez programy komputerowe, konwersja danych oraz dokumentów na formę elektroniczną.

(111) **203136** (220) 2006 03 05 (210) 306957
(151) 2007 12 18 (441) 2006 06 12
(732) ATREM Sp. z o.o., Przeźmierowo k/Poznań, PL.
(540)



(531) 26.4.2, 27.5.1

(510), (511) **09** systemy i programy komputerowe, programy w zakresie ewidencji obiegu dokumentów elektronicznych.

(111) **203137** (220) 2006 07 21 (210) 313438
(151) 2008 02 06 (441) 2006 10 30
(732) „TYMBARK” S.A., Tymbark, PL.
(540) Tymbarczanka

(510), (511) **32** wody gazowane, wody mineralne, wody sodowe, wody stołowe, produkty do wytwarzania wody mineralnej, produkty do wytwarzania wody gazowanej, preparaty do produkcji wody gazowanej, napoje bezalkoholowe, napoje izotoniczne, napoje serwatkowe, napoje owocowe, napoje wieloowocowe, napoje z cząstkami owoców, napoje z pulpą owocową, napoje owocowo-warzywne, napoje warzywne do picia, syropy do napojów, pastylki do sporządzania napojów, proszki do sporządzania napojów, esencje do produkcji napojów, preparaty do produkcji napojów, nektary owocowe, soki owocowe, soki jabłkowe, soki wieloowocowe, soki pomidorowe, soki marchwiowe, soki na bazie marchwi, soki warzywne do picia, soki wielowarzywne do picia, soki warzywno-owocowe, soki wzbożone błonnikiem, soki przecierowe, soki z cząstkami owoców, soki z pulpą owocową, sorbety (napoje), lemoniady, syropy do lemoniady, preparaty do sporządzania likierów, bezalkoholowe wyciągi z owoców, ekstrakty owocowe bezalkoholowe, aperitify bezalkoholowe, koktajle bezalkoholowe.

(111) **203138** (220) 2006 08 08 (210) 314168
(151) 2008 01 04 (441) 2006 11 13

(732) IZOTERM Sp. z o.o., Częstaków Mazowiecki, PL.
(540)



Kolor znaku: czarny, czerwony, niebieski

(531) 26.1.1, 26.4.1, 26.4.2, 26.4.12, 26.13.1, 26.15.3, 27.5.1, 29.1.13
(510), (511) **06** metalowe materiały budowlane i konstrukcyjne, **17** materiały izolacyjne, okładziny rur niemetalowe, materiały termoizolacyjne, uszczelnienia zapobiegające przeciekowi wody, tkaniny izolacyjne, wata szklana, wełna mineralna, włókna szklane inne do izolacji, **19** niemetalowe materiały budowlane i konstrukcyjne, **35** pośrednictwo handlowe w zakresie wyszukiwania partnerów handlowych i pośredniczenia w zawieraniu kontraktów, usługi agencyjne, **37** usługi budowlano-remontowe, roboty instalacyjne, roboty ziemne, usługi izolacyjne w budynkach, montaż i wynajem sprzętu budowlanego i urządzeń budowlanych, **42** projektowanie w zakresie budownictwa, inżynierii sanitarnej i ciepłownictwa.

(111) **203139** (220) 2006 08 10 (210) 314236
(151) 2008 01 04 (441) 2006 11 13

(732) Firma Usługowo-Produkcyjno-Handlowa „STALEX”
Radosław Dawidowicz, Piekary, PL.

(540) STALEX

(510), (511) **06** konstrukcje metalowe, metalowe: kratownice, ogrodzenia, bramy, zasuwki, zawiasy, schody, balustrady, maszty, słupy oświetleniowe, latarnie, zdobienia metaloplastyczne, metalowe części i okucia stolarki budowlanej, metalowy osprzęt do mebli, metalowe pudła i pojemniki, **20** meble biurowe, sklepowe i magazynowe metalowe meble, półki i regały, przemysłowe metalowe szafki i stoły warsztatowe, kraty kominkowe, **42** projektowanie konstrukcji i wyrobów metalowych i metaloplastycznych.

(111) **203140** (220) 2006 08 10 (210) 314237
(151) 2008 01 04 (441) 2006 11 13

(732) Firma Usługowo-Produkcyjno-Handlowa „STALEX”
Radosław Dawidowicz, Piekary, PL.

(540)



Kolor znaku: czarny, szary i odcienie

(531) 27.5.1, 29.1.12

(510), (511) **06** konstrukcje metalowe, metalowe: kratownice, ogrodzenia, bramy, zasuwki, zawiasy, schody, balustrady, maszty, słupy oświetleniowe, latarnie, zdobienia metaloplastyczne, metalowe części i okucia stolarki budowlanej, metalowy osprzęt do mebli, metalowe pudła i pojemniki, **20** meble biurowe, sklepowe i magazynowe metalowe meble, półki i regały, przemysłowe metalowe szafki i stoły warsztatowe, kraty kominkowe, **42** projektowanie konstrukcji i wyrobów metalowych i metaloplastycznych.

(111) **203141** (220) 2003 11 18 (210) 272695
(151) 2008 02 18 (441) 2004 04 19

(732) Natur Produkt Zdrovit Sp. z o.o., Warszawa, PL.

(540) BEAUTY VITA

(510), (511) **03** kosmetyki, za wyjątkiem mydła dentystycznego, substancji do mycia i czyszczenia protez dentystycznych, środków do polerowania przeznaczonych dla stomatologii i techniki dentystycznej, wyrobów kosmetycznych do pielęgnacji zębów i jamy ustnej, wody do ust, proszku do zębów, proszku do przyklejania protez dentystycznych, a także za wyjątkiem odplamiaczy i wyrobów kosmetycznych przeznaczonych dla zwierząt, **05** preparaty dietetyczne do celów leczniczych, w szczególności tabletki musujące wzbogacone w witaminy i minerały, zioła lecznicze, wszystkie przeznaczone do spożycia przez ludzi.

(111) **203142** (220) 2003 11 26 (210) 273092
(151) 2007 07 10 (441) 2004 04 19

(732) EUROFONIA Gustaw Szepeke, Cisownica, PL.

(540) POLANDIA

(510), (511) **09** płyty fonograficzne, płyty kompaktowe, kasety magnetofonowe, kasety video, **18** wyroby o charakterze reklamowym i upominkowym ze skóry i imitacji skór, **19** wyroby z kamienia, **21** kufle do piwa, **25** odzież, odzież sportowa, obuwie, nakrycia głowy, T-shirty, **35** zgrupowanie na rzecz osób trzecich różnych towarów, pozwalające nabywcy wygodnie je oglądać i kupować w sklepie z alkoholem, **41** usługi w zakresie: działalności muzycznej, pisania scenariuszy, produkcji filmów na taśmach video, realizacji spektakli, prowadzenia studia nagrań, produkcji widowisk.

(111) **203143** (220) 2004 02 24 (210) 276777
(151) 2007 08 28 (441) 2004 05 31

(732) Przedsiębiorstwo Produkcyjno-Handlowe „EVELINE COSMETICS” Piotr Kasprzycki, Lesznowola, PL.

(540) double white formula

(510), (511) **03** kosmetyki do pielęgnacji i upiększania skóry, ciała i włosów dla dzieci, kobiet i mężczyzn, kremy, mleczka, śmietanki, toniki, szampony, mydła, żele i płyny pod prysznic i do kąpieli, kremy i żele kosmetyczne, artykuły perfumeryjne, waciki i patyczki do celów kosmetycznych, chusteczki kosmetyczne, **05** kosmetyki lecznicze.

(111) **203144** (220) 2004 02 24 (210) 276778
(151) 2007 08 28 (441) 2004 05 31

(732) Przedsiębiorstwo Produkcyjno-Handlowe „EVELINE COSMETICS” Piotr Kasprzycki, Lesznowola, PL.

(540) double white complex

(510), (511) **03** kosmetyki do pielęgnacji i upiększania skóry, ciała i włosów dla dzieci, kobiet i mężczyzn, kremy, mleczka, śmietanki, toniki, szampony, mydła, żele i płyny pod prysznic i do kąpieli, kremy i żele kosmetyczne, artykuły perfumeryjne, waciki i patyczki do celów kosmetycznych, chusteczki kosmetyczne, **05** kosmetyki lecznicze.

(111) **203145** (220) 2004 03 05 (210) 277324
(151) 2008 02 05 (441) 2004 06 14

(732) GOSPODARSTWO ROLNE Anna Semrau, Eugeniusz Semrau, Atanazyń, PL.

(540)



Kolor znaku: biały, zielony, pomarańczowy

(531) 5.9.1, 27.5.1, 29.1.13

(510), (511) **29** owoce i warzywa konserwowane, kwaszone, suszone.

(111) **203146** (220) 2004 03 05 (210) 277325
(151) 2008 02 05 (441) 2004 06 14

(732) GOSPODARSTWO ROLNE Anna Semrau, Eugeniusz Semrau, Atanazyń, PL.

(540)



Kolor znaku: biały, zielony

(531) 5.9.1, 27.5.1, 29.1.12

(510), (511) **29** owoce i warzywa konserwowane, kwaszone, suszone.

(111) **203147** (220) 2004 07 05 (210) 282780
 (151) 2008 01 08 (441) 2004 10 18
 (732) Polański Rafał, Łódź, PL.
 (540)



Kolor znaku: czerwony, czarny, biały
 (531) 24.1.5, 26.5.1, 27.5.1, 29.1.13
 (510), (511) **01** płyny: chłodnicze, hamulcowe, hydrauliczne, chemiczne dodatki do paliw silnikowych, **02** środki antykorozyjne, **03** kosmetyki samochodowe, płyny do spryskiwacza szyb, **04** oleje: przemysłowe, silnikowe, smary, **12** klocki do samochodów, szczęki hamulcowe, **13** broń ochronna na bazie gazu.

(111) **203148** (220) 2004 08 12 (210) 284280
 (151) 2008 01 08 (441) 2004 11 15
 (732) POKÓJ Spółdzielnia Elektrotechniczna, Łódź, PL.
 (540) PLZ
 (510), (511) **09** złączki wielotorowe.

(111) **203149** (220) 2004 08 12 (210) 284286
 (151) 2008 01 07 (441) 2004 11 15
 (732) POKÓJ Spółdzielnia Elektrotechniczna, Łódź, PL.
 (540) WP
 (510), (511) **09** wtyczki elektryczne.

(111) **203150** (220) 2005 09 30 (210) 300659
 (151) 2007 08 07 (441) 2006 01 09
 (732) Przedsiębiorstwo Produkcyjno-Handlowe „EVELINE COSMETICS” Piotr Kasprzycki, Lesznowola, PL.
 (540) fiberlast
 (510), (511) **03** kosmetyki do pielęgnacji i upiększania skóry, ciała i włosów, **05** kosmetyki o właściwościach leczniczych, leki stosowane w kosmetyce.

(111) **203151** (220) 2006 08 10 (210) 314251
 (151) 2008 01 04 (441) 2006 11 13
 (732) Maciej Partyka, Katowice, PL.
 (540) cafe toffino
 (510), (511) **43** usługi zaopatrzenia w żywność i napoje, usługi gastronomiczne, prowadzenie restauracji, kawiarni, barów, cukierni, usługi cateringowe.

(111) **203152** (220) 2006 08 16 (210) 314429
 (151) 2008 02 04 (441) 2006 11 27
 (732) Maciej Partyka, Katowice, PL.
 (540)



Kolor znaku: brązowy, rudy, beżowy
 (531) 1.15.23, 29.1.1, 29.1.7
 (510), (511) **43** usługi zaopatrzenia w żywność i napoje, usługi gastronomiczne, prowadzenie restauracji, kawiarni, barów, cukierni, usługi cateringowe.

(111) **203153** (220) 2006 08 16 (210) 314430
 (151) 2008 02 04 (441) 2006 11 27
 (732) Maciej Partyka, Katowice, PL.

(540)



Kolor znaku: ciemnobrązowy, beżowy, rudy
 (531) 1.15.23, 27.5.1, 29.1.1, 29.1.7
 (510), (511) **43** usługi zaopatrzenia w żywność i napoje, usługi gastronomiczne, prowadzenie restauracji, kawiarni, barów, cukierni, usługi cateringowe.

(111) **203154** (220) 2006 08 29 (210) 314868
 (151) 2008 01 16 (441) 2006 12 11
 (732) „HERBACAPS” Sp. z o.o., Stara Iwiczna, PL.
 (540) LIVERCAPS

(510), (511) **05** produkty dietetyczne-zwłaszcza dietetyczne środki spożywcze, nowa żywność, suplementy diet-do celów leczniczych, leki, również ziołowe, komponenty produktów dietetycznych oraz leków, **35** tworzenie, wydawanie i dystrybucja materiałów promocyjno-reklamowych, także katalogów, usługi w zakresie badania rynku oraz badania opinii publicznej, organizowanie i obsługa handlowych lub reklamowych wystaw, giełd i targów, zwłaszcza branży farmaceutycznej, zielarskiej i dietetycznej (również tzw. „zdrowa żywność”)-o podłożu reklamowym-z zastosowaniem reklamy prasowej, radiowej, telewizyjnej i internetowej oraz z wykorzystaniem elektronicznych, magnetycznych i optycznych nośników informacji, zgrupowanie na rzecz osób trzecich różnych towarów pozwalające nabywcy wygodnie je oglądać i kupować w małych sklepach różnych branż, zwłaszcza w aptece, sklepie branży zielarskiej, dietetycznej, również tzw. „zdrowa żywność”, zgrupowanie na rzecz osób trzecich różnych towarów pozwalające nabywcy wygodnie je oglądać i kupować w dużym sklepie branży spożywczej i/lub dietetycznej i/lub w dużej aptece, w dużym sklepie wielobranżowym i/lub w supermarkecie (hipermarkecie) i/lub w hurtowni, zgrupowanie na rzecz osób trzecich różnych towarów, za pośrednictwem systemu telezakupów, pozwalające nabywcy wygodnie je oglądać i kupować, przy wykorzystaniu środków telekomunikacji, zgrupowanie na rzecz osób trzecich różnych towarów pozwalające nabywcy wygodnie oglądać i kupować te towary na stronie internetowej, dotyczącej sprzedaży różnorodnych artykułów, zwłaszcza artykułów branży farmaceutycznej, dietetycznej, ziołowej i/lub spożywczej, **39** usługi w zakresie konfekcjonowania towarów, zwłaszcza produktów farmaceutycznych i dietetycznych.

(111) **203155** (220) 2006 08 29 (210) 314869
 (151) 2008 01 16 (441) 2006 12 11
 (732) „HERBACAPS” Sp. z o.o., Stara Iwiczna, PL.
 (540) HERBASVELT

(510), (511) **05** produkty dietetyczne-zwłaszcza dietetyczne środki spożywcze, nowa żywność, suplementy diet-do celów leczniczych, leki, również ziołowe, komponenty produktów dietetycznych oraz leków, **35** tworzenie, wydawanie i dystrybucja materiałów promocyjno-reklamowych, także katalogów, usługi w zakresie badania rynku oraz badania opinii publicznej, organizowanie i obsługa handlowych lub reklamowych wystaw, giełd i targów, zwłaszcza branży farmaceutycznej, zielarskiej i dietetycznej (również tzw. „zdrowa żywność”)-o podłożu reklamowym-z zastosowaniem reklamy prasowej, radiowej, telewizyjnej i internetowej oraz z wykorzystaniem elektronicznych, magnetycznych i optycznych nośników informacji, zgrupowanie na rzecz osób trzecich różnych towarów pozwalające nabywcy wygodnie je oglądać i kupować w małych sklepach różnych branż, zwłaszcza w aptece, sklepie branży zielarskiej, dietetycznej, również tzw. „zdrowa żywność”, zgrupowanie na rzecz osób trzecich różnych towarów pozwalające nabywcy wygodnie je oglądać i kupować w dużym sklepie branży spożywczej i/lub dietetycznej i/lub w dużej aptece, w dużym sklepie wielobranżowym i/lub w supermarkecie (hipermarkecie) i/lub w hurtowni, zgrupowanie na rzecz osób trzecich różnych towarów, za pośrednictwem systemu telezakupów, pozwalające nabywcy wygodnie je oglądać i kupować, przy wykorzystaniu środków telekomunikacji, zgrupowanie na rzecz osób trzecich różnych towarów pozwalające nabywcy wygodnie oglądać i kupować te towary na stronie internetowej, dotyczącej sprzedaży różnorodnych artykułów, zwłaszcza artykułów branży farmaceutycznej, dietetycznej, ziołowej

i/lub spożywczej, **39** usługi w zakresie konfekcjonowania towarów, zwłaszcza produktów farmaceutycznych i dietetycznych.

(111) **203156** (220) 2006 08 29 (210) 314873
 (151) 2008 01 16 (441) 2006 12 11
 (732) „HERBACAPS” Sp. z o.o., Stara Iwiczna, PL.
 (540) HERBAGRIP

(510), (511) **05** produkty dietetyczne-zwłaszcza dietetyczne środki spożywcze, nowa żywność, suplementy diet-do celów leczniczych, leki, również ziołowe, komponenty produktów dietetycznych oraz leków, **35** tworzenie, wydawanie i dystrybucja materiałów promocyjno-reklamowych, także katalogów, usługi w zakresie badania rynku oraz badania opinii publicznej, organizowanie i obsługa handlowych lub reklamowych wystaw, giełd i targów, zwłaszcza branży farmaceutycznej, zielarskiej i dietetycznej (również tzw. „zdrowa żywność”)-o podłożu reklamowym-z zastosowaniem reklamy prasowej, radiowej, telewizyjnej i internetowej oraz z wykorzystaniem elektronicznych, magnetycznych i optycznych nośników informacji, zgrupowanie na rzecz osób trzecich różnych towarów pozwalające nabywcy wygodnie je oglądać i kupować w małych sklepach różnych branż, zwłaszcza w aptece, sklepie branży zielarskiej, dietetycznej, również tzw. „zdrowa żywność”, zgrupowanie na rzecz osób trzecich różnych towarów pozwalające nabywcy wygodnie je oglądać i kupować w dużym sklepie branży spożywczej i/lub dietetycznej i/lub w dużej aptece, w dużym sklepie wielobranżowym i/lub w supermarkecie (hipermarkecie) i/lub w hurtowni, zgrupowanie na rzecz osób trzecich różnych towarów, za pośrednictwem systemu telezakupów, pozwalające nabywcy wygodnie je oglądać i kupować, przy wykorzystaniu środków telekomunikacji, zgrupowanie na rzecz osób trzecich różnych towarów pozwalające nabywcy wygodnie je oglądać i kupować te towary na stronie internetowej, dotyczącej sprzedaży różnorodnych artykułów, zwłaszcza artykułów branży farmaceutycznej, dietetycznej, ziołowej i/lub spożywczej, **39** usługi w zakresie konfekcjonowania towarów, zwłaszcza produktów farmaceutycznych i dietetycznych.

(111) **203157** (220) 2006 08 29 (210) 314899
 (151) 2008 02 06 (441) 2006 12 11
 (732) Wołowski Tomasz, Wrocław, PL.
 (540) okilook

(510), (511) **35** usługi związane z organizowaniem aukcji, usługi w zakresie domów aukcyjnych, usługi z zakresu informacji handlowej, usługi z zakresu systematyzacji i pozyskiwania komputerowych baz danych, usługi marketingowe, usługi w zakresie produkcji: reklam radiowych, telewizyjnych i kinowych, usługi wykonywane przez agencje reklamowe, takie jak: reklama osób trzecich w ramach udzielonych pełnomocnictw, w zakresie działalności: radiowej, telewizyjnej lub kinowej, publikowania tekstów reklamowych, usługi dotyczące transkrypcji informacji, usługi w zakresie reprodukcji dokumentów i dokumentacji, usługi menedżerskie, usługi badania rynku, usługi badania opinii, usługi informacyjne w zakresie działalności gospodarczej, usługi dotyczące zarządzania zbiorami informatycznymi, ogłoszenia prasowe, reklamy on-line w sieci komputerowej, internetowej i reklamy korespondencyjne, rozpowszechnianie materiałów reklamowych, aukcje publiczne, komercyjne agencje informacyjne, informacja o ofertach pracy, informacja o ofertach kupna sprzedaży, organizowanie wystaw i targów w celach handlowych lub reklamowych, tworzenie komputerowych baz danych, zarządzanie, sortowanie, kompilacja informacji i udostępnianie komputerowych baz danych, zgrupowanie na rzecz osób trzecich różnych towarów za pośrednictwem systemu telezakupów pozwalające nabywcy wygodnie oglądać i kupować te towary przy wykorzystaniu środków telekomunikacji, zgrupowanie na rzecz osób trzecich różnych towarów pozwalające nabywcy wygodnie je oglądać i kupować na stronie internetowej dotyczącej prowadzenia sklepu lub hurtowni z różnorodnymi artykułami, zgrupowanie na rzecz osób trzecich ofert różnych usług pozwalające potencjalnemu odbiorcy wygodnie zapoznawać się z tą ofertą oraz kupować te usługi na stronie internetowej, ogłoszenia internetowe, w tym dotyczące nieruchomości, pracy, auto-moto, turystyki, informacja o ofertach kupna-sprzedaży książek, zabawek, elektroniki, nagrań muzycznych, **36** usługi wykonywane przez agencje nieruchomości, takie jak: pośrednictwo w handlu nieruchomościami, pośrednictwo w sprawach kupna, sprzedaży, najmu nieruchomości, wycena nieruchomości, wynajmowanie mieszkań, wynajmowanie pomieszczeń biurowych, zarządzanie majątkiem

nieruchomym, usługi finansowe, takie jak: analizy finansowe, doradztwo w sprawach finansowych, emisja bonów wartościowych, pośrednictwo przy zawieraniu umów kredytowych, emisja kart kredytowych, informacja bankowa, usługi agencji dotyczące skupu długów, inwestycje kapitałowe, lokaty kapitałowe, notowania kapitałowe, operacje bankowe, oszacowanie wartości dla celów fiskalnych, pośrednictwo maklerskie na giełdach, powiernictwo, pożyczki pod zastaw, sponsorowanie finansowe, transakcje finansowe, transfer elektroniczny środków finansowych, usługi wykonywane przez agencje ubezpieczeniowe, takie jak: doradztwo w sprawach ubezpieczeniowych, informacja o ubezpieczeniach, ubezpieczenia, wycena ubezpieczenia, **38** przesyłanie informacji, informacji serwisów informacyjnych, przesyłanie informacji tekstowej i obrazowej przy pomocy komputera, łączność satelitarna, łączność poprzez terminale komputerowe, wypożyczanie aparatury do przesyłania informacji, **41** usługi związane z montażem programów radiowych i telewizyjnych, usługi nauczania i organizowania konkursów edukacyjnych lub rozrywkowych, usługi dotyczące organizowania pokazów i widowisk artystycznych, organizowania zawodów sportowych, organizowania konkursów piękności, organizowania zabaw, organizowania o prowadzenia seminariów, konferencji i kongresów, organizowania rozrywki internetowej, radiowej i telewizyjnej, organizowania wystaw kulturalnych lub edukacyjnych, usługi świadczące przez parki rozrywki, usługi dotyczące produkcji filmów, usługi w zakresie produkcji widowisk, usługi wykonywane przez agencję artystyczną w zakresie: studia nagrań, przedstawień teatralnych, organizowania festiwalu piosenkarskich, usługi w zakresie wypożyczalni rekwizytów, usługi w zakresie wypożyczalni kaset, usługi w zakresie wypożyczania nagrań dźwiękowych, usługi redakcyjne, działalność wydawnicza prowadzona z wykorzystaniem nośników elektronicznych, publikowanie książek, czasopism, obsługa publikacji elektronicznych on-line (nieprzesyłalnych), udostępnianie on-line gier komputerowych, **42** administrowanie stronami komputerowymi [sieciowymi], aktualizacja oprogramowania komputerowego, analizy systemów komputerowych, instalacje oprogramowania komputerowego, obsługa baz danych dostępnych przez Internet, pozyskiwanie danych do komputerowych baz danych, projektowanie oprogramowania komputerowego, sortowanie danych w bazach komputerowych, tworzenie i utrzymywanie stron internetowych dla osób trzecich, tworzenie i utrzymywanie systemów obsługi klienta dostępnych przez Internet, usługi reprodukcji zapisanych nośników informacji, usługi informatyczne w tym usługi baz danych, usługi sprzedaży praw autorskich i licencji.

(111) **203158** (220) 2006 09 01 (210) 315055
 (151) 2008 01 30 (441) 2006 12 11
 (732) Dedal-NV, Moskwa, RU.
 (540)



Kolor znaku: czarny, jasnoniebieski, żółty, zielony

(531) 1.1.1, 26.1.2, 27.5.1, 29.1.14

(510), (511) **09** urządzenia i przyrządy optyczne i ich części oraz akcesoria, aparaty fotograficzne, kamery, lupy lornetki, lunety, mikroskopy, teleskopy, noktowizory, termowizory, celowniki, niwelatory, kompas, dalmierze, czytniki kodów kreskowych i znaków optycznych, światłowodowy, elektroniczne pióra świetlne, epidiaskopy, fotokamery, fotokopiarki, aparaty do fototelegrafii, urządzenia do obróbki fotograficznej, urządzenia dydaktyczne, **35** usługi standardowe i poprzez Internet w zakresie reklamy i promocji optycznych i optoelektronicznych urządzeń, przyrządów i osprzętu, organizowanie targów i wystaw w celach handlowych i reklamowych, dystrybucja materiałów i próbek reklamowych, usługi przedstawicielskie i agencji importowo-eksportowych, pośrednictwo w sprzedaży hurtowej i detalicznej, w tym poprzez Internet urządzeń, przyrządów optycznych i ich części oraz akcesoriów, **41** organizowanie i prowadzenie wystaw, konkursów, prezentacji z dziedziny kultury lub edukacji, również za pośrednictwem Internetu.

(111) **203159** (220) 2006 09 01 (210) 315066
 (151) 2008 01 30 (441) 2006 12 11
 (732) Medical Focus GmbH, Münsing, DE.
 (540)

neurotest

Kolor znaku: niebieski, czerwony

(531) 27.5.1, 29.1.1, 29.1.4

(510), (511) **01** produkty chemiczne przeznaczone do prac badawczych, **05** materiały diagnostyczne, zwłaszcza w postaci plastrów, do wykrywania powikłań cukrzycowych, **10** aparatura diagnostyczna do wykrywania powikłań cukrzycowych.

(111) **203160** (220) 2006 09 15 (210) 315529
 (151) 2008 03 25 (441) 2006 12 27
 (732) LIMAR-TRADE Sp. z o.o., Wólka Kosowska, PL.
 (540)

LIMAR

Kolor znaku: zielony, szary, czarny

(531) 1.7.6, 26.11.1, 26.15.1, 27.5.1, 29.1.13

(510), (511) **25** bielizna osobista, damska, męska, biustonosze, slipy, majtki.

(111) **203161** (220) 2007 04 12 (210) 323887
 (151) 2008 03 25 (441) 2007 07 23
 (732) WORLD IT SYSTEMS Sp. z o.o., Warszawa, PL.
 (540)

**WORLD
IT SYSTEMS**

Kolor znaku: czerwony, niebieski

(531) 26.11.1, 27.5.1, 29.1.12

(510), (511) **09** nośniki danych, w tym nośniki magnetyczne i optyczne, dyski kompaktowe, dyski optyczne i magnetyczne, dyskietki, napędy dyskowe, dystrybutory dysków komputerowych, urządzenia do transmisji i namierzania dźwięków, urządzenia do przetwarzania informacji, audiowizualne urządzenia do nauki i dydaktyki, kable, przewody i złącza elektryczne, magnetyczne i optyczne, urządzenia do zapisu i obróbki danych, w tym urządzenia do utrwalania, montażu obrazu i dźwięku, fotokopiarki, odtwarzacze audiowizualne, komputery w tym laptopy i palmtopy, komputerowe urządzenia peryferyjne, akcesoria komputerowe zawarte w tej klasie, w tym: monitory, myszy i podkładki pod myszy, mikrofony, klawiatury, drukarki, głośniki, napędy dyskowe, części zamiennie do komputerów, programy i pamięci komputerowe, urządzenia nawigacyjne, interfejsy, programy komputerowe i systemy operacyjne, urządzenia sterujące, sterowniki komputerowe, stacje i kodery magnetyczne, procesory, półprzewodniki w tym płytki półprzewodnikowe, anteny satelitarne, czytniki, terminale, bankomaty, karty magnetyczne kodowane, karty płatnicze, karty kredytowe, karty inteligentne, karty pieniądza elektronicznego, karty identyfikujące, telefony przenośne, maszyny do łączności radiowej, odbiorniki radiowe, urządzenia nadawcze, telekopiarki, wideofony, **35** prezentacje multimedialne, promocja programów komputerowych w sieci elektronicznej, prowadzenie punktów sprzedaży, także w sieci elektronicznej, w zakresie towarów zawartych w wykazie klasie nr 9, pozyskiwanie i systematyzacja danych do komputerowych baz danych, komputerowe zarządzanie plikami, wyszukiwanie informacji w plikach komputerowych, zarządzanie zbiorami informatycznymi, wypożyczanie maszyn i urządzeń

dla biur, udostępnianie informacji z komputerowych baz danych, reklamy, publikowanie tekstów reklamowych, rozpowszechnianie materiałów reklamowych, reklama za pośrednictwem sieci komputerowej, analizy kosztów, sondaże opinii, badania opinii publicznej, badania rynku, badania w dziedzinie działalności gospodarczej, doradztwo specjalistyczne w zakresie działalności gospodarczej, w tym: organizowania, prowadzenia i zarządzania działalnością gospodarczą, ekspertyzy i informacje w zakresie działalności gospodarczej, wycena działalności handlowej, pomoc przy prowadzeniu i zarządzaniu przedsiębiorstwami, prognozy ekonomiczne, **36** analizy finansowe, doradztwo finansowe, informacja finansowa, zarządzanie nieruchomościami, dzierżawa i wynajem nieruchomości, nabywanie i zbywanie nieruchomości, pośrednictwo ubezpieczeniowe, leasing, wycena i oszacowanie wartości, pośrednictwo w sprawach majątku nieruchomego, nabywanie i zbywanie wierzytelności pieniężnych, **37** instalowanie, konserwacja i naprawa komputerów oraz akcesoriów komputerowych, **38** przysyłanie informacji, informacja w zakresie przysyłania danych, łączność przez terminale komputerowe, łączność światłowodowa, radiowa, telefoniczna, satelitarna, ogłoszenia elektroniczne, poczta elektroniczna, telefonia komórkowa, połączenia telefoniczne, połączenia z siecią komputerową, przydzielanie dostępu do sieci komputerowej, przekaz satelitarny, wypożyczanie urządzeń do przysyłania informacji, wypożyczanie modemów i telefonów, wypożyczanie urządzeń telekomunikacyjnych, udostępnianie danych za pomocą sieci komputerowej, **41** edukacja i nauczanie, informacja o edukacji i imprezach rozrywkowych, edukacyjne kursy korespondencyjne, organizowanie i prowadzenie sympozjów, seminariów i szkoleń, obsługa publikacji elektronicznych on-line, **42** administrowanie stronami komputerowymi, analizy systemów komputerowych, analizy i badania techniczne, opracowywanie projektów technicznych, prace badawczo-rozwojowe, doradztwo w sprawach sprzętu komputerowego, aktualizacja i instalacje oprogramowania komputerowego, odzyskiwanie danych, powielanie oprogramowania komputerowego, programowanie komputerów, projektowanie systemów komputerowych, konserwacja oprogramowania komputerowego, wypożyczanie komputerów i oprogramowania komputerowego, konwersja danych i dokumentów na formę elektroniczną, projektowanie i montaż systemów i sieci komputerowych, tworzenie i utrzymywanie stron internetowych dla osób trzecich, prowadzenie i udostępnianie portalu internetowego.

(111) **203162** (220) 2007 04 30 (210) 324767
 (151) 2008 03 12 (441) 2007 08 06
 (732) „TEXPOL” Dorota Karczmarczyk, Zielonka, PL.
 (540)

KONACO

Kolor znaku: czerwony, szary

(531) 27.5.1, 29.1.12

(510), (511) **12** hamulce do pojazdów, człony hamulcowe do pojazdów, klocki i szczęki do pojazdów, okładziny hamulcowe do pojazdów, obwody hydrauliczne do pojazdów.

(111) **203163** (220) 2007 05 18 (210) 325414
 (151) 2008 04 22 (441) 2007 08 20
 (732) ZELMER S.A., Rzeszów, PL.
 (540)

zelmer

(531) 27.5.1

(510), (511) **07** elektryczny sprzęt gospodarstwa domowego, mianowicie: miksery, malaksery, kralajnice do chleba i wędlin, młynki elektryczne do kawy, wyciskacze do owoców, sokowirówki, maszyny do mielenia mięsa, wielofunkcyjne roboty kuchenne, odkurzacze, węże i ssawki do odkurzaczy, filtry do odkurzaczy, froterki, elektroszczotki, turboszczotki, urządzenia do czyszczenia podłóg i dywanów, urządzenia do zbierania płynnych zanieczyszczeń, urządzenia do czysz-

czenia parą, silniki elektryczne do napędu elektrycznych urządzeń gospodarstwa domowego, układy ssące, układy ssące napędzane silnikami elektrycznymi, elektryczne układy ssące, wielozadaniowe elektryczne układy napędowe, maselnice elektryczne, maszynki do siekania mięsa, maszyny i urządzenia elektryczne do prania dywanów, młynki do pieprzu inne niż ręczne, noże elektryczne, nożyce elektryczne, oprzyrządowanie do odkurzaczy do rozpylania perfum lub środków dezynfekcyjnych, otwieracze elektryczne do puszek, podgrzewacze wody (części maszyn), pralki, prasownice, przyrządy elektryczne do woskowania i polerowania butów, roboty kuchenne elektryczne, rozdrabniarki do odpadków, torby do odkurzaczy, trzepakarki elektryczne, ubijaczki elektryczne do użytku domowego, elektryczne urządzenia do mycia, urządzenia i sprzęt do pastowania i froterowania (elektryczne), urządzenia kuchenne elektryczne, wirówki do mleka, zmywarki naczyń, instalacje centralne do odpylania próżniowego do celów czyszczących, instalacje odpylające do czyszczenia, kosiarki ogrodowe elektryczne, krajalnice (maszyny), miksery (maszyny), suszarki (wirówki), szatkownice do warzyw (maszyny), wilki do mięsa, formy wtryskowe (części maszyn), części zamienne do wyżej wymienionych artykułów, **09** żelazka elektryczne, wagi, **11** kuchenny sprzęt elektryczny do gotowania, smażenia, pieczenia, opiekania, zaparzania, elektryczne urządzenia do zaparzania kawy i herbaty, ekspresy do kawy, smażarki elektryczne, przenośne urządzenia grzewcze, czajniki elektryczne, opiekacze pieczywa, opiekacze kanapek, aparatura chłodząca do napojów, aparatura do suszenia, aparatura do suszenia owoców, elektryczne urządzenia do suszenia owoców, aparatura i urządzenia do oczyszczania powietrza, aparatura i urządzenia do wytwarzania lodu, aparaty do jonizacji i uzdatniania powietrza, elektryczne formy do wypiekania ciasta, elektryczne formy do wypiekania wafli, elektryczne garnki ciśnieniowe, elektryczne ogrzewacze stóp, filtry do kawy elektryczne, filtry do wody pitnej, frytownice elektryczne, gofrownice elektryczne, grzejniki, grzejniki do nóg, grzejniki elektryczne, Kuchenki, kuchenki mikrofalowe, lampy do układania włosów, lodówki, nawilżacze do grzejników centralnego ogrzewania, podgrzewacze butelek dla niemowląt elektryczne, podgrzewacze powietrza, podgrzewacze talerzy, podgrzewanie wody (aparatura), rożen, suszarki do bielizny elektryczne, suszarki do włosów, suszarki łazienkowe do rąk montowane przy umywalkach, suszarki powietrze, szybkowary elektryczne, tostery, urządzenia do filtrowania wody, urządzenia do kąpielii, urządzenia elektryczne do ogrzewania, urządzenia i instalacje do gotowania, urządzenia klimatyzacyjne, wanny z wirowym ruchem wody, wentylatory elektryczne do użytku osobistego, wyciągi wentylacyjne, zamrażarki, części zamienne i akcesoria do wyżej wymienionych artykułów.

(111) **203164** (220) 2006 09 04 (210) 315117
 (151) 2008 01 15 (441) 2006 12 11
 (732) „KB” Krzysztof Hankus, Bielsko-Biała, PL.
 (540) ROGATA

(510), (511) **29** potrawy na bazie mięsa, potrawy na bazie ryb, potrawy na bazie owoców morza, potrawy na bazie drobiu, potrawy na bazie dziczyzny, potrawy na bazie warzyw, potrawy na bazie owoców, potrawy na bazie jaj, wyroby garmazeryjne, sałatki warzywne, sałatki owocowe, warzywa gotowane, warzywa konserwowane, zupy, paszety, krokiety, flaki, konfitury, produkty mleczne, kiełbasy, wędliny, galaretki, pasty do kanapek, smalec, **30** potrawy na bazie mąki, potrawy na bazie ryżu, produkty zbożowe, wyroby piekarskie, wyroby cukiernicze, sosy, herbata, kawa, namiastki kawy, czekolada, kakao w postaci gotowanych napojów, lody, produkty z lodów, chleb, ciastka, nadzienia do ciast, przekąski i zakąski, przyprawy korzenne i suszone zioła, **41** organizowanie imprez kulturalnych i rozrywkowych, usługi związane z organizacją wypoczynku i rekreacji, **43** usługi gastronomiczne, usługi cateringowe, bankiety, usługi barowe, przygotowanie dań i napojów na zamówienie, bary, piwiarnie, bary szybkiej obsługi, kafeterie, restauracje, restauracje samoobsługowe, stołówki, podawanie potraw i napojów, organizowanie przyjęć, zabaw, obsługa przyjęć okazjonalnych i bankietów, wynajmowanie sal, usługi hotelarskie, usługi związane z prowadzeniem pensjonatu, hotelu, domu wypoczynkowego, usługi zakwaterowania.

(111) **203165** (220) 2006 09 04 (210) 315118
 (151) 2008 01 15 (441) 2006 12 11
 (732) „KB” Krzysztof Hankus, Bielsko-Biała, PL.

(540)



(531) 7.1.19, 7.3.11, 26.4.2, 26.4.6, 27.5.1

(510), (511) **29** potrawy na bazie mięsa, potrawy na bazie ryb, potrawy na bazie owoców morza, potrawy na bazie drobiu, potrawy na bazie dziczyzny, potrawy na bazie warzyw, potrawy na bazie owoców, potrawy na bazie jaj, wyroby garmazeryjne, sałatki warzywne, sałatki owocowe, warzywa gotowane, warzywa konserwowane, zupy, paszety, krokiety, flaki, konfitury, produkty mleczne, kiełbasy, wędliny, galaretki, pasty do kanapek, smalec, **30** potrawy na bazie mąki, potrawy na bazie ryżu, produkty zbożowe, wyroby piekarskie, wyroby cukiernicze, sosy, herbata, kawa, namiastki kawy, czekolada, kakao w postaci gotowanych napojów, lody, produkty z lodów, chleb, ciastka, nadzienia do ciast, przekąski i zakąski, przyprawy korzenne i suszone zioła, **41** organizowanie imprez kulturalnych i rozrywkowych, usługi związane z organizacją wypoczynku i rekreacji, **43** usługi gastronomiczne, usługi cateringowe, bankiety, usługi barowe, przygotowanie dań i napojów na zamówienie, bary, piwiarnie, bary szybkiej obsługi, kafeterie, restauracje, restauracje samoobsługowe, stołówki, podawanie potraw i napojów, organizowanie przyjęć, zabaw, obsługa przyjęć okazjonalnych i bankietów, wynajmowanie sal, usługi hotelarskie, usługi związane z prowadzeniem pensjonatu, hotelu, domu wypoczynkowego, usługi zakwaterowania.

(111) **203166** (220) 2006 09 27 (210) 315963
 (151) 2008 02 28 (441) 2007 01 08
 (732) Association des Centres Distributeurs E.LECLERC (ACD Lec), Issy Les Moulineaux, FR.
 (540)



Kolor znaku: pomarańczowy, biały, błękitny, granatowy

(531) 2.9.4, 26.7.5, 27.5.1, 29.1.14

(510), (511) **35** usługi w zakresie gromadzenia na rzecz osób trzecich towarów związanych z kulturą w celu ich dogodnego obejrzenia i umożliwienia dokonania zakupu, w szczególności książek, magazynów i druków, materiałów instruktażowych (z wyjątkiem urządzeń) związanych z rozrywką i podróżami, odbiorników video, urządzeń do nagrywania dźwięku, kaset do nagrywania dźwięku, kaset do nagrywania obrazów, płyt CD, CD-ROM-ów, kaset video, DVD, gier video i urządzeń do gier video, gier komputerowych, gier i urządzeń do gier przystosowanych do używania z odbiornikiem telewizyjnym, usługi pomocnicze w zakresie prowadzenia firm handlowych lub przemysłowych i w wykonywaniu przez nie działalności, usługi reklamowe, usługi w zakresie organizowania reklamy, w szczególności reklamy związanej z mediami lub przekazem informacji, usługi w zakresie reklamy bezpośrednio (przez ulotki, prospekty, próbki, materiały drukowane), bezpłatne CD-ROM-y umożliwiające dostęp do zbiorów danych lub do światowej sieci telekomunikacyjnej (Internet), wynajem powierzchni reklamowej, usługi w zakresie promocji sprzedaży na rzecz osób trzecich, usługi uaktualniania materiałów reklamowych, usługi rozpowszechniania materiałów reklamowych, przygotowywanie planów w mediach, usługi prezentacji towarów, administrowanie w działalności handlowej, administrowanie działalności handlowej, prace biurowe, usługi w zakresie badań i analizy rynku, usługi marketingowe, usługi telemarketingowe, usługi w zakresie informacji handlowej i badań, dokonywanie kompilacji statystycznej i badań w tym zakresie, usługi konsultingowe, informacyjne lub związane z zapytaniami przedsiębiorców, usługi księgowe, usługi w zakresie

reprodukcji dokumentów, kompilacji informacji, usługi aktualizacji baz danych oraz uzupełniania danych komputerowych, usługi w zakresie skomputeryzowanego zarządzania aktami w działalności gospodarczej, usługi w zakresie gromadzenia danych w plikach głównych, usługi w zakresie subskrypcji światowej sieci telekomunikacyjnej (Internet) lub prywatnego dostępu do sieci wewnętrznej (Intranet), usługi w zakresie subskrypcji transmisji danych, usługi subskrypcji komputerowej sieci telekomunikacyjnej lub centrów transmisji danych, usługi subskrypcji gazet udostępnianych w drodze on-line, usługi subskrypcji do serwisów telekomunikacyjnych, usługi w zakresie organizowania wystaw w celach handlowych lub reklamowych, usługi subskrypcji gazet na rzecz osób trzecich, usługi subskrypcji zryczałtowanych usług telekomunikacyjnych, usługi w zakresie administrowania i nadzoru nad siecią telekomunikacyjną i sieci multimediiów, usługi wspomagające zarządzanie i nadzór nad siecią telekomunikacyjną, **38** usługi telekomunikacyjne, usługi w zakresie komunikacji przez telefon i radia, usługi komunikacyjne przez telefony i telegrafy oraz wszystkie inne urządzenia przenośne, przez interaktywne urządzenia videotekstowe, w szczególności terminale komputerowe, komputerowe urządzenia peryferyjne lub elektroniczne i/ oraz sprzęt cyfrowy, a także vidotelefony, wizjofony, usługi przekazywania wszelkich danych również satelitarnie, usługi wysyłania i transmisji telegramów i wiadomości, usługi telexowe i telegraficzne, usługi przekazywania rozmów telefonicznych i radiotelefonicznych, usługi w zakresie odesłań telefonicznych, odpowiedzi telefonicznych, transmisji informacji odnoszących się do informacji o książkach telefonicznych, przekazywanie danych, w szczególności pakietów high-speed do publicznych sieci operatorów i firm, przekazywanie i transmisja dokumentów zachowanych elektronicznie, usługi poczty elektronicznej, rozpowszechnianie informacji przez źródła elektroniczne, między innymi przez światową sieć internetową lub wewnętrzną sieć komunikacyjną (intranet), usługi przekazu satelitarnego, przekazywanie i rozpowszechnianie danych, dźwięku i obrazu przez lub bez pośrednictwa komputera, usługi radiotelefoniczne przez przenośne nośniki, usługi w zakresie bezpiecznej transmisji danych, również z wykorzystaniem kodów, usługi komunikacji przez lub pomiędzy komputerami i terminalami komputerowymi, usługi agencji prasowych i informacyjnych, wypożyczanie aparatów telefonicznych, telefonów komórkowych, urządzeń faksowych, urządzeń służących do odbioru lub transmisji, udostępnianie sieci telefonów komórkowych łącznie z udostępnianiem subskrypcji w tym zakresie, udostępnianie dostępu do skomputeryzowanych baz danych i baz danych umożliwiających przesyłanie danych oraz serwerów z komputerową bazą danych, usługi informacyjne o telekomunikacji, **39** transport osób i towarów wszelkimi sposobami i środkami, usługi w zakresie pakowania i składowania towarów, organizowanie podróży, przeładunków, wynajem garaży, usługi rezerwowania miejsc w podróży, **41** usługi edukacyjne, szkoleniowe, zapewniające rozrywkę, usługi organizowania i prowadzenia sympozjów, konferencji i kongresów, usługi nauczania, usługi edukacyjne i zapewniające rozrywkę, w szczególności przez wideokonferencje, edukowanie lub informowanie o rozrywkach, organizowanie gier, zawodów (rozrywka edukacyjna), loterie i kampanie informacyjne (do celów edukacyjnych i kulturalnych) lub wydarzenia towarzyskie i kulturalne o charakterze profesjonalnym (zawodowym) lub nie (z wyłączeniem wydarzeń o charakterze handlowym lub reklamowym), usługi w zakresie organizowania i przeprowadzania warsztatów szkoleniowych, praktycznych szkoleń, treningów i zawansowanych szkoleń związanych z naukami komputerowymi i telekomunikacją, organizowanie seminariów, kongresów i kursów związanych z naukami komputerowymi i telekomunikacją, usługi w zakresie nauczania i prowadzenia szkoleń i związanych z programowaniem, instalacją, obsługą, zarządzaniem i utrzymaniem komputerów i aparatów telekomunikacyjnych, sprzętu i oprogramowania związanego z komputerami i urządzeniami oraz narzędziami telekomunikacyjnymi, usługi publikowania książek, magazynów oraz wszelkich mediów zawierających dźwięk i/lub obraz, transmitujących dźwięk i/lub obraz (z wyłączeniem nośników reklamowych), publikowanie multimediiów, wypożyczanie bibliotek, usługi kursów edukacyjnych, usługi w zakresie produkcji pokazów i filmów, usługi agencyjne dla artystów, usługi dostarczane przez franchising, w szczególności prowadzenie podstawowych szkoleń dla personelu, organizowanie wystaw w celach kulturalnych lub edukacyjnych, działalność kulturalna i w zakresie sportu, organizowanie zawodów sportowych, wynajmowanie urządzeń video, nagrywających dźwięk, kaset nagrywających dźwięk,

kaset nagrywających obraz, CD, CD-ROM-ów, kaset video, DVD, książek, magazynów, akcesoriów scenicznych.

(111) **203167** (220) 2006 09 28 (210) 316025
 (151) 2008 02 06 (441) 2007 01 08
 (732) GiB Meble Gandecki i Berski Sp.Jawna, Mianowice, PL.
 (540) PLATON
 (510), (511) **20** meble.

(111) **203168** (220) 2006 09 28 (210) 316026
 (151) 2008 02 06 (441) 2007 01 08
 (732) GiB Meble Gandecki i Berski Sp.Jawna, Mianowice, PL.
 (540) BRAYAN
 (510), (511) **20** meble.

(111) **203169** (220) 2006 09 28 (210) 316029
 (151) 2008 02 06 (441) 2007 01 08
 (732) GiB Meble Gandecki i Berski Sp.Jawna, Mianowice, PL.
 (540) INES
 (510), (511) **20** meble.

(111) **203170** (220) 2006 10 04 (210) 316222
 (151) 2008 02 27 (441) 2007 01 08
 (732) Mepha AG, Aesch, CH.
 (540) ALZEC
 (510), (511) **05** produkty farmaceutyczne i preparaty do pielęgnacji zdrowia, medyczne środki dezynfekujące.

(111) **203171** (220) 2003 07 29 (210) 268013
 (151) 2008 02 06 (441) 2004 02 09
 (732) Marek Rokicki, Kalisz, PL.
 (540)

GABRIEL
PROFESSIONAL

(531) 27.5.1

(510), (511) **03** kosmetyki do pielęgnacji i upiększania ciała, skóry, włosów: kremy, mydła, pudry, płyny do higieny intymnej, środki do makijażu, szminki, pomadki, pastele, róże, lotiony, śmietanki, żele, mlecza, maseczki, dodatki do kąpeli, szampony, pianki, fluidy, toniki, balsamy, kosmetyki do pielęgnacji jamy ustnej, kosmetyki do paznokci, środki perfumeryjne, olejki eteryczne, **05** preparaty kosmetyczne o działaniu leczniczym do pielęgnacji skóry ciała oraz włosów, **35** usługi w zakresie sprzedaży wysyłkowej kosmetyków, **44** autoryzowane salony fryzjerskie i kosmetyczne.

(111) **203172** (220) 2004 09 22 (210) 285688
 (151) 2008 03 12 (441) 2004 12 27
 (732) Produkcja Konstrukcji Metalowych Eksport-Import Wioletta Poniatowska, Gubin, PL.
 (540)



Kolor znaku: biały, żółty, niebieski, czarny

(531) 1.1.1, 1.1.5, 1.7.6, 2.7.25, 27.5.1, 29.1.14

(510), (511) **06** konstrukcje metalowe, konstrukcje metalowe szkieletów ramowych w budownictwie, konstrukcje metalowe w budownictwie, metalowe barierki bezpieczeństwa na drogach, metalowe barierki ochronne, metalowe konstrukcje przenośne, metalowe materiały konstrukcyjne, metalowe kratownice, metalowe kraty, me-

talowe ruszty, metalowe kraty ochronne do pieców, metalowe ogrodzenia, metalowe palety do transportu wewnętrznego, metalowe palety transportowe, metalowe palety załadownicze, metalowe obudowy schodów, metalowe stopnie schodów, metalowe przewody do instalacji wentylacyjnej, metalowe przewody do instalacji klimatyzacyjnej, **11** aparatura do wentylacji i klimatyzacji, **19** balustrady, **20** kraty kominkowe, kraty kominkowe domowe.

(111) **203173** (220) 2004 11 24 (210) 288015
(151) 2008 03 14 (441) 2005 03 07
(732) PUBLICIS Sp. z o.o., Warszawa, PL.
(540) ZENITHOPTIMEDIA

(510), (511) **35** badania opinii publicznej, badania rynku, sondaże, badania w dziedzinie działalności gospodarczej, rozpowszechnianie i dystrybucja materiałów reklamowych - ulotki, prospekty, druki, próbki, broszury, rozlepianie plakatów reklamowych, uaktualnianie materiałów reklamowych, wypożyczanie materiałów reklamowych, reklamy korespondencyjne, reklama za pośrednictwem sieci komputerowej, prowadzenie agencji reklamowej, reklama za pośrednictwem sieci komputerowej, prowadzenie agencji reklamowej, wynajem powierzchni na cele reklamowe za wyjątkiem powierzchni reklamowej w gazetach.

(111) **203174** (220) 2004 11 26 (210) 288143
(151) 2008 01 08 (441) 2005 03 07
(732) FLORALAND-NASIONA Andrzej Pawelski, Legionowo, PL.
(540) Green Park

(510), (511) **01** nawozy użyźniające glebę sztuczne i organiczne, **31** cebulki i bulwy roślin ozdobnych, nasiona kwiatów, warzywa, ziół i traw, materiał szkółkarski ozdobny i owocowy, sadzonki roślin ozdobnych, materiał rozmnożeniowy dla potrzeb rolnictwa i ogrodnictwa.

(111) **203175** (220) 2005 03 17 (210) 292601
(151) 2008 01 17 (441) 2005 06 27
(732) „AFRICAN TEA” Sp. z o.o., Plewiska, PL.
(540) PORANNA ROSA

(510), (511) **05** herbata lecznicza, **30** herbata, napoje na bazie herbaty, herbata mrożona, kawa.

(111) **203176** (220) 2005 06 02 (210) 295860
(151) 2008 01 10 (441) 2005 09 05
(732) JERONIMO MARTINS DYSTRYBUCJA Spółka Akcyjna, Kostrzyn, PL.
(540)



Kolor znaku: zielony, ciemnozielony, szary
(531) 24.17.25, 27.5.1, 29.1.12
(510), (511) **03** balsamy, kremy, mleczka do ciała.

(111) **203177** (220) 2005 06 03 (210) 295931
(151) 2008 02 26 (441) 2005 09 05
(732) „NORIMP-BAKO-POLAND” Zygmunt Ryszard Dudek, Gdańsk, PL.
(540)



Kolor znaku: niebieski
(531) 26.4.2, 27.5.1, 29.1.4
(510), (511) **09** okulary korekcyjne, okulary ochronne, okulary przeciwsłoneczne, oprawki do okularów i do pince-nez, szkła korekcyjne i kontaktowe, soczewki korekcyjne i kontaktowe, etui do okularów,

do pince-nez i do szkieł kontaktowych, lupy, szkła powiększające, **44** usługi optyczne, usługi medyczne w zakresie doboru szkieł okularowych i soczewek kontaktowych.

(111) **203178** (220) 2005 06 03 (210) 295933
(151) 2008 02 26 (441) 2005 09 05
(732) „NORIMP-BAKO-POLAND” Zygmunt Ryszard Dudek, Gdańsk, PL.
(540)



(531) 26.1.2, 26.4.2, 27.5.1
(510), (511) **09** okulary korekcyjne, okulary ochronne, okulary przeciwsłoneczne, oprawki do okularów i do pince-nez, szkła korekcyjne i kontaktowe, soczewki korekcyjne i kontaktowe, etui do okularów, do pince-nez i do szkieł kontaktowych, lupy, szkła powiększające, **44** usługi optyczne, usługi medyczne w zakresie doboru szkieł okularowych i soczewek kontaktowych.

(111) **203179** (220) 2005 07 06 (210) 297476
(151) 2008 01 14 (441) 2005 10 17
(732) TVN S.A., Warszawa, PL.
(540)



Kolor znaku: czarny, niebieski, biały, czerwony
(531) 24.15.1, 26.4.2, 27.5.1, 29.1.14

(510), (511) **03** środki myjące, czyszczące, piorące i wybielające, kosmetyki, wyroby perfumeryjne, środki do pielęgnacji włosów, środki do czyszczenia zębów, **09** urządzenia i przyrządy do nagrywania, transmisji i reprodukcji dźwięku, obrazu, programy telewizyjne, filmy, audycje radiowe utrwalone w formie zapisanej taśmy filmowej, taśmy video, taśmy magnetycznej, dysków optycznych w wersji przystosowanej do odtwarzania w komputerach multimedialnych, zapisane nośniki obrazu, dźwięku i informacji, automaty sprzedające i mechanizmy do urządzeń uruchamianych przez wrzucanie monety lub żetonu, maszyny liczące, sprzęt przetwarzający dane, komputery, gry komputerowe, oprogramowanie komputerowe, **16** papier, karton i wyroby z tych materiałów nie ujęte w innych klasach, druki akcydensowe, kalendarze, foldery, prospekty afisze, plakaty, fotografie, nalepki, publikacje drukowane, czasopisma, książki, broszury, materiały piśmienne, papeterie, torby do pakowania z papieru i tworzyw sztucznych, materiały szkoleniowe i instruktażowe z wyjątkiem aparatów, **25** odzież, odzież sportowa, obuwie, nakrycia głowy, **28** gry, zabawki i sprzęt sportowy ujęte w tej klasie, gry elektroniczne inne niż komputerowe, ozdoby choinkowe, karty do gry, **35** usługi w zakresie reklamy: organizacja i prowadzenie kampanii reklamowych, wynajem i sprzedaż miejsca i czasu na cele reklamowe w środkach masowego przekazu, usługi produkcji audycji i filmów reklamowych dla radia, telewizji, filmu, internetu, usługi w zakresie dystrybucji i doręczania prospektów i próbek reklamowych, organizacji pokazów i wystaw w celach reklamowych i handlowych, usługi badania opinii publicznej, badania rynku mediów i reklamy, usługi prowadzenia sklepu i hurtowni wielobranżowej, prowadzenie punktów sprzedaży hurtowej i detalicznej za pośrednictwem Internetu w zakresie sprzedaży odzieży, obuwia, wyrobów papierniczych, kosmetyków, chemii gospodarczej, książek, czasopism, gazet, sprzętów gospodarstwa domowego, mebli, wyposażenia wnętrz, **38** usługi agencji informacyjnej: zbieranie i rozpowszechnianie informacji, usługi rozpowszechniania programów telewizyjnych, reportaży, filmów dokumentalnych i fabularnych, widowisk rozrywkowych i sportowych, programów informacyjnych usługi: emisji telewizyjnej i radiowej,

obsługi przekazu dźwięku i obrazu, obsługi przekazu cyfrowego, organizowania systemów transmisyjnych dźwięku, obrazu i sygnału cyfrowego, rozpowszechniania programów i informacji za pośrednictwem sieci informatycznych-internetu, sieci teleinformatycznych i przekazu satelitarnego, organizacja audycji z interaktywnym udziałem widzów, **41** usługi rozrywki i nauczania: organizacja rozrywkowych widowisk telewizyjnych, audycji radiowych, produkcja filmów dokumentalnych, reportaży, programów telewizyjnych, organizacji teleturniejów i konkursów, organizacji iprowadzenia teleturniejów i konkursów z interaktywnym udziałem widzów i słuchaczy w czasie realnym, organizacji nauczania, nauczanie korespondencyjne zgodnie z zapotrzebowaniem uczestników, usługi wynajmowania studia nagraniowego, filmowego, organizacji i produkcji nagrań filmowych, dźwiękowych, usługi organizacji imprez artystycznych, estradowych, sportowych, rekreacyjnych, usługi obsługi technicznej i organizacyjnej produkcji telewizyjnej i filmowej, usługi wynajmu dekoracji, kostiumów i rekwizytów oraz pomieszczeń do celów rozrywkowych, sprzętu telewizyjnego, radiowego, filmowego, kinematograficznego, usługi wydawnicze: publikowanie książek i innych materiałów drukowanych, udostępnianie tych publikacji za pośrednictwem internetu, organizowanie konkursów piękności, zabaw, zawodów sportowych, prowadzenie parków rozrywki, **42** usługi administrowania prawami własności intelektualnej, udzielania licencji i pośrednictwa w obrocie prawami własności intelektualnej, opracowywanie i wdrażanie programów komputerowych, usługi dotyczące oprogramowania komputerowego zawarte w tej klasie, badania w dziedzinie usług medialnych-prace badawczo wdrożeniowe dotyczące opracowywania i wdrażania nowych technologii w dziedzinie usług medialnych, prognozy pogody.

(111) **203180** (220) 2005 07 26 (210) 298261
 (151) 2008 01 08 (441) 2005 10 31
 (732) The Coca-Cola Company, Atlanta, US.
 (540)



(531) 3.6.3, 27.5.1
 (510), (511) **32** piwo, wody mineralne i gazowane oraz inne napoje bezalkoholowe, napoje owocowe i soki owocowe, napoje warzywne i soki warzywne, napoje owocowo-warzywne, soki owocowo-warzywne, syropy i inne preparaty do produkcji napojów.

(111) **203181** (220) 2005 09 19 (210) 300160
 (151) 2008 01 14 (441) 2005 12 27
 (732) TVN S.A., Warszawa, PL.
 (540) SerwisMania

(510), (511) **03** środki myjące, czyszczące, piorące i wybielające, kosmetyki, wyroby perfumeryjne, środki do pielęgnacji włosów, środki do czyszczenia zębów, **09** urządzenia i przyrządy do nagrywania, transmisji i reprodukcji dźwięku, obrazu, programy telewizyjne, filmy, audycje radiowe utrwalone w formie zapisanej taśmy filmowej, taśmy video, taśmy magnetycznej, dysków optycznych w wersji przystosowanej do odtwarzania w komputerach multimedialnych, zapisane nośniki obrazu, dźwięku i informacji, automaty sprzedające i mechanizmy do urządzeń uruchamianych przez wrzucanie monety lub żetonu, maszyny liczące, sprzęt przetwarzający dane, komputery, gry komputerowe, oprogramowanie komputerowe, **16** papier, karton i wyroby z tych materiałów nie ujęte w innych klasach, druki akcydensowe, kalendarze, foldery, prospekty afisze, plakaty, fotografie, nalepki, publikacje drukowane, czasopisma, książki, broszury, materiały piśmienne, papeterie, torby do pakowania z papieru i tworzyw sztucznych, materiały szkoleniowe i instruktażowe z wyjątkiem aparatów, **25** odzież, odzież sportowa, obuwie, nakrycia głowy, **28** gry, zabawki i sprzęt sportowy ujęte w tej klasie, gry elektroniczne inne niż komputerowe, ozdoby choinkowe, karty do gry, **35** usługi w zakresie reklamy: organizacja i prowadzenie kampanii reklamowych, wynajem i sprzedaż miejsca i czasu na cele reklamowe w środkach masowego przekazu, usługi produkcji audycji i filmów reklamowych dla radia, telewizji, filmu, internetu, usługi w zakresie dystrybucji

i doręczania prospektów i próbek reklamowych, organizacji pokazów i wystaw w celach reklamowych i handlowych, usługi badania opinii publicznej, badania rynku mediów i reklamy, usługi prowadzenia sklepu i hurtowni wielobranżowej, prowadzenie punktów sprzedaży hurtowej i detalicznej za pośrednictwem Internetu w zakresie sprzedaży odzieży, obuwia, wyrobów papierniczych, kosmetyków, chemii gospodarczej, książek, czasopism, gazet, sprzętów gospodarstwa domowego, mebli, wyposażenia wnętrz, **38** usługi agencji informacyjnej: zbieranie i rozpowszechnianie informacji, usługi rozpowszechniania programów telewizyjnych, reportaży, filmów dokumentalnych i fabularnych, widowisk rozrywkowych i sportowych, programów informacyjnych usługi: emisji telewizyjnej i radiowej, obsługi przekazu dźwięku i obrazu, obsługi przekazu cyfrowego, organizowania systemów transmisyjnych dźwięku, obrazu i sygnału cyfrowego, rozpowszechniania programów i informacji za pośrednictwem sieci informatycznych-internetu, sieci teleinformatycznych i przekazu satelitarnego, organizacja audycji z interaktywnym udziałem widzów, **41** usługi rozrywki i nauczania: organizacja rozrywkowych widowisk telewizyjnych, audycji radiowych, produkcja filmów dokumentalnych, reportaży, programów telewizyjnych, organizacji teleturniejów i konkursów, organizacji iprowadzenia teleturniejów i konkursów z interaktywnym udziałem widzów i słuchaczy w czasie realnym, organizacji nauczania, nauczanie korespondencyjne zgodnie z zapotrzebowaniem uczestników, usługi wynajmowania studia nagraniowego, filmowego, organizacji i produkcji nagrań filmowych, dźwiękowych, usługi organizacji imprez artystycznych, estradowych, sportowych, rekreacyjnych, usługi obsługi technicznej i organizacyjnej produkcji telewizyjnej i filmowej, usługi wynajmu dekoracji, kostiumów i rekwizytów oraz pomieszczeń do celów rozrywkowych, sprzętu telewizyjnego, radiowego, filmowego, kinematograficznego, usługi wydawnicze: publikowanie książek i innych materiałów drukowanych, udostępnianie tych publikacji za pośrednictwem internetu, organizowanie konkursów piękności, zabaw, zawodów sportowych, prowadzenie parków rozrywki, **42** usługi administrowania prawami własności intelektualnej, udzielania licencji i pośrednictwa w obrocie prawami własności intelektualnej, opracowywanie i wdrażanie programów komputerowych, usługi dotyczące oprogramowania komputerowego zawarte w tej klasie, badania w dziedzinie usług medialnych-prace badawczo wdrożeniowe dotyczące opracowywania i wdrażania nowych technologii w dziedzinie usług medialnych, prognozy pogody.

(111) **203182** (220) 2005 09 19 (210) 300162
 (151) 2008 01 14 (441) 2005 12 27
 (732) TVN S.A., Warszawa, PL.
 (540) Wieczorne igraszki

(510), (511) **03** środki myjące, czyszczące, piorące i wybielające, kosmetyki, wyroby perfumeryjne, środki do pielęgnacji włosów, środki do czyszczenia zębów, **09** urządzenia i przyrządy do nagrywania, transmisji i reprodukcji dźwięku, obrazu, programy telewizyjne, filmy, audycje radiowe utrwalone w formie zapisanej taśmy filmowej, taśmy video, taśmy magnetycznej, dysków optycznych w wersji przystosowanej do odtwarzania w komputerach multimedialnych, zapisane nośniki obrazu, dźwięku i informacji, automaty sprzedające i mechanizmy do urządzeń uruchamianych przez wrzucanie monety lub żetonu, maszyny liczące, sprzęt przetwarzający dane, komputery, gry komputerowe, oprogramowanie komputerowe, **16** papier, karton i wyroby z tych materiałów nie ujęte w innych klasach, druki akcydensowe, kalendarze, foldery, prospekty afisze, plakaty, fotografie, nalepki, publikacje drukowane, czasopisma, książki, broszury, materiały piśmienne, papeterie, torby do pakowania z papieru i tworzyw sztucznych, materiały szkoleniowe i instruktażowe z wyjątkiem aparatów, **25** odzież, odzież sportowa, obuwie, nakrycia głowy, **28** gry, zabawki i sprzęt sportowy ujęte w tej klasie, gry elektroniczne inne niż komputerowe, ozdoby choinkowe, karty do gry, **35** usługi w zakresie reklamy: organizacja i prowadzenie kampanii reklamowych, wynajem i sprzedaż miejsca i czasu na cele reklamowe w środkach masowego przekazu, usługi produkcji audycji i filmów reklamowych dla radia, telewizji, filmu, internetu, usługi w zakresie dystrybucji i doręczania prospektów i próbek reklamowych, organizacji pokazów i wystaw w celach reklamowych i handlowych, usługi badania opinii publicznej, badania rynku mediów i reklamy, usługi prowadzenia sklepu i hurtowni wielobranżowej, prowadzenie punktów sprzedaży hurtowej i detalicznej za pośrednictwem Internetu w zakresie

sprzedaży odzieży, obuwia, wyrobów papierniczych, kosmetyków, chemii gospodarczej, książek, czasopism, gazet, sprzętów gospodarstwa domowego, mebli, wyposażenia wnętrz, **38** usługi agencji informacyjnej: zbieranie i rozpowszechnianie informacji, usługi rozpowszechniania programów telewizyjnych, reportaży, filmów dokumentalnych i fabularnych, widowisk rozrywkowych i sportowych, programów informacyjnych usługi: emisji telewizyjnej i radiowej, obsługi przekazu dźwięku i obrazu, obsługi przekazu cyfrowego, organizowania systemów transmisyjnych dźwięku, obrazu i sygnału cyfrowego, rozpowszechniania programów i informacji za pośrednictwem sieci informatycznych-internetu, sieci teleinformatycznych i przekazu satelitarnego, organizacja audycji z interaktywnym udziałem widzów, **41** usługi rozrywki i nauczania: organizacja rozrywkowych widowisk telewizyjnych, audycji radiowych, produkcja filmów dokumentalnych, reportaży, programów telewizyjnych, organizacji teleturniejów i konkursów, organizacji i prowadzenia teleturniejów i konkursów z interaktywnym udziałem widzów i słuchaczy w czasie realnym, organizacji nauczania, nauczanie korespondencyjne zgodnie z zapotrzebowaniem uczestników, usługi wynajmowania studia nagraniowego, filmowego, organizacji i produkcji nagrań filmowych, dźwiękowych, usługi organizacji imprez artystycznych, estradowych, sportowych, rekreacyjnych, usługi obsługi technicznej i organizacyjnej produkcji telewizyjnej i filmowej, usługi wynajmu dekoracji, kostiumów i rekwizytów oraz pomieszczeń do celów rozrywkowych, sprzętu telewizyjnego, radiowego, filmowego, kinematograficznego, usługi wydawnicze: publikowanie książek i innych materiałów drukowanych, udostępnianie tych publikacji za pośrednictwem internetu, organizowanie konkursów piękności, zabaw, zawodów sportowych, prowadzenie parków rozrywki, **42** usługi administrowania prawami własności intelektualnej, udzielania licencji i pośrednictwa w obrocie prawami własności intelektualnej, opracowywanie i wdrażanie programów komputerowych, usługi dotyczące oprogramowania komputerowego zawarte w tej klasie, badania w dziedzinie usług medialnych-prace badawczo wdrożeniowe dotyczące opracowywania i wdrażania nowych technologii w dziedzinie usług medialnych, prognozy pogody.

(111) **203183** (220) 2005 09 23 (210) 300323
 (151) 2008 01 18 (441) 2005 12 27
 (732) Agencja MAart Spółka z o.o., Warszawa, PL.
 (540)



Kolor znaku: czarny, czerwony
 (531) 27.5.1, 29.1.1, 29.1.8
 (510), (511) **35** doradztwo w zakresie prowadzenia działalności gospodarczej, doradztwo w zakresie organizacji i zarządzania działalnością gospodarczą, systematyzacja danych w komputerowych bazach danych, obróbka i publikowanie tekstów reklamowych, sortowanie danych w bazach komputerowych, organizowanie targów w celach handlowych lub reklamowych, transkrypcja przekazu, uaktualnianie materiałów reklamowych, wypożyczanie urządzeń i wyposażenia biurowego, wyszukiwanie w komputerowych bazach danych, **36** nieruchomości-wynajmowanie pomieszczeń biurowych, zarządzanie nieruchomościami, **38** przesyłanie informacji tekstowej i obrazowej przy pomocy komputera, **40** informacja o obróbce materiałów, **41** edukacja, organizowanie i obsługa konferencji, publikowanie książek, nauczanie, publikacja elektroniczna on-line książek i periodyków, sporządzanie napisów, np. do filmów w wersji oryginalnej, publikowanie tekstów innych niż teksty reklamowe, usługi tłumaczeń, wypożyczanie sprzętu audio, **42** konwersja danych lub dokumentów na formę elektroniczną, tworzenie i utrzymywanie stron internetowych dla osób trzecich, zarządzanie prawami autorskimi, **43** restauracje, wynajmowanie sal na posiedzenia, wypożyczanie konstrukcji przenośnych.

(111) **203184** (220) 2005 10 07 (210) 300919
 (151) 2008 03 19 (441) 2006 01 09

(732) HYDROSTOP ZWMI Paweł Grzegorzewicz, Warszawa, PL.
 (540) MASFLEX
 (510), (511) **01** preparaty wodoszczelne do cementu, spoiwa do betonu, środki do konserwacji betonu, preparaty do impregnacji cementu, preparaty do gruntowania i klejenia, środki do konserwacji cegieł, produkty do konserwacji murów, plastyfikatory do budownictwa, preparaty przeciwwilgociowe, roztwory kauczukowe, silikony, spoiwa do gruntowania i wykańczania powierzchni, środki zabezpieczające przed wilgocią w murarstwie, **17** zaprawy izolacyjne, farby izolacyjne, wełna mineralna, wełna żuźlowa, osłony niemetalowe do rur.

(111) **203185** (220) 2005 11 21 (210) 302505
 (151) 2008 01 08 (441) 2006 03 06
 (732) JERONIMO MARTINS DYSTRYBUKJA S.A., Kostrzyn, PL.
 (540)



Kolor znaku: niebieski, biały, czerwony, zielony, brązowy, żółty
 (531) 5.1.3, 6.7.25, 7.1.19, 26.1.2, 27.5.1, 29.1.15
 (510), (511) **29** ser biały, twarożek.

(111) **203186** (220) 2006 01 13 (210) 304837
 (151) 2008 01 03 (441) 2006 04 18
 (732) Przedsiębiorstwo Produkcyjno-Handlowo-Usługowe „POLSMAK” S.C. Jerzy Sarnociński, Paweł Szarek, Dębica, PL.
 (540)



Kolor znaku: czarny, zielony
 (531) 5.3.11, 5.3.13, 27.5.1, 29.1.12
 (510), (511) **30** aromaty i przyprawy do żywności, esencje do artykułów żywnościowych, sole do konserwowania żywności, zagęszczacze do kiełbas, sosy do sałatek, słodziki, zagęszczacze stosowane przy gotowaniu produktów spożywczych, **35** usługi w zakresie gromadzenia w jednym miejscu różnorodnych towarów w sposób umożliwiający ich dogodne oglądanie i nabywanie, w szczególności artykułów spożywczych, przypraw, artykułów i maszyn do przetworstwa mięsnego, **40** konserwowanie napojów i żywności.

(111) **203187** (220) 2006 01 16 (210) 304883
 (151) 2008 01 03 (441) 2006 05 02
 (732) HSW Zakład Kuźnia Matrycowa Sp. z o.o., Stalowa Wola, PL.
 (540)



(531) 15.1.1
 (510), (511) **06** wyroby hutnicze, wyroby z metali nieszlachetnych odlewane i kute, odkuwki matrycowe, pręty, elementy złączne, kołnierze do połączeń rurowych, matryce do kucia odkuwek matrycowych na młotach, wkładki matrycowe do kucia odkuwek na prasach kuźniczych, oprzyrządowanie do kucia odkuwek na prasomłocie Lasco, oprzyrządowanie do kucia odkuwek na kuźniarce, oprzyrządowanie do walcowania przedkuwek na walcarkach kuźniczych, oprzyrządowanie do kucia odkuwek na prasie pionowej - poziomej, przyrząd Ruta, przyrządy do okrawania, kalibrowania i prostowania odkuwek, palety transportowe i załadownicze metalowe, pojemniki metalowe, **20** palety

transportowe niemetalowe, palety załadownicze niemetalowe, **40** usługi w zakresie ulepszania cieplnego, usługi mechanicznej obróbki metali, usługi spawania metali, nakładania powłok na metale, **42** usługi inżynierskie: usługi w zakresie sporządzania opinii, badań oraz sporządzania raportów w zakresie badań nieniszczących.

(111) **203188** (220) 2006 01 16 (210) 304884
(151) 2008 01 03 (441) 2006 05 02
(732) HSW-Zakład Kuźnia Matrycowa Sp. z o.o., Stalowa Wola, PL.
(540)

ZKM

(531) 27.5.1

(510), (511) **06** wyroby hutnicze, wyroby z metali nieszlachetnych odlewane i kute, odkuwki matrycowe, pręty, elementy złączne, kołnierze do połączeń rurowych, matryce do kucia odkuwek matrycowych na młotach, wkładki matrycowe do kucia odkuwek na prasach kuźniczych, oprzyrządowanie do kucia odkuwek na prasomłocie Lasco, oprzyrządowanie do kucia odkuwek na kuźniarce, oprzyrządowanie do walcowania przedkuwek na walcarkach kuźniczych, oprzyrządowanie do kucia odkuwek na prasie pionowe - poziomej, przyrząd Ruta, przyrządy do okrawania, kalibrowania i prostowania odkuwek, palety transportowe i załadownicze metalowe, pojemniki metalowe, **20** palety transportowe niemetalowe, palety załadownicze niemetalowe, **40** usługi w zakresie ulepszania cieplnego, usługi mechanicznej obróbki metali, usługi spawania metali, nakładania powłok na metale, **42** usługi inżynierskie: usługi w zakresie sporządzania opinii, badań oraz sporządzania raportów w zakresie badań nieniszczących.

(111) **203189** (220) 2006 01 16 (210) 304886
(151) 2008 01 03 (441) 2006 05 02
(732) HSW-Zakład Kuźnia Matrycowa Sp. z o.o., Stalowa Wola, PL.
(540)



(531) 15.1.1, 27.5.1

(510), (511) **06** wyroby hutnicze, wyroby z metali nieszlachetnych odlewane i kute, odkuwki matrycowe, pręty, elementy złączne, kołnierze do połączeń rurowych, matryce do kucia odkuwek matrycowych na młotach, wkładki matrycowe do kucia odkuwek na prasach kuźniczych, oprzyrządowanie do kucia odkuwek na prasomłocie Lasco, oprzyrządowanie do kucia odkuwek na kuźniarce, oprzyrządowanie do walcowania przedkuwek na walcarkach kuźniczych, oprzyrządowanie do kucia odkuwek na prasie pionowe - poziomej, przyrząd Ruta, przyrządy do okrawania, kalibrowania i prostowania odkuwek, palety transportowe i załadownicze metalowe, pojemniki metalowe, **20** palety transportowe niemetalowe, palety załadownicze niemetalowe, **40** usługi w zakresie ulepszania cieplnego, usługi mechanicznej obróbki metali, usługi spawania metali, nakładania powłok na metale, **42** usługi inżynierskie: usługi w zakresie sporządzania opinii, badań oraz sporządzania raportów w zakresie badań nieniszczących.

(111) **203190** (220) 2006 02 13 (210) 306048
(151) 2008 01 04 (441) 2006 05 29
(732) Krajowa Spółka Cukrowa S.A. w Toruniu, Toruń, PL.
(540)



Kolor znaku: żółty, zielony, biały, pomarańczowy, czerwony, różowy
(531) 5.7.21, 27.5.1, 29.1.15
(510), (511) **30** wyroby cukiernicze, słodczyce, cukierki.

(111) **203191** (220) 2006 02 27 (210) 306702
(151) 2008 03 25 (441) 2006 06 12
(732) Deutsche Amphibolin-Werke von Robert Murjahn Stiftung & Co KG, Ober-Ramstadt, DE.

(540) Farby spod znaku Słonia
(510), (511) **02** farby, pokosty, lakiery, środki ochronne do drewna, farby do gruntowania (jeżeli należą do klasy 2), preparaty przeciwrdzewne, kity szpachlowe (masy uszczelniające), środki wiążące do farb, farby bakteriobójcze /grzybobójcze, lakiery dla budownictwa, koloranty, barwniki, pasty barwnikowe (jeżeli należą do klasy 2), **16** druki, w szczególności duże afisze, wyroby z papieru, tektury i kartonu (należące do klasy 16), materiały piśmienne, przybory biurowe, mapy kolorów, wzorniki kolorów wachlarzowe, materiały dla artystów, pędzle, szczotki, **19** materiały dla budownictwa (niemetalowe), zaprawa murarska, kamień naturalny i sztuczny, kolorowy tynk kamyczkowy, tynk z żywicą syntetyczną i tynk krzemianowy (jeżeli należą do klasy 19), środki ochronne dla budownictwa należące do klasy 19, tkaniny z włókna szklanego i tworzywa sztucznego stanowiące zapraski do warstw gipsowych pasów i płyt (jeżeli należą do klasy 19), kompozyty z wypełnieniem tekstylnym na bazie żywicy sztucznej lub krzemianowej, wymienione powyżej towary dla budownictwa.

(111) **203192** (220) 2006 03 08 (210) 307142
(151) 2008 02 07 (441) 2006 06 12
(732) Dabur India Limited, New Delhi, IN.
(540)

Dabur

Kolor znaku: biały, ciemnozielony

(531) 27.5.1, 29.1.12

(510), (511) **03** środki wybielające i inne substancje stosowane w praniu, środki do czyszczenia, polerowania, szorowania i ścierania, mydła, środki perfumeryjne, olejki eteryczne, kosmetyki, płyny do pielęgnacji włosów, środki do czyszczenia zębów, **05** produkty farmaceutyczne i weterynaryjne, środki sanitarne do celów medycznych, substancje dietetyczne do celów leczniczych, żywność dla niemowląt, plastry, materiały opatrunkowe, materiały do plombowania zębów, woski dentystyczne, środki odkażające, środki do zwalczania roactwa, fungicydy, herbicydy.

(111) **203193** (220) 2006 03 08 (210) 307335
(151) 2008 01 31 (441) 2006 06 12
(732) 4Rent.pl Małgorzata Durska, Warszawa, PL.
(540)

4Rent.pl

(531) 27.5.1

(510), (511) **16** publikacje, wydawnictwa reklamowe, katalogi branżowe, czasopisma, broszury, foldery, ulotki, prospekty, druki, **35** zgrupowanie na rzecz osób trzecich różnych towarów pozwalające nabywcy wygodnie oglądać te towary z katalogu, za pośrednictwem usługi elektronicznej, na stronie internetowej, organizacja targów i wystaw, rozpowszechnianie materiałów reklamowych, badania rynku, pozyskiwanie danych do komputerowych baz danych, zarządzanie komputerowymi bazami danych, kompilacja i systematyzacja danych w komputerowych bazach danych, informacja o powyższych usługach, **36** usługi wykonywane przez agencje nieruchomości, takie jak: pośrednictwo w handlu nieruchomościami, pośrednictwo w sprawach kupna, sprzedaży, najmu nieruchomości, wycena nieruchomości, wynajmowanie mieszkań, wynajmowanie pomieszczeń biurowych, zarządzanie majątkiem nieruchomości, doradztwo i usługi finansowe, takie jak: analizy finansowe, doradztwo w sprawach finansowych, działalność finansowa, pośrednictwo przy zawieraniu umów kredytowych, zarządzanie finansami, usługi wykonywane przez agencje ubezpieczeniowe, takie jak: doradztwo w sprawach ubezpieczeniowych, informacja o ubezpieczeniach, ubezpieczenia, wycena ubezpieczenia, usługi dotyczące leasingu nieruchomości,

usługi brokerskie w zakresie nieruchomości, usługi świadczone przez rzeczoznawców majątkowych, dzierżawa nieruchomości, porady dotyczące inwestowania w nieruchomości, informacje o powyższych usługach, **42** tworzenie i utrzymywanie serwisów internetowych i multimedialnych, administrowanie serwisami internetowymi, usługi w zakresie tworzenia prezentacji internetowych i multimedialnych, tworzenie i utrzymywanie komputerowych baz danych, przetwarzanie komputerowych baz danych, udostępnianie komputerowych baz danych, doradztwo komputerowe, informacja o powyższych usługach.

(111) **203194** (220) 2006 03 27 (210) 308250
(151) 2008 01 04 (441) 2006 07 10
(732) Błasiak Sebastian, Łódź, PL.
(540)



Kolor znaku: błękitny, żółty, pomarańczowy, malinowy, zielony, niebieski, czarny, fioletowy, jasnozielony
(531) 27.5.1, 29.1.15

(510), (511) **28** gry planszowe, gry komputerowe, zabawki edukacyjne, pomoce edukacyjne, **35** badanie rynku, publikowanie tekstów reklamowych, reklama za pośrednictwem sieci komputerowych, rozpowszechnianie ogłoszeń reklamowych, rozpowszechnianie materiałów reklamowych, ulotek, prospektów, druków, marketing usług, **41** publikacja elektroniczna on-line książek, periodyków, pomocy edukacyjnych, publikowanie książek, rozpowszechnianie pomocy edukacyjnych, w tym: materiałów drukowanych, nagrań, gier planszowych, komputerowych i zabawek edukacyjnych, edukacja, w tym: kursy, szkolenia, seminaria, konferencje, projekty edukacyjne dla dzieci, kształcenie praktyczne - pokazy, nauczanie języków obcych, organizowanie konkursów edukacyjnych, organizowanie wystaw z dziedziny edukacji, organizowanie imprez okolicznościowych, porady w zakresie edukacji i kształcenia.

(111) **203195** (220) 2006 04 13 (210) 309492
(151) 2008 03 14 (441) 2006 07 24
(732) AMIS MEDICA Sp. z o.o., Warszawa, PL.
(540) DIP HOT
(510), (511) **05** preparaty farmaceutyczne, leki.

(111) **203196** (220) 2006 04 26 (210) 310047
(151) 2008 01 11 (441) 2006 08 07
(732) Ulrich Sp. z o.o., Warszawa, PL.
(540) Kombopelletich
(510), (511) **11** kotły.

(111) **203197** (220) 2006 05 11 (210) 310596
(151) 2008 01 07 (441) 2006 08 21
(732) The Coca-Cola Company, Atlanta, US.
(540)



(531) 1.15.15

(510), (511) **32** napoje bezalkoholowe, wody pitne, wody smakowe, wody mineralne i gazowane, napoje energetyzujące i napoje dla uprawiających sport, napoje owocowe i soki oraz syropy, koncentraty i proszki do sporządzania napojów bezalkoholowych, **35** dostarczanie przez sieć Internet informacji na temat wyboru napojów przez konsumentów, **41** usługi edukacyjne, organizowanie kursów, seminariów i warsztatów dotyczących wyboru napojów przez konsumentów oraz kwestii zdrowia, dobrego samopoczucia (wellness), sprawności i stylu życia, dostarczanie przez sieć Internet informacji

na temat stylu życia, **44** dostarczanie przez sieć Internet informacji na temat zdrowia, dobrego samopoczucia (wellness) i sprawności.

(111) **203198** (220) 2006 05 15 (210) 310678
(151) 2008 01 30 (441) 2006 08 21
(732) „Market” Sp. z o.o., Zabrze, PL.
(540)



Kolor znaku: czerwony, czarny

(531) 1.15.23, 27.5.1, 29.1.12

(510), (511) **35** zgrupowanie na rzecz osób trzecich następujących towarów: elektrycznych i elektronicznych instalacji, urządzeń, maszyn, aparatów, przyrządów i narzędzi stosowanych w domu i w biurze, mebli, pojazdów, części, osprzętu i akcesoriów do nich, części zamiennych do nich, oprogramowania i sprzętu biurowego pozwalające nabywcy wygodnie je oglądać i kupować w sklepie, hurtowni, w formie sprzedaży wysyłkowej na podstawie zamówień składanych z katalogów oraz z witryn internetowych.

(111) **203199** (220) 2006 06 05 (210) 311557
(151) 2008 01 03 (441) 2006 09 18
(732) Agencja Produkcyjno-Handlowa „DO-CENTA”
Spółka z ograniczoną odpowiedzialnością, Kielce, PL.
(540)

DO-centa

(531) 27.5.1

(510), (511) **19** materiały budowlane niemetalowe, **36** usługi finansowe, zarządzanie nieruchomościami, wynajem nieruchomości.

(111) **203200** (220) 2006 06 07 (210) 311746
(151) 2008 01 08 (441) 2006 09 18
(732) KAMIS-PRZYPRAWY S.A., Stefanowo, PL.
(540)



LIVING FOR TASTE

Kolor znaku: biały, żółty, zielony i odcienie, czarny

(531) 26.1.2, 27.5.1, 29.1.15

(510), (511) **29** warzywa konserwowane, rośliny strączkowe konserwowane, sałatki warzywne, warzywa suszone, gotowane i konserwowane, przeciera, konserwy warzywne, pikle, zioła ogrodowe konserwowane, płatki warzyw, owoców, suszone zioła do celów spożywczych, grzyby przetworzone, zupy i buliony oraz koncentraty i składniki do wytwarzania bulionów i zup, ekstrakty mięsne, owoce konserwowane, suszone i gotowane, galaretki jadalne, konfitury, dżemy, jaja, mleko, produkty mleczne, sery, jadalne oleje i tłuszcze, **30** przyprawy, zagęszczacze stosowane przy gotowaniu produktów spożywczych, sól, sole wielosmakowe, sole warzywne, sole ziołowe, musztardy, musztardy z warzywami, octy, majonezy, majonezy smakowe, keczupy, chrzany, sosy przyprawowe, sosy sproszkowane, sosy smakowe, sosy smakowe z warzywami, sosy pomidorowe, sosy do sałatek, dressingi, dipy, winegrety, mieszanki ze zbóż do spożycia dla ludzi, mieszanki ziołowo-warzywne, mieszanki ziół suszone, mieszanki zbożowo-warzywne do spożycia dla ludzi, płatki ze zbóż, płatki mieszane ze zbóż i warzyw, ze zbóż i owoców, ryż, tapioka, sago, herbaty, herbatki ziołowe nie do celów leczniczych, napary nie do celów leczniczych, namiastki kawy, mąka i preparaty zbożowe, chleb, ciastka, wyroby cukiernicze, piekarnicze, słodczy, lody, miód, drożd-

dże, proszki do pieczenia, **31** ziarna, produkty ogrodnicze, rolnicze i leśne nie zawarte w innych klasach, świeże owoce i warzywa, mieszanki ziół świeżych, korzenie jadalne i spożywcze, otręby zbożowe, sezam, grzyby świeże.

(111) **203201** (220) 2006 06 28 (210) 312478
(151) 2008 02 14 (441) 2006 10 02
(732) IŁAWSKIE PRZEDSIĘBIORSTWO BUDOWLANE „IPB” Sp. z o.o., Iława, PL.
(540)



Kolor znaku: granatowy, czerwony
(531) 7.1.8, 27.5.1, 29.1.12

(510), (511) **35** zgromadzenie i zestawienie na rzecz osób trzecich różnych towarów pozwalające nabywcy wygodnie je oglądać i kupować w sklepie i hurtowni wyspecjalizowanej w sprzedaży materiałów budowlanych, agencje importowo-eksportowe, **36** zarządzanie nieruchomościami, pośrednictwo w zakresie obrotu nieruchomościami i wynajem nieruchomości, **37** usługi budowlane i remontowo-budowlane dla potrzeb budownictwa komunalnego i przemysłowego, usługi w zakresie budownictwa realizowanego w systemie deweloperskim tj. na własnych gruntach, roboty instalacyjne sieci wodociągowych, kanalizacyjnych, elektrycznych i gazowych, prace konserwatorskie i specjalistyczne, nadzór budowlany, **42** architektura, usługi projektowe i doradcze w zakresie koordynacji inwestycji, oraz w zakresie inwestorstwa zastępczego dotyczące budownictwa komunalnego i przemysłowego, doradztwo w zakresie ochrony środowiska, ekspertyzy budowlane.

(111) **203202** (220) 2006 06 30 (210) 312650
(151) 2008 01 04 (441) 2006 10 02
(732) Restate Nieruchomości Spółka z ograniczoną odpowiedzialnością, Kraków, PL.
(540) restate

(510), (511) **36** usługi pośrednictwa dotyczące majątku i dóbr, usługi związane z administrowaniem nieruchomościami, w tym wynajem, wycena majątku nieruchomości, finansowanie, ubezpieczenia, **37** usługi związane z zachowaniem obiektów w pierwotnym stanie, naprawy, usługi budowlane.

(111) **203203** (220) 2006 07 13 (210) 313121
(151) 2008 01 10 (441) 2006 10 16
(732) JERONIMO MARTINS DYSTRYBUCJA Spółka Akcyjna, Kostrzyn, PL.
(540) FIGURELLA

(510), (511) **32** soki owocowe, owocowo-warzywne, warzywne, napoje owocowe, owocowo-warzywne, warzywne, nektary.

(111) **203204** (220) 2006 07 14 (210) 313184
(151) 2008 02 28 (441) 2006 10 16
(732) EUROPEJSKIE CENTRUM DOSKONAŁENIA KADR S.C. Iwona Kołtuniak, Sylwia Ziębicka, Warszawa, PL.
(540)



Kolor znaku: żółty, niebieski, czarny
(531) 1.1.1, 27.5.1, 29.1.13

(510), (511) **35** doradztwo przy organizowaniu działalności gospodarczej, doradztwo w zakresie działalności gospodarczej i zarządzania, **36** doradztwo w sprawach finansowych, **41** szkolenia dorosłych, w szczególności kadr, w wielu dziedzinach, kształcenie ustawiczne dorosłych, organizacja targów i wystaw, publikacje książek i tekstów innych niż reklamowe, **42** doradztwo w zakresie sprzętu komputerowego i oprogramowania.

(111) **203205** (220) 2006 07 19 (210) 313369
(151) 2008 01 17 (441) 2006 10 30
(732) „Żywiec-Zdrój” Spółka Akcyjna, Cięcina, PL.
(540)



Kolor znaku: biały, niebieski, żółty, zielony
(531) 6.1.2, 26.11.1, 29.1.14

(510), (511) **32** wody mineralne i gazowane oraz inne napoje bezalkoholowe, napoje smakowe na bazie wody, napoje i soki owocowe, syropy i inne produkty do produkcji napojów.

(111) **203206** (220) 2006 07 19 (210) 313370
(151) 2008 01 17 (441) 2006 10 30
(732) „Żywiec-Zdrój” Spółka Akcyjna, Cięcina, PL.
(540)



Kolor znaku: granatowy

(531) 6.1.2, 6.1.4, 26.11.3, 26.11.13, 29.1.4

(510), (511) **32** wody mineralne i gazowane oraz inne napoje bezalkoholowe, napoje smakowe na bazie wody, napoje i soki owocowe, syropy i inne produkty do produkcji napojów.

(111) **203207** (220) 2006 06 30 (210) 312651
(151) 2008 01 04 (441) 2006 10 02
(732) Restate Nieruchomości Spółka z ograniczoną odpowiedzialnością, Kraków, PL.
(540)



Kolor znaku: szary, biały, zielony

(531) 3.7.1, 26.11.1, 27.5.1, 29.1.13

(510), (511) **36** usługi pośrednictwa dotyczące majątku i dóbr, usługi związane z administrowaniem nieruchomościami, w tym wynajem, wycena majątku nieruchomości, finansowanie, ubezpieczenia, **37** usługi związane z zachowaniem obiektów w pierwotnym stanie, naprawy, usługi budowlane.

(111) **203208** (220) 2006 07 10 (210) 312949
(151) 2008 01 08 (441) 2006 10 16
(732) Zakłady Tworzyw Sztucznych „GAMRAT” Spółka Akcyjna, Jasło, PL.
(540) RONDO

(510), (511) **27** jedno- i wielowarstwowe, gładkie i moletowane wykładziny podłogowe i ścienne z polichloru winylu.

(111) **203209** (220) 2006 08 09 (210) 314205
(151) 2008 01 16 (441) 2006 11 13
(732) Fabryka Cukiernicza KOPERNIK S.A., Toruń, PL.

(540)



Kolor znaku: ceglasto-czerwony, żółty i jego odcienie, brązowy, czarny, biały, czerwony

(531) 6.7.4, 8.1.9, 9.5.12, 26.1.1, 27.5.1, 29.1.15
(510), (511) **30** pierniki, wyroby cukiernicze.

(111) **203210** (220) 2006 08 09 (210) 314206
(151) 2008 01 16 (441) 2006 11 13
(732) Fabryka Cukiernicza KOPERNIK S.A., Toruń, PL.
(540)



Kolor znaku: zielony, żółty, czerwony, brązowy i odcienie, biały

(531) 5.3.11, 5.7.13, 8.1.9, 25.1.15, 26.13.25, 27.5.1, 29.1.15
(510), (511) **30** wafle, wafle nadziewane, wyroby cukiernicze.

(111) **203211** (220) 2006 08 09 (210) 314207
(151) 2008 01 16 (441) 2006 11 13
(732) Fabryka Cukiernicza KOPERNIK S.A., Toruń, PL.
(540)



Kolor znaku: złoty, brązowy, szary, zielony, błękitny, żółty, ceglasty, czerwony i ich odcienie, biały, czarny

(531) 7.1.3, 19.3.3, 29.1.15
(510), (511) **30** pierniki, pierniki nadziewane, pierniki w glazurze, pierniki nadziewane w glazurze, pierniki w czekoladzie, pierniki nadziewane w czekoladzie, pierniki w masie czekoladopodobnej, pierniki nadziewane w masie czekoladopodobnej, ciastka, ciastka w czekoladzie, ciastka w glazurze, herbatniki, herbatniki w czekoladzie, herbatniki w glazurze, wafle, wafle w czekoladzie, wafle przekładane, wafle przekładane w czekoladzie, wafle nadziewane, wafle nadziewane w czekoladzie.

(111) **203212** (220) 2006 08 22 (210) 314620
(151) 2008 03 14 (441) 2006 11 27
(732) STELWELD Sp. z o.o., Miłoszyce, PL.

(540)



Kolor znaku: biały, brązowy, czarny

(531) 26.4.1, 26.4.2, 27.5.1, 29.1.13

(510), (511) **06** metalowe pojemniki na paliwo ciekłe, zbiorniki metalowe, metalowe pojemniki do pakowania, palety metalowe transportowe, metalowe palety załadownicze, płytki metalowe do konstrukcji, konstrukcyjne i budowlane okładziny metalowe, pojemniki, kasetki, kosze, pudełka i puszki metalowe, metalowe pokrywy do włazów, przegrody metalowe, silosy metalowe, skrzynie metalowe, puste skrzynki do narzędzi z metalu, ścianki szczelne metalowe, zasłony metalowe, **07** narzędzia jako części maszyn, narzędzia ręczne o napędzie innym niż ręczny, narzędzia budowlane jako części maszyn, maszyny i urządzenia budowlane, koparki, dźwigi samochodowe, **08** narzędzia budowlane ręczne, dźwignie, podnośniki sterowane ręcznie, **09** skrzynki do akumulatorów, **12** obudowy, części pojazdów lądowych inne niż silniki, podnoszone kłapy i podnośniki ścianek skrzyni ładunkowej pojazdów lądowych, podwozia pojazdów i ich elementy, nadwozia pojazdów i ich elementy, progi do pojazdów, **40** usługi w zakresie łączenia i obróbki metali, spawania i cięcia metali, cięcia laserowego metali, gięcia hydraulicznego, powlekania proszkowego i na mokro, powlekania galwanicznego metali oraz galwanotechniki.

(111) **203213** (220) 2006 08 24 (210) 314715
(151) 2008 01 07 (441) 2006 11 27
(732) JERONIMO MARTINS DYSTRYBUCJA S.A., Kostrzyn, PL.
(540)



Kolor znaku: ciemnozielony, jasnozielony, jasnopomarańczowy, żółty

(531) 9.1.10, 27.5.1, 29.1.14
(510), (511) **30** ocet.

(111) **203214** (220) 2006 09 04 (210) 315113
(151) 2008 01 15 (441) 2006 12 11
(732) „AGROMEP” Spółka z o.o., Kościan, PL.
(540)



Kolor znaku: czarny, zielony

(531) 18.1.23, 27.5.1, 29.1.12

(510), (511) **07** maszyny i urządzenia rolnicze, ogrodnicze i leśne, części do nich, ręczne narzędzia rolnicze, ogrodnicze i leśne z napędem elektrycznym, pneumatycznym i spalinowym, **12** ciągniki rolnicze i części do nich, przyczepy, naczepy, nadwozia, wozy asenizacyjne i części do nich, cysterny do wody, paliwa i części do nich, **35** prowadzenie sklepów i hurtowni z maszynami i urządzeniami rolniczymi, ogrodniczymi, leśnymi, częściami do tych maszyn i urządzeń, narzędziami rolniczymi, ogrodniczymi i leśnymi, zbiornikami do wody, gnojowicy, nieczystości i paliwa, kontenerami i pojemnikami do odpadów, surowców wtórnych, używanej odzieży i obuwi, konstrukcjami metalowymi, ciągnikami i częściami do nich, wożami asenizacyjnymi i częściami do nich, cysternami do wody, paliwa i częściami do nich, nawozami sztucznymi, środkami ochrony roślin, farbami, lakierami, sznurkiem, sprzętem i wyposażeniem hydraulicznym i grzejnym, organizowanie targów i wystaw, doradztwo w zakresie maszyn i urządzeń rolniczych, ogrodniczych i leśnych.

(111) **203215** (220) 2006 09 13 (210) 315439
 (151) 2008 03 17 (441) 2006 12 27
 (732) F.U.H. „GLOBAL” Dragoslav Škobo, Kraków, PL.
 (540)

click...
fashion

(531) 11.7.3, 24.17.2, 26.5.4, 27.5.1
 (510), (511) **25** odzież damska, **35** prowadzenie sklepów z odzieżą damską i hurtownia odzieży damskiej, **40** usługi krawieckie.

(111) **203216** (220) 2006 09 18 (210) 315644
 (151) 2008 02 28 (441) 2006 12 27
 (732) POLREST Spółka Akcyjna, Kraków, PL.
 (540) POLREST

(510), (511) **35** zarządzanie holdingami, doradztwo w zakresie prowadzenia działalności gospodarczej i zarządzania, badania rynku i opinii publicznej, prowadzenie agencji reklamowych, wypożyczanie maszyn i urządzeń dla biur, dystrybucja materiałów reklamowych, publikowanie tekstów reklamowych, reklama, prowadzenie agencji importowo-eksportowych, prowadzenie agencji sprzedaży: produktów rolnych, żywych zwierząt, surowców dla przemysłu włókienniczego i półproduktów, maszyn, urządzeń przemysłowych, statków i samolotów, mebli i artykułów gospodarstwa domowego, żywności, napojów i wyrobów tytoniowych, **36** prowadzenie agencji nieruchomości, dzierżawa nieruchomości, administrowanie nieruchomości, wynajmowanie nieruchomości, doradztwo finansowe, usługi finansowe, agencje kredytowe, kredytowanie, usługi ubezpieczeniowe, **39** towarowy transport drogowy pojazdami uniwersalnymi, magazynowanie i przechowywanie towarów, **42** badania i analizy techniczne, projekty budowlane, urbanistyczne i technologiczne, **43** prowadzenie: barów szybkiej obsługi, restauracji, domów turystycznych, hoteli, kafeterii, stołówek, kawiarni, moteli, pensjonatów i kampingów, przygotowywanie dań za zamówienie i ich dostawa, wypożyczanie krzeseł, stołów, bielizny stołowej i szklanej, zastawy stołowej, wynajmowanie sal na posiedzenia.

(111) **203217** (220) 2006 10 07 (210) 316359
 (151) 2008 02 19 (441) 2007 01 08
 (732) W. KRUK S.A., Poznań, PL.
 (540) W.KRUK

(510), (511) **14** wyroby jubilerskie, metale szlachetne i ich stopy, wyroby z metali szlachetnych i pokrywane nimi nie ujęte w innych klasach, biżuteria, kamienie szlachetne i półszlachetne, zegary, zegarki, przyrządy zegarmistrzowskie i chronometryczne.

(111) **203218** (220) 2006 10 07 (210) 316360
 (151) 2008 02 19 (441) 2007 01 08
 (732) W. KRUK S.A., Poznań, PL.
 (540) KRUK FASHION

(510), (511) **14** wyroby jubilerskie, metale szlachetne i ich stopy, wyroby z metali szlachetnych i pokrywane nimi nie ujęte w innych klasach, biżuteria, kamienie szlachetne i półszlachetne, zegary, zegarki, przyrządy zegarmistrzowskie i chronometryczne.

(111) **203219** (220) 2006 10 10 (210) 316452
 (151) 2008 01 29 (441) 2007 01 22
 (732) ROY Przedsiębiorstwo Handlowo-Usługowe Józef Przybyła, Pszczyna, PL.
 (540)

 **STARA
 PIEKARNIA**
 RESTAURACJA

Kolor znaku: bordowy, biały, czarny, szary
 (531) 27.5.1, 29.1.14

(510), (511) **43** restauracje, restauracje samoobsługowe, kafeterie, kawiarnie, usługi barowe, bary szybkiej obsługi, snack-bary, wypożyczanie krzeseł, stołów, bielizny stołowej i szklanej zastawy stołowej, przygotowywanie dań (żywność i napoje) na zamówienie oraz ich dostawa, stołówki.

(111) **203220** (220) 2006 10 20 (210) 316986
 (151) 2008 01 29 (441) 2007 01 22
 (732) Zakłady Mięsne „BIERNACKI” Tomasz Biernacki, Czeluścin, PL.
 (540)

dino

Kolor znaku: czerwony, zielony, biały

(531) 27.5.1, 29.1.13

(510), (511) **29** mięso i jego przetwory, ekstrakty mięsne, podroby mięsne, paszety, konserwy mięsne i mięsno-warzywne, tłuszcze zwierzęce, sosy mięsne, wyroby garmazeryjne, drób, ryby, potrawy na bazie ryb, dziczyzna, pasty do kanapek, mleko i wyroby z mleka, napoje na bazie mleka, jadalne oleje i tłuszcze, margaryna, owoce, warzywa i grzyby konserwowane, suszone, gotowane, owoce kandyzowane i mrożone, warzywa kwaszone, marynaty warzywne, pickle, sałatki owocowe i warzywne, sosy do sałat, żelatyna do celów spożywczych, galaretki, konfitury, dżemy, marmolada, konserwy, jaja, soki warzywne do przyrządzania potraw, sosy pomidorowe, przecier i koncentrat pomidorowy, produkty z nasion roślin strączkowych, bakalie, koncentraty spożywcze owocowe i warzywne, zupy, zupy błyskawiczne i typu instant, buliony, **30** kawa i namiastki kawy, herbata, herbaty owocowe, kakao i wyroby na bazie kakao, czekolada, ryż, kasze spożywcze, mąka, preparaty zbożowe, potrawy na bazie mąki, makarony, spaghetti, pizze, wyroby piekarnicze, wyroby cukiernicze i słodczyce, lody i desery lodowe, lody w proszku, miód i namiastki miodu, cukier, ryż, kasze spożywcze, płatki zbożowe suszone, chipsy, mrożone wyroby mączne, miód i namiastki miodu, drożdże, proszki do pieczenia, cukier waniliowy, sól, sole przyprawowe, musztarda, ocet, keczup, majonez, naturalne środki słodzące, soda oczyszczona, budynie, kisiel, preparaty aromatyczne, esencje spożywcze, sosy, sosy spożywcze, sosy do sałat, koncentraty spożywcze, przyprawy i mieszanki przyprawowe, przyprawy do potraw, recepturowe mieszanki przyprawowe do mięs, wędlin, wyrobów cukierniczych i piekarniczych, wyrobów garmazeryjnych, **35** prowadzenie sklepów/hurtowni w zakresie artykułów higienicznych i kosmetycznych, środków utrzymania czystości, środków do prania i czyszczenia, produktów perfumeryjnych, dietetycznych środków leczniczych, żywności dla niemowląt, środków opatrunkowych, pieluch jednorazowych, taśm magnetofonowych, taśm video oraz dysków kompaktowych, papieru i wyrobów z papieru, artykułów piśmiennych, artykułów biurowych, czasopism, książek, dzienników, artykułów papierniczych dla gospodarstw domowych, wyrobów ze szkła i porcelany, przyborów toaletowych, mięsa, drobiu, ryb, dziczyzny oraz ekstraktów mięsnych, konserw mięsnych, owoców i warzyw konserwowanych, suszonych i gotowanych, soków warzywnych, galaretek, dżemów i kompotów, mleka i wyrobów z mleka, jadalnych olejów i tłuszczu, konserw, sosów do sałat, przypraw, produktów zbożowych, wyrobów piekarniczych i cukierniczych, pizzy, słodczy, lodów, cukru, miodu, drożdży, majonezu, musztardy, ketchupu, świeżych owoców, jarzyn, nasion, roślin i naturalnych kwiatów, pokarmów dla zwierząt, wód mineralnych gazowanych i niegazowanych, napojów bezalkoholowych, syropów, preparatów do przygotowywania napojów, piwa, soków owocowych, napojów alkoholowych, wyrobów tytoniowych, artykułów dla palących.

(111) **203221** (220) 2006 10 18 (210) 316870
 (151) 2008 02 01 (441) 2007 01 22
 (732) ORCO PROPERTY Spółka z o.o., Warszawa, PL.
 (540) Złota44

(510), (511) **35** reklama, usługi w zakresie zarządzania działalnością gospodarczą, administrowanie działalnością gospodarczą, prace biurowe, zarządzanie projektem inwestycji oraz budowy i projektami w zakresie inżynierii lądowej, usługi organizacji i zarządzania podwykonawcami, usługi w zakresie marketingu, promocji i rekla-

my związanej z nieruchomościami, wystawy dotyczące rozwoju nieruchomości, **36** usługi agencji nieruchomości, wynajem mieszkań i biur, administrowanie nieruchomościami, leasing, oszacowywanie (wycena), pośrednictwo w zakresie nieruchomości, usługi inwestycyjne związane z nieruchomościami, usługi finansowe, informacja finansowa, zarządzanie finansami i usługi finansowe dotyczące nieruchomości, usługi finansowe związane z leasingiem, sprzedaż, zakupem, hipoteką, wynajmem ziemi i własności nieruchomości, informacja, doradztwo i konsultacje w zakresie wymienionych usług, **37** usługi budowlane, naprawy, usługi instalacyjne, rozbiorka i konserwacja budynków, usługi w zakresie inżynierii lądowej, naprawy, utrzymanie, instalacje i konserwacja budynków przenośnych i tymczasowych, usługi w zakresie zagospodarowania przestrzennego, informacja, doradztwo i konsultacje w zakresie wymienionych usług, **42** architektura, konsultacje architektoniczne, inżynieria, konsultacje inżynierskie, usługi projektowania wnętrz, usługi projektowania ogrodów, usługi projektowania krajobrazu, rysunki techniczne, opracowywanie projektów technicznych, specjalistyczne konsultacje i doradztwo związane z powyższymi usługami, analiza projektów, **43** wynajmowanie i rezerwacja mieszkań na pobyt czasowy.

(111) **203222** (220) 2006 10 18 (210) 316871
(151) 2008 02 01 (441) 2007 01 22
(732) ORCO PROPERTY Spółka z o.o., Warszawa, PL.

(540) Złota44tower
(510), (511) **35** reklama, usługi w zakresie zarządzania działalnością gospodarczą, administrowanie działalnością gospodarczą, prace biurowe, zarządzanie projektem inwestycji oraz budowy i projektami w zakresie inżynierii lądowej, usługi organizacji i zarządzania podwykonawcami, usługi w zakresie marketingu, promocji i reklamy związanej z nieruchomościami, wystawy dotyczące rozwoju nieruchomości, **36** usługi agencji nieruchomości, wynajem mieszkań i biur, administrowanie nieruchomościami, leasing, oszacowywanie (wycena), pośrednictwo w zakresie nieruchomości, usługi inwestycyjne związane z nieruchomościami, usługi finansowe, informacja finansowa, zarządzanie finansami i usługi finansowe dotyczące nieruchomości, usługi finansowe związane z leasingiem, sprzedaż, zakupem, hipoteką, wynajmem ziemi i własności nieruchomości, informacja, doradztwo i konsultacje w zakresie wymienionych usług, **37** usługi budowlane, naprawy, usługi instalacyjne, rozbiorka i konserwacja budynków, usługi w zakresie inżynierii lądowej, naprawy, utrzymanie, instalacje i konserwacja budynków przenośnych i tymczasowych, usługi w zakresie zagospodarowania przestrzennego, informacja, doradztwo i konsultacje w zakresie wymienionych usług, **42** architektura, konsultacje architektoniczne, inżynieria, konsultacje inżynierskie, usługi projektowania wnętrz, usługi projektowania ogrodów, usługi projektowania krajobrazu, rysunki techniczne, opracowywanie projektów technicznych, specjalistyczne konsultacje i doradztwo związane z powyższymi usługami, analiza projektów, **43** wynajmowanie i rezerwacja mieszkań na pobyt czasowy.

(111) **203223** (220) 2006 10 23 (210) 317022
(151) 2008 03 25 (441) 2007 02 05
(732) MA-JET Adam Mikołajczyk, Bielsko-Biała, PL.
(540)



Kolor znaku: pomarańczowy, ciemnoniebieski
(531) 26.4.2, 26.11.1, 27.5.1, 29.1.12
(510), (511) **40** usługi w zakresie obróbki materiałów, w tym: cięcia różnych materiałów laserem i wodą, obróbki plastycznej i skrawania metali.

(111) **203224** (220) 2006 10 23 (210) 317048
(151) 2008 03 25 (441) 2007 02 05
(732) „ADVERTI” Marek Szwanowski, Łódź, PL.

(540)



Kolor znaku: szary, żółty
(531) 1.3.1, 27.5.1, 29.1.12
(510), (511) **10** sprzęt medyczny, rehabilitacyjny, stomatologiczny, **35** działalność agencji reklamowych, reklama internetowa, **39** agencje turystyczne z wyjątkiem rezerwacji miejsc w hotelach i pensjonatach.

(111) **203225** (220) 2006 10 23 (210) 317055
(151) 2008 03 25 (441) 2007 02 05
(732) PRAGMA INKASO Spółka z ograniczoną odpowiedzialnością, Tarnowskie Góry, PL.
(540)



Kolor znaku: fioletowy, biały
(531) 24.17.5, 27.5.1, 29.1.5, 29.1.6
(510), (511) **35** usługi doradcze dotyczące zarządzania działalnością gospodarczą, **36** agencje ściągania wierzytelności, doradztwo finansowe, informacje finansowe, operacje finansowe, usługi finansowe, usługi powiernicze, finansowanie pożyczek, ściąganie czynszów, **42** usługi prawne.

(111) **203226** (220) 2006 10 24 (210) 317109
(151) 2008 03 18 (441) 2007 02 05
(732) BIURO REKLAMY Spółka z ograniczoną odpowiedzialnością, Warszawa, PL.
(540)



Kolor znaku: czarny, niebieski, granatowy, biały
(531) 27.5.1, 27.5.17, 29.1.14
(510), (511) **35** organizowanie i obsługa międzynarodowych i krajowych imprez targowych i wystawienniczych w celach handlowych i reklamowych, internetowe prezentacje targowe i wystawiennicze, doradztwo handlowe, promocja i badania marketingowe, kojarzenie kontrahentów handlowych, prowadzenie kampanii reklamowych, wynajmowanie powierzchni na cele reklamowe.

(111) **203227** (220) 2006 10 24 (210) 317116
(151) 2008 03 18 (441) 2007 02 05
(732) AFT Spółka z o.o., Poznań, PL.
(540) EURODISC
(510), (511) **06** armatura metalowa do przewodów, **11** urządzenia do ujęć wody, aparatura i urządzenia do uzdatniania wody, armatura regulacyjna i zabezpieczająca do urządzeń wody, zawory mieszalnikowe do przewodów wodociągowych, zawory regulujące poziom w zbiornikach wody.

(111) **203228** (220) 2006 10 24 (210) 317151
(151) 2008 03 19 (441) 2007 02 05
(732) Polska Akademia Rachunkowości S.A., Łódź, PL.

(540)



Kolor znaku: ciemnozielony, biały, czerwony

(531) 27.5.1, 29.1.13

(510), (511) **16** czasopisma, biuletyny, periodyki, gazety, publikacje, albumy, broszury, zeszyty, materiały drukowane, prospekty, podręczniki, książki, elektroniczne wersje gazet i czasopism.(111) **203229** (220) 2006 10 24 (210) 317153

(151) 2008 03 19 (441) 2007 02 05

(732) Polska Akademia Rachunkowości S.A., Łódź, PL.

(540)



Kolor znaku: czarny, czerwony

(531) 27.5.1, 29.1.12

(510), (511) **16** elektroniczne wersje gazet i czasopism, biuletyny, periodyki, czasopisma, gazety, publikacje, albumy, broszury, zeszyty, materiały drukowane, prospekty, podręczniki, książki.(111) **203230** (220) 2006 11 08 (210) 317707

(151) 2008 03 05 (441) 2007 02 19

(732) „EWROL” Sp. z o.o., Lutry, PL.

(540) EWROL

(510), (511) **01** komposty, nawozy rolnicze, **05** środki grzybobójcze, środki chwastobójcze, środki dezynfekcyjne, **31** pasze dla zwierząt, komponenty do wyrobu pasz, śruty, nasiona roślin rolniczych.(111) **203231** (220) 2003 03 11 (210) 262119

(151) 2008 01 04 (441) 2003 09 22

(732) Marius Olech, Gdańsk, PL.

(540)



(531) 28.17.0

(510), (511) **29** wyroby na bazie mleka w tym: jogurty, śmietana, kefir, maślanka, napoje na bazie mleka, masło i mieszanki tłuszczowe na bazie masła, napoje na bazie jogurtów, napoje na bazie kefiru, napoje na bazie maślanki, sery, napoje serwatkowe, mleko w proszku, **30** kawa, herbata, wyroby cukiernicze, słodczyce, lody, przyprawy, czekolada, kakao, wyroby piekarnicze i ciastkarskie, ciasto na ciasta, ciasto w proszku, cukier, napoje na bazie czekolady, napoje na bazie kakao lub kawy, napoje na bazie herbaty, preparaty zastępujące kawę, keczup, sosy, kukurydza palona, kukurydza prażona, majonez, makaron i wyroby na bazie makaronu, mąka i wyroby na bazie mąki, miód, musztarda, muesli, puddingi, płatki zbożowe, ryż, słodziki, tarty, tortille, pizze, wyroby spożywcze na bazie składników zawartych w tej klasie, **32** napoje bezalkoholowe, piwo, **33** napoje alkoholowe, wódki, likiery.(111) **203232** (220) 2004 09 15 (210) 285403

(151) 2008 02 07 (441) 2004 12 27

(732) Nowe Centrum Sp. z o.o., Katowice, PL.

(540)



Kolor znaku: niebieski, czerwony, biały

(531) 26.2.7, 27.5.1, 29.1.13

(510), (511) **35** wynajmowanie miejsc na umieszczanie ogłoszeń lub reklam, aukcje publiczne, **36** dzierżawa nieruchomości, administrowanie nieruchomościami, zarządzanie majątkiem nieruchomym, **41** usługi związane z organizacją wypoczynku, informacja o rozrywce, rozrywka, użytkowanie sal kinowych, organizowanie przyjęć, organizowanie przyjęć w celach handlowych lub reklamowych, usługi klubowe, obsługa sal kinowych, organizowanie konkursów edukacyjnych lub rozrywkowych, **43** restauracje, restauracje samoobsługowe.(111) **203233** (220) 2007 03 13 (210) 322515

(151) 2008 01 25 (441) 2007 06 25

(732) Pojazdy szynowe „PESA” Bydgoszcz Spółka Akcyjna Holding, Bydgoszcz, PL.

(540)



(531) 26.2.1, 26.3.23, 27.5.1

(510), (511) **12** lokomotywy kolejowe i tramwajowe, tabor kolejowy i tramwajowy: wagony pasażerskie i towarowe, cysterny, wagony samowładowcze, wagony warsztatowe, części i zespoły do taboru kolejowego i tramwajowego: zespoły i elementy hamulcowe, urządzenia sterowania, zbiorniki, armatury do doprowadzania wody lub paliwa, zespoły smarujące, wiązary kół, zestawy kołowe i ich wyposażenie, przekładnie mechaniczne, hydrauliczne i pneumatyczne, silniki, platformy, nadwozia, elementy, zespoły zasympowe, wyposażenie wewnątrz wagonów, podwieszania resorowe, sprzęgi i urządzenia ciągnikowe i zderzakowe oraz części wyposażenia do wszystkich wymienionych wyżej towarów, krzesła i siedzenia z dowolnego materiału do pojazdów, łodzie wycieczkowe i sportowe.(111) **203234** (220) 2007 03 13 (210) 322517

(151) 2008 01 25 (441) 2007 06 25

(732) Pojazdy szynowe „PESA” Bydgoszcz Spółka Akcyjna Holding, Bydgoszcz, PL.

(540) pesa

(510), (511) **12** lokomotywy kolejowe i tramwajowe, tabor kolejowy i tramwajowy: wagony pasażerskie i towarowe, cysterny, wagony samowładowcze, wagony warsztatowe, części i zespoły do taboru kolejowego i tramwajowego: zespoły i elementy hamulcowe, urządzenia sterowania, zbiorniki, armatury do doprowadzania wody lub paliwa, zespoły smarujące, wiązary kół, zestawy kołowe i ich wyposażenie, przekładnie mechaniczne, hydrauliczne i pneumatyczne, silniki, platformy, nadwozia, elementy, zespoły zasympowe, wyposażenie wewnątrz wagonów, podwieszania resorowe, sprzęgi i urządzenia ciągnikowe i zderzakowe oraz części wyposażenia do wszystkich wymienionych wyżej towarów, krzesła i siedzenia z dowolnego materiału do pojazdów, łodzie wycieczkowe i sportowe.(111) **203235** (220) 2007 04 20 (210) 324266

(151) 2008 03 25 (441) 2007 07 23

(732) „REPORTER” Sp. z o.o., Chorzów, PL.

(540)



Kolor znaku: czerwony, czarny, biały

(531) 26.4.2, 27.5.1, 29.1.13

(510), (511) **25** odzież, obuwie, bielizna, nakrycia głowy.(111) **203236** (220) 2007 05 14 (210) 325156

(151) 2008 02 25 (441) 2007 08 20

(732) SANPLAST Sp. z o.o., Wymysłowice, PL.

(540)



Kolor znaku: szary, pomarańczowy

(531) 24.17.1, 27.5.1, 29.1.6, 29.1.12

(510), (511) **11** składane i nieskładane kabiny kąpielowe natryskowe, kabiny parowe, brodziki, wanny kąpielowe, wanny z hydromasażem, baseny kąpielowe do łazienek, umywalki, sedesy, bidety, zlewy, deski sedesowe, pisuary, sauny, syfony do urządzeń sanitarnych, płuczki ustępowe, instalacje sanitarne, wanny, brodziki, umywalki, sedesy i bidety wykonane ze sztucznego marmuru, elementy i podzespoły do wyposażenia kabin kąpielowych i wani: osłony i zagłówki do wani, wsporniki mocujące wanny i brodziki, profile konstrukcyjne, panele natryskowe, osłony do brodzików, **19** ścianki działowe niemetalowe do kabin, podstawy pod wanny i brodziki niemetalowe, **20** meble łazienkowe: szafki z lustrem i umywalką, szafki łazienkowe, półki łazienkowe, meble łazienkowe do zabudowania w wnęki, szafy zasuwane do łazienek.

(111) **203237** (220) 2006 11 08 (210) 317720
(151) 2008 03 19 (441) 2007 02 19
(732) F.H.U. DAN-DAV Sławomir Potrzebski, Zielona, PL.
(540)



Kolor znaku: czerwony, czarny, szary, biały

(531) 26.11.2, 27.5.1, 29.1.14

(510), (511) **06** kraty metalowe, bramy metalowe, rolety, rolety ze stali, żaluzje metalowe, bariery ochronne, drabiny metalowe, futryny do drzwi metalowe, metalowe konstrukcje budowlane, stolarka otworowa metalowa, w szczególności: witryny i fasady, rolety zewnętrzne metalowe, **19** szkło okienne dla budownictwa, **37** budowlane roboty wykończeniowe, montaż i wymiana stolarki otworowej, murowanie, tynkowanie.

(111) **203238** (220) 2006 11 23 (210) 318287
(151) 2008 02 28 (441) 2007 03 05
(732) Sopockie Towarzystwo Ubezpieczeń ERGO HESTIA S.A., Sopot, PL.
(540) EPU

(510), (511) **36** usługi w zakresie: analiz, operacji i usług finansowych, doradztwa w sprawach ubezpieczeniowych i finansowych, informacji o ubezpieczeniach, pośrednictwa ubezpieczeniowego, ubezpieczeń, w tym ubezpieczeń na życie, inwestycji kapitałowych, tworzenia funduszy, w tym funduszy na cele dobroczynne.

(111) **203239** (220) 2006 12 05 (210) 318683
(151) 2008 03 25 (441) 2007 03 19
(732) MERC POL Marek Pazurkiewicz, Bielsko-Biała, PL.
(540)



Kolor znaku: granatowy, biały

(531) 18.1.1, 27.5.1, 29.1.4

(510), (511) **35** promocja sprzedaży dla osób trzecich samochodów i ich elementów, **37** obsługa serwisowa pojazdów samochodowych.

(111) **203240** (220) 2006 12 13 (210) 319042
(151) 2008 03 25 (441) 2007 03 19
(732) Firma Handlowo-Usługowa ROLMET Kowalski Marek Frączek Zbigniew Spółka Jawna, Kazimierza Wielka, PL.
(540)



Kolor znaku: biały, czerwony

(531) 26.4.3, 26.11.2, 27.5.1, 29.1.12

(510), (511) **35** zgrupowanie na rzecz osób trzecich różnych towarów pozwalające nabywcy wygodnie oglądać i kupować te towary u hurtownika i w sklepie z wyrobami i profilami hutniczymi oraz materiałami budowlanymi, **37** prowadzenie stacji paliw, **40** przetwarzanie profili hutniczych, profilowanie pokryć dachowych z blachy.

(111) **203241** (220) 2001 12 28 (210) 244718
(151) 2008 03 12 (441) 2002 07 01
(732) GRUPA LOTOS Spółka Akcyjna, Gdańsk, PL.
(540)



Kolor znaku: czerwony, czarny, żółty, niebieski

(531) 24.7, 27.5, 29.1

(510), (511) **35** usługi reklamowe, marketingu oraz promocji sprzedaży w zakresie: paliw, olejów, płynów hamulcowych, płynów hydraulicznych i innych produktów ropopochodnych, płynów do chłodziaczy samochodowych, płynów do spryskiwaczy, preparatów pielęgnacyjnych do samochodów, środków konserwujących i antykorozyjnych, odmrażaczy do szyb, opon i zamków samochodowych, **41** usługi w zakresie organizowania krajowych, zagranicznych rajdów i wyścigów rowerowych, motorowych, samochodowych, imprez promocyjnych sportowych, rozgrywek sportowych i zawodów sportowych.

(111) **203242** (220) 2003 01 22 (210) 260072
(151) 2008 04 02 (441) 2003 07 28
(732) Firma Cukiernicza „SOLIDARNOŚĆ-rok założenia 1952” Spółka z ograniczoną odpowiedzialnością, Lublin, PL.
(540)



(531) 27.5.1

(510), (511) **30** truflę.

(111) **203243** (220) 2003 05 05 (210) 264365
(151) 2008 01 10 (441) 2003 11 17
(732) WYDAWNICTWO BAUER Spółka z ograniczoną odpowiedzialnością, Spółka Komandytowa, Warszawa, PL.
(540)



Kolor znaku: granatowy, pistacjowy, niebieski, czerwony, biały, żółty

(531) 26.4.2, 27.5.5, 27.7.1, 29.1.15

(510), (511) **09** dyski do rejestracji dźwięku, dyski kompaktowe audio-wideo, publikacje elektroniczne, kasety wideo, dyski magnetyczne, dyskietki, **16** plakaty, czasopisma, druki, gazety, książki, publikacje, podręczniki, **35** reklamy prasowe, publikowanie tekstów reklamowych, **39** dystrybucja gazet, czasopism i periodyków, **41** publikowanie książek, gazet, czasopism i periodyków, mikro-wydawnictwa, publikacja elektroniczna on-line książek i periodyków, **42** administrowanie stronami komputerowymi.

(111) **203244** (220) 2003 05 05 (210) 264368
(151) 2008 01 10 (441) 2003 11 17

(732) WYDAWNICTWO BAUER Spółka z ograniczoną odpowiedzialnością, Spółka Komandytowa, Warszawa, PL.
(540)



Kolor znaku: granatowy, pistacjowy, niebieski, biały
(531) 26.4.2, 27.5.5, 27.7.1, 29.1.14

(510), (511) **09** dyski do rejestracji dźwięku, dyski kompaktowe audio-wideo, publikacje elektroniczne, kasety wideo, dyski magnetyczne, dyskietki, **16** plakaty, czasopisma, druki, gazety, książki, publikacje, podręczniki, **35** reklamy prasowe, publikowanie tekstów reklamowych, **39** dystrybucja gazet, czasopism i periodyków, **41** publikowanie książek, gazet, czasopism i periodyków, mikro-wydawnictwa, publikacja elektroniczna on-line książek i periodyków, **42** administrowanie stronami komputerowymi.

(111) **203245** (220) 2003 05 05 (210) 264369
(151) 2008 01 10 (441) 2003 11 17

(732) WYDAWNICTWO BAUER Spółka z ograniczoną odpowiedzialnością, Spółka Komandytowa, Warszawa, PL.
(540)



Kolor znaku: granatowy, pistacjowy, niebieski, biały, czerwony, żółty

(531) 26.4.2, 27.1.1, 27.5.5, 29.1.15

(510), (511) **09** dyski do rejestracji dźwięku, dyski kompaktowe audio-wideo, publikacje elektroniczne, kasety wideo, dyski magnetyczne, dyskietki, **16** plakaty, czasopisma, druki, gazety, książki, publikacje, podręczniki, **35** reklamy prasowe, publikowanie tekstów reklamowych, **39** dystrybucja gazet, czasopism i periodyków, **41** publikowanie książek, gazet, czasopism i periodyków, mikro-wydawnictwa, publikacja elektroniczna on-line książek i periodyków, **42** administrowanie stronami komputerowymi.

(111) **203246** (220) 2003 05 05 (210) 264372
(151) 2008 01 11 (441) 2003 11 17

(732) WYDAWNICTWO BAUER Spółka z ograniczoną odpowiedzialnością, Spółka Komandytowa, Warszawa, PL.
(540)



Kolor znaku: granatowy, pistacjowy, niebieski, biały
(531) 26.4.2, 27.1.1, 27.5.5, 29.1.14

(510), (511) **09** dyski do rejestracji dźwięku, dyski kompaktowe audio-wideo, publikacje elektroniczne, kasety wideo, dyski magnetyczne, dyskietki, **16** plakaty, czasopisma, druki, gazety, książki, publikacje, podręczniki, **35** reklamy prasowe, publikowanie tekstów reklamowych, **39** dystrybucja gazet, czasopism i periodyków, **41** publikowanie książek, gazet, czasopism i periodyków, mikro-wydawnictwa, publikacja elektroniczna on-line książek i periodyków, **42** administrowanie stronami komputerowymi.

(111) **203247** (220) 2003 05 05 (210) 264373
(151) 2008 01 11 (441) 2003 11 17

(732) WYDAWNICTWO BAUER Spółka z ograniczoną odpowiedzialnością, Spółka Komandytowa, Warszawa, PL.
(540)



Kolor znaku: granatowy, biały, czerwony, żółty
(531) 26.4.2, 27.1.1, 27.5.5, 29.1.14

(510), (511) **09** dyski do rejestracji dźwięku, dyski kompaktowe audio-wideo, publikacje elektroniczne, kasety wideo, dyski magnetyczne, dyskietki, **16** plakaty, czasopisma, druki, gazety, książki, publikacje, podręczniki, **35** reklamy prasowe, publikowanie tekstów reklamowych, **39** dystrybucja gazet, czasopism i periodyków, **41** publikowanie książek, gazet, czasopism i periodyków, mikro-wydawnictwa, publikacja elektroniczna on-line książek i periodyków, **42** administrowanie stronami komputerowymi.

(111) **203248** (220) 2003 05 05 (210) 264375
(151) 2008 01 11 (441) 2003 11 17

(732) WYDAWNICTWO BAUER Spółka z ograniczoną odpowiedzialnością, Spółka Komandytowa, Warszawa, PL.
(540)



Kolor znaku: granatowy, biały, czerwony
(531) 26.4.2, 27.1.1, 27.5.5, 29.1.13

(510), (511) **09** dyski do rejestracji dźwięku, dyski kompaktowe audio-wideo, publikacje elektroniczne, kasety wideo, dyski magnetyczne, dyskietki, **16** plakaty, czasopisma, druki, gazety, książki, publikacje, podręczniki, **35** reklamy prasowe, publikowanie tekstów reklamowych, **39** dystrybucja gazet, czasopism i periodyków, **41** publikowanie książek, gazet, czasopism i periodyków, mikro-wydawnictwa, publikacja elektroniczna on-line książek i periodyków, **42** administrowanie stronami komputerowymi.

(111) **203249** (220) 2003 07 21 (210) 267706
(151) 2008 03 17 (441) 2004 01 26

(732) WALLER POLSKA Sp. z o.o., Gdańsk, PL.
(540)



(531) 27.5.1

(510), (511) **03** środki przeciwpotowe, antyperspiranty, barwniki do celów kosmetycznych, saszetki zapachowe do bielizny, kosmetyki i ołówki do brwi, chusteczki nasączone płynami kosmetycznymi, preparaty do makijażu i do demakijażu, preparaty do depilacji, dezodoranty do użytku osobistego, esencje eteryczne, preparaty do golenia, preparaty kosmetyczne do kąpieli, do odchudzania i do opalania się, wody kolońskie, mleczka i maseczki kosmetyczne, kosmetyki, kredki do oczu, preparaty do pielęgnacji oraz farby i lakiery do włosów, lakiery i środki do usuwania lakierów do paznokci, maści i kremy do celów kosmetycznych, mieszaniny zapachowe, preparaty do mycia, mydła toaletowe, produkty perfumeryjne, pasty, proszki i płyny do zębów, patyczki z watą do celów kosmetycznych, preparaty do pielęgnacji, stylizacji i przedłużania paznokci, płyny akrylowe

oraz proszki akrylowe do paznokci, sztuczne paznokcie, perfumy, pomadki do ust, preparaty kosmetyczne do rzęs, rzęsy sztuczne, kleje do mocowania sztucznych włosów, środki czyszczące do zębów, toniki kosmetyczne, środki do pielęgnacji i odświeżacze do ust, wosk do depilacji, zestawy kosmetyków.

(111) **203250** (220) 2003 07 21 (210) 267707
 (151) 2008 03 17 (441) 2004 01 26
 (732) WALLER POLSKA Sp. z o.o., Gdańsk, PL.
 (540)



(531) 5.3.11, 25.1.15, 26.1.2, 27.5.1
 (510), (511) **03** środki przeciwpotowe, antyperspiranty, barwniki do celów kosmetycznych, saszetki zapachowe do bielizny, kosmetyki i ołówki do brwi, chusteczki nasączone płynami kosmetycznymi, preparaty do makijażu i do demakijażu, preparaty do depilacji, dezodoranty do użytku osobistego, esencje eteryczne, preparaty do golenia, preparaty kosmetyczne do kąpieli, do odchudzania i do opalania się, wody kolońskie, mleczka i maseczki kosmetyczne, kosmetyki, kredki do oczu, preparaty do pielęgnacji oraz farby i lakiery do włosów, lakiery i środki do usuwania lakierów do paznokci, maści i kremy do celów kosmetycznych, mieszaniny zapachowe, preparaty do mycia, mydła toaletowe, produkty perfumeryjne, pasty, proszki i płyny do zębów, patyczki z watą do celów kosmetycznych, preparaty do pielęgnacji, stylizacji i przedłużania paznokci, płyny akrylowe oraz proszki akrylowe do paznokci, sztuczne paznokcie, perfumy, pomadki do ust, preparaty kosmetyczne do rzęs, rzęsy sztuczne, kleje do mocowania sztucznych włosów, środki czyszczące do zębów, toniki kosmetyczne, środki do pielęgnacji i odświeżacze do ust, wosk do depilacji, zestawy kosmetyków.

(111) **203251** (220) 2003 07 21 (210) 267708
 (151) 2008 03 17 (441) 2004 01 26
 (732) WALLER POLSKA Sp. z o.o., Gdańsk, PL.
 (540) PERFECT LADY

(510), (511) **03** środki przeciwpotowe, antyperspiranty, barwniki do celów kosmetycznych, saszetki zapachowe do bielizny, kosmetyki i ołówki do brwi, chusteczki nasączone płynami kosmetycznymi, preparaty do makijażu i do demakijażu, preparaty do depilacji, dezodoranty do użytku osobistego, esencje eteryczne, preparaty do golenia, preparaty kosmetyczne do kąpieli, do odchudzania i do opalania się, wody kolońskie, mleczka i maseczki kosmetyczne, kosmetyki, kredki do oczu, preparaty do pielęgnacji oraz farby i lakiery do włosów, lakiery i środki do usuwania lakierów do paznokci, maści i kremy do celów kosmetycznych, mieszaniny zapachowe, preparaty do mycia, mydła toaletowe, produkty perfumeryjne, pasty, proszki i płyny do zębów, patyczki z watą do celów kosmetycznych, preparaty do pielęgnacji, stylizacji i przedłużania paznokci, płyny akrylowe oraz proszki akrylowe do paznokci, sztuczne paznokcie, perfumy, pomadki do ust, preparaty kosmetyczne do rzęs, rzęsy sztuczne, kleje do mocowania sztucznych włosów, środki czyszczące do zębów, toniki kosmetyczne, środki do pielęgnacji i odświeżacze do ust, wosk do depilacji, zestawy kosmetyków.

(111) **203252** (220) 2004 03 05 (210) 277300
 (151) 2008 01 08 (441) 2004 06 14
 (732) Międzynarodowe Targi Gdańskie S.A., Gdańsk, PL.
 (540) ambermart

(510), (511) **35** usługi w zakresie agencji informacji handlowej, usługi reklamowe, aukcje publiczne, organizowanie wystaw i targów handlowych i reklamowych, pokazy towarów, promocja sprzedaży i usług na rzecz osób trzecich, wynajmowanie miejsc na umieszczenie ogłoszeń lub reklam, informacja o działalności gospodarczej.

(111) **203253** (220) 2004 03 05 (210) 277304
 (151) 2008 01 08 (441) 2004 06 14
 (732) Międzynarodowe Targi Gdańskie S.A., Gdańsk, PL.

(540) in bud
 (510), (511) **35** usługi w zakresie agencji informacji handlowej, usługi reklamowe, aukcje publiczne, organizowanie wystaw i targów handlowych i reklamowych, pokazy towarów, promocja sprzedaży i usług na rzecz osób trzecich, wynajmowanie miejsc na umieszczenie ogłoszeń lub reklam, informacja o działalności gospodarczej.

(111) **203254** (220) 2004 03 05 (210) 277307
 (151) 2008 01 08 (441) 2004 06 14
 (732) Międzynarodowe Targi Gdańskie S.A., Gdańsk, PL.

(540) AQUABUD
 (510), (511) **35** usługi w zakresie agencji informacji handlowej, usługi reklamowe, aukcje publiczne, organizowanie wystaw i targów handlowych i reklamowych, pokazy towarów, promocja sprzedaży i usług na rzecz osób trzecich, wynajmowanie miejsc na umieszczenie ogłoszeń lub reklam, informacja o działalności gospodarczej.

(111) **203255** (220) 2004 03 08 (210) 277430
 (151) 2008 03 25 (441) 2004 06 14
 (732) Grupa LOTOS Spółka Akcyjna, Gdańsk, PL.
 (540)



Kolor znaku: żółty, czerwony, niebieski
 (531) 5.5.15, 26.7.1, 26.11.1, 27.5.1, 29.1.13
 (510), (511) **01** paliwo jądrowe, produkty petrochemiczne i chemiczne zawarte w klasie, **04** produkty rafinacji ropy naftowej, koks, **17** wyroby gumowe i z tworzyw sztucznych zawarte w tej klasie, **35** zgrupowanie na rzecz osób trzecich towarów, pozwalające nabywcy wygodnie je oglądać i kupować hurtowo lub detalicznie w sklepach, komisach lub salonach, sprzedaż pojazdów mechanicznych i motocykli, analiza kosztów, badanie rynku, doradztwo handlowe, dystrybucja materiałów reklamowych, badania i doradztwo w zakresie działalności gospodarczej, reklama, promocja i sprzedaż wyrobów, **36** wynajem, dzierżawa, kupno, sprzedaż i wycena nieruchomości na własny rachunek, **37** obsługa i naprawa pojazdów mechanicznych i motocykli, naprawa artykułów użytku osobistego i domowego, wynajmowanie maszyn i urządzeń bez obsługi, **39** dystrybucja paliw, olejów, przesyłek, holowanie, transport lądowy, rzeczny, ruropiętowy, morski, przeladunek i załadunek, magazynowanie, składowanie i przechowywanie towarów, wynajmowanie samochodów osobowych i pojazdów transportowych, przewóz osób i rzeczy transportem samochodowym, działalność związana z turystyką, **41** wypożyczenie artykułów użytku osobistego i domowego.

(111) **203256** (220) 2004 03 08 (210) 277431
 (151) 2008 03 25 (441) 2004 06 14
 (732) Grupa LOTOS Spółka Akcyjna, Gdańsk, PL.
 (540)



Kolor znaku: żółty, czerwony, niebieski
 (531) 5.5.19, 26.7.1, 26.11.1, 27.5.1, 29.1.13
 (510), (511) **01** siarka, wodor, dodatki chemiczne do paliw, produkty petrochemiczne, **04** produkty rafinacji ropy naftowej, oleje przemysłowe i tłuszcze, smary, oleje napędowe, opałowe, podstawowe, przekładniowe, hydrauliczne, hydrauliczno-przekładniowe, sprzężarkowe, turbinowe, maszynowe, żeglugowe, specjalne, gazy techniczne, propan, butan, gaz płynny propan-butan, gaz syntezowy, komponenty benzynowe, benzyny, paliwa, biopaliwa, paliwo lotnicze i żeglugowe, paliwo bunkrowe, gacz parafinowy, parafina, wosk, **19** asfalt, smoły, bitumy, materiały do budowy i pokrywania dróg,

roztwory i emulsje bitumów asfaltowych, **35** analiza kosztów, badanie rynku, doradztwo handlowe, badanie i doradztwo specjalistyczne w zakresie prowadzenia działalności gospodarczej i zarządzania, **36** wynajmem, kupno i sprzedaż nieruchomości na własny rachunek, doradztwo w sprawach finansowych i ekonomicznych, **37** projektowanie budowlane, urbanistyczne, technologiczne, wnoszenie kompletnych obiektów budowlanych lub ich części, wykonywanie instalacji budowlanych, robót budowlanych wykończeniowych, inżynieria lądowa i wodna, wydobywanie ropy naftowej, wynajem narzędzi, maszyn, urządzeń, kapitałowa działalność inwestycyjna, **39** dystrybucja energii elektrycznej, ciepła (para wodna i gorąca woda), wody pitnej i zdemineralizowanej, dystrybucja paliw, olejów i paliw gazowych w systemie sieciowym, transport lądowy, przeładunek i załadunek, magazynowanie, składowanie i przechowywanie towarów, **40** utylizacja i przetwarzanie odpadów i surowców wtórnych, wytwarzanie energii elektrycznej, ciepłej (para wodna i gorąca woda), wody zdemineralizowanej i wody pitnej, usługi naukowe i technologiczne, badania i projektowanie konieczne do świadczenia powyższych usług, doradztwo budowlane i techniczne, badanie i analizy techniczne, chemiczne, przemysłowe i usługi badawcze, poszukiwanie ropy naftowej, analizy pokładów ropoносnych.

(111) **203257** (220) 2004 03 08 (210) 277432
 (151) 2008 03 25 (441) 2004 06 14
 (732) Grupa LOTOS Spółka Akcyjna, Gdańsk, PL.
 (540)



Kolor znaku: żółty, czerwony, niebieski
 (531) 5.5.19, 26.7.1, 26.11.1, 27.5.1, 29.1.13
 (510), (511) **35** prowadzenie ksiąg, rachunkowość, usługi podatkowe zawarte w tej klasie, weryfikacja rachunków, **36** wynajem, dzierżawa, kupno, sprzedaż i wycena nieruchomości własnych i wydzierżawionych na własny rachunek, usługi podatkowe zawarte w tej klasie, **37** naprawa, konserwacja, remonty lokomotyw kolejowych, tramwajowych oraz taboru kolejowego i tramwajowego, wykonywanie instalacji elektrycznych budynków i budowli, wykonywanie instalacji centralnego ogrzewania i wentylacyjnych, wodno-kanalizacyjnych, usługi budowlane w zakresie tynkowania, szklenia, malowania ścian, tapetowania i licowania ścian, układania podłóg, zakładanie stolarki budowlanej, prace wykończeniowe, wypożyczanie sprzętu budowlanego, wypożyczanie środków transportu lądowego, **39** dystrybucja paliw, olejów, przesyłek, holowanie, transport kolejowy, drogowy, rzeczny, rurociągowy, morski, przeładunek i załadunek, magazynowanie, składowanie i przechowywanie towarów, wynajmowanie samochodów osobowych i pojazdów transportowych, przewóz osób i rzeczy transportem samochodowym, **40** obróbka metali, **41** organizowanie i prowadzenie konferencji, kongresów, seminariów, sympozjów, wystaw, działalność dydaktyczna i szkoleniowa.

(111) **203258** (220) 2005 04 21 (210) 294094
 (151) 2008 01 10 (441) 2005 07 25
 (732) WYDAWNICTWO PRZEKRÓJ Spółka z o.o., Warszawa, PL.
 (540)



Kolor znaku: biały, czerwony, czarny, szary
 (531) 2.9.14, 26.4.1, 27.5.1, 29.1.14

(510), (511) **09** magnetyczne i optyczne nośniki informacji, magnetyczne i optyczne nośniki danych, dźwięku i obrazów, płyty CD/CDR/CDRW/DVD/DVDR/DVDRW, płyty fonograficzne, dyski magnetyczne, dyski kompaktowe, dyski kompaktowe audio-video, taśmy i dyski do rejestracji dźwięku, taśmy i dyski do nagrywania dźwięku, dyskietki, kasety z nagraniami, kasety video, kasety audio, publikacje elektroniczne, **16** materiały piśmienne zawarte w tej klasie, artykuły biurowe zawarte w tej klasie, wyroby z papieru i kartonu zawarte w tej klasie, czasopisma, gazety, dzienniki, książki, periodyki, afisze, albumy, atlasy, almanachy, blankiety, broszury, druki, formularze, fotografie, ramki do fotografii, kalendarze, katalogi, mapy, plany, plakaty, naklejki, nalepki, obwoluty, prospekty, publikacje, rysunki, skoroszyty na dokumenty, zakładki do książek, podpórki do książek, koperty, kartki okolicznościowe, bilety, kupony papierowe, materiały instruktażowe i do nauczania, **35** usługi reklamowe na rzecz osób trzecich, promocja sprzedaży na rzecz osób trzecich, rozpowszechnianie ogłoszeń reklamowych, rozpowszechnianie materiałów reklamowych, wynajmowanie miejsc na umieszczanie ogłoszeń i reklam, publikowanie tekstów reklamowych, reklama za pośrednictwem sieci komputerowej, Internetu, Intranetu, usługi badania rynku i opinii społecznej, pośrednictwo handlowe, prenumerata gazet, czasopism na rzecz osób trzecich, organizowanie wystaw, targów i konkursów w celach reklamowych i handlowych, usługi marketingowe, usługi agencji informacji handlowej, **38** usługi agencji prasowych, **41** organizowanie i prowadzenie konkursów edukacyjnych i rozrywkowych, organizowanie plebiscytów, przyznawanie nagród w dziedzinie muzyki, literatury, polityki, nauki, techniki, rozrywki, filmu, audycji radiowych i telewizyjnych, organizowanie loterii, organizowanie i prowadzenie balów, koncertów, seminariów, sympozjów, zjazdów, konferencji, kongresów, organizowanie pokazów i wystaw, usługi reporterskie, usługi informacji o imprezach rozrywkowych, usługi klubów rozrywkowych, usługi klubów nocnych, montaż programów radiowych i telewizyjnych, usługi fotograficzne i filmowanie, usługi wydawnicze, publikowanie książek, publikowanie tekstów innych niż teksty reklamowe, publikacja elektroniczna on-line książek i periodyków.

(111) **203259** (220) 2005 04 21 (210) 294095
 (151) 2008 01 10 (441) 2005 07 25
 (732) WYDAWNICTWO PRZEKRÓJ Spółka z o.o., Warszawa, PL.
 (540) FENOMEN PRZEKROJU

(510), (511) **09** magnetyczne i optyczne nośniki informacji, magnetyczne i optyczne nośniki danych, dźwięku i obrazów, płyty CD/CDR/CDRW/DVD/DVDR/DVDRW, płyty fonograficzne, dyski magnetyczne, dyski kompaktowe, dyski kompaktowe audio-video, taśmy i dyski do rejestracji dźwięku, taśmy i dyski do nagrywania dźwięku, dyskietki, kasety z nagraniami, kasety video, kasety audio, publikacje elektroniczne, **16** materiały piśmienne zawarte w tej klasie, artykuły biurowe zawarte w tej klasie, wyroby z papieru i kartonu zawarte w tej klasie, czasopisma, gazety, dzienniki, książki, periodyki, afisze, albumy, atlasy, almanachy, blankiety, broszury, druki, formularze, fotografie, ramki do fotografii, kalendarze, katalogi, mapy, plany, plakaty, naklejki, nalepki, obwoluty, prospekty, publikacje, rysunki, skoroszyty na dokumenty, zakładki do książek, podpórki do książek, koperty, kartki okolicznościowe, bilety, kupony papierowe, materiały instruktażowe i do nauczania, **35** usługi reklamowe na rzecz osób trzecich, promocja sprzedaży na rzecz osób trzecich, rozpowszechnianie ogłoszeń reklamowych, rozpowszechnianie materiałów reklamowych, wynajmowanie miejsc na umieszczanie ogłoszeń i reklam, publikowanie tekstów reklamowych, reklama za pośrednictwem sieci komputerowej, Internetu, Intranetu, usługi badania rynku i opinii społecznej, pośrednictwo handlowe, prenumerata gazet, czasopism na rzecz osób trzecich, organizowanie wystaw, targów i konkursów w celach reklamowych i handlowych, usługi marketingowe, usługi agencji informacji handlowej, **38** usługi agencji prasowych, **41** organizowanie i prowadzenie konkursów edukacyjnych i rozrywkowych, organizowanie plebiscytów, przyznawanie nagród w dziedzinie muzyki, literatury, polityki, nauki, techniki, rozrywki, filmu, audycji radiowych i telewizyjnych, organizowanie loterii, organizowanie i prowadzenie balów, koncertów, seminariów, sympozjów, zjazdów, konferencji, kongresów, organizowanie pokazów i wystaw, usługi reporterskie, usługi informacji o imprezach rozrywkowych, usługi klubów rozrywkowych, usługi klubów nocnych, montaż programów radiowych i telewizyjnych, usługi fotograficzne i filmowanie, usługi wydawnicze, publikowanie książek, publikowanie tekstów innych niż teksty reklamowe, publikacja elektroniczna on-line książek i periodyków.

(111) **203260** (220) 2005 05 04 (210) 294562
 (151) 2008 03 19 (441) 2005 08 08
 (732) Miejskie Przedsiębiorstwo Gospodarki Komunalnej
 Spółka z o.o., Zabrze, PL.
 (540)

EKO - GRUNT

Kolor znaku: zielony

(531) 27.5.1, 29.1.3

(510), (511) **40** wywóz śmieci i odpadków, unieszkodliwianie i przetwarzanie odpadów, recykling odpadów i odpadków, **45** organizowanie pogrzebów.

(111) **203261** (220) 2005 05 27 (210) 295626
 (151) 2008 03 25 (441) 2005 09 05
 (732) „MEEX” S.C. Marek Sikora, Wojciech Goldziński, Chrzanów, PL.
 (540) TYNKOLIT
 (510), (511) **01** produkty chemiczne do celów przemysłowych.

(111) **203262** (220) 2005 06 02 (210) 295891
 (151) 2008 01 10 (441) 2005 09 05
 (732) WYDAWNICTWO PRZEKRÓJ Spółka z o.o., Warszawa, PL.
 (540) PRZEKRÓJ WYDANIE SPECJALNE

(510), (511) **16** artykuły i materiały piśmienne zawarte w tej klasie, artykuły biurowe z wyjątkiem mebli, papier, wyroby z papieru i tektury zawarte w tej klasie, książki, czasopisma, gazety, dzienniki, periodyki, afisze, albumy, atlasy, almanachy, blankiety, broszury, druki, formularze, fotografie, ramki do fotografii, kalendarze, katalogi, mapy, naklejki, nalepki, obwoluty, plakaty, prospekty, plany, publikacje, rysunki, skorowidze, skoroszyty na dokumenty, zakładki do książek, podpórki do książek, koperty, bilety i kupony papierowe, kartki okolicznościowe, materiały instruktażowe i do nauczania, materiały introligatorskie, artykuły malarskie, materiały z papieru na przyjęcia, w tym papier do pakowania prezentów, druki zaproszeń, papierowe ozdoby, **35** usługi polegające na rejestrowaniu, sporządzaniu odpisów, składzie, kompilacji, systematyzacji informacji oraz rejestrowaniu lub kompilacji danych, zarządzanie zbiorami informacyjnymi, usługi rozpowszechniania informacji, usługi reklamowe na rzecz osób trzecich, usługi reklamowe z wykorzystaniem wszystkich metod słownych, dźwiękowych, audiowizualnych, multimedialnych i internetowych, reklama za pośrednictwem sieci komputerowej, Internetu, Intranetu, promocja sprzedaży na rzecz osób trzecich, dystrybucja materiałów reklamowych, zamieszczanie reklam, publikowanie tekstów reklamowych, rozpowszechnianie ogłoszeń reklamowych, wynajem miejsc na umieszczanie ogłoszeń i reklam, produkcja reklam, organizacja wystaw, targów i konkursów w celach reklamowych i handlowych, usługi doradcze w zakresie organizowania i prowadzenia działalności gospodarczej i zarządzania, pośrednictwo handlowe, usługi marketingowe, usługi w zakresie informacji tekstowej i obrazowej przesyłanej przy pomocy komputera, terminali komputerowych, poczty elektronicznej, sieci Internet i Intranet, cyfrowo, opiniowanie i ekspertyzy z zakresu działalności gospodarczej, badanie opinii publicznej, badania w dziedzinie działalności gospodarczej, opinie, sondaże, pozyskiwanie informacji gospodarczych, usługi agencji informacji handlowej, powielanie dokumentów, usługi tworzenia publikacji internetowych, prenumerata gazet, czasopism na rzecz osób trzecich, organizowanie wystaw i targów, **38** usługi agencji prasowych, **39** dystrybucja prasy, **41** usługi wydawnicze, usługi wydawnicze książkowe, elektroniczne i internetowe, usługi w zakresie edukacji i nauczania, organizowanie i prowadzenie seminariów, sympozjów, zjazdów, konferencji, kongresów, balów i koncertów, publikowanie książek, periodyków i tekstów innych niż teksty reklamowe, również w Internecie i elektronicznie, organizowanie i prowadzenie pokazów, loterii, konkursów, plebiscytów i ekspozycji tematycznych w celach kulturalnych, edukacyjnych i rozrywkowych, usługi fotograficzne i filmowanie, usługi audiowizualne, radiowe, multimedialne, nagrywanie i montaż programów radiowych i telewizyjnych, usługi kształcenia praktycznego, usługi informacyjne o edukacji, imprezach rozrywkowych, wypoczynku i rekreacji, usługi parków i klubów rozrywki, usługi reporterskie.

(111) **203263** (220) 2005 06 14 (210) 296492
 (151) 2008 02 07 (441) 2005 09 19
 (732) Polska Izba Przemysłu Chemicznego, Warszawa, PL.
 (540)



Odpowiedzialność i Troska

Kolor znaku: biały, czarny, zielony

(531) 1.13.1, 2.9.14, 26.15.1, 27.5.1, 29.1.13

(510), (511) **16** materiały drukowane, w tym książki, broszury, gazety, ulotki, kalendarze, **35** usługi w zakresie: udzielania porad fachowych dotyczących prowadzenia interesów i zarządzania, przygotowywania ekspertyz ekonomicznych, reklamy i promocji, **41** usługi w zakresie: organizowania szkoleń oraz organizowania i prowadzenia konferencji, seminariów, sympozjów, kongresów, **42** doradztwo prawne, usługi informacyjne o przemyśle chemicznym oraz przeznaczone dla przemysłu chemicznego, porady fachowe przeznaczone dla przemysłu chemicznego oraz związane z zaangażowaniem sektora chemicznego w ochronę środowiska, ochronę zdrowia i życia oraz bezpieczeństwo.

(111) **203264** (220) 2005 06 14 (210) 296493
 (151) 2008 02 07 (441) 2005 09 19
 (732) Polska Izba Przemysłu Chemicznego, Warszawa, PL.
 (540)



Odpowiedzialność i Troska

(531) 1.13.1, 2.9.14, 26.15.1, 27.5.1

(510), (511) **16** materiały drukowane, w tym książki, broszury, gazety, ulotki, kalendarze, **35** usługi w zakresie: udzielania porad fachowych dotyczących prowadzenia interesów i zarządzania, przygotowywania ekspertyz ekonomicznych, reklamy i promocji, **41** usługi w zakresie: organizowania szkoleń oraz organizowania i prowadzenia konferencji, seminariów, sympozjów, kongresów, **42** doradztwo prawne, usługi informacyjne o przemyśle chemicznym oraz przeznaczone dla przemysłu chemicznego, porady fachowe przeznaczone dla przemysłu chemicznego oraz związane z zaangażowaniem sektora chemicznego w ochronę środowiska, ochronę zdrowia i życia oraz bezpieczeństwo.

(111) **203265** (220) 2005 06 27 (210) 297031
 (151) 2008 01 11 (441) 2005 10 03
 (732) Lekkerland Europa Holding GmbH, Frechen, DE.
 (540)



Kolor znaku: czerwony, szary

(531) 2.1.25, 24.15.1, 27.5.1, 29.1.1, 29.1.6

(510), (511) **03** środki piorące i wybielające i inne substancje stosowane w praniu, środki do czyszczenia, polerowania, usuwania tłuszczu, szorowania i ścierania, mydła, produkty perfumeryjne, olejki eteryczne, kosmetyki, produkty do pielęgnacji twarzy i ciała, płyny do pielęgnacji włosów, środki do czyszczenia zębów, **09** urządzenia i przyrządy do nagrywania, transmisji lub odtwarzania dźwięku lub obrazu, magnetyczne nośniki danych, płyty (dyski) z nagraniami, płyty, dyski kompaktowe do dźwięku i obrazu, kasety video, płyty

DVD, sprzęt do przetwarzania danych i komputery, sprzęt komputerowy i urządzenia peryferyjne (hardware), karty telefoniczne, karty magnetyczne, karty chipowe, karty inteligentne (smart cards), programy komputerowe (software) zapisane na nośnikach danych wszystkich rodzajów, automatyczne maszyny sprzedające i mechanizmy do aparatów uruchamianych przez wrzucenie monety, kasy rejestrujące, maszyny liczące, urządzenia i przyrządy fotograficzne, 16 papier, tektura, karton i wyroby z tych materiałów ujęte w tej klasie, druki, w szczególności magazyny, czasopisma, gazety, dodatki do gazet, ulotki informacyjne, książki, broszury, ulotki, informatory dla konsumentów, materiały intrologatorskie, fotografie, kalendarze ujęte w klasie 16, obrazy do kolekcjonowania, kalkomanie, samoprzylepne obrazy lub fotografie, plakaty, skoroszyty, terminarze, foldery, artykuły piśmienne, kleje do papieru i materiałów piśmiennych lub do celów domowych, materiały przeznaczone dla artystów, pędzle, maszyny do pisania i artykuły biurowe z wyjątkiem mebli, materiały szkoleniowe i instruktażowe z wyjątkiem aparatów, materiały z tworzyw sztucznych do pakowania ujęte w klasie 16, 21 przybory oraz pojemniki do stosowania w gospodarstwie domowym i w kuchni, wykonane z tworzyw sztucznych (wykonane nie z metali szlachetnych ani nie pokrywane nimi), grzebienie i gąbki, pędzle (z wyjątkiem pędzli malarskich), materiały do wytwarzania pędzli, sprzęt do czyszczenia, w szczególności ścierki, szmatki do czyszczenia i wycierania, ścierki do wycierania kurzu i ścierki do mycia podłóg, ścierki do celów domowych, wełna (wata) stalowa, wyroby szklane, porcelanowe, fajansowe i ceramiczne ujęte w klasie 21, 28 gry i zabawki, karty do gry, artykuły sportowe i gimnastyczne ujęte w klasie 28, sprzęt wędkarski i akcesoria wędkarskie, w tym żyłki wędkarskie, haczyki wędkarskie, przynęty wędkarskie, wędki i wędziska, kołowrotki wędkarskie, stojaki do wędek, statywy do wędek, ozdoby choinkowe z wyjątkiem światełek choinkowych i słodyczy na choinkę, 29 mięso, ryby, drób i dziczyzna, ekstrakty mięsne, świeże lub przetworzone produkty mięsne, świeże lub konserwowane lub gotowane gotowe potrawy wytworzone głównie z mięsa, ryb, drobiu, jaj, przetworzonych warzyw lub owoców lub produktów ziemniaczanych, sałatki z ogórków, sałatki z pomidorów, sałatki drobiowe, sałatki krabowe, sałatki owocowe, sałatki warzywne, sałatki mięsne, sałatki rybne, sałatki ziemniaczane, sałatki jajeczne, zupy, produkty do przygotowywania zup, ekstrakty zup, gotowe zupy, bazy zup, produkty ziemniaczane, w szczególności kluski i knedle ziemniaczane, pieczone ziemniaki, frytki, ziemniaki w folii, przetworzone ziemniaki, krokiety, puree ziemniaczane, chipsy ziemniaczane i paluszki ziemniaczane, placki ziemniaczane, grzanki, kopytka, pieczone i smażone ziemniaki, hamburgery z serem, hamburgery, hot-dogi, gotowe lub półprzetworzone potrawy z mięsa, ryb, warzyw, dziczyzny lub sera w połączeniu z chlebem lub bułkami, przetworzone rośliny strączkowe, kwaszona kapusta, gotowe zupy i gotowe potrawy na bazie mięsa i/lub produktów mięsnych i/lub ryb i/lub produktów rybnych i/lub warzyw i/lub ziemniaków i/lub przetworzonych owoców i/lub drobiu i/lub dziczyzny, wszystkie wyżej wymienione produkty również w postaci mrożonej, konserwy mięsne, solone produkty mięsne, mięso peklowane, wędliny, pasztety, pasztety z wątróbki, konserwy rybne, konserwowe, suszone i gotowane owoce i warzywa, surogaty mięsa, wędlin i sznycli głównie na bazie soi, rodzynki, orzechy laskowe, orzechy ziemne, orzechy nerkowca, pistacje i migdały, suszone, prażone, solone i/lub z przyprawami koźnymi, suszone owoce, przeciery owocowe, puree owocowe, produkty z owoców, w szczególności w postaci chipsów, chrupek, batonów, plastrów lub tabliczek, produkty do smarowania pieczywa wytworzone głównie z warzyw, owoców, ziół, nasion, nasion kwiatów i/lub przypraw ujęte w klasie 29, galaretki, galaretki owocowe, konfitury, dżemy, marmolady, kompoty, jaja, mleko i produkty mleczne, w szczególności mleko w proszku do celów spożywczych, mleko do picia, napoje mleczne, kwaśne mleko, maślanka, jogurt, jogurty owocowe, jogurty z czekoladą i dodatkiem kakao, bezalkoholowe mieszane napoje mleczne głównie na bazie mleka, kefir, śmietana, śmietanka słodka i kwaśna, twaróg, potrawy z twarogu z owocami i ziołami, desery głównie na bazie mleka i dodatków smakowych z żelatyną i skrobią jako środkiem zagęszczającym i/lub z jogurtu, twarogu lub śmietany, masło, masło przetopione (klarowane), sery, produkty serowe, sery niedojrzewające, oleje i tłuszcze jadalne, margaryna, produkty do smarowania pieczywa zawierające tłuszcz, 30 kawa, herbata, kakao, cukier, ryż, tapioka, sago, substytuty kawy, wyroby cukiernicze, w szczególności cukierki, pastylki (słodycze), karmelki, guma do żucia, lukrecja (słodycze), czekolada, praliny, rów-

nież z nadzieniem z wina i wyrobów spirytusowych, wyroby czekoladowe, mąka i produkty zbożowe z wyjątkiem karmy dla zwierząt, płatki i chrupki, płatki kukurydziane, muesli, chleb, drobne wypieki i wyroby cukiernicze, herbatniki, ciasta, suchary, artykuły piekarnicze do długiego przechowywania, wypieki do chrupania, gotowe do spożycia pieczone lub suszone drobne i półtwarde produkty, wytworzone z produktów z pszenicy, ryżu lub kukurydzy, wszystkie z wyżej wymienionych towarów również w postaci wyciskanej i wytłaczanej lub współ wytłaczanej, jak i produktów prasowanych, również w kształcie batonów, wyciskane i wytłaczane produkty z pszenicy, ryżu i kukurydzy do chrupania, chipsy kukurydziane, popcorn, kukurydza pękająca, ryż dmuchany, mrożone makarony i pieczywo, świeże lub suszone preparaty mączne i zbożowe, w szczególności mrożony chleb, bułki, bagietki, drobne pieczywo i wyroby cukiernicze, w tym ich półprodukty lub produkty pośrednie oraz półwyroby jak półwypieczone bułki, ciasto chlebowe, ciasto francuskie, mrożone gotowe potrawy z ryżu i/lub makaronu i ciasta, w tym pizza, pizza-calzone, wyroby z ciasta do nadziewania i napełniania, kawalki pizzy, bagietki pizzowe, paszteciki mięsne i pasztety w cieście, kanapki, pieczywo z wędliną, jajkiem lub serem, lody jadalne, lody śmietankowe, lody w proszku, desery lodowe (słodycze), miód, syrop z melasy, drożdże, proszek do pieczenia, sól jadalna, musztarda, ocet, sosy (przyprawy), przyprawy i preparaty do przygotowania do żywności, pieprz, sałatki z makaronem, lód do ochładzania, leguminy i desery, zwłaszcza musy czekoladowe, puddingi i budynie, naleśniki nadziewane, desery z czerwonych owoców, kisiele owocowe i kleiki, galaretki spożywcze nie do celów medycznych, 31 produkty rolne, ogrodnicze, leśne oraz nasiona ujęte w klasie 31, związki suszonych roślin, świeże owoce i warzywa, orzechy, nasiona, żywe rośliny i kwiaty naturalne, w szczególności kwiaty cięte, karma dla zwierząt, 32 piwo, łącznie z piwem niskoalkoholowym i bezalkoholowym, napoje piwopodobne również niskoalkoholowe i bezalkoholowe w tym napoje słodowe, mieszanki piwa, wody mineralne i gazowane i inne napoje bezalkoholowe, w szczególności lemoniady i napoje na bazie orzeszków coli, napoje izotoniczne, bezalkoholowe napoje mieszane, napoje i soki owocowe, bezalkoholowe moszcze owocowe i ekstrakty z moszczu owocowego, dietetyczne nektary owocowe oraz dietetyczne napoje na bazie soków owocowych ujęte w klasie 32, nektary owocowe oraz napoje na bazie soków owocowych dla diabetyków ujęte w tej klasie, soki owocowe do wykorzystania w kuchni i napoje warzywne, syropy, koncentraty i inne preparaty do wytwarzania napojów alkoholowych i bezalkoholowych, musujące proszki i tabletki do napojów, 33 napoje alkoholowe z wyjątkiem piwa, alkoholowe napoje owocowe, alkoholowe aperitify, koktajle alkoholowe, likiery, wyroby alkoholowe, wina, wina jabłkowe, wina perliste, wina musujące, napoje winopodobne, napoje z dodatkiem wina, alkoholowe napoje mieszane na bazie wyrobów alkoholowych lub wina, wina musujące wytwarzane metodą klasyczną, brandy, miód pitny, wino ryżowe, gorzka wódka, alkoholowe napoje destylowane, gorzalki, wiśniówki, whisky, wódki, gin, 34 przetworzony tytoń i produkty tytoniowe, w szczególności papierosy, cygara, cygaretki, drobno krajany tytoń, tytoń do fajek, tytoń do żucia, tabaka, produkty zawierające substytuty tytoniu nie do celów leczniczych, przybory do palenia, artykuły dla palaczy i akcesoria dla palaczy ujęte w klasie 34 nie z metali szlachetnych i nimi nie pokryte, w szczególności pudełka na tytoń, papierośnice, popielniczki, buteleczki na tabakę, tabakierki, cygarniczki, filtry do papierosów, przybory do czyszczenia fajek, bibułka do papierosów, gilzy papierosowe, fajki, filtry do fajek, produkty do czyszczenia fajek, stojaki na fajki, podstawki pod fajki, popielniczki do fajek, trzony fajek i narzędzia do czyszczenia fajek, urządzenia kieszonkowe do skręcania papierosów, humidory, torby i woreczki dla palaczy przystosowane do artykułów niezbędnych dla palaczy, zapałki, zapalniczki łącznie z akcesoriami, w tym naboje z gazem i kamienie do zapalniczek, 35 reklama, marketing, badania rynku, promocja sprzedaży, pośrednictwo w dziedzinie reklamy, zarządzanie w działalności gospodarczej, zarządzanie przedsiębiorstwami, prace biurowe, usługi doradcze w zakresie organizacji przedsiębiorstw i zarządzania przedsiębiorstwami, w szczególności kiosków, stacji benzynowych, sklepów z wygodną obsługą i supermarketów, doradztwo personalne, wypożyczanie powierzchni reklamowych, usługi biurowe, organizacja i urządzenie imprez reklamowych, organizowanie i urządzenie wystaw i targów w celach handlowych i reklamowych, dystrybucja towarów w celach reklamowych w szczególności ulotek, prospektów, katalogów, druków i próbek towarów, sporządzanie i rozliczanie rachunków, w szczególności

rozliczanie faktur za towary, wszystkie wyżej wymienione usługi również w formie franszyzy, zgrupowanie towarów różnorakiego pochodzenia, z wyłączeniem ich transportu, dla umożliwienia i ułatwienia osobom trzecim nabywania tych towarów, prowadzenie sklepu lub/i hurtowni z artykułami spożywczymi, gotowymi posiłkami, napojami, tytoniem i artykułami tytoniowymi, alkoholem, artykułami do higieny osobistej, czasopismami i magazynami, artykułami elektronicznymi i telekomunikacyjnymi, promocja sprzedaży towarów i usług na rzecz osób trzecich poprzez udzielanie upustów, premii, konkursów, loterii, rabatów, ofert bonusowych i kuponów, **36** ubezpieczenia, działalność finansowa, działalność monetarna, zwłaszcza prowadzenie obrotu pieniężnego, faktoring, pośrednictwo w dziedzinie know-how w zakresie usług finansowych (franchizing), wystawianie kart klientowskich, również jako środków płatniczych, pośrednictwo w zakresie umów kredytowych, pośrednictwo ubezpieczeniowe na rzecz osób trzecich, transakcje pieniężne, rozliczanie rachunków, inkaso, usługi w zakresie nieruchomości, wypożyczanie i leasing powierzchni na cele działalności gospodarczej, zarządzanie gruntami i nieruchomościami, **38** usługi telekomunikacyjne, udostępnianie informacji w Internecie, udostępnianie kanałów telekomunikacyjnych dla usług w zakresie tele-zakupów, eksploatacja kanałów tele-zakupów, usługi w zakresie multimedialnych technik marketingowych, sprzedażowych i kolportażu (ujęte w klasie 38), w szczególności tele-zakupy, wynajmowanie usług telekomunikacyjnych, **39** transport, usługi logistyczne w dziedzinie transportu i magazynowania, usługi spedycyjne z wyjątkiem odpraw celnych towarów na rzecz osób trzecich, pakowanie i składowanie towarów, transport i składowanie odpadów i materiałów wtórnych, organizowanie podróży, **40** obróbka materiałów, przetwarzanie odpadów i śmieci, **41** organizacja i zarządzanie seminariów, konferencji, szkoleń i kształcenia dodatkowego, rozwój personelu, zespołów i organizacji poprzez szkolenia i doskonalenie, nauczanie, kształcenie, rozrywka, działalność sportowa i kulturalna, wydawanie publikacji i druków w formie elektronicznej, również w Internecie, publikacja elektroniczna on-line książek i czasopism, **42** usługi i badania naukowe i techniczne oraz prace badawcze, związane z nimi prace projektowe, usługi w zakresie analiz i prac badawczych, projektowanie i rozwój sprzętu i oprogramowania komputerowego, doradztwo prawne i reprezentacja prawna, doradztwo w zakresie tworzenia stron domowych i stron internetowych, kontrola jakości, pośrednictwo dotyczące know-how w zakresie usług franchising (franchizing) oraz know-how w zakresie technicznym (franchizing), udzielanie licencji na prawa własności intelektualnej, **43** usługi wyżywienia i zakwaterowania gości, w szczególności usługi żywienia w restauracjach, restauracjach i barach szybkiej obsługi, restauracjach i barach samoobsługowych lub barach przekąskowych, usługi zaopatrzenia w żywność i napoje, tymczasowe zakwaterowanie.

(111) **203266** (220) 2005 06 27 (210) 297032
 (151) 2008 01 11 (441) 2005 10 03
 (732) Lekkerland Europa Holding GmbH, Frechen, DE.
 (540)



Kolor znaku: czerwony

(531) 2.1.25, 24.15.1, 29.1.1

(510), (511) **03** środki piorące i wybielające i inne substancje stosowane w praniu, środki do czyszczenia, polerowania, usuwania tłuszczu, szorowania i ścierania, mydła, produkty perfumeryjne, olejki eteryczne, kosmetyki, produkty do pielęgnacji twarzy i ciała, płyny do pielęgnacji włosów, środki do czyszczenia zębów, **09** urządzenia i przyrządy do nagrywania, transmisji lub odtwarzania dźwięku lub obrazu, magnetyczne nośniki danych, płyty (dyski) z nagraniami, płyty, dyski kompaktowe do dźwięku i obrazu, kasety video, płyty DVD, sprzęt do przetwarzania danych i komputery, sprzęt komputerowy i urządzenia peryferyjne (hardware), karty telefoniczne, karty magnetyczne, karty chipowe, karty inteligentne (smart cards), programy komputerowe (software) zapisane na nośnikach danych wszystkich rodzajów, automatyczne maszyny sprzedające i mechanizmy do aparatów uruchamianych przez wrzucenie monety, kasy

rejestrujące, maszyny liczące, urządzenia i przyrządy fotograficzne, **16** papier, tektura, karton i wyroby z tych materiałów ujęte w tej klasie, druki, w szczególności magazyny, czasopisma, gazety, dodatki do gazet, ulotki informacyjne, książki, broszury, ulotki, informatory dla konsumentów, materiały introligatorskie, fotografie, kalendarze ujęte w klasie 16, obrazki do kolekcjonowania, kalkomanie, samoprzylepne obrazy lub fotografie, plakaty, skoroszyty, terminarze, foldery, artykuły piśmienne, kleje do papieru i materiałów piśmiennych lub do celów domowych, materiały przeznaczone dla artystów, pędzle, maszyny do pisania i artykuły biurowe z wyjątkiem mebli, materiały szkoleniowe i instruktażowe z wyjątkiem aparatów, materiały z tworzyw sztucznych do pakowania ujęte w klasie 16, **21** przybory oraz pojemniki do stosowania w gospodarstwie domowym i w kuchni, wykonane z tworzyw sztucznych (wykonane nie z metali szlachetnych ani nie pokrywane nimi), grzebienie i gąbki, pędzle (z wyjątkiem pędzli malarskich), materiały do wytwarzania pędzli, sprzęt do czyszczenia, w szczególności ścierki, szmatki do czyszczenia i wycierania, ścierki do wycierania kurzu i ścierki do mycia podłóg, ścierki do celów domowych, wełna (wata) stalowa, wyroby szklane, porcelanowe, fajansowe i ceramiczne ujęte w klasie 21, **28** gry i zabawki, karty do gry, artykuły sportowe i gimnastyczne ujęte w klasie 28, sprzęt wędkarski i akcesoria wędkarskie, w tym żyłki wędkarskie, haczyki wędkarskie, przynęty wędkarskie, wędki i wędziska, kołowrotki wędkarskie, stojaki do wędek, statywy do wędek, ozdoby choinkowe z wyjątkiem światełek choinkowych i słodczy na choinkę, **29** mięso, ryby, drób i dziczyzna, ekstrakty mięsne, świeże lub przetworzone produkty mięsne, świeże lub konserwowane lub gotowane gotowe potrawy wytworzone głównie z mięsa, ryb, drobiu, jaj, przetworzonych warzyw lub owoców lub produktów ziemniaczanych, sałatki z ogórków, sałatki z pomidorów, sałatki drobiowe, sałatki krabowe, sałatki owocowe, sałatki warzywne, sałatki mięsne, sałatki rybne, sałatki ziemniaczane, sałatki jajeczne, zupy, produkty do przygotowywania zup, ekstrakty zup, gotowe zupy, bazy zup, produkty ziemniaczane, w szczególności kluski i knedle ziemniaczane, pieczone ziemniaki, frytki, ziemniaki w folii, przetworzone ziemniaki, krokiety, puree ziemniaczane, chipsy ziemniaczane i paluszki ziemniaczane, placki ziemniaczane, grzanki, kopytki, pieczone i smażone ziemniaki, hamburgery z serem, hamburgery, hot-dogi, gotowe lub półprzetworzone potrawy z mięsa, ryb, warzyw, dziczyzny lub sera w połączeniu z chlebem lub bułkami, przetworzone rośliny strączkowe, kwaszona kapusta, gotowe zupy i gotowe potrawy na bazie mięsa i/lub produktów mięsnych i/lub ryb i/lub produktów rybnych i/lub warzyw i/lub ziemniaków i/lub przetworzonych owoców i/lub drobiu i/lub dziczyzny, wszystkie wyżej wymienione produkty również w postaci mrożonej, konserwy mięsne, solone produkty mięsne, mięso peklowane, wędliny, pasztety, pasztety z wątróbki, konserwy rybne, konserwowe, suszone i gotowane owoce i warzywa, surogaty mięsa, wędlin i sznyceli głównie na bazie soi, rodzynki, orzechy laskowe, orzechy ziemne, orzechy nerkowca, pistacje i migdały, suszone, prażone, solone i/lub z przyprawami korzennymi, suszone owoce, przeciery owocowe, puree owocowe, produkty z owoców, w szczególności w postaci chipsów, chrupek, batonów, plasterów lub tabletek, produkty do smarowania pieczywa wytworzone głównie z warzyw, owoców, ziół, nasion, nasion kwiatów i/lub przypraw ujęte w klasie 29, galaretki, galaretki owocowe, konfitury, dżemy, marmolady, kompoty, jaja, mleko i produkty mleczne, w szczególności mleko w proszku do celów spożywczych, mleko do picia, napoje mleczne, kwaśne mleko, maślanka, jogurt, jogurty owocowe, jogurty z czekoladą i dodatkiem kakao, bezalkoholowe mieszane napoje mleczne głównie na bazie mleka, kefir, śmietana, śmietanka słodka i kwaśna, twaróg, potrawy z twarogu z owocami i ziołami, desery głównie na bazie mleka i dodatków smakowych z żelatyną i skrobią jako środkami zagęszczającym i/lub z jogurtu, twarogu lub śmietany, masło, masło przetopione (klarowane), sery, produkty serowe, sery niedojrzewające, oleje i tłuszcze jadalne, margaryna, produkty do smarowania pieczywa zawierające tłuszcz, **30** kawa, herbata, kakao, cukier, ryż, tapioka, sago, substytuty kawy, wyroby cukiernicze, w szczególności cukierki, pastylki (słodczyce), karmelki, guma do żucia, lukrecja (słodczyce), czekolada, praliny, również z nadzieniem z wina i wyrobów spirytusowych, wyroby czekoladowe, mąka i produkty zbożowe z wyjątkiem karmy dla zwierząt, płatki i chrupki, płatki kukurydziane, muesli, chleb, drobne wypieki i wyroby cukiernicze, herbatniki, ciasta, suchary, artykuły piekarnicze do długiego przechowywania, wypieki do chrupania, gotowe do spożycia pieczone lub suszone drobne i półtwarde produkty, wy-

tworzone z produktów z pszenicy, ryżu lub kukurydzy, wszystkie z wyżej wymienionych towarów również w postaci wyciskanej i wytłaczanej lub wspólnie wytłaczanej, jak i produktów prasowanych, również w kształcie batonów, wyciskane i wytłaczane produkty z pszenicy, ryżu i kukurydzy do chrupania, chipsy kukurydziane, popcorn, kukurydza pękająca, ryż dmuchany, mrożone makarony i pieczywo, świeże lub suszone preparaty mączne i zbożowe, w szczególności mrożony chleb, bułki, bagietki, drobne pieczywo i wyroby cukiernicze, w tym ich półprodukty lub produkty pośrednie oraz półwyroby jak półwypieczone bułki, ciasto chlebowe, ciasto francuskie, mrożone gotowe potrawy z ryżu i/lub makaronu i ciasta, w tym pizza, pizza-calzone, wyroby z ciasta do nadziewania i napełniania, kawałki pizzy, bagietki pizzowe, paszteciki mięsne i paszety w cieście, kanapki, pieczywo z wędliną, jajkiem lub serem, lody jadalne, lody śmietankowe, lody w proszku, desery lodowe (słodczyce), miód, syrop z melasy, drożdże, proszek do pieczenia, sól jadalna, musztarda, ocet, sosy (przyprawy), przyprawy i preparaty do przyprawiania do żywności, pieprz, sałatki z makaronem, lód do ochładzania, leguminy i desery, zwłaszcza musy czekoladowe, puddingi i budynie, naleśniki nadziewane, desery z czerwonych owoców, kisiele owocowe i kleiki, galaretki spożywcze nie do celów medycznych, **31** produkty rolne, ogrodnicze, leśne oraz nasiona ujęte w klasie 31, wiązanki suszonych roślin, świeże owoce i warzywa, orzechy, nasiona, żywe rośliny i kwiaty naturalne, w szczególności kwiaty cięte, karma dla zwierząt, **32** piwo, łącznie z piwem niskoalkoholowym i bezalkoholowym, napoje piwopodobne również niskoalkoholowe i bezalkoholowe w tym napoje słodowe, mieszanki piwa, wody mineralne i gazowane i inne napoje bezalkoholowe, w szczególności lemoniady i napoje na bazie orzeszków coli, napoje izotoniczne, bezalkoholowe napoje mieszane, napoje i soki owocowe, bezalkoholowe moszcze owocowe i ekstrakty z moszczu owocowego, dietetyczne nektary owocowe oraz dietetyczne napoje na bazie soków owocowych ujęte w klasie 32, nektary owocowe oraz napoje na bazie soków owocowych dla diabetyków ujęte w tej klasie, soki owocowe do wykorzystania w kuchni i napoje warzywne, syropy, koncentraty i inne preparaty do wytwarzania napojów alkoholowych i bezalkoholowych, musujące proszki i tabletki do napojów, **33** napoje alkoholowe z wyjątkiem piwa, alkoholowe napoje owocowe, alkoholowe aperitify, koktajle alkoholowe, likiery, wyroby alkoholowe, wina, wina jabłkowe, wina perliste, wina musujące, napoje winopodobne, napoje z dodatkiem wina, alkoholowe napoje mieszane na bazie wyrobów alkoholowych lub wina, wina musujące wytwarzane metodą klasyczną, brandy, miód pitny, wino ryżowe, gorzka wódka, alkoholowe napoje destylowane, gorzalki, wiśniówki, whisky, wódki, gin, **34** przetworzony tytoń i produkty tytoniowe, w szczególności papierosy, cygara, cygaretki, drobno krajany tytoń, tytoń do fajek, tytoń do żucia, tabaka, produkty zawierające substytuty tytoniu nie do celów leczniczych, przybory do palenia, artykuły dla palaczy i akcesoria dla palaczy ujęte w klasie 34 nie z metali szlachetnych i nimi nie pokryte, w szczególności pudełka na tytoń, papierosnice, popielniczki, buteleczki na tabakę, tabakierki, cygarniczki, filtry do papierosów, przybory do czyszczenia fajek, bibułki do papierosów, gilzy papierosowe, fajki, filtry do fajek, produkty do czyszczenia fajek, stojaki na fajki, podstawki pod fajki, popielniczki do fajek, trzony fajek i narzędzia do czyszczenia fajek, urządzenia kieszonkowe do skręcania papierosów, humidory, torby i woreczki dla palaczy przystosowane do artykułów niezbędnych dla palaczy, zapałki, zapalniczki łącznie z akcesoriami, w tym naboje z gazem i kamienie do zapalniczek, **35** reklama, marketing, badania rynku, promocja sprzedaży, pośrednictwo w dziedzinie reklamy, zarządzanie w działalności gospodarczej, zarządzanie przedsiębiorstwami, prace biurowe, usługi doradcze w zakresie organizacji przedsiębiorstw i zarządzania przedsiębiorstwami, w szczególności kiosków, stacji benzynowych, sklepów z wygodną obsługą i supermarketów, doradztwo personalne, wypożyczanie powierzchni reklamowych, usługi biurowe, organizacja i zarządzanie imprez reklamowych, organizowanie i zarządzanie wystaw i targów w celach handlowych i reklamowych, dystrybucja towarów w celach reklamowych w szczególności ulotek, prospektów, katalogów, druków i próbek towarów, sporządzanie i rozliczanie rachunków, w szczególności rozliczanie faktur za towary, wszystkie wyżej wymienione usługi również w formie franszyzy, zgrupowanie towarów różnorodnego pochodzenia, z wyłączeniem ich transportu, dla umożliwienia i ułatwienia osobom trzecim nabywania tych towarów, prowadzenie sklepu lub/i hurtowni z artykułami spożywczymi, gotowymi posiłkami, napojami, tytoniem i artykułami tytoniowymi, alkoholem, artykułami

do higieny osobistej, czasopismami i magazynami, artykułami elektronicznymi i telekomunikacyjnymi, promocja sprzedaży towarów i usług na rzecz osób trzecich poprzez udzielanie upustów, premii, konkursów, loterii, rabatów, ofert bonusowych i kuponów, **36** ubezpieczenia, działalność finansowa, działalność monetarna, zwłaszcza prowadzenie obrotu pieniężnego, faktoring, pośrednictwo w dziedzinie know-how w zakresie usług finansowych (franchizing), wystawianie kart klientowskich, również jako środków płatniczych, pośrednictwo w zakresie umów kredytowych, pośrednictwo ubezpieczeniowe na rzecz osób trzecich, transakcje pieniężne, rozliczanie rachunków, inkaso, usługi w zakresie nieruchomości, wypożyczanie i leasing powierzchni na cele działalności gospodarczej, zarządzanie gruntami i nieruchomościami, **38** usługi telekomunikacyjne, udostępnianie informacji w Internecie, udostępnianie kanałów telekomunikacyjnych dla usług w zakresie tele-zakupów, eksploatacja kanałów tele-zakupów, usługi w zakresie multimedialnych technik marketingowych, sprzedażowych i kolportażu (ujęte w klasie 38), w szczególności tele-zakupy, wynajmowanie usług telekomunikacyjnych, **39** transport, usługi logistyczne w dziedzinie transportu i magazynowania, usługi spedycyjne z wyjątkiem odpraw celnych towarów na rzecz osób trzecich, pakowanie i składowanie towarów, transport i składowanie odpadów i materiałów wtórnych, organizowanie podróży, **40** obróbka materiałów, przetwarzanie odpadów i śmieci, **41** organizacja i zarządzanie seminariów, konferencji, szkoleń i kształcenia dodatkowego, rozwój personelu, zespołów i organizacji poprzez szkolenia i doksztalcanie, nauczanie, kształcenie, rozrywka, działalność sportowa i kulturalna, wydawanie publikacji i druków w formie elektronicznej, również w Internecie, publikacja elektroniczna on-line książek i czasopism, **42** usługi i badania naukowe i techniczne oraz prace badawcze, związane z nimi prace projektowe, usługi w zakresie analiz i prac badawczych, projektowanie i rozwój sprzętu i oprogramowania komputerowego, doradztwo prawne i reprezentacja prawna, doradztwo w zakresie tworzenia stron domowych i stron internetowych, kontrola jakości, pośrednictwo dotyczące know-how w zakresie usług prawnych (franchizing) oraz know-how w zakresie technicznym (franchizing), udzielanie licencji na prawa własności intelektualnej, **43** usługi żywienia i zakwaterowania gości, w szczególności usługi żywienia w restauracjach, restauracjach i barach szybkiej obsługi, restauracjach i barach samoobsługowych lub barach przekąskowych, usługi zaopatrzenia w żywność i napoje, tymczasowe zakwaterowanie.

(111) **203267** (220) 2005 09 29 (210) 300583

(151) 2008 03 12 (441) 2006 01 09

(732) MEDICOFARMA S.A., Warszawa, PL.

(540) MEDICOFARMA

(510), (511) **05** preparaty farmaceutyczne, preparaty chemiczno-farmaceutyczne, leki dla ludzi, wspierające leki pomocnicze, leki w płynie, leki wzmacniające, preparaty witaminowe, dodatki odżywcze do celów leczniczych, dodatki mineralne do żywności do celów leczniczych, wody mineralne do celów leczniczych, sole wód mineralnych, żywność dietetyczna dla celów leczniczych, żywność dietetyczna przystosowana do celów medycznych, dietetyczne napoje przystosowane do celów medycznych, dietetyczne substancje przystosowane do celów medycznych, napoje lecznicze, oleje lecznicze, zioła lecznicze, napary lecznicze, nalewki lecznicze, ziołowe herbaty do celów medycznych, środki zmniejszające apetyt dla celów medycznych, środki bakteriobójcze, odżywcze dodatki do celów leczniczych, środki do leczenia oparzeń, środki przeciwbólowe, syropy do użytku farmaceutycznego, tran, leki uspokajające, produkty na bazie wapna do celów farmaceutycznych, środki na uspokojenie, preparaty balsamiczne do celów leczniczych, preparaty aromatyczne do celów leczniczych, herbata lecznicza, lecytyna do celów medycznych, środki przeciw migrenie, preparaty chemiczne do celów farmaceutycznych, cukierki do celów leczniczych, preparaty farmaceutyczne eliksiry, sole do kąpiei do celów leczniczych, kwasy do celów farmaceutycznych, preparaty z mikroelementami dla ludzi do celów leczniczych, pastylki do celów farmaceutycznych, pigułki do celów farmaceutycznych, sulfonamidy, środki na trawienie do celów farmaceutycznych, produkty na bazie wazie wapna do celów farmaceutycznych, wywary do celów farmaceutycznych.

(111) **203268** (220) 2005 09 29 (210) 300584

(151) 2008 03 12 (441) 2006 01 09

(732) MEDICOFARMA S.A., Warszawa, PL.
(540)



Kolor znaku: ciemnozielony, jasnozielony
(531) 26.1.1, 26.1.6, 27.5.1, 29.1.3

(510), (511) **05** preparaty farmaceutyczne, preparaty chemiczno-farmaceutyczne, leki dla ludzi, wspierające leki pomocnicze, leki w płynie, leki wzmacniające, preparaty witaminowe, dodatki odżywcze do celów leczniczych, dodatki mineralne do żywności do celów leczniczych, wody mineralne do celów leczniczych, sole wód mineralnych, żywność dietetyczna dla celów leczniczych, żywność dietetyczna przystosowana do celów medycznych, dietetyczne napoje przystosowane do celów medycznych, dietetyczne substancje przystosowane do celów medycznych, napoje lecznicze, oleje lecznicze, zioła lecznicze, napary lecznicze, nalewki lecznicze, ziołowe herbaty do celów medycznych, środki zmniejszające apetyt dla celów medycznych, środki bakteriobójcze, odżywcze dodatki do celów leczniczych, środki do leczenia oparzeń, środki przeciwbólowe, syropy do użytku farmaceutycznego, tran, leki uspokajające, produkty na bazie wapna do celów farmaceutycznych, środki na uspokojenie, preparaty balsamiczne do celów leczniczych, preparaty aromatyczne do celów leczniczych, herbata lecznicza, lecytyna do celów medycznych, środki przeciw migrenie, preparaty chemiczne do celów farmaceutycznych, cukierki do celów leczniczych, preparaty farmaceutyczne eliksiry, sole do kąpieli do celów leczniczych, kwasy do celów farmaceutycznych, preparaty z mikroelementami dla ludzi do celów leczniczych, pastylki do celów farmaceutycznych, pigułki do celów farmaceutycznych, sulfonamidy, środki na trawienie do celów farmaceutycznych, produkty na bazie wapień do celów farmaceutycznych, wywary do celów farmaceutycznych.

(111) **203269** (220) 2005 11 17 (210) 302416
(151) 2008 02 19 (441) 2006 02 20
(732) TAXAT Sp. z o.o., Wrocław, PL.
(540) TAXAT

(510), (511) **09** oprogramowanie komputerów, **35** agencje reklamowe, doradztwo specjalistyczne w sprawach działalności gospodarczej, doradztwo w zakresie organizowania i prowadzenia działalności gospodarczej, profesjonalne doradztwo w zakresie działalności gospodarczej, pozyskiwanie danych do komputerowych baz danych, pozyskiwanie informacji o działalności gospodarczej, prowadzenie ksiąg, **36** usługi w zakresie: ewidencji dłużników, doradztwa i wykonywania czynności związanych ze ściąganiem należności, wyceny majątku nieruchomości, ściągania czynszów, informacji i doradztwa w sprawach finansowych oraz ubezpieczeniowych, ekspertyz dla celów fiskalnych, wycen i ekspertyz dla celów podatkowych, pośrednictwa w sprawach majątku nieruchomości, informacji bankowej, kredytowania, likwidacji przedsiębiorstw, oszacowania wartości dla celów fiskalnych, usług powierniczych, udzielania pożyczek pod zastaw, spłat ratalnych, ściągania czynszów, umów kredytowych, prowadzenia operacji walutowych, zarządzania majątkiem.

(111) **203270** (220) 2005 12 21 (210) 303967
(151) 2008 03 25 (441) 2006 04 03
(732) Altadis Polska S.A., Radom, PL.
(540)



Kolor znaku: biały, żółty i jego odcienie, koralowy, czarny, brązowy
(531) 27.1.1, 29.1.15

(510), (511) **16** papier, karton i wyroby z tych materiałów nie ujęte w innych klasach, druki, broszury, czasopisma, materiały informacyjne, **34** tytoń we wszelkich jego formach, wyroby tytoniowe, akcesoria dla palaczy włączając puszki na tytoń, papierosnice i popielniczki nie z metali szlachetnych, ustniki i filtry papierosowe, maszynki do skręcania papierosów, bibułka papierosowa, zapalniczki, zbiorniczki na gaz do zapalniczek, lufki, gilzy, namiastki i substytuty tytoniu nie do celów medycznych, fajki, tabakiery, zapałki, **35** promocja sprzedaży, promocja programów lojalnościowych.

(111) **203271** (220) 2005 12 21 (210) 303970
(151) 2008 03 25 (441) 2006 04 03
(732) Altadis Polska S.A., Radom, PL.
(540)



Kolor znaku: koralowy, ciemnoniebieski, biały, czerwony i jego odcienie, granatowy, wiśniowy, ciemnofioletowy
(531) 26.1.2, 27.5.1, 29.1.15

(510), (511) **16** materiały informacyjne o produktach, **34** tytoń we wszelkich jego formach, wyroby tytoniowe, akcesoria dla palaczy włączając puszki na tytoń, papierosnice i popielniczki nie z metali szlachetnych, ustniki i filtry papierosowe, maszynki do skręcania papierosów, bibułka papierosowa, zapalniczki, zbiorniczki na gaz do zapalniczek, lufki, gilzy, namiastki i substytuty tytoniu nie do celów medycznych, fajki, tabakiery, zapałki, **35** promocja programów lojalnościowych.

(111) **203272** (220) 2006 03 06 (210) 306983
(151) 2008 02 27 (441) 2006 06 12
(732) Firma WKP Sp.J. Marian Głowacz i Anna Głowacz,
Wola Rębkowska, PL.
(540)



(531) 27.5.1
(510), (511) **03** środki do prania, płyny do płukania, wybielania tkanin, krochmal, płyn do mycia naczyń, **05** dezynfekcyjne środki do celów higienicznych.

(111) **203273** (220) 2006 03 23 (210) 308187
(151) 2008 01 18 (441) 2006 06 26
(732) PROSAFE Spółka z o.o., Warszawa, PL.
(540)



Kolor znaku: niebieski i odcienie, granatowy i odcienie, różowy, biały, pomarańczowy, żółty, czerwony, zielony
(531) 1.3.1, 1.11.1, 26.1.1, 27.5.1, 29.1.15
(510), (511) **45** monitoring systemów bezpieczeństwa i antywłamaniowych, ochrona mienia i osób.

(111) **203274** (220) 2006 12 29 (210) 319619
 (151) 2008 02 25 (441) 2007 04 02
 (732) P.P.H. „KOSMED” Zbigniew Leżański, Głubczyce, PL.
 (540) PAZUREK
 (510), (511) **03** produkty i środki kosmetyczne, płyny, żele i inne preparaty do pielęgnacji i przeciw obgryzaniu paznokci, **05** preparaty dla celów medycznych, preparaty farmaceutyczne do leczenia i pielęgnacji skóry i paznokci.

(111) **203275** (220) 2006 12 29 (210) 319620
 (151) 2008 02 25 (441) 2007 04 02
 (732) P.P.H. „KOSMED” Zbigniew Leżański, Głubczyce, PL.
 (540) PALUSZEK
 (510), (511) **03** produkty i środki kosmetyczne, płyny, żele i inne preparaty do pielęgnacji i przeciw obgryzaniu paznokci, **05** preparaty dla celów medycznych, preparaty farmaceutyczne do leczenia i pielęgnacji skóry i paznokci.

(111) **203276** (220) 2006 12 29 (210) 319621
 (151) 2008 02 25 (441) 2007 04 02
 (732) P.P.H. „KOSMED” Zbigniew Leżański, Głubczyce, PL.
 (540) VAGIN-ŻEL
 (510), (511) **03** produkty, preparaty i środki kosmetyczne, **05** preparaty dla celów medycznych, preparaty farmaceutyczne, środki medyczne.

(111) **203277** (220) 2006 12 29 (210) 319652
 (151) 2008 02 25 (441) 2007 04 02
 (732) Artegence Sp. z o.o., Warszawa, PL.
 (540) Artegence

(510), (511) **16** druki, dzienniki, czasopisma, kalendarze, katalogi, **28** gry, gry elektroniczne inne niż telewizyjne, gry na telefony komórkowe, **35** organizowanie aukcji, badanie rynku, doradztwo specjalistyczne w sprawach działalności gospodarczej, doradztwo w sprawach prowadzenia działalności gospodarczej, promocja sprzedaży, reklama za pośrednictwem sieci komputerowej, zarządzanie zbiorami informatycznymi, usługi reklamowe dla osób trzecich, agencja informacji handlowej, agencja reklamowa, reklamy prasowe, reklamy telewizyjne, badanie opinii publicznej, edycja tekstów, kolumny reklamowe w prasie, kompilacja informacji do komputerowych baz danych, systematyzacja komputerowych baz danych, wynajem czasu reklamowego w mediach, zgromadzenie na rzecz osób trzecich programów komputerowych pozwalających nabywcy swobodnie je oglądać i kupować, **38** agencje informacyjne, emisja radiowa, emisja telewizyjna, informacja o telekomunikacji, przesyłanie informacji, łączność przez terminale komputerowe, komunikacja radiowa, komunikacja telefoniczna, usługi w zakresie ogłoszeń elektronicznych, transmisja programów radiowych, transmisja programów telewizyjnych, poczta elektroniczna, przekaz satelitalny, przesyłanie danych przy pomocy sieci światłowodów, przesyłanie telekopii, przesyłanie wiadomości, przesyłanie wiadomości i obrazu przy pomocy komputera, połączenia telefoniczne, telewizja kablowa, wypożyczanie urządzeń do przekazywania informacji i urządzeń telekomunikacyjnych, **41** organizowanie i prowadzenie konferencji, organizowanie i prowadzenie kongresów, rozrywka, informacje o rozrywce, obsługa gier w systemie on-line, **42** administrowanie stronami komputerowymi, odpłatne udostępnianie czasu dostępu do komputerów w celu przetwarzania danych, odpłatne udostępnianie dostępu do komputerowych baz danych, wypożyczanie oprogramowania komputerów, aktualizacja oprogramowania komputerów, opracowanie oprogramowania komputerów, programowanie komputerów, wypożyczanie oprogramowania informatycznego, działalność badawcza i wdrożeniowa w dziedzinie Internetu i usług multimedialnych, tworzenie i utrzymywanie stron internetowych dla osób trzecich, licencjonowanie własności intelektualnej, zarządzanie prawami autorskimi, stylizacja (wzornictwo przemysłowe).

(111) **203278** (220) 2006 12 29 (210) 319669
 (151) 2008 02 05 (441) 2007 04 02
 (732) Nordkalk Sp. z o.o., Kraków, PL.
 (540) MAĆZKA NORDKALK CRYSTAL

(510), (511) **01** dolomit do celów przemysłowych, **19** kruszywo, kamień, kamień wapienny, bitumiczne wyroby dla budownictwa.

(111) **203279** (220) 2006 12 29 (210) 319670
 (151) 2008 02 05 (441) 2007 04 02
 (732) Nordkalk Sp. z o.o., Kraków, PL.
 (540) WYPEŁNIACZ NORDKALK DROGOWA
 (510), (511) **01** dolomit do celów przemysłowych, **19** kruszywo, kamień, kamień wapienny, bitumiczne wyroby dla budownictwa.

(111) **203280** (220) 2006 12 29 (210) 319671
 (151) 2008 02 05 (441) 2007 04 02
 (732) Nordkalk Sp. z o.o., Kraków, PL.
 (540) SORBENT NORDKALK ELECTRA
 (510), (511) **01** dolomit do celów przemysłowych, **19** kruszywo, kamień, kamień wapienny, bitumiczne wyroby dla budownictwa.

(111) **203281** (220) 2006 12 29 (210) 319672
 (151) 2008 02 05 (441) 2007 04 02
 (732) Nordkalk Sp. z o.o., Kraków, PL.
 (540) MAĆZKA NORDKALK BUDOWLANA
 (510), (511) **01** dolomit do celów przemysłowych, **19** kruszywo, kamień, kamień wapienny, bitumiczne wyroby dla budownictwa.

(111) **203282** (220) 2006 12 29 (210) 319673
 (151) 2008 03 17 (441) 2007 04 02
 (732) Nordkalk Spółka z o.o., Kraków, PL.
 (540) MAĆZKA NORDOL
 (510), (511) **01** dolomit do celów przemysłowych, **19** kruszywo, kamień, kamień wapienny, bitumiczne wyroby dla budownictwa.

(111) **203283** (220) 2006 12 29 (210) 319674
 (151) 2008 03 17 (441) 2007 04 02
 (732) Nordkalk Spółka z o.o., Kraków, PL.
 (540) KRUSZYWO NORDKALK BUDOWLANA
 (510), (511) **01** dolomit do celów przemysłowych, **19** kruszywo, kamień, kamień wapienny, bitumiczne wyroby dla budownictwa.

(111) **203284** (220) 2006 12 31 (210) 319700
 (151) 2008 03 13 (441) 2007 04 02
 (732) Przedsiębiorstwo Produkcyjno-Handlowe „J&E NECESSARY” Janusz Konieczny, Wrocław, PL.
 (540) J & E NECESSARY
 (510), (511) **25** odzież, konfekcja odzieżowa, nakrycia głowy, krawaty, szaliki, rękawiczki, bielizna, spodnie, bluzy, bluzki, żakiety, marynarki, kurtki, płaszcze, koszule, spódnice, sukienki.

(111) **203285** (220) 2007 01 02 (210) 319719
 (151) 2008 03 13 (441) 2007 04 16
 (732) Zakłady Chemiczne „ORGANIKA-SARZYNA” Spółka Akcyjna, Nowa Sarzyna, PL.
 (540) LABRADOR
 (510), (511) **01** środki regulujące wzrost roślin, **05** herbicydy, fungicydy.

(111) **203286** (220) 2006 12 29 (210) 319647
 (151) 2008 03 04 (441) 2007 04 02
 (732) Albion International, Inc., Clearfield, US.
 (540)



(531) 1.1.1, 5.13.1, 26.1.1, 26.1.4, 27.5.1

(510), (511) **01** suplementy odżywcze dla roślin, **05** suplementy odżywcze dla zwierząt i ludzi.

(111) **203287** (220) 2007 01 03 (210) 319797
 (151) 2008 04 07 (441) 2007 04 16
 (732) SOKOŁÓW S.A., Sokołów Podlaski, PL.
 (540)



Kolor znaku: czerwony, żółty, różowy, zielony, biały, pomarańczowy, niebieski

(531) 5.9.17, 8.5.1, 8.5.2, 9.1.10, 26.1.2, 27.5.1, 29.1.15
 (510), (511) **29** mięso, drób, wędliny, konserwy mięsne i drobiowe, ekstrakty mięsne i drobiowe, pasztety mięsne i drobiowe.

(111) **203288** (220) 2007 01 03 (210) 319798
 (151) 2008 04 07 (441) 2007 04 16
 (732) SOKOŁÓW S.A., Sokołów Podlaski, PL.
 (540)



(531) 5.1.3, 27.5.1
 (510), (511) **29** mięso, drób, wędliny, konserwy mięsne i drobiowe, ekstrakty mięsne i drobiowe, pasztety mięsne i drobiowe.

(111) **203289** (220) 2007 01 03 (210) 319799
 (151) 2008 04 07 (441) 2007 04 16
 (732) SOKOŁÓW S.A., Sokołów Podlaski, PL.
 (540)



Kolor znaku: biały, czarny, czerwony, złoty

(531) 5.1.3, 5.3.2, 27.5.1, 29.1.14
 (510), (511) **29** mięso, drób, wędliny, konserwy mięsne i drobiowe, ekstrakty mięsne i drobiowe, pasztety mięsne i drobiowe.

(111) **203290** (220) 2007 01 03 (210) 319800
 (151) 2008 04 07 (441) 2007 04 16
 (732) SOKOŁÓW S.A., Sokołów Podlaski, PL.
 (540)



Kolor znaku: czerwony, złoty, biały

(531) 5.1.3, 5.3.2, 27.5.1, 29.1.13
 (510), (511) **29** mięso, drób, wędliny, konserwy mięsne i drobiowe, ekstrakty mięsne i drobiowe, pasztety mięsne i drobiowe.

(111) **203291** (220) 2006 07 06 (210) 312846
 (151) 2008 03 25 (441) 2006 10 16
 (732) Zakłady Przemysłu Tłuszczowego w Warszawie S.A.,
 Warszawa, PL.
 (540) bellima
 (510), (511) **29** margaryny, tłuszcze i oleje roślinne.

(111) **203292** (220) 2006 07 24 (210) 313511
 (151) 2008 03 25 (441) 2006 10 30
 (732) Przedsiębiorstwo Produkcyjne Podzespołów
 Elektronicznych „DOLAM” Spółka Akcyjna, Wrocław, PL.
 (540)



Kolor znaku: niebieski, biały

(531) 27.5.1, 29.1.4, 29.1.6
 (510), (511) **09** lampy elektronowe, inne elementy elektroniczne: kontaktrony standardowe, kontaktrony miniaturowe, kontaktrony wysokonapięciowe, przekaźniki kontaktronowe, przekaźniki wysokonapięciowe, czujniki kontaktronowe, czujniki indukcyjne, czujniki hallotronowe, łączniki, łączniki triakowe, aparatura rozdzielcza i sterowania energii elektrycznej.

(111) **203293** (220) 2006 07 24 (210) 313512
 (151) 2008 03 25 (441) 2006 10 30
 (732) Przedsiębiorstwo Produkcyjne Podzespołów
 Elektronicznych „DOLAM” Spółka Akcyjna, Wrocław, PL.
 (540)



Kolor znaku: czerwony, biały

(531) 27.5.1, 29.1.1, 29.1.6
 (510), (511) **09** lampy elektronowe, inne elementy elektroniczne: kontaktrony standardowe, kontaktrony miniaturowe, kontaktrony wysokonapięciowe, przekaźniki kontaktronowe, przekaźniki wysokonapięciowe, czujniki kontaktronowe, czujniki indukcyjne, czujniki hallotronowe, łączniki, łączniki triakowe, aparatura rozdzielcza i sterowania energii elektrycznej.

(111) **203294** (220) 2006 08 14 (210) 314353
 (151) 2008 03 25 (441) 2006 11 27
 (732) VITIS Pharma Sp. z o.o., Warszawa, PL.

(540)



Kolor znaku: ciemnoniebieski, czerwony

(531) 27.5.1, 29.1.12

(510), (511) **05** leki, produkty farmaceutyczne, suplementy diety, środki spożywcze do zastosowania medycznego, także zawierające kultury bakterii, żywność dla niemowląt, w tym mleko dla niemowląt, odżywki do celów leczniczych, żywność dietetyczna do celów leczniczych, produkty weterynaryjne, wszystkie zawierające witaminę K, **32** piwo, woda mineralna, napoje bezalkoholowe, soki owocowe, syropy i preparaty do przygotowywania napojów, wszystkie zawierające witaminę K.

(111) **203295** (220) 2006 08 14 (210) 314355

(151) 2008 03 25 (441) 2006 11 27

(732) VITIS Pharma Sp. z o.o., Warszawa, PL.

(540)



Kolor znaku: ciemnoniebieski, pomarańczowy i jego odcienie

(531) 27.5.1, 27.7.1, 29.1.12

(510), (511) **05** leki, produkty farmaceutyczne, preparaty ziołowe do celów medycznych, suplementy diety, środki spożywcze do zastosowania medycznego zawierające kultury bakterii, żywność dla niemowląt, w tym mleko dla niemowląt, odżywki do celów leczniczych, żywność dietetyczna do celów leczniczych, produkty weterynaryjne, **32** piwo, woda mineralna, napoje bezalkoholowe, soki owocowe, syropy i preparaty do przygotowywania napojów.

(111) **203296** (220) 2006 08 14 (210) 314356

(151) 2008 03 25 (441) 2006 11 27

(732) VITIS Pharma Sp. z o.o., Warszawa, PL.

(540)



Kolor znaku: czerwony, biały

(531) 27.5.1, 27.7.1, 29.1.12

(510), (511) **05** leki, produkty farmaceutyczne, preparaty ziołowe do celów medycznych, suplementy diety, środki spożywcze do zastosowania medycznego zawierające kultury bakterii, żywność dla niemowląt, w tym mleko dla niemowląt, odżywki do celów leczniczych, żywność dietetyczna do celów leczniczych, produkty weterynaryjne, **32** piwo, woda mineralna, napoje bezalkoholowe, soki owocowe, syropy i preparaty do przygotowywania napojów.

(111) **203297** (220) 2006 08 16 (210) 314436

(151) 2008 02 04 (441) 2006 11 27

(732) Media TV Plus Spółka z o.o., Warszawa, PL.

(540)



Kolor znaku: zielony

(531) 3.7.5, 26.1.2, 27.5.1, 29.1.3

(510), (511) **35** zgrupowanie na rzecz osób trzecich towarów, zwłaszcza leków bezrecepturowych i sprzętu medycznego umożliwiające

klientom dogodne ich oglądanie i dokonywanie zakupów w aptekach, reklama radiowa, telewizyjna, prasowa oraz za pomocą sieci komputerowych, doradztwo w zakresie prowadzenia aptek, rozpowszechnianie druków, ulotek i prospektów reklamowych, promocyjne akcje prozdrowotne, badania rynku i sondaże opinii, usługi public relations, organizowanie wystaw w celach handlowych i reklamowych, **41** organizowanie nauczania, organizowanie rozrywki, **44** opieka medyczna, opieka farmaceutyczna, pierwsza pomoc medyczna.

(111) **203298** (220) 2006 09 28 (210) 314619

(151) 2008 03 14 (441) 2007 01 08

(732) Firma Handlowa „MAKSOLA” Tatiana Krysztofiak, Kotlin, PL.

(540)



(531) 26.1.2, 27.5.1

(510), (511) **07** części maszyn, **31** nasiona, zboża, pasze, zwierzęta żywe, kwiaty naturalne.

(111) **203299** (220) 2006 08 22 (210) 314635

(151) 2008 03 14 (441) 2006 11 27

(732) VITIS Pharma Sp. z o.o., Warszawa, PL.

(540) NUTRILIZAT

(510), (511) **05** leki, produkty farmaceutyczne, preparaty ziołowe do celów medycznych, suplementy diety, środki spożywcze zawierające kultury bakterii do zastosowania medycznego, żywność dla niemowląt, w tym mleko dla niemowląt, odżywki do celów leczniczych, żywność dietetyczna do celów leczniczych, produkty weterynaryjne.

(111) **203300** (220) 2006 08 31 (210) 315006

(151) 2008 03 17 (441) 2006 12 11

(732) Millennium & Cophorne International Limited, Singapore, SG.

(540) BILTMORE HOTEL

(510), (511) **35** zarządzanie w działalności gospodarczej dotyczącej hoteli i moteli oraz innych placówek tymczasowego zakwaterowania, mieszkań z obsługą i hoteli apartamentowych, usługi public relations dotyczące placówek tymczasowego zakwaterowania, hoteli, moteli, mieszkań z obsługą i hoteli apartamentowych, administrowanie i promowanie sprzedaży usług dotyczące placówek tymczasowego zakwaterowania, hoteli, moteli, mieszkań z obsługą i hoteli apartamentowych, reklama w odniesieniu do wymienionych usług świadczona za pośrednictwem Internetu oraz innych światowych sieci komputerowych, **36** usługi w zakresie nieruchomości (nie ujęte w innych klasach), dzierżawa nieruchomości, zarządzanie nieruchomościami, wynajmowanie pokoi i mieszkań, wynajmowanie mieszkań z obsługą, zarządzanie wynajętymi nieruchomościami, zarządzanie mieszkaniem z obsługą, dostarczanie nieruchomości do zamieszkania stałego, **43** usługi w zakresie tymczasowego zakwaterowania, usługi agencji tymczasowego zakwaterowania, przygotowywanie dań (żywność i napoje) na zamówienie oraz ich dostawa, wynajmowanie sal na posiedzenia, usługi restauracji i kawiarni, rezerwacje kwatery, dostarczanie nieruchomości do zamieszkania czasowego, udostępnianie mieszkań z obsługą, usługi hotelowe.

(111) **203301** (220) 2006 09 01 (210) 315024

(151) 2008 03 25 (441) 2006 12 11

(732) Przedsiębiorstwo Handlowe ELEM Leszek Wodziński, Opole, PL.

(540)



Kolor znaku: czarny, pomarańczowy, biały

(531) 3.1.8, 26.5.1, 27.5.1, 29.1.13

(510), (511) **07** generatory elektryczności i prądu, agregaty prądotwórcze.

(111) **203302** (220) 2006 09 14 (210) 315488
 (151) 2008 02 22 (441) 2006 12 27
 (732) FIRMA HANDLOWA P&P Piotr Syta, Oleśnica, PL.
 (540)



Kolor znaku: beżowy, brązowy, biały, pomarańczowy, czarny

(531) 4.5.5, 9.3.26, 12.1.1, 27.5.1, 29.1.15

(510), (511) **35** prowadzenie sklepów/hurtowni z odzieżą używaną i nową.

(111) **203303** (220) 2006 09 18 (210) 315619
 (151) 2008 02 26 (441) 2006 12 27
 (732) Crowley Infrastructure Development Group Spółka z o.o.,
 Warszawa, PL.
 (540)



Kolor znaku: granatowy, zielony

(531) 26.4.1, 26.11.3, 27.5.1, 29.1.12

(510), (511) **35** doradztwo specjalistyczne w sprawach działalności gospodarczej, usługi konsultingowe, **37** nadzór budowlany, rewitalizacja budynków i nawierzchni drogowych, montaż i naprawa instalacji wodociągowych, kanalizacyjnych, grzewczych i oświetleniowych, wynajem sprzętu budowlanego, **38** usługi telekomunikacyjne, informacja o telekomunikacji, wypożyczanie urządzeń telekomunikacyjnych, przekaz satelitarny, komunikacja radiowa, przesyłanie informacji za pomocą komputera, przesyłanie danych za pomocą sieci światłowodów, **42** doradztwo budowlane, ekspertyzy inżynierskie, opracowywanie projektów technicznych, planowanie urbanistyczne, projektowanie budynków, projektowanie lotnisk.

(111) **203304** (220) 2006 10 10 (210) 316499
 (151) 2008 03 03 (441) 2007 01 22
 (732) TARGET SERVICE Radosław Józef Fronc, Kraków, PL.

(540)



Kolor znaku: czerwony, brązowy, popielaty

(531) 5.7.8, 27.5.1, 29.1.13

(510), (511) **16** katalogi, prospekty, menu, reprodukcje graficzne, fotografie, publikacje, materiały przylepne, artykuły papirnicze, papier listowy i do pakowania, plakaty, obrusy, opakowania, torby, worki, koperty i woreczki, taśmy przylepne, naklejki, bannery z papieru i tworzyw sztucznych, wizytówki, nalepki, wyroby z kartonu, pudełka, pudełka tekturowe lub papierowe, kalendarze, kalkomanie, druki, broszury, zawiadomienia, albumy, rysunki, ręczniki papierowe, serwetki, szylidy kartonowe, kartki z życzeniami, okolicznościowe, teczki papierowe i z tworzyw sztucznych, segregatory, stemple, taśmy klejące, przylepne, zakładki do książek, zeszyty, artykuły i materiały piśmienne, podręczniki, numeratory, mapy, żetony kontrolne, **35** usługi w zakresie reklamy, promocji, przekazywania informacji handlowej, prezentowania, zgrupowania towarów takich jak artykuły papirnicze i spożywcze, pozwalające nabywcy wygodnie je wybierać i kupować w punktach sprzedaży detalicznej i hurtowej, barach, restauracjach, rozpowszechnianie materiałów reklamowych, organizowanie prezentacji, wystaw handlowych i reklamowych, prezentowanie i informowanie o powyższych w Internecie, **43** usługi barów, kawiarni, kafeterii, restauracji, barów nocnych, moteli, pensjonatów, stołówek, przygotowywanie żywności i napojów na zamówienie i ich dostawa.

(111) **203305** (220) 2006 10 20 (210) 316982
 (151) 2008 03 13 (441) 2007 01 22
 (732) TWE SERVICES Spółka z o.o., Warszawa, PL.
 (540)



Kolor znaku: złoty, granatowy, niebieski

(531) 2.1.23, 2.1.25, 7.5.25, 26.1.2, 27.5.1, 29.1.2, 29.1.4

(510), (511) **35** usługi w zakresie: reklamy i działalności informacyjnej dotyczącej gospodarki i biznesu, badania rynku, organizacji wystaw lub targów handlowych i reklamowych, usługi prowadzenia hurtowni, sklepu, sklepu internetowego w zakresie sprzedaży towarów: apaszki jedwabne, baloniki, bandanki, banery, bezrękawniki, bloczki post-it, bluzy, bombki, breloczki, chorągiewki, clipboardy, czapki, daszki, długopisy, elektroniczne urządzenia do tłumaczeń językowych, elektroniczne urządzenia ze słownikiem, etui skórzane na długopisy, etui skórzane na wizytówki, fido-dido, flagi, galanteria odzieżowa damska i męska, galanteria skórzana, galanteria papierowa, joja, kalendarze, kalkulatory, kapelusze, karafki, konstrukcje dmuchane i balony, kosmetyczki, kosmetyki, koszulki polo, krawaty, krzeselka, kubki, kurtki, latawce, linijki, maskotki, materiały biurowe i szkolne, medale, pudełka, naklejki i nalepki, notesy, obrusy, odtwarzacze płyt kompaktowych i kaset, ołówki, opakowania na napoje, organizery, otwieracze do butelek, pałeczki chińskie, papiery pakowe, parasole, parasolki, parawany, para jedwabne, piłki, piórniki, plecaki, płotki, podkładki pod kubki, kieliszki i szklanki, podkładki pod mysz, pokrowce na telefony, pompony, portfele, postery, radioodbiorniki, rękawiczki, ręczniki, sakwy rowerowe, sakwy podróżne, samochodowe osłony przeciw-

słoneczne, siatki, skrobaczki do szyb, słodczyce, standy, stroje dla personelu, szale, szaliki, świece, tablice, teczki skórzane, terkotki, termosy, tłumacze polsko-angielskie, torby i torebki, torciki, trąbki, t-shirty, wizytowniki, wody perfumowane i perfumy, worki żeglarskie, wyroby ze szkła i porcelany, zabawki, zegary ściennie, zegarki, znaczki z logo, **41** usługi dostarczenia rozrywki, organizacja koncertów, widowisk artystycznych i innych imprez kulturalnych i rozrywkowych, usługi organizacji imprez artystycznych, estradowych, sportowych, rekreacyjnych organizowanie konkursów piękności, zabaw, zawodów sportowych, organizacja przyjęć i balów, organizacja imprez charytatywnych, organizacja konferencji i sympozjów oraz szkoleń zgodnie z zapotrzebowaniem zamawiającego, publikowanie książek, broszur, poradników, **42** opracowywanie i wdrażanie programów komputerowych, oprogramowanie komputerowe-aktualizacja, projektowanie, powielanie, instalacja, usługi kawiarni internetowych-odpłatne udostępnianie czasu dostępu do Internetu, **43** usługi gastronomiczne, przygotowywanie dań na zamówienie-catering, usługi hotelowe, pośrednictwo w rezerwacji miejsc hotelowych, organizacja wyjazdów turystycznych w zakresie zakwaterowania i wyżywienia.

(111) **203306** (220) 2006 10 20 (210) 316983
 (151) 2008 03 13 (441) 2007 01 22
 (732) TWE SERVICES Spółka z o.o., Warszawa, PL.
 (540)



Kolor znaku: złoty, granatowy, niebieski

(531) 2.1.23, 2.1.25, 7.5.25, 26.1.2, 27.5.1, 29.1.4
 (510), (511) **35** usługi w zakresie: reklamy i działalności informacyjnej dotyczącej gospodarki i biznesu, badania rynku, organizacja wystaw lub targów handlowych i reklamowych, usługi prowadzenia hurtowni, sklepu, sklepu internetowego w zakresie sprzedaży towarów: apaszki jedwabne, baloniki, bandanki, banery, bezrękawniki, bloczki post-it, bluzy, bombki, breloczki, chorągiewki, clipboardy, czapki, daszki, długopisy, elektroniczne urządzenia do tłumaczeń językowych, elektroniczne urządzenia ze słownikiem, etui skórzane na długopisy, etui skórzane na wizytówki, fido-dido, flagi, galanteria odzieżowa damska i męska, galanteria skórzana, galanteria papierowa, joja, kalendarze, kalkulatory, kapelusze, karafki, konstrukcje dmuchane i balony, kosmetyczki, kosmetyki, koszulki polo, krawaty, krzeselka, kubki, kurtki, latawce, linijki, maskotki, materiały biurowe i szkolne, medale, pudełka, naklejki i nalepki, notesy, obrusy, odtwarzacze płyt kompaktowych i kaset, ołówki, opakowania na napoje, organizery, otwieracze do butelek, pałeczki chińskie, papiery pakowe, parasole, parasolki, parawany, para jedwabne, piłki, piórniki, plecaki, płotki, podkładki pod kubki, kieliszki i szklanki, podkładki pod mysz, pokrowce na telefony, pompony, portfele, postery, radioodbiorniki, rękawiczki, ręczniki, sakwy rowerowe, sakwy podróżne, samochodowe osłony przeciwsłoneczne, siatki, skrobaczki do szyb, słodczyce, standy, stroje dla personelu, szale, szaliki, świece, tablice, teczki skórzane, terkotki, termosy, tłumacze polsko-angielskie, torby i torebki, torciki, trąbki, t-shirty, wizytowniki, wody perfumowane i perfumy, worki żeglarskie, wyroby ze szkła i porcelany, zabawki, zegary ściennie, zegarki, znaczki z logo, **41** usługi dostarczenia rozrywki, organizacja koncertów, widowisk artystycznych i innych imprez kulturalnych i rozrywkowych, usługi organizacji imprez artystycznych, estradowych, sportowych, rekreacyjnych organizowanie konkursów piękności, zabaw, zawodów sportowych, organizacja przyjęć i balów, organizacja imprez charytatywnych, organizacja konferencji i sympozjów oraz szkoleń zgodnie z zapotrzebowaniem zamawiającego, publikowanie książek, broszur, poradników, **42** opracowywanie i wdrażanie programów komputerowych, oprogramowanie komputerowe-aktualizacja, projektowanie, powielanie, instalacja, usługi kawiarni internetowych-odpłatne udostępnianie czasu dostępu do Internetu, **43** usługi gastronomiczne, przygotowywanie dań na

zamówienie-catering, usługi hotelowe, pośrednictwo w rezerwacji miejsc hotelowych, organizacja wyjazdów turystycznych w zakresie zakwaterowania i wyżywienia.

(111) **203307** (220) 2006 10 23 (210) 317037
 (151) 2008 03 25 (441) 2007 02 05
 (732) LONG INC. Zbigniew Czuda, Warszawa, PL.
 (540)



(531) 26.1.1, 26.4.2, 27.5.1
 (510), (511) **16** segregatory, skoroszyty, materiały biurowe, teczki biurowe, artykuły szkolne, dzienniki, czasopisma, książki.

(111) **203308** (220) 2006 12 04 (210) 318660
 (151) 2008 03 25 (441) 2007 03 19
 (732) POLGRUNT Sp. z o.o., Osina, PL.
 (540) POLGRUNT

(510), (511) **29** mięso, ryby, drób, dziczyzna, ekstrakty mięsne, konserwowane, suszone i gotowane owoce i warzywa, galaretki, dżemy, kompoty, jaja, mleko, produkty mleczne, oleje i tłuszcze jadalne, chipsy ziemniaczane, chrupki owocowe, chrupki ziemniaczane, daktyle, galaretki jadalne, jogurt, kefir, masło, masło arachidowe, masło czekoladowe, masło kakaowe, masło z orzechów kokosowych, wiórki kokosowe, miąższ owoców, owoce lukrowane, owoce puszkowane, orzechy spreparowane, orzeszki arachidowe preparowane, owoce kandyzowane, owoce konserwowane, chipsy owocowe, rodzynki, soja, soja konserwowana spożywcza, migdały spreparowane, napoje mleczne lub z przewagą mleka, mleczne produkty, mrożone owoce, sałatki owocowe, marmolada, mięso sojowe, batony przekąskowe zawierające przetworzone owoce i/lub orzechy wzbogacone w witaminy i/lub mikroelementy, proteiny spożywcze, batony proteinowe, białko spożywcze, białko z jaj, białko sojowe, lecytyna sojowa do celów spożywczych, artykuły żywnościowe na bazie białka inne niż do celów medycznych, suplementy diety nie do celów leczniczych, **30** kawa, herbata, kaka, cukier, ryż, tapioka, sago, kawa nienaturalna, mąka i produkty zbożowe, chleb, wyroby cukiernicze i słodczyce, lody, miód, melasa (syropy), drożdże, proszek do pieczenia, sól, musztarda, ocet, sosy (przyprawy), przyprawy, lód, aromaty do ciast, aromaty do napojów, batony lukrecjowe, chipsy, bułeczki słodkie, chałwa, ciasta, ciasto w proszku, ciasto na ciastka, cukierki, biszkopty, ciastka ryżowe, czekolada, gofry, herbatniki, wyroby z kakao, napoje na bazie czekolady, napoje czekoladowe z mlekiem, napoje kakaowe z mlekiem, napoje kawowe z mlekiem, napoje na bazie herbaty, napoje na bazie kakao, napoje na bazie kawy, napoje sojowe, napoje na bazie soi, kasza manna, kleik spożywczy na bazie mleka, krakersy, kukurydza mielona, kukurydza palona, kukurydza prażona (popcorn), płatki kukurydziane, galaretki owocowe, ozdoby do ciast, makarony, muesli, orzechy arachidowe, wyroby cukiernicze na bazie orzechów arachidowych, owies, płatki owsiane, pierożki ravioli, płatki zbożowe, potrawy na bazie mąki, słodczyce, słodczyce do ssania, słodziki, słodziki naturalne, suchary, wyroby cukiernicze, puddingi, roślinne preparaty zastępujące kawę, substytuty kawy, sojowa mąka, sos sojowy, sorbety, syrop cukrowy do celów spożywczych, wanilia, preparaty zbożowe, **31** produkty rolne, ogrodnicze, leśne oraz ziarna nie ujęte w innych klasach, żywe zwierzęta, świeże owoce i warzywa, nasiona, rośliny i kwiaty naturalne, karma dla zwierząt, sól, migdały, orzechy, orzechy kokosowe, orzechy laskowe, owoce świeże, otręby zbożowe, otręby z pszenicy, sezam, ziarna zbóż, owies, pszenica, żyto, ryż nieprzetworzony, jęczmień, kukurydza, ziarno kakaowe.

(111) **203309** (220) 2006 12 04 (210) 318661
 (151) 2008 03 25 (441) 2007 03 19
 (732) POLGRUNT Sp. z o.o., Osina, PL.

(540)



Kolor znaku: biały, czarny, zielony

(531) 5.9.19, 26.4.2, 29.1.13

(510), (511) **29** mięso, ryby, drób, dziczyzna, ekstrakty mięsne, konserwowane, suszone i gotowane owoce i warzywa, galaretki, dżemy, kompoty, jaja, mleko, produkty mleczne, oleje i tłuszcze jadalne, chipsy ziemniaczane, chrupki owocowe, chrupki ziemniaczane, daktyle, galaretki jadalne, jogurt, kefir, masło, masło arachidowe, masło czekoladowe, masło kakaowe, masło z orzechów kokosowych, wiórki kokosowe, miąższ owoców, owoce lukrowane, owoce puszkowane, orzechy spreparowane, orzeszki arachidowe preparowane, owoce kandyzowane, owoce konserwowane, chipsy owocowe, rodzynki, soja, soja konserwowana spożywcza, migdały spreparowane, napoje mleczne lub z przewagą mleka, mleczne produkty, mrożone owoce, sałatki owocowe, marmolada, mięso sojowe, batony przekąskowe zawierające przetworzone owoce i/lub orzechy wzbogacone w witaminy i/lub mikroelementy, proteiny spożywcze, batony proteinowe, białko spożywcze, białko z jaj, białko sojowe, lecytyna sojowa do celów spożywczych, artykuły żywnościowe na bazie białka inne niż do celów medycznych, suplementy diety nie do celów leczniczych, **30** kawa, herbata, kakao, cukier, ryż, tapioka, sago, kawa nienaturalna, mąka i produkty zbożowe, chleb, wyroby cukiernicze i słodczyce, lody, miód, mela-sa (syrupy), drożdże, proszek do pieczenia, sól, musztarda, ocet, sosy (przyprawy), przyprawy, sól, aromaty do ciast, aromaty do napojów, batony lukrecjowe, chipsy, bułeczki słodkie, chałwa, ciasta, ciasto w proszku, ciasto na ciastka, cukierki, biszkopty, ciastka ryżowe, czekolada, gofry, herbatniki, wyroby z kakao, napoje na bazie czekolady, napoje czekoladowe z mlekiem, napoje kakaowe z mlekiem, napoje kawowe z mlekiem, napoje na bazie herbaty, napoje na bazie kakao, napoje na bazie kawy, napoje sojowe, napoje na bazie soi, kasza manna, kleik spożywczy na bazie mleka, krakersy, kukurydza mielona, kukurydza palona, kukurydza prażona (popcorn), płatki kukurydziane, galaretki owocowe, ozdoby do ciast, makarony, muesli, orzechy arachidowe, wyroby cukiernicze na bazie orzechów arachidowych, owies, płatki owsiane, pierożki ravioli, płatki zbożowe, potrawy na bazie mąki, słodczyce, słodczyce do ssania, słodziki, słodziki naturalne, suchary, wyroby cukiernicze, puddingi, roślinne preparaty zastępujące kawę, substytuty kawy, sojowa mąka, sos sojowy, sorbety, syrop cukrowy do celów spożywczych, wanilia, preparaty zbożowe, **31** produkty rolne, ogrodnicze, leśne oraz ziarna nie ujęte w innych klasach, żywe zwierzęta, świeże owoce i warzywa, nasiona, rośliny i kwiaty naturalne, karma dla zwierząt, słoń, migdały, orzechy, orzechy kokosowe, orzechy laskowe, owoce świeże, otręby zbożowe, otręby z pszenicy, sezam, ziarna zbóż, owies, pszenica, żyto, ryż nieprzetworzony, jęczmień, kukurydza, ziarno kakaowe.

(111) **203310** (220) 2007 01 29 (210) 320671

(151) 2008 03 19 (441) 2007 05 14

(732) Regionalna Agencja Rozwoju Rynku Adam Drabiński, Bydgoszcz, PL.

(540)



Kolor znaku: ciemnożółty, niebieski

(531) 26.2.1, 27.5.1, 29.1.1, 29.1.5

(510), (511) **37** usługi znakowania przedmiotów polegające na naniesieniu na przedmiot mikrocząsteczek, które zawierają informacje dotyczące właściciela, **39** składowanie towarów, **45** agencje detektywistyczne, monitoring systemów bezpieczeństwa mienia firm, instytucji i osób fizycznych, doradztwo w tym zakresie.

(111) **203311** (220) 2004 03 05 (210) 277319

(151) 2008 01 08 (441) 2004 06 14

(732) Toruńskie Piwnice Win VINPOL Sp. z o.o., Toruń, PL.

(540)



(531) 19.71

(510), (511) **33** napoje alkoholowe, napoje spirytusowe.(111) **203312** (220) 2004 03 05 (210) 277320

(151) 2008 01 08 (441) 2004 06 14

(732) Toruńskie Piwnice Win VINPOL Sp. z o.o., Toruń, PL.

(540)



Kolor znaku: złoty, czarny, biały, żółty, czerwony, brązowy, szary

(531) 3.7.3, 25.1.15, 27.5.1, 29.1.15

(510), (511) **33** likieri, napoje alkoholowe.(111) **203313** (220) 2004 03 05 (210) 277321

(151) 2008 01 08 (441) 2004 06 14

(732) Toruńskie Piwnice Win VINPOL Sp. z o.o., Toruń, PL.

(540)

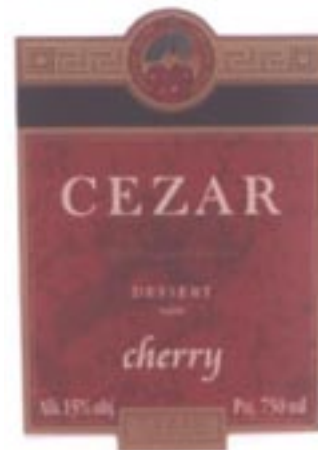

Kolor znaku: złoty, czerwony, bordowy, biały, czarny, zielony

(531) 5.7.16, 25.1.15, 27.5.1, 29.1.15

(510), (511) **33** wina, napoje alkoholowe.

(111) **203314** (220) 2004 03 05 (210) 277322
 (151) 2008 01 15 (441) 2004 06 14
 (732) Toruńskie Piwnice Win VINPOL Sp. z o.o., Toruń, PL.
 (540)



Kolor znaku: zielony
 (531) 19.7.1, 29.1.3
 (510), (511) **33** napoje alkoholowe, napoje spirytusowe.

(111) **203315** (220) 2004 06 22 (210) 282240
 (151) 2008 01 10 (441) 2004 10 04
 (732) MILENIUM MEDIA Agencja Wydawniczo-Promocyjno-Koncertowa Janusz Szostak, Koźuszki Parcel, PL.
 (540)



Kolor znaku: biały, czerwony
 (531) 26.4.2, 27.5.1, 29.1.1, 29.1.6
 (510), (511) **16** dzienniki, czasopisma, **35** ogłoszenia prasowe, reklama, **41** wydawanie dzienników i czasopism, działalność wydawnicza.

(111) **203316** (220) 2004 06 24 (210) 282345
 (151) 2008 01 09 (441) 2004 10 04
 (732) PLUS DISCOUNT Spółka z o.o., Kraków, PL.
 (540)

CAFE GRANDE

(531) 27.5.1
 (510), (511) **30** kawa.

(111) **203317** (220) 2005 04 14 (210) 293675
 (151) 2008 01 17 (441) 2005 07 25
 (732) JERONIMO MARTINS DYSTYBUCJA S.A., Poznań, PL.
 (540)



Kolor znaku: czerwony, biały, zielony, niebieski, żółty
 (531) 1.15.1, 1.15.9, 1.15.15, 11.3.1, 25.1.1, 26.4.1, 27.5.1, 29.1.15
 (510), (511) **03** tabletki do zmywarek.

(111) **203318** (220) 2005 06 16 (210) 296585
 (151) 2008 01 17 (441) 2005 09 19
 (732) JERONIMO MARTINS DYSTYBUCJA S.A., Kostrzyn, PL.
 (540)



Kolor znaku: niebieski i jego odcienie, biały
 (531) 8.7.25, 26.11.1, 27.5.1, 29.1.12
 (510), (511) **30** kawa, napoje kawowe.

(111) **203319** (220) 2005 07 25 (210) 298181
 (151) 2008 01 10 (441) 2005 10 31
 (732) INTEGRA Marek Baworowski, Wrocław, PL.
 (540)



(531) 26.4.2, 27.5.1
 (510), (511) **35** zgrupowanie na rzecz osób trzecich różnych towarów pozwalające nabywcy wygodnie je oglądać i kupować w sklepie i/lub hurtowni ze sprzętem ortopedyczno-rehabilitacyjnym takim jak: sprzęt pielęgnacyjny dla obłożnie chorych, sprzęt pomocniczy - zaopatrzenie stomijne, pieluchomajtki, zaopatrzenie przeciwodleżynowe, sprzęt ortopedyczny ułatwiający pionizację i chodzenie, ortozy kończyn dolnych, górnych i kręgosłupa, zabezpieczenia przeciwzłyakowe, usługi agencji importowo-eksportowej w zakresie sprzętu ortopedyczno-rehabilitacyjnego takiego jak: sprzęt pielęgnacyjny dla obłożnie chorych, sprzęt pomocniczy-zaopatrzenie stomijne, pieluchomajtki, zaopatrzenie przeciwodleżynowe, sprzęt ortopedyczny ułatwiający pionizację i chodzenie, ortozy kończyn dolnych, górnych i kręgosłupa, zabezpieczenia przeciwzłyakowe, organizowanie i prowadzenie specjalistycznej działalności dydaktycznej w zakresie rehabilitacji, świadczenie usług w zakresie poprawiania kondycji (kluby zdrowia), usługi instruktorów gimnastyki, **44** usługi medyczne w zakresie: specjalistyczne usługi lekarskie, usługi rehabilitacyjne: fizykoterapia, kinezyterapia, masaż, terapia manualna, usługi w zakresie fizjoterapii, medyczna opieka pielęgniarstwa, świadczenie usług kosmetycznych.

(111) **203320** (220) 2005 09 05 (210) 299691
 (151) 2008 01 03 (441) 2005 12 12
 (732) Bogusław Florczak, Warszawa, PL.
 (540)

touch of
ELEGANCE

(531) 27.5.1
 (510), (511) **09** okulary: okulary ochronne do uprawiania sportu, okulary przeciwsłoneczne, okulary przeciwślepieniowe, oprawki do okularów, części do wyrobu okularów, etui na okulary, futerały, łańcuszki do okularów, sznurki do okularów, ściereczki do okularów, szkła optyczne, szkła korekcyjne, szkła kontaktowe, pojemniczki na szkła kontaktowe, lupy, lornetki, filtry optyczne.

(111) **203321** (220) 2005 12 28 (210) 304255
 (151) 2008 01 07 (441) 2006 04 03
 (732) Jarosław Wysoczański, Poznań, PL.
 (540)

TETE*á*TETE

Kolor znaku: czarny, czerwony, biały

(531) 27.5.1, 29.1.13
 (510), (511) **04** świece, **14** przedmioty platerowane z metali szlachetnych: popielnice, wazon, tace, świeczniki, misy, serwetniki, obrączki do serwetek, ramy do obrazów i zdjęć, **16** serwetki papierowe, obrusy papierowe, torby do pakowania z papieru i z tworzyw sztucznych, artykuły papierniczne, wyroby z kartonu, reprodukcje graficzne, fotografie, obrazy, **21** nie z metali szlachetnych: wazon, tace, misy, świeczniki, serwetniki, obrączki do serwetek, **28** stroiki, ozdoby choinkowe.

(111) **203322** (220) 2006 01 20 (210) 305105
 (151) 2008 01 04 (441) 2006 05 02
 (732) Jan Schneider, Poznań, PL.
 (540) ROCK ARENA
 (510), (511) **41** organizowanie imprez artystyczno-muzycznych, organizowanie koncertów, działalność muzyczno-estradowa.

(111) **203323** (220) 2006 02 15 (210) 306175
 (151) 2007 10 04 (441) 2006 05 29
 (732) „E4D” Sp. z o.o., Świdnica, PL.
 (540) LUCY HOME

(510), (511) **20** siedziska na meble, siedziska na taborety, siedziska ogrodowe, poduszki, poduszki dekoracyjne, dekoracje przestawne do wyposażenia wnętrz, **24** obrusy tekstylne, serwetki tekstylne, bieżniki stołowe, podstawki z tkanin, firanki, narzuty na meble, pokrowce ochronne na meble, pledy, bielizna pościelowa, ręczniki tekstylne, tkaniny, tkaniny obiciowe, zasłony z surowców włókienniczych lub tworzyw sztucznych, rolety materiałowe, **27** dywany, dywaniki, chodniki, wykładziny podłogowe.

(111) **203324** (220) 2006 02 28 (210) 306772
 (151) 2007 10 26 (441) 2006 06 12
 (732) „E4D” Sp. z o.o., Świdnica, PL.
 (540)



Kolor znaku: czarny, ceglasty

(531) 26.1.2, 27.5.1, 29.1.12
 (510), (511) **20** siedziska na meble, siedziska na taborety, siedziska ogrodowe, poduszki, poduszki dekoracyjne, dekoracje przestawne do wyposażenia wnętrz, **24** obrusy tekstylne, serwetki tekstylne, bieżniki stołowe, podstawki z tkanin, firanki, narzuty na meble, pokrowce ochronne na meble, pledy, bielizna pościelowa, ręczniki tekstylne, tkaniny, tkaniny obiciowe, zasłony z surowców włókienniczych lub tworzyw sztucznych, rolety materiałowe, **27** dywany, dywaniki, chodniki, wykładziny podłogowe.

(111) **203325** (220) 2006 02 28 (210) 306773
 (151) 2007 10 26 (441) 2006 06 12
 (732) „E4D” Sp. z o.o., Świdnica, PL.
 (540)



Kolor znaku: ciemnozielony, ceglasty

(531) 26.1.2, 27.5.1, 29.1.12

(510), (511) **20** siedziska na meble, siedziska na taborety, siedziska ogrodowe, poduszki, poduszki dekoracyjne, dekoracje przestawne do wyposażenia wnętrz, **24** obrusy tekstylne, serwetki tekstylne, bieżniki stołowe, podstawki z tkanin, firanki, narzuty na meble, pokrowce ochronne na meble, pledy, bielizna pościelowa, ręczniki tekstylne, tkaniny, tkaniny obiciowe, zasłony z surowców włókienniczych lub tworzyw sztucznych, rolety materiałowe, **27** dywany, dywaniki, chodniki, wykładziny podłogowe.

(111) **203326** (220) 2006 04 13 (210) 309467
 (151) 2008 01 04 (441) 2006 07 24
 (732) Apteka dla Ciebie mgr farm. Dorota Kalicka, Gdańsk, PL.
 (540)



Kolor znaku: ciemnoniebieski, biały

(531) 3.11.1, 26.1.4, 27.5.1, 29.1.12
 (510), (511) **05** produkty i półprodukty farmaceutyczne, produkty higieniczne, produkty kosmetyczne o działaniu leczniczym, środki sanitarne stosowane w lecznictwie i higienie osobistej, plastry, materiały opatrunkowe, środki przeciwgrzybiczne, antybakteryjne i dezynfekcyjne, materiały do plombowania zębów, woski dentystyczne, dezodoranty inne niż do użytku osobistego, insektycydy, substancje dietetyczne do celów leczniczych, żywność dla niemowląt, **35** agencje importowo-eksportowe, pośrednictwo handlowe, organizowanie i prowadzenie sieci hurtowni i aptek patronackich, prowadzenie punktów sprzedaży hurtowej i detalicznej towarów: produktów kosmetycznych, środków do mycia, środków do pielęgnacji włosów, środków do pielęgnacji skóry, preparatów i produktów do higieny intymnej, olejków eterycznych, środków do czyszczenia zębów i protez dentystycznych, środków do pielęgnacji jamy ustnej, środków toaletowych, produktów i półproduktów farmaceutycznych, produktów higienicznych, produktów kosmetycznych o działaniu leczniczym, środków sanitarnych stosowanych w lecznictwie i higienie osobistej, plastrów, materiałów opatrunkowych, środków przeciwgrzybiczych, antybakteryjnych i dezynfekcyjnych, materiałów do plombowania zębów, wosków dentystycznych, dezodorantów innych niż do użytku osobistego, insektycydów, artykułów zielarskich, substancji dietetycznych do celów leczniczych, żywności dla niemowląt, aparatury, instrumentów oraz artykułów medycznych, chirurgicznych i stomatologicznych, artykułów ortopedycznych, sprzętu rehabilitacyjnego, specjalistyczne doradztwo handlowe na rzecz osób trzecich, usługi marketingowe, reklama z wykorzystaniem metod słownych, dźwiękowych, audiowizualnych i multimedialnych oraz sieci komputerowych, rozpowszechnianie, dystrybucja, uaktualnianie i wynajmowanie materiałów reklamowych, organizowanie, prowadzenie i obsługa kampanii reklamowych, akcji promocyjnych, pokazów towarów, prezentacji, organizowanie targów i wystaw w celach handlowych i/lub reklamowych.

(111) **203327** (220) 2006 04 18 (210) 309625
 (151) 2008 01 08 (441) 2006 07 24
 (732) NORDVIK - Mikołaj Konopka i Krzysztof Wróbel - Spółka Jawna, Reda, PL.
 (540)



Kolor znaku: niebieski, żółty

(531) 26.4.2, 27.5.1, 29.1.12

(510), (511) **35** agencje importowo-eksportowe, pośrednictwo handlowe, usługi w zakresie prowadzenia punktów sprzedaży hurtowej i detalicznej towarów: materiałów budowlanych, urządzeń oraz elementów instalacji elektrycznej, grzewczej, wentylacyjnej, sanitarnej i wodnej, chemii budowlanej, galanterii budowlanej, narzędzi, elektronarzędzi i urządzeń do robót budowlanych, materiałów i elementów wyposażenia wnętrz, usługi marketingowe, reklama z wykorzystaniem metod słownych, dźwiękowych, audiowizualnych i multimedialnych oraz sieci komputerowych, rozpowszechnianie, dystrybucja, uaktualnianie i wynajmowanie materiałów reklamowych, organizowanie, prowadzenie i obsługa kampanii reklamowych, akcji promocyjnych, pokazów towarów, prezentacji, organizowanie targów i wystaw w celach handlowych i/lub reklamowych, **37** usługi budowlano-remontowe, budownictwo specjalistyczne, budowa i remonty dróg, układanie nawierzchni drogowych, budowa ciągów pieszych, budowa placów manewrowych, usługi instalacyjne w zakresie wykonawstwa instalacji elektrycznych, grzewczych, wentylacyjnych, sanitarnych i wodnych, informacja budowlana, nadzór budowlany, oczyszczanie i utrzymywanie dróg, wynajmowanie pojazdów, maszyn i sprzętu budowlanego oraz sprzętu do oczyszczania dróg, **42** architektura, projektowanie budynków i instalacji budowlanych, planowanie urbanistyczne, doradztwo budowlane, opracowywanie projektów technicznych, badania geologiczne, pomiary terenu, usługi geodezyjne, **44** usługi w zakresie zagospodarowywania terenów zieleni, projektowanie ogrodów, ogrodnictwo krajobrazowe.

(111) **203328** (220) 2006 06 07 (210) 311737
 (151) 2008 01 08 (441) 2006 09 18
 (732) NZOZ Centrum Medyczne ULTRA-MED Spółka z o.o., Tychy, PL.
 (540)



Kolor znaku: niebieski, czerwony, granatowy
 (531) 3.11.1, 24.13.25, 27.5.1, 29.1.13

(510), (511) **35** zgrupowanie na rzecz osób trzecich artykułów farmaceutycznych, medycznych i ortopedycznych, sprzętu w wymienionym zakresie oraz kosmetyków i artykułów toaletowych, pozwalające nabywcy wygodnie je oglądać i kupować w punktach detalicznych i hurtowych, działalność w zakresie komputerowych baz danych, usługi z zakresu reklamy, usługi z zakresu poligrafii dotyczące druków reklamowych i firmowych, **37** usługi z zakresu instalowania, konserwacji i naprawy sprzętu, zwłaszcza medycznego i biurowo-komputerowego, usługi budowlane i wykończeniowe, **39** usługi z zakresu ratownictwa, działalność pogotowia ratunkowego, **41** działalność wydawnicza, **42** doradztwo w sprawach sprzętu komputerowego i oprogramowania, prace badawczo-rozwojowe w dziedzinie medycyny i farmacji, **44** usługi medyczne i paramedyczne, opieka pielęgniarska, położnictwo, usługi stomatologiczne, usługi dotyczące szpitali.

(111) **203329** (220) 2006 07 11 (210) 313049
 (151) 2008 01 08 (441) 2006 10 16
 (732) „RAINBOW” Spółka z o.o., Kielce, PL.
 (540)



Kolor znaku: żółty, jasnożółty, czarny, brązowy
 (531) 4.5.3, 26.11.2, 29.1.13
 (510), (511) **35** rekrutacja personelu i udostępnianie pracowników.

(111) **203330** (220) 2006 07 11 (210) 313050
 (151) 2008 01 08 (441) 2006 10 16
 (732) „RAINBOW” Spółka z o.o., Kielce, PL.
 (540)



Kolor znaku: żółty, jasnożółty, czarny, brązowy, czerwony, niebieski

(531) 4.5.3, 26.11.2, 27.5.1, 29.1.15
 (510), (511) **35** rekrutacja personelu i udostępnianie pracowników.

(111) **203331** (220) 2006 06 30 (210) 312632
 (151) 2008 01 09 (441) 2006 10 02
 (732) Envirotech Spółka z o.o., Poznań, PL.
 (540) ENVIROTECH

(510), (511) **01** preparaty chemiczne do czyszczenia grzejników, preparaty chemiczne do uzdatniania wody, preparaty do usuwania kamienia kotłowego inne niż w gospodarstwie domowym, preparaty do uzdatniania wody, preparaty zapobiegające tworzeniu się kamienia kotłowego, środki do zmiękczenia wody, **41** organizowanie i obsługa konferencji, organizowanie i obsługa kongresów, organizowanie i obsługa zjazdów, organizowanie i prowadzenie konferencji, organizowanie i prowadzenie kongresów, organizowanie i prowadzenie seminariów, organizowanie i prowadzenie sympozjów, organizowanie i prowadzenie zjazdów, publikowanie książek.

(111) **203332** (220) 2006 06 30 (210) 312633
 (151) 2008 01 09 (441) 2006 10 02
 (732) Envirotech Spółka z o.o., Poznań, PL.
 (540)



Kolor znaku: zielony i odcienie
 (531) 24.17.18, 26.11.3, 27.5.1, 29.1.3

(510), (511) **01** preparaty chemiczne do czyszczenia grzejników, preparaty chemiczne do uzdatniania wody, preparaty do usuwania kamienia kotłowego inne niż w gospodarstwie domowym, preparaty do uzdatniania wody, preparaty zapobiegające tworzeniu się kamienia kotłowego, środki do zmiękczenia wody, **09** aparatura do pomiarów precyzyjnych, aparatura kontrolno-sterująca elektryczna, ciśnieniomierze, instalacje elektryczne do zdalnego sterowania procesami przemysłowymi, instalacje elektryczne, manometry, mierniki ciśnienia, pompy paliwowe samoregulujące, przemienniki elektryczne, przetwornice elektryczne, rurki kapilarne, szafy rozdzielcze do elektryczności, tablice rozdzielcze do elektryczności, tablice sterownicze, termometry nie do celów medycznych, termostaty, urządzenia do kontroli (sterowania) kotłów, urządzenia do kontroli i regulacji ciepła, urządzenia pomiarowe elektryczne, urządzenia pomiarowe, wskaźniki ciśnienia w zaworach, wskaźniki ciśnienia, wskaźniki poziomu wody, wskaźniki temperatury, wykrywacze (detektory), wykrywacze dymu, wyłączniki elektryczne, wyłączniki samoczynne, wyłączniki zdalnie sterowane, **16** albumy, broszury, czasopisma (periodyki), książki, podręczniki (książki), **17** materiały stosowane przeciw stratom ciepła w kotłach, złączki rur niemetalowe, **20** pojemniki niemetalowe na paliwa płynne, **41** organizowanie i obsługa konferencji, organizowanie i obsługa kongresów, organizowanie i obsługa zjazdów, organizowanie i prowadzenie konferencji, organizowanie i prowadzenie kongresów, organizowanie i prowadzenie seminariów, organizowanie i prowadzenie sympozjów, organizowanie i prowadzenie zjazdów, publikowanie książek.

(111) **203333** (220) 2006 06 30 (210) 312634
 (151) 2008 01 09 (441) 2006 10 02
 (732) Envirotech Spółka z o.o., Poznań, PL.

(540)



Kolor znaku: szary, zielony i odcienie

(531) 26.11.3, 26.15.1, 27.5.1, 29.1.3, 29.1.6

(510), (511) **01** preparaty chemiczne do czyszczenia grzejników, preparaty chemiczne do uzdatniania wody, preparaty do usuwania kamienia kotłowego inne niż w gospodarstwie domowym, preparaty do uzdatniania wody, preparaty zapobiegające tworzeniu się kamienia kotłowego, środki do zmiękczenia wody, **41** organizowanie i obsługa konferencji, organizowanie i obsługa kongresów, organizowanie i obsługa zjazdów, organizowanie i prowadzenie konferencji, organizowanie i prowadzenie kongresów, organizowanie i prowadzenie seminariów, organizowanie i prowadzenie sympozjów, organizowanie i prowadzenie zjazdów, publikowanie książek.

(111) **203334** (220) 2006 07 05 (210) 312811
 (151) 2008 01 15 (441) 2006 10 16
 (732) NACZELNA IZBA APTEKARSKA, Warszawa, PL.
 (540)



Kolor znaku: niebieski

(531) 2.9.14, 24.13.1, 27.5.1, 29.1.4

(510), (511) **05** leki, środki farmaceutyczne, weterynaryjne, sanitarne, bandaże opatrunkowe, substancje diagnostyczne do celów leczniczych, odżywki dietetyczne dla niemowląt, środki opatrunkowe, materiały do plombowania zębów, woski dentystyczne, środki do zwalczania robactwa, surowice, szczepionki, preparaty stosowane w rentgenodiagnostyce, zioła lecznicze, **35** doradztwo fachowe, handlowe w zakresie obrotu lekami, środkami farmaceutycznymi, usługi w zakresie informacji handlowej o lekach, pośrednictwo w zakresie uzyskania rejestracji leków, środków farmaceutycznych, artykułów medycznych i opatrunkowych, prowadzenie promocji nowych leków, usługi w zakresie marketingu w kraju i za granicą, **41** doradztwo zawodowe dla aptekarzy i farmaceutów, organizowanie kongresów, konferencji, sympozjów naukowych, publikowanie książek, biuletynów, poradników i innych i różnorodnych wydawnictw dla aptekarzy i farmaceutów, doskonalenie zawodowe, organizowanie zjazdów, **44** prowadzenie aptek i hurtowni leków oraz materiałów medycznych, prowadzenie sklepów zielarsko-medycznych oraz sklepów specjalistycznych zaopatrzenia dla aptek, doradztwo farmaceutyczne polegające na proponowaniu składu leków recepturowych, opieka medyczna w aptece wykonywana przez farmaceutów, pomoc medyczna w przypadkach nie wymagających konsultacji z lekarzem, konsultacje farmaceutyczne w aptece szpitalnej, doradztwo farmaceutyczne dla dyrekcji szpitali w zapewnieniu stałej bazy leków niezbędnych do prawidłowego funkcjonowania szpitali i zakładów opieki medycznej nad pacjentem, opracowywanie receptur nowych leków, testowanie leków, pośrednictwo w kontaktach z Urzędem Rejestracji Leków i Komisją Bioetyczną.

(111) **203335** (220) 2006 07 05 (210) 312815
 (151) 2008 01 15 (441) 2006 10 16
 (732) Joanna Alicja Warpas, Warszawa, PL.
 (540) WidziMisie

(510), (511) **09** okulary optyczne, okulary korekcyjne, soczewki kontaktowe, okulary przeciwsłoneczne, akcesoria do okularów i soczewek kontaktowych, **44** usługi optyczne, usługi medyczne w zakresie okulistyki.

(111) **203336** (220) 2006 07 05 (210) 312816
 (151) 2008 01 15 (441) 2006 10 16
 (732) Joanna Alicja Warpas, Warszawa, PL.
 (540)

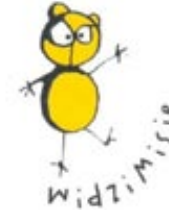

Kolor znaku: żółty, czarny

(531) 4.7.0, 27.5.1, 29.1.13

(510), (511) **09** okulary optyczne, okulary korekcyjne, soczewki kontaktowe, okulary przeciwsłoneczne, akcesoria do okularów i soczewek kontaktowych, **44** usługi optyczne, usługi medyczne w zakresie okulistyki.

(111) **203337** (220) 2006 07 12 (210) 313095
 (151) 2008 01 10 (441) 2006 10 16
 (732) KAMIS-PRZYPRAWY Spółka Akcyjna, Stefanowo, PL.
 (540)



Kolor znaku: zielony

(531) 19.7.1, 27.5.1, 29.1.3

(510), (511) **21** butelki, opakowania i pojemniki nie z metali szlachetnych przeznaczone do produktów spożywczych, **29** preparaty i surowce do produkcji i sporządzania bulionów i zup, buliony i zupy, koncentraty, przeciery, pikle, przecier pomidorowy, sosy mięsne, **30** przyprawy, zagęszczacze stosowane przy gotowaniu produktów spożywczych, sól, sole wielosmakowe, warzywne i ziołowe, mieszanki ziołowo-warzywne, musztardy, majonezy, ketchupy, chrzany, octy, sosy przyprawowe, sosy sproszkowane, sosy smakowe, sosy pomidorowe, sosy do sałatek, dressingi, dipy, winegrety.

(111) **203338** (220) 2006 07 22 (210) 313474
 (151) 2008 01 03 (441) 2006 10 30
 (732) BIOGENED S.A., Łódź, PL.
 (540) PROFILAGE

(510), (511) **03** kosmetyki, zwłaszcza preparaty kosmetyczne do oczyszczania, ochrony, pielęgnacji, odżywiania i rewitalizacji skóry twarzy i ciała, w tym serum, kremy, żele, pianki, toniki, mleczka, maseczki, balsamy, pomadki, sztyfty, **05** środki farmaceutyczne, środki pielęgnacyjne o działaniu medycznym, preparaty farmaceutyczne do pielęgnacji oraz rewitalizacji skóry twarzy i ciała.

(111) **203339** (220) 2006 08 08 (210) 314172
 (151) 2008 01 04 (441) 2006 11 13
 (732) Toruńskie Piwnice Win VINPOL Sp. z o.o., Toruń, PL.
 (540)



Kolor znaku: złoty, czerwony i odcienie, kremowy i odcienie, biały

(531) 5.7.16, 25.1.15, 26.13.25, 27.5.1, 29.1.13

(510), (511) **33** likiery, brandy, nalewki.

(111) **203340** (220) 2006 08 08 (210) 314175
 (151) 2008 01 04 (441) 2006 11 13
 (732) Toruńskie Piwnice Win VINPOL Sp. z o.o., Toruń, PL.
 (540) SPECJAŁ BABUNI
 (510), (511) **33** wina, likiery, nalewki, wódki, napoje alkoholowe.

(111) **203341** (220) 2002 04 29 (210) 249834
 (151) 2008 01 25 (441) 2002 11 04
 (732) „BARTEX” - BARTOL Spółka Jawna, Paproć, PL.
 (540)



(531) 19.1
 (510), (511) **33** napoje alkoholowe.

(111) **203342** (220) 2006 09 04 (210) 315120
 (151) 2008 01 15 (441) 2006 12 11
 (732) ABA PAPIER INT. Spółka z o.o., Szczecin, PL.; ABA PAPIER PLUS Spółka z o.o., Warszawa, PL.; ABA PAPIER ZACHÓD Spółka z o.o., Wrocław, PL.
 (540)



(531) 26.1.1, 26.2.1, 27.5.1
 (510), (511) **16** afisze, albumy, atlasy, bilety, blankiety, bloczki do pisania, bloczki druków użytkowych, bloczki druków samokopiujących, biuletyny, broszury, czasopisma, druki, etykiety nie z materiału tekstylnego, foldery, formularze, gazety, materiały do introligatorstwa, kalendarze, karty pocztowe, karty okolicznościowe, katalogi, koperty, książki, mapy, drukowane materiały edukacyjne, szkoleniowe i instruktażowe za wyjątkiem aparatów, materiały reklamowe drukowane na papierze, folii, tkaninach i innych mediach, materiały piśmienne, naklejki adresowe i nalepki, notesy, okładki na dokumenty, opakowania, obwoluty, papier, plakaty, plansze, pocztówki, podręczniki szkolne, prospekty, publikacje, ulotki, wizytówki, wydawnictwa prasowe, **35** fotokopiowanie, przetwarzanie informacji graficznych i tekstowych, powielanie dokumentów, reklama na rzecz osób trzecich, publikowanie tekstów reklamowych, rozpowszechnianie ogłoszeń reklamowych, pozyskiwanie danych do komputerowych baz danych, systematyzacja danych w komputerowych bazach danych, wyszukiwanie informacji w plikach komputerowych dla osób trzecich, **40** usługi drukarskie i poligraficzne, druk litograficzny, druk offsetowy, druk sitowy, usługi w zakresie fotoskładu, kopiowania zdjęć analogowych i cyfrowych, introligatorstwo, **41** usługi wydawnicze książek, broszur i innych wydawnictw za wyjątkiem wydawnictw reklamowych, **42** usługi świadczone przez artystów grafików, usługi świadczone przez projektantów w dziedzinie grafiki i wzornictwa przemysłowego.
 (551) wspólne prawo ochronne

(111) **203343** (220) 2006 10 07 (210) 316354
 (151) 2008 01 22 (441) 2007 01 08
 (732) LNB POLAND Sp. z o.o., Kiszkowo, PL.
 (540) LONOVO
 (510), (511) **05** dodatki mineralno-witaminowe do pasz, dodatki do pasz do celów leczniczych, **09** publikacje elektroniczne, **16** publikacje, foldery, broszury, ulotki, kalendarze, **31** premiksy, pasze, koncentraty i mieszanki paszowe, mieszanki wzbogacające pasze, proteiny dla zwierząt, wzmacniające substancje odżywcze dla zwierząt.

(111) **203344** (220) 2006 10 07 (210) 316356
 (151) 2008 01 22 (441) 2007 01 08
 (732) LNB POLAND Sp. z o.o., Kiszkowo, PL.
 (540) LONOBI
 (510), (511) **05** dodatki mineralno-witaminowe do pasz, dodatki do pasz do celów leczniczych, **09** publikacje elektroniczne, **16** publikacje, foldery, broszury, ulotki, kalendarze, **31** premiksy, pasze, koncentraty i mieszanki paszowe, mieszanki wzbogacające pasze, proteiny dla zwierząt, wzmacniające substancje odżywcze dla zwierząt.

(111) **203345** (220) 2006 10 07 (210) 316357
 (151) 2008 01 22 (441) 2007 01 08
 (732) LNB POLAND Sp. z o.o., Kiszkowo, PL.
 (540) SPECILAC
 (510), (511) **05** dodatki mineralno-witaminowe do pasz, dodatki do pasz do celów leczniczych, **09** publikacje elektroniczne, **16** publikacje, foldery, broszury, ulotki, kalendarze, **31** premiksy, pasze, koncentraty i mieszanki paszowe, mieszanki wzbogacające pasze, proteiny dla zwierząt, wzmacniające substancje odżywcze dla zwierząt.

(111) **203346** (220) 2006 10 07 (210) 316358
 (151) 2008 01 22 (441) 2007 01 08
 (732) LNB POLAND Sp. z o.o., Kiszkowo, PL.
 (540) LONACID
 (510), (511) **05** dodatki mineralno-witaminowe do pasz, dodatki do pasz do celów leczniczych, **09** publikacje elektroniczne, **16** publikacje, foldery, broszury, ulotki, kalendarze, **31** premiksy, pasze, koncentraty i mieszanki paszowe, mieszanki wzbogacające pasze, proteiny dla zwierząt, wzmacniające substancje odżywcze dla zwierząt.

(111) **203347** (220) 2007 01 15 (210) 320160
 (151) 2008 03 25 (441) 2007 04 30
 (732) Przedsiębiorstwo Produkcyjno-Handlowo-Usługowe „NOKA” S.C. Jolanta Kaźmierczak, Barbara Nowicka, Przybysławice, PL.
 (540)



Kolor znaku: czerwony, biały
 (531) 27.5.1, 29.1.12
 (510), (511) **06** metalowy osprzęt i akcesoria do mebli, **20** niemetalowy osprzęt i akcesoria do mebli.

(111) **203348** (220) 2007 01 15 (210) 320162
 (151) 2008 03 18 (441) 2007 04 30
 (732) Ludwig Czekolada Sp. z o.o., Tuczno, PL.
 (540)

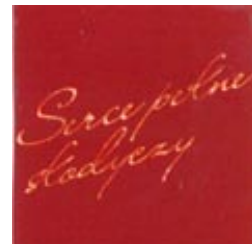

Kolor znaku: ciemnoczerwony, złoty i odcienie
 (531) 27.5.1, 29.1.12
 (510), (511) **30** cukierki, czekolada, pralinki, słodczyce, wyroby cukiernicze.

(111) **203349** (220) 2007 02 08 (210) 321122
 (151) 2008 03 11 (441) 2007 05 14
 (732) Reckitt Benckiser (Poland) S.A., Nowy Dwór Mazowiecki, PL.
 (540) BRYZA PURE & NATURAL
 (510), (511) **03** preparaty wybielające i inne substancje stosowane w praniu, detergenty, mydła, krochmal do prania, farbki do bielizny, preparaty pralnicze, preparaty do prania chemicznego, preparaty do czyszczenia dywanów, szampony, preparaty do odwapniania i usu-

wania kamienia kotłowego stosowane w gospodarstwie domowym, preparaty do zmiękczenia tkanin, dodatki pralnicze, preparaty do usuwania plam.

(111) **203350** (220) 2007 03 12 (210) 322450
 (151) 2007 12 13 (441) 2007 06 25
 (732) Przedsiębiorstwo Zagraniczne INTER FRAGRANCES
 Spółka z o.o., Poznań, PL.
 (540)

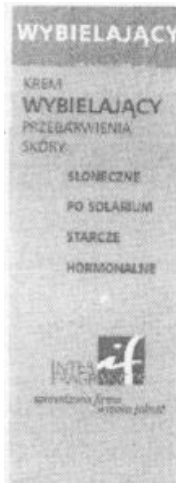

(531) 25.1.15, 27.5.1
 (510), (511) **03** krem.

(111) **203351** (220) 2001 11 19 (210) 243092
 (151) 2008 01 08 (441) 2002 05 20
 (732) JURGEN Spółka z o.o., Kraków, PL.
 (540)

IGLOOfruit

Kolor znaku: biały, niebieski, czerwony
 (531) 27.5, 29.1

(510), (511) **29** mięso i wyroby z mięsa, ryby, dziczyzna, ekstrakty mięsne, mrożone owoce i warzywa, owoce i warzywa konserwowane, galaretki, konfitury, konserwy, zupy, sałatki owocowe, sałatki warzywne, oleje i tłuszcze, jadalne, mrożone wyroby kulinarne owocowo-warzywne, **30** mrożone wyroby kulinarne mączne, mrożone kremy owocowe, sosy, **31** produkty rolnicze, ogrodnicze i leśne, świeże owoce i warzywa, **32** napoje bezalkoholowe, wody mineralne i gazowane, napoje owocowe, soki owocowe.

(111) **203352** (220) 2002 09 30 (210) 255653
 (151) 2008 02 06 (441) 2003 04 07
 (732) VININOVA Sp.z o.o., Suchy Las, PL.
 (540)



(531) 26.4.16, 26.11.12
 (510), (511) **21** karafki, kieliszki, korkociągi, butelki szklane, **29** oleje i tłuszcze spożywcze, sery, konserwowane, suszone i gotowane warzywa i owoce, ekstrakty mięsne, ryby, jaja, mleko i wyroby mleczne, **33** napoje alkoholowe, **34** tytoń, papierosy, akcesoria dla palaczy nie ujęte w innych klasach.

(111) **203353** (220) 2002 09 30 (210) 255654
 (151) 2008 02 06 (441) 2003 04 07
 (732) VININOVA Sp.z o.o., Suchy Las, PL.
 (540) VININOVA

(510), (511) **21** karafki, kieliszki, korkociągi, butelki szklane, **29** oleje i tłuszcze spożywcze, sery, konserwowane, suszone i gotowane warzywa i owoce, ekstrakty mięsne, ryby, jaja, mleko i wyroby mleczne, **33** napoje alkoholowe, **34** tytoń, papierosy, akcesoria dla palaczy nie ujęte w innych klasach.

(111) **203354** (220) 2003 04 22 (210) 263897
 (151) 2008 03 19 (441) 2003 11 03
 (732) ASA Sp. z o.o., Głubczyce, PL.

(540) cardiatonik

(510), (511) **05** produkty farmaceutyczne, preparaty farmaceutyczne, leki, żywność dietetyczna do celów leczniczych, suplementy żywnościowe, dietetyczne środki spożywcze do celów leczniczych, napoje do celów leczniczych, żywność dla niemowląt, dodatki odżywcze do celów leczniczych, **39** konfekcjonowanie towarów w zakresie produktów i preparatów farmaceutycznych, żywności, napojów dietetycznych, środków spożywczych, dodatków odżywczych do celów leczniczych.

(111) **203355** (220) 2003 07 16 (210) 267467
 (151) 2008 01 08 (441) 2004 01 26
 (732) Przedsiębiorstwo Wdrożeniowo-Produkcyjne COLMET
 Sp. z o.o., Kielno, PL.
 (540)



Kolor znaku: czarny, jasno-brązowy, biały

(531) 27.5.1, 29.1.13

(510), (511) **06** materiały budowlane metalowe, konstrukcje budowlane metalowe, pokrycia dachowe metalowe, okna i drzwi metalowe, bariery i balustrady metalowe, pomosty metalowe, metalowe elementy wyposażenia wnętrz nie zawarte w innych klasach, drabiny metalowe, rusztowania metalowe, szalunki metalowe, konstrukcje metalowe nie ujęte w innych klasach, **11** urządzenia i instalacje do oświetlenia, ogrzewania, gotowania, chłodzenia, suszenia, wentylacji, klimatyzacji, urządzenia sanitarne, instalacje wodne, **12** pojazdy lądowe, wodne i powietrzne w tym łodzie i jachty, kadłuby łodzi i jachtów, przyczepy i naczepy do pojazdów, elementy wyposażenia i akcesoria do pojazdów lądowych, wodnych i powietrznych nie ujęte w innych klasach za wyjątkiem mechanizmów zmiany biegów, pojazdy specjalnego przeznaczenia nie zawarte w innych klasach, **20** konstrukcje meblowe metalowe (szkielety mebli metalowe), dekoracje przestawne, **37** usługi remontowo - budowlane i instalacyjne, usługi w zakresie budowy pawilonów i stoisk sklepowych lub wystawienniczych, usługi w zakresie zabezpieczania przed korozją, usługi stoczniowe, usługi w zakresie izolowania budynków i budowli, usługi w zakresie czyszczenia budynków, czyszczenie pojazdów, usługi remontowo-naprawcze, budowa falochronów, budowa nabrzeży, usługi hydrauliczne, instalacja, konserwacja i naprawa maszyn i urządzeń, usługi w zakresie obsługi pojazdów, budownictwo portowe, budownictwo przemysłowe, montaż rusztowań, **40** usługi w zakresie obróbki materiałów metalowych za wyjątkiem przerobu złomu, **42** usługi w zakresie projektowania jachtów i łodzi.

(111) **203356** (220) 2003 07 21 (210) 267705
 (151) 2008 03 11 (441) 2004 01 26
 (732) „CUKIERNIA MISTRZA JANA” Spółka z o.o., Szczecin, PL.
 (540)



(531) 3.4.1, 26.13.25, 27.5.1

(510), (511) **16** afisze, plakaty, albumy, bilety, chorągiewki, broszury, foldery, publikacje drukowane, fotografie, kalendarze, kalkomanie, karty menu, karty pocztowe, koperty, rolki papieru do kas, książki, materiały piśmienne, zeszyty, nalepki, notesy, obrusy papierowe, ob-

woluty, okładki na dokumenty, podstawki pod kufle do piwa, rolety, czasopisma, książki, podstawki do długopisów i ołówków, przyciski do papieru, opakowania z kartonu, tektury lub papieru, pudełka kartonowe lub papierowe, torby do pakowania z papieru lub tworzyw sztucznych, **30** batony, czekolada, cukierki, ciasta, ciasteczka, pieczywo, wyroby cukiernicze.

(111) **203357** (220) 2003 09 03 (210) 269386
(151) 2008 02 18 (441) 2004 03 08
(732) LU Polska S.A., Warszawa, PL.

(540) DZIEŃ DOBRY
(510), (511) **30** paszteciki (słodkie lub słone), ciastka (słodkie lub słone), produkty zbożowe, płatki śniadaniowe, dania gotowe częściowo lub całkowicie zrobione z wyrobów piekarniczych, chleb, sucharki, herbatniki (słodkie lub słone), wafle, wafle naleśnikowe, ciastka, paszteciki, wszystkie te produkty zwykłe i/lub z polewą i/lub nadziewane i/lub aromatyzowane, słone lub słodkie przekąski z herbatników, wyrobów piekarniczych, ciasta, rzadkiego ciasta, wyroby cukiernicze.

(111) **203358** (220) 2003 12 22 (210) 274330
(151) 2008 03 25 (441) 2004 04 19
(732) DELIA Cosmetics Sp. z o.o., Rzgów, PL.

(540) Delia Glamour
(510), (511) **03** wyroby perfumeryjne, kosmetyczne i higieniczne do pielęgnacji i upiększania oczu, rąk, paznokci, włosów, nóg i stóp w postaci kremu, emulsji, szamponu, żelu, lotionu, dezodorantu, farby do włosów, kremy koloryzujące do włosów, płyny do trwałe ondulacji, lakiery do włosów, brokaty kosmetyczne, błyszczki, lakiery do paznokci, zmywacze do paznokci, kredki do brwi, powiek i ust, pomadki do ust.

(111) **203359** (220) 2004 03 15 (210) 277792
(151) 2008 03 25 (441) 2004 06 28
(732) P.P.H.U. „TELCON” Radosław Trzeba, Radosław Garnys, Łódź, PL.
(540)



(531) 26.4.2, 27.5.1, 27.7.1
(510), (511) **09** ładowarki akumulatorowe i bateryjne, zestawy słuchawkowe, baterie, akcesoria do telefonów komórkowych, przewody elektryczne, panele i obudowy do telefonów komórkowych, uchwyty do telefonów komórkowych w samochodzie, pokrowce skórzane i z tworzyw sztucznych do telefonów komórkowych.

(111) **203360** (220) 2004 05 04 (210) 280392
(151) 2008 03 14 (441) 2004 08 09
(732) „BLACK HORN” Spółka z ograniczoną odpowiedzialnością, Sękocin Nowy, PL.

(540) CHL CHAMELEON
(510), (511) **25** okucia do butów metalowe, podeszwy, cholewki, obcasy do butów, pończochy, nakrycia głowy, kapelusze, berety, czapki, pieluszki i serwetki dla dzieci z materiałów tekstylnych, śliniaki niepapierowe, kołnierze, mankiety, paski do odzieży, szelki, podwiązki.

(111) **203361** (220) 2004 07 12 (210) 283095
(151) 2008 03 25 (441) 2004 10 18
(732) Piekarnia AWITEKS Witold Nakielny i Wspólnicy S.J., Kraków, PL.

(540) Awiteks chleb galicyjski
(510), (511) **30** wyroby piekarnicze, pieczywo.

(111) **203362** (220) 2004 07 12 (210) 283096
(151) 2008 03 25 (441) 2004 10 18
(732) Piekarnia AWITEKS Witold Nakielny i Wspólnicy S.J., Kraków, PL.

(540) Awiteks chleb cygański
(510), (511) **30** wyroby piekarnicze, pieczywo.

(111) **203363** (220) 2004 07 12 (210) 283097
(151) 2008 03 25 (441) 2004 10 18

(732) Piekarnia AWITEKS Witold Nakielny i Wspólnicy S.J., Kraków, PL.
(540) Awiteks bułka kajzerka krakowska
(510), (511) **30** wyroby piekarnicze, pieczywo.

(111) **203364** (220) 2004 07 12 (210) 283098
(151) 2008 03 25 (441) 2004 10 18

(732) Piekarnia AWITEKS Witold Nakielny i Wspólnicy S.J., Kraków, PL.
(540) Awiteks podpłomyk galicyjski
(510), (511) **30** wyroby piekarnicze, pieczywo.

(111) **203365** (220) 2004 07 12 (210) 283099
(151) 2008 03 25 (441) 2004 10 18

(732) Piekarnia AWITEKS Witold Nakielny i Wspólnicy S.J., Kraków, PL.
(540) Awiteks bułka ciabatta krakowska
(510), (511) **30** wyroby piekarnicze, pieczywo.

(111) **203366** (220) 2004 07 12 (210) 283101
(151) 2008 03 25 (441) 2004 10 18

(732) Piekarnia AWITEKS Witold Nakielny i Wspólnicy S.J., Kraków, PL.
(540) Awiteks chleb meksykański
(510), (511) **30** wyroby piekarnicze, pieczywo.

(111) **203367** (220) 2005 01 19 (210) 290093
(151) 2008 02 28 (441) 2005 05 02

(732) „CEDO” Spółka z o.o., Kąty Wrocławskie, PL.
(540)



Kolor znaku: fioletowy, czerwony, pomarańczowy, żółty, ciemnożółty, biały

(531) 27.5.1, 29.1.15
(510), (511) **16** worki na pieluszki.

(111) **203368** (220) 2005 02 04 (210) 290729
(151) 2008 01 10 (441) 2005 05 16

(732) Przedsiębiorstwo Produkcyjno-Handlowe ELDEX-MEDICAL Leszek Dudarski, Wiry k/Poznań, PL.
(540) OJCIEC ANDRZEJ
(510), (511) **05** herbaty ziołowe, mieszanki herbat ziołowych, **30** herbaty, herbaty owocowe oraz owocowo-ziołowe, mieszanki herbat.

(111) **203369** (220) 2005 03 15 (210) 292432
(151) 2008 01 31 (441) 2005 06 27

(732) LIFE & HEALTH GROUP Michał Wojtalik, Dąbrówka, PL.
(540) Laktoplant
(510), (511) **05** żywność dietetyczna do celów leczniczych, dietetyczna żywność przystosowana do celów medycznych, leki dla ludzi.

(111) **203370** (220) 2005 04 14 (210) 293676
(151) 2008 01 17 (441) 2005 07 25

(732) JERONIMO MARTINS DYSTRYBUCJA S.A., Poznań, PL.
(540)



Kolor znaku: żółty, zielony, pomarańczowy, biały, niebieski, granatowy

(531) 5.7.12, 26.4.1, 27.5.1, 29.1.15
(510), (511) **30** herbaty, napoje na bazie herbaty.

(111) **203371** (220) 2005 05 04 (210) 294573
 (151) 2008 03 25 (441) 2005 08 08
 (732) Centrum Powłok Preaplikowanych KONWERT Spółka z o.o., Sosnowiec, PL.
 (540) NIEBIESKA PLAMKA NA GWINCIE
 (510), (511) **17** powłoka preaplikowana z tworzywa sztucznego, trwale umieszczona na gwincie bądź na innej części elementu złącznego.

(111) **203372** (220) 2005 05 19 (210) 295308
 (151) 2008 02 27 (441) 2005 08 22
 (732) G+J Gruner+Jahr Polska Spółka z o.o. & Co. Spółka Komandytowa, Warszawa, PL.
 (540)



Kolor znaku: czerwony, biały
 (531) 3.7.24, 27.5.1, 29.1.1, 29.1.6
 (510), (511) **09** nagrane dyskiety, dyski optyczne, taśmy magnetyczne audio i audio-wideo, filmy, programy komputerowe, moduły ładowalne zawierające publikacje elektroniczne, **16** dzienniki, czasopisma, książki, fotografie, papeteria, artykuły biurowe, **35** publikacja tekstów reklamowych za pośrednictwem Internetu i komputerowych baz danych, reklama, także za pośrednictwem Internetu i komputerowych baz danych, prenumerata prasy, **38** przekaz wydawnictw prasowych za pomocą sieci telekomunikacyjnych, sieci komputerowych, łączny satelitarnych oraz innych środków łączności, transmisja danych, **39** dystrybucja czasopism i gazet, **41** produkcja programów telewizyjnych i radiowych, organizowanie konkursów, publikowanie tekstów innych niż reklamowe, usługi rozrywkowe i edukacyjne, świadczone również za pośrednictwem Internetu i komputerowych baz danych, obejmujące: prezentację muzyki na żywo, prezentację nagrań muzycznych, pokazy filmowe, prezentację programów typu talk-show, prezentację programów zarejestrowanych na płytach, taśmach wideo, dyskach kompaktowych, nagrań wideo, filmów, programów telewizyjnych i radiowych, informacja o rozrywce za pośrednictwem Internetu i komputerowych baz danych, usługi klubów nocnych, **42** programowanie komputerowe.

(111) **203373** (220) 2005 06 01 (210) 295787
 (151) 2008 01 07 (441) 2005 09 05
 (732) „SENTE” Systemy Informatyczne Spółka z o.o., Wrocław, PL.
 (540)



Kolor znaku: niebieski, szary
 (531) 26.3.1, 26.11.3, 27.5.1, 29.1.4, 29.1.6
 (510), (511) **09** sprzęt komputerowy, komputerowe urządzenia peryferyjne, komputerowe nośniki informacji, programy komputerowe, **35** doradztwo w zakresie prowadzenia działalności gospodarczej i zarządzania, komputerowe bazy danych, komputerowe zarządzanie plikami, zarządzanie zbiorami informatycznymi, reklama prasowa, radiowa i telewizyjna, reklama za pośrednictwem sieci komputerowej, rozpowszechnianie ogłoszeń, publikowanie tekstów, prowadzenie sklepów i hurtowni ze sprzętem komputerowym, urządzeniami i maszynami biurowymi oraz ze sprzętem telekomunikacyjnym, **37** instalowanie, konserwacja i naprawy: maszyn biurowych, księgujących i komputerowych, **42** projektowanie i aktualizacja oprogramowania komputerowego, odzyskiwanie danych, programowanie i projektowanie systemów komputerowych, doradztwo w zakresie sprzętu komputerowego, powielanie, konserwacja i instalacja oprogramowania komputerowego, konwersja danych przez programy komputerowe.

(111) **203374** (220) 2005 06 01 (210) 295788
 (151) 2008 01 07 (441) 2005 09 05
 (732) „SENTE” Systemy Informatyczne Spółka z o.o., Wrocław, PL.
 (540) SENTE eSystem
 (510), (511) **09** sprzęt komputerowy, komputerowe urządzenia peryferyjne, komputerowe nośniki informacji, programy komputerowe, **35** doradztwo w zakresie prowadzenia działalności gospodarczej i zarządzania, komputerowe bazy danych, komputerowe zarządzanie plikami, zarządzanie zbiorami informatycznymi, reklama prasowa, radiowa i telewizyjna, reklama za pośrednictwem sieci komputerowej, rozpowszechnianie ogłoszeń, publikowanie tekstów, prowadzenie sklepów i hurtowni ze sprzętem komputerowym, urządzeniami i maszynami biurowymi oraz ze sprzętem telekomunikacyjnym, **42** projektowanie i aktualizacja oprogramowania komputerowego, odzyskiwanie danych, programowanie i projektowanie systemów komputerowych, doradztwo w zakresie sprzętu komputerowego, powielanie, konserwacja i instalacja oprogramowania komputerowego, konwersja danych przez programy komputerowe.

(111) **203375** (220) 2005 06 11 (210) 296328
 (151) 2008 01 25 (441) 2005 09 19
 (732) WYDAWNICTWO BAUER Sp. z o.o., Spółka Komandytowa, Warszawa, PL.
 (540)



(531) 27.5.1
 (510), (511) **03** chusteczki nasączone płynami kosmetycznymi, chusteczki do pielęgnacji noworodków, chusteczki do higieny intymnej, dezodoranty osobiste, depilatory, emulsje do opalania, preparaty kosmetyczne do kąpieli, kremy pielęgnacyjne dla dzieci i niemowląt, kremy kosmetyczne, kremy przeciw oparzeniom, lakiery do paznokci, lakiery do włosów, lotony do celów kosmetycznych, serwetki nasączone lotonami kosmetycznymi, kosmetyki, kosmetyki upiększające, kosmetyki pielęgnacyjne dla dzieci i niemowląt, kosmetyki specjalistyczne dla dzieci, mleczko kosmetyczne, mydła, mydła toaletowe, mydła zapachowe, oliwka dla niemowląt, olejki do celów kosmetycznych, olejki eteryczne, olejki do celów kosmetycznych i perfumeryjnych, patyczki z wata do celów kosmetycznych, pasty, proszki i płyny do czyszczenia zębów, płyny do kąpieli natłuszczające, płatki kosmetyczne, środki i płyny do pielęgnacji włosów, środki myjące, przybory toaletowe, maseczki kosmetyczne, preparaty kosmetyczne do opalania, preparaty kosmetyczne i kremy do pielęgnacji skóry, preparaty kosmetyczne do rąk, tusze do rąk, preparaty do makijażu, puder do makijażu, produkty kosmetyczne, pomadki do ust, farby do włosów, preparaty do depilacji, preparaty do kręcenia włosów, szampony, szampony odżywcze, talk kosmetyczny, waciki, wkładki laktacyjne, wata do celów kosmetycznych, wazelina, maści do celów kosmetycznych, środki do pielęgnacji ust, ołówki kosmetyczne, toniki kosmetyczne, zestawy kosmetyków, perfumy, produkty perfumeryjne, woda kolońska, woda toaletowa, woda lawendowa, zmywacze do paznokci, **05** żywność dietetyczna do celów leczniczych, napoje i substancje przystosowane do celów medycznych, herbata lecznicza, herbatki dla dzieci o charakterze leczniczym i dla niemowląt, leki pomocnicze, opaski higieniczne, podpaski higieniczne, opaski menstruacyjne, preparaty farmaceutyczne, przeciwzapalne i przeciwgorączkowe, majtki higieniczne, mleko w proszku dla niemowląt, pieluchy higieniczne, poduszeczki do karmienia piersią, preparaty terapeutyczne do kąpieli, puder do celów medycznych, preparaty z mikroelementami dla ludzi, żywność dla niemowląt, preparaty witaminowe, preparaty ułatwiające żabkowanie, syropy, maść rozgrzewająca, żele znieczulające, przeciwzapalne i przeciwbakteryjne, **09** dyski magnetyczne, dyski do rejestracji dźwięku, dyski kompaktowe audio-wideo, dyski optyczne, dyskiety, kasety wideo, kasety audio-wideo, kasety wideo z gramy, płyty fonograficzne, płyty CD, komputerowe programy sterujące (nagrane), programy gier komputerowych, programy komputerowe (software ładowalny), publikacje elektroniczne, **14** amulety, biżuteria, bransoletki, breloczki, emblematy z metali szlachetnych, figurki z metali szlachetnych, flaszeczki z metali szlachetnych, kolczyki, spinki do krawatów, szpilki do krawatów, łańcuszki, spinki do mankietów, medale, medaliony, na-

szyjniki, obrączki, papierośnice z metali szlachetnych, puchary z metali szlachetnych, wyroby ze srebra i złota, bransoletki do zegarków, kamienie szlachetne, **16** afisze, albumy, atlasy, broszury, chorągiewki papierowe, czasopisma [periodyki], druki, materiały drukowane, emblematy, fotografie, gazety, kalendarze, karty pocztowe, karty muzyczne z życzeniami, karty okolicznościowe z życzeniami, katalogi, komiksy, książki, zakładki do książek, mapy, notesy, plakaty, podręczniki [książki], prospekty, publikacje, reprodukcje graficzne, wykroje do szycia, pielucho-majtki niemowlęce z papieru lub celulozy, serwetki niemowlęce z papieru lub celulozy jednorazowe, pieluszki i pieluchy dla niemowląt z papieru lub celulozy jednorazowe, przybory szkolne, serwetki papierowe, ręczniki pielęgnacyjne papierowe, **18** akówki, nosidełka dla niemowląt, kufry i walizki, teczki skórzane, parasole, parasolki, parasole przeciwsłoneczne, torby podróżne, torby na zakupy, torebki damskie, torby plażowe, plecaki, wyroby rybackie, **20** wyroby z bursztynu i masy perłowej, chodziki dla dzieci, wysokie krzesła dla dzieci, kojce dla dzieci, kolebki, kołyski, leżaki, łóżka dla dzieci, materace do łóżek, meble, poduszki, pościel jako kołdry i pierzyny skrzynki na zabawki, wieszaki na ubrania, wachlarze, **21** naczynia ceramiczne, naczynia do mieszania koktajli, naczynia do picia, naczynia nie z metali szlachetnych, naczynia stołowe, naczynia szklane, wyroby szklane malowane, szklanki do napojów, wyroby z porcelany i fajansu, dozowniki mydła, mydelniczki, gąbki toaletowe, kubki nie z metali szlachetnych, miseczki, naczynia do picia, naczynia nie z metali szlachetnych, naczynia stołowe, naczynia ze szkła, przybory toaletowe i kosmetyczne, nocniki, szczoteczki do zębów, szczoteczki do zębów elektryczne, talerze nie z metali szlachetnych, termosy, wanienki dla niemowląt, **25** apaszki, bielizna, kapelusze, obuwie, buty narciarskie, bluzki, czapki, berety, pieluszki dla dzieci tekstylne, kostiumy kąpielowe, płaszcze kąpielowe, kąpielówki, kombinезony, koszule, koszulki sportowe, legginsy, majtki, majtki dla dzieci, marynarki, nakrycia głowy, nauszniki, odzież na gimnastykę, odzież ze skóry, obuwie sportowe, paski, piżamy, stroje plażowe, podkoszulki, pończochy, pulowery, rajstopy, rękawiczki, skarpetki, spodnie, spódnice, sukienki, swetry, szale, szaliki, szelki, szlafroki, podkoszulki, T-shirty, wyprawka dziecięca, żakiety, **28** karty do gry, kule do gry, rakiety do gry, piłki do gry, pionki do gry, balony do zabawy, baki, butelki do karmienia lalek, deskorolki, domino, domki i łóżka dla lalek, gry planszowe, grzechotki, gry elektroniczne, hulajnogi, huśtawki, klocki, konie na biegunach, kregle, kukielki, lalki, la-tawce, łyżworolki, łuki do strzelania, łyżwy, sanki, kije golfowe, rękawice golfowe, rękawice baseballowe, rękawice bokserskie, modele pojazdów, narty, narty surfingowe i wodne, pistolety-zabawki, ple-twy, pojazdy-zabawki, rolki, ringo, samochodziki zdalnie sterowane, szachy, układanki, warcaby, szachy, wrotki, zabawki, zabawki pluszowe, misie pluszowe, zabawki edukacyjne i elektroniczne zabawki ruchome, **30** kawa, herbata, słodczyce, herbata, napoje na bazie herbaty, herbaty granulowane, herbatniki, kakao, kasza manna, kasze spożywcze, kleiki spożywcze, kleiki zbożowo-owocowe, lody spożywcze, płatki kukurydziane, napoje czekoladowe i kakaowe z mlekiem, napoje na bazie czekolady, płatki zbożowe, pastylki-cukierki, pralinki, słodczyce, wyroby cukiernicze, guma do żucia, **35** badanie opinii publicznej, sondaż, badanie czytelnictwa, badanie rynku, doradztwo specjalistyczne w sprawach działalności gospodarczej, doradztwo w zakresie organizowania i prowadzenia działalności gospodarczej, doradztwo w zakresie zarządzania personalnego, doradztwo w zakresie zarządzania działalnością gospodarczą, ekspertyzy w zakresie działalności gospodarczej, pomoc w prowadzeniu i zarządzaniu działalnością gospodarczą, promocja sprzedaży dla osób trzecich, komputerowe zarządzanie plikami, usługi modeli / modelek do celów reklamowych i promowania sprzedaży, agencje reklamowe, rozpowszechnianie ogłoszeń reklamowych, rozpowszechnianie materiałów reklamowych (próbek, ulotek, prospektów, druków, broszur), reklama za pośrednictwem sieci komputerowej, publikowanie tekstów reklamowych, reklamy, reklamy prasowe, reklamy radiowe i telewizyjne, uaktualnianie materiałów reklamowych, wynajmowanie powierzchni na cele reklamowe, organizowanie wystaw i targów w celach handlowych lub reklamowych, pokazy towarów, prenumerata czasopism dla osób trzecich, **39** dystrybucja gazet, czasopism i periodyków, **41** fotoreportaże, organizowanie imprez rozrywkowych, konkursów i plebiscytów, organizowanie wystaw z dziedziny kultury lub edukacji, organizowanie spektakli [usługi impresariów], mikro-wydawnictwa, publikowanie książek, gazet, czasopism i periodyków, publikowanie tekstów inne niż reklamowe, publikacja elektroniczna on-line książek i periodyków, programy roz-

rywkowe radiowe i telewizyjne, montaż programów radiowych i telewizyjnych, **42** administrowanie stronami komputerowymi, projektowanie oprogramowania komputerowego, doradztwo w zakresie sprzętu komputerowego, projektowanie systemów komputerowych, tworzenie i utrzymywanie stron komputerowych dla osób trzecich, opracowywanie projektów technicznych, usługi artystów grafików, usługi projektantów mody, usługi w zakresie wzornictwa przemysłowego.

(111) **203376** (220) 2005 06 17 (210) 296628
 (151) 2008 03 17 (441) 2005 09 19
 (732) INNSOFT Spółka z o.o., Warszawa, PL.
 (540)

INNSOFT

Kolor znaku: czarny, stalowy

(531) 27.5.1, 29.1.6, 29.1.8

(510), (511) **09** rejestratory danych jako elektroniczne urządzenia pomiarowe, urządzenia i przyrządy pomocnicze związane z rejestratorami danych, **37** instalowanie i naprawa rejestratorów danych będących elektronicznymi urządzeniami pomiarowymi, instalowanie i naprawa urządzeń i przyrządów pomocniczych związanych z rejestratorami danych, instalowanie, konserwacja i naprawy komputerów i urządzeń sieci komputerowej, **42** projektowanie systemów komputerowych i urządzeń sieci komputerowej, projektowanie oprogramowania komputerowego dotyczącego systemów kontroli rozliczeń poboru mocy i zużycia energii, projektowanie oprogramowania komputerowego dotyczącego systemów automatyki i wizualizacji danych, projektowanie oprogramowania komputerowego dotyczącego systemów wspomagających handel energią elektryczną, projektowanie oprogramowania komputerowego dotyczącego systemu kontroli i rozliczeń poboru i zużycia gazu, projektowanie oprogramowania komputerowego dotyczącego systemów wspomagających handel gazem, usługi wdrażania, instalowania, licencjonowania i konserwacji projektowanych systemów.

(111) **203377** (220) 2005 06 22 (210) 296874
 (151) 2008 03 17 (441) 2005 10 03
 (732) „PROMETAL” Roman Piękoś, Góra Motyczna, PL.
 (540) prometal

(510), (511) **06** metalowa armatura do przewodów, barierki ochronne, metalowe obręcze i stojaki do beczek, materiały blacharskie dla budownictwa, bramy metalowe, metalowe kratownice i szkielety ramowe dla budownictwa, drabiny metalowe, osprzęt metalowy do drzwi, metalowe futryny do drzwi, furtki obrotowe nieautomatyczne, gwoździe, nity i haki metalowe, metalowe zaciski do rur i kabli, kasy pancerne i sejfy, kątowniki stalowe, konstrukcje metalowe w tym przenośne, metalowe łańcuchy zabezpieczające, osprzęt metalowy do mebli, maszty i słupy metalowe, okna metalowe i metalowy osprzęt do okien, okucia metalowe do drzwi i okien, opaski zaciskowe metalowe do łączenia rur, osłony do rur metalowe, rynny metalowe i metalowy osprzęt do rynien, metalowe króćce i złączki do rur, metalowe przewody rurowe, skrzynie metalowe, metalowe rury spustowe, metalowe napinacze i zaciski naprężające, wyroby gięte z drutu, wiązadła i wieszaki metalowe, taśma stalowa, zawiasy metalowe, żaluzje metalowe, **10** aparaty do masażu wibracyjnego, bandaże usztywniające ortopedyczne, kaftany bezpieczeństwa, aparatura i instrumenty chirurgiczne, aparatura i instrumenty dentystryczne, urządzenia do gimnastyki leczniczej, gorsety i łóżka do celów leczniczych, kule inwalidzkie, łóżka specjalnie skonstruowane do celów leczniczych, materace do celów leczniczych, meble do celów medycznych, nakolanniki ortopedyczne, nosze dla chorych, opaski i bandaże podtrzymujące, artykuły ortopedyczne, poduszki do celów leczniczych, protezy, balkoniki i prowadnice do celów medycznych, pionizatory rehabilitacyjne, przyrządy do położnictwa, przyrządy do przemieszczania i rehabilitacji inwalidów, aparaty i narzędzia weterynaryjne.

(111) **203378** (220) 2005 07 26 (210) 298271
 (151) 2008 03 25 (441) 2005 10 31
 (732) GP Battery (Poland) Spółka z o.o., Warszawa, PL.

(540)



(531) 2.1.8, 16.3.1, 27.5.1

(510), (511) **41** rozrywka, działalność sportowa i kulturalna, wystawy fotograficzne, konkursy fotograficzne, fotoreportaże.(111) **203379** (220) 2005 08 22 (210) 299096
(151) 2008 03 17 (441) 2005 11 28

(732) Przedsiębiorstwo Produkcyjno Handlowe CAMRO Jacek Kamrowski, Sopot, PL.; PROSTAF Sp.j. Aleksander Łańczak, Marek Trzaskowski, Poznań, PL.; Marcin Kalwasiński, Sopot, PL.

(540)

Nørdik by BERGMAN

Kolor znaku: niebieski, czarny, brązowy

(531) 27.5.1, 29.1.13

(510), (511) **09** etui na okulary, okulary, okulary słoneczne, okulary sportowe, okulary ochronne, szkła do okularów, oprawki do okularów, szkła kontaktowe, akcesoria do okularów zawarte w tej klasie, **35** usługi zgromadzenia na rzecz osób trzecich towarów ujętych w wykazie, pozwalające nabywcy wygodnie je oglądać i kupować w wyspecjalizowanych punktach sprzedaży, sklepach, hurtowniach oraz drogą elektroniczną, w tym w sklepach internetowych.

(551) wspólne prawo ochronne

(111) **203380** (220) 2005 09 13 (210) 299960
(151) 2008 03 25 (441) 2005 12 27

(732) „TRIOMEN-HURT” A. Spółnik, D. Urlich Spółka z ograniczoną odpowiedzialnością, Gorlice, PL.

(540)



Kolor znaku: granatowy, zielony, żółty

(531) 26.1.2, 27.5.1, 29.1.13

(510), (511) **04** lampki nocne, świeczki, knoty do lamp, świece, świece jako oświetlenie, świece woskowe, świeczki, znicze, wkłady do zniczy, **35** usługi w zakresie prowadzenia hurtowni i sklepów obejmujące sprzedaż następujących towarów: środki do prania i wybielania, środki myjące, środki sanitarne, środki do czyszczenia, polerowania, odtłuszczania i ścierania, mydła, produkty perfumeryjne, olejki eteryczne, kosmetyki, dezodoranty osobiste, środki do pielęgnacji włosów, środki do czyszczenia zębów, pasty do obuwia, materiały oświetleniowe, świece, znicze, produkty higieniczne, plastry i materiały opatrunkowe, środki dezynfekcyjne, preparaty do niszczenia szkodników, środki chwastowe i grzybobójcze, pieluszki jednorazowe, sztucze, nożyczki, aparaty i nożyczki do golenia, nożyki do golenia, taśmy magnetofonowe, magnetyczne i optyczne nośniki danych, taśmy magnetofonowe, taśmy wideo, dyski kompaktowe, artykuły biurowe, papier, grzebienie, szczotki, sprzęt do czyszczenia, przybory toaletowe, tytoń, wyroby tytoniowe, papierosy, cygara, artykuły dla palących, zapalniczki, zapałniczki, filmy fotograficzne, barwniki do użytku domowego, chusteczki higieniczne, folie metalowe do zawijania i pakowania, prezerwatywy, papier toaletowy, torby do pakowania z papieru lub tworzyw sztucznych, folie do pakowania, tacki, kubki, specjalistyczna pasza dla koni, ręczniki papierowe, karty do gry, jednorazowe sztucze plastikowe, promocja sprzedaży dla osób trzecich, reklamy, dystrybucja i rozpowszechnianie materiałów reklamowych, wynajmowanie miejsc na umieszczenie ogłoszeń i reklam, **43** wynajmowanie miejsc na noclegi, rezerwowanie miejsc na noclegi, kempingi w tym udostępnianie terenu i urządzeń, hotele, usługi barowe, bary szybkiej obsługi, domy turystyczne, kawiarnie, motele, pensjonaty, restauracje,

rezerwacje hotelowe, rezerwacje kwatery, stołówki, organizowanie obozów wakacyjnych, wynajmowanie sal na posiedzenia, zakwaterowania, agencje, hotele, pensjonaty.

(111) **203381** (220) 2002 04 22 (210) 248222

(151) 2008 01 07 (441) 2002 11 04

(732) QAZAR Grzegorz Zych, Kraków, PL.

(540) Qazar

(510), (511) **35** zgrupowanie na rzecz osób trzecich podzespołów komputerowych, pozwalające nabywcy wygodnie je oglądać i kupować, **37** instalowanie, konserwacja i naprawa komputerów, **38** usługi internetowe polegające na łączności poprzez terminale komputerowe oraz komputerowym przesyłaniu informacji tekstowej i obrazowej.(111) **203382** (220) 2003 05 05 (210) 264363

(151) 2008 02 07 (441) 2003 11 17

(732) Słupska Fabryka Obuwia NORD Meka Sztrajbel Spółka Jawna Kazimierz Meka, Mieczysław Sztrajbel, Strzelinko, PL.

(540)

NORD

Kolor znaku: grafitowy, czerwony

(531) 27.5.1, 29.1.1, 29.1.6

(510), (511) **01** środki do wyprawiania skóry, kleje do skóry, mastyksy do skóry, preparaty garbujące, środki chemiczne do renowacji skóry, środki chemiczne do nadawania skóróm nieprzepuszczalności, środki chemiczne do impregnacji skór, **03** pasty do butów i obuwia, wosk do obuwia, pasty do skór, **18** aktówki, dyplomaty, wyroby skórzane podróżne, kuferki na kosmetyki, kufrы podróżne, ircha, etui na klucze, skórzane pasy i paski, plecaki, portfele, portmonetki, rzemienie skórzane, sakiewki ze skóry, smycze skórzane, sznury skórzane, torby i torebki skórzane, tornistry ze skóry, uprząż skórzana, walizki ze skóry, worki skórzane, wyprawione skóry, **24** tkaniny na obuwie, tkaniny podszewkowe, tkaniny imitujące skórę zwierząt, etykiety z materiału, **25** buty, drewniaki, odzież skórzana i z materiałów skóropodobnych, koszule, krawaty, pantofle, półbuty, rękawiczki skórzane, sandały, wkładki do obuwia, szelki, **26** zamki błyskawiczne, pętelki do odzieży, błyskotki, broszki, guziki, ozdoby do obuwia nie z metali szlachetnych, pasmanteria, sprzączki do obuwia i ubrań, sznurowadła do obuwia, zapięcia do obuwia i ubrań, emblematy ozdobne, **35** usługi dekoracji wystaw sklepowych, organizowanie targów handlowych, **37** usługi budowlane, usługi naprawy i mycia pojazdów, usługi stacji diagnostycznych, czyszczenie odzieży, usługi naprawy obuwia, czyszczenie i renowacja skór, usługi tapicerowania mebli, **39** usługi turystyczne w zakresie organizowania wycieczek, dystrybucja paczek, usługi przewozu towarów i osób transportem samochodowym, usługi magazynowania, wynajem miejsc na parkingi, usługi pomocy drogowej, usługi przeprowadzek, wypożyczenie samochodów, usługi taksówkowe, usługi kurierskie, **40** usługi barwienia skór, futer i obuwia, krawiectwo, usługi poligraficzne, recykling odpadków i odpadów, usługi uboju zwierząt, uzdatnianie wody, usługi impregnacji skór i futer, usługi wykonywania odbitek fotograficznych, **41** usługi cyrkowe, doradztwo zawodowe, usługi związane z organizacją i obsługą dyskotek, usługi organizacji wypoczynku, wypożyczenie sprzętu sportowego, wypożyczenie kaset wideo, usługi edukacji zawodowej w zakresie przemysłu obuwniczego, usługi wykonywania zdjęć, **42** usługi architektury i grafiki, usługi dekoracji wnętrz, usługi projektantów mody, projektowanie opakowań, usługi w zakresie projektowania przemysłowego w przemyśle lekkim, tworzenie i utrzymywanie stron internetowych, na zlecenie osób trzecich, **43** usługi gastronomiczne i hotelarskie, udostępnianie terenu i urządzeń kempingowych, **44** usługi prowadzenia domów starców, salonów fryzjerskich, hospicjów, klinik medycznych, agencji medycznej opieki pielęgniarskiej, salonów piękności, **45** usługi detektywistyczne, usługi matrymonialne, usługi ochrony nocnej i ochrony osobistej, usługi pogrzebowe.(111) **203383** (220) 2003 11 24 (210) 273031

(151) 2008 01 09 (441) 2004 04 19

(732) KREDYT BANK Spółka Akcyjna, Warszawa, PL.

(540) EKSTRAPOMOC

(510), (511) **36** usługi w zakresie gromadzenia środków i ich lokowania, usługi bankowe.

(111) **203384** (220) 2004 05 25 (210) 282791
 (151) 2008 03 11 (441) 2004 11 15
 (732) ELS Educational Services, Inc., Princeton, US.
 (540) ELS
 (510), (511) **16** książki oświatowe i materiały drukowane, tzn. ćwiczenia dla uczniów, katalogi, podręczniki metodyki nauczania, materiały drukowane do nauki, tablice i broszury opracowane dla uczniów uczących się języka angielskiego jako drugiego, **41** usługi oświatowe, tzn. nauczanie języka angielskiego.

(111) **203385** (220) 2004 07 05 (210) 287093
 (151) 2008 02 27 (441) 2005 02 07
 (732) Deutsche Telekom AG, Bonn, DE.
 (540) T' KOM
 (510), (511) **38** usługi telekomunikacyjne.

(111) **203386** (220) 2005 05 11 (210) 294837
 (151) 2008 03 25 (441) 2005 08 22
 (732) Open Finance S.A., Warszawa, PL.
 (540) Open Invest
 (510), (511) **36** doradztwo w sprawach finansowych.

(111) **203387** (220) 2005 05 11 (210) 294838
 (151) 2008 03 25 (441) 2005 08 22
 (732) Open Finance S.A., Warszawa, PL.
 (540) OPEN COMPETITION
 (510), (511) **36** doradztwo w sprawach finansowych.

(111) **203388** (220) 2005 05 24 (210) 295467
 (151) 2008 03 25 (441) 2005 09 05
 (732) Przedsiębiorstwo Handlowo-Usługowe „TIS” Tomasz Anioł, Pilzno, PL.
 (540) TYSWELD
 (510), (511) **06** pręty metalowe do spawania i lutowania, **07** tarcze szlifierskie, **09** urządzenia do spawania elektrycznego, elektrody do spawania, akcesoria spawalnicze oraz osprzęt, maski i okulary.

(111) **203389** (220) 2005 07 26 (210) 298234
 (151) 2008 01 25 (441) 2005 10 31
 (732) TAXI PRAWOBRZEŻE Sp. z o.o., Szczecin, PL.
 (540)

TAXI PRAWOBRZEŻE

Kolor znaku: czerwony, niebieski, biały

(531) 27.5.1, 29.1.13
 (510), (511) **35** usługi w zakresie gromadzenia, ekspozycji i stworzenia klientom warunków dogodnego doboru i zakupu w sklepie z częściami i akcesoriami do pojazdów mechanicznych, **37** czyszczenie pojazdów, mycie i polerowanie pojazdów, obsługa i naprawa pojazdów, **39** usługi transportem autobusowym, pomoc polegająca na holowaniu w przypadku awarii pojazdów, dostarczanie towarów, wynajmowanie garaży, informacja o transporcie drogowym, wynajmowanie miejsc parkingowych, usługi związane z parkowaniem pojazdów, wypożyczanie pojazdów, transport pasażerski świadczony samochodami osobowymi, towarowy transport drogowy.

(111) **203390** (220) 2005 09 13 (210) 299965
 (151) 2008 03 25 (441) 2005 12 27
 (732) „TRIOMEN-HURT” A. Spółnik, D. Urlich Spółka z ograniczoną odpowiedzialnością, Gorlice, PL.
 (540)

**Hurt
Triomen**

Kolor znaku: granatowy, zielony, żółty

(531) 26.2.1, 27.5.1, 29.1.13

(510), (511) **04** lampki nocne, świeczki, knoty do lamp, świece, świece jako oświetlenie, świece woskowe, świeczki, znicze, wkłady do zniczy, **35** usługi w zakresie prowadzenia hurtowni i sklepów obejmujące sprzedaż następujących towarów: środki do prania i wybielania, środki myjące, środki sanitarne, środki do czyszczenia, polerowania, odtłuszczania i ścierania, mydła, produkty perfumeryjne, olejki eteryczne, kosmetyki, dezodoranty osobiste, środki do pielęgnacji włosów, środki do czyszczenia zębów, pasty do obuwia, materiały oświetleniowe, świece, znicze, produkty higieniczne, plastry i materiały opatrunkowe, środki dezynfekcyjne, preparaty do niszczenia szkodników, środki chwasto- i grzybobójcze, pieluszki jednorazowe, sztucce, nożyczki, aparaty i nożyczki do golenia, nożyki do golenia, taśmy magnetofonowe, magnetyczne i optyczne nośniki danych, taśmy magnetofonowe, taśmy wideo, dyski kompaktowe, artykuły biurowe, papier, grzebienie, szczotki, sprzęt do czyszczenia, przybory toaletowe, tytoń, wyroby tytoniowe, papierosy, cygara, artykuły dla palących, zapałki, zapalniczki, filmy fotograficzne, barwniki do użytku domowego, chusteczki higieniczne, folie metalowe do zawijania i pakowania, prezerwatywy, papier toaletowy, torby do pakowania z papieru lub tworzyw sztucznych, folie do pakowania, tacki, kubki, specjalistyczna pasza dla koni, ręczniki papierowe, karty do gry, jednorazowe sztucce plastikowe, promocja sprzedaży dla osób trzecich, reklamy, dystrybucja i rozpowszechnianie materiałów reklamowych, wynajmowanie miejsc na umieszczanie ogłoszeń i reklam, **43** wynajmowanie miejsc na noclegi, rezerwowanie miejsc na noclegi, kempingi w tym udostępnianie terenu i urządzeń, hotele, usługi barowe, bary szybkiej obsługi, domy turystyczne, kawiarnie, motele, pensjonaty, restauracje, rezerwacje hotelowe, rezerwacje kwatery, stołówki, organizowanie obozów wakacyjnych, wynajmowanie sal na posiedzenia, zakwaterowania, agencje, hotele, pensjonaty.

(111) **203391** (220) 2005 09 14 (210) 300010
 (151) 2008 04 02 (441) 2005 12 27
 (732) „HOTEL WARSZAWA” Sp. z o.o., Augustów, PL.
 (540)

warszawa
HOTEL W AUGUSTOWIE
★ ★ ★

(531) 1.1.1, 1.1.4, 26.11.2, 27.5.1
 (510), (511) **39** usługi turystyczne, **43** hotele, restauracje.

(111) **203392** (220) 2005 09 20 (210) 300249
 (151) 2008 01 22 (441) 2005 12 27
 (732) TVN Spółka Akcyjna, Warszawa, PL.
 (540)

**teraz
MY**

Kolor znaku: biały, szary, czarny, czerwony, pomarańczowy

(531) 27.5.1, 29.1.15
 (510), (511) **03** środki myjące, czyszczące, piorące i wybielające, kosmetyki, wyroby perfumeryjne, środki do pielęgnacji włosów, środki do czyszczenia zębów, **09** urządzenia i przyrządy do nagrywania, transmisji i reprodukcji dźwięku, obrazu, audycje telewizyjne, filmy, audycje radiowe utrwalone w formie zapisanej na taśmie filmowej, taśmie video, taśmie magnetycznej, na dyskach optycznych w wersji przystosowanej do odtwarzania w komputerach multimedialnych, zapisane nośniki obrazu, dźwięku i informacji, automaty sprzedające i mechanizmy do urządzeń uruchamianych przez wrzucenie monety lub żetonu, maszyny liczące, sprzęt przetwarzający dane, komputery, gry komputerowe, **16** papier, karton i wyroby z tych materiałów nie ujęte w innych klasach, druki akcydensowe, kalendarze, foldery, prospekty afisze, plakaty, fotografie, nalepki, publikacje drukowane, czasopisma, książki, broszury, materiały piśmienne, papeterie, torby do pakowania z papieru i tworzyw sztucznych,

materiały szkoleniowe i instruktażowe z wyjątkiem aparatów, **25** odzież, odzież sportowa, obuwie, nakrycia głowy, **28** gry, zabawki i sprzęt sportowy ujęte w tej klasie, gry elektroniczne inne niż komputerowe, ozdoby choinkowe, karty do gry, **35** usługi w zakresie reklamy: organizacja i prowadzenie kampanii reklamowych, wynajem i sprzedaż miejsca i czasu na cele reklamowe w środkach masowego przekazu, usługi produkcji audycji i filmów reklamowych dla radia, telewizji, filmu, internetu, usługi w zakresie dystrybucji i doręczania prospektów i próbek reklamowych, organizacji pokazów i wystaw, usługi badania opinii publicznej, badania rynku mediów i reklamy, usługi prowadzenia sklepów i hurtowni w zakresie sprzedaży: odzieży, obuwia, wyrobów papierniczych, kosmetyków, chemii gospodarczej, książek, czasopism, gazet, sprzętów gospodarstwa domowego, mebli, wyposażenia wnętrz, usługi prowadzenia sklepów i hurtowni w zakresie sprzedaży: odzieży, obuwia, wyrobów papierniczych, kosmetyków, chemii gospodarczej, książek, czasopism, gazet, sprzętów gospodarstwa domowego, mebli, wyposażenia wnętrz za pośrednictwem sieci teleinformatycznej, internetu, **38** usługi agencji informacyjnej: zbieranie i rozpowszechnianie informacji, usługi rozpowszechniania programów telewizyjnych, reportaży, filmów dokumentalnych i fabularnych, teleturniejów, widowisk rozrywkowych i sportowych, programów informacyjnych, usługi: emisji telewizyjnej i radiowej, obsługi przekazu dźwięku i obrazu, obsługi przekazu cyfrowego, organizowania systemów transmisyjnych dźwięku, obrazu i sygnału cyfrowego, rozpowszechniania programów i informacji za pośrednictwem sieci informatycznych - internetu, sieci teleinformatycznych i przekazu satelitarne, rozpowszechnianie audycji z interaktywnym udziałem widzów, **41** usługi rozrywki i nauczania: organizacja rozrywkowych widowisk telewizyjnych, audycji radiowych, produkcja filmów dokumentalnych, reportaży, programów telewizyjnych, organizacji teleturniejów i konkursów, organizacji i prowadzenia teleturniejów i konkursów z interaktywnym udziałem widzów i słuchaczy w czasie realnym, organizacji nauczania, nauczanie korespondencyjne zgodnie z zapotrzebowaniem uczestników, usługi wynajmowania studia nagraniowego, filmowego, organizacji i produkcji nagrań filmowych, dźwiękowych, usługi organizacji imprez artystycznych, estradowych, sportowych, rekreacyjnych, usługi obsługi technicznej i menedżerskiej produkcji telewizyjnej i filmowej, usługi wynajmu dekoracji, kostiumów i rekwizytów oraz pomieszczeń do celów rozrywkowych, sprzętu telewizyjnego, radiowego, filmowego, kinematograficznego, usługi wydawnicze: publikowanie książek i innych materiałów drukowanych, udostępnianie tych publikacji za pośrednictwem internetu, organizowanie konkursów piękności, zabaw, zawodów sportowych, prowadzenie parków rozrywki, **42** usługi administrowania prawami własności intelektualnej, udzielania licencji i pośrednictwa w obrocie prawami własności intelektualnej, opracowywanie i wdrażanie programów komputerowych, oprogramowanie komputerowe, badanie w dziedzinie usług medialnych, prognozy pogody.

(111) **203393** (220) 2005 06 28 (210) 300480
 (151) 2008 03 05 (441) 2006 01 09
 (732) Reliv' International Inc., Chesterfield, US.
 (540) RELIV

(510), (511) **05** suplementy diety, witaminowe, mineralne i ziołowe, z wyłączeniem produktów radiologicznych oraz środków kontrastujących i obrazujących.

(111) **203394** (220) 2005 10 20 (210) 301430
 (151) 2008 04 07 (441) 2006 01 23
 (732) CERSANIT S.A., Kielce, PL.
 (540) ALPINA
 (510), (511) **20** półki, szafki, lustra, meblowe wyposażenie łazienek.

(111) **203395** (220) 2005 10 31 (210) 301767
 (151) 2008 01 28 (441) 2006 02 06
 (732) Grzegorz Owca, Kraków, PL.
 (540)



Kolor znaku: granatowy
 (531) 2.9.4, 27.5.1, 29.1.4

(510), (511) **09** artykuły do wyrobu okularów, etui na okulary, oprawy, soczewki, szkła optyczne, szkła kontaktowe, wyroby optyczne, aparatura i instrumenty optyczne, **35** usługi w zakresie prowadzenia salonów optycznych, **44** usługi w zakresie badania wzroku, usługi optyczne.

(111) **203396** (220) 2005 11 07 (210) 301987
 (151) 2008 01 10 (441) 2006 02 20
 (732) „JAVA CAR DESIGN” Sławomir Jaworski, Łochocin k/
 Włocławka, PL.
 (540)



Kolor znaku: czarny, niebieski i odcienie, biały

(531) 25.12.3, 27.5.1, 29.1.4, 29.1.6, 29.1.8

(510), (511) **12** tapicerka samochodowa, wyroby skórzane przeznaczone do pojazdów, **18** wyroby ze skóry zawarte w klasie 18, **37** tuning polegający na szyciu tapicerki i przerabianiu samochodów, usługi tapicerskie, naprawa samochodów.

(111) **203397** (220) 2005 11 18 (210) 302464
 (151) 2008 01 04 (441) 2006 02 20
 (732) APTEKA „Na Targowej” Pakuła & Socha Spółka Jawna, Kielce, PL.
 (540)



Kolor znaku: zielony

(531) 3.1.6, 27.5.1, 29.1.3

(510), (511) **03** kosmetyki, środki myjące, **05** leki dla celów medycznych, leki weterynaryjne, leki i materiały dentystyczne, zioła do celów leczniczych i medycznych, materiały opatrunkowe, materiały i środki sanitarne i higieniczne, materiały do pielęgnacji niemowląt zawarte w tej klasie, materiały do celów medycznych, **10** sprzęt medyczny, urządzenia rehabilitacyjne, narzędzia i przyrządy medyczne, zawarty w tej klasie sprzęt do pielęgnacji niemowląt oraz sprzęt farmaceutyczny, **35** zgrupowanie na rzecz osób trzecich materiałów opatrunkowych, środków dentystycznych, ziół leczniczych i kosmetyków pozwalających nabywcy wygodnie je oglądać i kupować w punktach sprzedaży detalicznej i hurtowej, **44** usługi w zakresie wykonywania leków recepturowych, udzielania porad farmakologicznych oraz usług w zakresie prowadzenia punktów optycznych, dentystycznych, klinik prywatnych, klinik medycznych, salonów piękności i salonów fryzjerskich.

(111) **203398** (220) 2005 12 12 (210) 303515
 (151) 2008 03 05 (441) 2006 03 20
 (732) SIERRA GOLF CLUB Spółka z o.o., Pętkowice, PL.
 (540) SIERRA

(510), (511) **16** afisze, plakaty, emblematy, książki, albumy, czasopiśma, kalendarze, torby do pakowania z papieru lub z tworzyw sztucznych, **35** usługi w zakresie: prowadzenia sklepu z artykułami sportowymi, reklamy, **36** usługi w zakresie: agencji pośrednictwa w handlu nieruchomościami, administrowania majątkiem nieruchomym, dzierżawy majątku nieruchomego, wyceny majątku nieruchomego, wynajmowania mieszkań oraz pomieszczeń biurowych, pośrednictwa w sprawach majątku nieruchomego, **37** usługi w zakresie: budownictwa, nadzoru budowlanego, układania nawierzchni dróg, instalowania i naprawy urządzeń elektrycznych, murowania, wynajmu sprzętu budowlanego, **41** usługi w zakresie: obsługi pól golfowych, organizowania zawodów sportowych, organizowania wypoczynku, organizowania i prowadzenia konferencji, organizowania konkursów edukacyjnych lub rozrywkowych.

(111) **203399** (220) 2005 12 12 (210) 303516
 (151) 2008 03 05 (441) 2006 03 20

(732) SIERRA GOLF CLUB Spółka z o.o., Pętkowice, PL.
 (540) SIERRA GOLF CLUB
 (510), (511) **16** afisze, plakaty, emblematy, książki, albumy, czasopisma, kalendarze, torby do pakowania z papieru lub z tworzyw sztucznych, **25** ubrania, obuwie, nakrycia głowy, **28** kije, piłki i rękawice golfowe, torby na kije golfowe, przyrządy do reperacji darni na polach golfowych, **35** usługi w zakresie: prowadzenia sklepu z artykułami sportowymi, reklamy, **41** usługi w zakresie: obsługi pól golfowych, organizowania zawodów sportowych, organizowania wyścigów, organizowania i prowadzenia konferencji, organizowania konkursów edukacyjnych lub rozrywkowych.

(111) **203400** (220) 2005 12 13 (210) 303577
 (151) 2008 01 08 (441) 2006 03 20

(732) ATLAS Sp.z o.o., Łódź, PL.
 (540) ATLAS SILMUR
 (510), (511) **01** surowce mineralne nie ujęte w innych klasach, kleje i zaprawy klejowe do celów przemysłowych, zaprawy klejowe do łączenia silikatów, **02** pokrywające powierzchnie dekoracyjne i ochronne kompozycje trwałe lub tymczasowe, w szczególności farby i lakiery, podkłady, szpachlówki, powłoki gruntowe, środki zabezpieczające przed niszczeniem murów i inne materiały, wszystkie w formie preparatów proszkowych, płynnych, półpłynnych, rozpylanych, w tym w aerozolu oraz rozcieńczalniki do powyższych związków i preparatów, **03** preparaty do czyszczenia, środki wybielające, detergenty, papier i emulsje ściernie, materiały polerskie, środki nabłyszczające, **17** preparaty płynne, półpłynne i w postaci proszku do rozprowadzania cieczą, przeznaczone do uzyskiwania powłok uszczelniających i hydroizolujących w budownictwie, **19** materiały budowlane niemetalowe, elementy budowlane i półfabrykаты zawierające gips, gips, zaprawy gipsowe, zaprawy do łączenia elementów silikatowych, niemetalowe elementy konstrukcyjne do systemów suchej zabudowy, masy tynkarskie.

(111) **203401** (220) 2006 01 20 (210) 305147
 (151) 2008 01 08 (441) 2006 05 02

(732) DŁHHLER POLSKA Sp. z o.o., Tychy, PL.
 (540) IZOMINERAL
 (510), (511) **32** soki, wody, wody mineralne i stołowe gazowane i niegazowane, napoje bezalkoholowe, napoje i soki owocowe i warzywne, nektary, napoje izotoniczne, napoje energetyczne, syropy i preparaty do sporządzania napojów, esencje i ekstrakty do napojów.

(111) **203402** (220) 2006 01 30 (210) 305460
 (151) 2008 01 31 (441) 2006 05 15

(732) DEMO Jacek Sadowski, Jaworzno, PL.
 (540)



Kolor znaku: żółty, brązowy, pomarańczowy, biały, czarny
 (531) 26.1.1, 27.5.1, 29.1.15

(510), (511) **35** usługi agencji informacji handlowej, usługi agencji reklamowej, badania opinii, badanie rynku, analizy kosztów, badania w dziedzinie działalności gospodarczej, doradztwo handlowe, doradztwo w zakresie organizowania i kierowania działalnością gospodarczą, doradztwo w zakresie prowadzenia działalności gospodarczej, doradztwo w zakresie zarządzania kadrami, dystrybucja materiałów reklamowych, badania dla firm, doradztwo w zakresie organizacji i zarządzania firmami, ekspertyzy dla firm, poszukiwania dla firm, informacja handlowa, informacja o działalności gospodarczej, usługi marketingowe, ogłoszenia prasowe, rekrutacja personelu, pośrednictwo pracy, pokazy towarów, publikacja tekstów reklamowych, promocja sprzedaży dla osób trzecich, rozpowszechnianie próbek, publikowanie tekstów reklamowych, reklama radiowa, rozpowszechnianie materiałów reklamowych, reklamowanie

i działalność informacyjna, uaktualnianie materiału reklamowego, wynajmowanie powierzchni na cele reklamowe, wypożyczanie materiałów reklamowych, reklamy telewizyjne, organizowanie targów handlowych lub reklamowych, organizacja wystaw handlowych lub reklamowych, transkrypcja informacji, reklamy korespondencyjne, zarządzanie zbiorami informatycznymi, sondaże opinii, zgrupowanie na rzecz osób trzecich różnych towarów pozwalające nabywcy wygodnie oglądać i kupować w dużym sklepie wielobranżowym, usługi sekretarskie, **40** wywoływanie filmów fotograficznych, fotografia, drukowanie, druk offsetowy, fotoskłady, intrologatorstwo, **41** organizowanie i prowadzenie konferencji, organizowanie i prowadzenie kongresów, organizowanie i prowadzenie seminariów, organizowanie i prowadzenie sympozjów, organizowanie i prowadzenie zjazdów, organizowanie konkursów, organizowanie loterii, organizowanie konkursów edukacyjnych lub rozrywkowych, organizowanie wystaw w celach kulturalnych i edukacyjnych, produkcja filmów na taśmach wideo, produkcja widowisk, publikowanie tekstów innych niż teksty reklamowe, organizowanie widowisk, produkcja filmów, montaż programów radiowych i telewizyjnych, montaż taśm wideo, rejestrowanie na taśmach wideo, wydawanie nagrań dźwiękowych i video, nauczanie, tłumaczenia, **42** doradztwo komputerowe, usługi artystów grajków, odpłatne udostępnianie komputerowych baz danych, odpłatne udostępnianie czasu dostępu do komputerowych baz danych, rejestrowanie na taśmach wideo, zarządzanie miejscami wystawowymi, oprogramowanie komputerowe, opracowywanie oprogramowania komputerowego, administrowanie prawami autorskimi, projektowanie opracowań, wzornictwo przemysłowe, doradztwo w zakresie własności intelektualnej, projektowanie komputerowe, budowlane, urbanistyczne i technologiczne, badania i analizy techniczne.

(111) **203403** (220) 2006 01 30 (210) 305462
 (151) 2008 01 31 (441) 2006 05 15
 (732) DEMO Jacek Sadowski, Jaworzno, PL.
 (540)



Kolor znaku: żółty, brązowy, popielaty, biały, pomarańczowy
 (531) 26.1.1, 27.5.1, 29.1.15

(510), (511) **35** usługi agencji informacji handlowej, usługi agencji reklamowej, badania opinii, badanie rynku, analizy kosztów, badania w dziedzinie działalności gospodarczej, doradztwo handlowe, doradztwo w zakresie organizowania i kierowania działalnością gospodarczą, doradztwo w zakresie prowadzenia działalności gospodarczej, doradztwo w zakresie zarządzania kadrami, dystrybucja materiałów reklamowych, badania dla firm, doradztwo w zakresie organizacji i zarządzania firmami, ekspertyzy dla firm, poszukiwania dla firm, informacja handlowa, informacja o działalności gospodarczej, usługi marketingowe, ogłoszenia prasowe, rekrutacja personelu, pośrednictwo pracy, pokazy towarów, publikacja tekstów reklamowych, promocja sprzedaży dla osób trzecich, rozpowszechnianie próbek, publikowanie tekstów reklamowych, reklama radiowa, rozpowszechnianie materiałów reklamowych, reklamowanie i działalność informacyjna, uaktualnianie materiału reklamowego, wynajmowanie powierzchni na cele reklamowe, wypożyczanie materiałów reklamowych, reklamy telewizyjne, organizowanie targów handlowych lub reklamowych, organizacja wystaw handlowych lub reklamowych, transkrypcja informacji, reklamy korespondencyjne, zarządzanie zbiorami informatycznymi, sondaże opinii, zgrupowanie na rzecz osób trzecich różnych towarów pozwalające nabywcy wygodnie oglądać i kupować w dużym sklepie wielobranżowym, usługi sekretarskie, **40** wywoływanie filmów fotograficznych, fotografia, drukowanie, druk offsetowy, fotoskłady, intrologatorstwo, **41** organizowanie i prowadzenie konferencji, organizowanie i prowadzenie kongresów, organizowanie i prowadzenie seminariów, organizowanie i prowadzenie sympozjów, organizowanie i prowadzenie zjazdów, organizowanie konkursów, organizowanie loterii, organizowanie konkursów edukacyjnych lub rozrywkowych, organizowanie wystaw w celach kulturalnych i edukacyjnych, produkcja filmów na

taśmach wideo, produkcja widowisk, publikowanie tekstów innych niż teksty reklamowe, organizowanie widowisk, produkcja filmów, montaż programów radiowych i telewizyjnych, montaż taśm wideo, rejestrowanie na taśmach video, wydawanie nagrań dźwiękowych i video, nauczanie, tłumaczenia, **42** doradztwo komputerowe, usługi artystów grafików, odpłatne udostępnianie komputerowych baz danych, odpłatne udostępnianie czasu dostępu do komputerowych baz danych, rejestrowanie na taśmach wideo, zarządzanie miejscami wystawowymi, oprogramowanie komputerowe, opracowywanie oprogramowania komputerowego, administrowanie prawami autorskimi, projektowanie opracowań, wzornictwo przemysłowe, doradztwo w zakresie własności intelektualnej, projektowanie komputerowe, budowlane, urbanistyczne i technologiczne, badania i analizy techniczne.

(111) **203404** (220) 2006 02 28 (210) 306760
(151) 2008 03 25 (441) 2006 06 12
(732) Bayer HealthCare LLC (a Delaware limited liability company), Pittsburgh, US.
(540) BREEZE
(510), (511) **05** medyczne odczynniki diagnostyczne służące do analizy płynów ustrojowych ciała ludzkiego, **10** medyczne instrumenty diagnostyczne służące do analizy płynów ustrojowych ciała ludzkiego, urządzenia do mierzenia poziomu glukozy we krwi, urządzenia nakłuwające, lancety.

(111) **203405** (220) 2006 03 01 (210) 306788
(151) 2008 03 19 (441) 2006 06 12
(732) Zakłady Przemysłu Cukierniczego „UNITOP-OPTIMA” Spółka Akcyjna, Łódź, PL.
(540) VITAMAX
(510), (511) **30** wyroby cukiernicze, wyroby cukiernicze na bazie migdałów, orzechów arachidowych, muesli, produkty spożywcze na bazie owsa, słodczyce, cukierki jako słodczyce.

(111) **203406** (220) 2006 03 07 (210) 307115
(151) 2008 02 07 (441) 2006 06 12
(732) Omnico Doradcy Finansowi Stanisław Wilczyk, Poznań, PL.
(540) Kiplinger
(510), (511) **36** doradztwo w sprawach finansowych, informacja finansowa, pośrednictwo w sprawach finansowych i kredytowych, agencja kredytowa, doradztwo w sprawach ubezpieczeniowych, pośrednictwo ubezpieczeniowe.

(111) **203407** (220) 2006 03 08 (210) 307122
(151) 2008 03 25 (441) 2006 06 12
(732) PM Immobilis Piotr Kanik, Mirosław Kanik Spółka Jawna, Bielsko-Biała, PL.
(540)

IMMOBILIS

Kolor znaku: niebieski

(531) 27.5.1, 29.1.4

(510), (511) **37** usługi budowlane, naprawy, usługi instalacyjne.

(111) **203408** (220) 2006 03 10 (210) 307420
(151) 2008 03 25 (441) 2006 06 12
(732) „BACHA” Sp. z o.o., Warszawa, PL.
(540)



Kolor znaku: niebieski, ciemnoniebieski, jasnoniebieski,

czerwony, zielony, jasnozielony, biały

(531) 3.4.1, 3.4.2, 5.5.19, 25.5.1, 25.5.2, 26.13.25, 27.5.1, 29.1.15

(510), (511) **01** nawozy użyźniające glebę, **05** Mleko w proszku dla niemowląt, cukier mlekowy (laktoza), cukierki do celów farmaceutycznych, lecytyna do celów medycznych, ferment mlekowy do celów farmaceutycznych, żywność dietetyczna do celów leczniczych, artykuły spożywcze dla niemowląt i dzieci, produkty odchudzające, żywność dla sportowców do celów medycznych, skrobia do celów farmaceutycznych, mleko, serwatka i inne produkty pochodne mleka jako surowiec do celów farmaceutycznych i weterynaryjnych, **29** mleko, śmietana, produkty mleczne, produkty spożywcze na bazie mleka i śmietany, produkty na bazie serwatki, mleko przefermentowane i produkty z mleka przefermentowanego, mleko skondensowane, produkty z mleka skondensowanego, produkty mleczne z dodatkami owoców, soków owocowych, substancji aromatycznych, orzechów, kefirów, jogurty, napoje mleczne, sery, twarogi, twarożki, produkty na bazie sera i twarogu, desery na bazie mleka, śmietany, sera, twarogu i twarożku, serwatka i inne produkty pochodne mleka do celów spożywczych, kazeina i produkty pochodne z mleka jako białko spożywcze, masło, produkty z masła, oleje i tłuszcze jadalne, mięso, drób, ryby, dziczyzna, ekstrakty mięsne, konserwowane, suszone, gotowane owoce i warzywa, galaretki, dżemy, kompoty, jaja, **30** kawa, herbata, kakao, napoje mleczne na bazie czekolady, kawy, kakao, cukier, czekolada, cukierki, wyroby cukiernicze, słodczyce na bazie mleka i śmietany, lody spożywcze, sorbety, jogurt mrożony, desery i kremy mleczne mrożone, kremy, budynie, kleik spożywczy na bazie mleka, ryż, ryż z mlekiem, mąka i produkty z mąki, pieczywo cukiernicze, płatki zbożowe, miód, melasa, sosy do sałat, sosy owocowe, ocet, drożdże, proszek do pieczenia, skrobia do żywności, przyprawy, **31** produkty rolne, ogrodnicze, leśne, ziarna nie ujęte w innych klasach, żywe zwierzęta, świeże owoce i warzywa, nasiona, rośliny, kwiaty naturalne, pasza dla zwierząt, słoń, **32** napoje bezalkoholowe, piwo, napoje owocowe, soki owocowe, wody mineralne, mleko arachidowe, mleko migdałowe, napoje serwatkowe, syropy i inne produkty do produkcji napojów, **35** usługi w zakresie rachunkowości i księgowości, usługi reklamowe, promocja sprzedaży dla osób trzecich, usługi marketingowe, doradztwo i pomoc w organizowaniu i prowadzeniu działalności gospodarczej, doradztwo i pomoc w zarządzaniu działalnością gospodarczą, usługi polegające na kompleksowej ofercie artykułów spożywczych i napojów bezalkoholowych umożliwiającej obejrzenie i zakup tych towarów nabywcom hurtowym i detalicznym, **36** usługi finansowe, pośrednictwo finansowe, doradztwo w sprawach finansowych, usługi kompanii holdingowych, administrowanie nieruchomości, **37** budownictwo, **39** usługi transportowe, przeładunkowe, magazynowanie towarów, **40** wytwarzanie i dystrybucja energii elektrycznej, pary wodnej, gorącej wody.

(111) **203409** (220) 2006 03 27 (210) 308271
(151) 2008 03 05 (441) 2006 07 10
(732) F.H.U MAAR Źródło S.C. M.A.A. Plutka - Marian Plutka, Arkadiusz Plutka, Andrzej Plutka, Bielsko-Biała, PL.
(540)



Kolor znaku: biały, niebieski i odcienie, brązowy, zielony

(531) 1.15.15, 6.19.7, 25.1.15, 27.5.1, 29.1.14

(510), (511) **32** wody mineralne naturalne.

(111) **203410** (220) 2006 04 04 (210) 308665
(151) 2008 03 25 (441) 2006 07 10
(732) ODEL (PVT) LIMITED, Rajagiriya, LK.
(540)

ODEL

(531) 27.5.1

(510), (511) **25** odzież.

(111) **203411** (220) 2001 12 19 (210) 244480
 (151) 2008 04 10 (441) 2002 07 01
 (732) Zakład Produkcyjno-Handlowo-Usługowy „DELIC-POL”
 Spółka z o.o., Lindów, PL.
 (540) delicpolki
 (510), (511) **30** ciasta, ciasteczka, bułki, wyroby ciastkarskie, wyroby piekarnicze, wyroby cukiernicze, wyroby czekoladowe, ciasta w proszku, batony, biszkopty, bułeczki słodkie, ciasta z owocami, herbatniki, słodczyce, słodczyce na choinkę, wafle, cukierki, produkty zbożowe, muesli.

(111) **203412** (220) 2006 04 14 (210) 309597
 (151) 2008 01 08 (441) 2006 07 24
 (732) Lecznice CITOMED Spółka z o.o., Toruń, PL.
 (540)



Kolor znaku: niebieski i odcienie, czerwony
 (531) 24.13.1, 26.2.1, 27.5.1, 29.1.1, 29.1.4
 (510), (511) **39** usługi transportowe, transport pacjentów, akcje ratunkowe, usługi ratownicze, transport sanitarny, **41** organizowanie i prowadzenie konferencji, organizowanie i prowadzenie szkoleń, szkolenie w zakresie medycyny i farmacji, **42** badania bakteriologiczne, analizy chemiczne, badania laboratoryjne, prace badawczo-rozwojowe dla osób trzecich, prowadzenie badań i analiz dla celów medycznych, **44** usługi medyczne, kliniki medyczne, szpitale, przychodnie lekarskie, przychodnie specjalistyczne, chirurgia, chirurgia plastyczna, fizjoterapia, fizykoterapia, domy dla rekonwalescentów, domy starców, hospicja, opieka medyczna i pielęgniarska, usługi położnicze, porady psychologiczne, sanatoria, stomatologia.

(111) **203413** (220) 2006 04 18 (210) 309615
 (151) 2008 01 08 (441) 2006 07 24
 (732) NG2 S.A., Polkowice, PL.
 (540)

JENNIFER & JENNIFER

(531) 24.17.25, 27.5.1
 (510), (511) **25** buty.

(111) **203414** (220) 2006 04 18 (210) 309635
 (151) 2008 03 03 (441) 2006 07 24
 (732) Firma Cukiernicza „Solidarność - rok założenia 1952”
 Spółka z ograniczoną odpowiedzialnością, Lublin, PL.
 (540) kreacje
 (510), (511) **30** słodczyce, wyroby czekoladowe, galanteria czekoladowa, czekoladki nadziewane, bombonierki, ciastka, produkty zbożowe, lody.

(111) **203415** (220) 2006 04 26 (210) 310049
 (151) 2008 02 26 (441) 2006 08 07
 (732) Centralne Laboratorium Naftowe Zakład Produkcyjno-Wdrożeniowy Sp. z o.o., Warszawa, PL.
 (540) VEGETOL
 (510), (511) **01** dodatki detergentowe do benzyny, preparaty do eksploatacji i konserwacji silników i pojazdów, dodatki chemiczne do paliw silnikowych, preparaty do znakowania paliw, **04** benzyna, brykiety materiałów palnych, paliwa do diesla, dodatki niechemiczne do paliw silnikowych, paliwa gazowe, paliwa mineralne, nafta, oleje do smarowania, oleje napędowe, oleje palne, oleje przemysłowe, oleje silnikowe, paliwa, paliwa na bazie alkoholu, biopaliwa, ropa naftowa, olej rzepakowy do celów przemysłowych, smary.

(111) **203416** (220) 2006 05 04 (210) 310372
 (151) 2008 01 14 (441) 2006 08 07
 (732) POLKOMTEL S.A., Warszawa, PL.

(540) asystent plus
 (510), (511) **09** aparaty, przewody i słuchawki telefoniczne, automaty sprzedające i mechanizmy do urządzeń uruchamianych przez wrzucenie monety lub żetonu, kasy rejestrujące, komputery i sprzęt przetwarzający dane, magnetyczne nośniki danych, maszyny liczące, płyty (dyski) z nagraniami, urządzenia do gaszenia ognia, urządzenia do nagrywania, transmisji, reprodukcji danych, dźwięku lub obrazu, urządzenia i przyrządy naukowe, żeglarskie, geodezyjne, elektryczne, kinematograficzne, optyczne, wagowe, pomiarowe, sygnalizacyjne, kontrolne, do ratowania życia, do celów dydaktycznych, systemy i programy komputerowe, **35** usługi polegające na: rejestrowaniu, sporządzeniu odpisów, składzie, kompilacji, transmisji, transkrypcji, systematyzacji pisemnych informacji (komunikatów) oraz rejestrowaniu, a także wykorzystaniu lub kompilacji danych matematycznych lub statystycznych oraz zarządzaniu zbiorami informatycznymi, usługi w zakresie: reklamy i działalności informacyjnej, badania rynku, telefonicznego udzielania informacji, organizacji wystaw lub targów handlowych i reklamowych, pośrednictwa w zawieraniu umów kupna-sprzedaży poprzez telefon i Internet, obsługa klientów przy wykorzystaniu sieci Internet, usługi telekomunikacyjne, a także usługi telekomunikacyjne on-line, polegające na umożliwieniu: zlecenia usług, świadczenia usług, zawierania umów, umów pośrednictwa, umów ubezpieczeniowych, umów kupna-sprzedaży, umów kredytowych, umów bankowych oraz otwierania rachunków bankowych, dokonywania operacji bankowych, dostępu do konta bankowego, wykonywania umów, prowadzenie sprzedaży towarów: apaszki jedwabne, antystresery, baloniki, bandanki, banery, bezrękawniki, bloczki post-it, bluzy, bombki, breloczki, chorągiewki, clipboardy, czapki, daszki, długopisy, elektroniczne urządzenia do tłumaczeń językowych, elektroniczne urządzenia ze słownikiem, etui skórzane na długopisy, etui skórzane na wizytówki, fido-dido, flagi, galanteria odzieżowa damska i męska, galanteria skórzana, galanteria papierowa, joja, kalendarze, kalkulatory, kapelusze, karafki, konstrukcje dmuchane i balony, kosmetyczki, kosmetyki, koszulki polo, krawaty, krzeselka, kubki, kurtki, latawce, linijki, maskotki, materiały biurowe i szkolne, medale, pudełka, naklejki i nalepki, notesy, obrusy, odtwarzacze płyt kompaktowych i kaset, ołówki, opakowania na napoje, organizery, otwieracze do butelek, pałeczki chińskie, papiery pakowe, parasole, parasolki, parawany, para jedwabne, piłki, piórniki, plecaki, płotki, podkładki pod kubki, kieliszki i szklanki, podkładki pod mysz, pokrowce na telefony, pompony, portfele, postery, potykacze, radioodbiorniki, rękawiczki, ręczniki, sakwy rowerowe, sakwy podróżne, samochodowe osłony przeciwsłoneczne, siatki, skrobaczki do szyb, słodczyce, standy, stroje dla personelu, szale, szaliki, świece, tablice, teczki skórzane, terkotki, termosy, tłumacze polsko-angielskie, torby i torebki, torciki, trąbki, t-shirty, wizytowniki, wody perfumowane i perfumy, worki żeglarskie, wyroby ze szkła i porcelany, zabawki, zegary ściennie, zegarki, znaczki z logo, **36** usługi w zakresie: pośrednictwa w zawieraniu umów ubezpieczeniowych poprzez telefon i Internet, sprawdzania stanu konta poprzez telefon i Internet, **38** usługi w zakresie: rozpowszechniania systemów przekazywania dźwięku i obrazu w łączności radiofonicznej, telegraficznej, telefonicznej, telefonii komórkowej, telefaksowej, w systemie cyfrowym, usługi w zakresie łączności: radiofonicznej, telegraficznej, telefonicznej, telefonii komórkowej i poprzez Internet, telefaksowej, ustalania taryf i opłat, obsługi satelitów i przekazów satelitarnych, organizowania systemów transmisyjnych, przesyłania dźwięku, obrazu i SMS-ów, usługi w zakresie: poczty elektronicznej, zleceń przywoławczych z zastosowaniem radia, telefonu lub innych środków komunikacji elektronicznej, usługi w zakresie prowadzenia: stacji radiowych, telewizyjnych oraz transmitowania dźwięku i obrazu, usługi w zakresie zbierania i przekazywania aktualności informacyjnych z wykorzystaniem: multimediów, urządzeń telekomunikacyjnych, usługi w zakresie wypożyczania telefonów, modemów i innych urządzeń telekomunikacyjnych, obsługa klientów przy wykorzystaniu sieci Internet, obsługa klientów z wykorzystaniem systemów i oprogramowania komputerowego, elektroniczny serwis informacji typu on-line polegający na tworzeniu, prowadzeniu baz danych i udostępnianiu informacji z możliwością elektronicznego przyjmowania i przekazywania wiadomości, **41** usługi w zakresie naczucia poprzez telefon, Internet, radio i telewizję.

(111) **203417** (220) 2006 05 04 (210) 310373
 (151) 2008 01 14 (441) 2006 08 07
 (732) POLKOMTEL S.A., Warszawa, PL.

(540)



(531) 26.1.1, 26.1.4, 27.5.1

(510), (511) **09** aparaty, przewody i słuchawki telefoniczne, automaty sprzedające i mechanizmy do urządzeń uruchamianych przez wrzucenie monety lub żetonu, kasy rejestrujące, komputery i sprzęt przetwarzający dane, magnetyczne nośniki danych, maszyny liczące, płyty (dyski) z nagraniami, urządzenia do gaszenia ognia, urządzenia do nagrywania, transmisji, reprodukcji danych, dźwięku lub obrazu, urządzenia i przyrządy naukowe, żeglarskie, geodezyjne, elektryczne, kinematograficzne, optyczne, wagowe, pomiarowe, sygnalizacyjne, kontrolne, do ratowania życia, do celów dydaktycznych, **35** usługi polegające na: rejestrowaniu, sporządzaniu odpisów, składzie, kompilacji, transkrypcji, systematyzacji pisemnych informacji (komunikatów) oraz rejestrowaniu a także wykorzystaniu lub kompilacji danych matematycznych lub statystycznych oraz zarządzaniu zbiorami informatycznymi, usługi w zakresie: reklamy, działalności informacyjnej handlowej oraz związanej z działalnością gospodarczą, badania rynku, telefonicznego udzielania informacji, organizacji wystaw lub targów handlowych i reklamowych, pośrednictwa w zawieraniu umów kupna-sprzedaży poprzez telefon i Internet, elektroniczny serwis informacji typu on-line polegający na tworzeniu i prowadzeniu baz danych, usługi telekomunikacyjne on-line polegające na umożliwieniu: zlecenia usług, świadczenia usług, zawierania umów, umów pośrednictwa, umów kupna-sprzedaży, wykonywania umów, zgrupowanie na rzecz osób trzecich towarów: apaszki jedwabne, antystresery, baloniki, bandanki, banery, bezrękawniki, bloczki post-it, bluzy, bombki, breloczki, chorągiewki, clipboardy, czapki, daszki, długopisy, elektroniczne urządzenia do tłumaczeń językowych, elektroniczne urządzenia do słownikiem, etui skórzane na długopisy, etui skórzane na wizytówki, fido-dido, flagi, galanteria odzieżowa damska i męska, galanteria skórzana, galanteria papierowa, joja, kalendarze, kalkulatory, kapelusze, karafki, konstrukcje dmuchane i balony, kosmetyczki, kosmetyki, koszulki polo, krawaty, krzeselka, kubki, kurtki, latawce, linijki, maskotki, materiały biurowe i szkolne, medale, pudełka, naklejki i nalepki, notesy, obrusy, odtwarzacze płyt kompaktowych i kaset, ołówki, opakowania na napoje, organizery, otwieracze do butelek, pałeczki chińskie, papiery pakowe, parasole, parasolki, parawany, para jedwabne, piłki, piórniki, plecaki, płotki, podkładki pod kubki, kieliszki i szklanki, podkładki pod mysz, pokrowce na telefony, pompony, portfele, postery, potykacze, radioodbiorniki, rękawiczki, ręczniki, sakwy rowerowe, sakwy podróżne, samochodowe osłony przeciwsłoneczne, siatki, skrobaczki do szyb, słodycze, standy, stroje dla personelu, szale, szaliki, świece, tablice, teczki skórzane, terkotki, termosy, tłumacze polsko-angielskie, torby i torebki, torciki, trąbki, t-shirty, wizytowniki, wody perfumowane i perfumy, worki żeglarskie, wyroby ze szkła i porcelany, zabawki, zegary ściennie, zegarki, znaczki z logo, **36** usługi w zakresie: pośrednictwa w zawieraniu umów ubezpieczeniowych poprzez telefon i Internet, sprawdzania stanu konta poprzez telefon i Internet, usługi telekomunikacyjne on-line polegające na umożliwieniu: zawierania umów ubezpieczeniowych, umów kredytowych, umów bankowych oraz otwierania rachunków bankowych, dokonywania operacji bankowych, dostępu do konta bankowego, **38** usługi telekomunikacyjne, usługi w zakresie: rozpowszechniania systemów przekazywania dźwięku i obrazu w łączności radiofonicznej, telegraficznej, telefonicznej, telefonii komórkowej, telefaksowej, w systemie cyfrowym, usługi w zakresie łączności: radiofonicznej, telegraficznej, telefonicznej, telefonii komórkowej i poprzez Internet, telefaksowej, ustalania taryf i opłat, obsługi satelitów i przekazów satelitarnych, organizowania systemów transmisyjnych, przesyłania dźwięku, obrazu i sms-ów, usługi w zakresie: poczty elektronicznej, zleceń przywoławczych z zastosowaniem radia, telefonu lub innych środków komunikacji elektronicznej, usługi w zakresie prowadzenia: stacji radiowych, telewizyjnych oraz transmitowania dźwięku i obrazu, usługi w zakresie zbierania i przekazywania aktualności informacyjnych z wykorzystaniem: multimedii, urządzeń telekomunikacyjnych, usługi w zakresie wypożyczania telefonów, modemów i innych urządzeń telekomunikacyjnych, obsługa klientów przy wykorzystaniu sieci Internet umożliwiająca dostarczanie klientom informacji oraz otrzymywanie informacji od klientów, elektroniczny serwis informacji typu on-line polegający na udostępnianiu informacji z możliwością elektronicz-

nego przyjmowania i przekazywania wiadomości, usługi polegające na transmisji pisemnych informacji (komunikatów), **41** usługi w zakresie nauczania poprzez telefon, Internet, radio i telewizję.

(111) **203418** (220) 2006 05 08 (210) 310468
 (151) 2008 01 22 (441) 2006 08 21
 (732) „IMPAKT” Spółka z o.o., Rawicz, PL.
 (540)



(531) 26.1.6, 27.5.1

(510), (511) **09** nośniki magnetyczne i optyczne, dyski, dyski kompaktowe i optyczne, dyskietki, kasety audio i video, taśmy magnetyczne, napędy dyskowe, **16** etykiety, nalepki, naklejki na płyty CD, opakowania i pudełka kartonowe i papierowe na płyty CD, dyskietki, taśmy i kasety, koperty papierowe lub z tworzyw sztucznych, pudełka kartonowe lub papierowe, pisaki, markery, **20** pojemniki i pudełka, portfele z tworzyw sztucznych oraz stojaki z tworzyw sztucznych do pakowania i przechowywania płyt, kaset, dyskietek, taśm i dysków.

(111) **203419** (220) 2006 05 10 (210) 310534
 (151) 2008 01 24 (441) 2006 08 21
 (732) Neutrogena Corporation, Los Angeles, US.
 (540) ULTRA SHEER

(510), (511) **03** preparaty do ochrony przed słońcem do ciała i twarzy, mianowicie blokery słoneczne, lotiony, kremy, emulsje zabezpieczające przed promieniowaniem słonecznym, oliwki, lotiony, kremy, pianki, żele, spray'e i preparaty oczyszczające służące do stosowania po słonecznym naświetlaniu.

(111) **203420** (220) 2006 05 17 (210) 310794
 (151) 2008 03 25 (441) 2006 08 21
 (732) INDUSTRIAL DIVISION Piotr Miernik, Warszawa, PL.
 (540) EZRA

(510), (511) **39** wypożyczanie pojazdów, organizowanie wycieczek, transport pasażerski.

(111) **203421** (220) 2005 12 30 (210) 304321
 (151) 2008 04 10 (441) 2006 04 03
 (732) Krzysztof Gołębiowski, Karczew, PL.
 (540)



Kolor znaku: czerwony, zielony

(531) 27.5.1, 29.1.1, 29.1.3

(510), (511) **39** usługi turystyczne.

(111) **203422** (220) 2006 05 30 (210) 311364
 (151) 2008 03 25 (441) 2006 09 04
 (732) EUROMED Sp. z o.o., Warszawa, PL.
 (540) ratmed

(510), (511) **05** aldehydy do celów farmaceutycznych, alkaloidy do celów medycznych, alkohol do celów farmaceutycznych, aminokwasy do celów medycznych i weterynaryjnych, apteczki przenośne, środki bakteriobójcze, preparaty bakteriologiczne do celów medycznych i weterynaryjnych, preparaty bakteryjne do celów medycznych lub weterynaryjnych, preparaty białkowe do celów medycznych, preparaty biologiczne do celów medycznych lub weterynaryjnych, odczynniki chemiczne do celów medycznych lub weterynaryjnych, preparaty chemiczne do celów farmaceutycznych, preparaty chemiczne do celów medycznych, preparaty chemiczne do celów weterynaryjnych, preparaty chemiczno-farmaceutyczne, środki czyszczące, detergenty do celów medycznych, dezodoranty

inne niż do użytku osobistego, środki dezynfekcyjne do celów higienicznych, preparaty diagnostyczne do celów medycznych, dietetyczna żywność przystosowana do celów medycznych, dietetyczne napoje przystosowane do celów medycznych, dietetyczne substancje przystosowane do celów medycznych, preparaty enzymatyczne do celów medycznych, preparaty farmaceutyczne, kapsułki do celów farmaceutycznych, krew do celów medycznych, napoje lecznicze, leki dla ludzi, leki do celów stomatologicznych i weterynaryjnych, leki pomocnicze wspierające, lotony do celów farmaceutycznych i weterynaryjnych, preparaty z mikroelementami dla ludzi i zwierząt, preparaty z mikroorganizmami do celów medycznych lub weterynaryjnych, dodatki mineralne do żywności, żywność dla niemowląt, dodatki odżywcze do celów leczniczych, opaski higieniczne, materiały opatrunkowe, pastylki do celów farmaceutycznych, plastry do celów medycznych, środki do oczyszczania i odświeżania powietrza, preparaty farmaceutyczne do pielęgnacji skóry, syropy do użytku farmaceutycznego, szczepionki, preparaty weterynaryjne, preparaty witaminowe, **10** aparatura do analizy do celów medycznych, aparatura do analizy krwi, aparatura dla anestezjologii, aparatura i instrumenty chirurgiczne, przybory na instrumenty chirurgiczne, aparatura diagnostyczna do celów medycznych, przyrządy do fizykoterapii, lecznicze urządzenia i przyrządy do ćwiczeń gimnastycznych, koce podgrzewane elektrycznie do celów leczniczych, lampy dla celów leczniczych, pojemniki do podawania leków, łóżka specjalnie skonstruowane do celów leczniczych, aparaty i przyrządy do masażu, maski stosowane przez personel medyczny, nadmuchiwane materace do celów leczniczych, meble specjalne do celów medycznych, aparaty i instrumenty medyczne, przybory na instrumenty medyczne, nosze, podkłady zapobiegające tworzeniu się odleżyn, odzież specjalna używana w salach operacyjnych, aparaty ortodontyczne, artykuły ortopedyczne, poduszki do celów leczniczych, przyrządy do położnictwa, aparaty do pomiaru ciśnienia tętniczego krwi, aparatura i instalacje do wytwarzania promienia rentgenowskiego do celów medycznych, urządzenia zabezpieczające przed promieniem rentgenowskim do celów medycznych, protezy, przybory lekarskie, przyrządy do przemieszczania inwalidów, aparaty radiologiczne do celów medycznych, aparaty do reanimacji, rękawice do celów medycznych, rozpylacze do celów leczniczych, aparaty słuchowe dla osób słabo słyszących, strzykawki i igły do celów medycznych, termometry do celów medycznych, aparaty i instrumenty urologii, urządzenia do produkcji pigułek, aparaty i narzędzia weterynaryjne, **35** agencja eksportowo-importowa, agencja informacji handlowej, doradztwo w zakresie zarządzania personalnego, agencje reklamowe, doradztwo w zakresie organizowania i prowadzenia działalności gospodarczej, organizowanie wystaw w celach handlowych lub reklamowych, dystrybucja materiałów reklamowych, rekrutacja personelu, pokazy towarów, pośrednictwo pracy, promocja sprzedaży dla osób trzecich, rozpowszechnianie próbek, rachunkowość, reklama za pośrednictwem sieci komputerowej, reklamy, organizowanie targów w celach handlowych lub reklamowych, wyszukiwanie w komputerowych bazach danych, usługi zaopatrzenia osób trzecich jako zakupy produktów usług dla innych przedsiębiorstw, zarządzanie zbiorami informatycznymi, zgrupowanie na rzecz osób trzecich różnych towarów pozwalające nabywcy wygodnie oglądać i kupować te towary na stronie internetowej dotyczącej sprzedaży artykułów medycznych, sprzętu i wyposażenia medycznego i ratowniczego, zgrupowanie na rzecz osób trzecich różnych towarów pozwalające nabywcy wygodnie oglądać i kupować te towary w sklepie i hurtowni z artykułami medycznymi, sprzętem i wyposażeniem medycznym i ratowniczym, usługi w zakresie prowadzenia apteki, **39** dostarczanie towarów, dostarczanie towarów zamówionych korespondencyjnie, dystrybucja przesyłek, magazynowanie, wynajmowanie magazynów, pakowanie towarów, wypożyczanie pojazdów, przewożenie ładunków, usługi ratownictwa, ratownictwo morskie, transport samochodowy, transport sanitarny, **41** doradztwo zawodowe jako porady w zakresie edukacji lub kształcenia, usługi instruktorów gimnastyki, usługi klubów zdrowia w zakresie poprawiania kondycji, organizowanie i obsługa konferencji i kongresów, publikowanie książek, kształcenie praktyczne, kursy, kursy korespondencyjne, nauczanie, organizowanie i prowadzenie seminariów i sympozjów, organizowanie wystaw z dziedziny kultury lub edukacji, publikowanie tekstów innych niż teksty reklamowe, usługi związane z organizacją wycieczek, informacje o wycieczkach, kursy z zakresu udzielania pierwszej pomocy, kursy w zakresie ratownictwa medycznego, drogowego, morskiego i systemów bezpieczeństwa, **44** domy dla rekonwalescentów, domy

starców, fizjoterapia, fizykoterapia, hospicja, kliniki medyczne, kliniki przywatne, masaż, medyczna opieka pielęgniarska, usługi optyczne, chirurgia plastyczna, usługi położnicze, pomoc medyczna, porady w zakresie farmakologii, porady psychologa, salony piękności, sanatoria, szpitale, pomoc weterynaryjna, opieka zdrowotna, prowadzenie centrów medycznych, usługi w zakresie udzielania porad i orzeczeń lekarskich wszystkich specjalności, usługi w zakresie diagnostyki medycznej i laboratoryjnej, usługi w zakresie wykonywania zabiegów chirurgicznych, ratownictwo medyczne, **45** usługi związane z gaszeniem pożaru, poszukiwanie zaginionych osób, doradztwo w sprawach bezpieczeństwa, ochrona cywilna, agencje ochrony nocnej.

(111) **203423** (220) 2006 06 01 (210) 311445
 (151) 2008 03 25 (441) 2006 09 04
 (732) Fabryka Substancji Zapachowych POLLENA-AROMA
 Sp. z o.o., Warszawa, PL.
 (540)

Kolor znaku: zielony

(531) 27.5.1, 29.1.3
 (510), (511) **01** substancje zapachowe i kompozycje zapachowe dla produktów kosmetycznych, spożywczych i chemii gospodarczej, **03** środki do pielęgnacji włosów, środki myjące, środki do czyszczenia zębów, środki do prania, toaletowe środki sanitarne, dezodoranty, perfumy, wody toaletowe, toniki, mleczka kosmetyczne, kremy, odżywki kosmetyczne, olejki eteryczne, balsamy, oleje do masażu, środki do golenia, maseczki kosmetyczne, środki do opalania, pudry, szminki, kompozycje zapachowe, środki czyszczące, **05** produkty farmaceutyczne, podpaski, tampony, pieluchy dla dorosłych, chusteczki higieniczne nasączone płynami farmaceutycznymi, waciki, preparaty relaksujące, środki do nacierania i inhalacji.

(111) **203424** (220) 2006 06 01 (210) 311447
 (151) 2008 03 25 (441) 2006 09 04
 (732) Fabryka Substancji Zapachowych POLLENA-AROMA
 Sp. z o.o., Warszawa, PL.
 (540)

Kolor znaku: zielony

(531) 27.5.1, 29.1.3
 (510), (511) **01** substancje zapachowe i kompozycje zapachowe dla produktów kosmetycznych, spożywczych i chemii gospodarczej, **03** środki do pielęgnacji włosów, środki myjące, środki do czyszczenia zębów, środki do prania, toaletowe środki sanitarne, dezodoranty, perfumy, wody toaletowe, toniki, mleczka kosmetyczne, kremy, odżywki kosmetyczne, olejki eteryczne, balsamy, oleje do masażu, środki do golenia, maseczki kosmetyczne, środki do opalania, pudry, szminki, kompozycje zapachowe, środki czyszczące, **05** produkty farmaceutyczne, podpaski, tampony, pieluchy dla dorosłych, chusteczki higieniczne nasączone płynami farmaceutycznymi, waciki, preparaty relaksujące, środki do nacierania i inhalacji.

(111) **203425** (220) 2006 06 01 (210) 311448
 (151) 2008 03 25 (441) 2006 09 04
 (732) Włodzimierz Szałański, Rudy, PL.
 (540) FYTOBAK

(510), (511) **01** chemiczne i biologiczne środki ochrony roślin, chemiczne i biologiczne środki wspomagające odporność i wzrost roślin, **05** fungicydy, pestycydy, insektycydy, regulatory wzrostu.

(111) **203426** (220) 2006 06 07 (210) 311736
 (151) 2008 01 08 (441) 2006 09 18
 (732) EXTRAWHEEL Krzysztof Cudzych, Bukowina Tatrzańska, PL.

(540)



Kolor znaku: czarny, czerwony

(531) 2.1.8, 27.5.1, 29.1.12

(510), (511) **12** rowery i części zamienne do rowerów, przyczepy rowerowe, akcesoria i sprzęt do przyczep rowerowych, **16** foldery, katalogi, plakaty, nalepki, kalendarze, informatory, pocztówki, szylidy papierowe, papier firmowy, **25** odzież gimnastyczna i sportowa, ubrania dla cyklistów, obuwie sportowe, sportowe nakrycia głowy, **35** zgrupowanie na rzecz osób trzecich różnych towarów pozwalające nabywcy wygodnie je oglądać i kupować w hurtowni lub sklepie ze sprzętem turystycznym i/lub sportowym, w tym rowerami i częściami zamiennymi do rowerów oraz akcesoriami rowerowymi, przedstawicielstwo handlowe podmiotów zagranicznych, pośrednictwo handlowe polegające na kojarzeniu kontrahentów, **37** usługi w zakresie obsługi i napraw pojazdów lądowych zwłaszcza rowerów, montaż, naprawa i konserwacja bagażników i przyczep rowerowych, znakowanie i wytyczanie szlaków turystycznych, **39** organizacja zwiedzania, organizowanie podróży, wypożyczanie pojazdów, **41** informacja o rozrywkach i rekreacji, organizacja imprez sportowych, rekreacyjnych, usługi edukacyjne, organizacja i obsługa imprez rowerowych, wypożyczanie sprzętu sportowego (z wyjątkiem pojazdów).

(111) **203427** (220) 2006 06 22 (210) 312338

(151) 2008 01 15 (441) 2006 10 02

(732) „Q INVEST Sp. z o.o., Warszawa, PL.

(540)

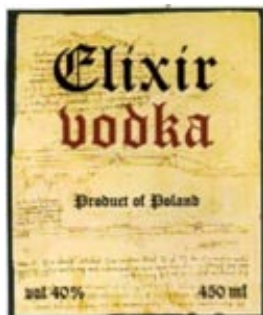

Kolor znaku: czarny, czerwony, beżowy

(531) 22.5.1, 25.1.15, 27.5.1, 29.1.13

(510), (511) **16** opakowania do butelek z kartonu lub papieru, etykiety, druki graficzne, **21** butelki szklane, **33** napoje alkoholowe, wódka.

(111) **203428** (220) 2006 06 30 (210) 312657

(151) 2008 01 04 (441) 2006 10 02

(732) STOWARZYSZENIE KRAV - MAGA - POLSKA, Poznań, PL.

(540)



(531) 24.17.25, 26.1.1, 27.5.1, 28.9.0

(510), (511) **16** broszury, czasopisma, druki, formularze, fotografie, gazety, kalendarze, kartki okolicznościowe, książki, nalepki, notesy, periodyki, plakaty, prospekty, przybory do pisania, publikacje drukowane, reprodukcje graficzne, szylidy, torebki do pakowania z papieru

lub z tworzyw sztucznych, **25** odzież, obuwie, nakrycia głowy, mundury, ubrania, marynarki, koszule, koszulki, spódnice, spodnie, bluzki, **28** artykuły sportowe i gimnastyczne, **41** nauczanie, kształcenie, rozrywka, działalność sportowa, działalność kulturalna, usługi w zakresie organizowania zawodów sportowych, organizowania i prowadzenia seminariów, organizowania i prowadzenia konferencji i kongresów, usługi związane z organizowaniem kursów, usługi dotyczące produkcji filmów, usługi w zakresie produkcji widowisk, usługi w zakresie mikro-wydawnictw, usługi dotyczące publikowania książek i tekstów innych niż teksty reklamowe, reportaże fotograficzne, usługi nagrywania na taśmach magnetowidowych, **45** doradztwo w sprawach bezpieczeństwa, usługi w zakresie ochrony cywilnej, usługi w zakresie ochrony osobistej.

(111) **203429** (220) 2006 07 06 (210) 312842

(151) 2008 03 25 (441) 2006 10 16

(732) Firma Cukiernicza „Solidarność - rok założenia 1952”

Sp. z o.o., Lublin, PL.

(540)



Kolor znaku: czerwony, złoty, brązowy, biały, zielony

(531) 5.7.6, 5.7.16, 8.1.19, 8.1.23, 25.1.15, 27.5.1, 29.1.15

(510), (511) **30** wyroby cukiernicze z wiśniami, słodycze wiśniowe, wiśnie w czekoladzie, czekoladki z wiśniami w likierze.

(111) **203430** (220) 2006 07 10 (210) 312965

(151) 2008 01 08 (441) 2006 10 16

(732) WOKAS - Kopalnie Torfu Spółka z o.o., Rudnik, PL.

(540)



Kolor znaku: brązowy, złoty

(531) 5.11.1, 5.11.5, 26.13.25, 27.5.1, 29.1.12

(510), (511) **35** prowadzenie i organizacja targów w celach handlowych i reklamowych, giełd oraz wystaw handlowych i reklamowych, usługi wypożyczania urządzeń i wyposażenia wystawienniczego w zakresie przedmiotowej klasy, reklama i promocja na rzecz osób trzecich, dekoracja stoisk wystawienniczych w zakresie przedmiotowej klasy, **41** organizowanie i prowadzenie konferencji, seminariów, szkoleń, organizowanie konkursów, organizowanie i administrowanie wystawami kulturalnymi i edukacyjnymi.

(111) **203431** (220) 2006 07 10 (210) 312966

(151) 2008 01 08 (441) 2006 10 16

(732) WOKAS - Kopalnie Torfu Spółka z o.o., Rudnik, PL.

(540) PIECZARKALIA

(510), (511) **35** prowadzenie i organizacja targów w celach handlowych i reklamowych, giełd oraz wystaw handlowych i reklamowych, usługi wypożyczania urządzeń i wyposażenia wystawienniczego

w zakresie przedmiotowej klasy, reklama i promocja na rzecz osób trzecich, dekoracja stoisk wystawienniczych w zakresie przedmiotowej klasy, **41** organizowanie i prowadzenie konferencji, seminariów, szkoleń, organizowanie konkursów, organizowanie i administrowanie wystawami kulturalnymi i edukacyjnymi.

(111) **203432** (220) 2006 07 10 (210) 312967
(151) 2008 01 08 (441) 2006 10 16
(732) WOKAS - Kopalnie Torfu Spółka z o.o., Rudnik, PL.
(540)



Kolor znaku: żółty

(531) 27.5.1, 29.1.2

(510), (511) **01** ziemia do upraw, torf do upraw, mieszanki ogrodnicze do upraw, **31** torf na ściółkę, kora dla ogrodnictwa.

(111) **203433** (220) 2006 07 10 (210) 312972
(151) 2008 01 07 (441) 2006 10 16
(732) Przedsiębiorstwo Produkcyjno-Handlowe „BAJMOBIL”
Aleksandra Binkowska, Częstochowa, PL.
(540)



Kolor znaku: biały, czerwony, czarny

(531) 21.3.21, 27.5.1, 29.1.13

(510), (511) **13** amunicja, futełały na broń, broń ochronna na bazie gazu łzawiącego, urządzenia do celowania w broni palnej, broń palna sportowa, pistolety pneumatyczne, pociski do broni, rewolwery, rakiety sygnalizacyjne.

(111) **203434** (220) 2006 07 10 (210) 313014
(151) 2008 01 14 (441) 2006 10 16
(732) HORTEX HOLDING S.A., Warszawa, PL.
(540)



Kolor znaku: biały, czerwony, różowy, czarny, fioletowy, brązowy, zielony i jego odcienie

(531) 5.3.11, 5.5.19, 5.7.8, 5.7.13, 5.7.14, 19.3.3, 19.8.1, 26.1.2, 26.11.2, 27.5.1, 29.1.15

(510), (511) **32** napoje bezalkoholowe, soki, napoje i nektary, soki, napoje i nektary owocowe, soki, napoje i nektary zagęszczone, soki, napoje i nektary przecierowe, soki, napoje i nektary o obniżonej wartości energetycznej, soki, napoje i nektary wzbogacone witaminami i/lub mikroelementami i/lub wapniem i/lub błonnikiem, sorbety, napoje izotoniczne, napoje energetyczne, napoje serwatkowe, syropy i preparaty do sporządzania napojów, esencje do napojów, ekstrakty do napojów.

(111) **203435** (220) 2006 07 10 (210) 313015
(151) 2008 01 14 (441) 2006 10 16
(732) HORTEX HOLDING S.A., Warszawa, PL.
(540)



(531) 5.7.13, 26.1.4, 27.5.1

(510), (511) **32** napoje bezalkoholowe, soki, napoje i nektary, soki, napoje i nektary owocowe, soki, napoje i nektary warzywne, soki, napoje i nektary owocowo-warzywne, soki, napoje i nektary zagęszczone, soki, napoje i nektary przecierowe, soki, napoje i nektary o obniżonej wartości energetycznej, soki, napoje i nektary wzbogacone witaminami i/lub mikroelementami i/lub wapniem i/lub błonnikiem, sorbety, napoje izotoniczne, napoje energetyczne, napoje serwatkowe, syropy i preparaty do sporządzania napojów, esencje do napojów, ekstrakty do napojów.

(111) **203436** (220) 2006 07 10 (210) 313016
(151) 2008 01 14 (441) 2006 10 16
(732) HORTEX HOLDING S.A., Warszawa, PL.
(540)



Kolor znaku: czerwony, zielony

(531) 5.5.19, 26.1.2, 26.11.1, 27.5.1, 29.1.12

(510), (511) **05** substancje dietetyczne do celów leczniczych, żywność dietetyczna do celów medycznych, napoje dietetyczne do celów leczniczych, napoje lecznicze, wody mineralne do celów leczniczych, preparaty witaminowe, napary i nalewki lecznicze, zioła i herbaty do celów leczniczych, żywność dla niemowląt, sód do celów farmaceutycznych, **29** mięso, wyroby mięsne i wędliniarskie, kielbasy, ryby, drób, dziczyzna, ekstrakty mięsne, buliony, konserwowane, suszone i gotowane owoce i warzywa, owoce i warzywa konserwowane w alkoholu, galaretki, galaretki owocowe, dżemy, kompoty, jaja, jaja w proszku, mleko, produkty mleczne, napoje mleczne, napoje z przewagą mleka, jogurty, kefir, sery, oleje i tłuszcze jadalne, masło, masło czekoladowe, masło kakaowe, masło kokosowe, margaryna, smalec, przetwory owocowe i warzywne, mrożone owoce i warzywa, mrożone mieszanki owocowe i warzywne, mrożone dania gotowe wegetariańskie i z dodatkiem mięsa, musy owocowe, przeciera owocowe i warzywne, sałatki owocowe i warzywne, skórki owocowe, miąższ z owoców, żelatyna do żywności, chipsy owocowe, owoce lukrowane, owoce i warzywa puszkowane, owoce kandyzowane, owoce morza, zupy, składniki do sporządzania zup, grzyby konserwowane, żywność dietetyczna, żywność o obniżonej zawartości tłuszczu i cholesterolu, koncentraty pomidorowe, spożywcze pyłki kwiatowe, rodzynki, migdały, bakalie, ozdoby do ciast i wypieków, polewy do ciast i wypieków, **30** kawa, herbata, herbata mrożona, kakao, napoje na bazie kakao, kawy i herbaty, napoje kawowe i kakaowe z mlekiem, cukier, słodziki, słodziki naturalne, ryż, tapioka, sago, namiastki kawy, mąka, wyroby mączne, mrożone wyroby mączne, gotowe dania na bazie produktów zbożowych i mąki, ravioli, pizza, lasagne, makarony, produkty zbożowe, kasze, muesli, chleb, wyroby piekarnicze, ciasta, ciasteczka, herbatniki, biszkopty, ciasta w proszku, wyroby cukiernicze, słodczyce, galaretki owocowe, czekolada, lody, lody spożywcze, lody spożywcze w proszku, środki wiążące do lodów, sorbety, miód, propolis i inne spożywcze produkty pszczelarskie, syropy z melasy, drożdże, drożdże piekarnicze, proszek do pieczenia, sól, musztarda, ocet, sosy przyprawowe, sosy do sałatek, przyprawy, przyprawy ziołowe, aromaty do napojów, środki

zagęszczające stosowane przy gotowaniu produktów spożywczych, guma do żucia nie do celów leczniczych, keczup, majonezy, sosy do mięs, **31** produkty rolne, ogrodnicze, leśne, ziarna nie ujęte w innych klasach, żywe zwierzęta, żywe owoce morza, skorupiaki, ryby, świeże owoce i warzywa, owoce cytrusowe, owoce runa leśnego, grzyby, zioła, pieprz ziołowy, nasiona, rośliny i kwiaty naturalne, kiełki roślin, zarodki roślin, karmy dla zwierząt, sól, **32** piwo, wody niegazowane i gazowane, wody mineralne, stołowe, sodowe, napoje bezalkoholowe, soki, napoje i nektary owocowe, warzywne i owocowo-warzywne, zagęszczone soki owocowe i warzywne, soki przecierowe owocowe i warzywne, owocowo-warzywne, soki i napoje o obniżonej wartości energetycznej, owocowe, warzywne i owocowo-warzywne soki i napoje wzbogacone witaminami i/lub wapniem, sorbety, napoje izotoniczne, napoje energetyczne, napoje serwatkowe, syropy i preparaty do sporządzania napojów, esencje do napojów, ekstrakty do napojów, **33** napoje alkoholowe, napoje alkoholowe na bazie owoców, napoje alkoholowe zawierające owoce, likiery, miód pitny, ekstrakty i esencje alkoholowe, ekstrakty owocowe z alkoholem, wina, wódki, **40** usługowa produkcja soków owocowych i warzywnych, usługowa produkcja zagęszczonych soków owocowych i warzywnych, napojów, żywności, usługi wytłaczania owoców, **43** usługi zaopatrzenia w żywność i napoje, przygotowywanie posiłków, napojów i żywności, usługi cateringowe, prowadzenie barów, kafeterii, kawiarni, restauracji, barów, stołówek, punktów gastronomicznych, usługi tymczasowego zakwaterowania, prowadzenie domów turystycznych, pensjonatów, hoteli.

(111) **203437** (220) 2006 07 10 (210) 313017
 (151) 2008 01 14 (441) 2006 10 16
 (732) HORTEX HOLDING S.A., Warszawa, PL.
 (540)



(531) 11.1.10, 11.1.25, 26.1.3, 27.5.1
 (510), (511) **32** napoje bezalkoholowe, soki, napoje i nektary, soki, napoje i nektary owocowe, soki, napoje i nektary warzywne, soki, napoje i nektary owocowo-warzywne, soki, napoje i nektary zagęszczone, soki, napoje i nektary przecierowe, soki, napoje i nektary o obniżonej wartości energetycznej, soki, napoje i nektary wzbogacone witaminami i/lub mikroelementami i/lub wapniem i/lub błonnikiem, sorbety, napoje izotoniczne, napoje energetyczne, napoje serwatkowe, syropy i preparaty do sporządzania napojów, esencje do napojów, ekstrakty do napojów.

(111) **203438** (220) 2006 07 10 (210) 313019
 (151) 2008 01 14 (441) 2006 10 16
 (732) HORTEX HOLDING S.A., Warszawa, PL.
 (540)

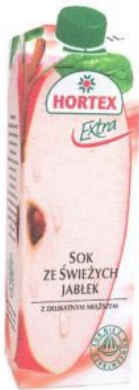

Kolor znaku: biały, zielony i jego odcienie, czerwony i jego odcienie, różowy, czarny, brązowy
 (531) 1.15.17, 5.7.13, 19.3.3, 27.5.1, 29.1.15

(510), (511) **32** napoje bezalkoholowe, soki, napoje i nektary, soki, napoje i nektary owocowe, soki, napoje i nektary zagęszczone, soki, napoje i nektary przecierowe, soki, napoje i nektary o obniżonej wartości energetycznej, soki, napoje i nektary wzbogacone witaminami i/lub mikroelementami i/lub wapniem i/lub błonnikiem, sorbety, napoje izotoniczne, napoje energetyczne, napoje serwatkowe, syropy i preparaty do sporządzania napojów, esencje do napojów, ekstrakty do napojów.

(111) **203439** (220) 2006 07 10 (210) 313020
 (151) 2008 01 14 (441) 2006 10 16
 (732) HORTEX HOLDING S.A., Warszawa, PL.
 (540)



Kolor znaku: biały, zielony, żółty i jego odcienie, czerwony i jego odcienie, pomarańczowy, czarny

(531) 1.15.17, 5.7.11, 5.7.18, 5.7.21, 19.3.3, 27.5.1, 29.1.15

(510), (511) **32** napoje bezalkoholowe, soki, napoje i nektary, soki, napoje i nektary owocowe, soki, napoje i nektary zagęszczone, soki, napoje i nektary przecierowe, soki, napoje i nektary o obniżonej wartości energetycznej, soki, napoje i nektary wzbogacone witaminami i/lub mikroelementami i/lub wapniem i/lub błonnikiem, sorbety, napoje izotoniczne, napoje energetyczne, napoje serwatkowe, syropy i preparaty do sporządzania napojów, esencje do napojów, ekstrakty do napojów.

(111) **203440** (220) 2006 07 11 (210) 313042
 (151) 2008 03 05 (441) 2006 10 16
 (732) Firma Cukiernicza „Solidarność - rok założenia 1952”
 Sp. z o.o., Lublin, PL.
 (540)



(531) 5.7.10, 19.3.3, 27.5.1

(510), (511) **30** słodycze, słodycze marcepanowe, bombonierki, wyroby cukiernicze, galanteria czekoladowa, czekoladki, marcepan, ciastka, lody.

(111) **203441** (220) 2006 06 29 (210) 312561
 (151) 2008 01 10 (441) 2006 10 02
 (732) CENTRUM INFORMATYKI Sp. z o.o., Tychy, PL.
 (540)



Kolor znaku: żółty, czarny
 (531) 1.5.24, 27.5.1, 29.1.12

(510), (511) **09** komputery, laptopy, komputerowe urządzenia peryferyjne, klawiatury, pamięci, programy komputerowe, urządzenia do przetwarzania informacji, dyski, dyski magnetyczne, dyski kompaktowe, programy komputerowe, software (także w sieci, Internecie, Intranecie), napędy dyskowe stosowane w informatyce, fotokoparki, taśmy magnetyczne, mikroprocesory, monitory, magnetyczne i optyczne nośniki informacji, procesory (centralne jednostki przetwarzania), programy komputerowe (software ładowalny), drukarki do komputerów, skanery, software dla komputerów (nagrania), interfejsy i sterowniki także w zakresie wykorzystania Internetu, Intranetu oraz sieci, dane zapisane magnetycznie i elektronicznie, dane zapisane na nośnikach optycznych, audio-video, kasety video, dyskietki, publikacje elektroniczne, karty magnetyczne, taśmy video, wskaźniki ilościowe, podkładki pod myszy, **35** przetwarzanie danych i zarządzanie danymi, komputerowe bazy danych, pozyskiwanie danych do komputerowych baz danych, systematyzacja danych, sortowanie danych w bazach komputerowych, wyszukiwanie informacji w plikach komputerowych i komputerowych bazach danych, doradztwo specjalistyczne w zakresie sprzętu komputerowego, zarządzanie zbiorami informatycznymi, reklama za pośrednictwem sieci komputerowej, Internetu, Intranetu, uaktualnianie materiału reklamowego, wypożyczanie materiałów reklamowych, publikowanie tekstów reklamowych, **37** instalowanie, konserwacja i naprawa sprzętu komputerowego, serwis sprzętu komputerowego, **38** przesyłanie informacji tekstowej i obrazowej przy pomocy komputera, transmisja danych, wypożyczanie aparatury do przesyłania informacji, łączność poprzez terminale komputerowe, **42** doradztwo w zakresie sprzętu komputerowego, instalacje oprogramowania komputerowego, aktualizacja oprogramowania komputerowego, powielanie oprogramowania komputerowego, programowanie komputerów, projektowanie systemów komputerowych i oprogramowania komputerowego, konserwacja oprogramowania komputerowego, wypożyczanie komputerów, wypożyczanie oprogramowania komputerowego.

(111) **203442** (220) 2006 07 05 (210) 312761
 (151) 2008 01 30 (441) 2006 10 16
 (732) BEST INDUSTRIAL SERVICES Spółka z o.o., Wrocław, PL.
 (540)



Kolor znaku: biały, czarny, szary

(531) 26.11.2, 27.5.1, 29.1.13

(510), (511) **29** mleko, **30** kawa, kakao, herbata, substytuty kawy, czekolada, ciastka, cukier, słodycze, napoje kawowe z mlekiem, napoje na bazie kawy, napoje na bazie herbaty, napoje na bazie czekolady, **32** napoje bezalkoholowe, **43** usługi restauracyjne, kawiarnie, kafeterie, bary kawowe, przygotowywanie dań na zamówienie oraz ich dostawa.

(111) **203443** (220) 2006 07 11 (210) 313045
 (151) 2008 03 05 (441) 2006 10 16
 (732) DION POLSKA Sp. z o.o., Wrocław, PL.
 (540) dion

(510), (511) **18** pasy i paski skórzane, teczki, torby i torebki skórzane, **25** środki antypoślizgowe do butów, buty, boty, botki, kalosze, sandały, obcasy i napiętki do butów, obuwie, obuwie plażowe i sportowe, cholewki, czubki, paski, wkładki, prawidła, środki antypoślizgowe do obuwia, pantofle, paski do odzieży, pończochy, pończochy wchłaniające pot, napiętki do pończoch, rajstopy, rajtuzy, legginsy, skarpetki, **35** prowadzenie sklepów ze środkami antypoślizgowymi do butów, butami, botami, botkami, kaloszami, sandałami, obcasami i napiętkami do butów, obuwie, obuwie plażowym i sportowym, cholewkami, czubkami, paskami, wkładkami, prawidłami, środkami antypoślizgowymi do obuwia, pantoflami, paskami do odzieży, pończochami, pończochami wchłaniającymi pot, napiętkami do pończoch, rajstopami, rajtuzami, legginsami, skarpetkami, pasty do butów, obuwia i skór, środkami do nadawania połysku, preparatami kosmetycznymi i środkami do konserwacji skór i wyrobów skórzanych,

woskiem szewskim, pasami i paskami skózanymi, teczkami, torbami i torebkami skózanymi.

(111) **203444** (220) 2006 07 13 (210) 313161
 (151) 2008 01 23 (441) 2006 10 16
 (732) Bank BPH S.A., Kraków, PL.

(540) HARMONIUM

(510), (511) **09** kodowane karty magnetyczne, **35** prowadzenie wyciągnięć z kont bankowych, **36** czynności bankowe i inne czynności finansowe świadczone także za pośrednictwem sieci elektronicznej w tym: emitowanie kart płatniczych, operacje i doradztwo finansowe, notowania giełdowe, pośrednictwo giełdowe, informacja bankowa, transfer kapitałowy, obsługa kart debetowych i kredytowych, usługi maklerskie, dokonywanie transakcji finansowych, przyjmowanie lokat bankowych, udzielanie i przyjmowanie poręczeń i gwarancji bankowych, operacje weksłowe i czekowe, obsługa pożyczek bankowych, usługi leasingowe, a także udostępnianie skrytek sejfowych, przechowywanie przedmiotów i papierów wartościowych, **38** przesyłanie danych za pomocą terminali, komunikacja w sieci elektronicznej.

(111) **203445** (220) 2006 07 21 (210) 313473
 (151) 2008 01 08 (441) 2006 10 30
 (732) ITI Film Studio Sp. z o.o., Warszawa, PL.
 (540)



Kolor znaku: niebieski

(531) 2.1.1, 2.5.1, 21.3.1, 26.1.1, 26.11.2, 27.5.1, 29.1.4

(510), (511) **09** zapisane nośniki dźwięku i obrazu - taśmy filmowe, kasety audio i video, płyty kompaktowe, dyski optyczne przeznaczone do odtwarzania w urządzeniach multimedialnych, CD, DVD, filmy fabularne, filmy dokumentalne, reportaże, programy telewizyjne i radiowe zapisane na taśmie filmowej, kasetach magnetycznych i dyskach optycznych, przyrządy do nagrywania, odtwarzania i powielania zapisanych nośników informacji, dźwięku i obrazu, automaty sprzedające i mechanizmy do urządzeń uruchamianych przez wrzucenie monety lub żetonu, maszyny liczące, sprzęt przetwarzający dane, komputery, gry komputerowe, okulary słoneczne, **16** papier, karton i wyroby z tych materiałów nie ujęte w innych klasach, druki akcydensowe, kalendarze, foldery, prospekty, afisze, plakaty, fotografie, nalepki, publikacje drukowane, czasopisma, książki, broszury, materiały piśmienne, papieterie, torby do pakowania z papieru i tworzyw sztucznych, materiały szkoleniowe i instruktażowe (z wyjątkiem aparatów), **28** gry, zabawki i sprzęt sportowy ujęte w tej klasie, gry elektroniczne inne niż komputerowe, ozdoby choinkowe, karty do gry, **35** usługi agencji reklamowej: produkcja reklam telewizyjnych, radiowych, kinowych, internetowych, dystrybucja materiałów reklamowych, rozpowszechnianie ogłoszeń reklamowych, wynajmowanie miejsca i czasu na umieszczanie ogłoszeń reklamowych we wszystkich środkach przekazu, również w Internecie, organizacja pokazów reklamowych, wypożyczanie materiałów reklamowych, organizowanie kampanii reklamowych i poszczególnych elementów tych kampanii, projektowanie i nadzorowanie wykonania przedmiotów służących reklamie, usługi sprzedaży hurtowej, detalicznej i wysyłkowej za pośrednictwem tele-sklepu, sklepu internetowego: odzieży, obuwia, nakryć głowy, apaszek, krawatów, okularów słonecznych, kalkulatorów, sprzętu do nagrywania i odtwarzania dźwięku i obrazu, komputerów przenośnych, radioodbiorników, materiałów piśmiennych, kalendarzy, plakatów, albumów, papieterii, etui na wizytówki, galanterii skórzanej, breloczków, baloników, banerów, chorągiewek, flag, konstrukcji dmuchanych, balonów, latawców, parasoli, plecaków, obrusów, ręczników, kocy, pościeli, podkładek pod kubki, kieliszki i szklanki, podkładek pod mysz komputerową, torby z tworzyw sztucznych, mebli i wyposażenia wnętrz, drobnego sprzętu kuchennego i gospodarstwa domowego, elektronicznego i elektrycznego sprzętu gospodarstwa domowego, artykułów spożywczych, gumy do żucia, cukierków, wyrobów kosmetycznych, perfumeryjnych

i higienicznych, biżuterii i wyrobów z metali szlachetnych, instrumentów muzycznych, wyrobów ze szkła porcelany, zabawek, kart do gry, sprzętu oświetleniowego, zegarów i zegarków, usługi sprzedaży wyżej wymienionych towarów z naniesionym logo i napisami reklamowymi, dobór personelu, pośrednictwo w doborze artystów w dziedzinie rozrywki sztuki, **40** reprodukcja zapisanych nośników informacji, dźwięku i obrazu, obróbka i kopiowanie taśm filmowych, taśm video, taśm dźwiękowych, płyt CD i DVD, **41** produkcja widowisk telewizyjnych, teatralnych, produkcja filmów fabularnych, dokumentalnych, reportaży, organizacja koncertów, widowisk artystycznych i innych imprez kulturalnych i rozrywkowych, organizacja produkcji filmowej, telewizyjnej, nagrań radiowych, płytowych i nagrań audio-video, usługi wydawnicze, publikowanie książek i innych tekstów nie reklamowych w formie drukowanej, elektronicznej, udostępnianie tych wydawnictw za pośrednictwem Internetu, organizacji nauczania, nauczanie korespondencyjne zgodnie z zapotrzebowaniem uczestników, usługi wynajmowania studia nagraniowego, filmowego, organizacji i produkcji nagrań filmowych, dźwiękowych, usługi organizacji imprez artystycznych, estradowych, sportowych, rekreacyjnych, usługi obsługi technicznej i menedżerskiej produkcji telewizyjnej i filmowej, usługi wynajmu dekoracji, kostiumów i rekwizytów, pomieszczeń do celów rozrywkowych, sprzętu telewizyjnego, radiowego, filmowego, kinematograficznego, organizowanie konkursów piękności, zabaw, zawodów sportowych, prowadzenie parków rozrywki, organizacja imprez charytatywnych, wypożyczanie taśm filmowych, zapisanych nośników informacji, dźwięku i obrazu, udzielanie informacji w dziedzinie rozrywki, usługi impresaryjne świadczone dla artystów, twórców sztuki, literatury, muzyki, aktorów, muzyków, organizacja konferencji i sympozjów, **42** usługi administrowania prawami własności intelektualnej, udzielania licencji i pośrednictwa w obrocie prawami własności intelektualnej, opracowywanie i wdrażanie programów komputerowych, oprogramowanie komputerowe, badania w dziedzinie usług medialnych, doradztwo w zakresie mediów elektronicznych, usługi kawiarni internetowych- odpłatne udostępnianie czasu dostępu do Internetu, reprodukcja danych na nośnikach elektronicznych, reprodukcja programów komputerowych, tworzenie i utrzymywanie stron internetowych.

(111) **203446** (220) 2006 07 25 (210) 313560
 (151) 2008 03 25 (441) 2006 10 30
 (732) PLIVA Kraków Zakłady Farmaceutyczne Spółka Akcyjna, Kraków, PL.
 (540)

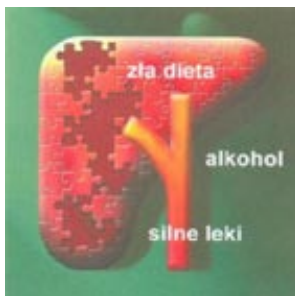

Kolor znaku: biały, żółty, czerwony i odcienie, brązowy, zielony i odcienie, pomarańczowy

(531) 2.9.25, 21.1.14, 27.5.1, 29.1.15
 (510), (511) **05** suplementy diety do stosowania przez ludzi w celu utrzymania stanu fizjologicznego i poprawy ogólnego stanu zdrowia zawarte w klasie 5, produkty lecznicze wspomagające pracę wątroby.

(111) **203447** (220) 2006 07 25 (210) 313583
 (151) 2008 02 28 (441) 2006 10 30
 (732) G+J Gruner+Jahr Polska Spółka z ograniczoną odpowiedzialnością & Co. Spółka Komandytowa, Warszawa, PL.
 (540)

Kobieta.pl

(531) 27.5.1

(510), (511) **09** nagrane dyskiety, dyski optyczne, taśmy magnetyczne audio i audio-video, filmy, programy komputerowe, nagrania dźwiękowe i audiowizualne, dyski kompaktowe audio-video, dyski do nagrywania dźwięku, kasyety, płyty, płyty CD, płyty DVD, moduły ładowalne zawierające pliki MP3, moduły ładowalne zawierające publikacje w formie elektronicznej, audiowizualne urządzenia dydaktyczne, sprzęt przetwarzający dane, komputery, **16** gazety, czasopisma, magazyny, komiksy, albumy, książki, podręczniki, biuletyny, mapy i atlasy, druki, afisze (plakaty), dzienniki, periodyki, broszury, prospekty, **35** usługi reklamowe, ogłoszenia prasowe, reklamy telewizyjne i radiowe, reklamy on-line w sieci komputerowej, internetowej i korespondencyjne, rozpowszechnianie materiałów reklamowych, publikacja materiałów reklamowych i promocyjnych, agencje reklamowe, badania opinii, badanie rynku, sondaże opinii, marketing, usługi w zakresie public relations, aukcje publiczne, agencje informacji handlowej, organizowanie wystaw i targów w celach handlowych lub reklamowych, zarządzanie, sortowanie, kompilacja informacji w komputerowe bazy danych, zgrupowanie na rzecz osób trzecich różnych towarów pozwalające nabywcy wygodnie je oglądać i kupować za pośrednictwem witryn internetowych wyspecjalizowanych w sprzedaży CD ROM-ów, CD, książek, czasopism i innych publikacji, marketing i prezentacja towarów poprzez telewizję w celu umożliwienia złożenia zamówienia oraz zakupu tych towarów na odległość, usługi w zakresie przetwarzania danych, **38** agencje informacyjne w zakresie wiadomości i aktualności, agencje prasowe, rozpowszechnianie programów radiowych i telewizyjnych, usługi telewizji kablowej, usługi telefonii stacjonarnej i telegrafii, udostępnianie połączeń telekomunikacyjnych z globalną siecią komputerową, umożliwienie dostępu do globalnej sieci komputerowej dla użytkowników, przesyłanie informacji tekstowej i obrazowej przy pomocy terminali komputerowych, internetowych i światłowodowych, usługi telekomunikacyjne w zakresie ogłoszeń elektronicznych, usługi portalu internetowego w zakresie zbierania i rozpowszechniania informacji i danych, w tym usługi poczty elektronicznej, **41** publikacja gazet, czasopism oraz magazynów on-line, reportaże fotograficzne, publikowanie książek oraz książek elektronicznych, publikowanie tekstów innych niż reklamowe, montaż programów radiowych i telewizyjnych, produkcja programów radiowych i telewizyjnych, wydawanie nagrań dźwiękowych, produkcja i rozpowszechnianie filmów i nagrań wideo, organizowanie i realizacja spektakli, widowisk oraz imprez rozrywkowych, organizowanie wystaw kulturalnych i edukacyjnych, organizowanie konkursów edukacyjnych lub rozrywkowych, również za pośrednictwem sms, usługi edukacyjne dotyczące przetwarzania danych i tekstów w tym organizowanie, sponsorowanie i prowadzenie spotkań, konferencji, wykładów, warsztatów, seminariów i sympozjów na temat danych komputerowych oraz sprzętu i oprogramowania komputerowego oraz Internetu a także prowadzenie szkoleń w zakresie projektowania, rozbudowywania, instalacji, stosowania, konserwacji i napraw programów komputerowych, baz danych oraz sprzętu do przetwarzania tekstów i sprzętu komputerowego, **42** projektowanie, tworzenie, utrzymywanie i serwis stron internetowych, muzeów, bibliotek i czytelni internetowych, zakładanie i utrzymywanie kont internetowych, usługi grafików, usługi komputerowe, w tym usługi w zakresie programowania komputerowego, usługi w dziedzinie prowadzenia katalogu w WEB, który organizuje i umieszcza w spisie rozpowszechnione adresy WEB, grupy wiadomości i inne źródła informacji w łatwych do wyszukania obszarach tematycznych umożliwiających klientowi łatwy do nich dostęp, usługi w zakresie projektowania, udoskonalania i uaktualniania sprzętu i oprogramowania komputerowego, konserwacja oprogramowania komputerowego.

(111) **203448** (220) 2006 07 25 (210) 313585
 (151) 2008 02 28 (441) 2006 10 30
 (732) G+J Gruner+Jahr Polska Spółka z ograniczoną odpowiedzialnością & Co. Spółka Komandytowa, Warszawa, PL.
 (540)

Kobieta.pl

(531) 27.5.1

(510), (511) **09** nagrane dyskietki, dyski optyczne, taśmy magnetyczne audio i audio-wideo, filmy, programy komputerowe, nagrania dźwiękowe i audiowizualne, dyski kompaktowe audio-wideo, dyski do nagrywania dźwięku, kasety, płyty, płyty CD, płyty DVD, moduły ładowalne zawierające pliki MP3, moduły ładowalne zawierające publikacje w formie elektronicznej, audiowizualne urządzenia dydaktyczne, sprzęt przetwarzający dane, komputery, **16** gazety, czasopisma, magazyny, komiksy, albumy, książki, podręczniki, biuletyny, mapy i atlasy, druki, afisze (plakaty), dzienniki, periodyki, broszury, prospekty, **35** usługi reklamowe, ogłoszenia prasowe, reklamy telewizyjne i radiowe, reklamy on-line w sieci komputerowej, internetowej i korespondencyjne, rozpowszechnianie materiałów reklamowych, publikacja materiałów reklamowych i promocyjnych, agencje reklamowe, badania opinii, badanie rynku, sondaże opinii, marketing, usługi w zakresie public relations, aukcje publiczne, agencje informacji handlowej, organizowanie wystaw i targów w celach handlowych lub reklamowych, zarządzanie, sortowanie, kompilacja informacji w komputerowe bazy danych, zgromadzenie na rzecz osób trzecich różnych towarów pozwalające nabywcy wygodnie je oglądać i kupować za pośrednictwem witryn internetowych wyspecjalizowanych w sprzedaży CD ROM-ów, CD, książek, czasopism i innych publikacji, marketing i prezentacja towarów poprzez telewizję w celu umożliwienia złożenia zamówienia oraz zakupu tych towarów na odległość, usługi w zakresie przetwarzania danych, **38** agencje informacyjne w zakresie wiadomości i aktualności, agencje prasowe, rozpowszechnianie programów radiowych i telewizyjnych, usługi telewizji kablowej, usługi telefonii stacjonarnej i telegrafii, udostępnianie połączeń telekomunikacyjnych z globalną siecią komputerową, umożliwianie dostępu do globalnej sieci komputerowej dla użytkowników, przesyłanie informacji tekstowej i obrazowej przy pomocy terminali komputerowych, internetowych i światłowodowych, usługi telekomunikacyjne w zakresie ogłoszeń elektronicznych, usługi portalu internetowego w zakresie zbierania i rozpowszechniania informacji i danych, w tym usługi poczty elektronicznej, **41** publikacja gazet, czasopism oraz magazynów on-line, reportaże fotograficzne, publikowanie książek oraz książek elektronicznych, publikowanie tekstów innych niż reklamowe, montaż programów radiowych i telewizyjnych, produkcja programów radiowych i telewizyjnych, wydawanie nagrań dźwiękowych, produkcja i rozpowszechnianie filmów i nagrań wideo, organizowanie i realizacja spektakli, widowisk oraz imprez rozrywkowych, organizowanie wystaw kulturalnych i edukacyjnych, organizowanie konkursów edukacyjnych lub rozrywkowych, również za pośrednictwem SMS, usługi edukacyjne dotyczące przetwarzania danych i tekstów w tym organizowanie, sponsorowanie i prowadzenie spotkań, konferencji, wykładów, warsztatów, seminariów i sympozjów na temat danych komputerowych oraz sprzętu i oprogramowania komputerowego oraz Internetu a także prowadzenie szkoleń w zakresie projektowania, rozbudowywania, instalacji, stosowania, konserwacji i napraw programów komputerowych, baz danych oraz sprzętu do przetwarzania tekstów i sprzętu komputerowego, **42** projektowanie, tworzenie, utrzymywanie i serwis stron internetowych, muzeów, bibliotek i czytelników internetowych, zakładanie i utrzymywanie kont internetowych, usługi grafików, usługi komputerowe, w tym usługi w zakresie programowania komputerowego, usługi w dziedzinie prowadzenia katalogu w WEB, który organizuje i umieszcza w spisie rozpowszechnione adresy WEB, grupy wiadomości i inne źródła informacji w łatwych do wyszukania obszarach tematycznych umożliwiających klientowi łatwy do nich dostęp, usługi w zakresie projektowania, udoskonalania i uaktualniania sprzętu i oprogramowania komputerowego, konserwacja oprogramowania komputerowego.

(111) **203449** (220) 2006 07 27 (210) 313630
 (151) 2008 01 08 (441) 2006 10 30
 (732) P.H.P. „KOMACO” Maciej Koczur, Kraków, PL.
 (540)

**PODŁOGI
 RENESANSOWE**

Kolor znaku: zielony, biały
 (531) 5.3.2, 27.5.1, 29.1.3, 29.1.6
 (510), (511) **19** deski podłogowe, parkiety, płytki parkietowe, podłogowe płyty parkietowe, panele podłogowe.

(111) **203450** (220) 2006 07 27 (210) 313631
 (151) 2008 01 08 (441) 2006 10 30
 (732) P.H.P. „KOMACO” Maciej Koczur, Kraków, PL.
 (540)

**DAB
 RENESANSOWY**

Kolor znaku: zielony, biały
 (531) 5.3.2, 27.5.1, 29.1.3, 29.1.6
 (510), (511) **19** deski podłogowe, parkiety, płytki parkietowe, podłogowe płyty parkietowe, panele podłogowe.

(111) **203451** (220) 2006 08 03 (210) 313942
 (151) 2008 01 22 (441) 2006 11 13
 (732) „BLACK RED WHITE” S.A., Biłgoraj, PL.
 (540) tercium

(510), (511) **20** wyroby stolarstwa meblowego, zestawy meblowe, meble biurowe, szkolne i kuchenne, fotele, kanapy, komody, kontu-ary, kredensy, krzesła, ławy, lustra, łózka, materace do łóżek, poduszki, półki, pudełka drewniane lub z tworzyw sztucznych, sekretery, skrzynie, kufry, sofy, stojaki, stoły, szafy, szafki, szuflady, taborety, toaletki, wieszaki na ubrania, wózki meblowe, zagłówki do mebli.

(111) **203452** (220) 2006 08 18 (210) 314522
 (151) 2008 02 27 (441) 2006 11 27
 (732) DANONE Sp. z o.o., Warszawa, PL.
 (540)



(531) 26.13.1, 27.5.1
 (510), (511) **05** fermenty mleczne do celów farmaceutycznych i laktoza, żywność dla niemowląt w szczególności mleczna mąka, zupy mleczne, zupy mleczne w proszku, mleko, mleko w proszku, kaszki z dodatkiem mleka dla dzieci, **29** zupy mleczne, mleko, mleko w proszku, mleko smakowe żelowane i ubite produkty mleczne, produkty nabiałowe, desery mleczne, jogurty, jogurty do picia, pianki, kremy, desery kremowe, świeża śmietanka, masło, pasty serowe, sery, sery dojrzałe, dojrzałe sery z pleśnią, świeże sery niedojrzałe i sery w solance, białe sery, sery odcedzone, naturalne lub aromatyzowane sery świeże sprzedawane w formie stałej lub ciekłej, napoje zawierające głównie mleko lub produkty nabiałowe, napoje mleczne zawierające owoce, naturalne lub aromatyzowane sfermentowane produkty nabiałowe, **30** napoje na bazie kawy, napoje na bazie kakao, napoje na bazie czekolady, wszystkie z dodatkiem mleka, lody jadalne, lody jadalne w całości lub w części przygotowane z jogurtu, **32** bezalkoholowe napoje zawierające małe ilości produktów mlecznych, bezalkoholowe napoje zawierające małe ilości fermentów mlecznych, napoje zawierające głównie fermenty mleczne.

(111) **203453** (220) 2006 08 18 (210) 314523
 (151) 2008 02 27 (441) 2006 11 27
 (732) DANONE Sp. z o.o., Warszawa, PL.
 (540)

**Dan
 mleko**

(531) 4.5.3, 27.5.1

(510), (511) **05** fermenty mleczne do celów farmaceutycznych i laktoza, żywność dla niemowląt, w szczególności mleczna mąka, zupy mleczne, zupy mleczne w proszku, mleko, mleko w proszku, kaszki z dodatkiem mleka dla dzieci, **29** zupy mleczne, mleko, mleko w proszku, mleko smakowe żelowane i ubite produkty mleczne, produkty nabiałowe, desery mleczne, jogurty, jogurty do picia, pianki, kremy, desery kremowe, świeża śmietanka, masło, pasty serowe, sery, sery dojrzałe, dojrzałe sery z pleśnią, świeże sery niedojrzałe i sery w solance, białe sery, sery odcedzone, naturalne lub aromatyzowane sery świeże sprzedawane w formie stałej lub ciekłej, napoje zawierające głównie mleko lub produkty nabiałowe, napoje mleczne zawierające owoce, naturalne lub aromatyzowane sfermentowane produkty nabiałowe, **30** napoje na bazie kawy, napoje na bazie kakao, napoje na bazie czekolady, wszystkie z dodatkiem mleka, lody jadalne, lody jadalne w całości lub w części przygotowane z jogurtu, **32** bezalkoholowe napoje zawierające małe ilości produktów mlecznych, bezalkoholowe napoje zawierające małe ilości fermentów mlecznych, napoje zawierające głównie fermenty mleczne.

(111) **203454** (220) 2006 08 23 (210) 314676
 (151) 2008 03 17 (441) 2006 11 27
 (732) DONATELLO Piotr Karski, Warszawa, PL.
 (540) MESSORI
 (510), (511) **09** okulary słoneczne.

(111) **203455** (220) 2006 09 25 (210) 314742
 (151) 2008 01 07 (441) 2006 11 27
 (732) NG2 S.A., Polkowice, PL.
 (540) OLIVE TREE
 (510), (511) **25** buty.

(111) **203456** (220) 2006 08 28 (210) 314822
 (151) 2008 02 05 (441) 2006 12 11
 (732) PROFER - HOTEL Spółka z ograniczoną odpowiedzialnością, Kraków, PL.
 (540)



Kolor znaku: biały, niebieski, pomarańczowy
 (531) 26.1.2, 27.5.1, 29.1.13
 (510), (511) **43** usługi hotelarskie.

(111) **203457** (220) 2006 08 28 (210) 314854
 (151) 2008 02 05 (441) 2006 12 11
 (732) BARTEX - Bartol Spółka Jawna, Paproć, PL.
 (540)



Kolor znaku: złoty, brązowy, niebieski
 (531) 5.7.2, 7.1.13, 25.1.15, 26.11.1, 27.5.1, 29.1.13
 (510), (511) **33** wódka.

(111) **203458** (220) 2006 09 04 (210) 315116
 (151) 2008 01 15 (441) 2006 12 11

(732) „ABWOOD” Spółka z o.o., Sławno, PL.
 (540)



Kolor znaku: zielony, biały

(531) 5.1.20, 26.13.25, 27.5.1, 29.1.3, 29.1.6

(510), (511) **04** drewno opałowe, brykiety materiałów palnych, brykiety drewna, **06** metalowe kratownice, szkielety ramowe dla budownictwa, materiały konstrukcyjne metalowe: blacha (płyty, arkusze), kątowniki, liny, pręty, rury, szyny, taśmy, kształtowniki, okucia, płyty konstrukcyjne, kratownice, drzwi, okna i ościeżnice, metalowe materiały zbrojeniowe do betonu, rury i kształtki rurowe, kształtki rurowe rozgałęzieniowe, armatura do przewodów metalowa, **08** narzędzia i przyrządy ręcznie sterowane do obróbki drewna: dłuta gniazdowe i wklęsłe, frezy, imadła, młotki, nożyce, noże, obcinacze, ostrza, pilniki, piły, przebijaki, rębaki, strugi, świdy, tarcze szlifierskie, topory i zaciski ciesielskie, wiertła, **19** materiały budowlane niemetalowe, drewno budowlane, tarcica sosnowa obrzynana i nieobrzynana mokra i sucha, tarcica konstrukcyjna, budowlana i obciowa, drewno po częściowej obróbce, drewno obrobione, półfabrykaty drewniane: belki, deski, listwy, listwy strugane, krawędziaki, płyty, płyty stolarskie zwykłe i okleinowane, płyty klejone sosnowe z tarcicy bocznej, kantówki do okien i drzwi, drewno na fornir, forniry, płyty wiórowe surowe i laminowane, płyty pilśniowe, płyty pilśniowe: wodoodporne, bitumowane, grzyboodporne, trudnozapalne, izolacyjne, sklejki budowlane, meblowe i specjalnego przeznaczenia, okładziny niemetalowe: deski, klepki, płytki podłogowe, płyty drzwiowe, ceramika budowlana (nieszkliwiona i częściowszkliwiona): płytki klinkierowe ścienne, podłogowe (mrozooodporne i kwasoodporne), **20** meble, meble pokojowe, meble kuchenne, meble do sypialni, meble dziecięce i młodzieżowe, meble biurowe, meble sklepowe, meble szkolne, meble skrzyniowe, meble tapicerowane, zestawy wypoczynkowe, narożniki, leżanki, wersalki, kanapy, łóżka, fotele, gabloty, komody, kredensy, krzesła i meble do siedzenia, ławy, półki meblowe, skrzynie, biurka, stoły, blaty stołowe, blaty stołowe laminowane, szafy, szafki, szuflady, taborety, wyroby z drewna, korka, ratanu, trzciny, wikliny, słomy i z materiałów do wyplatania o ile zawarte są w klasie 20, opakowania drewniane: beczki, skrzynie, paki, wyroby z tworzyw sztucznych przeznaczone do pakowania i transportu: beczki, beczułki, palety, pojemniki, pudełka, skrzynie, stoiska wystawowe, **22** trociny, wióry drewniane, **31** pnie drzewa, drewno w stanie surowym, drewno w kłodach, drewno pocięte na kłody, kora surowa, wióry drewniane do wyrobu miazgi drzewnej, **35** usługi agencji importowo - eksportowej, usługi pośrednictwa handlowego na rzecz firm krajowych i zagranicznych, zgrupowanie na rzecz osób trzecich różnych towarów pozwalające nabywcy wygodnie je oglądać i kupować w sklepach, hurtowniach i na stronie internetowej wyspecjalizowanej w sprzedaży drewna, tarcicy szorstkiej suchej lub ze świeżego przetarcia, drewna budowlanego, mebli, maszyn, sprzętu i dodatkowego wyposażenia dla rolnictwa i leśnictwa, artykułów użytku domowego i osobistego, owoców rolnych i żywych zwierząt, żywności, napojów i tytoniu, wyrobów farmaceutycznych i medycznych, półproduktów i odpadów pochodzenia nierolniczego i złomu, marketing, usługi reklamowe i promocyjne, dystrybucja materiałów reklamowych, próbki i wzorów wyrobów, organizacja pokazów, targów i wystaw w celach handlowych lub reklamowych, doradztwo i pomoc w zakresie organizowania i prowadzenia działalności gospodarczej, usługi badania rynku, **37** usługi w zakresie montażu, instalacji, naprawy i konserwacji maszyn do obróbki drewna i produkcji wyrobów stolarskich, usługi budowlano - montażowe i remontowe w zakresie budownictwa ogólnego, przemysłowego, wykonywanie robót ogólnobudowlanych związanych z montażem i wznoszeniem budynków i budowli z elementów prefabrykowanych, roboty inżynierskie lądowe i wodne, budowa dróg kołowych i szynowych, roboty ziemne, zakładanie stolarki budowlanej, budowlane roboty izolacyjne, wykonywanie robót ogólnobudowlanych i remontów w zakresie liniowych i rozdzielczych sieci elektrycznych, gazowych, wodociągowych, sieci kanalizacyjnych, instalacji centralnego ogrze-

wania, sanitarnych i wentylacyjnych, wewnętrznych i zewnętrznych instalacji elektrycznych, gazowych, wodociągowych, kanalizacyjnych, centralnego ogrzewania, sanitarnych, wentylacyjnych i klimatyzacji, budowlane roboty wykończeniowe: murarstwo, tynkowanie, malowanie, posadzkarstwo, tapetowanie, oblicowywanie ścian, tapicerowanie mebli, naprawy tapicerskie, naprawa i konserwacja maszyn i urządzeń budowlanych, wynajmowanie sprzętu budowlanego i burzącego z obsługą operatorską, wynajmowanie maszyn i urządzeń budowlanych, **39** usługi transportowe i spedycyjne, towary transport drogowy pojazdami uniwersalnymi i specjalistycznymi, składowanie, magazynowanie, przechowywanie, przeładunek, pakowanie, konfekcjonowanie i dostarczanie towarów, usługi informacyjne i pośrednictwo w zakresie transportu i spedycji, **40** tartaki, obróbka drewna, przetwórstwo drewna, impregnowanie drewna, usługi stolarsko-ciesielskie, kompletowanie materiałów drewnianych dla fabryk mebli i sklepów na zamówienie, usługi w zakresie przetwórstwa tworzyw sztucznych, obróbka mechaniczna elementów z tworzyw sztucznych, obróbka plastyczna tworzyw sztucznych, drukowanie i nanoszenie wzorów i form plastycznych na opakowaniach, obróbka metali i nakładanie powłok na metale, obróbka mechaniczna metali: frezowanie, kucie, prasowanie, szlifowanie, walcowanie, wiercenie, wytlaczanie, obróbka mechaniczna elementów metalowych: zginanie i kantowanie blach, cięcie blach, odlewanie metali, **41** organizowanie kursów, sympozjów, szkoleń i poradnictwo zawodowe w zakresie przecierania drzewa i przerobu tarcicy, usługi związane z organizacją imprez kulturalnych, rekreacyjnych, rozrywkowych i wypoczynkowych, **42** opracowywanie projektów technicznych, ekspertyzy inżynierskie, doradztwo budowlane, doradztwo techniczne i technologiczne w zakresie przecierania drzewa i przerobu tarcicy, wzornictwo przemysłowe, badania chemiczne i techniczne: badania zawartości formaldehydu, badania wytrzymałości na zginanie, wilgotności i pomiar gęstości sklejk, kontrola jakości, testowanie materiałów, testy na jakość sklejan.

(111) **203459** (220) 2006 09 05 (210) 315156
(151) 2008 02 12 (441) 2006 12 11

(732) Gecomwert Anstalt c/o Schreiber & Zindel, Vaduz, LI.

(540) CRESCINA ODRASTANIE

(510), (511) **03** środki do czyszczenia i polerowania, mydła, środki perfumeryjne, olejki eteryczne, kosmetyki, preparaty kosmetyczne do pielęgnacji skóry, płyny do pielęgnacji włosów, środki do czyszczenia zębów, **05** produkty farmaceutyczne i weterynaryjne, środki sanitarne do celów medycznych, substancje dietetyczne do celów leczniczych, żywność dla niemowląt, materiały do plombowania zębów, woski dentystyczne, fungicydy.

(111) **203460** (220) 2006 09 11 (210) 315356
(151) 2008 03 25 (441) 2006 12 27

(732) Transfer Multisort Elektronik Sp. z o.o., Łódź, PL.

(540)

SOLDER
P E A K

(531) 27.5.1

(510), (511) **07** sprzęt lutowniczy i akcesoria do tego sprzętu, narzędzia ręczne sterowane mechanicznie, **08** narzędzia ręczne sterowane ręcznie, **09** narzędzia i urządzenia elektryczne, elektroniczne i mechaniczne, elementy i podzespoły elektryczne i elektroniczne, akumulatory, baterie, bezpieczniki, czytniki optyczne, czytniki kodów, mierniki, aparatura do celów laboratoryjnych, naukowych, półprzewodniki i akcesoria do nich, kable elektryczne, osłony i tuleje połączeniowe do nich, oporniki, osłony, obudowy, oporniki, elementy mocujące, przewody elektryczne, złącza do nich, wtyczki, gniazda elektryczne, wyłączniki elektryczne i samoczynne, wzmacniacze, zamki elektryczne, złącza elektryczne, urządzenia pomiarowe, przekładniki elektryczne, radiatory, termostaty, transformatory, woltomierze, wzmacniacze; sprzęt pomiarowy i akcesoria do tego sprzętu.

(111) **203461** (220) 2006 09 11 (210) 315361
(151) 2008 03 25 (441) 2006 12 27

(732) Transfer Multisort Elektronik Sp. z o.o., Łódź, PL.

(540)

PLT
POWER

(531) 26.4.2, 26.4.6, 27.5.1

(510), (511) **07** sprzęt lutowniczy i akcesoria do tego sprzętu, narzędzia ręczne sterowane mechanicznie, **08** narzędzia ręczne sterowane ręcznie, **09** narzędzia i urządzenia elektryczne, elektroniczne i mechaniczne, elementy i podzespoły elektryczne i elektroniczne, akumulatory, baterie, bezpieczniki, czytniki optyczne, czytniki kodów, mierniki, aparatura do celów laboratoryjnych, naukowych, półprzewodniki i akcesoria do nich, kable elektryczne, osłony i tuleje połączeniowe do nich, oporniki, osłony, obudowy, oporniki, elementy mocujące, przewody elektryczne, złącza do nich, wtyczki, gniazda elektryczne, wyłączniki elektryczne i samoczynne, wzmacniacze, zamki elektryczne, złącza elektryczne, urządzenia pomiarowe, przekładniki elektryczne, radiatory, termostaty, transformatory, woltomierze, wzmacniacze, zasilacze, przetworniki; sprzęt pomiarowy i akcesoria do tego sprzętu.

(111) **203462** (220) 2006 09 15 (210) 315572

(151) 2008 02 20 (441) 2006 12 27

(732) EMAPA Spółka z o.o., Łódź, PL.

(540) GEONET

(510), (511) **09** programy komputerowe, mapy cyfrowe.

(111) **203463** (220) 2006 09 26 (210) 315888

(151) 2008 03 25 (441) 2007 01 08

(732) LUMO Technika Grzewcza Spółka z o.o., Krosno, PL.

(540) bio-max

(510), (511) **11** wodne, stalowe kotły grzewcze przystosowane do współpracy z palnikami opalonymi peletem.

(111) **203464** (220) 2006 09 26 (210) 315889

(151) 2008 03 25 (441) 2007 01 08

(732) LUMO Technika Grzewcza Spółka z o.o., Krosno, PL.

(540) central plus

(510), (511) **11** wodne, stalowe kotły grzewcze na paliwa stałe.

(111) **203465** (220) 2006 09 26 (210) 315908

(151) 2008 03 25 (441) 2007 01 08

(732) GRUPA LOTOS Spółka Akcyjna, Gdańsk, PL.

(540) EMULSIN

(510), (511) **01** chłodziwa, chłodziwa półsyntetyczne i chłodziwa syntetyczne, chłodziwa do obróbki metali, chłodziwa do silników, emulsja chłodziwo-smarująca do obróbki skrawania metali, ciecz chłodziwo-smarująca i preparaty zapobiegające zamarzaniu zawarte w tej klasie, produkty chemiczne do stosowania w układach chłodzących, produkty chemiczne przeznaczone dla przemysłu, **04** oleje chłodziwo-smarujące.

(111) **203466** (220) 2006 09 27 (210) 315914

(151) 2008 03 25 (441) 2007 01 08

(732) JET EVENTS" Spółka z o.o., Warszawa, PL.

(540)

Jet Events
SPECIAL EVENTS & PUBLIC RELATIONS

Kolor znaku: szary, bordowy, czarny

(531) 26.11.2, 27.5.1, 29.1.13

(510), (511) **35** agencje reklamowe, badanie opinii publicznej, badanie rynku, dekoracje wystaw sklepowych, dystrybucja materiałów reklamowych (próbek, druków, prospektów, broszur), obróbka tekstów, organizacja wystaw w celach handlowych lub reklamowych, rekrutacja personelu, pokazy towarów, powielanie dokumentów, reklama za pośrednictwem sieci komputerowej, reklamy prasowe,

rozpowszechnianie (dystrybucja) próbek, rozpowszechnianie materiałów reklamowych (próbek, druków, prospektów, broszur), organizacja targów w celach handlowych lub reklamowych, uaktualnianie materiałów reklamowych, wypożyczanie urządzeń i wyposażenia biurowego, **39** dostarczanie towarów, dystrybucja paczek, dystrybucja przesyłek, dystrybucja korespondencji, przesyłki, organizowanie podróży, organizowanie wycieczek, organizowanie wycieczek morskich, pakowanie produktów, pakowanie towarów, pomoc w przypadku awarii pojazdu - holowanie, rezerwacja miejsc na podróż, wypożyczanie samochodów, transport pasażerski, usługi kurierskie (listy lub towary), rezerwacja miejsc na wycieczki, wypożyczanie łodzi, statków, wypożyczanie pojazdów, zwiedzanie turystyczne, **41** produkcja filmów, fotoreportaże, obsługa sali gier, usługi klubowe (rozrywka lub nauczanie), organizacja i obsługa konferencji, obsługa i organizacja kongresów, organizacja konkursów (edukacyjne lub rozrywkowe), nagrywanie filmów na taśmach wideo (filmowanie), obsługa urządzeń sportowych, organizowanie balów, organizowanie i prowadzenie konferencji, organizowanie i prowadzenie kongresów, prowadzenie i organizacja seminariów, organizacja i prowadzenie sympozjów, organizowanie i prowadzenie zjazdów, organizowanie konkursów (edukacyjnych lub rozrywkowych), organizowanie przyjęć (rozrywka), organizowanie spektakli (usługi impresariów), organizowanie zawodów sportowych, pisanie scenariuszy, produkcja filmów, produkcja filmów na taśmach video, planowanie przyjęcia - przebiegu (część rozrywkowa), wynajmowanie stadionów, sale koncertowe, montaż taśm wideo, nagrywanie (filmowanie) na taśmach video, udostępnianie sprzętu do karaoke, wypożyczanie aparatury oświetleniowej do dekoracji teatralnych lub do studiów telewizyjnych, wypożyczanie sprzętu audio, wypożyczanie sprzętu sportowego (z wyjątkiem pojazdów), zajęcia, organizowanie i obsługa zjazdów, **42** analizy systemów komputerowych, artyści, usługi grafików, doradztwo w sprawach sprzętu komputerowego, instalacje oprogramowania komputerowego, opakowania (projektowanie), projektowanie dekoracji wnętrz, projektowanie opakowań, tworzenie i utrzymywanie stron internetowych dla osób trzecich, wypożyczanie komputerów, zarządzanie prawami autorskimi, **43** usługi barowe, bary szybkiej obsługi, hotele, kafeterie, rezerwacja noclegów, wynajmowanie noclegów, rezerwacja miejsc w pensjonatach, przygotowanie dań (żywność i napoje) na zamówienie oraz ich dostawa, rezerwacje hotelowe, rezerwacje kwater, wypożyczanie namiotów.

(111) **203467** (220) 2006 09 27 (210) 315915
 (151) 2008 03 25 (441) 2007 01 08
 (732) JET EVENTS" Spółka z o.o., Warszawa, PL.
 (540) PRZYJAZNY PROFESJONALISTA

(510), (511) **35** agencje reklamowe, badanie opinii publicznej, badanie rynku, dekoracje wystaw sklepowych, dystrybucja materiałów reklamowych (próbek, druków, prospektów, broszur), obróbka tekstów, organizacja wystaw w celach handlowych lub reklamowych, rekrutacja personelu, pokazy towarów, powielanie dokumentów, reklama za pośrednictwem sieci komputerowej, reklamy prasowe, rozpowszechnianie (dystrybucja) próbek, rozpowszechnianie materiałów reklamowych (próbek, druków, prospektów, broszur), organizacja targów w celach handlowych lub reklamowych, uaktualnianie materiałów reklamowych, wypożyczanie urządzeń i wyposażenia biurowego, **39** dostarczanie towarów, dystrybucja paczek, dystrybucja przesyłek, dystrybucja korespondencji, przesyłki, organizowanie podróży, organizowanie wycieczek, organizowanie wycieczek morskich, pakowanie produktów, pakowanie towarów, pomoc w przypadku awarii pojazdu - holowanie, rezerwacja miejsc na podróż, wypożyczanie samochodów, transport pasażerski, usługi kurierskie (listy lub towary), rezerwacja miejsc na wycieczki, wypożyczanie łodzi, statków, wypożyczanie pojazdów, zwiedzanie turystyczne, **41** produkcja filmów, fotoreportaże, obsługa sali gier, usługi klubowe (rozrywka lub nauczanie), organizacja i obsługa konferencji, obsługa i organizacja kongresów, organizacja konkursów (edukacyjne lub rozrywkowe), nagrywanie filmów na taśmach wideo (filmowanie), obsługa urządzeń sportowych, organizowanie balów, organizowanie i prowadzenie konferencji, organizowanie i prowadzenie kongresów, prowadzenie i organizacja seminariów, organizacja i prowadzenie sympozjów, organizowanie i prowadzenie zjazdów, organizowanie konkursów (edukacyjnych lub rozrywkowych), organizowanie przyjęć (rozrywka), organizowanie spektakli (usługi impresariów), organizowanie zawodów sportowych, pisanie scenariuszy, produk-

cja filmów, produkcja filmów na taśmach video, planowanie przyjęcia - przebiegu (część rozrywkowa), wynajmowanie stadionów, sale koncertowe, montaż taśm wideo, nagrywanie (filmowanie) na taśmach video, udostępnianie sprzętu do karaoke, wypożyczanie aparatury oświetleniowej do dekoracji teatralnych lub do studiów telewizyjnych, wypożyczanie sprzętu audio, wypożyczanie sprzętu sportowego (z wyjątkiem pojazdów), zajęcia, organizowanie i obsługa zjazdów, **42** analizy systemów komputerowych, artyści, usługi grafików, doradztwo w sprawach sprzętu komputerowego, instalacje oprogramowania komputerowego, opakowania (projektowanie), projektowanie dekoracji wnętrz, projektowanie opakowań, tworzenie i utrzymywanie stron internetowych dla osób trzecich, wypożyczanie komputerów, zarządzanie prawami autorskimi, **43** usługi barowe, bary szybkiej obsługi, hotele, kafeterie, rezerwacja noclegów, wynajmowanie noclegów, rezerwacja miejsc w pensjonatach, przygotowanie dań (żywność i napoje) na zamówienie oraz ich dostawa, rezerwacje hotelowe, rezerwacje kwater, wypożyczanie namiotów.

(111) **203468** (220) 2006 10 06 (210) 316297
 (151) 2008 01 25 (441) 2007 01 08
 (732) Usługi w zakresie zabiegów bioenergoterapii Jan Wojniłowicz, Wrocław, PL.
 (540)



Różdżka białego światła

(531) 14.1.5, 27.5.1
 (510), (511) **40** wytwarzanie energii, zwłaszcza geoenergii.

(111) **203469** (220) 2006 10 06 (210) 316310
 (151) 2008 03 12 (441) 2007 01 08
 (732) MARXAM PROJECT Marcin Jacek Bauer, Kraków, PL.
 (540)



Kolor znaku: biały, szary, niebieski i jego odcienie

(531) 24.17.25, 26.13.25, 27.5.1, 29.1.13
 (510), (511) **06** metalowe kratownice i szkielety ramowe dla budownictwa, wyroby z drutu, lekkie konstrukcje nośne pod maszyny, urządzenia i nośniki reklamowe z kątowników i profili metalowych, konstrukcje przenośne metalowe, kratownice metalowe, maszty metalowe, materiały konstrukcyjne metalowe, ogrodzenia i palisady metalowe, okucia metalowe, pojemniki do pakowania metalowe, puszki blaszane, siatka druciana, elementy konstrukcyjne metalowe, konstrukcje i maszty ze stali, taśmy stalowe, obudowy metalowe, **40** usługi w zakresie obróbki mechanicznej i powlekania metali, **42** usługi w zakresie projektowania wszelkich konstrukcji metalowych, części maszyn i urządzeń, opracowywanie projektów technicznych, dokumentacja techniczna.

(111) **203470** (220) 2006 10 06 (210) 316311
 (151) 2008 03 12 (441) 2007 01 08
 (732) MARXAM PROJECT Marcin Jacek Bauer, Kraków, PL.
 (540)



Kolor znaku: biały, niebieski i jego odcienie
 (531) 24.17.25, 26.13.25, 29.1.12

(510), (511) **06** metalowe kratownice i szkielety ramowe dla budownictwa, wyroby z drutu, lekkie konstrukcje nośne pod maszyny, urządzenia i nośniki reklamowe z kątowników i profili metalowych, konstrukcje przenośne metalowe, kratownice metalowe, maszyny metalowe, materiały konstrukcyjne metalowe, ogrodzenia i palisady metalowe, okucia metalowe, pojemniki do pakowania metalowe, puszki blaszane, siatka druciana, elementy konstrukcyjne metalowe, konstrukcje i maszyny ze stali, taśmy stalowe, obudowy metalowe.

(111) **203471** (220) 2006 10 06 (210) 316312
 (151) 2008 03 12 (441) 2007 01 08
 (732) GLÜCK Sp. z o.o., Czerwionka-Leszczyny, PL.
 (540)



Kolor znaku: czerwony, granatowy, biały, żółty, brązowy, szary, różowy, niebieski, złoty

(531) 3.1.15, 26.4.2, 27.5.1, 29.1.15

(510), (511) **24** bielizna pościelowa, bielizna kąpielowa, pościel dziecięca, pokrycia na materace dla dzieci, kocyki i narzuty na łóżka dla dzieci, kołdry, kołderki, pledy, pokrowce na poduszki, śpiwory, śpioszki, tkaniny na prześcieradła, kołderki puchowe, wyspy (bielizna pościelowa) oraz pokrowce na materacyki dla dzieci, **35** usługi w zakresie prowadzenia handlu hurtowego i sieci sklepów detalicznych z: bielizną pościelową, bielizną kąpielową, pościelą dla dzieci, pokryciami na materace dla dzieci, kocykami i narzutami na łóżka dla dzieci, kołdrami, kołderkami, pledami, pokrowcami na poduszki, śpiworami, śpioszki, tkaninami na prześcieradła, kołderkami puchowymi, wyspami oraz pokrowcami na materacyki dla dzieci.

(111) **203472** (220) 2006 10 09 (210) 316411
 (151) 2008 02 20 (441) 2007 01 22
 (732) Sigmakalon Deco Polska Sp. z o.o., Wrocław, PL.
 (540) gorąca czekolada

(510), (511) **02** farby, lakiery, emalie, pokosty, bejce, koloranty, środki zabezpieczające drewno, **19** materiały budowlane niemetalowe, **35** reklama towarów - ukazanie zalet towarów celem ich zakupu.

(111) **203473** (220) 2006 10 09 (210) 316413
 (151) 2008 02 20 (441) 2007 01 22
 (732) „SigmaKalon Deco Polska” Sp. z o.o., Wrocław, PL.
 (540) kamienista plaża

(510), (511) **02** farby, lakiery, emalie, pokosty, bejce, koloranty, środki zabezpieczające drewno, **19** materiały budowlane niemetalowe, **35** reklama towarów - ukazanie zalet towarów celem ich zakupu.

(111) **203474** (220) 2006 10 10 (210) 316471
 (151) 2008 02 05 (441) 2007 01 22
 (732) Zakłady Wytwórcze „AGRO-CHEMAT” Zakład Pracy Chronionej, Sp. z o.o., Wiązowna, PL.
 (540)



Kolor znaku: żółty, biały, czarny, niebieski

(531) 1.1.1, 7.3.2, 27.5.1, 29.1.14

(510), (511) **03** środki chemiczne do ożywiania kolorów do użytku domowego, barwniki kosmetyczne, artykuły chemii gospodarczej,

w tym kosmetyczne i pielęgnacyjne dla ludzi, środki do zamaczania i namaczania bielizny, preparaty do czyszczenia, środki ścierne i polerujące, środki do czyszczenia glazury, preparaty do odtłuszczenia, artykuły chemii gospodarczej w postaci płynów, mleczka, proszku, żelu i pasty do mycia naczyń kuchennych wykonanych ze szkła, metalu, ceramiki i tworzywa sztucznego, preparaty do czyszczenia rur odpływowych, środki do mycia i dezynfekcji urządzeń sanitarnych, detergenty inne niż używane w procesach produkcyjnych oraz inne niż do celów medycznych, mydła dezodoryzujące, farbki do bielizny, środki zapachowe, preparaty do usuwania kamienia kotłowego dla gospodarstwa domowego, środki do usuwania farby, lakieru i rdzy, środki do czyszczenia i konserwacji mebli, podłóg, skór, materiałów skóropodobnych oraz karoserii pojazdów, kosmetyki samochodowe, krochmal do celów pralniczych, preparaty do krochmalenia, mieszaniny zapachowe, preparaty do mycia, preparaty do prania, proszki do prania, preparaty do odbarwiania, preparaty do prania chemicznego, sole kąpielowe do celów innych niż lecznicze, płyny do mycia szyb, płyny do spryskiwaczy szyb, środki do szorowania, wywabiacze plam.

(111) **203475** (220) 2006 10 10 (210) 316494
 (151) 2008 01 16 (441) 2007 01 22
 (732) HORTEX HOLDING S.A., Warszawa, PL.

(540) Party. Tajemnicze Porzeczki.

(510), (511) **32** piwo, wody niegazowane i gazowane, wody mineralne, stołowe, sodowe, napoje bezalkoholowe, soki, napoje i nektary owocowe, warzywne i owocowo-warzywne, zagęszczone soki owocowe i warzywne, soki przecierowe owocowe i warzywne, owocowo-warzywne, soki i napoje o obniżonej wartości energetycznej, owocowe, warzywne i owocowo-warzywne soki i napoje wzbogacone witaminami i/lub wapniem, sorbety, napoje izotoniczne, napoje energetyczne, napoje serwatkowe, syropy i preparaty do sporządzania napojów, esencje do napojów, ekstrakty do napojów.

(111) **203476** (220) 2006 10 10 (210) 316495
 (151) 2008 01 16 (441) 2007 01 22
 (732) HORTEX HOLDING S.A., Warszawa, PL.
 (540)



Kolor znaku: czerwony, zielony, biały, czarny, żółty, bordowy, różowy

(531) 1.1.1, 5.7.13, 19.3.3, 26.2.1, 27.5.1, 29.1.15

(510), (511) **32** napoje bezalkoholowe, soki, napoje i nektary owocowe, warzywne i owocowo-warzywne, zagęszczone soki owocowe i warzywne, soki przecierowe owocowe i warzywne, owocowo-warzywne, soki i napoje o obniżonej wartości energetycznej, owocowe, warzywne i owocowo-warzywne soki i napoje wzbogacone witaminami i/lub wapniem, sorbety, syropy i preparaty do sporządzania napojów, esencje do napojów, ekstrakty do napojów.

(111) **203477** (220) 2006 10 12 (210) 316567
 (151) 2008 02 19 (441) 2007 01 22
 (732) „BINTECH” Spółka z o.o., Wrocław, PL.

(540) bintech

(510), (511) **12** wózki widłowe, podnośnikowe, silniki do wózków widłowych, podnośnikowych, części zamienne oraz akcesoria do

wózków widłowych, podnośnikowych, wyposażenia wózków widłowych: wysięgniki z hakiem, szufle wydechu, kleszcze boczne, głowice obrotowe, spychacze ładunków z wideł, trzpienie do kręgów, silniki do pojazdów, części składowe do pojazdów, **35** zgrupowanie na rzecz osób trzecich towarów wymienionych w klasie 12, pozwalające nabywcy wygodnie je oglądać i kupować w hurtowni i w sklepie z wózkami widłowymi, wózkami podnośnikowymi i regałami, **37** usługi w zakresie obsługi i naprawy wózków widłowych oraz podnośnikowych, montażu regałów oraz wynajmu urządzeń wymienionych w klasie 12 (dla osób trzecich).

(111) **203478** (220) 2006 10 12 (210) 316592
(151) 2008 02 19 (441) 2007 01 22
(732) Gecomwert Anstalt c/o Schreiber & Zindel, Vaduz, LI.
(540) PRZERZEDZENIOMIERZ

(510), (511) **03** preparaty do czyszczenia i polerowania, mydła, środki perfumeryjne, olejki eteryczne, kosmetyki, preparaty do pielęgnacji skóry, płyny do pielęgnacji włosów, preparaty do czyszczenia zębów, **05** produkty farmaceutyczne i weterynaryjne, środki sanitarne do celów medycznych, substancje dietetyczne do celów leczniczych, żywność dla niemowląt, materiały do plombowania zębów, wosk dentystyczny, herbicydy, fungicydy, **09** urządzenia i przyrządy naukowe, fotograficzne, kinematograficzne, optyczne, wagowe, pomiarowe, sygnalizacyjne, kontrolne (inspekcyjne), ratownicze i do nauczania, urządzenia do nagrywania, transmisji lub odtwarzania dźwięku lub obrazu, automaty sprzedające i mechanizmy do urządzeń uruchamianych przez wrzucenie monety, **10** aparaty i instrumenty chirurgiczne, medyczne, stomatologiczne i weterynaryjne, protezy kończyn, oczu i zębów.

(111) **203479** (220) 2006 10 13 (210) 316654
(151) 2008 03 25 (441) 2007 01 22
(732) NYCOMED PHARMA Spółka z o.o., Warszawa, PL.
(540) ONOZIS Beauty

(510), (511) **05** preparaty witaminowe i mineralne dodatki do żywności.

(111) **203480** (220) 2006 10 23 (210) 317020
(151) 2008 03 25 (441) 2007 02 05
(732) Firma Handlowo-Usługowa „KASTOR” Hurtownia Nabiałowa Tadeusz Wąchała, Nysa, PL.
(540)



Kolor znaku: niebieski, biały

(531) 26.1.1, 27.5.1, 29.1.12

(510), (511) **29** białka, bita śmietana, jaja, jogurty, kefir, kazeina do celów spożywczych, kumys, margaryna, masło, mleko, mleczne napoje, mleczne produkty, sery, serwatki, śmietana, twarogi, tłuszcze roślinne.

(111) **203481** (220) 2004 10 07 (210) 286277
(151) 2008 04 11 (441) 2005 01 10
(732) Biuro Handlowe „AXEL” Artur Jastrzębski, Warszawa, PL.
(540)

CODE

Kolor znaku: czarny, pomarańczowy

(531) 26.11.1, 26.13.1, 27.5.1, 29.1.12

(510), (511) **18** wyroby i artykuły galanterii ze skóry i materiałów skóropodobnych nie zawarte w innej klasie, skórzane i wykonane z imitacji skóry komplety podróżne, skórzane i wykonane z imitacji skóry torby, torebki, skórzane i wykonane z imitacji skóry pokrowce, skórzane i wykonane ze skóry etui, skórzane i wykonane z imitacji skóry pudełka, teczki skórzane i wykonane z imitacji skóry, aktówki skórzane i wykonane z imitacji skóry, worki i woreczki skórzane i wy-

konane z imitacji skóry, portfele, wszelkiego rodzaju paski skórzane i wykonane z imitacji skóry, pasy skórzane i wykonane z imitacji skóry, rzemyki, **25** artykuły odzieżowe, bielizna osobista, bluzy, bluzki, nakrycia głowy, kamizelki, ubiory plażowe i sportowe, konfekcja odzieżowa, koszule, koszulki także sportowe, okrycia wierzchnie, trykoty, paski odzieżowe, obuwanie wszelkiego rodzaju zawarte w tej klasie, buty, kalosze, obuwanie plażowe, espadryle, obuwanie sportowe, pantofle, półbuty, sandały, wkładki do obuwia nie zawarte w innej klasie, paski do butów.

(111) **203482** (220) 2004 10 07 (210) 286279
(151) 2008 04 11 (441) 2005 01 10
(732) Biuro Handlowe „AXEL” Artur Jastrzębski, Warszawa, PL.
(540)



Kolor znaku: pomarańczowy, zielony

(531) 3.1.6, 3.1.19, 3.1.24, 27.5.1, 29.1.12

(510), (511) **18** wyroby i artykuły galanterii ze skóry i materiałów skóropodobnych nie zawarte w innej klasie, skórzane i wykonane z imitacji skóry komplety podróżne, skórzane i wykonane z imitacji skóry torby, torebki, skórzane i wykonane z imitacji skóry pokrowce, skórzane i wykonane ze skóry etui, skórzane i wykonane z imitacji skóry pudełka, teczki skórzane i wykonane z imitacji skóry, aktówki skórzane i wykonane z imitacji skóry, worki i woreczki skórzane i wykonane z imitacji skóry, portfele, wszelkiego rodzaju paski skórzane i wykonane z imitacji skóry, pasy skórzane i wykonane z imitacji skóry, rzemyki, **25** artykuły odzieżowe, bielizna osobista, bluzy, bluzki, nakrycia głowy, kamizelki, ubiory plażowe i sportowe, konfekcja odzieżowa, koszule, koszulki także sportowe, okrycia wierzchnie, trykoty, paski odzieżowe, obuwanie wszelkiego rodzaju zawarte w tej klasie, buty, kalosze, obuwanie plażowe, espadryle, obuwanie sportowe, pantofle, półbuty, sandały, wkładki do obuwia nie zawarte w innej klasie, paski do butów.

(111) **203483** (220) 2006 10 23 (210) 317035
(151) 2008 03 25 (441) 2007 02 05
(732) FUNDACJA „PROMOCJA ZDROWIA - ZDROWIE ALBO TYTOŃ”,
Warszawa, PL.
(540)



Kolor znaku: biały, żółty, pomarańczowy, czerwony, zielony, fioletowy

(531) 5.3.15, 5.7.11, 5.7.12, 5.7.13, 5.7.14, 5.9.12, 27.7.1, 29.1.15

(510), (511) **16** opakowania papierowe i kartonowe, ulotki reklamowe, plakaty reklamowe i broszury reklamowe, kalendarze reklamowe.

(111) **203484** (220) 2006 10 23 (210) 317045
(151) 2008 03 25 (441) 2007 02 05
(732) Firma Cukiernicza „Solidarność - rok założenia 1952”
Spółka z ograniczoną odpowiedzialnością, Lublin, PL.
(540) SŁODKI TERCET
(510), (511) **30** cukierki, czekoladki, ciastka.

(111) **203485** (220) 2006 10 23 (210) 317047
 (151) 2008 03 17 (441) 2007 02 05
 (732) Hurtownia Farmaceutyczna „SLAWEX” Danuta Gargol,
 Lublin, PL.
 (540)



Kolor znaku: żółty, czerwony
 (531) 24.17.5, 26.1.1, 26.11.1, 27.5.1, 29.1.12
 (510), (511) **03** produkty kosmetyczne, preparaty oraz środki myjące i czyszczące, **05** produkty higieniczne i środki dezynfekcyjne, produkty farmaceutyczne i weterynaryjne, leki i środki medyczne, dietetyczna żywność i napoje do celów leczniczych, **10** aparaty i urządzenia chirurgiczne, medyczne, stomatologiczne i weterynaryjne, **16** broszury, czasopisma, gazetki, kalendarze, ulotki reklamowe, tablice i plansze ogłoszeniowe, artykuły biurowe, przybory do pisania.

(111) **203486** (220) 2006 10 24 (210) 317107
 (151) 2008 03 18 (441) 2007 02 05
 (732) M.T.L. MAXFILM Spółka z ograniczoną odpowiedzialnością,
 Warszawa, PL.
 (540) WHY NOT!

(510), (511) **03** wyroby kosmetyczne i perfumeryjne, **16** dzienniki, czasopisma, periodyki, broszury, prospekty, druki, książki, plakaty, kalendarze, komiksy, **35** usługi reklamowe z wykorzystaniem wszystkich metod słownych, dźwiękowych, audiowizualnych, telewizyjnych, multimedialnych i internetowych, usługi marketingowe, **41** usługi w zakresie produkcji, kopiowania, powielania, dystrybucji w tym wyświetlania filmów, materiałów filmowych i innych programów audiowizualnych na wszelkich nośnikach obrazu i dźwięku.

(111) **203487** (220) 2006 10 24 (210) 317125
 (151) 2008 03 19 (441) 2007 02 05
 (732) Fundacja „MIMO WSZYSTKO”, Kraków, PL.
 (540)



Kolor znaku: szary, zielony
 (531) 26.13.25, 29.1.12
 (510), (511) **16** afisze, plakaty, albumy, artykuły szkolne i biurowe, materiały piśmienne i papiernicze, broszury, chorągiewki papierowe, fotografie, reprodukcje, obrazy, grafiki, rysunki, kalendarze, karty pocztowe, książki, zakładki do książek, papeterie, notesy, **25** odzież, obuwie, nakrycia głowy, szaliki, **35** usługi w zakresie reklamy, aukcje publiczne, zgrupowanie na rzecz osób trzecich różnych towarów i usług w celu ich oglądania i kupowania poprzez katalog artykułów wykorzystując zamówienia korespondencyjne lub używając środków telekomunikacji, **36** tworzenie funduszy oraz pozyskiwanie i podział środków finansowych na wspieranie osób niepełnosprawnych, wymagających pomocy oraz przewlekle i nieuleczalnie chorych, sponsorowanie finansowe w zakresie stypendiów, zapomóg itp. dla osób niepełnosprawnych, **41** organizowanie imprez, balów, koncertów, spektakli, przedstawień teatralnych i kabaretowych, festiwali, konkursów, zawodów sportowych, konferencji, wystaw w celu pozyskania środków finansowych na cele charytatywne, publikowanie książek i innych wydawnictw, organizowanie wypoczynku osób niepełnosprawnych, przewlekle i nieuleczalnie chorych, organizowanie i prowadzenie zajęć edukacyjnych, artystycznych i terapeutycznych dla osób niepełnosprawnych oraz przewlekle i nieuleczalnie chorych, **44** rehabilitacja osób chorych i niepełnosprawnych, zajęcia terapeutyczne dla osób przewlekle chorych i niepełnosprawnych,

opieka (pomoc) medyczna i pielęgniarska, prowadzenie ośrodków terapeutycznych i rehabilitacyjnych dla osób przewlekle chorych i niepełnosprawnych.

(111) **203488** (220) 2006 10 24 (210) 317127
 (151) 2008 03 19 (441) 2007 02 05
 (732) Fundacja „MIMO WSZYSTKO”, Kraków, PL.
 (540)



(531) 4.5.15, 16.1.13
 (510), (511) **16** afisze, plakaty, albumy, artykuły szkolne i biurowe, materiały piśmienne i papiernicze, broszury, chorągiewki papierowe, fotografie, reprodukcje, obrazy, grafiki, rysunki, kalendarze, karty pocztowe, książki, zakładki do książek, papeterie, notesy, **25** odzież, obuwie, nakrycia głowy, szaliki, **35** usługi w zakresie reklamy, aukcje publiczne, zgrupowanie na rzecz osób trzecich różnych towarów i usług w celu ich oglądania i kupowania poprzez katalog artykułów wykorzystując zamówienia korespondencyjne lub używając środków telekomunikacji, **41** organizowanie imprez, balów, koncertów, spektakli, przedstawień teatralnych i kabaretowych, festiwali, konkursów, zawodów sportowych, konferencji, wystaw w celu pozyskania środków finansowych na cele charytatywne, publikowanie książek i innych wydawnictw, organizowanie wypoczynku osób niepełnosprawnych, przewlekle i nieuleczalnie chorych, organizowanie i prowadzenie zajęć edukacyjnych, artystycznych i terapeutycznych dla osób niepełnosprawnych oraz przewlekle i nieuleczalnie chorych, **44** rehabilitacja osób chorych i niepełnosprawnych, zajęcia terapeutyczne dla osób przewlekle chorych i niepełnosprawnych, opieka (pomoc) medyczna i pielęgniarska, prowadzenie ośrodków terapeutycznych i rehabilitacyjnych dla osób przewlekle chorych i niepełnosprawnych.

(111) **203489** (220) 2006 11 03 (210) 317549
 (151) 2008 03 12 (441) 2007 02 05
 (732) Syngenta Participations AG, Bazylea, CH.
 (540)



Kolor znaku: biały, zielony, niebieski
 (531) 24.15.1, 27.5.1, 29.1.13
 (510), (511) **05** środki do zwalczania robactwa, fungicydy, herbicydy.

(111) **203490** (220) 2006 11 07 (210) 317697
 (151) 2008 03 19 (441) 2007 02 19
 (732) KAUKAS POLAND Rafał Dobrzański, Bielsko-Biała, PL.
 (540) BESKIDZKIE JADŁO NASZE SMAKI
 (510), (511) **29** potrawy na bazie ryb, jaj, mięsa, wyroby z ziemniaków, wędliny, pasztety, smalec, sery, sałatki warzywne, kapusta kwaszona, **30** wyroby piekarnicze, wyroby cukiernicze, makarony, potrawy na bazie mąki, ciasta, lody, napoje mleczne, kawa, herbata, majonezy, sosy, **35** organizacja i uruchamianie sieci gastronomicznych, **43** prowadzenie restauracji, kawiarni, snack-barów, punktów gastronomicznych, przygotowywanie dań na zamówienie oraz ich dostawa.

(111) **203491** (220) 2006 11 08 (210) 317710
 (151) 2008 03 05 (441) 2007 02 19
 (732) Polskie Stowarzyszenie Strzelectwa Parkurowego,
 Bydgoszcz, PL.

(540)



(531) 2.1.2, 23.3.1, 23.3.3, 27.5.1

(510), (511) **13** broń palna, amunicja i pociski, **16** gazety, albumy, czasopisma, kalendarze, kalendarze z kartkami do wrywania, katalogi, książki, mapy, mapy geograficzne, notesy, artykuły papierniczne, podręczniki, prospekty, publikacje, reprodukcje graficzne, rysunki, **25** odzież z tworzyw naturalnych i sztucznych, buty i nakrycia głowy, odzież sportowa stosowana w strzelnictwie, w tym kamizelki, kurtki, koszulki, koszule, bluzy, spodnie, buty, rękawiczki i nakrycia głowy, **41** chronometria na imprezach sportowych, edukacja, informacja o edukacji, informacja o imprezach rozrywkowych, informacja o rekreacji, usługi klubowe, organizowanie i obsługa konferencji, organizowanie sympozjów, organizowanie konkursów, pokazy kształcenia praktycznego, nagrywanie filmów, produkcja filmów, publikowanie tekstów, szkolenia w zakresie organizacji i sędziowania zawodów strzeleckich, organizowanie obozów sportowych, organizowanie zawodów sportowych, organizowanie imprez towarzysko-rozrywkowych, prowadzenie strzelnic sportowych.

(111) **203492** (220) 2006 12 01 (210) 318546
 (151) 2008 03 04 (441) 2007 03 05
 (732) ARS TRANSLATIONIS Aleksandra Podgórnjak-Musil, Bytom, PL.
 (540)



Kolor znaku: brązowy i odcienie, beżowy, biały

(531) 3.7.19, 27.5.1, 29.1.13

(510), (511) **41** usługi z zakresu tłumaczenia.

(111) **203493** (220) 2006 12 04 (210) 318610
 (151) 2008 03 25 (441) 2007 03 19
 (732) PLIVA Kraków, Zakłady Farmaceutyczne S.A, Kraków, PL.
 (540) fastplast
 (510), (511) **05** plastry, plastry rozgrzewające.

(111) **203494** (220) 2006 12 08 (210) 318846
 (151) 2008 03 04 (441) 2007 03 19
 (732) Warszawskie Zakłady Farmaceutyczne Polfa S.A., Warszawa, PL.
 (540) NEBLO
 (510), (511) **05** wyroby farmaceutyczne.

(111) **203495** (220) 2006 12 08 (210) 318869
 (151) 2008 03 17 (441) 2007 03 19
 (732) POLSKI ZWIĄZEK INSTRUKTORÓW SŁUŻB MUNDUROWYCH,
 Zgierz, PL.
 (540)



Kolor znaku: czarny, biały, czerwony

(531) 1.15.15, 3.7.1, 26.1.1, 27.5.1, 29.1.13

(510), (511) **41** nauczanie, prowadzenie szkoleń w zakresie: sztuk walk, taktyki i techniki interwencji, strzelectwa praktycznego, obozy sportowe, doradztwo zawodowe w zakresie edukacji lub kształcenia, **45** doradztwo w sprawach bezpieczeństwa, doradztwo w sprawach ochrony osobistej i mienia.

(111) **203496** (220) 2006 12 11 (210) 318935
 (151) 2008 03 14 (441) 2007 03 19
 (732) Ade Line S.A., Wrocław, PL.
 (540)

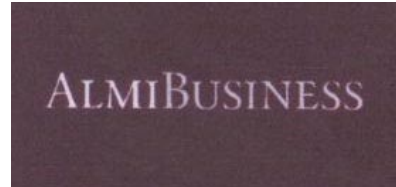

Kolor znaku: ciemnofioletowy, biały, jasnofioletowy

(531) 27.5.1, 29.1.12

(510), (511) **35** dystrybucja materiałów reklamowych (próbek, druków, prospektów, broszur), uaktualnianie materiałów reklamowych, pokazy towarów, rozpowszechnianie materiałów reklamowych (ulotek, prospektów, druków, próbek), reklama za pośrednictwem sieci komputerowej, wypożyczanie materiałów reklamowych, publikowanie tekstów reklamowych, reklamy, promocja sprzedaży dla osób trzecich, **39** dostarczanie towarów, dostarczanie towarów zamówionych korespondencyjnie, pakowanie towarów, **40** drukowanie wzorów, grawerowanie, kompletowanie materiałów na zamówienie.

(111) **203497** (220) 2006 12 11 (210) 318936
 (151) 2008 03 14 (441) 2007 03 19
 (732) Ade Line S.A., Wrocław, PL.
 (540)

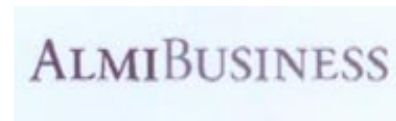

Kolor znaku: ciemnofioletowy, biały

(531) 27.5.1, 29.1.12

(510), (511) **35** dystrybucja materiałów reklamowych (próbek, druków, prospektów, broszur), uaktualnianie materiałów reklamowych, pokazy towarów, rozpowszechnianie materiałów reklamowych (ulotek, prospektów, druków, próbek), reklama za pośrednictwem sieci komputerowej, wypożyczanie materiałów reklamowych, publikowanie tekstów reklamowych, reklamy, promocja sprzedaży dla osób trzecich, **39** dostarczanie towarów, dostarczanie towarów zamówionych korespondencyjnie, pakowanie towarów, **40** drukowanie wzorów, grawerowanie, kompletowanie materiałów na zamówienie.

(111) **203498** (220) 2006 12 13 (210) 319026
 (151) 2008 03 05 (441) 2007 03 19
 (732) Otis Elevator Company, Farmington, US.
 (540) OTISLINE
 (510), (511) **37** usługi w zakresie konserwacji oraz naprawy wind, ruchomych schodów i ruchomych chodników.

(111) **203499** (220) 2006 12 15 (210) 319121
 (151) 2008 03 13 (441) 2007 03 19
 (732) SADOWSKI Spółka z o.o., Kraków, PL.
 (540) odkryj nasze na nowo

(510), (511) **29** mięso, przetwory mięsne, ryby i przetwory z ryb, drób, dziczyzna, konserwowane, suszone i gotowane owoce i warzywa, galaretki, dżemy, kompoty, jaja, mleko, produkty mleczne, oleje i tłuszcze jadalne, przetwory owocowe, przetwory z warzyw, **30** kawa, kakao, produkty zbożowe, wyroby cukiernicze, słodczyce, lody, **32** piwo, wody mineralne i gazowane, napoje owocowe i soki, **35** reklama, usługi agencji reklamowych, produkcja reklam, promocja sprzedaży dla osób trzecich, **41** organizowanie imprez rozrywkowych i sportowych, produkcja widowisk, organizowanie wycieczek.

(111) **203500** (220) 2006 12 18 (210) 319252
 (151) 2008 03 25 (441) 2007 04 02
 (732) Zakłady Farmaceutyczne „POLPHARMA” Spółka Akcyjna,
 Starogard Gdański, PL.
 (540) Etopiryna - narodowy sposób na ból głowy
 (510), (511) **05** produkty farmaceutyczne, **35** reklama.

(111) **203501** (220) 2004 04 22 (210) 279670
 (151) 2008 04 10 (441) 2004 07 26
 (732) „OFF-ROAD PL” Tomasz Konik, Grzegorz Surowiec
 Spółka Jawna, Kraków, PL.
 (540)



(531) 27.5.1, 27.7.1
 (510), (511) **09** publikacje elektroniczne, w szczególności poświęcone pojazdom terenowym, **12** pojazdy terenowe czyli przystosowane do poruszania się także po bezdrożach, w szczególności samochody terenowe, oraz części, wyposażenie i akcesoria do pojazdów terenowych nie zawarte w innych klasach, **16** drukowane publikacje periodyczne i dziełowe, w szczególności poświęcone pojazdom terenowym, **25** odzież, obuwie i nakrycia głowy, szczególności turystyczne i sportowe, **37** usługi w zakresie obsługi, napraw i modyfikacji pojazdów terenowych, **39** wypożyczanie pojazdów terenowych oraz wyposażenia do tych pojazdów, organizowanie imprez turystycznych z wykorzystaniem pojazdów terenowych, **41** organizowanie imprez szkoleniowych, sportowych i rozrywkowych z udziałem pojazdów terenowych, **42** testowanie pojazdów terenowych oraz części, wyposażenia i akcesoriów do tych pojazdów.

(111) **203502** (220) 2003 11 14 (210) 272596
 (151) 2008 03 14 (441) 2004 04 19
 (732) „LEVIATAN” Przedsiębiorstwo Usługowo-Rozbiórkowe
 Marek Łukowski, Wrocław, PL.
 (540) LEVIATAN

(510), (511) **37** usługi w zakresie - asfaltowanie, budowlana informacja, czyszczenie, izolowanie i uszczelnianie budynków, dekarstwo, układanie i czyszczenie nawierzchni drogowej, budowa i konserwacja falochronów i rurociągów, eksploatacja kamieniołomów, czyszczenie kominów i kotłów, malowanie, murarstwo, nadzór budowlany, budownictwo przemysłowe i podwodne, piaskowanie, budownictwo portowe, renowacja mebli, wiercenie studni, roboty wydobywcze, odpajanie i kruszenie skał, rozbiórka budynków i innych konstrukcji zwłaszcza przy użyciu materiałów wybuchowych, usługi stoczniove, tapetowanie, tynkowanie, wynajem sprzętu budowlanego, **40** usługi w zakresie - kowalstwa, krawiectwa, sortowania i niszczenia odpadów, recykling odpadków i odpadów, recykling odpadków i odpadów materiałów budowlanych, unieszkodliwianie, przetwarzanie, kruszenie materiałów budowlanych, spalanie, ścinanie i przecinka drzew, **42** usługi w zakresie - badania geologiczne, techniczne, podwodne, doradztwo budowlane i w zakresie ochrony środowiska, ekspertyzy geologiczne i inżynierskie, planowanie urbanistyczne, projekty techniczne rozbiórek budowlanych i innych konstrukcji.

(111) **203503** (220) 2003 12 11 (210) 273757
 (151) 2008 03 25 (441) 2004 04 19
 (732) „MOSTVA” Spółka z o.o., Ciemno Gnojna, PL.
 (540)



Kolor znaku: czarny, niebieski
 (531) 26.2.1, 27.5.1, 29.1.12

(510), (511) **09** programy komputerowe służące do obsługi celnej i zarządzania placem magazynowym samochodów, do obsługi technicznej napraw samochodów, program do rozliczania szkód komunikacyjnych.

(111) **203504** (220) 2004 02 16 (210) 276404
 (151) 2008 01 22 (441) 2004 05 17
 (732) ROCKET Wojciech Suchowier, Gdańsk, PL.

(540) EPIC
 (510), (511) **16** książki, fotografie, ilustracje, ulotki, prospekty, katalogi, zadrukowane materiały do pakowania obuwia i wyrobów skórzanych, **18** wyroby ze skór naturalnych, torby, torebki, teczki, walizki, portmonetki, paski, galanteria ze skór i ich imitacji i tekstyliów z przeważającym udziałem skór, **25** rękawiczki i czapki skórzane, buty kapcie, sandały i inne obuwie, pasy, podpaski, przepaski ze skór zdobione artystycznie dowolnymi technikami zdobniczymi, **26** sprzączki i komponenty do produkcji obuwia, galanterii i skórzanych czapek, **35** usługi maklerskie i menedżerskie w zakresie obrotu skórą, obuwem i galanterią, eksport, import, reklama, zgrupowanie na rzecz osób trzecich obuwia i galanterii skórzanej pozwalające nabywcy oglądać je i kupować w sklepie detalicznym, wielobranżowym, supermarkecie, hurtowni, sprzedaży bezpośredniej i internetowej, **37** naprawa, farbowanie i renowacja obuwia, odzieży i galanterii skórzanej, **39** usługi logistyki magazynów i transportu, przewóz i magazynowanie obuwia, **42** testowanie obuwia i galanterii skórzanej, oraz surowców skórzanych.

(111) **203505** (220) 2004 03 03 (210) 277140
 (151) 2008 02 18 (441) 2004 06 14
 (732) ATHLETIC SHOP Monika Kardas, Piotr Kardas, Warszawa, PL.
 (540)



Kolor znaku: czerwony, czarny

(531) 21.3.13, 27.5.1, 29.1.12
 (510), (511) **35** usługi w zakresie sprzedaży artykułów spożywczych i przemysłowych: sprzęt siłowy i fitness, atlasy, ławki, sztangi, hantle, suche wiosła, rowery treningowe, steppery, bieżnie, akcesoria, sprzęt bokserski i akcesoria, odżywki, trampoliny, tenis stołowy, materace-drabinki gimnastyczne, sprzedaż produktów wyżej wymienionych przez internet.

(111) **203506** (220) 2004 06 21 (210) 282191
 (151) 2008 02 05 (441) 2004 10 04
 (732) GALLUP, INC., Omaha, US.
 (540) GALLUP

(510), (511) **09** komputery, komputerowy sprzęt (części) i oprogramowanie, pamięci komputerowe, magnetyczne nośniki danych, dyski do nagrywania, urządzenia do przetwarzania danych, części i osprzęt do wszystkich wymienionych wyżej towarów, komputerowe urządzenia peryferyjne, obwody scalone, publikacje elektroniczne (do ściągania) w bazach danych lub Internetcie, komputerowy sprzęt i komputerowe oprogramowanie do zarządzania bazami danych, programy komputerowe, komputerowe oprogramowanie i publikacje dostarczane w formie elektronicznej z sieci (on-line) z baz danych, z urządzeń dostępnych w światowej sieci komputerowej lub Internetcie, płyty kompaktowe, płyty kompaktowe z nagraniem dźwiękiem, płyty kompaktowe z danymi, nagrane taśmy magnetofonowe, taśmy magnetowidowe, kasety magnetowidowe, płyty magnetowidowe, płyty kompaktowe i cyfrowe płyty uniwersalne, gry na płytach CD-ROM), programy komputerowe, mianowicie oprogramowanie łączące cyfrowe nośniki wideo i audio ze światową komputerową siecią informacyjną, programy komputerowe w formacie maszynowym nagrane na nośniku elektronicznym, magnetyczne nośniki danych, optyczne nośniki danych, magnetyczne nośniki do rejestracji informacji, magnetyczne nośniki do rejestracji informacji w formie płyty, cyfrowa muzyka (do ściągania) z Internetu, cyfrowa muzyka (do ściągania) dostarczana z internetowych serwisów www MP3, programy

gierkomputerowych do ściągania z Internetu, podręczniki szkoleniowe w formie elektronicznej, materiały (urządzenia) szkoleniowe, komputerowe urządzenia szkoleniowe, aparaty i instrumenty naukowe, fotograficzne, filmowe, optyczne, ważące, mierzące, sygnalizacyjne, kontrolne (nadzór), ratunkowe, edukacyjne, urządzenia do nagrywania, transmisji lub odtwarzania dźwięków lub obrazów, **16** druki, publikacje drukowane, periodyki, książki, broszury, podręczniki, ulotki, materiały promocyjne i reklamowe, czasopisma, biuletyny informacyjne, magazyny ilustrowane, gazety, jednodniówki, katalogi, zeszyty, notesy, podręczniki, broszury, kalendarze, dzienniki, podręczniki i instrukcje obsługi i użytkowania i inne pisemne materiały towarzyszące, podręczniki, materiały instruktażowe i edukacyjne (oprócz urządzeń), publikacje okresowe, materiały szkoleniowe, drukowane materiały do celów edukacyjnych, drukowane programy związane z edukacją, wkładki (materiały drukowane) do pudełek na płyty kompaktowe, papier, tektura i towary wytworzone z tych materiałów nie ujęte w innych klasach, materiały do oprawiania książek, fotografie, materiały piśmienne, kleje do papieru lub celów domowych, materiały dla artystów, pędzle malarskie, maszyny do pisania i materiały biurowe (z wyjątkiem mebli), materiały z tworzyw sztucznych do pakowania (nie ujęte w innych klasach), czcionki drukarskie, matryce, **35** reklama, zarządzanie działalnością gospodarczą, administrowanie działalnością gospodarczą, usługi biurowe, usługi marketingowe, doradztwo gospodarcze, zarządzanie wydajnością działalności gospodarczej, doradztwo w zakresie rekrutacji personelu, testowanie uzdolnień, ocena umiejętności i ocena pracownika, zarządzanie personelem, usługi rekrutacji i obsady stanowisk oraz związane z tym usługi zarządzania i doradztwa, usługi doradztwa personalnego świadczone poprzez stronę internetową umożliwiającą interaktywną ocenę pracowników i przyszłych pracowników, badania gospodarcze i handlowe, badania i analizy rynku, analizy demograficzne, pozyskiwanie informacji gospodarczej i handlowej, badania i ekspertyzy, gospodarcze badania ankietowe, opracowywanie danych statystycznych, kompilacja i analiza danych i usługi doradcze związane z nimi, usługi doradztwa menedżerskiego w celu pomiaru jakości miejsca pracy oraz techniki łączenia zadowolenia z miejsca pracy z innymi wynikami działalności gospodarczej, dostarczanie informacji gospodarczych (on-line) ze światowej sieci komputerowej lub internetu, ankiety i usługi badania opinii publicznej, doradztwo, usługi konsultacyjne i informacyjne związane z ankietami i badaniem opinii publicznej, kompilacja ankiet i badań opinii publicznej w światowej sieci komputerowej lub Internecie, dostarczanie informacji z dziedziny ankietowania i badania opinii, usługi badania ankietowego opinii sfer gospodarczych i opinii publicznej, oraz prowadzenie ankiet, zarządzanie relacjami z klientami, usługi planowania rozwoju działalności gospodarczej, **38** usługi telekomunikacyjne, świadczenie usług łączności on-line, poprzez łączność światową sieć komputerową lub Internet, poczta elektroniczna (e-mail), usługi wysyłania wiadomości i otrzymywania wiadomości, usługi nadawcze, tworzenie stron www, transmisja i dystrybucja danych lub informacji audio-wizualnej poprzez światową sieć komputerową lub Internet, dzierżawa czasu dostępu do komputerowych baz danych, przekaz telekomunikacyjny informacji (włącznie ze stronami www), programów komputerowych i wszelkich innych danych, świadczenie dostępu telekomunikacyjnego i łączy do komputerowych baz danych i Internetu, świadczenie informacji o środkach łączności, usługi łączności w celu transmisji informacji, przekazywanie informacji przez komputer, przekazywanie informacji przez środki elektroniczne, **41** rozrywka i usługi edukacyjne, świadczenie szkoleń, dostarczanie urządzeń do szkoleń, usługi szkoleń przy pomocy komputera, publikacje elektroniczne (nie do ściągania), dostarczanie publikacji on-line (nie do ściągania), publikacja elektronicznych książek i dzienników on-line, publikacja elektronicznych wiadomości i biuletynów on-line, dostarczanie publikacji w Internecie lub światowej sieci komputerowej poddającej się przeglądaniu, publikacja podręczników szkoleniowych, świadczenie informacji edukacyjnej, świadczenie informacji o szkoleniu, informacja o usługach szkoleniowych i rozrywkowych, informacja o szkoleniu lub rozrywce dostarczana on-line z komputerowej bazy danych lub Internetu, organizowanie i prowadzenie konferencji, seminariów, wystaw i sympozjów, kursów szkoleniowych, wykładów, nauczanie i szkolenie w dziedzinie biznesu, przemysłu i informatyki, usługi doradcze dotyczące szkolenia kadry kierowniczej, usługi doradztwa dotyczące szkolenia pracowników, szkolenie personelu działów sprzedaży, szkolenia z zakresu sprzedaży, opieka trenerska nad kadłą kierowniczą, cyfrowa muzyka

(nie do ściągania) dostarczana z Internetu, cyfrowa muzyka (nie do ściągania) dostarczana z serwisów www z plikami formatu MP3, wypożyczanie płyt kompaktowych, działalność sportowa i kulturalna, informacje o ścieżkach kariery i usługi doradcze (rady dotyczące edukacji i szkoleń), doradztwo i konsultacje dotyczące wszystkiego powyżej wymienionego, **42** usługi doradztwa w zakresie komputerowego sprzętu i oprogramowania, programowanie komputerowe, usługi serwisowe i konsultacyjne z zarządzania systemami komputerowymi, bazami danych i aplikacjami, projektowanie graficzne do kompilacji stron www w Internecie, informacje dotyczące komputerowego sprzętu i oprogramowania dostarczane on-line ze światowej sieci komputerowej lub internetu, tworzenie i utrzymywanie stron www, hosting stron www na zlecenie, usługi komputerowe, mianowicie usługi konsultacji i doradztwa w dziedzinach oprogramowania komputerowego, usługi projektowania programów i sieci komputerowych, usługi doradztwa dotyczące grafiki i oprogramowania, wynajem komputerów, uaktualnianie oprogramowania komputerowego, wypożyczanie oprogramowania komputerowego, opracowanie programów dla urządzeń przetwarzających dane, usługi naukowe i technologiczne oraz związane z nimi badania i projektowanie, usługi badawcze i analizy przemysłowej, projektowanie i opracowanie komputerowego oprogramowania i sprzętu, usługi prawne, usługi doradcze związane ze strategiami stosowania znaków firmowych i towarowych, zarządzanie znakami firmowymi i towarowymi, segmentacja i pozycjonowanie znaków firmowych i towarowych.

(111) **203507** (220) 2005 03 17 (210) 292607
 (151) 2008 01 17 (441) 2005 06 27
 (732) 2MAT INFO, Kochcice, PL.
 (540)



Kolor znaku: ciemnozielony, jasnozielony, niebieski

(531) 19.13.1, 26.1.1, 29.1.3, 29.1.4

(510), (511) **35** komputerowe bazy danych, komputerowe zarządzanie plikami, wyszukiwanie w komputerowych bazach danych, zarządzanie zbiorami informatycznymi, reklama, reklama za pośrednictwem sieci komputerowej, rozpowszechnianie ogłoszeń reklamowych, rozpowszechnianie materiałów reklamowych, próbek, druków, prospektów, broszur, badanie rynku, przegląd prasy, rekrutacja personelu, sortowanie danych w bazach komputerowych, **38** agencje informacyjne (aktualności, wiadomości), ogłoszenia elektroniczne (usługi), poczta elektroniczna, przesyłanie informacji, przesyłanie informacji tekstowej i obrazowej przy pomocy komputera, **41** edukacja, porady w zakresie edukacji lub kształcenia, organizowanie i prowadzenie konferencji, kongresów, sympozjów i seminariów i zjazdów, publikowanie książek i tekstów, publikacja elektroniczna on-line książek i periodyków, obsługa publikacji elektronicznych on-line, informacja o edukacji, organizowanie konkursów, nauczanie korespondencyjne, obrazy cyfrowe, **42** administrowanie stronami komputerowymi, instalacja, aktualizacja oprogramowania komputerowego, projektowanie oprogramowania komputerowego, tworzenie i utrzymywanie stron internetowych dla osób trzecich, konwersja danych lub dokumentów na formę elektroniczną, doradztwo w sprawach sprzętu komputerowego, analizy systemów komputerowych, usługi graficzne.

(111) **203508** (220) 2005 03 17 (210) 292608
 (151) 2008 01 17 (441) 2005 06 27
 (732) 2MAT INFO, Kochcice, PL.
 (540) medforum

(510), (511) **35** komputerowe bazy danych, komputerowe zarządzanie plikami, wyszukiwanie w komputerowych bazach danych, zarządzanie zbiorami informatycznymi, reklama, reklama za pośrednictwem sieci komputerowej, rozpowszechnianie ogłoszeń reklamowych, rozpowszechnianie materiałów reklamowych, próbek, druków, prospektów, broszur, badanie rynku, przegląd prasy, rekrutacja

personelu, sortowanie danych w bazach komputerowych, **38** agencje informacyjne (aktualności, wiadomości), ogłoszenia elektroniczne (usługi), poczta elektroniczna, przesyłanie informacji, przesyłanie informacji tekstowej i obrazowej przy pomocy komputera, **41** edukacja, porady w zakresie edukacji lub kształcenia, organizowanie i prowadzenie konferencji, kongresów, sympozjów, seminariów i zjazdów, publikowanie książek i tekstów, publikacja elektroniczna on-line książek i periodyków, obsługa publikacji elektronicznych on-line, informacja o edukacji, organizowanie konkursów, nauczanie korespondencyjne, obrazy cyfrowe, **42** administrowanie stronami komputerowymi, instalacja, aktualizacja oprogramowania komputerowego, projektowanie oprogramowania komputerowego, tworzenie i utrzymywanie stron internetowych dla osób trzecich, konwersja danych lub dokumentów na formę elektroniczną, doradztwo w sprawach sprzętu komputerowego, analizy systemów komputerowych, usługi graficzne.

(111) **203509** (220) 2005 04 25 (210) 294164
 (151) 2008 03 11 (441) 2005 08 08
 (732) AutoGuard S.A., Warszawa, PL.
 (540)



Kolor znaku: niebieski, czerwony

(531) 26.1.1, 26.2.1, 27.5.1, 29.1.12
 (510), (511) **09** komputerowy software, oprogramowanie stałe, **35** prowadzenie sklepu lub hurtowni (sprzedaż urządzeń do bezprzewodowej transmisji danych), **36** działalność ubezpieczeniowa i pośrednictwo finansowe, **38** przesyłanie informacji tekstowej i obrazowej, łączność poprzez terminale komputerowe, przekaz satelitarny, wypożyczanie urządzeń do przesyłania informacji, **41** organizacja szkoleń dla dorosłych, kursów na prawo jazdy, działalność sportowa i kulturalna, **42** wypożyczanie komputerów, wypożyczanie oprogramowania komputerowego, projektowanie oprogramowania komputerowego, projektowanie systemów komputerowych, aktualizacja, instalacja, konserwacja oprogramowania komputerowego, doradztwo w sprawach sprzętu komputerowego, **45** ochrona osób i mienia.

(111) **203510** (220) 2005 04 28 (210) 294367
 (151) 2008 03 18 (441) 2005 08 08
 (732) ORLEN ASFALT Sp. z o.o., Płock, PL.
 (540)



Kolor znaku: grafitowy, czerwony

(531) 26.3.4, 27.5.1, 29.1.12
 (510), (511) **01** kleje asfaltowe, kity asfaltowe do celów przemysłowych, **02** lakiery asfaltowe, **17** asfaltowe masy izolacyjne i hydroizolacyjne, materiały wiążąco-uszczelniające, **19** asfalty, nawierzchnie asfaltowe.

(111) **203511** (220) 2005 07 01 (210) 297272
 (151) 2008 03 25 (441) 2005 10 03
 (732) Przedsiębiorstwo INTERMAG Spółka z o.o., Osiek, PL.
 (540) agriform

(510), (511) **01** wieloskładnikowe nawozy nieorganiczne zawierające podstawowe składniki pokarmowe, nawozy NPK zawierające ureaform, nawozy NPK z magnezem mające 4% masowe N, 11% masowych fosforu, 5% masowych potasu i 13% masowych magnezu

zawierające ureaform, nawozy NPK z magnezem mające 17% masowe N, 8% masowych fosforu, 15% masowych potasu i 3% masowe magnezu zawierające ureaform.

(111) **203512** (220) 2005 07 07 (210) 297504
 (151) 2008 02 07 (441) 2005 10 17
 (732) Unilever N.V., Rotterdam, NL.
 (540)



Kolor znaku: żółty, biały, czerwony, bladożółty, czarny, zielony, niebieski, brązowy, jasnobrązowy, ciemnozielony
 (531) 1.3.2, 2.3.25, 5.3.11, 11.3.1, 25.1.15, 26.1.1, 26.1.2, 26.4.2, 26.13.25, 27.5.1, 29.1.15
 (510), (511) **30** herbata.

(111) **203513** (220) 2005 09 15 (210) 300073
 (151) 2008 04 08 (441) 2005 12 27
 (732) Zakłady Farmaceutyczne POLPHARMA S.A., Starogard Gdański, PL.
 (540) MAXEPIN
 (510), (511) **05** produkty farmaceutyczne z wyjątkiem antybiotyków.

(111) **203514** (220) 2005 09 17 (210) 300121
 (151) 2008 01 22 (441) 2005 12 27
 (732) MOKATE S.A., Ustroń, PL.
 (540) MASZ MINUTKĘ
 (510), (511) **05** herbata z ziół leczniczych, **30** herbata.

(111) **203515** (220) 2005 10 28 (210) 301716
 (151) 2008 04 04 (441) 2006 02 06
 (732) FIRMA „SPEED-COMP” Paweł Hada, Zawiercie, PL.
 (540)



Kolor znaku: czerwony

(531) 26.4.2, 27.5.1, 29.1.1
 (510), (511) **09** urządzenia do czyszczenia dysków nagranych dźwiękiem, płyty fonograficzne, urządzenia do transmisji dźwięków, aparaty fotograficzne, alarmy domowe, **37** instalowanie, konserwacja oraz naprawy biurowych maszyn i urządzeń, budownictwo, instalowanie i naprawa urządzeń elektrycznych, naprawy i konserwacja projektorów filmowych, naprawa aparatów fotograficznych, usługi hydrauliczne, instalowanie oraz naprawa urządzeń klimatyzacyjnych, instalowanie, konserwacja i naprawy komputerów, instalacja, konserwacja i naprawy maszyn, mycie pojazdów, informacja o naprawach, instalowanie i naprawa telefonów, **38** emisja radiowa i telewizyjna, komputerowa

łącność poprzez terminale, komputerowe przesyłanie informacji tekstowej i obrazowej, łączność poprzez sieć światłowodów, terminale komputerowe, łączność radiowa, telefoniczna i telegraficzna, poczta elektroniczna, przesyłanie informacji, radiofonia, telefonia komórkowa, telewizja kablowa, wypożyczanie modemów, wypożyczanie urządzeń do przesyłania informacji i urządzeń telekomunikacyjnych, zlecenia przywoławcze przez radio, telefon lub inne środki łączności elektronicznej, **42** administrowanie stronami komputerowymi sieciowymi, usługi artystów grafików, dekoracja wnętrz i doradztwo budowlane, doradztwo w sprawach sprzętu komputerowego, instalacje oprogramowania komputerowego, doradztwo w zakresie sprzętu komputerowego, aktualizacja oprogramowania komputerowego, odzyskiwanie danych komputerowych, powielanie oprogramowania komputerowego, programowanie komputerów, projektowanie systemów komputerowych, wypożyczanie komputerów, konwersja danych lub dokumentów na formę elektroniczną, konwersja danych przez programy komputerowe, projektowanie opakowań, projektowanie oprogramowania komputerowego, analizy systemów komputerowych.

(111) **203516** (220) 2006 01 02 (210) 304391
 (151) 2008 01 04 (441) 2006 04 18
 (732) Agnieszka Prochowska, Bielsko-Biała, PL.
 (540) MIÓD DLA SERCA
 (510), (511) **30** miód, **33** miód pitny.

(111) **203517** (220) 2006 01 11 (210) 304717
 (151) 2008 02 26 (441) 2006 04 18
 (732) Bartłomiej Sawulski, Wasilków, PL.
 (540) ANTICCO
 (510), (511) **01** produkty chemiczne przeznaczone dla przemysłu i budownictwa, żywice syntetyczne w stanie surowym, tworzywa sztuczne w stanie surowym, preparaty do hartowania i lutowania metali, substancje garbujące, kleje (spoiwa), kleje do płytek ściennych, kleje do rozlepiania afiszów, kleje do tapet, tynki dekoracyjne, preparaty do klejenia i gruntowania, spoiwa do betonu, środki chemiczne do betonu.

(111) **203518** (220) 2006 01 11 (210) 304738
 (151) 2008 03 25 (441) 2006 04 18
 (732) Kenter Bodenreinigungsmaschinen Vertriebs - und Service GmbH, Leipheim, DE.
 (540)



Kolor znaku: szary, czerwony
 (531) 24.15.1, 26.1.12, 27.5.1, 29.1.12
 (510), (511) **03** chemikalia do czyszczenia, **05** chemikalia do dezynfekcji i dekontaminacji, **07** mechaniczne urządzenia spryskujące, zmywające i czyszczące oraz zestawy złożone z wymienionych towarów, w szczególności wysokociśnieniowe urządzenia czyszczące, urządzenia czyszczące parą, urządzenia czyszczące strumieniem pary, urządzenia czyszczące strumieniem cząsteczek, odkurzacze natryskowo-ekstrakcyjne, maszyny szczotkowe, odkurzacze mokre i suche, odkurzacze szczotkowe do dywanów, maszyny czyszczące do powierzchni twardych i okładzin tekstylnych, zamiatarki, urządzenia do czyszczenia wnętrz pojemników, urządzenia do okładzin tekstylnych, zamiatarki, urządzenia do czyszczenia wnętrz pojemników, urządzenia do polerowania podłóg, odkurzacze, także do celów przemysłowych, myjnie samochodowe, urządzenia do dekonserwacji pojazdów, pralki i zmywarki, hydrauliczne układy sterowania maszyn, urządzenia odprowadzające gaz ze zbiorników, części wymienionych towarów, w szczególności szczotki, węże, ręczne pistolety spryskujące, głowice ssące, dysze spryskujące, rury stalowe, **21** ręczne przyrządy czyszczące do użytku domowego i profesjonalnego, w szczególności do zmiatania i polerowania, przybory gospodarstwa domowego i kuchenne (nie z metali szlachetnych albo platerowane), mianowicie ręczne urządzenia spryskujące, nieelektryczne urządzenia do gotowania, części powyższych towarów, **37** konserwacja i naprawa narzędzi, urządzeń i zestawów czyszczących,

ych, **42** konsultacja techniczna i planowanie urządzeń i maszyn dla rozwiązania problemów techniki czyszczenia, kontrola techniczna narzędzi, urządzeń i zestawów czyszczących.

(111) **203519** (220) 2006 03 02 (210) 306884
 (151) 2008 01 04 (441) 2006 06 12
 (732) „ARTERIAE” Spółka z o.o., Łódź, PL.
 (540)



Kolor znaku: niebieski, czerwony
 (531) 26.11.1, 27.5.1, 29.1.12
 (510), (511) **05** produkty farmaceutyczne i higieniczne, leki pomocnicze wspierające, dietetyczne środki medyczne, materiały opatrunkowe, zioła lecznicze, **10** aparaty i urządzenia chirurgiczne, medyczne i stomatologiczne, protezy dentystyczne, zęby sztuczne, urządzenia do neuroprotekcji, produkty endowaskularne, **35** pomoc w opracowywaniu i zarządzaniu przedsięwzięciami handlowymi, usługi reklamowe i produkcja reklam w systemie multimedialnym, usługi w zakresie marketingu i public relations, organizacja wystaw handlowych i reklamowych, dystrybucja materiałów i towarów reklamowych, zgromadzenie na rzecz osób trzecich różnych towarów pozwalające nabywcy wygodnie je oglądać w sklepie wielobranżowym i w hurtowni ze sprzętem medycznym, chirurgicznym oraz produktami farmaceutycznymi i higienicznymi, **41** organizowanie przeglądów, festiwali i imprez o charakterze kulturalnym, edukacyjnym i rozrywkowym.

(111) **203520** (220) 2006 04 05 (210) 309064
 (151) 2008 03 25 (441) 2006 07 10
 (732) „STALKON” Sp. z o.o., Police, PL.
 (540)



(531) 26.4.1, 26.4.1, 27.5.1
 (510), (511) **06** konstrukcje metalowe do transportu, konstrukcje stalowe ciężkie, konstrukcyjne materiały metalowe, **37** usługi budowlane - montaż i wznoszenie konstrukcji stalowych, **40** usługi w zakresie obróbki metali: prace spawalnicze, traserskie, hartowanie, lutowanie.

(111) **203521** (220) 2007 08 07 (210) 328640
 (151) 2008 05 19 (441) 2007 11 12
 (732) Przedsiębiorstwo Farmaceutyczne „JELFA” S.A., Jelenia Góra, PL.
 (540) IRINON
 (510), (511) **05** preparaty farmaceutyczne stosowane w leczeniu chorób skóry.

(111) **203522** (220) 2007 08 07 (210) 328641
 (151) 2008 05 19 (441) 2007 11 12
 (732) Przedsiębiorstwo Farmaceutyczne „JELFA” S.A., Jelenia Góra, PL.
 (540) ACNELEC
 (510), (511) **05** preparaty farmaceutyczne stosowane w leczeniu chorób skóry.

(111) **203523** (220) 2006 05 16 (210) 310788
 (151) 2008 02 05 (441) 2006 08 21
 (732) HIPOL Sp. z o.o., Warszawa, PL.
 (540)



Kolor znaku: czerwony, biały
 (531) 26.1.1, 27.5.1, 29.1.12

(510), (511) **09** elektronika samochodowa, sprzęt audio, instalacje telefoniczne i sprzęt czyszczący - wszystkie wymienione w klasie 09 do użytku dla pojazdów lądowych, **11** urządzenia i instalacje do oświetlania, ogrzewania, klimatyzacji i wentylacji - wszystkie wymienione w klasie 11 do użytku dla pojazdów lądowych, **12** pojazdy lądowe, części i akcesoria do nich wszystkie wymienione w klasie 12, **35** zgrupowanie na rzecz osób trzecich pojazdów lądowych, części i akcesoriów do nich, elektroniki samochodowej, sprzętu audio, instalacji telefonicznych i sprzętu czyszczącego, urządzeń i instalacji do oświetlania, ogrzewania, klimatyzacji i wentylacji, dywaników samochodowych, pokryw podłogowych, mat drzwiowych, klejów, preparatów do odmrażania, preparatów zapobiegających zamarzaniu, farb, lakierów, preparatów antykorozyjnych, olejów, tłuszczów, smarów, oraz kompozycji pyłochłonnych i absorpcyjnych, pozwalające nabywcom wygodnie je oglądać i kupować w sklepach oraz salonach sprzedaży, usługi dogodnego zakupu paliw na stacjach benzynowych, ekspertyzy, pośrednictwo, doradztwo i informacje w zakresie pojazdów lądowych, **37** obsługa i naprawa pojazdów lądowych, **39** magazynowanie pojazdów, części zamiennych oraz akcesoriów do pojazdów lądowych, holowanie, usługi transportowe, wypożyczanie pojazdów, wynajmowanie powierzchni na salony samochodowe.

(111) **203524** (220) 2006 05 17 (210) 310838
 (151) 2008 01 17 (441) 2006 08 21
 (732) Przedsiębiorstwo Wielobranżowe ECOMOTYL Spółka z o.o., Kielczów, PL.
 (540)



Kolor znaku: szary, jasnozielony, biały, ciemnozielony
 (531) 26.4.7, 27.5.1, 29.1.14

(510), (511) **11** urządzenia do zaopatrzenia w wodę, systemy grzewcze oraz instalacje sanitarne, a zwłaszcza systemy oczyszczalni ścieków, instalacje, pompy ciepła, rekuperatory, wymienniki ciepła, zasobniki ciepła, elementy grzejne i rozprowadzające ciepło wraz z armaturą, urządzenia regulacyjne mające zastosowanie w produkcji, dystrybucji i oddawaniu ciepła, kolektory słoneczne, urządzenia klimatyzacyjne, aparatura i urządzenia służące oszczędzaniu paliwa, przewody instalacyjne oraz armatura, urządzenia do uzdatniania, dystrybucji, podgrzewania wody, zbiorniki bezodpływowe (szamba), separatory węglowodorów, olejów, substancji ropopochodnych, separatory tłuszczu i skrobi, neutralizatory kwasów, systemy odzysku wody deszczowej, studzienki drenażowe, wodomierzowe i kanalizacyjne, przepompownie, kłapy i zasusy burzowe, odwodnienia, systemy rynnowe, oczyszczalnie ścieków, oraz części i elementy wymienionych towarów, **35** prowadzenie sklepu lub hurtowni z asortymentem urządzeń do zaopatrzenia w wodę, systemów grzewczych, instalacji sanitarnych, systemów oczyszczalni ścieków, pomp ciepła, rekuperatorów, wymienników ciepła, zasobników ciepła, elementów grzejnych i rozprowadzających ciepło wraz z armaturą, urządzeń regulacyjnych mających zastosowanie w produkcji, dystrybucji i oddawaniu ciepła, kolektorów słonecznych, urządzeń klimatyzacyjnych, aparatury i urządzeń służących oszczędzaniu paliwa, przewodów instalacyjnych oraz armatury, urządzeń do uzdatniania, dystrybucji, podgrzewania wody, zbiorników bezodpływowych (szamb), separatorów węglowodorów, olejów, substancji ropopochodnych, separatorów tłuszczu i skrobi, neutralizatorów kwasów, systemów odzysku wody deszczowej, studzienek drenażowych, wodomierzowych i kanalizacyjnych, przepompowni, kłapy i zasusy burzowych, odwodnień, systemów rynnowych, oczyszczalni ścieków oraz części i elementów wymienionych towarów, **37** usługi budowlane, naprawy, instalacyjne, konserwacyjne w zakresie budownictwa, instalacja, konserwacja i naprawy urządzeń do zaopatrzenia w wodę, odprowadzania lub oczyszczania ścieków i urządzeń grzewczych, wynajem sprzętu budowlanego, budowa ujęć wody, wynajem urządzeń do oczyszczania ścieków, do zaopatrzenia w wodę oraz do ogrzewania, **40** przetwarzanie, unieszkodliwianie odpadów, **42** usługi projektowe w zakresie budownictwa, zaopatrzenia w wodę, odprowadzania i oczyszczania ścieków, systemów grzewczych, instalacji sanitarnych, usługi inżynierskie w zakresie ocen, opinii, badań oraz sporządzanie raportów na polu naukowym i technologicznym, badania technicz-

ne, doradztwo budowlane, ekspertyzy inżynierskie, doradztwo w zakresie ochrony środowiska, **44** wynajem przenośnych toalet.

(111) **203525** (220) 2006 05 17 (210) 310839
 (151) 2008 01 17 (441) 2006 08 21
 (732) Przedsiębiorstwo Wielobranżowe ECOMOTYL Spółka z o.o., Kielczów, PL.

(540) ECOMOTYL
 (510), (511) **11** urządzenia do zaopatrzenia w wodę, systemy grzewcze oraz instalacje sanitarne, a zwłaszcza systemy oczyszczalni ścieków, instalacje, pompy ciepła, rekuperatory, wymienniki ciepła, zasobniki ciepła, elementy grzejne i rozprowadzające ciepło wraz z armaturą, urządzenia regulacyjne mające zastosowanie w produkcji, dystrybucji i oddawaniu ciepła, kolektory słoneczne, urządzenia klimatyzacyjne, aparatura i urządzenia służące oszczędzaniu paliwa, przewody instalacyjne oraz armatura, urządzenia do uzdatniania, dystrybucji, podgrzewania wody, zbiorniki bezodpływowe (szamba), separatory węglowodorów, olejów, substancji ropopochodnych, separatory tłuszczu i skrobi, neutralizatory kwasów, systemy odzysku wody deszczowej, studzienki drenażowe, wodomierzowe i kanalizacyjne, przepompownie, kłapy i zasusy burzowe, odwodnienia, systemy rynnowe, oczyszczalnie ścieków, oraz części i elementy wymienionych towarów, **35** prowadzenie sklepu lub hurtowni z asortymentem urządzeń do zaopatrzenia w wodę, systemów grzewczych, instalacji sanitarnych, systemów oczyszczalni ścieków, pomp ciepła, rekuperatorów, wymienników ciepła, zasobników ciepła, elementów grzejnych i rozprowadzających ciepło wraz z armaturą, urządzeń regulacyjnych mających zastosowanie w produkcji, dystrybucji i oddawaniu ciepła, kolektorów słonecznych, urządzeń klimatyzacyjnych, aparatury i urządzeń służących oszczędzaniu paliwa, przewodów instalacyjnych oraz armatury, urządzeń do uzdatniania, dystrybucji, podgrzewania wody, zbiorników bezodpływowych (szamb), separatorów węglowodorów, olejów, substancji ropopochodnych, separatorów tłuszczu i skrobi, neutralizatorów kwasów, systemów odzysku wody deszczowej, studzienek drenażowych, wodomierzowych i kanalizacyjnych, przepompowni, kłapy i zasusy burzowych, odwodnień, systemów rynnowych, oczyszczalni ścieków oraz części i elementów wymienionych towarów, **37** usługi budowlane, naprawy, instalacyjne, konserwacyjne w zakresie budownictwa, instalacja, konserwacja i naprawy urządzeń do zaopatrzenia w wodę, odprowadzania lub oczyszczania ścieków i urządzeń grzewczych, wynajem sprzętu budowlanego, budowa ujęć wody, wynajem urządzeń do oczyszczania ścieków, do zaopatrzenia w wodę oraz do ogrzewania, **40** przetwarzanie, unieszkodliwianie odpadów, **42** usługi projektowe w zakresie budownictwa, zaopatrzenia w wodę, odprowadzania i oczyszczania ścieków, systemów grzewczych, instalacji sanitarnych, usługi inżynierskie w zakresie ocen, opinii, badań oraz sporządzanie raportów na polu naukowym i technologicznym, badania techniczne, doradztwo budowlane, ekspertyzy inżynierskie, doradztwo w zakresie ochrony środowiska, **44** wynajem przenośnych toalet.

(111) **203526** (220) 2006 02 28 (210) 311733
 (151) 2008 03 25 (441) 2006 09 18
 (732) Imperial Tobacco Magyarorszag Kft., Debrecen, HU.
 (540) PAKLI

(510), (511) **34** tytoń, produkty tytoniowe, zastępcze produkty tytoniowe, nie przeznaczone dla celów medycznych i leczniczych, papierosy, zapałki i artykuły dla palaczy tytoniu, bibułki do papierosów, gilzy do papierosów, filtry do produktów tytoniowych, kieszonkowe przyrządy do skręcania papierosów, kieszonkowe nabijarki do gilz.

(111) **203527** (220) 2006 07 05 (210) 312810
 (151) 2008 01 15 (441) 2006 10 16
 (732) AMBIENCE POLSKA Spółka z o.o., Warszawa, PL.
 (540)



Kolor znaku: biały, czarny, czerwony
 (531) 26.4.2, 26.11.3, 27.5.1, 29.1.13

(510), (511) **07** malaksery, odkurzacze, sokowirówki, **08** cząski do skórek, zestawy do golenia, krajarki do jarzyn, kosiarki ogrodowe ręczne, zestawy do manicure, noże, nożyczki, scyzoryki, sztucze, maszyny do strzyżenia włosów, **09** lokówki do włosów, kralnice elektryczne, anteny, dyskiety, filmy fotograficzne, gry telewizyjne działające z odbiornikiem telewizyjnym, kalkulatory, komputery, wideo, kasety wideo, komputery i sprzęt peryferyjny do komputerów, lutownice, notesy elektroniczne, odbiorniki radiowe i telewizyjne, odtwarzacze kaset i płyt komputerowych, aparaty telefoniczne, wagi, wagi kuchenne, żelazka elektryczne, walkmany, zestawy do kina domowego, odtwarzacze DVD, płyty CD i DVD, aparaty fotograficzne, kamery filmowe, **11** górnice elektryczne, bojler, czajniki elektryczne, opiekacze do chleba, chłodziarki, lampki elektryczne na choinki, ekspresy do kawy, frytkownice, lampy gazowe, grzejniki, nawilżacze powietrza, wentylatory pokojowe, kominki domowe, sprzęt kuchenny elektryczny, latarki, lodówki, zamrażarki, prysznice, lampy oświetleniowe, piecyki elektryczne, podgrzewacze talerzy i powietrza, różna, suszarki do włosów, szybkowary elektryczne, wodotryski ozdobne, zapalniczki, **14** zegarki, zegary, przyrządy chronometryczne, **15** instrumenty muzyczne, organy elektryczne, **21** garnki kuchenne, grille, suszarki do bielizny, wyroby ceramiczne dla gospodarstw domowych, deski do krojenia chleba, dzbanki, dozowniki mydła i papieru toaletowego, garnki, naczynia kuchenne, termosy, patelnie, przybory kuchenne nieelektryczne, rondle, tace, torby izotermiczne, czajniki inne niż elektryczne.

(111) **203528** (220) 2006 07 07 (210) 312832
 (151) 2008 01 15 (441) 2006 10 16
 (732) Janusz Skopowski, Koronowo, PL.
 (540) reeco

(510), (511) **39** transportowanie odpadów i śmieci, magazynowanie surowców wtórnych, **40** palenie śmieci, unieszkodliwianie i przetwarzanie odpadów, oczyszczanie powietrza, odkażanie materiałów niebezpiecznych, niszczenie odpadków, spalanie odpadków, recykling odpadów, śmieci i materiałów wtórnych, odświeżanie powietrza, segregacja odpadów i śmieci, sortowanie odpadów i surowców wtórnych, obróbka materiałów wtórnych, kompostowanie odpadów organicznych.

(111) **203529** (220) 2006 07 07 (210) 312893
 (151) 2008 01 21 (441) 2006 10 16
 (732) EmZet Przedsiębiorstwo Produkcyjno-Handlowe
 Spółka Jawna Dariusz Przybył, Adela Przybył, Baranowo, PL.
 (540)



(531) 27.5.1
 (510), (511) **18** parasole, **19** altany, **22** namioty, plandeki, **42** graficy (usługi), **43** wypożyczanie konstrukcji przenośnych.

(111) **203530** (220) 2006 07 07 (210) 312914
 (151) 2008 02 26 (441) 2006 10 16
 (732) Fabryki Mebli „FORTE” Spółka Akcyjna, Ostrów Mazowiecka, PL.
 (540) kuchnie forte familia

(510), (511) **09** meble laboratoryjne, **10** meble specjalne do celów medycznych, **20** meble, meble biurowe, meble szkolne, meble metalowe, meble kempingowe, meble kuchenne, barki, barki ruchome, bufety ruchome, wózki barowe ruchome do podawania herbaty, wózki meblowe, biblioteki, biurka, gabloty, komody, kontuary, kredensy, regały, witryny, sekretery, serwantki, toaletki, szafki dla aptek, szafki na lekarstwa, szafki niemetalowe do przechowywania żywności, szpiżarki, kartoteki, półki do kartotek, pulpity, pulpity pod książki, fotele, krzesła, wysokie krzesła dla dzieci, taborety, ławy, siedzenia, siedzenia metalowe, kanapy, kojce dla dzieci, materace, materace sprężynowe, materace nadmuchiwane powietrzem nie do celów leczniczych, pościel, sienniki, poduszki, poduszki nadmuchiwane powietrzem nie do celów leczniczych, sofy, szeszlongi, zagłówki, wałki, leżaki, stoły, stoły metalowe, stoły ręczne, stoły warsztatowe, stoliki pod maszyny do pisania, stoliki ruchome pod

komputery, stanowiska maszyn liczących, stoiska wystawowe, parawany, stojaki na parasole, stojaki na broń, stojaki na czasopisma, stojaki na kapelusze, stojaki do butelek, wieszaki na odzież, wieszaki niemetalowe do szyn na odzież, haczyki niemetalowe do wieszania odzieży, wieszaki stojące na odzież, pokrowce na odzież, kwietniki, postumenty pod doniczki na kwiaty, podpórki do roślin, skrzynki na zabawki, chodziki dla dzieci, lustra, lustra i lusterka meblowe, tafle szklane na lustra, dozowniki stałe do ręczników niemetalowe, elementy wykończeniowe plastikowe do mebli, drzwi do mebli, osprzęt do drzwi niemetalowy, kółka samonastawne do mebli niemetalowe, osprzęt do mebli niemetalowy, przegrody drewniane do mebli, półki meblowe, półki magazynowe, zamki nieelektryczne, niemetalowe, zasuwki drzwiowe niemetalowe, zawiasy niemetalowe, ramy, ramy do obrazów, kształtki na ramy do obrazów, ramki do haftowania, zasłony bambusowe, zasłony dekoracyjne z koralików, zasłony z plecionek drewnianych, karnisze do zasłon, szyny do zasłon, uchwyty do zasłon nie z materiałów tekstylnych, haki do zasłon, kółka do zasłon, wieszaki do zasłon, krążki z tworzyw sztucznych do zasłon na linki, rolki do zasłon, stopy wewnętrzne okien, plakietki ozdobne ścienne nie tekstylne, legowiska dla zwierząt domowych, poduszki dla zwierząt domowych, słupki do drapania dla kotów, stopnie niemetalowe, pręty do mocowania chodników na schodach, kraty kominkowe, kraty kominkowe domowe, tablice do zawieszania kluczy, tablice na ogłoszenia, wywieszki z drewna lub tworzyw sztucznych, kasety drewniane lub z tworzyw sztucznych, szkatułki na biżuterię nie z metali szlachetnych, pojemniki niemetalowe, pojemniki do pakowania z tworzyw sztucznych, pudełka drewniane lub z tworzyw sztucznych, skrzynie niemetalowe, skrzynie z drewna lub z tworzyw sztucznych, skrzynie kratowe, opakowania do butelek z drewna, ozdoby z tworzyw sztucznych do artykułów spożywczych, wyroby z drewna, korka, trzciny, wikliny, rogu, kości, kości słoniowej, fiszbinu, muszli, bursztynu, macicy perłowej, sepiolitu, imitacji tych surowców lub z tworzyw sztucznych, dekoracje przestawne, drabiny z drewna lub z tworzyw sztucznych, obiekty nadmuchiwane powietrzem do reklamy.

(111) **203531** (220) 2005 02 22 (210) 296389
 (151) 2008 03 04 (441) 2005 09 19
 (732) TriStem Trading (Cyprus) Limited, Nikozja, CY.
 (540)



(531) 27.5.1
 (510), (511) **05** preparaty farmaceutyczne, weterynaryjne i diagnostyczne, środki, mieszaniny, preparaty, substancje lub inne chemikalia, w tym chemikalia biologiczne do modyfikacji komórek i/lub populacji komórek, oraz do preparowania komórek i/lub populacji komórek, środki, mieszaniny, preparaty, substancje lub inne chemikalia, w tym chemikalia biologiczne uzyskiwane z modyfikowanych komórek i/lub z populacji komórek i/lub uzyskiwane z preparowanych komórek i/lub z populacji komórek, w tym wszystkie w/w produkty do użytku na lub w odniesieniu do komórek ludzkich i/lub zwierzęcych.

(111) **203532** (220) 2006 07 10 (210) 312950
 (151) 2008 02 25 (441) 2006 10 16
 (732) Firma WIR-PLAST Rafał Więcek, Babienice, PL.
 (540)



Kolor znaku: czarny, niebieski, biały
 (531) 1.15.24, 26.1.1, 26.13.25, 27.5.1, 29.1.13
 (510), (511) **19** wywietrzniki dachowe, kominki wentylacyjne, wywietrzniki grawitacyjne, czapy kominowe, obróbki kominu, niemeta-

lowe nasady kominowe i podstawy dachowe, kołnierze i pierścienie redukcyjne, złączki do dachowych elementów kominkowych.

(111) **203533** (220) 2006 07 18 (210) 313322
 (151) 2008 01 18 (441) 2006 10 30
 (732) SCHWARZ PHARMA Spółka z o.o., Łomianki, PL.
 (540)

eduneuro

Kolor znaku: zielony, niebieski

(531) 27.5.1, 29.1.12
 (510), (511) **05** produkty farmaceutyczne i weterynaryjne, środki sanitarne do celów medycznych, substancje dietetyczne do celów leczniczych, żywność dla niemowląt, plastry, materiały opatrunkowe, materiały do plombowania zębów, woski dentystyczne, środki odkażające, środki do zwalczania robactwa, fungicydy, herbicydy, **09** urządzenia i przyrządy: naukowe, żeglarskie, geodezyjne, fotograficzne, kinematograficzne, optyczne, wagowe, pomiarowe, sygnalizacyjne, kontrolne, do ratowania życia, do celów dydaktycznych, urządzenia i przyrządy elektryczne przewodzące, przełączające, transformujące, akumulatorowe i kontrolno-sterujące, urządzenia do nagrywania, transmisji lub reprodukcji dźwięku lub obrazu, magnetyczne nośniki danych, płyty (dyski) z nagraniami, automaty sprzedające i mechanizmy do urządzeń uruchamianych przez wrzucenie monety, kasy sklepowe, maszyny liczące, sprzęt przetwarzający dane i komputery, urządzenia do gaszenia ognia, **10** aparatura i instrumenty chirurgiczne, medyczne, stomatologiczne i weterynaryjne, protezy kończyn, oczu i zębów, artykuły ortopedyczne, materiały do zszywania stosowane w chirurgii, **16** papier, tektura i wyroby z tych materiałów, nie ujęte w innych klasach, druki, materiały introligatorskie, materiały fotograficzne, materiały piśmienne, kleje do materiałów piśmiennych lub do celów domowych, materiały przeznaczone dla artystów, pędzle malarskie, maszyny do pisania i sprzęt biurowy (z wyjątkiem mebli), materiały szkoleniowe i instruktażowe (z wyjątkiem aparatów), materiały z tworzyw sztucznych do pakowania (nie ujęte w innych klasach), czcionki drukarskie, matryce, **35** reklama, zarządzanie w działalności handlowej, administrowanie działalnością handlowej, prace biurowe, **41** nauczanie, kształcenie, rozrywka, działalność sportowa i kulturalna, **42** naukowe i techniczne usługi i badania oraz ich projektowanie, przemysłowa analiza i badanie usług, projektowanie i rozwój komputerowego sprzętu i oprogramowania, usługi prawne, **44** usługi medyczne, usługi weterynaryjne, higiena i troska o urodę istot ludzkich lub zwierząt, usługi dla rolnictwa, ogrodnictwa i leśnictwa.

(111) **203534** (220) 2006 07 20 (210) 313402
 (151) 2008 01 21 (441) 2006 10 30
 (732) CUKIERNICZA SPÓŁDZIELNIA INWALIDÓW „SŁOWIANKA”,
 Szczecinek, PL.
 (540)



Kolor znaku: niebieski, biały, czerwony, czarny

(531) 1.3.2, 1.15.17, 2.1.1, 26.1.2, 27.5.1, 29.1.14
 (510), (511) **30** pieczywo cukiernicze, ciastka, cukierki, wyroby czekoladowe, galaretki owocowe, wyroby z kakao, karmelki, krakersy, lody, pralinki, słodycze, sorbety, suchary, wyroby cukiernicze.

(111) **203535** (220) 2006 07 20 (210) 313403
 (151) 2008 01 21 (441) 2006 10 30
 (732) CUKIERNICZA SPÓŁDZIELNIA INWALIDÓW „SŁOWIANKA”,
 Szczecinek, PL.

(540)



Kolor znaku: czerwony, czarny, niebieski, biały, żółty

(531) 1.3.2, 2.1.1, 26.1.2, 27.5.1, 29.1.15
 (510), (511) **30** pieczywo cukiernicze, ciastka, cukierki, wyroby czekoladowe, galaretki owocowe, wyroby z kakao, karmelki, krakersy, lody, pralinki, słodycze, sorbety, suchary, wyroby cukiernicze.

(111) **203536** (220) 2006 07 21 (210) 313430
 (151) 2008 01 21 (441) 2006 10 30
 (732) P.P.H.U. TRAFUNEK Bis I Stanisława Szudy-Mrocza,
 Dębówiec, PL.
 (540)

TRAFUNEK

Kolor znaku: czerwony

(531) 27.5.1, 29.1.1
 (510), (511) **29** mięso, ryby, drób, dziczyzna, ekstrakty mięsne, produkty wędliniarskie, konserwowane, suszone i gotowane owoce i warzywa, galaretki, dżemy i kompoty, jaja, mleko, produkty mleczne, ser, produkty z mleka owczego, oleje i tłuszcze jadalne, **30** produkty zbożowe, chleb, produkty piekarskie i ciastkarskie o zwiększonej trwałości, makarony, kluski i inne wyroby mączne, wyroby cukiernicze, **31** produkty rolne i ogrodnicze nie ujęte w innych klasach, świeże owoce i warzywa, rośliny i kwiaty naturalne, karma dla zwierząt, **32** napoje bezalkoholowe, napoje owocowe i soki owocowe, wody mineralne, **35** zgrupowanie na rzecz osób trzecich różnych towarów obejmujących wyroby mięsne i wędliniarskie, konserwowane, suszone i gotowane owoce i warzywa, mleko i produkty mleczne, sery i produkty z mleka owczego, produkty zbożowe, produkty piekarskie i ciastkarskie o zwiększonej trwałości, makarony, kluski i inne wyroby mączne, produkty rolne i ogrodnicze, świeże owoce i warzywa, napoje bezalkoholowe, napoje owocowe i soki owocowe pozwalające nabywcy wygodnie je oglądać i kupować w sklepach, hurtowniach oraz na stronie internetowej, prowadzenie sprzedaży powyższych towarów także w ramach sklepu internetowego, rozpowszechnianie materiałów reklamowych, fachowe doradztwo handlowe, organizowanie różnorodnej reklamy i promocji na rzecz osób trzecich, organizowanie i współdziałanie w targach i wystawach handlowych i reklamowych na rzecz osób trzecich, elektroniczny serwis informacyjny z możliwością bezpośredniej wymiany informacji, usługi internetowe związane z pośrednictwem handlowym w zakresie dostępu do informacji o oferowanych towarach i świadczonych usługach poprzez skomputeryzowane przyjmowanie zamówień i zleceń w celu umożliwienia zainteresowanym osobom brania udziału w różnorodnych transakcjach handlowych, **43** usługi barowe, domy turystyczne, eksploatacja terenów kampingowych, hotele, kawiarnie, motele, wynajmowanie noclegów, pensjonaty, restauracje, snack-bary, stołówki, usługi cateringowe.

(111) **203537** (220) 2006 07 21 (210) 313453
 (151) 2008 02 06 (441) 2006 10 30
 (732) Paweł Michałowski, Michałów-Grabina, PL.
 (540) Mifarcid
 (510), (511) **05** dodatki do pasz do celów leczniczych.

(111) **203538** (220) 2006 08 01 (210) 313865
 (151) 2008 04 10 (441) 2006 11 13
 (732) Ogólnopolska Centrala BHP „POLSTAR” Iwona i Sławomir Wołoszczuk Spółka Jawna, Koszalin, PL.

(540) craftcross

(510), (511) **09** odzież chroniąca przed wypadkami, napromieniowaniem i ogniem, rękawice do ochrony przed wypadkami, ubrania zabezpieczające przed wypadkami, napromieniowaniem i ogniem, **17** kauczuk surowy lub półprzetworzony, kauczuk syntetyczny, rękawice izolacyjne, **24** tkaniny: tkaniny bawełniane, tkaniny bawełniane cienkie, tkaniny flanelowe, tkaniny lniane, tkaniny podszewkowe, tkaniny imitujące skóry zwierzęce, tkaniny ze sztucznego jedwabiu, tkaniny taftowe, tkaniny do celów włókienniczych, tkaniny elastyczne, tkaniny wełniane, drelich, flanela zdrowotna, materiały włókiennicze, rękawice toaletowe, surówka jako materiał, tworzywa sztuczne jako substytuty tkanin, materiały tekstylne nietkane, materiał trykotowy, **25** nakrycia głowy: nauszники, czapki bez daszka jako nakrycia głowy, czapki z daszkiem, berety, odzież i konfekcja odzieżowa: bielizna osobista w tym bielizna wchłaniająca pot, bluzy, fartuchy, kamizelki, kaptury do ubrań, kieszenie do odzieży, kombinezony, koszule męskie, gorsy do koszul męskich, karczki do koszul męskich, koszulki, marynarki, barbety, odzież wodoodporna, odzież z imitacji skóry, odzież ze skóry, okrycia wierzchnie jako odzież, opaski na głowę jako elementy ubrania, paski jako odzież, rękawice jako element odzieży, rękawiczki z jednym palcem, ubrania dla kierowców samochodów, spodnie, szaliki, szelki, T-shirty, ubrania wierzchnie, kostiumy jako element ubrania, wkładki wewnętrzne do odzieży, obuwie: buty sznurowane, chodaki, obuwie sportowe, cholewki do obuwia, czubki do obuwia, obcasy do obuwia, okucia do obuwia, paski do obuwia, środki antypoślizgowe do obuwia, cholewki do botów.

(111) **203539** (220) 2006 08 07 (210) 314069
 (151) 2008 02 14 (441) 2006 11 13
 (732) „Buduar” Anna Kostecka-Rozwadowska, Gliwice, PL.
 (540) buduar
 (510), (511) **35** prowadzenie sklepów i stoisk z bielizną i odzieżą.

(111) **203540** (220) 2006 08 07 (210) 314070
 (151) 2008 02 14 (441) 2006 11 13
 (732) „Buduar” Anna Kostecka-Rozwadowska, Gliwice, PL.
 (540)



Kolor znaku: bordowy, beżowy, czarny
 (531) 26.1.2, 26.11.1, 27.5.1, 29.1.13
 (510), (511) **35** prowadzenie sklepów i stoisk z bielizną i odzieżą.

(111) **203541** (220) 2006 08 18 (210) 314526
 (151) 2008 02 27 (441) 2006 11 27
 (732) AJINOMOTO CO., INC., Tokyo, JP.
 (540) VONO CUP SOUP
 (510), (511) **29** zupy, wywary do zup, preparaty do przygotowywania zup, zupy instant, buliony, rosoly, suszone mięso, mrożone mięso, mięso gotowane, ryby suszone, ryby mrożone, ryby gotowane, skorupiaki suszone, skorupiaki mrożone, skorupiaki gotowane, suszony drób, mrożony drób, gotowany drób, suszone warzywa, mrożone warzywa, gotowane warzywa, konserwy mięsne, konserwy warzywne, konserwy rybne, mrożone owoce, mleko, oleje jadalne, sałatki jarzynowe, galaretki, orzechy preparowane, tofu.

(111) **203542** (220) 2006 08 25 (210) 314750
 (151) 2008 02 01 (441) 2006 11 27
 (732) Maszewski Jakub, Konin, PL.
 (540) MaxBeauty Cosmetics & Fashion
 (510), (511) **03** kosmetyki, **14** biżuteria z metali szlachetnych, **20** biżuteria nie z metali szlachetnych, **24** bielizna kąpielowa, **25** bielizna osobista.

(111) **203543** (220) 2006 08 25 (210) 314751
 (151) 2008 02 01 (441) 2006 11 27
 (732) Maszewski Jakub, Konin, PL.
 (540) MB C & F

(510), (511) **03** kosmetyki, **14** biżuteria z metali szlachetnych, **20** biżuteria nie z metali szlachetnych, **24** bielizna kąpielowa, **25** bielizna osobista.

(111) **203544** (220) 2006 09 12 (210) 315400
 (151) 2008 03 25 (441) 2006 12 27
 (732) Różyło Teresa Katarzyna, Lublin, PL.
 (540)



Kolor znaku: biały, niebieski
 (531) 27.5.1, 29.1.12
 (510), (511) **44** usługi medyczne obejmujące wszystkie badania radiologiczne.

(111) **203545** (220) 2006 09 18 (210) 315634
 (151) 2008 02 26 (441) 2006 12 27
 (732) ratiopharm GmbH, Ulm, DE.
 (540) FUNGITRAC
 (510), (511) **05** preparaty farmaceutyczne.

(111) **203546** (220) 2006 09 20 (210) 315732
 (151) 2008 02 28 (441) 2006 12 27
 (732) DENWAR Spółka Jawna J. Warys i Wspólnicy, Gościcino, PL.
 (540)



Kolor znaku: szary, pomarańczowy
 (531) 26.11.3, 27.5.1, 29.1.1, 29.1.6
 (510), (511) **20** barki i bufety ruchome, regały do bibliotek, biurka, w tym biurka pod komputery, stojaki na czasopisma, fotele, gabloty meblowe, haki do wieszania ubrań niemetalowe, kanapy, sofy, stojaki na kapelusze, kartoteki meblowe, komody, kontuary, kredensy, krzesła, kwietniki meblowe, ramy do obrazów, lustra, ławy meblowe, łóżka, w tym łóżka dla dzieci, konstrukcje drewniane łóżek, meble, w tym meble biurowe oraz szkolne, meble metalowe, wieszaki na odzież, parawany, pulpity jako meble, regały jako meble, poduszki, siedzenia jako meble, stoły, szafki, szezlongi, taborety jako podnóżki, toaletki jako meble, **35** usługi w zakresie: dekoracji wystaw sklepowych, dystrybucji materiałów reklamowych: próbek, druków, prospektów, broszur, organizowania targów i wystaw handlowych i reklamowych, prowadzenia sklepu z meblami, **37** usługi w zakresie naprawy, konserwacji i odnawiania mebli.

(111) **203547** (220) 2006 09 27 (210) 315926
 (151) 2008 03 25 (441) 2007 01 08
 (732) Przedsiębiorstwo Farmaceutyczne „ZIOŁOLEK” Spółka z o.o., Poznań, PL.
 (540) LINOMAG NNNKT KAPSUŁKI
 (510), (511) **05** dietetyczne środki spożywcze wspomagające leczenie, żywność dietetyczna do celów leczniczych, preparaty witaminowe, środki spożywcze uzupełniające dietę o witaminy do celów leczniczych.

(111) **203548** (220) 2006 10 04 (210) 316232
 (151) 2008 01 22 (441) 2007 01 08
 (732) „DAX COSMETICS” Sp. z o.o., Duchnow, PL.
 (540) nano-kolagen-1
 (510), (511) **03** kosmetyki, kosmetyki do pielęgnacji skóry twarzy, ciała, włosów i paznokci, artykuły do makijażu, artykuły perfumeryjne, dezodoranty, środki myjące, **05** preparaty o działaniu leczniczym do pielęgnacji i ochrony skóry twarzy, ciała i włosów, lecznicze: balsamy, maści, olejki, płyny, sole, żele, kremy.

(111) **203549** (220) 2006 10 12 (210) 316616
 (151) 2008 03 05 (441) 2007 01 22
 (732) Capital Part 3 Spółka z o.o., Warszawa, PL.

(540)



Kolor znaku: ciemnoniebieski, niebieski, żółty

(531) 1.1.15, 26.11.3, 27.5.1, 29.1.2, 29.1.4

(510), (511) **35** usługi w zakresie: reklamy, doradztwa w zakresie zarządzania działalnością gospodarczą, prowadzenia sklepu z artykułami odzieżowymi, galanterią skórzaną, zabawkami, sprzętem RTV i AGD, meblami, artykułami sportowymi oraz artykułami spożywczymi, **36** usługi w zakresie: administrowania i zarządzania nieruchomościami, dzierżawy nieruchomości, wynajmu nieruchomości, agencji nieruchomości, **43** usługi w zakresie: barów, w tym barów szybkiej obsługi, kafeterii, kawiarni, restauracji.

(111) **203550** (220) 2006 10 16 (210) 316768
(151) 2008 03 17 (441) 2007 01 22

(732) British American Tobacco (Brands) Limited, Londyn, GB.

(540) TASTE TRANSMISSION TECHNOLOGIES

(510), (511) **34** papierosy, tytoń, wyroby tytoniowe, przybory dla palaczy, zapalniczki, zapalki.

(111) **203551** (220) 2006 06 22 (210) 312320
(151) 2007 12 13 (441) 2006 10 02

(732) ACAR S.A., Szczecinek, PL.

(540)

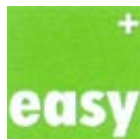

Kolor znaku: jasnozielony, biały

(531) 24.13.1, 24.17.5, 27.5.1, 29.1.12

(510), (511) **09** instalacje elektryczne, kable elektryczne, osłony do identyfikacji przewodów elektrycznych, osłony końcówek elektrycznych, osłony przewodów elektrycznych, przedłużacze elektryczne, przełączniki elektryczne, przewody elektryczne, puszkę przełącznikowe, puszkę rozgałęźne, rozgałęźniki, tablice rozdzielcze, wtyczki, gniazda i inne kontakty, wyłączniki elektryczne, zaciski elektryczne, złącza do przewodów elektrycznych, złącza elektryczne, **11** lampy elektryczne, lampy laboratoryjne, lampy ogrodowe, lampy warsztatowe, oprawki do lamp elektrycznych, osłony do lamp, **17** węże do podlewania, **20** bębny niemechaniczne, niemetale do nawijania przewodów giętkich, nawijaki do kabli, uchwyty z tworzyw sztucznych do kabli, zaciski, zatyczki do gniazd elektrycznych, **21** spryskiwacze.

(111) **203552** (220) 2006 10 13 (210) 316681
(151) 2007 12 06 (441) 2007 01 22

(732) Zakłady Tłuszczowe „BIELMAR” Spółka z o.o., Bielsko-Biała, PL.

(540)

„naturalnie
na
śniadanie”

(531) 27.5.1

(510), (511) **29** rafinowane tłuszcze roślinne jadalne, margaryny, masło roślinne, oleje jadalne, komponenty i ekstrakty tłuszczów roślinnych rafinowanych.

(111) **203553** (220) 2006 10 16 (210) 316745
(151) 2008 03 14 (441) 2007 01 22

(732) „NAMAROL” Budowa-Montaż Maszyn i Urządzeń Przemysłowych, Jacek Kudłański, Kraków, PL.

(540)



Kolor znaku: czerwony, czarny

(531) 7.15.25, 15.7.7, 27.5.1, 29.1.12

(510), (511) **06** konstrukcje metalowe, **12** pojazdy do poruszania się po ziemi, wodzie, pogłębiarki rzeczne, statki rzeczne, łodzie, **37** budownictwo, naprawy, remonty pogłębiarek rzecznych oraz statków, łodzi.

(111) **203554** (220) 2006 10 19 (210) 316931
(151) 2008 03 05 (441) 2007 01 22

(732) LU Polska Spółka Akcyjna, Warszawa, PL.

(540) WSZĘDZIE Z TOBĄ

(510), (511) **29** konserwowane, suszone i gotowane owoce i warzywa, duszone owoce, dżemy, puree owocowe, galaretki, zupy, mleko, mleko w proszku, aromatyzowane mleko żelowane i bita śmietana, produkty mleczne, desery mleczne, jogurty, jogurty pitne, musy, kremy, desery śmietankowe, świeża śmietana, masło, pasty serowe, sery, sery dojrzale, sery dojrzale z pleśnią, świeże sery, sery solankowe, twarożek, napoje głównie z mleka, lub nabiału, produkty z mleka mrożonego, produkty z mleka sfermentowanego, wszystkie wyżej wymienione produkty z aromatami owocowymi lub zawierające owoce, **30** herbatka, paszteciki (słodkie lub słone), ciastka (słodkie lub słone), produkty zbożowe, płatki śniadaniowe, dania gotowe częściowo lub całkowicie zrobione z wyrobów piekarniczych, chleb, sucharki, herbatniki (słodkie lub słone), wafle, wafle naleśnikowe, ciastka, paszteciki, wszystkie te produkty zwykłe i/lub z polewą i/lub nadziewane i/lub aromatyzowane, słone lub słodkie przekąski z herbatników, wyrobów piekarniczych, ciasta, rzadkiego ciasta, wyroby cukiernicze, lody, kremy mrożone, słodkie sosy, wszystkie wyżej wymienione produkty z aromatami owocowymi lub zawierające owoce, **32** piwo (alkoholowe lub bezalkoholowe), niegazowane i gazowane wody (mineralne i nie mineralizowane), soki owocowe, napoje na bazie owoców, lemoniada, toniki, piwo imbirowe, korbety, preparaty do produkcji napojów, syropów do napojów, bezalkoholowe ekstrakty owocowe, wszystkie wyżej wymienione produkty z aromatami owocowymi lub zawierające owoce.

(111) **203555** (220) 2006 10 24 (210) 317121
(151) 2008 03 19 (441) 2007 02 05

(732) „Garbalinski Polska Maszyny, Technika Okienna i Drzwiowa” Spółka z ograniczoną odpowiedzialnością, Poznań, PL.

(540)



Kolor znaku: granatowy, pomarańczowy, biały

(531) 1.15.9, 7.1.8, 26.4.1, 26.4.7, 27.5.1, 29.1.13

(510), (511) **17** materiały do uszczelniania, izolowania, giętkie rury tworzywowe, uszczelki, **19** niemetale drzwi i okna oraz niemetale części składowe drzwi i okien, rolety zewnętrzne nie z metalu, ościeżnice drzwiowe nie z metalu, ramy drzwiowe nie z metalu, panele drzwiowe nie z metalu, drzwi nie z metalu, drzwi składane nie z metalu, bramy nie z metalu, ramy nie z metalu dla budownictwa, szkło izolacyjne, żaluzje nie z metalu, szkło budowlane, okiennice nie z metalu, okna z szybami zabarwionymi, **42** usługi w zakresie projektowania maszyn, urządzeń i linii technologicznych do produkcji drzwi i okien oraz części składowych drzwi i okien, usługi doradcze w zakresie produkcji drzwi i okien oraz części składowych do drzwi i okien.

(111) **203556** (220) 2006 10 25 (210) 317204
 (151) 2008 03 25 (441) 2007 02 05
 (732) PHU „PROFIT” Maciej Hajduk, Nowy Sącz, PL.
 (540) ADDISON
 (510), (511) **09** torby przeznaczone dla przenośnych komputerów oraz komputerowych urządzeń peryferyjnych, w tym torby z warstwami amortyzującymi uderzenia, futerały i torby na sprzęt fotograficzny lub kamery, futerały na dyski optyczne i na przenośne twarde dyski, futerały na palmtopy, uchwyty do telefonów komórkowych i palmtopów, w tym do mocowania ich w samochodzie, komputerowe urządzenia peryferyjne i akcesoria, **18** walizki, walizeczki, kufry i torby podróżne, w tym torby na ubrania, plecaki, nesesery, teczki, aktówki, torebki damskie, w tym przeznaczone na sprzęt komputerowy, portfele, saszetki, portmonetki, pasy na ramię, walizki i torby na kółkach, w tym wyposażone w odłączalne nesesery.

(111) **203557** (220) 2006 11 02 (210) 317455
 (151) 2008 04 02 (441) 2007 02 05
 (732) TERMO ORGANIKA Sp. z o.o., Kraków, PL.
 (540)



Kolor znaku: biały, pomarańczowy, czarny
 (531) 26.4.2, 26.7.25, 27.5.1, 29.1.13
 (510), (511) **17** izolacje przeciwwilgociowe budynków, materiały ciepłochronne, materiały uszczelniające i izolacyjne, siatki niemetalowe, styropian i produkty styropianowe, farby, lakiery i oleje izolacyjne, taśmy i tkaniny izolacyjne, zaprawy izolacyjne, izolacyjne folie metalowe, izolatory, izolatory do przewodów elektrycznych, żywice syntetyczne i sztuczne, przewody, osłony i izolatory ceramiczne, wełna mineralna, **19** niemetalowe materiały budowlane i wykończeniowe, w tym beton i elementy betonowe, produkty bitumiczne, ceramika budowlana, cement, wapno, gips, glina, granit, szkło budowlane techniczne i izolacyjne, kamień budowlany, spoiwa murarskie, drewno budowlane, niemetalowe konstrukcje, listwy i płyty budowlane, **37** usługi budowlane i remontowe budynków, wykonywanie izolacji i dociepleń.

(111) **203558** (220) 2006 11 20 (210) 318174
 (151) 2008 03 25 (441) 2007 03 05
 (732) Przedsiębiorstwo Wielobranżowe „SEDAN-NATURA-FRESH” - Mariusz Rogalski, Tłuchowo, PL.
 (540) HumiStop
 (510), (511) **11** pochłaniacze wilgoci.

(111) **203559** (220) 2006 11 21 (210) 318197
 (151) 2008 03 25 (441) 2007 03 05
 (732) Przedsiębiorstwo Produkcji Farmaceutycznej Hasco-Lek S.A., Wrocław, PL.
 (540) RUTOMAX
 (510), (511) **05** produkty farmaceutyczne, substancje dietetyczne przystosowane do celów farmaceutycznych.

(111) **203560** (220) 2006 11 22 (210) 318244
 (151) 2008 02 28 (441) 2007 03 05
 (732) WARSFOLL - Żyśk, Tarnowicz Spółka Jawna, Warszawa, PL.
 (540)



Kolor znaku: szary, czarny, pomarańczowy, biały, czerwony
 (531) 26.1.1, 26.11.2, 27.5.1, 29.1.15

(510), (511) **09** przyrządy miernicze, wydawnictwa reklamowe i informacyjne na płytach, kasetach, taśmach i innych nośnikach informacji, tablice oświetleniowe na reklamy elektroniczne, **14** breloczki, zegary, zegarki, **16** nalepki, naklejki, kalendarze, plakaty, książki, broszury, czasopisma, biuletyny, materiały szkoleniowe, długopisy, **17** folie okienne, folie samochodowe, folie antysolarne, folie antywłamaniowe, folie przeciwwybuchowe, folie dekoracyjne, **18** parasolki, plecaki, torby nie ujęte w innych klasach, **20** tablice ogłoszeniowe, billboardy, **25** odzież, w tym koszule, koszulki, czapeczki, bluzy, kurtki, spodnie, **35** usługi reklamy, umieszczanie ogłoszeń reklamowych, reklamy telewizyjne, radiowe, prasowe, na samochodach, w sieci internetowej oraz rozpowszechniane pocztą, **37** montaż folii okiennych, folii samochodowych, folii antysolarnych, folii antywłamaniowych, folii przeciwwybuchowych, folii dekoracyjnych, usługi foliowania i przyciemniania powierzchni szklanych oraz wykonanych z tworzywa sztucznego, usługi nakładania naklejek reklamowych na samochody.

(111) **203561** (220) 2007 02 26 (210) 321809
 (151) 2008 02 21 (441) 2007 06 11
 (732) CARTOON PLANET Spółka z o.o., Warszawa, PL.
 (540)



Kolor znaku: żółty, czarny, niebieski, zielony
 (531) 26.1.4, 27.5.1, 29.1.14
 (510), (511) **03** szampony dla dzieci, płyny, sole do kąpeli, perfumy i dezodoranty dla dzieci, chusteczki nasączone płynami kosmetycznymi, kosmetyki dla dzieci, zestawy kosmetyków dla dzieci, mydła, kremy, lakiery do paznokci, pasty do zębów dla dzieci, kosmetyki do makijażu dla dzieci, patyczki z watą do celów kosmetycznych, **09** animowane filmy rysunkowe, audiowizualne urządzenia dydaktyczne, dyski do rejestracji dźwięków, audio-wideo, urządzenia do gry działające wyłącznie z odbiornikiem telewizyjnym, płyty DVD z gramami, programy gier komputerowych, programy komputerowe ładowalne, nagrane, konsole do gier komputerowych, sterowniki, taśmy wideo, taśmy filmowe, okulary, łańcuszki, etui na okulary, okulary przeciwsłoneczne dla dzieci, **14** amulety, breloczki, zegarki, wisioriki, łańcuszki, biżuteria z metali i kamieni szlachetnych oraz ich imitacje, ozdoby z bursztynu, etui na zegarki, kolczyki, posążki z metali szlachetnych, **16** adresarki, albumy, afisze, plakaty, artykuły papierniczne, artykuły biurowe, arkusze z celulozy regenerowanej do pakowania, atlasy, bannery reklamowe, bilety, blankiety, bloczki do pisania, broszury, błony z tworzyw sztucznych do paletyzacji, chorągiewki papierowe, chusteczki do nosa, czcionki, czasopisma, długopisy, druki, odbitki graficzne, grawertony, formularze, obwoluty, okładki na dokumenty, druki, emblematy, etykiety, folie do pakowania, gazety, odwzorowania graficzne, gumki do scierania, kalkomanie, kalka płócienna, kalka techniczna, kalka rysunkowa, kałamarze, kartki, katalogi, kalendarze, koperty, kokardy, makiety, materiały piśmienne, mapy, naklejki, nalepki, notatniki, notesy, papeteria, pieczęcie, pióra, ołówki, obwoluty, okładki papierowe na dokumenty, opakowania, opakowania z tworzyw sztucznych, obsadki, uchwyty do piór, papier, pudełka papierowe, plansze, płytki grawerskie, pudełka z tworzyw sztucznych, podstawki do długopisów i ołówek, prospekty, pieluszki dla niemowląt, reprodukcje graficzne, ręczniki papierowe, serwetki papierowe, szablony do kopiowania rysunków, indeksy, skorowidze, taśmy elastyczne do użytku biurowego, teczki ofertowe, znaczki pocztowe, znaczki okolicznościowe (buttony), znaczki metalowe (pinsy), wyroby z kartonu, wzory do haftowania, zakładki do książek, żetony, **18** nosidełka dla dzieci, parasole, parasolki, plecaki szkolne, turystyczne, kosmetyczki, torby podróżne, portmonetki z metali szlachetnych, portfele, walizeczki, **20** chodziki dla dzieci, dekoracje przestawne, breloczki i kółka do kluczy z tworzyw sztucznych, wysokie krzesła dla dzieci, figurki, statuetki z drewna, wosku, gipsu lub tworzyw sztucznych, kojce dla dzieci, ozdoby z tworzyw sztucznych, drewna, kości, kości słoniowej, koralu, poduszki, pojemniki niemetalowe, wachlarze, **21** buteleczki nie z metali szlachetnych, buteleczki szklane, wyroby ceramiczne dla gospodarstwa domowego, figurki, statuetki z porcelany, terakoty lub szkła, foremki, kieliszki do jajek, grzebienie, gąbki toaletowe, przybory kosmetyczne, kubki nie z metali

szlachetnych, kubki z tworzyw sztucznych, kubki z porcelany, porcelitu, kubki z metali szlachetnych, puchary z metali szlachetnych, pudełka, pudełka na słodycze z metali szlachetnych, zastawy stołowe, talerze, miski, miseczki ze szkła lub tworzyw sztucznych, mydelniczki, naczynia stołowe, termosy, nocniki, wanienki dla niemowląt, pudełka na słodycze nie z metali szlachetnych, pudełka szklane i nie z metali szlachetnych, talerze, kubeczki papierowe, elektryczne szczoteczki do zębów, szczoteczki do zębów w formie zabawki, **25** bielizna, buty dziecięce, spodnie, czapki, szaliki, rękawiczki, spódniczki, bluzy, bluzki, getry, legginsy, kombinezony, kurtki, krawaty, ubrania dla dzieci, T-shirty, stroje na bale maskowe, odzież gotowa, okrycia wierzchnie, pieluszki dla dzieci z materiałów tekstylnych, piżamy, stroje plażowe dla dzieci, rajtuzy, skarpety, sukienki, swetry, szelki, śniegowce, wyprawka dziecięca, **28** akcesoria do gier, gry automatyczne inne niż telewizyjne, automaty do gier na żetony lub monety, urządzenia do gier elektronicznych, gry planszowe, grzechotki, karty do gry, klocki, konie na biegunach, kręgle, lalki, domki dla lalek, ubranka dla lalek, latawce, rolki, łyżwy, misie pluszowe, piłki, pistolety, puzzle, zabawki w postaci pojazdów zdalnie sterowanych, modele pojazdów przeskalowanych, rzutki, szachy, warcaby, układanki, zabawki plastikowe, z tworzyw sztucznych, zabawki pluszowe, zabawki ruchome, pluszowe breloczki w formie zabawki, **35** dekoracje wystaw sklepowych, dystrybucja materiałów reklamowych, promocja sprzedaży dla osób trzecich, sprzedaż detaliczna w wyspecjalizowanych sklepach i sieciach sklepów detalicznych: artykułów kosmetycznych, ubrań, plecaków, ozdób, gier i zabawek przeznaczonych dla dzieci, filmów i gier komputerowych przeznaczonych dla dzieci, sprzedaż artykułów papierniczych, piśmienniczych, użytku domowego i przeznaczonych do pielęgnacji niemowląt, uaktualnianie materiałów reklamowych, publikowanie tekstów reklamowych, doradztwo i pomoc w zakresie prowadzenia, organizowania i zarządzania działalnością gospodarczą dotyczącą prowadzenia wyspecjalizowanych sklepów i sieci sklepów detalicznych.

(111) **203562** (220) 2007 02 20 (210) 321582
 (151) 2008 05 16 (441) 2007 05 28
 (732) „KRUK i FISCHER” Spółka z o.o., Katowice, PL.
 (540) GEOSTAT

(510), (511) **19** geosiatki komórkowe o obniżonych parametrach rezystancyjnych, powłoki usztywniające z tworzyw sztucznych stanowiące podkład drogi i podtrzymujące grunt, do budowy dróg i zapobiegające erozji, w budownictwie drogowym, kopalnianym i kolejowym.

(111) **203563** (220) 2003 04 03 (210) 263114
 (151) 2008 03 25 (441) 2003 10 06
 (732) Bahlsen GmbH & Co.KG, Hannover, DE.
 (540)



Kolor znaku: czerwony, biały, niebieski, brązowy, czarny

(531) 26.4.1, 27.5.1, 29.1.15

(510), (511) **30** wyroby piekarnicze i ciasta, biszkopty, ciastka, produkty spożywcze z pszenicy, ryżu i kukurydzy wyprodukowane w procesie wytłaczania, pop-corn.

(111) **203564** (220) 2003 08 12 (210) 268492
 (151) 2008 03 14 (441) 2004 02 23
 (732) GODEFROY DIFFUSION, Tredarzac, FR.
 (540)



(531) 5.11.1, 26.4.1, 27.5.1

(510), (511) **03** mydła, produkty perfumeryjne, olejki eteryczne, kosmetyki, preparaty do pielęgnacji włosów, środki do czyszczenia zębów, dezodoranty do użytku osobistego, wody perfumowane, wody toaletowe, wyciągi z kwiatów (perfumy), olejki do perfum i wód perfumowanych, wody kolońskie, kosmetyki do pielęgnacji ciała, maseczki upiększające, kremy kosmetyczne, pomady do celów kosmetycznych, olejki i tłuszcze do celów kosmetycznych, olejki toaletowe, mleczko czyszczące do celów kosmetycznych, płyny do celów kosmetycznych, odchudzające preparaty kosmetyczne, preparaty przeciwsłoneczne, preparaty do opalania, środki ściągające do celów kosmetycznych, preparaty kosmetyczne do kąpieli, sól do kąpieli (nie do celów medycznych), preparaty do płukania jamy ustnej (nie do celów medycznych), preparaty do makijażu i do jego usuwania, pudry do makijażu, ołówki kosmetyczne, kosmetyki i ołówki do brwi, róże, cienie do oczu, szminki, pomadki, tusze do rzęs, kleje do sztucznych rzęs, preparaty kosmetyczne do rzęs, lakiery do paznokci, sztuczne paznokcie, preparaty do usuwania lakieru z paznokci, farby do włosów, lakiery do włosów i środki do kolorowania włosów, szampony, preparaty do depilacji, ozdoba kalkomania do celów kosmetycznych, **05** preparaty farmaceutyczne, preparaty sanitarne do celów medycznych, substancje dietetyczne do celów medycznych, środki dezynfekujące, żywność i napoje dietetyczne do użytku medycznego, preparaty medyczne do odchudzania, medyczne preparaty do kąpieli, sole do kąpieli do celów medycznych, preparaty do sterylizacji ziemi, osady medyczne (błoto), sole medyczne do kąpieli w wodzie mineralnej, sole wód mineralnych, woda morska do kąpieli medycznych, woda termalna, sole do celów medycznych, jodki i jodyna do celów farmaceutycznych, pektyna do celów medycznych, maści do celów farmaceutycznych, preparaty do leczenia poparzeń, maści na poparzenia słoneczne, medyczne preparaty ochronne do opalania, okłady, pomady do celów medycznych, preparaty do oczyszczania i odświeżania powietrza, **29** ekstrakty z wodorostów do żywności, **30** wodorosty (przyprawy), woda morska do gotowania, **31** wodorosty do konsumpcji, **44** usługi higieniczne i w zakresie pielęgnacji urody, usługi w zakresie aromaterapii, usługi w zakresie salonów piękności, usługi w zakresie manicure, masażu i fizjoterapii.

(111) **203565** (220) 2003 09 25 (210) 270385
 (151) 2008 03 11 (441) 2004 04 05
 (732) House of Prince A/S, Søborg, DK.
 (540)



Kolor znaku: biały, niebieski cieniowany, zielony, niebieski

(531) 1.15.24, 3.7.16, 25.1.15, 26.13.1, 27.5.1, 29.1.13

(510), (511) **34** tytoń, papierosy, artykuły dla palących, zapalki.

(111) **203566** (220) 2004 03 05 (210) 277317
 (151) 2008 01 08 (441) 2004 06 14
 (732) Obrzańska Spółdzielnia Mleczarska w Kościanie, Kościan, PL.
 (540)



Kolor znaku: granatowy, niebieski i jego odcienie, czarny, biały, czerwony, zielony i jego odcienie

(531) 3.4.1, 19.3.1, 27.5.21, 29.1.15

(510), (511) **29** mleko i jego przetwory, kefiry, jogurty.

(111) **203567** (220) 2004 03 05 (210) 277318
 (151) 2008 01 08 (441) 2004 06 14
 (732) Obrzańska Spółdzielnia Mleczarska w Kościanie, Kościan, PL.
 (540)



Kolor znaku: zielony i jego odcienie, biały, granatowy, czerwony
 (531) 1.3.1, 6.19.1, 27.5.1, 29.1.14

(510), (511) **29** mleko i jego przetwory, kefiry, śmietany, masło, margaryna, tłuszcze jadalne, napoje mleczne, serwatki, jogurty, maślaniki, sery, twarogi, desery mleczne.

(111) **203568** (220) 2004 07 19 (210) 285665
 (151) 2008 03 17 (441) 2005 02 07
 (732) Mattel Inc., El Segundo, US.
 (540) KERPLUNK

(510), (511) **09** okulary przeciwsłoneczne, myszy komputerowe, oprogramowanie komputerowe oszczędzające ekran, hełmy dla cyklistów, linijki z podziałką, podkładki pod myszki komputerowe, oprogramowanie do gier komputerowych, oprogramowanie do gier video, joysticki do gier komputerowych, nagrane kasety video, taśmy i płyty z gramami, opowieściami i muzyką, odbiorniki Walkie-Talkie, **16** papier, papierowe serwetki, druki, obrazki, sprzęt biurowy (oprócz mebli), materiały piśmiennicze, publikacje drukowane, materiały rysownicze, drukowane materiały instruktażowe i edukacyjne, **28** zabawki, zabawki inteligentne, gry, artykuły sportowe, ozdoby choinkowe, sprzęt wędkarski.

(111) **203569** (220) 2004 10 22 (210) 286897
 (151) 2008 03 25 (441) 2005 01 24
 (732) Henkel Kommanditgesellschaft auf Aktien, Düsseldorf, DE.
 (540) PŁYNNY JEDWAB

(510), (511) **01** produkty chemiczne do celów przemysłowych, w tym półprodukty kosmetyków do włosów, wszystkie wyżej wymienione produkty z dodatkiem cząsteczek jedwabiu, **03** mydła, wyroby perfumeryjne, olejki eteryczne, środki do pielęgnacji ciała i urody, środki do pielęgnacji, mycia, koloryzowania, farbowania, rozjaśniania, wzmacniania i trwałej ondulacji włosów, wszystkie wyżej wymienione produkty z dodatkiem cząsteczek jedwabiu.

(111) **203570** (220) 2004 11 24 (210) 288022
 (151) 2008 03 14 (441) 2005 03 07
 (732) McCain Foods Holland B.V., Hoofddorp, NL.
 (540) McCain TRADYCYJNE

(510), (511) **29** wyroby ziemniaczane zawarte w tej klasie, gotowe dania i przekąski zawarte w tej klasie.

(111) **203571** (220) 2005 05 17 (210) 295137
 (151) 2008 04 04 (441) 2005 08 22
 (732) Zakład Produkcji Cukierniczej „BULIK” Bogdan Bulik, Marki, PL.
 (540)



Kolor znaku: czerwony, biały, zielony, żółty, niebieski
 (531) 3.7.16, 3.7.21, 5.7.12, 5.7.17, 8.1.19, 26.4.6, 27.5.1, 29.1.15

(510), (511) **30** wyroby cukiernicze trwałe, karmelki twarde i nadziewane, cukierki rozpuszczalne i do żucia, toffi, wyroby czekoladowe i czekoladowane, galaretki, trufle.

(111) **203572** (220) 2005 06 29 (210) 297184
 (151) 2008 03 25 (441) 2005 10 03
 (732) Instytut Biotechnologii Surowic i Szczepionek BIOMED
 Spółka Akcyjna, Kraków, PL.
 (540)



Kolor znaku: zielony, biały

(531) 5.3.6, 26.4.3, 27.5.1, 29.1.3, 29.1.6

(510), (511) **05** substancje, preparaty i wyroby farmaceutyczne stosowane w leczeniu ludzi i zwierząt - z wyjątkiem preparatów do celów dermatologicznych, preparaty bakteryjne i chemiczne do celów medycznych z wyjątkiem preparatów do celów dermatologicznych, produkty diagnostyczne do celów medycznych z wyjątkiem preparatów do celów dermatologicznych, kultury mikroorganizmów i preparaty z nich do celów medycznych z wyjątkiem preparatów do celów dermatologicznych, substancje dietetyczne do celów leczniczych, artykuły higieniczne takie jak: tampony, podpaski, opatrunki, **35** doradztwo w zakresie prowadzenia i organizowania działalności gospodarczej, zgrupowanie na rzecz osób trzech różnych towarów pozwalające nabywcy wygodnie je oglądać i kupować w sklepach i hurtowniach z artykułami farmaceutycznymi, weterynaryjnymi i kosmetycznymi, **36** administrowanie nieruchomościami, usługi finansowe, doradztwo finansowe, **39** towarowy transport drogowy, **42** wykonywanie prac badawczo-rozwojowych w dziedzinie nauk przyrodniczych i technicznych, **44** opieka medyczna, pomoc medyczna.

(111) **203573** (220) 2005 06 29 (210) 297186
 (151) 2008 03 25 (441) 2005 10 03
 (732) Instytut Biotechnologii Surowic i Szczepionek BIOMED
 Spółka Akcyjna, Kraków, PL.
 (540)



(531) 5.3.6, 26.4.3, 27.5.1

(510), (511) **05** substancje, preparaty i wyroby farmaceutyczne stosowane w leczeniu ludzi i zwierząt - z wyjątkiem preparatów do celów dermatologicznych, preparaty bakteryjne i chemiczne do celów medycznych z wyjątkiem preparatów do celów dermatologicznych, produkty diagnostyczne do celów medycznych z wyjątkiem preparatów do celów dermatologicznych, kultury mikroorganizmów i preparaty z nich do celów medycznych z wyjątkiem preparatów do celów dermatologicznych, substancje dietetyczne do celów leczniczych, artykuły higieniczne takie jak: tampony, podpaski, opatrunki, **35** doradztwo w zakresie prowadzenia i organizowania działalności gospodarczej, zgrupowanie na rzecz osób trzech różnych towarów pozwalające nabywcy wygodnie je oglądać i kupować w sklepach i hurtowniach z artykułami farmaceutycznymi, weterynaryjnymi i kosmetycznymi, **36** administrowanie nieruchomościami, usługi finansowe, doradztwo finansowe, **39** towarowy transport drogowy, **42** wykonywanie prac badawczo-rozwojowych w dziedzinie nauk przyrodniczych i technicznych, **44** opieka medyczna, pomoc medyczna.

(111) **203574** (220) 2005 06 29 (210) 297187
 (151) 2008 03 25 (441) 2005 10 03
 (732) Instytut Biotechnologii Surowic i Szczepionek BIOMED
 Spółka Akcyjna, Kraków, PL.
 (540)



(531) 5.3.6, 26.4.3, 27.5.1

(510), (511) **05** substancje, preparaty i wyroby farmaceutyczne stosowane w leczeniu ludzi i zwierząt - z wyjątkiem preparatów do celów dermatologicznych, preparaty bakteryjne i chemiczne do celów medycznych z wyjątkiem preparatów do celów dermatologicznych, produkty diagnostyczne do celów medycznych z wyjątkiem preparatów do celów dermatologicznych, kultury mikroorganizmów i preparaty z nich do celów medycznych z wyjątkiem preparatów do celów dermatologicznych, substancje dietetyczne do celów leczniczych, artykuły higieniczne takie jak: tampony, podpaski, opatrunki, **35** doradztwo w zakresie prowadzenia i organizowania działalności gospodarczej, zgrupowanie na rzecz osób trzecich różnych towarów pozwalające nabywcy wygodnie je oglądać i kupować w sklepach i hurtowniach z artykułami farmaceutycznymi, weterynaryjnymi i kosmetycznymi, **36** administrowanie nieruchomościami, usługi finansowe, doradztwo finansowe, **39** towarowy transport drogowy, **42** wykonywanie prac badawczo-rozwojowych w dziedzinie nauk przyrodniczych i technicznych, **44** opieka medyczna, pomoc medyczna.

(111) **203575** (220) 2005 07 12 (210) 297709
 (151) 2008 01 25 (441) 2005 10 17
 (732) METALOPLASTYKA Andrzej Gieros, Wodzierady, PL.
 (540)

(531) 27.5.1
 (510), (511) **28** klocki do zabawy.

(111) **203576** (220) 2005 09 14 (210) 299999
 (151) 2008 03 17 (441) 2005 12 27
 (732) „PIERRE RENÉ” Sp. z o.o., Ustka, PL.
 (540)

(531) 27.5.1
 (510), (511) **03** perfumy, wody toaletowe, olejki eteryczne, wody kolońskie.

(111) **203577** (220) 2005 09 14 (210) 300001
 (151) 2008 02 22 (441) 2005 12 27
 (732) „PIERRE RENÉ” Spółka z o.o., Ustka, PL.
 (540)

(531) 27.5.1
 (510), (511) **03** perfumy, wody toaletowe, olejki eteryczne, wody kolońskie.

(111) **203578** (220) 2005 12 01 (210) 303086
 (151) 2008 01 15 (441) 2006 03 06
 (732) SANITEC KOŁO Sp. z o.o., Koło, PL.
 (540)

(531) 27.5.1
 (510), (511) **11** wanny łazienkowe, wanny z wirowym ruchem wody, wanny do niasiadówek, kabiny natryskowe, brodziki.

(111) **203579** (220) 2005 12 21 (210) 303988
 (151) 2008 01 08 (441) 2006 04 03
 (732) EMO FARM Spółka z o.o., Ksawerów, PL.
 (540) ALOEPANTEN

(510), (511) **03** produkty kosmetyczne, środki myjące i czyszczące, **05** produkty farmaceutyczne, weterynaryjne i higieniczne, preparaty zawierające witaminy i mikroelementy stosowane jako uzupełnienie pożywienia do celów leczniczych, zioła lecznicze, herbaty lecznicze z ziół, preparaty farmaceutyczne, żywność dietetyczna do celów leczniczych, dietetyczne napoje do celów leczniczych, dodatki odżywcze do celów leczniczych, dietetyczne substancje do celów leczniczych, żywność dla niemowląt, lecytyna do celów medycznych i dietetycznych, artykuły żywnościowe na bazie białka do celów medycznych, mleko białkowe, **29** artykuły spożywcze pochodzenia zwierzęcego: drób, mięso, ryby, dziczyzna i wyroby na ich bazie ujęte w tej klasie, spożywcze środki dietetyczne mleko i produkty mleczne ujęte w tej klasie, konserwowane, suszone i gotowane owoce i warzywa, batony przekąskowe zawierające przetworzone owoce i/lub orzechy wzbogacone w witaminy i/lub mikroelementy, proteiny spożywcze, batony proteinowe, białko spożywcze, białko z jaj, białko sojowe, lecytyna sojowa do celów spożywczych, artykuły żywnościowe na bazie białka inne niż do celów medycznych ujęte w tej klasie, suplementy diety nie ujęte w innych klasach, **30** aromaty i esencje do żywności, herbaty, kakao, czekolada, napoje na bazie herbaty, kakao i czekolady, produkty i przetwory zbożowe, przyprawy, produkty pszczelarskie, soja i jej przetwory do celów spożywczych nie ujęte w innych klasach, batony czekoladowe, **32** soki owocowe i warzywne, wyciągi i nalewki do celów innych niż lecznicze, mieszanki do przyrządzania napojów bezalkoholowych wzbogacone w witaminy i/lub mikroelementy.

(111) **203580** (220) 2005 12 21 (210) 303989
 (151) 2008 01 08 (441) 2006 04 03
 (732) EMO FARM Spółka z o.o., Ksawerów, PL.
 (540) EMO-FITO-KAPS

(510), (511) **03** produkty kosmetyczne, środki myjące i czyszczące, **05** produkty farmaceutyczne, weterynaryjne i higieniczne, preparaty zawierające witaminy i mikroelementy stosowane jako uzupełnienie pożywienia do celów leczniczych, zioła lecznicze, herbaty lecznicze z ziół, preparaty farmaceutyczne, żywność dietetyczna do celów leczniczych, dietetyczne napoje do celów leczniczych, dodatki odżywcze do celów leczniczych, dietetyczne substancje do celów leczniczych, żywność dla niemowląt, lecytyna do celów medycznych i dietetycznych, artykuły żywnościowe na bazie białka do celów medycznych, mleko białkowe, **29** artykuły spożywcze pochodzenia zwierzęcego: drób, mięso, ryby, dziczyzna i wyroby na ich bazie ujęte w tej klasie, spożywcze środki dietetyczne mleko i produkty mleczne ujęte w tej klasie, konserwowane, suszone i gotowane owoce i warzywa, batony przekąskowe zawierające przetworzone owoce i/lub orzechy wzbogacone w witaminy i/lub mikroelementy, proteiny spożywcze, batony proteinowe, białko spożywcze, białko z jaj, białko sojowe, lecytyna sojowa do celów spożywczych, artykuły żywnościowe na bazie białka inne niż do celów medycznych ujęte w tej klasie, suplementy diety nie ujęte w innych klasach, **30** aromaty i esencje do żywności, herbaty, kakao, czekolada, napoje na bazie herbaty, kakao i czekolady, produkty i przetwory zbożowe, przyprawy, produkty pszczelarskie, soja i jej przetwory do celów spożywczych nie ujęte w innych klasach, batony czekoladowe, **32** soki owocowe i warzywne, wyciągi i nalewki do celów innych niż lecznicze, mieszanki do przyrządzania napojów bezalkoholowych wzbogacone w witaminy i/lub mikroelementy.

(111) **203581** (220) 2005 06 02 (210) 295896
 (151) 2008 03 25 (441) 2005 09 05
 (732) UNILEVER N.V., Rotterdam, NL.
 (540) LUX STARSHINE

(510), (511) **03** mydła, detergenty, preparaty wybielające, preparaty czyszczące, wyroby perfumeryjne, wody toaletowe, wody po goleniu, wody kolońskie, olejki eteryczne, niemedyczne produkty do aromaterapii, niemedyczne preparaty do masażu, dezodoranty i antyperspiranty, preparaty do pielęgnacji skóry głowy i do pielęgnacji włosów, szampony i odżywki do włosów, preparaty do koloryzacji włosów, produkty do układania włosów, pasta do zębów, niemedyczne płyny do płukania ust, preparaty do pielęgnacji jamy ustnej i zębów, niemedyczne preparaty toaletowe, preparaty do kąpieli i preparaty pod prysznic, preparaty do pielęgnacji skóry, olejki, kremy i lotiony do skóry, preparaty do golenia, preparaty stosowane przed goleniem i po goleniu, preparaty do depilacji, preparaty do opalania i preparaty chroniące przed opalaniem, kosmetyki, preparaty do makijażu i preparaty do demakijażu, wazelina, preparaty do

pielęgnacji ust, talk kosmetyczny, wata, patyczki kosmetyczne, kosmetyczne płatki, chusteczki lub ściereczki, wstępnie zwilżone lub nasączone płatki, chusteczki lub ściereczki do czyszczenia, maseczki upiększające, zestawy kosmetyków do pielęgnacji twarzy.

(111) **203582** (220) 2006 01 04 (210) 304446
(151) 2008 01 24 (441) 2006 04 18
(732) Janusz Karnicki, Zielona Góra, PL.
(540)



Kolor znaku: pomarańczowy, biały

(531) 26.4.10, 26.4.18, 27.5.1, 29.1.12

(510), (511) **18** torby, torebki, **25** odzież, obuwie, czapki (nakrycia głowy), bielizna osobista, kąpielowe kostiumy, **35** zgrupowanie wyżej wymienionych towarów na rzecz osób trzecich w sklepie i hurtowni.

(111) **203583** (220) 2006 01 27 (210) 305366
(151) 2008 03 25 (441) 2006 05 02
(732) Proline Sebastian Ponikowski, Wrocław, PL.
(540)



Kolor znaku: czarny, niebieski

(531) 24.17.25, 27.5.1, 29.1.12

(510), (511) **09** anteny, aparaty fotograficzne, telewizory, wideo do rejestrowania czasu, audiowizualne urządzenia do nauki, baterie elektryczne i do oświetlania, urządzenia do czyszczenia płyt fonograficznych, czytniki kodów kreskowych, czytniki optyczne, magnetyczne nośniki danych, optyczne nośniki danych, elektryczne urządzenia diagnostyczne nie do celów medycznych, drukarki komputerowe, dystrybutory dysków, automatyczne dystrybutory dysków, dyski; kompaktowe, magnetyczne, obliczeniowe, dyski: optyczne, optyczne kompaktowe, dyskietki, ekrany wideo, przekaźniki elektryczne, przekaźniki światłowodowe, przewody elektryczne, przewody światłowodowe, transformatory, materiały na przewody elektryczne, filtry fotograficzne, fotograficzne celowniki aparatów, futerały na przyrządy i aparaturę fotograficzną, statywy do aparatów fotograficznych, głośniki tubowe, szafki na głośniki tubowe, interfejsy, kamery filmowe, kamery wideo, karty komputerowe z pamięcią lub mikroprocesorem, klawiatury komputerowe, notesy elektroniczne, pamięci komputerowe, komputery, urządzenia peryferyjne do komputerów, fotograficzne lampy błyskowe, fotograficzne lampy do ciemni, lasery nie do celów medycznych, lornetki, lunety, maszyny: księgujące, liczące i sumujące, migawki, mikrofony, mikroprocesory, modemy, napędy dyskowe, neony reklamowe, płyty ciemniowe stosowane w fotografice, obiektywy stosowane w optyce, obwody drukowane, obwody scalone, odbiorniki radiowe, odtwarzacze kaset i płyt kompaktowych, urządzenia do odtwarzania dźwięku, monitory komputerowe, myszy komputerowe, urządzenia do gry działające wyłącznie z odbiornikiem telewizyjnym, peryferyjne urządzenia komputerowe, płytki krzemowe, płytki półprzewodnikowe, procesory, programy komputerowe systemu operacyjnego, radary, aparatura do rejestracji dźwięku, nośniki do rejestracji dźwięku, skanery, software oprogramowanie, sterowniki, maszty do telefonii bezprzewodowej, wzmacniacze do odbioru fal elektromagnetycznych, telefoniczne: aparaty, przewody i słuchawki, wyzwalacze migawek stosowane w optyce, urządzenia do wzmacniania dźwięku, **16** afisze, albumy, blankiety, artykuły biurowe, broszury, czasopisma, druki, formularze, fotografie, folie z tworzyw sztucznych do pakowania, folie z tworzyw sztucznych do pakowania z pęcherzykami, fotograficzna, gazety grafiki, kalendarze, wyroby z kartonu i papieru nie zawarte w innych klasach, katalogi, taśmy papierowe przyklepne do celów papierniczych, karty do zapisu programów komputerowych, koperty, książki, naklejki adresowe, notesy, numery, periodyki, plany, podręczniki, prospekty papierowe, publikacje papierowe, **35** prowadzenie agencji: importowych, eksportowych, reklamowych, usługi badania rynku, pomoc w prowadzeniu działalności gospodarczej, doradztwo w organizowaniu i prowadzeniu działal-

ności gospodarczej, rekrutacja personelu, pomoc w zarządzaniu przedsiębiorstwami przemysłowymi lub handlowymi, komputerowe zarządzanie plikami, promocja sprzedaży, reklama radiowa, reklama telewizyjna, reklama prasowa, organizowanie targów i wystaw w celach handlowych lub reklamowych, **36** agencje pośrednictwa w handlu, kompleksowa obsługa nieruchomości, zarządzanie majątkiem, pośrednictwo w sprzedaży nieruchomości, wycena nieruchomości, **38** agencje informacyjne, agencje prasowe, przysyłanie informacji tekstowej i obrazowej przy pomocy komputera, przydzielanie dostępu do światłowodowej sieci komputerowej, łączność poprzez sieć światłowodową, łączność poprzez terminale komputerowe, łączność radiowa, łączność telefoniczna, łączność telegraficzna, ogłoszenia elektroniczne, poczta elektroniczna, połączenia ze światową siecią komputerową za pośrednictwem telekomunikacji, usługi połączeń telefonicznych, obsługa telekonferencji, telewizja kablowa, trasy połączeń i połączenia dla telekomunikacji, wypożyczanie: urządzeń do przysyłania informacji, modemów, wypożyczanie: urządzeń telekomunikacyjnych, telefonów, **39** dystrybucja gazet i przesyłek, pośrednictwo frachtowe i transportowe, przewożenie ładunków, transport lądowy, spedycja, składowanie towarów, wynajmowanie magazynów.

(111) **203584** (220) 2006 01 27 (210) 305418
(151) 2007 12 14 (441) 2006 05 02
(732) OPRANS, Poznań, PL.
(540)



(531) 27.5.1

(510), (511) **09** aparatura radiotelefoniczna, instalacje elektryczne, kable elektryczne, kable optyczne, kable telekomunikacyjne, maszty antenowe do telefonii bezprzewodowej, materiały do budowy sieci elektrycznych, materiały do budowy sieci telekomunikacyjnych, przewody elektryczne, przewody telefoniczne, światłowody, zespoły nadawcze telekomunikacyjne, zespoły odbiorcze telekomunikacyjne, złącza elektryczne, złącza telekomunikacyjne, **19** deski, drewno budowlane, tarcica, **37** budowa sieci łączności, instalowanie central telefonicznych, instalowanie i naprawa radiowych nadajników telekomunikacyjnych, instalowanie i naprawa radiowych odbiorników telekomunikacyjnych, instalowanie i naprawa sieci telefonicznych, instalowanie i naprawa telefonów, **38** łączność przez sieć światłowodową, łączność przez terminale komputerowe, łączność radiowa, łączność telefoniczna, połączenia telefoniczne, telefonia komórkowa, usługi telefoniczne, usługi telekomunikacyjne.

(111) **203585** (220) 2006 02 02 (210) 305655
(151) 2008 01 18 (441) 2006 05 15
(732) Przedsiębiorstwo Handlu Zagranicznego Spółdzielni Mleczarskich „Lacpol” Spółka z o.o., Warszawa, PL.
(540)



Kolor znaku: zielony, biały, szary, żółty, czerwony

(531) 2.9.1, 5.5.4, 5.13.7, 19.1.4, 26.1.2, 27.5.1, 29.1.15

(510), (511) **29** tłuszcze jadalne.

(111) **203586** (220) 2006 02 16 (210) 306187
(151) 2008 03 04 (441) 2006 05 29
(732) CAESAR-STONE SDOT-YAM LTD., Menashe, IL.
(540) CAESARSTONE

(510), (511) **19** kafle, kafelki, płytki ceramiczne i panele przeznaczone do podłóg, pokryć i osłon podłóg, pokrywania ścian, sufitów, podłóg, niemetalowe pokrycia i osłony do podłóg oraz części pokryć i osłon do podłóg, listwy, listwy przypodłogowe i cokoły, płyty, kafle, kafelki, płytki ceramiczne z konglomeratów do budowania paneli,

blatów kuchennych, umywalek meblowych, umywalek, ścian, schodów i podłóg, **20** blaty, w tym blaty, w których znajduje się miejsce na zlew, powierzchnie do pracy do kuchni i łazienek, zabudowy umywalek i biur, blaty kuchenne, blaty stołowe, blaty barów, powierzchnie i okładziny mebli, stanowisk recepcji i wyposażenia recepcji.

(111) **203587** (220) 2006 03 04 (210) 306956
 (151) 2008 02 27 (441) 2006 06 12
 (732) ATREM Sp. z o.o., Przeźmierowo k/Poznań, PL.
 (540)



(531) 1.1.1, 26.1.12, 26.4.2, 27.5.1
 (510), (511) **09** systemy i programy komputerowe, programy w zakresie: ewidencji stacji redukcyjno - pomiarowych, ewidencji obiegu dokumentów, ewidencji gazomierzy, bazy telefonicznej, kosztów realizacji projektów - przedsięwzięć, programy systemu telemetrii, wizualizacji i raportowania, **42** usługi w zakresie analiz systemów komputerowych, administrowanie stronami komputerowymi w zakresie sieci komputerowych, projektowanie systemów komputerowych, konwersja danych poprzez programy komputerowe, konwersje danych oraz dokumentów na formę elektroniczną, projektowanie w zakresie oprogramowania komputerowego.

(111) **203588** (220) 2006 03 24 (210) 308223
 (151) 2008 01 18 (441) 2006 06 26
 (732) KAMIS - PRZYPRAWY S.A., Stefanowo, PL.
 (540) KAMIS FIT UP

(510), (511) **29** warzywa konserwowane, rośliny strączkowe konserwowane, sałatki warzywne, warzywa suszone, gotowane, konserwowane, przeciera, konserwy warzywne, pikle, zioła ogrodowe konserwowane, płatki warzyw, owoców, suszone zioła do celów spożywczych, grzyby, płatki z warzyw, zupy i buliony oraz koncentraty i składniki do wytwarzania bulionów i zup, ekstrakty mięsne, owoce konserwowane, suszone i gotowane, **30** herbaty, herbatki ziołowe nie do celów leczniczych, napary nie do celów leczniczych, przyprawy, zagęszczacze stosowane przy gotowaniu produktów spożywczych, sól, sole wielosmakowe, sole warzywne, sole ziołowe, musztardy, musztardy z warzywami, octy, majonezy, majonezy smakowe, keczupy, chrzany, sosy przyprawowe, sosy sproszkowane, sosy smakowe, sosy smakowe z warzywami, sosy pomidorowe, sosy do sałatek, dressingi, dipy, winegrety, mieszanki ze zbóż, mieszanki ziołowo-warzywne, mieszanki ziół suszonych, mieszanki zbożowo-warzywne do spożycia dla ludzi, płatki ze zbóż, płatki mieszane ze zbóż i warzyw, ze zbóż i owoców ryż, tapioka, sago, **31** ziarna, produkty ogrodnicze, rolnicze i leśne nie zawarte w innych klasach, świeże owoce i warzywa, mieszanki ziół świeżych, korzenie jadalne i spożywcze, otręby zbożowe, sezam, **32** piwo, wody mineralne i gazowane, napoje bezalkoholowe, syropy i preparaty do przygotowywania napojów, napoje owocowe i soki owocowe.

(111) **203589** (220) 2006 04 18 (210) 309703
 (151) 2008 03 25 (441) 2006 07 24
 (732) „Izmałkowa Consulting” Julia Izmałkowa, Warszawa, PL.
 (540)



Kolor znaku: szary, zielony

(531) 2.1.25, 27.5.1, 29.1.3, 29.1.6
 (510), (511) **35** badanie rynku, badania opinii publicznej, dobór personelu za pomocą metod psychotechnicznych, rekrutacja personelu, działalność gospodarcza związana z badaniami i poszukiwaniami, ekspertyzy w działalności gospodarczej, doradztwo w zakresie zarządzania personalnego, doradztwo w zakresie organizowania i prowadzenia działalności gospodarczej, doradztwo w zakresie prowadzenia działalności gospodarczej, doradztwo specjalistyczne w sprawach działalności gospodarczej, informacja o działalności gospodarczej, projektowanie w zakresie pomocy w prowadzeniu działalności go-

spodarczej, promocja sprzedaży dla osób trzecich, opinie, sondaże, reklamy, agencje reklamowe, układanie materiałów reklamowych, dystrybucja materiałów reklamowych takich jak próbki, druki, prospekty, broszury, reklama za pośrednictwem sieci komputerowej, wynajmowanie powierzchni na cele reklamowe, wypożyczanie materiału reklamowego, publikowanie tekstów reklamowych, rozpowszechnianie ogłoszeń reklamowych, reklamy korespondencyjne, reklamy prasowe, reklamy radiowe, reklamy telewizyjne, analizy kosztów, transkrypcja, sortowanie danych w bazach komputerowych, pozyskiwanie danych do komputerowych baz danych, **41** edukacja, doradztwo zawodowe polegające na poradach w zakresie edukacji lub kształcenia, pokazy w celu kształcenia praktycznego, informacja o edukacji, nauczanie, organizowanie i prowadzenie seminariów, organizowanie i prowadzenie sympozjów, organizowanie i prowadzenie zjazdów, organizowanie i prowadzenie konferencji, organizowanie i prowadzenie kongresów, organizowanie i obsługa konferencji, organizowanie i obsługa kongresów, **42** testowanie materiałów, kontrola jakości, instalacje oprogramowania komputerowego, usługi artystów i grafików, usługi grafików, prace badawczo-rozwojowe dla osób trzecich.

(111) **203590** (220) 2006 05 16 (210) 310789
 (151) 2008 02 05 (441) 2006 08 21
 (732) TVN S.A., Warszawa, PL.
 (540)



(531) 26.7.1, 27.5.1
 (510), (511) **09** elektroniczne, optyczne, magnetyczne zapisane nośniki danych, płyty, dyski, kasety z nagraniami, kasety video zawierające publikacje tekstów książek, czasopism, broszur i tekstów nie reklamowych, **16** afisze, albumy, atlasy, almanachy, blankiety, broszury, czasopisma, druki, formularze, fotografie, gazety, kalendarze, katalogi, taśmy papierowe i karty do zapisów programów, książki, mapy, naklejki, nalepki, obwoluty, periodyki, prospekty, publikacje, rysunki, skorowidze, zakładki do książek, kartki okolicznościowe, materiały instruktażowe i do nauczania, **35** reklama osób trzecich, reklama umieszczana w książkach, usługi prowadzenia sklepu i hurtowni również za pośrednictwem Internetu w zakresie: elektroniczne, optyczne, magnetyczne zapisane nośniki danych, płyty, dyski, kasety z nagraniami, kasety video zawierające publikacje tekstów książek, czasopism, broszur i tekstów nie reklamowych, afisze, albumy, atlasy, almanachy, blankiety, broszury, czasopisma, druki, formularze, fotografie, gazety, kalendarze, katalogi, taśmy papierowe i karty do zapisów programów, książki, mapy, naklejki, nalepki, obwoluty, periodyki, prospekty, publikacje, rysunki, skorowidze, zakładki do książek, kartki okolicznościowe, materiały instruktażowe i do nauczania, **38** przesyłanie informacji tekstowej i obrazowej z zakresu zasobów literatury za pośrednictwem komputera i sieci internetowej, **41** usługi wydawnicze, usługi wydawnicze książkowe, elektroniczne i internetowe, publikowanie książek, tekstów innych niż teksty reklamowe również w Internecie i elektronicznie, organizowanie pokazów, wystaw, ekspozycji tematycznych w dziedzinie propagowania czytelnictwa, usługi tworzenia publikacji internetowych, wypożyczanie książek w postaci papierowej i elektronicznej, **42** usługi w zakresie administrowania prawami własności intelektualnej, udzielanie licencji dotyczących własności intelektualnej.

(111) **203591** (220) 2006 01 23 (210) 305205
 (151) 2008 02 06 (441) 2006 05 02
 (732) „mdm” Spółka z o.o., Cieszyn, PL.
 (540)



Kolor znaku: czerwony, biały

(531) 27.5.1, 29.1.1, 29.1.6
 (510), (511) **06** metalowa taśma kalenicowa do wentylacji kalenic poziomych i spadzistych.

(111) **203592** (220) 2006 06 01 (210) 311472
 (151) 2008 03 25 (441) 2006 09 04

(732) The affiliate „Image Holding” of the JSC „Image Holding ApS”, Novoe Zaporozhye, UA.

(540) MEDOVUKHA

(510), (511) **16** papier, tektura i wyroby z tych materiałów nie ujęte w innych klasach, druki, materiały introligatorskie, fotografie, materiały piśmienne, kleje do materiałów piśmiennych lub do celów domowych, materiały przeznaczone dla artystów, pędzle malarskie, maszyny do pisania i sprzęt biurowy (z wyjątkiem mebli), materiały szkoleniowe i instruktażowe (z wyjątkiem aparatów), materiały z tworzyw sztucznych do pakowania (nie ujęte w innych klasach), czcionki drukarskie, matryce, **32** piwo, wody mineralne i gazowane oraz inne napoje bezalkoholowe, napoje owocowe i soki owocowe, syropy i inne preparaty do produkcji napojów, **33** napoje alkoholowe (z wyjątkiem piwa), **34** tytoń, artykuły dla palaczy, zapalki, **41** nauczanie, organizacja szkoleń, rozrywka, działalność sportowa i kulturalna, **43** zaopatrywanie w żywność i napoje, tymczasowe zakwaterowanie.

(111) **203593** (220) 2006 06 01 (210) 311473
(151) 2008 03 25 (441) 2006 09 04

(732) The affiliate „Image Holding” of the JSC „Image Holding ApS”, Novoe Zaporozhye, UA.

(540)

МЕДОВУХА

(531) 28.5.0

(510), (511) **16** papier, tektura i wyroby z tych materiałów nie ujęte w innych klasach, druki, materiały introligatorskie, fotografie, materiały piśmienne, kleje do materiałów piśmiennych lub do celów domowych, materiały przeznaczone dla artystów, pędzle malarskie, maszyny do pisania i sprzęt biurowy (z wyjątkiem mebli), materiały szkoleniowe i instruktażowe (z wyjątkiem aparatów), materiały z tworzyw sztucznych do pakowania (nie ujęte w innych klasach), czcionki drukarskie, matryce, **32** piwo, wody mineralne i gazowane oraz inne napoje bezalkoholowe, napoje owocowe i soki owocowe, syropy i inne preparaty do produkcji napojów, **33** napoje alkoholowe (z wyjątkiem piwa), **34** tytoń, artykuły dla palaczy, zapalki, **41** nauczanie, organizacja szkoleń, rozrywka, działalność sportowa i kulturalna, **43** zaopatrywanie w żywność i napoje, tymczasowe zakwaterowanie.

(111) **203594** (220) 2006 06 07 (210) 311757
(151) 2008 01 17 (441) 2006 09 18

(732) ALIEN GROUP POLAND Sp. z o.o., Koszalin, PL.

(540)



Kolor znaku: czarny, czerwony, biały

(531) 26.4.1, 27.5.1, 29.1.1, 29.1.4, 29.1.5

(510), (511) **25** obuwie i odzież z tworzyw naturalnych i sztucznych.

(111) **203595** (220) 2006 06 08 (210) 311764
(151) 2008 01 14 (441) 2006 09 18

(732) Vetoquinol Biowet Sp. z o.o., Gorzów Wlkp., PL.

(540) digest phyton

(510), (511) **05** dodatki do pasz do celów leczniczych, preparaty weterynaryjne, dodatki do pasz nie do celów leczniczych.

(111) **203596** (220) 2006 06 08 (210) 311795
(151) 2008 01 17 (441) 2006 09 18

(732) „PRIS” Sp. z o.o., Wrocław, PL.

(540)

PRIS

Kolor znaku: zielony

(531) 27.5.1, 29.1.3

(510), (511) **06** konstrukcje metalowe stosowane w budownictwie, **19** betonowe elementy budowlane, rury sztywne niemetalowe stosowane w budownictwie, wodociągowe rury niemetalowe, **35** promocja sprzedaż dla osób trzecich, usługi zaopatrzenie osób trzecich - zakupy produktów usług dla innych przedsiębiorstw, **37** nadzór budowlany, budowa i konserwacja rurociągów, wypożyczanie maszyn do czyszczenia, wynajem koparek, wynajem sprzętu budowlanego, **39** usługi kierowców, wypożyczanie pojazdów, przewóz samochodami ciężarowymi, wynajmowanie garaży, wynajmowanie miejsc parkingowych, **40** impregnowanie ognioodporne tkanin, impregnowanie wodoodporne tkanin, informacja o obróbce materiałów, **42** opracowywanie projektów technicznych.

(111) **203597** (220) 2006 07 18 (210) 313335
(151) 2008 01 18 (441) 2006 10 30

(732) METALOPLASTYKA Andrzej Gieros, Wodzierady, PL.

(540)



Kolor znaku: czerwony, szary, czarny

(531) 26.4.3, 27.5.1, 29.1.13

(510), (511) **07** formy wytryskowe, narzędzia do przetwórstwa tworzyw sztucznych, **40** obróbka tworzyw sztucznych.

(111) **203598** (220) 2006 07 27 (210) 313697
(151) 2008 02 06 (441) 2006 10 30

(732) MTU Moje Towarzystwo Ubezpieczeń S.A., Sopot, PL.

(540)



Kolor znaku: ciemnoniebieski, pomarańczowy

(531) 26.1.4, 27.5.1, 29.1.12

(510), (511) **36** usługi w zakresie: doradztwa w sprawach ubezpieczeniowych i finansowych, informacji o ubezpieczeniach, ubezpieczeń, w tym ubezpieczeń na życie oraz wypadkowych, finansowej wyceny ubezpieczeń, pośrednictwa ubezpieczeniowego, analiz, operacji i usług finansowych, tworzenia funduszy, w tym funduszy na cele dobroczynne, inwestycji kapitałowych, **41** usługi w zakresie: nauczania, organizowania i prowadzenia konferencji, seminariów i zjazdów.

(111) **203599** (220) 2006 08 04 (210) 314029
(151) 2008 01 10 (441) 2006 11 13

(732) ZHOU Chunlan, Hedel, NL.

(540)



(531) 7.3.1, 26.2.1

(510), (511) **25** obuwie wszelkiego rodzaju, odzież, zwłaszcza dla nóg i rąk.

(111) **203600** (220) 2006 08 22 (210) 314650
(151) 2008 03 14 (441) 2006 11 27

(732) GTW Sport Sp. z o.o., Batorowo, PL.

(540)



Kolor znaku: czerwony, czarny, biały

(531) 25.5.1, 26.13.25, 27.5.1, 29.1.13

(510), (511) **18** torby, plecaki, tornistry szkolne, **25** odzież, obuwie, nakrycia głowy, **28** piłki do gier.

(111) **203601** (220) 2002 06 19 (210) 251785
(151) 2008 02 25 (441) 2002 12 30
(732) Select Appointments (Holdings) Limited, St Albans, GB.
(540) ACTIVE PLUS

(510), (511) **35** usługi przedstawicielskie i agencyjne w zakresie pracy tymczasowej, promocja sprzedaży i towarów, usługi w zakresie rekrutacji pracowników i pozyskiwania personelu, a także organizowania, na zlecenie innych podmiotów gospodarczych, ich wydzielonych komórek organizacyjnych łącznie z zatrudnieniem pracowników tych komórek na rachunek Spółki, **36** zarządzanie i administrowanie oraz pośrednictwo w handlu nieruchomościami, **37** usługi budowlano-remontowe.

(111) **203602** (220) 2002 09 11 (210) 254930
(151) 2008 01 11 (441) 2003 03 24
(732) EBS Spółka z o.o., Warszawa, PL.

(540) dynamic
(510), (511) **09** alarmy dźwiękowe, urządzenia ostrzegające, urządzenia ostrzegawcze antywłamaniowe, głośniki, sygnalizatory akustyczne, syreny elektryczne.

(111) **203603** (220) 2002 10 08 (210) 256062
(151) 2008 01 09 (441) 2003 04 22
(732) „AGROS NOVA” Spółka z ograniczoną odpowiedzialnością, Warszawa, PL.
(540)

Atsamitny

(531) 27.5
(510), (511) **29** sok do celów kulinarnych, przecier i koncentrat pomidorowy, musy i puree owocowe, warzywno lub owocowo-warzywno, sałatki owocowe bądź warzywno, galaretki, dżemy, mleko i produkty mleczne, aromatyzowane mleko żelowane i bita śmietana, desery mleczne i śmietankowe, desery mleczne i śmietankowe z dodatkiem owoców, musy mleczne, jogurty, jogurty pitne, kefir, napoje mleczne lub z przewagą mleka, napoje głównie z nabiału, produkty z mleka mrożonego, **32** napoje bezalkoholowe, soki, nektary i napoje owocowe, soki i napoje warzywno-owocowe, soki i napoje owocowe, warzywno-owocowe dla dzieci i niemowląt, soki i napoje owocowe, warzywno-owocowe z dodatkiem mikro- i/lub makroelementów i/lub witamin, wody mineralne i smakowe, napoje bezalkoholowe częściowo zawierające produkty nabiałowe lub mleczne środki fermentujące, produkty do wytwarzania napojów bezalkoholowych: wyciągi, esencje, koncentraty, syropy oraz proszki i pastylki do otrzymywania napojów musujących.

(111) **203604** (220) 2003 02 11 (210) 260855
(151) 2008 02 22 (441) 2003 08 25
(732) Grupa Wydawnicza INFOR Spółka Akcyjna, Warszawa, PL.
(540)

INFOR.PL

Kolor znaku: granatowy, żółty
(531) 26.13.1, 27.5.1, 29.1.2, 29.1.4
(510), (511) **16** druki, dzienniki, czasopisma, książki, periodyki, kalendarze, fotografie, **35** analizy kosztów, badania w dziedzinie działalności gospodarczej i zarządzania kadrowego, doradztwo gospodarcze, handlowe, publikowanie tekstów reklamowych, reklama prasowa, telewizyjna, radiowa i internetowa, badania rynku i sondaże opinii publicznej, **36** analizy finansowe, notowania giełdowe, doradztwo w sprawach finansowych, **38** usługi elektronicznego serwisu informacji typu on-line polegający na udostępnianiu informacji z możliwością elektronicznego przyjmowania i przekazywania wiadomości, **41** usługi w zakresie wydawnictw, publikowanie tekstów publicystycznych również w mediach elektronicznych, organizowanie konkursów edukacyjnych, nauczanie i kursy korespon-

dencyjne, usługi w zakresie szkoleń i warsztatów w dziedzinie prawa, finansów, handlu, podatków i działalności gospodarczej, organizowanie i prowadzenie seminariów, organizowanie wystaw edukacyjnych i widowisk, **42** doradztwo prawne, opiniowanie i ekspertyzy w zakresie prawa.

(111) **203605** (220) 2004 02 05 (210) 275902
(151) 2008 03 19 (441) 2004 05 17
(732) „Sobieski” Spółka z o.o., Warszawa, PL.
(540) IMPRESS
(510), (511) **33** napoje alkoholowe, z wyjątkiem likierów, wina, wódki.

(111) **203606** (220) 2004 06 21 (210) 282189
(151) 2008 01 25 (441) 2004 10 04
(732) „HORTINO Zakład Przetwórstwa Owocowo-Warzywnego Leżajsk” Spółka z o.o., Leżajsk, PL.
(540)



Kolor znaku: zielony, biały, granatowy
(531) 5.3.11, 5.3.13, 26.1.4, 27.5.1, 29.1.13
(510), (511) **29** buliony owocowe, flaki, galaretki jadalne, jogurty, kapausta kwaszona, kefir, koncentraty pomidorowe, konfitury, konserwy mięsne i rybne, konserwy z warzywami, korniszony, napoje mleczne, produkty mleczne, mrożone warzywa i owoce, mrożone mieszanki warzywno-owocowe, mrożone mieszanki warzywno-mięsne, mrożone dania warzywno-mięsne, mrożone wyroby garmazeryjne, owoce konserwowe, owoce smażone, pickle, przecieri pomidorowe, pulpa owocowa, rosoly, rośliny strączkowe konserwowe, sałatki warzywno-mięsne, sosy mięsne, warzywa gotowane, warzywa konserwowe, warzywa suszone, zupy, **30** ciastka, kanapki, kukurydza prażona, lody, lody spożywcze, lody spożywcze w proszku, lód do napojów chłodzących, majonezy, pasztet mięsny, pasztety, pierożki, rawioli, płatki owsiane i zbożowe suszone, sosy pomidorowe, przyprawy, słodycze, spaghetti, wyroby cukiernicze, **31** dynie, groch świeży, grzyby świeże, jagody, krzewy, kukurydza, kwiaty naturalne, produkty rolnicze, ogórki, orzechy, sałata, świeże owoce i jarzyny, warzywa świeże, **32** aperitify bezalkoholowe, ekstrakty owocowe bezalkoholowe, koktajle bezalkoholowe, napoje bezalkoholowe, nektary owocowe, piwo, soki owocowe, soki warzywno-owocowe, syropy do napojów, wody mineralne, **35** organizowanie wystaw w celach reklamowych i handlowych, reklama, rozprowadzanie materiałów reklamowych, reklama radiowa i telewizyjna, **39** dystrybucja towarów, pakowanie produktów, usługi transportowe i magazynowanie, **43** usługi gastronomiczne, **44** usługi rolnicze, doradztwo rolnicze, wypożyczanie sprzętu rolniczego.

(111) **203607** (220) 2004 10 08 (210) 286323
(151) 2008 01 11 (441) 2005 01 10
(732) AN.KA DYSTRYBUCJA Spółka z o.o., Warszawa, PL.
(540) PIAZZA DI LUCA

(510), (511) **32** napoje bezalkoholowe gazowane i niegazowane, napoje niskoalkoholowe, piwo, ale, porter, **33** napoje niskoalkoholowe, wino, likiery, napoje destylowane: brandy, winiak, wyroby spirytusowe.

(111) **203608** (220) 2004 11 25 (210) 288067
(151) 2008 01 17 (441) 2005 03 07
(732) Firma Handlowa „WALOR” A. Nowak, W. Fryc Spółka Jawna, Kolbuszowa, PL.
(540)

**MASTER
BELTS**

(531) 27.5.1

(510), (511) **06** drobnica metalowa, opaski zaciskowe metalowe, simeringi, smarowniczkę, pierścienie metalowe, **07** paski napędowe, paski napędowe do wentylatorów silników, pasy do kół pasowych, pasy do maszyn, pasy do prądnic, pasy do silników, pasy do przenośników, pasy napędowe do podnośników, paski klinowe napędowe, paski zębate samochodowe, paski samochodowe, taśmy transportowe, pierścienie smarowe, pompy i pompki smarownicze, smarownice, **17** pierścienie uszczelniające, pierścienie wodoszczelne, tuleje gumowe, materiały izolacyjne, okładziny sprzęgieł i hamulców, przewody giętkie niemetalowe, taśmy i tkaniny izolacyjne, uszczelki, zde-rzaki gumowe, **35** zgrupowanie na rzecz osób trzecich różnych towarów obejmujących drobnicę metalową, opaski zaciskowe metalowe, simeringi, smarowniczkę, pierścienie metalowe, paski napędowe, paski zębate samochodowe, paski samochodowe, taśmy transportowe, pierścienie smarowe, pompy i pompki smarownicze, smarownice, pierścienie uszczelniające, pierścienie wodoszczelne, tuleje gumowe, materiały izolacyjne, okładziny sprzęgieł i hamulców, przewody giętkie niemetalowe, taśmy i tkaniny izolacyjne, uszczelki, zde-rzaki gumowe pozwalające nabywcy wygodnie je oglądać i kupować w sklepach oraz na stronie internetowej.

(111) **203609** (220) 2004 12 13 (210) 288797
 (510) 2007 11 29 (441) 2005 03 21
 (732) „Multiplan Lakiery Przemysłowe” Sp. z o.o., Wrocław, PL.
 (540) MULTILACK

(510), (511) **02** farby, pokosty, lakiery, bejce, środki zapobiegające korozji i zabezpieczające drewno, barwniki, zaprawy farbiarskie, ży-wice naturalne, rozcieńczalniki do lakierów lub farb.

(111) **203610** (220) 2005 02 11 (210) 290984
 (510) 2008 03 25 (441) 2005 05 16
 (732) „Oxford Educational” Spółka z ograniczoną odpowiedzialnością, Słupsk, PL.
 (540)

WIELKA
 ENCYKLOPEDIA
 GEOGRAFII

Kolor znaku: złoty, czarny
 (531) 27.5.1, 29.1.12
 (510), (511) **16** książki, czasopisma.

(111) **203611** (220) 2005 02 22 (210) 291458
 (510) 2008 01 15 (441) 2005 05 30
 (732) Telewizja Polsat S.A., Warszawa, PL.
 (540)



Kolor znaku: pomarańczowy, biały, żółty, niebieski
 (531) 1.3.2, 27.5.1, 29.1.14
 (510), (511) **09** magnetyczne nośniki danych, kasety audio, kasety video, płyty CD, płyty DVD, gry komputerowe, anteny, dekodery, programy komputerowe ładowalne, programy komputerowenagrane, **16** kalendarze, książki, gazety, czasopisma, wydawnictwa jednorazowe, katalogi, komiksy, fotografie, notesy, pióra, długopisy, ołówki, materiały do nauczania z wyjątkiem aparatów, torby, koperty i woreczki do pakowania z papieru lub z tworzyw sztucznych, **25** odzież, nakrycia głowy, odzież gimnastyczna i sportowa, **32** napoje bezalkoholowe, **35** usługi agencji reklamowych, produkcja reklam telewizyjnych, radiowych, kinowych, prasowych, dystrybucja materiałów reklamowych, rozpowszechnianie ogłoszeń reklamowych, publikowanie tekstów reklamowych, wynajmowanie powierzchni na cele reklamowe, wynajem czasu reklamowego we wszystkich środkach przekazu, reklamy korespondencyjne, sondaże opinii, organizowanie

wystaw w celach handlowych lub reklamowych, promocja sprzedaży dla osób trzecich, profesjonalne zarządzanie działalnością artystyczną, pozyskiwanie i systematyzacja danych do komputerowych baz danych, wyszukiwanie informacji w plikach komputerowych, wyszukiwanie w komputerowych bazach danych, reklama za pośrednictwem sieci komputerowych, oferowanie towarów z myślą o osobach trzecich: zapisów audycji radiowych i telewizyjnych, nagrań opublikowanych utworów, przeglądów prasy, sprzętu elektronicznego do odbioru programów radiowych i telewizyjnych, przeglądów prasy, sprzętu elektronicznego do odbioru programów radiowych i telewizyjnych, sprzętu sportowego, sprzętu rekreacyjnego, wyposażenia gospodarstw domowych, kosmetyków, sprzętu telekomunikacyjnego, aparatów fotograficznych, nośników formatów mp3, tak by umożliwić ich obejrzenie i dokonanie zakupu za pośrednictwem sieci komputerowej, usługa prowadzenia portali internetowych w zakresie: aukcji publicznych, badania opinii publicznej, badania rynku, reklamy na rzecz osób trzecich, informacji handlowej, informacji o działalności gospodarczej, przeglądów prasy, **38** usługi w zakresie prowadzenia agencji informacyjnych lub prasowych, emisja radiowa i telewizyjna, transmisja programów radiowych i telewizyjnych, przesyłanie informacji tekstowej i obrazowej, poczta elektroniczna, przekaz satelitarny, telewizja kablowa, łączność poprzez terminale komputerowe, wypożyczanie urządzeń do przesyłania informacji, wypożyczanie urządzeń telekomunikacyjnych, emisja programów telewizyjnych i radiowych za pośrednictwem sieci komputerowych, sieci telekomunikacyjnych i sieci telefonii komórkowej, usługa prowadzenia portali internetowych w zakresie: rozpowszechniania wiadomości i aktualności, utrzymywania stron, prowadzenia forów, przydzielania dostępu do światowej sieci komputerowej, prognoz pogody, wyszukiwarek internetowych, zarządzania kontami abonentów, **41** produkcja filmów, programów telewizyjnych i radiowych, opracowywanie filmów, informacji o rozrywce, edukacji, rekreacji, organizowanie konkursów i wystaw edukacyjnych i rozrywkowych, publikowanie książek, publikowanie tekstów innych niż reklamowe, publikacje elektroniczne on-line, kursy korespondencyjne, edukacja za pośrednictwem telewizji, radia, sieci komputerowej, montaż programów radiowych i telewizyjnych, usługi reporterskie, studia filmowe, studia telewizyjne, studia nagrań, obsługa sal kinowych, pisanie scenariuszy, organizowanie i realizacja spektakli, koncertów, widowisk plenerowych, organizowanie konkursów piękności, przedstawienia teatralne, usługa prowadzenia portali internetowych w zakresie: udostępniania zapisów audycji radiowych i telewizyjnych, informacji o programach i repertuarze, udostępniania wersji obcojęzycznych i polskojęzycznych utworów, udostępniania gier, wyboru pakietów programowych programów telewizyjnych i radiowych.

(111) **203612** (220) 2005 02 22 (210) 291459
 (510) 2008 01 15 (441) 2005 05 30
 (732) Telewizja Polsat S.A., Warszawa, PL.
 (540)



WYDARZENIA
 POLSAT

Kolor znaku: granatowy, niebieski i odcienie
 (531) 1.5.1, 27.5.1, 29.1.12
 (510), (511) **09** magnetyczne nośniki danych, kasety audio, kasety video, płyty cd, płyty dvd, gry komputerowe, anteny, dekodery, programy komputerowe ładowalne, programy komputerowenagrane, **16** kalendarze, książki, gazety, czasopisma, wydawnictwa jednorazowe, katalogi, komiksy, fotografie, notesy, pióra, długopisy, ołówki, materiały do nauczania z wyjątkiem aparatów, torby, koperty i woreczki do pakowania z papieru lub z tworzyw sztucznych, **25** odzież, nakrycia głowy, odzież gimnastyczna i sportowa, **32** napoje bezalkoholowe, **35** usługi agencji reklamowych, produkcja reklam telewizyjnych, radiowych, kinowych, prasowych, dystrybucja materiałów

reklamowych, rozpowszechnianie ogłoszeń reklamowych, publikowanie tekstów reklamowych, wynajmowanie powierzchni na cele reklamowe, wynajem czasu reklamowego we wszystkich środkach przekazu, reklamy korespondencyjne, sondaże opinii, organizowanie wystaw w celach handlowych lub reklamowych, promocja sprzedaży dla osób trzecich, profesjonalne zarządzanie działalnością artystyczną, pozyskiwanie i systematyzacja danych do komputerowych baz danych, wyszukiwanie informacji w plikach komputerowych, wyszukiwanie w komputerowych bazach danych, reklama za pośrednictwem sieci komputerowych, oferowanie towarów z myślą o osobach trzecich: zapisów audycji radiowych i telewizyjnych, nagrań opublikowanych utworów, przeglądów prasy, sprzętu elektronicznego do odbioru programów radiowych i telewizyjnych, przeglądów prasy, sprzętu elektronicznego do odbioru programów radiowych i telewizyjnych, sprzętu sportowego, sprzętu rekreacyjnego, wyposażenia gospodarstw domowych, kosmetyków, sprzętu telekomunikacyjnego, aparatów fotograficznych, nośników formatów mp3, tak by umożliwić ich obejrzenie i dokonanie zakupu za pośrednictwem sieci komputerowej, usługa prowadzenia portali internetowych w zakresie: aukcji publicznych, badania opinii publicznej, badania rynku, reklamy na rzecz osób trzecich, informacji handlowej, informacji o działalności gospodarczej, przeglądów prasy, **38** usługi w zakresie prowadzenia agencji informacyjnych lub prasowych, emisja radiowa i telewizyjna, transmisja programów radiowych i telewizyjnych, przesyłanie informacji tekstowej i obrazowej, poczta elektroniczna, przekaz satelitarny, telewizja kablowa, łączność poprzez terminale komputerowe, wypożyczanie urządzeń do przesyłania informacji, wypożyczanie urządzeń telekomunikacyjnych, emisja programów telewizyjnych i radiowych za pośrednictwem sieci komputerowych, sieci telekomunikacyjnych i sieci telefonii komórkowej, usługa prowadzenia portali internetowych w zakresie: rozpowszechniania wiadomości i aktualności, utrzymywania stron, prowadzenia forów, przydzielania dostępu do światowej sieci komputerowej, prognoz pogody, wyszukiwarek internetowych, zarządzania kontami abonentów, **41** produkcja filmów, programów telewizyjnych i radiowych, opracowywanie filmów, informacja o rozrywce, edukacji, rekreacji, organizowanie konkursów i wystaw edukacyjnych i rozrywkowych, publikowanie książek, publikowanie tekstów innych niż reklamowe, publikacje elektroniczne on-line, kursy korespondencyjne, edukacja za pośrednictwem telewizji, radia, sieci komputerowej, montaż programów radiowych i telewizyjnych, usługi reporterskie, studia filmowe, studia telewizyjne, studia nagrań, obsługa sal kinowych, pisanie scenariuszy, organizowanie i realizacja spektakli, koncertów, widowisk plenerowych, organizowanie konkursów piękności, przedstawienia teatralne, usługa prowadzenia portali internetowych w zakresie: udostępniania zapisów audycji radiowych i telewizyjnych, informacji o programach i repertuarze, udostępniania wersji obcojęzycznych i polskojęzycznych utworów, udostępniania gier, wyboru pakietów programowych programów telewizyjnych i radiowych.

(111) **203613** (220) 2005 02 22 (210) 291460
 (151) 2008 01 15 (441) 2005 05 30
 (732) Telewizja Polsat S.A., Warszawa, PL.; Performance marketing Group Sp. z o.o., Warszawa, PL.
 (540)



Kolor znaku: szary, czerwony, biały
 (531) 26.13.1, 27.5.1, 29.1.13
 (510), (511) **09** magnetyczne nośniki danych, kasety audio, kasety video, płyty cd, płyty dvd, gry komputerowe, anteny, dekodery, programy komputerowe ładowalne, programy komputerowenagrane, **16** kalendarze, książki, gazety, czasopisma, wydawnictwa jednorazowe, katalogi, komiksy, fotografie, notesy, pióra, długopisy, ołówki, materiały do nauczania z wyjątkiem aparatów, torby, koperty i woreczki do pakowania z papieru lub z tworzyw sztucznych, **25** odzież, nakrycia głowy, odzież gimnastyczna i sportowa, **32** napoje bezalkoholowe, **35** usługi agencji reklamowych, produkcja reklam телеви-

yjnych, radiowych, kinowych, prasowych, dystrybucja materiałów reklamowych, rozpowszechnianie ogłoszeń reklamowych, publikowanie tekstów reklamowych, wynajmowanie powierzchni na cele reklamowe, wynajem czasu reklamowego we wszystkich środkach przekazu, reklamy korespondencyjne, sondaże opinii, organizowanie wystaw w celach handlowych lub reklamowych, promocja sprzedaży dla osób trzecich, profesjonalne zarządzanie działalnością artystyczną, pozyskiwanie i systematyzacja danych do komputerowych baz danych, wyszukiwanie informacji w plikach komputerowych, wyszukiwanie w komputerowych bazach danych, reklama za pośrednictwem sieci komputerowych, oferowanie towarów z myślą o osobach trzecich: zapisów audycji radiowych i telewizyjnych, nagrań opublikowanych utworów, przeglądów prasy, sprzętu elektronicznego do odbioru programów radiowych i telewizyjnych, przeglądów prasy, sprzętu elektronicznego do odbioru programów radiowych i telewizyjnych, sprzętu sportowego, sprzętu rekreacyjnego, wyposażenia gospodarstw domowych, kosmetyków, sprzętu telekomunikacyjnego, aparatów fotograficznych, nośników formatów mp3, tak by umożliwić ich obejrzenie i dokonanie zakupu za pośrednictwem sieci komputerowej, usługa prowadzenia portali internetowych w zakresie: aukcji publicznych, badania opinii publicznej, badania rynku, reklamy na rzecz osób trzecich, informacji handlowej, informacji o działalności gospodarczej, przeglądów prasy, **38** usługi w zakresie prowadzenia agencji informacyjnych lub prasowych, emisja radiowa i telewizyjna, transmisja programów radiowych i telewizyjnych, przesyłanie informacji tekstowej i obrazowej, poczta elektroniczna, przekaz satelitarny, telewizja kablowa, łączność poprzez terminale komputerowe, wypożyczanie urządzeń do przesyłania informacji, wypożyczanie urządzeń telekomunikacyjnych, emisja programów telewizyjnych i radiowych za pośrednictwem sieci komputerowych, sieci telekomunikacyjnych i sieci telefonii komórkowej, usługa prowadzenia portali internetowych w zakresie: rozpowszechniania wiadomości i aktualności, utrzymywania stron, prowadzenia forów, przydzielania dostępu do światowej sieci komputerowej, prognoz pogody, wyszukiwarek internetowych, zarządzania kontami abonentów, **41** produkcja filmów, programów telewizyjnych i radiowych, opracowywanie filmów, informacja o rozrywce, edukacji, rekreacji, organizowanie konkursów i wystaw edukacyjnych i rozrywkowych, publikowanie książek, publikowanie tekstów innych niż reklamowe, publikacje elektroniczne on-line, kursy korespondencyjne, edukacja za pośrednictwem telewizji, radia, sieci komputerowej, montaż programów radiowych i telewizyjnych, usługi reporterskie, studia filmowe, studia telewizyjne, studia nagrań, obsługa sal kinowych, pisanie scenariuszy, organizowanie i realizacja spektakli, koncertów, widowisk plenerowych, organizowanie konkursów piękności, przedstawienia teatralne, usługa prowadzenia portali internetowych w zakresie: udostępniania zapisów audycji radiowych i telewizyjnych, informacji o programach i repertuarze, udostępniania wersji obcojęzycznych i polskojęzycznych utworów, udostępniania gier, wyboru pakietów programowych programów telewizyjnych i radiowych.
 (551) wspólne prawo ochronne

(111) **203614** (220) 2005 02 22 (210) 291461
 (151) 2008 02 06 (441) 2005 05 30
 (732) Telewizja Polsat S.A., Warszawa, PL.
 (540)

Kabareton

Kolor znaku: żółty, biały, ciemnopomarańczowy
 (531) 27.5.1, 29.1.13
 (510), (511) **09** magnetyczne nośniki danych, kasety audio, kasety video, płyty cd, płyty dvd, gry komputerowe, anteny, dekodery, programy komputerowe ładowalne, programy komputerowenagrane, **16** kalendarze, książki, gazety, czasopisma, wydawnictwa jednorazowe, katalogi, komiksy, fotografie, notesy, pióra, długopisy, ołówki, materiały do nauczania z wyjątkiem aparatów, torby, koperty i woreczki do pakowania z papieru lub z tworzyw sztucznych, **25** odzież, nakrycia głowy, odzież gimnastyczna i sportowa, **32** napoje bezalkoholowe, **35** usługi agencji reklamowych, produkcja reklam telewizyjnych, radiowych, kinowych, prasowych, dystrybucja materiałów reklamowych, rozpowszechnianie ogłoszeń reklamowych, publiko-

wanie tekstów reklamowych, wynajmowanie powierzchni na cele reklamowe, wynajem czasu reklamowego we wszystkich środkach przekazu, reklamy korespondencyjne, sondaże opinii, organizowanie wystaw w celach handlowych lub reklamowych, promocja sprzedaży dla osób trzecich, profesjonalne zarządzanie działalnością artystyczną, pozyskiwanie i systematyzacja danych do komputerowych baz danych, wyszukiwanie informacji w plikach komputerowych, wyszukiwanie w komputerowych bazach danych, reklama za pośrednictwem sieci komputerowych, oferowanie towarów z myślą o osobach trzecich: zapisów audycji radiowych i telewizyjnych, nagrań opublikowanych utworów, przeglądów prasy, sprzętu elektronicznego do odbioru programów radiowych i telewizyjnych, przeglądów prasy, sprzętu elektronicznego do odbioru programów radiowych i telewizyjnych, sprzętu sportowego, sprzętu rekreacyjnego, wyposażenia gospodarstw domowych, kosmetyków, sprzętu telekomunikacyjnego, aparatów fotograficznych, nośników formatów mp3, tak by umożliwić ich obejrzenie i dokonanie zakupu za pośrednictwem sieci komputerowej, usługa prowadzenia portali internetowych w zakresie: aukcji publicznych, badania opinii publicznej, badania rynku, reklamy na rzecz osób trzecich, informacji handlowej, informacji o działalności gospodarczej, przeglądów prasy, **38** usługi w zakresie prowadzenia agencji informacyjnych lub prasowych, emisja radiowa i telewizyjna, transmisja programów radiowych i telewizyjnych, przesyłanie informacji tekstowej i obrazowej, poczta elektroniczna, przekaz satelitarny, telewizja kablowa, łączność poprzez terminale komputerowe, wypożyczanie urządzeń do przesyłania informacji, wypożyczanie urządzeń telekomunikacyjnych, emisja programów telewizyjnych i radiowych za pośrednictwem sieci komputerowych, sieci telekomunikacyjnych i sieci telefonii komórkowej, usługa prowadzenia portali internetowych w zakresie: rozpowszechniania wiadomości i aktualności, utrzymywania stron, prowadzenia forów, przydzielania dostępu do światowej sieci komputerowej, prognoz pogody, wyszukiwarek internetowych, zarządzania kontami abonentów, **41** produkcja filmów, programów telewizyjnych i radiowych, opracowywanie filmów, informacja o rozrywce, edukacji, rekreacji, organizowanie konkursów i wystaw edukacyjnych i rozrywkowych, publikowanie książek, publikowanie tekstów innych niż reklamowe, publikacje elektroniczne on-line, kursy korespondencyjne, edukacja za pośrednictwem telewizji, radia, sieci komputerowej, montaż programów radiowych i telewizyjnych, usługi reporterskie, studia filmowe, studia telewizyjne, studia nagrań, obsługa sal kinowych, pisanie scenariuszy, organizowanie i realizacja spektakli, koncertów, widowisk plenerowych, organizowanie konkursów piękności, przedstawienia teatralne, usługa prowadzenia portali internetowych w zakresie: udostępniania zapisów audycji radiowych i telewizyjnych, informacji o programach i repertuarze, udostępniania wersji obcojęzycznych i polskojęzycznych utworów, udostępniania gier, wybor pakietów programowych programów telewizyjnych i radiowych.

(111) **203615** (220) 2005 08 16 (210) 298892
 (151) 2008 04 10 (441) 2005 11 28
 (732) Arysta LifeScience Polska Spółka z o.o., Warszawa, PL.
 (540) SZOGUN
 (510), (511) **01** środki chemiczne stosowane w rolnictwie, ogrodnictwie i leśnictwie, nawozy.

(111) **203616** (220) 2005 08 25 (210) 299292
 (151) 2008 02 14 (441) 2005 11 28
 (732) NECCO SPORT Sp. z o.o., Tychy, PL.
 (540)

necco

(531) 26.4.2, 27.5.1
 (510), (511) **25** odzież, odzież sportowa, odzież przeznaczona do turystyki górskiej i wysokogórskiej, bielizna, bielizna sportowa, obuwie, obuwie sportowe, obuwie przeznaczone do turystyki górskiej i wysokogórskiej, nakrycia głowy, **28** artykuły sportowe i gimnastyczne, gry, zabawki, sprzęt i wyposażenie do turystyki górskiej i wysokogórskiej zawarte w klasie 28.

(111) **203617** (220) 2005 10 21 (210) 301468
 (151) 2008 02 05 (441) 2006 01 23

(732) EKO PARTNERZY Sp. z o.o., Warszawa, PL.
 (540)



Kolor znaku: niebieski i jego odcienie, zielony i jego odcienie, żółty i jego odcienie, czarny
 (531) 24.15.1, 26.4.1, 27.5.1, 29.1.14
 (510), (511) **37** usługi budownictwa przemysłowego, **40** dezodoryzacja powietrza, usługi uzdatniania wody, **42** doradztwo w zakresie ochrony środowiska, organizacja, zarządzanie i ekspertyzy dotyczące ochrony środowiska.

(111) **203618** (220) 2005 11 24 (210) 302765
 (151) 2008 03 25 (441) 2006 03 06
 (732) Zakład Produkcji Sprzętu Medycznego „RAVIMED”
 Spółka z o.o., Łąski k/Legionowa, PL.
 (540) POLRYMANTADYNA
 (510), (511) **05** leki, leki przeciwwirusowe.

(111) **203619** (220) 2005 11 28 (210) 302861
 (151) 2008 01 15 (441) 2006 03 06
 (732) Práha Bildungszentrum Horrem für Heilhilfsberufe
 gemeinnützige GmbH., Kerpen-Horrem, DE.
 (540)



Kolor znaku: różowy, biały, niebieski
 (531) 2.1.1, 2.3.3, 2.5.1, 2.9.25, 26.1.1, 26.1.14, 27.5.1, 29.1.13
 (510), (511) **41** edukacja w zakresie prowadzenia szkoły oraz kursów: kosmetyki, masażu, fitness.

(111) **203620** (220) 2006 01 27 (210) 305389
 (151) 2008 01 22 (441) 2006 05 02
 (732) ALLIED IRISH BANKS PLC, Dublin 4, IE.
 (540) Polonia Real Estate Fund
 (510), (511) **36** agencje mieszkaniowe, administrowanie nieruchomościami, lokaty kapitału, agencje pośrednictwa w handlu nieruchomościami, zarządzanie nieruchomościami, wycena finansowa ubezpieczeń, bankowa wycena finansowa, wycena finansowa nieruchomości, usługi finansowe, zbiórki funduszy na cele dobroczynne, lokaty środków pieniężnych w papierach wartościowych, wynajem nieruchomości, zarządzanie finansami, agencje nieruchomości, wycena nieruchomości, pośrednictwo w sprawach nieruchomości, zarządzanie majątkiem nieruchomości, ściąganie czynszów, agencje ściągania należności, wynajmowanie pomieszczeń biurowych, wynajmowanie apartamentów, wynajmowanie mieszkań.

(111) **203621** (220) 2006 01 27 (210) 305387
 (151) 2008 01 22 (441) 2006 05 02
 (732) I.D.C. Polonia S.A., Libertów, PL.
 (540) Verbena Dbaj o zdrowie
 (510), (511) **30** wyroby cukiernicze, ozdoby choinkowe jadalne zawarte w tej klasie, czekolada, pomadki, karmelki, wyroby ciastkarskie, ciasteczka, ciasta nadziewane, wyroby cukiernicze na bazie migdałów, marcepan, cukierki i słodczyce miętowe, wafle, pierniki,

słodycze, suchary, sucharki, herbatniki petit-beurre, herbatniki, biszkopty, biszkopty na bazie siodu, wyroby ze zbóż, ciasta, guma do żucia, żelki, galaretki owocowe, muesli.

(111) **203622** (220) 2006 01 27 (210) 305390
(151) 2008 01 22 (441) 2006 05 02
(732) ALLIED IRISH BANKS PLC, Dublin 4, IE.

(540) Polonia Real Estate
(510), (511) **36** agencje mieszkaniowe, administrowanie nieruchomościami, lokaty kapitału, agencje pośrednictwa w handlu nieruchomościami, zarządzanie nieruchomościami, wycena finansowa ubezpieczeń, bankowa wycena finansowa, wycena finansowa nieruchomości, usługi finansowe, zbiórki funduszy na cele dobroczynne, lokaty środków pieniężnych w papierach wartościowych, wynajem nieruchomości, zarządzanie finansami, agencje nieruchomości, wycena nieruchomości, pośrednictwo w sprawach nieruchomości, zarządzanie majątkiem nieruchomym, ściąganie czynszów, agencje ściągania należności, wynajmowanie pomieszczeń biurowych, wynajmowanie apartamentów, wynajmowanie mieszkań.

(111) **203623** (220) 2006 03 13 (210) 307537
(151) 2008 02 07 (441) 2006 06 26
(732) Ewa Markiewicz-Adamczewska, Warszawa, PL.

(540) EMOTAPETY
(510), (511) **35** profesjonalne zarządzanie działalnością artystyczną, organizowanie wystaw w celach handlowych lub reklamowych, **41** usługi edukacyjne, organizacja wystaw związanych z kulturą lub edukacją, organizacja konkursów edukacyjnych lub rozrywkowych, **44** porady psychologiczne, organizacja warsztatów terapeutycznych.

(111) **203624** (220) 2006 03 22 (210) 308086
(151) 2008 01 28 (441) 2006 06 26
(732) Andrzej Mieszkowski, Ożarów Maz., PL.

(540) Inny Świat
(510), (511) **41** publikowanie książek, tekstów, muzyki, filmów, także on-line, produkcja, montaż, nagrywanie filmów, programów radiowych i telewizyjnych, także na taśmach wideo, DVD, CD.

(111) **203625** (220) 2006 03 24 (210) 308193
(151) 2008 01 18 (441) 2006 06 26
(732) CARMEN Przedsiębiorstwo Produkcji Handlowo-Usługowe Jarosław Wieczorek, Łódź, PL.

(540)

Carmen

(531) 27.5.1
(510), (511) **25** obuwie.

(111) **203626** (220) 2006 04 05 (210) 309056
(151) 2008 03 25 (441) 2006 07 10
(732) NOVOPAN TRADING LIMITED, Londyn, GB.

(540) QUIXX
(510), (511) **10** testy ciężowe.

(111) **203627** (220) 2006 04 05 (210) 309057
(151) 2008 03 25 (441) 2006 07 10
(732) NOVOPAN TRADING LIMITED, Londyn, GB.

(540) PHARINEX
(510), (511) **05** leki i inne produkty farmaceutyczne.

(111) **203628** (220) 2006 04 26 (210) 310050
(151) 2008 01 15 (441) 2006 08 07
(732) Przedsiębiorstwo Produkcji Farmaceutycznej GEMI, Grzegorz Nowakowski, Karczew, PL.

(540) PLANTERUTIN
(510), (511) **05** produkty farmaceutyczne, leki, dietetyczne substancje przystosowane do celów medycznych.

(111) **203629** (220) 2006 04 26 (210) 310051
(151) 2008 01 14 (441) 2006 08 07

(732) Przedsiębiorstwo Produkcji Farmaceutycznej GEMI Grzegorz Nowakowski, Karczew, PL.

(540) SLIPING
(510), (511) **05** produkty farmaceutyczne, leki, dietetyczne substancje przystosowane do celów medycznych.

(111) **203630** (220) 2006 04 26 (210) 310052
(151) 2008 01 14 (441) 2006 08 07

(732) Przedsiębiorstwo Produkcji Farmaceutycznej GEMI Grzegorz Nowakowski, Karczew, PL.

(540) RUBIRUTIN
(510), (511) **05** produkty farmaceutyczne, leki, dietetyczne substancje przystosowane do celów medycznych.

(111) **203631** (220) 2006 04 28 (210) 310195
(151) 2008 02 08 (441) 2006 08 07

(732) „EKA-PRODUCTION” Sp. z o.o., Klaudyn, PL.
(540)



Kolor znaku: pomarańczowy, szary

(531) 26.2.1, 27.5.1, 29.1.12
(510), (511) **12** krzeselka bezpieczeństwa dla dzieci do pojazdów, wkładki do fotelików dziecięcych samochodowych, wózki dziecięce, pokrycia stałe do wózków dziecięcych, wózki dziecięce spacerowe, pokrycia wózków dziecięcych spacerowych, budki do wózków dziecięcych spacerowych, **17** wyroby z tworzyw sztucznych w stanie półprzetworzonym, wyroby z tworzyw sztucznych dla budownictwa: rury, armatura do przewodów, **19** materiały budowlane niemetalowe, **37** usługi w zakresie robót budowlanych wykończeniowych, usługi związane z wynajmem maszyn i urządzeń, **40** usługi związane z przetwarzaniem tworzyw sztucznych na zlecenie osób trzecich.

(111) **203632** (220) 2006 05 04 (210) 310264
(151) 2008 02 26 (441) 2006 08 07

(732) Izabella Szałaj-Zimak, Warszawa, PL.; Elwira Przybyłowska, Marki, PL.; Marek Czech, Warszawa, PL.; Michał Pepoł, Olsztyn, PL.

(540) Kwartesencja
(510), (511) **09** magnetyczne nośniki danych, płyty (dyski) z nagraniami, **16** materiały piśmienne, druki reklamowe, materiały introli-gatorskie, materiały reklamowe, zawarte w tej klasie, materiały szkoleniowe, **33** alkohole z wyjątkiem piwa, **41** nauczanie, kształcenie, rozrywka, działalność sportowa i kulturalna.

(551) wspólne prawo ochronne

(111) **203633** (220) 2006 05 17 (210) 310795
(151) 2008 01 22 (441) 2006 08 21

(732) Duda Maciej, Świdnik, PL.
(540)



Kolor znaku: biały, czarny, szary

(531) 26.4.2, 27.5.1, 29.1.13
(510), (511) **25** odzież, zwłaszcza sportowa, **35** zgrupowanie na rzecz osób trzecich różnych towarów pozwalające nabywcy je oglądać i kupować w sklepie, hurtowni z artykułami sportowymi i odzieżą lub na stronie internetowej różnorodnych artykułów.

(111) **203634** (220) 2006 05 17 (210) 310796
 (151) 2008 01 22 (441) 2006 08 21
 (732) Duda Maciej, Świdnik, PL.
 (540) PODBLOK
 (510), (511) **25** odzież, zwłaszcza sportowa, **35** zgrupowanie na rzecz osób trzecich różnych towarów pozwalające nabywcy je oglądać i kupować w sklepie, hurtowni z artykułami sportowymi i odzieżą lub na stronie internetowej różnorodnych artykułów.

(111) **203635** (220) 2006 06 19 (210) 312164
 (151) 2008 02 07 (441) 2006 10 02
 (732) BROWAR ŁOMŻA Spółka z o.o., Łomża, PL.
 (540)



Kolor znaku: zielony, czarny, biały
 (531) 7.15.5, 14.3.1, 25.1.5, 27.5.1, 29.1.13
 (510), (511) **32** brzczka piwna, koktajle bezalkoholowe, lemoniady, napoje bezalkoholowe, napoje piwopodobne, piwo, piwo imbirowe, piwo słodowe, soki owocowe, woda gazowana, wyciąg z chmielu do wytwarzania piwa, **35** agencje informacji handlowej, agencje reklamowe, badanie rynku, doradztwo specjalistyczne w sprawach działalności gospodarczej, rozpowszechnianie materiałów reklamowych, marketing, materiały reklamowe na samochodach, opinie, sondaże, organizowanie wystaw lub targów w celach handlowych lub reklamowych, pokazy towarów, promocja sprzedaży stosowana dla osób trzecich, publikowanie tekstów reklamowych, rozpowszechnianie ogłoszeń reklamowych, rozpowszechnianie materiałów reklamowych: ulotek, prospektów, druków, rozlepianie plakatów reklamowych, uaktualnianie materiału reklamowego, wypożyczanie materiałów reklamowych, wynajem miejsc na umieszczanie ogłoszeń lub reklam, zaopatrzenie osób trzecich stosowane jako zakupy i sprzedaż produktów dla innych przedsiębiorstw, usługi umożliwiające odbiorcom dogodny wybór i zakup towarów w hurtowni i sklepach ze sprzętem i wyrobami: spożywczymi, zabawkarskimi, włókienniczymi, obuwniczymi, sportowymi, w zakresie piwowarstwa: badanie rynku, opinie, sondaże, organizowanie wystaw lub targów w celach handlowych i reklamowych, pokazy towarów, reklamy: prasowe, radiowe, telewizyjne, rozpowszechnianie ogłoszeń reklamowych, **41** usługi w zakresie organizowania imprez: artystycznych, informacyjnych, kulturalnych, muzycznych, naukowych, plenerowych, rozrywkowych, rekreacyjnych, sportowych, konkursów i festiwali, pokazów z wykorzystaniem wszystkich metod dźwiękowych, słownych, technik audiowizualnych, publikowanie tekstów inne niż teksty reklamowe, organizowanie i obsługa: kongresów, konferencji, sympozjów, zjazdów.

(111) **203636** (220) 2006 06 19 (210) 312223
 (151) 2008 01 22 (441) 2006 10 02
 (732) Fabryka Mebli Biurowych „MDD” Spółka z ograniczoną odpowiedzialnością, Sępólno Krajeńskie, PL.
 (540)



Kolor znaku: żółty, czarny
 (531) 27.5.1, 29.1.2, 29.1.8
 (510), (511) **20** meble biurowe, wypoczynkowe, sypialniane, stołowe, kuchenne, łazienkowe, ogrodowe, meble do zabudowy wnek, meble drewniane, tapicerowane, metalowe, meble wykonane z innych materiałów - bambusa, rattanu, biurka, przystawki, szafy, regały, kontenery, stoły konferencyjne, lamy recepcyjne, blaty, przedłużenia blatów, przegrody, półki do klawiatury komputerowej, szafka na komputery, panele dzielące.

(111) **203637** (220) 2006 07 06 (210) 312834
 (151) 2008 01 15 (441) 2006 10 16
 (732) Przedsiębiorstwo Produkcji Farmaceutycznej „GEMI” Grzegorz Nowakowski, Karczew, PL.
 (540) ALTERUTIN
 (510), (511) **05** produkty farmaceutyczne, leki, dietetyczne substancje przystosowane do celów medycznych.

(111) **203638** (220) 2006 07 07 (210) 312911
 (151) 2008 01 21 (441) 2006 10 16
 (732) „BAKOMA” Spółka Akcyjna, Warszawa, PL.
 (540) OWOCOWY OGRÓD
 (510), (511) **29** jogurty, **30** jogurty mrożone.

(111) **203639** (220) 2006 07 07 (210) 312912
 (151) 2008 01 21 (441) 2006 10 16
 (732) „BAKOMA” Spółka Akcyjna, Warszawa, PL.
 (540) ZACZAROWANY OGRÓD
 (510), (511) **29** jogurty, **30** jogurty mrożone.

(111) **203640** (220) 2006 07 07 (210) 312913
 (151) 2008 01 21 (441) 2006 10 16
 (732) „BAKOMA” Spółka Akcyjna, Warszawa, PL.
 (540) FRUTICA
 (510), (511) **29** produkty mleczne, jogurty, **30** jogurty mrożone.

(111) **203641** (220) 2003 07 18 (210) 267549
 (151) 2008 02 22 (441) 2004 01 26
 (732) NOWATEX Spółka z ograniczoną odpowiedzialnością, Aleksandrów Łódzki, PL.
 (540)



Kolor znaku: czerwony, niebieski, biały
 (531) 9.1.1, 27.5.1, 29.1.13
 (510), (511) **23** przędze, nici, **25** odzież, rajstopy, skarpety.

(111) **203642** (220) 2004 02 20 (210) 276637
 (151) 2008 04 10 (441) 2004 05 31
 (732) BIOFARM Spółka z o.o., Poznań, PL.
 (540) DIATRIL
 (510), (511) **05** środki dezynfekcyjne, odkażające, produkty sanitarne, materiały opatrunkowe, plastry, podpaski higieniczne, żywność dla niemowląt.

(111) **203643** (220) 2004 03 08 (210) 277331
 (151) 2008 01 25 (441) 2004 06 14
 (732) LEKKERLAND POLSKA Spółka Akcyjna, Warszawa, PL.
 (540) milo.net
 (510), (511) **09** karty magnetyczne, optyczne, mikroprocesorowe, inteligentne, **35** reklamy, promocja sprzedaży, **36** organizowanie systemów sprzedaży, dystrybucji i doładowania kart prepaidowych i kart z opóźnioną płatnością.

(111) **203644** (220) 2004 03 08 (210) 277332
 (151) 2008 01 25 (441) 2004 06 14
 (732) LEKKERLAND POLSKA Spółka Akcyjna, Warszawa, PL.
 (540) milo.tel
 (510), (511) **09** karty magnetyczne, optyczne, mikroprocesorowe, inteligentne, **35** reklamy, promocja sprzedaży, **36** organizowanie systemów sprzedaży, dystrybucji i doładowania kart prepaidowych i kart z opóźnioną płatnością.

(111) **203645** (220) 2004 03 08 (210) 277333
 (151) 2008 01 25 (441) 2004 06 14
 (732) LEKKERLAND POLSKA Spółka Akcyjna, Warszawa, PL.

(540)



Kolor znaku: biały, żółty, szary, czarny

(531) 16.1.4, 24.17.17, 24.17.25, 27.5.1, 29.1.14

(510), (511) **09** karty magnetyczne, optyczne, mikroprocesorowe, inteligentne, **35** reklamy, promocja sprzedaży, **36** organizowanie systemów sprzedaży, dystrybucji i doładowania kart prepaidowych i kart z opóźnioną płatnością.(111) **203646** (220) 2004 06 21 (210) 282192

(151) 2008 02 05 (441) 2004 10 04

(732) Firma „Pauza” Jacek Jenczewski, Kraków, PL.

(540)



(531) 26.4.2, 26.4.9, 27.5.1

(510), (511) **41** organizacja wystaw związanych z kulturą, działalnością artystyczną, organizowanie imprez, bali, **43** restauracje (posiłki), kawiarnie, bary.(111) **203647** (220) 2004 07 29 (210) 283821

(151) 2008 01 25 (441) 2004 11 02

(732) „INTERSERVIS” Spółka z o.o., Łódź, PL.

(540)

PROBALTICA

Kolor znaku: niebieski

(531) 27.5.1, 29.1.4

(510), (511) **35** usługi pośrednictwa w zawieraniu umów, udzielanie informacji dotyczących działalności gospodarczej, zarządzanie działalnością, usługi reklamowania, dystrybucja i rozpowszechnianie materiałów reklamowych, prezentacje towarów i usług, informacja handlowa i usługowa, pokazy towarów i usług, **41** organizowanie i prowadzenie seminariów, konferencji, konkursów, prezentacji, publikowanie tekstów, organizacja wystaw dotyczących edukacji, organizacja koncertów, pokazów, spotkań, usługi edukacyjne, wypożyczanie filmów, książek, nagrań.(111) **203648** (220) 2004 09 02 (210) 284932

(151) 2008 03 25 (441) 2004 12 13

(732) Henryk Brylski, Gdańsk, PL.

(540) HABER

(510), (511) **12** jachty.(111) **203649** (220) 2004 09 23 (210) 285753

(151) 2008 01 17 (441) 2004 12 27

(732) P.H.U. „Pionex” Piotr Gabryś, Bielsko-Biała, PL.

(540)



Kolor znaku: zielony, czerwony, biały

(531) 26.1.2, 27.5.1, 29.1.13

(510), (511) **01** preparaty chemiczne do celów budowlanych, kleje z przeznaczeniem dla budownictwa, kleje do płytek ceramicznych, spoiwa z betonu, preparaty do konserwacji cegły, preparaty do kon-serwacji cementu, preparaty do konserwacji dachówki, murów, rozpuszczalniki do lakierów, cementy, tynki, dodatki do betonu i zapraw, **02** środki do konserwacji drewna, środki do impregnacji drewna, środki do konserwacji metalu, środki do impregnacji metalu, środki do konserwacji niemetalu, środki do impregnacji niemetalu, pasty farbiarskie, powłoki farbiarskie, emulsje farbiarskie, proszki farbiarskie, lakiery do drewna, lakiery do niemetalu, smary przeciwrdzewne, aerozole farbiarskie, farby, farby bakteriobójcze, kit do drewna, kit do metalu, kit do niemetalu, emalie farbiarskie, pigmenty do farb, rozcieńczalniki do farb, rozcieńczalniki do lakierów, preparaty zabezpieczające do metali, **17** materiały izolacyjne, taśmy izolacyjne i uszczelniające, materiały uszczelniające, substancje uszczelniające do połączeń, taśmy uszczelniające do drzwi i okien, materiały na uszczelnienia okien i drzwi, uszczelnienia wodoodporne, zaprawy izolacyjne, żywice sztuczne, wypełnienia do złącz rozprężnych, pianka poliuretanowa, kit, **35** prowadzenie sklepu lub hurtowni artykułami technicznymi, budowlanymi i przemysłowymi.(111) **203650** (220) 2005 01 06 (210) 289659

(151) 2008 02 20 (441) 2005 04 18

(732) LD HOLDING Spółka Akcyjna, Jastrzębie Zdrój, PL.

(540)



Kolor znaku: żółty, niebieski, czerwony

(531) 26.4.1, 27.5.1, 29.1.13

(510), (511) **03** szampony, odżywki do włosów, lakiery, pianki, żele do włosów, mydła w kostkach i płynie, pasty do zębów, proszki do prania, płyny do płukania, odświeżacze powietrza, wybielacze, kostki zapachowe, płyny do kąpieli, płyny do mycia naczyń, sole do kąpieli, dezodoryzatory osobiste, perfumy, wody kolońskie i toaletowe, wody po goleniu, środki higieniczne - dezynfekujące, pasty do podłóg, środki czyszczące do mebli, balsamy i mleczka do skóry, mleczka do demakijażu, toniki do twarzy, kremy, maseczki, pianki do golenia i kosmetyki kolorowe, chusteczki higieniczne, **16** papier firmowy, papier opakowaniowy, papier komputerowy, pieluszki jednorazowe, faktury i druki, rolki do kas fiskalnych, opakowania papierowe, kartonowe i z tworzyw sztucznych, torby reklamowe, opakowania jednorazowe z papieru, kartonu i tworzyw sztucznych, folie z tworzyw sztucznych w rolce i w arkuszach, artykuły biurowe, czasopisma, dzienniki, książki, ulotki, gazetki promocyjne, materiały reklamowe z papieru, kartonu i tworzyw sztucznych oraz ich kompozycji, kalendarze, zeszyty, bruliony, notesy, wizytówki, identyfikatory, sztyldy, tablice i wywieszki informacyjne, przywieszki cenowe, cenówki stałe i promocyjne, nalepki i folie samoprzylepne z papieru, tworzyw sztucznych, tkanin, skóry oraz ich kompozycji, długopisy, ołówki, pióra, breloczki, ręczniki papierowe jednorazowe, serwetki papierowe, taśmy klejące i plombujące do opakowań, obrusy papierowe, papier toaletowy, **18** parasole przeciwdeszczowe i przeciwsłoneczne, kufry, walizki, torby turystyczne, torebki, **29** ekstrakty mięsne, mięso, drób oraz ich przetwory, ryby, ekstrakty rybne oraz ich przetwory, dziczyzna, jaja, mleko, wyroby z mleka, jadalne oleje i tłuszcze, owoce warzywa konserwowane, suszone, pasteryzowane i mrożone, przetwory owocowe, warzywnie i ich kompozycje, **30** kawa, herbata, kakao, czekolada do picia, cukier, ryż, mąka, preparaty zbożowe, makaron, przyprawy, namiastki kawy, pieczywo, ciastka, pieczywo cukiernicze, słodycze, lody, miód, drożdże, dodatki i polepszacz do pieczywa zwykłego i cukierniczego, sól, musztarda, ocet, pasty, sosy, koncentraty deserów, majonezy, koncentraty zup i sosów, **32** piwo i piwo bezalkoholowe, napoje bezalkoholowe gazowane i niegazowane, wody mineralne, syropy, preparaty do przygotowania napojów, napoje owocowe i warzywnie, soki owocowe i warzywnie, **33** wino wódki, spirytus, winiaki, brandy, whisky, rum, likiery, miody pitne, nalewki, wina musujące i aperitify, **35** zgrupowanie na rzecz osób trzecich różnych towarów pozwalające nabywcy wygodnie je oglądać i kupować w sklepie i hurtowni z artykułami spożywczymi, chemii gospodarczej, kosmetykami, wyrobami farmaceutycznymi zielarskimi, wyrobami tytoniowymi i alkoholowymi, wyrobami papierniczymi i sprzętu komputerowego, kas fiskalnych, sprzętu wyposażenia sklepów, doradztwo specjalistyczne dotyczące franchisingu, reklama i promocja osób trzecich, usługi menedżerskie, promowania marki

(merchadisingowe) i kosztorysowe, badanie rynku, organizowanie targów i wystaw o charakterze handlowym lub reklamowym, usługi wydawnicze w zakresie materiałów reklamowych, **36** pośrednictwo w uzyskiwaniu kredytów i pożyczek, pośrednictwo factoringowe i leasingowe, **37** usługi instalacji, napraw i konserwacji wszelkich urządzeń sklepowych, prace budowlane i remontowe, modernizacje obiektów i dekoratorstwo i aranżacja wnętrz sklepowych, **39** konfekcjonowanie i opakowywanie towarów, **41** prowadzenie kursów edukacyjnych, szkoleń i seminariów, organizowanie pokazów i imprez sportowych, usługi wydawnicze w zakresie gazet, czasopism i książek, **42** usługi projektowe w zakresie wystroju wyposażenia wnętrz sklepowych i elewacji zewnętrznych sklepów.

(111) **203651** (220) 2000 04 19 (210) 217407
(151) 2008 03 25
(732) Firma Handlowo-Usługowa „SOBIK” Leszek Sobik,
Bielsko-Biała, PL.
(540)



Kolor znaku: biały, ciemnoniebieski, jasnoniebieski, kość słoniowa, ciemnożółty, granatowy, zielony, brązowy, czerwony
(531) 2.1, 2.9, 5.13, 26.1, 27.5, 29.1
(510), (511) **29** produkty z mleka w tym ser biały.

(111) **203652** (220) 2001 10 29 (210) 242302
(151) 2008 04 10 (441) 2002 05 06
(732) Kosmetyczno-Lekarska Spółdzielnia Pracy „IZIS”, Warszawa, PL.
(540) IZIS Amber
(510), (511) **03** kremy, mleczka kosmetyczne, emulsje, toniki.

(111) **203653** (220) 2004 02 11 (210) 276173
(151) 2008 03 25 (441) 2004 05 17
(732) „CEZAR” Przedsiębiorstwo Produkcyjne Cezary Jerzy
Niewiński, Ełk, PL.
(540)



Kolor znaku: niebieski i odcienie, granatowy, jasnoniebieski, biały
(531) 26.1.2, 27.5.1, 29.1.4, 29.1.6
(510), (511) **06** galanteria metalowa z metali nieszlachetnych, konstrukcyjne elementy metalowe dla budownictwa, konstrukcje metalowe przenośne, wyroby ślusarskie, metalowe elementy meblowe, **16** pudła papierowe lub kartonowe, **17** taśmy przyklepne do pakowania, tworzywa sztuczne nie do pakowania, tworzywa sztuczne półprzetworzone, guma surowa lub półprzetworzona, **19** elementy budowlane z tworzyw sztucznych, profile i listwy z tworzyw sztucznych dla budownictwa, **20** elementy meblowe z tworzyw sztucznych, elementy wykończeniowe do mebli z tworzyw sztucznych, **22** taśmy do związywania niemetalowe.

(111) **203654** (220) 2004 03 09 (210) 277449
(151) 2008 03 03 (441) 2004 06 14
(732) Grupa Wydawnicza INFOR Spółka Akcyjna, Warszawa, PL.

(540)



Kolor znaku: jasnoturkusowy, biały

(531) 26.4.2, 27.5.1, 29.1.4, 29.1.6
(510), (511) **09** urządzenia do nagrywania, transmisji lub reprodukcji dźwięku lub obrazu, magnetyczne i optyczne nośniki danych, płyty, dyski rejestrujące, taśmy magnetyczne, sprzęt do przetwarzania danych, publikacje zapisane w wersji elektronicznej na elektronicznych nośnikach, bazy danych tekstów aktów prawnych, nagrane oprogramowanie komputerowe w tym oprogramowanie do przetwarzania tekstów oraz umożliwiające dostęp do informacyjnych baz danych z możliwością ich przeszukiwania, **16** papier, tektura i wyroby z tych materiałów nie ujęte w innych klasach, druki w szczególności dzienniki, poradniki, broszury, czasopisma, kalendarze, katalogi, skrypty, książki, materiały introligatorskie w tym obwoluty na publikacje wymiennokartkowe, materiały fotograficzne, materiały szkoleniowe i instruktażowe, materiały z tworzyw sztucznych do pakowania (nie ujęte w innych klasach), czcionki drukarskie, matryce, **36** doradztwo w sprawach gospodarczych, finansowych, ubezpieczeniowych i podatkowych, **41** usługi edukacyjne w tym nauczanie korespondencyjne i za pośrednictwem mediów informatycznych, organizowanie i prowadzenie szkoleń, usługi w zakresie produkcji i rozpowszechniania filmów o charakterze edukacyjno-szkoleniowym, organizowanie i prowadzenie konferencji, seminariów, szkoleń i kongresów, organizacja wystaw, usługi rozrywkowe, działalność rekreacyjna i kulturalna, **42** naukowe i techniczne usługi i badania oraz ich projektowanie, projektowanie i rozwój komputerowego sprzętu i oprogramowania, usługi w zakresie fotoskładu, tworzenia grafiki użytkowej, tworzenia, odtwarzania i odpłatnego udostępniania komputerowych baz danych, doradztwo ekonomiczne i prawne, usługi w zakresie doradztwa zawodowego, zarządzanie zbiorami informatycznymi oraz serwisami internetowymi, usługi w zakresie udostępniania on line i konserwacji interaktywnych baz danych zawierających informacje z szerokiej gamy tematyki ogólnej w tym informacje prawne.

(111) **203655** (220) 2004 04 20 (210) 279542
(151) 2008 03 25 (441) 2004 07 26
(732) Przedsiębiorstwo PRODACH Bekier Augustyniak
Spółka Jawna, Jordanowo, PL.
(540)



Kolor znaku: czerwony, biały, niebieski

(531) 7.3.11, 27.5.1, 29.1.13
(510), (511) **17** materiały do izolacji, uszczelniania, ocieplania, materiały wypełniające, taśmy i folie, rury giętkie i kształtki, tworzywa sztuczne w formie wyciśniętej stosowane w produkcji, wyroby z tworzyw sztucznych w stanie półprzetworzonym, gutaperka, kauczuk, guma, azbest, mika i wyroby z tych materiałów nie ujęte w innych klasach, **19** materiały budowlane niemetalowe.

(111) **203656** (220) 2005 02 03 (210) 290655
(151) 2008 01 10 (441) 2005 05 16
(732) Pomorskie Centrum Dystrybucji „FROTE. PL” ZPChr Hanna
Grądziel, Osielesko k/Bydgoszczy, PL.
(540)



(531) 26.4.2, 26.11.1, 27.5.1
(510), (511) **24** tekstylia i wyroby włókiennicze nie ujęte w innych klasach, narzuty na łóżka i obrusy.

(111) **203657** (220) 2005 02 14 (210) 291052
 (151) 2008 02 06 (441) 2005 05 30
 (732) Spółdzielnia DOBROSŁAWA, Sława, PL.; „DOBROSŁAWA”
 Sp. z o.o., Sława, PL.
 (540)

DOBROSŁAWA

Kolor znaku: czerwony, niebieski

(531) 27.5.1, 29.1.12

(510), (511) **29** bekon, dziczyzna nieżywa, flaki, kaszanka, kiełbasa także krwista, konserwy mięsne, krwawa kiszka, łój spożywczy, mięso także solone, puszkowane, wieprzowe i jego ekstrakty, nieżywy drób, pasty do kanapek zawierające tłuszcz, pasztet z wątróbki, pektyna do celów spożywczych, smalec, surowce do produkcji tłuszczu jadalnych, szpik kostny zwierzęcy jadalny, szynka, tłuszcze jadalne, wątróbka, drób nieżywy, **30** bułki, chleb, ciasta, kanapki, krakersy, makarony, mięso w cieście, sosy do mięs, pizze, placki, pasztet, paszteciki, suchary, tarty, wyroby cukiernicze, zagęszczacze do kielbas, **31** pożywienie dla psów, kotów i innych zwierząt także domowych, **35** zgrupowanie na rzecz osób trzecich towarów pozwalające nabywcy wygodnie je oglądać i kupować w sklepie i hurtowni: z artykułami mięsnymi nieprzetworzonymi i przetworzonymi, z produktami spożywczymi, z nawozami, paszami i komponentami do pasz, z opalem, z paliwami: ze środkami ochrony roślin, ze zwierzętami żywymi, **37** budowa i naprawa budynków mieszkalnych i przemysłowych, magazynów, montaż i naprawa instalacji elektrycznych, ogrzewania, wodnych, kanalizacji, usługi dekarские, rozbiórka budynków, **39** dostarczanie towarów, magazynowanie i wynajmowanie magazynów, pakowanie produktów, przewożenie ładunków, składowanie towarów, spedycja, wypożyczanie pojazdów i kontenerów magazynowych, **40** młynarstwo, ubój zwierząt, wędzenie żywności, **43** usługi agroturystyczne i hotelarskie, **44** hodowla zwierząt i drobiu.
 (551) wspólne prawo ochronne

(111) **203658** (220) 2005 03 10 (210) 292296
 (151) 2008 03 25 (441) 2005 06 13
 (732) „UZDROWISKO KRYNICA-ŻEGIESTÓW” Spółka Akcyjna,
 Krynica, PL.
 (540)



Kolor znaku: granatowy

(531) 7.5.15, 25.1.15, 26.1.6, 26.15.7, 27.5.1, 27.7.1, 29.1.4

(510), (511) **05** borowina do kąpiel, borowina lecznicza, kąpiele lecznicze, kąpiele tlenowe, kąpiele z wód mineralnych, sole do kąpiel mineralnych, sole do celów medycznych, sole do celów leczniczych, sole wód mineralnych, dietetyczne napoje przystosowane do celów medycznych, nalewki dla celów leczniczych, napary (nalewki) dla celów leczniczych, wody mineralne do celów leczniczych, woda morską do kąpiel leczniczych, **32** aperitify bezalkoholowe, ekstrakty owocowe bezalkoholowe, esencje do produkcji napojów, koktajle bezalkoholowe, lemoniady, napoje bezalkoholowe, napoje izotoniczne, napoje serwatkowe, nektary owocowe, pastylki do napojów gazowanych, pastylki do napojów musujących, proszki do napojów gazowanych, piwo, produkty do wytwarzania wody gazowanej, preparaty do wytwarzania wody gazowanej, produkty do wytwarzania wody mineralnej, soki owocowe, soki jabłkowe, soki warzywne, syropy do napojów, woda gazowana, woda mineralna, woda selcerska, woda sodowa, woda stołowa, woda litowa, **35** zgrupowanie na rzecz osób trzecich różnych towarów pozwalające nabywcy wygodnie je

oglądać i kupować w dużym sklepie wielobranżowym lub supermarkecie, zgrupowanie na rzecz osób trzecich różnych towarów pozwalające nabywcy wygodnie je oglądać i kupować w sklepie z borowiną do kąpiel, borowiną leczniczą, solami do celów medycznych, solami do celów leczniczych, solami wód mineralnych, dietetycznymi napojami przystosowanymi do celów medycznych, nalewkami dla celów leczniczych, naparami (nalewkami) dla celów leczniczych, wodami mineralnymi do celów leczniczych, wodą morską do kąpiel leczniczych, aperitifami bezalkoholowymi, ekstraktami owocowymi bezalkoholowymi, esencjami do produkcji napojów, koktajlami bezalkoholowymi, lemoniadami, napojami bezalkoholowymi, napojami izotonicznymi, napojami serwatkowymi, nektarami owocowymi, pastylkami do napojów gazowanych, pastylkami do napojów musujących, proszkami do napojów gazowanych, piwem, produktami do wytwarzania wody gazowanej, preparatami do wytwarzania wody gazowanej, produktami do wytwarzania wody mineralnej, sokami owocowymi, sokami jabłkowymi, sokami warzywnymi, syropami do napojów, wodą gazowaną, wodą mineralną, wodą selcerską, wodą sodową, wodą stołową, wodą litową, zgrupowanie na rzecz osób trzecich różnych towarów pozwalające nabywcy wygodnie je oglądać i kupować te towary u hurtownika, **36** administrowanie nieruchomości, agencje nieruchomości, dzierżawa nieruchomości, operacje walutowe, prowadzenie kantorów wymiany pieniędzy, obsługa kart kredytowych i debetowych, pośrednictwo w sprawach majątku nieruchomego, wycena nieruchomości, sponsorowanie finansowe, usługi ubezpieczeniowe, wynajmowanie gospodarstw, wynajmowanie mieszkań, wynajmowanie pomieszczeń biurowych, zarządzanie nieruchomościami, zarządzanie majątkiem nieruchomości, **37** usługi hydrauliczne, budownictwo, informacja budowlana, informacja o naprawach, instalowanie oraz naprawa urządzeń klimatyzacyjnych, montaż i naprawy instalacji grzewczych, budowanie pawilonów targowych i sklepów, konserwacja mebli, montaż rusztowań, murowanie, nadzór budowlany, rozbiórka budynków, budownictwo przemysłowe, budowa i konserwacja rurociągów, montaż rusztowań, usługi wiercenia studni, usługi dekarские, układanie nawierzchni dróg, roboty wydobywcze (górnictwo), czyszczenie i naprawy kotłów, tynkowanie, usługi napraw pojazdów, obsługa i naprawy samochodów, usługi stacji obsługi samochodów, instalacja, konserwacja i naprawy maszyn, wynajem sprzętu budowlanego, wynajem żurawi, wynajem buldożerów, wynajem koparek, usługi zabezpieczenia przed korozją, usługi uszczelniania i izolowania budynków, malowanie, **39** usługi dystrybucji towarów, usługi dystrybucji wody, usługi dystrybucji wody mineralnej, gazowanej, sodowej, stołowej, litowej i lemoniady, usługi dostarczania towarów, usługi magazynowania towarów, usługi pakowania produktów i towarów, usługi przewożenia ładunków, usługi składowania towarów, usługi wynajmowania magazynów, usługi pośrednictwa transportowego, usługi transportowe, usługi taksówkowe, rezerwacja transportu, transport pasażerski, transport samochodami ciężarowymi, usługi turystyczne z wyjątkiem rezerwacji hoteli lub pensjonatów, usługi organizowania wycieczek, wynajmowanie pojazdów, przyczep, usługi wynajmowania samochodów osobowych i ciężarowych, **40** wytwarzanie energii, produkcja energii, uzdatnianie wody, unieszkodliwianie odpadów, przetwarzanie odpadów, recykling odpadków i odpadów, spalanie odpadków, palenie śmieci, **41** usługi klubów zdrowia, nauczanie, organizowanie konkursów edukacyjnych lub rozrywkowych, organizowanie spektakli, organizowanie zawodów sportowych, organizowanie konkursów piękności, organizowanie przyjęć, organizowanie i prowadzenie seminariów, organizowanie i prowadzenie konferencji i kongresów, organizowanie wystaw z dziedziny kultury lub edukacji, parki rozrywki, kursy korespondencyjne, produkcja filmów, produkcja filmów na taśmach wideo, prowadzenie wypożyczalni dekoracji teatralnych, wypożyczanie kasety wideo, usługi studia nagrań, publikowanie książek, publikowanie tekstów innych niż teksty reklamowe, przedstawienia teatralne, wypożyczanie nagrań dźwiękowych, obsługa sal kinowych, nocne kluby, planowanie przebiegu przyjęć, radiowe programy rozrywkowe, rozrywka, użytkowanie sal kinowych, sale koncertowe, organizowanie spektakli, wystawianie spektakli, telewizyjne programy rozrywkowe, udostępnianie sprzętu na karaoke, organizowanie obozów wakacyjnych, lunaparki, kultura fizyczna, usługi instruktorów gimnastyki, imprezy sportowe, obozy sportowe, usługi obozów wakacyjnych, obsługa pól golfowych, obsługa urządzeń sportowych, wynajmowanie kortów tenisowych, rezerwacja miejsc na spektakle, szkoły z internatami, usługi związane z organizacją wypoczynku, **42** analizy chemiczne, badania bakteriologiczne,

badania biologiczne, bakteriologia, doradztwo w zakresie ochrony środowiska, ekspertyzy geologiczne, poszukiwania geologiczne, pomiary gruntu, pomiary geodezyjne, poszukiwania ropy naftowej, projektowanie budynków, opracowywanie projektów technicznych, analizy roponośnych pokładów, **43** prowadzenie domów dla ludzi w podeszłym wieku, domy turystyczne, hotele, motele, kawiarnie, bary szybkiej obsługi, restauracje, restauracje samoobsługowe, wynajmowanie noclegów, eksploatacja terenów kempingowych, pensjonaty, rezerwacja miejsc w pensjonatach, wynajmowanie sal na posiedzenia, usługi barowe, kafeterie, udostępnianie terenu i urządzeń kempingowych, rezerwowanie noclegów, wynajmowanie noclegów, usługi obozów wakacyjnych, przygotowywanie dań (żywność i napoje) na zamówienie oraz ich dostawa, rezerwacja hotelowa, rezerwacja kwater, stołówki, wynajmowanie mieszkań na pobyt czasowy, wypożyczanie namiotów, agencje zakwaterowania, **44** domy dla rekonwalescentów, masaż, chiropraktyka (usługi nastawiania kręgosłupa), dentystyka, fizykoterapia, kliniki medyczne, pomoc medyczna, opieka pielęgniarska, porady psychologa, salony fryzjerskie, salony kosmetyczne, chirurgia plastyczna, aromaterapia, domy starców, fizjoterapia, hospicja, kliniki prywatne (lecznice), usługi manicure, opieka medyczna, usługi położnicze, rehabilitacja dla osób maltretowanych, salony piękności, sanatoria, stomatologia, szpitale, opieka zdrowotna.

(111) **203659** (220) 2005 04 05 (210) 293323
 (151) 2008 03 25 (441) 2005 07 11
 (732) „POL-ITAL” Sp. z o.o., Myszków, PL.
 (540)



Kolor znaku: brązowy, czarny, biały

(531) 3.7.1, 3.7.2, 24.3.1, 24.3.13, 27.5.1, 29.1.13
 (510), (511) **41** usługi wynajmu stadionów i innych obiektów sportowych, usługi fitness klubu w zakresie poprawiania kondycji fizycznej, usługi rozrywkowe, **43** hotele i motele, pola kempingowe łącznie z polami dla samochodowych przyczep kempingowych.

(111) **203660** (220) 2005 06 08 (210) 296196
 (151) 2008 01 15 (441) 2005 09 19
 (732) EMO FARM Sp. z o.o., Ksawerów, PL.
 (540) dermoniz

(510), (511) **03** produkty kosmetyczne, środki myjące i czyszczące, **05** produkty farmaceutyczne, weterynaryjne i higieniczne, preparaty zawierające witaminy i mikroelementy stosowane jako uzupełnienie pożywienia, zioła lecznicze, herbaty lecznicze z ziół, preparaty farmaceutyczne, żywność dietetyczna do celów leczniczych, dietetyczne napoje do celów leczniczych, dodatki odżywcze, dietetyczne substancje do celów leczniczych, żywność dla niemowląt, lecytyna do celów medycznych i dietetycznych, artykuły żywnościowe na bazie białka do celów medycznych, mleko białkowe, **29** artykuły spożywcze pochodzenia zwierzęcego, spożywcze środki dietetyczne, mleko i produkty mleczne, konserwowane, suszone i gotowane owoce i warzywa, soki owocowe i warzywne, batony przekąskowe zawierające przetworzone owoce i/lub orzechy wzbogacone w witaminy i/lub mikroelementy, proteiny spożywcze, batony proteinowe, białko spożywcze, białko z jaj, białko sojowe, lecytyna sojowa do celów spożywczych, artykuły żywnościowe na bazie białka inne niż do celów medycznych, suplementy diety, **30** aromaty i esencje do żywności, herbaty, kakao, czekolada, napoje na bazie herbaty, kakao i czekolady, produkty i przetwory zbożowe, przyprawy, produkty pszczelarskie, wyciągi i nalewki do celów innych niż lecznicze, mieszanki do przyrządzania napojów bezalkoholowych wzbogacone w witaminy i/lub mikroelementy, soja i jej przetwory do celów spożywczych, batony czekoladowe.

(111) **203661** (220) 2005 06 13 (210) 296361
 (151) 2008 03 25 (441) 2005 09 19
 (732) POLBITA Sp. z o.o., Warszawa, PL.

(540) INFINITY
 (510), (511) **03** maseczki do twarzy, podkłady barwiące, pudry do makijażu, pudry po kąpielach, mydła toaletowe, mydła dezodoryzujące, perfumy, wody toaletowe, wody kolońskie, środki do kąpieli i pod prysznic, środki do pielęgnacji włosów w tym: środki do barwienia i rozjaśniania włosów, środki do trwałej ondulacji, środki do prostowania włosów, środki do utrwalania, środki do mycia włosów - szampony w tym przeciwłupieżowe, odżywki i balsamy do włosów, środki do utrwalania fryzury: lakiery do włosów, pianki, żele, woski, brylantyny, środki do makijażu i demakijażu, środki przeznaczone do pielęgnacji i malowania ust, środki do pielęgnacji zębów i jamy ustnej, środki do pielęgnacji i malowania paznokci, środki do higieny zewnętrznych narządów płciowych, środki do rozjaśniania skóry, środki przeciw zmarszczkom.

(111) **203662** (220) 2005 06 15 (210) 296524
 (151) 2008 03 17 (441) 2005 09 19
 (732) TriStar Television, Inc., Culver City, US.

(540) NIANIA
 (510), (511) **41** usługi z zakresu kształcenia i nauczania oraz usługi z zakresu prowadzenia działalności sportowej i kulturalnej, usługi dotyczące rozrywki w zakresie bieżącego (toczącego się) telewizyjnego show.

(111) **203663** (220) 2005 07 14 (210) 297775
 (151) 2008 01 15 (441) 2005 10 17
 (732) AGROS NOVA Sp. z o.o., Warszawa, PL.

(540) EGZOTYKA NA DZEM DOBRY
 (510), (511) **29** owoce i warzywa konserwowane, suszone i gotowane, duszone owoce i warzywa, mrożone owoce i warzywa, przeciery, pulpy, musy i purée owocowe, warzywne lub owocowo-warzywne, sałatki owocowe, warzywne i owocowo-warzywne, marynaty, przetwory owocowe, warzywne i owocowo-warzywne, zupy i składniki do sporządzania zup, galaretki, dżemy, powidła, marmolady, konfitury, owoce w cukrze, kompoty, desery mleczne i śmietankowe, jogurty i kefir, w tym z dodatkiem owoców lub o smaku owocowym.

(111) **203664** (220) 2005 08 08 (210) 298706
 (151) 2008 02 19 (441) 2005 11 14
 (732) „EUREX” Sp. z o.o., Gliwice, PL.
 (540)



Kolor znaku: czerwony

(531) 27.5.1, 29.1.1
 (510), (511) **03** antyperspiranty, barwniki do celów kosmetycznych, barwniki do włosów, barwniki do brody, wąsów, brwi, depilatory, farby do włosów, kalkomanie do celów kosmetycznych, kleje do przymocowywania sztucznych włosów, kosmetyki, kredki do oczu, kremy kosmetyczne, kremy odżywcze, kremy odchudzające, lakier do paznokci, lakier do włosów, lotony do celów kosmetycznych, maści kosmetyczne, maseczki kosmetyczne, mascara, mleczko kosmetyczne, mydła, mydła w płynie, neutralizatory do trwałej ondulacji, olejki do celów kosmetycznych, ołówki kosmetyczne, pasty do pasów do ostrzenia brzytwy i przyborów do golenia, perfumy, płyny do pielęgnacji ciała, płyny do pielęgnacji włosów, płyny po goleniu, pomadki do ust, pomady do włosów, preparaty do: demakijażu, depilacji, golenia, kręcenia włosów, makijażu, opalania się, pielęgnacji paznokci, pielęgnacji włosów, rzęs, przybory toaletowe, puder do makijażu, pumeks, rzęsy sztuczne, szampony, szminki, sztuczne paznokcie, toniki kosmetyczne, tusze do rzęs, waciki, wata do celów kosmetycznych, woda kolońska, woda toaletowa, woda lawendowa, woda zapachowa, woda po goleniu, zmywacze do: włosów, paznokci, makijażu, **08** cząstki do obcinania paznokci, brzytwy elektryczne i nieelektryczne, futerały na brzytwy, maszynki do golenia elektryczne i nieelektryczne, maszynki do strzyżenia włosów elektryczne i nieelektryczne, nożyczki, nożyczki kosmetyczne, nożyczki do włosów, pasy do ostrzenia brzytwy i przyborów do golenia, pilniki do pa-

znokci, polerki do paznokci, pęsety kosmetyczne, pęsety, szczypce do: depilacji, wycinania skórek, manicure, rzęs, przybory ręczne do układania włosów, zestawy do: manicure elektryczne i nieelektryczne, do depilacji, do makijażu, **09** aparaty elektrotermiczne do ondulacji, lokówki elektrotermiczne do włosów, **11** bakteriobójcze lampy do oczyszczania powietrza, lampy do układania włosów, podgrzewacze wody, suszarki do włosów, suszarki do rąk, umywalki, wanny do mycia włosów, **16** diagramy, grafiki, litografie, obrazy, **20** meble, meble specjalistyczne do salonów fryzjerskich, kosmetycznych, **21** dozowniki środków myjących, gąbki toaletowe, grzebienie, nieelektryczne aparaty do demakijażu, pędzle do golenia, rozpylacze do perfum, szczotki fryzjerskie, szczotki kosmetyczne, **35** dystrybucja materiałów reklamowych, marketing, reklama prasowa, telewizyjna i internetowa, organizowanie wystaw (targów) pokazów w celach handlowych i reklamowych, usługi agencyjne i przedstawicielskie na rzecz krajowych i zagranicznych podmiotów gospodarczych, zgrupowanie na rzecz osób trzech różnych towarów pozwalające nabywcy wygodnie je oglądać, dobierać i nabywać w hurtowni i poprzez katalog produktów wykorzystując zamówienia korespondencyjne i internetowe wszystkie z asortymentu: artykuły kosmetyczne, toaletowe, wyposażenie salonów fryzjerskich i kosmetycznych, ręczny elektryczny i nieelektryczny sprzęt fryzjerski i kosmetyczny, materiały szkoleniowe i poradnikowe z dziedziny fryzjerstwa i kosmetyki drukowane, na CDROM, nośnikach magnetycznych i optycznych, **41** edukacja, nauczanie, doksztalcanie, organizowanie i prowadzenie konferencji, kongresów, seminariów, sympozjów, zjazdów, **44** salony fryzjerskie, salony kosmetyczne, salony pielęgnacji.

(111) **203665** (220) 2005 09 05 (210) 299642
(151) 2008 01 16 (441) 2005 12 12

(732) AGROS NOVA Sp. z o.o., Warszawa, PL.

(540) ŚNIADANIA ŚWIATA NA DŻEM DOBRY

(510), (511) **29** owoce i warzywa konserwowane, suszone i gotowane, duszone owoce i warzywa, mrożone owoce i warzywa, przeciery, pulpy, musy i puree owocowe, warzywne lub owocowo-warzywne, sałatki owocowe, warzywne i owocowo-warzywne, marynaty, przetwory owocowe, warzywne i owocowo-warzywne, zupy i składniki do sporządzania zup, galaretki, dżemy, powidła, marmolady, konfitury, owoce w cukrze, kompoty, desery mleczne i śmietankowe, jogurty i kefiry, w tym z dodatkiem owoców lub o smaku owocowym.

(111) **203666** (220) 2005 09 05 (210) 299643
(151) 2008 01 16 (441) 2005 12 12

(732) AGROS NOVA Sp. z o.o., Warszawa, PL.

(540) NA DŻEM DOBRY

(510), (511) **29** owoce i warzywa konserwowane, suszone i gotowane, duszone owoce i warzywa, mrożone owoce i warzywa, przeciery, pulpy, musy i puree owocowe, warzywne lub owocowo-warzywne, sałatki owocowe, warzywne i owocowo-warzywne, marynaty, przetwory owocowe, warzywne i owocowo-warzywne, zupy i składniki do sporządzania zup, galaretki, dżemy, powidła, marmolady, konfitury, owoce w cukrze, kompoty, desery mleczne i śmietankowe, jogurty i kefiry, w tym z dodatkiem owoców lub o smaku owocowym.

(111) **203667** (220) 2005 09 16 (210) 300120
(151) 2008 02 05 (441) 2005 12 27

(732) American Restaurants Sp. z o.o., Wrocław, PL.

(540)



Kolor znaku: bordowy, szary

(531) 3.4.1, 27.5.1, 29.1.12

(510), (511) **43** usługi gastronomiczne, usługi restauracji, usługi cateringowe, dania na wynos, w tym dania zamawiane on-line, bary szybkiej obsługi.

(111) **203668** (220) 2005 09 19 (210) 300169
(151) 2008 01 28 (441) 2005 12 27

(732) Okręgowa Spółdzielnia Mleczarska w Łowiczu, Łowicz, PL.

(540)

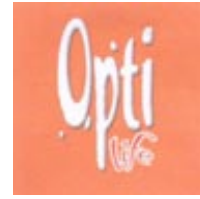

Kolor znaku: pomarańczowy, biały, czerwony

(531) 27.5.1, 29.1.13

(510), (511) **29** mleko, wyroby mleczarskie, sery, maślanka, napoje mleczne, jogurty, kefiry, serwatka, **30** napoje na bazie kawy, kawa mrożona.

(111) **203669** (220) 2005 10 12 (210) 301111

(151) 2008 04 11 (441) 2006 01 23

(732) VAN PUR S.A, Warszawa, PL.

(540)



Kolor znaku: czarny, pomarańczowy, złoty, biały, czerwony

(531) 25.1.15, 26.1.5, 27.5.1, 29.1.15

(510), (511) **32** piwo, brzęczka piwna, środki klarująco-konserwujące do piwa.

(111) **203670** (220) 2005 10 19 (210) 301406

(151) 2008 01 31 (441) 2006 01 23

(732) F.P.U.H. „AKANT” Andrzej Kożuch, Wyrazów, PL.

(540)



Kolor znaku: ciemnoczerwony, ciemnoniebieski, jasnoszary, granatowy

(531) 26.1.2, 27.5.1, 29.1.13

(510), (511) **06** słupy na afisze metalowe, barierki ochronne metalowe, stojaki do beczek metalowe, wieszaki na ubrania metalowe, osprzęt do mebli metalowy, cyfry i litery z metali nieszlachetnych z wyjątkiem czcionek, numery domów nieświecące metalowe, drobnica żelazna, osprzęt do drzwi i okien metalowy, emblematy do pojazdów metalowe, figurki i statuetki z metali nieszlachetnych, gałki i uchwyty metalowe, gzymsy metalowe, haki metalowe, tabliczki identyfikacyjne metalowe, klamki do drzwi i okien metalowe, konstrukcje metalowe, kółka metalowe do kluczy, kratki ochronne metalowe, kraty metalowe, kraty ochronne do pieców metalowe, ograniczniki metalowe, ogrodzenia metalowe, okucia metalowe, pojemniki metalowe, osłony drzew metalowe, ekrany przed ogniem z kominka, kasetki na pieniądze metalowe, plakietki pamiątkowe metalowe, płyty pamiątkowe metalowe, pudełka z metali nieszlachetnych, skrzynie metalowe, wyroby ozdobne ze stali do drzwi i okien, dzieła sztuki z metali nieszlachetnych, wycieraczki do nóg, zaciski metalowe, zamknięcia do pojemników i butelek metalowe, zamknięcia do pudełek metalowe, zamknięcia drzwiowe nieelektryczne, zasłony metalowe, zawiasy metalowe, **20** meble, meble metalowe, barki ruchome, kwietniki, wieszaki ubraniowe, stojaki na parasole, stojaki na broń, stojaki do butelek, opakowania do butelek z drewna, stojaki na czasopisma

i gazety, stojaki na kapelusze, dekoracje przestawne, lustra, kształtki na ramy do obrazów i lusterek, ramy do obrazów i lusterek, półki meblowe i magazynowe, półki na buty, stoliki, krzesła, kanapy, łóżka, szafki pod telewizory, osprzęt niemetalowy do mebli i łóżek, osprzęt do drzwi i okien niemetalowy, dzieła sztuki z drewna, wosku, gipsu lub tworzyw sztucznych, figurki i statuetki z drewna, wosku lub tworzyw sztucznych, tabliczki identyfikacyjne niemetalowe, karnisze do zasłon, tablice do zawieszania kluczy, kosze niemetalowe, wyroby koszykarstwa, kratki ochronne niemetalowe, kraty kominkowe, postumenty pod doniczki na kwiaty, legowiska dla zwierząt domowych, leżaki, numery domów nieświecące niemetalowe, pudełka drewniane i z tworzyw sztucznych, podpórki do roślin, pręty do mocowania chodników na schodach, siedzenia jako meble, skrzynie niemetalowe, stoły, tablice ogłoszeniowe, wieszaki niemetalowe do szyn na ubrania, zawiasy niemetalowe, zamknięcia do butelek i pojemników niemetalowe, 21 deski do prasowania, pokrowce na deski do prasowania, deski pralnicze, osłony na doniczki nie z papieru, doniczki na kwiaty, dozowniki papieru toaletowego i ręczników, dozowniki mydła, trzepaczki do dywanów, formy, foremki jako przybory kuchenne, gasidła do świec nie z metali szlachetnych, przybory do użytku w gospodarstwie domowym nie z metali szlachetnych, kandelabry nie z metali szlachetnych, świeczniki nie z metali szlachetnych, stojaki do suszenia prania, klatki dla zwierząt domowych i ptaków, kosze do użytku domowego nie z metali szlachetnych, podpórki i uchwyty do układania i rozmieszczania kwiatów, lichtarze nie z metali szlachetnych, kółka na serwetki nie z metali szlachetnych, serwetniki nie z metali szlachetnych, podstawki pod kieliszki nie z papieru i nie z tkanin, podstawki pod żelazka, patery nie z metali szlachetnych, wazony nie z metali szlachetnych, półki na przyprawy nie z metali szlachetnych, suszarki do bielizny, naczynia na mydło, naczynia nie z metali szlachetnych, pojemniki do użytku w domu lub w kuchni nie z metali szlachetnych, szufelki i urządzenia do zbierania okruszyn ze stołu, tace do użytku domowego nie z metali szlachetnych, przybory toaletowe, komplety łazienkowe, zastawa stołowa inna niż noże, widelce i łyżki nie z metali szlachetnych, 35 usługi świadczone przez agencje importowo-eksportowe, usługi świadczone przez informacje handlowe, usługi w zakresie pokazów towarów, organizowanie wystaw w celach handlowych lub reklamowych, usługi reklamy za pośrednictwem sieci komputerowej, usługi zaopatrzenia osób trzecich jako zakupy produktów i usług dla innych przedsiębiorstw, usługi promocji sprzedaży dla osób trzecich, zgrupowanie na rzecz osób trzecich różnych towarów pozwalające nabywcy wygodnie je oglądać i kupować w hurtowni lub sklepie meblowym, z artykułami gospodarstwa domowego, z wyrobami metalowymi i metaloplastyki, zgrupowanie na rzecz osób trzecich różnych towarów pozwalające nabywcy wygodnie oglądać i kupować te towary na stronie internetowej dotyczącej sprzedaży mebli, artykułów gospodarstwa domowego, wyrobów metalowych i metaloplastyki.

(111) **203671** (220) 2005 12 06 (210) 303234
 (151) 2008 02 08 (441) 2006 03 20
 (732) UNILEVER N.V., Rotterdam, NL.
 (540)



Kolor znaku: żółty, biały, niebieski, czerwony, zielony, pomarańczowy, ciemnopomarańczowy

(531) 5.1.12, 8.1.16, 25.1.15, 26.4.2, 27.5.1, 29.1.15
 (510), (511) 29 produkty mleczne, masło, oleje i tłuszcze jadalne, margaryna.

(111) **203672** (220) 2005 12 15 (210) 303659
 (151) 2008 03 19 (441) 2006 03 20
 (732) INSTAL-PROJEKT Gawłowsky, Ścierzyński Spółka Jawna,
 Nowa Wieś k/Włocławka, PL.

(540)



(531) 1.11.1, 27.5.1
 (510), (511) 11 elementy grzejne, grzejniki centralnego ogrzewania, grzejniki panelowe, grzejniki, suszarki i grzałki elektryczne, uchwyty, zawory i inny osprzęt do grzejników i suszarek nie zawarty w innych klasach, kotły grzewcze, urządzenia zasilające i kanały kominowe do kotłów grzewczych, paleniska, piece, kolektory słoneczne, bojler, wymienniki, rekuperatory i zasobniki ciepła, 35 usługi w zakresie gromadzenia w jednym miejscu różnorodnych towarów, w sposób umożliwiający ich dogodny oglądanie i nabywanie, w szczególności: urządzeń grzewczych, armatury sanitarnej, wyposażenia łazienek oraz osprzętu grzewczego i hydraulicznego.

(111) **203673** (220) 2005 12 15 (210) 303660
 (151) 2008 03 19 (441) 2006 03 20
 (732) INSTAL-PROJEKT Gawłowsky, Ścierzyński Spółka Jawna,
 Nowa Wieś k/Włocławka, PL.
 (540)



(531) 1.11.1, 27.5.1
 (510), (511) 11 elementy grzejne, grzejniki centralnego ogrzewania, grzejniki panelowe, grzejniki, suszarki i grzałki elektryczne, uchwyty, zawory i inny osprzęt do grzejników i suszarek nie zawarty w innych klasach, kotły grzewcze, urządzenia zasilające i kanały kominowe do kotłów grzewczych, paleniska, piece, kolektory słoneczne, bojler, wymienniki, rekuperatory i zasobniki ciepła, 35 usługi w zakresie gromadzenia w jednym miejscu różnorodnych towarów, w sposób umożliwiający ich dogodny oglądanie i nabywanie, w szczególności: urządzeń grzewczych, armatury sanitarnej, wyposażenia łazienek oraz osprzętu grzewczego i hydraulicznego.

(111) **203674** (220) 2005 12 15 (210) 303661
 (151) 2008 03 19 (441) 2006 03 20
 (732) INSTAL-PROJEKT Gawłowsky, Ścierzyński Spółka Jawna,
 Nowa Wieś k/Włocławka, PL.
 (540)



(531) 1.11.1, 27.5.1

(510), (511) **11** elementy grzejne, grzejniki centralnego ogrzewania, grzejniki panelowe, grzejniki, suszarki i grzałki elektryczne, uchwyty, zawory i inny osprzęt do grzejników i suszarek nie zawarty w innych klasach, kotły grzewcze, urządzenia zasilające i kanały kominowe do kotłów grzewczych, paleniska, piece, kolektory słoneczne, bojler, wymienniki, rekuperatory i zasobniki ciepła, **35** usługi w zakresie gromadzenia w jednym miejscu różnorodnych towarów, w sposób umożliwiający ich dogodne oglądanie i nabywanie, w szczególności: urządzeń grzewczych, armatury sanitarnej, wyposażenia łazienek oraz osprzętu grzewczego i hydraulicznego.

(111) **203675** (220) 2005 12 28 (210) 304257
(151) 2008 03 25 (441) 2006 04 03
(732) Apteka Św. Jana s.c. Małgorzata Wieczorek, Edyta Wdowiak, Lublin, PL.

(540) Św. Jan

(510), (511) **03** kosmetyki, mydła lecznicze, pasty, proszki i płyny do zębów, preparaty do czyszczenia protez zębowych, produkty toaletowe, **05** chemiczne środki antykoncepcyjne, dietetyczne substancje do celów medycznych, leki do celów stomatologicznych, materiały opatrunkowe, preparaty farmaceutyczne, preparaty terapeutyczne do kąpieli, środki higieniczne, zioła lecznicze, żywność dla niemowląt, **10** butelki dla niemowląt, bandaże elastyczne, baseny sanitarne, medyczne aparaty i instrumenty, środki antykoncepcyjne niecheMICzne, obuwie ortopedyczne, pasy do celów leczniczych, protezy, **35** prowadzenie apteki, promocja sprzedaży kosmetyków, farmaceutyków, środków opatrunkowych, środków higieny osobistej, środków dietetycznych, odżywek oraz urządzeń medycznych i sprzętu rehabilitacyjnego, **44** pomoc medyczna, porady w zakresie farmakologii.

(111) **203676** (220) 2006 01 11 (210) 304741
(151) 2008 03 25 (441) 2006 04 18
(732) „Sobik” - Zakład Produkcyjny Spółka z ograniczoną odpowiedzialnością spółka komandytowa, Bielsko-Biała, PL.
(540)



Kolor znaku: biały, niebieski, czerwony
(531) 3.4.1, 26.1.2, 26.11.3, 27.5.1, 29.1.13
(510), (511) **29** masło.

(111) **203677** (220) 2006 01 12 (210) 304795
(151) 2008 03 19 (441) 2006 04 18
(732) „SOBIK” - Zakład Produkcyjny Spółka z o.o. spółka komandytowa, Bielsko-Biała, PL.
(540)



Kolor znaku: czerwony, biały, żółty, czarny
(531) 3.4.1, 25.1.15, 27.5.1, 29.1.14
(510), (511) **29** masło.

(111) **203678** (220) 2006 01 27 (210) 305356
(151) 2008 03 25 (441) 2006 05 02
(732) Gdańska Stocznia „Remontowa” im. J. Piłsudskiego Spółka Akcyjna, Gdańsk, PL.
(540)



Kolor znaku: granatowy

(531) 26.11.1, 27.5.1, 29.1.4

(510), (511) **06** armatura do przewodów metalowa, barierki ochronne metalowe, belki metalowe, szalunki metalowe, zbrojenia metalowe, opakowania blaszane, blacha, materiały blacharskie dla budownictwa i przemysłu stoczniowego, boazeria metalowa, bramy i drzwi metalowe, konstrukcje metalowe dla budownictwa i przemysłu stoczniowego, pojemniki metalowe do sprężonego gazu lub powietrza, łańcuchy, rury i przewody metalowe do instalacji grzewczych i wodnych, pachołki cumownicze metalowe, pomosty metalowe, boje cumownicze metalowe, pokrycia dachowe metalowe, konstrukcje dachowe metalowe, konstrukcje kominowe metalowe, doki pływające do cumowania statków metalowe, drabiny metalowe, drobniça żelazna, druty metalowe z metali nieszlachetnych oraz zaciski, napinacze i złącza do nich, futryny metalowe do drzwi i bram, okna metalowe, okna okrętowe metalowe, osprzęt metalowy do drzwi, bram, okien, okien okrętowych zawarty w tej klasie, urządzenia nieelektryczne do otwierania drzwi zawarte w tej klasie, bram, okien, dysze metalowe, formy odlewnicze wtryskowe metalowe, uchwyty metalowe, haki metalowe, kabiny kąpielowe metalowe, zaciski i złącza do rur lub kabli metalowe, kadzie metalowe, rury kanalizacyjne metalowe i armatura do nich, konstrukcje metalowe do basenów kąpielowych, kształtowniki metalowe, przewody metalowe do instalacji wentylacyjnych i klimatyzacyjnych, klucze, kolanka do rur metalowe, kołnierze metalowe, przewody kominowe, konstrukcje metalowe i metalowe materiały konstrukcyjne, przenośne konstrukcje metalowe, kosze metalowe, kotwice, kratownice metalowe, kraty metalowe, liny metalowe i połączenia oraz zaczepy do nich, łańcuchy i złącza do nich, maszty i słupy metalowe, osprzęt do mebli metalowy, obejmy do przenoszenia ładunków metalowe, ogrodzenia metalowe, okładziny metalowe konstrukcyjne i budowlane, okucia dla budownictwa i przemysłu stoczniowego metalowe, osłony do rur i przewodów metalowe, pojemniki do pakowania metalowe, palety transportowe i załadownicze metalowe, pojemniki i zbiorniki metalowe na paliwo ciekłe, pancerze z płyt metalowych, okładziny ściennie metalowe, pasy metalowe do przenoszenia ładunków i osprzęt do nich, pierścienie dystansowe i oporowe metalowe, platformy wydobywcze metalowe, pływające pojemniki metalowe, podłogi metalowe, podpory metalowe, pojemniki metalowe, pojemniki do przechowywania substancji chemicznych, pojemniki metalowe do przechowywania i transportu, pokrywy do włączów metalowe, pomosty prefabrykowane metalowe, przegrody metalowe, zawieszki do przenoszenia ładunków, przewody ciśnieniowe metalowe, przewody instalacyjne metalowe zawarte w tej klasie, przewody wodociągowe metalowe i zawory do nich, ramy do łóżek metalowe, rolety metalowe, rolki i bloki metalowe inne niż do maszyn, rury metalowe, rurociągi zasilające metalowe, przewody rurowe metalowe, króćce i złączki do rur metalowe, rusztowania metalowe, rynny metalowe, schody metalowe, schody pokładowe dla pasażerów ruchome metalowe, silosy metalowe, skrzynie metalowe, skrzynki na narzędzia metalowe, słupy metalowe, słupy linii elektrycznych metalowe, słupy metalowe jako elementy konstrukcyjne, rury spustowe metalowe, gradzie metalowe, ścianki działowe i przegrody metalowe, stopnie schodów metalowe, stropy metalowe, sufity metalowe, szyldy metalowe, taśmy metalowe, uchwyty do przemieszczania przedmiotów, uszczelki metalowe, wieszaki na ubrania metalowe, wsporniki metalowe dla budownictwa, zasłony metalowe, zasuwki metalowe, zbiorniki metalowe, pomosty robocze metalowe dla budownictwa i przemysłu stoczniowego, **07** alternatory, atomizery, amortyzatory jako części maszyn, automatyczne kotwice wielohakowe, mieszarki do betonu, bębny jako części maszyn, przeguby do maszyn, maszyny

elektromechaniczne dla przemysłu chemicznego, chłodnice do silników, palniki gazowe do cięcia, reduktory, regulatory i zawory ciśnienia do maszyn, cylindry i tłoki do maszyn, cylindry i tłoki do silników, maszyny i urządzenia elektryczne i parowe do czyszczenia, dławnice jako części maszyn, dłutownice, dmuchawy do zasysania i transportu powietrza i gazów, maszyny do obróbki drewna, hydrauliczne i pneumatyczne urządzenia do zamykania lub otwierania drzwi, okien, pokryw, zbiorników, dźwigi samochodowe, rozpylacze do farby, fartuchy ochronne maszyn, maszyny do filtrowania, filtry jako części maszyn lub silników, maszyny do formowania, frezarki, generatory gazu, generatory prądu, giętarki, gładziarki, głowice cylindrów do silników, maszyny dla górnictwa, maszyny do gwintowania, klocki, okładziny i szczęki hamulcowe inne niż do pojazdów, silniki hydrauliczne, turbiny hydrauliczne, iskrowniki zapłonowe, kabestany, kafary, maszyny do obróbki kamienia, kolektory do maszyn i silników, zawory klapowe do maszyn, kolektory mułu i osadów, koła maszyn, pasy do kół pasowych, koła zamachowe maszynowe, koła zębate maszynowe, kołowroty, kompresory, kondensatory pary lub powietrza, konwentory paliwa do silników spalinowych, korbowody do maszyn, motorów, silników, rury do kotłów, kotły maszynowe, kanały dymowe i urządzenia do zasilania kotłów maszynowych, urządzenia kuchenne elektryczne, urządzenia elektryczne do poruszania kurtyn, lutownice gazowe, łańcuchy napędowe, łożyska do maszyn, pistolety do malowania, urządzenia do malowania, manipulatory przemysłowe, maszyny dla statków, obrabiarki do metalu, młoty elektryczne, mechaniczne, pneumatyczne, młyny (maszyny), urządzenia do mycia, naczynia zbiorcze, maszyny do nadmuchu, mechanizmy napędu dla pojazdów morskich, narzędzia (jako części maszyn), narzędzia ręczne o napędzie mechanicznym, elektrycznym lub pneumatycznym, urządzenia mechaniczne do nawijania, nitownice, noże elektryczne, prądnice, aparatura rozdzielcza i sterownicza energii elektrycznej do maszyn zawarta w tej klasie, nożyce elektryczne, obrabiarki, obudowy maszyn, odkurzacze przemysłowe, maszyny odlewnicze, kotły maszynowe, rozdrabniarki odpadów, instalacje odpylające, pompy odśrodkowe, maszyny do odtłuszczania, osie do maszyn, osłony maszyn, osprzęt kotłów maszynowych, pasy do maszyn, pierścienie tłokowe, piły (maszyny), transportery pneumatyczne, podajniki do maszyn, podgrzewacze wody (maszyny), podnośniki, windy, podstawy maszyn, pokrywy jako części maszyn, urządzenia polerskie, suwnice pomostowe, pompy, pompy do instalacji grzewczych, pompy powietrzne, pompy próżniowe, maszyny na sprężone powietrze, skraplacze powietrza, urządzenia pralnicze zawarte w tej klasie, prasy do celów przemysłowych, prostownice, przewodnice do maszyn, przeciągarki do metalu, przecinarki, przekładnie do maszyn, przekładnie zębate inne niż do pojazdów lądowych, instalacje odpylające, reduktory ciśnienia, przekładnie redukcyjne, regulatory do maszyn, roboty przemysłowe, rozpylacze do farb, rozruszniki silników, schody ruchome, transportery rurowe, separatory, silniki dla statków, silniki elektryczne inne niż do pojazdów lądowych, skrzynie biegów inne niż do pojazdów lądowych, smarownice, pompy smarownicze, urządzenia do spawania zawarte w tej klasie, sprzęgła inne niż do pojazdów lądowych, urządzenia do zasysania powietrza, mechanizmy sterowania mechaniczne, pneumatyczne, hydrauliczne do maszyn i silników, szlifierki, tłoki silników, tłumiki do silników, tokarki, turbiny inne niż do pojazdów lądowych, turbospężarki, uchwyty do maszyn, walcarki, wały korbowe, wały transmisyjne inne niż do pojazdów lądowych, wciągarki do sieci, maszyny wciągające, wentylatory do silników, wibratory do celów przemysłowych, windy, wiertarki, wiertarki ręczne elektryczne, wieże wiertnicze, wtryskiwacze do silników, wyciągi towarowe, układy wydechowe do silników okrętowych, wymienniki ciepła jako części maszyn, urządzenia do załadunku lub rozładunku, zawory jako części maszyn, żurawie masztowe, urządzenia okrętowe i portowe do podnoszenia i wciągania, **09** akumulatory elektryczne, anteny, boje sygnalizacyjne, aparatura kontrolna i sterownicza do bojlerów, pieców i kotłów grzewczych, urządzenia do regulacji ciepła, urządzenia do cięcia łukiem elektrycznym, urządzenia elektryczne i elektroniczne sterownicze, kontrolne, pomiarowe, regulacyjne, urządzenia diagnostyczne nie do celów medycznych, przewody elektryczne i złącza do nich, urządzenia elektryczne do otwierania drzwi, dystrybutory automatyczne, urządzenia alarmowe, zawory elektromagnetyczne, instalacje elektryczne, przekaźniki elektryczne, transformatory elektryczne, elektryczne urządzenia do spawania, urządzenia do galwanizacji, urządzenia do gaszenia ognia, gaśnice, instalacje elektryczne do zdalnego sterowania procesami przemysłowymi, kamizelki ratunko-

we, urządzenia do ładowania akumulatorów, maszty radiowe i telewizyjne, przyrządy i urządzenia nawigacyjne, odzież chroniąca przed ogniem, ogniwa elektryczne, kapoki, tablice połączeń elektrycznych, statki pożarnicze, prostowniki prądu, przekaźniki elektryczne, przetwornice elektryczne, skrzynki przyłączeniowe elektryczne, pulpity rozdzielcze elektryczne, maszty do łączności radiowej, wyposażenie dla ratownictwa zawarte w tej klasie, tratwy ratunkowe, regulatory światła, urządzenia rejestrujące, rękawice ochronne, kombinezony ochronne, szafy rozdzielcze (elektryczność), aparatura i urządzenia do sygnalizacji morskiej, latarnie sygnalizacyjne, sygnalizatory (elektryczność), szлды świecące, ubrania zabezpieczające przed wypadkami, wyjścia zapasowe, wykrywacze dymu i ognia, zamknięcia drzwiowe elektryczne, złącza elektryczne, urządzenia i przyrządy do żeglugi morskiej, **11** kotły centralnego ogrzewania, grzejniki do centralnego ogrzewania, wytwornice acetyleny, armatura do pieców grzewczych, armatura bezpieczeństwa do urządzeń i instalacji wodnych i gazowych, bojler, instalacje do chłodzenia cieczy, aparatura i urządzenia chłodnicze, komory chłodnicze, instalacje do dystrybucji wody, grzejniki elektryczne, filtry do wody do instalacji przemysłowych i okrętowych, palniki gazowe, generatory gazu, generatory pary, urządzenia i instalacje do gotowania, hydranty, kabiny natryskowe, kanały kominowe, instalacje i urządzenia klimatyzacyjne, urządzenia i instalacje oświetleniowe, naczynia zbiorcze do instalacji centralnego ogrzewania, urządzenia do oczyszczania oleju, instalacje i urządzenia do odsalania wody morskiej, urządzenia do ogrzewania na paliwa stałe, płynne i gazowe, urządzenia elektryczne do ogrzewania, lampy oświetleniowe, paleniska, palniki do pieców i kotłów, instalacje do wytwarzania pary, zasobniki pary, pompy ciepłe, instalacje do filtrowania powietrza, przewody i armatura instalacji wodnych grzewczych, gazowych, powietrznych i klimatyzacyjnych, urządzenia i instalacje sanitarne, urządzenia i instalacje do suszenia, instalacje do oczyszczania ścieków, urządzenia do uzdatniania wody, wyciągi wentylacyjne, instalacje wentylacyjne, wymienniki ciepła, zasobniki ciepła, zbiorniki ciśnieniowe wody, urządzenia do zmiękczenia wody, **12** barki, jachty, kadłuby okrętów i statków, kadłuby jachtów, kominy do statków, łodzie, żurawie do łodzi, odboje do statków, śruby okrętowe, iluminatory okrętowe, otwory przeszkłone do statków, ożebrowanie statków, pochylnie dla statków, poduszki, pogłębiarki (statki, barki), pojazdy do poruszania się po wodzie, statki, okręty, pontony, promy, urządzenia sterowe do statków i pojazdów wodnych, urządzenia zwalniające do statków, urządzenia sterujące dla statków i pojazdów wodnych, stery, szalupy, śruby napędowe do łodzi i pojazdów wodnych, elementy, akcesoria i części statków i pojazdów wodnych nie ujęte w innych klasach, **37** usługi budowlane i remontowe w zakresie budynków, budowli i obiektów przemysłowych, nadzór budowlany, wynajem sprzętu budowlanego, usługi remontowe w zakresie statków i pojazdów wodnych, usługi remontowe w zakresie urządzeń portowych, usługi w zakresie budowy statków i pojazdów pływających, usługi remontowe w zakresie urządzeń elektrycznych i energetycznych, w tym silników elektrycznych, prądnic, transformatorów, usługi w zakresie naprawy obrabiarek, usługi w zakresie naprawy narzędzi elektrycznych, hydraulicznych, pneumatycznych i mechanicznych, usługi w zakresie remontów wież i platform wiertniczych i wydobywczych, usługi w zakresie remontów zbiorników i cystern, usługi w zakresie remontów kontenerów, usługi w zakresie napraw aparatury rozdzielczej i sterowniczej energii elektrycznej, usługi w zakresie czyszczenia statków i pojazdów pływających, usługi instalacyjne w zakresie budynków, budowli i obiektów przemysłowych, usługi instalacyjne w zakresie statków i pojazdów wodnych, usługi w zakresie naprawy i remontów pojazdów drogowych i kolejowych, instalowanie i naprawy urządzeń chłodniczych, instalowanie i naprawy urządzeń i instalacji elektrycznych, instalowanie i naprawy urządzeń i instalacji wodnych i sanitarnych, instalowanie i naprawy urządzeń i instalacji wentylacyjnych i klimatyzacyjnych, instalowanie i naprawy urządzeń i instalacji gaśniczych i przeciwpożarowych, usługi w zakresie zabezpieczania przed korozją, czyszczenia i naprawy kotłów, usługi malarskie, usługi w zakresie instalacji, konserwacji i naprawy maszyn, naprawy podwodne, naprawy silników i urządzeń okrętowych, usługi w zakresie piaskowania, usługi spawalnicze, usługi w zakresie budownictwa portowego, usługi w zakresie budownictwa przemysłowego, budowa, konserwacja i remonty rurociągów, montaż rusztowań, usługi w zakresie obsługi statków, usługi stoczniowe, wypożyczanie maszyn i urządzeń, wypożyczanie urządzeń stoczniowych, **39** usługi transportowe w zakresie wszelkich środków transportu, usługi w za-

kresie pomocy w przypadku awarii, holowanie pojazdów, holowanie statków i innych pojazdów wodnych, czarterowanie statków, dostarczanie towarów, dystrybucja przesyłek, wypożyczanie urządzeń portowych, usługi frachtowe, pośrednictwo frachtowe, wypożyczanie kontenerów, usługi magazynowe, usługi nawigacyjne, ratownictwo okrętowe, pakowanie towarów, usługi pilotażowe, wypożyczanie pojazdów, ratownictwo podwodne, usługi rozładunkowe, usługi w zakresie transportu rurociągami, usługi portowe, składowanie towarów, usługi spedycyjne, wynajmowanie statków, przeladunek towarów, wynajmowanie magazynów i placów składowych, usługi w zakresie załadunku statków, **40** usługi w zakresie obróbki metali, drewna i innych materiałów, odlewanie metali, usługi spawalnicze, **42** badania i analizy techniczne, usługi w zakresie projektowania architektonicznego, badania podwodne, badania chemiczne, badania w dziedzinie mechaniki, projektowanie obiektów przemysłowych, prace badawczo-rozwojowe na rzecz osób trzecich, projektowanie statków i obiektów pływających, doradztwo budowlane, ekspertyzy inżynierskie, usługi w zakresie kontroli jakości, usługi w zakresie testowania materiałów, projektowanie opakowań, testowanie pojazdów, projektowanie oprogramowania komputerowego, projektowanie techniczne, usługi inżynierskie w zakresie ocen i opinii.

(111) **203679** (220) 2006 01 27 (210) 305392
(151) 2008 01 22 (441) 2006 05 02
(732) ALLIED IRISH BANKS PLC, Dublin 4, IE.

(540) POLONIA PROPERTY FUND

(510), (511) **36** agencje mieszkaniowe, administrowanie nieruchomości, lokaty kapitału, agencje pośrednictwa w handlu nieruchomościami, wycena finansowa ubezpieczeń, bankowa wycena finansowa, wycena finansowa nieruchomości, zbiórki funduszy na cele dobroczynne, lokaty środków pieniężnych w papierach wartościowych, wynajem nieruchomości, zarządzanie finansami, wycena nieruchomości, agencje nieruchomości, pośrednictwo w sprawach nieruchomości, zarządzanie majątkiem nieruchomym, ściąganie czynszów, agencje ściągania należności, wynajmowanie pomieszczeń biurowych, wynajmowanie apartamentów, wynajmowanie mieszkań **36** usługi finansowe, zarządzanie nieruchomościami.

(111) **203680** (220) 2006 02 02 (210) 305684
(151) 2008 01 15 (441) 2006 05 15
(732) ASM Sp. z o.o., Wysogotowo k/Poznań, PL.

(540) MULTICLUB

(510), (511) **09** automaty do gier, **41** rozrywka, obsługa salonów gier, gry na pieniądze, loterie, kasyna.

(111) **203681** (220) 2006 04 05 (210) 308929
(151) 2008 03 25 (441) 2006 07 10

(732) „HENKEL POLSKA” Spółka z o.o., Warszawa, PL.

(540) Oto czystość, którą zobaczysz i poczujesz

(510), (511) **03** produkty kosmetyczne, perfumeryjne, chemii gospodarczej, mydła, środki czyszczące, polerujące i piorące, w tym proszki, płyny i żele do prania i płukania.

(111) **203682** (220) 2006 04 06 (210) 309147
(151) 2007 10 22 (441) 2006 07 10

(732) The Coca-Cola Company, Atlanta, US.

(540)

SPRITE.

PRAGNIENIE NIE MA SZANS!

(531)

(510), (511) **32** piwo, wody mineralne i gazowane oraz inne napoje bezalkoholowe, napoje owocowe i soki owocowe, syropy i inne preparaty do produkcji napojów.

(111) **203683** (220) 2006 05 31 (210) 311397
(151) 2008 03 25 (441) 2006 09 04

(732) WIKO COMPANY S.A., Stare Babice, PL.

(540)



Kolor znaku: granatowy, czerwony

(531) 26.3.4, 26.15.9, 27.5.1, 29.1.1, 29.1.4

(510), (511) **20** biurka jako meble, meble biurowe, gabloty jako meble, meble, meble metalowe, regały jako meble, **37** lakierowanie, **39** transport mebli.

(111) **203684** (220) 2006 06 01 (210) 311439
(151) 2008 03 25 (441) 2006 09 04

(732) NAŁĘCZÓW ZDRÓJ Spółka z o.o., Nałęczów, PL.

(540) Serce w zakrętcie

(510), (511) **32** woda mineralna gazowana, woda mineralna niegazowana, napoje bezalkoholowe.

(111) **203685** (220) 2006 06 07 (210) 311717
(151) 2008 03 25 (441) 2006 09 18

(732) Spółdzielnia Mleczarska Mlekovita, Wysokie Mazowieckie, PL.
(540)



(531) 26.1.2, 27.5.1

(510), (511) **29** jogurty naturalne, jogurty owocowe.

(111) **203686** (220) 2006 06 22 (210) 312339
(151) 2008 03 13 (441) 2006 10 02

(732) Laboratoire Garnier & Cie (société en nom collectif), Paryż, FR.

(540) CZYSTA SKÓRA BRZMI DOBRZE

(510), (511) **03** perfumy, wody toaletowe, żele, sole do kąpieli i pod prysznic nie do celów medycznych, mydła toaletowe, dezodoranty do ciała, kosmetyki, w szczególności kremy, mleczka, lotiony, żele i pudry do twarzy, ciała i rąk, produkty kosmetyczne i preparaty do opalania i po opalaniu oraz do ochrony przeciwśonecznej, preparaty do makijażu, szampony, żele, spraye, pianki i balsamy do stylizacji i pielęgnacji włosów, lakiery do włosów, preparaty do koloryzacji i dekoloryzacji włosów, preparaty do trwałej ondulacji i skręcania włosów, olejki eteryczne do użytku osobistego.

(111) **203687** (220) 2006 07 06 (210) 312861
(151) 2008 03 25 (441) 2006 10 16

(732) DERMIKA Sp. z o.o., Warszawa, PL.

(540) peptidiq

(510), (511) **01** surowce, odczynniki, preparaty biologiczne i chemiczne do wytwarzania środków kosmetycznych, myjących, czyszczących i sanitarnych, **03** środki kosmetyczne do pielęgnacji skóry, kremy, mleczka, maseczki, toniki, balsamy, lotony, płyny do pielęgnacji włosów, środki do mycia skóry, mydła, żele, preparaty kosmetyczne do kąpieli, kosmetyczne środki upiększające, wyroby perfumeryjne, wody toaletowe, kolońskie, zapachowe, olejki zapachowe, preparaty do makijażu i demakijażu, środki kosmetyczne do włosów, szampony, odżywki, farby, preparaty do manicure i pedicure, lakiery do paznokci, środki do pielęgnacji jamy ustnej, pasty, proszki i płyny do zębów i protez dentystycznych odświeżacze do ust w aerozolach, płyny, balsamy, żele, kremy do i po goleniu, środki do depilacji, produkty przeciw poceniu się, antyperspiranty, dezodoranty, ałun, mydła dezynfekujące, mydła przeciwpotowe, preparaty do odchudzania, maści do celów kosmetycznych, talk kosmetyczny, mieszaniny

zapachowe, farbki do bielizny, wybielacze, środki do mycia i szorowania, olejki toaletowe, olejki do celów kosmetycznych i perfumeryjnych, preparaty czyszczące, preparaty do polerowania, pasty do obuwia, skóry, podłóg, mebli, waciki, woski, barwniki kosmetyczne, **05** preparaty farmaceutyczne, biologiczne, bakteriologiczne i chemiczne do celów farmaceutycznych, preparaty wspomagające leczenie, **35** usługi agencji reklamowych z wykorzystaniem wszystkich metod słownych, dźwiękowych, audiowizualnych i multimedialnych, badania rynku, doradztwo handlowe, usługi marketingowe oraz pośrednictwo w zawieraniu umów handlowych, **39** konfekcjonowanie wyrobów kosmetycznych, perfumeryjnych oraz chemii gospodarczej, **42** prowadzenie laboratoriów, prac naukowo-badawczych i aplikacyjnych w zakresie środków kosmetycznych, pielęgnacyjnych, perfumeryjnych, wspomagających leczenie i farmaceutycznych oraz chemii gospodarczej, **44** prowadzenie poradnictwa i pokazów w zakresie sposobów używania i stosowania kosmetyków, artykułów pielęgnacyjnych, perfumeryjnych i wspomagających leczenie, usługi w zakresie salonów fryzjerskich i klinik medycznych, kosmetycznych (salony piękności).

(111) **203688** (220) 2006 07 11 (210) 313069
(151) 2008 01 10 (441) 2006 10 16
(732) PLATINUM POLAND Wojciech Guzowski, Łódź, PL.
(540) Mr. PLATINUM

(510), (511) **09** magnetyczne i optyczne nośniki informacji, zwłaszcza dyskiety, kompaktowe dyski audio-video, kompaktowe dyski optyczne jedno- lub wielokrotnie zapisywalne, w tym płyty CD-R, CD-RW, DVD+R, DVD+RW, DVD-R, DVD-RW, minidyski, karty pamięci, osprzęt i akcesoria komputerowe zawarte w klasie 09.

(111) **203689** (220) 2006 07 13 (210) 313159
(151) 2008 01 23 (441) 2006 10 16
(732) Przedsiębiorstwo Produkcyjno-Handlowo-Usługowe „JURGA” Rafał Jurga, Krzyżanowo, PL.
(540)



Kolor znaku: czerwony, ciemnoniebieski, biały

(531) 26.4.3, 27.5.1, 29.1.13
(510), (511) **01** środki do konserwacji murów, preparaty konserwujące stosowane w murarstwie z wyjątkiem farb i lakierów, preparaty wodouszczelniające do murów z wyjątkiem farb, plastyfikatory do zapraw i betonów, preparaty przeciwwilgociowe do murów, spoiwa do gruntowania i wykańczania powierzchni, środki do zabezpieczania przed wilgocią w budownictwie, **02** farby, lakiery, pigmenty, środki do gruntowania, masy szpachlowe, **19** zbrojenie niemetalowe dla budownictwa, niemetalowe materiały budowlane.

(111) **203690** (220) 2006 07 13 (210) 313163
(151) 2008 01 23 (441) 2006 10 16
(732) Fabryka Mebli Biurowych „MDD” Spółka z o.o., Sępólno Krajeńskie, PL.
(540) svenbox

(510), (511) **16** wizytówki, ulotki reklamowe, prospekty, **20** meble biurowe, wypoczynkowe, sypialniane, stołowe, kuchenne, łazienkowe, ogrodowe, meble do zabudowy wnęk, meble drewniane, tapicerowane, metalowe, meble wykonane z innych materiałów - bambusa, rattanu, biurka, przystawki, szafy, regały, kontuery, kontenery, stoły konferencyjne, lamy recepcyjne, blaty, przedłużenia blatów, przegrody, półki do klawiatury komputerowej, szafki na komputery, panele dzielące, stoiska wystawowe, **42** wzornictwo przemysłowe, usługi architektoniczne i dekoracji wnętrz.

(111) **203691** (220) 2006 07 14 (210) 313174
(151) 2008 01 23 (441) 2006 10 16
(732) Centrum Handlowe „PIK” Zbigniew Surosz, Warszawa, PL.
(540) COOLSTAR

(510), (511) **14** breloki, **16** torby do pakowania z papieru lub/i tworzyw sztucznych, **18** parasolki, torby plażowe, torby podróżne, **22** taśmy i sznury do zawieszania przedmiotów, **25** odzież, nakrycia głowy, **32** napoje bezalkoholowe, napoje energetyzujące, **35** usługi w zakresie reklamy prasowej, radiowej, telewizyjnej i komputerowej, usługi w zakresie organizowania kampanii reklamowych, **41** usługi w zakresie organizowania imprez sportowych i rozrywkowych.

(111) **203692** (220) 2006 07 22 (210) 313478
(151) 2008 01 08 (441) 2006 10 30
(732) Kooperacja Firm Prawniczych Chrystian Rębowski, Łódź, PL.
(540) krisleks
(510), (511) **35** doradztwo gospodarcze, **42** usługi prawne.

(111) **203693** (220) 2006 07 27 (210) 313622
(151) 2008 02 28 (441) 2006 10 30
(732) Przedsiębiorstwo Barbara Kaczmarek Spółka Jawna, Malowo, PL.
(540)



(531) 26.1.4, 27.5.1
(510), (511) **19** rynny wraz z elementami tworzącymi system rynnowy z tworzyw sztucznych.

(111) **203694** (220) 2006 08 02 (210) 313904
(151) 2008 02 14 (441) 2006 11 13
(732) PTK Centertel Sp. z o.o., Warszawa, PL.
(540) MULTIFON

(510), (511) **09** urządzenia i przyrządy naukowe, żeglarskie, geodezyjne, elektryczne, elektroniczne, fotograficzne, kinematograficzne, optyczne, wagowe, pomiarowe, sygnalizacyjne, kontrolne, do ratowania życia, do celów dydaktycznych, urządzenia do nagrywania, transmisji lub reprodukcji dźwięku lub obrazu, magnetyczne nośniki danych, płyty (dyski) z nagraniami, automaty sprzedające i mechanizmy do urządzeń uruchamianych przez wrzucenie monety, kasy sklepowe, maszyny liczące, sprzęt przetwarzający dane i komputery, urządzenia do gaszenia ognia, **38** usługi telekomunikacyjne.

(111) **203695** (220) 2006 08 09 (210) 314212
(151) 2008 01 16 (441) 2006 11 13
(732) PTHU HYDRO-MARKO Maria Pluta, Jarocin, PL.
(540)



Kolor znaku: niebieski i jego odcienie, biały

(531) 1.15.24, 26.4.1, 27.5.1, 29.1.12
(510), (511) **11** urządzenia do oczyszczalni ścieków, filtry jako części instalacji domowych i przemysłowych, instalacje i aparatura sanitarna, instalacje do oczyszczania wód ściekowych, aparatura i urządzenia do dystrybucji, zaopatrywania, schładzania, ujęcia i uzdatniania wody, instalacje wodociągowe, stacje wodociągowe, zestawy hydroforowe, przepompownie ścieków, **37** izolowanie budynków, oczyszczanie drogi, układanie nawierzchni drogi, instalowanie i naprawa elektrycznych urządzeń, usługi hydrauliczne, wynajem koparek, instalacja, konserwacja i naprawa maszyn, murowanie, naprawa pomp, budownictwo przemysłowe, regeneracja zużytych maszyn lub częściowo zniszczonych, budowa i konserwacja rurociągów, tynkowanie, nakładanie nawierzchni drogowych, wykonawstwo obiektów inżynierii sanitarnej, **42** inżynierskie ekspertyzy, doradztwo w zakresie ochrony środowiska, opracowywanie projektów technicznych.

(111) **203696** (220) 2006 08 09 (210) 314213
 (151) 2008 01 16 (441) 2006 11 13
 (732) PTHU HYDRO-MARKO Maria Pluta, Jarocin, PL.
 (540) HYDRO - MARKO
 (510), (511) **11** urządzenia do oczyszczalni ścieków, filtry jako części instalacji domowych i przemysłowych, instalacje i aparatura sanitarna, instalacje do oczyszczania wód ściekowych, aparatura i urządzenia do dystrybucji, zaopatrywania, schładzania, ujęcia i uzdatniania wody, instalacje wodociągowe, stacje wodociągowe, zestawy hydroforowe, przepompownie ścieków, **37** izolowanie budynków, oczyszczanie drogi, układanie nawierzchni drogi, instalowanie i naprawa elektrycznych urządzeń, usługi hydrauliczne, wynajem koparek, instalacja, konserwacja i naprawa maszyn, murowanie, naprawa pomp, budownictwo przemysłowe, regeneracja zużytych maszyn lub częściowo zniszczonych, budowa i konserwacja rurociągów, tynkowanie, nakładanie nawierzchni drogowych, wykonawstwo obiektów inżynierii sanitarnej, **42** inżynierskie ekspertyzy, doradztwo w zakresie ochrony środowiska, opracowywanie projektów technicznych.

(111) **203697** (220) 2006 08 11 (210) 314276
 (151) 2008 03 25 (441) 2006 11 13
 (732) BAYER Sp. z o.o., Warszawa, PL.
 (540) Od serca dla serca
 (510), (511) **05** dietetyczna żywność przystosowana do celów medycznych, dietetyczne napoje przystosowane do celów medycznych, dietetyczne substancje przystosowane do celów medycznych, leki, napoje lecznicze, preparaty farmaceutyczne, produkty chemiczne do pielęgnacji zdrowia, żywność dietetyczna do celów leczniczych.

(111) **203698** (220) 2006 08 21 (210) 314579
 (151) 2008 04 08 (441) 2006 11 27
 (732) GZELLA Spółka z o.o., Osie, PL.
 (540)



Kolor znaku: zielony i odcienie

(531) 26.4.9, 26.11.3, 29.1.3
 (510), (511) **29** bekon, flaki, kaszanka, kielbasy, konserwy mięsne, łój spożywczy, mięsa wieprzowe, wołowe, drobiowe i z dziczyzny, ekstrakty mięsne, pieczenie mięsne, smalec, solone mięso, słonina, szpik kostny zwierzęcy jadalny, szynka, pasty zawierające tłuszcz do kanapek, tłuszcze jadalne, wątroba i wątróbki drobiowe, pasztety z wątróbek drobiowych i z dziczyzny, wędliny, wędzonki, wyroby wędliniarskie, **32** koktajle i napoje bezalkoholowe, esencje do produkcji napojów, lemoniada, oranżada, syropy do lemoniad i oranżad, nektary i soki owocowe, woda gazowana, woda mineralna jako napój, wody: stołowe, litowe, źródłane, selcerskie i sodowe, preparaty i produkty do wytwarzania wody mineralnej i gazowanej, **35** prowadzenie hurtowni i sklepów detalicznych towarów i wyrobów z mięsa w tym z importu połączone z reklamą i promocją, pozwalającą nabywcom wygodnie je oglądać i kupować, organizowanie wystaw w celach handlowych, badanie rynku, dekoracja wystaw sklepowych, doradztwo w zakresie organizowania i prowadzenia działalności gospodarczej, uaktualnianie i rozpowszechnianie materiałów reklamowych, reklamy: prasowe, radiowe, telewizyjne oraz za pośrednictwem internetu, **39** paczkowanie żywności metodą próżniową, konfekcjonowanie wyrobów: wędlin i mięsa mielonego, dostar-

czanie towarów, wypożyczanie lodówek, wynajmowanie magazynów, **42** dekoracja wnętrz, projektowanie dekoracji wnętrz, projektowanie rozwiązań graficznych i plastycznych, usługi graficzne, wzornictwo przemysłowe.

(111) **203699** (220) 2006 08 22 (210) 314617
 (151) 2008 02 27 (441) 2006 11 27
 (732) „GRUAU POLSKA” Spółka z o.o., Daszyna, PL.
 (540)



Kolor znaku: niebieski, czerwony, biały

(531) 26.4.4, 27.5.1, 29.1.13
 (510), (511) **12** antywłamaniowe alarmy do pojazdów, antywłamaniowe urządzenia do pojazdów, amortyzatory zawieszenia w pojazdach, resory amortyzujące do pojazdów, pojazdy furgonetki, bagażniki do pojazdów, skrzynie ładunkowe do pojazdów, drzwi do pojazdów, hamulce do pojazdów, karoserie do pojazdów, nadwozia do samochodów, obudowy do pojazdów, podwozia do pojazdów, zderzaki do pojazdów, klapy opuszczane do pojazdów, koła do pojazdów, złącza do przyczep dla pojazdów, przyczepy do pojazdów, naczepy do pojazdów, pojazdy specjalne, siedzenia i ławki składane do pojazdów, lusterka wsteczne, pasy bezpieczeństwa, **35** badania rynku związane z pojazdami, organizacja wystaw w celach handlowych lub reklamowych związanych z pojazdami, **39** transport samochodowy, transport sanitarny, wypożyczanie samochodów, wypożyczanie pojazdów, wynajmowanie magazynów, wynajmowanie powierzchni na salony samochodowe.

(111) **203700** (220) 2006 08 25 (210) 314757
 (151) 2008 03 25 (441) 2006 11 27
 (732) A&J COMPANY S.C. Andrzej Adamiczka, Jakub Becella, Wrocław, PL.
 (540)



Kolor znaku: biały, czerwony

(531) 26.1.1, 27.5.1, 29.1.12
 (510), (511) **30** makaron nitki, makaron rurki, makaron paski, makarony spożywcze, pizze, spaghetti, **39** dostarczanie towarów, zaopatrzenie, dostarczanie towarów zamówionych korespondencyjnie, pakowanie produktów, pakowanie towarów, **43** usługi barowe, bary szybkiej obsługi- snack- bary, kafeterie, kawiarnie, przygotowywanie dań żywności i napojów na zamówienie oraz ich dostawa, restauracje, serwowanie posiłków w restauracjach, restauracje samoobsługowe, stołówki.

(111) **203701** (220) 2006 08 28 (210) 314851
 (151) 2008 04 10 (441) 2006 12 11
 (732) WebReklama Marek Goplański, Warszawa, PL.
 (540)



Kolor znaku: niebieski

(531) 27.5.1, 29.1.4
 (510), (511) **35** usługi świadczone przez agencję reklamową, reklama za pośrednictwem sieci komputerowej, reklamy internetowe, uaktualnianie materiałów reklamowych, rozpowszechnianie ogłoszeń reklamowych, publikowanie tekstów reklamowych, wypożyczanie materiałów reklamowych, dystrybucja materiałów reklamowych, wynajmowanie miejsc na umieszczenie ogłoszeń lub reklam, przy-

gotowanie i produkcja reklamowych materiałów poligraficznych, opracowywanie multimedialnych publikacji reklamowych, usługi marketingowe, promocja firm w sieci internetu, doradztwo w zakresie organizowania sprzedaży poprzez sieć internetu, pokazy towarów, promocja sprzedaży dla osób trzecich, informacja handlowa, informacja o działalności gospodarczej, pozyskiwanie informacji o działalności gospodarczej, badanie rynku, badania w dziedzinie działalności gospodarczej, badania opinii publicznej, informacje statystyczne, wyszukiwanie w komputerowych bazach danych, wyszukiwanie informacji w plikach komputerowych, pozyskiwanie danych do komputerowych baz danych, sortowanie danych w bazach komputerowych, systematyzacja danych w komputerowych bazach danych, zarządzanie zbiorami informacyjnymi, komputerowe zarządzanie plikami, udostępnianie baz danych, fotokopiowanie, powielanie dokumentów, **42** projektowanie, tworzenie i utrzymywanie stron internetowych dla osób trzecich, rejestrowanie domen internetowych, administrowanie stronami komputerowymi, administrowanie serwerami na rzecz osób trzecich, udostępnianie łączy internetowych, udostępnianie portali internetowych, projektowanie map elektronicznych w zastosowaniach internetowych, pozycjonowanie stron internetowych, usługi z zakresu udostępniania statystyk stron internetowych, obrót prawami do domen internetowych, analizy systemów komputerowych, projektowanie systemów komputerowych, projektowanie oprogramowania komputerowego, instalacje oprogramowania komputerowego, aktualizacja oprogramowania komputerowego, konserwacja oprogramowania komputerowego, wypożyczenie oprogramowania komputerowego, konwersje danych przez programy komputerowe, konwersja danych lub dokumentów na formę elektroniczną, usługi grafików, projektowanie grafiki komputerowej, projektowanie opakowań.

(111) **203702** (220) 2006 08 30 (210) 314921
(151) 2008 03 13 (441) 2006 12 11

(732) Wejchert Investments Spółka z o.o., Warszawa, PL.

(540) Fundacja Cała Naprzód

(510), (511) **09** urzędnictwo i przyrządy do nagrywania, transmisji i reprodukcji dźwięku, obrazu, programy telewizyjne, filmy, audycje radiowe oraz materiały do nauczania utrwalone w formie zapisanej taśmy filmowej, taśmy video, taśmy magnetycznej, dysków optycznych w wersji przystosowanej do odtwarzania w komputerach multimedialnych, zapisane nośniki obrazu, dźwięku i informacji, płyty kompaktowe, płyty gramofonowe, kasety magnetofonowe, magnetyczne nośniki danych, optyczne nośniki danych, automaty sprzedające i mechanizmy do urządzeń uruchamianych przez wrzucenie monety lub żetonu, maszyny liczące, sprzęt przetwarzający dane, komputery, gry komputerowe, **16** fotografie, reprodukcje dzieł sztuki, ryciny, manuskrypty, wydawnictwa prasowe, książki, albumy, encyklopedie, słowniki, materiały do nauczania z wyjątkiem przyrządów, katalogi, kalendarze, notatniki, formularze, mapy, atlasy, nuty, foldery, prospekty, broszury, plakaty, karty pocztowe, **35** usługi w zakresie: reklamy osób trzecich, organizacja i prowadzenie kampanii reklamowych, wynajem i sprzedaż miejsca i czasu na cele reklamowe w środkach masowego przekazu, usługi w zakresie produkcji audycji i filmów reklamowych dla radia, telewizji, filmu, Internetu, usługi w zakresie dystrybucji i doręczenia prospektów i próbek reklamowych, organizacji targów, pokazów i wystaw handlowych, usługi badania opinii publicznej, badania rynku mediów i reklamy, rozpoznawanie ogłoszeń i materiałów reklamowych, doradztwa dotyczącego organizowania, prowadzenia i zarządzania działalnością gospodarczą, doradztwa w zakresie kontaktów ze środkami masowego przekazu, tworzenia komputerowych baz danych, zastępstwa inwestycyjnego, usługi w zakresie prowadzenia wielobranżowego sklepu, sklepu internetowego i hurtowni w zakresie sprzedaży towarów powszechnego użytku: odzieży, obuwia, wyrobów papierniczych, kosmetyków, chemii gospodarczej, książek, czasopism, gazet, sprzętów gospodarstwa domowego, mebli, wyposażenia wnętrz, artykułów spożywczych, papierosów, wyrobów tytoniowych, alkoholu, napojów alkoholowych, piwa, napojów bezalkoholowych, usługi świadczone w systemie on-line w zakresie kupna i sprzedaży towarów i usług, usługi sprzedaży aukcyjnej i promocyjnej towarów i usług, **36** usługi w zakresie: sponsorowania finansowego, wyceny dzieł sztuki, zbiórki funduszy na cele dobroczynne, zbiórki pieniędzy, zarządzania fundacją, udzielanie pomocy finansowej w organizacji edukacji politycznej i ekonomicznej, **38** usługi w zakresie: emisji tele-

wizyjnej, rozprzestrzeniania programów radiowych i telewizyjnych, prowadzenie stacji radiowej, telewizyjnej, usługi w zakresie telefonii stacjonarnej i komórkowej, przesyłania danych przy pomocy terminali komputerowych, przesyłanie informacji tekstowej i obrazowej przy pomocy komputerów, **39** usługi organizacji wyjazdów szkoleniowych, transport osób, usługi zapewniania miejsc parkingowych, **40** usługi w zakresie drukowania tekstów, reprodukcja zapisanych nośników informacji, dźwięku, obrazu oraz video, **41** usługi w zakresie: publikowania tekstów innych niż reklamowe oraz publikowania książek, organizowania i prowadzenia kongresów, konferencji, sympozjów i seminariów, organizowania wystaw w celach kulturalnych i edukacyjnych, organizowania konkursów i festiwali, organizowania koncertów muzycznych, prowadzenia agencji artystycznych, działalności impresaryjnej w zakresie organizowania występów artystów i zespołów artystycznych na koncertach oraz sportowców i zespołów sportowych na imprezach o charakterze sportowym, udzielania porad dotyczących edukacji lub kształcenia, prowadzenia klubów w celach edukacyjnych, rozrywkowych i sportowych, organizacja i prowadzenie szkoleń, kursów edukacyjnych, organizacji i prowadzenia teleturniejów i konkursów z interaktywnym udziałem uczestników w czasie realnym, organizacji nauczania, nauczanie korespondencyjne zgodnie z zapotrzebowaniem uczestników, usługi wspomagania organizacji edukacji politycznej i ekonomicznej, **42** usługi w zakresie odpłatnego udostępniania komputerowych baz danych, udostępniania dostępu do Internetu, zarządzanie prawami własności intelektualnej, opracowywanie i wdrażanie programów komputerowych, oprogramowanie komputerowe, badania w dziedzinie usług medialnych, prognozy pogody, **43** usługi prowadzenia hoteli, pensjonatów, restauracji, rezerwacji miejsc noclegowych, zapewnianie posiłków, organizacja przyjęć.

(111) **203703** (220) 2006 08 30 (210) 314922
(151) 2008 03 13 (441) 2006 12 11

(732) Wejchert Investments Spółka z o.o., Warszawa, PL.

(540) Fundacja Edukacji Politycznej „Cała Naprzód”

(510), (511) **09** urzędnictwo i przyrządy do nagrywania, transmisji i reprodukcji dźwięku, obrazu, programy telewizyjne, filmy, audycje radiowe oraz materiały do nauczania utrwalone w formie zapisanej taśmy filmowej, taśmy video, taśmy magnetycznej, dysków optycznych w wersji przystosowanej do odtwarzania w komputerach multimedialnych, zapisane nośniki obrazu, dźwięku i informacji, płyty kompaktowe, płyty gramofonowe, kasety magnetofonowe, magnetyczne nośniki danych, optyczne nośniki danych, automaty sprzedające i mechanizmy do urządzeń uruchamianych przez wrzucenie monety lub żetonu, maszyny liczące, sprzęt przetwarzający dane, komputery, gry komputerowe, **16** fotografie, reprodukcje dzieł sztuki, ryciny, manuskrypty, wydawnictwa prasowe, książki, albumy, encyklopedie, słowniki, materiały do nauczania z wyjątkiem przyrządów, katalogi, kalendarze, notatniki, formularze, mapy, atlasy, nuty, foldery, prospekty, broszury, plakaty, karty pocztowe, **35** usługi w zakresie: reklamy osób trzecich, organizacja i prowadzenie kampanii reklamowych, wynajem i sprzedaż miejsca i czasu na cele reklamowe w środkach masowego przekazu, usługi w zakresie produkcji audycji i filmów reklamowych dla radia, telewizji, filmu, Internetu, usługi w zakresie dystrybucji i doręczenia prospektów i próbek reklamowych, organizacji targów, pokazów i wystaw handlowych, usługi badania opinii publicznej, badania rynku mediów i reklamy, rozpoznawanie ogłoszeń i materiałów reklamowych, doradztwa dotyczącego organizowania, prowadzenia i zarządzania działalnością gospodarczą, doradztwa w zakresie kontaktów ze środkami masowego przekazu, tworzenia komputerowych baz danych, zastępstwa inwestycyjnego, usługi w zakresie prowadzenia wielobranżowego sklepu, sklepu internetowego i hurtowni w zakresie sprzedaży towarów powszechnego użytku: odzieży, obuwia, wyrobów papierniczych, kosmetyków, chemii gospodarczej, książek, czasopism, gazet, sprzętów gospodarstwa domowego, mebli, wyposażenia wnętrz, artykułów spożywczych, papierosów, wyrobów tytoniowych, alkoholu, napojów alkoholowych, piwa, napojów bezalkoholowych, usługi świadczone w systemie on-line w zakresie kupna i sprzedaży towarów i usług, usługi sprzedaży aukcyjnej i promocyjnej towarów i usług, **36** usługi w zakresie: sponsorowania finansowego, wyceny dzieł sztuki, zbiórki funduszy na cele dobroczynne, zbiórki pieniędzy, zarządzania fundacją, udzielanie pomocy finansowej w organizacji edukacji politycznej i ekonomicznej, **38** usługi w zakresie: emisji tele-

wizyjnej, rozprzestrzeniania programów radiowych i telewizyjnych, prowadzenie stacji radiowej, telewizyjnej, usługi w zakresie telefonii stacjonarnej i komórkowej, przesyłania danych przy pomocy terminali komputerowych, przesyłanie informacji tekstowej i obrazowej przy pomocy komputerów, **39** usługi organizacji wyjazdów szkoleniowych, transport osób, usługi zapewniania miejsc parkingowych, **40** usługi w zakresie drukowania tekstów, reprodukcja zapisanych nośników informacji, dźwięku, obrazu oraz video, **41** usługi w zakresie: publikowania tekstów innych niż reklamowe oraz publikowania książek, organizowania i prowadzenia kongresów, konferencji, sympozjów i seminariów, organizowania wystaw w celach kulturalnych i edukacyjnych, organizowania konkursów i festiwali, organizowania koncertów muzycznych, prowadzenia agencji artystycznych, działalności impresaryjnej w zakresie organizowania występów artystów i zespołów artystycznych na koncertach oraz sportowców i zespołów sportowych na imprezach o charakterze sportowym, udzielania porad dotyczących edukacji lub kształcenia, prowadzenia klubów w celach edukacyjnych, rozrywkowych i sportowych, organizacja i prowadzenie szkoleń, kursów edukacyjnych, organizacji i prowadzenia teleturniejów i konkursów z interaktywnym udziałem uczestników w czasie realnym, organizacji nauczania, nauczanie korespondencyjne zgodnie z zapotrzebowaniem uczestników, usługi wspomagania organizacji edukacji politycznej i ekonomicznej, **42** usługi w zakresie odpłatnego udostępniania komputerowych baz danych, udostępniania dostępu do Internetu, zarządzanie prawami własności intelektualnej, opracowywanie i wdrażanie programów komputerowych, oprogramowanie komputerowe, badania w dziedzinie usług medialnych, prognozy pogody, **43** usługi prowadzenia hoteli, pensjonatów, restauracji, rezerwacji miejsc noclegowych, zapewnianie posiłków, organizacja przyjęć.

(111) **203704** (220) 2006 09 01 (210) 315023
 (151) 2008 03 25 (441) 2006 12 11
 (732) Experience & Education Monika Krynicka-Bacior, Łomnica, PL.
 (540)



Kolor znaku: granatowy, biały, pomarańczowy
 (531) 25.5.2, 26.1.2, 27.5.1, 29.1.13
 (510), (511) **41** tłumaczenia, nauczanie.

(111) **203705** (220) 2006 09 01 (210) 315029
 (151) 2008 03 17 (441) 2006 12 11
 (732) ROKITA-AGRO S.A., Brzeg Dolny, PL.
 (540) etokron

(510), (511) **05** środki ochrony roślin, środki chwastobójcze, środki bakteriobójcze, fungicydy, herbicydy, pestycydy, biocydy, insektycydy, środki grzybobójcze.

(111) **203706** (220) 2006 09 01 (210) 315030
 (151) 2008 03 25 (441) 2006 12 11
 (732) TIKKURILA POLSKA S.A., Dębica, PL.
 (540)



Kolor znaku: zielony i jego odcienie
 (531) 5.3.2, 26.1.2, 27.5.1, 29.1.3

(510), (511) **02** farby, pokosty, bejce do drewna, emalie, lakiery i barwniki do drewna, utwardzacz, rozcieńczalniki, materiały koloryzujące, środki zapobiegające korozji i zabezpieczające drewno, środki konserwujące drewno, środki gruntujące w postaci farby, rozcieńczalniki, **35** usługi reklamowe, uaktualnianie i rozpowszechnianie materiałów reklamowych, w tym wydawnictw specjalistycznych, publikacji, prospektów, broszur, publikowanie tekstów reklamowych, badanie rynku, badanie opinii publicznej związane ze sprzedażą farb, usługi doradztwa handlowego ukazującego zalety towarów w/w celem ich zakupu.

(111) **203707** (220) 2006 09 01 (210) 315032
 (151) 2008 03 19 (441) 2006 12 11
 (732) TIKKURILA POLSKA Spółka Akcyjna, Dębica, PL.
 (540)



Kolor znaku: czerwony, niebieski i odcienie, biały, granatowy, szary i odcienie

(531) 3.9.1, 26.1.1, 26.1.2, 27.5.1, 29.1.15

(510), (511) **02** farby, pokosty, bejce do drewna, emalie, lakiery i barwniki do drewna, utwardzacz, rozcieńczalniki, materiały koloryzujące, środki zapobiegające korozji i zabezpieczające drewno, środki konserwujące drewno, środki gruntujące w postaci farby, **35** usługi reklamowe, uaktualnianie i rozpowszechnianie materiałów reklamowych, w tym wydawnictw specjalistycznych, publikacji, prospektów, broszur, publikowanie tekstów reklamowych, badanie rynku, badanie opinii publicznej związane ze sprzedażą farb, usługi doradztwa handlowego ukazującego zalety towarów wyżej wymienionych celem ich zakupu.

(111) **203708** (220) 2006 09 07 (210) 315258
 (151) 2008 02 07 (441) 2006 12 11
 (732) Firma Konfekcyjna „GENSAL” Genowefa Salska, Rzgów, PL.
 (540) GENSAL

(510), (511) **25** odzież, nakrycia głowy, skarpety, buty, szaliki, rękawiczki, bielizna osobista.

(111) **203709** (220) 2006 09 12 (210) 315399
 (151) 2008 03 25 (441) 2006 12 27
 (732) Gildia Kupiecka Sp. z o.o., Sosnowiec, PL.
 (540) KARLUS
 (510), (511) **32** piwo.

(111) **203710** (220) 2006 09 15 (210) 315530
 (151) 2008 02 08 (441) 2006 12 27
 (732) Jerzy Dobosz, Poznań, PL.
 (540)



(531) 26.4.2, 26.4.4, 26.4.18, 27.5.1

(510), (511) **03** olejki do celów kosmetycznych, kosmetyki do brwi, chusteczki higieniczne nasączone płynami kosmetycznymi, preparaty do demakijażu, dezodoranty osobiste, perfumy, wody kolońskie, toaletowe, zestawy kosmetyków, lakiery do paznokci i do włosów, maseczki kosmetyczne, mleczko kosmetyczne, mydła toaletowe, przeciwpotowe, dezodorujące, do golenia, pomadki do ust, puder kosmetyczny, szampony, pasty do zębów.

(111) **203711** (220) 2006 09 18 (210) 315601
 (151) 2008 02 22 (441) 2006 12 27
 (732) ECORSON Jarosław Kubiak, Łódź, PL.
 (540)



Kolor znaku: pomarańczowy, biały, czarny
 (531) 26.4.2, 26.13.25, 27.5.1, 29.1.13
 (510), (511) **02** farby do malowania ścian, **19** tynki elewacyjne, tynki i masy dekoracyjne.

(111) **203712** (220) 2006 09 28 (210) 315980
 (151) 2008 01 30 (441) 2007 01 08
 (732) Przedsiębiorstwo Handlowo-Usługowe „ROY” Józef Przybyła, Pszczyna-Brzeźce, PL.
 (540)



(531) 22.1.15, 27.5.1
 (510), (511) **43** przygotowywanie dań: żywności i napojów na zamówienie oraz ich dostawa, restauracje, kafeterie, kawiarnie, usługi barowe, bary szybkiej obsługi, restauracje samoobsługowe, snack-bary, stołówki, wypożyczalnia krzeseł, stołów, bielizny stołowej i szklanej zastawy stołowej.

(111) **203713** (220) 2006 09 28 (210) 316022
 (151) 2008 04 10 (441) 2007 01 08
 (732) GiB MEBLE Gandecki i Berski Spółka Jawna, Mianowice, PL.
 (540) HEROS
 (510), (511) **20** meble.

(111) **203714** (220) 2006 09 28 (210) 316023
 (151) 2008 04 10 (441) 2007 01 08
 (732) GiB MEBLE Gandecki i Berski Spółka Jawna, Mianowice, PL.
 (540) MAXIONE
 (510), (511) **20** meble.

(111) **203715** (220) 2006 09 28 (210) 316024
 (151) 2008 04 10 (441) 2007 01 08
 (732) GiB MEBLE Gandecki i Berski Spółka Jawna, Mianowice, PL.
 (540) OVIEDO
 (510), (511) **20** meble.

(111) **203716** (220) 2006 10 06 (210) 316315
 (151) 2008 01 22 (441) 2007 01 08
 (732) Centrum Handlowe PIK Zbigniew Surosz, Warszawa, PL.
 (540) ICE COOL
 (510), (511) **30** lody.

(111) **203717** (220) 2006 10 09 (210) 316350
 (151) 2008 01 22 (441) 2007 01 22
 (732) Specjalistyczna Praktyka Stomatologiczna „DENTMARK” Marek Drożdżyński, Grodzisk Mazowiecki, PL.
 (540) DENTMARK
 (510), (511) **44** usługi medyczne a zwłaszcza usługi stomatologiczne.

(111) **203718** (220) 2006 10 10 (210) 316488
 (151) 2008 02 12 (441) 2007 01 22

(732) Grupa Wydawnicza INFOR S.A., Warszawa, PL.
 (540)



Kolor znaku: granatowy, biały, pomarańczowy

(531) 25.5.2, 27.5.1, 29.1.13
 (510), (511) **09** systemy komputerowe i programy do kierowania firmą, prowadzenia działalności gospodarczej, dla biur rachunkowych, doradztwa kadrowego, podatkowego, wystawiania dokumentów, rozliczania należności, przeprowadzania analiz, prowadzenia kartotek i ewidencjonowania, prowadzenia bilansów, nośniki mediów elektronicznych, magnetycznych, optycznych i elektrooptycznych, taśmy, kasety, CD-ROM-y, dyski magnetyczne, nagrane nośniki danych z dźwiękiem i/lub obrazem, publikacje na nośnikach elektronicznych, magnetycznych i optycznych, **16** papier, tektura i wyroby z tych materiałów nie ujęte w innych klasach, druki, w szczególności dzienniki, poradniki, broszury, czasopisma, kalendarze, katalogi, skrypty, książki, materiały introligatorskie, w tym obwoluty na publikacje wymiennokartkowe, materiały fotograficzne, materiały szkoleniowe i instruktażowe, materiały z tworzyw sztucznych do pakowania (nie ujęte w innych klasach), czcionki drukarskie, matryce, **35** usługi w zakresie zarządzania zbiorami informacyjnymi, usługi banku danych, usługi w zakresie zarządzania i administrowania biznesem oraz czynności biurowych, usługi w zakresie informacji handlowej i informacji o działalności gospodarczej, usługi w zakresie prowadzenia biur rachunkowych, doradztwo i pomoc w zakresie prowadzenia działalności gospodarczej i zarządzania, obróbka danych komputerowych, przetwarzanie danych, usługi publikowania i rozpowszechniania materiałów reklamowych, usługi promocyjne, działalność informacyjna, prowadzenie banków informacji, organizacja wystaw w celach handlowych lub reklamowych, usługi publikowania tekstów reklamowych, doradztwo w sprawach gospodarczych, doradztwo ekonomiczne nie ujęte w innych klasach, **36** doradztwo w sprawach finansowych, ubezpieczeniowych i podatkowych nie ujęte w innych klasach, **38** usługi w zakresie prowadzenia portali internetowych, przesyłanie informacji tekstowych i obrazowych za pomocą komputera, usługi w zakresie przesyłania informacji i danych przy pomocy terminali komputerowych, poczty elektronicznej, usługi w zakresie zbierania i przekazywania aktualności informacyjnych z wykorzystaniem multimediów i Internetu, obsługa klientów przy wykorzystaniu sieci Internet, elektroniczny serwis informacji typu on-line polegający na tworzeniu, prowadzeniu baz danych i udostępnianiu informacji z możliwością elektronicznego przyjmowania i przekazywania wiadomości, **41** usługi w zakresie publikacji elektronicznych on-line książek i periodyków, publikowania książek, publikowania tekstów innych niż reklamowe, usługi edukacyjne, w tym nauczanie korespondencyjne i za pośrednictwem mediów informatycznych, organizowanie i prowadzenie szkoleń, usługi w zakresie produkcji i rozpowszechniania filmów o charakterze edukacyjno-szkoleniowym, organizowanie i prowadzenie konferencji, seminariów, szkoleń i kongresów, organizacja wystaw związanych z kulturą lub edukacją, usługi rozrywkowe, działalność rekreacyjna i kulturalna, usługi w zakresie doradztwa zawodowego, **42** naukowe i techniczne usługi i badania oraz ich projektowanie, projektowanie oprogramowań komputerowych, usługi w zakresie fotoskładu, tworzenia grafiki, usługi w zakresie tworzenia, odtwarzania i odpłatnego udostępniania komputerowych baz danych, zarządzanie serwisami internetowymi, wynajem czasu dostępu do baz danych, w tym systemów informatycznych i elektronicznych, umożliwianie dostępu do interakcyjnych komputerowych baz danych z zakresu biznesu, finansów oraz komputerowo zintegrowanych systemów, doradztwo prawne.

(111) **203719** (220) 2006 10 10 (210) 316489
 (151) 2008 02 12 (441) 2007 01 22
 (732) Grupa Wydawnicza INFOR S.A., Warszawa, PL.
 (540)



Kolor znaku: granatowy, biały, pomarańczowy

(531) 25.5.2, 27.5.1, 29.1.13

(510), (511) **09** systemy komputerowe i programy do kierowania firmą, prowadzenia działalności gospodarczej, dla biur rachunkowych, doradztwa kadrowego, podatkowego, wystawiania dokumentów, rozliczania należności, przeprowadzania analiz, prowadzenia kartotek i ewidencjonowania, prowadzenia bilansów, nośniki mediów elektronicznych, magnetycznych, optycznych i elektrooptycznych, taśmy, kasyety, CD-ROM-y, dyski magnetyczne, nagrane nośniki danych z dźwiękiem i/lub obrazem, publikacje na nośnikach elektronicznych, magnetycznych i optycznych, **16** papier, tektura i wyroby z tych materiałów nie ujęte w innych klasach, druki, w szczególności dzienniki, poradniki, broszury, czasopisma, kalendarze, katalogi, skrypty, książki, materiały introligatorskie, w tym obwoluty na publikacje wymiennokartkowe, materiały fotograficzne, materiały szkoleniowe i instruktażowe, materiały z tworzyw sztucznych do pakowania (nie ujęte w innych klasach), czcionki drukarskie, matryce, **35** usługi w zakresie zarządzania zbiorami informatycznymi, usługi banku danych, usługi w zakresie zarządzania i administrowania biznesem oraz czynności biurowych, usługi w zakresie informacji handlowej i informacji o działalności gospodarczej, usługi w zakresie prowadzenia biur rachunkowych, doradztwo i pomoc w zakresie prowadzenia działalności gospodarczej i zarządzania, obróbka danych komputerowych, przetwarzanie danych, usługi publikowania i rozpowszechniania materiałów reklamowych, usługi promocyjne, działalność informacyjna, prowadzenie banków informacji, organizacja wystaw w celach handlowych lub reklamowych, usługi publikowania tekstów reklamowych, doradztwo w sprawach gospodarczych, doradztwo ekonomiczne nie ujęte w innych klasach, **36** doradztwo w sprawach finansowych, ubezpieczeniowych i podatkowych nie ujęte w innych klasach, **38** usługi w zakresie prowadzenia portali internetowych, przesyłanie informacji tekstowych i obrazowych za pomocą komputera, usługi w zakresie przesyłania informacji i danych przy pomocy terminali komputerowych, poczty elektronicznej, usługi w zakresie zbierania i przekazywania aktualności informacyjnych z wykorzystaniem multimediów i Internetu, obsługa klientów przy wykorzystaniu sieci Internet, elektroniczny serwis informacji typu on-line polegający na tworzeniu, prowadzeniu baz danych i udostępnianiu informacji z możliwością elektronicznego przyjmowania i przekazywania wiadomości, **41** usługi w zakresie publikacji elektronicznych on-line książek i periodyków, publikowania książek, publikowania tekstów innych niż reklamowe, usługi edukacyjne, w tym nauczanie korespondencyjne i za pośrednictwem mediów informatycznych, organizowanie i prowadzenie szkoleń, usługi w zakresie produkcji i rozpowszechniania filmów o charakterze edukacyjno-szkoleniowym, organizowanie i prowadzenie konferencji, seminariów, szkoleń i kongresów, organizacja wystaw związanych z kulturą lub edukacją, usługi rozrywkowe, działalność rekreacyjna i kulturalna, usługi w zakresie doradztwa zawodowego, **42** naukowe i techniczne usługi i badania oraz ich projektowanie, projektowanie oprogramowań komputerowych, usługi w zakresie fotoskładu, tworzenia grafiki, usługi w zakresie tworzenia, odtwarzania i odpłatnego udostępniania komputerowych baz danych, zarządzanie serwisami internetowymi, wynajem czasu dostępu do baz danych, w tym systemów informatycznych i elektronicznych, umożliwianie dostępu do interakcyjnych komputerowych baz danych z zakresu biznesu, finansów oraz komputerowo zintegrowanych systemów, doradztwo prawne.

(111) **203720** (220) 2006 10 10 (210) 316490
 (151) 2008 02 12 (441) 2007 01 22
 (732) Grupa Wydawnicza INFOR S.A., Warszawa, PL.
 (540)



Kolor znaku: granatowy, biały, pomarańczowy
 (531) 25.5.2, 27.5.1, 29.1.13

(510), (511) **09** systemy komputerowe i programy do kierowania firmą, prowadzenia działalności gospodarczej, dla biur rachunkowych, doradztwa kadrowego, podatkowego, wystawiania dokumentów, rozliczania należności, przeprowadzania analiz, prowadzenia kartotek i ewidencjonowania, prowadzenia bilansów, nośniki mediów elektronicznych, magnetycznych, optycznych i elektrooptycznych, taśmy, kasyety, CD-ROM-y, dyski magnetyczne, nagrane nośniki danych z dźwiękiem i/lub obrazem, publikacje na nośnikach elektronicznych, magnetycznych i optycznych, **16** papier, tektura i wyroby z tych materiałów nie ujęte w innych klasach, druki, w szczególności dzienniki, poradniki, broszury, czasopisma, kalen-

darze, katalogi, skrypty, książki, materiały introligatorskie, w tym obwoluty na publikacje wymiennokartkowe, materiały fotograficzne, materiały szkoleniowe i instruktażowe, materiały z tworzyw sztucznych do pakowania (nie ujęte w innych klasach), czcionki drukarskie, matryce, **35** usługi w zakresie zarządzania zbiorami informatycznymi, usługi banku danych, usługi w zakresie zarządzania i administrowania biznesem oraz czynności biurowych, usługi w zakresie informacji handlowej i informacji o działalności gospodarczej, usługi w zakresie prowadzenia biur rachunkowych, doradztwo i pomoc w zakresie prowadzenia działalności gospodarczej i zarządzania, obróbka danych komputerowych, przetwarzanie danych, usługi publikowania i rozpowszechniania materiałów reklamowych, usługi promocyjne, działalność informacyjna, prowadzenie banków informacji, organizacja wystaw w celach handlowych lub reklamowych, usługi publikowania tekstów reklamowych, doradztwo w sprawach gospodarczych, doradztwo ekonomiczne nie ujęte w innych klasach, **36** doradztwo w sprawach finansowych, ubezpieczeniowych i podatkowych nie ujęte w innych klasach, **38** usługi w zakresie prowadzenia portali internetowych, przesyłanie informacji tekstowych i obrazowych za pomocą komputera, usługi w zakresie przesyłania informacji i danych przy pomocy terminali komputerowych, poczty elektronicznej, usługi w zakresie zbierania i przekazywania aktualności informacyjnych z wykorzystaniem multimediów i Internetu, obsługa klientów przy wykorzystaniu sieci Internet, elektroniczny serwis informacji typu on-line polegający na tworzeniu, prowadzeniu baz danych i udostępnianiu informacji z możliwością elektronicznego przyjmowania i przekazywania wiadomości, **41** usługi w zakresie publikacji elektronicznych on-line książek i periodyków, publikowania książek, publikowania tekstów innych niż reklamowe, usługi edukacyjne, w tym nauczanie korespondencyjne i za pośrednictwem mediów informatycznych, organizowanie i prowadzenie szkoleń, usługi w zakresie produkcji i rozpowszechniania filmów o charakterze edukacyjno-szkoleniowym, organizowanie i prowadzenie konferencji, seminariów, szkoleń i kongresów, organizacja wystaw związanych z kulturą lub edukacją, usługi rozrywkowe, działalność rekreacyjna i kulturalna, usługi w zakresie doradztwa zawodowego, **42** naukowe i techniczne usługi i badania oraz ich projektowanie, projektowanie oprogramowań komputerowych, usługi w zakresie fotoskładu, tworzenia grafiki, usługi w zakresie tworzenia, odtwarzania i odpłatnego udostępniania komputerowych baz danych, zarządzanie serwisami internetowymi, wynajem czasu dostępu do baz danych, w tym systemów informatycznych i elektronicznych, umożliwianie dostępu do interakcyjnych komputerowych baz danych z zakresu biznesu, finansów oraz komputerowo zintegrowanych systemów, doradztwo prawne.

(111) **203721** (220) 2006 10 10 (210) 316491
 (151) 2008 02 12 (441) 2007 01 22
 (732) Grupa Wydawnicza INFOR S.A., Warszawa, PL.
 (540)



Kolor znaku: granatowy, biały, pomarańczowy
 (531) 25.5.2, 27.5.1, 29.1.13

(510), (511) **09** systemy komputerowe i programy do kierowania firmą, prowadzenia działalności gospodarczej, dla biur rachunkowych, doradztwa kadrowego, podatkowego, wystawiania dokumentów, rozliczania należności, przeprowadzania analiz, prowadzenia kartotek i ewidencjonowania, prowadzenia bilansów, nośniki mediów elektronicznych, magnetycznych, optycznych i elektrooptycznych, taśmy, kasyety, CD-ROM-y, dyski magnetyczne, nagrane nośniki danych z dźwiękiem i/lub obrazem, publikacje na nośnikach elektronicznych, magnetycznych i optycznych, **16** papier, tektura i wyroby z tych materiałów nie ujęte w innych klasach, druki, w szczególności dzienniki, poradniki, broszury, czasopisma, kalendarze, katalogi, skrypty, książki, materiały introligatorskie, w tym obwoluty na publikacje wymiennokartkowe, materiały fotograficzne, materiały szkoleniowe i instruktażowe, materiały z tworzyw sztucznych do pakowania (nie ujęte w innych klasach), czcionki drukarskie, matryce, **35** usługi w zakresie zarządzania zbiorami informatycznymi, usługi banku danych, usługi w zakresie zarządzania i administrowania biznesem oraz czynności biurowych, usługi w zakresie informacji handlowej i informacji o działalności gospodarczej, usługi w zakresie prowadzenia biur rachunkowych, doradztwo i pomoc w zakresie prowadzenia działalności gospodarczej i zarządzania, obróbka danych komputerowych, przetwarzanie danych,

usługi publikowania i rozpowszechniania materiałów reklamowych, usługi promocyjne, działalność informacyjna, prowadzenie banków informacji, organizacja wystaw w celach handlowych lub reklamowych, usługi publikowania tekstów reklamowych, doradztwo w sprawach gospodarczych, doradztwo ekonomiczne nie ujęte w innych klasach, **36** doradztwo w sprawach finansowych, ubezpieczeniowych i podatkowych nie ujęte w innych klasach, **38** usługi w zakresie prowadzenia portali internetowych, przysyłanie informacji tekstowych i obrazowych za pomocą komputera, usługi w zakresie przysyłania informacji i danych przy pomocy terminali komputerowych, poczty elektronicznej, usługi w zakresie zbierania i przekazywania aktualności informacyjnych z wykorzystaniem multimediiów i Internetu, obsługa klientów przy wykorzystaniu sieci Internet, elektroniczny serwis informacji typu on-line polegający na tworzeniu, prowadzeniu baz danych i udostępnianiu informacji z możliwością elektronicznego przyjmowania i przekazywania wiadomości, **41** usługi w zakresie publikacji elektronicznych on-line książek i periodyków, publikowania książek, publikowania tekstów innych niż reklamowe, usługi edukacyjne, w tym nauczanie korespondencyjne i za pośrednictwem mediów informatycznych, organizowanie i prowadzenie szkoleń, usługi w zakresie produkcji i rozpowszechniania filmów o charakterze edukacyjno-szkoleniowym, organizowanie i prowadzenie konferencji, seminariów, szkoleń i kongresów, organizacja wystaw związanych z kulturą lub edukacją, usługi rozrywkowe, działalność rekreacyjna i kulturalna, usługi w zakresie doradztwa zawodowego, **42** naukowe i techniczne usługi i badania oraz ich projektowanie, projektowanie oprogramowań komputerowych, usługi w zakresie fotokładu, tworzenia grafiki, usługi w zakresie tworzenia, odtwarzania i odpłatnego udostępniania komputerowych baz danych, zarządzanie serwisami internetowymi, wynajem czasu dostępu do baz danych, w tym systemów informatycznych i elektronicznych, umożliwianie dostępu do interakcyjnych komputerowych baz danych z zakresu biznesu, finansów oraz komputerowo zintegrowanych systemów, doradztwo prawne.

(111) **203722** (220) 2006 10 19 (210) 316911
 (151) 2008 04 10 (441) 2007 01 22
 (732) Firma Handlowa F+B SPORT Włodzimierz Łysiak, Warszawa, PL.
 (540) RED SHOT
 (510), (511) **32** napój energetyzujący.

(111) **203723** (220) 2006 10 19 (210) 316912
 (151) 2008 04 10 (441) 2007 01 22
 (732) Firma Handlowa F+B SPORT Włodzimierz Łysiak, Warszawa, PL.
 (540) KARNI 1000
 (510), (511) **32** napój wspomagający odchudzanie.

(111) **203724** (220) 2006 10 19 (210) 316921
 (151) 2008 03 05 (441) 2007 01 22
 (732) Firma Konfekcyjna LORETTA Renata Gajowy, Zielonka, PL.
 (540) lattore
 (510), (511) **25** garsonki, kostiumy, żakiety, spodnie.

(111) **203725** (220) 2006 10 19 (210) 316934
 (151) 2008 03 05 (441) 2007 01 22
 (732) „PRZEDSZKOLE LEŚNE” Katarzyna Łagodzińska, Warszawa, PL.
 (540)



Kolor znaku: pomarańczowy, czerwony, czarny, szary, zielony
 (531) 2.5.3, 2.5.23, 3.1.6, 3.1.24, 27.5.1, 29.1.15
 (510), (511) **41** usługi edukacyjne w zakresie nauczania przedszkolnego.

(111) **203726** (220) 2006 10 23 (210) 317039
 (151) 2008 03 25 (441) 2007 02 05
 (732) Przedsiębiorstwo Wielobranżowe „MINERAL COMPLEX” Sp. z o.o., Krynica-Zdrój, PL.

(540)



Kolor znaku: czerwony, granatowy, niebieski, biały
 (531) 1.15.5, 26.11.1, 27.5.1, 29.1.14

(510), (511) **32** wody mineralne i gazowane oraz inne napoje bezalkoholowe.

(111) **203727** (220) 2006 10 23 (210) 317092
 (151) 2008 01 22 (441) 2007 02 05
 (732) Fabryka Cukiernicza KOPERNIK S.A., Toruń, PL.
 (540)



Kolor znaku: zielony i jego odcienie, jasnobrązowy, żółty, czerwony, biały

(531) 1.1.1, 1.1.15, 1.5.25, 7.1.8, 8.1.9, 27.5.1, 29.1.15
 (510), (511) **30** pierniki, wyroby cukiernicze.

(111) **203728** (220) 2006 10 23 (210) 317093
 (151) 2008 01 22 (441) 2007 02 05
 (732) Fabryka Cukiernicza KOPERNIK S.A., Toruń, PL.
 (540)



Kolor znaku: zielony i jego odcienie, żółty, brązowy, czarny, biały, czerwony

(531) 1.1.1, 1.1.15, 1.5.25, 7.1.8, 8.1.9, 8.1.10, 27.5.1, 29.1.15
 (510), (511) **30** pierniki, pierniki nadziewane, wyroby cukiernicze.

(111) **203729** (220) 2006 10 23 (210) 317094
 (151) 2008 01 22 (441) 2007 02 05
 (732) Fabryka Cukiernicza KOPERNIK S.A., Toruń, PL.
 (540)



Kolor znaku: fioletowy, różowy, brązowy, żółty, biały

(531) 1.1.1, 1.1.15, 1.5.25, 7.1.8, 8.1.9, 27.5.1, 29.1.15
 (510), (511) **30** pierniki, pierniki nadziewane, wyroby cukiernicze.

(111) **203730** (220) 2006 10 25 (210) 317167
 (151) 2008 03 25 (441) 2007 02 05
 (732) „PIEKARNIA FAMILIJNA” Spółka jawna Elżbieta Kowalczyk, Witold Kowalczyk, Kuźnica Czeszycka, PL.

(540)



Kolor znaku: brązowy, szary

(531) 1.15.11, 8.1.1, 26.1.2, 27.5.1, 29.1.12

(510), (511) 30 wyroby piekarnicze.

(111) 203731 (220) 2006 05 04 (210) 310389

(151) 2008 01 15 (441) 2006 08 07

(732) DRAGON CHEMIA Sp. z o.o., Kraków, PL.

(540)



Kolor znaku: biały, żółty, pomarańczowy, czerwony, różowy, niebieski, zielony, czarny

(531) 26.2.7, 26.2.8, 27.5.1, 29.1.15

(510), (511) 01 preparaty chemiczne do barwienia emalii i szkła, barwniki do celów przemysłowych, spoiwa do betonu, środki chemiczne do napowietrzania betonu, środki do konserwacji betonu (z wyjątkiem farb i olejów), bezwodniki, preparaty do konserwacji cegieł (z wyjątkiem farb i olejów), cement, preparaty do konserwacji cementu (z wyjątkiem farb i olejów), preparaty do nadawania nieprzepuszczalności cementu (z wyjątkiem farb), materiały ceramiczne, zwłaszcza do filtrów, szklivo do ceramiki, mieszaniny chemiczne kwasoodporne, odczynniki chemiczne inne niż do celów medycznych lub weterynaryjnych, środki chemiczne dla przemysłu, środki chemiczne do czyszczenia kominów, preparaty do konserwacji dachówek (z wyjątkiem farb i olejów), woda destylowana, preparaty chemiczne do matowienia emalii, kleje dla celów przemysłowych, kleje do płytek ściennych, kleje do tapet, kleje inne niż do papieru lub do użytku domowego, preparaty do klejenia lub gruntowania, preparaty do konserwacji murów (z wyjątkiem farb i olejów), rozpuszczalniki do lakierów, preparaty do lutowania, preparaty konserwujące stosowane w murarstwie (z wyłączeniem farb i klejów), preparaty wodoszczelne stosowane w murarstwie (z wyłączeniem farb), cement do naprawy stłuczonych przedmiotów, preparaty które nadają nieprzepuszczalność cementu (z wyjątkiem farb), odczynniki chemiczne inne niż do celów medycznych lub weterynaryjnych, preparaty do odklejania, kleje do płytek ceramicznych, rozpuszczalniki do lakierów, silikon, kleje do skóry, kleje do tapet, 02 środki antykorozyjne, farby bakterio-bójcze, kolory do apretury, ekstrakty z barwiącego drewna, barwniki, bejce, biele, lakier bitumiczny, proszek z brązu, zaprawa cementowa, farby do ceramiki, czernidła, czerwień ołowiana, barwniki do drewna, środki do konserwacji drewna, podkłady do drewna, emalie, farby, rozcieńczalniki do farb, spoiwa do farb, utrwalacze do farb, folie metalowe dla malarzy, dekoratorów, drukarzy i artystów, folie srebra, gumilaki, gumożywice, kalafonia, balsam kanadyjski, karbonyl do konserwacji drewna, kit (rzeźbiarski, stolarski), kit olejowy, kit szklarski, kreozot do ochrony drewna, powłoki do krycia smołą, lakiery, rozcieńczalniki do lakierów, mastyks, preparaty zapobiegające matowieniu metali, metale w proszku dla malarzy, dekoratorów, drukarzy i artystów, oleje przeciwrdzewne, preparaty do zdejmowania tapet, pigmenty, powłoki, powłoki do krycia dachów, preparaty zabezpieczające do metali, proszek glinu, preparaty zabezpieczające przed rdzą, roztwór wapna gaszonego w wodzie, spoiwa do farb, srebro w formie pasty, proszki do srebrzenia, sumak do lakierów, środki wysuszające do farb, utrwalacze, zagęszczacze do farb, złocenia, żywice naturalne w stanie surowym, 35 usługi agencji importowo - eksportowych, usługi agencji reklamowych, dekoracja wystaw sklepowych,

dystrybucja materiałów reklamowych, pokazy towarów, dystrybucja próbek, reklama, zgrupowanie na rzecz osób trzecich różnych towarów pozwalające nabywcy wygodnie je oglądać i kupować w dużym sklepie wielobranżowym lub supermarkecie, zgrupowanie na rzecz osób trzecich różnych towarów pozwalające nabywcy wygodnie je oglądać i kupować w sklepie z materiałami budowlanym lub sklepie z chemią gospodarczą lub sklepie z artykułami metalowymi, zgrupowanie na rzecz osób trzecich różnych towarów za pośrednictwem systemu tele-zakupów pozwalające nabywcy wygodnie je oglądać i kupować przy wykorzystaniu środków telekomunikacji, zgrupowanie na rzecz osób trzecich różnych towarów pozwalające nabywcy wygodnie oglądać i kupować te towary poprzez katalog artykułów budowlanych lub artykułów chemii gospodarczej lub artykułów metalowych wykorzystując zamówienie korespondencyjne lub używając środków telekomunikacji, zgrupowanie na rzecz osób trzecich różnych towarów pozwalające nabywcy wygodnie oglądać i kupować te towary poprzez katalog różnych artykułów wykorzystując zamówienie korespondencyjne lub używając środków telekomunikacji, zgrupowanie na rzecz osób trzecich różnych towarów pozwalające nabywcy wygodnie oglądać i kupować te towary na stronie Web, wyspecjalizowanej w sprzedaży artykułów budowlanych lub artykułów chemii gospodarczej lub artykułów metalowych, zgrupowanie na rzecz osób trzecich różnych towarów pozwalające nabywcy oglądać i kupować te towary na stronie Web, dotyczącej sprzedaży różnorodnych artykułów, zgrupowanie na rzecz osób trzecich różnych towarów pozwalające nabywcy wygodnie oglądać i kupować te towary u hurtownika.

(111) 203732 (220) 2006 05 09 (210) 310487

(151) 2008 02 06 (441) 2006 08 21

(732) Firma Informatyczno-Handlowa „IMS” Tomasz Łucka, Tomaszów Mazowiecki, PL.

(540) spanie.pl

(510), (511) 35 usługi w zakresie prowadzenia reklamy, rozpowszechnianie ogłoszeń reklamowych poprzez Internet, zarządzanie zbiorami informatycznymi, pozyskiwanie, systematyzacja i wyszukiwanie danych w komputerowych bazach danych, rozpowszechnianie materiałów reklamowych, wyszukiwanie informacji dla osób trzecich, 39 organizowanie podróży, usługi biur turystycznych, organizowanie wycieczek turystycznych z wykorzystaniem środków transportu lądowego, powietrznego i morskiego, usługi informacji, rezerwacji i pośrednictwa w transporcie, pośrednictwo sprzedaży biletów, rezerwacja miejsc we wszelkich środkach transportu, usługi agentów turystycznych i przewodników, profesjonalne konsultacje dotyczące podróży, 43 usługi hotelarskie związane z rezerwacją, czasowym zakwaterowaniem oraz wyżywieniem w hotelach, motelach, pensjonatach, sanatoriach, domach wypoczynkowych, domach turystycznych, domach wycieczkowych, ośrodkach campingowych, gospodarstwach agroturystycznych, usługi gastronomiczne, udostępnianie pomieszczeń wystawowych i konferencyjnych, organizowanie wypoczynku i zakwaterowania.

(111) 203733 (220) 2006 05 09 (210) 310501

(151) 2008 02 06 (441) 2006 08 21

(732) WYDAWNICTWO BAUER Spółka z ograniczoną odpowiedzialnością Spółka Komandytowa, Warszawa, PL.

(540)



(531) 26.4.1, 27.5.1

(510), (511) 09 dyski magnetyczne, dyski do rejestracji dźwięku, dyski kompaktowe audio-wideo, dyski optyczne, dyskietki, kasety wideo, kasety audio-wideo, kasety wideo z grammi, płyty fonograficzne, komputerowe programy sterujące (nagrane), programy gier komputerowych, programy komputerowe (software ładowalny), publikacje elektroniczne, 16 afisze, albumy, atlasy, broszury, chorągiewki papierowe, czasopisma (periodyki), druki, materiały drukowane, emblematy, fotografie, gazety, kalendarze, karty pocztowe, karty muzycz-

ne, karty okolicznościowe z życzeniami, katalogi, komiksy, książki, zakładki do książek, mapy, notesy, plakaty, podręczniki (książki), prospekty, publikacje, reprodukcje graficzne, wykroje do szycia, **35** badanie opinii publicznej, sondaże, badanie czytelnictwa, badanie rynku, doradztwo specjalistyczne w sprawach działalności gospodarczej, doradztwo w zakresie organizowania i prowadzenia działalności gospodarczej, doradztwo w zakresie zarządzania personalnego, doradztwo w zakresie zarządzania działalnością gospodarczą, ekspertyzy w zakresie działalności gospodarczej, pomoc w prowadzeniu i zarządzaniu działalnością gospodarczą, promocja sprzedaży dla osób trzecich, komputerowe zarządzanie plikami, manekiny do celów reklamowych i promowanie sprzedaży, agencje reklamowe, rozpowszechnianie ogłoszeń reklamowych, rozpowszechnianie materiałów reklamowych (próbek, ulotek, prospektów, druków, broszur), reklama za pośrednictwem sieci komputerowej, publikowanie tekstów reklamowych, reklamy, reklamy prasowe, reklamy radiowe i telewizyjne, uaktualnianie materiałów reklamowych, wynajmowanie powierzchni na cele reklamowe, organizowanie wystaw i targów w celach handlowych lub reklamowych, pokazy towarów, prenumerata czasopism dla osób trzecich, **39** dystrybucja gazet, czasopism i periodyków, **41** fotoreportaże, organizowanie imprez rozrywkowych, konkursów i plebiscytów, organizowanie imprez połączonych z wręczaniem nagród i wyróżnień instytucjom zwłaszcza z sektora finansowego, bankowego i biznesowego, organizowanie wystaw z dziedziny kultury lub edukacji, organizowanie spektakli (usługi impresariów), mikro-wydawnictwa, publikowanie książek, gazet, czasopism i periodyków, publikowanie tekstów inne niż reklamowe, publikacja elektroniczna on-line książek i periodyków, programy rozrywkowe radiowe i telewizyjne, montaż programów radiowych i telewizyjnych, **42** administrowanie stronami komputerowymi, projektowanie oprogramowania komputerowego, doradztwo w zakresie sprzętu komputerowego, projektowanie systemów komputerowych, usługi artystów grafików, usługi projektantów mody, usługi w zakresie wzornictwa przemysłowego.

(111) **203734** (220) 2006 05 09 (210) 310502
 (151) 2008 02 06 (441) 2006 08 21
 (732) WYDAWNICTWO BAUER Spółka z ograniczoną odpowiedzialnością Spółka Komandytowa, Warszawa, PL.
 (540)



(531) 26.4.1, 27.5.1

(510), (511) **09** dyski magnetyczne, dyski do rejestracji dźwięku, dyski kompaktowe audio-wideo, dyski optyczne, dyskietki, kasety wideo, kasety audio-wideo, kasety wideo z grammi, płyty fonograficzne, komputerowe programy sterujące (nagrane), programy gier komputerowych, programy komputerowe (software ładowalny), publikacje elektroniczne, **16** afisze, albumy, atlasy, broszury, chorągiewki papierowe, czasopisma (periodyki), druki, materiały drukowane, emblematy, fotografie, gazety, kalendarze, karty pocztowe, karty muzyczne, karty okolicznościowe z życzeniami, katalogi, komiksy, książki, zakładki do książek, mapy, notesy, plakaty, podręczniki (książki), prospekty, publikacje, reprodukcje graficzne, wykroje do szycia, **35** badanie opinii publicznej, sondaże, badanie czytelnictwa, badanie rynku, doradztwo specjalistyczne w sprawach działalności gospodarczej, doradztwo w zakresie organizowania i prowadzenia działalności gospodarczej, doradztwo w zakresie zarządzania personalnego, doradztwo w zakresie zarządzania działalnością gospodarczą, ekspertyzy w zakresie działalności gospodarczej, pomoc w prowadzeniu i zarządzaniu działalnością gospodarczą, promocja sprzedaży dla osób trzecich, komputerowe zarządzanie plikami, manekiny do celów reklamowych i promowanie sprzedaży, agencje reklamowe, rozpowszechnianie ogłoszeń reklamowych, rozpowszechnianie materiałów reklamowych (próbek, ulotek, prospektów, druków, broszur), reklama za pośrednictwem sieci komputerowej, publikowanie tekstów reklamowych, reklamy, reklamy prasowe, reklamy radiowe i telewizyjne, uaktualnianie materiałów reklamowych, wynajmowanie powierzchni na cele reklamowe, organizowanie wystaw i targów

w celach handlowych lub reklamowych, pokazy towarów, prenumerata czasopism dla osób trzecich, **39** dystrybucja gazet, czasopism i periodyków, **41** fotoreportaże, organizowanie imprez rozrywkowych, konkursów i plebiscytów, organizowanie imprez połączonych z wręczaniem nagród i wyróżnień instytucjom zwłaszcza z sektora finansowego, bankowego i biznesowego, organizowanie wystaw z dziedziny kultury lub edukacji, organizowanie spektakli (usługi impresariów), mikro-wydawnictwa, publikowanie książek, gazet, czasopism i periodyków, publikowanie tekstów inne niż reklamowe, publikacja elektroniczna on-line książek i periodyków, programy rozrywkowe radiowe i telewizyjne, montaż programów radiowych i telewizyjnych, **42** administrowanie stronami komputerowymi, projektowanie oprogramowania komputerowego, doradztwo w zakresie sprzętu komputerowego, projektowanie systemów komputerowych, usługi artystów grafików, usługi projektantów mody, usługi w zakresie wzornictwa przemysłowego.

(111) **203735** (220) 2006 06 20 (210) 312231
 (151) 2008 01 22 (441) 2006 10 02
 (732) Zakłady Płytek i Wyrobów Sanitarnych Jacek Pilch, Jasienica, PL.
 (540) MADERA

(510), (511) **19** płytki ceramiczne ścienne, listwy ceramiczne ścienne, listwy ceramiczne podłogowe, listwy ceramiczne przypodłogowe, profile ceramiczne ścienne, profile ceramiczne podłogowo-schodowe, elementy ceramiczne wycinane oraz wszystkie wymienione elementy ceramiczne szklione i nie szklione posiadające powierzchnię uszlachetnioną metodą szlifowania, zdobione farbami, pigmentami, preparatami metali szlachetnych i za pomocą ceramicznej kalki sitodrukowej, glazura, terakota, gres, niemetalowe materiały budowlane, **40** usługi w zakresie zdobienia dekoracyjnego farbami, pigmentami, szklivami i preparatami metali szlachetnych, także techniką szlifowania i sitodruku ściennych płytek i listew ceramicznych, listew ceramicznych przypodłogowych, profili ceramicznych ściennych i podłogowo-schodowych ceramicznych elementów budowlanych, **42** usługi doradztwa technicznego i technologicznego oraz ekspertyz w zakresie produkcji i stosowania płytek oraz listew ceramicznych, usługi sitodruku, wzornictwo przemysłowe w zakresie projektów graficznych oraz kształtów płytek i listew ceramicznych.

(111) **203736** (220) 2006 06 29 (210) 312508
 (151) 2008 01 30 (441) 2006 10 02
 (732) KONREM NAUTA Sp. z o.o., Gdynia, PL.
 (540)



Kolor znaku: biały, niebieski

(531) 1.15.24, 3.7.16, 3.7.24, 15.7.1, 18.3.14, 27.5.1, 29.1.12

(510), (511) **06** budowlane materiały metalowe: belki, blacha (płyty, arkusze), druty, haki, kątowniki, kołki, kołnierze, liny, łańcuchy, łaty, nakrętki, nity, pierścienie, pręty, rury, słupy, sprężyny, sworznie, szyny, śruby, taśmy, zasuw, zawory, złączki, złącza, materiały konstrukcyjne metalowe, konstrukcje metalowe dla budownictwa ogólnego i przemysłowego: baseny, barierki ochronne, boje cumownicze, bramy, cysterny, drabiny, kontenery, okna i drzwi, okładziny, ościeżnice, pojemniki, przegrody, zbiorniki magazynowe, metalowe wyposażenie statków: zbiorniki pomp, zbiorniki wyrównawcze i zapasowe, podstawy obudowy pomp, bloki hydrauliczne zaworów, wsporniki, nakrętki i zaciski wału steru, dławnice, dławiki, dysze, grodnice, kołki, kołnierze, kratownice, maszty, obudowy tubingowe, okucia, osłony do rur, pierścienie dystansowe i oporowe, pierścienie tłoka, płyty konstrukcyjne adaptacyjne, pojemniki, pokrywy do włazów, pomosty prefabrykowane, schody pokładowe (stopnie i obudowy), metalowe rurociągi, przewody instalacyjne i armatura do przewodów: ciśnieniowe, wodociągowe i do instalacji wentylacyjnych i klimatyzacji

cyjnych, **11** grzejniki, grzejniki do centralnego ogrzewania, grzejniki elektryczne, kotły grzewcze, rury do kotłów grzewczych, kanały kominowe do kotłów grzewczych, urządzenia zasilające kotły grzewcze, zasobniki i wymienniki ciepła, **12** statki, barki (łódzie), promy, kadłuby okrętów, kadłuby statków, ożebrowanie - wręgi i ramy wręgowe statków, kominy do statków, śruby napędowe, śruby okrętowe, stery, urządzenia sterowe i zwalniające do statków, **37** usługi stoczniowe, budowa, instalowanie i remonty: jednostek pływających, statków, konstrukcji stalowych dla celów morskich i lądowych, kadłubów statków, sekcji i wstawek kadłubów statków, pokryw luków ładunkowych, dysz śrubowych, sterów strumieniowych, płetw sterowych, znaków zanurzenia, fundamentów maszyn, urządzeń stoczniowych i gniazd kontenerowych, remonty, przebudowy i przedłużenia statków różnego przeznaczenia, kadłubów statków, montaż i naprawy dziobu, gruszek dziobowych i wymiana konstrukcji dna podwójnego statków, usługi budowlano - montażowe i remontowe w zakresie budownictwa ogólnego i przemysłowego, wykonywanie robót ogólnobudowlanych związanych z montażem i wznoszeniem budynków i budowli z elementów prefabrykowanych, roboty inżynierskie lądowe i wodne, przygotowanie terenów pod budowy, roboty ziemne i drogowe przy wykopach, nasypach i zbiornikach retencyjnych, wykonywanie wykopów geologiczno - inżynierskich, rekultywacja terenów zdegradowanych lub zdewastowanych, budowlane roboty izolacyjne, stawianie rusztowań, wykonywanie konstrukcji i pokryć dachowych, wykonywanie robót ogólnobudowlanych i remontów w zakresie obiektów liniowych i rozdzielczych sieci elektrycznych, gazowych, wodociągowych, sieci kanalizacyjnych, instalacji centralnego ogrzewania, sanitarnych i wentylacyjnych, wykonywanie wewnętrznych i zewnętrznych budowlanych instalacji elektrycznych, gazowych, wodociągowych, kanalizacyjnych, centralnego ogrzewania, sanitarnych, wentylacyjnych i klimatyzacji, budowlane roboty wykończeniowe: murarstwo, tynkowanie, malowanie, posadzkarstwo, tapetowanie, oblicowywanie ścian i zakładanie stolarki budowlanej, sztukatorstwo, naprawa i konserwacja maszyn i urządzeń budowlanych, wynajmowanie maszyn i urządzeń budowlanych, **39** usługi transportowe i spedycyjne krajowe i zagraniczne, towary transport drogowy pojazdami uniwersalnymi i specjalistycznymi, transport morski, pakowanie, załadunek, rozładunek, konfekcjonowanie i dostarczanie towarów, składowanie, magazynowanie, przechowywanie i przeladunek w portach morskich, transport dźwigami pływającymi i pionowymi podnośnikami statków, sekcji i kadłubów statków, spedycja morska i drogowa, usługi informacyjne i pośrednictwo w zakresie transportu i spedycji, doradztwo w zakresie transportu i spedycji, **40** obróbka metali i nakładanie powłok na metale, obróbka mechaniczna elementów metalowych: gięcie profili proste i przestrzenne, gięcie walcowe na zimno blach, zwijanie blach w formy symetryczne i niesymetryczne, zginanie i kantowanie blach, cięcie blach nożycowe i ogniowe, obróbka powierzchni blach: polerowanie, platerowanie, usługi w zakresie obróbki mechanicznej metali: frezowanie, kucie, prasowanie, szlifowanie, walcowanie, wiercenie, wytlaczanie, ukosowanie palnikiem, usługi w zakresie obróbki: kowalskiej, ślusarskiej, spawalniczej i skrawania, trasowanie laserem, kompletowanie maszyn, urządzeń, konstrukcji stalowych do budowy, przebudowy i napraw jednostek pływających na zamówienie, obróbka odpadów, osadów pościekowych i zanieczyszczonych materiałów, utylizacja, unieszkodliwianie odpadów przemysłowych i wyrobów wybrakowanych, recykling odpadków i odpadów, sortowanie i rozdrabnianie metalowych odpadów i złomu metali nieszlachetnych, metali kolorowych i ich stopów, **41** organizowanie kursów, sympozjów, szkoleń i poradnictwo zawodowe w zakresie budowy statków, kadłubów statków, przebudowy i przedłużania statków różnego przeznaczenia, sterów strumieniowych, płetw sterowych i montażu: linii steru, dysz śrubowych, sterów strumieniowych, usługi związane z organizacją imprez kulturalnych, rekreacyjnych, rozrywkowych i wypoczynkowych, **42** prace badawczo - rozwojowe w dziedzinie nauk technicznych, opracowywanie projektów technicznych, opiniowanie, analizy i ekspertyzy inżynierskie w zakresie budowy, przebudowy i przedłużania statków, kontrola jakości, testowanie materiałów, pomiary geodezyjne kadłubów statków.

(111) **203737** (220) 2006 07 07 (210) 312904
 (151) 2008 01 21 (441) 2006 10 16
 (732) MMT Management Spółka z ograniczoną odpowiedzialnością, Warszawa, PL.

(540)



Kolor znaku: czerwony, czarny, złoty

(531) 26.2.3, 26.4.2, 27.5.1, 29.1.13

(510), (511) **35** badania opinii publicznej, badania w dziedzinie działalności gospodarczej, badanie rynku, dystrybucja materiałów reklamowych w postaci próbek, druków, prospektów, broszur, badania, poszukiwania w dziedzinie działalności gospodarczej, doradztwo w działalności gospodarczej, ekspertyzy w zakresie działalności gospodarczej, informacja o działalności gospodarczej, profesjonalne doradztwo w zakresie działalności gospodarczej, wycena działalności handlowej, ekspertyzy w działalności gospodarczej, pozyskiwanie danych do komputerowych baz danych, systematyzacja danych w komputerowych bazach danych, uaktualnianie materiałów reklamowych, rozpowszechnianie ogłoszeń reklamowych, sondaże opinii, organizowanie wystaw i targów w celach handlowych lub reklamowych, pokazy towarów, pozyskiwanie informacji o działalności gospodarczej, prognozy ekonomiczne, rozpowszechnianie materiałów reklamowych w postaci ulotek, prospektów, druków, próbek, reklama za pośrednictwem sieci komputerowej, badania rynku, informacje statystyczne, wycena działalności handlowej, organizacja wystaw w celach handlowych lub reklamowych, **41** edukacja, doradztwo zawodowe jako porady w zakresie edukacji lub kształcenia, organizowanie konkursów, kształcenie praktyczne w formie pokazów, organizowanie loterii, organizowanie i prowadzenie konferencji, kongresów, seminariów, organizowanie przyjęć, publikowanie tekstów innych niż teksty reklamowe, organizacja wystaw związanych z kulturą lub edukacją, usługi edukacji na wyższych uczelniach, poradnictwo zawodowe w formie porad w zakresie edukacji lub kształcenia, **42** analizy systemów komputerowych, kontrola jakości, testowanie materiałów.

(111) **203738** (220) 2006 07 07 (210) 312905
 (151) 2008 01 21 (441) 2006 10 16
 (732) MMT Management Spółka z ograniczoną odpowiedzialnością, Warszawa, PL.
 (540)



Kolor znaku: czerwony, czarny, złoty

(531) 26.2.3, 26.4.2, 27.5.1, 29.1.13

(510), (511) **35** badania opinii publicznej, badania w dziedzinie działalności gospodarczej, badanie rynku, dystrybucja materiałów reklamowych w postaci próbek, druków, prospektów, broszur, badania, poszukiwania w dziedzinie działalności gospodarczej, doradztwo w działalności gospodarczej, ekspertyzy w zakresie działalności gospodarczej, informacja o działalności gospodarczej, profesjonalne doradztwo w zakresie działalności gospodarczej, wycena działalności handlowej, ekspertyzy w działalności gospodarczej, pozyskiwanie danych do komputerowych baz danych, systematyzacja danych w komputerowych bazach danych, uaktualnianie materiałów reklamowych, rozpowszechnianie ogłoszeń reklamowych, sondaże

opinii, organizowanie wystaw i targów w celach handlowych lub reklamowych, pokazy towarów, pozyskiwanie informacji o działalności gospodarczej, prognozy ekonomiczne, rozpowszechnianie materiałów reklamowych w postaci ulotek, prospektów, druków, próbek, reklama za pośrednictwem sieci komputerowej, badania rynku, informacje statystyczne, wycena działalności handlowej, organizacja wystaw w celach handlowych lub reklamowych, **41** edukacja, doradztwo zawodowe jako porady w zakresie edukacji lub kształcenia, organizowanie konkursów, kształcenie praktyczne w formie pokazów, organizowanie loterii, organizowanie i prowadzenie konferencji, kongresów, seminariów, organizowanie przyjęć, publikowanie tekstów innych niż teksty reklamowe, organizacja wystaw związanych z kulturą lub edukacją, usługi edukacji na wyższych uczelniach, poradnictwo zawodowe w formie porad w zakresie edukacji lub kształcenia, **42** analizy systemów komputerowych, kontrola jakości, testowanie materiałów.

(111) **203739** (220) 2006 07 07 (210) 312915
 (151) 2008 01 21 (441) 2006 10 16
 (732) „BOGUCKI” A. Bogucki, H. Bogucka Spółka Jawna, Jatne, PL.
 (540)



Kolor znaku: niebieski, granatowy
 (531) 26.4.1, 27.5.1, 29.1.4

(510), (511) **06** folie metalowe, folie aluminiowe, folie aluminiowe do celów gospodarczych, wyroby z folii aluminiowej do celów gospodarstwa domowego, w tym do owijania żywności, folie metalowe do zawijania i pakowania, metalowe folie do utrzymywania świeżości, metalowe folie do pakowania mrożonek, formy do zamrażania z folii aluminiowej, folie cynowe do żywności, folie laminacyjne, laminaty z folią aluminiową na opakowania, folie i formy z folii do pieczenia i smażenia, folie dwuwarstwowe do pakowania próżniowego, wszystkie wyżej wymienione towary zawarte w tej klasie, **16** folie z tworzywa sztucznego do pakowania, folie z tworzyw sztucznych z pęcherzykami powietrza do pakowania, wyroby opakowaniowe z folii termokurczliwej, wyroby z folii z tworzywa sztucznego, folie z tworzywa sztucznego do utrzymywania świeżości, folie z tworzywa sztucznego do pakowania mrożonek, folie rozciągliwe z polietylenu, folie poliamidowe, folie dwuwarstwowe do pakowania próżniowego, **17** folie metalowe izolacyjne, folie z tworzyw sztucznych do stosowania w rolnictwie, folie z tworzyw sztucznych nie do pakowania, folie malarskie, folie ogrodowe, tunele foliowe.

(111) **203740** (220) 2006 07 07 (210) 312917
 (151) 2008 01 21 (441) 2006 10 16
 (732) SC SENSIBLU SRL, Bukareszt, RO.
 (540)



Kolor znaku: biały, niebieski, zielony
 (531) 26.3.1, 27.5.1, 29.1.13

(510), (511) **03** środki wybielające i inne substancje stosowane w praniu, środki do czyszczenia, polerowania, szorowania i ścierania, kosmetyki, płyny do włosów, środki do czyszczenia i pielęgnacji zębów, **05** produkty farmaceutyczne i weterynaryjne, środki sanitarne do celów medycznych, substancje dietetyczne do celów leczniczych, żywność dla niemowląt, plastry, gips do celów medycznych, materiały opatrunkowe, materiały do plombowania zębów, woski dentystryczne, środki odkażające, środki do zwalczania robactwa, fungicydy, herbicydy, **35** reklama, zarządzanie w działalności handlowej,

administrowanie w działalności handlowej, prace biurowe, **44** usługi medyczne, usługi weterynaryjne, higiena i troska o urodę istot ludzkich lub zwierząt, usługi dla rolnictwa, ogrodnictwa i leśnictwa, usługi rolnicze, ogrodnicze i leśnicze.

(111) **203741** (220) 2002 12 23 (210) 259189
 (151) 2008 03 17 (441) 2003 06 30
 (732) „TITANUM” Spółka z ograniczoną odpowiedzialnością,
 Wrocław, PL.
 (540)



Kolor znaku: czerwony

(531) 27.5.5, 29.1.1

(510), (511) **09** urządzenia i sprzęt biurowy zawarte w tej klasie, urządzenia i przyrządy naukowe, optyczne, pomiarowe, do celów dydaktycznych, maszyny liczące, baterie, urządzenia do ładowania baterii, drukarki, drukarki komputerowe, drukarki do etykiet, metkownice, etykiety towarów elektroniczne, urządzenia kopiujące, niszczarki dokumentów, telefaksy, kalkulatory, notesy elektroniczne, czytniki kodów kreskowych, klawiatury komputerowe, podkładki pod myszy, podpórki pod nadgarstki do użytku z komputerem, myszy komputerowe, przyrządy pomiarowe, ekrany projekcyjne, rzutniki, aparaty projekcyjne, projektory multimedialne, aparaty do projekcji przezroczyste, telefony przenośne, aparaty telefoniczne, szkolne przyrządy matematyczne, filtry na monitory, listwy zasilające, testery do banknotów, **16** artykuły biurowe z wyłączeniem segregatorów, kopert, koszulek do segregatorów na CD, artykuły piśmienne, czasopisma, **20** meble, w tym meble biurowe.

(111) **203742** (220) 2004 01 26 (210) 275394
 (151) 2008 04 07 (441) 2004 05 04
 (732) OPTIMUS Spółka Akcyjna, Warszawa, PL.
 (540)



Kolor znaku: niebieski

(531) 27.5.1, 29.1.4

(510), (511) **09** sprzęt komputerowy, sprzęt przetwarzający dane, urządzenia i przyrządy wagowe i pomiarowe, kasy sklepowe, maszyny liczące, magnetyczne nośniki danych, przyrządy optyczne, **37** instalowanie, konserwacja, naprawa komputerów, **42** doradztwo w zakresie sprzętu komputerowego, usługi w zakresie tworzenia programów komputerowych.

(111) **203743** (220) 2006 12 27 (210) 319535
 (151) 2008 03 25 (441) 2007 04 02
 (732) „ORION” Jerzy Czernek, Łódź, PL.
 (540) VERSO

(510), (511) **34** papierosy, tytoń, materiały dla palących, gilzy papierosowe, bibułki papierosowe, akcesoria dla palaczy, zapałki, **35** usługi w zakresie sprzedaży hurtowej i detalicznej papierosów, wyrobów tytoniowych oraz akcesoriów papierosowych.

(111) **203744** (220) 2007 05 18 (210) 325431
 (151) 2008 04 04 (441) 2007 08 20
 (732) OKNO-PLAST WOŁÓW Spółka z o.o., Wołów, PL.
 (540)



Kolor znaku: niebieski

(531) 7.3.2, 26.4.9, 27.5.1, 29.1.4

(510), (511) **06** metalowe: materiały budowlane, przenośne konstrukcje budowlane, osprzęt do drzwi i okien, futryny, klamki, kołatki do drzwi, ograniczniki do okien i drzwi, okucia budowlane, zamknięcia do drzwi i okien, zawiasy, parapety, rolki, prowadnice do okien,

żaluzje, rolety zewnętrzne metalowe, bramy metalowe, drzwi, drzwi przesuwne, okna metalowe, **19** niemetalowe: materiały budowlane, stolarka otworowa, okna, drzwi i futryny, okucia drzwi i okien, przegrrody, witryny, ścianki, parapety, konstrukcje przenośne, ościeżnice, płyty drzwiowe, bramy, okna witrażowe, **37** informacja o materiałach budowlanych, montaż i wymiana stolarki otworowej, nadzór budowlany, techniczny, usługi budowlane, roboty wykończeniowe.

(111) **203745** (220) 2007 07 05 (210) 327412
(151) 2008 04 17 (441) 2007 10 15
(732) Zakłady Farmaceutyczne POLPHARMA S.A., Starogard Gdański, PL.
(540) Ibertan PPH
(510), (511) **05** produkty farmaceutyczne.

(111) **203746** (220) 2007 07 05 (210) 327413
(151) 2008 04 17 (441) 2007 10 15
(732) Zakłady Farmaceutyczne POLPHARMA S.A., Starogard Gdański, PL.
(540) Anastrol PPH
(510), (511) **05** produkty farmaceutyczne.

(111) **203747** (220) 2006 07 20 (210) 313386
(151) 2008 01 21 (441) 2006 10 30
(732) „MAGIC RESTAURANTS” Sp. z o.o., Warszawa, PL.
(540)



Kolor znaku: pomarańczowy, czerwony, biały
(531) 11.3.1, 24.17.1, 27.5.1, 29.1.13

(510), (511) **35** usługi agencji importowo - eksportowej, zgrupowanie na rzecz osób trzecich różnych towarów (obrazy, rzeźby, wyroby rzemiosła artystycznego) pozwalające nabywcy je oglądać i kupować w sklepach, galerii i ośrodkach wystawienniczych dzieł sztuki współczesnej, usługi marketingowe, usługi reklamowe, dystrybucja materiałów reklamowych, próbek i wzorów wyrobów, organizacja i obsługa wystaw i targów w celach handlowych i reklamowych, doradztwo i pomoc w zakresie organizowania i prowadzenia działalności gospodarczej, profesjonalne zarządzanie działalnością artystyczną, usługi badania rynku, **41** organizowanie i obsługa imprez artystycznych, estradowych, rozrywkowych oraz ich scenografii: pikników, festynów, widowisk, koncertów muzycznych, dyskotek, występów folklorystycznych, dancingów z grupą muzyczną, bankietów, bali, przyjęć, uroczystości, spotkań okolicznościowych na zlecenie osób trzecich polegające na zapewnieniu rozrywki, obsługa salonów gier, organizowanie i prowadzenie konferencji, kongresów, sympozjów, zjazdów, kursów, szkoleń i seminariów, wynajem sal wyposażonych w sprzęt audiowizualny i teleinformatyczny tel./fax., komputer, Internet, informacja o imprezach rozrywkowych, **43** usługi gastronomiczne związane z podawaniem potraw i napojów w barach, kawiarniach, restauracjach, stołówkach, przygotowanie dań na zamówienie oraz ich dostawa dla odbiorców zewnętrznych - catering, obsługa imprez promocyjnych, przyjęć, bankietów, zabaw, bali na zlecenie osób trzecich polegające na zaopatrzeniu w żywność i napoje, usługi hotelarskie związane z rezerwacją, czasowym zakwaterowaniem oraz wyżywieniem w hotelach, motelach, pensjonatach, domach wczasowych i turystycznych.

(111) **203748** (220) 2006 08 02 (210) 313912
(151) 2008 01 21 (441) 2006 11 13
(732) LINK4 Towarzystwo Ubezpieczeń S.A., Warszawa, PL.
(540) Link4. Odszkodowanie od ręki.
(510), (511) **36** usługi finansowe, usługi ubezpieczeniowe, usługi ubezpieczeniowe z dostępem bezpośrednim przez Internet, doradztwo w sprawach ubezpieczeniowych i finansowych, informacja o ubezpieczeniach, pośrednictwo ubezpieczeniowe.

(111) **203749** (220) 2006 08 02 (210) 313916
(151) 2008 01 21 (441) 2006 11 13
(732) LINK4 Towarzystwo Ubezpieczeń S.A., Warszawa, PL.
(540) Link4. Wystarczy zadzwonić.
(510), (511) **36** usługi finansowe, usługi ubezpieczeniowe, usługi ubezpieczeniowe z dostępem bezpośrednim przez Internet, doradztwo w sprawach ubezpieczeniowych i finansowych, informacja o ubezpieczeniach, pośrednictwo ubezpieczeniowe.

(111) **203750** (220) 2006 08 08 (210) 314153
(151) 2008 01 07 (441) 2006 11 13
(732) FOSFAN S.A., Szczecin, PL.
(540) PoliFosfan
(510), (511) **01** nawozy, surowce mineralne, **31** dodatki do pasz, **39** usługi transportowe, magazynowanie, konfekcjonowanie.

(111) **203751** (220) 2006 08 18 (210) 314515
(151) 2008 03 25 (441) 2006 11 27
(732) EUROCASH S.A., Komorniki, PL.
(540) KRAINA PRZYJEMNOŚCI
(510), (511) **32** syropy do napojów.

(111) **203752** (220) 2006 08 22 (210) 314636
(151) 2008 03 14 (441) 2006 11 27
(732) Sumitomo Chemical Company Limited, Tokyo, JP.
(540) SUMIMAX
(510), (511) **01** produkty chemiczne do produkcji herbicydów, fungicydów i insektycydów, **05** herbicydy, fungicydy, insektycydy oraz środki do zwalczania robactwa i preparaty do niszczenia chwastów.

(111) **203753** (220) 2006 09 15 (210) 315591
(151) 2008 02 20 (441) 2006 12 27
(732) Delikatesy Mięsne „PROSIACZEK” Halina Olszewska, Poznań, PL.
(540)

Julitki

(531) 27.5.1
(510), (511) **29** mięso, ryby, drób, dziczyzna, przetwory i wyroby z mięsa, ryb, drobiu i dziczyzny.

(111) **203754** (220) 2006 09 17 (210) 315595
(151) 2008 04 04 (441) 2006 12 27
(732) PROMAX PHARMA Spółka z o.o., Warszawa, PL.
(540)



Kolor znaku: biały, granatowy, pomarańczowy
(531) 26.4.2, 26.4.9, 27.5.1, 29.1.13

(510), (511) **03** produkty kosmetyczne i higieniczne, w tym mydła i kostki do mycia, kremy do rąk i twarzy, **05** produkty farmaceutyczne dla ludzi, środki odkażające, **35** usługi w zakresie reklamy i promocji towarów, w szczególności leków, wyrobów farmaceutycznych i kosmetycznych, polegające na reklamie bezpośredniej do odbiorców, reklamie prasowej, telewizyjnej, radiowej i internetowej, zgromadzenie towarów w postaci farmaceutyków i kosmetyków w hurtowniach, sklepach i aptekach, umożliwiające swobodne ich oglądania i zakup, **39** usługi konfekcjonowania i pakowania towarów, w tym farmaceutyków i kosmetyków.

(111) **203755** (220) 2006 09 18 (210) 315609
(151) 2008 04 10 (441) 2006 12 27
(732) Transfer Multisort Elektronik Spółka z o.o., Łódź, PL.

(540)

SRPASSIVES

(531) 26.11.1, 27.5.1

(510), (511) **07** sprzęt lutowniczy i akcesoria do tego sprzętu, narzędzia ręczne z napędem mechanicznym, narzędzia i urządzenia mechaniczne, **08** narzędzia ręczne sterowane ręcznie, **09** sprzęt pomiarowy, narzędzia i urządzenia elektryczne i elektroniczne, elementy i podzespoły elektryczne i elektroniczne, akumulatory, baterie, bezpieczniki, czytniki optyczne, czytniki kodów, kondensatory, mierniki, aparatura do celów laboratoryjnych, naukowych, półprzewodniki, kable elektryczne, osłony i tuleje połączeniowe do nich, oporniki, osłony urządzeń elektrycznych i elektronicznych, obudowy urządzeń elektrycznych i elektronicznych, przewody elektryczne, złącza do nich, wtyczki, gniazdka elektryczne, wyłączniki elektryczne i samoczynne, wzmacniacze, zamki elektryczne, złącza elektryczne, urządzenia pomiarowe, przekaźniki elektryczne, radiatory, termostaty, transformatory, woltomierze.

(111) **203756** (220) 2006 09 19 (210) 315667
(151) 2008 02 28 (441) 2006 12 27

(732) SAFIRA Spółka z ograniczoną odpowiedzialnością, Kraków, PL.

(540) SAFIRA

(510), (511) **35** promocja sprzedaży dla osób trzecich, reklamy.

(111) **203757** (220) 2006 10 10 (210) 316454
(151) 2008 04 02 (441) 2007 01 22

(732) FRISCO.pl Sp. z o.o., Warszawa, PL.

(540)



Kolor znaku: biały, fioletowy

(531) 27.5.1, 29.1.12

(510), (511) **35** usługi prowadzenia sklepu i/lub hurtowni oraz sprzedaż za pośrednictwem Internetu artykułów spożywczych, chemii domowej i kosmetyków, **39** dostarczanie towarów, dystrybucja towarów, pakowanie towarów, przewożenie ładunków, składowanie towarów.

(111) **203758** (220) 2006 10 25 (210) 317170
(151) 2008 04 10 (441) 2007 02 05

(732) Przedsiębiorstwo Handlowo-Techniczne Sprzętu Pożarniczego i Ochronnego „SUPON” S.A., Szczecin, PL.

(540)

Light

(531) 27.5.1

(510), (511) **25** odzież robocza.

(111) **203759** (220) 2006 10 27 (210) 317315
(151) 2008 03 11 (441) 2007 02 05

(732) Restauracja Corleone s.c. Elżbieta Gawron, Mirosław Gawryluk, Kraków, PL.

(540) TRZY PAPRYCZKI

(510), (511) **43** restauracje, restauracje samoobsługowe, pizzerie, kawiarnie, bary szybkiej obsługi, przygotowywanie dań (żywność i napoje) na zamówienie oraz ich dostawa.

(111) **203760** (220) 2006 10 31 (210) 317405
(151) 2008 04 11 (441) 2007 02 05

(732) Firma Cukiernicza „Solidarność - rok założenia 1952”

Spółka z ograniczoną odpowiedzialnością, Lublin, PL.

(540) CZEKOLADOWA SOLIDARNOŚĆ

(510), (511) **30** słodycze, bombonierki, wyroby cukiernicze, galanteria czekoladowa, czekoladki, michałki, ptasie mleczko, lody.

(111) **203761** (220) 2006 10 31 (210) 317410
(151) 2008 04 15 (441) 2007 02 05

(732) JARMAG Spółka Jawna J. Krawczyk i M. Mączka, Lublin, PL.

(540)



Kolor znaku: granatowy, czerwony

(531) 27.5.1, 29.1.12

(510), (511) **01** barwniki, barwniki do celów przemysłowych, środki chemiczne dla przemysłu, dla rolnictwa, tworzywa sztuczne w stanie surowym, **09** odzież chroniąca przed wypadkiem, napromienianiem i ogniem, rękawice do ochrony przed wypadkami, **16** folia z tworzyw sztucznych do pakowania, **17** tworzywa sztuczne półprzetworzone, **22** włókna bawełny, tekstylne, surowce włókiennicze, bawełna surowa, włókna krzemowe szklane do celów włókienniczych, włókna surowe włókiennicze, włókna szklane do celów włókienniczych, włókna węglowe do celów włókienniczych, włókna z tworzyw sztucznych do celów włókienniczych, worki do pakowania z materiałów tekstylnych, **23** przędza, nici do celów włókienniczych.

(111) **203762** (220) 2006 11 02 (210) 317470
(151) 2008 04 02 (441) 2007 02 05

(732) TELECOM PARTNERS Sp. z o.o., Warszawa, PL.

(540)



Kolor znaku: pomarańczowy, czarny, biały

(531) 27.5.1, 29.1.13

(510), (511) **14** biżuteria komórkowa.

(111) **203763** (220) 2006 11 03 (210) 317543
(151) 2008 03 17 (441) 2007 02 05

(732) Sławomir Stankiewicz, Warszawa, PL.

(540)



Kolor znaku: biały, zielony, szary

(531) 17.2.1, 26.5.10, 27.5.1, 29.1.13

(510), (511) **02** lakiery, środki zapobiegające korozji, środki zabezpieczające lakier, **03** środki do czyszczenia i mycia, **37** lakierowanie, mycie i czyszczenie pojazdów, konserwacja pojazdów.

(111) **203764** (220) 2006 11 03 (210) 317543
(151) 2008 03 12 (441) 2007 02 05

(732) AMBRA S.A., Warszawa, PL.

(540)



Kolor znaku: zielony, ciemnozielony, biały, złoty, granatowy, czerwony, brązowy

(531) 9.1.10, 19.7.1, 19.8.5, 24.1.17, 25.1.17, 27.5.1, 29.1.15

(510), (511) **32** piwo, wody mineralne i gazowane oraz inne napoje bezalkoholowe, napoje owocowe i soki owocowe, syropy i inne preparaty do produkcji napojów, **33** napoje alkoholowe, wina, wódki, likiery.

(111) **203765** (220) 2006 11 03 (210) 317548
 (151) 2008 03 12 (441) 2007 02 05
 (732) AMBRA S.A., Warszawa, PL.
 (540)



Kolor znaku: zielony, granatowy, biały, złoty, czerwony, brązowy

(531) 3.1.2, 19.7.1, 24.1.9, 24.9.1, 25.1.6, 25.1.15, 25.1.17, 27.5.1, 29.1.15

(510), (511) **32** piwo, wody mineralne i gazowane oraz inne napoje bezalkoholowe, napoje owocowe i soki owocowe, syropy i inne preparaty do produkcji napojów, **33** napoje alkoholowe, wina, wódki, likiery.

(111) **203766** (220) 2006 11 08 (210) 317709
 (151) 2008 03 19 (441) 2007 02 19
 (732) Przedsiębiorstwo Wielobranżowe „MINERAL-COMPLEX”
 Sp. z o.o., Krynica-Zdrój, PL.
 (540)



Kolor znaku: czarny, jasnoszary, biały

(531) 3.3.1, 25.1.1, 27.5.1, 29.1.13

(510), (511) **05** napoje energetyczne do celów leczniczych, **32** napoje energetyczne gazowane i niegazowane.

(111) **203767** (220) 2006 11 08 (210) 317736
 (151) 2008 03 05 (441) 2007 02 19
 (732) AXN Network Inc., Culver City, US.

(540) ACTION NIGHT

(510), (511) **38** usługi nadawcze, w tym usługi w zakresie nadawania programów telewizyjnych i radiowych, usługi w zakresie satelitarnej i kablowej transmisji programów telewizyjnych i radiowych.

(111) **203768** (220) 2006 11 08 (210) 317737
 (151) 2008 03 05 (441) 2007 02 19
 (732) AXN Network Inc., Culver City, US.

(540) ACTION TV

(510), (511) **38** usługi nadawcze, w tym usługi w zakresie nadawania programów telewizyjnych i radiowych, usługi w zakresie satelitarnej i kablowej transmisji programów telewizyjnych i radiowych.

(111) **203769** (220) 2006 11 16 (210) 318061
 (151) 2008 02 22 (441) 2007 02 19
 (732) Przedsiębiorstwo Produkcyjno-Handlowe „RABIT” Tomasz
 Tłuszcz, Głogów, PL.
 (540)

MARCO & FRIENDS

(531) 24.17.25, 27.5.1

(510), (511) **25** odzież, obuwie, **35** zgrupowanie na rzecz osób trzecich różnych towarów, pozwalające nabywcy je oglądać i kupować w sklepie oraz hurtowni odzieży i obuwnia, **40** krojenie tkanin, usługi krawieckie, obróbka tkanin, pranie tkanin, przeróbka odzieży.

(111) **203770** (220) 2006 11 20 (210) 318159
 (151) 2008 04 14 (441) 2007 03 05
 (732) Philip Morris Products S.A., Neuchatel, CH.

(540) NIGHT SPECIALS

(510), (511) **34** tytoń surowy lub przetworzony, produkty tytoniowe zawierające cygara, papierosy, cygaretki, tytoń do skręcania własnych papierosów, tytoń do fajek, tytoń do żucia, tabaka tytoniowa, papierosy wykonane z tytoniu indyjskiego, substytuty tytoniu (nie do celów medycznych), artykuły dla palaczy zawierające bibułki i lufki do papierosów, filtry do papierosów, puszki do tytoniu, pudełka do papierosów oraz popielniczki wykonane nie z metali szlachetnych, ich stopów lub pokryte nimi, fajki kieszonkowe, urządzenia do skręcania papierosów, zapalniczki, zapałki.

(111) **203771** (220) 2004 01 19 (210) 275148
 (151) 2008 04 10 (441) 2004 05 04
 (732) 4 FUN Igor Klaja, Kraków, PL.

(540) 4 FUN

(510), (511) **09** skafandry, skafandry dla nurków, skafandry do nurkowania, **18** plecaki, plecaki turystyczne, torby podróżne, torby turystyczne, **20** śpiwory, **22** namioty, **25** okrycia wierzchnie, kurtki, kurtki wełniane z kapturem, czapki, chusty, nauszники, szaliki, rękawiczki, spodnie, szorty, skarpetki, bluzki koszulowe, koszule, koszulki sportowe, podkoszulki, kamizelki, odzież na gimnastykę, kąpielówki, kombinezony, kombinezony dla narciarzy wodnych, **28** torby dla narciarzy.

(111) **203772** (220) 2005 01 12 (210) 289832
 (151) 2008 03 17 (441) 2005 04 18
 (732) GOOD WORK Mieczysław Cymbalak, Warszawa, PL.
 (540)



Kolor znaku: żółty, czarny, czerwony

(531) 3.5.5, 27.5.1, 29.1.13

(510), (511) **06** materiały budowlane metalowe, zaciski do rur i kabli, połączenia, osprzęt do rur elementy do mocowania w ścianach, elementy do zawieszania i podpierania kaloryferów, **17** niemetalowe połączenia i osprzęt do rur elementy do mocowania, podtrzymywania i prowadzenia rur i kabli, elementy do podtrzymywania kaloryferów, tworzywa sztuczne w formie wyciśniętej stosowane w produkcji, **35** reklama, biznes, zarządzanie, czynności biurowe.

(111) **203773** (220) 2005 10 28 (210) 301718
 (151) 2008 04 04 (441) 2006 02 06
 (732) FIRMA „ITCOMP” Rafał Hada, Zawiercie, PL.
 (540)



Kolor znaku: niebieski, czarny

(531) 27.5.1, 29.1.12

(510), (511) **09** celowniki do aparatów fotograficznych, futerały na przyrządy i aparaturę fotograficzną, fotokopiarki, aparaty do fototelegrafii, głowice nagrywające, urządzenia do gier działające wyłącznie z odbiornikiem telewizyjnym, hologramy, karty magnetyczne do identyfikacji osób, instalacje elektryczne, interfejsy, kable elektryczne, kable koncentryczne, kable optyczne, kamery filmowe, kamery wideo zespolone z magnetofonem, kamery wizyjne, karty inteligentne z obwodami scalonymi zintegrowanymi, karty magnetyczne kodowane, wideo kasety, aparaty kinematograficzne, kasy rejestrujące, kodery magnetyczne, kodowane karty magnetyczne, czytniki kodów kreskowych, dyski kompaktowe optyczne i audio-video, odtwarzacze płyt kompaktowych, klawiatury, pamięci i programy komputerowe, zewnętrzne komputerowe urządzenia peryferyjne, oprogramowanie stałe do komputerów, komputery przenośne, drukarki, urządzenia do komunikacji wewnętrznej, szkła korekcyjne, kodery magnetyczne, maszyny sprzedające automatyczne, membrany, modemy, monitory komputerowe, monitory obrazowe, urządzenia do nablyszczania odbitek fotograficznych, nadajniki telekomunikacyjne, komputerowe napędy dyskowe, urządzenia do nawigacji dla pojazdów i nawigacji satelitarnej, przyrządy nawigacyjne, neony reklamowe, nośniki informacji magnetyczne i optyczne, odbiorniki audio- i wideo, aparaty do nurkowania, urządzenia do odtwarzania dźwięku, odzież chroniąca przed wypadkami, napromieniowaniem i ogniem, aparaty elektrotermiczne do ondulacji włosów, optyczne czytniki znaków, dyski optyczne, lampy i soczewki, szkła optyczne, parkometry, urządzenia do przetwarzania informacji, podpórki pod nadgarstki do użytku z komputerem, aparatura radiokomunikacyjna przenośna, aparatura radiotelefoniczna, aparatura i nośniki do rejestracji dźwięku, rzutniki do slajdów, satelity do celów naukowych, dyski magnetyczne, dyski kompaktowe, dyski optyczne, dyski do rejestracji dźwięku, czytniki kart, urządzenia do czyszczenia dysków nagranych dźwiękiem, płyt fonograficznych, urządzenia do transmisji dźwięków, aparaty fotograficzne, alarmy domowe, **37** instalowanie, konserwacja oraz naprawy biurowych maszyn i urządzeń, budownictwo, instalowanie i naprawa urządzeń elektrycznych, naprawy i konserwacja projektorów filmowych, naprawa aparatów fotograficznych, usługi hydrauliczne, instalowanie oraz naprawa urządzeń klimatyzacyjnych, instalowanie, konserwacja i naprawy komputerów, instalacja, konserwacja i naprawy maszyn, mycie pojazdów, informacja o naprawach, instalowanie i naprawa telefonów, **38** emisja radiowa i telewizyjna, komputerowa łączność poprzez terminale, komputerowe przesyłanie informacji tekstowej i obrazowej, łączność poprzez sieć światłowodów, terminale komputerowe, łączność radiowa, telefoniczna i telegraficzna, poczta elektroniczna, przesyłanie informacji, radiofonia, telefonia komórkowa, telewizja kablowa, wypożyczanie modemów, wypożyczanie urządzeń do przesyłania informacji i urządzeń telekomunikacyjnych, zlecenia przywoławcze przez radio, telefon lub inne środki łączności elektronicznej, **42** administrowanie stronami komputerowymi sieciowymi, usługi artystów grafików, dekoracja wnętrz i doradztwo budowlane, doradztwo w sprawach sprzętu komputerowego, instalacje

oprogramowania komputerowego, doradztwo w zakresie sprzętu komputerowego, aktualizacja oprogramowania komputerowego, odzyskiwanie danych komputerowych, powielanie oprogramowania komputerowego, programowanie komputerów, projektowanie systemów komputerowych, wypożyczanie komputerów, konwersja danych lub dokumentów na formę elektroniczną, konwersja danych przez programy komputerowe, projektowanie opakowań, projektowanie oprogramowania komputerowego, analizy systemów komputerowych.

(111) **203774** (220) 2005 12 02 (210) 303093
 (151) 2008 03 12 (441) 2006 03 06
 (732) „PRUMEL” Sp. z o.o., Pruszków, PL.
 (540)



Kolor znaku: pomarańczowy, biały

(531) 27.1.1, 27.5.1, 29.1.12

(510), (511) **09** wyłączniki termiczne, ograniczniki temperatury dyfuzyjne, ograniczniki temperatury dwustopniowe, przewody przyłączeniowe, profile elektryczne, **11** zawory termicznego odcinania pary, **12** tuleje gumowo-metalowe do pojazdów.

(111) **203775** (220) 2006 03 03 (210) 306936
 (151) 2008 01 15 (441) 2006 06 12
 (732) Bielenda Kosmetyki Naturalne Sp. z o.o., Kraków, PL.

(540) BIELENDAX SEXY LOOK PŁASKI BRZUCH

(510), (511) **03** kosmetyki upiększające, kosmetyki pielęgnacyjne, wyroby perfumeryjne i dezodoranty, olejki, środki i preparaty do makijażu i demakijażu, środki czystości, preparaty kosmetyczne do odchudzania, kosmetyki profesjonalne, kosmetyki do stylizacji włosów, **05** preparaty farmaceutyczne, suplementy żywności, preparaty witaminowe, kosmetyczne preparaty lecznicze.

(111) **203776** (220) 2006 03 06 (210) 306986
 (151) 2008 04 15 (441) 2006 06 12
 (732) Lubella SA, Lublin, PL.
 (540)



Kolor znaku: błękitny, biały, czerwony, złoty, granatowy

(531) 2.3.25, 25.5.5, 26.1.1, 27.5.1, 29.1.15

(510), (511) **05** napoje dietetyczne, dietetyczne środki spożywcze, żywność dietetyczna, preparaty witaminowe, **30** mąka i preparaty zbożowe i sojowe, produkty zbożowe, wyroby zbożowe, wyroby zbożowe ekstrudowane, produkty z mąki mielonej, żywność na bazie mąki, owies obłuszczone, otręby, potrawy na bazie mąki, produkty na bazie zboża, zboże łuskane, gniecione, suszone i prażone, muesli, płatki zbożowe, płatki jęczmienne, płatki kukurydziane, płatki zbożowe owsiane, płatki owsiane, mąka kukurydziana, mąka pszenna, kasze spożywcze, ryż, potrawy na bazie kaszy i ryżu, makarony, spaghetti, makaron nitki, makaron paski, makaron rurki, kluski, potrawy na bazie mąki, ciasto w proszku, wyroby piekarnicze, pieczywo, chleb, chleb bezdrożdżowy, chleb w proszku, pieczywo chrupkie, bułeczki słodkie, bułki, gotowe blaty do wypieku pizzy i ciast, przyprawy, drożdże, ocet, musztarda, majonezy, ketchupy, sosy: dekoracyjne, przyprawowe, sojowe, owocowe, warzywne, grzybowe i pomidorowe do makaronów, pizzy i wypieków cukierniczych, sosy serowe i mięsne, sosy do sałat i sałatek, aromaty do żywności, wyroby cukier-

nicze, naleśniki, biszkopty, budynie, puddingi, ciasta, ciastka, wafle, herbatniki, karmelki, krakersy, lody spożywcze, miód, słodycze, cukierki, batony, jogurty mrożone, galaretki owocowe, paluszki, chrupki, orzeszki arachidowe, guma do żucia, kawa, napoje na bazie kawy, herbata, napoje na bazie herbaty, herbata mrożona, kakao, napoje na bazie kakao, wyroby spożywcze na bazie kakao, napoje kakaowe z mlekiem, czekolada, napoje na bazie czekolady, napoje czekoladowe z mlekiem, **31** ziarno zbóż, otręby zbożowe, pasza i pokarm dla zwierząt, kukurydza, nasiona (ziarna), owies, pszenica, ryż nieprzetworzony, sezam, orzechy, zboże w ziarnach nieprzetworzone, żyto, ziola ogrodowe świeże.

(111) **203777** (220) 2006 03 23 (210) 308189
 (151) 2008 01 18 (441) 2006 06 26
 (732) Die Swartlandse Kooperatiewe Wynkelder Limited, Malmesbury, ZA.
 (540) CAST IN STONE
 (510), (511) **33** wina, wódki, likiery, koniak, brandy, napoje alkoholowe zawarte w tej klasie.

(111) **203778** (220) 2006 04 02 (210) 308538
 (151) 2008 04 04 (441) 2006 07 10
 (732) Zakład Produkcji Cukierniczej „JIW” Sp. z o.o., Zakrzów, PL.
 (540)

Słodka przyjemność
Rafalki

(531) 27.5.1
 (510), (511) **30** wyroby cukiernicze, ciastka, słodycze, cukierki, czekolady, kremy i polewy cukiernicze.

(111) **203779** (220) 2006 04 02 (210) 308539
 (151) 2008 04 04 (441) 2006 07 10
 (732) Zakład Produkcji Cukierniczej „JIW” Sp. z o.o., Zakrzów, PL.
 (540)

Rafalki

(531) 27.5.1
 (510), (511) **30** wyroby cukiernicze, ciastka, słodycze, cukierki, czekolady, kremy i polewy cukiernicze.

(111) **203780** (220) 2006 04 03 (210) 308585
 (151) 2007 12 07 (441) 2006 07 10
 (732) Kunikowski Jacek, Lublin, PL.
 (540)

„Bazarynka”

(531) 24.17.1
 (510), (511) **09** programy komputerowe, interfejsy, komputerowe bazy danych, dane na nośnikach magnetycznych i optycznych, publikacje elektroniczne, oprogramowanie komputerowe do wyszukiwania, kompilacji, indeksowania i organizacji informacji w obrębie indywidualnych stacji roboczych, komputerów osobistych lub sieci komputerowych, oprogramowanie komputerowe do obsługi poczty elektronicznej i do komunikacji w grupach roboczych poprzez sieci komputerowe, oprogramowanie komputerowe do tworzenia informacji, indeksów miejsc w sieci oraz indeksów innych źródeł informacji, **35** usługi agencji informacji handlowej, agencji reklamowej, analizy kosztów, badania opinii publicznej, badanie rynku, specjalistyczne doradztwo w zakresie organizowania, prowadzenia i zarządzania działalnością gospodarczą, ekspertyzy w działalności gospodarczej, pozyskiwanie i systematyzacja danych do komputerowej bazy danych, komputerowe zarządzanie plikami, uaktualnianie materiałów reklamowych, obróbka tekstów, reklama za pośred-

nictwem sieci komputerowej, pozyskiwanie danych za pośrednictwem globalnej sieci komputerowej, **38** usługi agencji informacyjnej (aktualności, wiadomości), przesyłanie informacji, łączność przez terminale komputerowe, łączność radiowa, telefoniczna, komputerowe przesyłanie informacji tekstowej i obrazowej, usługi nadawania ogłoszeń elektronicznych, poczta elektroniczna, połączenie ze światową siecią komputerową za pośrednictwem telekomunikacji, przekaz satelitarny, przydzielanie dostępu do światowej sieci komputerowej, obsługa telekonferencji, wypożyczanie urządzeń do przesyłania informacji, zlecenia przywoławcze, **41** porady w zakresie edukacji lub kształcenia, obsługa gier w systemie on-line, organizowanie i obsługa konferencji, szkoleń, seminariów, kongresów, kursy korespondencyjne, kształcenie praktyczne, mikro-wydawnictwa, nauczanie, obsługa publikacji elektronicznych on-line, publikowanie tekstów innych niż reklamowe, usługi tłumaczenia, **42** administrowanie stronami komputerowymi, analizy systemów komputerowych, doradztwo w sprawach sprzętu komputerowego, konwersja danych na formę elektroniczną, komputerowe odzyskiwanie danych, projektowanie stron internetowych, instalacje, projektowanie i aktualizacja oprogramowania komputerowego, projektowanie systemów komputerowych, tworzenie i utrzymywanie stron internetowych dla osób trzecich, wydzielanie, wyszukiwanie i odzyskiwanie informacji za pośrednictwem globalnej sieci komputerowej, tworzenie indeksów informacji, indeksów miejsc w sieci oraz indeksów innych źródeł informacji związanych z globalną siecią komputerową.

(111) **203781** (220) 2006 04 04 (210) 308668
 (151) 2008 03 25 (441) 2006 07 10
 (732) AMITY Sp. z o.o., Falenty, PL.
 (540) socger
 (510), (511) **25** ubiory, obuwie, nakrycia głowy.

(111) **203782** (220) 2006 05 08 (210) 310466
 (151) 2008 01 24 (441) 2006 08 21
 (732) INETIC Marlena Kusznierek, Lublin, PL.
 (540) INETIC
 (510), (511) **35** agencje reklamowe, systematyzacja danych komputerowych baz danych, komputerowe zarządzanie plikami, uaktualnianie materiałów reklamowych, obróbka tekstów, wyszukiwanie informacji dla osób trzecich poprzez pliki komputerowe, reklama za pośrednictwem sieci komputerowej, reklamy, sortowanie danych w bazach komputerowych, zarządzanie zbiorami informatycznymi, **42** administrowanie sieciami stronami komputerowymi, analizy systemów komputerowych, doradztwo w sprawach sprzętu komputerowego, usługi grafików, instalacje oprogramowania komputerowego, aktualizacja oprogramowania komputerowego, programowanie komputerów, konwersja danych lub dokumentów na formę elektroniczną, konwersja danych przez programy komputerowe, projektowanie opakowań, aktualizacja oprogramowania komputerowego, projektowanie oprogramowania komputerowego, projektowanie systemów komputerowych, tworzenie i utrzymywanie stron internetowych dla osób trzecich.

(111) **203783** (220) 2006 05 09 (210) 310500
 (151) 2008 01 22 (441) 2006 08 21
 (732) Polska Izba Stacji Kontroli Pojazdów, Warszawa, PL.
 (540)

PISKP
 Polska Izba Stacji Kontroli Pojazdów

Kolor znaku: granatowy, czerwony, biały
 (531) 27.5.1, 29.1.1, 29.1.4, 29.1.6
 (510), (511) **09** urządzenia do nagrywania, transmisji lub reprodukcji dźwięku lub obrazu, magnetyczne i optyczne nośniki danych, płyty, dyski rejestrujące, taśmy magnetyczne, sprzęt do przetwarzania danych, publikacje zapisane na elektronicznych nośnikach, bazy danych, oprogramowania i sprzęt komputerowy, w tym oprogramowanie do przetwarzania danych oraz umożliwiające dostęp do informacyjnych baz danych z możliwością ich przeszukiwania, **16** papier, tektura i wyroby z tych materiałów nie ujęte w innych klasach,

druki, w szczególności dzienniki, poradniki, biuletyny, formularze, broszury, czasopisma, kalendarze, katalogi, skrypty, książki, materiały intrologatorskie, w tym obwoluty na publikacje wymiennokartkowe, materiały fotograficzne, materiały szkoleniowe i instruktażowe, materiały z tworzyw sztucznych do pakowania (nie ujęte w innych klasach), czcionki drukarskie, matryce, **35** usługi w zakresie udzielania i zdobywania informacji handlowych i działalności gospodarczej, organizowanie wystaw i targów w celach handlowych lub reklamowych, pośrednictwo handlowe i gospodarcze, doradztwo handlowe i gospodarcze, doradztwo ekonomiczne, usługi w zakresie opiniowania, gromadzenia i rozpowszechniania informacji rynkowych, usługi w zakresie propagowania i upowszechniania osiągnięć naukowo-technicznych w zakresie działalności stacji kontroli pojazdów, usługi badania rynku, usługi promocji sprzedaży i marketingu, usługi w zakresie opracowywania ekspertyz, warunków umów i udzielania konsultacji związanych z prowadzeniem działalności stacji kontroli pojazdów, **36** usługi w zakresie analiz finansowych, usługi doradcze w sprawach finansowych i ubezpieczeniowych, **38** usługi w zakresie analiz finansowych, usługi doradcze w sprawach finansowych i ubezpieczeniowych, **41** usługi w zakresie publikacji elektronicznych on-line książek i periodyków, publikowania książek i tekstów, usługi edukacyjne, w tym nauczanie korespondencyjne i za pośrednictwem mediów informatycznych, organizowanie i prowadzenie szkoleń, usługi w zakresie produkcji i rozpowszechniania filmów o charakterze edukacyjno-szkoleniowym, organizowanie i prowadzenie konferencji, seminariów, szkoleń i kongresów, organizacja wystaw i targów edukacyjnych, usługi rozrywkowe, działalność rekreacyjna i kulturalna, **42** naukowe i techniczne usługi i badania oraz ich projektowanie, w tym usługi badawczo-rozwojowe w dziedzinie informacji gospodarczej, usługi w zakresie doradztwa technicznego i wdrażania osiągnięć naukowo-technicznych, projektowanie oprogramowań komputerowych, usługi w zakresie tworzenia, odtwarzania i odpłatnego udostępniania komputerowych baz danych, zarządzanie zbiorami informatycznymi, usługi w zakresie kompilacji informacji w komputerowych bazach danych, przetwarzanie danych w bazach komputerowych, odpłatne udostępnianie komputerowych baz danych, sprzętu i oprogramowania komputerowego, usługi prawne i mediacyjne, usługi prawne w zakresie ochrony przed działaniami monopolistycznymi, dumpingiem i nieuczciwą konkurencją w zakresie działalności stacji kontroli pojazdów, usługi w zakresie doradztwa zawodowego związanego z prowadzeniem działalności gospodarczej i stacji diagnostycznych.

(111) **203784** (220) 2006 07 05 (210) 312763
 (151) 2008 01 23 (441) 2006 10 16
 (732) CELON PHARMA Spółka z o.o., Kielcin, PL.
 (540) CILAPRIL
 (510), (511) **05** farmaceutyki.

(111) **203785** (220) 2006 07 05 (210) 312764
 (151) 2008 01 23 (441) 2006 10 16
 (732) CELON PHARMA Spółka z o.o., Kielcin, PL.
 (540) CANDELA
 (510), (511) **05** farmaceutyki.

(111) **203786** (220) 2006 07 05 (210) 312765
 (151) 2008 01 23 (441) 2006 10 16
 (732) CELON PHARMA Spółka z o.o., Kielcin, PL.
 (540) FLUTIMEX
 (510), (511) **05** farmaceutyki.

(111) **203787** (220) 2006 07 05 (210) 312767
 (151) 2008 01 23 (441) 2006 10 16
 (732) CELON PHARMA Spółka z o.o., Kielcin, PL.
 (540) VALDEK
 (510), (511) **05** farmaceutyki.

(111) **203788** (220) 2006 07 05 (210) 312768
 (151) 2008 01 23 (441) 2006 10 16
 (732) CELON PHARMA Spółka z o.o., Kielcin, PL.
 (540) SALMEX
 (510), (511) **05** farmaceutyki.

(111) **203789** (220) 2006 07 14 (210) 313170
 (151) 2008 01 23 (441) 2006 10 16
 (732) FLESZ Spółka z o.o., Warszawa, PL.
 (540)



Kolor znaku: jasnoniebieski
 (531) 26.11.3, 27.5.1, 29.1.4
 (510), (511) **16** ręczniki papierowe.

(111) **203790** (220) 2006 07 14 (210) 313171
 (151) 2008 01 23 (441) 2006 10 16
 (732) FLESZ Spółka z o.o., Warszawa, PL.
 (540)



Kolor znaku: jasnoniebieski
 (531) 26.11.3, 27.5.1, 29.1.4
 (510), (511) **16** ręczniki papierowe.

(111) **203791** (220) 2006 07 25 (210) 313556
 (151) 2008 03 25 (441) 2006 10 30
 (732) DENMED Zbigniew Minor, Tarnów, PL.
 (540)



Kolor znaku: granatowy
 (531) 27.5.1, 29.1.4
 (510), (511) **05** amalgamaty dentystyczne, antybiotyki, preparaty bakteriologiczne do celów medycznych i weterynaryjnych, balsamy do celów leczniczych, chemiczne odczynniki do celów medycznych i weterynaryjnych, preparaty chemiczne do celów farmaceutycznych i medycznych, preparaty chemiczno-farmaceutyczne, chirurgiczne implanty (żywe tkanki), tkaniny chirurgiczne, cementy dentystyczne, lakiery dentystyczne, mastyksy dentystyczne, materiały dentystyczne do odcisków, dentystyczne materiały ściernie, detergenty do celów medycznych, środki dezynfekcyjne do celów higienicznych, preparaty farmaceutyczne, kleje do protez dentystycznych, cement kostny do celów chirurgicznych i ortopedycznych, środki tamujące krwawienia, leki dla ludzi, leki do celów stomatologicznych, stopy metali szlachetnych do celów dentystycznych, wosk do modelowania do celów stomatologicznych, preparaty ułatwiające ząbkowanie, materiały do plombowania zębów, stopy dentystyczne ze złota, **09** zestawy przyborów do analiz (mikroskopia), ciemnie fotograficzne, lampy do ciemni fotograficznych, kamery wizyjne, pamięci komputerowe, programy komputerowe nagrane, komputerowe programy gier, sterujące programy komputerowe systemu operacyjnego, nagrane, komputerowe urządzenia peryferyjne (zewnętrzne), komputerowy software, oprogramowanie stałe nagrane, komputery, drukarki do komputerów, komputery przenośne, laptopy, lasery nie do celów medycznych, lupy (optyka), mikroprocesory, mikroskopy, monitory (hardware komputerowy), monitory (programy komputerowe), monitory obrazowe (wideo), obiektywy (optyka), ochroniacze zębów, oprawki do okularów, okulary (optyka), soczewki optyczne, wyroby optyczne, aparaty i instrumenty optyczne, programy komputerowe (software ładowalny), pryzmaty (optyka), soczewki (zestawy), soczewki optyczne, software dla komputerów, nagrane, suszarki klisz fotograficznych, szkła optyczne, szkło optyczne, kable światłowodowe, włókna przewodzące promienie świetlne, telefony przenośne, **10** aparatura do analiz do celów medycznych, aparatura do analiz krwi, aparatura do anestezjologii, maski anestezjologiczne, aparatura i instrumenty chirurgiczne, klamry chirurgiczne, lusterka chirurgiczne, przyborniki na instrumenty chirurgiczne, dentystyczna aparatura elektryczna, aparatura i instrumenty dentystyczne, aparatura diagnostyczna do celów medycznych, elektrokardiografy, fotele lekarskie i dentystyczne, igły do celów medycznych, implanty z materiałów syntetycznych, lasery do celów medycznych, lusterka dentystyczne, meble specjalne do celów medycznych, aparaty i instrumenty medyczne, narzędzia do nacinania do celów chirurgicz-

nych, nici chirurgiczne, nożyce chirurgiczne, aparaty ortodontyczne, aparatura i instalacje do wytwarzania promieni rentgenowskich do celów medycznych, lampy promieni rentgenowskich do celów medycznych, protezy, przybory na instrumenty medyczne, aparaty radiologiczne do celów medycznych, aparatura do radioterapii, rentgenografia do celów medycznych, aparaty rentgenowskie do celów medycznych, urządzenia zabezpieczające przed promieniami rentgenowskimi do celów medycznych, rękawice do celów medycznych, strzykawki do celów medycznych, sztuczne szczęki, sztyfty dentystyczne, szyny (chirurgia), wiertła dentystyczne, zęby sztuczne, **44** chirurgia plastyczna, dentystyka, kliniki medyczne, kliniki prywatne (lecznice), usługi optyczne, pomoc medyczna, stomatologia, szpitale, opieka zdrowotna.

(111) **203792** (220) 2006 08 09 (210) 314183
 (151) 2008 02 05 (441) 2006 11 13
 (732) „ZAKOPIAŃSKI TEATR PROMOCJI ZDROWIA”, Katarzyna Adamska, Zakopane, PL.
 (540)



(531) 6.1.2, 14.7.2, 27.5.1
 (510), (511) **41** spektakle profilaktyczno-wychowawcze z omówieniem pedagogicznym i pakietem lekcji wychowawczych, programy profilaktyczno-wychowawcze realizowane w szkołach, szkolenia, przedstawienia teatralne.

(111) **203793** (220) 2006 09 01 (210) 315053
 (151) 2008 01 30 (441) 2006 12 11
 (732) „Studio VIVA FENIX” Maria Powsińska, Warszawa, PL.
 (540)



Orkiestra Anielskiej Mocy

Kolor znaku: czarny, biały, brązowy, czerwony i odcienie, różowy i odcienie, fioletowy i odcienie, żółty i odcienie, pomarańczowy i odcienie, niebieski i odcienie, zielony i odcienie
 (531) 4.1.1, 4.1.2, 22.1.25, 27.5.1, 29.1.15
 (510), (511) **44** usługi terapii psychologicznych oraz artterapii, usługi konsultacji i ekspertyz psychologicznych z zastosowaniem zasad feng shui.

(111) **203794** (220) 2006 09 06 (210) 315210
 (151) 2008 02 25 (441) 2006 12 11
 (732) KOTELA, Arkadiusz Kotela, Starowa Góra, PL.
 (540) KOTELA
 (510), (511) **25** odzież, nakrycia głowy, szale, rękawiczki, buty, skarpety.

(111) **203795** (220) 2006 09 11 (210) 315355
 (151) 2008 04 11 (441) 2006 12 27
 (732) Przedsiębiorstwo Budowy Dróg i Mostów „ERBEDIM” Spółka z o.o., Piotrków Trybunalski, PL.

(540)



Kolor znaku: szary, granatowy
 (531) 26.4.3, 26.4.6, 27.5.1, 29.1.12
 (510), (511) **19** materiały budowlane niemetalowe: cegła, cement, piasek, gips, glina ceglarska, kamień, kruszywa, marmur, wapno, żwir, bitumy, bitumiczne materiały pokryć dachowych: pokrycia i gonty bitumiczne, dachówki bitumiczne, papy asfaltowe, płyty budowlane niemetalowe, styropianowe płyty i profile do kształtowania spadków na dachu, płyty warstwowe termoizolacyjne, beton, beton mostowy, mieszanki betonowe, zaprawy budowlane, betonowe elementy budowlane: balustrady, kolumny, ogrodzenia, kształtki, płyty, dźwigary, kratownice, belki, ściany, prefabrykаты betonowe wibroprasowane: kostka brukowa, płyty chodnikowe, krawężniki, obrzeża, bloczki, pustaki, płyty ażurowe, korytka ściekowe, gazony, betonowe elementy prefabrykowane: kształtki, elementy kanałowe, kręgi, studzienki rewizyjne, włazowe i połączeniowe, przewietrzniki, włazy, rury i kształtki rurowe sztywne niemetalowe: kamionkowe, betonowe, żelbetonowe, drewno budowlane, drewno po częściowej obróbce, drewno obrobione, forniry, sklejki, ceramika budowlana (nieszkliwiona i częściowszkliwiona): płytki klinkierowe ścienne, podłogowe, schodowe (trep schodowy), kształtki klinkierowe: parapetowe, kątowe, zaokrąglone i ogrodowe, terakota, **36** usługi finansowe, pośrednictwo finansowe, operacje finansowe, leasing finansowy, kredytowanie, usługi prowadzenia działalności inwestycyjnej w zakresie nieruchomości, pozyskiwanie terenów pod inwestycje, administrowanie i zarządzanie nieruchomościami, usługi leasingowe, dzierżawy, wynajmu i sprzedaży nieruchomości i lokali użytkowych, usługi agencji obsługi nieruchomości, **37** usługi budowlano-montażowe i remontowe w zakresie budownictwa ogólnego i przemysłowego, budowa i remonty budynków, obiektów mostowych, obiektów kubaturowych, kolektorów sanitarnych, magistrali ciepłowniczych i konstrukcji stalowych, budowa dróg kołowych i szynowych, wykonywanie robót ogólnobudowlanych związanych z montażem i wznoszeniem budynków i budowli z elementów prefabrykowanych, usługi montażu i remontu stalowych konstrukcji mostowych, montaż konstrukcji prefabrykowanych stalowych i żelbetonowych, usługi zabezpieczenia antykorozyjnego konstrukcji stalowych przez czyszczenie strumieniowo-ścienne, wykonawstwo powłok malarskich, doszczelnianie powłok cynkowych, wykonywanie konstrukcji i pokryć dachowych, budowlane roboty izolacyjne, roboty inżynierskie lądowe i wodne, roboty ziemne, drogowe i hydrotechniczne przy wykopach, nasypach i zbiornikach retencyjnych, wykonywanie wykopów geologiczno-inżynierskich, roboty nawierzchniowe dla potrzeb budowy obiektów sportowych, usługi wykonywania fundamentów specjalistycznych: pali żelbetonowych, kolumn piaskowych, żwirowych i cementowo-wapiennych, mikropali, iniekcje gruntu, roboty palowe na wodzie, rekultywacja terenów zdegradowanych lub zdewastowanych w tym zrobów zwałowych, wyrobisk i wysypisk odpadów, wykonywanie robót ogólnobudowlanych i remontów liniowych i rozdzielczych rurociągów, gazowych, wodociągowych, kanalizacyjnych i ciepłowniczych, montaż i naprawa instalacji telekomunikacyjnych, elektrycznych, gazowych, wodociągowych, kanalizacyjnych, centralnego ogrzewania, sanitarnych, wentylacyjnych i klimatyzacji, budowlane roboty wykończeniowe: murarstwo, tynkowanie, malowanie, posadzkarstwo, tapetowanie, oblicowywanie ścian, zakładanie stolarki budowlanej, stawianie rusztowań, rozbiórka i burzenie obiektów budowlanych, sprzątanie i czyszczenie obiektów, kopalnictwo minerałów, górnicze roboty wydobywcze surowców mineralnych, usługi eksploatacji kamieniołomów, kamieniarstwo, działalność usługowa w zakresie instalowania, naprawy i konserwacji maszyn dla górnictwa, kopalnictwa i budownictwa, maszyn rolniczych i leśnych, obrabiarek i narzędzi mechanicznych, elektrycznej aparatury rozdzielczej i sterowniczej, usługi w zakresie instalowania, naprawy, konserwacji i przewijania silników elektrycznych, prądnic i transformatorów, wynajmowanie maszyn i urządzeń budowlanych, sprzętu budowlanego i burzącego

z obsługą operatorską, obsługa i naprawa pojazdów mechanicznych, usługi montażu, naprawy i konserwacji komputerów i komputerowych urządzeń peryferyjnych, **39** usługi transportowe i spedycyjne, towary transport drogowy i rzeczny pojazdami uniwersalnymi i specjalistycznymi, składowanie, magazynowanie, przechowywanie, przeładunek, pakowanie, konfekcjonowanie i dostarczanie towarów, dowóz betonu, usługi informacyjne i pośrednictwo w zakresie transportu i spedycji, usługi w zakresie odbioru, gromadzenia, transportu i składowania odpadów przemysłowych i złomu, odprowadzanie ścieków, wypożyczanie samochodów ciężarowych i osobowych, pomoc drogowa w przypadku awarii samochodu, holowanie pojazdów mechanicznych, **42** usługi dotyczące prac projektowych, konsultacyjnych, badań i analiz technicznych, ekspertyz inżynierskich oraz projektowania w zakresie budownictwa ogólnego, przemysłowego, urbanistycznego i technologicznego, doradztwo techniczne i technologiczne w zakresie budownictwa ogólnego i przemysłowego, usługi i doradztwo w zakresie ochrony środowiska, usługi konsultingowe, doradcze, analityczne, projektowe, przedstawianie ocen, planowanie odnośnie oprogramowania komputerowego, oprogramowania systemowego, urządzeń komputerowych i komputerów, usługi w zakresie analizy systemów komputerowych, tworzenia, odtwarzania i udostępniania komputerowych baz danych, konwersja danych lub dokumentów na formę elektroniczną, projektowanie, instalacje, aktualizacja i konserwacja oprogramowania komputerowego, wynajem oraz licencjonowanie użytkownika oprogramowania komputerowego, oprogramowania systemowego oraz urządzeń komputerowych i komputerów.

(111) **203796** (220) 2006 09 15 (210) 315590
 (151) 2008 04 04 (441) 2006 12 27
 (732) Wielkopolska Fabryka Okien „VARIANT” Spółka Jawna Nawrocki, Krajewski, Straszewski, Poznań, PL.
 (540)



Kolor znaku: niebieski i odcienie, popielaty i odcienie
 (531) 24.13.1, 26.4.2, 27.5.1, 29.1.12
 (510), (511) **06** budowlane materiały metalowe do drzwi i okien, okna, okiennice metalowe i osprzęt do okien metalowy, drzwi metalowe i osprzęt do drzwi metalowy, ościeżnice, ramy, parapety, elementy do nich, bramy metalowe, płyty metalowe, zamki metalowe, zasuwki metalowe, **17** materiały: izolacyjne, uszczelniające, rury elastyczne niemetalowe, połączenia rurowe niemetalowe, **19** budowlane materiały niemetalowe do drzwi i okien, okna, okiennice niemetalowe i osprzęt do okien niemetalowy, drzwi niemetalowe i osprzęt do drzwi niemetalowy, niemetalowe ościeżnice, ramy, parapety i elementy do nich, **37** usługi: budowlane, instalacyjne i remontowe, **39** usługi związane z transportem samochodowym na rzecz osób trzecich.

(111) **203797** (220) 2006 09 27 (210) 315920
 (151) 2008 03 25 (441) 2007 01 08
 (732) Przedsiębiorstwo Wielobranżowe „PERFEKT” Adam Purcha, Sulechów, PL.
 (540)



Kolor znaku: niebieski, czerwony, żółty, czarny
 (531) 3.9.1, 26.1.2, 27.5.1, 29.1.14
 (510), (511) **12** bosaki, haki, wiosła, żurawiki do łodzi, dulki, knagi, zaciski żeglarskie, łodzie, pontony, szalupy, śruby napędowe do łodzi,

25 kalosze, kamizelki na ryby, kombinezony, koszule, nakrycia głowy, odzież wodoodporna, spodnie, ubrania, **28** haczyki wędkarskie, kołowrotki wędkarskie, koszyki wędkarskie, linki, żyłki wędkarskie, liny i maszty do żaglóweczek, pławiki do wędkarstwa, podbieraki dla wędkarzy, przynęty i wabiki do rybołówstwa, sprzęt wędkarski, **35** zgrupowanie na rzecz osób trzecich towarów pozwalające nabywcy wygodnie je oglądać i kupować w sklepie i hurtowni artykułów wędkarskich i odzieżowych.

(111) **203798** (220) 2006 09 28 (210) 315987
 (151) 2008 04 14 (441) 2007 01 08
 (732) EXUS Michał Susek, Warszawa, PL.
 (540)



Kolor znaku: czerwony, czarny
 (531) 26.1.6, 26.3.10, 27.5.1, 29.1.12
 (510), (511) **09** sygnalizatory akustyczne, alarmy dźwiękowe, alarmy antywłamaniowe, odbiorniki radiowe, syreny, urządzenia nawigacyjne dla pojazdów, **12** alarmy antywłamaniowe do pojazdów, urządzenia antywłamaniowe do pojazdów, autoalarmy, **19** drzwi niemetalowe, futryny niemetalowe drzwiowe, płyty drzwiowe niemetalowe, okna niemetalowe, schody niemetalowe, **20** osprzęt do drzwi niemetalowy, drzwi do mebli, komody, meble, łóżka, meble biurowe, meble szkolne.

(111) **203799** (220) 2006 10 23 (210) 317031
 (151) 2008 03 25 (441) 2007 02 05
 (732) „MEDIAMED” Barbara Kaczmarek-Czczotka, Łódź, PL.
 (540) MEDIAMED

Kolor znaku: zielono-modry
 (510), (511) **44** usługi medyczne, usługi w zakresie chiropraktyki, chirurgii, fizjoterapii, fizykoterapii, implantacji, masażu, opieka pielęgniarska, pomoc medyczna, porady w zakresie farmakologii i psychologii, prowadzenie domów dla rekonwalescentów, starców, prowadzenie medycznych klinik, lecznic i szpitali oraz sanatoriów.

(111) **203800** (220) 2006 10 27 (210) 317306
 (151) 2008 04 10 (441) 2007 02 05
 (732) OLIMP LABORATORIES Spółka z o.o., Nagawczyna, PL.
 (540)



Kolor znaku: biały, szary, czarny, zielony
 (531) 26.1.1, 27.5.1, 29.1.14
 (510), (511) **03** kosmetyki dla sportowców, kosmetyki wspomagające odchudzanie i codzienną pielęgnację ciała, perfumy i środki perfumeryjne, wody toaletowe, wody kolońskie, wody zapachowe, dezodoranty, antyperspiranty, olejki eteryczne, kremy, maści, maseczki kosmetyczne, mleczka kosmetyczne, talk kosmetyczny, mydła, mieszaniny zapachowe, preparaty do golenia i depilacji, kosmetyki do opalania, szampony, sole kąpielowe, kosmetyki do pielęgnacji włosów, **05** odżywki wzmacniające, preparaty parafarmaceutyczne stosowane profilaktycznie i dla rekonwalescentów, inna żywność dietetyczna i suplementy diety do celów leczniczych, leki dla ludzi, leki pomocnicze, wspierające, leki w płynie, maści do celów farmaceutycznych, środki przeciwbólowe, balsamy do celów leczniczych, **16** gazety, czasopisma, katalogi, książki, **29** koncentraty i odżywki wysokobiałkowe wzbogacone witaminami, solami mineralnymi i aminokwasami, produkty mleczne (mleko, jogurty, kefir, sery, proteiny mleczne, serwatki, napoje mleczne lub z przewagą mleka), **30** koncentraty i odżywki węglowodanowe i wysokoenergetyczne wzbogacone witaminami i solami mineralnymi, **32** napoje bezalkoholowe wzbogacone witaminami i minerałami, napoje serwatkowe, napoje izotoniczne, napoje z soków owoców, nektary owocowe,

napoje proteinowe, węglowodanowe, energetyczne, **35** reklama, **44** poradnictwo z zakresu medycyny, poradnictwo z zakresu medycyny naturalnej, poradnictwo z zakresu farmacji, poradnictwo z zakresu kosmetyki.

(111) **203801** (220) 2006 10 25 (210) 317213
(151) 2008 03 25 (441) 2007 02 05
(732) INFINITE Sp. z o.o., Lublin, PL.
(540)



Kolor znaku: niebieski, biały, czerwony
(531) 26.1.1, 26.2.7, 26.4.2, 27.5.1, 29.1.13
(510), (511) **35** usługi w zakresie emisji w punktach sprzedaży detalicznej dynamicznych materiałów reklamowych, takich jak: reklamy telewizyjne, spoty, prezentacje multimedialne i plansze informacyjne, usługi w zakresie wykonywania analiz skuteczności oddziaływania reklam na wyniki sprzedaży za pomocą elektronicznego systemu analiz rynków detalicznych, badanie rynku.

(111) **203802** (220) 2006 10 25 (210) 317214
(151) 2008 03 25 (441) 2007 02 05
(732) INFINITE Sp. z o.o., Lublin, PL.
(540) ACTIVE POS

(510), (511) **35** usługi w zakresie emisji w punktach sprzedaży detalicznej dynamicznych materiałów reklamowych, takich jak: reklamy telewizyjne, spoty, prezentacje multimedialne i plansze informacyjne, usługi w zakresie wykonywania analiz skuteczności oddziaływania reklam na wyniki sprzedaży za pomocą elektronicznego systemu analiz rynków detalicznych, badanie rynku.

(111) **203803** (220) 2006 10 30 (210) 317325
(151) 2008 03 11 (441) 2007 02 05
(732) „FABRYKA SMAQ” S.C. Tomasz Zajac, Karol Pawezka, Warszawa, PL.
(540)



Kolor znaku: biały, czerwony
(531) 26.1.2, 27.5.1, 29.1.12
(510), (511) **39** transport samochodowy, wypożyczanie samochodów, dostarczanie towarów, przeprowadzki, zaopatrywanie w wodę, **41** organizowanie i prowadzenie balów, konferencji, kongresów, sympozjów, przyjęć, zjazdów, seminariów, planowanie przebiegu przyjęć, rozrywka, **43** usługi barowe, restauracyjne, kawiarniane, stołówki, usługi zaopatrywania w artykuły żywnościowe, przygotowywanie dań żywnościowych na zamówienie i ich dostawa, wypożyczanie krzesel, stołów, zastawy stołowej, namiotów.

(111) **203804** (220) 2006 11 02 (210) 317452
(151) 2008 04 15 (441) 2007 02 05
(732) Krystian Waloszcyk, Tarnowskie Góry, PL.
(540)

Krystian Waloszcyk

(531) 27.5.1
(510), (511) **44** usługi fryzjerskie, usługi kosmetyczne.

(111) **203805** (220) 2006 11 02 (210) 317464
(151) 2008 04 02 (441) 2007 02 05
(732) BROS Spółka Jawna B.P.Miranowscy, Poznań, PL.
(540) METOFLOX
(510), (511) **05** środki dezynfekcyjne do celów higienicznych, preparaty do niszczenia szkodników, fungicydy, herbicydy, preparaty weterynaryjne i sanitarne, środki odkażające.

(111) **203806** (220) 2006 11 10 (210) 317847
(151) 2008 04 04 (441) 2007 02 19
(732) Zakłady Produkcji Cukierniczej „VOBRO” Wojciech Wojenkowski, Brodnica, PL.
(540) VOBRO
(510), (511) **30** wyroby cukiernicze i czekoladowe, słodczy, czekolady, bombonierki, ciastka, cukierki, pastylki, wiśnie w czekoladzie, wafle i wafelki, batony, chałwa, napoje na bazie czekolady, napoje na bazie kakao, napoje na bazie kawy, galaretki owocowe, mleczka pianka, lody, **35** usługi w zakresie promocji sprzedaży detalicznej wyrobów czekoladowych i słodczy oraz deserów, również lodowych, **43** usługi w zakresie prowadzenia pijalni czekolady, kawiarni, kafeterii, restauracji.

(111) **203807** (220) 2006 11 10 (210) 317851
(151) 2008 04 04 (441) 2007 02 19
(732) AXN Network, Inc., Culver City, US.
(540) TELEWIZJA AKCJI
(510), (511) **38** usługi nadawcze, w tym usługi w zakresie nadawania programów telewizyjnych i radiowych, usługi w zakresie satelitarnej i kablowej transmisji programów telewizyjnych i radiowych.

(111) **203808** (220) 2006 11 10 (210) 317852
(151) 2008 04 04 (441) 2007 02 19
(732) AXN Network, Inc., Culver City, US.
(540) WIECZÓR AKCJI
(510), (511) **38** usługi nadawcze, w tym usługi w zakresie nadawania programów telewizyjnych i radiowych, usługi w zakresie satelitarnej i kablowej transmisji programów telewizyjnych i radiowych.

(111) **203809** (220) 2006 11 28 (210) 318411
(151) 2008 03 05 (441) 2007 03 05
(732) PTK Centertel Sp. z o.o., Warszawa, PL.
(540) StartPOP SMSy na okrągło
(510), (511) **09** urządzenia i przyrządy naukowe, żeglarskie, geodezyjne, elektryczne, elektroniczne, fotograficzne, kinematograficzne, optyczne, wagowe, pomiarowe, sygnalizacyjne, kontrolne, do ratowania życia, do celów dydaktycznych, urządzenia do nagrywania, transmisji lub reprodukcji dźwięku lub obrazu, magnetyczne nośniki danych, płyty (dyski) z nagraniami, automaty sprzedające i mechanizmy do urządzeń uruchamianych przez wrzucenie monety, kasy sklepowe, maszyny liczące, sprzęt przetwarzający dane i komputery, urządzenia do gaszenia ognia, **38** usługi telekomunikacyjne.

(111) **203810** (220) 2006 11 30 (210) 318530
(151) 2008 04 14 (441) 2007 03 05
(732) Zakłady Farmaceutyczne „POLPHARMA” S.A., Starogard Gdański, PL.
(540)



Kolor znaku: niebieski, biały, granatowy
(531) 24.13.1, 26.1.1, 27.5.1, 29.1.13
(510), (511) **05** preparaty farmaceutyczne, **35** reklama.

(111) **203811** (220) 2006 11 28 (210) 318415
(151) 2008 03 05 (441) 2007 03 05
(732) StatConsulting Sp. z o.o., Warszawa, PL.

(540)

StatRisk

(531) 27.5.1

(510), (511) **09** programy komputerowe ładowalne, software komputerowy, oprogramowanie stałe nagrane, software dla komputerów, nagrane.(111) **203812** (220) 2006 11 28 (210) 318416
(151) 2008 03 05 (441) 2007 03 05
(732) StatConsulting Sp. z o.o., Warszawa, PL.
(540)

StatScore

(531) 27.5.1

(510), (511) **09** programy komputerowe ładowalne, software komputerowy, oprogramowanie stałe nagrane, software dla komputerów, nagrane.(111) **203813** (220) 2006 11 29 (210) 318464
(151) 2008 04 07 (441) 2007 03 05
(732) Ade Line S.A., Wrocław, PL.
(540)

ALMICAFFÉ

Kolor znaku: biały, ciemnoczerwony

(531) 27.5.1, 29.1.12

(510), (511) **41** organizowanie balów, organizowanie, prowadzenie i obsługa konferencji, organizowanie, prowadzenie i obsługa kongresów, organizowanie i prowadzenie seminariów, organizowanie i prowadzenie zjazdów, organizowanie przyjęć rozrywkowych, **43** restauracje, wydawanie posiłków w restauracjach, restauracje samoobsługowe, kawiarnie.(111) **203814** (220) 2006 11 29 (210) 318465
(151) 2008 04 07 (441) 2007 03 05
(732) Ade Line S.A., Wrocław, PL.
(540)

ALMICAFFÉ

Kolor znaku: ciemnoczerwony, czerwony, biały

(531) 27.5.1, 29.1.12

(510), (511) **41** organizowanie balów, organizowanie, prowadzenie i obsługa konferencji, organizowanie, prowadzenie i obsługa kongresów, organizowanie i prowadzenie seminariów, organizowanie i prowadzenie zjazdów, organizowanie przyjęć rozrywkowych, **43** restauracje, wydawanie posiłków w restauracjach, restauracje samoobsługowe, kawiarnie.(111) **203815** (220) 2006 11 29 (210) 318466
(151) 2008 04 07 (441) 2007 03 05
(732) Ade Line S.A., Wrocław, PL.
(540)

ALMIDESIGN

Kolor znaku: biały, jasnoszary, czarny

(531) 27.5.1, 29.1.13

(510), (511) **37** nadzór budowlany, **42** dekoracja wnętrz, projektowanie budynków, projektowanie dekoracji wnętrz, architektura.(111) **203816** (220) 2006 11 29 (210) 318467
(151) 2008 04 07 (441) 2007 03 05
(732) Ade Line S.A., Wrocław, PL.
(540)

ALMIDESIGN

Kolor znaku: szary, czarny, biały

(531) 27.5.1, 29.1.13

(510), (511) **37** nadzór budowlany, **42** dekoracja wnętrz, projektowanie budynków, projektowanie dekoracji wnętrz, architektura.(111) **203817** (220) 2006 12 01 (210) 318568
(151) 2008 04 14 (441) 2007 03 05
(732) Philip Morris Products S.A., Neuchatel, CH.
(540)

LIGHTER PACK

Kolor znaku: szary i odcienie

(531) 26.4.2, 27.5.1, 29.1.6

(510), (511) **34** tytoń, tytoń surowy oraz tytoń w stanie przetworzonym, wyroby tytoniowe, cygara, papierosy, cygaretki, tytoń do samodzielnego skręcania papierosów, tytoń do fajek, tytoń do żucia, tabaka, papierosy aromatyzowane, papierosy kretek, substytuty tytoniu (nie do celów medycznych), przybory dla palaczy, ustniki oraz bibułka do papierosów, filtry do papierosów, pojemniki na tytoń nie z metali szlachetnych, papierosnice nie z metali szlachetnych, popielniczki nie z metali szlachetnych, fajki, kieszonkowe przyrządy do skręcania papierosów, zapalniczki dla palaczy tytoniu, zapałki.(111) **203818** (220) 2006 12 01 (210) 318571
(151) 2008 04 14 (441) 2007 03 05
(732) MELOG. COM Sp. z o.o., Warszawa, PL.
(540)

Kolor znaku: biały, niebieski

(531) 26.1.4, 27.5.1, 29.1.12

(510), (511) **35** reklama, zarządzanie przedsiębiorstwem, administrowanie przedsiębiorstwem, czynności biurowe, **36** usługi dotyczące obrotu nieruchomości, **38** usługi telekomunikacyjne, **42** naukowe i techniczne usługi i badania oraz ich projektowanie, przemysłowa analiza i usługi badawcze, projektowanie i rozwój komputerowego sprzętu i oprogramowania, usługi prawne.(111) **203819** (220) 2006 12 04 (210) 318608
(151) 2008 03 25 (441) 2007 03 19
(732) HSK DATA Ltd Sp. z o.o., Kraków, PL.
(540) acar(510), (511) **07** napędy do pojazdów innych niż lądowe, silniki do pojazdów innych niż lądowe, **09** zamki elektroniczne, okablowanie do pojazdów, maszyn i urządzeń, osprzęt elektryczny zawarty w kl. 9, sprzęt elektroniczny, karty identyfikacyjne, programy komputerowe, elektroniczne urządzenia do uczenia i samokształcenia, elektroniczne urządzenia do odtwarzania dźwięku, dyktafony, nagrane nośniki z materiałami do nauki, **11** urządzenia i instalacje do oświetlenia, **12** pojazdy mechaniczne, pojazdy elektryczne, części zamienne i akcesoria do pojazdów mechanicznych zawarte w kl. 12, napędy do pojazdów lądowych, silniki elektryczne do pojazdów lądowych, urządzenia alarmowe i zabezpieczające do pojazdów, **35** zgrupowanie na rzecz osób trzecich różnych towarów branży elektrycznej, elektronicznej, informatycznej i motoryzacyjnej pozwalające nabywcy wygodnie je oglądać i kupować w sklepie i u hurtownika, organizowanie wystaw, pośrednictwo handlowe polegające na zawarzeniu kontrahentów handlowych, rozpowszechnianie materiałów reklamowych, zarządzanie zbiorami informatycznymi, **37** naprawy

w zakresie elektryczności, obsługa, konserwacja i naprawy pojazdów, pomoc drogowa, **41** nauczanie, kształcenie praktyczne (poka-zy), organizowanie i prowadzenie pracowni specjalistycznych, wypożyczanie urządzeń do uczenia i samokształcenia, wypożyczanie nagrań, prowadzenie szkoleń w zakresie informatyki, **42** doradztwo informatyczne, wykonywanie ekspertyz, projektowanie systemów informatycznych, projektowanie sieci komputerowych, programowanie komputerów i sprzętu elektronicznego, wynajem sprzętu komputerowego i elektronicznego, testowanie sprzętu komputerowego, elektronicznego i oprogramowania.

(111) **203820** (220) 2006 12 04 (210) 318616
 (151) 2008 03 25 (441) 2007 03 19
 (732) OLIMP LABORATORIES Sp. z o.o., Nagawczyna, PL.
 (540)

Chela-Selen

Kolor znaku: zielony, srebrny, szary

(531) 27.5.1, 29.1.13

(510), (511) **03** kosmetyki dla sportowców, kosmetyki wspomagające odchudzanie i codzienną pielęgnację ciała, perfumy i środki perfumeryjne, wody toaletowe, wody kolońskie, wody zapachowe, dezodoranty, antyperspiranty, olejki eteryczne, kremy, maści, maseczki kosmetyczne, mleczka kosmetyczne, talk kosmetyczny, mydła, mieszaniny zapachowe, preparaty do golenia i depilacji, kosmetyki do opalania, szampony, sole kąpielowe, kosmetyki do pielęgnacji włosów, środki do czyszczenia zębów, **05** odżywki wzmacniające zawierające preparaty parafarmaceutyczne stosowane profilaktycznie i dla rekonwalescentów, inna żywność dietetyczna i suplementy diety do celów leczniczych, dla ludzi, leki pomocnicze i wspierające leczenie, leki w płynie, maści do celów farmaceutycznych, środki przeciwbólowe, materiały lecznicze, balsamy do celów leczniczych, **16** wydawnictwa prasowe, katalogi, książki, **29** koncentraty i odżywki wysokobiałkowe wzbogacone witaminami, solami mineralnymi i aminokwasami, produkty mleczne (mleko, jogurty, kefiry, sery, proteiny mleczne, serwatki), napoje mleczne lub z przewagą mleka, **30** koncentraty i odżywki węglowodanowe i wysokoenergetyczne wzbogacone witaminami i solami mineralnymi, **32** napoje bezalkoholowe wzbogacone witaminami i minerałami, napoje serwatkowe, napoje izotoniczne, napoje z soków owoców, nektary owocowe, napoje proteinowe, węglowodanowe, energetyczne, **35** reklama, **44** poradnictwo z zakresu medycyny, poradnictwo z zakresu medycyny naturalnej, poradnictwo z zakresu farmacji, poradnictwo z zakresu kosmetyki.

(111) **203821** (220) 2006 12 04 (210) 318617
 (151) 2008 03 25 (441) 2007 03 19
 (732) OLIMP LABORATORIES Sp. z o.o., Nagawczyna, PL.
 (540)

Chela-Mag B6

Kolor znaku: fioletowy, srebrny, szary

(531) 27.5.1, 29.1.13

(510), (511) **03** kosmetyki dla sportowców, kosmetyki wspomagające odchudzanie i codzienną pielęgnację ciała, perfumy i środki perfumeryjne, wody toaletowe, wody kolońskie, wody zapachowe, dezodoranty, antyperspiranty, olejki eteryczne, kremy, maści, maseczki kosmetyczne, mleczka kosmetyczne, talk kosmetyczny, mydła, mieszaniny zapachowe, preparaty do golenia i depilacji, kosmetyki do opalania, szampony, sole kąpielowe, kosmetyki do pielęgnacji włosów, środki do czyszczenia zębów, **05** odżywki wzmacniające zawierające preparaty parafarmaceutyczne stosowane profilaktycznie i dla rekonwalescentów, inna żywność dietetyczna i suplementy diety do celów leczniczych, dla ludzi, leki pomocnicze i wspierające leczenie, leki w płynie, maści do celów farmaceutycznych, środki przeciwbólowe, materiały lecznicze, balsamy do celów leczniczych, **16** wydawnictwa prasowe, katalogi, książki, **29** koncentraty i odżywki wysokobiałkowe wzbogacone witaminami, solami mineralnymi i aminokwasami, produkty mleczne (mleko, jogurty, kefiry, sery, proteiny mleczne, serwatki), napoje mleczne lub z przewagą mleka,

30 koncentraty i odżywki węglowodanowe i wysokoenergetyczne wzbogacone witaminami i solami mineralnymi, **32** napoje bezalkoholowe wzbogacone witaminami i minerałami, napoje serwatkowe, napoje izotoniczne, napoje z soków owoców, nektary owocowe, napoje proteinowe, węglowodanowe, energetyczne, **35** reklama, **44** poradnictwo z zakresu medycyny, poradnictwo z zakresu medycyny naturalnej, poradnictwo z zakresu farmacji, poradnictwo z zakresu kosmetyki.

(111) **203822** (220) 2006 12 04 (210) 318618
 (151) 2008 03 25 (441) 2007 03 19
 (732) OLIMP LABORATORIES Sp. z o.o., Nagawczyna, PL.
 (540)

Chela-Cynk

Kolor znaku: srebrny, szary i jego odcienie

(531) 27.5.1, 29.1.12

(510), (511) **03** kosmetyki dla sportowców, kosmetyki wspomagające odchudzanie i codzienną pielęgnację ciała, perfumy i środki perfumeryjne, wody toaletowe, wody kolońskie, wody zapachowe, dezodoranty, antyperspiranty, olejki eteryczne, kremy, maści, maseczki kosmetyczne, mleczka kosmetyczne, talk kosmetyczny, mydła, mieszaniny zapachowe, preparaty do golenia i depilacji, kosmetyki do opalania, szampony, sole kąpielowe, kosmetyki do pielęgnacji włosów, środki do czyszczenia zębów, **05** odżywki wzmacniające zawierające preparaty parafarmaceutyczne stosowane profilaktycznie i dla rekonwalescentów, inna żywność dietetyczna i suplementy diety do celów leczniczych, dla ludzi, leki pomocnicze i wspierające leczenie, leki w płynie, maści do celów farmaceutycznych, środki przeciwbólowe, materiały lecznicze, balsamy do celów leczniczych, **16** wydawnictwa prasowe, katalogi, książki, **29** koncentraty i odżywki wysokobiałkowe wzbogacone witaminami, solami mineralnymi i aminokwasami, produkty mleczne (mleko, jogurty, kefiry, sery, proteiny mleczne, serwatki), napoje mleczne lub z przewagą mleka, **30** koncentraty i odżywki węglowodanowe i wysokoenergetyczne wzbogacone witaminami i solami mineralnymi, **32** napoje bezalkoholowe wzbogacone witaminami i minerałami, napoje serwatkowe, napoje izotoniczne, napoje z soków owoców, nektary owocowe, napoje proteinowe, węglowodanowe, energetyczne, **35** reklama, **44** poradnictwo z zakresu medycyny, poradnictwo z zakresu medycyny naturalnej, poradnictwo z zakresu farmacji, poradnictwo z zakresu kosmetyki.

(111) **203823** (220) 2006 12 04 (210) 318623
 (151) 2008 03 25 (441) 2007 03 19
 (732) Biuro Sportu i Rekreacji „Sport-Widok” Jarosław Wójcik, Szczyrk, PL.
 (540)



Kolor znaku: czerwony, niebieski, biały

(531) 26.1.9, 27.5.1, 29.1.13

(510), (511) **12** jachty, łodzie, osprzęt do łodzi i jachtów, wiosła, silniki spalinowe i elektryczne, rowery, akcesoria i części zamienne do rowerów, rowery wodne, pojazdy śnieżne, pojazdy wodne, pontony, szalupy, **41** usługi instruktorów wychowania fizycznego, poprawianie kondycji, kultura fizyczna, lunaparki, wypożyczanie przyrządów gimnastycznych i sportowych, wypożyczanie sprzętu sportowego, organizowanie i prowadzenie szkoleń, kursów, wypożyczanie sprzętu do pływania i nurkowania, usługi w zakresie organizowania i prowadzenia kursów, szkoleń, seminariów, sympozjów i konferencji, usługi w zakresie organizowania spektakli i zabaw, usługi z zakresu informacji i organizacji wypoczynku, rekreacji, rozrywki, organizowanie obozów wakacyjnych, sportowych, organizowanie zabaw i rozrywki, organizacja wczasów i kursów językowych w kraju i zagranicą, organizacja imprez edukacyjnych, organizacja i obsługa zagranicznych i krajowych kongresów, zjazdów, sympozjów, konferencji, wystaw

oraz innych imprez specjalistycznych wraz z imprezami towarzyszącymi, organizacja imprez sportowych i rekreacyjnych, obsługa pól golfowych, obsługa salonów gier, obsługa urządzeń sportowych, organizowanie zawodów sportowych, parki rozrywki, rozrywka, organizacja imprez integracyjnych, organizacja gier i zabawy wysokościowych, paintballa, strzelania łuków myśliwskich oraz broni pneumatycznej, jazdy quadami, samochodami terenowymi, skuterami śnieżnymi jak i poduszkwami, pływania łodziami i skuterami wodnymi, organizowanie szkoleń sportowych w zakresie narciarstwa, snowboardu, żeglarstwa, jachtingu motorowego, narciarstwa wodnego, nurkowania i pływania, **43** domy turystyczne, usługi barowe, bary szybkiej obsługi, eksploatacja terenów kempingowych, hotele, kafeterie, kawiarnie, kantyny, kempingi, motele, rezerwowanie noclegów, rezerwacja miejsc hotelowych w pensjonatach i kwaterach prywatnych, turystycznych, ośrodkach kempingowych, ośrodkach rekonwalescencji, sanatoriach w kraju i zagranicą, wynajmowanie noclegów, zakwaterowanie podczas obozów wakacyjnych, pensjonaty, przygotowanie dań na zamówienie oraz ich dostawa, restauracje, rezerwacje hotelowe, rezerwacja kwater, stołówki, domy turystyczne, wynajmowanie mieszkań na pobyt czasowy, wynajmowanie sal na posiedzenia, wypożyczanie namiotów, wypożyczanie konstrukcji przenośnych, agencje zakwaterowania w hotelach i pensjonatach, świadczenie usług hotelarskich i gastronomicznych, usługi w zakresie prowadzenia domów wypoczynkowych i turystycznych.

(111) **203824** (220) 2006 12 04 (210) 318645
 (151) 2008 03 12 (441) 2007 03 19
 (732) Zakład Ozdób Choinkowych DAGMARA Krystyna Jankowska, Jasło, PL.
 (540)



(531) 1.5.1, 26.15.1, 27.5.1
 (510), (511) **28** ozdoby choinkowe.

(111) **203825** (220) 2006 12 04 (210) 318659
 (151) 2008 03 25 (441) 2007 03 19
 (732) CARTA BLANCA Sp. z o.o., Warszawa, PL.
 (540) NAWIGATOR TURYSTYCZNY
 (510), (511) **09** nośniki danych, dyski optyczne i magnetyczne, programy komputerowe, dane na nośnikach, programy komputerowe, gry komputerowe, publikacje elektroniczne, taśmy video, **16** papier, tektura i wyroby z tych materiałów nie ujęte w innych klasach, wydawnictwa, atlasy, albumy, mapy, książki, czasopisma, gazety, zeszyty, materiały piśmienne, afisze, plakaty, artykuły biurowe (z wyjątkiem mebli), broszury, materiały drukowane, globusy ziemskie, kalendarze, katalogi, komiksy, materiały do nauczania (z wyjątkiem mebli), notatniki, notesy, plany, naklejki, publikacje, teczki, skoroszyty, zakładki do książek, **40** usługi drukarskie, **41** publikowanie książek, czasopism, gazet, fotografii, map, atlasów, albumów, folderów i innych materiałów drukowanych, informacja o rekreacji i turystyce, organizowanie konkursów edukacyjnych lub rozrywkowych, nagrywanie filmów na nośniki, produkcja filmów, publikacja on-line książek i periodyków oraz map.

(111) **203826** (220) 2006 12 05 (210) 318665
 (151) 2008 03 25 (441) 2007 03 19
 (732) AGENCJA PODGÓRZE Jacek Michalski, Piotr Michalski, Kraków, PL.
 (540)



Kolor znaku: czerwony, biały
 (531) 26.4.2, 27.5.1, 29.1.1, 29.1.6

(510), (511) **06** budowlane materiały metalowe, konstrukcje metalowe, **19** ściany, stropy, elementy dachowe, konstrukcje niemetalowe, betonowe elementy budowlane, baseny kąpielowe niemetalowe, **35** reklamowanie, rachunkowość, doradztwo w zakresie prowadzenia działalności gospodarczej, **36** administrowanie nieruchomości, pośrednictwo w handlu nieruchomościami, dzierżawa nieruchomości, wynajmowanie nieruchomości, usługi developerskie w zakresie finansów, **37** usługi budowlane związane z budową budynków, nadzór budowlany, wypożyczanie sprzętu budowlanego, usługi związane z naprawami i konserwacją budynków, usługi developerskie w zakresie usług budowlanych, **39** przewożenie ładunków, **41** edukacja, **42** projektowanie architektoniczne, projektowanie projektów technicznych, badania techniczne.

(111) **203827** (220) 2006 12 05 (210) 318666
 (151) 2008 03 25 (441) 2007 03 19
 (732) AGENCJA PODGÓRZE Jacek Michalski, Piotr Michalski, Kraków, PL.
 (540)



Kolor znaku: czerwony, biały
 (531) 26.4.2, 27.5.1, 29.1.1, 29.1.6
 (510), (511) **06** budowlane materiały metalowe, konstrukcje metalowe, **19** ściany, stropy, elementy dachowe, konstrukcje niemetalowe, betonowe elementy budowlane, baseny kąpielowe niemetalowe, **35** reklamowanie, rachunkowość, doradztwo w zakresie prowadzenia działalności gospodarczej, **36** administrowanie nieruchomości, pośrednictwo w handlu nieruchomościami, dzierżawa nieruchomości, wynajmowanie nieruchomości, usługi developerskie w zakresie finansów, **37** usługi budowlane związane z budową budynków, nadzór budowlany, wypożyczanie sprzętu budowlanego, usługi związane z naprawami i konserwacją budynków, usługi developerskie w zakresie usług budowlanych, **39** przewożenie ładunków, **41** edukacja, **42** projektowanie architektoniczne, projektowanie projektów technicznych, badania techniczne.

(111) **203828** (220) 2006 12 05 (210) 318668
 (151) 2008 03 25 (441) 2007 03 19
 (732) AGENCJA PODGÓRZE Jacek Michalski, Piotr Michalski, Kraków, PL.
 (540) milokum

(510), (511) **06** budowlane materiały metalowe, konstrukcje metalowe, **19** ściany, stropy, elementy dachowe, konstrukcje niemetalowe, betonowe elementy budowlane, baseny kąpielowe niemetalowe, **35** reklamowanie, rachunkowość, doradztwo w zakresie prowadzenia działalności gospodarczej, **36** administrowanie nieruchomości, pośrednictwo w handlu nieruchomościami, dzierżawa nieruchomości, wynajmowanie nieruchomości, usługi developerskie w zakresie finansów, **37** usługi budowlane związane z budową budynków, nadzór budowlany, wypożyczanie sprzętu budowlanego, usługi związane z naprawami i konserwacją budynków, usługi developerskie w zakresie usług budowlanych, **39** przewożenie ładunków, **41** edukacja, **42** projektowanie architektoniczne, projektowanie projektów technicznych, badania techniczne.

(111) **203829** (220) 2006 12 05 (210) 318669
 (151) 2008 03 25 (441) 2007 03 19
 (732) AGENCJA PODGÓRZE Jacek Michalski, Piotr Michalski, Kraków, PL.
 (540) free-dom

(510), (511) **06** budowlane materiały metalowe, konstrukcje metalowe, **19** ściany, stropy, elementy dachowe, konstrukcje niemetalowe, betonowe elementy budowlane, baseny kąpielowe niemetalowe, **35** reklamowanie, rachunkowość, doradztwo w zakresie prowadzenia działalności gospodarczej, **36** administrowanie nieruchomości, pośrednictwo w handlu nieruchomościami, dzierżawa nieruchomości, wynajmowanie nieruchomości, usługi developerskie w zakresie finansów, **37** usługi budowlane związane z budową bu-

dynków, nadzór budowlany, wypożyczanie sprzętu budowlanego, usługi związane z naprawami i konserwacją budynków, usługi developerskie w zakresie usług budowlanych, **39** przewożenie ładunków, **41** edukacja, **42** projektowanie architektoniczne, projektowanie projektów technicznych, badania techniczne.

(111) **203830** (220) 2006 12 05 (210) 318671
 (151) 2008 03 25 (441) 2007 03 19
 (732) Firma ADAMS Henryk Pędzich, Mrągowo, PL.
 (540)

Adams
 FIRMA

Kolor znaku: brązowy

(531) 27.5.1, 29.1.7

(510), (511) **06** okna metalowe, ramy metalowe do okien, rolki, prowadnice do okien, osprzęt metalowy do okien, okna skrzynkowe metalowe, drzwi metalowe, futryny drzwiowe metalowe, klamki metalowe drzwiowe, osprzęt metalowy do drzwi, płyty drzwiowe metalowe, **19** okna niemetale, okna witrażowe, ramy niemetale, okienne, płyty drzwiowe niemetale, ościeżnice drzwi niemetale, futryny drzwi niemetale, **35** zgrupowanie na rzecz osób trzecich towarów pozwalających nabywcy wygodnie je oglądać i kupować w sklepie z oknami, **37** usługi budowlane w zakresie montażu okien i drzwi.

(111) **203831** (220) 2006 12 05 (210) 318695
 (151) 2008 04 04 (441) 2007 03 19
 (732) „GIACOMO CONTI” Zbigniew Markowski, Karol Olejniczak S.C., Poznań, PL.
 (540) GIACOMO LUNA

(510), (511) **25** garnitury, marynarki, spodnie, kurtki, koszule, krawaty, buty, **35** usługi prowadzenia punktów sprzedaży, składów fabrycznych, celnych lub outsourcingowych, sklepów, sieci sklepów, hurtowni, salonów, sprzedaży na stronach Web oraz po przez ofertę bezpośrednią takich towarów jak: garnitury, marynarki, spodnie, kurtki, koszule krawaty, buty.

(111) **203832** (220) 2006 12 06 (210) 318705
 (151) 2008 03 04 (441) 2007 03 19
 (732) FERTIGO Waldemar Ryś, Konin, PL.
 (540) Doktor O'gródnik
 (510), (511) **01** nawozy sztuczne, mineralne, organiczne.

(111) **203833** (220) 2006 12 08 (210) 318866
 (151) 2008 03 17 (441) 2007 03 19
 (732) The Concentrate Manufacturing Company of Ireland (Seven-Up International), Hamilton, BM.
 (540) BE LIFE

(510), (511) **32** wody mineralne i gazowane oraz inne napoje bezalkoholowe, napoje owocowe i soki owocowe, syropy oraz inne preparaty do produkcji napojów.

(111) **203834** (220) 2006 12 08 (210) 318877
 (151) 2008 03 14 (441) 2007 03 19
 (732) LOWELL INTERNATIONAL POLSKA Sp. z o.o., Warszawa, PL.
 (540)



Kolor znaku: biały, zielony, beżowy, czerwony, niebieski, czarny
 (531) 3.4.1, 3.4.2, 3.7.7, 6.1.2, 6.7.4, 6.7.8, 6.7.11, 6.7.25, 7.1.3, 25.1.15, 29.1.15

(510), (511) **29** flaki, zupy, kielbasy, kiszki, kompoty, konserwy, krokiety, ryby, owoce morza, mięso, potrawy z mięsa, placki ziemniaczane, sery, tłuszcze jadalne, wędliny, dziczyzna, sałatki warzywne

i owocowe, wyroby garmażeryjne, hamburgery, hot - dogi, dania gotowe do spożycia z mięsa i ryb, chipsy ziemniaczane, chrupki ziemniaczane, dzemy, grzyby konserwowane, przetwory warzywne, przetwory mięsne, kapusta kwaszona, korniszony, ogórki kiszzone, konserwy rybne, konserwy mięsne, ekstrakty mięsne, drób, jaja, mleko, wyroby z mleka, jadalne oleje, owoce i warzywa konserwowane, suszone, gotowane, galaretki jadalne, konfitury, przeciery owocowe i warzywne, sosy do sałatek, dania mrożone, **30** bułki, chleb, ciasta, gofry, ciastka, kanapki, lody, makarony, produkty mączne, mięso w cieście, naleśniki, paszteciki, pieczywo, pierożki, placki, przyprawy, słodczyce, spaghetti, pizze, wyroby cukiernicze, czekolada, czekoladki, batony, bomboniery, napoje na bazie czekolady, galaretki owocowe, herbatniki, sorbety, pierniki, pralinki, wyroby cukiernicze, wyroby czekoladowe, preparaty zbożowe, żywność na bazie mąki, mrożone pieczywo, dania gotowe do spożycia na bazie mąki, mrożone półprodukty żywnościowe na bazie mąki, **32** wody mineralne, wody gazowane, napoje bezalkoholowe, syropy, preparaty do przygotowania napojów, napoje owocowe i warzywne, soki owocowe i warzywne, piwo, **35** prowadzenie delikatesów, sklepów wielkopowierzchniowych i sklepów internetowych z artykułami spożywczymi, z napojami, z przetworami domowymi, z pieczywem, z daniami gotowymi do spożycia, ze środkami czystości, z kosmetykami, z kwiatami, z wyrobami alkoholowymi, z wyrobami papierosowymi, z odzieżą, z bielizną, z artykułami gospodarstwa domowego, ze sprzętem elektrycznym i elektronicznym, z artykułami piśmiennymi, **43** usługi gastronomiczne, prowadzenie stołówek z kuchnią domową, bary szybkiej obsługi, bary sałatkowe, kawiarnie, restauracje, zajazdy, bary przekąskowe, catering, pizzerie, przygotowywanie dań na zamówienie, dostawa potraw na zamówienie.

(111) **203835** (220) 2006 12 20 (210) 318878
 (151) 2008 03 14 (441) 2007 04 02
 (732) LOWELL INTERNATIONAL POLSKA Sp. z o.o., Warszawa, PL.
 (540)



(531) 3.4.1, 3.4.2, 3.7.7, 6.1.2, 6.7.4, 6.7.8, 6.7.11, 6.7.25, 7.1.3, 25.1.15, 29.1.15

(510), (511) **29** flaki, zupy, kielbasy, kiszki, kompoty, konserwy, krokiety, ryby, owoce morza, mięso, potrawy z mięsa, placki ziemniaczane, sery, tłuszcze jadalne, wędliny, dziczyzna, sałatki warzywne i owocowe, wyroby garmażeryjne, hamburgery, hot - dogi, dania gotowe do spożycia z mięsa i ryb, chipsy ziemniaczane, chrupki ziemniaczane, dzemy, grzyby konserwowane, przetwory warzywne, przetwory mięsne, kapusta kwaszona, korniszony, ogórki kiszzone, konserwy rybne, konserwy mięsne, ekstrakty mięsne, drób, jaja, mleko, wyroby z mleka, jadalne oleje, owoce i warzywa konserwowane, suszone, gotowane, galaretki jadalne, konfitury, przeciery owocowe i warzywne, sosy do sałatek, dania mrożone, **30** bułki, chleb, ciasta, gofry, ciastka, kanapki, lody, makarony, produkty mączne, mięso w cieście, naleśniki, paszteciki, pieczywo, pierożki, placki, przyprawy, słodczyce, spaghetti, pizze, wyroby cukiernicze, czekolada, czekoladki, batony, bomboniery, napoje na bazie czekolady, galaretki owocowe, herbatniki, sorbety, pierniki, pralinki, wyroby cukiernicze, wyroby czekoladowe, preparaty zbożowe, żywność na bazie mąki, mrożone pieczywo, dania gotowe do spożycia na bazie mąki, mrożone półprodukty żywnościowe na bazie mąki, **32** wody mineralne, wody gazowane, napoje bezalkoholowe, syropy, preparaty do przygotowania napojów, napoje owocowe i warzywne, soki owocowe i warzywne, piwo, **35** prowadzenie delikatesów, sklepów wielkopowierzchniowych i sklepów internetowych z artykułami spożywczymi, z napojami, z przetworami domowymi, z pieczywem, z daniami gotowymi do spożycia, ze środkami czystości, z kosmetykami, z kwiatami, z wyrobami alkoholowymi, z wyrobami papierosowymi, z odzieżą, z bielizną, z artykułami gospodarstwa domowego, ze sprzętem elektrycznym i elektronicznym, z artykułami piśmiennymi, **43** usługi gastronomiczne, prowadzenie stołówek z kuchnią domową, bary szybkiej obsługi, bary sałatkowe, kawiarnie, restauracje, zajazdy, bary przekąskowe, catering, pizzerie, przygotowywanie dań na zamówienie, dostawa potraw na zamówienie.

(111) **203836** (220) 2006 12 11 (210) 318910
 (151) 2008 04 02 (441) 2007 03 19
 (732) Nowa Era Sp. z o.o., Warszawa, PL.
 (540) Matematyka z kluczem
 (510), (511) **09** urządzenia do nagrywania, transmisji lub reprodukcji dźwięku lub obrazu, magnetyczne nośniki danych, płyty/dyski z nagraniami, **16** wydawnictwa, czasopisma, książki, albumy, broszury i inne publikacje zawarte w tej klasie, fotografie, **35** usługi w zakresie marketingu i public relations, dystrybucja materiałów reklamowych, **38** przekazywanie fonii i/lub wizji poprzez Internet, **41** usługi wydawnicze, usługi w zakresie organizowania nauki i szkoleń w dziedzinach multimedialnych, organizowanie imprez o charakterze edukacyjnym i kulturalnym.

(111) **203837** (220) 2006 12 13 (210) 319044
 (151) 2008 03 25 (441) 2007 03 19
 (732) Polskie Radio Regionalna Rozgłośnia we Wrocławiu „Radio Wrocław” S.A., Wrocław, PL.
 (540) RAM CAFÉ
 (510), (511) **09** płyty fonograficzne, kasety audio, **16** wydawnictwa muzyczne, literackie i książkowe, afisze, albumy, broszury, bilety, plakaty, programy imprez, okładki płyt, kaset audio, fotografie, wydawnictwa reklamowe, **35** reklama radiowa, rozpowszechnianie programów i materiałów reklamowych w postaci próbek, druków, broszur, ulotek, plakatów i kuponów konkursowych, ogłoszenia prasowe, informacja handlowa, promocja sprzedaży, marketing, organizacja wystaw w celach handlowych i reklamowych, **41** usługi w zakresie informacji internetowej dotyczące imprez organizowanych dla słuchaczy radia oraz informacji o programie radiowym, organizacja konkursów, kongresów, konferencji, spektakli, zjazdów, rozrywka radiowa, publikowanie tekstów innych niż reklamowe.

(111) **203838** (220) 2006 12 18 (210) 319243
 (151) 2008 03 25 (441) 2007 04 02
 (732) Starwoods Hotels & Resorts Worldwide, Inc. (a Maryland corporation), White Plains, US.
 (540)



(531) 27.5.1
 (510), (511) **43** zaopatrywanie w żywność i napoje, zapewnianie tymczasowego zakwaterowania.

(111) **203839** (220) 2006 12 19 (210) 319280
 (151) 2008 04 08 (441) 2007 04 02
 (732) Przedsiębiorstwo Usług Inżynierskich „Rialex” Spółka z o.o., Kluczbork, PL.
 (540)



Kolor znaku: czerwony
 (531) 27.5.1, 29.1.1

(510), (511) **06** armatura do przewodów, barierki ochronne, belki metalowe, blachy stalowe, bramy metalowe, drabiny metalowe, druty, drzwi i włazy metalowe, gałki i uchwyty metalowe, haki metalowe, haki, kątowniki i kształtowniki stalowe, klamki i klamry metalowe, szyny, podkłady i odbojnice metalowe, konstrukcje metalowe, materiały do konstrukcji metalowych, kraty i kratownice metalowe, liny stalowe, łańcuchy, słupy i maszty, metalowe elementy złączne /śruby, nakrętki, podkładki/, napinacze drutu, nawijarki, obrotnice, ograniczniki i okładziny metalowe, ogrodzenia metalowe, okucia metalowe, pachółki, palisady, pancerze metalowe, płyty konstrukcyjne i podłogowe metalowe, blachy pancerne, podkładki regulacyjne, podłogi i pomosty metalowe, podłużnice, pręty, przetyczki, zawlecзки i puszki blaszane, rolki i bloki metalowe, rusztowania metalowe, rury metalowe, słupy i podpory metalowe, materiały spawalnicze, sprężyny, stal konstrukcyjna, stopy metali nieszlachetnych, łupki i nakładki stykowe do mocowania szyn, taśmy żelazne i metalowe, tubingi, wiązania metalowe, wsporniki metalowe, zaciski i zasłony metalowe, zasuwki i rygle, złącza metalowe do lin, kabli i łańcuchów, **07** czopy i łożyska, giętarki do rur i prętów, kločki, okładziny i szczęki hamulcowe,

urządzenia hydrauliczne, koła pasowe, jezdne, zębate, łańcuchy napędowe, mechanizmy napędowe, nawijarki mechaniczne, obudowy i osłony maszyn, pasy do kół pasowych, pasy do przenośników, pierścienie smarowe, przenośniki, taśmowe, łańcuchowe, ślimakowe, wibracyjne, pneumatyczne, podajniki, suwnice pomostowe, prądnice, przekładnie do maszyn łańcuchowe, pasowe, zębate, przenośniki rurowe, przesiewacze, separatory, skrzynie biegów, smarownice, sprzęgła, podnośniki i wciągarki, urządzenia sterownicze, transportery, uchwyty, przeguby, wciągarki, wielokrążki, żurawie, **37** malowanie i konserwacja maszyn, instalacja i naprawa maszyn, instalowanie i naprawy wind i wciągników, **39** usługi transportowe, wynajem środków transportu i powierzchni magazynowej, **42** badania techniczne w dziedzinie mechaniki, prace badawczo-rozwojowe, ekspertyzy inżynierskie, testowanie materiałów, projektowanie komputerowe, projekty techniczne.

(111) **203840** (220) 2006 12 20 (210) 319313
 (151) 2008 04 08 (441) 2007 04 02
 (732) AGROHURT Dojrzwalnia Serów Spółka Jawna Kuprel C. L., Mońki, PL.
 (540)



Kolor znaku: zielony i odcienie, żółty, czerwony, złoty, biały, czarny

(531) 5.3.11, 8.3.8, 8.3.12, 25.1.15, 26.1.2, 27.5.1, 29.1.15
 (510), (511) **29** wyroby mleczarskie, przetwory mleczne w różnej postaci.

(111) **203841** (220) 2002 11 21 (210) 257736
 (151) 2008 02 25 (441) 2003 06 02
 (732) „LOOK FINANSOWANIE INWESTYCJI” Spółka Akcyjna, Wrocław, PL.
 (540) ITA BANK
 (510), (511) **36** bankowe operacje, finansowe usługi.

(111) **203842** (220) 2002 11 21 (210) 257737
 (151) 2008 02 25 (441) 2003 06 02
 (732) „LOOK FINANSOWANIE INWESTYCJI” Spółka Akcyjna, Wrocław, PL.
 (540) ITA - BANK
 (510), (511) **36** bankowe operacje, finansowe usługi.

(111) **203843** (220) 2002 11 21 (210) 257738
 (151) 2008 02 25 (441) 2003 06 02
 (732) „LOOK FINANSOWANIE INWESTYCJI” Spółka Akcyjna, Wrocław, PL.
 (540) ITABANK
 (510), (511) **36** bankowe operacje, finansowe usługi.

(111) **203844** (220) 2004 02 09 (210) 276131
 (151) 2008 03 17 (441) 2004 05 17
 (732) „EVEREST-NIERUCHOMOŚCI” Spółka z o.o., Poznań, PL.
 (540)



Kolor znaku: czarny, biały, czerwony, szary
 (531) 14.5.1, 26.5.1, 27.5.1, 29.1.1, 29.1.6, 29.1.8

(510), (511) **16** wydawnictwa na nośniku papierowym, **35** usługi w zakresie: sporządzania wyceny inwestycji budowlanych, doradczce dotyczące organizowania i prowadzenia działalności gospodarczej, **36** usługi w zakresie: pośrednictwa w obrocie nieruchomościami, administrowania i zarządzania nieruchomościami, wykonywania analiz finansowych, wyceny nieruchomości i majątku, wynajmowania mieszkań i nieruchomości, wyceny i kupna-sprzedaży nieruchomości, usługi developerskie w zakresie pośrednictwa kupna-sprzedaży nieruchomości, **41** usługi w zakresie szkolenia i nauczania dotyczące marketingu i nieruchomości, **42** usługi w zakresie tworzenia banku danych dotyczących kupna-sprzedaży nieruchomości, usługi geodezyjne.

(111) **203845** (220) 2005 03 03 (210) 291959
 (151) 2008 03 25 (441) 2005 06 13
 (732) „AKUM” - PRĘTKIEWICZ SP.J., Pruszków, PL.
 (540) PLATINIUM
 (510), (511) **09** akumulatory kwasowe i żelowe.

(111) **203846** (220) 2005 04 19 (210) 293942
 (151) 2008 03 25 (441) 2005 07 25
 (732) „ADELI MODELS” Agencja Modelek i Modeli Witold Butryn, Kraków, PL.
 (540) adeli models

(510), (511) **16** katalogi, prospekty, reprodukcje graficzne, fotografie, publikacje, materiały przyklepne, plakaty, artykuły papiernicze, papier listowy i do pakowania, opakowania, torby, worki, koperty i woreczki z papieru i tworzyw sztucznych, wizytówki, nalepki, naklejki, wyroby z kartonu, pudła, pudełka tekturowe lub papierowe, kalendarze, kalkomanie, druki, broszury, taśmy przyklepne, karty zawiadomienia jako artykuły papiernicze, albumy, rysunki, ręczniki papierowe, serwetki, chusteczki higieniczne z papieru, sztyldy kartonowe, bannery, kartki z życzeniami i okolicznościowe, teczki papierowe i z tworzyw sztucznych, zeszyty, **35** usługi w zakresie reklamy, promocja, przekazywanie informacji handlowej, prezentowanie i zgrupowanie towarów pozwalające nabywcy wygodnie je wybierać i kupować w punktach sprzedaży detalicznej i hurtowej z katalogami, fotografiami, plakatami, artykułami papierniczymi i odzieżą, rozpowszechnianie materiałów reklamowych i informacyjnych, w tym o modelach, organizowanie wystaw handlowych i reklamowych, informowanie w internecie i zawieranie umów na odległość, przygotowywanie materiałów informacyjnych i reklamowych z wykorzystaniem modeli i modelek, **41** informacja o imprezach, organizowanie, obsługa i prowadzenie konferencji, pokazów, konkursów piękności, mody, rozrywki, organizowanie spektakli i imprez powtarzalnych, agencje wynajmowania modeli i modelek do pozowania, uczestniczenia w pokazach i imprezach.

(111) **203847** (220) 2005 07 21 (210) 298083
 (151) 2008 03 19 (441) 2005 10 31
 (732) „CLASSEN - POL” S.A., Zwonowice, PL.
 (540) harmonic

(510), (511) **19** drewno budowlane, drewno obrobione, drewno użytkowe, drewno konstrukcyjne, drewno klejone, drewno okleinowane, kształtowniki drewniane wykończeniowe, korek sprasowany, okładziny drewniane, płytki podłogowe drewniane, panele podłogowe, parkiet, deski podłogowe, sklejka, **20** dyble niemetalowe, kołki do ścian niemetalowe, kształtki na ramy obrazów, niemetalowy osprzęt do okien, szyny do zasłon, zawiasy niemetalowe, **35** zgrupowanie na rzecz osób trzecich metalowych elementów budowlanych, narzędzi ręcznych, niemetalowych elementów budowlanych pozwalające nabywcy wygodnie je oglądać i kupować w hurtowni, sklepie, poprzez katalog, poprzez strony www. wykorzystując zamówienia korespondencyjne lub używając środków telekomunikacji.

(111) **203848** (220) 2005 07 21 (210) 298084
 (151) 2008 03 19 (441) 2005 10 31
 (732) „CLASSEN - POL” S.A., Zwonowice, PL.
 (540)



Kolor znaku: niebieski, biały, zielony
 (531) 5.3.13, 26.11.1, 27.5.1, 29.1.13

(510), (511) **06** bramy metalowe, metalowe szkielety ramowe dla budownictwa, drobnica żelazna, osprzęt do drzwi metalowy, osprzęt do okien metalowy, metalowe klamki do drzwi, futryny metalowe do drzwi, futryny metalowe do okien, haki metalowe, kołki do ścian metalowe, kołki metalowe, dyble metalowe, osprzęt meblowy metalowy, metalowe ramy do okien, ogrodzenia metalowe, podłogi metalowe, słupki ogrodzeniowe metalowe, prowadnice metalowe do drzwi przesuwanych, rolety metalowe, zawiasy metalowe, metalowe elementy budowlane, **07** narzędzia ręczne o napędzie elektrycznym lub pneumatycznym, **08** narzędzia ręczne bez napędu, sterowane ręcznie, **19** balustrady, boazerie niemetalowe, drewno budowlane, budowlane konstrukcje niemetalowe, drewno obrobione, drewno użytkowe, drewno konstrukcyjne, drewno klejone, drewno okleinowe, kształtowniki drewniane wykończeniowe, korek sprasowany, ogrodzenia niemetalowe, ramy okienne niemetalowe, okładziny drewniane, okna niemetalowe, drzwi niemetalowe, płytki podłogowe niemetalowe, panele podłogowe, parkiet, deski podłogowe, sklejka, sufity niemetalowe, ścienne okładziny niemetalowe, żaluzje niemetalowe, futryny niemetalowe do drzwi, niemetalowe elementy budowlane, **20** dyble niemetalowe, kołki do ścian niemetalowe, kształtki na ramy obrazów, osprzęt do mebli niemetalowy, niemetalowy osprzęt do okien, niemetalowy osprzęt do drzwi, białe stołów, szyny do zasłon, zawiasy niemetalowe, **35** zgrupowanie na rzecz osób trzecich metalowych elementów budowlanych, narzędzi ręcznych, niemetalowych elementów budowlanych pozwalające nabywcy wygodnie je oglądać i kupować w hurtowni, sklepie, poprzez katalog, poprzez strony www. wykorzystując zamówienia korespondencyjne lub używając środków telekomunikacji, **42** usługi inżynierskie w zakresie ocen, opinii, ekspertyz z zakresu budownictwa i elementów wykończeniowych dla budownictwa, projekty techniczne z zakresu budownictwa i wykończenia wnętrza.

(111) **203849** (220) 2005 08 03 (210) 298560
 (151) 2008 01 31 (441) 2005 11 14
 (732) JERONIMO MARTINS DYSTRYBUCJA S.A., Kostrzyn, PL.
 (540)



Kolor znaku: granatowy, czerwony, biały, niebieski, zielony, żółty, brązowy
 (531) 6.7.25, 7.1.8, 26.4.2, 27.5.1, 29.1.15
 (510), (511) **29** twaróg.

(111) **203850** (220) 2005 09 20 (210) 300250
 (151) 2008 01 30 (441) 2005 12 27
 (732) TVN Spółka Akcyjna, Warszawa, PL.
 (540) Sopot bliżej

(510), (511) **03** środki myjące, czyszczące, piorące i wybielające, kosmetyki, wyroby perfumeryjne, środki do pielęgnacji włosów, środki do czyszczenia zębów, **09** urządzenia i przyrządy do nagrywania, transmisji i reprodukcji dźwięku, obrazu, programy telewizyjne, filmy, audycje radiowe utrwalone w formie zapisanej taśmy filmowej, taśmy video, taśmy magnetycznej, dysków optycznych w wersji przystosowanej do odtwarzania w komputerach multimedialnych, zapisane nośniki obrazu, dźwięku i informacji, automaty sprzedające i mechanizmy do urządzeń uruchamianych przez wrzucenie monety lub żetonu, maszyny liczące, sprzęt przetwarzający dane, komputery, gry komputerowe, **16** papier, karton i wyroby z tych materiałów nie ujęte w innych klasach, druki akcydensowe, kalendarze, foldery, prospekty afisze, plakaty, fotografie, nalepki, publikacje drukowane, czasopisma, książki, broszury, materiały piśmienne, papeterie, torby do pakowania z papieru i tworzyw sztucznych, materiały szkoleniowe i instruktażowe z wyjątkiem aparatów, **25** odzież, odzież spor-

towa, obuwie, nakrycia głowy, **28** gry, zabawki i sprzęt sportowy ujęte w tej klasie, gry elektroniczne inne niż komputerowe, ozdoby choinkowe, karty do gry, **35** usługi w zakresie reklamy: organizacja i prowadzenie kampanii reklamowych, wynajem i sprzedaż miejsca i czasu na cele reklamowe w środkach masowego przekazu, usługi produkcji audycji i filmów reklamowych dla radia, telewizji, filmu, internetu, usługi w zakresie dystrybucji i doręczenia prospektów i próbek reklamowych, organizacji pokazów i wystaw, usługi badania opinii publicznej, badania rynku mediów i reklamy, sprzedaży towarów powszechnego użytku, odzieży, obuwia, wyrobów papierniczych, kosmetyków, chemii gospodarczej, książek, czasopism, gazet, sprzętów gospodarstwa domowego, mebli, wyposażenia wnętrz poprzez zgrupowanie na rzecz osób trzecich różnych towarów pozwalające nabywcy wygodnie oglądać i kupować te towary w sklepie wielobranżowym i hurtowni wielobranżowej, prowadzenie sklepu internetowego polegające na zgrupowaniu na rzecz osób trzecich różnych towarów pozwalające nabywcy wygodnie oglądać i kupować te towary za pośrednictwem sieci teleinformatycznej, internetu, **38** usługi agencji informacyjnej: zbieranie i rozpowszechnianie informacji, usługi rozpowszechniania programów telewizyjnych, reportaży, filmów dokumentalnych i fabularnych, teleturniejów i widowisk rozrywkowych i sportowych, programów informacyjnych, usługi emisji telewizyjnej i radiowej, obsługi przekazu dźwięku i obrazu, obsługi przekazu cyfrowego, organizowania systemów transmisyjnych dźwięku, obrazu i sygnału cyfrowego, rozpowszechniania programów i informacji za pośrednictwem sieci informatycznych - internetu, sieci teleinformatycznych i przekazu satelitarnego, organizacji audycji z interaktywnym udziałem widzów, **41** usługi rozrywki i nauczania: organizacja rozrywkowych widowisk telewizyjnych, audycji radiowych, produkcja filmów dokumentalnych, reportaży, programów telewizyjnych, organizacji teleturniejów i konkursów, organizacji i prowadzenia teleturniejów i konkursów z interaktywnym udziałem widzów i słuchaczy w czasie realnym, organizacji nauczania, nauczanie korespondencyjne zgodnie z zapotrzebowaniem uczestników, usługi wynajmowania studia nagraniowego, filmowego, organizacji i produkcji nagrań filmowych, dźwiękowych, usługi organizacji imprez artystycznych, estradowych, sportowych, rekreacyjnych, usługi obsługi technicznej i menedżerskiej produkcji telewizyjnej i filmowej, usługi wynajmu dekoracji, kostiumów i rekwizytów oraz pomieszczeń do celów rozrywkowych, sprzętu telewizyjnego, radiowego, filmowego, kinematograficznego, usługi wydawnicze: publikowanie książek i innych materiałów drukowanych, udostępnianie tych publikacji za pośrednictwem internetu, organizowanie konkursów piękności, zabaw, zawodów sportowych, prowadzenie parków rozrywki, **42** usługi administrowania prawami własności intelektualnej, udzielania licencji i pośrednictwa w obrocie prawami własności intelektualnej, opracowywanie i wdrażanie programów komputerowych, oprogramowanie komputerowe, badania w dziedzinie usług medialnych, prognozy pogody.

(111) **203851** (220) 2003 11 17 (210) 272686
 (151) 2008 03 07 (441) 2004 04 19
 (732) 'GOLDREX' Mancewicz Marzena, Mancewicz Marek, Giżycko, PL.
 (540)



Kolor znaku: złoty

(531) 26.11.3, 26.11.12, 27.5.1, 27.7.1, 27.7.11, 29.1.2, 29.1.11
 (510), (511) **14** metale szlachetne i ich stopy, wyroby z metali szlachetnych lub pokrywane nimi, nie ujęte w innych klasach, wyroby jubilerskie, kamienie szlachetne, przyrządy zegarmistrzowskie i chronometryczne, **36** usługi jubilerskie związane z wyceną biżuterii, kamieni i metali szlachetnych, **37** usługi związane z naprawą biżuterii.

(111) **203852** (220) 2005 11 22 (210) 302659
 (151) 2008 04 02 (441) 2006 03 06

(732) FIRMA PRODUKCYJNO-USŁUGOWO-HANDLOWA „MOKATE”
 Teresa Mokrysz, Ustroń, PL.
 (540)



Kolor znaku: biały, złoty, czarny, janobrzązowy, żółty, stalowy
 (531) 11.1.1, 19.3.1, 27.5.1, 29.1.15
 (510), (511) **30** kawa, kawa rozpuszczalna.

(111) **203853** (220) 2005 12 14 (210) 303634
 (151) 2008 03 25 (441) 2006 03 20

(732) JEDNOSTKI INNOWACYJNO-WDROŻENIOWE PROFILE
 Spółka z o.o., Wrocław, PL.

(540) JEDNOSTKI INNOWACYJNO-WDROŻENIOWE PROFILE
 (510), (511) **09** komputery, drukarki komputerowe, sprzęt komputerowy, urządzenia peryferyjne, klawiatury, myszki, skanery, monitory, części składowe komputerów, programy komputerowe, telefony, centrale telefoniczne, sprzęt telekomunikacyjny, kable i przewody teletechniczne (światłowodowe, jedno i wielożyłowe), **16** artykuły biurowe, tonery do drukarek, tusze, papier, papier do drukarek, papier do kserografów i telefaksów, **35** doradztwo w zakresie prowadzenia, organizowania i zarządzania działalnością gospodarczą, doradztwo w zakresie zarządzania personalnego, rekrutacja personelu, badanie rynku, usługi pozyskiwania danych do komputerowych baz danych, stron www, zarządzanie bazami danych, komputerowe zarządzanie plikami, **37** montaż, instalowanie, konserwacja i naprawa komputerów, montaż sieci komputerowych, montaż sieci światłowodowych, **40** usługi fotograficzne polegające na wywoływaniu zdjęć, usługi poligraficzne, **41** produkcja filmów i nagrań video, usługi wykonywania zdjęć fotograficznych i reportaży fotograficznych, **42** programowanie komputerowe, doradztwo w zakresie oprogramowania i sprzętu komputerowego, wydzierzawianie czasu dostępu do komputerowych baz danych i czasu do komputerów, usługi komputerowe, tworzenie stron internetowych, administrowanie stronami komputerowymi (sieciowymi).

(111) **203854** (220) 2006 02 08 (210) 305853
 (151) 2008 01 25 (441) 2006 05 15

(732) Przedsiębiorstwo Handlowo-Ogólnobudowlane „TOM-SAN”
 Tomasz Szpil, Koszalin, PL.
 (540)



Kolor znaku: żółty i odcienie, zielony i odcienie

(531) 7.1.8, 27.5.1, 29.1.12
 (510), (511) **06** metalowe materiały budowlane nie ujęte w innych klasach, akcesoria do drzwi i okien metalowe, bramy i drzwi wraz z osprzętem metalowe, haki metalowe do wieszania odzieży, klamki metalowe, kraty metalowe, ogrodzenia metalowe, okiennice i ościeżnice metalowe, okna wraz z osprzętem metalowe, okucia metalowe, podłogi metalowe, rolety metalowe, sejfy metalowe, szafy pancerne metalowe, wyroby ślusarskie metalowe, zamki do okien i drzwi metalowe, zasuwki, zasuwki, zasuwki drzwiowe i okienne metalowe, zatraski drzwiowe i okienne metalowe, żaluzje metalowe, **19** niemetalowe materiały budowlane nie ujęte w innych klasach, akcesoria do drzwi i okien niemetalowe, bramy niemetalowe wraz z osprzętem, drewno użytkowe, drzwi i okna niemetalowe wraz z osprzętem, drzwiowe futryny niemetalowe, drzwiowe płyty niemetalowe, nie-

metalowe listwy, kraty, słupy, bramy, kształtki, obróbki budowlane niemetalowe, ogrody zimowe niemetalowe, ogrodzenia niemetalowe, okienne szkło, okna drewniane, okna witrażowe niemetalowe, okna wraz z osprzętem niemetalowe, ościeżnice i okiennice niemetalowe, płyty budowlane niemetalowe, podłogi niemetalowe, półfabrykaty drewniane, profile drewniane, profile niemetalowe, szyby, rolety niemetalowe, witraże, żaluzje niemetalowe, **20** artykuły wyposażenia wnętrz występujące w klasie 20, bibeloty, karnisze, kwiatniki, lustra, meble i części mebli, meblowe obudowy do zegarów, osprzęt do mebli niemetalowy, półki meblowe, przegrody drewniane do mebli, ramy do luster i obrazów, skrzynie drewniane, wieszaki stojące na ubrania, wyroby stolarstwa meblowego, zamki nieelektryczne, niemetalowe, **35** usługi prowadzenia sklepów i hurtowni z wyżej wymienionymi towarami, **37** usługi budowlano-remontowe i montażowe w zakresie budynków, usługi stolarskie w zakresie budownictwa, usługi montażu stolarki otworowej oraz podłóg.

(111) **203855** (220) 2006 02 27 (210) 306710
(151) 2008 03 17 (441) 2006 06 12
(732) P.P.H. „BONNET” s.c. Dorota Czepielińska, Jarosław Czepieliński, Warszawa, PL.

(540) Gościnną Chata
(510), (511) **35** hotele, organizowanie działalności gospodarczej, organizowanie wystaw w celach handlowych lub reklamowych, usługi reklamowe, **43** przygotowanie dań (żywność i napoje) na zamówienie oraz ich dostawa, restauracje, przygotowywanie posiłków w restauracjach.

(111) **203856** (220) 2006 02 27 (210) 306711
(151) 2008 03 17 (441) 2006 06 12
(732) P.P.H. „BONNET” s.c. Dorota Czepielińska, Jarosław Czepieliński, Warszawa, PL.

(540) Karczma Lemkowska Chata
(510), (511) **35** hotele, organizowanie działalności gospodarczej, organizowanie wystaw w celach handlowych lub reklamowych, usługi reklamowe, **43** przygotowanie dań (żywność i napoje) na zamówienie oraz ich dostawa, restauracje, przygotowywanie posiłków w restauracjach.

(111) **203857** (220) 2006 03 08 (210) 307128
(151) 2008 02 08 (441) 2006 06 12
(732) AURA COSMETICS Sp. z o.o., Warszawa, PL.
(540)



Kolor znaku: szary, czarny

(531) 26.11.13, 26.13.25, 27.5.1, 29.1.12
(510), (511) **03** preparaty kosmetyczne do odchudzania, kosmetyki, zestawy kosmetyków, kosmetyki upiększające, kremy kosmetyczne, mleczko kosmetyczne, preparaty do demakijażu, dezodoranty do użytku osobistego (wyroby perfumeryjne), mydła dezodorujące, esencje eteryczne, olejki esencjonalne, sole do kąpieli do celów innych niż lecznicze, preparaty kosmetyczne do kąpieli, kosmetyki (wazelina), kostki mydła toaletowego, kredki do oczu, kremy wybierające do skóry, preparaty do kręcenia włosów, lakiery do paznokci, woda lawendowa, olej lawendowy, zioła lecznicze, lotony do celów kosmetycznych, mascara, maseczki kosmetyczne, esencje mięty, mleczko migdałowe do celów kosmetycznych, mydło migdałowe, olejek migdałowy, mydła, olejki eteryczne do mydła, mydła dezynfekujące, mydła lecznicze, mydła toaletowe, mydła zapachowe, olejki do celów kosmetycznych, olejki toaletowe, olejki kosmetyczne, paski, proszki, płyny do zębów, produkty perfumeryjne, perfumy, płyny do pielęgnacji włosów, pomadki do ust, pomady do celów kosmetycznych, szampony, waciki (przybory toaletowe), wazelina kosmetyczna, woda kolońska, preparaty do depilacji, **05** eliksiry (preparaty farmaceutyczne), preparaty farmaceutyczne, preparaty farmaceutyczne przeciw łupieżowi, herbata lecznicza, sole do kąpie-

li do celów leczniczych, sole do kąpieli mineralnych, oleje lecznicze, podpaski menstruacyjne, tampony menstruacyjne, zioła lecznicze, **16** papierowe chusteczki do demakijażu, **21** wodne preparaty do płukania jamy ustnej, przybory kosmetyczne, waciki czyszczące.

(111) **203858** (220) 2006 05 17 (210) 310800
(151) 2008 01 22 (441) 2006 08 21
(732) „ARKONA” Sp. z o.o., Kraków, PL.

(540) CHINA EXPRESS
(510), (511) **29** mięso, drób, ryby, przetwory mięsne, drobiowe i rybne, w tym wyroby wędliniarskie i garmazeryjne, ekstrakty mięsne, konserwy, koncentraty, zupy i sosy mięsne, tłuszcze jadalne, warzywa i owoce gotowane, konserwowane, mrożone i suszone, przetwory z warzyw i owoców, produkty nabiałowe, mleczarskie i olejarskie, galaretki jadalne, sałatki warzywne i owocowe, **30** kawa, herbata, kakao, cukry, mąka i produkty zbożowe, wyroby cukiernicze i piekarnicze, miód, słodycze, lody, sosy i przyprawy, **32** napoje bezalkoholowe, wody mineralne gazowane i niegazowane, wody stołowe, esencje do napojów, lemoniady, napoje owocowe, nektary, soki, syropy i inne preparaty do przygotowywania napojów, pastylki do napojów, piwo, **43** usługi gastronomiczne, w tym usługi barowe, restauracje samoobsługowe, bary szybkiej obsługi, jadalnie, kawiarnie i restauracje, rezerwacja miejsc noclegowych, przygotowywanie dań na zamówienie oraz ich dostawa, catering.

(111) **203859** (220) 2006 06 12 (210) 311956
(151) 2008 03 17 (441) 2006 09 18
(732) JEAN STALAVEN POLSKA Spółka z o.o., Zyguntowo, PL.

(540) www.stalaven.pl
(510), (511) **29** sałatki owocowe, sałatki warzywne, krokiety spożywcze, **30** żywność na bazie mąki, kopytka, naleśniki, uszka, paszteciki, ciasta, dania gotowe na bazie mąki, dania chłodzone na bazie mąki, wyroby delikatnesowe mączne, pierogi, makarony, kluski, krokiety, pierożki ravioli, pizza, zapiekanki, placki, farsze mięsne do ciast, ozdoby jadalne do ciast, ciasta mączne, ciasto na ciastka, sosy do sałatek, pampuchy, pyzy, aromaty do ciast inne niż esencje, ciastka ryżowe, ciasto w proszku, kanapki, **43** przygotowywanie dań - żywności i napojów - na zamówienie oraz ich dostawa.

(111) **203860** (220) 2006 06 12 (210) 311957
(151) 2008 03 17 (441) 2006 09 18
(732) JEAN STALAVEN POLSKA Spółka z o.o., Zyguntowo, PL.

(540) www.rudix.pl
(510), (511) **29** sałatki owocowe, sałatki warzywne, krokiety spożywcze, **30** żywność na bazie mąki, kopytka, naleśniki, uszka, paszteciki, ciasta, dania gotowe na bazie mąki, dania chłodzone na bazie mąki, wyroby delikatnesowe mączne, pierogi, makarony, kluski, krokiety, pierożki ravioli, pizza, zapiekanki, placki, farsze mięsne do ciast, ozdoby jadalne do ciast, ciasta mączne, ciasto na ciastka, sosy do sałatek, pampuchy, pyzy, aromaty do ciast inne niż esencje, ciastka ryżowe, ciasto w proszku, kanapki, **43** przygotowywanie dań - żywności i napojów - na zamówienie oraz ich dostawa.

(111) **203861** (220) 2006 06 27 (210) 312458
(151) 2008 01 28 (441) 2006 10 02
(732) Park Wodny Sopot Sp. z o.o., Sopot, PL.
(540)



Kolor znaku: czarny, biały, pomarańczowy, żółty
(531) 21.3.1, 27.5.1, 29.1.13

(510), (511) **16** afisze, fotografie, kalendarze, plakaty, prospekty, **35** promocja sprzedaży dla osób trzecich, reklamy w tym reklamy radiowe, telewizyjne i prasowe, reklama za pośrednictwem sieci komputerowej, rozpowszechnianie materiałów reklamowych, rozpowszechnianie ogłoszeń reklamowych w postaci ulotek, prospektów, druków, próbek, publikowanie tekstów reklamowych, uaktualnianie materiałów reklamowych, wynajmowanie powierzchni na cele reklamowe, wypożyczanie materiału reklamowego, usługi sprzedaży artykułów sportowych i gimnastycznych, w tym odzieży i sprzętu, **38** transmisja programów telewizyjnych, **41** rozrywka, usługi związane z organizowaniem i obsługą dyskotek, usługi klubowe w zakresie rozrywki i nauczania, nocne kluby, organizowanie balów, organizowanie i prowadzenie konferencji, kongresów, seminariów, sympozjów i zjazdów, organizowanie i prowadzenie pracowni specjalistycznych, organizowanie konkursów edukacyjnych i rozrywkowych, organizowanie wystaw z dziedziny kultury i edukacji, usługi związane z organizacją wypoczynku i rekreacji, wypożyczanie sprzętu sportowego, **43** kawiarnie.

(111) **203862** (220) 2006 07 17 (210) 313250
 (151) 2008 03 07 (441) 2006 10 30
 (732) OCU SERVICE S.C. Jadwiga Bernardczyk-Meller, Mikołaj Meller, Września, PL.
 (540)



Kolor znaku: szary, czarny

(531) 26.1.6, 26.11.1, 27.5.1, 29.1.13

(510), (511) **41** usługi edukacyjne i szkoleniowe, **44** usługi medyczne, badania diagnostyczne, leczenie okulistyczne, usługi gabinetów lekarskich.

(111) **203863** (220) 2006 08 11 (210) 314304
 (151) 2008 01 30 (441) 2006 11 13
 (732) TVN S.A., Warszawa, PL.
 (540) Dwururka

(510), (511) **03** środki myjące, czyszczące, piorące i wybielające, kosmetyki, wyroby perfumeryjne, środki do pielęgnacji włosów, środki do czyszczenia zębów, **09** urządzenia i przyrządy do nagrywania, transmisji i reprodukcji dźwięku, obrazu, programy telewizyjne, filmy, audycje radiowe utrwalone w formie zapisanej taśmy filmowej, taśmy video, taśmy magnetycznej, dysków optycznych w wersji przystosowanej do odtwarzania w komputerach multimedialnych, zapisane nośniki obrazu, dźwięku i informacji, automaty sprzedające i mechanizmy do urządzeń uruchamianych przez wrzucanie monety lub żetonu, maszyny liczące, sprzęt przetwarzający dane, komputery, gry komputerowe, **16** papier, karton i wyroby z tych materiałów nie ujęte w innych klasach, druki akcydensowe, kalendarze, foldery, prospekty afisze, plakaty, fotografie, nalepki, publikacje drukowane, czasopisma, książki, broszury, materiały piśmienne, papeteria, torby do pakowania z papieru i tworzyw sztucznych, materiały szkoleniowe i instruktażowe z wyjątkiem aparatów, **25** odzież, odzież sportowa, obuwie, nakrycia głowy, **28** gry, zabawki i sprzęt sportowy ujęte w tej klasie, gry elektroniczne inne niż komputerowe, ozdoby choinkowe, karty do gry, **35** usługi w zakresie reklamy: organizacja i prowadzenie kampanii reklamowych, wynajem i sprzedaż miejsca i czasu na cele reklamowe w środkach masowego przekazu, usługi produkcji audycji i filmów reklamowych dla radia, telewizji, filmu, internetu, usługi w zakresie dystrybucji i doręczenia prospektów i próbek reklamowych, organizacji pokazów i wystaw w celach reklamowych i handlowych, usługi badania opinii publicznej, badania rynku mediów i reklamy, usługi prowadzenia sklepu i hurtowni wielobranżowej w zakresie sprzedaży odzieży, obuwia, wyrobów papierniczych, kosmetyków, chemii gospodarczej, książek, czasopism, gazet. sprzętów gospodarstwa domowego, mebli, wyposażenia wnętrz, prowadzenie punktów sprzedaży hurtowej i detalicznej: odzieży, obuwia, wyrobów papierniczych, chemii gospodarczej, książek, czasopism, gazet, sprzętów gospodarstwa domowego, mebli,

wyposażenia wnętrz za pośrednictwem Internetu, **38** usługi agencji informacyjnej: zbieranie i rozpowszechnianie informacji, usługi rozpowszechniania programów telewizyjnych, reportaży, filmów dokumentalnych i fabularnych, widowisk rozrywkowych i sportowych, programów informacyjnych, usługi: emisji telewizyjnej i radiowej, obsługi przekazu dźwięku i obrazu, obsługi przekazu cyfrowego, organizowania systemów transmisyjnych dźwięku, obrazu i sygnału cyfrowego, rozpowszechniania programów i informacji za pośrednictwem sieci informatycznych-internetu, sieci teleinformatycznych i przekazu satelitarnego, organizacja audycji z interaktywnym udziałem widzów, **41** usługi rozrywki i nauczania: organizacja rozrywkowych widowisk telewizyjnych, audycji radiowych, produkcja filmów dokumentalnych, reportaży, programów telewizyjnych, organizacji teleturniejów i konkursów, organizacji i prowadzenia teleturniejów i konkursów z interaktywnym udziałem widzów i słuchaczy w czasie realnym, organizacji nauczania, nauczanie korespondencyjne zgodnie z zapotrzebowaniem uczestników, usługi wynajmowania studia nagraniowego, filmowego, organizacji i produkcji nagrań filmowych, dźwiękowych, usługi organizacji imprez artystycznych, estradowych, sportowych, rekreacyjnych, usługi obsługi technicznej i menedżerskiej produkcji telewizyjnej i filmowej, usługi wynajmu dekoracji, kostiumów i rekwizytów oraz pomieszczeń do celów rozrywkowych, sprzętu telewizyjnego, radiowego, filmowego, kinematograficznego, usługi wydawnicze: publikowanie książek i innych materiałów drukowanych, udostępnianie tych publikacji za pośrednictwem internetu, organizowanie konkursów piękności, zabaw, zawodów sportowych, prowadzenie parków rozrywki, **42** usługi administrowania prawami własności intelektualnej, udzielania licencji i pośrednictwa w obrocie prawami własności intelektualnej, opracowywanie i wdrażanie programów komputerowych, usługi dotyczące oprogramowania komputerowego zawarte w tej klasie, badania w dziedzinie usług medialnych - prace badawczo wdrożeniowe dotyczące opracowywania i wdrażania nowych technologii w dziedzinie usług medialnych, prognozy pogody.

(111) **203864** (220) 2006 09 07 (210) 315235
 (151) 2008 01 25 (441) 2006 12 11
 (732) Marek Łojek, Łomianki, PL.
 (540)



Kolor znaku: granatowy, biały

(531) 26.4.7, 27.5.1, 29.1.12

(510), (511) **20** materace do ćwiczeń bez skoków, materace do ćwiczeń ze skakaniem, materace asekuracyjne, materace amortyzujące spadanie - zeskoki, **27** maty gimnastyczne do ćwiczeń ze skakaniem, maty gimnastyczne do ćwiczeń bez skoków, maty asekuracyjne, maty do sportów walki.

(111) **203865** (220) 2006 09 11 (210) 315325
 (151) 2008 02 12 (441) 2006 12 27
 (732) P.P.H.U. „DREWART” Jerzy Muszyński, Bydgoszcz, PL.
 (540)



Kolor znaku: żółty, czarny

(531) 26.1.2, 27.5.1, 27.7.1, 29.1.2, 29.1.8

(510), (511) **28** zabawki.

(111) **203866** (220) 2006 09 15 (210) 315581
 (151) 2008 04 04 (441) 2006 12 27

(732) EUROMAT S.C. Paweł Wojtarowicz, Robert Kobylański, Oświęcim, PL.
(540)



Kolor znaku: ciemnoczerwony, czarny
(531) 26.11.1, 26.11.12, 27.5.1, 29.1.12
(510), (511) **19** podłogi niemetalowe.

(111) **203867** (220) 2006 10 20 (210) 316968
(151) 2008 02 06 (441) 2007 01 22
(732) „CLASSEN - POL” S.A., Zwonowice, PL.
(540) classen irydium
(510), (511) **17** folie z tworzyw sztucznych nie do pakowania, **24** okładziny do mebli z tworzyw sztucznych.

(111) **203868** (220) 2006 10 20 (210) 316969
(151) 2008 02 06 (441) 2007 01 22
(732) „CLASSEN - POL” S.A., Zwonowice, PL.
(540) classen iridium
(510), (511) **17** folie z tworzyw sztucznych nie do pakowania, **24** okładziny do mebli z tworzyw sztucznych.

(111) **203869** (220) 2006 10 30 (210) 317324
(151) 2008 03 11 (441) 2007 02 05
(732) MAGO S.A., Rusiec, PL.
(540)



(531) 25.7.1, 25.7.3, 27.5.1
(510), (511) **06** metalowe regały sklepowe i metalowe akcesoria do regałów sklepowych, metalowe regały magazynowe i metalowe akcesoria do regałów magazynowych, kosze metalowe, metalowe wieszaki na odzież, **09** boksy kasowe z systemami automatycznego sterowania, **20** meble sklepowe, takie jak: regały, lamy i szafki, wykonane z drewna lub tworzyw sztucznych, lustra.

(111) **203870** (220) 2006 10 30 (210) 317383
(151) 2008 02 15 (441) 2007 02 05
(732) techVenture Łukasz Pawlak, Bielsko-Biała, PL.
(540) tapeciarnik

(510), (511) **16** karty pocztowe, fotografie, obrazy, rysunki, graficzne reprodukcje, druki, odwzorowania, **35** komputerowe zarządzanie plikami, zarządzanie zbiorami informatycznymi, reklama za pośrednictwem sieci komputerowej, komputerowe bazy danych, **38** przesyłanie informacji tekstowej, graficznej i multimedialnej za pośrednictwem telefonu oraz Internetu, telefonia komórkowa, udostępnianie stron internetowych za pośrednictwem telefonii komórkowej bezpośrednio na wyświetlaczu aparatu telefonicznego, przesyłanie danych przy pomocy terminali komputerowych, przesyłanie wiadomości, usługi przekazywania głosu i obrazu, wszelkie usługi internetowe w zakresie poczty elektronicznej, telekomunikacji, telefonii komórkowej, usługi sms, usługi mms, **41** organizowanie rozrywki internetowej, usługi związane z rozrywką i kulturą prowadzone za pośrednictwem sieci teleinformatycznych, Internetu i telefonów komórkowych, **42** instalacje oprogramowania komputerowego, programowanie komputerów, projektowanie oprogramowania komputerowego, administrowanie sieciami stronami komputerowymi, tworzenie i utrzymywanie stron internetowych, wypożyczanie oprogramowania komputerowego, licencjonowanie własności intelektualnej, usługi związane z bezpieczeństwem własności intelektualnej, usługi w zakresie informatyki, prowadzenie portalu internetowego.

(111) **203871** (220) 2006 11 02 (210) 317436
(151) 2008 04 11 (441) 2007 02 05
(732) „ORION” Jerzy Czernek, Łódź, PL.

(540) COYOTE
(510), (511) **34** papierosy, tytoń, materiały dla palących, gilzy papierosowe, bibułki papierosowe, akcesoria dla palaczy, zapałki, **35** usługi w zakresie prowadzenia punktów sprzedaży hurtowej i detalicznej papierosów, wyrobów tytoniowych oraz akcesoriów papierosowych.

(111) **203872** (220) 2006 11 02 (210) 317437
(151) 2008 04 11 (441) 2007 02 05
(732) „ORION” Jerzy Czernek, Łódź, PL.
(540) WIG-WAM

(510), (511) **34** papierosy, tytoń, materiały dla palących, gilzy papierosowe, bibułki papierosowe, akcesoria dla palaczy, zapałki, **35** usługi w zakresie prowadzenia punktów sprzedaży hurtowej i detalicznej papierosów, wyrobów tytoniowych oraz akcesoriów papierosowych.

(111) **203873** (220) 2006 11 02 (210) 317438
(151) 2008 04 11 (441) 2007 02 05
(732) „ORION” Jerzy Czernek, Łódź, PL.

(540) ZBÓJECKI
(510), (511) **34** papierosy, tytoń, materiały dla palących, gilzy papierosowe, bibułki papierosowe, akcesoria dla palaczy, zapałki, **35** usługi w zakresie prowadzenia punktów sprzedaży hurtowej i detalicznej papierosów, wyrobów tytoniowych oraz akcesoriów papierosowych.

(111) **203874** (220) 2006 11 02 (210) 317439
(151) 2008 04 11 (441) 2007 02 05
(732) „ORION” Jerzy Czernek, Łódź, PL.

(540) ZBÓJNICKI
(510), (511) **34** papierosy, tytoń, materiały dla palących, gilzy papierosowe, bibułki papierosowe, akcesoria dla palaczy, zapałki, **35** usługi w zakresie prowadzenia punktów sprzedaży hurtowej i detalicznej papierosów, wyrobów tytoniowych oraz akcesoriów papierosowych.

(111) **203875** (220) 2006 12 09 (210) 318891
(151) 2008 03 25 (441) 2007 03 19
(732) Maciej Szpakowski, Koźmin Wielkopolski, PL.
(540)



Kolor znaku: granatowy, żółty
(531) 1.1.1, 2.1.25, 24.17.1, 26.1.1, 26.1.4, 27.5.1, 29.1.12
(510), (511) **10** poduszki do celów leczniczych, boty do celów leczniczych, lampy do celów leczniczych, galwaniczne pasy do celów leczniczych, poduszki podgrzewane elektrycznie do celów leczniczych, gorsety do celów leczniczych, poduszki nadmuchiwane do celów leczniczych, przyrządy i urządzenia do ćwiczeń (gimnastyki) leczniczych, pasy do celów leczniczych, filtry promieni ultrafioletowych do celów leczniczych, lampy kwarcowe do celów leczniczych, łóżka hydrostatyczne do celów leczniczych, koce podgrzewane elektrycznie do celów leczniczych, łóżka specjalnie skonstruowane do celów leczniczych, materace położnicze, nadmuchiwane materace do celów leczniczych, **20** materace, materace do łóżek, poduszki, pościel oprócz białej pościelowej, materace magnetyczne, **22** wełna czesankowa, wełna drzewna, wełna surowa lub impregnowana, wełna zgrzebna, wełna tapicerska, **23** nici i przędza wełniane, **24** kołderki do przykrywania nóg, bielizna pościelowa, poszewki, pościel, pokrowce na poduszki, poszewki na poduszki, tkaniny wełniane, tkaniny bawełniane, tkaniny elastyczne, tkaniny obiciowe, pokrycia na materace, kołdry.

(111) **203876** (220) 2006 12 09 (210) 318892
 (151) 2008 03 25 (441) 2007 03 19
 (732) Maciej Szpakowski, Koźmin Wielkopolski, PL.
 (540) Best For Life
 (510), (511) **10** poduszki do celów leczniczych, boty do celów leczniczych, lampy do celów leczniczych, galwaniczne pasy do celów leczniczych, poduszki podgrzewane elektrycznie do celów leczniczych, gorsety do celów leczniczych, poduszki nadmuchiwane do celów leczniczych, przyrządy i urządzenia do ćwiczeń (gimnastyki) leczniczych, pasy do celów leczniczych, filtry promieni ultrafioletowych do celów leczniczych, lampy kwarcowe do celów leczniczych, łóżka hydrostatyczne do celów leczniczych, koce podgrzewane elektrycznie do celów leczniczych, łóżka specjalnie skonstruowane do celów leczniczych, materace położnicze, nadmuchiwane materace do celów leczniczych, **20** materace, materace do łóżek, poduszki, pościel oprócz bielizny pościelowej, materace magnetyczne, **22** wełna chesankowa, wełna drzewna, wełna surowa lub impregnowana, wełna zgrzebna, wełna tapicerska, **23** nici i przędza wełniane, **24** kołderki do przykrywania nóg, bielizna pościelowa, poszewki, pościel, pokrowce na poduszki, poszewki na poduszki, tkaniny wełniane, tkaniny bawełniane, tkaniny elastyczne, tkaniny obciowe, pokrycia na materace, kołdry.

(111) **203877** (220) 2006 12 09 (210) 318893
 (151) 2008 03 25 (441) 2007 03 19
 (732) Szpakowski Maciej, Koźmin Wielkopolski, PL.
 (540)



Kolor znaku: żółty, zielony, czarny

(531) 1.1.1, 5.5.19, 26.1.1, 26.1.4, 27.5.1, 29.1.13

(510), (511) **10** poduszki do celów leczniczych, boty do celów leczniczych, lampy do celów leczniczych, galwaniczne pasy do celów leczniczych, poduszki podgrzewane elektrycznie do celów leczniczych, gorsety do celów leczniczych, poduszki nadmuchiwane do celów leczniczych, przyrządy i urządzenia do ćwiczeń (gimnastyki) leczniczych, pasy do celów leczniczych, filtry promieni ultrafioletowych do celów leczniczych, lampy kwarcowe do celów leczniczych, łóżka hydrostatyczne do celów leczniczych, koce podgrzewane elektrycznie do celów leczniczych, łóżka specjalnie skonstruowane do celów leczniczych, materace położnicze, nadmuchiwane materace do celów leczniczych, **20** materace, materace do łóżek, poduszki, pościel oprócz bielizny pościelowej, materace magnetyczne, **22** wełna chesankowa, wełna drzewna, wełna surowa lub impregnowana, wełna zgrzebna, wełna tapicerska, **23** nici i przędza wełniane, **24** kołderki do przykrywania nóg, bielizna pościelowa, poszewki, pościel, pokrowce na poduszki, poszewki na poduszki, tkaniny wełniane, tkaniny bawełniane, tkaniny elastyczne, tkaniny obciowe, pokrycia na materace, kołdry.

(111) **203878** (220) 2006 12 09 (210) 318894
 (151) 2008 03 25 (441) 2007 03 19
 (732) Maciej Szpakowski, Koźmin Wielkopolski, PL.
 (540) Perfect Harmony

(510), (511) **10** poduszki do celów leczniczych, boty do celów leczniczych, lampy do celów leczniczych, galwaniczne pasy do celów leczniczych, poduszki podgrzewane elektrycznie do celów leczniczych, gorsety do celów leczniczych, poduszki nadmuchiwane do celów leczniczych, przyrządy i urządzenia do ćwiczeń (gimnastyki) leczniczych, pasy do celów leczniczych, filtry promieni ultrafioletowych do celów leczniczych, lampy kwarcowe do celów leczniczych, łóżka hydrostatyczne do celów leczniczych, koce podgrzewane elektrycznie do celów leczniczych, łóżka specjalnie skonstruowane do celów leczniczych, materace położnicze, nadmuchiwane materace do celów leczniczych, **20** materace, materace do łóżek, poduszki, pościel oprócz bielizny pościelowej, materace magnetyczne, **22** wełna chesankowa,

wełna drzewna, wełna surowa lub impregnowana, wełna zgrzebna, wełna tapicerska, **23** nici i przędza wełniane, **24** kołderki do przykrywania nóg, bielizna pościelowa, poszewki, pościel, pokrowce na poduszki, poszewki na poduszki, tkaniny wełniane, tkaniny bawełniane, tkaniny elastyczne, tkaniny obciowe, pokrycia na materace, kołdry.

(111) **203879** (220) 2006 12 09 (210) 318895
 (151) 2008 03 25 (441) 2007 03 19
 (732) Maciej Szpakowski, Koźmin Wielkopolski, PL.
 (540) Energy for life

(510), (511) **10** poduszki do celów leczniczych, boty do celów leczniczych, lampy do celów leczniczych, galwaniczne pasy do celów leczniczych, poduszki podgrzewane elektrycznie do celów leczniczych, gorsety do celów leczniczych, poduszki nadmuchiwane do celów leczniczych, przyrządy i urządzenia do ćwiczeń (gimnastyki) leczniczych, pasy do celów leczniczych, filtry promieni ultrafioletowych do celów leczniczych, lampy kwarcowe do celów leczniczych, łóżka hydrostatyczne do celów leczniczych, koce podgrzewane elektrycznie do celów leczniczych, łóżka specjalnie skonstruowane do celów leczniczych, materace położnicze, nadmuchiwane materace do celów leczniczych, **20** materace, materace do łóżek, poduszki, pościel oprócz bielizny pościelowej, materace magnetyczne, **22** wełna chesankowa, wełna drzewna, wełna surowa lub impregnowana, wełna zgrzebna, wełna tapicerska, **23** nici i przędza wełniane, **24** kołderki do przykrywania nóg, bielizna pościelowa, poszewki, pościel, pokrowce na poduszki, poszewki na poduszki, tkaniny wełniane, tkaniny bawełniane, tkaniny elastyczne, tkaniny obciowe, pokrycia na materace, kołdry.

(111) **203880** (220) 2006 12 21 (210) 319410
 (151) 2008 03 25 (441) 2007 04 02
 (732) Oxford Educational Sp. z o.o., Słupsk, PL.
 (540)

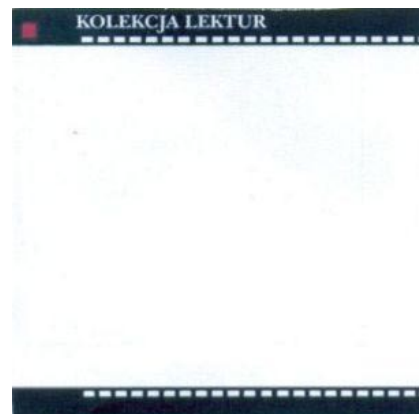

Kolor znaku: biały, czerwony, czarny

(531) 16.3.5, 25.7.21, 26.4.1, 26.4.2, 26.11.14, 27.5.1, 29.1.13

(510), (511) **09** kasety magnetofonowe, wideo, płyty kompaktowe, płyty DVD, płyty VCD i inne nośniki dźwięku oraz dźwięku i obrazu, inne nośniki magnetyczne, **16** druki, dzienniki, czasopisma, książki, broszury i wydawnictwa nieperiodyczne, kalendarze, słowniki, atlasy, encyklopedie, nuty i mapy, plakaty, fotografie i reprodukcje oraz albumy, zawierające fotografie i/lub reprodukcje, materiały do nauczania, **35** reklama, promocja na rzecz osób trzecich, **41** usługi w zakresie prowadzenia szkoleń i wykładów.

(111) **203881** (220) 2004 12 10 (210) 284786
 (151) 2008 04 18 (441) 2004 11 29
 (732) BARBADOS Maja Lubocka, Gdańsk, PL.
 (540)



Kolor znaku: bordowy, kremowy

(531) 27.5.1, 29.1.12

(510), (511) **43** kawiarnie, restauracje.

(111) **203882** (220) 2004 12 10 (210) 287917
 (151) 2008 04 18 (441) 2007 02 19
 (732) BARBADOS Maja Lubocka, Gdańsk, PL.
 (540)



Kolor znaku: bordowy, kremowy
 (531) 27.5.1, 29.1.12
 (510), (511) **43** kawiarnie, restauracje .

(111) **203883** (220) 2004 12 10 (210) 288962
 (151) 2008 04 18 (441) 2005 05 30
 (732) BARBADOS Maja Lubocka, Gdańsk, PL.
 (540)



Kolor znaku: bordowy, kremowy
 (531) 22.1.10, 27.5.1, 29.1.12
 (510), (511) **43** kawiarnie, restauracje.

(111) **203884** (220) 2006 12 27 (210) 319479
 (151) 2008 04 16 (441) 2007 04 02
 (732) Lubella S.A., Lublin, PL.
 (540)



(531) 8.1.25, 9.1.10, 25.1.1, 26.1.1, 26.1.2, 27.5.1
 (510), (511) **30** paluszki.

(111) **203885** (220) 2007 01 02 (210) 319705
 (151) 2008 03 18 (441) 2007 04 16
 (732) HOUSE Spółka z o.o., Zielona Góra, PL.
 (540) KRUK
 (510), (511) **03** środki wybielające i inne substancje stosowane w praniu, środki do czyszczenia, polerowania, szorowania i ścierania, mydła, środki perfumeryjne, olejki eteryczne, kosmetyki, płyny do pielęgnacji włosów, środki do czyszczenia zębów.

(111) **203886** (220) 2007 01 02 (210) 319735
 (151) 2008 03 25 (441) 2007 04 16
 (732) POLSKA GIEŁDA PRACY Sp. z o.o., Rzeszów, PL.
 (540)



(531) 7.1.24, 27.5.1

(510), (511) **16** druki, materiały piśmienne, książki, plakaty, broszury, czasopisma, gazety, graficzne druki i odbitki, indeksy, skorowidze, **35** rozpowszechnianie materiałów reklamowych w postaci ulotek, prospektów, druków, próbek, doradztwo w zakresie zarządzania personalnego, rekrutacja personelu, pośrednictwo pracy, **41** doradztwo zawodowe dotyczące porad w zakresie edukacji lub kształcenia, nauczanie, organizacja i prowadzenie: konferencji, kongresów, seminariów, sympozjów, zjazdów, kursy korespondencyjne, publikowanie książek, informacja o edukacji.

(111) **203887** (220) 2007 01 02 (210) 319736
 (151) 2008 03 25 (441) 2007 04 16
 (732) Majchrzak Dominik, Chorzyna, PL.
 (540)



Kolor znaku: brązowy, zielony, niebieski, biały, czerwony, żółty, złoty, szary

(531) 6.7.7, 6.7.11, 6.19.16, 25.1.15, 27.5.1, 29.1.15
 (510), (511) **29** przetwory warzywne, owocowe, warzywno-owocowe, warzywno-mięsne, w szczególności: sałatki owocowe, warzywno-owocowe, warzywa gotowane, konserwowane, ogórki kwaszone, korniszony, korniszony z jarzynami w occie, koncentrat pomidorowy, pomidory konserwowane i kiszzone, pikle, konserwy z warzywami, owoce kandyzowane, konserwowane, lukrowane, owoce kandyzowane w alkoholu, galaretki owocowe, kompoty, konserwy z owocami, konserwowane rośliny strączkowe, szczaw konserwowany przetarty i siekany, przecier ogórkowy, pieczarki konserwowane, zupy gotowe i koncentraty do sporządzania zup, w tym żurek, koncentrat żurku, koncentrat barszczu czerwonego, przetwory z runa leśnego, grzyby leśne marynowane, owoce i warzywa suszone i mrożone, produkty mleczne, w tym sery, jogurty, kefir, mleko, śmietana, wędliny, produkty garmazeryjne, wyroby z podrobów, **30** przyprawy smakowe i zapachowe do artykułów spożywczych, zup, sosów, mięs i innych potraw kulinarnych, w szczególności sosy do mięsa, ryb, sałatek, sosy pomidorowe, sosy sojowe, majonez, musztarda, keczup, przyprawa cytrynowa, ocet w szczególności ocet warzywny i winny, miód, wyroby cukiernicze, w tym słodczyce, ciasto mączne, słodkie bułki, **31** świeże owoce, świeże owoce leśne, owoce cytrusowe, świeże warzywa, grzyby, **33** nalewki ziołowe i owocowe na alkoholu, **43** usługi hotelarskie i gastronomiczne.

(111) **203888** (220) 2007 01 03 (210) 319814
 (151) 2008 04 15 (441) 2007 04 16
 (732) Przedsiębiorstwo Produkcyjno-Handlowe „POLCAR” Andrzej Senkowski, Warszawa, PL.
 (540)

SUPER RACING LEAGUE

(531) 27.5.1
 (510), (511) **12** pojazdy związane z motoryzacją i sportem motorowym, części i akcesoria pojazdów mechanicznych, **35** sprzedaż części i akcesoriów do pojazdów mechanicznych, reklama i promocja w sporcie, **37** obsługa i naprawa pojazdów mechanicznych, **41** organizowanie zawodów sportowych i imprez sportowych.

(111) **203889** (220) 2007 01 03 (210) 319815
 (151) 2008 04 15 (441) 2007 04 16
 (732) Przedsiębiorstwo Produkcyjno-Handlowe „POLCAR” Andrzej Senkowski, Warszawa, PL.

(540)



Kolor znaku: biały, czerwony, czarny

(531) 26.4.2, 26.11.1, 27.5.1, 29.1.13

(510), (511) **12** części i akcesoria pojazdów mechanicznych, **35** sprzedaż części i akcesoriów do pojazdów mechanicznych, reklama i promocja w sporcie.(111) **203890** (220) 2007 01 03 (210) 319819

(151) 2008 04 15 (441) 2007 04 16

(732) MEDI-CLINIQUE GROUP Spółka z o.o., Szczecin, PL.

(540)



Kolor znaku: niebieski, żółty, zielony

(531) 5.5.3, 27.5.1, 29.1.2, 29.1.3, 29.1.4

(510), (511) **44** usługi medyczne w zakresie chirurgii plastycznej i rekonstrukcyjnej, chirurgii ogólnej, ortopedii, ginekologii, laryngologii, zabiegi specjalistyczne w zakresie medycyny estetycznej.(111) **203891** (220) 2006 07 21 (210) 313464

(151) 2008 02 06 (441) 2006 10 30

(732) DREWNO S. SOKOŁOWSKI I T. DOBROWOLSKI Spółka Jawna, Częstochowa, PL.; DREWNO CENTRUM Sp. z o.o., Warszawa, PL.; FIRMA HANDLOWA SĘK K. KACZMAREK - H. STACHOWSKI Spółka Jawna, Poznań, PL.

(540)



Kolor znaku: biały, zielony, pomarańczowy

(531) 7.1.8, 27.5.1, 29.1.13

(510), (511) **03** preparaty do czyszczenia, środki do czyszczenia, papier ścierny, płótno ścierne, preparaty do polerowania, środki do pielęgnacji drewna i produktów drewnopochodnych, wosk do parkietów, **07** zawarty w klasie 07 osprzęt i akcesoria do montażu paneli podłogowych, pistolety malarskie, narzędzia ręczne o napędzie innym niż ręczny, pistolety dozujące klej, uchwyty, klamry, złącza i zaciski dla towarów wymienionych w tej klasie, **19** materiały niemetalowe służące do wykańczania wnętrz, boazeria, boazeria drewniana, boazeria panelowa, boazeria niemetalowa drewnopodobna, fornir, gzymsy niemetalowe, klepki niemetalowe, łąty niemetalowe, klepki drewniane podłogowe, korek sprasowany, kasetony sufitowe i ściennie, listwy wykończeniowe niemetalowe, listewki boazeryjne, listwy podłogowe panelowe, listwy profilowe niemetalowe, obudowy kominków, parkiety, płytki wykładzinowe niemetalowe, progi niemetalowe, przegrody niemetalowe, rolety zewnętrzne niemetalowe, rozporki i schody niemetalowe, pokrycia ścian niemetalowe, terakota, wykładzina niemetalowa, drzwi i okna niemetalowe, gonty, materiały konstrukcyjne niemetalowe, podpory niemetalowe, ramy do okien i drzwi niemetalowe, nadproża niemetalowe, odrzwia niemetalowe, płyty niemetalowe, sklejka, szamota, **27** linoleum, maty i dywaniki łazienkowe, obicia ściennie nie z materiałów tekstylnych, wykładziny podłogowe, tapety, maty trzcinowe, **35** reklama handlowa, zgrupowanie na rzecz osób trzech różnych towarów obejmujących preparaty do czyszczenia, środki do czyszczenia, papier ścierny, płótno ścierne, preparaty do polerowania, środki do pielęgnacji drewna i produktów drewnopochodnych, wosk do parkietów, osprzęt i akcesoria do montażu paneli podłogowych, pistolety malarskie, narzędzia ręczne, narzędzia ręczne sterowane mechanicznie, pistolety dozujące klej, uchwyty, klamry, złącza i zaciski, materiały niemetalowe

służące do wykańczania wnętrz, boazeria, boazeria drewniana, boazeria panelowa, boazeria niemetalowa drewnopodobna, fornir, gzymsy niemetalowe, klepki niemetalowe, łąty niemetalowe, klepki drewniane podłogowe, korek sprasowany, kasetony sufitowe i ściennie, listwy wykończeniowe niemetalowe, listewki boazeryjne, listwy podłogowe panelowe, listwy profilowe niemetalowe, obudowy kominków, parkiety, płytki wykładzinowe niemetalowe, progi niemetalowe, przegrody niemetalowe, rolety zewnętrzne niemetalowe, rozporki i schody niemetalowe, pokrycia ścian niemetalowe, terakota, wykładzina niemetalowa drzwi i okna niemetalowe, gonty, materiały konstrukcyjne niemetalowe, podpory niemetalowe, ramy do okien i drzwi niemetalowe, nadproża niemetalowe, odrzwia niemetalowe, płyty niemetalowe, sklejka, szamota, linoleum, maty i dywaniki łazienkowe, obicia ściennie nie z materiałów tekstylnych, wykładziny podłogowe, tapety, maty trzcinowe pozwalające nabywcy wygodnie je oglądać i kupować w sklepach oraz na stronie internetowej, **37** usługi związane z wykańczaniem wnętrz budynków mieszkalnych i biurowych, montaż paneli ściennych i podłogowych, malowanie, tapetowanie, montaż ścianek działowych i drzwi przesuwanych, montaż kasetonów sufitowych, układanie parkietów i boazerii ściennych, montaż balustrad schodowych, układanie płytek łazienkowych i posadzkowych, **42** dekoracja wnętrz, projektowanie dekoracji wnętrz, doradztwo w zakresie wykańczania wnętrz.

(551) wspólne prawo ochronne

(111) **203892** (220) 2007 01 08 (210) 319941

(151) 2008 04 15 (441) 2007 04 16

(732) Zakłady Farmaceutyczne POLPHARMA S.A., Starogard Gdański, PL.

(540) ALEPTIC

(510), (511) **05** produkty farmaceutyczne.(111) **203893** (220) 2007 01 10 (210) 319974

(151) 2008 04 15 (441) 2007 04 16

(732) Przedsiębiorstwo Realizacyjne „INORA” Inorganic Activities Spółka z o.o., Gliwice, PL.

(540) INORGARDEN

(510), (511) **19** geokosmetyki, geotekstyli, **44** usługi w zakresie zazielenienia terenu, zabezpieczenie antyerozyjne skarp.(111) **203894** (220) 2007 01 10 (210) 319975

(151) 2008 04 15 (441) 2007 04 16

(732) Przedsiębiorstwo Realizacyjne „INORA” Inorganic Activities Spółka z o.o., Gliwice, PL.

(540) INORPINS

(510), (511) **06** wyroby metalowe: szpilki do połączeń geosyntetyków z gruntem, **44** usługi w zakresie zazielenienia terenu, zabezpieczenie antyerozyjne skarp.(111) **203895** (220) 2007 01 15 (210) 320142

(151) 2008 03 25 (441) 2007 04 30

(732) „UNIMEX” Oficyna Wydawnicza Renata Zubrzycka, Wrocław, PL.

(540)



(531) 20.7.1, 27.5.1

(510), (511) **35** prowadzenie sklepów w czasopiśmie, gazetami, książkami, broszurami, plakatami, periodykami, artykułami piśmiennymi oraz artykułami użytku domowego i osobistego, doradztwo w zakresie prowadzenia działalności gospodarczej, usługi doradcze w zakresie zarządzania działalnością gospodarczą, badania rynku i opinii publicznej, **36** prowadzenie agencji nieruchomości, wynajmowanie mieszkań i nieruchomości.

(111) **203896** (220) 2007 01 15 (210) 320150

(151) 2008 03 25 (441) 2007 04 30

(732) FABRYKA FARB I LAKIERÓW „ŚNIEŻKA” S.A., Lubzina, PL.
(540)



Kolor znaku: biały, granatowy, niebieski, zielony, żółty, pomarańczowy, fioletowy i odcienie, różowy i odcienie, czerwony (531) 25.1.1, 26.1.2, 26.1.20, 26.4.4, 26.4.9, 26.7.25, 27.5.1, 29.1.15 (510), (511) **02** środki antykorozyjne, zaprawy cementowe, lakiery i emalie, środki do konserwacji drewna, farby akwarelowe, wodne, bakteriobójcze, ognioodporne, przeciw zanieczyszczeniom, farby do emalii, farby stosowane w ceramice, kit, folie metalowe dla malarzy, barwniki do obuwia, preparaty zabezpieczające do metali, smary i oleje przeciwrdzewne, rozcieńczalniki do farb i lakierów, utrwalacze, zagęszczacze do farb i barwników, **17** farby, oleje i lakiery izolacyjne, taśmy izolacyjne, zaprawy izolacyjne, kit, materiały uszczelniające.

(111) **203897** (220) 2007 01 15 (210) 320151
(151) 2008 03 25 (441) 2007 04 30
(732) FABRYKA FARB I LAKIERÓW „ŚNIEŻKA” S.A., Lubzina, PL.
(540)



Kolor znaku: biały, granatowy, niebieski, żółty, różowy, pomarańczowy, zielony, czerwony (531) 26.1.2, 26.1.20, 26.4.4, 26.4.9, 26.7.25, 27.5.1, 29.1.15 (510), (511) **01** preparaty chemiczne do barwienia emalii i szkła, preparaty chemiczne do wytwarzania barwników, środki chemiczne odżywiania kolorów do celów przemysłowych, kleje do celów przemysłowych, kleje do tapet, do płytek ściennych, do afiszów, do obuwia, środki do konserwacji cementu, cegieł, dachówek i murów (z wyjątkiem farb i olejów), rozpuszczalniki do lakierów, **02** środki antykorozyjne, zaprawy cementowe, lakiery i emalie, środki do konserwacji drewna, farby akwarelowe, wodne, bakteriobójcze, ognioodporne, przeciw zanieczyszczeniom, farby do emalii, farby stosowane w ceramice, kit, folie metalowe dla malarzy, barwniki do obuwia, preparaty zabezpieczające do metali, smary i oleje przeciwrdzewne, rozcieńczalniki do farb i lakierów, utrwalacze, zagęszczacze do farb i barwników, **03** barwniki i farby kosmetyczne, preparaty do usuwania farb, materiały ścierner, preparaty do odbarwiania, pasty i woski do skór, do obuwia, do podłóg i mebli, preparaty do polerowania, **17** farby, oleje i lakiery izolacyjne, taśmy izolacyjne, zaprawy izolacyjne, kit, materiały uszczelniające, **19** masy tynkarskie, systemy dociepleń ścian zewnętrznych budynków, materiały i płyty budowlane niemetalowe.

(111) **203898** (220) 2007 01 16 (210) 320189
(151) 2008 04 10 (441) 2007 04 30
(732) Silesia Jeans Krzysztof Słowikowski, Mysłowice, PL.
(540) Silesia Jeans
(510), (511) **25** odzież, obuwie, nakrycia głowy, bielizna, **35** usługi prowadzenia sklepów i hurtowni z wyżej wymienionymi towarami.

(111) **203899** (220) 2007 01 19 (210) 320363
(151) 2008 04 02 (441) 2007 04 30
(732) Biofarm Sp. z o.o., Poznań, PL.
(540) GINKOFAM

(510), (511) **05** produkty farmaceutyczne: leki, środki dezynfekcyjne, odkażające, produkty weterynaryjne, dietetyczne środki medyczne, produkty sanitarne: materiały opatrunkowe, plastry, podpaski higieniczne, żywność dla niemowląt.

(111) **203900** (220) 2007 01 19 (210) 320364
(151) 2008 04 02 (441) 2007 04 30
(732) Biofarm Sp. z o.o., Poznań, PL.
(540) MAGNEFAM

(510), (511) **05** produkty farmaceutyczne: leki, środki dezynfekcyjne, odkażające, produkty weterynaryjne, dietetyczne środki medyczne, produkty sanitarne: materiały opatrunkowe, plastry, podpaski higieniczne, żywność dla niemowląt.

(111) **203901** (220) 2006 12 18 (210) 319221
(151) 2008 03 25 (441) 2007 04 02
(732) BUMA Spółka Akcyjna, Kraków, PL.
(540)



Kolor znaku: czerwony, biały

(531) 26.4.2, 27.5.1, 29.1.12
(510), (511) **06** budowlane materiały metalowe, konstrukcje metalowe, **19** ściany, stropy, elementy dachowe, konstrukcje niemetalowe, betonowe elementy budowlane, baseny kąpielowe niemetalowe, **35** reklamowanie, rachunkowość, doradztwo w zakresie prowadzenia działalności gospodarczej, **36** administrowanie nieruchomości, pośrednictwo w handlu nieruchomościami, dzierżawa nieruchomości, wynajmowanie nieruchomości, usługi developerskie w zakresie finansowania, **37** usługi budowlane związane z budową budynków, nadzór budowlany, wypożyczanie sprzętu budowlanego, usługi związane z naprawami i konserwacją budynków, usługi developerskie w zakresie budownictwa, **39** przewożenie ładunków, **41** edukacja, **42** projektowanie architektoniczne, projektowanie (projekty techniczne), badania techniczne.

(111) **203902** (220) 2006 12 18 (210) 319222
(151) 2008 03 25 (441) 2007 04 02
(732) BUMA Spółka Akcyjna, Kraków, PL.
(540) buma office

(510), (511) **06** budowlane materiały metalowe, konstrukcje metalowe, **19** ściany, stropy, elementy dachowe, konstrukcje niemetalowe, betonowe elementy budowlane, baseny kąpielowe niemetalowe, **35** reklamowanie, rachunkowość, doradztwo w zakresie prowadzenia działalności gospodarczej, **36** administrowanie nieruchomości, pośrednictwo w handlu nieruchomościami, dzierżawa nieruchomości, wynajmowanie nieruchomości, usługi developerskie w zakresie finansowania, **37** usługi budowlane związane z budową budynków, nadzór budowlany, wypożyczanie sprzętu budowlanego, usługi związane z naprawami i konserwacją budynków, usługi developerskie w zakresie budownictwa, **39** przewożenie ładunków, **41** edukacja, **42** projektowanie architektoniczne, projektowanie (projekty techniczne), badania techniczne.

(111) **203903** (220) 2006 12 18 (210) 319223
(151) 2008 03 25 (441) 2007 04 02
(732) BUMA Spółka Akcyjna, Kraków, PL.
(540) buma service

(510), (511) **06** budowlane materiały metalowe, konstrukcje metalowe, **19** ściany, stropy, elementy dachowe, konstrukcje niemetalowe, betonowe elementy budowlane, baseny kąpielowe niemetalowe, **35** reklamowanie, rachunkowość, doradztwo w zakresie prowadzenia działalności gospodarczej, **36** administrowanie nieruchomości, pośrednictwo w handlu nieruchomościami, dzierżawa nieruchomości, wynajmowanie nieruchomości, usługi developerskie w zakresie finansowania, **37** usługi budowlane związane z budową budynków, nadzór budowlany, wypożyczanie sprzętu budowlanego, usługi związane z naprawami i konserwacją budynków, usługi developerskie w zakresie budownictwa, **39** przewożenie ładunków,

41 edukacja, **42** projektowanie architektoniczne, projektowanie (projekty techniczne), badania techniczne.

(111) **203904** (220) 2006 12 18 (210) 319224
(151) 2008 03 25 (441) 2007 04 02
(732) BUMA Spółka Akcyjna, Kraków, PL.
(540) buma inwestor

(510), (511) **06** budowlane materiały metalowe, konstrukcje metalowe, **19** ściany, stropy, elementy dachowe, konstrukcje niemetalowe, betonowe elementy budowlane, baseny kąpielowe niemetalowe, **35** reklamowanie, rachunkowość, doradztwo w zakresie prowadzenia działalności gospodarczej, **36** administrowanie nieruchomościami, pośrednictwo w handlu nieruchomościami, dzierżawa nieruchomości, wynajmowanie nieruchomości, usługi developerskie w zakresie finansowania, **37** usługi budowlane związane z budową budynków, nadzór budowlany, wypożyczanie sprzętu budowlanego, usługi związane z naprawami i konserwacją budynków, usługi developerskie w zakresie budownictwa, **39** przewożenie ładunków, **41** edukacja, **42** projektowanie architektoniczne, projektowanie (projekty techniczne), badania techniczne.

(111) **203905** (220) 2006 12 18 (210) 319225
(151) 2008 03 25 (441) 2007 04 02
(732) BUMA Spółka Akcyjna, Kraków, PL.
(540)

BUMA BUILDING SYSTEMS

Kolor znaku: czerwony, biały

(531) 26.4.2, 27.5.1, 29.1.12

(510), (511) **06** budowlane materiały metalowe, konstrukcje metalowe, **19** ściany, stropy, elementy dachowe, konstrukcje niemetalowe, betonowe elementy budowlane, baseny kąpielowe niemetalowe, **35** reklamowanie, rachunkowość, doradztwo w zakresie prowadzenia działalności gospodarczej, **36** administrowanie nieruchomościami, pośrednictwo w handlu nieruchomościami, dzierżawa nieruchomości, wynajmowanie nieruchomości, usługi developerskie w zakresie finansowania, **37** usługi budowlane związane z budową budynków, nadzór budowlany, wypożyczanie sprzętu budowlanego, usługi związane z naprawami i konserwacją budynków, usługi developerskie w zakresie budownictwa, **39** przewożenie ładunków, **41** edukacja, **42** projektowanie architektoniczne, projektowanie (projekty techniczne), badania techniczne.

(111) **203906** (220) 2006 12 18 (210) 319226
(151) 2008 03 25 (441) 2007 04 02
(732) BUMA Spółka Akcyjna, Kraków, PL.
(540) grupa buma

(510), (511) **06** budowlane materiały metalowe, konstrukcje metalowe, **19** ściany, stropy, elementy dachowe, konstrukcje niemetalowe, betonowe elementy budowlane, baseny kąpielowe niemetalowe, **35** reklamowanie, rachunkowość, doradztwo w zakresie prowadzenia działalności gospodarczej, **36** administrowanie nieruchomościami, pośrednictwo w handlu nieruchomościami, dzierżawa nieruchomości, wynajmowanie nieruchomości, usługi developerskie w zakresie finansowania, **37** usługi budowlane związane z budową budynków, nadzór budowlany, wypożyczanie sprzętu budowlanego, usługi związane z naprawami i konserwacją budynków, usługi developerskie w zakresie budownictwa, **39** przewożenie ładunków, **41** edukacja, **42** projektowanie architektoniczne, projektowanie (projekty techniczne), badania techniczne.

(111) **203907** (220) 2006 12 18 (210) 319227
(151) 2008 03 25 (441) 2007 04 02
(732) BUMA Spółka Akcyjna, Kraków, PL.
(540)

BUMA

Kolor znaku: czerwony, biały

(531) 26.1.2, 27.5.1, 29.1.12

(510), (511) **06** budowlane materiały metalowe, konstrukcje metalowe, **19** ściany, stropy, elementy dachowe, konstrukcje niemetalowe, betonowe elementy budowlane, baseny kąpielowe niemetalowe, **35** reklamowanie, rachunkowość, doradztwo w zakresie prowadzenia działalności gospodarczej, **36** administrowanie nieruchomościami, pośrednictwo w handlu nieruchomościami, dzierżawa nieruchomości, wynajmowanie nieruchomości, usługi developerskie w zakresie finansowania, **37** usługi budowlane związane z budową budynków, nadzór budowlany, wypożyczanie sprzętu budowlanego, usługi związane z naprawami i konserwacją budynków, usługi developerskie w zakresie budownictwa, **39** przewożenie ładunków, **41** edukacja, **42** projektowanie architektoniczne, projektowanie (projekty techniczne), badania techniczne.

(111) **203908** (220) 2006 12 18 (210) 319228
(151) 2008 03 25 (441) 2007 04 02
(732) BUMA Spółka Akcyjna, Kraków, PL.

(540) authorized partner of buma building systems

(510), (511) **06** budowlane materiały metalowe, konstrukcje metalowe, **19** ściany, stropy, elementy dachowe, konstrukcje niemetalowe, betonowe elementy budowlane, baseny kąpielowe niemetalowe, **35** reklamowanie, rachunkowość, doradztwo w zakresie prowadzenia działalności gospodarczej, **36** administrowanie nieruchomościami, pośrednictwo w handlu nieruchomościami, dzierżawa nieruchomości, wynajmowanie nieruchomości, usługi developerskie w zakresie finansowania, **37** usługi budowlane związane z budową budynków, nadzór budowlany, wypożyczanie sprzętu budowlanego, usługi związane z naprawami i konserwacją budynków, usługi developerskie w zakresie budownictwa, **39** przewożenie ładunków, **41** edukacja, **42** projektowanie architektoniczne, projektowanie (projekty techniczne), badania techniczne.

(111) **203909** (220) 2006 12 18 (210) 319229
(151) 2008 03 25 (441) 2007 04 02
(732) BUMA Spółka Akcyjna, Kraków, PL.
(540)

**BUMA
DEVELOPMENT**

Kolor znaku: czerwony, biały

(531) 26.1.2, 27.5.1, 29.1.12

(510), (511) **06** budowlane materiały metalowe, konstrukcje metalowe, **19** ściany, stropy, elementy dachowe, konstrukcje niemetalowe, betonowe elementy budowlane, baseny kąpielowe niemetalowe, **35** reklamowanie, rachunkowość, doradztwo w zakresie prowadzenia działalności gospodarczej, **36** administrowanie nieruchomościami, pośrednictwo w handlu nieruchomościami, dzierżawa nieruchomości, wynajmowanie nieruchomości, usługi developerskie w zakresie finansowania, **37** usługi budowlane związane z budową budynków, nadzór budowlany, wypożyczanie sprzętu budowlanego, usługi związane z naprawami i konserwacją budynków, usługi developerskie w zakresie budownictwa, **39** przewożenie ładunków, **41** edukacja, **42** projektowanie architektoniczne, projektowanie (projekty techniczne), badania techniczne.

(111) **203910** (220) 2006 12 18 (210) 319230
(151) 2008 03 25 (441) 2007 04 02
(732) BUMA Spółka Akcyjna, Kraków, PL.
(540) bumatech

(510), (511) **06** budowlane materiały metalowe, konstrukcje metalowe, **19** ściany, stropy, elementy dachowe, konstrukcje niemetalowe, betonowe elementy budowlane, baseny kąpielowe niemetalowe, **35** reklamowanie, rachunkowość, doradztwo w zakresie prowadzenia działalności gospodarczej, **36** administrowanie nieruchomościami, pośrednictwo w handlu nieruchomościami, dzierżawa nieruchomości, wynajmowanie nieruchomości, usługi developerskie w zakresie finansowania, **37** usługi budowlane związane z budową budynków, nadzór budowlany, wypożyczanie sprzętu budowlanego, usługi związane z naprawami i konserwacją budynków, usługi developerskie w zakresie budownictwa, **39** przewożenie ładunków, **41** edukacja, **42** projektowanie architektoniczne, projektowanie (projekty techniczne), badania techniczne.

(111) **203911** (220) 2006 12 18 (210) 319231
 (151) 2008 03 25 (441) 2007 04 02
 (732) BUMA Spółka Akcyjna, Kraków, PL.
 (540) buma factory
 (510), (511) **06** budowlane materiały metalowe, konstrukcje metalowe, **19** ściany, stropy, elementy dachowe, konstrukcje niemetalowe, betonowe elementy budowlane, baseny kąpielowe niemetalowe, **35** reklamowanie, rachunkowość, doradztwo w zakresie prowadzenia działalności gospodarczej, **36** administrowanie nieruchomości, pośrednictwo w handlu nieruchomościami, dzierżawa nieruchomości, wynajmowanie nieruchomości, usługi developerskie w zakresie finansowania, **37** usługi budowlane związane z budową budynków, nadzór budowlany, wypożyczanie sprzętu budowlanego, usługi związane z naprawami i konserwacją budynków, usługi developerskie w zakresie budownictwa, **39** przewożenie ładunków, **41** edukacja, **42** projektowanie architektoniczne, projektowanie (projekty techniczne), badania techniczne.

(111) **203912** (220) 2006 12 18 (210) 319232
 (151) 2008 03 25 (441) 2007 04 02
 (732) BUMA Spółka Akcyjna, Kraków, PL.
 (540)



Kolor znaku: czerwony, biały

(531) 26.1.2, 27.5.1, 29.1.12

(510), (511) **06** budowlane materiały metalowe, konstrukcje metalowe, **19** ściany, stropy, elementy dachowe, konstrukcje niemetalowe, betonowe elementy budowlane, baseny kąpielowe niemetalowe, **35** reklamowanie, rachunkowość, doradztwo w zakresie prowadzenia działalności gospodarczej, **36** administrowanie nieruchomości, pośrednictwo w handlu nieruchomościami, dzierżawa nieruchomości, wynajmowanie nieruchomości, usługi developerskie w zakresie finansowania, **37** usługi budowlane związane z budową budynków, nadzór budowlany, wypożyczanie sprzętu budowlanego, usługi związane z naprawami i konserwacją budynków, usługi developerskie w zakresie budownictwa, **39** przewożenie ładunków, **41** edukacja, **42** projektowanie architektoniczne, projektowanie (projekty techniczne), badania techniczne.

(111) **203913** (220) 2006 12 18 (210) 319233
 (151) 2008 03 25 (441) 2007 04 02
 (732) BUMA Spółka Akcyjna, Kraków, PL.
 (540) buma development

(510), (511) **06** budowlane materiały metalowe, konstrukcje metalowe, **19** ściany, stropy, elementy dachowe, konstrukcje niemetalowe, betonowe elementy budowlane, baseny kąpielowe niemetalowe, **35** reklamowanie, rachunkowość, doradztwo w zakresie prowadzenia działalności gospodarczej, **36** administrowanie nieruchomości, pośrednictwo w handlu nieruchomościami, dzierżawa nieruchomości, wynajmowanie nieruchomości, usługi developerskie w zakresie finansowania, **37** usługi budowlane związane z budową budynków, nadzór budowlany, wypożyczanie sprzętu budowlanego, usługi związane z naprawami i konserwacją budynków, usługi developerskie w zakresie budownictwa, **39** przewożenie ładunków, **41** edukacja, **42** projektowanie architektoniczne, projektowanie (projekty techniczne), badania techniczne.

(111) **203914** (220) 2006 12 18 (210) 319234
 (151) 2008 03 25 (441) 2007 04 02
 (732) BUMA Spółka Akcyjna, Kraków, PL.
 (540)



Kolor znaku: granatowy, biały

(531) 26.1.2, 27.5.1, 29.1.12

(510), (511) **06** budowlane materiały metalowe, konstrukcje metalowe, **19** ściany, stropy, elementy dachowe, konstrukcje niemetalowe, betonowe elementy budowlane, baseny kąpielowe niemetalowe, **35** reklamowanie, rachunkowość, doradztwo w zakresie prowadzenia działalności gospodarczej, **36** administrowanie nieruchomości, pośrednictwo w handlu nieruchomościami, dzierżawa nieruchomości, wynajmowanie nieruchomości, usługi developerskie w zakresie finansowania, **37** usługi budowlane związane z budową budynków, nadzór budowlany, wypożyczanie sprzętu budowlanego, usługi związane z naprawami i konserwacją budynków, usługi developerskie w zakresie budownictwa, **39** przewożenie ładunków, **41** edukacja, **42** projektowanie architektoniczne, projektowanie (projekty techniczne), badania techniczne.

(111) **203915** (220) 2006 12 18 (210) 319235
 (151) 2008 03 25 (441) 2007 04 02
 (732) BUMA Spółka Akcyjna, Kraków, PL.
 (540) buma building systems

(510), (511) **06** budowlane materiały metalowe, konstrukcje metalowe, **19** ściany, stropy, elementy dachowe, konstrukcje niemetalowe, betonowe elementy budowlane, baseny kąpielowe niemetalowe, **35** reklamowanie, rachunkowość, doradztwo w zakresie prowadzenia działalności gospodarczej, **36** administrowanie nieruchomości, pośrednictwo w handlu nieruchomościami, dzierżawa nieruchomości, wynajmowanie nieruchomości, usługi developerskie w zakresie finansowania, **37** usługi budowlane związane z budową budynków, nadzór budowlany, wypożyczanie sprzętu budowlanego, usługi związane z naprawami i konserwacją budynków, usługi developerskie w zakresie budownictwa, **39** przewożenie ładunków, **41** edukacja, **42** projektowanie architektoniczne, projektowanie (projekty techniczne), badania techniczne.

(111) **203916** (220) 2006 12 18 (210) 319236
 (151) 2008 03 25 (441) 2007 04 02
 (732) BUMA Spółka Akcyjna, Kraków, PL.
 (540)



Kolor znaku: czerwony, biały

(531) 26.4.2, 27.5.1, 29.1.12

(510), (511) **06** budowlane materiały metalowe, konstrukcje metalowe, **19** ściany, stropy, elementy dachowe, konstrukcje niemetalowe, betonowe elementy budowlane, baseny kąpielowe niemetalowe, **35** reklamowanie, rachunkowość, doradztwo w zakresie prowadzenia działalności gospodarczej, **36** administrowanie nieruchomości, pośrednictwo w handlu nieruchomościami, dzierżawa nieruchomości, wynajmowanie nieruchomości, usługi developerskie w zakresie finansowania, **37** usługi budowlane związane z budową budynków, nadzór budowlany, wypożyczanie sprzętu budowlanego, usługi związane z naprawami i konserwacją budynków, usługi developerskie w zakresie budownictwa, **39** przewożenie ładunków, **41** edukacja, **42** projektowanie architektoniczne, projektowanie (projekty techniczne), badania techniczne.

(111) **203917** (220) 2006 12 18 (210) 319237
 (151) 2008 03 25 (441) 2007 04 02
 (732) BUMA Spółka Akcyjna, Kraków, PL.
 (540) buma square business park

(510), (511) **06** budowlane materiały metalowe, konstrukcje metalowe, **19** ściany, stropy, elementy dachowe, konstrukcje niemetalowe, betonowe elementy budowlane, baseny kąpielowe niemetalowe, **35** reklamowanie, rachunkowość, doradztwo w zakresie prowadzenia działalności gospodarczej, **36** administrowanie nieruchomości, pośrednictwo w handlu nieruchomościami, dzierżawa nieruchomości, wynajmowanie nieruchomości, usługi developerskie w zakresie finansowania, **37** usługi budowlane związane z budową budynków, nadzór budowlany, wypożyczanie sprzętu budowlane-

go, usługi związane z naprawami i konserwacją budynków, usługi developerskie w zakresie budownictwa, **39** przewożenie ładunków, **41** edukacja, **42** projektowanie architektoniczne, projektowanie (projekty techniczne), badania techniczne.

(111) **203918** (220) 2006 12 18 (210) 319238
 (151) 2008 03 25 (441) 2007 04 02
 (732) BUMA Spółka Akcyjna, Kraków, PL.
 (540)



Kolor znaku: granatowy, biały

(531) 26.1.2, 27.5.1, 29.1.12

(510), (511) **06** budowlane materiały metalowe, konstrukcje metalowe, **19** ściany, stropy, elementy dachowe, konstrukcje niemetalowe, betonowe elementy budowlane, baseny kąpielowe niemetalowe, **35** reklamowanie, rachunkowość, doradztwo w zakresie prowadzenia działalności gospodarczej, **36** administrowanie nieruchomościami, pośrednictwo w handlu nieruchomościami, dzierżawa nieruchomości, wynajmowanie nieruchomości, usługi developerskie w zakresie finansowania, **37** usługi budowlane związane z budową budynków, nadzór budowlany, wypożyczanie sprzętu budowlanego, usługi związane z naprawami i konserwacją budynków, usługi developerskie w zakresie budownictwa, **39** przewożenie ładunków, **41** edukacja, **42** projektowanie architektoniczne, projektowanie (projekty techniczne), badania techniczne.

(111) **203919** (220) 2006 12 18 (210) 319239
 (151) 2008 03 25 (441) 2007 04 02
 (732) BUMA Spółka Akcyjna, Kraków, PL.
 (540)



Kolor znaku: granatowy, pomarańczowy

(531) 26.1.2, 27.5.1, 29.1.12

(510), (511) **06** budowlane materiały metalowe, konstrukcje metalowe, **19** ściany, stropy, elementy dachowe, konstrukcje niemetalowe, betonowe elementy budowlane, baseny kąpielowe niemetalowe, **35** reklamowanie, rachunkowość, doradztwo w zakresie prowadzenia działalności gospodarczej, **36** administrowanie nieruchomościami, pośrednictwo w handlu nieruchomościami, dzierżawa nieruchomości, wynajmowanie nieruchomości, usługi developerskie w zakresie finansowania, **37** usługi budowlane związane z budową budynków, nadzór budowlany, wypożyczanie sprzętu budowlanego, usługi związane z naprawami i konserwacją budynków, usługi developerskie w zakresie budownictwa, **39** przewożenie ładunków, **41** edukacja, **42** projektowanie architektoniczne, projektowanie (projekty techniczne), badania techniczne.

(111) **203920** (220) 2006 12 18 (210) 319240
 (151) 2008 03 25 (441) 2007 04 02
 (732) BUMA Spółka Akcyjna, Kraków, PL.
 (540)



Kolor znaku: granatowy, biały

(531) 26.1.2, 27.5.1, 29.1.12

(510), (511) **06** budowlane materiały metalowe, konstrukcje metalowe, **19** ściany, stropy, elementy dachowe, konstrukcje niemetalowe, betonowe elementy budowlane, baseny kąpielowe niemetalowe, **35** reklamowanie, rachunkowość, doradztwo w zakresie prowadzenia działalności gospodarczej, **36** administrowanie nieruchomościami, pośrednictwo w handlu nieruchomościami, dzierżawa nie-

ruchomości, wynajmowanie nieruchomości, usługi developerskie w zakresie finansowania, **37** usługi budowlane związane z budową budynków, nadzór budowlany, wypożyczanie sprzętu budowlanego, usługi związane z naprawami i konserwacją budynków, usługi developerskie w zakresie budownictwa, **39** przewożenie ładunków, **41** edukacja, **42** projektowanie architektoniczne, projektowanie (projekty techniczne), badania techniczne.

(111) **203921** (220) 2006 12 18 (210) 319241
 (151) 2008 03 25 (441) 2007 04 02
 (732) BUMA Spółka Akcyjna, Kraków, PL.
 (540)



Kolor znaku: czerwony, biały

(531) 26.1.2, 27.5.1, 29.1.12

(510), (511) **06** budowlane materiały metalowe, konstrukcje metalowe, **19** ściany, stropy, elementy dachowe, konstrukcje niemetalowe, betonowe elementy budowlane, baseny kąpielowe niemetalowe, **35** reklamowanie, rachunkowość, doradztwo w zakresie prowadzenia działalności gospodarczej, **36** administrowanie nieruchomościami, pośrednictwo w handlu nieruchomościami, dzierżawa nieruchomości, wynajmowanie nieruchomości, usługi developerskie w zakresie finansowania, **37** usługi budowlane związane z budową budynków, nadzór budowlany, wypożyczanie sprzętu budowlanego, usługi związane z naprawami i konserwacją budynków, usługi developerskie w zakresie budownictwa, **39** przewożenie ładunków, **41** edukacja, **42** projektowanie architektoniczne, projektowanie (projekty techniczne), badania techniczne.

(111) **203922** (220) 2005 06 08 (210) 296188
 (151) 2008 01 30 (441) 2005 09 19
 (732) La Femme Cosmetics Spółka z o.o., Gdynia, PL.
 (540)



Kolor znaku: magenta

(531) 9.1.10, 27.5.1, 29.1.5

(510), (511) **03** produkty do pielęgnacji i ochrony paznokci, lakiery do paznokci, zdobnicze lakiery do paznokci, podkłady pod lakiery do paznokci, utwardzacze lakierów do paznokci, rozcieńczacze lakierów do paznokci, zmywacze do paznokci, preparaty do usuwania naskórka, produkty do przedłużania i modelowania paznokci, produkty do przedłużania i modelowania paznokci metodą UVA, Fiberglas i Akrylową, kleje do sztucznych paznokci, sztuczne paznokcie, tipsy, ozdoby do paznokci, preparaty do manicure, preparaty do pedicure, przybory do manicure zawarte w tej klasie, przybory do pedicure zawarte w tej klasie, preparaty do makijażu permanentnego, **08** przyrządy ręczne do manicure i pedicure, zestawy elektryczne i nieelektryczne do manicure i pedicure, czątki i nożyczki do obcinania paznokci i skórek, gilotyńki do obcinania paznokci, pilniki do paznokci, polerki do paznokci, przyrządy ręczne do przedłużania i modelowania paznokci, szczypce do depilacji, pęsety, szczypce do rzęs, przybory elektryczne i nieelektryczne do depilacji, **41** prowadzenie kursów szkoleniowych i pokazów w zakresie manicure, pedicure, przedłużania i modelowania paznokci, makijażu permanentnego, **44** usługi z zakresu manicure, pedicure, przedłużania i modelowania paznokci, makijażu permanentnego, usługi z zakresu masażu, usługi salonów fryzjerskich, usługi salonów kosmetycznych, usługi salonów piękności, usługi salonów odnowy biologicznej.

(111) **203923** (220) 2005 11 08 (210) 302029
 (151) 2008 04 04 (441) 2006 02 20
 (732) TELFORCEONE Spółka Akcyjna, Wrocław, PL.

(540)



Kolor znaku: granatowy, zielony, biały

(531) 1.3.2, 27.5.1, 29.1.13

(510), (511) **02** tonery do fotokopiarek, **09** urządzenia do nagrywania, transmisji lub reprodukcji dźwięku lub obrazu, urządzenia i przyrządy elektryczne przewodzące, przełączające, transformujące, akumulatorowe i kontrolno-sterujące, obudowy i baterie elektryczne, baterie do telefonów komórkowych i bezprzewodowych, baterie do laptopów, aparatów cyfrowych i kamer, akumulatorki konsumencje, baterie jednorazowe, akcesoria i części zamienne do telefonów komórkowych zawarte w klasie 09, zestawy słuchawkowe, kable połączeniowe komputer-telefon komórkowy, urządzenia do ładowania baterii, ładowarki sieciowe i samochodowe do telefonów komórkowych, ładowarki do aparatów cyfrowych, zasilacze TV, nośniki pamięci, myszki i klawiatury do komputerów, mikrofony, słuchawki, generatory dźwięku, podzespoły elektroniczne, wyświetlacze, złącza przejściowe, wyłączniki zasilania, złączki zasilania, uchwyty karty SIM, sygnalizatory świetlne do telefonów komórkowych, magnetyczne i optyczne nośniki informacji, płyty CD, DVD, lutownice elektryczne, kasety (kabury), etui i pokrowce ochronne do telefonów komórkowych, aparatów cyfrowych, na przenośny sprzęt elektroniczny, na akcesoria komórkowe i płyty CD, karty do telefonów, uchwyty na telefony, **14** breloczki, **16** zbiorniczki z atramentem oraz wkłady atramentowe do drukarek.

(111) **203924** (220) 2007 07 10 (210) 327609

(151) 2008 04 17 (441) 2007 10 15

(732) NATUR PRODUKT ZDROWIT Spółka z o.o., Warszawa, PL.

(540) VITALVESCENT

(510), (511) **05** preparaty farmaceutyczne, leki do celów medycznych, preparaty dietetyczne dla celów leczniczych, preparaty witaminowe i lecznicze, preparaty mineralne, napoje do celów leczniczych, zioła lecznicze.

(111) **203925** (220) 2007 01 30 (210) 320743

(151) 2008 04 17 (441) 2007 05 14

(732) Fabryka Cukiernicza KOPERNIK S.A., Toruń, PL.

(540)



Toruńskie Pierniki

(531) 1.13.1, 2.1.15, 26.2.7, 27.5.1

(510), (511) **30** pierniki, pierniki nadziewane, pierniki w glazurze, pierniki nadziewane w glazurze, pierniki w czekoladzie, pierniki nadziewane w czekoladzie, pierniki w masie czekoladopodobnej, pierniki nadziewane w masie czekoladopodobnej, wyroby cukiernicze, **35** prowadzenie sklepów obejmujące sprzedaż następujących towarów: pierniki, pierniki nadziewane, pierniki w glazurze, pierniki nadziewane w glazurze, pierniki w czekoladzie, pierniki nadziewane w czekoladzie, pierniki w masie czekoladopodobnej, pierniki nadziewane w masie czekoladopodobnej, ciastka, ciastka w czekoladzie, ciastka w glazurze, herbatniki, herbatniki w czekoladzie, herbatniki w glazurze, wafle, wafle w czekoladzie, wafle przekładane, wafle przekładane w czekoladzie, wafle nadziewane, wafle nadziewane w czekoladzie, wyroby cukiernicze, doradztwo w zakresie organizowania i prowadzenia działalności gospodarczej, doradztwo w zakresie prowadzenia działalności gospodarczej, usługi w zakresie udzielania pomocy przy zarządzaniu przedsiębiorstwami handlowymi, **43** kawiarnie, cukiernie.

(111) **203926** (220) 2007 01 31 (210) 320752

(151) 2008 04 17 (441) 2007 05 14

(732) „STAMBET-BUD” MROCZKOWSKA, MROCZKOWSKI SPÓŁKA JAWNA, Grodzisk Mazowiecki, PL.

(540)

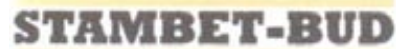

Kolor znaku: czarny, żółty

(531) 26.11.2, 27.5.1, 29.1.12

(510), (511) **19** beton, betonowe elementy budowlane.(111) **203927** (220) 2007 05 14 (210) 325150

(151) 2008 01 15 (441) 2007 08 20

(732) Biuro Doradztwa i Usług „HERA” Spółka z o.o., Sosnowiec, PL.

(540)



Kolor znaku: granatowy, biały

(531) 26.2.1, 26.5.8, 27.5.1, 29.1.12

(510), (511) **35** badanie sprawozdań finansowych, usługowe prowadzenie ksiąg rachunkowych i podatkowych, ekspertyzy ekonomiczno-finansowe, doradztwo podatkowe, doradztwo w zakresie organizacji i informatyzacji rachunkowości, prowadzenie postępowania likwidacyjnego i upadłościowego, prowadzenie interesów osób trzecich w zakresie badania rynku, prowadzenia statystyk i księgowości oraz pośrednictwa handlowego, **40** usługi poligraficzne, **41** usługi wydawnicze, usługi szkoleniowe w zakresie rachunkowości.

(111) **203928** (220) 2003 11 03 (210) 272086

(151) 2008 04 18 (441) 2004 04 19

(732) Garmażeria Staropolska „LECH” Lech Zwolan, Ignatki Osiedle, PL.

(540) Lech garmażeria staropolska

(510), (511) **29** mięso, ryby, drób, dziczyzna.(111) **203929** (220) 2004 07 12 (210) 283092

(151) 2008 01 24 (441) 2004 10 18

(732) AUTORAD Group Andrzej Kreft, Gdańsk, PL.

(540)



(531) 26.11.2, 27.5.1

(510), (511) **09** akumulatory elektryczne, alarmy antywłamaniowe i pożarowe, automaty do gier, dystrybutory automatyczne, instalacje elektryczne, kalkulatory, kasy rejestrujące, urządzenia do ładowania akumulatorów; urządzenia do transformacji, rejestracji, oraz odtwarzania dźwięku i obrazu, **12** łodzie i jachty, pontony, wiosła, samochody, motocykle, rowery, pojazdy elektryczne, przyczepy, alarmy antywłamaniowe do pojazdów i łodzi, klaksony do pojazdów, opony, **28** sprzęt bilardowy, narty, łyżwy i buty łyżwiarskie z łyżwami, dyskorolkę, deski surfingowe, ekspandory, sprzęt szermierczy, sprzęt do gry w gólf, hantle, łuki do strzelania, piłki do gier, ochraniacze, sprzęt wędkarski, **35** reklama i działalność informacyjna w zakresie sprzętu audio-wideo i nawigacyjnego, organizowanie wystaw, zawodów, oraz pokazów tego sprzętu, **37** wyposażanie samochodów oraz jednostek pływających w sprzęt audio-wideo, nawigacyjny i autoalarmowy, oraz instalowanie i naprawa tego sprzętu, **41** radiofonizacja sal koncertowych, stadionów i miejsc zgromadzeń, wypożyczanie sprzętu audio i wideo, prowadzenie szkoleń, doradztwa technicznego i wydawanie opinii w zakresie sprzętu audio-wideo, nawigacyjnego i alarmowego.

(111) **203930** (220) 2004 12 10 (210) 288680
 (151) 2008 01 30 (441) 2005 03 21
 (732) GlaxoSmithKline Pharmaceuticals S.A., Poznań, PL.
 (540) Już 4 g żelu Ketoprom to dawka leku jak w silnej tabletkie
 (510), (511) **05** środki farmaceutyczne, farmaceutyczne środki profi-
 laktyczne, produkty farmaceutyczne i weterynaryjne, produkty sani-
 tarne do celów medycznych, materiały opatrunkowe i higieniczne,
16 materiały drukowane, publikacje, wydawnictwa, ulotki, broszury
 informacyjne, katalogi, materiały szkoleniowe i instruktażowe, dru-
 kowane materiały reklamowe, **35** akcje promocyjne i popularyzator-
 skie dotyczące produktów farmaceutycznych, weterynaryjnych i sa-
 nitarnych oraz profilaktyki, dystrybucja materiałów reklamowych.

(111) **203931** (220) 2005 02 11 (210) 291023
 (151) 2008 04 18 (441) 2005 05 16
 (732) Human Resource Consulting Spółka z o.o., Warszawa, PL.
 (540)



Kolor znaku: niebieski, żółty
 (531) 2.1.25, 26.1.12, 27.5.1, 29.1.12
 (510), (511) **35** rekrutacja personelu, doradztwo w zakresie zarzą-
 dzenia personalnego, pośrednictwo pracy, doradztwo w zakresie
 prowadzenia działalności gospodarczej, **36** analizy finansowe, do-
 radztwo w sprawach finansowych.

(111) **203932** (220) 2005 03 04 (210) 292035
 (151) 2008 04 18 (441) 2005 06 13
 (732) Zakłady Mięsne „NOWAK” Sp. z o.o. Sp.k., Gdańsk, PL.
 (540) ORYGINAŁ JEST TYLKO JEDEN
 (510), (511) **29** mięso, przetwory mięsne, pasztety, wędliny, wyroby
 garmazeryjne.

(111) **203933** (220) 2005 03 15 (210) 292483
 (151) 2008 04 17 (441) 2005 06 27
 (732) Zakłady Mięsne „NOWAK” Spółka z ograniczoną
 odpowiedzialnością sp. k., Gdańsk, PL.
 (540)



(531) 26.1.1, 26.2.7, 27.5.1
 (510), (511) **29** mięso, przetwory mięsne, wędliny, wyroby garmazeryjne.

(111) **203934** (220) 2005 09 05 (210) 299662
 (151) 2008 03 19 (441) 2005 12 12
 (732) Stowarzyszenie Kulturalno-Oświatowo-Estradowe „KONAR”,
 Warka, PL.
 (540) Ogólnopolski Festiwal Pieśni - Piosenki Patriotycznej -
 Ludowej i Tańca Ludowego
 (510), (511) **35** zarządzanie działalnością artystyczną, **41** organizo-
 wanie festiwali, organizowanie konkursów.

(111) **203935** (220) 2005 09 26 (210) 300406
 (151) 2008 04 17 (441) 2006 01 09

(732) Warszawskie Zakłady Farmaceutyczne Polfa S.A., Warszawa, PL.
 (540) VENAN
 (510), (511) **05** wyroby farmaceutyczne.

(111) **203936** (220) 2006 01 18 (210) 305002
 (151) 2008 02 06 (441) 2006 05 02
 (732) „MATIO” Fundacja Pomocy Rodzinom i Chorym na
 Mukowiscydozę, Kraków, PL.
 (540)



Kolor znaku: zielony, ciemnobrązowy
 (531) 2.9.24, 5.3.11, 27.5.1, 29.1.12
 (510), (511) **16** gazety, broszury, kalendarze, karty pocztowe, książki,
 przybory do pisania, **25** obuwie, kaptcie, klapki, czapki, berety, kape-
 lusze, bluzki, sukienki, spódnice, spodnie, garnitury, kurtki, podko-
 szulki, skarpety, **41** organizowanie konferencji.

(111) **203937** (220) 2006 03 03 (210) 306921
 (151) 2008 01 24 (441) 2006 06 12
 (732) POLKOMTEL Spółka Akcyjna, Warszawa, PL.
 (540)

biznesklasa

Kolor znaku: granatowy, zielony, biały
 (531) 26.4.2, 27.5.1, 29.1.3, 29.1.4, 29.1.6
 (510), (511) **09** aparaty, przewody i słuchawki telefoniczne, auto-
 maty sprzedające i mechanizmy do urządzeń uruchamianych przez
 wrzucenie monety lub żetonu, kasy rejestrujące, komputery i sprzęt
 przetwarzający dane, magnetyczne nośniki danych, maszyny liczące,
 płyty (dyski) z nagraniami, urządzenia do gaszenia ognia, urządzenia
 do nagrywania, transmisji, reprodukcji danych, dźwięku lub obrazu,
 urządzenia i przyrządy naukowe, żeglarskie, geodezyjne, elektrycz-
 ne, kinematograficzne, optyczne, wagowe, pomiarowe, sygnalizacyj-
 ne, kontrolne, do ratowania życia, do celów dydaktycznych, **35** usługi
 polegające na: rejestrowaniu, sporządzaniu odpisów, składzie, kom-
 pilacji, transmisji, transkrypcji, systematyzacji pisemnych informacji
 (komunikatów) oraz rejestrowaniu a także wykorzystaniu lub kom-
 pilacji danych matematycznych lub statystycznych oraz zarządzaniu
 zbiorami informacyjnymi, usługi w zakresie: reklamy i działalności
 informacyjnej, badania rynku, telefonicznego udzielania informacji,
 organizacji wystaw lub targów handlowych i reklamowych, pośred-
 nictwa w zawieraniu umów kupna-sprzedaży poprzez telefon i Inter-
 net, obsługa klientów przy wykorzystaniu sieci Internet, usługi tele-
 komunikacyjne on-line polegające na umożliwieniu: zlecenia usług,
 świadczenia usług, zawierania umów, umów pośrednictwa, umów
 kupna-sprzedaży, wykonywania umów, zgrupowanie na rzecz osób
 trzecich towarów: apaszki jedwabne, antystresery, baloniki, bandan-
 ki, banery, bezrękawniki, bloczki post-it, bluzy, bombki, breloczki,
 chorągiewki, clipboardy, czapki, daszki, długopisy, elektroniczne
 urządzenia do tłumaczeń językowych, elektroniczne urządzenia ze
 słownikiem, etui skórzane na długopisy, etui skórzane na wizytów-
 ki, fido-dido, flagi, galanteria odzieżowa damska i męska, galanteria
 skórzana, galanteria papierowa, joja, kalendarze, kalkulatory, kape-
 lusze, karafki, konstrukcje dmuchane i balony, kosmetyczki, kosme-
 tyki, koszulki polo, krawaty, krzeselka, kubki, kurtki, latawce, linijki,
 maskotki, materiały biurowe i szkolne, medale, pudełka, naklejki
 i nalepki, notesy, obrusy, odtwarzacze płyt kompaktowych i kaset,
 ołówki, opakowania na napoje, organizery, otwieracze do butelek,
 pałeczki chińskie, papiery pakowe, parasole, parasolki, parawany,

para jedwabne, piłki, piórniki, plecaki, płotki, podkładki pod kubki, kieliszki i szklanki, podkładki pod mysz, pokrowce na telefony, pompony, portfele, postery, potykacze, radioodbiorniki, rękawiczki, ręczniki, sakwy rowerowe, sakwy podróżne, samochodowe osłony przeciwsłoneczne, siatki, skrobaczki do szyb, słodczyce, standy, stroje dla personelu, szale, szaliki, świece, tablice, teczki skórzane, terkotki, termosy, tłumacze polsko-angielskie, torby i torebki, torciki, trąbki, t-shirty, wizytowniki, wody perfumowane i perfumy, worki żeglarskie, wyroby ze szkła i porcelany, zabawki, zegary ściennie, zegarki, znaczki z logo, pozwalające nabywcy wygodnie oglądać i kupować te towary: w sklepie, w hurtowni, z katalogu różnych artykułów, na stronie internetowej, za pośrednictwem usługi elektronicznej, za pośrednictwem systemu telezakupów, wykorzystując zamówienie korespondencyjne, używając środków telekomunikacji, **36** usługi w zakresie: pośrednictwa w zawieraniu umów ubezpieczeniowych poprzez telefon i Internet, sprawdzania stanu konta poprzez telefon i Internet, usługi telekomunikacyjne on-line polegające na umożliwieniu: zawierania umów ubezpieczeniowych, umów kredytowych, umów bankowych oraz otwierania rachunków bankowych, dokonywania operacji bankowych, dostępu do konta bankowego, **38** usługi telekomunikacyjne, usługi w zakresie: rozpowszechniania systemów przekazywania dźwięku i obrazu w łączności radiofonicznej, telegraficznej, telefonicznej, telefonii komórkowej, telefaksowej, w systemie cyfrowym, usługi w zakresie łączności: radiofonicznej, telegraficznej, telefonicznej, telefonii komórkowej i poprzez Internet, telefaksowej, ustalania taryf i opłat, obsługi satelitów i przekazów satelitarnych, organizowania systemów transmisyjnych, przesyłania dźwięku, obrazu i sms-ów, usługi w zakresie: poczty elektronicznej, zleceń przywoławczych z zastosowaniem radia, telefonu lub innych środków komunikacji elektronicznej, usługi w zakresie prowadzenia: stacji radiowych, telewizyjnych oraz transmitowania dźwięku i obrazu, usługi w zakresie zbierania i przekazywania aktualności informacyjnych z wykorzystaniem: multimediiów, urządzeń telekomunikacyjnych, usługi w zakresie wypożyczania telefonów, modemów i innych urządzeń telekomunikacyjnych, obsługa klientów przy wykorzystaniu sieci Internet, elektroniczny serwis informacji typu on-line polegający na tworzeniu, prowadzeniu baz danych i udostępnianiu informacji z możliwością elektronicznego przyjmowania i przekazywania wiadomości, **41** usługi w zakresie nauczania poprzez telefon, Internet, radio i telewizję.

(111) **203938** (220) 2006 03 03 (210) 306924

(151) 2008 01 24 (441) 2006 06 12

(732) POLKOMTEL Spółka Akcyjna, Warszawa, PL.

(540) plus biznesklasa

(510), (511) **09** aparaty, przewody i słuchawki telefoniczne, automaty sprzedające i mechanizmy do urządzeń uruchamianych przez wrzucenie monety lub żetonu, kasy rejestrujące, komputery i sprzęt przetwarzający dane, magnetyczne nośniki danych, maszyny liczące, płyty (dyski) z nagraniami, urządzenia do gaszenia ognia, urządzenia do nagrywania, transmisji, reprodukcji danych, dźwięku lub obrazu, urządzenia i przyrządy naukowe, żeglarskie, geodezyjne, elektryczne, kinematograficzne, optyczne, wagowe, pomiarowe, sygnalizacyjne, kontrolne, do ratowania życia, do celów dydaktycznych, **35** usługi polegające na: rejestrowaniu, sporządzaniu odpisów, składzie, kompilacji, transmisji, transkrypcji, systematyzacji pisemnych informacji (komunikatów) oraz rejestrowaniu a także wykorzystaniu lub kompilacji danych matematycznych lub statystycznych oraz zarządzaniu zbiorami informatycznymi, usługi w zakresie: reklamy i działalności informacyjnej, badania rynku, telefonicznego udzielania informacji, organizacji wystaw lub targów handlowych i reklamowych, pośrednictwa w zawieraniu umów kupna-sprzedaży poprzez telefon i Internet, obsługa klientów przy wykorzystaniu sieci Internet, usługi telekomunikacyjne on-line polegające na umożliwieniu: zlecenia usług, świadczenia usług, zawierania umów, umów pośrednictwa, umów kupna-sprzedaży, wykonywania umów, zgrupowanie na rzecz osób trzecich towarów: apaszki jedwabne, antystresery, baloniki, bandanki, banery, bezrękawniki, bloczki post-it, bluzy, bombki, breloczki, chorągiewki, clipboardy, czapki, daszki, długopisy, elektroniczne urządzenia do tłumaczeń językowych, elektroniczne urządzenia ze słownikiem, etui skórzane na długopisy, etui skórzane na wizytówki, fido-dido, flagi, galanteria odzieżowa damska i męska, galanteria skórzana, galanteria papierowa, joja, kalendarze, kalkulatory, kapelusze, karafki, konstrukcje dmuchane i balony, kosmetyczki, kosme-

tyki, koszulki polo, krawaty, krzeselka, kubki, kurtki, latawce, linijki, maskotki, materiały biurowe i szkolne, medale, pudełka, naklejki i nalepki, notesy, obrusy, odtwarzacze płyt kompaktowych i kaset, ołówki, opakowania na napoje, organizery, otwieracze do butelek, pałeczki chińskie, papiery pakowe, parasole, parasolki, parawany, para jedwabne, piłki, piórniki, plecaki, płotki, podkładki pod kubki, kieliszki i szklanki, podkładki pod mysz, pokrowce na telefony, pompony, portfele, postery, potykacze, radioodbiorniki, rękawiczki, ręczniki, sakwy rowerowe, sakwy podróżne, samochodowe osłony przeciwsłoneczne, siatki, skrobaczki do szyb, słodczyce, standy, stroje dla personelu, szale, szaliki, świece, tablice, teczki skórzane, terkotki, termosy, tłumacze polsko-angielskie, torby i torebki, torciki, trąbki, t-shirty, wizytowniki, wody perfumowane i perfumy, worki żeglarskie, wyroby ze szkła i porcelany, zabawki, zegary ściennie, zegarki, znaczki z logo, pozwalające nabywcy wygodnie oglądać i kupować te towary: w sklepie, w hurtowni, z katalogu różnych artykułów, na stronie internetowej, za pośrednictwem usługi elektronicznej, za pośrednictwem systemu telezakupów, wykorzystując zamówienie korespondencyjne, używając środków telekomunikacji, **36** usługi w zakresie: pośrednictwa w zawieraniu umów ubezpieczeniowych poprzez telefon i Internet, sprawdzania stanu konta poprzez telefon i Internet, usługi telekomunikacyjne on-line polegające na umożliwieniu: zawierania umów ubezpieczeniowych, umów kredytowych, umów bankowych oraz otwierania rachunków bankowych, dokonywania operacji bankowych, dostępu do konta bankowego, **38** usługi telekomunikacyjne, usługi w zakresie: rozpowszechniania systemów przekazywania dźwięku i obrazu w łączności radiofonicznej, telegraficznej, telefonicznej, telefonii komórkowej, telefaksowej, w systemie cyfrowym, usługi w zakresie łączności: radiofonicznej, telegraficznej, telefonicznej, telefonii komórkowej i poprzez Internet, telefaksowej, ustalania taryf i opłat, obsługi satelitów i przekazów satelitarnych, organizowania systemów transmisyjnych, przesyłania dźwięku, obrazu i sms-ów, usługi w zakresie: poczty elektronicznej, zleceń przywoławczych z zastosowaniem radia, telefonu lub innych środków komunikacji elektronicznej, usługi w zakresie prowadzenia: stacji radiowych, telewizyjnych oraz transmitowania dźwięku i obrazu, usługi w zakresie zbierania i przekazywania aktualności informacyjnych z wykorzystaniem: multimediiów, urządzeń telekomunikacyjnych, usługi w zakresie wypożyczania telefonów, modemów i innych urządzeń telekomunikacyjnych, obsługa klientów przy wykorzystaniu sieci Internet, elektroniczny serwis informacji typu on-line polegający na tworzeniu, prowadzeniu baz danych i udostępnianiu informacji z możliwością elektronicznego przyjmowania i przekazywania wiadomości, **41** usługi w zakresie nauczania poprzez telefon, Internet, radio i telewizję.

(111) **203939** (220) 2006 03 20 (210) 307865

(151) 2008 01 30 (441) 2006 06 26

(732) TWINFISH Widera Kondraciuk Spółka Jawna, Łódź, PL.

(540)



Kolor znaku: biały, niebieski, czerwony

(531) 26.1.1, 26.1.6, 26.2.7, 27.5.1, 29.1.13

(510), (511) **35** reklama, **41** zdjęcia fotograficzne, organizowanie i prowadzenie szkoleń w zakresie grafiki warsztatowej, organizowanie i prowadzenie szkoleń w zakresie grafiki wydawniczej, organizowanie i prowadzenie szkoleń w zakresie grafiki internetowej, **42** projektowanie grafiki wydawniczej i internetowej, projektowanie biżuterii.

(111) **203940** (220) 2006 03 27 (210) 308316

(151) 2008 03 05 (441) 2006 07 10

(732) Fabryka Cukiernicza „KOPERNIK” Spółka Akcyjna, Toruń, PL.

(540) TRETORETTI

(510), (511) **30** pierniki, pierniki nadziewane, pierniki w glazurze, pierniki nadziewane w glazurze, pierniki w czekoladzie, pierniki nadziewane w czekoladzie, pierniki w masie czekoladopodobnej, pier-

niki nadziewane w masie czekoladopodobnej, ciastka, ciastka w czekoladzie, ciastka w glazurze, herbatniki, herbatniki w czekoladzie, herbatniki w glazurze, wafle, wafle w czekoladzie, wafle przekładane, wafle przekładane w czekoladzie, wafle nadziewane, wafle nadziewane w czekoladzie.

(111) **203941** (220) 2007 05 07 (210) 324886
(151) 2008 05 07 (441) 2007 08 20

(732) L'AMBRE Groupe International Spółka z o.o., Gdańsk, PL.

(540) lambre

(510), (511) **03** kosmetyki, preparaty kosmetyczne do pielęgnacji skóry, kosmetyki upiększające, kremy kosmetyczne, kremy wybielające do skóry, preparaty kosmetyczne do odchudzania, zestawy kosmetyczne, maści do celów kosmetycznych, maseczki kosmetyczne, mleczko kosmetyczne, preparaty kosmetyczne do opalania, lotony do celów kosmetycznych, toniki kosmetyczne, preparaty kosmetyczne do kąpieli, środki do pielęgnacji ust nie do celów leczniczych, szminki, preparaty do pielęgnacji jamy ustnej nie do celów medycznych, preparaty do makijażu i do demakijażu, preparaty do depilacji, depilatory, środki do czyszczenia zębów, preparaty do golenia, płyny po goleniu, szampony, płyny do pielęgnacji włosów, lakiery do włosów, farby do włosów, pomady do celów kosmetycznych, ekstrakty kwiatowe do perfum, esencje eteryczne, olejki eteryczne, olejki toaletowe, olejki do celów perfumeryjnych, produkty perfumeryjne, perfumy, mieszaniny zapachowe, preparaty do pielęgnacji paznokci, sztuczne paznokcie, lakiery i zmywacze do paznokci, patyczki z watą do celów kosmetycznych, chusteczki nasączone płynami kosmetycznymi, produkty i przybory toaletowe, pumeks, dezodoranty do użytku osobistego, barwniki kosmetyczne, kosmetyki do brwi, ołówki kosmetyczne, preparaty kosmetyczne do rzęs, tusze do rzęs, materiały przyklepne do celów kosmetycznych, sztuczne rzęsy, talk kosmetyczny, preparaty do mycia, mydła, mydła toaletowe, mydła lecznicze, saszetki zapachowe do bielizny, środki do namaczania bielizny, środki do zmiękczenia tkanin, preparaty do prania, wybielacze plam, detergenty inne niż używane w procesach produkcyjnych oraz inne niż do celów medycznych, chemiczne produkty do ożywiania kolorów w praniu do użytku domowego, pasty do podłogi i mebli, pasty do obuwia, pasty do konserwacji skóry, preparaty do polerowania, środki do nadawania połysku, płyny do spryskiwaczy szyb, preparaty do czyszczenia, środki do szorowania, kosmetyki dla zwierząt.

(111) **203942** (220) 2006 10 20 (210) 317006
(151) 2008 04 21 (441) 2007 01 22

(732) MW System Zbigniew Zapolski, Warszawa, PL.

(540) MAGIA WNĘTRZ

(510), (511) **37** usługi budowlane, **42** projektowanie i dekoracje wnętrz, **44** projektowanie ogrodów.

(111) **203943** (220) 2005 06 30 (210) 297237
(151) 2008 01 30 (441) 2005 10 03

(732) POLKOMTEL S.A., Warszawa, PL.

(540)



Kolor znaku: zielony, czerwony, niebieski

(531) 24.17.5, 26.2.7, 27.5.1, 29.1.13

(510), (511) **09** aparaty, przewody i słuchawki telefoniczne, automaty sprzedające i mechanizmy do urządzeń uruchamianych przez wrzucenie monety lub żetonu, kasy rejestrujące, komputery i sprzęt przetwarzający dane, magnetyczne nośniki danych, maszyny liczące, płyty (dyski) z nagraniami, urządzenia do gaszenia ognia, urządzenia do nagrywania, transmisji, reprodukcji danych, dźwięku lub obrazu, urządzenia i przyrządy naukowe, żeglarskie, geodezyjne, elektryczne, kinematograficzne, optyczne, wagowe, pomiarowe, sygnalizacyjne, kontrolne, do ratowania życia, do celów dydaktycznych, **35** usługi polegające na: rejestrowaniu, sporządzaniu odpisów, składzie, kompilacji, transmisji, transkrypcji, systematyzacji pisemnych informacji (komunikatów) oraz rejestrowaniu a także wykorzystaniu lub kompilacji danych matematycznych lub statystycznych oraz zarządzaniu zbiorami informatycznymi, usługi w zakresie: reklamy i działalności informacyjnej, badania rynku, organizacji

wystaw lub targów handlowych i reklamowych, pośrednictwa w zawieraniu umów kupna-sprzedaży poprzez telefon i Internet, usługi w zakresie telefonicznego udzielania informacji o produktach i usługach, usługi telekomunikacyjne on-line polegające na umożliwieniu: zlecenia i świadczenia usług handlowych, zawierania umów handlowych, umów pośrednictwa, umów kupna-sprzedaży, wykonywania umów handlowych, zgrupowanie na rzecz osób trzecich następujących towarów: apaszki jedwabne, antystresery, baloniki, bandanki, banery, bezrękawiki, bloczki post-it, bluzy, bombki, breloczki, chorągiewki, clipboardy, czapki, daszki, długopisy, elektroniczne urządzenia do tłumaczeń językowych, elektroniczne urządzenia ze słownikiem, etui skórzane na długopisy, etui skórzane na wizytówki, fido-dido, flagi, galanteria odzieżowa damska i męska, galanteria skórzana, galanteria papierowa, joja, kalendarze, kalkulatory, kapelusze, karafki, konstrukcje dmuchane i balony, kosmetyczki, kosmetyki, koszulki polo, krawaty, krzeselka, kubki, kurtki, latawce, linijki, maskotki, materiały biurowe i szkolne, medale, pudełka, naklejki i nalepki, notesy, obrusy, odtwarzacze płyt kompaktowych i kasety, ołówki, opakowania na napoje, organizery, otwieracze do butelek, pałeczki chińskie, papiery pakowe, parasole, parasolki, parawany, para jedwabne, piłki, piórniki, plecaki, płotki, podkładki pod kubki, kieliszki i szklanki, podkładki pod mysz, pokrowce na telefony, pompki, portfele, postery, potykacze, radioodbiorniki, rękawiczki, ręczniki, sakwy rowerowe, sakwy podróżne, samochodowe osłony przeciwsłoneczne, siatki, skrobaczki do szyb, słodczyce, standy, stroje dla personelu, szale, szalik, świece, tablice, teczki skórzane, terkotki, termosy, tłumacze polsko-angielskie, torby i torebki, torciki, trąbki, t-shirty, wizytowniki, wody perfumowane i perfumy, worki żeglarskie, wyroby ze szkła i porcelany, zabawki, zegary ściennie, zegarki, znaczki z logo, **36** usługi w zakresie: pośrednictwa w zawieraniu umów ubezpieczeniowych poprzez telefon i Internet, sprawdzania stanu konta poprzez telefon i Internet, usługi telekomunikacyjne on-line polegające na umożliwieniu zawierania umów ubezpieczeniowych, umów kredytowych, umów bankowych oraz otwierania rachunków bankowych, dokonywania operacji bankowych, dostępu do konta bankowego, **38** usługi telekomunikacyjne, usługi w zakresie: rozpowszechniania systemów przekazywania dźwięku i obrazu w łączności radiofonicznej, telegraficznej, telefonicznej, telefonii komórkowej, telefaksowej, w systemie cyfrowym, usługi w zakresie łączności: radiofonicznej, telegraficznej, telefonicznej, telefonii komórkowej i poprzez Internet, telefaksowej, ustalania taryf i opłat, obsługi satelitów i przekazów satelitarnych, organizowania systemów transmisyjnych, przesyłania dźwięku, obrazu i SMS-ów, usługi w zakresie: poczty elektronicznej, zleceń przywoławczych z zastosowaniem radia, telefonu lub innych środków komunikacji elektronicznej, usługi w zakresie prowadzenia: stacji radiowych, telewizyjnych oraz transmitowania dźwięku i obrazu, usługi w zakresie zbierania i przekazywania aktualności informacyjnych z wykorzystaniem: multimediiów, urządzeń telekomunikacyjnych, usługi w zakresie wypożyczania telefonów, modemu i innych urządzeń telekomunikacyjnych, obsługa klientów przy wykorzystaniu sieci Internet, elektroniczny serwis informacji typu on-line polegający na tworzeniu, prowadzeniu baz danych i udostępnianiu informacji z możliwością elektronicznego przyjmowania i przekazywania wiadomości, usługi w zakresie telefonicznego udzielania informacji o wydarzeniach, obsługa klientów przy wykorzystaniu sieci Internet umożliwiająca dostarczanie klientom informacji oraz otrzymywanie informacji od klientów, **41** usługi w zakresie nauczania poprzez telefon, Internet, radio i telewizję.

(111) **203944** (220) 2005 07 08 (210) 297519

(151) 2008 01 31 (441) 2005 10 17

(732) Gospodarstwo Rolno-Ogrodnicze „SADPOL” Magdalena

Glinicka, Wierzbica, PL.

(540)



Kolor znaku: biały, zielony, czarny, czerwony

(531) 5.7.8, 9.1.10, 27.5.1, 29.1.14

(510), (511) **29** konserwowane, suszone i gotowane owoce i warzywa, **31** produkty rolne, ogrodnicze, leśne oraz ziarna nie ujęte w in-

nych klasach, świeże owoce i warzywa, nasiona, rośliny i kwiaty naturalne, żywe zwierzęta, karma dla zwierząt, słów.

(111) **203945** (220) 2005 07 26 (210) 298251
 (151) 2008 01 25 (441) 2005 10 31
 (732) „APLISENS - Produkcja Przetworników Ciśnienia i Aparatury Pomiarowej” Sp. z o.o., Warszawa, PL.
 (540)

V M - □ □ □ □

(531) 26.4.9, 27.5.1
 (510), (511) **07** zawory jako części maszyn, **09** elementy automatyki przemysłowej - zawory.

(111) **203946** (220) 2005 09 20 (210) 300240
 (151) 2008 01 22 (441) 2005 12 27
 (732) TELEPIZZA POLAND Spółka z o.o., Warszawa, PL.
 (540)

La Piazza

(531) 27.5.1
 (510), (511) **29** artykuły i wyroby żywnościowe z mięsa, ryb, drobiu, dziczyzny, owoców i warzyw, jaj, mleka i innych surowców nadających się do produkcji żywności, na różnych stopniach przetworzenia aż do postaci gastronomicznych, **30** wyroby cukiernicze, w tym słodczyce, lody, **35** usługi w zakresie marketingu i organizacji franchisingu, zgrupowanie dużych ilości towarów, zwłaszcza wymienionych wyżej, w celu umożliwienia klientom zapoznanie się z towarami oraz dokonywania transakcji i/lub zakupów, **43** usługi w zakresie gastronomii i podawania środków żywności, prowadzenie barów, restauracji, kawiarni, bufetów i innych punktów prowadzących usługi gastronomiczne, łącznie z dostarczaniem produktów do klientów pod wskazane miejsce.

(111) **203947** (220) 2005 09 21 (210) 300270
 (151) 2008 01 30 (441) 2005 12 27
 (732) DM SNACKS CO. Dariusz Myrcha, Stodzew, PL.
 (540)



Kolor znaku: ciemnobrązowy, biały, ciemnoczerwony
 (531) 24.15.1, 27.5.1, 29.1.13
 (510), (511) **29** chrupkie produkty ziemniaczane produkowane metodą wytlaczania lub smażone w tłuszczu prażynki ziemniaczane, prażynki ziemniaczane smakowe, chipsy ziemniaczane, chrupki ziemniaczane, galanteria spożywcza: muszelki ziemniaczane, pierścionki z mąki ziemniaczanej, serduszka ziemniaczane, płatki ziemniaczane, chrupki owocowe, migdały spreparowane, orzechy spreparowane, prażone, suszone, solone lub przyprawiane orzechy, **30** kukurydza prażona - popcorn, chrupkie produkty produkowane z mąki kukurydzianej i zbożowe metodą wytlaczania lub smażone w tłuszczu, chipsy, chipsy kukurydziane, chrupki, chrupki kukurydziane, galanteria spożywcza: kuleczki kukurydziane, kuleczki zbożowe, muszelki, muszelki kukurydziane, muszelki zbożowe, pierścionki z mąki kukurydzianej, serduszka kukurydziane, prażynki pszenne, prażynki wielozbożowe, muesli, mieszanki muesli złożone głównie z gotowych do spożycia ziaren zbóż, orzechów, suszonych owoców i dodatków czekoladowych, płatki kukurydziane, płatki zbożowe.

(111) **203948** (220) 2005 09 21 (210) 300271
 (151) 2008 01 30 (441) 2005 12 27
 (732) DM SNACKS CO. Dariusz Myrcha, Stodzew, PL.

(540)



Kolor znaku: ciemnobrązowy, ciemnoczerwony, szary, biały
 (531) 24.15.1, 27.5.1, 29.1.14

(510), (511) **29** chrupkie produkty ziemniaczane produkowane metodą wytlaczania lub smażone w tłuszczu prażynki ziemniaczane, prażynki ziemniaczane smakowe, chipsy ziemniaczane, chrupki ziemniaczane, galanteria spożywcza: muszelki ziemniaczane, pierścionki z mąki ziemniaczanej, serduszka ziemniaczane, płatki ziemniaczane, chrupki owocowe, migdały spreparowane, orzechy spreparowane, prażone, suszone, solone lub przyprawiane orzechy, **30** kukurydza prażona - popcorn, chrupkie produkty produkowane z mąki kukurydzianej i zbożowe metodą wytlaczania lub smażone w tłuszczu, chipsy, chipsy kukurydziane, chrupki, chrupki kukurydziane, galanteria spożywcza: kuleczki kukurydziane, kuleczki zbożowe, muszelki, muszelki kukurydziane, muszelki zbożowe, pierścionki z mąki kukurydzianej, serduszka kukurydziane, prażynki pszenne, prażynki wielozbożowe, muesli, mieszanki muesli złożone głównie z gotowych do spożycia ziaren zbóż, orzechów, suszonych owoców i dodatków czekoladowych, płatki kukurydziane, płatki zbożowe.

(111) **203949** (220) 2005 11 21 (210) 302496
 (151) 2008 01 30 (441) 2006 03 06
 (732) Sebastian Podkański, Lublin, PL.; Sylwia Podkańska, Lublin, PL.
 (540)

ŻAGIEL

Kolor znaku: niebieski

(531) 27.5.1, 29.1.4
 (510), (511) **09** żelazka elektryczne, **12** motocykle, motorowery, samochody osobowe, samochody, **36** wynajmowanie mieszkań, zarządzanie nieruchomościami, **37** naprawa pojazdów, obsługa pojazdów, budownictwo, instalowanie, konserwacja i naprawa komputerów, obsługa i naprawy samochodów, usługi stacji obsługi samochodów, **39** wypożyczanie pojazdów, pomoc drogowa w przypadku awarii pojazdów, wypożyczanie samochodów, wynajmowanie powierzchni na salony samochodowe, **41** edukacja, kultura fizyczna, gimnastyka, kluby zdrowia, nauczanie, **43** przygotowywanie dań na zamówienie oraz ich dostawa, restauracje.
 (551) wspólne prawo ochronne

(111) **203950** (220) 2005 11 15 (210) 302606
 (151) 2008 01 30 (441) 2006 02 20
 (732) TONSIL POLSKA Spółka z o.o., Września, PL.
 (540)

TONSIL

(531) 27.5.1
 (510), (511) **06** statywy do mikrofonów i zestawów głośnikowych, podstawy do zestawów głośnikowych, urządzenia mocujące do sprzętu elektroakustycznego, takiego jak: uchwyty mikrofonowe, w tym amortyzowane, obejmujące i zawieszające, **09** aparaty i urządzenia elektroniczne do przekazu, odtwarzania i wzmacniania dźwięku, takie jak: urządzenia alarmowe, zestawy głośnikowe, w tym przenośne i przeznaczone do nagłaśniania przestrzeni otwartych i zamkniętych, głośniki, zestawy tubowe, głośniki tubowe, wzbudniki dźwięku, mikrofony, hydrofony, laryngofony, geofony, wkładki teletechniczne i do domofonów, tuby elektroakustyczne, słuchawki nagłowne, syreny, filtry elektryczne, zwrotnice częstotliwościowe, obudowy sprzętu elektroakustycznego, w tym na kółkach, urządzenia konferencyjne w skład których wchodzi zestaw mikrofonów z urządzeniem sterującym do prowadzenia konferencji wraz z nagłaśnieniem, urządzenia i osprzęt audio, video, **35** prowadzenie sklepu lub hurtowni ze sprzętem audio i video, oraz urządzeniami i osprzętem do przekazu i odtwarzania dźwięku.

(111) **203951** (220) 2001 04 13 (210) 234431
 (151) 2007 08 30
 (732) STOEN INFO Sp. z o.o., Warszawa, PL.
 (540)

STOEN INFO

Kolor znaku: granatowy, czerwony

(531) 27.5.5, 29.1.12

(510), (511) **35** usługi w zakresie całokształtu działalności reklamowej i marketingowej, usługi w zakresie przedstawicielstwa firm krajowych i zagranicznych, kojarzenie kontrahentów krajowych i zagranicznych, usługi pośrednictwa pomiędzy partnerami handlowymi, usługi pośrednictwa w zakresie transakcji handlowych, pośrednictwo w transakcjach wykonywane na zlecenie osób trzecich w zakresie handlu hurtowego i detalicznego artykułami konsumpcyjnymi, przemysłowymi i środkami produkcji, agencje importowo - eksportowe w zakresie importu i eksportu towarów i usług, świadczenie usług handlu zagranicznego związanych z importem i eksportem, doradztwo w zakresie organizowania i kierowania działalnością gospodarczą, badanie opinii, badanie rynku, doradztwo w i zakresie organizowania i kierowania działalnością gospodarczą, organizowanie wystaw w celach handlowych lub reklamowych, pokazy towarów organizowanie i promocja sprzedaży, organizowanie sieci sprzedaży, giełd, akcji, przetargów, **36** agencje pośrednictwa w handlu nieruchomościami, wynajem i zamiana lokali i nieruchomości, dzierżawa nieruchomości wynajem mieszkań, pomieszczeń biurowych, pomieszczeń handlowych, obiektów przemysłowych, administrowanie i zarządzanie nieruchomościami, zastępstwo inwestycyjne, finansowe, doradztwo w sprawach finansowych, **39** usługi składów konsygnacyjnych, celnych oraz usług magazynowych, wynajmowanie magazynów, usługi transportowe i spedycji samochodowej w kraju i zagranicą.

(111) **203952** (220) 2001 04 13 (210) 234432
 (151) 2007 08 30
 (732) STOEN INFO Sp. z o.o., Warszawa, PL.
 (540)



Kolor znaku: granatowy, czerwony

(531) 26.2.8, 27.5.5, 29.1.12

(510), (511) **35** usługi w zakresie całokształtu działalności reklamowej i marketingowej, usługi w zakresie przedstawicielstwa firm krajowych i zagranicznych, kojarzenie kontrahentów krajowych i zagranicznych, usługi pośrednictwa pomiędzy partnerami handlowymi, usługi pośrednictwa w zakresie transakcji handlowych, pośrednictwo w transakcjach wykonywane na zlecenie osób trzecich w zakresie handlu hurtowego i detalicznego artykułami konsumpcyjnymi, przemysłowymi i środkami produkcji, agencje importowo - eksportowe w zakresie importu i eksportu towarów i usług, świadczenie usług handlu zagranicznego związanych z importem i eksportem, doradztwo w zakresie organizowania i kierowania działalnością gospodarczą, badanie opinii, badanie rynku, doradztwo w i zakresie organizowania i kierowania działalnością gospodarczą, organizowanie wystaw w celach handlowych lub reklamowych, pokazy towarów organizowanie i promocja sprzedaży, organizowanie sieci sprzedaży, giełd, akcji, przetargów, **36** agencje pośrednictwa w handlu nieruchomościami, wynajem i zamiana lokali i nieruchomości, dzierżawa nieruchomości wynajem mieszkań, pomieszczeń biurowych, pomieszczeń handlowych, obiektów przemysłowych, administrowanie i zarządzanie nieruchomościami, zastępstwo inwestycyjne, finansowe, doradztwo w sprawach finansowych, **39** usługi składów konsygnacyjnych, celnych oraz usług magazynowych, wynajmowanie magazynów, usługi transportowe i spedycji samochodowej w kraju i zagranicą.

(111) **203953** (220) 2001 10 25 (210) 242124
 (151) 2008 04 04 (441) 2002 05 06
 (732) Laboratorium Organiczne „LAB” Spółka z o.o., Jaworzno, PL.
 (540)



Kolor znaku: żółty, biały, zielony, czerwony, czarny

(531) 1.15, 19.3, 27.5, 29.1

(510), (511) **01** kleje cyjanoakrylowe, kleje do celów przemysłowych, **39** usługi w zakresie konfekcjonowania (pakowania) kleju.

(111) **203954** (220) 2002 01 16 (210) 245281
 (151) 2008 01 25 (441) 2002 07 29
 (732) TERRA Jarosław Makowski, Bydgoszcz, PL.
 (540)



Kolor znaku: żółty, czarny i odcienie

(531) 7.3, 7.5, 26.4, 27.5, 29.1

(510), (511) **36** pośrednictwo w handlu nieruchomościami.

(111) **203955** (220) 2002 03 08 (210) 247473
 (151) 2008 02 14 (441) 2002 09 09
 (732) Agnieszka Komornicka, Piaseczno, PL.
 (540)

shoe be do

(531) 27.5

(510), (511) **25** ubrania, buty, nakrycia głowy.

(111) **203956** (220) 2002 06 17 (210) 251677
 (151) 2008 04 16 (441) 2002 12 30
 (732) „Izokor” Płock S.A., Płock, PL.
 (540)



Kolor znaku: czerwony, granatowy

(531) 7.1, 26.1, 27.5, 29.1

(510), (511) **36** wynajem pomieszczeń biurowych, pośrednictwo handlowe bez kontaktu z towarem, **42** projektowanie technologii wykonywania zabezpieczeń antykorozyjnych i izolacyjnych, **43** usługi hotelarskie.

(111) **203957** (220) 2002 10 30 (210) 256921
 (151) 2008 04 14 (441) 2003 05 05

(732) Przedsiębiorstwo „CHEMISTIK” Mieczysław Gadaj, Bogdan Draczyński Spółka Jawna, Jaworzno, PL.
(540)



Kolor znaku: żółty, ciemnożółty, brązowy, czarny
(531) 24.9.10, 27.5.1, 29.1.13
(510), (511) **01** kleje inne niż do papieru lub do użytku domowego, silikon, żywice epoksydowe w stanie surowym, **16** kleje do papieru lub do użytku domowego i ich opakowania.

(111) **203958** (220) 2003 03 17 (210) 262336
(151) 2008 01 30 (441) 2003 09 22
(732) Przedsiębiorstwo Prywatne LARS Andrzej Szymański, Poznań, PL.
(540)



Kolor znaku: zielony
(531) 27.5.1, 29.1.3
(510), (511) **09** aparatura kontrolno-pomiarowa, termoregulatory, termometry, termostaty, programy komputerowe, oprogramowanie, urządzenia do przetwarzania informacji, mikroprocesory, sterowniki, urządzenia i przyrządy sygnalizacyjne, włókna światłowodowe i optyczne, przewody elektryczne, instalacje elektryczne wraz z osprzętem zawartym w klasie 9, obwody drukowane, aparatura i urządzenia elektroniczne, **11** przyrządy, urządzenia i instalacje do oświetlenia, ogrzewania, wytwarzania pary, gotowania, chłodzenia, suszenia, wentylacji, klimatyzacji, zasilania wodą, do celów sanitarnych, piece na paliwo stałe, płynne i gazowe, palniki, paleniska, aparatura i urządzenia do oczyszczania i filtrowania, uzdatniania gazów i płynów, lampy, żarówki, oprawy i osłony do lamp i palników, **14** mechanizmy zegarowe, zegary, obudowy zegarów, zegarki na rękę, **37** usługi związane z budową, montażem, naprawą serwisem i konserwacją urządzeń i instalacji wymienionych w wykazie, usługi budowlane, remontowe i instalacyjne, **42** usługi inżynierskie, projektowe i doradztwa technicznego w zakresie urządzeń i instalacji wymienionych w wykazie, doradztwo w sprawach sprzętu komputerowego oraz projektowania oprogramowania komputerowego.

(111) **203959** (220) 2003 08 11 (210) 268433
(151) 2008 02 07 (441) 2004 02 23
(732) P.P.H.U. KARINA Grzegorz Kudrej, Wodzisław Śląski, PL.
(540)



Kolor znaku: bordowy
(531) 2.3.7, 9.3.5, 27.5.1, 29.1.1
(510), (511) **25** suknie ślubne, wieczorowe i wizytowe z tworzyw naturalnych i sztucznych.

(111) **203960** (220) 2003 09 25 (210) 270399
(151) 2008 04 21 (441) 2004 04 05
(732) Johnson & Johnson, New Brunswick, US.
(540) REACH DUAL EFFECT
(510), (511) **21** szczoteczki do zębów.

(111) **203961** (220) 2003 07 09 (210) 267172
(151) 2008 04 21 (441) 2004 01 12

(732) Przedsiębiorstwo Handlowo-Usługowe „ABSER” Bartczak Arkadiusz, Zduńska Wola, PL.
(540) SZWAJCAR
(510), (511) **35** pośrednictwo w handlu hurtowym.

(111) **203962** (220) 2004 03 11 (210) 277606
(151) 2008 02 12 (441) 2004 06 14
(732) PGS Sp. z o.o., Warszawa, PL.
(540)



Kolor znaku: żółty, czerwony, zielony
(531) 10.3.10, 27.5.1, 29.1.13
(510), (511) **02** węgiel drzewny, farby, lakiery, barwniki, **03** wyroby kosmetyczne, szampony, mydła, środki do pielęgnacji włosów, środki myjące i czyszczące, pasty do zębów, środki do prania, toaletowe środki sanitarne, dezodoranty osobiste, perfumy, wody kolońskie i kwiatowe, pasta do obuwia, preparaty do wybielania, preparaty do odtłuszczania, **04** oleje techniczne, smary, materiały pędne, paliwa, gaz opałowy, **05** wata do celów medycznych, podpaski, pieluchy, pampersy, zioła, **16** gazety, czasopisma, książki, fotografie, albumy, kalendarze, przybory szkolne, papier śniadaniowy, serwetki papierowe, papier toaletowy, chusteczki do nosa papierowe, **21** naczynia i przybory kuchenne wykonane nie z metali szlachetnych, deski do krojenia i prasowania, garnki, talerze, dzbanki, przybory kosmetyczne, kubły, kosze na śmieci, miski, miednice, mopy, termosy, szczotki, patelnie, ściereki do mycia, pojemniki na produkty do użytku w gospodarstwie domowym nie z metali szlachetnych, zestawy do przygotowania, pułapki na gryzonie, serwisy stołowe nie z metali szlachetnych, spryskiwacze, wazony, **24** bielizna pościelowa, obrusy, serwety, kapy, pledy, poduszki, kołdry, **25** odzież, obuwie, nakrycia głowy, bielizna, rajstopy, skarpety, podkoszulki, kapcie, **29** ekstrakty mięsne, mięso, drób, ryby, wyroby wędliniarskie, dziczyzna, jaja, mleko, wyroby z mleka, jadalne oleje i tłuszcze, owoce i warzywa konserwowane, suszone, gotowane, galaretki jadalne, konfitury, konserwy z mięsa i z ryb, sosy do sałatek, **30** kawa, herbata, cukier, galaretki owocowe, ryż, mąka, preparaty zbożowe, przyprawy, namiastki kawy, chleb, ciastka, wyroby cukiernicze, piekarnicze, słodczyce, lody, miód, drożdże, proszek do pieczenia, sól, musztarda, ocet, sosy (z wyjątkiem sosów do sałatek), **31** świeże owoce, jarzyny, nasiona, rośliny i naturalne kwiaty, **32** wody mineralne, gazowane, napoje bezalkoholowe, syropy, preparaty do przygotowania napojów, napoje owocowe, soki owocowe, piwo, **33** wyroby alkoholowe, **34** papierosy, zapalniczki, zapałki, **35** zgrupowanie na rzecz osób trzecich różnych towarów pozwalających nabywcy wygodnie je oglądać i kupować w sklepie wielobranżowym z artykułami spożywczymi, z napojami, z wyrobami alkoholowymi, z wyrobami papierosowymi, z kosmetykami i środkami czystości, z odzieżą, z bielizną, z artykułami gospodarstwa domowego, ze sprzętem elektrycznym i elektronicznym, z meblami do wystroju wnętrza, z artykułami piśmiennymi, z kwiatami, pośrednictwo w zakresie kojarzenia kontrahentów, badania rynku, **36** wynajmowanie powierzchni sklepowych, usługi w zakresie wynajmowania i administrowania nieruchomości, **39** usługi w zakresie przewozu osób i towarów, w zakresie przeladunku, magazynowanie towarów, **43** usługi gastronomiczne, prowadzenie hoteli, barów, restauracji.

(111) **203963** (220) 2004 03 11 (210) 277607
(151) 2008 02 12 (441) 2004 06 14
(732) PGS Sp. z o.o., Warszawa, PL.
(540)



Kolor znaku: zielony, czerwony, żółty, biały
(531) 10.3.10, 27.5.1, 29.1.14

(510), (511) **02** węgiel drzewny, farby, lakiery, barwniki, **03** wyroby kosmetyczne, szampony, mydła, środki do pielęgnacji włosów, środki myjące i czyszczące, pasty do zębów, środki do prania, toaletowe środki sanitarne, dezodoranty osobiste, perfumy, wody kolońskie i kwiatowe, pasta do obuwia, preparaty do wybielania, preparaty do odtłuszczenia, **04** oleje techniczne, smary, materiały pędne, paliwa, gaz opałowy, **05** wata do celów medycznych, podpaski, pieluchy, pampersy, zioła, **09** płyty fonograficzne, kasety, gry komputerowe, **16** gazety, czasopisma, książki, fotografie, albumy, kalendarze, przybory szkolne, papier śniadaniowy, serwetki papierowe, papier toaletowy, chusteczki do nosa papierowe, **21** naczynia i przybory kuchenne wykonane nie z metali szlachetnych, deski do krojenia i prasowania, garnki, talerze, dzbanki, przybory kosmetyczne, kubły, kosze na śmieci, miski, miednice, mopy, termosy, szczotki, patelnie, ściereczki do mycia, pojemniki na produkty do użytku w gospodarstwie domowym nie z metali szlachetnych, zestawy do przypraw, pułapki na gryzonia, serwisy stołowe nie z metali szlachetnych, spryskiwacze, wazon, **24** bielizna pościelowa, obrusy, serwety, kapy, pledy, poduszki, kołdry, **25** odzież, obuwie, nakrycia głowy, bielizna, rajstopy, skarpety, podkoszulki, kaptury, **29** ekstrakty mięsne, mięso, drób, ryby, wyroby wędliniarskie, dziczyzna, jaja, mleko, wyroby z mleka, jadalne oleje i tłuszcze, owoce i warzywa konserwowane, suszone, gotowane, galaretki jadalne, konfitury, konserwy z mięsa i z ryb, sosy do sałatek, **30** kawa, herbata, cukier, galaretki owocowe, ryż, mąka, preparaty zbożowe, przyprawy, namiastki kawy, chleb, ciastka, wyroby cukiernicze, piekarnicze, słodycze, lody, miód, drożdże, proszek do pieczenia, sól musztarda, ocet, sosy (z wyjątkiem sosów do sałatek), **31** świeże owoce, jarzyny, nasiona, rośliny i naturalne kwiaty, **32** wody mineralne, gazowane, napoje bezalkoholowe, syropy, preparaty do przygotowania napojów, napoje owocowe, soki owocowe, piwo, **33** wyroby alkoholowe, **34** papierosy, zapalniczki, zapalaki, **35** zgrupowanie na rzecz osób trzecich różnych towarów pozwalających nabywcy wygodnie je oglądać i kupować w sklepie wielobranżowym z artykułami spożywczymi, z napojami, z wyrobami alkoholowymi, z wyrobami papierosowymi, z kosmetykami i środkami czystości, z odzieżą, z bielizną, z artykułami gospodarstwa domowego, ze sprzętem elektrycznym i elektronicznym, z meblami do wystroju wnętrz, z artykułami piśmiennymi, z kwiatami, pośrednictwo w zakresie kojarzenia kontrahentów, badania rynku, **36** wynajmowanie powierzchni sklepowych, usługi w zakresie wynajmowania i administrowania nieruchomości, **39** usługi w zakresie przewozu osób i towarów, w zakresie przeładunku, magazynowanie towarów, **43** usługi gastronomiczne, prowadzenie hoteli, barów, restauracji, pizzerii.

(111) **203964** (220) 2006 05 26 (210) 311203
 (151) 2008 01 30 (441) 2006 09 04
 (732) Przedsiębiorstwo Produkcyjno-Usługowo-Handlowe „PERFEXIM” LTD Spółka z o.o., Poznań, PL.
 (540)



Kolor znaku: biały, czarny, niebieski

(531) 26.1.1, 27.5.1, 29.1.13

(510), (511) **11** akcesoria łazienkowe zawarte w klasie 11, armatura do regulacji urządzeń wodnych, gazowych i przewodów wodnych lub gazowych, armatura bezpieczeństwa do urządzeń oraz instalacji wodnych, armatura regulacyjna i bezpieczeństwa do urządzeń gazowych oraz wodnych, armatura łazienkowa, armatura sanitarna, baterie umywalkowe, baterie bidetowe, baterie prysznicowe, bojler, filtry do instalacji domowych lub przemysłowych, filtry do baterii sanitarnych, głowice termostatyczne do instalacji grzewczych, grzejniki, grzejniki do centralnego ogrzewania, grzałki do wody, instalacje do ogrzewania, instalacje wodne do ogrzewania, instalacje do dystrybucji wody, instalacje do kąpielni, instalacje do sauny, kran, kran, kran czerpalne, kurki, przewody jako części instalacji sanitarnych, przewo-

dy wodociągowe (instalacje), rury do boilerów centralnego ogrzewania, sanitarne instalacje, syfony, uszczelki do kranów wodociągowych, węzownice jako części instalacji grzewczych lub wodnych, węże do instalacji, zaślepki do zlewów, zawory: odpowietrzające, zwrotne, kulowe, ukośne, grzybkowe do armatury łazienkowej, wodnej i gazowej, zawory grzejnikowe, zawory kurkowe do kanalizacji, zawory mieszalnikowe do przewodów wodociągowych, zawory regulujące poziom w zbiornikach, zawory termostatyczne, **19** kształtki rozgałęźne niemetalowe, przewody wodociągowe niemetalowe, zawory wodociągowe niemetalowe i z tworzyw sztucznych.

(111) **203965** (220) 2007 04 10 (210) 323808
 (151) 2008 02 21 (441) 2007 07 23
 (732) LA RIVE Spółka Akcyjna, Grudziądz, PL.
 (540)



Kolor znaku: czerwony i odcienie, bordowy i odcienie, szary i odcienie, biały, czarny

(531) 5.5.1, 19.3.3, 27.5.1, 29.1.15

(510), (511) **03** wyroby perfumeryjne, perfumy, wody perfumowane, wody toaletowe, wody kolońskie, płyny po goleniu, antyperspiranty, dezodoranty, mydła, mydła w płynie, esencje eteryczne, olejki eteryczne, kosmetyki, zestawy kosmetyków, kremy kosmetyczne, lakiery do paznokci, preparaty do makijażu, mleczko kosmetyczne, toniki kosmetyczne, preparaty do demakijażu, piżmo (perfumeria), pomadki do ust, puder do makijażu, sole kąpielowe do celów innych niż lecznicze, płyny do kąpielni innych niż lecznicze, wody zapachowe.

(111) **203966** (220) 2007 05 21 (210) 325486
 (151) 2008 02 21 (441) 2007 09 03
 (732) LA RIVE Spółka Akcyjna, Grudziądz, PL.
 (540)



(531) 19.3.3, 27.5.1

(510), (511) **03** wyroby perfumeryjne, perfumy, wody perfumowane, wody toaletowe, wody kolońskie, płyny po goleniu, antyperspiranty, dezodoranty, mydła, mydła w płynie, esencje eteryczne, olejki eteryczne, kosmetyki, zestawy kosmetyków, kremy kosmetyczne, lakiery do paznokci, preparaty do makijażu, mleczko kosmetyczne, toniki kosmetyczne, preparaty do demakijażu, piżmo (perfumeria), pomadki do ust, puder do makijażu, sole kąpielowe do celów innych niż lecznicze, płyny do kąpielni innych niż lecznicze, wody zapachowe.

(111) **203967** (220) 2007 07 09 (210) 327549
 (151) 2008 04 17 (441) 2007 10 15

(732) DENTAL POINT Centrum Stomatologii Dariusz Rojewski, Warszawa, PL.

(540) DENTAL POINT

(510), (511) **44** usługi stomatologiczne.

(111) **203968** (220) 2003 10 06 (210) 270734
(151) 2008 03 04 (441) 2004 04 19

(732) AUTO-EKSPERT Spółka z o.o., Warszawa, PL.

(540) AUTO EKSPERT

(510), (511) **09** dyski kompaktowe, nośniki danych, dyskietki, **35** wyszukiwanie w komputerowych bazach danych, zarządzanie zbiorami informatycznymi, pozyskiwanie, systematyzacja i przetwarzanie danych w komputerowych bazach danych, **36** pośrednictwo ubezpieczeniowe, doradztwo w sprawach ubezpieczeniowych, usługi finansowe, ubezpieczeniowa wycena finansowa, usługi związane ze świadczeniami emerytalnymi, tworzenie funduszy, operacje finansowe, transakcje finansowe, analizy finansowe, doradztwo w sprawach finansowych, **41** publikowanie tekstów innych niż reklamowe, kształcenie praktyczne, **42** doradztwo w zakresie sprzętu komputerowego, konwersja danych na formę elektroniczną, projektowanie oprogramowania komputerowego, instalowanie oprogramowania komputerowego, aktualizacja oprogramowania komputerowego, powielanie oprogramowania komputerowego, programowanie komputerów, projektowanie systemów komputerowych.

(111) **203969** (220) 2003 12 18 (210) 274156
(151) 2008 01 31 (441) 2004 04 19

(732) Przedsiębiorstwo Produkcyjno-Handlowe „VITALPOL” Marek Wieczorek, Świnin, PL.

(540)



Kolor znaku: bordowy, złoty, brązowy, beżowy

(531) 6.7.25, 26.4.2, 26.11.1, 29.1.14

(510), (511) **31** nasiona strączkowe świeże i suszone, mak i orzechy.

(111) **203970** (220) 2004 01 17 (210) 275111
(151) 2008 01 25 (441) 2004 04 19

(732) WILBO Spółka Akcyjna, Władysławowo, PL.

(540) Bar Pesca

(510), (511) **29** mięso, drób oraz wyroby i potrawy na bazie mięsa lub drobiu, ryby i owoce morza nieżywe oraz wyroby i potrawy na ich bazie, warzywa i owoce przetworzone oraz wyroby i potrawy na ich bazie, bita śmietana, buliony oraz preparaty do produkcji bulionów, konserwy, jajka oraz wyroby i potrawy na bazie jaj, mleko, produkty mleczne, sery oraz wyroby i potrawy na bazie serów, wyroby, napoje i potrawy na bazie mleka i produktów mlecznych, kawior, oleje i tłuszcze jadalne oraz mieszanki tłuszczowe, krokiety spożywcze, galaretki jadalne, orzechy spreparowane, pasztet z wątróbek, raki, ślimaki i żaby nieżywe oraz wyroby i potrawy na ich bazie, grzyby przerobione oraz wyroby i potrawy na ich bazie, wodorosty do celów spożywczych oraz wyroby i potrawy na ich bazie, zupy, składniki do sporządzania zup, dziczyzna nieżywa oraz wyroby i potrawy na ich bazie, półprodukty do sporządzania potraw na bazie składników nie zawartych w innych klasach, potrawy na bazie składników nie zawartych w innych klasach, pozostała żywność nie ujęta w innych klasach, **30** wyroby piekarnicze i cukiernicze, słodczyce, lody, przyprawy, aromaty do żywności, produkty zbożowe, cukier, słodziki, ciasta w proszku, budynie, kisiele, desery, mąka i produkty na bazie mąki, czekolada i wyroby na bazie czekolady, kakao i wyroby na bazie kakao, kawa i napoje oraz inne wyroby na bazie kawy, substytutu kawy, zabielańca do kawy, herbata, przyprawy, galaretki owocowe, guma do żucia, produkty zbożowe, mąka i wyroby na bazie mąki, sosy, majonez, makaron i potrawy na bazie makaronu, miód i wyroby na bazie

miodu, muesli, kukurydza prażona, musztarda, chrzan, mięso w cieście, napoje na bazie kakao lub czekolady, ozdoby do ciast, ozdoby choinkowe jadalne, naleśniki, pierogi, knedle, kluski, pizze, paszteciki, placki, płatki zbożowe, kanapki, ryż i potrawy na bazie ryżu, sushi, tortille, potrawy oraz pozostała żywność nie zawarta w innych klasach, **32** napoje bezalkoholowe, woda mineralna i stołowa, piwo, środki do wyrobu napojów bezalkoholowych, pastylki do napojów gazowanych, nektary i syropy, soki i napoje owocowe i warzywne, napoje energetyczne, **33** napoje alkoholowe, wino, wódka, likiery, brandy, whisky, gin, wino musujące, ekstrakty alkoholowe, aperitify, nalewki alkoholowe, koktajle alkoholowe, miody pitne, owoce w alkoholu, rum, sake, napoje alkoholowe wspomagające trawienie, spirytus konsumpcyjny, **41** usługi klubowe w tym usługi klubów rozrywkowych i nocnych, usługi rozrywkowe, usługi dyskotekowe, organizowanie pokazów, konkursów i kursów gastronomicznych, organizowanie przyjęć, **43** usługi gastronomiczne w tym usługi barowe i barów szybkiej obsługi, kafeterii, kawiarni, restauracji i restauracji samoobsługowych, snack-barów, stołówek, punktów małej gastronomii, przygotowywanie żywności i napojów na zamówienie oraz ich dostawa, usługi hotelarskie.

(111) **203971** (220) 2004 01 19 (210) 275120
(151) 2008 03 25 (441) 2004 05 04

(732) „EKOPRINT” Teresa Kozik, Jasło, PL.

(540)



Kolor znaku: czarny, zielony

(531) 5.1.1, 27.5.1, 29.1.12

(510), (511) **02** pojemniki z tuszem i tonery pełne do drukarek laserowych, atramentowych, fotokopiarek i urządzeń powielających, atramenty i tonery do faksów, **16** taśmy barwiące, taśmy nasączone tuszem do drukarek komputerowych, **35** sprzedaż tonerów i pojemników z tuszem do urządzeń drukujących, powielających i faksów, **37** re-fabrykacja (regeneracja) bębnow do drukarek laserowych, tonerów i pojemników z tuszem do urządzeń drukujących i powielających.

(111) **203972** (220) 2004 03 19 (210) 278035
(151) 2008 01 31 (441) 2004 06 28

(732) Henkel Corporation, Rancho Dominguez, US.

(540) PORCELANA

(510), (511) **03** wyroby perfumeryjne, olejki eteryczne, mydła, produkty złączające do twarzy.

(111) **203973** (220) 2004 03 19 (210) 278050
(151) 2008 02 26 (441) 2004 06 28

(732) WOMIR-SPA Spółka z o.o., Rzeniszów, PL. ; NAŁĘCZÓW

ZDRÓJ Spółka z o.o., Nałęczów, PL.

(540)



Kolor znaku: niebiesko-srebrny, srebrny, szary, niebiesko-szary

(531) 7.1.8, 27.5.1, 29.1.4, 29.1.6

(510), (511) **32** napoje bezalkoholowe, woda mineralna, woda stołowa, **35** zgrupowanie towarów na rzecz osób trzecich pozwalające nabywcy wygodnie je oglądać i kupować w sklepie i hurtowni z napojami bezalkoholowymi.

(551) wspólne prawo ochronne

(111) **203974** (220) 2004 04 23 (210) 279723
 (151) 2008 04 18 (441) 2004 07 26
 (732) UNICON A/S, Roskilde, DK.
 (540) UNICON
 (510), (511) **19** materiały budowlane (nie z metalu), w tym beton.

(111) **203975** (220) 2004 05 04 (210) 280340
 (151) 2008 03 25 (441) 2004 08 09
 (732) MASPEX WADOWICE Sp. z o.o., Wadowice, PL.
 (540) DEX
 (510), (511) **29** bita śmietana, mleko, chrupki owocowe, galaretki jadalne, jogurt, owoce kandyzowane, kefir, kiełbasy, buliony spożywcze, marmolada, mięso, wędliny, produkty mleczne, produkty mleczne z owocami, napoje mleczne z sokami owocowymi, śmietana, mrożone mieszanki mięsno-warzywne, mrożone owoce, mrożone warzywa, sałatki owocowe, sałatki warzywne, napoje na bazie mleka, sery, mrożone mieszanki owocowo-warzywne, warzywa gotowane, warzywa konserwowane, warzywa suszone, **30** kakao, napoje na bazie czekolady, napoje na bazie kakao, herbata, chleb, sosy do mięs, sosy w płynie, sosy w paście, sosy instant, wyroby zbożowe za wyjątkiem cukierniczych, wyroby z ziaren zbożowych za wyjątkiem cukierniczych, żywność preparowana otrzymywana przez pęcznienie lub prażenie zbóż, wyroby na bazie mąki za wyjątkiem cukierniczych, płatki zbożowe, płatki kukurydziane, pieczywo chrupkie, jogurt mrożony, lody, makarony, kasze spożywcze, mąka kukurydziana, mąka pszenna, przyprawy, muesli, ryż, paluszki, **32** napoje bezalkoholowe, soki owocowe, soki wieloowocowe, soki warzywne, soki owocowo-warzywne, soki marchwiowe, soki na bazie marchwi, sok pomidorowy, woda mineralna, napoje owocowe, napoje warzywne, nektary owocowe, syropy do napojów.

(111) **203976** (220) 2004 09 21 (210) 285655
 (151) 2008 03 25 (441) 2004 12 27
 (732) ANANDA Spółka z o.o., Warszawa, PL.
 (540) GREEN MAGMA
 (510), (511) **05** żywność dietetyczna do celów leczniczych, środki zmniejszające apetyt do celów medycznych, dietetyczne napoje do celów medycznych, preparaty farmaceutyczne, kapsułki do celów farmaceutycznych, zioła lecznicze, odżywka ziołowa, napoje lecznicze, odżywcze dodatki do celów leczniczych, herbata ziołowa do celów medycznych, pastylki do celów farmaceutycznych, dietetyczna żywność przystosowana do celów medycznych, dietetyczne substancje, kąpiele lecznicze, sole do kąpieli do celów leczniczych, kompresy, maści do celów leczniczych, nalewki do celów leczniczych, oleje lecznicze, plastry do celów farmaceutycznych, preparaty witaminowe, leki wzmacniające, lecznicze dodatki do żywności w postaci tabletek, ekstraktów, proszków, płynów, herbata antyastmatyczna, antyseptyki, preparaty z mikroelementami, preparaty terapeutyczne do kąpieli, środki trawienne do celów farmaceutycznych, wyciągi do celów leczniczych, wywary do celów farmaceutycznych, napar z ziół.

(111) **203977** (220) 2004 10 01 (210) 286069
 (151) 2008 02 07 (441) 2005 01 10
 (732) TVN S.A., Warszawa, PL.
 (540) TWARZĄ W TWARZ
 (510), (511) **38** emisja telewizyjna, nadawanie programów telewizyjnych, **41** produkcja filmów.

(111) **203978** (220) 2004 10 08 (210) 286310
 (151) 2008 04 18 (441) 2005 01 10
 (732) „OLIMP LABORATORIES” Spółka z ograniczoną odpowiedzialnością, Nagawczyna, PL.
 (540)



Kolor znaku: biały, zielony, żółty, czarny
 (531) 5.1.3, 25.5.1, 27.5.1, 29.1.14

(510), (511) **05** odżywki wzmacniające zawierające preparaty wspomagające leczenie stosowane profilaktycznie i dla rekonwalescentów w celach medycznych, **29** koncentraty i odżywki wysokobiałkowe wzbogacone witaminami, solami mineralnymi i aminokwasami zawarte w tej klasie, **30** koncentraty i odżywki węglowodanowe i wysokoenergetyczne wzbogacone witaminami i solami mineralnymi zawarte w tej klasie, **32** napoje bezalkoholowe wzbogacone witaminami i solami mineralnymi.

(111) **203979** (220) 2004 10 08 (210) 286311
 (151) 2008 04 18 (441) 2005 01 10
 (732) „OLIMP LABORATORIES” Spółka z ograniczoną odpowiedzialnością, Nagawczyna, PL.
 (540)



Kolor znaku: biały, zielony, żółty, czarny

(531) 5.1.3, 25.5.1, 27.5.1, 29.1.14

(510), (511) **05** odżywki wzmacniające zawierające preparaty wspomagające leczenie stosowane profilaktycznie i dla rekonwalescentów w celach medycznych, **29** koncentraty i odżywki wysokobiałkowe wzbogacone witaminami, solami mineralnymi i aminokwasami zawarte w tej klasie, **30** koncentraty i odżywki węglowodanowe i wysokoenergetyczne wzbogacone witaminami i solami mineralnymi zawarte w tej klasie, **32** napoje bezalkoholowe wzbogacone witaminami i solami mineralnymi.

(111) **203980** (220) 2004 10 19 (210) 286718
 (151) 2008 03 25 (441) 2005 01 24
 (732) ANANDA Sp. z o.o., Warszawa, PL.
 (540) KINOTAKARA

(510), (511) **05** żywność dietetyczna do celów leczniczych, środki zmniejszające apetyt do celów medycznych, dietetyczne napoje do celów medycznych, preparaty farmaceutyczne, kapsułki do celów farmaceutycznych, zioła lecznicze, odżywka ziołowa, napoje lecznicze, odżywcze dodatki do celów leczniczych, herbata ziołowa do celów medycznych, dietetyczna żywność przystosowana do celów medycznych, dietetyczne substancje do celów leczniczych, kąpiele lecznicze, kompresy, maści do celów leczniczych, nalewki do celów leczniczych, preparaty witaminowe do celów leczniczych, leki wzmacniające, herbata antyastmatyczna, antyseptyki, preparaty z mikroelementami do celów leczniczych, środki trawienne do celów farmaceutycznych, wyciągi do celów leczniczych, wywary do celów farmaceutycznych, napar z ziół do celów leczniczych, suplementy diety do celów leczniczych, **32** dodatki do napojów, napoje z dodatkami soków owocowych, syropy do napojów, **44** zabiegi terapeutyczne, masaże, aromaterapia, salony piękności, kosmetyka.

(111) **203981** (220) 2006 11 24 (210) 318303
 (151) 2008 04 29 (441) 2007 03 05
 (732) FORSAIL M. Fornal, P. Zagrobelna Spółka Jawna, Warszawa, PL.
 (540)



Kolor znaku: niebieski, biały

(531) 18.3.21, 26.11.1, 27.5.1, 29.1.12

(510), (511) **39** biura turystyczne, czarterowanie, maklerstwo okrętowe, organizowanie podróży, organizowanie wycieczek, organizowanie wycieczek morskich, transport podróżnych, rezerwacja miejsc na podróż, transport statkami, wynajmowanie statków, rejsy statkami wycieczkowymi, transport łodziami, statkami, transport pasażerski, agencje turystyczne, turystyka w zakresie zwiedzania, organizowanie wycieczek, rezerwowanie miejsc na wycieczki, organizowanie wycieczek morskich, wypożyczanie łodzi, statków, zwiedzanie turystyczne, **41** obozy sportowe, organizowanie obozów sportowych,

usługi obozów wakacyjnych w zakresie rozrywki, zabawy, organizowanie i prowadzenie konferencji, organizowanie i prowadzenie kongresów, organizowanie i prowadzenie seminariów, organizowanie i prowadzenie sympozjów, organizowanie i prowadzenie zjazdów, organizowanie i prowadzenie zawodów sportowych, wypożyczanie sprzętu sportowego z wyjątkiem pojazdów, usługi związane z organizacją wypoczynku, **43** domy turystyczne, eksploatacja terenów kempingowych, hotele, kempingi, motele, rezerwowanie noclegów, wynajmowanie noclegów, usługi obozów wakacyjnych, pensjonaty, organizowanie obozów wakacyjnych, agencje zakwaterowania.

(111) **203982** (220) 2004 11 08 (210) 287474
 (151) 2008 04 21 (441) 2005 02 21
 (732) Radosław Handzlik, Kozy, PL.
 (540)

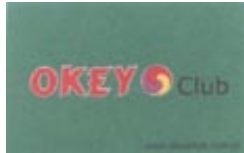

Kolor znaku: zielony, czerwony, czarny, żółty, fioletowy
 (531) 26.1.1, 27.5.1, 29.1.15
 (510), (511) **35** usługi w zakresie obsługi programów lojalnościowych.

(111) **203983** (220) 2004 11 17 (210) 287744
 (151) 2007 12 20 (441) 2005 02 21
 (732) FEGA Poland Spółka z o.o., Wrocław, PL.
 (540)



Kolor znaku: biały, niebieski
 (531) 26.4.2, 27.5.1, 29.1.4, 29.1.6
 (510), (511) **09** urządzenia i przyrządy optyczne, wagowe, pomiarowe, sygnalizacyjne, kontrolne, do ratowania życia, urządzenia do nagrywania, transmisji lub reprodukcji dźwięku lub obrazu, maszyny liczące, sprzęt przetwarzający dane i komputery, komputerowe urządzenia peryferyjne, programy komputerowe, rozdzielnie pod komputer, przewody do komputera lub video, magnetyczne nośniki danych, płyty (dyski) z nagraniami, kable elektryczne, przewody i gniazdko telefoniczne.

(111) **203984** (220) 2004 11 22 (210) 287940
 (151) 2008 01 24 (441) 2005 03 07
 (732) SHUN THAI CO., LTD., Tambol Nadee, TH.
 (540)



(531) 26.1.2, 27.5.1
 (510), (511) **20** stoły, krzesła, ławki, ławki bujane, leżanki, stoliki na kółkach, barki kuchenne, stoły obracane, leżaki, kwietniki, palety niemetalowe ogrodowe, stoły z opuszczanymi blatami, łóżka, półki na książki, szafki, podnóżki, kredensy, półki na buty.

(111) **203985** (220) 2004 06 24 (210) 288026
 (151) 2008 02 25 (441) 2005 02 07
 (732) NEXTNET WIRELESS, Inc., Minneapolis, US.
 (540) NEXTNET

(510), (511) **09** sprzęt komputerowy i oprogramowanie komputerowe do bezprzewodowej transmisji danych.

(111) **203986** (220) 2004 11 30 (210) 288234
 (151) 2008 01 31 (441) 2005 03 07
 (732) „DM LOGISTICS” Spółka z o.o., Kwidzyn, PL.

(540)



(531) 27.5.1
 (510), (511) **09** płyty fonograficzne, dane zapisane na magnetycznych, magneto-optycznych oraz optycznych nośnikach informacji, komputerowe bazy danych, zbiory informatyczne, aparatura do przetwarzania danych, publikacje elektroniczne w postaci modułów ładowalnych, **16** papier, tektura i wyroby z tych materiałów nie ujęte w innych klasach, publikacje, książki, broszury, prospekty, czasopisma, periodyki, afisze, plakaty, plansze, albumy, kroniki i książki pamiątkowe, katalogi, foldery, informatory, notatniki, kalendarze, zakładki do książek, artykuły papiernicze, artykuły i materiały piśmienne, **35** usługi świadczone przez agencje reklamowe: reklamy, organizowanie, prowadzenie i obsługa kampanii reklamowych, akcji promocyjnych, pokazów towarów, degustacji, prezentacji, aukcji publicznych, reklama telewizyjna, reklama radiowa, reklama prasowa, reklama korespondencyjna, reklama za pośrednictwem sieci komputerowych, produkcja, rozpowszechnianie, uaktualnianie i wypożyczanie materiałów reklamowych, wynajmowanie powierzchni na cele reklamowe, organizowanie targów i wystaw w celach handlowych i/lub reklamowych, usługi w zakresie informacji handlowej, usługi w zakresie pośrednictwa w kontakcie z mediami, usługi konsultingowe w zakresie public relations, usługi marketingowe, badanie rynku i opinii publicznej, pozyskiwanie, przetwarzanie, wtórne wykorzystywanie i zarządzanie danymi oraz materiałami i elementami komputerowych baz danych i zbiorów informatycznych, wyszukiwanie danych w plikach komputerowych, komputerowych bazach danych i zbiorach informatycznych, **41** usługi w zakresie wydawnictw, publikacji i obsługi publikacji elektronicznych on-line, usługi studia nagrań, usługi w zakresie produkcji i wypożyczania nagrań dźwiękowych, usługi w zakresie organizowania, prowadzenia i obsługi sympozjów, kongresów, konferencji, seminariów, zjazdów, usługi w zakresie organizowania, prowadzenia i obsługi imprez edukacyjnych, sportowych, rekreacyjnych, kulturalnych, rozrywkowych, organizowanie wystaw z dziedziny kultury lub edukacji, usługi w zakresie informacji na temat sympozjów, kongresów, konferencji, seminariów, zjazdów, imprez edukacyjnych, sportowych, rekreacyjnych, kulturalnych, rozrywkowych, usługi klubów towarzyskich.

(111) **203987** (220) 2004 12 09 (210) 288657
 (151) 2008 03 04 (441) 2005 03 21
 (732) Towarzystwo Finansowe „MULTICO” Stanisław Wilczyk, Poznań, PL.
 (540)



Kolor znaku: granatowy, czerwony, biały
 (531) 24.17.1, 26.4.2, 27.5.1, 29.1.13
 (510), (511) **36** doradztwo w sprawach finansowych, informacja finansowa, pośrednictwo w sprawach finansowych i kredytowych, umowy kredytowe.

(111) **203988** (220) 2004 12 13 (210) 288739
 (151) 2008 04 18 (441) 2005 03 21
 (732) SMITH'S Spółka z o.o., Katowice, PL.
 (540)



(531) 5.5.20, 27.1.6, 27.5.1
 (510), (511) **18** aktówki, teczki, plecaki turystyczne, plecaki szkolne, tornisty szkolne, torby podróżne, torby na zakupy, torby na ubrania,

walizki, portfele, pasy skórzane, **25** odzież, obuwie, nakrycia głowy, buty narciarskie, buty snowboardowe, rękawice narciarskie, **28** deski surfingowe, deski snowboardowe, deskorolki, łyżworolki, łyżwy, narty, narty wodne, rakiety do gry, piłki do gier, pojazdy - zabawki, wiązania narciarskie, wiązania snowboardowe, rękawice snowboardowe, ochraniacze na deskorolkę.

(111) **203989** (220) 2004 12 23 (210) 289205
 (151) 2008 03 25 (441) 2005 04 04
 (732) Park Naukowo - Technologiczny „TECHNOPARK GLIWICE”
 Sp. z o.o., Gliwice, PL.
 (540)



Kolor znaku: czerwony

(531) 27.5.1, 29.1.1

(510), (511) **35** doradztwo w zakresie prowadzenia działalności gospodarczej i zarządzania, **42** prace badawczo-rozwojowe w dziedzinie nauk technicznych, usługi w zakresie transferu nowoczesnych technologii.

(111) **203990** (220) 2005 01 03 (210) 289560
 (151) 2008 04 18 (441) 2005 04 18
 (732) ROLIMPEX NASIONA Spółka Akcyjna, Warszawa, PL.
 (540) UNIVERS
 (510), (511) **31** nasiona traw i ich mieszanek, **35** prowadzenie sklepów i hurtowni z nasionami traw i ich mieszanek.

(111) **203991** (220) 2005 02 02 (210) 290574
 (151) 2008 02 28 (441) 2005 05 16
 (732) APATIM Jerzy Woźnicki Rzecznik Patentowy, Warszawa, PL.
 (540) APATIM
 (510), (511) **42** usługi w zakresie ochrony własności przemysłowej: uzyskiwanie, zachowywanie, wykonywanie oraz dochodzenie praw odnoszących się do przedmiotów własności przemysłowej, a w szczególności do wynalazków, wzorów użytkowych, wzorów przemysłowych, znaków towarowych, nazw handlowych i oznaczeń geograficznych: rzeczoznawstwo patentowe, badania prawne, badania techniczne, doradztwo w zakresie własności intelektualnej, licencjonowanie własności intelektualnej, zarządzanie prawami autorskimi i prawami odnoszącymi się do przedmiotów własności przemysłowej, administrowanie i pośrednictwo w obrocie prawami odnoszącymi się do przedmiotów własności intelektualnej, usługi związane z bezpieczeństwem własności intelektualnej.

(111) **203992** (220) 2005 02 03 (210) 290668
 (151) 2008 01 29 (441) 2005 05 16
 (732) LAFARGE GIPS Spółka z o.o., Warszawa, PL.
 (540)



Kolor znaku: czarny, zielony

(531) 27.5.1, 29.1.12

(510), (511) **01** kleje przemysłowe dla budownictwa, w tym kleje gipsowe, środki impregnujące w tym do gipsu, **06** metalowe kształtowniki profilowe, w tym do osadzania płyt gipsowych i gipsowo-kartonowych, wieszaki, klamry, spinacze, uchwyty, suwaki, pręty, elementy złączne, w tym nity, wkręty, śruby, gwoździe, kotwy, kołki rozporowe i rozprężne, metalowe końcówki do wkrętów, uchwyty do transportu płyt, ościeżnice metalowe, blachy trapezowe, płaskie blachy stalowe, paski ołowio-we, metalowe taśmy do zawiązywania, **19** niemetalowe materiały dla budownictwa, w tym płyty gipsowe, gipsowo-kartonowe, płyty gipsowo-włóknowe, w tym masywne, dachowe, ognioodporne, laminowane, suchego jastrychu, elastyczne, sufitowe, niepalne, zbrojone włóknem

szklanym, zespolone, warstwowe, dźwiękochłonne, perforowane, kołki rozporowe z tworzyw sztucznych, profile gipsowe i gipsowo-kartonowe do gzymsów i naroży, szpachle, masy szpachlowe, w tym płynne, suche tynki i masy do tynkowania, sufity podwieszane, akcesoria do płyt, **35** zgrupowanie na rzecz osób trzech towarów pozwalające nabywcy je oglądać i kupować w sklepach z artykułami budowlanymi.

(111) **203993** (220) 2005 02 03 (210) 290669
 (151) 2008 01 29 (441) 2005 05 16
 (732) LAFARGE GIPS Spółka z o.o., Warszawa, PL.
 (540)



Kolor znaku: czarny, zielony

(531) 27.5.1, 29.1.12

(510), (511) **01** kleje przemysłowe dla budownictwa, w tym kleje gipsowe, środki impregnujące w tym do gipsu, **06** metalowe kształtowniki profilowe, w tym do osadzania płyt gipsowych i gipsowo-kartonowych, wieszaki, klamry, spinacze, uchwyty, suwaki, pręty, elementy złączne, w tym nity, wkręty, śruby, gwoździe, kotwy, kołki rozporowe i rozprężne, metalowe końcówki do wkrętów, uchwyty do transportu płyt, ościeżnice metalowe, blachy trapezowe, płaskie blachy stalowe, paski ołowio-we, metalowe taśmy do zawiązywania, **19** niemetalowe materiały dla budownictwa, w tym płyty gipsowe, gipsowo-kartonowe, płyty gipsowo-włóknowe, w tym masywne, dachowe, ognioodporne, laminowane, suchego jastrychu, elastyczne, sufitowe, niepalne, zbrojone włóknem szklanym, zespolone, warstwowe, dźwiękochłonne, perforowane, kołki rozporowe z tworzyw sztucznych, profile gipsowe i gipsowo-kartonowe do gzymsów i naroży, szpachle, masy szpachlowe, w tym płynne, suche tynki i masy do tynkowania, sufity podwieszane, akcesoria do płyt, **35** zgrupowanie na rzecz osób trzech towarów pozwalające nabywcy je oglądać i kupować w sklepach z artykułami budowlanymi.

(111) **203994** (220) 2005 02 03 (210) 290670
 (151) 2008 01 29 (441) 2005 05 16
 (732) LAFARGE GIPS Spółka z o.o., Warszawa, PL.
 (540)



Kolor znaku: zielony, czarny

(531) 27.5.1, 29.1.12

(510), (511) **01** kleje przemysłowe dla budownictwa, w tym kleje gipsowe, środki impregnujące w tym do gipsu, **06** metalowe kształtowniki profilowe, w tym do osadzania płyt gipsowych i gipsowo-kartonowych, wieszaki, klamry, spinacze, uchwyty, suwaki, pręty, elementy złączne, w tym nity, wkręty, śruby, gwoździe, kotwy, kołki rozporowe i rozprężne, metalowe końcówki do wkrętów, uchwyty do transportu płyt, ościeżnice metalowe, blachy trapezowe, płaskie blachy stalowe, paski ołowio-we, metalowe taśmy do zawiązywania, **19** niemetalowe materiały dla budownictwa, w tym płyty gipsowe, gipsowo-kartonowe, płyty gipsowo-włóknowe, w tym masywne, dachowe, ognioodporne, laminowane, suchego jastrychu, elastyczne, sufitowe, niepalne, zbrojone włóknem szklanym, zespolone, warstwowe, dźwiękochłonne, perforowane, kołki rozporowe z tworzyw sztucznych, profile gipsowe i gipsowo-kartonowe do gzymsów i naroży, szpachle, masy szpachlowe, w tym płynne, suche tynki i masy do tynkowania, sufity podwieszane, akcesoria do płyt, **35** zgrupowanie na rzecz osób trzech towarów pozwalające nabywcy je oglądać i kupować w sklepach z artykułami budowlanymi.

(111) **203995** (220) 2005 02 03 (210) 290671
 (151) 2008 01 29 (441) 2005 05 16
 (732) LAFARGE GIPS Spółka z o.o., Warszawa, PL.
 (540)



Kolor znaku: zielony, czarny

(531) 27.5.1, 29.1.12

(510), (511) **01** kleje przemysłowe dla budownictwa, w tym kleje gipsowe, środki impregnujące w tym do gipsu, **06** metalowe kształtowniki profilowe, w tym do osadzania płyt gipsowych i gipsowo-kartonowych, wieszaki, klamry, spinacze, uchwyty, suwaki, pręty, elementy łączące, w tym nity, wkręty, śruby, gwoździe, kotwy, kołki rozporowe i rozprężne, metalowe końcówki do wkrętów, uchwyty do transportu płyt, ościeżnice metalowe, blachy trapezowe, płaskie blachy stalowe, paski ołowiane, metalowe taśmy do zawiązywania, **19** niemetalowe materiały dla budownictwa, w tym płyty gipsowe, gipsowo-kartonowe, płyty gipsowo-włóknowe, w tym masywne, dachowe, ognioodporne, laminowane, suchego jastrychu, elastyczne, sufitowe, niepalne, zbrojone włóknem szklanym, zespolone, warstwowe, dźwiękochłonne, perforowane, kołki rozporowe z tworzywa sztucznych, profile gipsowe i gipsowo-kartonowe do gzymsów i naroży, szpachle, masy szpachlowe, w tym płynne, suche tynki i masy do tynkowania, sufity podwieszane, akcesoria do płyt, **35** zgrupowanie na rzecz osób trzech towarów pozwalające nabywcę je oglądać i kupować w sklepach z artykułami budowlanymi.

(111) **203996** (220) 2005 02 11 (210) 290967
(151) 2008 01 25 (441) 2005 05 16
(732) Biuro Turystyki ZNP „Logostour” Spółka z ograniczoną odpowiedzialnością, Warszawa, PL.
(540)



Kolor znaku: biały, granatowy

(531) 3.7.19, 26.1.1, 27.5.1, 29.1.12

(510), (511) **35** usługi w zakresie organizacji targów i wystaw, **39** usługi biur podróży, usługi agencji podróży, rezerwacja miejsc na podróż, usługi biur turystycznych, organizowanie wycieczek, rezerwacja miejsc na wycieczki, przewóz podróżnych, pośrednictwo w organizacji imprez turystycznych, organizacja zwiedzania, **43** usługi hoteli i restauracji, rezerwacje miejsc w hotelach, motelach i innych miejscach zakwaterowania.

(111) **203997** (220) 2005 02 11 (210) 290978
(151) 2008 02 21 (441) 2005 05 16
(732) KUBUŚ Joanna Sikora, Lublin, PL.
(540)



Kolor znaku: szafirowy, żółty, brązowy, czerwony, zielony, czarny, popielaty

(531) 3.1.14, 27.5.1, 29.1.15

(510), (511) **35** prowadzenie punktu sprzedaży detalicznej ubrań, artykułów dla dzieci i niemowląt: wózków, łóżeczek, pościeli, fotelików samochodowych, zabawek.

(111) **203998** (220) 2005 02 14 (210) 291084
(151) 2008 04 17 (441) 2005 05 30
(732) „AGREGATY POLSKA” Cezary Bielak, Poznań, PL.
(540)



Kolor znaku: szary, biały, czerwony

(531) 26.4.1, 26.11.3, 27.5.1, 29.1.13

(510), (511) **07** generatory prądu, prądnice prądu stałego, awaryjne agregaty prądotwórcze, generatory prądu przemiennego, silniki inne niż do pojazdów lądowych, mechanizmy sterownicze do maszyn i silników, silniki elektryczne inne niż do pojazdów lądowych, silniki inne niż do pojazdów lądowych, mechanizmy sterownicze do

maszyn i silników, **09** przetwornice elektryczne, pulpity rozdzielcze w zakresie elektryczności, szafy rozdzielcze w zakresie elektryczności, tablice rozdzielcze w zakresie elektryczności, tablice sterownicze w zakresie elektryczności, akumulatory elektryczne, urządzenia do spawania elektryczne, urządzenia i przyrządy elektryczne przewodzące, transformujące, akumulatorowe i kontrolno-sterujące, **35** prowadzenie platformy internetowej na temat sprzętu elektrycznego i elektronicznego jako usługi sklepu internetowego ze sprzętem elektrycznym i elektronicznym, **42** opracowywanie projektów technicznych, projektów technicznych, projektowanie urządzeń i przyrządów elektrycznych.

(111) **203999** (220) 2005 02 14 (210) 291126
(151) 2008 04 17 (441) 2005 05 30
(732) Hawskie Zakłady Drobiarskie „EKODROB” SA, Hawa, PL.

(540) Ekodrob

(510), (511) **29** mięso i przetwory mięsne ze zwierząt rzeźnych, drobiu i dzicyzny, wyroby wędliniarskie, podroby i wyroby podrobowe, wyroby garmazeryjne z mięsa i podrobów, konserwy mięsne.

(111) **204000** (220) 2005 02 23 (210) 291544
(151) 2008 04 29 (441) 2005 05 30
(732) „DELIC-POL” Spółka z o.o., Lindów, PL.

(540) puszatki

(510), (511) **30** biszkopty, ciasta, ciastka, wyroby ciastkarskie, wyroby piekarnicze, wyroby cukiernicze, wyroby czekoladowe, ciasta w proszku, czekolada, batony, lody, herbatniki, słodycze, słodycze na choinkę, wafle, cukierki, makarony, krakersy, pierniki, bułki słodkie, żywność na bazie mąki, muesli, miód, preparaty zbożowe, sosy do deserów.

293

DECYZJE O ODMOWIE UDZIELENIA PRAWA OCHRONNEGO (wydane po ogłoszeniu o zgłoszeniu)

Poniższe zestawienie zawiera kolejno: numer zgłoszenia znaku towarowego oraz numer i rok wydania Biuletynu Urzędu Patentowego, w którym zgłoszenie zostało ogłoszone.

244084	13/2002	275074	08/2004
246435	18/2002	276501	11/2004
249609	23/2002	276502	11/2004
250420	24/2002	276544	11/2004
251967	27/2002	276576	09/2004
256112	08/2003	277154	12/2004
256663	09/2003	277790	12/2004
259037	13/2003	277800	13/2004
260003	15/2003	277835	13/2004
260128	15/2003	278236	13/2004
261257	17/2003	278827	14/2004
263927	22/2003	278828	14/2004
263947	22/2003	278848	14/2004
265645	25/2003	278850	14/2004
265646	25/2003	279449	15/2004
265647	25/2003	279518	15/2004
266530	26/2003	279633	15/2004
267292	01/2004	279636	15/2004
268483	04/2004	279638	15/2004
268695	04/2004	279687	15/2004
268789	04/2004	280256	16/2004
269618	06/2004	280415	16/2004
269823	06/2004	280749	17/2004
271404	08/2004	280885	17/2004
271731	08/2004	281716	19/2004
272873	08/2004	281733	19/2004
273464	08/2004	281735	19/2004
273945	08/2004	281794	19/2004
274879	14/2007	281844	19/2004

282331	20/2004	294360	16/2005	308103	13/2006	314716	24/2006
282332	20/2004	294481	16/2005	309619	15/2006	314717	24/2006
282641	20/2004	294520	16/2005	309622	15/2006	314743	24/2006
282672	21/2004	294522	16/2005	309705	15/2006	314760	24/2006
282700	21/2004	294706	17/2005	309706	15/2006	314916	25/2006
282719	21/2004	294716	17/2005	309707	15/2006	315532	26/2006
283102	21/2004	294754	17/2005	309708	15/2006	315912	01/2007
283103	21/2004	294805	17/2005	309709	15/2006	315918	01/2007
283760	22/2004	294819	17/2005	309710	15/2006	315919	01/2007
283806	22/2004	295334	17/2005	309711	15/2006	316175	01/2007
284146	23/2004	295348	17/2005	309930	16/2006	316229	01/2007
284147	23/2004	295647	18/2005	309981	16/2006	316234	01/2007
284359	23/2004	295889	18/2005	310137	16/2006	316240	01/2007
284370	23/2004	296395	19/2005	310147	16/2006	316321	01/2007
284450	24/2004	297275	20/2005	310149	16/2006	316341	01/2007
284619	24/2004	297330	21/2005	310575	17/2006	316483	02/2007
284620	24/2004	297500	21/2005	310623	17/2006	316485	02/2007
284812	24/2004	297851	21/2005	310713	17/2006	316492	02/2007
284993	25/2004	298031	22/2005	310749	17/2006	316493	02/2007
285011	25/2004	298032	22/2005	310804	17/2006	316816	02/2007
285205	25/2004	298451	23/2005	311109	18/2006	317718	04/2007
285233	25/2004	298452	23/2005	311153	18/2006	317780	04/2007
285755	26/2004	298481	23/2005	311156	18/2006	317893	04/2007
285756	26/2004	298813	03/2006	311158	18/2006	317894	04/2007
285757	26/2004	298992	24/2005	311296	18/2006	317895	04/2007
286045	01/2005	299330	24/2005	311500	18/2006	317896	04/2007
286421	02/2005	299559	25/2005	311501	18/2006	318180	05/2007
286714	02/2005	299668	25/2005	311721	19/2006	318514	05/2007
286892	02/2005	299669	25/2005	313075	21/2006	318684	06/2007
287431	04/2005	299985	26/2005	313114	21/2006	318957	06/2007
287434	04/2005	300384	26/2005	313125	21/2006	318958	06/2007
287502	04/2005	301016	02/2006	313384	22/2006	319143	06/2007
287564	04/2005	301017	02/2006	313412	22/2006	319262	07/2007
287790	04/2005	301548	03/2006	314209	25/2006	319428	07/2007
287961	05/2005	301760	03/2006	314706	24/2006	319442	07/2007
288176	05/2005	302081	04/2006	314709	24/2006	319470	07/2007
288358	05/2005	302183	04/2006	314710	24/2006	320370	09/2007
288506	06/2005	302193	04/2006	314712	24/2006	321138	10/2007
288757	06/2005	302210	04/2006				
288788	06/2005	302215	04/2006				
288982	11/2005	302217	04/2006				
288998	11/2005	302219	04/2006				
289037	07/2005	302220	04/2006				
289057	07/2005	302222	04/2006				
289351	07/2005	302630	05/2006				
289857	08/2005	302779	05/2006				
289970	09/2005	303180	06/2006				
290538	10/2005	303183	06/2006				
290539	10/2005	303400	06/2006	244226	13/2002	294160	15/2005
290540	10/2005	303426	06/2006	246596	18/2002	294241	16/2005
290543	10/2005	303487	06/2006	247586	20/2002	294359	16/2005
291082	11/2005	303662	06/2006	249778	23/2002	294808	17/2005
291789	12/2005	303663	06/2006	261538	18/2003	294809	17/2005
291899	12/2005	303664	06/2006	261539	18/2003	296146	19/2005
292006	12/2005	303671	06/2006	264849	23/2003	296597	19/2005
292145	12/2005	303915	07/2006	265779	25/2003	297335	21/2005
292146	12/2005	304332	07/2006	272604	08/2004	297342	21/2005
292194	12/2005	304348	07/2006	273400	08/2004	297343	21/2005
292423	13/2005	304353	10/2006	276712	11/2004	299814	25/2005
292427	13/2005	304669	08/2006	277211	12/2004	299818	25/2005
292869	13/2005	304670	08/2006	278057	13/2004	299976	26/2005
293599	15/2005	304671	08/2006	278116	13/2004	299977	26/2005
293610	15/2005	304842	08/2006	280438	16/2004	300000	26/2005
293611	15/2005	304860	09/2006	281207	18/2004	300145	26/2005
293612	15/2005	305981	10/2006	281959	19/2004	300385	26/2005
293767	15/2005	305982	10/2006	284219	23/2004	300824	01/2006
293926	15/2005	306128	11/2006	285741	26/2004	301305	02/2006
294083	15/2005	307427	12/2006	285742	26/2004	301877	03/2006
294149	15/2005	307429	12/2006	286698	02/2005	302746	05/2006
294195	16/2005	307544	13/2006	287487	04/2005	304335	07/2006

294

**DECYZJE O UMORENIU POSTĘPOWANIA
(wydane po ogłoszeniu o zgłoszeniu)**

Poniższe zestawienie zawiera kolejno: numer zgłoszenia znaku towarowego oraz numer i rok wydania Biuletynu Urzędu Patentowego, w którym zgłoszenie zostało ogłoszone.

304782	08/2006	326807	20/2007	262218	19/2003	291358	11/2005
304841	08/2006	326856	20/2007	263301	21/2003	291402	11/2005
304885	09/2006	326857	20/2007	263447	21/2003	291850	12/2005
306073	11/2006	326858	20/2007	264464	23/2003	291853	12/2005
306286	11/2006	328031	22/2007	264468	23/2003	292016	12/2005
306287	11/2006	328332	23/2007	264469	23/2003	293194	14/2005
306288	11/2006	328333	23/2007	265529	24/2003	293632	15/2005
307854	13/2006	328334	23/2007	266247	26/2003	293641	15/2005
307934	13/2006	328446	23/2007	266445	26/2003	293678	15/2005
308046	13/2006	328815	24/2007	266501	26/2003	293695	15/2005
309509	15/2006	329193	24/2007	266588	26/2003	293759	15/2005
309632	15/2006	329332	25/2007	269722	06/2004	294179	20/2005
310272	16/2006	329661	25/2007	270209	07/2004	294553	18/2005
310274	16/2006	329662	25/2007	270216	07/2004	294692	17/2005
311558	18/2006	330196	26/2007	271444	08/2004	294955	17/2005
312073	19/2006	330197	26/2007	272794	08/2004	295057	17/2005
312419	20/2006	330198	26/2007	272801	08/2004	295613	18/2005
313233	22/2006	330199	26/2007	273413	08/2004	296201	19/2005
313234	22/2006	330205	26/2007	274239	08/2004	296204	19/2005
313235	22/2006	331594	02/2008	274619	08/2004	296370	19/2005
313236	22/2006	331617	02/2008	276109	10/2004	296734	20/2005
313238	22/2006	332631	04/2008	276507	11/2004	296849	20/2005
313239	22/2006	332675	04/2008	276513	11/2004	296850	20/2005
313282	22/2006	333389	07/2008	277119	12/2004	296897	22/2005
313353	22/2006	333588	06/2008	278224	13/2004	297352	21/2006
313411	22/2006	333641	06/2008	278377	13/2004	297444	21/2005
313561	22/2006	333669	06/2008	279970	16/2004	297559	21/2005
313677	22/2006	333670	06/2008	281102	18/2004	297714	21/2005
314700	24/2006	333676	06/2008	281200	18/2004	297731	21/2005
314793	24/2006	333697	06/2008	281524	18/2004	297732	21/2005
315160	25/2006	333711	06/2008	281975	19/2004	297736	21/2005
315538	26/2006	333713	06/2008	282230	20/2004	298527	23/2005
315548	26/2006	333754	06/2008	282231	20/2004	298533	23/2005
315684	26/2006	333829	06/2008	282333	20/2004	298772	23/2005
315971	01/2007	333836	06/2008	282348	20/2004	298773	23/2005
315974	01/2007	333839	06/2008	282616	20/2004	299040	24/2005
317080	03/2007	333840	06/2008	282636	20/2004	299042	24/2005
317081	03/2007	333841	06/2008	283067	21/2004	299099	24/2005
317834	04/2007	333921	06/2008	283068	21/2004	299404	25/2005
318271	05/2007	333977	06/2008	283638	22/2004	299466	25/2005
318570	05/2007	333995	06/2008	283648	22/2004	299487	25/2005
319191	07/2007	334015	06/2008	283712	22/2004	299522	25/2005
319995	08/2007	334029	06/2008	284100	23/2004	299523	25/2005
320155	09/2007	334036	06/2008	284357	23/2004	299524	25/2005
321028	10/2007	334094	06/2008	284940	25/2004	299532	25/2005
321029	10/2007	336039	10/2008	284988	25/2004	300069	26/2005
321031	10/2007	336921	11/2008	285027	25/2004	300086	26/2005
321973	12/2007	336944	11/2008	285165	25/2004	300092	26/2005
322157	12/2007	336945	11/2008	286552	02/2005	300106	26/2005
322322	12/2007	336946	11/2008	286553	02/2005	300216	26/2005
322323	12/2007	336947	11/2008	286554	02/2005	300290	26/2005
323951	15/2007	336948	11/2008	286556	02/2005	300747	01/2006
324151	15/2007	336950	11/2008	286851	02/2005	300768	01/2006
324249	15/2007	337686	12/2008	287340	03/2005	300780	01/2006
325618	18/2007	337720	12/2008	287822	04/2005	300808	01/2006
326760	20/2007			287841	04/2005	300892	01/2006
				288006	05/2005	300909	01/2006
				288007	05/2005	301107	02/2006
				288008	05/2005	301178	02/2006
				288009	05/2005	301369	02/2006
				289133	05/2005	301712	03/2006
				290313	05/2005	301785	03/2006
				290397	05/2005	301874	03/2006
				290404	05/2005	301891	03/2006
				290446	05/2005	301902	03/2006
				290894	10/2005	301912	03/2006
				290961	10/2005	301976	03/2006

295

**DECYZJE STWIERDZAJĄCE WYGAŚNIĘCIE
DECYZJI O UDZIELENIU PRAWA OCHRONNEGO**

Poniższe zestawienie zawiera kolejno: numer zgłoszenia znaku towarowego oraz numer i rok wydania Biuletynu Urzędu Patentowego, w którym zgłoszenie zostało ogłoszone.

218839		254008	04/2003
222689	25/2004	258461	12/2003
241754	09/2002	258672	12/2003
243447	12/2002	260260	15/2003
247246	19/2002	262084	19/2003

302035	04/2006	304250	07/2006
302046	04/2006	304258	07/2006
302055	03/2006	304272	07/2006
302134	03/2006	304289	07/2006
302184	03/2006	304329	07/2006
302342	04/2006	304373	08/2006
302343	04/2006	304377	08/2006
302345	04/2006	304378	08/2006
302362	03/2006	304379	08/2006
302363	03/2006	304387	07/2006
302375	03/2006	304388	07/2006
302595	05/2006	304417	08/2006
302596	05/2006	304428	08/2006
302714	07/2006	304435	08/2006
302757	05/2006	304445	08/2006
302777	05/2006	304447	08/2006
302928	05/2006	304448	08/2006
302931	05/2006	304455	08/2006
302932	05/2006	304485	08/2006
302935	05/2006	304513	08/2006
303006	05/2006	304724	08/2006
303007	05/2006	304725	08/2006
303008	05/2006	304790	08/2006
303045	05/2006	304809	08/2006
303046	05/2006	304929	08/2006
303073	05/2006	304947	09/2006
303075	05/2006	304949	09/2006
303076	05/2006	304986	09/2006
303077	05/2006	304991	09/2006
303091	05/2006	305027	09/2006
303127	05/2006	305051	09/2006
303199	06/2006	305052	09/2006
303233	06/2006	305053	09/2006
303261	06/2006	305069	09/2006
303377	06/2006	305109	09/2006
303387	06/2006	305127	09/2006
303389	06/2006	305159	09/2006
303392	06/2006	305273	09/2006
303393	06/2006	305274	09/2006
303394	06/2006	305276	09/2006
303404	06/2006	305277	09/2006
303405	06/2006	305285	09/2006
303489	06/2006	305483	10/2006
303498	06/2006	305500	10/2006
303597	06/2006	305685	10/2006
303598	06/2006	305686	10/2006
303622	06/2006	305808	10/2006
303623	06/2006	305830	10/2006
303624	06/2006	305843	10/2006
303666	06/2006	306081	11/2006
303697	06/2006	306090	10/2006
303698	06/2006	306091	11/2006
303699	06/2006	306130	11/2006
303729	06/2006	306136	12/2006
303744	06/2006	306144	11/2006
303747	06/2006	306181	11/2006
303829	07/2006	306196	11/2006
303874	06/2006	306574	11/2006
304005	07/2006	306803	12/2006
304014	07/2006	306834	12/2006
304183	07/2006	306858	12/2006
304188	07/2006	306887	12/2006
304222	07/2006	306935	12/2006
304230	07/2006	307005	12/2006
304231	07/2006	308164	13/2006
304232	07/2006	308165	13/2006
304233	07/2006	308569	14/2006

308612	14/2006	308629	14/2006
308627	14/2006	309931	16/2006
308628	14/2006		

296

**PRZENIESIENIE PRAWA OCHRONNEGO
W STOSUNKU DO NIEKTÓRYCH TOWARÓW
(art. 162 ust. 4)**

Poniższe zestawienie zawiera kolejno: numer macierzysty prawa ochronnego na znak towarowy, nowy numer, nazwisko i imię lub nazwę uprawnionego ze wskazaniem miejsca zamieszkania lub siedziby uprawnionego na rzecz którego zostało przeniesione w części prawo ochronne na znak towarowy, towary, nr WUP macierzystego.

58308 58308-A
Volkswagen AG, Wolfsburg, Niemcy
pojazdy lądowe o maksymalnej prędkości ponad 60 km/h; silniki do pojazdów lądowych; części pojazdów lądowych; klasa: 12
01/1982

136147 136147-A
Eurowizje Sp. z o.o., Warszawa, Polska
09: drukarki komputerowe, obwody drukarskie, dyski magnetyczne i optyczne, dyskiety, aparatura do przetwarzania informacji; instalacje systemów komputerowych, instalacje systemów komputerowych, karty magnetyczne, komputerowe urządzenia peryferyjne, komputery, monitory, myszy magnetyczne i optyczne nośniki informacji, pamięci komputerowe, plotery, obwody scalone, procesory, programy komputerowe, aparatura do rozmagnesowywania taśm magnetycznych, skanery, aparaty fotograficzne, kamery, telefony, telefaks, telewizory, radia, magnetowidy, kasety video
08/2002

297

**WPISY I ZMIANY W REJESTRZE
ZNAKÓW TOWAROWYCH
(nieuwzględnione w innych samodzielnych ogłoszeniach)**

Poniższe zestawienie zawiera kolejno: numer rejestru znaków towarowych, datę wpisu, oznaczenie rubryki, w której dokonano wpisu lub zmiany oraz treść wpisu. Poszczególne rubryki rejestru znaków towarowych zawierają następujące dane:

- rubryka A - nazwisko i imię lub nazwę oraz adres uprawnionego z podaniem nazwy kraju,
- rubryka B - znak towarowy (wpisany znak towarowy lub jego odbitkę i klasy elementów graficznych - jeżeli znak je zawiera - oraz, jeżeli jest to niezbędne dla identyfikacji znaku, jego rodzaj np. znak przestrzenny, dźwiękowy, a także w przypadku znaków barwnych określenie kolorów),
- rubryka C - wykaz towarów przyporządkowanych do odpowiednich klas towarowych,
- rubryka D - prawa ograniczające prawo ochronne,
- rubryka E - kategorię znaku lub prawa ochronnego (wspólny znak towarowy, wspólny znak towarowy gwarancyjny, wspólne prawo ochronne) oraz regulamin znaku,
- rubryka F - wnioski i sprzeciwy oraz decyzje wydane w wyniku ich rozpoznania,
- rubryka G - rejestracja międzynarodowa (adnotacja o rejestracji międzynarodowej na podstawie zgłoszenia lub rejestracji krajowej),
- rubryka H - datę unieważnienia lub datę i przyczynę wygaśnięcia prawa ochronnego, zastąpienie rejestracji krajowej rejestracją międzynarodową.

Uwaga: Publikacji podlegają: zmiana uprawnionego, zmiana nazwy uprawnionego, prawa ograniczające prawo ochronne, zmiana regulaminu znaku wspólnego, sprostowania istotnych pomyłek.

00314 2008 06 19 D. Dokonano wpisu: Na mocy umowy z dnia 2 stycznia 2008 r. udzielono pełnej i niewyłącznej licencji na używanie znaku towarowego przez spółkę BGN POLSKA Sp. z o.o., Leśna, Polska przez czas trwania ochrony znaku towarowego R-00314.

22054 2008 06 12 A. Wprowadzono zmianę uprawnionego przez wykreślenie wpisu: Case Corporation, Racine, Stany Zjednoczone Ameryki i dokonanie wpisu: Case, LLC, Racine, Stany Zjednoczone Ameryki.

22054 2008 06 12 A. Wprowadzono zmianę nazwy uprawnionego przez wykreślenie wpisu: Case, LLC, Racine, Stany Zjednoczone Ameryki i dokonanie wpisu: CNH America LLC, Racine, Stany Zjednoczone Ameryki.

33609 2008 06 10 A. Wprowadzono zmianę uprawnionego przez wykreślenie wpisu: Pilkington plc, Merseyside, Wielka Brytania i dokonanie wpisu: PILKINGTON GROUP LIMITED, St. Helens, Merseyside, Wielka Brytania.

37379 2008 06 06 D. Dokonano wpisu. Na mocy aneksu nr 1 zawartego w dniu 28 grudnia 2007 r. do umowy licencyjnej z dnia 10 maja 2007 r., przedłożono ważność wskazanej umowy licencyjnej na używanie znaku towarowego do dnia 31 marca 2008 r. przez TEVA Kutno S.A., Kutno, Polska.

37469 2008 06 06 D. Dokonano wpisu. Na mocy aneksu nr 1 zawartego w dniu 28 grudnia 2007 r. do umowy licencyjnej z dnia 10 maja 2007 r., przedłożono ważność wskazanej umowy licencyjnej na używanie znaku towarowego do dnia 31 marca 2008 r. przez TEVA Kutno S.A., Kutno, Polska.

41401 2008 06 03 A. Wprowadzono zmianę uprawnionego przez wykreślenie wpisu: ALTANA Pharma AG, Konstanz, Niemcy i dokonanie wpisu: Nycomed GmbH, Konstanz, Niemcy.

43036 2008 06 26 A. Wprowadzono zmianę uprawnionego przez wykreślenie wpisu: Ostrzeszowskie Zakłady Chemii Gospodarczej „Pollena”, Ostrzeszów, Polska i dokonanie wpisu: Wielkopolska Wytwórnia Żywności „PROFI” S.A., Grabów nad Prosną, Polska 250406352.

43036 2008 06 26 A. Wprowadzono zmianę uprawnionego przez wykreślenie wpisu: Wielkopolska Wytwórnia Żywności „PROFI” S.A., Grabów nad Prosną, Polska 250406352 i dokonanie wpisu: Przedsiębiorstwo Chemii Gospodarczej „POLLENA” S.A., Ostrzeszów, Polska 300567329.

43499 2008 06 03 A. Wprowadzono zmianę uprawnionego przez wykreślenie wpisu: ALTANA Pharma AG, Konstanz, Niemcy i dokonanie wpisu: Nycomed GmbH, Konstanz, Niemcy.

45378 2008 06 02 A. Wprowadzono zmianę uprawnionego przez wykreślenie wpisu: ALTANA Pharma AG, Konstanz, Niemcy i dokonanie wpisu: Nycomed GmbH, Konstanz, Niemcy.

46942 2008 06 18 A. Wprowadzono zmianę uprawnionego przez wykreślenie wpisu: COGNIS Deutschland GmbH, Düsseldorf, Niemcy i dokonanie wpisu: Cognis Chemie GmbH & Co. KG, Düsseldorf, Niemcy.

46942 2008 06 18 A. Wprowadzono zmianę uprawnionego przez wykreślenie wpisu: Cognis Chemie GmbH & Co. KG Düsseldorf, Niemcy i dokonanie wpisu: Cognis Deutschland II GmbH & Co. KG, Cologne, Niemcy.

46942 2008 06 18 A. Wprowadzono zmianę siedziby uprawnionego przez wykreślenie wpisu: Cognis Deutschland II GmbH & Co. KG, Cologne, Niemcy i dokonanie wpisu: Cognis Deutschland II GmbH & Co. KG, Düsseldorf, Niemcy.

46942 2008 06 18 A. Wprowadzono zmianę nazwy uprawnionego przez wykreślenie wpisu: Cognis Deutschland II GmbH & Co. KG Düsseldorf, Niemcy i dokonanie wpisu: Cognis Deutschland GmbH & Co. KG, Düsseldorf, Niemcy.

46942 2008 06 18 A. Wprowadzono zmianę uprawnionego przez wykreślenie wpisu: Cognis Deutschland GmbH & Co. KG Düsseldorf, Niemcy i dokonanie wpisu: Cognis GmbH, Monheim, Niemcy.

46942 2008 06 18 A. Wprowadzono zmianę uprawnionego przez wykreślenie wpisu: Cognis GmbH, Monheim, Niemcy i dokonanie wpisu: Cognis IP Management GmbH, Düsseldorf, Niemcy.

47043 2008 06 26 A. Wprowadzono zmianę uprawnionego przez wykreślenie wpisu: Ostrzeszowskie Zakłady Chemii Gospodarczej „Pollena”, Ostrzeszów, Polska i dokonanie wpisu: Wielkopolska Wytwórnia Żywności „PROFI” S.A., Grabów nad Prosną, Polska 250406352.

47043 2008 06 26 A. Wprowadzono zmianę uprawnionego przez wykreślenie wpisu: Wielkopolska Wytwórnia Żywności „PROFI” S.A., Grabów nad Prosną, Polska 250406352 i dokonanie wpisu: Przedsiębiorstwo Chemii Gospodarczej „POLLENA” S.A., Ostrzeszów, Polska 300567329.

47267 2008 06 05 A. Wprowadzono zmianę uprawnionego przez wykreślenie wpisu: BEECHAM GROUP p.l.c., Brentford, Wielka Brytania i dokonanie wpisu: Glaxo Group Limited, Greenford, Wielka Brytania.

47317 2008 06 02 A. Wprowadzono zmianę siedziby uprawnionego przez wykreślenie wpisu: Sumitomo Chemical Co., Ltd., Osaka, Japonia i dokonanie wpisu: Sumitomo Chemical Co., Ltd., Tokio, Japonia.

47335 2008 06 25 A. Wprowadzono zmianę uprawnionego przez wykreślenie wpisu: Treibacher Chemische Werke Aktiengesellschaft, Treibach, Austria i dokonanie wpisu: Treibacher Schleifmittel GmbH, Villach, Austria.

47441 2008 06 05 A. Wprowadzono zmianę siedziby uprawnionego przez wykreślenie wpisu: Tabacofina – Vander Elst, Merkssem, Belgia i dokonanie wpisu: Tabacofina – Vander Elst, Edegem, Belgia.

47441 2008 06 05 A. Wprowadzono zmianę siedziby uprawnionego przez wykreślenie wpisu: Tabacofina – Vander Elst, Edegem, Belgia i dokonanie wpisu: Tabacofina – Vander Elst, Bruksela, Belgia.

47441 2008 06 05 A. Wprowadzono zmianę uprawnionego przez wykreślenie wpisu: Tabacofina – Vander Elst, Bruksela, Belgia i dokonanie wpisu: Henri Wintermans Cigars B.V., Eesel, Holandia.

47464 2008 06 02 A. Wprowadzono zmianę siedziby uprawnionego przez wykreślenie wpisu: Sumito Chemical Co., Ltd., Osaka, Japonia i dokonanie wpisu: Sumito Chemical Co., Ltd., Tokio, Japonia.

47554 2008 06 02 A. Wprowadzono zmianę siedziby uprawnionego przez wykreślenie wpisu: Sumitomo Chemical Co., Ltd., Osaka, Japonia i dokonanie wpisu: Sumitomo Chemical Co., Ltd., Tokio, Japonia.

47576 2008 06 25 A. Wprowadzono zmianę siedziby uprawnionego przez wykreślenie wpisu: W.R. Grace & Co. Conn. Nowy Jork, Stany Zjednoczone Ameryki i dokonanie wpisu: W.R. Grace & Co. Conn. Columbia, Stany Zjednoczone Ameryki.

48157 2008 06 18 A. Wprowadzono zmianę uprawnionego przez wykreślenie wpisu: COGNIS Deutschland GmbH, Düsseldorf, Niemcy i dokonanie wpisu: Cognis Chemie GmbH & Co. KG, Düsseldorf, Niemcy.

48157 2008 06 18 A. Wprowadzono zmianę uprawnionego przez wykreślenie wpisu: Cognis Chemie GmbH & Co. KG Düs-

seldorf, Niemcy i dokonanie wpisu: Cognis Deutschland II GmbH & Co. KG, Cologne, Niemcy.

48157 2008 06 18 A. Wprowadzono zmianę siedziby uprawnionego przez wykreślenie wpisu: Cognis Deutschland II GmbH & Co. KG, Cologne, Niemcy i dokonanie wpisu: Cognis Deutschland II GmbH & Co. KG, Düsseldorf, Niemcy.

48157 2008 06 18 A. Wprowadzono zmianę nazwy uprawnionego przez wykreślenie wpisu: Cognis Deutschland II GmbH & Co. KG Düsseldorf, Niemcy i dokonanie wpisu: Cognis Deutschland GmbH & Co. KG, Düsseldorf, Niemcy.

48157 2008 06 18 A. Wprowadzono zmianę uprawnionego przez wykreślenie wpisu: Cognis Deutschland GmbH & Co. KG Düsseldorf, Niemcy i dokonanie wpisu: Cognis GmbH, Monheim, Niemcy.

48157 2008 06 18 A. Wprowadzono zmianę uprawnionego przez wykreślenie wpisu: Cognis GmbH, Monheim, Niemcy i dokonanie wpisu: Cognis IP Management GmbH, Düsseldorf, Niemcy.

48422 2008 06 25 A. Wprowadzono zmianę uprawnionego przez wykreślenie wpisu: BAYER CORPORATION, Elkhart, Stany Zjednoczone Ameryki i dokonanie wpisu: Siemens Medical Solutions Diagnostics, Tarrytown, Stany Zjednoczone Ameryki.

49335 2008 06 18 A. Wprowadzono zmianę uprawnionego przez wykreślenie wpisu: Cognis Corporation, Cincinnati, Ohio, Stany Zjednoczone Ameryki i dokonanie wpisu: Cognis IP Management GmbH, Düsseldorf, Niemcy.

49593 2008 06 18 A. Wprowadzono zmianę uprawnionego przez wykreślenie wpisu: COGNIS Deutschland GmbH, Düsseldorf, Niemcy i dokonanie wpisu: Cognis Chemie GmbH & Co. KG, Düsseldorf, Niemcy.

49593 2008 06 18 A. Wprowadzono zmianę uprawnionego przez wykreślenie wpisu: Cognis Chemie GmbH & Co. KG Düsseldorf, Niemcy i dokonanie wpisu: Cognis Deutschland II GmbH & Co. KG, Cologne, Niemcy.

49593 2008 06 18 A. Wprowadzono zmianę siedziby uprawnionego przez wykreślenie wpisu: Cognis Deutschland II GmbH & Co. KG, Cologne, Niemcy i dokonanie wpisu: Cognis Deutschland II GmbH & Co. KG, Düsseldorf, Niemcy.

49493 2008 06 18 A. Wprowadzono zmianę nazwy uprawnionego przez wykreślenie wpisu: Cognis Deutschland II GmbH & Co. KG Düsseldorf, Niemcy i dokonanie wpisu: Cognis Deutschland GmbH & Co. KG, Düsseldorf, Niemcy.

49593 2008 06 18 A. Wprowadzono zmianę uprawnionego przez wykreślenie wpisu: Cognis Deutschland GmbH & Co. KG Düsseldorf, Niemcy i dokonanie wpisu: Cognis GmbH, Monheim, Niemcy.

49593 2008 06 18 A. Wprowadzono zmianę uprawnionego przez wykreślenie wpisu: Cognis GmbH, Monheim, Niemcy i dokonanie wpisu: Cognis IP Management GmbH, Düsseldorf, Niemcy.

49594 2008 06 18 A. Wprowadzono zmianę uprawnionego przez wykreślenie wpisu: COGNIS Deutschland GmbH, Düsseldorf, Niemcy i dokonanie wpisu: Cognis Chemie GmbH & Co. KG, Düsseldorf, Niemcy.

49594 2008 06 18 A. Wprowadzono zmianę uprawnionego przez wykreślenie wpisu: Cognis Chemie GmbH & Co. KG Düsseldorf, Niemcy i dokonanie wpisu: Cognis Deutschland II GmbH & Co. KG, Cologne, Niemcy.

49594 2008 06 18 A. Wprowadzono zmianę siedziby uprawnionego przez wykreślenie wpisu: Cognis Deutschland II GmbH & Co. KG, Cologne, Niemcy i dokonanie wpisu: Cognis Deutschland II GmbH & Co. KG, Düsseldorf, Niemcy.

49594 2008 06 18 A. Wprowadzono zmianę nazwy uprawnionego przez wykreślenie wpisu: Cognis Deutschland II GmbH

& Co. KG Düsseldorf, Niemcy i dokonanie wpisu: Cognis Deutschland GmbH & Co. KG, Düsseldorf, Niemcy.

49594 2008 06 18 A. Wprowadzono zmianę uprawnionego przez wykreślenie wpisu: Cognis Deutschland GmbH & Co. KG Düsseldorf, Niemcy i dokonanie wpisu: Cognis GmbH, Monheim, Niemcy.

49594 2008 06 18 A. Wprowadzono zmianę uprawnionego przez wykreślenie wpisu: Cognis GmbH, Monheim, Niemcy i dokonanie wpisu: Cognis IP Management GmbH, Düsseldorf, Niemcy.

52003 2008 06 25 A. Wprowadzono zmianę uprawnionego przez wykreślenie wpisu: N.V. Duracell Batteries S.A., Aarschot, Belgia i dokonanie wpisu: Duracell Batteries BVBA, Aarschot, Belgia.

52753 2008 06 11 A. Wprowadzono zmianę uprawnionego przez wykreślenie wpisu: Rafineria Nafty „Jedlicze” Spółka Akcyjna, Jedlicze, Polska i dokonanie wpisu: ORLEN OIL Sp. z o.o., Kraków, Polska.

53392 2008 06 18 A. Wprowadzono zmianę uprawnionego przez wykreślenie wpisu: Ośrodek Badawczo-Rozwojowy Przemysłu Rafineryjnego, Płock, Polska i dokonanie wpisu: Ośrodek Badawczo-Rozwojowy Przemysłu Rafineryjnego Spółka Akcyjna, Płock, Polska.

54602 2008 06 18 A. Wprowadzono zmianę uprawnionego przez wykreślenie wpisu: COGNIS Deutschland GmbH, Düsseldorf, Niemcy i dokonanie wpisu: Cognis Chemie GmbH & Co. KG, Düsseldorf, Niemcy.

54602 2008 06 18 A. Wprowadzono zmianę uprawnionego przez wykreślenie wpisu: Cognis Chemie GmbH & Co. KG Düsseldorf, Niemcy i dokonanie wpisu: Cognis Deutschland II GmbH & Co. KG, Cologne, Niemcy.

54602 2008 06 18 A. Wprowadzono zmianę siedziby uprawnionego przez wykreślenie wpisu: Cognis Deutschland II GmbH & Co. KG, Cologne, Niemcy i dokonanie wpisu: Cognis Deutschland II GmbH & Co. KG, Düsseldorf, Niemcy.

54602 2008 06 18 A. Wprowadzono zmianę nazwy uprawnionego przez wykreślenie wpisu: Cognis Deutschland II GmbH & Co. KG Düsseldorf, Niemcy i dokonanie wpisu: Cognis Deutschland GmbH & Co. KG, Düsseldorf, Niemcy.

54602 2008 06 18 A. Wprowadzono zmianę uprawnionego przez wykreślenie wpisu: Cognis Deutschland GmbH & Co. KG Düsseldorf, Niemcy i dokonanie wpisu: Cognis GmbH, Monheim, Niemcy.

54602 2008 06 18 A. Wprowadzono zmianę uprawnionego przez wykreślenie wpisu: Cognis GmbH, Monheim, Niemcy i dokonanie wpisu: Cognis IP Management GmbH, Düsseldorf, Niemcy.

56206 2008 06 18 A. Wprowadzono zmianę uprawnionego przez wykreślenie wpisu: COGNIS Deutschland GmbH, Düsseldorf, Niemcy i dokonanie wpisu: Cognis Chemie GmbH & Co. KG, Düsseldorf, Niemcy.

56206 2008 06 18 A. Wprowadzono zmianę uprawnionego przez wykreślenie wpisu: Cognis Chemie GmbH & Co. KG Düsseldorf, Niemcy i dokonanie wpisu: Cognis Deutschland II GmbH & Co. KG, Cologne, Niemcy.

56206 2008 06 18 A. Wprowadzono zmianę siedziby uprawnionego przez wykreślenie wpisu: Cognis Deutschland II GmbH & Co. KG, Cologne, Niemcy i dokonanie wpisu: Cognis Deutschland II GmbH & Co. KG, Düsseldorf, Niemcy.

56206 2008 06 18 A. Wprowadzono zmianę nazwy uprawnionego przez wykreślenie wpisu: Cognis Deutschland II GmbH & Co. KG Düsseldorf, Niemcy i dokonanie wpisu: Cognis Deutschland GmbH & Co. KG, Düsseldorf, Niemcy.

56206 2008 06 18 A. Wprowadzono zmianę uprawnionego przez wykreślenie wpisu: Cognis Deutschland GmbH & Co. KG

Düsseldorf, Niemcy i dokonanie wpisu: Cognis GmbH, Monheim, Niemcy.

56206 2008 06 18 A. Wprowadzono zmianę uprawnionego przez wykreślenie wpisu: Cognis GmbH, Monheim, Niemcy i dokonanie wpisu: Cognis IP Management GmbH, Düsseldorf, Niemcy.

56320 2008 06 05 A. Wprowadzono zmianę uprawnionego przez wykreślenie wpisu: Beecham Group p.l.c., Brentford, Wielka Brytania i dokonanie wpisu: Glaxo Group Limited, Greenford, Wielka Brytania.

56382 2008 06 25 A. Wprowadzono zmianę nazwy i siedziby uprawnionego przez wykreślenie wpisu: Addtek Research & Development Oy Ab, Nummela, Finlandia i dokonanie wpisu: Consolis Technology Oy Ab, Vantaa, Finlandia.

56382 2008 06 25 A. Wprowadzono zmianę uprawnionego przez wykreślenie wpisu: Consolis Technology Oy Ab, Vantaa, Finlandia i dokonanie wpisu: Elematic Group Oy, Toijala, Finlandia.

56678 2008 06 25 A. Wprowadzono zmianę uprawnionego przez wykreślenie wpisu: MERRELL PHARMACEUTICALS INC., Cincinnati, Stany Zjednoczone Ameryki i dokonanie wpisu: Aventis Inc., Greenville, Stany Zjednoczone Ameryki.

58167 2008 06 05 A. Wprowadzono zmianę uprawnionego przez wykreślenie wpisu: Tocad Energy Co., Ltd, Tokio, Japonia i dokonanie wpisu: Sea & Sea Sunpak Co., Ltd., Saitama, Japonia.

58308 2008 06 19 A,B. Wprowadzono zmianę przez pod numerem R-58308 w rubryce B wykreślono wpis: „pojazdy lądowe, powietrzne i wodne, zwłaszcza pojazdy terenowe i śnieżne oraz amfibie, części pojazdów, zwłaszcza drzwi, błotniki, łańcuchy jezdne, koła, szyby, siedzenia, silniki, napędy hydrauliczne, sprzęgła, pasy napędowe, instalacje zapłonowe, wentylatory, taśmy transportowe; przyrządy dodatkowe do pojazdów lądowych, mianowicie maszyny do konserwacji dróg startowych, walce deski wygładzające, zgarniaki, frezy ziemne, sprzężarki, tarcze, pługi, brony, łopatkki ładownicze, dmuchawy zgarniające, urządzenia do ściółkowania, wciągarki linowe i łańcuchowe, suwnice, podnośniki, urządzenia do wytyczania narciarskich tras biegowych, wytwornice śniegu, wirówki, przetłaczarki do śniegu, nadbudówki do transportu osobowego i ciężarowego, koleby wywrotne; Klasa 7, 12.” i w rubryce B dokonanie wpisu: „pojazdy lądowe z wyłączeniem pojazdów lądowych o maksymalnej prędkości ponad 60 km/h, powietrzne i wodne, zwłaszcza pojazdy terenowe i śnieżne oraz amfibie, części pojazdów z wyłączeniem części pojazdów lądowych, zwłaszcza drzwi, błotniki, łańcuchy jezdne, koła, szyby, siedzenia, silniki z wyłączeniem silników do pojazdów lądowych, napędy hydrauliczne, sprzęgła, pasy napędowe, instalacje zapłonowe, wentylatory, taśmy transportowe, przyrządy dodatkowe do pojazdów lądowych, mianowicie maszyny do konserwacji dróg startowych, walce deski wygładzające, zgarniaki, frezy ziemne, sprzężarki, tarcze, pługi, brony, łopatkki ładownicze, dmuchawy zgarniające, urządzenia do ściółkowania, wciągarki linowe i łańcuchowe, suwnice, podnośniki, urządzenia do wytyczania narciarskich tras biegowych, wytwornice śniegu, wirówki, przetłaczarki do śniegu, nadbudówki do transportu osobowego i ciężarowego, koleby wywrotne, Klasa 7, 12” i w rubryce D dokonanie wpisu: „w dniu 4 lipca 2007 r zawarto umowę cesji częściowej ze spółką Volkswagen AG, Wolfsburg, Niemcy odnośnie towarów : „pojazdy lądowe o maksymalnej prędkości ponad 60 km/h, silniki do pojazdów lądowych, części pojazdów lądowych; Klasa 12” i pod numerem R - 58308 A w rubryce A dokonanie wpisu: Volkswagen AG, Wolfsburg, Niemcy i w rubryce B dokonanie wpisu: „pojazdy lądowe o maksymalnej prędkości ponad 60 km/h, silniki do pojazdów lądowych, części pojazdów lądowych; Klasa 12”.

58749 2008 06 25 A. Wprowadzono zmianę uprawnionego przez wykreślenie wpisu: N.V. Duracell Batteries S.A., Aarschot, Belgia i dokonanie wpisu: Duracell Batteries BVBA, Aarschot, Belgia.

59253 2008 06 12 A. Wprowadzono zmianę uprawnionego przez wykreślenie wpisu: Case Corporation, Racine, Stany Zjednoczone Ameryki i dokonanie wpisu: Case, LLC, Racine, Stany Zjednoczone Ameryki.

59253 2008 06 12 A. Wprowadzono zmianę nazwy uprawnionego przez wykreślenie wpisu: Case, LLC, Racine, Stany Zjednoczone Ameryki i dokonanie wpisu: CNH America LLC, Racine, Stany Zjednoczone Ameryki.

59724 2008 06 18 A. Wprowadzono zmianę uprawnionego przez wykreślenie wpisu: COGNIS Deutschland GmbH, Düsseldorf, Niemcy i dokonanie wpisu: Cognis Chemie GmbH & Co. KG, Düsseldorf, Niemcy.

59724 2008 06 18 A. Wprowadzono zmianę uprawnionego przez wykreślenie wpisu: Cognis Chemie GmbH & Co. KG Düsseldorf, Niemcy i dokonanie wpisu: Cognis Deutschland II GmbH & Co. KG, Cologne, Niemcy.

59724 2008 06 18 A. Wprowadzono zmianę siedziby uprawnionego przez wykreślenie wpisu: Cognis Deutschland II GmbH & Co. KG, Cologne, Niemcy i dokonanie wpisu: Cognis Deutschland II GmbH & Co. KG, Düsseldorf, Niemcy.

59724 2008 06 18 A. Wprowadzono zmianę nazwy uprawnionego przez wykreślenie wpisu: Cognis Deutschland II GmbH & Co. KG Düsseldorf, Niemcy i dokonanie wpisu: Cognis Deutschland GmbH & Co. KG, Düsseldorf, Niemcy.

59724 2008 06 18 A. Wprowadzono zmianę uprawnionego przez wykreślenie wpisu: Cognis Deutschland GmbH & Co. KG Düsseldorf, Niemcy i dokonanie wpisu: Cognis GmbH, Monheim, Niemcy.

59724 2008 06 18 A. Wprowadzono zmianę uprawnionego przez wykreślenie wpisu: Cognis GmbH, Monheim, Niemcy i dokonanie wpisu: Cognis IP Management GmbH, Düsseldorf, Niemcy.

60123 2008 06 23 A. Wprowadzono zmianę uprawnionego przez wykreślenie wpisu: Polifarb Cieszyn-Wrocław Spółka Akcyjna, Wrocław, Polska i dokonanie wpisu: SigmaKalon Deco Polska Sp. z o.o., Wrocław, Polska 932708766.

60124 2008 06 23 A. Wprowadzono zmianę uprawnionego przez wykreślenie wpisu: Polifarb Cieszyn-Wrocław Spółka Akcyjna, Wrocław, Polska i dokonanie wpisu: SigmaKalon Deco Polska Sp. z o.o., Wrocław, Polska 932708766.

60194 2008 06 23 A. Wprowadzono zmianę uprawnionego przez wykreślenie wpisu: Polifarb Cieszyn-Wrocław Spółka Akcyjna, Wrocław, Polska i dokonanie wpisu: SigmaKalon Deco Polska Sp. z o.o., Wrocław, Polska 932708766.

60747 2008 06 11 A. Wprowadzono zmianę uprawnionego przez wykreślenie wpisu: Rafineria Nafty „Jedlicze” Spółka Akcyjna, Jedlicze, Polska i dokonanie wpisu: ORLEN OIL Sp. z o.o., Kraków, Polska.

60748 2008 06 11 A. Wprowadzono zmianę uprawnionego przez wykreślenie wpisu: Rafineria Nafty „Jedlicze” Spółka Akcyjna, Jedlicze, Polska i dokonanie wpisu: ORLEN OIL Sp. z o.o., Kraków, Polska.

61520 2008 06 18 A. Wprowadzono zmianę uprawnionego przez wykreślenie wpisu: CITA TABACOS DE CANARIAS, S.A., Santa Cruz de Tenerife, Hiszpania i dokonanie wpisu: CITA Tabacos de Canaris, S.L., Santa Cruz de Tenerife, Hiszpania.

61520 2008 06 18 A. Wprowadzono zmianę uprawnionego przez wykreślenie wpisu: CITA Tabacos de Canaris, S.L., Santa Cruz de Tenerife, Hiszpania i dokonanie wpisu: GALLAHER CANARIAS, S.A., Santa Cruz de Tenerife, Hiszpania.

62276 2008 06 18 A. Wprowadzono zmianę uprawnionego przez wykreślenie wpisu: CITA TABACOS DE CANARIAS, S.A., Santa Cruz de Tenerife, Hiszpania i dokonanie wpisu: CITA Tabacos de Canaris, S.L., Santa Cruz de Tenerife, Hiszpania.

62276 2008 06 18 A. Wprowadzono zmianę uprawnionego przez wykreślenie wpisu: CITA Tabacos de Canarias, S.L., Santa Cruz de Tenerife, Hiszpania i dokonanie wpisu: GALLAHER CANARIAS, S.A., Santa Cruz de Tenerife, Hiszpania.

62599 2008 06 03 A. Wprowadzono zmianę nazwy uprawnionego przez wykreślenie wpisu: Perfecta Chemie B.V., Goes, Holandia i dokonanie wpisu: Bison International B.V., Goes, Holandia.

62605 2008 06 26 A. Wprowadzono zmianę uprawnionego przez wykreślenie wpisu: Ostrzeszowskie Zakłady Chemii Gospodarczej „Pollena”, Ostrzeszów, Polska i dokonanie wpisu: Wielkopolska Wytwórnia Żywności „PROFI” S.A., Grabów nad Prosną, Polska 250406352.

62605 2008 06 26 A. Wprowadzono zmianę uprawnionego przez wykreślenie wpisu: Wielkopolska Wytwórnia Żywności „PROFI” S.A., Grabów nad Prosną, Polska 250406352 i dokonanie wpisu: Przedsiębiorstwo Chemii Gospodarczej „POLLENA” S.A., Ostrzeszów, Polska 300567329.

62606 2008 06 26 A. Wprowadzono zmianę uprawnionego przez wykreślenie wpisu: Ostrzeszowskie Zakłady Chemii Gospodarczej „Pollena”, Ostrzeszów, Polska i dokonanie wpisu: Wielkopolska Wytwórnia Żywności „PROFI” S.A., Grabów nad Prosną, Polska 250406352.

62606 2008 06 26 A. Wprowadzono zmianę uprawnionego przez wykreślenie wpisu: Wielkopolska Wytwórnia Żywności „PROFI” S.A., Grabów nad Prosną, Polska 250406352 i dokonanie wpisu: Przedsiębiorstwo Chemii Gospodarczej „POLLENA” S.A., Ostrzeszów, Polska 300567329.

62630 2008 06 02 A. Wprowadzono zmianę nazwy uprawnionego przez wykreślenie wpisu: Wiesława Plucińska „Evip”, Warszawa, Polska i dokonanie wpisu: Ewa Plucińska EVIP, Warszawa, Polska.

62630 2008 06 02 A. Wprowadzono zmianę uprawnionego przez wykreślenie wpisu: Ewa Plucińska EVIP, Warszawa, Polska i dokonanie wpisu: EVIP Business Consulting Group Limited, Londyn, Wielka Brytania.

63223 2008 06 12 A. Wprowadzono zmianę uprawnionego przez wykreślenie wpisu: EMAILS S.r.l., Filago, Włochy i dokonanie wpisu: PEMCO Emails S.r.l., Filago, Włochy.

63348 2008 06 05 A. Wprowadzono zmianę nazwy uprawnionego przez wykreślenie wpisu: LEK, Tovarna farmacevtskih in kemicnih izdelkov, d.d., Lublana, Słowenia i dokonanie wpisu: LEK farmacevtska družba d.d., Lublana, Słowenia.

63349 2008 06 05 A. Wprowadzono zmianę nazwy uprawnionego przez wykreślenie wpisu: LEK, Tovarna farmacevtskih in kemicnih izdelkov, d.d., Lublana, Słowenia i dokonanie wpisu: LEK farmacevtska družba d.d., Lublana, Słowenia.

63356 2008 06 26 A. Wprowadzono zmianę uprawnionego przez wykreślenie wpisu: Ostrzeszowskie Zakłady Chemii Gospodarczej „Pollena”, Ostrzeszów, Polska i dokonanie wpisu: Wielkopolska Wytwórnia Żywności „PROFI” S.A., Grabów nad Prosną, Polska 250406352.

63356 2008 06 26 A. Wprowadzono zmianę uprawnionego przez wykreślenie wpisu: Wielkopolska Wytwórnia Żywności „PROFI” S.A., Grabów nad Prosną, Polska 250406352 i dokonanie wpisu: Przedsiębiorstwo Chemii Gospodarczej „POLLENA” S.A., Ostrzeszów, Polska 300567329.

63358 2008 06 26 A. Wprowadzono zmianę uprawnionego przez wykreślenie wpisu: Ostrzeszowskie Zakłady Chemii Gospodarczej „Pollena”, Ostrzeszów, Polska i dokonanie wpisu: Wielkopolska Wytwórnia Żywności „PROFI” S.A., Grabów nad Prosną, Polska 250406352.

63358 2008 06 26 A. Wprowadzono zmianę uprawnionego przez wykreślenie wpisu: Wielkopolska Wytwórnia Żywności „PROFI” S.A., Grabów nad Prosną, Polska 250406352 i dokonanie

wpisu: Przedsiębiorstwo Chemii Gospodarczej „POLLENA” S.A., Ostrzeszów, Polska 300567329.

63413 2008 06 26 A. Wprowadzono zmianę uprawnionego przez wykreślenie wpisu: Ostrzeszowskie Zakłady Chemii Gospodarczej „Pollena”, Ostrzeszów, Polska i dokonanie wpisu: Wielkopolska Wytwórnia Żywności „PROFI” S.A., Grabów nad Prosną, Polska 250406352.

63413 2008 06 26 A. Wprowadzono zmianę uprawnionego przez wykreślenie wpisu: Wielkopolska Wytwórnia Żywności „PROFI” S.A., Grabów nad Prosną, Polska 250406352 i dokonanie wpisu: Przedsiębiorstwo Chemii Gospodarczej „POLLENA” S.A., Ostrzeszów, Polska 300567329.

63475 2008 06 05 A. Wprowadzono zmianę nazwy uprawnionego przez wykreślenie wpisu: SGS THOMSON MICROELECTRONICS N.V., Amsterdam, Holandia i dokonanie wpisu: STMicronics N.V., Amsterdam, Holandia.

64045 2008 06 26 A. Wprowadzono zmianę uprawnionego przez wykreślenie wpisu: Ostrzeszowskie Zakłady Chemii Gospodarczej „Pollena”, Ostrzeszów, Polska i dokonanie wpisu: Wielkopolska Wytwórnia Żywności „PROFI” S.A., Grabów nad Prosną, Polska 250406352.

64045 2008 06 26 A. Wprowadzono zmianę uprawnionego przez wykreślenie wpisu: Wielkopolska Wytwórnia Żywności „PROFI” S.A., Grabów nad Prosną, Polska 250406352 i dokonanie wpisu: Przedsiębiorstwo Chemii Gospodarczej „POLLENA” S.A., Ostrzeszów, Polska 300567329.

64047 2008 06 26 A. Wprowadzono zmianę uprawnionego przez wykreślenie wpisu: Ostrzeszowskie Zakłady Chemii Gospodarczej „Pollena”, Ostrzeszów, Polska i dokonanie wpisu: Wielkopolska Wytwórnia Żywności „PROFI” S.A., Grabów nad Prosną, Polska 250406352.

64047 2008 06 26 A. Wprowadzono zmianę uprawnionego przez wykreślenie wpisu: Wielkopolska Wytwórnia Żywności „PROFI” S.A., Grabów nad Prosną, Polska 250406352 i dokonanie wpisu: Przedsiębiorstwo Chemii Gospodarczej „POLLENA” S.A., Ostrzeszów, Polska 300567329.

64048 2008 06 26 A. Wprowadzono zmianę uprawnionego przez wykreślenie wpisu: Ostrzeszowskie Zakłady Chemii Gospodarczej „Pollena”, Ostrzeszów, Polska i dokonanie wpisu: Wielkopolska Wytwórnia Żywności „PROFI” S.A., Grabów nad Prosną, Polska 250406352.

64048 2008 06 26 A. Wprowadzono zmianę uprawnionego przez wykreślenie wpisu: Wielkopolska Wytwórnia Żywności „PROFI” S.A., Grabów nad Prosną, Polska 250406352 i dokonanie wpisu: Przedsiębiorstwo Chemii Gospodarczej „POLLENA” S.A., Ostrzeszów, Polska 300567329.

64049 2008 06 26 A. Wprowadzono zmianę uprawnionego przez wykreślenie wpisu: Ostrzeszowskie Zakłady Chemii Gospodarczej „Pollena”, Ostrzeszów, Polska i dokonanie wpisu: Wielkopolska Wytwórnia Żywności „PROFI” S.A., Grabów nad Prosną, Polska 250406352.

64049 2008 06 26 A. Wprowadzono zmianę uprawnionego przez wykreślenie wpisu: Wielkopolska Wytwórnia Żywności „PROFI” S.A., Grabów nad Prosną, Polska 250406352 i dokonanie wpisu: Przedsiębiorstwo Chemii Gospodarczej „POLLENA” S.A., Ostrzeszów, Polska 300567329.

67764 2008 06 25 A. Wprowadzono zmianę uprawnionego przez wykreślenie wpisu: Zarges GmbH & Co. KG, Weilheim, Niemcy i dokonanie wpisu: ZARGES GmbH, Weilheim, Niemcy.

67964 2008 06 25 A. Wprowadzono zmianę nazwy uprawnionego przez wykreślenie wpisu: Victor-Sport Vertriebs GmbH, Elmshorn, Niemcy i dokonanie wpisu: VICTOR International GmbH, Elmshorn, Niemcy.

68407 2008 06 03 A. Wprowadzono zmianę siedziby uprawnionego przez wykreślenie wpisu: Doctor's Associates, Inc., Fort Lauderdale, Stany Zjednoczone Ameryki i dokonanie wpisu: Doctor's Associates, Inc., Plantation, Stany Zjednoczone Ameryki.

69679 2008 06 25 A. Wprowadzono zmianę uprawnionego przez wykreślenie wpisu: Zarges GmbH & Co. KG, Weilheim, Niemcy i dokonanie wpisu: ZARGES GmbH, Weilheim, Niemcy.

70233 2008 06 19 A. Wprowadzono zmianę uprawnionego przez wykreślenie wpisu: Cortefiel, S.A., Madryt, Hiszpania i dokonanie wpisu: Comercial Espanola Del Vestido, S.A., Madryt, Hiszpania.

70233 2008 06 19 A. Wprowadzono zmianę nazwy uprawnionego przez wykreślenie wpisu: Comercial Espanola Del Vestido, S.A., Madryt, Hiszpania i dokonanie wpisu: Cortefiel, S.A., Madryt, Hiszpania.

70628 2008 06 19 A. Wprowadzono zmianę uprawnionego przez wykreślenie wpisu: Cortefiel, S.A., Madryt, Hiszpania i dokonanie wpisu: Comercial Espanola Del Vestido, S.A., Madryt, Hiszpania.

70628 2008 06 19 A. Wprowadzono zmianę nazwy uprawnionego przez wykreślenie wpisu: Comercial Espanola Del Vestido, S.A., Madryt, Hiszpania i dokonanie wpisu: Cortefiel, S.A., Madryt, Hiszpania.

70800 2008 06 23 A. Wprowadzono zmianę uprawnionego przez wykreślenie wpisu: Towarzystwo Handlowe „KAKADO” Spółka Cywilna Pajda Andrzej, Gornowicz Czesław, Katowice, Polska i dokonanie wpisu: Towarzystwo Handlowe „KAKADO” Spółka Jawna Andrzej Pajda i Czesław Gornowicz, Katowice, Polska 003552622.

70800 2008 06 23 A. Wprowadzono zmianę nazwy i siedziby uprawnionego przez wykreślenie wpisu: Towarzystwo Handlowe „KAKADO” Spółka Jawna Andrzej Pajda i Czesław Gornowicz, Katowice, Polska 003552622 i dokonanie wpisu: T.H. KAKADO” Spółka Jawna Andrzej Pajda i Spółka, Będzin, Polska 003552622.

70800 2008 06 23 A. Wprowadzono zmianę nazwy i siedziby uprawnionego przez wykreślenie wpisu: T.H. KAKADO” Spółka Jawna Andrzej Pajda i Spółka, Będzin, Polska 003552622 i dokonanie wpisu: Zakłady Papiernicze DELFIN A.Pajda, B.Walena Spółka Jawna, Szczecin, Polska NIP 955-216-51-69.

71102 2008 06 18 A. Wprowadzono zmianę nazwy uprawnionego przez wykreślenie wpisu: Aventis Pharma Deutschland GmbH, Frankfurt n. Menem, Niemcy i dokonanie wpisu: Sanofi-Aventis Deutschland GmbH, Frankfurt n. Menem, Niemcy.

71492 2008 06 12 A. Wprowadzono zmianę siedziby uprawnionego przez wykreślenie wpisu: Palmers Textil Aktiengesellschaft, Wiedeń, Austria i dokonanie wpisu: Palmers Textil Aktiengesellschaft, Wiener Neudorf, Austria.

71691 2008 06 23 A. Wprowadzono zmianę uprawnionego przez wykreślenie wpisu: POLIFARB CIESZYN-WROCŁAW Spółka Akcyjna, Wrocław, Polska i dokonanie wpisu: SigmaKalon Deco Polska Sp. z o.o., Wrocław, Polska 932708766.

73700 2008 06 03 A. Wprowadzono zmianę siedziby uprawnionego przez wykreślenie wpisu: Doctor's Associates, Inc., Fort Lauderdale, Stany Zjednoczone Ameryki i dokonanie wpisu: Doctor's Associates, Inc., Plantation, Stany Zjednoczone Ameryki.

73823 2008 06 25 A. Wprowadzono zmianę nazwy uprawnionego przez wykreślenie wpisu: SOMMER, Nanterre, Francja i dokonanie wpisu: Trakett SA, Nanterre, Francja.

74262 2008 06 04 A. Wprowadzono zmianę nazwy uprawnionego przez wykreślenie wpisu: AUTOPAL s.r.o., Nowy Jicin, Republika Czeska i dokonanie wpisu: Visteon-Autopal, s.r.o., Nowy Jicin, Republika Czeska.

75065 2008 06 18 A. Wprowadzono zmianę uprawnionego przez wykreślenie wpisu: COGNIS Deutschland GmbH, Düsseldorf,

Niemcy i dokonanie wpisu: Cognis Chemie GmbH & Co. KG, Düsseldorf, Niemcy.

75065 2008 06 18 A. Wprowadzono zmianę uprawnionego przez wykreślenie wpisu: Cognis Chemie GmbH & Co. KG Düsseldorf, Niemcy i dokonanie wpisu: Cognis Deutschland II GmbH & Co. KG, Cologne, Niemcy.

75065 2008 06 18 A. Wprowadzono zmianę siedziby uprawnionego przez wykreślenie wpisu: Cognis Deutschland II GmbH & Co. KG, Cologne, Niemcy i dokonanie wpisu: Cognis Deutschland II GmbH & Co. KG, Düsseldorf, Niemcy.

75065 2008 06 18 A. Wprowadzono zmianę nazwy uprawnionego przez wykreślenie wpisu: Cognis Deutschland II GmbH & Co. KG Düsseldorf, Niemcy i dokonanie wpisu: Cognis Deutschland GmbH & Co. KG, Düsseldorf, Niemcy.

75065 2008 06 18 A. Wprowadzono zmianę uprawnionego przez wykreślenie wpisu: Cognis Deutschland GmbH & Co. KG Düsseldorf, Niemcy i dokonanie wpisu: Cognis GmbH, Monheim, Niemcy.

75065 2008 06 18 A. Wprowadzono zmianę uprawnionego przez wykreślenie wpisu: Cognis GmbH, Monheim, Niemcy i dokonanie wpisu: Cognis IP Management GmbH, Düsseldorf, Niemcy.

76239 2008 06 18 A. Wprowadzono zmianę uprawnionego przez wykreślenie wpisu: COGNIS Deutschland GmbH, Düsseldorf, Niemcy i dokonanie wpisu: Cognis GmbH, Düsseldorf, Niemcy.

76239 2008 06 18 A. Wprowadzono zmianę siedziby uprawnionego przez wykreślenie wpisu: Cognis GmbH, Düsseldorf, Niemcy i dokonanie wpisu: Cognis GmbH, Monheim, Niemcy.

76239 2008 06 18 A. Wprowadzono zmianę uprawnionego przez wykreślenie wpisu: Cognis GmbH, Monheim, Niemcy i dokonanie wpisu: Cognis IP Management GmbH, Düsseldorf, Niemcy.

77378 2008 06 11 A. Wprowadzono zmianę nazwy uprawnionego przez wykreślenie wpisu: CLOETTA FAZER POLSKA Sp. z o.o., Gdańsk, Polska i dokonanie wpisu: Cloetta Fazer Polska Spółka z o.o., „w likwidacji”, Gdańsk, Polska.

77378 2008 06 11 A. Wprowadzono zmianę uprawnionego przez wykreślenie wpisu: Cloetta Fazer Polska Spółka z o.o., „w likwidacji”, Gdańsk, Polska i dokonanie wpisu: PPHU Bomilla Sp. z o.o., Włocławek, Polska.

78049 2008 06 25 A. Wprowadzono zmianę nazwy uprawnionego przez wykreślenie wpisu: Cannon Rubber Limited, Tottenham, Wielka Brytania i dokonanie wpisu: Avent Limited, Londyn, Wielka Brytania.

78762 2008 06 18 A. Wprowadzono zmianę nazwy uprawnionego przez wykreślenie wpisu: Aventis Pharma Deutschland GmbH, Frankfurt nad Menem, Niemcy i dokonanie wpisu: Sanofi-Aventis Deutschland GmbH, Frankfurt nad Menem, Niemcy.

78763 2008 06 18 A. Wprowadzono zmianę nazwy uprawnionego przez wykreślenie wpisu: Aventis Pharma Deutschland GmbH, Frankfurt nad Menem, Niemcy i dokonanie wpisu: Sanofi-Aventis Deutschland GmbH, Frankfurt nad Menem, Niemcy.

80546 2008 06 18 A. Wprowadzono zmianę uprawnionego przez wykreślenie wpisu: ICI Chemicals & Polymers Limited, Runcorn, Wielka Brytania i dokonanie wpisu: UNICHEMA CHEMIE BV, Gouda, Holandia.

81804 2008 06 04 A. Wprowadzono zmianę nazwy uprawnionego przez wykreślenie wpisu: AUTOPAL s.r.o., Nowy Jicin, Republika Czeska i dokonanie wpisu: Visteon-Autopal, s.r.o., Nowy Jicin, Republika Czeska.

82488 2008 06 25 A. Wprowadzono zmianę nazwy uprawnionego przez wykreślenie wpisu: Cannon Rubber Limited, Tottenham, Wielka Brytania i dokonanie wpisu: Avent Limited, Londyn, Wielka Brytania.

83048 2008 06 19 A. Wprowadzono zmianę nazwy uprawnionego przez wykreślenie wpisu: POLAM Śląska Fabryka Lamp Żarowych, Katowice, Polska i dokonanie wpisu: HELIOS Śląska Fabryka Lamp Żarowych, Katowice, Polska 000039433.

83137 2008 06 18 A. Wprowadzono zmianę uprawnionego przez wykreślenie wpisu: Cognis Deutschland GmbH & Co. KG Düsseldorf, Niemcy i dokonanie wpisu: Cognis GmbH & Co. KG, Düsseldorf, Niemcy.

83137 2008 06 18 A. Wprowadzono zmianę siedziby uprawnionego przez wykreślenie wpisu: Cognis GmbH, Düsseldorf, Niemcy i dokonanie wpisu: Cognis GmbH & Co. KG, Monheim, Niemcy.

83137 2008 06 18 A. Wprowadzono zmianę uprawnionego przez wykreślenie wpisu: Cognis GmbH, Monheim, Niemcy i dokonanie wpisu: Cognis IP Management GmbH, Düsseldorf, Niemcy.

83260 2008 06 18 A. Wprowadzono zmianę uprawnionego przez wykreślenie wpisu: COGNIS Deutschland GmbH, Düsseldorf, Niemcy i dokonanie wpisu: Cognis Chemie GmbH & Co. KG, Düsseldorf, Niemcy.

83260 2008 06 18 A. Wprowadzono zmianę uprawnionego przez wykreślenie wpisu: Cognis Chemie GmbH & Co. KG Düsseldorf, Niemcy i dokonanie wpisu: Cognis Deutschland II GmbH & Co. KG, Cologne, Niemcy.

83260 2008 06 18 A. Wprowadzono zmianę siedziby uprawnionego przez wykreślenie wpisu: Cognis Deutschland II GmbH & Co. KG, Cologne, Niemcy i dokonanie wpisu: Cognis Deutschland II GmbH & Co. KG, Düsseldorf, Niemcy.

83260 2008 06 18 A. Wprowadzono zmianę nazwy uprawnionego przez wykreślenie wpisu: Cognis Deutschland II GmbH & Co. KG Düsseldorf, Niemcy i dokonanie wpisu: Cognis Deutschland GmbH & Co. KG, Düsseldorf, Niemcy.

83260 2008 06 18 A. Wprowadzono zmianę uprawnionego przez wykreślenie wpisu: Cognis Deutschland GmbH & Co. KG Düsseldorf, Niemcy i dokonanie wpisu: Cognis GmbH, Monheim, Niemcy.

83260 2008 06 18 A. Wprowadzono zmianę uprawnionego przez wykreślenie wpisu: Cognis GmbH, Monheim, Niemcy i dokonanie wpisu: Cognis IP Management GmbH, Düsseldorf, Niemcy.

83295 2008 06 18 A. Wprowadzono zmianę nazwy uprawnionego przez wykreślenie wpisu: Aventis Pharma Deutschland GmbH, Frankfurt nad Menem, Niemcy i dokonanie wpisu: Sanofi-Aventis Deutschland GmbH, Frankfurt nad Menem, Niemcy.

84227 2008 06 11 A. Wprowadzono zmianę siedziby uprawnionego przez wykreślenie wpisu: SANUS Zakład Produkcji Artykułów Ortopedycznych Staniszevska Joanna, Baranowo, Polska i dokonanie wpisu: SANUS Zakład Produkcji Artykułów Ortopedycznych Staniszevska Joanna, Tarnowo Podgórze, Polska.

85148 2008 06 25 A. Wprowadzono zmianę nazwy uprawnionego przez wykreślenie wpisu: Cannon Rubber Limited, Tottenham, Wielka Brytania i dokonanie wpisu: Avent Limited, Londyn, Wielka Brytania.

88930 2008 06 25 A. Wprowadzono zmianę uprawnionego przez wykreślenie wpisu: Koninklijke Husemann en Hötte nv, Amsterdam, Holandia i dokonanie wpisu: Koninklijke Husemann & Hötte B.V., Amsterdam, Holandia.

88930 2008 06 25 A. Wprowadzono zmianę siedziby uprawnionego przez wykreślenie wpisu: Koninklijke Husemann & Hötte B.V., Amsterdam, Holandia i dokonanie wpisu: Koninklijke Husemann & Hötte B.V., Zaandam, Holandia.

88940 2008 06 25 A. Wprowadzono zmianę uprawnionego przez wykreślenie wpisu: Koninklijke Husemann en Hötte nv, Amsterdam, Holandia i dokonanie wpisu: Koninklijke Husemann & Hötte B.V., Amsterdam, Holandia.

88940 2008 06 25 A. Wprowadzono zmianę siedziby uprawnionego przez wykreślenie wpisu: Koninklijke Husemann & Hötte B.V., Amsterdam, Holandia i dokonanie wpisu: Koninklijke Husemann & Hötte B.V., Zaandam, Holandia.

90708 2008 06 04 A. Wprowadzono zmianę uprawnionego przez wykreślenie wpisu: Hunting World LLC, Sparks, Stany Zjednoczone Ameryki i dokonanie wpisu: Itochu Corporation, Osaka, Japonia.

90709 2008 06 04 A. Wprowadzono zmianę uprawnionego przez wykreślenie wpisu: Hunting Word LLC, Sparks, Stany Zjednoczone Ameryki i dokonanie wpisu: Itochu Corporation, Osaka, Japonia.

91673 2008 06 11 A. Wprowadzono zmianę uprawnionego przez wykreślenie wpisu: Rafineria Nafty „Jedlicze” Spółka Akcyjna, Jedlicze, Polska i dokonanie wpisu: ORLEN OIL Sp. z o.o., Kraków, Polska.

91674 2008 06 11 A. Wprowadzono zmianę uprawnionego przez wykreślenie wpisu: Rafineria Nafty „Jedlicze” Spółka Akcyjna, Jedlicze, Polska i dokonanie wpisu: ORLEN OIL Sp. z o.o., Kraków, Polska.

91841 2008 06 11 A. Wprowadzono zmianę uprawnionego przez wykreślenie wpisu: Rafineria Nafty JEDLICZE Spółka Akcyjna, Jedlicze, Polska i dokonanie wpisu: ORLEN OIL Sp. z o.o., Kraków, Polska.

91872 2008 06 26 A. Wprowadzono zmianę uprawnionego przez wykreślenie wpisu: Ostrzeszowskie Zakłady Chemii Gospodarczej POLLENA, Ostrzeszów, Polska i dokonanie wpisu: Wielkopolska Wytwórnia Żywności „PROFI” S.A., Grabów nad Prosną, Polska 250406352.

91872 2008 06 26 A. Wprowadzono zmianę uprawnionego przez wykreślenie wpisu: Wielkopolska Wytwórnia Żywności „PROFI” S.A., Grabów nad Prosną, Polska 250406352 i dokonanie wpisu: Przedsiębiorstwo Chemii Gospodarczej „POLLENA” S.A., Ostrzeszów, Polska 300567329.

91954 2008 06 26 A. Wprowadzono zmianę uprawnionego przez wykreślenie wpisu: Ostrzeszowskie Zakłady Chemii Gospodarczej POLLENA, Ostrzeszów, Polska i dokonanie wpisu: Wielkopolska Wytwórnia Żywności „PROFI” S.A., Grabów nad Prosną, Polska 250406352.

91954 2008 06 26 A. Wprowadzono zmianę uprawnionego przez wykreślenie wpisu: Wielkopolska Wytwórnia Żywności „PROFI” S.A., Grabów nad Prosną, Polska 250406352 i dokonanie wpisu: Przedsiębiorstwo Chemii Gospodarczej „POLLENA” S.A., Ostrzeszów, Polska 300567329.

93158 2008 06 25 A. Wprowadzono zmianę uprawnionego przez wykreślenie wpisu: MERRELL PHARMACEUTICALS INC., Cincinnati, Stany Zjednoczone Ameryki i dokonanie wpisu: Aventis Inc., Greenville, Stany Zjednoczone Ameryki.

93423 2008 06 03 A. Wprowadzono zmianę nazwy uprawnionego przez wykreślenie wpisu: Ciechanowskie Zakłady Drobiarskie CEDROB Spółka Akcyjna, Ciechanów, Polska i dokonanie wpisu: CEDROB Spółka Akcyjna, Ciechanów, Polska.

97548 2008 06 26 A. Wprowadzono zmianę uprawnionego przez wykreślenie wpisu: POLLENA Ostrzeszowskie Zakłady Chemii Gospodarczej, Ostrzeszów, Polska i dokonanie wpisu: Wielkopolska Wytwórnia Żywności „PROFI” S.A., Grabów nad Prosną, Polska 250406352.

97548 2008 06 26 A. Wprowadzono zmianę uprawnionego przez wykreślenie wpisu: Wielkopolska Wytwórnia Żywności „PROFI” S.A., Grabów nad Prosną, Polska 250406352 i dokonanie wpisu: Przedsiębiorstwo Chemii Gospodarczej „POLLENA” S.A., Ostrzeszów, Polska 300567329.

100376 2008 06 02 A. Wprowadzono zmianę uprawnionego przez wykreślenie wpisu: Globar Restaurant Operations of Ireland Limited, Dublin 1, Irlandia i dokonanie wpisu: BOSTON MARKET IP COMPANY, LTD., Golden, Stany Zjednoczone Ameryki.

100498 2008 06 18 A. Wprowadzono zmianę uprawnionego przez wykreślenie wpisu: Ośrodek Badawczo-Rozwojowy Przemysłu Rafineryjnego, Płock, Polska i dokonanie wpisu: Ośrodek Badawczo-Rozwojowy Przemysłu Rafineryjnego Spółka Akcyjna, Płock, Polska.

100499 2008 06 18 A. Wprowadzono zmianę uprawnionego przez wykreślenie wpisu: Ośrodek Badawczo-Rozwojowy Przemysłu Rafineryjnego, Płock, Polska i dokonanie wpisu: Ośrodek Badawczo-Rozwojowy Przemysłu Rafineryjnego Spółka Akcyjna, Płock, Polska.

100500 2008 06 18 A. Wprowadzono zmianę uprawnionego przez wykreślenie wpisu: Ośrodek Badawczo-Rozwojowy Przemysłu Rafineryjnego, Płock, Polska i dokonanie wpisu: Ośrodek Badawczo-Rozwojowy Przemysłu Rafineryjnego Spółka Akcyjna, Płock, Polska.

100680 2008 06 18 A. Wprowadzono zmianę uprawnionego przez wykreślenie wpisu: Ośrodek Badawczo-Rozwojowy Przemysłu Rafineryjnego, Płock, Polska i dokonanie wpisu: Ośrodek Badawczo-Rozwojowy Przemysłu Rafineryjnego Spółka Akcyjna, Płock, Polska.

100834 2008 06 10 A. Wprowadzono zmianę uprawnionego przez wykreślenie wpisu: PoliMarky Sp. z o.o., Rzeszów, Polska i dokonanie wpisu: „POLIMARKY” Marek Kyc Spółka Jawna, Rzeszów, Polska 180161195.

100834 2008 06 10 D. Wprowadzono zmianę przez wykreślenie wpisu: W dniu 20 listopada 2000 r. zawarto umowę licencyjną, niewyłączną i niepełną na używanie znaku towarowego na czas określony do dnia 31 grudnia 2004 r. z możliwością jej przedłużenia, przez PPH Polimery, Rzeszów, Polska i dokonanie wpisu: „Na mocy umowy z dnia 20 listopada 2000 r. oraz aneksu Nr 1/06 z dnia 30 grudnia 2006 r. i aneksu Nr 2/06 z dnia 31 grudnia 2006 r. udzielono pełnej i niewyłącznej licencji na używanie znaku towarowego na czas nieokreślony przez Marek Kyc Przedsiębiorstwo Produkcyjno-Handlowe POLIMARKY, Rzeszów, Polska.

100834 2008 06 10 D. Dokonano wpisu: W dniu 29 grudnia 2006 r. zawarto umowę licencyjną niewyłączną i pełną oraz w dniu 30 grudnia 2006 r. zawarto aneks Nr 1/06 do wskazanej umowy, na używanie znaku towarowego na czas nieokreślony przez POLIMARKY Sp. z o.o., Rzeszów, Polska.

101241 2008 06 19 A. Wprowadzono zmianę nazwy uprawnionego przez wykreślenie wpisu: Hoechst Aktiengesellschaft, Frankfurt nad Menem, Niemcy i dokonanie wpisu: Hoechst GmbH, Frankfurt nad Menem, Niemcy.

102602 2008 06 19 A. Wprowadzono zmianę uprawnionego przez wykreślenie wpisu: Inda Brands Limited, ST.Peter Port, Wielka Brytania i dokonanie wpisu: Ludwig Schokolade GmbH & Co. KG, Bergisch Gladbach, Niemcy.

102713 2008 06 04 A. Wprowadzono zmianę uprawnionego przez wykreślenie wpisu: VIVA Fernschen GmbH, Kolonia, Niemcy i dokonanie wpisu: VIVA Music Fernsehen GmbH & Co.KG, Kolonia, Niemcy.

103121 2008 06 25 A. Wprowadzono zmianę uprawnionego przez wykreślenie wpisu: Merrell Pharmaceuticals Inc., Greenville, Stany Zjednoczone Ameryki i dokonanie wpisu: Aventis Inc., Greenville, Stany Zjednoczone Ameryki.

103832 2008 06 26 A. Wprowadzono zmianę uprawnionego przez wykreślenie wpisu: KANLUX Spółka z o.o., Radzionków, Polska 003483855 i dokonanie wpisu: KANLUX SPÓŁKA AKCYJNA, Radzionków, Polska 240672104.

104419 2008 06 11 A. Wprowadzono zmianę uprawnionego przez wykreślenie wpisu: Rafineria Nafty JEDLICZE Spółka Akcyjna, Jedlicze, Polska i dokonanie wpisu: ORLEN OIL Sp. z o.o., Kraków, Polska.

104464 2008 06 02 A. Wprowadzono zmianę uprawnionego przez wykreślenie wpisu: Globar Restaurant Operations of Ireland Limited, Dublin 1, Irlandia i dokonanie wpisu: BOSTON MARKET IP COMPANY, LTD., Golden, Stany Zjednoczone Ameryki.

104672 2008 06 25 A. Wprowadzono zmianę uprawnionego przez wykreślenie wpisu: Koninklijke Hausemann en Hötte nv, Amsterdam, Holandia i dokonanie wpisu: Koninklijke Hausemann & Hötte B.V., Amsterdam, Holandia.

104672 2008 06 25 A. Wprowadzono zmianę siedziby uprawnionego przez wykreślenie wpisu: Koninklijke Hausemann & Hötte B.V., Amsterdam, Holandia i dokonanie wpisu: Koninklijke Hausemann & Hötte B.V., Zaandam, Holandia.

105052 2008 06 19 A. Wprowadzono zmianę uprawnionego przez wykreślenie wpisu: ICI Chemicals & Polymers Ltd., Runcorn, Wielka Brytania i dokonanie wpisu: UNICHEMA CHEMIE BV, Gouda, Holandia.

105963 2008 06 11 A. Wprowadzono zmianę nazwy uprawnionego przez wykreślenie wpisu: FLEXPOL – GAŚSIOR Sp. z o.o., Płock, Polska 611052432 i dokonanie wpisu: FLEXPOL Sp. z o.o., Płock, Polska 611052432.

108400 2008 06 19 A. Wprowadzono zmianę uprawnionego przez wykreślenie wpisu: Jabłoński Kazimierz, Jabłońska Krystyna P.W. ALVIKA, Sosnowiec, Polska i dokonanie wpisu: AN S.C. Krystyna Jabłońska, Kazimierz Jabłoński, Sosnowiec, Polska 240217529.

108698 2008 06 19 A. Wprowadzono zmianę nazwy uprawnionego przez wykreślenie wpisu: Aventis Pharma Deutschland GmbH, Frankfurt n. Menem, Niemcy i dokonanie wpisu: Sanofi-Aventis Deutschland GmbH, Frankfurt n. Menem, Niemcy.

109837 2008 06 18 A. Wprowadzono zmianę uprawnionego przez wykreślenie wpisu: Ośrodek Badawczo Rozwojowy Przemysłu Rafineryjnego, Płock, Polska i dokonanie wpisu: Ośrodek Badawczo Rozwojowy Przemysłu Rafineryjnego Spółka Akcyjna, Płock, Polska.

110415 2008 06 19 A. Wprowadzono zmianę uprawnionego przez wykreślenie wpisu: PREMIER IMAGE TECHNOLOGY CORPORATION, Taipei, Tajwan, Prowincja Chin i dokonanie wpisu: Hon Hai Precision Industry Co Limited, Taipei, Tajwan, Prowincja Chin.

110548 2008 06 19 A. Wprowadzono zmianę nazwy uprawnionego przez wykreślenie wpisu: Bioform, Inc., Franksville, Stany Zjednoczone Ameryki i dokonanie wpisu: Bioform Medical, Inc., Franksville, Stany Zjednoczone Ameryki.

110548 2008 06 19 A. Wprowadzono zmianę siedziby uprawnionego przez wykreślenie wpisu: Bioform Medical Inc., Franksville, Stany Zjednoczone Ameryki i dokonanie wpisu: Bioform Medical, Inc., San Mateo, Stany Zjednoczone Ameryki.

111437 2008 06 19 A. Wprowadzono zmianę uprawnionego przez wykreślenie wpisu: Inda Brands Limited, ST.Peter Port, Wielka Brytania i dokonanie wpisu: Ludwig Schokolade GmbH & Co. KG, Bergisch Gladbach, Niemcy.

112694 2008 06 04 A. Wprowadzono zmianę uprawnionego przez wykreślenie wpisu: Messe Dusseldorf Poland Spółka z ograniczoną odpowiedzialnością używająca również nazwy Messe Dusseldorf Poland Sp. z o.o., Warszawa, Polska i dokonanie wpisu: Messe Düsseldorf GmbH, Dusseldorf, Niemcy.

113666 2008 06 25 A. Wprowadzono zmianę nazwy uprawnionego przez wykreślenie wpisu: Cadbury Dulciora, S.L., Valladolid, Hiszpania i dokonanie wpisu: Cadbury Espada, S.L., Valladolid, Hiszpania.

113666 2008 06 25 A. Wprowadzono zmianę nazwy uprawnionego przez wykreślenie wpisu: Cadbury Espada, S.L., Valladolid, Hiszpania i dokonanie wpisu: Cadbury Schweppes Investments B.V., Amsterdam, Holandia.

113681 2008 06 23 A. Wprowadzono zmianę uprawnionego przez wykreślenie wpisu: Polifarb Cieszyn-Wrocław Spółka Akcyjna, Wrocław, Polska i dokonanie wpisu: SigmaKalon Deco Polska Sp. z o.o., Wrocław, Polska 932708766.

113865 2008 06 11 A. Wprowadzono zmianę nazwy uprawnionego przez wykreślenie wpisu: Ciechanowskie Zakłady Drobiarskie „CEDROB” S.A., Ciechanów, Polska i dokonanie wpisu: CEDROB S.A., Ciechanów, Polska 130280786.

113945 2008 06 02 A. Wprowadzono zmianę uprawnionego przez wykreślenie wpisu: ELMILK Spółka z o.o., Szczecinek, Polska i dokonanie wpisu: Zakłady Przemysłu Tłuszczowego Sp. z o.o., Szczecinek, Polska 331444670.

114200 2008 06 19 A. Wprowadzono zmianę uprawnionego przez wykreślenie wpisu: Inda Brands Limited, ST.Peter Port, Wielka Brytania i dokonanie wpisu: Ludwig Schokolade GmbH & Co. KG, Bergisch Gladbach, Niemcy.

115229 2008 06 18 A. Wprowadzono zmianę nazwy uprawnionego przez wykreślenie wpisu: ZAKŁAD MIĘSNY „SMAK-EKO” SPÓŁKA Z OGRANICZONĄ ODPOWIEDZIALNOŚCIĄ, Górnio, Polska i dokonanie wpisu: Zakład Mięсны SMAK-GÓRNO Spółka z ograniczoną odpowiedzialnością, Górnio, Polska 691747413.

115469 2008 06 25 A. Wprowadzono zmianę uprawnionego przez wykreślenie wpisu: Merrell Pharmaceuticals Inc., (a Delaware Corporation), Cincinnati, Stany Zjednoczone Ameryki i dokonanie wpisu: Aventis Inc., Greenville, Stany Zjednoczone Ameryki.

116626 2008 06 12 A. Wprowadzono zmianę siedziby uprawnionego przez wykreślenie wpisu: SILICON GRAPHICS, INC., Mountain View, Stany Zjednoczone Ameryki i dokonanie wpisu: SILICON GRAPHICS, INC., Sunnyvale, Stany Zjednoczone Ameryki.

116626 2008 06 12 A. Wprowadzono zmianę uprawnionego przez wykreślenie wpisu: SILICON GRAPHICS, INC., Sunnyvale, Stany Zjednoczone Ameryki i dokonanie wpisu: 02 Holdings Limited, Slough, Wielka Brytania.

118354 2008 06 23 A. Wprowadzono zmianę uprawnionego przez wykreślenie wpisu: „Werder” Spółka z o.o., Wrocław, Polska 020439766 i dokonanie wpisu: Paged Meble Spółka Akcyjna, Jasienica, Polska.

118371 2008 06 04 A. Wprowadzono zmianę uprawnionego przez wykreślenie wpisu: Browar „VAN PUR” Sp. z o.o., Warszawa, Polska 691688490 i dokonanie wpisu: BVP SPÓŁKA AKCYJNA, Rzeszów, Polska 180020885.

118371 2008 06 04 A. Wprowadzono zmianę nazwy i siedziby uprawnionego przez wykreślenie wpisu: BVP SPÓŁKA AKCYJNA, Rzeszów, Polska 180020885 i dokonanie wpisu: VAN PUR SPÓŁKA AKCYJNA, Warszawa, Polska 180020885.

121139 2008 06 18 A. Wprowadzono zmianę uprawnionego przez wykreślenie wpisu: Ośrodek Badawczo-Rozwojowy Przemysłu Rafineryjnego, Płock, Polska i dokonanie wpisu: Ośrodek Badawczo-Rozwojowy Przemysłu Rafineryjnego Spółka Akcyjna, Płock, Polska.

122591 2008 06 11 A. Wprowadzono zmianę uprawnionego przez wykreślenie wpisu: Rafineria Nafty JEDLICZE S. A., Jedlicze, Polska i dokonanie wpisu: ORLEN OIL Sp. z o.o., Kraków, Polska.

122744 2008 05 16 Sprostowano wpis w rejestrze znaków towarowych pod numerem R-122744 w rubryce „A” w zakresie siedziby uprawnionego powinno być: H.P. Bulmer Limited, Hereford, Wielka Brytania.

122744 2008 06 27 A. Wprowadzono zmianę siedziby uprawnionego przez wykreślenie wpisu: H.P. Bulmer Limited, Hereford,

Wielka Brytania i dokonanie wpisu: H.P. Bulmer Limited, Staines, Wielka Brytania.

122765 2008 06 04 A. Wprowadzono zmianę uprawnionego przez wykreślenie wpisu: EKOPOL Górnośląski Spółka z o.o., Bytom, Polska i dokonanie wpisu: Stefan Obszarski, Komorów, Polska NIP-5341288335.

122808 2008 05 16 Sprostowano wpis w rejestrze znaków towarowych pod numerem R-122808 w rubryce „A” w zakresie siedziby uprawnionego powinno być: H.P. Bulmer Limited, Hereford, Wielka Brytania.

122808 2008 06 27 A. Wprowadzono zmianę siedziby uprawnionego przez wykreślenie wpisu: H.P. Bulmer Limited, Hereford, Wielka Brytania i dokonanie wpisu: H.P. Bulmer Limited, Staines, Wielka Brytania.

122834 2008 06 11 A. Wprowadzono zmianę uprawnionego przez wykreślenie wpisu: Rafineria Nafty JEDLICZE S. A., Jedlicze, Polska 370284568 i dokonanie wpisu: ORLEN OIL Sp. z o.o., Kraków, Polska.

123087 2008 06 23 A. Wprowadzono zmianę uprawnionego przez wykreślenie wpisu: „Werder” Spółka z o.o., Wrocław, Polska 020439766 i dokonanie wpisu: Paged Meble Spółka Akcyjna, Jasienica, Polska.

123088 2008 06 23 A. Wprowadzono zmianę uprawnionego przez wykreślenie wpisu: „Werder” Spółka z o.o., Wrocław, Polska 020439766 i dokonanie wpisu: Paged Meble Spółka Akcyjna, Jasienica, Polska.

123411 2008 06 18 A. Wprowadzono zmianę uprawnionego przez wykreślenie wpisu: Ośrodek Badawczo-Rozwojowy Przemysłu Rafineryjnego, Płock, Polska i dokonanie wpisu: Ośrodek Badawczo-Rozwojowy Przemysłu Rafineryjnego Spółka Akcyjna, Płock, Polska.

123412 2008 06 18 A. Wprowadzono zmianę uprawnionego przez wykreślenie wpisu: Ośrodek Badawczo-Rozwojowy Przemysłu Rafineryjnego, Płock, Polska i dokonanie wpisu: Ośrodek Badawczo-Rozwojowy Przemysłu Rafineryjnego Spółka Akcyjna, Płock, Polska.

124761 2008 06 23 A. Wprowadzono zmianę uprawnionego przez wykreślenie wpisu: „Werder” Spółka z o.o., Wrocław, Polska 020439766 i dokonanie wpisu: Paged Meble Spółka Akcyjna, Jasienica, Polska.

125237 2008 06 02 A. Wprowadzono zmianę uprawnionego przez wykreślenie wpisu: ELMILK Spółka z o.o., Szczecinek, Polska i dokonanie wpisu: Zakłady Przemysłu Tłuszczowego Sp. z o.o., Szczecinek, Polska 331444670.

125521 2008 06 03 A. Wprowadzono zmianę uprawnionego przez wykreślenie wpisu: Urszula Basek, Warszawa, Polska i dokonanie wpisu: Paweł Rowicki, Warszawa, Polska.

125705 2008 06 12 A. Wprowadzono zmianę uprawnionego przez wykreślenie wpisu: N.V. Duracell Batteries S.A., Aarschot, Belgia i dokonanie wpisu: Duracell Batteries BVBA, Aarschot, Belgia.

125814 2008 06 05 A. Wprowadzono zmianę siedziby uprawnionego przez wykreślenie wpisu: Kaye Instruments Inc., Bedford, Stany Zjednoczone Ameryki i dokonanie wpisu: Kaye Instruments Inc., Billerica, Stany Zjednoczone Ameryki.

125814 2008 06 05 A. Wprowadzono zmianę nazwy uprawnionego przez wykreślenie wpisu: Kaye Instruments Inc., Billerica, Stany Zjednoczone Ameryki i dokonanie wpisu: GE Kaye Instruments Inc., Billerica, Stany Zjednoczone Ameryki.

125814 2008 06 05 A. Wprowadzono zmianę nazwy uprawnionego przez wykreślenie wpisu: GE Kaye Instruments Inc., Billerica, Stany Zjednoczone Ameryki i dokonanie wpisu: GE Instrastructure Sensing, Inc., Waltham, Stany Zjednoczone Ameryki.

125814 2008 06 05 A. Wprowadzono zmianę siedziby uprawnionego przez wykreślenie wpisu: GE Instrastructure Sensing, Inc., Waltham, Stany Zjednoczone Ameryki i dokonanie wpisu: GE Instrastructure Sensing, Inc., Billerica, Stany Zjednoczone Ameryki.

126015 2008 06 25 A. Wprowadzono zmianę uprawnionego przez wykreślenie wpisu: Merrell Pharmaceuticals Inc., (a Delaware Corporation), Cincinnati, Stany Zjednoczone Ameryki i dokonanie wpisu: Aventis Inc., Greenville, Stany Zjednoczone Ameryki.

126304 2008 06 25 A. Wprowadzono zmianę uprawnionego przez wykreślenie wpisu: Merrell Pharmaceuticals Inc., (a Delaware Corporation), Cincinnati, Stany Zjednoczone Ameryki i dokonanie wpisu: Aventis Inc., Greenville, Stany Zjednoczone Ameryki.

126590 2008 06 25 A. Wprowadzono zmianę nazwy uprawnionego przez wykreślenie wpisu: SOCIETE COFINOGA, Paryż, Francja i dokonanie wpisu: COFINOGA S.A., Paryż, Francja.

126590 2008 06 25 A. Wprowadzono zmianę uprawnionego przez wykreślenie wpisu: COFINOGA S.A., Paryż, Francja i dokonanie wpisu: LASER COFINOGA société anonyme, Paryż, Francja.

127087 2008 06 19 A. Wprowadzono zmianę uprawnionego przez wykreślenie wpisu: Dalichi Seiyaku Kabushiki Kaisha (also trading as Daiichi Pharmaceutical So., Ltd), Tokio, Japonia i dokonanie wpisu: Daiichi Sankyo Company, Limited, Tokio, Japonia.

127159 2008 06 12 A. Wprowadzono zmianę siedziby uprawnionego przez wykreślenie wpisu: Carbamyl AB, Kristianstad, Szwecja i dokonanie wpisu: Carbamyl AB, Fjälkinge, Szwecja.

127184 2008 06 18 A. Wprowadzono zmianę uprawnionego przez wykreślenie wpisu: Ośrodek Badawczo-Rozwojowy Przemysłu Rafineryjnego, Płock, Polska i dokonanie wpisu: Ośrodek Badawczo-Rozwojowy Przemysłu Rafineryjnego Spółka Akcyjna, Płock, Polska.

127223 2008 06 02 A. Wprowadzono zmianę siedziby uprawnionego przez wykreślenie wpisu: VERMOP Salmon GmbH, Wertheim, Niemcy i dokonanie wpisu: VERMOP Salmon GmbH, Gilching, Niemcy.

127224 2008 06 02 A. Wprowadzono zmianę siedziby uprawnionego przez wykreślenie wpisu: VERMOP Salmon GmbH, Wertheim, Niemcy i dokonanie wpisu: VERMOP Salmon GmbH, Gilching, Niemcy.

127249 2008 06 05 A. Wprowadzono zmianę nazwy i siedziby uprawnionego przez wykreślenie wpisu: Etabl. Vandermarliere n.v., Zwevegem-Moen, Belgia i dokonanie wpisu: J. Cortès Cigars, Zwevegem (Moen), Belgia.

127334 2008 06 18 A. Wprowadzono zmianę nazwy uprawnionego przez wykreślenie wpisu: Gullfiber Polska Spółka z o.o., Gliwice, Polska i dokonanie wpisu: Saint-Gobain Iover Polska Spółka z o.o., Gliwice, Polska.

127357 2008 06 25 A. Wprowadzono zmianę uprawnionego przez wykreślenie wpisu: nvieta Toys & Games Ltd., Oadby, Wielka Brytania i dokonanie wpisu: Hasbro, Inc. Pawtucket, Stany Zjednoczone Ameryki.

128015 2008 06 25 A. Wprowadzono zmianę uprawnionego przez wykreślenie wpisu: As Eesti Merelaevandus, Tallinn, Estonia i dokonanie wpisu: Tallink Grupp AS, Tallinn, Estonia.

128499 2008 06 25 A. Wprowadzono zmianę siedziby uprawnionego przez wykreślenie wpisu: Polaroid Corporation, Cambridge, Stany Zjednoczone Ameryki i dokonanie wpisu: Polaroid Corporation, Waltham, Stany Zjednoczone Ameryki.

128904 2008 06 05 B. Wprowadzono zmianę przez wykreślenie całego wykazu towarów oraz wszystkich klas i dokonanie wpisu: Wykaz towarów z datą pierwszeństwa 15.09.1997, Norwegia dla kl. 9,12,14,18: urządzenia i przyrządy do nagrywania, transmisji, nadawania, odbioru, przechowywania, wyświetlania, reprodukcji dźwięku, obrazu i danych; urządzenia i przyrządy fotograficzne, kinemato-

graficzne, optyczne, wagowe, pomiarowe, kontrolne (nadzorujące), do ratowania życia i do celów dydaktycznych; okulary przeciwsłoneczne; magnetyczne nośniki danych; komputery, programy komputerowe, oprogramowanie komputerowe; urządzenia i przyrządy do kodowania i odkodowywania sygnałów elektrycznych; anteny satelitarne; automaty sprzedające i mechanizmy do urządzeń uruchamianych przez wrzucenie monety lub żetonu; kasy sklepowe, maszyny liczące; sprzęt przetwarzający dane; taśmy, dyski i kasety zewnętrzne wszystkie zapisane lub do zapisu dźwięku lub obrazu; zapisy audio lub/i video; urządzenia do komunikacji multimedialnej, zapisu, transmisji, nadawania, przechowywania, wyświetlania, odbioru i reprodukcji, części i wyposażenia do wszystkich wyżej wymienionych towarów; pojazdy silnikowe; metale szlachetne i ich stopy, wyroby z metali szlachetnych lub pokrywane nimi, nie ujęte w innych klasach; wyroby jubilerskie, kamienie szlachetne; zegarki, przyrządy zegarmistrzowskie i chronometryczne; wyroby skórzane i z imitacji skóry nie zawarte w innych klasach, wyroby bagażowe, w tym kufry, torby, plecaki i torby podróżne, parasolki i parasole, Wykaz towarów z datą pierwszeństwa 03.10.1997 r. Norwegia dla kl. 16: papier, tektura i wyroby z tych materiałów, nie ujęte w innych klasach, druki, materiały introligatorskie, materiały fotograficzne, materiały piśmienne, kleje do materiałów piśmiennych, materiały dla artystów, pędzle malarskie, sprzęt biurowy (z wyjątkiem mebli), materiały szkoleniowe i instruktażowe (z wyjątkiem aparatów), materiały z tworzyw sztucznych do pakowania (nie zawarte w innych klasach); karty do gry; czcionki drukarskie; matryce; Wykaz towarów z datą pierwszeństwa 15.07.1997 r., Norwegia dla kl. 25: odzież, obuwie, nakrycia głowy; Wykaz usług z datą pierwszeństwa 30.10.1997 r. Wielka Brytania dla kl. 35,37,41,42: usługi ogłoszeniowe i związane z agencjami ogłoszeniowymi, usługi w zakresie konsultacji, informacji i pytań biznesowych, zarządzania i organizacji, doradztwa i pomocy w zakresie biznesu, badań biznesowych, usługi doradcze dotyczące zarządzania biznesem; usługi w zakresie agencji zajmujących się informacją handlową usługi w zakresie pomocy w zarządzaniu handlowym i przemysłowym; usługi w zakresie reklamy dostarczanej pocztą, usługi w zakresie badań i studiów marketingowych, usługi w zakresie public relations; usługi reklamowe i związane z agencjami reklamowymi; usługi w zakresie naprawy, pielęgnacji, konserwacji i instalacji, w szczególności dotyczące pojazdów silnikowych; usługi w zakresie naprawy, pielęgnacji i konserwacji dotyczące odzieży i dodatków do odzieży; usługi edukacyjne, usługi w zakresie korepetycji, szkoleń i rozrywki; usługi w zakresie organizacji, uczestnictwa i aranżacji wyścigów samochodowych i innych wydarzeń sportowych; usługi w zakresie organizowania konkursów i wystaw; usługi w zakresie koordynacji wydarzeń sportowych; usługi doradcze związane z wszystkimi wyżej wymienionymi usługami; usługi w zakresie konsultacji dotyczących własności intelektualnej; usługi prawnicze; usługi w zakresie badań prawnych; usługi w zakresie rezerwacji miejsc tymczasowego zakwaterowania włączając rezerwacje hoteli i moteli, usługi oferowane przez hotele, restauracje, bary, kawiarnie, bary przekąskowe, bary tematyczne, bary bistro, kafeerie i stołówki zawarte w tej klasie, oraz usługi cateringowe z nimi związane; usługi w zakresie przyjęć koktajlowych; usługi w zakresie zapewniania pomieszczeń dla wystaw i konferencji; oraz klasy 9,12,14,16,18,25,35,37,41,42,43.

128990 2008 06 02 A. Wprowadzono zmianę siedziby uprawnionego przez wykreślenie wpisu: Visteon Corporation, Dearborn, Stany Zjednoczone Ameryki i dokonanie wpisu: Visteon Corporation, Van Buren Township, Stany Zjednoczone Ameryki.

129239 2008 06 12 A. Wprowadzono zmianę uprawnionego przez wykreślenie wpisu: FileNet Corporation (a Delaware corporation), Costa Mesa, Stany Zjednoczone Ameryki i dokonanie wpisu: International Business Machines Corporation, (a New York corporation), Armonk, Stany Zjednoczone Ameryki.

129664 2008 06 12 A. Wprowadzono zmianę nazwy i siedziby uprawnionego przez wykreślenie wpisu: KappAhl AB, Göte-

beorg, Szwecja i dokonanie wpisu: KappAhl Sverige AB, Mölndal, Szwecja.

129688 2008 06 04 A. Wprowadzono zmianę nazwy uprawnionego przez wykreślenie wpisu: Maziarz Zbigniew International Fashion Export Import, Mielec, Polska i dokonanie wpisu: Zakład Krawiecki „FRANCO” Maziarz Zbigniew, Mielec, Polska 690003640.

129803 2008 06 18 A. Wprowadzono zmianę uprawnionego przez wykreślenie wpisu: Cygankiewicz Ryszard, Chyrek Sławomir Stanisław, Janik Stanisław Julian Przedsiębiorstwo Handlowo Produkcyjno Usługowe KRAK-GASTRP S.C., Kraków, Polska i dokonanie wpisu: KRAK-GASTRO CYGANKIEWICZ, CHYREK SPÓŁKA JAWNA, Kraków, Polska 351339689.

130025 2008 06 12 A. Wprowadzono zmianę uprawnionego przez wykreślenie wpisu: N.V. DURACELL BATTERIES S.A., Aarschot, Belgia i dokonanie wpisu: Duracell Batteries BVBA, Aarschot, Belgia.

130168 2008 06 05 A. Wprowadzono zmianę uprawnionego przez wykreślenie wpisu: The Wellcome Foundation Ltd, Greenford, Wielka Brytania i dokonanie wpisu: Glaxo Group Limited, Greenford, Wielka Brytania.

130333 2008 06 25 A. Wprowadzono zmianę uprawnionego przez wykreślenie wpisu: Invicta Toys & Gamer Limited, Oadby, Wielka Brytania i dokonanie wpisu: Hasbro, Inc, Pawtucket, Stany Zjednoczone Ameryki.

130751 2008 06 18 A. Wprowadzono zmianę uprawnionego przez wykreślenie wpisu: Betlejewska Beata, Niemiera Jarosław PROACTIV S.C., Gdynia, Polska i dokonanie wpisu: PROACTIV – B. Betlejewska i J. Niemiera – Spółka Jawna, Gdynia, Polska 190494434.

130880 2008 06 18 A. Wprowadzono zmianę uprawnionego przez wykreślenie wpisu: Betlejewska Beata, Niemiera Jarosław PROACTIV S.C., Gdynia, Polska i dokonanie wpisu: PROACTIV – B. BETLEJEWSKA I J. NIEMIERA – SPÓŁKA JAWNA, Gdynia, Polska 190494434.

131135 2008 06 03 A. Wprowadzono zmianę uprawnionego przez wykreślenie wpisu: Kwitowski Jacek Firma Usługowo Produkcyjna, Jastrzębik, Polska i dokonanie wpisu: POPRAD spółka z ograniczoną odpowiedzialnością, Milik, Polska 490828386.

131313 2008 06 04 A. Wprowadzono zmianę uprawnionego przez wykreślenie wpisu: Stolarska Małgorzata Marketing Management, Zielonka, Polska i dokonanie wpisu: Stolarski Roman MARKETING MANAGEMENT, Zielonka, Polska.

131621 2008 06 25 A. Wprowadzono zmianę siedziby uprawnionego przez wykreślenie wpisu: Polaroid Corporation, Cambridge, Stany Zjednoczone Ameryki i dokonanie wpisu: Polaroid Corporation, Waltham, Stany Zjednoczone Ameryki.

131734 2008 06 25 A. Wprowadzono zmianę uprawnionego przez wykreślenie wpisu: ZENECA Limited, Londyn, Wielka Brytania i dokonanie wpisu: DARWIN DISCOVERY LIMITED, Cambridge, Wielka Brytania.

131957 2008 06 26 A. Wprowadzono zmianę uprawnionego przez wykreślenie wpisu: Ostrzeszowskie Zakłady Chemii Gospodarczej POLLENA, Ostrzeszów, Polska i dokonanie wpisu: Wielkopolska Wytwórnia Żywności „PROFI” S.A., Grabów nad Prosną, Polska 250406352.

131957 2008 06 26 A. Wprowadzono zmianę uprawnionego przez wykreślenie wpisu: Wielkopolska Wytwórnia Żywności „PROFI” S.A., Grabów nad Prosną, Polska 250406352 i dokonanie wpisu: Przedsiębiorstwo Chemii Gospodarczej „POLLENA” S.A., Ostrzeszów, Polska 300567329.

132054 2008 06 25 A. Wprowadzono zmianę uprawnionego przez wykreślenie wpisu: „McCann-Erickson WorldGroup/Poland” Spółka z ograniczoną odpowiedzialnością, Warszawa, Polska i dokonanie wpisu: Momentum Activating Demand Limited, Londyn, Wielka Brytania.

133043 2008 06 02 A. Wprowadzono zmianę uprawnionego przez wykreślenie wpisu: ELMILK Spółka z o.o., Szczecinek, Polska i dokonanie wpisu: Zakłady Przemysłu Tłuszczowego Sp. z o.o., Szczecinek, Polska 331444670.

134180 2008 06 23 A. Wprowadzono zmianę uprawnionego przez wykreślenie wpisu: Polifarb Cieszyn-Wrocław Spółka Akcyjna, 51-416 Wrocław ul. Kwidzyńska 8, Polska i dokonanie wpisu: SigmaKalon Deco Polska Sp. z o.o., Wrocław, Polska 932708766.

134315 2008 06 25 A. Wprowadzono zmianę uprawnionego przez wykreślenie wpisu: Muzak Limited Partnership (a Delaware, U.S.A. limited partnership), 2901 Third Avenue, Suite 400, Washington 98121 Seattle Seattle, Stany Zjednoczone Ameryki i dokonanie wpisu: Audio Communications Network, LLC, Seattle, Stany Zjednoczone Ameryki.

134315 2008 06 25 A. Wprowadzono zmianę nazwy uprawnionego przez wykreślenie wpisu: Audio Communications Network, LLC, Seattle, Stany Zjednoczone Ameryki i dokonanie wpisu: Muzak LLC, Seattle, Stany Zjednoczone Ameryki.

134315 2008 06 25 A. Wprowadzono zmianę siedziby uprawnionego przez wykreślenie wpisu: Muzak LLC Seattle, Stany Zjednoczone Ameryki i dokonanie wpisu: Muzak LLC, Fort Mill, Stany Zjednoczone Ameryki.

134509 2008 06 05 A. Wprowadzono zmianę siedziby uprawnionego przez wykreślenie wpisu: Tabacofina- Vander Elst NV, Prins Boudewijnlaan 43B-2650 Edegem Edegem, Belgia i dokonanie wpisu: Tabacofina- Vander Elst NV, Merksem, Belgia.

134509 2008 06 05 A. Wprowadzono zmianę siedziby uprawnionego przez wykreślenie wpisu: Tabacofina- Vander Elst NV, Merksem, Belgia i dokonanie wpisu: Tabacofina- Vander Elst NV, Edegem, Belgia.

134509 2008 06 05 A. Wprowadzono zmianę siedziby uprawnionego przez wykreślenie wpisu: Tabacofina- Vander Elst NV, Edegem, Belgia i dokonanie wpisu: Tabacofina- Vander Elst NV, Bruksela, Belgia.

134509 2008 06 05 A. Wprowadzono zmianę uprawnionego przez wykreślenie wpisu: Tabacofina- Vander Elst NV, Bruksela, Belgia i dokonanie wpisu: Henri Wintermans Cigars B.V., Eersel, Holandia.

134514 2008 06 25 A. Wprowadzono zmianę siedziby uprawnionego przez wykreślenie wpisu: Lannen Tehtaat Oyj, P.O.Box 100, FIN-278211so-Vimma Iso-Vimma, Finlandia i dokonanie wpisu: Lannen Tehtaat Oyj, Säkyä, Finlandia.

134514 2008 06 25 A. Wprowadzono zmianę siedziby uprawnionego przez wykreślenie wpisu: Lannen Tehtaat Oyj, Säkyä, Finlandia i dokonanie wpisu: Apetit Suomi Oyj, Säkyä, Finlandia.

135104 2008 06 12 A. Wprowadzono zmianę uprawnionego przez wykreślenie wpisu: N.V. Duracell Batteries S.A., Nijverheidslaan 7 3200 Aarschot, Belgia i dokonanie wpisu: Duracell Batteries BVBA, Aarschot, Belgia.

135702 2008 06 23 A. Wprowadzono zmianę uprawnionego przez wykreślenie wpisu: „Polifarb Cieszyn-Wrocław” Spółka Akcyjna, 51-416 Wrocław ul. Kwidzyńska 8, Polska i dokonanie wpisu: SigmaKalon Deco Polska Sp. z o.o., Wrocław, Polska 932708766.

135833 2008 06 11 A. Wprowadzono zmianę nazwy uprawnionego przez wykreślenie wpisu: FLEXPOL – GAŚSIOR Sp. z o.o., Płock, Polska 611052432 i dokonanie wpisu: FLEXPOL p. z o.o., Płock, Polska 611052432.

136105 2008 06 18 A. Wprowadzono zmianę adresu uprawnionego przez wykreślenie wpisu: VISTULA & WÓLCZANKA S.A., 30-527 Kraków ul. Nadwiślańska 13, Polska 351001329 i dokonanie wpisu: VISTULA & WÓLCZANKA S.A., Kraków, Polska 351001329.

136147 2008 06 19 A,C. Wprowadzono zmianę przez wykreślenie wpisu z wykazu towarów: rubryka C 09: drukarki kompu-

terowe, obwodu drukarskie, dyski magnetyczne i optyczne, dyskiety, aparatura do przetwarzania informacji, instalacje systemów komputerowych, karty magnetyczne, komputerowe urządzenia peryferyjne, komputery, monitory, myszy magnetyczne i optyczne nośniki informacji, pamięci komputerowe, plotery, obwody scalone, procesory, programy komputerowe, aparatura do rozmagnesowywania taśm magnetycznych, skanery, aparaty fotograficzne, kamery, telefony, telefaxy, telewizory, radia, magnetowidy, kasety video; i dokonanie wpisu w rubryce A: 136147-A Eurowizja Sp. z o.o., Warszawa, Polska i wpisać towary w rubryce C: 09: drukarki komputerowe, obwodu drukarskie, dyski magnetyczne i optyczne, dyskiety, aparatura do przetwarzania informacji, instalacje systemów komputerowych, karty magnetyczne, komputerowe urządzenia peryferyjne, komputery, monitory, myszy magnetyczne i optyczne nośniki informacji, pamięci komputerowe, plotery, obwody scalone, procesory, programy komputerowe, aparatura do rozmagnesowywania taśm magnetycznych, skanery, aparaty fotograficzne, kamery, telefony, telefaxy, telewizory, radia, magnetowidy, kasety video;

136147 2008 06 19 D. Dokonano wpisu: W dniu 22 stycznia 2007 r. zawarto umowę cesji częściowej pomiędzy Rządkiem Przemysław Agencja MINT, Warszawa i Eurowizja Sp. z o.o., Warszawa, Polska w obejmujące towary/usługi w klasie 09.

136306 2008 06 02 A. Wprowadzono zmianę uprawnionego przez wykreślenie wpisu: ELMILK Spółka z o.o., 78-400 Szczecinek ul. Piłska 8-10, Polska i dokonanie wpisu: Zakłady Przemysłu Tłuszczowego Sp. z o.o., Szczecinek, Polska 331444670.

137037 2008 06 11 A. Wprowadzono zmianę nazwy uprawnionego przez wykreślenie wpisu: TBD Spółka Akcyjna, 39-200 Dębica ul. Kościńskiego 23, Polska i dokonanie wpisu: TIKKURILA POLSKA Spółka Akcyjna, Dębica, Polska 850308932.

139158 2008 06 12 A. Wprowadzono zmianę siedziby uprawnionego przez wykreślenie wpisu: VERMOP Salmon GmbH, Kiesweg 4-6 97877 Wertheim, Niemcy i dokonanie wpisu: VERMOP Salmon GmbH, Gilching, Niemcy.

139213 2008 06 05 A. Wprowadzono zmianę siedziby uprawnionego przez wykreślenie wpisu: VERMOP Salmon GmbH, Kiesweg 4-6 97877 Wertheim, Niemcy i dokonanie wpisu: VERMOP Salmon GmbH, Gilching, Niemcy.

139462 2008 06 02 A. Wprowadzono zmianę uprawnionego przez wykreślenie wpisu: ELMILK Spółka z o.o., 78-400 Szczecinek ul. Piłska 8-10, Polska i dokonanie wpisu: Zakłady Przemysłu Tłuszczowego Sp. z o.o., Szczecinek, Polska 331444670.

139629 2008 06 23 A. Wprowadzono zmianę adresu uprawnionego przez wykreślenie wpisu: PZ CUSSONS POLSKA SPÓŁKA AKCYJNA, 01-045 Warszawa ul. Kolska 3, Polska i dokonanie wpisu: PZ CUSSONS POLSKA SPÓŁKA AKCYJNA, Warszawa, Polska 017471692.

140157 2008 06 11 A. Wprowadzono zmianę uprawnionego przez wykreślenie wpisu: Rafineria Nafty Jedlicze S. A., 38-460 Jedlicze ul. Trzecieckiego 14, Polska i dokonanie wpisu: ORLEN OIL Sp. z o.o., Kraków, Polska.

140204 2008 06 18 A. Wprowadzono zmianę uprawnionego przez wykreślenie wpisu: Gadaj Mieczysław, Draczyński Bogdan Przedsiębiorstwo „Chemistik” S.C., 32-510 Jaworzno ul. Matejki 33 A, Polska i dokonanie wpisu: „Przedsiębiorstwo CHEMISTIK” M. Gadaj, B. Draczyński Spółka Jawna, Jaworzno, Polska 271117953.

140290 2008 06 18 A. Wprowadzono zmianę uprawnionego przez wykreślenie wpisu: Ośrodek Badawczo-Rozwojowy Przemysłu Rafineryjnego, 09-411 Płock ul. Chemików 5, Polska i dokonanie wpisu: Ośrodek Badawczo-Rozwojowy Przemysłu Rafineryjnego Spółka Akcyjna, Płock, Polska.

140297 2008 06 02 A. Wprowadzono zmianę uprawnionego przez wykreślenie wpisu: ELMILK Spółka z o.o., 78-400 Szczecinek

ul. Piłska 8-10, Polska i dokonanie wpisu: Zakłady Przemysłu Tłuszczowego Sp. z o.o., Szczecinek, Polska 331444670.

140298 2008 06 02 A. Wprowadzono zmianę uprawnionego przez wykreślenie wpisu: ELMILK Spółka z o.o., 78-400 Szczecinek ul. Piłska 8-10, Polska i dokonanie wpisu: Zakłady Przemysłu Tłuszczowego Sp. z o.o., Szczecinek, Polska 331444670.

140849 2008 06 18 A. Wprowadzono zmianę uprawnionego przez wykreślenie wpisu: Ośrodek Badawczo-Rozwojowy Przemysłu Rafineryjnego, 09-411 Płock ul. Chemików 5, Polska i dokonanie wpisu: Ośrodek Badawczo-Rozwojowy Przemysłu Rafineryjnego Spółka Akcyjna, Płock, Polska.

140932 2008 06 04 A. Wprowadzono zmianę adresu uprawnionego przez wykreślenie wpisu: SYNDYKAT Marek Frydlewski, Michał Piotrowski Spółka Jawna, 91-223 Łódź ul. Morgowa 7, Polska i dokonanie wpisu: SYNDYKAT Marek Frydlewski, Michał Piotrowski Spółka Jawna, Łódź, Polska 472072318.

141907 2008 06 11 A. Wprowadzono zmianę uprawnionego przez wykreślenie wpisu: Polskie Książki Telefoniczne Spółka z o.o., 01-195 Warszawa Al. Solidarności 128, Polska 010313837 i dokonanie wpisu: pkt.pl Polskie Książki Telefoniczne Sp. z o.o., Warszawa, Polska.

142541 2008 06 23 A. Wprowadzono zmianę uprawnionego przez wykreślenie wpisu: Zakład Tworzyw Sztucznych ANTARES S.C. Janusz Kuczborski, Artur Kuczborski, Piastów, Polska 012102300 i dokonanie wpisu: Zakład Tworzyw Sztucznych „ANTARES” Janusz Kuczborski, Artur Kuczborski Spółka Jawna, Piastów, Polska 012102300.

143233 2008 06 23 A. Wprowadzono zmianę uprawnionego przez wykreślenie wpisu: Polifarb Cieszyn – Wrocław S.A., z siedzibą we Wrocławiu, 51-416 Wrocław ul. Kwidzyńska 8, Polska i dokonanie wpisu: SigmaKalon Deco Polska Sp. z o.o., Wrocław, Polska 932708766.

144538 2008 06 19 A. Wprowadzono zmianę uprawnionego przez wykreślenie wpisu: ICI CHEMICALS & POLYMERS LIMITED, The Heath Runcorn Cheshire WA7 4QF, Wielka Brytania i dokonanie wpisu: UNICHEMA CHEMIE BV, Gouda, Holandia.

144539 2008 06 19 A. Wprowadzono zmianę uprawnionego przez wykreślenie wpisu: ICI CHEMICALS & POLYMERS LIMITED, The Heath Runcorn Cheshire WA7 4QF, Wielka Brytania i dokonanie wpisu: UNICHEMA CHEMIE BV, Gouda, Holandia.

144653 2008 06 19 A. Wprowadzono zmianę uprawnionego przez wykreślenie wpisu: Przedsiębiorstwo JADAR PTE Tadeusz Kupidura, Joanna Kupidura, 26-640 Skaryszew ul. W. Witosa 9, Polska i dokonanie wpisu: Przedsiębiorstwo JADAR Kupidura Tadeusz, Radom, Polska 008032063.

144654 2008 06 19 A. Wprowadzono zmianę uprawnionego przez wykreślenie wpisu: Przedsiębiorstwo JADAR PTE Tadeusz Kupidura, Joanna Kupidura, 26-640 Skaryszew ul. W. Witosa 9, Polska i dokonanie wpisu: Przedsiębiorstwo JADAR Kupidura Tadeusz, Radom, Polska 008032063.

144655 2008 06 19 A. Wprowadzono zmianę uprawnionego przez wykreślenie wpisu: Przedsiębiorstwo JADAR PTE Tadeusz Kupidura, Joanna Kupidura, 26-640 Skaryszew ul. W. Witosa 9, Polska i dokonanie wpisu: Przedsiębiorstwo JADAR Kupidura Tadeusz, Radom, Polska 008032063.

144963 2008 06 11 A. Wprowadzono zmianę uprawnionego przez wykreślenie wpisu: Specjalistyczne Biuro Obrót Nieruchomościami JOT-BE Janina Bułaj, 50-049 Wrocław ul. J. Piłsudskiego 8a, Polska i dokonanie wpisu: JOT-BE NIERUCHOMOŚCI SPÓŁKA Z OGRANICZONĄ ODPOWIEDZIALNOŚCIĄ, Wrocław, Polska 932095140.

145391 2008 06 18 A. Wprowadzono zmianę nazwy uprawnionego przez wykreślenie wpisu: Szczecińskie Zakłady Nawozów

Fosforowych SUPERFOSFAT S.A., 71-820 Szczecin ul. Nad Odrą 65, Polska i dokonanie wpisu: „FOSFAN” SPÓŁKA AKCYJNA, Szczecin, Polska 000041944.

145587 2008 06 19 A. Wprowadzono zmianę uprawnionego przez wykreślenie wpisu: Przedsiębiorstwo JADAR PTE Tadeusz Kupidura, Joanna Kupidura, 26-640 Skaryszew ul. W. Witosa 9, Polska i dokonanie wpisu: Przedsiębiorstwo JADAR Kupidura Tadeusz, Radom, Polska 008032063.

146028 2008 06 25 A. Wprowadzono zmianę nazwy uprawnionego przez wykreślenie wpisu: Varig S.A. Viação Aérea Rio Grandense, Rua 18 de Novembro, 800 Porto Alegre Rio Grande do Sul, Brazylia i dokonanie wpisu: S.A. Viação Aérea Rio-Grandense, Porto Alegre, Brazylia.

146028 2008 06 25 A. Wprowadzono zmianę uprawnionego przez wykreślenie wpisu: S.A. Viação Aérea Rio-Grandense, Porto Alegre, Brazylia i dokonanie wpisu: VRG LINHAS AEREAS S.A. Rio de Janeiro, Brazylia.

146346 2008 06 19 A. Wprowadzono zmianę uprawnionego przez wykreślenie wpisu: Przedsiębiorstwo JADAR PTE Tadeusz Kupidura, Joanna Kupidura, 26-640 Skaryszew ul. W. Witosa 9, Polska i dokonanie wpisu: Przedsiębiorstwo JADAR Kupidura Tadeusz, Radom, Polska 008032063.

147573 2008 06 11 A. Wprowadzono zmianę uprawnionego przez wykreślenie wpisu: Rafineria Nafty Jedlicze S. A., 38-460 Jedlicze ul. Trzecieckiego 14, Polska i dokonanie wpisu: ORLEN OIL Sp. z o.o., Kraków, Polska.

147574 2008 06 11 A. Wprowadzono zmianę uprawnionego przez wykreślenie wpisu: Rafineria Nafty Jedlicze S. A., 38-460 Jedlicze ul. Trzecieckiego 14, Polska i dokonanie wpisu: ORLEN OIL Sp. z o.o., Kraków, Polska.

147855 2008 06 19 A. Wprowadzono zmianę uprawnionego przez wykreślenie wpisu: Kupidura Tadeusz, Kupidura Joanna Przedsiębiorstwo JADAR PTE, 26-640 Skaryszew ul. W. Witosa 9, Polska i dokonanie wpisu: Przedsiębiorstwo JADAR Kupidura Tadeusz, Radom, Polska 008032063.

147856 2008 06 19 A. Wprowadzono zmianę uprawnionego przez wykreślenie wpisu: Kupidura Tadeusz, Kupidura Joanna Przedsiębiorstwo JADAR PTE, 26-640 Skaryszew ul. W. Witosa 9, Polska i dokonanie wpisu: Przedsiębiorstwo JADAR Kupidura Tadeusz, Radom, Polska 008032063.

147857 2008 06 19 A. Wprowadzono zmianę uprawnionego przez wykreślenie wpisu: Kupidura Tadeusz, Kupidura Joanna Przedsiębiorstwo JADAR PTE, 26-640 Skaryszew ul. W. Witosa 9, Polska i dokonanie wpisu: Przedsiębiorstwo JADAR Kupidura Tadeusz, Radom, Polska 008032063.

147858 2008 06 19 A. Wprowadzono zmianę uprawnionego przez wykreślenie wpisu: Kupidura Tadeusz, Kupidura Joanna Przedsiębiorstwo JADAR PTE, 26-640 Skaryszew ul. W. Witosa 9, Polska i dokonanie wpisu: Przedsiębiorstwo JADAR Kupidura Tadeusz, Radom, Polska 008032063.

147859 2008 06 19 A. Wprowadzono zmianę uprawnionego przez wykreślenie wpisu: Kupidura Tadeusz, Kupidura Joanna Przedsiębiorstwo JADAR PTE, 26-640 Skaryszew ul. W. Witosa 9, Polska i dokonanie wpisu: Przedsiębiorstwo JADAR Kupidura Tadeusz, Radom, Polska 008032063.

147860 2008 06 19 A. Wprowadzono zmianę uprawnionego przez wykreślenie wpisu: Kupidura Tadeusz, Kupidura Joanna Przedsiębiorstwo JADAR PTE, 26-640 Skaryszew ul. W. Witosa 9, Polska i dokonanie wpisu: Przedsiębiorstwo JADAR Kupidura Tadeusz, Radom, Polska 008032063.

147862 2008 06 19 A. Wprowadzono zmianę uprawnionego przez wykreślenie wpisu: Kupidura Tadeusz, Kupidura Joanna Przedsiębiorstwo JADAR PTE, 26-640 Skaryszew ul. W. Witosa 9,

Polska i dokonanie wpisu: Przedsiębiorstwo JADAR Kupidura Tadeusz, Radom, Polska 008032063.

148384 2008 06 11 A,E. Wprowadzono zmianę w rubryce A: przez wykreślenie wpisu: „Magnus” Spółka z o.o., 70-784 Szczecin ul. Andrzeja Struga 44, Polska i dokonanie wpisu w rubryce A: „Magnus-Bis” Spółka z o.o., Polanów, Polska 331407060 „Magnus-Tech” Spółka z o.o., Szczecin, Polska 320085856 i w rubryce E: Na podstawie Regulaminu z dnia 10 marca 2007 r. ustanowiono wspólne prawo ochronne.

148770 2008 06 19 A. Wprowadzono zmianę uprawnionego przez wykreślenie wpisu: Provident Financial Plc, Colonnade, Sunbridge Road Bradford BD1 2LQ, Wielka Brytania i dokonanie wpisu: International Personal Finance plc, Leeds, Wielka Brytania.

149931 2008 06 12 A. Wprowadzono zmianę adresu uprawnionego przez wykreślenie wpisu: NOWEX Arkadiusz Nowacki, 53-030 Wrocław ul. Przyjaźni 2/4, Polska i dokonanie wpisu: NOWEX Arkadiusz Nowacki, Wrocław, Polska.

150071 2008 06 12 A. Wprowadzono zmianę adresu uprawnionego przez wykreślenie wpisu: NOWEX Arkadiusz Nowacki, 53-030 Wrocław ul. Przyjaźni 2/4, Polska i dokonanie wpisu: NOWEX Arkadiusz Nowacki, Wrocław, Polska.

150209 2008 06 06 A. Wprowadzono zmianę uprawnionego przez wykreślenie wpisu: Darat Spółka z o.o., 02-672 Warszawa ul. Domaniewska 41, Polska i dokonanie wpisu: Darat Spółka z o.o. w likwidacji, Warszawa, Polska 011938440.

150331 2008 06 02 A. Wprowadzono zmianę uprawnionego przez wykreślenie wpisu: „ELMILK” Spółka z o.o., 78-400 Szczecinek ul. Piłska 8-10, Polska i dokonanie wpisu: Zakłady Przemysłu Tłuszczowego Sp. z o.o., Szczecinek, Polska 331444670.

150774 2008 06 02 A. Wprowadzono zmianę uprawnionego przez wykreślenie wpisu: „ELMILK” Spółka z o.o., 78-400 Szczecinek ul. Piłska 8-10, Polska i dokonanie wpisu: Zakłady Przemysłu Tłuszczowego Sp. z o.o., Szczecinek, Polska 331444670.

150994 2008 06 02 A. Wprowadzono zmianę uprawnionego przez wykreślenie wpisu: „ELMILK” Spółka z o.o., 78-400 Szczecinek ul. Piłska 8-10, Polska i dokonanie wpisu: Zakłady Przemysłu Tłuszczowego Sp. z o.o., Szczecinek, Polska 331444670.

151457 2008 06 02 A. Wprowadzono zmianę uprawnionego przez wykreślenie wpisu: „ELMILK” Spółka z o.o., 78-400 Szczecinek ul. Piłska 8-10, Polska i dokonanie wpisu: Zakłady Przemysłu Tłuszczowego Sp. z o.o., Szczecinek, Polska 331444670.

151574 2008 06 02 A. Wprowadzono zmianę uprawnionego przez wykreślenie wpisu: „ELMILK” Spółka z o.o., 78-400 Szczecinek ul. Piłska 8-10, Polska i dokonanie wpisu: Zakłady Przemysłu Tłuszczowego Sp. z o.o., Szczecinek, Polska 331444670.

151585 2008 06 25 A. Wprowadzono zmianę nazwy uprawnionego przez wykreślenie wpisu: Cannon Rubber Limited, Ashley Road Tottenham Londyn N17 9LH, Wielka Brytania i dokonanie wpisu: Avent Limited, Londyn, Wielka Brytania.

151586 2008 06 25 A. Wprowadzono zmianę nazwy uprawnionego przez wykreślenie wpisu: Cannon Rubber Limited, Ashley Road Tottenham Londyn N17 9LH, Wielka Brytania i dokonanie wpisu: Avent Limited, Londyn, Wielka Brytania.

152358 2008 06 19 A. Wprowadzono zmianę uprawnionego przez wykreślenie wpisu: Auxillum Holdings, Inc. (Delaware corporation), 1105 N. Market Street Suite 1300 Wilmington DE 19801, Stany Zjednoczone Ameryki i dokonanie wpisu: Auxillum International Holdings, Inc. (Delaware corporation), Wilmington, Stany Zjednoczone Ameryki.

152659 2008 06 23 A. Wprowadzono zmianę adresu uprawnionego przez wykreślenie wpisu: PZ CUSSONS POLSKA S.A., 01-045 Warszawa ul. Kolska 3, Polska i dokonanie wpisu: PZ CUSSONS POLSKA SPÓŁKA AKCYJNA, Warszawa, Polska 017471692.

153692 2008 06 25 A. Wprowadzono zmianę nazwy uprawnionego przez wykreślenie wpisu: WISŁA KRAKÓW Sportowa Spółka Akcyjna, 30-059 Kraków ul. Reymonta 22, Polska i dokonanie wpisu: WISŁA KRAKÓW SPÓŁKA AKCYJNA, Kraków, Polska 350908122.

153807 2008 06 23 A. Wprowadzono zmianę adresu uprawnionego przez wykreślenie wpisu: PZ CUSSONS POLSKA Spółka Akcyjna, 01-045 Warszawa ul. Kolska 3, Polska i dokonanie wpisu: PZ CUSSONS POLSKA SPÓŁKA AKCYJNA, Warszawa, Polska 017471692.

154255 2008 06 23 A. Wprowadzono zmianę uprawnionego przez wykreślenie wpisu: ELMO-SIEDLCE Sp. z o.o., 08-110 Siedlce Żelków Kolonia ul. Akacyjna 1, Polska i dokonanie wpisu: ELMO Spółka Akcyjna, Żelków-Kolonia, Polska 710443475.

154651 2008 06 19 A. Wprowadzono zmianę uprawnionego przez wykreślenie wpisu: Premier Image Technology Corporation, JI HU RD, NEI HU No.32 TAIPEI Taiwan R.O.C., Chiny i dokonanie wpisu: Hon Hai Precision Industry Co Limited, Taipei, Tajwan, Prowincja Chin.

154680 2008 06 23 A. Wprowadzono zmianę adresu uprawnionego przez wykreślenie wpisu: PZ CUSSONS POLSKA S. A., 01-045 Warszawa ul. Kolska 3, Polska i dokonanie wpisu: PZ CUSSONS POLSKA SPÓŁKA AKCYJNA, Warszawa, Polska 017471692.

154684 2008 06 23 A. Wprowadzono zmianę adresu uprawnionego przez wykreślenie wpisu: PZ CUSSONS POLSKA S. A., 01-045 Warszawa ul. Kolska 3, Polska i dokonanie wpisu: PZ CUSSONS POLSKA SPÓŁKA AKCYJNA, Warszawa, Polska 017471692.

154992 2008 06 04 A. Wprowadzono zmianę uprawnionego przez wykreślenie wpisu: PHILIP MORRIS POLSKA S. A., 31-982 Kraków Al. Jana Pawła II 196, Polska i dokonanie wpisu: PHILIP MORRIS POLSKA DISTRIBUTION SPÓŁKA Z OGRANICZONĄ ODPOWIEDZIALNOŚCIĄ, Kraków, Polska 120553944.

154993 2008 06 04 A. Wprowadzono zmianę uprawnionego przez wykreślenie wpisu: PHILIP MORRIS POLSKA S. A., 31-982 Kraków Al. Jana Pawła II 196, Polska i dokonanie wpisu: PHILIP MORRIS POLSKA DISTRIBUTION SPÓŁKA Z OGRANICZONĄ ODPOWIEDZIALNOŚCIĄ, Kraków, Polska 120553944.

155127 2008 06 23 A. Wprowadzono zmianę uprawnionego przez wykreślenie wpisu: "Werder" Spółka z o.o., Wrocław, Polska 020439766 i dokonanie wpisu: Paged Meble Spółka Akcyjna, Jasienica, Polska.

155152 2008 06 04 A. Wprowadzono zmianę uprawnionego przez wykreślenie wpisu: PHILIP MORRIS POLSKA S. A., 31-982 Kraków Al. Jana Pawła II 196, Polska i dokonanie wpisu: PHILIP MORRIS POLSKA DISTRIBUTION SPÓŁKA Z OGRANICZONĄ ODPOWIEDZIALNOŚCIĄ, Kraków, Polska 120553944.

155598 2008 06 23 A. Wprowadzono zmianę adresu uprawnionego przez wykreślenie wpisu: PZ CUSSONS POLSKA S. A., 01-045 Warszawa ul. Kolska 3, Polska i dokonanie wpisu: PZ CUSSONS POLSKA SPÓŁKA AKCYJNA, Warszawa, Polska 017471692.

155626 2008 06 23 A. Wprowadzono zmianę adresu uprawnionego przez wykreślenie wpisu: PZ CUSSONS POLSKA S. A., 01-045 Warszawa ul. Kolska 3, Polska i dokonanie wpisu: PZ CUSSONS POLSKA SPÓŁKA AKCYJNA, Warszawa, Polska 017471692.

157136 2008 06 25 A. Wprowadzono zmianę nazwy uprawnionego przez wykreślenie wpisu: SIM Automation GmbH & Co. KG, Liesebühl 20 37308 Heiligenstadt, Niemcy i dokonanie wpisu: FT Automation GmbH & Co.KG, Heiligenstadt, Niemcy.

157918 2008 06 02 A. Wprowadzono zmianę uprawnionego przez wykreślenie wpisu: „ELMILK” Spółka z o.o., 78-400 Szczecinek ul. Piłska 8-10, Polska i dokonanie wpisu: Zakłady Przemysłu Tłuszczowego Sp. z o.o., Szczecinek, Polska 331444670.

157919 2008 06 02 A. Wprowadzono zmianę uprawnionego przez wykreślenie wpisu: „ELMILK” Spółka z o.o., 78-400 Szczecinek ul. Piłska 8-10, Polska i dokonanie wpisu: Zakłady Przemysłu Tłuszczowego Sp. z o.o., Szczecinek, Polska 331444670.

157920 2008 06 02 A. Wprowadzono zmianę uprawnionego przez wykreślenie wpisu: „ELMILK” Spółka z o.o., 78-400 Szczecinek ul. Piłska 8-10, Polska i dokonanie wpisu: Zakłady Przemysłu Tłuszczowego Sp. z o.o., Szczecinek, Polska 331444670.

158109 2008 06 25 A. Wprowadzono zmianę nazwy uprawnionego przez wykreślenie wpisu: Cannon Rubber Limited, Ashley Road Tottenham London N17 9LH, Wielka Brytania i dokonanie wpisu: Avent Limited, London, Wielka Brytania.

158110 2008 06 25 A. Wprowadzono zmianę nazwy uprawnionego przez wykreślenie wpisu: Cannon Rubber Limited, Ashley Road Tottenham London N17 9LH, Wielka Brytania i dokonanie wpisu: Avent Limited, London, Wielka Brytania.

158688 2008 06 23 A. Wprowadzono zmianę adresu uprawnionego przez wykreślenie wpisu: PZ CUSSONS POLSKA Spółka Akcyjna, 01-045 Warszawa ul. Kolska 3, Polska i dokonanie wpisu: PZ CUSSONS POLSKA SPÓŁKA AKCYJNA, Warszawa, Polska 017471692.

158919 2008 06 25 A. Wprowadzono zmianę nazwy uprawnionego przez wykreślenie wpisu: Cannon Rubber Limited, Ashley Road Tottenham London N17 9LH, Wielka Brytania i dokonanie wpisu: Avent Limited, London, Wielka Brytania.

159149 2008 06 23 A. Wprowadzono zmianę adresu uprawnionego przez wykreślenie wpisu: PZ CUSSONS POLSKA Spółka Akcyjna, 01-045 Warszawa ul. Kolska 3, Polska i dokonanie wpisu: PZ CUSSONS POLSKA SPÓŁKA AKCYJNA, Warszawa, Polska 017471692.

159150 2008 06 23 A. Wprowadzono zmianę adresu uprawnionego przez wykreślenie wpisu: PZ CUSSONS POLSKA Spółka Akcyjna, 01-045 Warszawa ul. Kolska 3, Polska i dokonanie wpisu: PZ CUSSONS POLSKA SPÓŁKA AKCYJNA, Warszawa, Polska 017471692.

159178 2008 06 23 A. Wprowadzono zmianę adresu uprawnionego przez wykreślenie wpisu: PZ CUSSONS POLSKA S. A., 01-045 Warszawa ul. Kolska 3, Polska i dokonanie wpisu: PZ CUSSONS POLSKA SPÓŁKA AKCYJNA, Warszawa, Polska 017471692.

159180 2008 06 23 A. Wprowadzono zmianę adresu uprawnionego przez wykreślenie wpisu: PZ CUSSONS POLSKA S. A., 01-045 Warszawa ul. Kolska 3, Polska i dokonanie wpisu: PZ CUSSONS POLSKA SPÓŁKA AKCYJNA, Warszawa, Polska 017471692.

159400 2008 06 23 A. Wprowadzono zmianę adresu uprawnionego przez wykreślenie wpisu: PZ CUSSONS POLSKA S. A., 01-045 Warszawa ul. Kolska 3, Polska i dokonanie wpisu: PZ CUSSONS POLSKA SPÓŁKA AKCYJNA, Warszawa, Polska 017471692.

160061 2008 06 23 A. Wprowadzono zmianę uprawnionego przez wykreślenie wpisu: SPLIT TRADING Spółka z o.o., Warszawa, Polska 006744470 i dokonanie wpisu: MEDICAL TRIBUNE POLSKA SPÓŁKA Z OGRANICZONĄ ODPOWIEDZIALNOŚCIĄ, Warszawa, Polska.

160311 2008 06 04 A. Wprowadzono zmianę adresu uprawnionego przez wykreślenie wpisu: „SYNDYKAT” Marek Frydlewski, Michał Piotrowski Spółka Jawna, 91-223 Łódź ul. Morgowa 7, Polska i dokonanie wpisu: „SYNDYKAT” Marek Frydlewski, Michał Piotrowski Spółka jawna, Łódź, Polska 472072318.

160394 2008 06 02 A. Wprowadzono zmianę uprawnionego przez wykreślenie wpisu: CORTINA Jakub Kasprowski, 40-036 Katowice ul. Ligonia 26/2, Polska i dokonanie wpisu: CORTINA S.C. Jakub Kasprowski, Wojciech Jendrysiak, Katowice, Polska 240129096.

161149 2008 06 11 A. Wprowadzono zmianę uprawnionego przez wykreślenie wpisu: Hurtownia „FRUKT” Jan Bylica, 33-100 Tarnów ul. Kochanowskiego 30, Polska i dokonanie wpisu:

„FRUKT” Spółka z ograniczoną odpowiedzialnością, Tarnów, Polska 852534526.

161701 2008 06 04 A. Wprowadzono zmianę uprawnionego przez wykreślenie wpisu: PHILIP MORRIS POLSKA S. A., 31-982 Kraków Al. Jana Pawła II 196, Polska i dokonanie wpisu: PHILIP MORRIS POLSKA DISTRIBUTION SPÓŁKA Z OGRANICZONĄ ODPOWIEDZIALNOŚCIĄ, Kraków, Polska 120553944.

161986 2008 06 05 A. Wprowadzono zmianę uprawnionego przez wykreślenie wpisu: „AKORD” Przedsiębiorstwo Handlowe Tomasz Skrzypczak, 60-175 Poznań ul. Magnoliowa 34, Polska i dokonanie wpisu: PEG PEREGO SPA, Arcore, Włochy.

162702 2008 06 05 A. Wprowadzono zmianę uprawnionego przez wykreślenie wpisu: „VITAX FOODS” Spółka z o.o., Dobrzyca, Polska 250669035 i dokonanie wpisu: TCB DEETEE SPÓŁKA Z OGRANICZONĄ ODPOWIEDZIALNOŚCIĄ, Dobrzyca, Polska.

162702 2008 06 05 A. Wprowadzono zmianę nazwy uprawnionego przez wykreślenie wpisu: TCB DEETEE SPÓŁKA Z OGRANICZONĄ ODPOWIEDZIALNOŚCIĄ, Dobrzyca, Polska i dokonanie wpisu: TCB DEETEE SPÓŁKA Z OGRANICZONĄ ODPOWIEDZIALNOŚCIĄ W LIKWIDACJI, Dobrzyca, Polska.

162702 2008 06 05 A. Wprowadzono zmianę uprawnionego przez wykreślenie wpisu: TCB DEETEE SPÓŁKA Z OGRANICZONĄ ODPOWIEDZIALNOŚCIĄ W LIKWIDACJI, Dobrzyca, Polska i dokonanie wpisu: TETLEY GB Limited, Greenford, Wielka Brytania.

162703 2008 06 05 A. Wprowadzono zmianę uprawnionego przez wykreślenie wpisu: „VITAX FOODS” Spółka z o.o., Dobrzyca, Polska 250669035 i dokonanie wpisu: TCB DEETEE SPÓŁKA Z OGRANICZONĄ ODPOWIEDZIALNOŚCIĄ, Dobrzyca, Polska.

162703 2008 06 05 A. Wprowadzono zmianę nazwy uprawnionego przez wykreślenie wpisu: TCB DEETEE SPÓŁKA Z OGRANICZONĄ ODPOWIEDZIALNOŚCIĄ, Dobrzyca, Polska i dokonanie wpisu: TCB DEETEE SPÓŁKA Z OGRANICZONĄ ODPOWIEDZIALNOŚCIĄ W LIKWIDACJI, Dobrzyca, Polska.

162703 2008 06 05 A. Wprowadzono zmianę uprawnionego przez wykreślenie wpisu: TCB DEETEE SPÓŁKA Z OGRANICZONĄ ODPOWIEDZIALNOŚCIĄ W LIKWIDACJI, Dobrzyca, Polska i dokonanie wpisu: TETLEY GB Limited, Greenford, Wielka Brytania.

162704 2008 06 05 A. Wprowadzono zmianę uprawnionego przez wykreślenie wpisu: „VITAX FOODS” Spółka z o.o., Dobrzyca, Polska 250669035 i dokonanie wpisu: TCB DEETEE SPÓŁKA Z OGRANICZONĄ ODPOWIEDZIALNOŚCIĄ, Dobrzyca, Polska.

162704 2008 06 05 A. Wprowadzono zmianę nazwy uprawnionego przez wykreślenie wpisu: TCB DEETEE SPÓŁKA Z OGRANICZONĄ ODPOWIEDZIALNOŚCIĄ, Dobrzyca, Polska i dokonanie wpisu: TCB DEETEE SPÓŁKA Z OGRANICZONĄ ODPOWIEDZIALNOŚCIĄ W LIKWIDACJI, Dobrzyca, Polska.

162704 2008 06 05 A. Wprowadzono zmianę uprawnionego przez wykreślenie wpisu: TCB DEETEE SPÓŁKA Z OGRANICZONĄ ODPOWIEDZIALNOŚCIĄ W LIKWIDACJI, Dobrzyca, Polska i dokonanie wpisu: TETLEY GB Limited, Greenford, Wielka Brytania.

162705 2008 06 05 A. Wprowadzono zmianę uprawnionego przez wykreślenie wpisu: „VITAX FOODS” Spółka z o.o., Dobrzyca, Polska 250669034 i dokonanie wpisu: TCB DEETEE SPÓŁKA Z OGRANICZONĄ ODPOWIEDZIALNOŚCIĄ, Dobrzyca, Polska.

162705 2008 06 05 A. Wprowadzono zmianę nazwy uprawnionego przez wykreślenie wpisu: TCB DEETEE SPÓŁKA Z OGRANICZONĄ ODPOWIEDZIALNOŚCIĄ, Dobrzyca, Polska i dokonanie wpisu: TCB DEETEE SPÓŁKA Z OGRANICZONĄ ODPOWIEDZIALNOŚCIĄ W LIKWIDACJI, Dobrzyca, Polska.

162705 2008 06 05 A. Wprowadzono zmianę uprawnionego przez wykreślenie wpisu: TCB DEETEE SPÓŁKA Z OGRANICZONĄ ODPOWIEDZIALNOŚCIĄ W LIKWIDACJI, Dobrzyca, Polska i dokonanie wpisu: TETLEY GB Limited, Greenford, Wielka Brytania.

162707 2008 06 05 A. Wprowadzono zmianę uprawnionego przez wykreślenie wpisu: „VITAX FOODS” Spółka z o.o., Dobrzyca, Polska 250669034 i dokonanie wpisu: TCB DEETEE SPÓŁKA Z OGRANICZONĄ ODPOWIEDZIALNOŚCIĄ, Dobrzyca, Polska.

162707 2008 06 05 A. Wprowadzono zmianę nazwy uprawnionego przez wykreślenie wpisu: TCB DEETEE SPÓŁKA Z OGRANICZONĄ ODPOWIEDZIALNOŚCIĄ, Dobrzyca, Polska i dokonanie wpisu: TCB DEETEE SPÓŁKA Z OGRANICZONĄ ODPOWIEDZIALNOŚCIĄ W LIKWIDACJI, Dobrzyca, Polska.

162707 2008 06 05 A. Wprowadzono zmianę uprawnionego przez wykreślenie wpisu: TCB DEETEE SPÓŁKA Z OGRANICZONĄ ODPOWIEDZIALNOŚCIĄ W LIKWIDACJI, Dobrzyca, Polska i dokonanie wpisu: TETLEY GB Limited, Greenford, Wielka Brytania.

162708 2008 06 05 A. Wprowadzono zmianę uprawnionego przez wykreślenie wpisu: „VITAX FOODS” Spółka z o.o., Dobrzyca, Polska 250669034 i dokonanie wpisu: TCB DEETEE SPÓŁKA Z OGRANICZONĄ ODPOWIEDZIALNOŚCIĄ, Dobrzyca, Polska.

162708 2008 06 05 A. Wprowadzono zmianę nazwy uprawnionego przez wykreślenie wpisu: TCB DEETEE SPÓŁKA Z OGRANICZONĄ ODPOWIEDZIALNOŚCIĄ, Dobrzyca, Polska i dokonanie wpisu: TCB DEETEE SPÓŁKA Z OGRANICZONĄ ODPOWIEDZIALNOŚCIĄ W LIKWIDACJI, Dobrzyca, Polska.

162708 2008 06 05 A. Wprowadzono zmianę uprawnionego przez wykreślenie wpisu: TCB DEETEE SPÓŁKA Z OGRANICZONĄ ODPOWIEDZIALNOŚCIĄ W LIKWIDACJI, Dobrzyca, Polska i dokonanie wpisu: TETLEY GB Limited, Greenford, Wielka Brytania.

162709 2008 06 05 A. Wprowadzono zmianę uprawnionego przez wykreślenie wpisu: „VITAX FOODS” Spółka z o.o., Dobrzyca, Polska 250669034 i dokonanie wpisu: TCB DEETEE SPÓŁKA Z OGRANICZONĄ ODPOWIEDZIALNOŚCIĄ, Dobrzyca, Polska.

162709 2008 06 05 A. Wprowadzono zmianę nazwy uprawnionego przez wykreślenie wpisu: TCB DEETEE SPÓŁKA Z OGRANICZONĄ ODPOWIEDZIALNOŚCIĄ, Dobrzyca, Polska i dokonanie wpisu: TCB DEETEE SPÓŁKA Z OGRANICZONĄ ODPOWIEDZIALNOŚCIĄ W LIKWIDACJI, Dobrzyca, Polska.

162709 2008 06 05 A. Wprowadzono zmianę uprawnionego przez wykreślenie wpisu: TCB DEETEE SPÓŁKA Z OGRANICZONĄ ODPOWIEDZIALNOŚCIĄ W LIKWIDACJI, Dobrzyca, Polska i dokonanie wpisu: TETLEY GB Limited, Greenford, Wielka Brytania.

163223 2008 06 04 A. Wprowadzono zmianę uprawnionego przez wykreślenie wpisu: Zakłady Maszynowe „HAMECH” w Hajnówce Przedsiębiorstwo Państwowe, Hajnówka, Polska 000123895 i dokonanie wpisu: Zakłady Maszynowe „HAMECH” Sp. z o.o., Hajnówka, Polska 000123895.

163296 2008 06 04 A. Wprowadzono zmianę uprawnionego przez wykreślenie wpisu: PHILIP MORRIS POLSKA Spółka Akcyjna, Kraków, Polska 675-00-02-182 i dokonanie wpisu: PHILIP MORRIS POLSKA DISTRIBUTION SPÓŁKA Z OGRANICZONĄ ODPOWIEDZIALNOŚCIĄ, Kraków, Polska 120553944.

163297 2008 06 04 A. Wprowadzono zmianę uprawnionego przez wykreślenie wpisu: PHILIP MORRIS POLSKA Spółka Akcyjna, Kraków, Polska 675-00-02-182 i dokonanie wpisu: PHILIP MORRIS POLSKA DISTRIBUTION SPÓŁKA Z OGRANICZONĄ ODPOWIEDZIALNOŚCIĄ, Kraków, Polska 120553944.

163326 2008 06 04 A. Wprowadzono zmianę uprawnionego przez wykreślenie wpisu: PHILIP MORRIS POLSKA Spółka Akcyjna, Kraków, Polska 6750002182 i dokonanie wpisu: PHILIP MORRIS POLSKA DISTRIBUTION SPÓŁKA Z OGRANICZONĄ ODPOWIEDZIALNOŚCIĄ, Kraków, Polska 120553944.

163497 2008 06 25 A. Wprowadzono zmianę uprawnionego przez wykreślenie wpisu: Conrad Hospitality, LCL, Beverley Hills, Stany Zjednoczone Ameryki i dokonanie wpisu: HLT CONRAD IP LLC, Beverley Hills, Stany Zjednoczone Ameryki.

163535 2008 06 23 A. Wprowadzono zmianę uprawnionego przez wykreślenie wpisu: Auxilium Holdings, Inc. (a Delaware corporation), Wilmington, Stany Zjednoczone Ameryki i dokonanie wpisu: Auxilium Pharmaceuticals, Inc., Malvern, Stany Zjednoczone Ameryki.

163536 2008 06 23 A. Wprowadzono zmianę uprawnionego przez wykreślenie wpisu: Auxilium Holdings, Inc. (a Delaware corporation), Wilmington, Stany Zjednoczone Ameryki i dokonanie wpisu: Auxilium Pharmaceuticals, Inc., Malvern, Stany Zjednoczone Ameryki.

164583 2008 06 03 A. Wprowadzono zmianę siedziby uprawnionego przez wykreślenie wpisu: MASTER Andrzej Węgrzyn, Kraków, Polska 351137106 i dokonanie wpisu: MASTER Andrzej Węgrzyn, Skawina, Polska 351137106.

165676 2008 06 25 A. Wprowadzono zmianę uprawnionego przez wykreślenie wpisu: AVENTIS PHARMA HOLDING GMBH, Frankfurt am Main, Niemcy i dokonanie wpisu: Hoechst GmbH, Frankfurt am Main, Niemcy.

166119 2008 06 18 A. Wprowadzono zmianę nazwy uprawnionego przez wykreślenie wpisu: Zakład Mięсны „SMAK-EKO” Spółka z o.o., Górno, Polska 691747413 i dokonanie wpisu: Zakład Mięсны SMAK-GÓRNO Spółka z ograniczoną odpowiedzialnością, Górno, Polska 691747413.

166208 2008 06 03 A. Wprowadzono zmianę siedziby uprawnionego przez wykreślenie wpisu: MASTER Andrzej Węgrzyb, Kraków, Polska 351137106 i dokonanie wpisu: MASTER Andrzej Węgrzyn, Skawina, Polska 351137106.

166209 2008 06 03 A. Wprowadzono zmianę siedziby uprawnionego przez wykreślenie wpisu: MASTER Andrzej Węgrzyb, Kraków, Polska 351137106 i dokonanie wpisu: MASTER Andrzej Węgrzyn, Skawina, Polska 351137106.

166212 2008 06 03 A. Wprowadzono zmianę siedziby uprawnionego przez wykreślenie wpisu: MASTER Andrzej Węgrzyb, Kraków, Polska 351137106 i dokonanie wpisu: MASTER Andrzej Węgrzyn, Skawina, Polska 351137106.

167440 2008 06 19 A. Wprowadzono zmianę nazwy uprawnionego przez wykreślenie wpisu: Ulrich Jüstrich AG, Walzenhausen, Szwajcaria i dokonanie wpisu: JUST Schweiz AG, Walzenhausen, Szwajcaria.

167440 2008 06 19 A. Wprowadzono zmianę uprawnionego przez wykreślenie wpisu: JUST Schweiz AG, Walzenhausen, Szwajcaria i dokonanie wpisu: Ulrich Jüstrich Holding AG, Walzenhausen, Szwajcaria.

167682 2008 06 02 A. Wprowadzono zmianę uprawnionego przez wykreślenie wpisu: „ELMILK” Spółka z o.o., Szczecinek, Polska 330241981 i dokonanie wpisu: Zakłady Przemysłu Tłuszczowego Sp. z o.o., Szczecinek, Polska 331444670.

167761 2008 06 02 A. Wprowadzono zmianę uprawnionego przez wykreślenie wpisu: „ELMILK” Spółka z o.o., Szczecinek, Polska 330241981 i dokonanie wpisu: Zakłady Przemysłu Tłuszczowego Sp. z o.o., Szczecinek, Polska 331444670.

168085 2008 06 02 A. Wprowadzono zmianę uprawnionego przez wykreślenie wpisu: „ELMILK” Spółka z o.o., Szczecinek, Polska 330241981 i dokonanie wpisu: Zakłady Przemysłu Tłuszczowego Sp. z o.o., Szczecinek, Polska 331444670.

168764 2008 06 04 A. Wprowadzono zmianę uprawnionego przez wykreślenie wpisu: PHILIP MORRIS POLSKA Spółka Akcyjna, Kraków, Polska 350686207 i dokonanie wpisu: PHILIP MORRIS POLSKA DISTRIBUTION SPÓŁKA Z OGRANICZONĄ ODPOWIEDZIALNOŚCIĄ, Kraków, Polska 120553944.

168765 2008 06 04 A. Wprowadzono zmianę uprawnionego przez wykreślenie wpisu: PHILIP MORRIS POLSKA Spółka Akcyjna, Kraków, Polska 350686207 i dokonanie wpisu: PHILIP MORRIS POL-

SKA DISTRIBUTION SPÓŁKA Z OGRANICZONĄ ODPOWIEDZIALNOŚCIĄ, Kraków, Polska 120553944.

168766 2008 06 04 A. Wprowadzono zmianę uprawnionego przez wykreślenie wpisu: PHILIP MORRIS POLSKA Spółka Akcyjna, Kraków, Polska 350686207 i dokonanie wpisu: PHILIP MORRIS POLSKA DISTRIBUTION SPÓŁKA Z OGRANICZONĄ ODPOWIEDZIALNOŚCIĄ, Kraków, Polska 120553944.

168767 2008 06 04 A. Wprowadzono zmianę uprawnionego przez wykreślenie wpisu: PHILIP MORRIS POLSKA Spółka Akcyjna, Kraków, Polska 350686207 i dokonanie wpisu: PHILIP MORRIS POLSKA DISTRIBUTION SPÓŁKA Z OGRANICZONĄ ODPOWIEDZIALNOŚCIĄ, Kraków, Polska 120553944.

169751 2008 06 02 A. Wprowadzono zmianę uprawnionego przez wykreślenie wpisu: „ELMILK” Spółka z o.o., Szczecinek, Polska 330241981 i dokonanie wpisu: Zakłady Przemysłu Tłuszczowego Sp. z o.o., Szczecinek, Polska 331444670.

170034 2008 06 23 A. Wprowadzono zmianę uprawnionego przez wykreślenie wpisu: „Polifarb Cieszyn-Wrocław” Spółka Akcyjna, Wrocław, Polska 070409810 i dokonanie wpisu: SigmaKalon Deco Polska Sp. z o.o., Wrocław, Polska 932708766.

170391 2008 06 23 A. Wprowadzono zmianę uprawnionego przez wykreślenie wpisu: Ceramco Inc. (a Delaware corporation), Burlington, Stany Zjednoczone Ameryki i dokonanie wpisu: DENTSPLY Prosthetics U.S.LLC, Wilmington, Stany Zjednoczone Ameryki.

170391 2008 06 23 A. Wprowadzono zmianę uprawnionego przez wykreślenie wpisu: DENTSPLY Prosthetics U.S.LLC, Wilmington, Stany Zjednoczone Ameryki i dokonanie wpisu: DENTSPLY International Inc., York, Stany Zjednoczone Ameryki.

171644 2008 06 11 A. Wprowadzono zmianę uprawnionego przez wykreślenie wpisu: LA RIVE M. Szymula P. Szostak Sp. J., Grudziądz, Polska 871685584 i dokonanie wpisu: LA RIVE S.A., Grudziądz, Polska.

172157 2008 06 03 A. Wprowadzono zmianę siedziby uprawnionego przez wykreślenie wpisu: „MASTER” Andrzej Węgrzyn, Kraków, Polska 351137106 i dokonanie wpisu: MASTER Andrzej Węgrzyn, Skawina, Polska 351137106.

172952 2008 06 25 A. Wprowadzono zmianę uprawnionego przez wykreślenie wpisu: Palletways Holdings Limited, Lichfield, Wielka Brytania i dokonanie wpisu: Palletways Europe GMBH, Zug, Szwajcaria.

172953 2008 06 25 A. Wprowadzono zmianę uprawnionego przez wykreślenie wpisu: Palletways Finance Limited, Lichfield, Wielka Brytania i dokonanie wpisu: Palletways Europe GMBH, Zug, Szwajcaria.

172954 2008 06 25 A. Wprowadzono zmianę uprawnionego przez wykreślenie wpisu: Palletways Finance Limited, Lichfield, Wielka Brytania i dokonanie wpisu: Palletways Europe GMBH, Zug, Szwajcaria.

172955 2008 06 25 A. Wprowadzono zmianę uprawnionego przez wykreślenie wpisu: Palletways Holdings Limited, Lichfield, Wielka Brytania i dokonanie wpisu: Palletways Europe GMBH, Zug, Szwajcaria.

173019 2008 06 11 A. Wprowadzono zmianę uprawnionego przez wykreślenie wpisu: „BAĆ – POL” Sp. z o.o., Rzeszów, Polska 690694749 i dokonanie wpisu: „BAĆ – POL” S.A., Rzeszów, Polska.

173281 2008 06 23 A. Wprowadzono zmianę nazwy uprawnionego przez wykreślenie wpisu: „EGEO POLSKA” Marlena Szymańska-Malisiewicz, Łódź, Polska i dokonanie wpisu: „EGEO POLSKA” Marlena Kostrzewska, Łódź, Polska.

173396 2008 06 23 A. Wprowadzono zmianę uprawnionego przez wykreślenie wpisu: „Polifarb Cieszyn-Wrocław” Spółka Akcyjna, Wrocław, Polska 070409810 i dokonanie wpisu: SigmaKalon Deco Polska Sp. z o.o., Wrocław, Polska 932708766.

173494 2008 06 02 A. Wprowadzono zmianę uprawnionego przez wykreślenie wpisu: Ewa Plucińska, Warszawa, Polska i dokonanie wpisu: EVIP Business Consulting Group Limited, Londyn, Wielka Brytania.

174400 2008 06 04 A. Wprowadzono zmianę uprawnionego przez wykreślenie wpisu: Philip Morris Polska S.A., Kraków, Polska 350686207 i dokonanie wpisu: PHILIP MORRIS POLSKA DISTRIBUTION SPÓŁKA Z OGRANICZONĄ ODPOWIEDZIALNOŚCIĄ, Kraków, Polska 120553944.

175260 2008 06 04 A. Wprowadzono zmianę uprawnionego przez wykreślenie wpisu: Philip Morris Polska S.A., Kraków, Polska 350686207 i dokonanie wpisu: PHILIP MORRIS POLSKA DISTRIBUTION SPÓŁKA Z OGRANICZONĄ ODPOWIEDZIALNOŚCIĄ, Kraków, Polska 120553944.

175303 2008 06 04 A. Wprowadzono zmianę uprawnionego przez wykreślenie wpisu: PHILIP MORRIS POLSKA Spółka Akcyjna, Kraków, Polska 350686207 i dokonanie wpisu: PHILIP MORRIS POLSKA DISTRIBUTION SPÓŁKA Z OGRANICZONĄ ODPOWIEDZIALNOŚCIĄ, Kraków, Polska 120553944.

175393 2008 06 23 A. Wprowadzono zmianę uprawnionego przez wykreślenie wpisu: Cognis Corporation, Cincinnati, Stany Zjednoczone Ameryki i dokonanie wpisu: Cognis IP Management GmbH, Düsseldorf, Niemcy.

175606 2008 06 11 A. Wprowadzono zmianę siedziby uprawnionego przez wykreślenie wpisu: Zakład Produkcji Artykułów Ortopedycznych „SANUS” Joanna Staniszevska, Baranowo k/Poznania, Polska i dokonanie wpisu: Zakład Produkcji Artykułów Ortopedycznych „SANUS” Joanna Staniszevska, Tarnowo Podgórne, Polska.

175607 2008 06 11 A. Wprowadzono zmianę siedziby uprawnionego przez wykreślenie wpisu: Zakład Produkcji Artykułów Ortopedycznych „SANUS” Joanna Staniszevska, Baranowo k/Poznania, Polska i dokonanie wpisu: Zakład Produkcji Artykułów Ortopedycznych „SANUS” Joanna Staniszevska, Tarnowo Podgórne, Polska.

175619 2008 06 02 A. Wprowadzono zmianę nazwy uprawnionego przez wykreślenie wpisu: Centrum Hotelowe Nowa Gdynia Spółka z o.o., Łódź, Polska 472279634 i dokonanie wpisu: Stacja Nowa Gdynia Sp. z o.o., Łódź, Polska 472279634.

175927 2008 06 04 A. Wprowadzono zmianę uprawnionego przez wykreślenie wpisu: PHILIP MORRIS POLSKA Spółka Akcyjna, Kraków, Polska 350686207 i dokonanie wpisu: PHILIP MORRIS POLSKA DISTRIBUTION SPÓŁKA Z OGRANICZONĄ ODPOWIEDZIALNOŚCIĄ, Kraków, Polska 120553944.

176309 2008 06 23 A. Wprowadzono zmianę uprawnionego przez wykreślenie wpisu: „Polifarb Cieszyn-Wrocław” Spółka Akcyjna, Wrocław, Polska 070409810 i dokonanie wpisu: SigmaKalon Deco Polska Sp. z o.o., Wrocław, Polska 932708766.

177530 2008 06 05 A. Wprowadzono zmianę uprawnionego przez wykreślenie wpisu: Przedsiębiorstwo Produkcyjno-Handlowo-Usługowe CELMAR Celina Troczyńska, Marian Troczyński, Piła, Polska 004620231 i dokonanie wpisu: Rene Coffee Pads „Magmar” Marcin Troczyński, Piła, Polska.

177582 2008 06 04 A. Wprowadzono zmianę uprawnionego przez wykreślenie wpisu: Philip Morris Polska S.A., Kraków, Polska 350686207 i dokonanie wpisu: PHILIP MORRIS POLSKA DISTRIBUTION SPÓŁKA Z OGRANICZONĄ ODPOWIEDZIALNOŚCIĄ, Kraków, Polska 120553944.

177649 2008 06 04 A. Wprowadzono zmianę uprawnionego przez wykreślenie wpisu: Philip Morris Polska S.A., Kraków, Polska 350686207 i dokonanie wpisu: PHILIP MORRIS POLSKA DISTRIBUTION SPÓŁKA Z OGRANICZONĄ ODPOWIEDZIALNOŚCIĄ, Kraków, Polska 120553944.

177651 2008 06 04 A. Wprowadzono zmianę uprawnionego przez wykreślenie wpisu: Philip Morris Polska S.A., Kraków, Polska 350686207 i dokonanie wpisu: PHILIP MORRIS POLSKA DISTRIBUTION SPÓŁKA Z OGRANICZONĄ ODPOWIEDZIALNOŚCIĄ, Kraków, Polska 120553944.

178638 2008 06 11 D. Dokonano wpisu: Na mocy umowy z dnia 1 listopada 2006 r. udzielono pełnej i niewyłącznej licencji na używanie znaku towarowego przez spółkę Kofola Sp. z o.o., Kutno, Polska na czas nieokreślony.

178643 2008 06 02 A. Wprowadzono zmianę uprawnionego przez wykreślenie wpisu: „ELMILK” Spółka z o.o., Szczecinek, Polska 330241981 i dokonanie wpisu: Zakłady Przemysłu Tłuszczowego Sp. z o.o., Szczecinek, Polska 331444670.

178957 2008 06 02 A. Wprowadzono zmianę uprawnionego przez wykreślenie wpisu: Hotel Europejski Spółka z ograniczoną odpowiedzialnością, Warszawa, Polska 016006852 i dokonanie wpisu: Zora Trust Spółka z ograniczoną odpowiedzialnością, Warszawa, Polska 140767730.

178958 2008 06 02 A. Wprowadzono zmianę uprawnionego przez wykreślenie wpisu: Hotel Europejski Spółka z ograniczoną odpowiedzialnością, Warszawa, Polska 016006852 i dokonanie wpisu: Zora Trust Spółka z ograniczoną odpowiedzialnością, Warszawa, Polska 140767730.

179663 2008 06 04 A. Wprowadzono zmianę uprawnionego przez wykreślenie wpisu: PHILIP MORRIS POLSKA Spółka Akcyjna, Kraków, Polska 350686207 i dokonanie wpisu: PHILIP MORRIS POLSKA DISTRIBUTION SPÓŁKA Z OGRANICZONĄ ODPOWIEDZIALNOŚCIĄ, Kraków, Polska 120553944.

179664 2008 06 04 A. Wprowadzono zmianę uprawnionego przez wykreślenie wpisu: PHILIP MORRIS POLSKA Spółka Akcyjna, Kraków, Polska 350686207 i dokonanie wpisu: PHILIP MORRIS POLSKA DISTRIBUTION SPÓŁKA Z OGRANICZONĄ ODPOWIEDZIALNOŚCIĄ, Kraków, Polska 120553944.

179745 2008 06 04 A. Wprowadzono zmianę uprawnionego przez wykreślenie wpisu: Philip Morris Polska S.A., Kraków, Polska 350686207 i dokonanie wpisu: PHILIP MORRIS POLSKA DISTRIBUTION SPÓŁKA Z OGRANICZONĄ ODPOWIEDZIALNOŚCIĄ, Kraków, Polska 120553944.

179755 2008 06 04 A. Wprowadzono zmianę uprawnionego przez wykreślenie wpisu: Philip Morris Polska S.A., Kraków, Polska 350686207 i dokonanie wpisu: PHILIP MORRIS POLSKA DISTRIBUTION SPÓŁKA Z OGRANICZONĄ ODPOWIEDZIALNOŚCIĄ, Kraków, Polska 120553944.

179756 2008 06 04 A. Wprowadzono zmianę uprawnionego przez wykreślenie wpisu: Philip Morris Polska S.A., Kraków, Polska 350686207 i dokonanie wpisu: PHILIP MORRIS POLSKA DISTRIBUTION SPÓŁKA Z OGRANICZONĄ ODPOWIEDZIALNOŚCIĄ, Kraków, Polska 120553944.

179757 2008 06 04 A. Wprowadzono zmianę uprawnionego przez wykreślenie wpisu: Philip Morris Polska S.A., Kraków, Polska 350686207 i dokonanie wpisu: PHILIP MORRIS POLSKA DISTRIBUTION SPÓŁKA Z OGRANICZONĄ ODPOWIEDZIALNOŚCIĄ, Kraków, Polska 120553944.

179758 2008 06 04 A. Wprowadzono zmianę uprawnionego przez wykreślenie wpisu: Philip Morris Polska S.A., Kraków, Polska 350686207 i dokonanie wpisu: PHILIP MORRIS POLSKA DISTRIBUTION SPÓŁKA Z OGRANICZONĄ ODPOWIEDZIALNOŚCIĄ, Kraków, Polska 120553944.

179789 2008 06 25 A. Wprowadzono zmianę uprawnionego przez wykreślenie wpisu: Kompania Spirytusowa „Wratlavia” Polmos Wrocław S.A., Wrocław, Polska 931541614 i dokonanie wpisu: Przedsiębiorstwo Przemysłu Fermentacyjnego „AKWAWIT” Spółka Akcyjna, Leszno, Polska.

179789 2008 06 25 A. Wprowadzono zmianę uprawnionego przez wykreślenie wpisu: Przedsiębiorstwo Przemysłu Fermentacyjnego „AKWAWIT” Spółka Akcyjna, Leszno, Polska i dokonanie wpisu: AKWAWIT-BRASCO Spółka Akcyjna, Leszno, Polska.

179790 2008 06 25 A. Wprowadzono zmianę uprawnionego przez wykreślenie wpisu: Kompania Spirytusowa „Wratislavia” Polmos Wrocław S.A., Wrocław, Polska 931541614 i dokonanie wpisu: Przedsiębiorstwo Przemysłu Fermentacyjnego „AKWAWIT” Spółka Akcyjna, Leszno, Polska.

179790 2008 06 25 A. Wprowadzono zmianę uprawnionego przez wykreślenie wpisu: Przedsiębiorstwo Przemysłu Fermentacyjnego „AKWAWIT” Spółka Akcyjna, Leszno, Polska i dokonanie wpisu: AKWAWIT-BRASCO Spółka Akcyjna, Leszno, Polska.

179836 2008 06 04 A. Wprowadzono zmianę uprawnionego przez wykreślenie wpisu: Philip Morris Polska S.A., Kraków, Polska 350686207 i dokonanie wpisu: PHILIP MORRIS POLSKA DISTRIBUTION SPÓŁKA Z OGRANICZONĄ ODPOWIEDZIALNOŚCIĄ, Kraków, Polska 120553944.

179982 2008 06 03 A. Wprowadzono zmianę siedziby uprawnionego przez wykreślenie wpisu: MASTER Andrzej Węgrzyn, Kraków, Polska 351137106 i dokonanie wpisu: MASTER Andrzej Węgrzyn, Skawina, Polska 351137106.

180185 2008 06 11 A. Wprowadzono zmianę uprawnionego przez wykreślenie wpisu: Andrzej Hildebrand, Gdańsk, Polska 190339478 i dokonanie wpisu: „EWAN” Andrzej Hildebrand S.J., Gdańsk, Polska.

180186 2008 06 04 A. Wprowadzono zmianę uprawnionego przez wykreślenie wpisu: FileNet Corporation, Costa Mesa, Stany Zjednoczone Ameryki i dokonanie wpisu: International Business Machines Corporation, (a New York corporation), Armonk, Stany Zjednoczone Ameryki.

180949 2008 06 23 A. Wprowadzono zmianę uprawnionego przez wykreślenie wpisu: Aventis (Ireland) Limited, Dublin, Irlandia i dokonanie wpisu: Aventis Pharmaceuticals Holding Inc., Greenville, Stany Zjednoczone Ameryki.

180949 2008 06 23 A. Wprowadzono zmianę uprawnionego przez wykreślenie wpisu: Aventis Pharmaceuticals Holding Inc., Greenville, Stany Zjednoczone Ameryki i dokonanie wpisu: Aventis Pharmaceuticals Inc, Bridgewater, Stany Zjednoczone Ameryki.

181448 2008 06 02 A. Wprowadzono zmianę uprawnionego przez wykreślenie wpisu: ELMILK Sp. z o.o., Szczecinek, Polska 330241981 i dokonanie wpisu: Zakłady Przemysłu Tłuszczowego Sp. z o.o., Szczecinek, Polska 331444670.

181563 2008 06 02 A. Wprowadzono zmianę uprawnionego przez wykreślenie wpisu: „ELMILK” Spółka z o.o., Szczecinek, Polska 330241981 i dokonanie wpisu: Zakłady Przemysłu Tłuszczowego Sp. z o.o., Szczecinek, Polska 331444670.

181564 2008 06 02 A. Wprowadzono zmianę uprawnionego przez wykreślenie wpisu: „ELMILK” Spółka z o.o., Szczecinek, Polska 330241981 i dokonanie wpisu: Zakłady Przemysłu Tłuszczowego Sp. z o.o., Szczecinek, Polska 331444670.

181882 2008 06 04 A. Wprowadzono zmianę uprawnionego przez wykreślenie wpisu: Philip Morris Polska S.A., Kraków, Polska 350686207 i dokonanie wpisu: PHILIP MORRIS POLSKA DISTRIBUTION SPÓŁKA Z OGRANICZONĄ ODPOWIEDZIALNOŚCIĄ, Kraków, Polska 120553944.

181883 2008 06 04 A. Wprowadzono zmianę uprawnionego przez wykreślenie wpisu: Philip Morris Polska S.A., Kraków, Polska 350686207 i dokonanie wpisu: PHILIP MORRIS POLSKA DISTRIBUTION SPÓŁKA Z OGRANICZONĄ ODPOWIEDZIALNOŚCIĄ, Kraków, Polska 120553944.

181884 2008 06 04 A. Wprowadzono zmianę uprawnionego przez wykreślenie wpisu: Philip Morris Polska S.A., Kraków, Polska

350686207 i dokonanie wpisu: PHILIP MORRIS POLSKA DISTRIBUTION SPÓŁKA Z OGRANICZONĄ ODPOWIEDZIALNOŚCIĄ, Kraków, Polska 120553944.

182404 2008 06 25 A. Wprowadzono zmianę uprawnionego przez wykreślenie wpisu: Conrad Hospitality, LLC, Beverly Hills, Stany Zjednoczone Ameryki i dokonanie wpisu: HLT CONRAD IP LLC, Beverly Hills, Stany Zjednoczone Ameryki.

182572 2008 06 04 A. Wprowadzono zmianę uprawnionego przez wykreślenie wpisu: Philip Morris Polska S.A., Kraków, Polska 350686207 i dokonanie wpisu: PHILIP MORRIS POLSKA DISTRIBUTION SPÓŁKA Z OGRANICZONĄ ODPOWIEDZIALNOŚCIĄ, Kraków, Polska 120553944.

182590 2008 06 04 A. Wprowadzono zmianę uprawnionego przez wykreślenie wpisu: Philip Morris Polska S.A., Kraków, Polska 350686207 i dokonanie wpisu: PHILIP MORRIS POLSKA DISTRIBUTION SPÓŁKA Z OGRANICZONĄ ODPOWIEDZIALNOŚCIĄ, Kraków, Polska 120553944.

182591 2008 06 04 A. Wprowadzono zmianę uprawnionego przez wykreślenie wpisu: Philip Morris Polska S.A., Kraków, Polska 350686207 i dokonanie wpisu: PHILIP MORRIS POLSKA DISTRIBUTION SPÓŁKA Z OGRANICZONĄ ODPOWIEDZIALNOŚCIĄ, Kraków, Polska 120553944.

182592 2008 06 04 A. Wprowadzono zmianę uprawnionego przez wykreślenie wpisu: Philip Morris Polska S.A., Kraków, Polska 350686207 i dokonanie wpisu: PHILIP MORRIS POLSKA DISTRIBUTION SPÓŁKA Z OGRANICZONĄ ODPOWIEDZIALNOŚCIĄ, Kraków, Polska 120553944.

182775 2008 06 11 A. Wprowadzono zmianę nazwy uprawnionego przez wykreślenie wpisu: TROJKA Sp. z o.o., Bielsko-Biała, Polska 072340234 i dokonanie wpisu: CELULOZON Spółka z o.o., Bielsko-Biała, Polska.

182822 2008 06 04 A. Wprowadzono zmianę uprawnionego przez wykreślenie wpisu: Philip Morris Polska S.A., Kraków, Polska 350686207 i dokonanie wpisu: PHILIP MORRIS POLSKA DISTRIBUTION SPÓŁKA Z OGRANICZONĄ ODPOWIEDZIALNOŚCIĄ, Kraków, Polska 120553944.

183332 2008 06 18 A. Wprowadzono zmianę nazwy uprawnionego przez wykreślenie wpisu: Zakład Mięśny „SMAK-EKO” Spółka z o.o., Górnio, Polska 691747413 i dokonanie wpisu: Zakład Mięśny SMAK-GÓRNO Spółka z ograniczoną odpowiedzialnością, Górnio, Polska 691747413.

183387 2008 06 18 A. Wprowadzono zmianę nazwy uprawnionego przez wykreślenie wpisu: Zakład Mięśny „SMAK-EKO” Spółka z o.o., Górnio, Polska 691747413 i dokonanie wpisu: Zakład Mięśny SMAK-GÓRNO Spółka z ograniczoną odpowiedzialnością, Górnio, Polska 691747413.

183388 2008 06 18 A. Wprowadzono zmianę nazwy uprawnionego przez wykreślenie wpisu: Zakład Mięśny „SMAK-EKO” Spółka z o.o., Górnio, Polska 691747413 i dokonanie wpisu: Zakład Mięśny SMAK-GÓRNO Spółka z ograniczoną odpowiedzialnością, Górnio, Polska 691747413.

184201 2008 06 04 A. Wprowadzono zmianę uprawnionego przez wykreślenie wpisu: Philip Morris Polska S.A., Kraków, Polska 350686207 i dokonanie wpisu: PHILIP MORRIS POLSKA DISTRIBUTION SPÓŁKA Z OGRANICZONĄ ODPOWIEDZIALNOŚCIĄ, Kraków, Polska 120553944.

184202 2008 06 04 A. Wprowadzono zmianę uprawnionego przez wykreślenie wpisu: Philip Morris Polska S.A., Kraków, Polska 350686207 i dokonanie wpisu: PHILIP MORRIS POLSKA DISTRIBUTION SPÓŁKA Z OGRANICZONĄ ODPOWIEDZIALNOŚCIĄ, Kraków, Polska 120553944.

184203 2008 06 04 A. Wprowadzono zmianę uprawnionego przez wykreślenie wpisu: Philip Morris Polska S.A., Kraków, Polska

350686207 i dokonanie wpisu: PHILIP MORRIS POLSKA DISTRIBUTION SPÓŁKA Z OGRANICZONĄ ODPOWIEDZIALNOŚCIĄ, Kraków, Polska 120553944.

184204 2008 06 04 A. Wprowadzono zmianę uprawnionego przez wykreślenie wpisu: Philip Morris Polska S.A., Kraków, Polska 350686207 i dokonanie wpisu: PHILIP MORRIS POLSKA DISTRIBUTION SPÓŁKA Z OGRANICZONĄ ODPOWIEDZIALNOŚCIĄ, Kraków, Polska 120553944.

184205 2008 06 04 A. Wprowadzono zmianę uprawnionego przez wykreślenie wpisu: Philip Morris Polska S.A., Kraków, Polska 350686207 i dokonanie wpisu: PHILIP MORRIS POLSKA DISTRIBUTION SPÓŁKA Z OGRANICZONĄ ODPOWIEDZIALNOŚCIĄ, Kraków, Polska 120553944.

185048 2008 06 04 A. Wprowadzono zmianę uprawnionego przez wykreślenie wpisu: Philip Morris Polska S.A., Kraków, Polska 350686207 i dokonanie wpisu: PHILIP MORRIS POLSKA DISTRIBUTION SPÓŁKA Z OGRANICZONĄ ODPOWIEDZIALNOŚCIĄ, Kraków, Polska 120553944.

185144 2008 06 04 A. Wprowadzono zmianę uprawnionego przez wykreślenie wpisu: Philip Morris Polska S.A., Kraków, Polska 350686207 i dokonanie wpisu: PHILIP MORRIS POLSKA DISTRIBUTION SPÓŁKA Z OGRANICZONĄ ODPOWIEDZIALNOŚCIĄ, Kraków, Polska 120553944.

185145 2008 06 04 A. Wprowadzono zmianę uprawnionego przez wykreślenie wpisu: Philip Morris Polska S.A., Kraków, Polska 350686207 i dokonanie wpisu: PHILIP MORRIS POLSKA DISTRIBUTION SPÓŁKA Z OGRANICZONĄ ODPOWIEDZIALNOŚCIĄ, Kraków, Polska 120553944.

185146 2008 06 04 A. Wprowadzono zmianę uprawnionego przez wykreślenie wpisu: Philip Morris Polska S.A., Kraków, Polska 350686207 i dokonanie wpisu: PHILIP MORRIS POLSKA DISTRIBUTION SPÓŁKA Z OGRANICZONĄ ODPOWIEDZIALNOŚCIĄ, Kraków, Polska 120553944.

185147 2008 06 04 A. Wprowadzono zmianę uprawnionego przez wykreślenie wpisu: Philip Morris Polska S.A., Kraków, Polska 350686207 i dokonanie wpisu: PHILIP MORRIS POLSKA DISTRIBUTION SPÓŁKA Z OGRANICZONĄ ODPOWIEDZIALNOŚCIĄ, Kraków, Polska 120553944.

185345 2008 06 04 A. Wprowadzono zmianę uprawnionego przez wykreślenie wpisu: Philip Morris Polska S.A., Kraków, Polska 350686207 i dokonanie wpisu: PHILIP MORRIS POLSKA DISTRIBUTION SPÓŁKA Z OGRANICZONĄ ODPOWIEDZIALNOŚCIĄ, Kraków, Polska 120553944.

185346 2008 06 04 A. Wprowadzono zmianę uprawnionego przez wykreślenie wpisu: Philip Morris Polska S.A., Kraków, Polska 350686207 i dokonanie wpisu: PHILIP MORRIS POLSKA DISTRIBUTION SPÓŁKA Z OGRANICZONĄ ODPOWIEDZIALNOŚCIĄ, Kraków, Polska 120553944.

185448 2008 06 23 A. Wprowadzono zmianę uprawnionego przez wykreślenie wpisu: AVENTIS PHARMACEUTICALS HOLDINGS INC., Greenville, Stany Zjednoczone Ameryki i dokonanie wpisu: Aventis Pharmaceuticals Inc., Bridgewater, Stany Zjednoczone Ameryki.

185874 2008 06 03 A. Wprowadzono zmianę nazwy uprawnionego przez wykreślenie wpisu: Perfecta Chemie B.V., Goes, Holandia i dokonanie wpisu: Bison International B.V., Goes, Holandia.

186458 2008 06 02 A. Wprowadzono zmianę uprawnionego przez wykreślenie wpisu: „REPORTER” Spółka z o.o., Chorzów, Polska 276895320 i dokonanie wpisu: REPORTER S.A., Chorzów, Polska.

186677 2008 06 11 A. Wprowadzono zmianę uprawnionego przez wykreślenie wpisu: La Rive M. Szymula P. Szostak Spółka jawna, Grudziądz, Polska 871685584 i dokonanie wpisu: LA RIVE S.A., Grudziądz, Polska.

187628 2008 06 04 A. Wprowadzono zmianę uprawnionego przez wykreślenie wpisu: Philip Morris Polska Spółka Akcyjna, Kraków, Polska 350686207 i dokonanie wpisu: PHILIP MORRIS POLSKA DISTRIBUTION SPÓŁKA Z OGRANICZONĄ ODPOWIEDZIALNOŚCIĄ, Kraków, Polska 120553944.

187633 2008 06 04 A. Wprowadzono zmianę uprawnionego przez wykreślenie wpisu: Philip Morris Polska S.A., Kraków, Polska 350686207 i dokonanie wpisu: PHILIP MORRIS POLSKA DISTRIBUTION SPÓŁKA Z OGRANICZONĄ ODPOWIEDZIALNOŚCIĄ, Kraków, Polska 120553944.

187637 2008 06 04 A. Wprowadzono zmianę uprawnionego przez wykreślenie wpisu: Philip Morris Polska S.A., Kraków, Polska 350686207 i dokonanie wpisu: PHILIP MORRIS POLSKA DISTRIBUTION SPÓŁKA Z OGRANICZONĄ ODPOWIEDZIALNOŚCIĄ, Kraków, Polska 120553944.

187689 2008 06 11 D. Dokonano wpisu: Na mocy umowy z dnia 1 listopada 2006 r. udzielono pełnej i niewyłącznej licencji na używanie znaku towarowego przez spółkę Kofola Sp. z o.o., Kutno, Polska na czas nieokreślony.

187697 2008 06 11 D. Dokonano wpisu: Na mocy umowy z dnia 1 listopada 2006 r. udzielono pełnej i niewyłącznej licencji na używanie znaku towarowego przez spółkę Kofola Sp. z o.o., Kutno, Polska na czas nieokreślony.

187969 2008 06 02 A. Wprowadzono zmianę uprawnionego przez wykreślenie wpisu: „ELMILK” Spółka z o.o., Szczecinek, Polska 330241981 i dokonanie wpisu: Zakłady Przemysłu Tłuszczowego Sp. z o.o., Szczecinek, Polska 331444670.

187990 2008 06 10 A. Wprowadzono zmianę nazwy uprawnionego przez wykreślenie wpisu: TBD Spółka Akcyjna, Dębica, Polska 850308932 i dokonanie wpisu: TIKKURILA POLSKA Spółka Akcyjna, Dębica, Polska 850308932.

188068 2008 06 23 A. Wprowadzono zmianę siedziby uprawnionego przez wykreślenie wpisu: „CLASSIC FASHION” Spółka z ograniczoną odpowiedzialnością, Stary Sącz, Polska 492733655 i dokonanie wpisu: „CLASSIC FASHION” Spółka z ograniczoną odpowiedzialnością, Chełmiec, Polska 492733655.

188333 2008 06 02 A. Wprowadzono zmianę nazwy uprawnionego przez wykreślenie wpisu: „Energopol – 7 Poznań” Spółka Akcyjna, Poznań, Polska 630011450 i dokonanie wpisu: MAXER S.A., Poznań, Polska 630011450.

188516 2008 06 04 A. Wprowadzono zmianę uprawnionego przez wykreślenie wpisu: Philip Morris Polska S.A., Kraków, Polska 350686207 i dokonanie wpisu: PHILIP MORRIS POLSKA DISTRIBUTION SPÓŁKA Z OGRANICZONĄ ODPOWIEDZIALNOŚCIĄ, Kraków, Polska 120553944.

188587 2008 06 18 A. Wprowadzono zmianę nazwy uprawnionego przez wykreślenie wpisu: Zakład Mięsny „SMAK-EKO” Spółka z o.o., Górnio, Polska 691747413 i dokonanie wpisu: Zakład Mięsny SMAK-GÓRNO Spółka z ograniczoną odpowiedzialnością, Górnio, Polska 691747413.

188825 2008 06 18 A. Wprowadzono zmianę uprawnionego przez wykreślenie wpisu: Przedsiębiorstwo Handlowo-Usługowe „MATEO” Hurtownia Artykułów Spożywczych Teresa Cabaj, Stanisław Cabaj, Dębica, Polska 850251646 i dokonanie wpisu: Przedsiębiorstwo Handlowo-Usługowe MATEO Stanisław Cabaj, Dębica, Polska 850251646.

189070 2008 06 04 A. Wprowadzono zmianę uprawnionego przez wykreślenie wpisu: Philip Morris Polska S.A., Kraków, Polska 350686207 i dokonanie wpisu: PHILIP MORRIS POLSKA DISTRIBUTION SPÓŁKA Z OGRANICZONĄ ODPOWIEDZIALNOŚCIĄ, Kraków, Polska 120553944.

189071 2008 06 04 A. Wprowadzono zmianę uprawnionego przez wykreślenie wpisu: Philip Morris Polska S.A., Kraków, Polska

350686207 i dokonanie wpisu: PHILIP MORRIS POLSKA DISTRIBUTION SPÓŁKA Z OGRANICZONĄ ODPOWIEDZIALNOŚCIĄ, Kraków, Polska 120553944.

189072 2008 06 04 A. Wprowadzono zmianę uprawnionego przez wykreślenie wpisu: Philip Morris Polska S.A., Kraków, Polska 350686207 i dokonanie wpisu: PHILIP MORRIS POLSKA DISTRIBUTION SPÓŁKA Z OGRANICZONĄ ODPOWIEDZIALNOŚCIĄ, Kraków, Polska 120553944.

189073 2008 06 04 A. Wprowadzono zmianę uprawnionego przez wykreślenie wpisu: Philip Morris Polska S.A., Kraków, Polska 350686207 i dokonanie wpisu: PHILIP MORRIS POLSKA DISTRIBUTION SPÓŁKA Z OGRANICZONĄ ODPOWIEDZIALNOŚCIĄ, Kraków, Polska 120553944.

189275 2008 06 18 A. Wprowadzono zmianę nazwy uprawnionego przez wykreślenie wpisu: Zakład Mięśny „SMAK-EKO” Spółka z o.o., Górnio, Polska 691747413 i dokonanie wpisu: Zakład Mięśny SMAK-GÓRNO Spółka z ograniczoną odpowiedzialnością, Górnio, Polska 691747413.

189310 2008 06 19 A. Wprowadzono zmianę uprawnionego przez wykreślenie wpisu: Polski System Ochrony „COBRA” Spółka z o.o., Gdańsk, Polska 192074570 i dokonanie wpisu: ELITARNA JEDNOSTKA SZKOLENIOWO-OCHRONNA Sp. z o.o., Warszawa, Polska NIP-952-197-10-47.

189311 2008 06 19 A. Wprowadzono zmianę uprawnionego przez wykreślenie wpisu: Polski System Ochrony „COBRA” Spółka z o.o., Gdańsk, Polska 192074570 i dokonanie wpisu: ELITARNA JEDNOSTKA SZKOLENIOWO-OCHRONNA Sp. z o.o., Warszawa, Polska NIP-952-197-10-47.

189325 2008 06 11 A. Wprowadzono zmianę uprawnionego przez wykreślenie wpisu: 4PET Sp. z o.o., Rybnik, Polska 008397793 i dokonanie wpisu: DUETKA Sp. z o.o., Rybnik, Polska.

189326 2008 06 11 A. Wprowadzono zmianę uprawnionego przez wykreślenie wpisu: 4PET Sp. z o.o., Rybnik, Polska 008397793 i dokonanie wpisu: DUETKA Sp. z o.o., Rybnik, Polska.

189582 2008 06 10 A. Wprowadzono zmianę siedziby uprawnionego przez wykreślenie wpisu: JERONIMO MARTINS DYSTRYBUCJA Spółka Akcyjna, Poznań, Polska 630303023 i dokonanie wpisu: JERONIMO MARTINS DYSTRYBUCJA S.A., Kostrzyn, Polska 630303023.

189601 2008 06 04 D. Dokonano wpisu: W dniu 01 czerwca 2007 r. zawarto umowę licencyjną wyłączną, nieodpłatną i pełną na użytkowanie znaku towarowego R-189601 w okresie trwania prawa w ochronie przez Andean Medicine Centre Limited- Oddział w Polsce, Gdańsk, Polska.

190006 2008 06 06 A. Wprowadzono zmianę siedziby uprawnionego przez wykreślenie wpisu: Bogdan Macewicz, Zielona Góra, Polska i dokonanie wpisu: Bogdan Macewicz, Górzycowo, Polska.

190315 2008 06 10 A. Wprowadzono zmianę siedziby uprawnionego przez wykreślenie wpisu: JERONIMO MARTINS DYSTRYBUCJA Spółka Akcyjna, Poznań, Polska 630303023 i dokonanie wpisu: JERONIMO MARTINS DYSTRYBUCJA S.A., Kostrzyn, Polska 630303023.

190435 2008 06 06 A. Wprowadzono zmianę nazwy uprawnionego przez wykreślenie wpisu: BENEFIA Towarzystwo Ubezpieczeń Majątkowych S.A., Warszawa, Polska BENEFIA Towarzystwo Ubezpieczeń na Życie S.A., Warszawa, Polska i dokonanie wpisu: BENEFIA Towarzystwo Ubezpieczeń S.A. Vienna Insurance Group, Warszawa, Polska 016286923 BENEFIA Towarzystwo Ubezpieczeń na Życie S.A. Vienna Insurance Group, Warszawa, Polska 012124201.

190602 2008 06 04 A. Wprowadzono zmianę uprawnionego przez wykreślenie wpisu: Philip Morris Polska S.A., Kraków, Polska 350686207 i dokonanie wpisu: PHILIP MORRIS POLSKA DISTRIBUTION SPÓŁKA Z OGRANICZONĄ ODPOWIEDZIALNOŚCIĄ, Kraków,

Polska 120553944.

190891 2008 06 10 A. Wprowadzono zmianę siedziby uprawnionego przez wykreślenie wpisu: JERONIMO MARTINS DYSTRYBUCJA Spółka Akcyjna, Poznań, Polska 630303023 i dokonanie wpisu: JERONIMO MARTINS DYSTRYBUCJA S.A., Kostrzyn, Polska 630303023.

190892 2008 06 10 A. Wprowadzono zmianę siedziby uprawnionego przez wykreślenie wpisu: JERONIMO MARTINS DYSTRYBUCJA Spółka Akcyjna, Poznań, Polska 630303023 i dokonanie wpisu: JERONIMO MARTINS DYSTRYBUCJA S.A., Kostrzyn, Polska 630303023.

190893 2008 06 10 A. Wprowadzono zmianę siedziby uprawnionego przez wykreślenie wpisu: JERONIMO MARTINS DYSTRYBUCJA Spółka Akcyjna, Poznań, Polska 630303023 i dokonanie wpisu: JERONIMO MARTINS DYSTRYBUCJA S.A., Kostrzyn, Polska 630303023.

190903 2008 06 23 A. Wprowadzono zmianę uprawnionego przez wykreślenie wpisu: „Polifarb Cieszyn-Wrocław” Spółka Akcyjna, Wrocław, Polska 070409810 i dokonanie wpisu: SigmaKalon Deco Polska Sp. z o.o., Wrocław, Polska 932708766.

190936 2008 06 10 A. Wprowadzono zmianę siedziby uprawnionego przez wykreślenie wpisu: JERONIMO MARTINS DYSTRYBUCJA Spółka Akcyjna, Poznań, Polska 630303023 i dokonanie wpisu: JERONIMO MARTINS DYSTRYBUCJA S.A., Kostrzyn, Polska 630303023.

190937 2008 06 10 A. Wprowadzono zmianę siedziby uprawnionego przez wykreślenie wpisu: JERONIMO MARTINS DYSTRYBUCJA Spółka Akcyjna, Poznań, Polska 630303023 i dokonanie wpisu: JERONIMO MARTINS DYSTRYBUCJA S.A., Kostrzyn, Polska 630303023.

190938 2008 06 10 A. Wprowadzono zmianę siedziby uprawnionego przez wykreślenie wpisu: JERONIMO MARTINS DYSTRYBUCJA Spółka Akcyjna, Poznań, Polska 630303023 i dokonanie wpisu: JERONIMO MARTINS DYSTRYBUCJA S.A., Kostrzyn, Polska 630303023.

190939 2008 06 10 A. Wprowadzono zmianę siedziby uprawnionego przez wykreślenie wpisu: JERONIMO MARTINS DYSTRYBUCJA Spółka Akcyjna, Poznań, Polska 630303023 i dokonanie wpisu: JERONIMO MARTINS DYSTRYBUCJA S.A., Kostrzyn, Polska 630303023.

190972 2008 06 10 A. Wprowadzono zmianę siedziby uprawnionego przez wykreślenie wpisu: JERONIMO MARTINS DYSTRYBUCJA Spółka Akcyjna, Poznań, Polska 630303023 i dokonanie wpisu: JERONIMO MARTINS DYSTRYBUCJA S.A., Kostrzyn, Polska 630303023.

191108 2008 06 23 A. Wprowadzono zmianę uprawnionego przez wykreślenie wpisu: „HENKEL POLSKA” S.A., Warszawa, Polska 270549930 i dokonanie wpisu: „HENKEL POLSKA” Sp. z o.o., Warszawa, Polska 270549930.

191162 2008 06 06 A. Wprowadzono zmianę siedziby uprawnionego przez wykreślenie wpisu: ROYAL UNIBREW POLSKA Sp. z o.o., Poznań, Polska 070412863 i dokonanie wpisu: ROYAL UNIBREW POLSKA Sp. z o.o., Kraków, Polska 070412863.

191212 2008 06 10 A. Wprowadzono zmianę siedziby uprawnionego przez wykreślenie wpisu: JERONIMO MARTINS DYSTRYBUCJA Spółka Akcyjna, Poznań, Polska 630303023 i dokonanie wpisu: JERONIMO MARTINS DYSTRYBUCJA S.A., Kostrzyn, Polska 630303023.

191213 2008 06 10 A. Wprowadzono zmianę siedziby uprawnionego przez wykreślenie wpisu: JERONIMO MARTINS DYSTRYBUCJA Spółka Akcyjna, Poznań, Polska 630303023 i dokonanie

wpisu: JERONIMO MARTINS DYSTRYBUCJA S.A., Kostrzyn, Polska 630303023.

191221 2008 06 10 A. Wprowadzono zmianę siedziby uprawnionego przez wykreślenie wpisu: JERONIMO MARTINS DYSTRYBUCJA Spółka Akcyjna, Poznań, Polska 630303023 i dokonanie wpisu: JERONIMO MARTINS DYSTRYBUCJA S.A., Kostrzyn, Polska 630303023.

191222 2008 06 10 A. Wprowadzono zmianę siedziby uprawnionego przez wykreślenie wpisu: JERONIMO MARTINS DYSTRYBUCJA Spółka Akcyjna, Poznań, Polska 630303023 i dokonanie wpisu: JERONIMO MARTINS DYSTRYBUCJA S.A., Kostrzyn, Polska 630303023.

191223 2008 06 10 A. Wprowadzono zmianę siedziby uprawnionego przez wykreślenie wpisu: JERONIMO MARTINS DYSTRYBUCJA Spółka Akcyjna, Poznań, Polska 630303023 i dokonanie wpisu: JERONIMO MARTINS DYSTRYBUCJA S.A., Kostrzyn, Polska 630303023.

191224 2008 06 10 A. Wprowadzono zmianę siedziby uprawnionego przez wykreślenie wpisu: JERONIMO MARTINS DYSTRYBUCJA Spółka Akcyjna, Poznań, Polska 630303023 i dokonanie wpisu: JERONIMO MARTINS DYSTRYBUCJA S.A., Kostrzyn, Polska 630303023.

191225 2008 06 10 A. Wprowadzono zmianę siedziby uprawnionego przez wykreślenie wpisu: JERONIMO MARTINS DYSTRYBUCJA Spółka Akcyjna, Poznań, Polska 630303023 i dokonanie wpisu: JERONIMO MARTINS DYSTRYBUCJA S.A., Kostrzyn, Polska 630303023.

191226 2008 06 10 A. Wprowadzono zmianę siedziby uprawnionego przez wykreślenie wpisu: JERONIMO MARTINS DYSTRYBUCJA Spółka Akcyjna, Poznań, Polska 630303023 i dokonanie wpisu: JERONIMO MARTINS DYSTRYBUCJA S.A., Kostrzyn, Polska 630303023.

191227 2008 06 10 A. Wprowadzono zmianę siedziby uprawnionego przez wykreślenie wpisu: JERONIMO MARTINS DYSTRYBUCJA Spółka Akcyjna, Poznań, Polska 630303023 i dokonanie wpisu: JERONIMO MARTINS DYSTRYBUCJA S.A., Kostrzyn, Polska 630303023.

191228 2008 06 10 A. Wprowadzono zmianę siedziby uprawnionego przez wykreślenie wpisu: JERONIMO MARTINS DYSTRYBUCJA Spółka Akcyjna, Poznań, Polska 630303023 i dokonanie wpisu: JERONIMO MARTINS DYSTRYBUCJA S.A., Kostrzyn, Polska 630303023.

191433 2008 06 10 A. Wprowadzono zmianę siedziby uprawnionego przez wykreślenie wpisu: JERONIMO MARTINS DYSTRYBUCJA Spółka Akcyjna, Poznań, Polska 630303023 i dokonanie wpisu: JERONIMO MARTINS DYSTRYBUCJA S.A., Kostrzyn, Polska 630303023.

191434 2008 06 10 A. Wprowadzono zmianę siedziby uprawnionego przez wykreślenie wpisu: JERONIMO MARTINS DYSTRYBUCJA Spółka Akcyjna, Poznań, Polska 630303023 i dokonanie wpisu: JERONIMO MARTINS DYSTRYBUCJA S.A., Kostrzyn, Polska 630303023.

191435 2008 06 10 A. Wprowadzono zmianę siedziby uprawnionego przez wykreślenie wpisu: JERONIMO MARTINS DYSTRYBUCJA Spółka Akcyjna, Poznań, Polska 630303023 i dokonanie wpisu: JERONIMO MARTINS DYSTRYBUCJA S.A., Kostrzyn, Polska 630303023.

191436 2008 06 10 A. Wprowadzono zmianę siedziby uprawnionego przez wykreślenie wpisu: JERONIMO MARTINS DYSTRYBUCJA Spółka Akcyjna, Poznań, Polska 630303023 i dokonanie wpisu: JERONIMO MARTINS DYSTRYBUCJA S.A., Kostrzyn, Polska 630303023.

191437 2008 06 10 A. Wprowadzono zmianę siedziby uprawnionego przez wykreślenie wpisu: JERONIMO MARTINS DYSTRY-

BUCJA Spółka Akcyjna, Poznań, Polska 630303023 i dokonanie wpisu: JERONIMO MARTINS DYSTRYBUCJA S.A., Kostrzyn, Polska 630303023.

191438 2008 06 10 A. Wprowadzono zmianę siedziby uprawnionego przez wykreślenie wpisu: JERONIMO MARTINS DYSTRYBUCJA Spółka Akcyjna, Poznań, Polska 630303023 i dokonanie wpisu: JERONIMO MARTINS DYSTRYBUCJA S.A., Kostrzyn, Polska 630303023.

191439 2008 06 10 A. Wprowadzono zmianę siedziby uprawnionego przez wykreślenie wpisu: JERONIMO MARTINS DYSTRYBUCJA Spółka Akcyjna, Poznań, Polska 630303023 i dokonanie wpisu: JERONIMO MARTINS DYSTRYBUCJA S.A., Kostrzyn, Polska 630303023.

191447 2008 06 10 A. Wprowadzono zmianę siedziby uprawnionego przez wykreślenie wpisu: JERONIMO MARTINS DYSTRYBUCJA Spółka Akcyjna, Poznań, Polska 630303023 i dokonanie wpisu: JERONIMO MARTINS DYSTRYBUCJA S.A., Kostrzyn, Polska 630303023.

191806 2008 06 23 A. Wprowadzono zmianę uprawnionego przez wykreślenie wpisu: „Polifarb Cieszyn-Wrocław” Spółka Akcyjna, Wrocław, Polska 070409810 i dokonanie wpisu: SigmaKalon Deco Polska Sp. z o.o., Wrocław, Polska 932708766.

191807 2008 06 23 A. Wprowadzono zmianę uprawnionego przez wykreślenie wpisu: „Polifarb Cieszyn-Wrocław” Spółka Akcyjna, Wrocław, Polska 070409810 i dokonanie wpisu: SigmaKalon Deco Polska Sp. z o.o., Wrocław, Polska 932708766.

191808 2008 06 23 A. Wprowadzono zmianę uprawnionego przez wykreślenie wpisu: „Polifarb Cieszyn-Wrocław” Spółka Akcyjna, Wrocław, Polska 070409810 i dokonanie wpisu: SigmaKalon Deco Polska Sp. z o.o., Wrocław, Polska 932708766.

192541 2008 06 23 A. Wprowadzono zmianę nazwy uprawnionego przez wykreślenie wpisu: Stowarzyszenie „Krajowa Unia Producentów Soków i Napojów Bezalkoholowych” Warszawa, Polska 015725817 i dokonanie wpisu: Stowarzyszenie „Krajowa Unia Producentów Soków”, Warszawa, Polska 015725817.

193010 2008 06 11 A. Wprowadzono zmianę uprawnionego przez wykreślenie wpisu: LA RIVE M. Szymuła P. Szostak Spółka Jawna, Grudziądz, Polska 871685584 i dokonanie wpisu: LA RIVE S.A., Grudziądz, Polska.

193269 2008 06 18 A. Wprowadzono zmianę nazwy uprawnionego przez wykreślenie wpisu: COLLARIUS Spółka z o.o., Piekary Śląskie, Polska 278312340 i dokonanie wpisu: NOVICA Spółka z ograniczoną odpowiedzialnością, Piekary Śląskie, Polska 278312340.

193270 2008 06 18 A. Wprowadzono zmianę nazwy uprawnionego przez wykreślenie wpisu: COLLARIUS Spółka z o.o., Piekary Śląskie, Polska 278312340 i dokonanie wpisu: NOVICA Spółka z ograniczoną odpowiedzialnością, Piekary Śląskie, Polska 278312340.

193841 2008 06 25 A. Wprowadzono zmianę uprawnionego przez wykreślenie wpisu: ATLAS Spółka z ograniczoną odpowiedzialnością, Łódź, Polska 100253695 i dokonanie wpisu: „Nowa Dolina Nidy” Spółka z o.o., Leszcze, Polska 592200559.

193874 2008 06 23 A. Wprowadzono zmianę uprawnionego przez wykreślenie wpisu: „HARPER HYGIENICS Sp. z o.o.”, Warszawa, Polska i dokonanie wpisu: Harper Hygienics S.A., Warszawa, Polska.

194582 2008 06 24 A. Wprowadzono zmianę nazwy uprawnionego przez wykreślenie wpisu: TELE-TOP Sp. z o.o., Gdynia, Polska 191948771 i dokonanie wpisu: TELE-TOP Grupa Multimedia Polska Sp. z o.o., Gdynia, Polska 191948771.

194585 2008 06 18 A. Wprowadzono zmianę uprawnionego przez wykreślenie wpisu: Firma Produkcyno-Handlowa „MARWIT”

Maciej Józwicki, Zławieś Wielka, Polska 870383349 i dokonanie wpisu: MARWIT Sp. z o.o., Zławieś Wielka, Polska.

194593 2008 06 24 A. Wprowadzono zmianę nazwy uprawnionego przez wykreślenie wpisu: ZOOM SHIPPING Spółka z o.o., Gdynia, Polska 193042721 i dokonanie wpisu: ZIMPOLAND Sp. z o.o., Gdynia, Polska 193042721.

194610 2008 06 24 A. Wprowadzono zmianę uprawnionego przez wykreślenie wpisu: BORYSZEW S.A., Sochaczew, Polska 750010992 i dokonanie wpisu: BORYSZEW ERG S.A., Sochaczew, Polska 141052789.

194650 2008 06 11 A. Wprowadzono zmianę uprawnionego przez wykreślenie wpisu: Operator Gazociągów Przesyłowych GAZ – SYSTEM Spółka z ograniczoną odpowiedzialnością, Warszawa, Polska 015716698 i dokonanie wpisu: Operator Gazociągów Przesyłowych GAZ – SYSTEM S.A., Warszawa, Polska.

194898 2008 06 23 A. Wprowadzono zmianę nazwy uprawnionego przez wykreślenie wpisu: TBM Firma Spożywcza Tomasz Miśkiewicz, Szewna, Polska 290382123 i dokonanie wpisu: TBM – SNACKS – Tomasz Miśkiewicz, Szewna, Polska.

194899 2008 06 23 A. Wprowadzono zmianę nazwy uprawnionego przez wykreślenie wpisu: TBM Firma Spożywcza Tomasz Miśkiewicz, Szewna, Polska 290382123 i dokonanie wpisu: TBM – SNACKS – Tomasz Miśkiewicz, Szewna, Polska.

194900 2008 06 23 A. Wprowadzono zmianę nazwy uprawnionego przez wykreślenie wpisu: TBM Firma Spożywcza Tomasz Miśkiewicz, Szewna, Polska 290382123 i dokonanie wpisu: TBM – SNACKS – Tomasz Miśkiewicz, Szewna, Polska.

195057 2008 06 24 A. Wprowadzono zmianę uprawnionego przez wykreślenie wpisu: „REPORTER” Sp. z o.o., Chorzów, Polska 276895320 i dokonanie wpisu: REPORTER S.A., Chorzów, Polska.

195058 2008 06 24 A. Wprowadzono zmianę uprawnionego przez wykreślenie wpisu: „REPORTER” Sp. z o.o., Chorzów, Polska 276895320 i dokonanie wpisu: REPORTER S.A., Chorzów, Polska.

298

DECYZJE O UNIEWAŻNIENIU PRAWA OCHRONNEGO

Poniższe zestawienie zawiera kolejno: numer prawa ochronnego na znaki towarowe, datę unieważnienia prawa ochronnego oraz treść decyzji.

149 579 2007 09 26 Unieważniono dla towarów w klasach: 18, 35, 40.

299

DECYZJE O WYGAŚNIĘCIU PRAWA OCHRONNEGO

Poniższe zestawienie zawiera kolejno: numer prawa ochronnego na znaki towarowe i datę wygaśnięcia prawa ochronnego. W przypadku wygaśnięcia prawa tylko dla części towarów (usług) wymienia się te towary (usługi).

77 700 2006 11 17 Prawo wygasło w całości.
 176 944 2008 02 27 Prawo wygasło w całości. Wnioskiem z dnia 2008-02-27 pełnomocnik uprawnionego poinformował Urząd o rezygnacji z dalszej ochrony przedmiotowego znaku towarowego.
 120 852 2006 12 06 Prawo wygasło w części dla towarów: środki kosmetyczne o właściwościach leczniczych; opakowania z tworzyw sztucznych: klasy 5,16.
 126 387 2007 11 07 Prawo wygasło w części dla następujących towarów i usług: programu komputerowe hafciarskie, etykiety konfekcyjne, tkane, żakardowe, drukowane, etykiety odzieżowe; hafty, emblematy ozdobne, cyfry i litery do

znakowania bielizny, łąty przyklejane na gorąco do reperacji wyrobów włókienniczych, łąty przyklejane na gorąco jako dekoracja artykułów tekstylnych, pasmanteria haftowana i tkana, ozdoby haftowane; klasy 09, 24, 26.

127 739 2008 01 30 Prawo wygasło w części dla towarów i/lub usług: kabli elektrycznych, skrzynki złączone dla elektryczności, mufy do łączenia kabli elektrycznych, złącza do przewodów elektrycznych, złącza elektryczne, złączniki elektryczne: klasa 9.
 128 990 2008 01 16 Prawo wygasło w części dla usług: wytwarzanie, modyfikacje i konwersje silników pojazdów, ich części i podzespoły realizowane w formie usługi na zamówienie klienta: klasa 40.
 133 884 2006 11 21 Prawo wygasło w części dla towarów z klasy 31: świeże owoce i warzywa, kwiaty nasiona.
 171 975 2007 04 24 Prawo wygasło w części dla towarów i usług: towary związane z kolarstwem: klasa 18, 25.

300

DECYZJE O ZMIANIE LUB UCHYLENIU DECYZJI (opublikowanych w Wiadomościach Urzędu Patentowego)

Poniższe zestawienie zawiera kolejno: numer prawa ochronnego na znak towarowy, numer i rok wydania Wiadomości Urzędu Patentowego, w którym zmieniona lub uchylona decyzja została ogłoszona oraz datę i treść decyzji, w której zmieniono lub uchylono decyzję poprzednią.

144 202 10/2007 2008 03 31 Sprostowano oczywistą omyłkę w decyzji administracyjnej z dnia 13.04.2007 r. w części dotyczącej nazwy licencjodawcy prawidłowo powinno być:
 W dniu 1 lutego 2007 r. zawarto umowę licencyjną niewyłączną, na okres pięciu lat począwszy od dnia następującego po dniu zawarcia umowy na użytkowanie znaku towarowego przez PHU „HANYSEK” Izabela Nowak, zarejestrowanego w rejestrze znaków towarowych pod numerem R-144202.
 169 249 06/2006 2007 10 19 Na podstawie art. 247 ust. 2 ustawy z dnia 30 czerwca 2000 r. Prawo własności przemysłowej (tekst jednolity: Dz. U. z 2003 r. Nr 119, poz. 1117 z późn. zm.) Urząd Patentowy RP uchyla decyzję z dnia 14 listopada 2005 r. o udzieleniu na rzecz „PLUS DISCOUNT” sp. z o.o., Kraków prawa ochronnego na znak towarowy słowno-graficzny przestrzenny Ptasie Mleczko R-169249 oraz umarza postępowanie.
 170 726 06/2008 2008 04 03 Sprostowano oczywistą omyłkę w decyzji administracyjnej z dnia 11.01.2008 r. w części dotyczącej zmiany uprawnionego powinno być: Wprowadzono zmianę uprawnionego przez wykreślenie wpisu: FremantleMedia Operations BV, Hilversum, Holandia 19 TV Limited, Londyn, Wielka Brytania

328682	CFE: 24.15.1, 24.15.11, 26.3.6	09
METRA BLANSKO a.s., Pražská 7, čp. 1602 CZ-678 49 Blansko (CZ)		
1966 11 29	2007 09 17	2006 11 30
R 379525	TARGA	12
Dr. Ing. h.c. F. Porsche Aktiengesellschaft, Porscheplatz, 1 70435 Stuttgart (DE)		
1971 06 16		2000 11 27
397133	BIG	28
BIG Spielwarenfabrik GmbH & Co. KG, Werkstr. 1 90765 Fürth (DE)		
1973 03 21	2007 10 01	2006 12 14
430694	HIDRALIA	03 05
L'OREAL, Société anonyme, 14 rue Royale F-75008 PARIS (FR)		
1977 06 09	2007 10 01	2006 11 29
459212	APADEX	05
BIOFARMA, 22, rue Garnier F-92200 NEUILLY-SUR-SEINE (FR)		
1981 03 20	2007 05 14	2007 02 05
504639	GOLDEN BAY	29 30 32 33
"VOG" Einfuhr und Großhandel mit Lebensmitteln und Bedarfsgütern Aktiengesellschaft, Bäckermühlweg 44 A-4030 LINZ (AT)		
1986 07 25	2005 05 16	2005 01 21
505526	MULTITEL	07
MULTITEL PAGLIERO S.p.A., Via dell'Offelera, 106 I-20047 Brugherio (MI) (IT)		
1986 09 01	2007 10 01	2006 11 03
511407	Aphrodite	31
Rosen Tantau Mathias Tantau Nachf., Tornescher Weg 13 25436 Uetersen (DE)		
1987 04 23	2007 09 17	2007 04 24
546270	topla	09
CFE: 27.5.1		
TAB, tovarna akumulatorskih baterij d.d., Polena 6 SI-2392 MEŽICA (SI)		
1989 12 04	2007 10 01	2007 03 22
649145	KĀŠRON	36
CFE: 4.2.1, 26.4.2, 27.5.1		
KIRON PARTNER S.r.l., Via Monte Bianco, 60/A I-20089 Rozzano (MI) (IT)		
1995 12 19	2007 09 17	2007 07 06
666237	E.KO-IONISER	07 11
"easymetal" Prozeßtechnik GmbH, Josef Jessernigg Straße 20 A-2000 Stockerau (AT)		
1996 11 18	2007 10 01	2006 11 20
677330	H Travel Value Shop	
CFE: 27.1.1, 27.5.1 03 14 16 18 25 28 30 32 33 34		
Gebr. Heinemann KG, Koreastraße 3 20457 Hamburg (DE)		
1997 02 25	2007 07 23	2007 02 26
678937	BEAUCAIRE	03
Dr. Baumann Cosmetic GmbH, In der Kohlenbach 27 57080 Siegen (DE)		
1997 04 19	2007 08 20	2007 04 20
706845	CIAO trendy	25
CFE: 25.7.1, 26.4.2, 27.5.1		
CIAO BIMBI S.P.A., 43, Via Giovanni Agnelli I-63023 FERMO (AP) (IT)		
1998 12 30	2007 09 17	2007 02 16
713297	GOURMEAT	01 42
Plus Warenhandelsgesellschaft mbH, Wissollstrasse 5-43 45478 Mülheim an der Ruhr (DE)		
1999 02 03	2005 05 16	2005 01 18
725741	KLEBER	12
COMPAGNIE GENERALE DES ETABLISSEMENTS MICHELIN, 12 cours Sablon F-63000 CLERMONT-FERRAND (FR)		
2000 01 05	2007 10 01	2007 06 26
742717	ROBEY	18 25 28
Falcon International C.V., 7, Tolweg NL-3741 LM BAARN (NL)		
2000 08 25		2000 11 02
759083	CARRY	04 05 08 16 18 21 24 25 29 30 32 33 34
REWE-Zentral AG, Domstraße 20 50668 Köln (DE)		
2001 02 15		2001 07 12
765728	marina	17
CFE: 26.4.4, 27.5.1, 29.1.1, 29.1.2, 29.1.3		
SPERONI S.P.A., Via San Biagio, 59 I-42024 CASTELNOVO DI SOTTO (REGGIO EMILIA) (IT)		
2001 07 20	2005 12 12	2005 05 26
767812	PFA	35 36
UNICREDIT XELION BANCA S.p.A., Via Pirelli, 32 MILANO (IT)		
2001 10 04		2001 11 15
773921 A	CFE: 26.7.9	19 37 42
Mayerton Holdings Ltd., Millenium House, 46 Athol Street Douglas IM1 1JB, Isle of Man (GB)		
2001 09 12	2007 10 01	2007 05 08
784846	nilco	03
CFE: 26.4.18, 27.5.1		
SARUHAN KIMYA VE TEMIZLIK ÜRÜNLERI SANAYI TICARET ANONIM ŞİRKETİ, Tepebaşı, Meşrutiyet Cad. No: 103 Beyoğlu - ISTANBUL (TR)		
2002 06 03	2005 10 17	2005 04 06
784912	OLS	09
Siemens Aktiengesellschaft, Wittelsbacherplatz 2 80333 München (DE)		
2002 07 08	2002 10 21	2002 08 29
788243	YERBAMATE	03
Lorenzo Villoresi, Via dei Bardi, 14 I-50125 FIRENZE (IT)		
2002 03 11	2007 10 01	2007 06 04
795375	uludag	32
CFE: 27.5.1		
Erbak-Uludag Meşrubat ve Gıda Sanayi Anonim Şirketi, Yeni Yalova Yolu 3 Km TR-16200 Bursa (TR)		
2003 01 10	2003 03 24	2003 02 13
796020	accedo	35
CFE: 26.4.2, 26.4.18, 27.5.1, 29.1.12		
Accedo Holding GmbH, Löwelstrasse 20 A-1010 Wien (AT)		
2002 12 18	2007 10 01	2007 04 30
801616	ALAMUT	03
Lorenzo Villoresi, Via dei Bardi, 14 I-50125 FIRENZE (IT)		
2003 03 11	2007 09 17	2007 06 04
806978	BANIF	36
BANIF-SGPS, S.A., Rua de Joao Tavira, 30 P-9004-509 FUNCHAL (PT)		
2003 06 30	2005 06 27	2005 02 28
808558	Springer	09 41
Springer-Verlag GmbH, 17, Tiergartenstraße 69121 Heidelberg (DE)		
2003 07 24	2006 07 24	2006 01 12
810203	PIPER NIGRUM	03
Lorenzo Villoresi, Via dei Bardi, 14 I-50125 FIRENZE (IT)		
2003 04 10	2007 09 17	2007 06 04
812249	FORESTER	
CFE: 7.15.8, 27.5.1, 29.1.1, 29.1.6, 29.1.7 01 03 04 05 06 08 11 20 21 22 24 34 35		
Obshchestvo s ogranichennoy otvetstvennostyu „Ruyan“, 6/12, stroenie 2, pereulok Starosadsky RU-101000 Moscow (RU)		
2003 05 23	2003 12 29	2003 11 20
812267	SUNNY	05 30
"EUROSTOCK" S.A., 1, rue Dragalevska, Office No 2, Lozenetz BG- 1407 Sofia (BG)		
2003 09 01	2003 12 29	2003 11 20

812299	PARMEX	03 05	829783	ARTREMIN	05
CANAN KOZMETIK SANAYI VE TICARET ANONIM ŞİRKETİ, Merkez Mahallesi Hürriyet Caddesi Cihan Sokak No: 3 Kiraç Büyükkçekmece, İstanbul (TR)			Zentiva, a.s., U Kabelovny 130 CZ-102 37 Praha 10 - Dolní Měcholupy (CZ)		
2003 09 30	2003 12 29	2003 11 20	2004 05 03	2004 10 04	2004 08 19
814972	Blast	22 25 28	829801	Los Amigos	33
Nitron Sports Oy, Hämeentie 155 A 15 FI-00560 Helsinki (FI)			Moreno GmbH & Co. KG, Ottostraße 20 53332 Bornheim (DE)		
2003 11 20	2004 02 23	2004 01 01	2004 04 26	2004 10 04	2004 08 26
815012	GPZ	07	831397	Software	
RODAIMPORT, S.A., Calle Ebanisteria 3, E-28850 TORREJON DE ARDOZ (Madrid) (ES)			CFE: 26.11.13, 27.5.1		
2003 08 05	2004 02 23	2004 01 01	Janssen Pharmaceutica N.V., Turnhoutseweg 30 B-2340 Beerse (BE)		
815837	SICC	20 37	2004 06 18	2004 11 02	2004 09 23
SICC S.p.A, Via Toscana 32 I-60030 Monsano (Ancona) (IT)			831714 SORBINO		
2003 06 24	2004 03 08	2004 01 22	CFE: 24.15.21, 26.1.1, 27.5.1		
815881	DJ	14	SORBINO JEANS DI SORBINO CIRO & C. S.A.S., CIS ISOLA 1, TORRE 1, INT.112 I-80035 NOLA (NA) (IT)		
C.C.M., 182-188, avenue Paul Vaillant Couturier F-93120 LA COURNEUVE (FR)			2004 05 12	2004 11 15	2004 09 30
2003 11 27	2004 03 08	2004 01 22	834630	Finartis	35 36
816817	Cremente	29 30	CFE: 27.5.1, 27.5.13		
Zott GmbH & Co. KG, Dr.-Steichele-Straße 4 86690 Mertingen (DE)			Finartis Financial SA, 6, rue Kléberg CH-1201 Genève (CH)		
2003 11 27	2004 03 22	2004 05 13	2004 08 10	2004 12 27	2004 11 11
819782	REKON	01 02 05	834827	BLACK DIAMOND	30
METRUM s.r.o., Kokory 18 CZ-751 05 Kokory (CZ)			Otkrytoe Aktsionernoe Obschestvo Kompania „May“, dom 1a Ozernaya RU-141190 Fryazino Moskovskoy obl. (RU)		
2003 10 03	2004 05 04	2004 03 25	2004 06 17	2004 12 27	2004 11 18
820966	MM BEAUTY		834835	MTG	09 16 38
CFE: 1.15.15, 26.4.2, 27.5.1, 27.5.11, 29.1.14			Modern Times Group MTG AB, Box 2094 SE-103 13 Stockholm (SE)		
SOLVEKS - KOZMETITCHNI PRODUKTI OOD, 3, ul. Raina Knyaginya BG-4000 PLOVDIV (BG)			2004 08 25	2004 12 27	2004 11 18
2004 02 12	2007 09 17	2007 06 05	835676	IPERBOREA	03
823809	Wodka Koronacyina		LORENZO VILLORESI, Via de' Bardi, 14 I-50125 FIRENZE (IT)		
CFE: 25.1.15, 27.5.1			2004 03 25	2007 09 17	2007 06 04
KRAFT MENU 2000, a.s., Riegrova 857 CZ-738 02 Frýdek - Místek (CZ)			836625	CAMELOT	18
2003 07 25	2004 07 26	2004 05 27	CFE: 27.5.1		
823811	Skarby Króla Augusta III, Wódka Saska z Królewskiego dworu		Limited Liability Company „TORGOVY DOM „CAMELOT““, 31/35, Fortunatovskaya ul. RU-105187 Moscow (RU)		
CFE: 3.7.2, 24.9.1, 25.1.15, 27.5.1			2004 06 03	2005 01 24	2004 12 09
KRAFT MENU 2000, a.s., Riegrova 857 CZ-738 02 Frýdek - Místek (CZ)			836704	FINARTIS	35 36
2003 07 25	2004 07 26	2004 05 27	Finartis Financial SA, 6, rue Kléberg CH-1201 Genève (CH)		
825042	CERES	01 05 29 30 31 32 33	2004 08 10	2005 01 24	2004 12 09
Horst Heirler Projekte, Argelsrieder Feld 16 82234 Oberpfaffenhofen (DE)			838883	BUDMEN	18 25
2003 12 18	2004 07 26	2004 06 17	CFE: 26.3.1, 26.4.2		
825864	Cellini	29 30 32	JOSE ALEJANDRO S.L., C/ Almansa, 30, Pol. Ind. Carrus E-03291 ELCHE (ES)		
CFE: 26.3.5, 26.3.18, 26.3.24, 27.5.1			2004 07 06	2005 02 21	2005 01 13
Ekaf Industria Nazionale del Caffè spa, Lungotorrente Secca, 3r I-16163 GENOVA (IT)			838910	ANKERFILL	19
2003 12 23	2004 08 09	2004 07 01	Refractory Intellectual Property GmbH & Co. KG, Wienerbergstrasse 11 A-1100 Wien (AT)		
827554	HAPPY DAY	05 29 30	2004 09 13	2005 02 21	2005 01 13
Rauch Fruchtsäfte GmbH, Langgasse 1 A-6830 Rankweil (AT)			838913	ISAN	06
2004 05 03	2004 09 06	2004 07 22	CFE: 26.4.2, 26.4.18, 27.5.1		
827898	DONNA	38 41	ISAN Radiatory s.r.o., Cejl 72 CZ-602 00 Brno (CZ)		
HACHETTE RUSCONI S.P.A., Viale Sarca 235 I-20126 MILANO (IT)			2004 05 10	2005 02 21	2005 01 13
2003 11 04	2004 09 06	2004 07 29	838922	Brightener	21
828838	ANGELO	34	CFE: 1.15.7, 26.4.2, 27.5.1		
AKRA Kotschenreuther GmbH, Mühlsteig 13 90579 Langenzenn (DE)			Janssen Pharmaceutica N.V., Turnhoutseweg 30 B-2340 Beerse (BE)		
2004 02 16	2006 07 24	2006 01 04	2004 11 19	2005 02 21	2005 01 13
829203	PARACEM	05	841557	Freshco	29 30 43
Coltène/Whaledent AG, Feldwiesenstrasse 20 CH-9450 Altstätten (CH)			ZIMBO Fleisch- und Wurstwaren GmbH & Co. KG, Wasserstrasse 223 44799 Bochum (DE)		
2004 06 04	2004 09 20	2004 08 12	2004 09 23	2005 04 18	2005 03 03
829260	INTIMY	10	843117	détexa	24 42
JUVA, 8, rue Christophe Colomb F-75008 PARIS (FR)			CFE: 9.1.11, 9.1.22, 27.5.1, 29.1.12		
2003 12 15	2004 09 20	2004 08 12	REYNAUD REXO, ZI des 3 Ponts BP 3 F-42501 LE CHAMBON FEUGEROLLES CEDEX (FR)		
			2004 10 01	2005 05 16	2005 03 24

845952	LOCUS STANDI	09 16 35 36 42	
Zakrytoe aktsionerhoe obschestvo „LOCUS STANDI”, Olimpiyskiy prospect, 32 RU-129272 Moscow (RU)			
2004 09 06		2005 06 13	2005 04 28
848239	DINALEN Polietilen niske gustoce	04 11 16 19 20	
DIOKI Organska petrokemija dioničko društvo, Žitnjak bb HR-10000 Zagreb (HR)			
2004 10 29		2005 07 25	2005 06 02
848504	PICCOLINI		30
Barilla G. e.R. Fratelli - Società per Azioni, Viale Riccardo e Pietro Barilla 3/A I-43100 Parma PR (IT)			
2005 03 16		2005 07 25	2005 06 02
848530	RADIANT		31
Syngenta Participations AG, Schwarzwaldallee 215 CH-4058 Basel (CH)			
2005 04 14		2005 07 25	2005 06 02
848578	CFE: 28.5.0		05 29 30
Otkrytoe Aktsionerhoe Obshchestvo „Konditerskoe Obedinienie „SladKo”, 19, Sibirsky trakt RU-620100 Ekaterinburg (RU)			
2004 05 18		2005 07 25	2005 06 02
848590	SNACKLINE		
CFE: 25.3.1, 26.11.12, 27.5.1, 29.1.13			
			29 30
Johannes Simon Wijdenes, Borculose Weg 173 NL-7161 Neede (NL)			
2004 10 25		2005 07 25	2005 06 02
857118	GOLDEN BELL		
CFE: 1.1.1, 15.7.7, 22.3.1, 22.3.5, 25.1.15, 29.1.15			
			33
"VINEX PRESILAV" JOINT STOCK COMPANY, Industrial area BG-9850 Veliki Preslav (BG)			
2005 01 20		2007 09 17	2007 06 15
858355	matilda		
CFE: 2.9.1, 27.5.1, 27.5.7, 29.1.12			
			10 24
MATILDA TEKSTIL SANAYI VE TICARET LIMITED ŞİRKETİ, Telsiz Mahallesi, Seyit Nizam Caddesi No. 194/2 ZEYTINBURNU-ISTANBUL (TR)			
2004 12 30		2005 10 31	2005 09 15
859127	ALAXIS		09
SATMA, F-38570 Goncelin (FR)			
2005 06 01		2005 11 14	2005 09 22
859476	KEEN		
CFE: 26.1.21, 27.5.1			
			09 14
American Way spol.s r.o., Zikmunda Wintra 7 CZ-301 00 Plzeň (CZ)			
2005 04 04		2005 11 14	2005 09 29
861375	CAFEPRESS		35 40
CafePress.com, 950 Tower Lane, Suite 600 Foster City, CA 94404 (US)			
2005 05 02		2005 11 28	2005 10 06
862498	SUPRA		07 09
Tovarystvo z obmezheniou vidpovidalnistiu „Kyiv Klimat”, Prosp. Tychyny, 4, m. Kyiv, 98, 02098 (UA)			
2005 06 06		2005 12 12	2005 10 20
866134	KOP TATOO		40 44
Mr GARCIA Gimenez Enrique, 46, avenue Laennec F-22580 PLOUHA (FR); Mme SAMSON Elisabeth, 46, avenue Laennec F-22580 PLOUHA (FR)			
2005 03 01		2006 01 09	2005 11 17
866265	REDLINE		05
Vital Pharmaceuticals, Inc., 15751 Southwest 41 Street, #300 DAVIE, FL 33331 (US)			
2005 08 29		2007 09 17	2007 06 25
866510	REROOF		35 37 42
VOGLHUBER HALLENBAU-UND HALLENSANIERUNGS-GESELLSCHAFT M.B.H., 1, Fischergasse, A-4844 REGAU (AT)			
2005 07 20		2006 01 09	2005 11 24
866763	H		
CFE: 27.5.1, 27.5.21			
			06 14 18 25 26
HERMES INTERNATIONAL, 24, rue du Faubourg Saint-Honoré F-75008 PARIS (FR)			
2005 09 13		2006 01 09	2005 11 24
866765	H		
CFE: 27.5.1, 27.5.21			
			06 14 18 25 26
HERMES INTERNATIONAL, 24, rue du Faubourg Saint-Honoré F-75008 PARIS (FR)			
2005 09 13		2006 01 09	2005 11 24
868901	SEALAB 2021		09 16 25 28
Turner Entertainment Networks International Limited, Turner House, 16 Great Marlborough Street London W1F 7HS (GB)			
2005 02 14		2006 02 06	2005 12 15
869276	SENTAL		03 05
PROMADIS INDUSTRIES S.A.R.L., 8, rue de Lille CASABLANCA (MA)			
2005 05 17		2006 02 06	2005 12 15
869866	Ella M A VERY CLOSE FRIEND		
CFE: 27.5.1			
			25
AB Lindex, Box 233 SE-401 23 GÖTEBORG (SE)			
2005 07 04		2006 02 06	2005 12 22
869879	kinder DuoBreak		
CFE: 27.5.1, 29.1.13			
			29 30 32
SOREMARTEC S.A., Drève de l'Arc-en-Ciel 102 B-6700 Schoppach-Arlon (BE)			
2005 10 26		2006 02 06	2005 12 22
869910	easyPilot		06 20
Aug. Winkhaus GmbH & Co. KG, August-Winkhaus-Str. 31 48291 Telgte (DE)			
2004 11 19		2006 02 06	2005 12 22
872624	IAS		09 38 45
Autonomy Corporation PLC, Cambridge Business Park, Cowley Road Cambridge CB4 0WZ (GB)			
2005 05 23		2006 03 20	2006 01 26
872677	VIFON		
CFE: 11.3.18, 26.1.1, 27.5.1			
			29 30
CONG TY CO PHAN KY NGHE THUC PHAM VIET NAM, 6/1B Truong Chinh, Phuong Tay Thanh, Quan Tan Phu Thanh pho Ho Chi Minh (VN)			
2005 09 07		2006 03 20	2006 01 26
873938	PSSO		11 35
Steinigke Showtechnik GmbH, Andreas-Bauer-Strasse 5 97297 Waldbüttelbrunn (DE)			
2005 05 06		2006 04 03	2006 02 16
873946	TEKSÜT		
CFE: 27.5.17			
			29
TEKSÜT SÜT MAMÜLLERİ SANAYI VE TICARET ANONİM ŞİRKETİ, Denizkent Karayolu 3. Km. Gönen, Balıkesir (TR)			
2005 11 23		2006 04 03	2006 02 16
875713	PEAK IT		35 36
Peak IT b.v., Gooimeer 6-10 NL-1411 DD Naarden (NL)			
2005 10 10		2006 05 15	2006 03 09
876010	PLANO		
CFE: 14.7.1, 27.3.1, 27.5.1			
			06
PLANO EUROPE S.R.L., Via Germania, 23 I-35127 PADOVA (IT)			
2005 08 18		2006 05 15	2006 03 09
876097	VCSCOPPS		
CFE: 2.9.4, 26.3.4, 27.5.1			
			35 41
VCS International B.V., Havenweg 28 NL-5145 NJ Waalwijk (NL)			
2005 09 06		2006 05 15	2006 03 09
876919	CREATOOR		
CFE: 3.7.16, 27.5.1			
			25 35 41 42
KORELC TOMAŽ, Mlakarjeva ulica 46 SI-4208 ŠENČUR (SI)			
2006 01 17		2006 05 15	2006 03 23
877054	FERROPORE		01 11
MISAPOR AG, Haus Nr. 61 CH-7472 Surava (CH)			
2005 12 09		2006 05 15	2006 03 23

878040	MAXIBAC		31
KRKA, tovarna zdravil, d.d., Novo mesto, Šmarješka cesta 6 SI-8501 Novo mesto (SI)			
2006 01 09		2006 05 29	2006 04 06
878287	NINA NINA'		
CFE: 27.5.1 18			
PELLETTERIE ENZO MORENO S.R.L., Via Circumvallazione Esterna, Viale Cirillo I-80017 MELITO (NA) (IT)			
2005 10 06		2006 05 29	2006 04 06
879120	AIRFEL		
CFE: 26.3.6, 27.5.1, 29.1.12 07 11			
AIRFEL ISITMA VE SOGUTMA SISTEMLERI SANAYI TICARET ANONIM ŞİRKETİ, Hürriyet Mahallesi E-5, Yanyol No: 57 Yakacik Kartal - Istanbul (TR)			
2005 06 21		2006 06 12	2006 04 20
879630	OSCAR		
CFE: 26.11.13, 27.5.1, 29.1.12 27			
Obschestvo s ogranichennoi otvetstvennosju „ALAKSAR VS“, Bldg. 2, 7 Khlebnikov per. RU-107120 Moscow (RU)			
2005 09 01		2006 06 12	2006 04 20
881071	ACTIMEX		03
ACTIMEX S.r.l., Via Flavia, 23/1 I-34148 TRIESTE (TS) (IT)			
2005 10 06		2006 06 26	2006 05 11
881072	PEP		09 41
IBT Europe BV, Voorweg 97 aa NL-2431 AN NOORDEN (NL)			
2005 11 28		2006 06 26	2006 05 11
881141	UNISEX		
CFE: 4.5.5, 24.17.1, 26.11.3, 27.5.1, 29.1.12 08 25 41 44			
Unisex Deutschland GmbH, Kölner Straße 159 41539 Dormagen (DE)			
2005 08 31		2006 06 26	2006 05 11
882466	GABEL		
CFE: 26.1.6, 27.5.1 28			
GABEL s.r.l., Via Tagliamento, 11 I-36056 TEZZE SUL BRENTA (Vicenza) (IT)			
2006 02 01		2006 07 10	2006 05 25
883147	inpharma		
CFE: 27.5.1, 29.1.12 03 05 08 21			
Obchtchestvo s ogranitchennoi otvetstvennostyou „Infinoum“, str. 1, 14, Spartakovskaya pl. RU-107082 Moskva (RU)			
2006 04 03		2006 07 24	2006 06 01
883778	SPARKEYE		
CFE: 27.5.1, 29.1.1 01			
SPARKY GROUP AD, „Parva Balgarska armia“ Str. 18 BG-1220 Sofia (BG)			
2005 12 05		2006 08 07	2006 06 15
884282	Q-Tec		06 11
KME Germany AG, Klosterstrasse 29 49074 Osnabrück (DE)			
2005 09 22		2006 08 07	2006 06 15
885477	GONDOLO GEMMA		14
Patek, Philippe SA, Rue du Rhône 41 CH-1204 GENÈVE (CH)			
2006 05 18		2006 08 21	2006 06 29
885859	POWER formula		
CFE: 27.5.1 01 03 05 29 32			
fit3 GmbH, Speerstrasse 12a - b CH-8832 Wilen b. Wollerau (CH)			
2006 05 19		2006 08 21	2006 07 06
885879	Dr.CLEAN		
CFE: 27.5.11, 29.1.13 01 03 05			
OKAN ITHALAT IHRACAT IPLIK DERI TEKSTIL MAKINA IMALAT SANAYI VE TICARET LTD. ŞTİ., İstoc Toptancilar Carsisi 25, Ada No : 146-148 MAHMUTBEY, ISTANBUL (TR)			
2006 02 10		2006 08 21	2006 07 06
885897	Modelling Clay		21 42
Hans Schwarzkopf & Henkel GmbH & Co. KG, Südliche Münchener Straße 1 82031 Grünwald (DE)			
2006 02 23		2006 08 21	2006 07 06
886623	MOC		03
Aldi Einkauf GmbH & Co. oHG, Eckenbergstrasse 16 45307 Essen (DE)			
2006 05 09		2006 09 04	2006 07 13
887148	VIP3		
CFE: 27.5.1, 27.7.11 35 41 43			
Mario Krause, Im Rohe 11 30855 Langenhagen (DE)			
2006 01 26		2006 09 04	2006 07 13
887215	CLP		18
ROSENUIST - GESTAO E SERVIÇOS, LDA., Rua Serpa Pinto N o 4, 4 o, Andar P-9000-029 Funchal, Madeira (PT)			
2006 05 02		2006 09 04	2006 07 13
888566	WALZER		01 02 03 04 40
VASHCHUK INGA VOLODYMYRIVNA, 15, rue Admiral Makarova, ap. 26, Sevastopole Rép. Autonome de Crimée 99004 (UA)			
2005 09 19		2006 09 18	2006 07 27
889295	SOFTY		30
QUICK RESTAURANTS, en abrégé QUICK, société anonyme, avenue Louise 65, boîte 11 B-1050 Bruxelles (BE)			
2006 06 14		2006 10 02	2006 08 10
889340	Riko		05 31
Saturn Petfood GmbH, Senator-Mester-Strasse 1 28197 Bremen (DE)			
2006 02 23		2006 10 02	2006 08 10
889535	LASTRA ATTREZZATURE		01 07
Agfa Graphics N.V., Septestraat 27 B-2640 MORTSEL (BE)			
2006 03 17		2006 10 02	2006 08 10
892322	NOELL		
CFE: 26.4.4, 26.4.18, 27.5.1 03 04 06 07 08 09 11 12 16 17 18 19 21 22 34			
NOELL a.s., Ouholická 437/3 CZ-181 00 Praha 8 (CZ)			
2005 09 29		2006 10 30	2006 09 07
892325	PROKTIS-M		05
FARMA-DERMA S.R.L., Via dei Bersaglieri, 10 I-40010 SALA BOLOGNESE (BOLOGNA) (IT)			
2006 01 19		2006 10 30	2006 09 07
892489	ID MONO		07
BUBENDORFF, 24, rue de Paris F-68220 ATTENSCHWILLER (FR)			
2006 06 16		2006 10 30	2006 09 07
895002	andy		
CFE: 27.5.1 09 37 42			
"ANDY-L" Ltd, j.k. Trakia, bl. 72, entrance „D“, floor 5, BG-4000 PLOVDIV (BG)			
2006 07 26		2006 11 27	2006 10 05
895889	SANKO		
CFE: 26.1.18, 27.5.1, 29.1.13 07 09 12 23 24 25 27			
SANKO HOLDING ANONIM ŞİRKETİ, Sani Konukoglu Bulvari Üzeri, PK:83 Sehitkamil, Gaziantep (TR)			
2005 08 17		2006 11 27	2006 10 05
895924	Almo		
CFE: 3.6.25, 27.5.1, 29.1.12 29 31 44			
Verein Steirische Bergland Marktgemeinschaft, Haufenreith 56 A-8162 Passail (AT)			
2005 12 23		2006 11 27	2006 10 05
896562	OKIDO		16 20 21
Georgia-Pacific S.à.r.l., 25 route d'Esch L-1470 Luxembourg (LU)			
2006 08 17		2006 11 27	2006 10 12
897253	SEVAELEGANCE		20 21 35
"IDEAL STANDART - VIDIMA" AD, „Marin Popov“ Str. 53 BG-5400 Sevlievo (BG)			
2005 12 29		2006 12 11	2006 10 19
897789	Crelinol		03 05
Dr. August Wolff GmbH & Co. KG Arzneimittel, Sudbrackstrasse 56 33611 Bielefeld (DE)			
2006 08 23		2006 12 11	2006 10 19

897939	ZIP ZONE		
CFE: 21.3.21, 27.5.1		18	
GUANGZHOU CITY BAIYUN DISTRICT SAN YUAN LI XL-ZORRO LEATHER STORE (GUANGZHOU SHI BAIYUNQU SANYUANLI TEDA YIZUNU PIJUDIAN), RM B359, 2/F Zhong AO Leather City, No.1317-1319 Jiefang Bei, Road, San Yuan li Baiyuan District Guangzhou City, Guangdong Province (CN)			
2006 06 27	2006 12 11		2006 10 19
897980	Lucky Boy		
CFE: 27.5.1		28 32	
"MOON LIGHT D.SH.D" OOD, Res. Comp. Serdika, Bl. 15, Entr. B, Apt. 21 BG-1379 Sofia (BG)			
2006 08 10	2006 12 11		2006 10 19
901463	SELECTAN		05
LABORATORIOS HIPRA S.A., Avda. de la Selva, 135 E-17170 AMER - GIRONA (ES)			
2006 07 07	2007 01 08		2006 11 16
902273	CFS Lifecycle Performance		
CFE: 24.15.11, 24.15.21, 26.4.24, 26.11.12		07 11 16 42	
CFS Holdings B.V., Beekakker 11 NL-5761 EN Bakel (NL)			
2006 09 12	2007 01 22		2006 11 23
902275	CFS Tiromat Lifecycle Performance		
CFE: 24.15.11, 24.15.21, 26.4.24, 26.11.12		07 11 16 42	
CFS Holdings B.V., Beekakker 11 NL-5761 EN Bakel (NL)			
2006 09 12	2007 01 22		2006 11 23
903384	MODELING		10 28
CALOR, Place Ambroise Courtois F-69008 LYON (FR)			
2006 10 20	2007 07 23		2007 04 05
906165	OCTA-SUPERROCK		05
Heraeus Kulzer GmbH, Grüner Weg 11 63450 Hanau (DE)			
2006 10 12	2007 02 19		2006 12 21
911635	AUTOMOTOR France		
CFE: 15.7.15, 27.3.15		01 04 07	
AUTOMOTOR FRANCE, 14 Terrasse Bellini - La Défense 11 F-92800 PUTEAUX (FR)			
2006 12 22	2007 04 02		2007 02 15
914054	COLORSIT		09
Juan Ginés Roncero, Camarena, 156, 1 o , 2 E-28047 Madrid (ES)			
2006 10 18	2007 04 30		2007 03 15
914610	Spa Tradition Karlovy Vary Carlsbad		
CFE: 19.11.1, 25.1.25, 27.5.1		03 05 20 39	
Český národní podnik s.r.o., Melantrichova 970/17B CZ-110 00 Praha 1 (CZ)			
2006 05 24	2007 05 14		2007 03 22
919957	ROSATO		03 09 18 25 35
ROSATO GIOIELLI S.r.l., Via Roma, 26 I-52100 Arezzo (AR) (IT)			
2007 01 19	2007 07 07		2007 08 30
919960	CFE: 19.7.6		03 05 21
Henkel KGaA, Henkelstrasse 67 40589 Düsseldorf (DE)			
2006 12 11	2007 07 07		2007 05 17
919961	ZEBRALINO		24 25
MIP METRO Group Intellectual Property GmbH & Co. KG, Metro-Strasse 1 40235 Düsseldorf (DE)			
2007 03 05	2007 07 07		2007 05 17
919968	COM4WHEELS		
CFE: 18.1.9, 18.1.23, 26.11.12, 27.5.1, 27.7.1		12	
Reifen Gundlach GmbH, Talstraße 1-3 56316 Raubach (DE)			
2006 10 20	2007 07 07		2007 05 17
919971	Raab UNTERNEHMENSGRUPPE		
CFE: 26.1.10, 26.1.19, 27.5.1, 29.1.13		06 07 17 19 42	
JOSEPH RAAB GMBH & CIE. KG, Gladbacher Feld 5 56566 Neuwied (DE)			
2007 01 18	2007 07 07		2007 05 17
919975	COM4SAFETY		
CFE: 18.1.9, 18.1.23, 26.11.12, 27.5.1, 27.7.1		12	
Reifen Gundlach GmbH, Talstraße 1-3 56316 Raubach (DE)			
2006 10 20	2007 07 07		2007 05 17
920166	WIDIA HEINLEIN		06 07 08 09
Kennametal Widia Produktions GmbH & Co. KG, Münchener Str. 125-127 45145 Essen (DE)			
2006 09 02	2007 07 07		2007 05 17
920400	ROXY		30
ŞİMŞEK BISKÜVİ VE GIDA SANAYİ ANONİM ŞİRKETİ, Organize Sanayi Bölgesi KARAMAN (TR)			
2006 12 26	2007 07 07		2007 05 17
921086	SFR		
CFE: 26.1.18, 27.5.17		12	
HANGZHOU SUNFUN CHAIN CO., LTD., Gaoqiao Village, Cangqian Town, Yuhang District, Hangzhou Zhejiang Province (CN)			
2007 04 10	2007 07 23		2007 05 31
921104	YULIN GROUP		
CFE: 3.9.1, 26.11.13, 28.3.0		29	
DALIAN YULIN ENTERPRISE GROUP CO., LTD., Xinhai Street, Pikou Town, Pulandian City 116222 Liaoning Province (CN)			
2007 02 06	2007 07 23		2007 05 31
921140	SYMPATEX technology		
CFE: 26.3.19, 27.5.9, 29.1.12		17 24 25	
Sympatex Technologies GmbH, Feringastr. 7 A 85774 Unterföhring (DE)			
2007 03 03	2007 07 23		2007 05 31
921162	VERTICAL		01 04 35
Vertical UK LLP, 3rd Floor, 5 Lloyds Avenue London EC3N 3AE (GB)			
2007 03 02	2007 07 23		2007 05 31
921910	BIOSHOP		
CFE: 3.7.1, 3.7.16, 6.1.2, 27.5.3, 29.1.15		01 29 30	
Drujestvo s Ogranitchena Otgovornost Djarman Balgerian Biznes Group, 97, obchtina Vitocha, Oulitzta Golyama Mogila BG-1616 Sofia (BG)			
2007 03 19	2007 07 23		2007 05 31
921911	BIOMARKET		
CFE: 3.7.1, 3.7.16, 6.1.2, 27.5.3, 29.1.15		01 29 30	
Drujestvo s Ogranitchena Otgovornost Djarman Balgerian Biznes Group, 97, obchtina Vitocha, Oulitzta Golyama Mogila BG-1616 Sofia (BG)			
2007 03 19	2007 07 23		2007 05 31
921912	EMEKA		16
FICOSOTA SYNTEZ OOD, Madara Blvd. 48 BG-9701 SHUMEN (BG)			
2007 03 19	2007 07 23		2007 05 31
921920	GOLD		
CFE: 27.5.1		41 43	
DOLCE & GABBANA S.r.l., Via Santa Cecilia, 7 I-20122 MILANO (IT)			
2007 03 12	2007 07 23		2007 05 31
921922	bliss		
CFE: 26.1.18, 26.1.24, 29.1.12		03	
BLISS WORLD LLC, 75 Varick Street New York, NY 10013 (US)			
2007 04 05	2007 07 23		2007 05 31
921934	mat star		
CFE: 1.1.1, 26.1.18, 29.1.13		25	
Ibrahim Hamadi MEZIAD, 19, „Goliam Bratan“ Str. BG-1618 Sofia (BG)			
2007 03 23	2007 07 23		2007 05 31
921935	Saxon		31
Deutsche Saatgutgesellschaft mbH Berlin, Grünauer Str. 5 12557 Berlin (DE)			
2007 03 09	2007 07 23		2007 05 31
921937	TERRA BIOLOGICA		33
Plus Warenhandels-gesellschaft mbH, Wissollstrasse 5-43 45478 Mülheim an der Ruhr (DE)			
2007 02 14	2007 07 23		2007 05 31

921941	CFE: 7.1.5, 26.1.21, 28.3.0	30	TRIGANO, 100 rue Petit F-75019 PARIS (FR)		
Jiangsu Hengshun Vinegar Co., Ltd., No. 84, West Zhongshan Rd., Zhenjiang City Jiangsu Province (CN)			2007 03 12	2007 08 20	2007 06 28
2007 04 10	2007 07 23	2007 05 31	924845	BIAGINNI	12 28
921946	EAGLE'S		BIAGINNI CZ s.r.o., Lihovarská 10/1199 CZ-716 03 Ostrava-Radvanice (CZ)		
CFE: 2.3.1, 29.1.14		03 16 39	2007 04 18	2007 08 20	2007 06 28
IVB COSMETICS LTD, 53, „Gospodin Mihailovski” Str., app.4 BG-6000 Stara Zagora (BG)			924869	CASCINA VERDESOLE	
2007 03 22	2007 07 23	2007 05 31	CFE: 7.1.8, 25.1.1, 26.1.16, 27.5.11		29 30 32 33
922794	D'OC Vin de Pays d'Oc SUD DE FRANCE		MIP METRO Group Intellectual Property GmbH & Co. KG, Metro-Strasse 1 40235 Düsseldorf (DE)		
CFE: 5.7.10, 25.1.15, 29.1.13		33 35 38	2007 01 12	2007 08 20	2007 06 28
Syndicat des Producteurs de Vin de Pays d'Oc, Domaine de Manse, Avenue Paysagère F-34970 Maurin (FR)			925248	MAURO FERRINI	18 25
2007 01 16	2007 08 06	2007 06 14	MIP METRO Group Intellectual Property GmbH & Co. KG, Metro-Strasse 1 40235 Düsseldorf (DE)		
922798	FOUR POINTS		2007 03 05	2007 08 20	2007 07 05
CFE: 15.1.13, 29.1.15		43	925277	zaral zaragoza almendras	
Worldwide Franchise Systems, Inc., Delaware corporation, 1111 Westchester Avenue White Plains, NY 10604 (US)			CFE: 5.7.6, 27.5.1		29 30 31
2007 02 06	2007 08 06	2007 06 14	ZARAGOZA ALMENDRAS, S.A., Partida Carboneras, s/n E-03590 ALTEA (Alicante) (ES)		
922814	STANDCARE@TECHNOLOGY	01 05	2007 04 27	2007 08 20	2007 07 05
SYNGENTA PARTICIPATIONS AG, Schwarzwaldallee 215 CH-4058 Basel (CH)			925298	OBELISK	36
2007 02 16	2007 08 06	2007 06 14	Obelisk International AG, Dammstrasse 19 CH-6300 Zug (CH)		
922819	Alfautomazione		2007 04 17	2007 08 20	2007 07 05
CFE: 26.4.16		09	925306	Air Freshener Victory 2000 FRESH way PREMIUM	
ALFAUTOMAZIONE S.P.A., Via Cadore, 21 I-20035 LISSONE (MI) (IT)			CFE: 5.5.20, 19.3.24		03 05
2007 02 09	2007 08 06	2007 06 14	VICTORY - 2000 EOOD, 11 Tsanko Tserkovski St. BG-5000 Veliko Tarnovo (BG)		
922824		01 20 39	2007 03 27	2007 08 20	2007 07 05
Obshchestvo s ogranichennoy otvetstvennostyu „Tosol-Sintez”, 31 A, ul. Vatutina, g. Dzerzhinsk RU-606000 Nizhegorodskaya obl. (RU)			925313	RITZ DIAMOND	43
2007 02 08	2007 08 06	2007 06 14	THE RITZ HOTEL, LIMITED, 14, South Street Londres W1Y 5PJ (GB)		
922826	EPAGLIN	05	2007 03 16	2007 08 20	2007 07 05
PLIVA HRVATSKA d.o.o., Ulica grada Vukovara 49 HR-10000 Zagreb (HR)			925316	windguru	
2007 01 15	2007 08 06	2007 06 14	CFE: 1.15.23, 26.2.5, 27.5.12		25 28 42
922857	OE OPTO ENGINEERING THE TELECENTRIC COMPANY		Ing. Horník Václav, Taussigova 1152 CZ-182 00 Praha 8 (CZ)		
CFE: 26.11.3, 27.5.22		09	2007 03 19	2007 08 20	2007 07 05
OPTO ENGINEERING S.R.L., Via Cremona, 29/2 I-46100 MANTOVA (MN) (IT)			925481	LITTLE BEE	05 29
2007 02 23	2007 08 06	2007 06 14	KAUFLAND ČESKÁ REPUBLIKA, v.o.s., Pod Višňovkou 25 CZ-140 00 Praha 4 (CZ)		
922864	PHYTOLAQUE	03	2006 12 21	2007 08 20	2007 07 05
CASTER, 35 avenue Franklin Roosevelt F-75008 PARIS (FR)			925494	Schwarzkopf & Henkel	
2007 02 23	2007 08 06	2007 06 14	CFE: 2.1.1, 2.3.1, 24.17.25, 26.11.8		01 03 05 21 44
923589	SP		Hans Schwarzkopf & Henkel GmbH & Co. KG, Südliche Münchener Strasse 1 82031 Grünwald (DE)		
CFE: 24.13.1, 24.17.5, 27.5.22		03	2007 04 24	2007 08 20	2007 07 05
Global Skin Care Holding Ltd. (Global Skin Care Holding SA) (Global Skin Care Holding AG), Route Principale 25 CH-1796 Courgevaux (CH)			925495	chocomiss	
2007 03 27	2007 08 06	2007 06 14	CFE: 2.3.23, 27.5.11, 29.1.12		25
924797	mineralbox		AYFER AYŞE ŞERMAN, Nuripaşa Mah. 65/8 Sok. No. 11/13 Zeytinburnu Istanbul (TR)		
CFE: 17.2.2, 27.1.1, 27.5.7		16 20 35	2007 05 25	2007 08 20	2007 07 05
Fanelsa & Rüd GbR (vertreten durch den Gesellschafter: Andreas Rüd), Dammstrasse 2/1 71297 Mönsheim (DE)			925499	TBV	
2007 03 28	2007 08 20	2007 06 28	CFE: 26.1.19		06 07 09 35 37 40 42
924806	Shaply		Sigma Technology AG, Dunantstrasse 12 CH-8570 Weinfelden TG (CH)		
CFE: 27.5.1		25	2007 01 18	2007 08 20	2007 07 05
FOSHAN NANHAI XINYI UNDERWEAR CO., LTD, No.17 Yuejin Road, Yanbu, Nanhai, Foshan Guangdong (CN)			925500	TBV	06 07 09 35 37 40 42
2007 05 08	2007 08 20	2007 06 28	Sigma Technology AG, Dunantstrasse 12 CH-8570 Weinfelden TG (CH)		
924823	Mobility CarSharing	38 39	2007 01 18	2007 08 20	2007 07 05
Mobility Genossenschaft, Gütschstrasse 2 CH-6000 Luzern 7 (CH)			925508	VISIBLE	
2007 02 27	2007 08 20	2007 06 28	CFE: 27.5.11, 29.1.12		09 10
924844	CHAUSSON ALTEO		AMBG, LTD, s.r.o., Martinovská 3168 CZ-723 15 Ostrava - Martinov (CZ)		
CFE: 26.11.2, 27.5.1, 29.1.13		12 37 39	2007 03 19	2007 08 20	2008 01 24
			925517	NXZ	
			CFE: 26.4.3, 26.4.18		07

XIBEI BEARING CO., LTD, Beijing West Street, Xinshi District, Yinchuan City 750001 Ningxia (CN)	2007 05 21	2007 08 20	2007 07 05	Valbex SA, c/o MN Trust, Rue de Saint-Léger 8 CH-1205 Genève (CH)	2007 03 05	2007 09 03	2007 07 12
925526 BLUESIDE			09 41	926219 Persil			
BLUESIDE Inc., 3F Nobel Building, 111-13 NonHyun, KangNam Seoul135-010 (KR)	2006 08 02	2007 08 20	2007 07 05	CFE: 1.15.21, 25.1.19, 27.5.10, 29.1.15			03 05
925532 SOLID			11	Henkel KGaA, Henkelstrasse 67 40589 Düsseldorf (DE)	2007 05 19	2007 09 03	2007 07 12
CFE: 7.5.8, 27.5.2, 29.1.12				926224 FENNASI			
Obshchestvo s ogranichennoy otvetstvennostyu „Torgovo-promyshlennaya gruppa „Solid“, 2a. per. Rechnoy, g. Aramil RU-624001 Sverdlovskaya oblast (RU)	2006 12 12	2007 08 20	2007 07 05	CFE: 28.3.0			25
925549 ermet			19	ZHEJIANG FENLI GROUP CO., LTD, 617, Aerodrome Road, Beiyuan Industrial Zone, Yiwu Zhejiang (CN)	2007 05 30	2007 09 03	2007 07 12
CFE: 27.5.1, 29.1.4				926231 BEACHBOY			03
ER-MET SÖVE İNŞAAT OTOMOTIV VE GIDA MADDELERİ PAZARLAMA SANAYİ TICARET LİMİTED ŞİRKETİ, 2. Organize Sanayi Bölgesi, Yaylacik Sokak, No:1 KONYA (TR)	2007 01 30	2007 08 20	2007 07 05	Henkel KGaA, Henkelstrasse 67 40589 Düsseldorf (DE)	2007 04 25	2007 09 03	2007 07 12
925559 ZWA			07	926232 SEL HOSES			17 35
CFE: 27.5.17				CFE: 25.1.19, 27.5.1, 29.1.12			
Dalian Guangyang Bearing Manufacturing Co., Ltd., Industrial Park, Wawo Town, Pulandian, Dalian Liaoning Province (CN)	2007 04 10	2007 08 20	2007 07 05	TEKNİK KAUCUK SANAYİ ANONİM ŞİRKETİ, Tunel Cad. Omer Aga Sk. No: 25 Karakoy, İSTANBUL (TR)	2007 04 04	2007 09 03	2007 07 12
925563 TOMAI-VINEX TV			33	926236 CITOTABIN			05
CFE: 19.7.1				EGIS GYÓGYSZERGYÁR Nyilvánosan Muködo Részvénytársaság, Keresztúri út. 30-38 H-1106 Budapest (HU)	2007 05 15	2007 09 03	2007 07 12
TOMAI-VINEX S.A., întreprindere mixtă moldo-irlandeză, Tomai, MD-6116 Ceadâr-Lunga (MD)	2007 03 29	2007 08 20	2007 07 05	926245 Excellent SUPER Aditiv			01 04
925597 SolarWorld Sunmodule			01 09	CFE: 26.4.6, 26.5.6, 27.5.1			
CFE: 1.3.17, 1.15.9, 26.11.12, 27.5.10, 29.1.13				Jaroslav Flendrovský, FEMOTO, Myslenická 1 SK-902 01 Pezinok (SK)	2007 01 11	2007 09 03	2007 07 12
Solar World AG, Kurt-Schumacher-Straße 12-14 53113 Bonn (DE)	2007 04 28	2007 08 20	2007 07 05	926246 WORLDACADEMY OF SPORT			09 16 38 41
925979 Vitalinea			29 30 32	CFE: 4.5.5, 29.1.14			
CFE: 26.1.18, 29.1.12				Richard Bunn, Enterprise individuelle, rue de Lausanne 143 CH-1202 Genève (CH)	2007 02 28	2007 09 03	2007 07 12
COMPAGNIE GERVAIS DANONE, 17 boulevard Haussmann F-75009 PARIS (FR)	2007 02 16	2007 09 03	2007 07 12	926395 PARFUM EXPRESS			35
925985 Flori Lift			03	CFE: 27.5.1, 29.1.12			
LABORATOIRE NUXE, 25 rue des Petits Hôtels F-75010 PARIS (FR)	2007 03 02	2007 09 03	2007 07 12	UAB „BALTIJOS DIDMENA“, Trakų g. 3/2 LT-01132 Vilnius (LT)	2007 04 27	2007 09 03	2007 07 12
925997 SEMMELROCK			19	926397 Denivit White & Brilliant			03 05
Semmelrock International GmbH, Wienerbergstraße 11, Wienerberg City A-1100 Wien (AT)	2007 03 14	2007 09 03	2007 07 12	Henkel KGaA, Henkelstrasse 67 40589 Düsseldorf (DE)	2007 04 27	2007 09 03	2007 07 12
926004 CHOW TAI SENG			14	926407 feedback			18 25 35
SHENZHEN CHOW TAI SENG DIAMOND JEWELRY LIMITED, Room 24H, Jingrong Building, Jingfu Plaza, Binhe Road, Futian District, Shenzhen City Guangdong Province (CN)	2007 04 24	2007 09 03	2007 07 12	ARS TEKSTİL İTHALAT İHRACAT SANAYİ VE TICARET LİMİTED ŞİRKETİ, 50, Yil Mahallesi, A Caddesi, 2021 Sokak No:16/1, Sultançiftligi GAZİOSMANPAŞA-İSTANBUL (TR)	2007 05 25	2007 09 03	2007 07 12
926026 ROLLWORLD			06 07 09 19 20 24 37	926408 Alara's BIG FIG			31
BUBENDORFF, Société Anonyme, 24 rue de Paris F-68220 ATTENSCHWILLER (FR)	2007 05 18	2007 09 03	2007 07 12	ALARA TARIM ÜRÜNLERİ SANAYİ VE TICARET ANONİM ŞİRKETİ, Hasanköy 1.km. GÜRSU/BURSA (TR)	2007 05 04	2007 09 03	2007 07 12
926038 COVIDIEN			01 05 09 10 16 41 42 44	926524 QUADEXX			03 05 09
Covidien AG, Victor von Bruns-Strasse 19 CH-8212 Neuhausen am Rheinflall (CH)	2007 02 15	2007 09 03	2007 07 12	Ecolab GmbH & Co. OHG, Reisholzer-Werftstraße 38-42 40589 Düsseldorf (DE)	2007 05 04	2007 09 03	2007 07 12
926046 TRIPHAULT			01	926526 SSE			36
ICL Performance Products LP, 622 Emerson Road, Suite 500 St. Louis, MO 63141-3141 (US)	2007 05 21	2007 09 03	2007 07 12	CFE: 26.1.18, 26.1.24, 27.5.24, 28.3.0			
926047 PARAD NICOLE			14	Shanghai Stock Exchange, 528 Pudongnan Road 200120 Shanghai (CN)	2007 05 30	2007 09 03	2007 07 12
CFE: 26.1.18, 27.5.1				926528 Lingerie STYLING BY MARIE JO & PRIMADONNA			16 25 35
				CFE: 27.5.1			
				VAN DE VELDE NV, Lageweg 4 B-9260 SCHELLEBELLE (BE)	2007 04 10	2007 09 03	2007 07 12
				926529 Iberogast STEIGERWALD			05
				CFE: 2.9.25, 5.3.15, 25.1.15, 26.4.16, 29.1.14			

Steigerwald Arzneimittelwerk GmbH, Havelstraße 5 64295
Darmstadt (DE)
2007 04 26 2007 09 03 2007 07 12

926535 CELLKOLOR 02
Antal SZABÓ, Kertész u. 21 H-6230 Soltvadkert (HU)
2007 03 08 2007 09 03 2007 07 12

926546 ROADLOOK 09 35 38 41
Anima Publishers, s.r.o., Přílucká 360 CZ-760 01 Zlín (CZ)
2006 11 27 2007 09 03 2007 07 12

926553 Aidi 27
CFE: 27.5.1, 28.3.0
JIANGMEN YUHUA PAPIERS PEINTS COMPAGNIE LIMITÉE, N. 58
Jiangnan Xincun, Jiangmen, Province de Guangdong (CN)
2007 06 18 2007 09 03 2007 07 12

926554 AL Zahrat Milk 29
CFE: 28.1.0
Mamdouh Al Sayed Mohamed Steen - (Gifeco), 2, Al Tamehy
Street Al Mansora (EG)
2007 05 17 2007 09 03 2007 07 12

926658 Lectranal 05
CFE: 26.4.4, 26.4.9, 27.5.11, 29.1.12
MILSING d.o.o., Velika cesta 99 HR-10020 Zagreb (HR)
2007 01 05 2007 09 03 2007 07 12

926674 norddiva 24 25 26
CFE: 1.1.17, 29.1.4
DE-TEKS TEKSTIL SANAYI VE TICARET LIMITED ŞİRKETİ, Mevlana
Mh. 910 Sok. No:1 Gaziosmanpaşa-Istanbul (TR)
2007 05 17 2007 09 03 2007 07 12

926680 Caribbean World LIVE THE MOMENT
CFE: 3.7.15, 27.5.1, 29.1.15 03 08 14 16 18 19 20 21 27
28 35 36 37 38 39 41 43 44
Claudia WILDEIS, Annagasse 5/212 A-1010 Wien (AT)
2006 11 17 2007 09 03 2007 07 19

926700 ACTIV Dr. Hoting 03 05
CFE: 24.17.2, 27.5.10
Hans Schwarzkopf & Henkel GmbH & Co. KG, Südliche Münchener
Straße 1 82031 Grünwald (DE)
2007 04 13 2007 09 03 2007 07 19

926714 ORIGINAL ALPINE BAG 16 18 28
CFE: 25.1.6
TOP-TOY A/S, Roskildevej 16, Tune DK-4000 Roskilde (DK)
2007 05 22 2007 09 03 2007 07 19

926728 1879 Haas & Czjzek BUDAPEST 21
CFE: 25.1.15
HAAS & CZJZEK PORCELÁN, ÜVEG ÉS DÍSZMŰÁRÚ KERESKEDELMI
KORLÁTOLT FELELŐSÉGŰ TÁRSASÁG, Bajza u.54. III/1. H-1062
Budapest (HU)
2007 02 09 2007 09 03 2007 07 19

926730 Smooth Advanced Formula for ERP 09 37 42
ABRA Software a.s., Jeremiášova 1422/7b CZ-150 00 Praha 13 (CZ)
2006 12 21 2007 09 03 2007 07 19

926731 Lubri-Food 01 02 04
BRUNOX AG, Etzelstrasse 4 CH-8730 Uznach (CH)
2007 05 25 2007 09 03 2007 07 19

926737 DHS 10
Synthes GmbH, Eimattstrasse 3 CH-4436 Oberdorf (CH)
2007 01 25 2007 09 03 2007 07 19

926752 Winston MENTHOL 34
CFE: 3.7.17, 10.1.25, 19.3.3, 29.1.13
Japan Tobacco Inc., 2-2-1 Toranomon, Minato-ku Tokyo (JP)
2007 03 12 2007 09 03 2007 07 19

926753 Winston SILVER 34
CFE: 3.7.16, 10.1.25, 19.3.3, 29.1.13
Japan Tobacco Inc., 2-2-1 Toranomon, Minato-ku Tokyo (JP)
2007 03 12 2007 09 03 2007 07 19

926773 EUROSOCGER 09 16 28 35 40 41
CFE: 21.3.1, 27.5.19, 29.1.13
EuroSoccer AG, Windenweg 11, Postfach 128 CH-6345 Neuheim (CH)
2007 04 10 2007 09 03 2007 07 19

926776 BEECH-NUT 05
Hero, CH-5600 Lenzbourg (CH)
2007 04 18 2007 09 03 2007 07 19

926779 SINHO 25
CFE: 4.5.5, 27.5.4, 27.5.10, 29.1.13
Plus Warenhandelsgesellschaft mbH, Wissollstraße 5-43 45478
Mülheim an der Ruhr (DE)
2006 12 18 2007 09 03 2007 07 19

926783 ATTRIANT 16
SOCIETE BIC, 14 rue Jeanne d'Asnières F-92110 CLICHY (FR)
2007 01 25 2007 09 03 2007 07 19

926789 e-TALENTA European Actors & Artists Connection 35 38
CFE: 26.11.7, 26.11.8
e-Talenta AG c/o Klaus Gerd Krüger, Schübelstrasse 5 CH-8700
Küsnacht (CH)
2007 04 03 2007 09 03 2007 07 19

926814 MOBIL TOMBOLA HUBOCAN 09 41
Ing. Vladimír Hubočan, Gogol'ova 738/2 SK-010 01
Žilina - Závodie (SK)
2007 04 12 2007 09 03 2007 07 19

926823 BEAT IN 03 05
LABORATOIRE DUCASTEL, F-46140 CASTELFRANC (FR)
2007 04 12 2007 09 03 2007 07 19

926825 BEAT PER MINUTE 03 05
LABORATOIRE DUCASTEL, F-46140 CASTELFRANC (FR)
2007 04 12 2007 09 03 2007 07 19

926842 TEGOTRONIC 01
Goldschmidt GmbH, Goldschmidtstrasse 100 45127 Essen (DE)
2006 11 21 2007 09 03 2007 07 19

926844 NEW YORK & COMPANY 03 09 14 18 20 25 26 35 36
Lernco, Inc., 1105 North Market Street Wilmington, DE 19801 (US)
2007 01 03 2007 09 03 2007 07 19

926846 BUFFERLITE 01 02
DSM IP Assets B.V., Het Overloon 1 NL-6411 TE Heerlen (NL)
2007 02 02 2007 09 03 2007 07 19

926850 CFE: 4.5.5 06
NORINCO, Zone Industrielle de Marivaux F-60149 SAINT-CREPIN
IBOUVILLERS (FR)
2007 04 11 2007 09 03 2007 07 19

926853 greiner assistec 06 09 16 17 20 21 40 42
CFE: 27.5.7
Rundpack AG, Rheinstrasse 6 CH-9444 Diepoldsau (CH)
2007 05 16 2007 09 03 2007 07 19

926855 HEHE 20 21
CFE: 26.3.1, 26.4.3, 28.3.0
HANGZHOU HEHE GLASS INDUSTRY CO., LTD, Shianqiao,
Dangshanzhen, Xiaoshanqu, Hangzhoushi 311245 Zhejiang (CN)
2007 05 02 2007 09 03 2007 07 19

926856 FOM REAL ESTATE 35 36 37 42
CFE: 27.5.10
FOM Real Estate GmbH, Im Breitspiel 8 69126 Heidelberg (DE)
2007 02 28 2007 09 03 2007 07 19

926954 TECTALIS 01 02
Henkel KGaA, Henkelstrasse 67 40589 Düsseldorf (DE)
2006 12 15 2007 09 03 2007 07 19

926969 red SOUL 18 24 25
CFE: 27.5.1
Marc ASSEDO, 40, Traverse Montclan F-13013 MARSEILLE (FR); Gil
CAPALDINI, 22, Traverse Margayany F-13012 MARSEILLE (FR)
2006 12 07 2007 09 03 2007 07 19

926977 GROUPE LA POSTE CFE: 20.5.13, 26.7.25, 29.1.13 LA POSTE, 34-46, boulevard de Vaugirard F-75015 PARIS (FR) 2006 12 11 2007 09 03 2007 07 19	09 16 35 36 38 39 40 41 42 45	Gabor Shoes AG, Marienberger Strasse 31 83024 Rosenheim (DE) 2007 05 10 2007 09 03 2007 07 19
926978 LA POSTE CFE: 20.5.13, 26.7.25, 29.1.13 LA POSTE, 34-46, boulevard de Vaugirard F-75015 PARIS (FR) 2006 12 11 2007 09 03 2007 07 19	09 16 35 36 38 39 40 41 42 45	927088 PROSTASIST "SOPHARMA" AD, Oulitsa „Iliensko chausse" 16 BG-1220 Sofia (BG) 2007 05 31 2007 09 03 2007 07 19
926979 VITAGYN C FARMA-DERMA S.R.L., Via dei Bersaglieri, 10 I-40010 SALA BOLOGNESE (BOLOGNA) (IT) 2006 12 12 2007 09 03 2007 07 19	05	927104 SKYGLORY CFE: 27.5.1 XU SHIHUI, Menxi Group, Geyang Village, Yankou Town, Shou County Anhui Province (CN) 2007 05 29 2007 09 03 2007 07 19
926982 E. LECLERC PHOTO Association des Centres Distributeurs E. LECLERC (A.C.D. Lec), 26, quai Marcel Boyer F-94200 IVRY SUR SEINE (FR) 2007 01 08 2007 09 03 2007 07 19	01 09 16 35 37 38 40 41 42	927125 HACO CFE: 3.6.11, 27.5.1 HEBEI FOUNDER INTERNATIONAL TRADING CORP., LTD., 101-3-5 Taihua Road Xinhua Town Shijiazhuang City Hebei Province (CN) 2007 03 13 2007 09 03 2007 07 19
926994 TAXBACK.COM CFE: 1.5.2, 1.5.6, 25.3.1, 29.1.13 EUROPEAN STUDENT SERVICES LTD, 20 Eden Quay Dublin 1 (IE) 2007 01 16 2007 09 03 2007 07 19	35 36	927140 CANACLA KALOMBA Mulanga, Koninginnelaan 85 B-8430 MIDDELKERKE (BE) 2007 04 10 2007 09 03 2007 07 19
926995 CFE: 20.5.25, 28.5.0 Mezhregionalny kommerchesky bank razvitia svyazi i informatiki (otkritoie aktsionernoie obshchestvo) (OAO AKB „Svyaz-Bank", Tverskaya ul., 7 RU-125375 Moscow (RU) 2007 01 23 2007 09 03 2007 07 19	36	927153 Alenff ALENTIEFF CFE: 27.5.1 Rare stones, korp.3, 27, ul. Ostojenka RU-119034 Moscow (RU) 2006 10 06 2007 09 03 2007 07 19
926997 CHAVONNET CHAVONNET, Chemin du Bas des Charonnes F-89100 MALAY LE GRAND (FR) 2007 02 20 2007 09 03 2007 07 19	06 07 11	927175 EXPLOSIVE Games CFE: 1.15.7, 1.15.9, 27.5.9, 29.1.12 Synot W, a.s., Vinohradská 907 CZ-686 05 Uherské Hradiště - Mařatice (CZ) 2007 04 10 2007 09 03 2007 07 19
927012 BigBull wek sveze! CFE: 3.4.13, 27.5.10, 29.1.12 Kompanija „BIG-BULL" d.o.o., Sremska 36 22225 Bačinci (RS) 2007 03 14 2007 09 03 2007 07 19	29 30 31	927188 CALMOFLEX PLANTES ET MEDECINES, 29 avenue du Sidobre F-81100 CASTRES (FR) 2007 04 23 2007 09 03 2007 07 19
927020 Da Marco Plus Warenhandelsgesellschaft mbH, Wissollstrasse 5-43 45478 Mülheim an der Ruhr (DE) 2007 02 20 2007 09 03 2007 07 19	05 16 18 20 21 24 25 27 28 34	927198 OROSTER PIERRE FABRE DERMATOLOGIE, 45 Place Abel Gance F-92100 BOULOGNE (FR) 2007 04 10 2007 09 03 2007 07 19
927022 Radjar Plus Warenhandelsgesellschaft mbH, Wissollstrasse 5-43 45478 Mülheim an der Ruhr (DE) 2007 02 20 2007 09 03 2007 07 19	05 16 18 20 21 24 25 27 28 34	927200 VANWA CFE: 3.1.1 SHANGHAI VANWA INDUSTRIAL, LTD, Xijiao Investment Zone, Xujing, Qingpu District Shanghai 200000 (CN) 2007 05 02 2007 09 03 2007 07 19
927037 CFE: 26.11.9, 29.1.12 SOCIETE GENERALE, 29 boulevard Haussmann F-75009 PARIS (FR) 2007 04 12 2007 09 03 2007 07 19	09 36	927202 Murhof Wies'n Plus Warenhandelsgesellschaft mbH, Wissollstrasse 5-43 45478 Mülheim an der Ruhr (DE) 2007 03 13 2007 09 03 2007 07 19
927049 Premo Flint Group Germany GmbH, Sieglestrasse 25 70469 Stuttgart (DE) 2007 03 28 2007 09 03 2007 07 19	01 02	927203 Hofmaier Plus Warenhandelsgesellschaft mbH, Wissollstrasse 5-43 45478 Mülheim an der Ruhr (DE) 2007 03 14 2007 09 03 2007 07 19
927067 PF PANELFISA CFE: 27.5.19 PANEL FIJACIONES, SDAD. COOP., Polígono Industrial Aldaba-Berazubi E-20400 TOLOSA (Guipúzcoa) (ES) 2007 05 07 2007 09 03 2007 07 19	06 39	927204 Van der Beesten Plus Warenhandelsgesellschaft mbH, Wissollstrasse 5-43 45478 Mülheim an der Ruhr (DE) 2007 03 14 2007 09 03 2007 07 19
927075 SYAFEN "SOPHARMA AD", oulitsa „Iliensko chausse" 16 BG-1220 Sofia (BG) 2007 05 21 2007 09 03 2007 07 19	05	927205 Mr. Yuan Plus Warenhandelsgesellschaft mbH, Wissollstrasse 5-43 45478 Mülheim an der Ruhr (DE) 2007 03 14 2007 09 03 2007 07 19
927077 L.A.C plus CFE: 26.1.1, 27.5.1 Dalli-Werke GmbH & Co. KG, Zweifaller Strasse 120 52224 Stolberg (DE) 2007 05 03 2007 09 03 2007 07 19	03	927206 Las Cuarenta Plus Warenhandelsgesellschaft mbH, Wissollstrasse 5-43 45478 Mülheim an der Ruhr (DE) 2007 03 14 2007 09 03 2007 07 19
927079 SEVENA Lidl Stiftung & Co. KG, Stiftsbergstraße 1 74167 Neckarsulm (DE) 2007 05 15 2007 09 03 2007 07 19	05 16 25	927213 BRINGING LIFE TO LIFE LALLEMAND SAS, Parc d'Activité de Font Grasse, 19 rue des Briquetiers F-31700 Blagnac (FR) 2007 04 24 2007 09 03 2007 07 19
927080 GABOR CFE: 3.4.7, 3.4.24, 26.1.15, 26.11.6, 27.5.24	25	

927218	RHIZOFILM	01 40
Bayer CropScience SA, 16 rue Jean-Marie Leclair F-69009 LYON (FR)		
2007 04 25	2007 09 03	2007 07 19
927219	SÅRENSEN'S	
CFE: 27.5.1 05 16 18 20 21 24 25 27 28 34		
Plus Warenhandelsgesellschaft mbH, Wissollstrasse 5-43 45478 Mülheim an der Ruhr (DE)		
2007 03 20	2007 09 03	2007 07 19
927236	POLYSOLID	02 03
BLANCHON S.A., 28, rue Charles Martin F-69190 SAINT FONTS (FR)		
2007 04 20	2007 09 03	2007 07 19
927237	CFE: 26.3.6	18 25 35
DELTA SPORT, Milentija Popovića 7v 11070 Novi Beograd (RS)		
2007 04 25	2007 09 03	2007 07 19
927249	jadmir	
CFE: 5.3.15, 27.5.1, 27.5.11, 29.1.13 31		
SOCIETE SUNCROPS SARL, Douar Tin Addi CMV 809 Commune Rurale Ait Amira Chtouka Ait Baha B.P. 161 Agadir (MA)		
2007 04 26	2007 09 03	2007 07 19
927254	GO4CORK	
CFE: 29.1.12 19		
AMORIM REVESTIMENTOS, S.A., Rua do Ribeirinho, 202 P-4536-907 São Paio de Oleiros (PT)		
2007 05 14	2007 09 03	2007 07 19
927267	PRESIDENT	
CFE: 27.5.10 03		
HEALTH PROJECT S.r.l., Corso Garibaldi 49 I-20121 MILANO (IT)		
2007 05 14	2007 09 03	2007 07 19
927275	handpresso	
CFE: 2.9.14, 5.7.1 11 21		
HANDPRESSO, 27 Quai Franklin Roosevelt F-77920 SAMOIS SUR SEINE (FR)		
2007 05 04	2007 09 03	2007 07 19
927279	XUBIERT	05
sanofi-aventis, 174 avenue de France F-75013 Paris (FR)		
2007 05 15	2007 09 03	2007 07 19
927280	CIRARTE	05
sanofi-aventis, 174 avenue de France F-75013 Paris (FR)		
2007 05 15	2007 09 03	2007 07 19
927281	TEMUSI	05
sanofi-aventis, 174 avenue de France F-75013 Paris (FR)		
2007 05 15	2007 09 03	2007 07 19
927282	SPERART	05
sanofi-aventis, 174 avenue de France F-75013 Paris (FR)		
2007 05 15	2007 09 03	2007 07 19
927301	VT	33
P.V. - PRODUCÃO E COMÉRCIO DE PRODUTOS VINÍCOLAS, S.A., Rua da Reboleira, 7 P-4050-492 PORTO (PT)		
2007 05 07	2007 09 03	2007 07 19
927308	PREMIER	
CFE: 10.1.25, 19.3.3, 25.5.1 34		
Japan Tobacco Inc., 2-2-1 Toranomon, Minato-ku Tokyo (JP)		
2007 05 24	2007 09 03	2007 07 19
927315	LAVITA	29
LaVita GmbH, Ziegelfeldstraße 10 84036 Kumhausen (DE)		
2007 03 26	2007 09 03	2007 07 19
927322	FLUID	
CFE: 29.1.3 37 40		
FLUID D.O.O., Batuje 83 SI-5262 Črniče (SI)		
2006 10 10	2007 09 03	2007 07 19
927331	COREAL	35 36 38
COREALCREDIT BANK AG, 25, Bockenheimer Landstrasse 60325 Frankfurt am Main (DE)		
2007 01 11	2007 09 03	2007 07 19
927333	CFE: 28.5.0	01 02 16 17 19 37
OTLI - silicate Limited, (Obshchestvo s ogranichennoy otvetstvennostyu OTLI - silicate LTD), 226, Vyborgskoe road, Pargolovo RU-194902 Leningrad region (RU)		
2006 12 22	2007 09 03	2007 07 19
927342	NETAVIS	09 37 41 42 45
XPRTS SOFTWARE GMBH, Blindengasse 3 A-1080 Wien (AT)		
2007 02 05	2007 09 03	2007 07 19
927347	ALIAUNE	14 25
Aliaune Thiam, 2839 Paces Ferry Road, Suite 850 Atlanta, GA 30339 (US)		
2007 03 28	2007 09 03	2007 07 19
927358	SPY GADGETS	
CFE: 2.5.1, 2.5.23, 21.3.21, 26.1.18, 29.1.14 16 28 30 41		
MAGIC PRODUCTION GROUP (M.P.G.) S.A., 6 E, route de Trèves L-2633 Senningerberg (LU)		
2007 04 27	2007 09 03	2007 07 19
927363	peramore	
CFE: 5.7.15, 27.5.1, 29.1.12 18 25		
CONFEZIONI ROSMERY DI DIMICCOLI FRANCESCO, Via Prascina, 124 I-70051 BARLETTA (BARI) (IT)		
2007 04 05	2007 09 03	2007 07 19
927365	TETRIC NFLOW	05
Ivoclar Vivadent AG, Bendererstrasse 2 FL-9494 Schaan (LI)		
2007 04 30	2007 09 03	2007 07 19
927366	TETRIC NBOND	05
Ivoclar Vivadent AG, Bendererstrasse 2 FL-9494 Schaan (LI)		
2007 04 30	2007 09 03	2007 07 19
927380	Carbogreen	
CFE: 27.1.1, 29.1.12 07		
CARBONI RENZO, Viale Giovanni XXIII, 17 I-42022 BORETTO (REGGIO EMILIA) (IT)		
2007 04 27	2007 09 03	2007 07 19
927384	Toroya ciocco	
CFE: 27.5.1 25		
MODE TEKSTIL TURIZM VE TAŞIMACILIK İNŞAAT TAAHÜT SANAYİ VE TİCARET LİMİTED ŞİRKETİ, Koska Caddesi, Azimkar Sokak, Baha Han, No: 80/1 LALELI-EMİNÖNÜ-İSTANBUL (TR)		
2007 04 26	2007 09 03	2007 07 19
927385	Toroya my world	
CFE: 27.5.1 25		
MODE TEKSTIL TURIZM VE TAŞIMACILIK İNŞAAT TAAHÜT SANAYİ VE TİCARET LİMİTED ŞİRKETİ, Koska Caddesi, Azimkar Sokak, Baha Han, No: 80/1 LALELI-EMİNÖNÜ-İSTANBUL (TR)		
2007 04 26	2007 09 03	2007 07 19
927387	eNroll	
CFE: 2.7.23, 29.1.13 09 42		
SAY AJANS BİLGİSAYAR İLETİŞİM REKLAM TANITIM MARKA VE PATENT HİZMETLERİ SANAYİ VE TİCARET LTD. ŞTİ., Bayar Cad. Gülbahar Sk., Ege Yıldız b Block No:19 Kozyatagi-Istanbul (TR)		
2007 04 12	2007 09 03	2007 07 19
927392	GENIATECH	
CFE: 27.5.1 09		
BEIJING GENIATECH TECHNOLOGY INCORPORATION LIMITED, Room 1209, Jinrongkema Building, 19 Shangdixinx Middle Road 100000 Haidian District, Beijing City (CN)		
2007 05 30	2007 09 03	2007 07 19
927394	PROMISE	34
ZHEJIANG HONEST SMOKING SETS CO., LTD., No. 10 Dawei Ro, Xinqiao Ouhai, Wenzhou Zhejiang (CN)		
2007 04 06	2007 09 03	2007 07 19
927396	COLOR kids	
CFE: 26.4.5, 26.4.24, 27.5.24 16 28		
TOP-TOY A/S, Roskildevej 16, Tune DK-4000 Roskilde (DK)		
2007 05 22	2007 09 03	2007 07 19

927419	CFE: 1.15.21, 19.7.1, 29.1.12	03	927573	danza	
Henkel KGaA, Henkelstrasse 67 40589 Düsseldorf (DE)			CFE: 2.3.8, 29.1.12		18 25 35
2007 05 11	2007 09 03	2007 07 19	DANZA TEKSTIL SANAYI VE TICARET LIMITED SİRKETİ, Osmanpaşa Caddesi (Eski Fatih Caddesi) No: 56 Güneşli Bağcılar - İstanbul (TR)		
927429	BORCAN CLUP XXXXL		2007 04 13	2007 09 03	2007 07 19
CFE: 18.3.2, 24.1.12, 29.1.13		25	927598	DAUMATIC	20
BORCAN TEKSTİL SANAYI VE TICARET LIMITED ŞİRKETİ, Soganaga Mah. Agaçeşme Sk. Akgün Plaza No:2/10 Laleli-İstanbul (TR)			Dauphin Entwicklungs- und Beteiligungs GmbH, Industriestraße 11 91217 Hersbruck (DE)		
2007 05 18	2007 09 03	2007 07 19	2007 04 24	2007 09 03	2007 07 19
927440	ACTIROB	01 05	927662	CFE: 3.9.3, 16.3.15, 26.11.13	18
NOVANCE, F-60200 VENETTE (FR)			Hangzhou Binlu Fashion Fur-Product Co., Ltd., 238 Qiutaobei Road, Jianggan District, Hangzhou City 310016 Zhejiang Province (CN)		
2007 05 14	2007 09 03	2007 07 19	2007 05 09	2007 09 03	2007 07 19
927445	Nannys		927667	Dr. Wolff	03 05 10
CFE: 27.5.1		03 05 10 16 24 25	Dr. August Wolff GmbH & Co. KG Arzneimittel, Sudbrackstraße 56 33611 Bielefeld (DE)		
S.A. LINETTE HELLAS, 78km Athens-Lamia National Road GR-322 00 Thebes (GR)			2007 05 25	2007 09 03	2007 07 19
2006 11 22	2007 09 03	2007 07 19	927668	CFE: 3.2.13	25
927448	BAUTLER	12	Hangzhou Binlu Fashion Fur-Product Co., Ltd., 268 Qiutaobei Road, Jianggan District, Hangzhou City 310016 Zhejiang Province (CN)		
Obvestvo s ogranichennoj otvetstvennost'ju „Bautler“, 4 Grazhdanskaja ul., 33, Korp 1. RU-107150 Moscow (RU)			2007 05 09	2007 09 03	2007 07 19
2006 06 14	2007 09 03	2007 07 19	927670	KK	
927453	ci		CFE: 26.4.18, 28.3.0		09
CFE: 27.5.1		36	Kaikai Cable Technology Co., Ltd, Shuangmiao Village Luoyang Luqiao District Taizhou City 318050 Zhejiang (CN)		
Shanghai Stock Exchange, 528 Pudongnan Road 200120 Shanghai (CN)			2007 04 19	2007 09 03	2007 07 19
2007 05 30	2007 09 03	2007 07 19	927674	MARIO FAGNI	
927476	Helvetia Pharma	01 03 05 29 30	CFE: 27.5.1		25
Helvetia Pharma a.s., Slezská 949/32 CZ-120 00 Praha 2 (CZ)			CALZATURIFICIO MADAF s.r.l., Via Francesca, 1568D - Fraz. I-51030 CASTELMARTINI - LARCiano (PT) (IT)		
2006 09 25	2007 09 03	2007 07 19	2007 05 25	2007 09 03	2007 07 19
927497	GUIDELINE	09 11 42	927700	OPINDLE	10
Gunnar Krokeide, Erlening 43 22927 Grosshandsdorf (DE)			SANOFI-AVENTIS, 174 avenue de France F-75013 PARIS (FR)		
2007 01 17	2007 09 03	2007 07 19	2007 04 20	2007 09 17	2007 07 26
927503	friends of fish	29 30 43	927750	ZINO DAVIDOFF	35
„Deutsche See“ GmbH, Maifischstraße 3-9 27572 Bremerhaven (DE)			Zino Davidoff SA, Rue Faucigny 5 CH-1700 Fribourg (CH)		
2007 02 07	2007 09 03	2007 07 19	2007 05 23	2007 09 17	2007 07 26
927506	Forest Fantasy		927752	X-STATION	12 38
CFE: 27.5.1, 29.1.12		29 31 35	Kamal ALAVI, Unterbachstrasse 7 CH-6318 Walchwil (CH)		
INTERFOOD 60, doo, Milutina Mandića 19 32000 Čačak (RS)			2007 04 17	2007 09 17	2007 07 26
2007 01 31	2007 09 03	2007 07 19	927764	CFE: 24.15.2	07 17 20
927510	LIQUID TOOL	01 04 35 42 45	BUCCHI S.R.L., Via Bonsi S.N.C. I-48022 LUGO (RA) (IT)		
Blaser Swisslube AG, Winterseystasse CH-3415 Hasle-Rüegsau (CH)			2007 04 06	2007 09 17	2007 07 26
2007 03 09	2007 09 03	2007 07 19	927805	KEMATERM	
927529	Hudson Bike	12	CFE: 27.5.9, 29.1.12		01 02 17 19
Hudson Bike GmbH, Ludwigstrasse 11 80539 München (DE)			KEMA Puconci, d.o.o., Puconci 109 SI-9201 Puconci (SI)		
2007 03 21	2007 09 03	2007 07 19	2007 03 09	2007 09 17	2007 07 26
927546	Vanwa	10	927816	RECIBASE	09 35 42
SHANGHAI VANWA INDUSTRIAL, LTD, Xijiao Investment Zone, Xujing, Qingpu District Shanghai 200000 (CN)			Antoine TRAN, 12 rue Paul Bert F-94200 IVRY-SUR-SEINE (FR)		
2007 05 02	2007 09 03	2007 07 19	2007 05 07	2007 09 17	2007 07 26
927548	edelbio		927832	ELECTROPLAST s.a.	
CFE: 5.5.20		03 35 44	CFE: 27.5.8, 29.1.13		06 09
Kael Cosmetic SA, 50A, ch. des Gotettes CH-1222 Vézenaz (CH)			S.C. „ELECTROPLAST“ SA, Str. Subcetate nr. 14, Bistrita jud. Bistrita-Nasaud (RO)		
2007 05 03	2007 09 03	2007 07 19	2006 12 15	2007 09 17	2007 07 26
927556	μ		927856	Ovi!	
CFE: 1.1.1, 28.7.0		09	CFE: 24.17.4, 27.5.1		25
Landauer, Inc., 2 Science Road Glenwood, IL 60425 (US)			Obschestvo s ogranichennoj otvetstvennost'ju „20-y KORPUS“, pom. 12, korp. 1, Apraksin Dvor, ul. Sadovaya 28-30 RU-191011 St. Petersburg (RU)		
2007 05 14	2007 09 03	2007 07 19	2007 05 04	2007 09 17	2007 07 26
927563	THUASNE SPORT OVER BRA	10 25	928023	45+45	
THUASNE, 118-120 rue Marius-Aufan, B.P. 243 F-92307 LEVALLOIS-PERRET Cedex (FR)			CFE: 24.17.5, 26.1.17, 29.1.12		18 25
2007 04 26	2007 09 03	2007 07 19			
927564	THUASNE TOP' STRAP	10 25			
THUASNE, 118-120 rue Marius-Aufan, B.P. 243 F-92307 LEVALLOIS-PERRET Cedex (FR)					
2007 04 26	2007 09 03	2007 07 19			

ALSA KONFEKSIYON TICARET VE SANAYI LIMITED ŞİRKETİ, Mesihpaşa Cad. No: 28, Erson iş Merkezi Zemin Kat No: 7 Laleli- Eminönü İstanbul (TR)	2007 03 23	2007 09 17	2007 07 26	928371	CFE: 1.1.17, 26.1.13, 28.3.0	01	
928053 Greenfield Jasmine Dream CFE: 6.1.2, 25.1.15, 29.1.14			30	ZIBO HUAXING ZHUJI YOUXIAN GONGSI, Yixibeilu Zhongduan, Linziqiu, Zibo 255000 Shandong (CN)	2007 05 04	2007 09 17	2007 08 02
Company „KARAVAN” LTD., d.12, Favorskogo street RU-195220 Saint-Petersburg (RU)	2007 05 08	2007 09 17	2007 07 26	928377 BIBER QUALITY TOOLS FOR ANY PURPOSE CFE: 3.5.20, 27.5.1, 27.5.7, 29.1.13		06 12 16 17 20 21	
928058 PROFITAL 06 40 PROFITAL S.P.A., Via Stephenson, 76 I-20157 MILANO (MI) (IT)	2007 05 22	2007 09 17	2007 07 26	Obchtchestvo s ogranitchennoi otvetstvennostyuu „ASTOR- LYOUKS”, Lit. F, 4, oul. Sofyskaya RU-192102 Sankt-Peterbourg (RU)	2007 04 26	2007 09 17	2007 08 02
928068 yalisi 25 CFE: 27.5.1, 28.3.0			25	928383 HTS 34 HTS Hongta Suisse SA, 5, rue J.-J. Rousseau CH-1800 Vevey (CH)	2007 05 30	2007 09 17	2007 08 02
Shantoushi Chaoyangqu Guraog Hengchu Knitting Factory, Beside Guraomaoxin Station, Chaoyang District, Shantou 515159 Guangdong (CN)	2007 06 15	2007 09 17	2007 07 26	928392 ARKOS CAPITAL 36 ARKOS CAPITAL S.A., Via Marconi 1 CH-6900 Lugano (CH)	2007 06 18	2007 09 17	2007 08 02
928129 SPECTROMATIC 12 35 CFE: 27.5.24			12 35	928393 MINSICA 05 Alcon, Inc., Bösch 69 CH-6331 Hünenberg (CH)	2007 06 18	2007 09 17	2007 08 02
“SPECTROMATIC” LTD, j.k. „Trakia”, bloc 316, apt.22 BG-4000 PLOVDIV (BG)	2007 06 11	2007 09 17	2007 07 26	928411 ECOBIK 42 CFE: 26.4.3, 26.15.9, 27.5.1			42
928150 NEMIROVSKAYA OSOBAYA Nemiroff 33 35 CFE: 1.3.1, 5.7.2, 24.5.5, 28.5.0, 29.1.14			33 35	S.C. KUBIK PROD COM S.R.L., B-dul FERDINAND nr. 97, bl. P17, sc. B, et. 4, ap. 29, sector 2 RO-73242 BUCUREŞTI (RO)	2005 03 28	2007 09 17	2007 08 02
Nemiroff Intellectual Property Establishment, Städtle 31 FL-9490 Vaduz (LI)	2007 01 25	2007 09 17	2007 07 26	928413 M1 35 36 37 40 42 CFE: 27.5.21, 27.7.11, 29.1.13			35 36 37 40 42
928191 CrystalFinish 06 40 Zapp AG, Zapp-Platz 1 40880 Ratingen (DE)	2007 03 30	2007 09 17	2007 07 26	MIP METRO Group Intellectual Property GmbH & Co. KG, Metro- Strasse 1 40235 Düsseldorf (DE)	2006 08 11	2007 09 17	2007 08 02
928211 Storck 29 30 August Storck KG, Waldstrasse 27 13403 Berlin (DE)	2007 05 15	2007 09 17	2007 07 26	928419 TAKARA 09 12 LELLOUCHE Charles Franklin, 82, chemin du vinaigrier F-06300 NICE (FR)	2006 12 15	2007 09 17	2007 08 02
928212 Part of your World 29 30 August Storck KG, Waldstrasse 27 13403 Berlin (DE)	2007 05 15	2007 09 17	2007 07 26	928425 FROLING 09 11 37 Fröling Heizkessel- und Behälterbau Gesellschaft m.b.H., Industriestraße 12 A-4710 Grieskirchen (AT)	2006 12 29	2007 09 17	2007 08 02
928232 Tabi 18 CFE: 27.5.1			18	928428 LUBRIMONT 01 02 04 Tiefenbach ControlSystems GmbH, Kaninenberghöhe 2 45136 Essen (DE)	2006 12 22	2007 09 17	2007 08 02
Ace Co., Ltd., 5-2, 4-chome, Bakuro-machi, Chuo-ku, Osaka-shi Osaka 541-0059 (JP)	2006 10 20	2007 09 17	2007 07 26	928429 TIBACOR 01 02 04 Tiefenbach ControlSystems GmbH, Kaninenberghöhe 2 45136 Essen (DE)	2006 12 22	2007 09 17	2007 08 02
928233 CFE: 26.1.2, 26.1.4 18 Ace Co., Ltd., 5-2, 4-chome, Bakuro-machi, Chuo-ku, Osaka-shi Osaka 541-0059 (JP)			18	928439 Probio-styl 05 S&D Pharma CZ, spol. s r. o., Písnická 22/546 CZ-142 00 Praha 4 (CZ)	2007 02 22	2007 09 17	2007 08 02
928347 FORTYSIX Jonk 18 25 CFE: 1.1.1, 2.5.1, 27.5.1, 29.1.13			18 25	928453 CFE: 28.5.0, 29.1.13 05 BADARO INVESTMENTS B.V., Officia I, de Boelelaan 7 NL-1083 HJ Amsterdam (NL)	2007 03 23	2007 09 17	2007 08 02
FA.TEX DI PALMA LA GANGA, Via Turi, 17/19 I-70051 BARLETTA (BA) (IT)	2007 05 15	2007 09 17	2007 07 26	928454 Gripex HotActive 05 CFE: 2.1.1, 28.5.0, 29.1.13			05
928353 BLONDME 03 CFE: 27.5.1			03	BADARO INVESTMENTS B.V., Officia I, de Boelelaan 7 NL-1083 HJ Amsterdam (NL)	2007 03 23	2007 09 17	2007 08 02
Hans Schwarzkopf & Henkel GmbH & Co. KG, Südliche Münchener Straße 1 82031 Grünwald (DE)	2007 05 16	2007 09 17	2007 07 26	928544 dm ultra sensitive 03 21 dm-drogerie markt GmbH + Co. KG, Carl-Metz-Strasse 1 76185 Karlsruhe (DE)	2007 05 25	2007 09 17	2007 08 02
928363 MULTICRETE 19 37 HeidelbergCement AG, Berliner Strasse 6 69120 Heidelberg (DE)	2007 06 05	2007 09 17	2007 08 02	928545 denkmith ultra sensitive 03 21 dm-drogerie markt GmbH + Co. KG, Carl-Metz-Strasse 1 76185 Karlsruhe (DE)	2007 05 25	2007 09 17	2007 08 02
928365 CFE: 3.9.1 06 07 11 Mecana Umwelttechnik AG, Industriestrasse 39, Postfach 163 CH- 8864 Reichenburg (CH)	2007 05 09	2007 09 17	2007 08 02				

928557	amanu THE VIRTUAL OFFICE.		
CFE: 26.4.18		09 16 35	
amanu corporate services GmbH c/o Dr. Martin Eisenring, Unter Altstadt 28 CH-6300 Zug (CH)			
2007 04 20	2007 09 17		2007 08 02
928574			07
Obshchestvo s ogranichennoy otvetstvennostyu „Kombainovy zavod „Rostselmash“, 2, ulitsa Menzhinskogo RU-344029 Rostov-na-Donu (RU)			
2007 04 12	2007 09 17		2007 08 02
928575	ACROS		07
Obshchestvo s Ogranichennoy Otvetstvennostyu „Kombainovy zavod „Rostselmash“, 2, ulitsa Menzhinskogo RU-344029 Rostov-na-Dony (RU)			
2007 04 12	2007 09 17		2007 08 02
928586	wat		
CFE: 27.5.1		35 38 41 42	
WAT-WE ARE TALENTED, 1 quai du Point du Jour F-92100 BOULOGNE BILLANCOURT (FR)			
2006 11 03	2007 09 17		2007 08 02
928589	a altro		
CFE: 24.15.7, 26.4.18, 26.4.24		19 27	
Altro Limited, Works Road, Letchworth, Garden City Hertfordshire SG6 1NW (GB)			
2006 12 22	2007 09 17		2007 08 02
928593	BXV		11
Svenning Ericsson, Lönnrunan 54 SE-423 46 Torshanda (SE)			
2006 12 29	2007 09 17		2007 08 02
928601	ACTIVAT		35 36
AS 24, 1 B, rue du Charron, F-44800 Saint-Herblain (FR)			
2007 02 28	2007 09 17		2007 08 02
928607	TARRINGTON HOUSE	06 19 20 21 24 25 27	
MIP METRO Group Intellectual Property GmbH & Co. KG, Metro-Strasse 1 40235 Düsseldorf (DE)			
2007 03 08	2007 09 17		2007 08 02
928616	MACH ONE		14
ELLCOTT S.A., Rue Numa-Droz 146 CH-2301 La Chaux-de-Fonds (CH)			
2007 04 30	2007 09 17		2007 08 02
928629	UNICHEL		25 35
Société anonyme fermée Maison de chaussures „Yunichel“, ul. Chaykovskogo, 20 RU-454008 Chelyabinsk (RU)			
2007 04 16	2007 09 17		2007 08 02
928634	A. FAVRE & FILS		
CFE: 27.5.10		14	
Laurent Favre, 44 rue Caroline CH-1227 Carouge GE (CH)			
2007 05 30	2007 09 17		2007 08 02
928643	TIMEPORT		25
XIAMEN C&D LIGHT INDUSTRY CO., LTD, 15th FLR., Seaside Building, 52 Lujiang Road 361001 Xiamen (CN)			
2007 06 12	2007 09 17		2007 08 02
928653	Chabrior La vie est pleine de gourmandises !		
CFE: 26.4.4, 26.11.13, 27.5.1, 29.1.13		16 30 35 38 41	
ITM ENTREPRISES (Société Anonyme), 24 rue Auguste-Chabrières F-75015 PARIS (FR)			
2007 06 01	2007 09 17		2007 08 02
928663	SECUFIT		09
PROJETCLUB, 4 Bd de Mons, BP 299 F-59665 VILLENEUVE D'ASCQ (FR)			
2007 06 06	2007 09 17		2007 08 02
928666	DIGLYX		05
MEPHA AG, Dornacherstrasse 114, Postfach 445 CH-4147 Aesch (CH)			
2007 06 06	2007 09 17		2007 08 02
928689	Svijany Soukromy pivovar 1564		
CFE: 3.7.17, 23.5.5, 24.1.3, 24.1.15, 24.9.24		16 21 32 43	
PIVOVAR SVIJANY, a.s., Svijany čp. 25 CZ-463 46 Příšovice (CZ)			
2007 03 19	2007 09 17		2007 08 02
928713	BILOAKTIV		05
KRKA, tovarna zdravil, d.d., Novo mesto, Šmarješka cesta 6 SI-8501 Novo mesto (SI)			
2007 05 10	2007 09 17		2007 08 02
928717	Vigier		
CFE: 27.5.1		15	
Vigier Patrice, 100 Ter route d'Evry F-91630 MAROLLES EN HUREPOIX (FR)			
2007 05 18	2007 09 17		2007 08 02
928718	Surfreter		15
Vigier Patrice, 100 Ter route d'Evry F-91630 MAROLLES EN HUREPOIX (FR)			
2007 05 18	2007 09 17		2007 08 02
928721	NATUREO		33
MIGUEL TORRES S.A., Miquel Torres i Carbó, 6 E-08720 VILAFRANCA DEL PENEDES (Barcelona) (ES)			
2007 05 16	2007 09 17		2007 08 02
928723	FOUGANZA		05 06 22
DECATHLON, 4 boulevard de Mons F-59650 VILLENEUVE D'ASCQ (FR)			
2006 08 24	2007 09 17		2007 08 02
928735	MINAPENT		05 29 30
VALOSUN a.s., Kytnerova 403/5 CZ-621 00 Brno (CZ)			
2007 02 22	2007 09 17		2007 08 02
928736	VALOPRON		05 29 30
VALOSUN a.s., Kytnerova 403/5 CZ-621 00 Brno (CZ)			
2007 02 22	2007 09 17		2007 08 02
928737	J.F.B.		
CFE: 27.5.1		16 18	
Biella-Neher AG, Erlenstrasse 44 CH-2555 Brügg b. Biel (CH)			
2007 06 04	2007 09 17		2007 08 02
928744	ROSE MANOR		
CFE: 5.5.20, 28.3.0		33	
QINGDAO ROSE MANOR WINES & BEVERAGES CO., LTD., No.16 Jinfengyuan Road, Liuting Industrial Zone, Qingdao City 266108 Shandong province (CN)			
2007 04 18	2007 09 17		2007 08 02
928748	RAUAQUA		17 19 35
REHAU AG + Co, Rehniumhaus, 95111 Rehau (DE)			
2006 10 30	2007 09 17		2007 08 02
928752	CFE: 26.3.23, 26.11.25, 29.1.3		35 36 38
COREALCREDIT BANK AG, 25, Bockenheimer Landstrasse 60325 Frankfurt am Main (DE)			
2007 01 11	2007 09 17		2007 08 02
928753	CFE: 28.5.0		05 29 30 31 32 35
Obschestvo s ogranichennoy otvetstvennostyou „King-Lion Foods“, ul. Lesnaya, 57, Building 4 RU-103055 Moscow (RU)			
2007 01 17	2007 09 17		2007 08 02
928765	annhagen		18 25
annhagen A/S, Nyhavn 3 DK-1051 Copenhagen K (DK)			
2007 02 28	2007 09 17		2007 08 02
928780	LAPD POLICE OFFICER LOS ANGELES POLICE 911		
CFE: 7.1.8, 24.5.20, 25.1.6, 26.4.24		25 28	
Los Angeles Police Revolver and Athletic Club, Inc., 1880 North Academy Drive Los Angeles, CA 90012 (US)			
2007 06 11	2007 09 17		2007 08 02
928785	Greenfield HONEY ROOIBOS		
CFE: 1.15.9, 3.13.5, 5.3.14, 29.1.14		30	
Company „KARAVAN“ LTD., d.12, Favorskogo street RU-195220 Saint-Petersburg (RU)			
2007 05 08	2007 09 17		2007 08 02

928793	Mowilith Nano	01	928983	C&U	07
Celanese Emulsions GmbH, Frankfurter Strasse 111 61476 Kronberg (DE)			C&U GROUP CO., LTD, No 40 Xiaoqu, Jingjijishukaifaqu 325011 Wenzhou, Zhejiang (CN)		
2007 05 24	2007 09 17	2007 08 02	2007 05 29	2007 10 01	2007 08 09
928815	LAFEIPIZA	25	928988	CFE: 24.17.5, 28.5.0	03 05 35 42 44
CFE: 24.9.25, 28.3.0			Obchtchestvo s ogranichennoy otvetstvennostyuu „Markell“, k. 711b, d. 10A, oul. Tchernyshevskogo 220012 Minsk (BY)		
Guangzhou City Yuexiu Liuhua Xinggeya Finery Store, No. 315 Bunk, Guohong Building 3F, No.921 North of Renmin Road Guangzhou City, Guangdong Province (CN)			2007 04 23 2007 10 01 2007 08 09		
2007 06 25	2007 09 17	2007 08 02	929005	SEDINAL	05 29 30
928837	VERDEO	33	Klosterfrau AG, Wiesentalstrasse 126 CH-7006 Chur (CH)		
PAVITOR S.L., Comercio, 22 E-08720 VILAFRANCA DEL PENEDES (Barcelona) (ES)			2007 07 03 2007 10 01 2007 08 09		
2007 05 16	2007 09 17	2007 08 02	929006	SmileMeditation	09 16 41 44
928839	playgro	08 10 12 20 21 24 27 28	Park Jae Woo, Chong Ro Ku, Myong Ryun Dong 2 Ga 8-5 Seoul (KR)		
CFE: 26.15.1			2006 12 23 2007 10 01 2007 08 09		
Playgro Pty Ltd, Century Plaza Level 53 101 Collins Street MELBOURNE, VIC 3000 (AU)			929009	RUBI REY	33
2006 12 15	2007 09 17	2007 08 02	Bacardi & Company Limited, Aeulestrasse 5 FL-9490 Vaduz (LI)		
928863	REYOUNG	05 29 30	2007 02 19 2007 10 01 2007 08 09		
CFE: 26.2.3			929010	OxyRed	06 40
SHAN DONG REYOUNG PHARMACEUTICAL CO., LTD, No.6, Erlangshan Road, Yiyuan Town, Zibo City 256100 Shandong Province (CN)			Zapp AG, Zapp-Platz 1 40880 Ratingen (DE)		
2007 04 10	2007 09 17	2007 08 02	2007 03 30 2007 10 01 2007 08 09		
928867	orilla	29 30 32	929019	LONGYUE	11
CFE: 27.5.17			CFE: 27.5.17		
OMRAT İNŞAAT ELEKTRİK GIDA SANAYİ VE TİCARET LIMITED ŞİRKETİ, Kemalpaşa Yolu 3 Km KEMALPAŞA-İZMİR (TR)			ZHEJIANG LONGYUE PIPE INDUSTRY CO., LTD., Diankou Town Industrial Park 311835 Zhuji City, Zhejiang (CN)		
2007 03 20	2007 09 17	2007 08 02	2007 05 14 2007 10 01 2007 08 09		
928872	Triflex Towersafe	01 02 06 17 19 27 37	929023	SQUAMEAL	03 05
Triflex Beschichtungssysteme GmbH & Co. Kommanditgesellschaft, Karlstraße 59 32423 Minden (DE)			PIERRE FABRE DERMOS-COSMETIQUE, 45, Place Abel Gance F-92100 BOULOGNE (FR)		
2007 03 14	2007 09 17	2007 08 02	2007 04 20 2007 10 01 2007 08 09		
928933	SELECTION	03 05 08 09 16 21 25 28 29 30 31 33 34 35 38 41 43	929054	CATU	08 09 14 16 18 20 26
CFE: 2.1.2, 23.1.1, 24.13.1, 26.5.14, 29.1.13			CFE: 27.5.24		
ITM ENTREPRISES (Société Anonyme), 24 rue Auguste-Chabrières F-75015 PARIS (FR)			CATU SRL SOCIETA' UNIPERSONALE, Via Grandi, 15 I-20089 ROZZANO (Milano) (IT)		
2007 03 23	2007 10 01	2007 08 09	2007 02 12 2007 10 01 2007 08 09		
928934	AUTO GLYM HI-TECH	21	929056	VERA GRECA	29 30 32 33
CFE: 26.4.18, 27.5.24			CFE: 3.4.11, 6.19.1, 7.1.9, 26.1.16, 27.1.12		
Altro Limited, Works Road, Letchworth, Garden City Hertfordshire SG6 1NW (GB)			MIP METRO Group Intellectual Property GmbH & Co. KG, Metro-Strasse 1 40235 Düsseldorf (DE)		
2007 06 19	2007 10 01	2007 08 09	2007 03 02 2007 10 01 2007 08 09		
928947	djp	12	929063		29
CFE: 27.5.17			Obshchestvo s ogranichennoy otvetstvennostyuu „Kompaniya Zolotoy Terem“, 4, str. 15, nab. Danilovskaya RU-113114 Moscow (RU)		
WENZHOU DONGQI AUTO PARTS MANUFACTURE CO., LTD., A-1 Yangwen Industry Zone, Dongtuo County 325000 Zhejiang Province (CN)			2007 04 05 2007 10 01 2007 08 09		
2007 06 18	2007 10 01	2007 08 09	929093	CFE: 28.3.0	25
928958	JOYEE	07	MOON Jang Kyu, c/o International Karate Organization, Kyokushin Kaikan, 2-16-9 Higashi, Shibuya-ku Tokyo 150-0011 (JP)		
CFE: 27.5.2			2007 05 24 2007 10 01 2007 08 09		
JIANGSU JOYEE SEWING MACHINE CO., LTD., Wanping East Road, Hengshan Town Wujiang, Jiangsu (CN)			929121	NATUZYM	01
2006 11 14	2007 10 01	2007 08 09	CFE: 27.5.1		
928977		30	Add Food Service GmbH, An der Hansalinie 48-50 59387 Ascheberg (DE)		
Kolesnikov Borys Viktorovich, 31 Vitchiznyana Str., flat 2 Donetsk 83050 (UA)			2007 05 30 2007 10 01 2007 08 09		
2007 03 03	2007 10 01	2007 08 09	929137	BIO HARMONEX	10
928978		30	CFE: 5.3.15, 24.17.2, 26.11.13, 29.1.14		
Kolesnikov Borys Viktorovich, 31 Vitchiznyana Str., flat 2 Donetsk 83050 (UA)			IFF Ingtatlankezelő Kft., Kastély u. 30 H-2045 Törökbálint (HU)		
2007 03 03	2007 10 01	2007 08 09	2006 06 30 2007 10 01 2007 08 09		
929139	KESTON	19 37 42	929199		
TECHNO-WATO Innovációs és Kereskedelmi Kft, Róf utca 9-13 H-1113 Budapest (HU)			2007 04 12 2007 10 01 2007 08 09		
2007 04 12	2007 10 01	2007 08 09	929172	SOAVEL	10
929172	SOAVEL	10	ROTTAPHARM S.P.A., Galleria Unione 5 I-20122 MILANO (IT)		
2007 03 03 2007 10 01 2007 08 09			2007 05 15 2007 10 01 2007 08 09		

929186	YILUFA			
CFE: 28.3.0		29		
QINGDAO YILUFA GROUP CO., LTD. (QINGDAO YILUFA JITUAN YOU XIAN GONG SI), No.68, Duanyang Road, Chengyang Town, Chengyang District Qingdao City Shandong (CN)				
2007 04 16		2007 10 01		2007 08 09
929188	irTem			
CFE: 27.5.2		07		
IRTEM TARIM MAKINALARI SANAYI VE TICARET LIMITED ŞIRKETI, Perpa Ticaret Merkezi K. 13 No: 2570 Okmeydani, ISTANBUL (TR)				
2007 05 07		2007 10 01		2007 08 09
929204	FLAMELESS			
		16		
Multi-Color Corporation, 50 E-Business Way, Suite 400 Sharonville, OH 45241 (US)				
2007 06 06		2007 10 01		2007 08 09
929206	RISICO			
CFE: 27.5.24		41		
GoÁi Gunnarsson, PO Box 12100 IS-132 Reykjavík (IS)				
2007 03 02		2007 10 01		2007 08 09
929211	Yilida			
CFE: 26.1.19		07		
Zhejiang Yilida Ventilator Co. LTD, Yilida Street, Hengjie, Luqiao District, Taizhou Zhejiang (CN)				
2007 06 18		2007 10 01		2007 08 09
929228	EnBW EnyCity			
		04 06 07 09 11 12 16 19 32 35		
		36 37 38 39 40 41 42 43 44 45		
EnBW Energie Baden-Württemberg AG, Durlacher Allee 93 76131 Karlsruhe (DE)				
2006 07 25		2007 10 01		2007 08 09
929242	BarLife			
CFE: 27.5.9		16		
Martin Kraut, Liliová 221/13 CZ-110 00 Praha 1 - Staré Město (CZ)				
2007 03 19		2007 10 01		2007 08 09
929247	Weierfu			
CFE: 26.1.18, 27.5.24, 28.3.0		28		
ShiShi City FeiFan Sport Equipment Co., Ltd, YongNing Town, Industrial Park, ShiShi City Fujian Province (CN)				
2007 03 05		2007 10 01		2007 08 09
929249	WILD ORCHID			
CFE: 5.5.15, 5.5.20, 27.5.12		35		
Joint-stock company limited by shareholders „Wild Orchid“, d. 90 Leninsky prosp. RU-117334 MOSCOW (RU)				
2007 03 12		2007 10 01		2007 08 09
929250	Walmart Betabronz			
		05 29 30		
WALMARK, a.s., Oldřichovice 44 CZ-739 61 Třinec (CZ)				
2007 04 10		2007 10 01		2007 08 09
929252	LACTOCULT			
		05 29 30		
Zott GmbH & Co. KG, Dr.-Steichele-Straße 4 86690 Mertingen (DE)				
2007 03 06		2007 10 01		2007 08 09
929254	MICRONSWEP			
		03 07 21 24 37		
Berendsen Textiel Service B.V., Pieter Calandweg 2 NL-6827 BK Arnhem (NL)				
2007 04 02		2007 10 01		2007 08 09
929260	WANSFA			
CFE: 27.5.17		11 34		
CIXI WANSFA LIGHTER INDUSTRIAL CO., LTD, Lighter Industrial Zone, Zhangqi Town, Cixi Zhejiang (CN)				
2007 05 02		2007 10 01		2007 08 09
929290	AMICO			
		10		
Zakrytoe aktsionernoie obshchestvo „AMICO“, k. 5, d. 29, ul. 2-oy Kojuhovsky proezd RU-115432 Moskva (RU)				
2007 04 19		2007 10 01		2007 08 09
929297	SUPERSOFT			
		10		
DIPTECH PTE. LIMITED, 137 Cecil Street #06-01 Singapore 069537 (SG)				
2007 05 17		2007 10 01		2007 08 09
929305	SPHINGOKINE			
		01		
Goldschmidt GmbH, Goldschmidt Strasse 100 45127 Essen (DE)				
2007 05 08		2007 10 01		2007 08 09
929313	UNOPIU' INTERIORS			
CFE: 26.4.24, 27.5.24		11 20		
UNOPIU' S.P.A., Via Ludovisi, 45 I-00187 ROMA (IT)				
2007 05 15		2007 10 01		2007 08 09
929317	FCS			
CFE: 26.1.18		06 07 08		
FCS S.R.L. CON UNICO SOCIO, Via della Ricerca, 15 I-31032 CASALE SUL SILE (Treviso) (IT)				
2007 05 15		2007 10 01		2007 08 09
929333	JAV			
		09		
LI JIE, 3 Dong 45,46 Hao, Sanxiang Dashichang 510620 Furongqu Changsha Hunan (CN)				
2007 06 12		2007 10 01		2007 08 09
929338	SCOYCO			
CFE: 27.5.1		25		
Huang Weidong, Room 1303, No.41, Jiang Wan Building, Jiang Wan 2nd Road 528000 Foshan City, Guangdong Province (CN)				
2007 04 26		2007 10 01		2007 08 09
929433	VOGUE			
		32 33		
Otkrytoe aktsionernoie obchtchestvo „Synergiya kapital“, str. 2, d. 7, per. Khlebnikov RU-107020 Moscow (RU)				
2007 05 17		2007 10 01		2007 08 09
929477	OBJECTA			
CFE: 27.5.1		03 06 08 09 11 16 20		
MIP METRO Group Intellectual Property GmbH & Co. KG, Metro-Strasse 1 40235 Düsseldorf (DE)				
2007 03 14		2007 10 01		2007 08 09
929497	SOFIX			
		36		
Bulgarian stock exchange-Sofia Joint stock company, Tri ushi Str. 10 BG-1303 Sofia (BG)				
2007 04 26		2007 10 01		2007 08 09
929538	LEONWALD			
CFE: 3.1.1		06 07 08 11 14 20 21 35		
MELIH SINAN YATIĞI, Yeni Yalova Yolu No: 517 Osmangazi/Bursa (TR)				
2007 05 07		2007 10 01		2007 08 09
929540	ph			
CFE: 26.4.18, 27.5.22		35 41 43		
Penta Hotel Holdings Ltd., Citco Building, Wickhams Cay, P.O. Box 662 Road Town, Tortola (VG)				
2007 05 08		2007 10 01		2007 08 09
929542	OMSO			
CFE: 15.7.1, 26.4.18, 26.7.25, 27.5.24		07 09		
OMSO - OFFICINA MACCHINE PER STAMPA SU OGGETTI - SOCIETA' PER AZIONI, Via Adige, 11/E I-42100 REGGIO EMILIA (IT)				
2007 05 17		2007 10 01		2007 08 09
929551	CAPILLAN			
		03		
IREL spol. s r.o., Brožíkova 19 CZ-638 00 Brno (CZ)				
2007 05 02		2007 10 01		2007 08 09
929555	Westel LUX			
CFE: 27.5.1		35		
SATEKS R, SIA,, Kr.Barona iela 96/98-29 LV-1001 Riga (LV)				
2007 05 25		2007 10 01		2007 08 09
929558	ZOHO			
		42		
AdventNet, Inc., 5200 Franklin Drive, Suite 115 Pleasanton, CA 94588 (US)				
2007 06 19		2007 10 01		2007 08 09
929564	DONGBEIQINGHEJIN			
CFE: 3.7.6, 3.7.16, 28.3.0		06		
NORTHEAST LIGHT ALLOY CO., LTD., No. 11, Xinjiang Third Street, Pingfang District Harbin, Heilongjiang (CN)				
2007 04 28		2007 10 01		2007 08 09

929585	OU YI			
CFE: 28.3.0			25	
HULUDAO STAVA SPORTSWEAR CO., LTD., Tiexi Street, Ningyuan District, Xingcheng City Liaoning Province (CN)				
2007 05 10		2007 10 01		2007 08 09
929597	FERIDA		05	
Bayer Aktiengesellschaft, Kaiser-Wilhelm-Allee 51373 Leverkusen (DE)				
2007 06 04		2007 10 01		2007 08 09
929615	ecospring			
CFE: 26.11.12, 27.5.10			07	
L & P Swiss Holding Company, Grüentalstrasse 23 CH-9303 Wittenbach (CH)				
2007 05 31		2007 10 01		2007 08 09
929626	TRAMONTANE		15	
ALGAM, Parc d'Activités des Petites Landes, Rue de Milan F-44470 THOUARE SUR LOIRE (FR)				
2007 05 14		2007 10 01		2007 08 09
929627	PULMAX		05 10	
Ivax International B.V., Industrieweg 23 NL-3641 RK MIJDRECHT (NL)				
2007 05 11		2007 10 01		2007 08 09
929669	PROFUMO DI DONNA		18 25	
SLIPPY ITALIA S.R.L., Via Zandonai, 20 I-47838 RICCIONE (RN) (IT)				
2007 04 06		2007 10 15		2007 08 16
929697	RUM BAR			
CFE: 5.1.12, 22.1.25, 27.5.8, 29.1.15			30	
Akcionarsko društvo za proizvodnju konditorskih proizvoda „Soko Nada Štark“, Kumodraška 249 11000 BEOGRAD (RS)				
2007 04 30		2007 10 15		2007 08 16
929704	ShortyStrap		10	
THUASNE, 118-120 rue Marius-Aufan, B.P. 243 F-92307 LEVALLOIS-PERRET Cedex (FR)				
2007 05 04		2007 10 15		2007 08 16
929727	PHYTODÉFRISANT PHYTOTHERATHRIE-PHYTOLOGIE			
CFE: 5.3.16, 26.11.7			03 05	
CASTER, 35 avenue Franklin Roosevelt F-75008 PARIS (FR)				
2007 04 02		2007 10 15		2007 08 16
929773	dico			
CFE: 27.5.1			18 25	
COR.MAR S.A.S DI CORVARI MARINO & C., Strada Provinciale Mezzina snc I-63014 MONTEGRANARO (AP) (IT)				
2007 04 06		2007 10 15		2007 08 16
929774	SZIGETI		21 32 33 35 41 43	
Peter SZIGETI, Goldberg 3 A-7122 Gols (AT)				
2007 04 13		2007 10 15		2007 08 16
929780	MASA			
CFE: 27.5.2			24	
MASA S.p.A., Via Mestre, 37 I-21050 BOLLADELLO DI CAIRATE (Varese) (IT)				
2007 04 04		2007 10 15		2007 08 16
929807	ANTELA		25	
DAI XIAOZHANG, Via Napoleone II, 29 I-00185 Roma (IT)				
2007 05 15		2007 10 15		2007 08 16
929817	CPI PASSIVE COOLING		09	
Chatsworth Products, Inc., 31425 Agoura Road Westlake Village, CA 91361 (US)				
2007 06 22		2007 10 15		2007 08 16
929828	FutureLift		03	
DALLI-WERKE GmbH & Co. KG, Zweifaller Strasse 120 52224 Stolberg (DE)				
2007 05 29		2007 10 15		2007 08 16
929893	DIREFIX		01	
Clariant AG, Rothausstrasse 61 CH-4132 Muttenz (CH)				
2007 07 03		2007 10 15		2007 08 16
929905	CFE: 26.11.3, 26.11.13		09 37 38 42	
Nokia Siemens Networks Oy, Karaportti 3 FI-02610 Espoo (FI)				
2007 05 09		2007 10 15		2007 08 16
929922	TANTRA		32 33 35	
Top Products Trade GmbH, Weiherburggasse 5 A-6020 Innsbruck (AT)				
2006 11 20		2007 10 15		2007 08 16

G. SPROSTOWANIA OPISÓW PATENTOWYCH I OPISÓW OCHRONNYCH

302

Poniższe zestawienie zawiera kolejno: kod rodzaju patentu lub prawa ochronnego, numer patentu lub prawa ochronnego oraz przyczynę i treść sprostowania.

OPISY PATENTOWE

- (B1) 196068 Postanowiono opis patentowy ponownie wydrukować ze względu na stwierdzone błędy drukarskie
- (B1) 196586 Postanowiono opis patentowy ponownie wydrukować ze względu na stwierdzone błędy drukarskie
- (B1) 196909 Postanowiono opis patentowy ponownie wydrukować ze względu na stwierdzone błędy drukarskie
- (B1) 196943 Postanowiono opis patentowy ponownie wydrukować ze względu na stwierdzone błędy drukarskie
- (B1) 197020 Sprostowano błędy drukarskie na str. tytułowej poz. (72) z „Jerome Stubler” na „Jérôme Stubler” oraz w treści opisu: str. 2 wiersz 6 od góry z „chodzie tu” na „chodzi tu”; str. 2 wiersz 8 od góry z „pierścienie” na „pierścieni”; str. 5 wiersz 14 od dołu z „Nakrętka 33” na „Nakrętka 30”
- (B1) 197037 Sprostowano błędy drukarskie w treści opisu; str. 2 wiersz 27 od góry z „umieszczenie” na „umieszczenia”; str. 2 wiersz 29 od góry z „w celu zaciśnięcia” na „w celu jego zaciśnięcia”; str. 3 wiersz 16 od góry z „powietrze” na „powietrza”
- (B1) 197054 Sprostowano błąd drukarski w treści opisu: str. 7 wiersz 9 z „dźwigni operacyjnej 35” na „dźwigni operacyjnej 16”
- (B1) 197073 Sprostowano błąd drukarski w treści opisu: str. 4 wiersz 13 od dołu z „zawijka 22” na „zawijka 23”
- (B1) 197085 Postanowiono opis patentowy ponownie wydrukować ze względu na stwierdzone błędy drukarskie
- (B1) 197086 Sprostowano błąd drukarski w treści opisu: str. 5 wiersz 12 z „na latach 21” na „na latach 27”
- (B1) 197151 Sprostowano błędy drukarskie w treści opisu: str. 3 wiersz 30 z „korzystnie” na „korzystniej”; str. 3 wiersz 31 z „propagacyjny określony” na „propagacyjny rośliny określonej”; str. 3 wiersz 33-34 z „rośliny, znamienne tym, że charakteryzujący się tym, że zawiera” na „rośliny charakteryzujące się tym, że zawierają”; str. 10 wiersz 9-10 z „Poły A” na „PolyA⁺”; str. 25 wiersz 9 z „roślin” na „rośliny”
- (B1) 197160 Sprostowano błędy drukarskie w treści opisu: str. 10 wiersz 13 od dołu z „chiralną” na „chiralną”; str. 11 wiersz 25 od góry z „AC₂O=” na „Ac₂O=”; str. 23 wiersz 10 od dołu z „O=O” na „C=O”; str. 26 wiersz 4 od góry z „(O=O,” na „(C=O),”
- (B1) 197236 Sprostowano błędy drukarskie w treści opisu: str. 2 wiersz 18 z „CaAl₂Si₃O₈” na „CaAl₂Si₂O₈”; str. 3 wiersz 27 z „glinu, jest” na „glinu. Jest”
- (B1) 197260 Postanowiono opis patentowy ponownie wydrukować ze względu na stwierdzone błędy drukarskie
- (B1) 197273 Sprostowano błąd drukarski w treści opisu: str. 4 wiersz 28 z „wybraniem! ślepymi” na „wybraniem! ślepymi”; str. 6 wiersz 15 od dołu z „Stanowisko 21” na „Stanowisko 27”
- (B1) 197383 Sprostowano błędy drukarskie w treści opisu: str. 1 wiersz 2 zastrz. 1; str. 6 wiersz 2 zastrz. 1; str. 7 wiersz 3 zastrz. 12 z „substancji stałych kawy, co najmniej 10%” na „substancji stałych kawy co najmniej 10%”; str. 1 wiersz 3 zastrz. 13; str. 7 wiersz 3 zastrz. 13 z „wynoszącym, co najmniej 10%” na „wynoszącym co najmniej 10%”
- (B1) 197388 Sprostowano błąd drukarski w treści opisu: str. 6 wiersz 6 z „według Przykładu 1” na „według Przykładu 2”
- (B1) 197699 Sprostowano błąd drukarski w treści opisu: str. 5 wiersz 28 (zastrz. 1); str. 1, 4 wiersz skrótu; str. 2 wiersz 31 z „prebiotycznego” na „probiotycznego”
- (B1) 197854 Sprostowano błędy drukarskie na stronie tytułowej opisu poz. (51) z „F01C 2/34498” na „F01C 1/344(2006.1); „F04C 2/34498” na „F04C 2/344(2006.1)”
- (B1) 198069 Sprostowano błędy drukarskie na stronie tytułowej opisu poz. (51) z „E21F 13/02821F13/02” na „E21F 13/02(2006.01)”; klasa druga E21F 13/12(2006.1) pozostaje bez zmiany; klasa trzecia z „B61B 3/02821F13/02” na „B61B 3/02(2006.1)”

H. OGŁOSZENIA

303

OŚWIADCZENIA O GOTOWOŚCI UDZIELENIA LICENCJI (LICENCJA OTWARTA)

Patenty, prawa ochronne, prawa z rejestracji

Poniższe zestawienia zawierają kolejno: kod rodzaju patentu, numer patentu, datę zgłoszenia, numer i rok wydania Wiadomości Urzędu Patentowego, w którym ogłoszono o udzieleniu patentu, wysokość opłaty licencyjnej (jeżeli uprawniony ją podał) i datę złożenia oświadczenia oraz tytuł wynalazku oraz nazwisko i imię (nazwę) uprawnionego z adresem.

PATENTY

(B1) 177056 1995 10 20 09/1999 (-) 2008 07 01
Wciągarka okrętowa
Centrum Techniki Okrętowej S.A.
80-958 Gdańsk, Wały Piastowskie 1

(B1) 199273 2003 02 03 09/2008 (-) 2008 04 08
Modułowy środek transportu wodnego, szczególnie śródlądowego i modułowy sposób transportu wodnego, szczególnie śródlądowego
Centrum Techniki Okrętowej Spółka Akcyjna
80-958 Gdańsk, ul. Wały Piastowskie 1

(B1) 199398 2003 10 06 09/2008 (10%) 2008 04 03
Układ do destylacji wody i sposób destylacji wody
Politechnika Szczecińska
70-310 Szczecin, Aleja Piastów 17

(B1) 199399 2003 05 22 09/2008 (-) 2008 04 07
Sposób wytwarzania płaskownika chromowego w nano-przyrządach
Instytut Technologii Elektronowej
02-668 Warszawa, Al. Lotników 32/46

(B1) 199400 2003 09 22 09/2008 (-) 2008 04 07
Sposób wytwarzania stempla dla nanolitograficznego odciskania wzoru
Instytut Technologii Elektronowej
02-668 Warszawa, Al. Lotników 32/46

(B1) 199435 2003 06 09 09/2008 (-) 2008 04 14
Sposób otrzymywania bicyklicznych γ -laktoneów z układem gem-dimetylocyklopropanu
Uniwersytet Przyrodniczy we Wrocławiu
50-375 Wrocław, ul. Norwida 25

(B1) 199468 2001 10 01 09/2008 (-) 2008 04 23
Sposób i urządzenie do odwadniania przemy odpadów
Politechnika Świętokrzyska
25-314 Kielce, Al. Tysiąclecia Państwa Polskiego 7

(B1) 199533 2002 12 30 09/2008 (-) 2008 05 14
Tranzystorowy układ załączania przepływu prądu
Politechnika Lubelska
20-109 Lublin, ul. Bernardyńska 13

(B1) 199537 2002 12 31 09/2008 (-) 2008 04 28
Zestaw do pomiaru temperatury
Uniwersytet Przyrodniczy we Wrocławiu
50-375 Wrocław, ul. Norwida 25

304

OGŁOSZENIA W SPRAWIE WPŁYNIĘCIA WNIOSKU O UDZIELENIE DODATKOWEGO PRAWA OCHRONNEGO DLA PRODUKTÓW LECZNICZYCH I PRODUKTÓW OCHRONY ROŚLIN

Poniższe zestawienie zawiera kolejno: kod rodzaju patentu, numer patentu podstawowego i tytuł wynalazku, numer i datę złożenia wniosku, nazwisko i imię lub nazwę i adres uprawnionego, numer i datę pierwszego zezwolenia na wprowadzenie produktu na rynek, numer i datę pierwszego zezwolenia w Unii Europejskiej na wprowadzenie produktu na rynek oraz oznaczenie produktu opisanego w tym zezwoleniu.

(B1) 105 / 197775
Stała lub półstała kompozycja do podtrzymywanego uwalniania peptydów
105 / 197775 2008 03 13
SOCIETE DE CONSEILS DE RECHERCHES ET D'APPLICATIONS SCIENTIFIQUES, Paryż, Francja
4207 1999 06 21 oraz 10944, 1094, 10946 2004 04 29
MA no. 337352-3, MA no. 337354-6, MA no. 337355-2
1994 05 16 Somatuline PR oraz MA no 3588985, MA no 3589082, MA no 3589181 2001 05 11 Somatuline Autogel

(B1) 107 / 198123
Kompozycja czynnika VIII bez dodatku albuminy i jej zastosowaniu
107 / 1981232008 04 24
University of Connecticut, Farmington, Stany Zjednoczone Ameryki
Baxter International Inc, Deerfield, Stany Zjednoczone Ameryki
C(2004)718 EU/1/03/271/001 do EU/1/03/271/004 2004 03 02 Advate – octocog alpha

(B1) 108 / 198185
Zastosowanie Ekteinascydyny 743 do wytwarzania kompozycji farmaceutycznej
108 / 198185 2008 04 22
Pharma Mar S.A., Madryt, Hiszpania
C(2007)4374 EU/1/07/417/001 do EU/1/07/417/002 2007 09 17 Yon-delis – trabectedina

(B1) 109 / 183178
Pochodne rapamycyny oraz kompozycja farmaceutyczna zawierająca takie pochodne
109 / 183178 2008 05 15
Wyeth, Madison, Stany Zjednoczone Ameryki
C(2007)5681 EU/1/07/424/001 2007 11 19 Torisel – Temsirolimus

(B1) 110 / 176679
Kombinacja związków farmakologicznie czynnych do zapobiegania infekcji HIV lub leczenie infekcji HIV, lub leczenie AIDS albo ARC
110 / 176679 2008 05 23
Merck & Co., Inc, Rahway, Stany Zjednoczone Ameryki
K(2007)6572 EU/1/07/430/001 2007 12 13 Atripla – efawirenz/emtrycytabina/fumaran dizoproksylu tenofowiru

(B1) 111 / 195551
Dipodstawione dipierścieniowe związki heterocykliczne, ich sole, kompozycja farmaceutyczna je zawierająca, ich zastosowanie i sposób wytwarzania

11 / 195551 2008 05 30
Boehringer Ingelheim Pharma GmbH & Co.KG, Ingelheim am Rhein, Niemcy
K(2008)1180 EU/1/08/442/001 do EU/1/08/442/008 2008 03 18 Pradaxa–mezylanu eteksylandabigatranu

(B1) 112 / 171150
Sposób rozdzielania mieszaniny enancjomerów nukleozydu
112 / 171150 2008 06 13
Emory University, Atlanta, Stany Zjednoczone Ameryki
K(2007)6572 EU/1/07/430/001 2007 12 13 Atripla – efawirenz/emtrycytabina/fumaran dizoproksylu tenofowiru

305**SPROSTOWANIA OGŁOSZEŃ OPUBLIKOWANYCH
W WIADOMOŚCIACH URZĘDU PATENTOWEGO**

Poniższe zestawienie zawiera kolejno: numer, którego sprostowanie dotyczy oraz treść sprostowania.

**REJESTRACJA MIĘDZYNARODOWA
ZNAKÓW TOWAROWYCH**

762258 w WUP nr 12/2003 na str. 2147 w łamie prawym, wiersz 49 został błędnie wydrukowany znak towarowy.
Znak ten nie powinien figurować w tym WUP.

TABLE OF CONTENTS

PART I

OFFICIAL COMMUNICATIONS

271.	Register of Patent Attorneys (entries and changes)	2659
------	--	------

PART II

NOTICES OF RIGHTS GRANTED

A. Inventions

272.	Granted patents (from N° 199 263 to N° 199 562)	2661
273.	Translation of European Patents	2689
274.	Decisions on refusal to grant patents (taken after the publication of the particulars of the applications)	2690
275.	Decisions on discontinuance of the proceedings (taken after the publication of the particulars of the applications)	2691
276.	Decisions declaring the decisions on the grant of the patents lapsed	2691
277.	Entries and changes in the Patent Register (not published in other separate publications)	2692
278.	Decisions on invalidation of patents	2694
279.	Decisions on the lapse of the supplementary of the protection rights	2694
280.	Decisions on the change or reversal of the decisions (published in Wiadomości Urzędu Patentowego)	2695

B. Utility models

281.	Granted rights of protection (from N° 63 949 to N° 64 022)	2696
282.	Decisions on refusal to grant rights of protection (take after the publication of the particulars of the application)	2701
283.	Decisions on discontinuance of the proceedings (taken after the publication of the particulars of the applications)	2701
284.	Decisions declaring the decisions on the grandt of the rights of protection lapsed	2701
285.	Entries and changes in the Utility Model Register (not inserted in other separate publications)	2702
286.	Decisions on invalidation of rights of protection	2702
287.	Decisions on the lapse of rights of protection	2702

C. Industrial designs

288.	Registration (from N° 13 037 to N° 13 124)	2703
289.	Entries and changes in the Industrial Designs Register (not published in other separate publications)	2713
290.	Decisions declaring the decisions on the grant of rights in registration lapsed	2714
291.	Decisions on the lapse of rights in registration	2714

D. Trademarks

292.	Granted rights of protection for trademarks (from N° 202 641 to N° 204 000)	2715
293.	Decisions on refusal to grant rights of protection (take after publication of the particulars of the application)	2933
294.	Decisions on discontinuance of the proceedings (taken after publication of the particulars of the application)	2934
295.	Decisions declaring the decisions on the grant of the rights of protection lapsed	2935
296.	Transfer of the right of protection in respect of certain goods	2936
297.	Entries and changes in the Trademark Register (not published in other separate publications)	2936
298.	Decisions on invalidation of rights of protection	2957
299.	Decisions on the lapse of rights protection	2957
300.	Decisions on the change or reversal of the decisions (published in Wiadomości Urzędu Patentowego)	2957
301.	International registrations recognised in Poland	2958

G. Rectifications of patent specifications and other specifications

302.	Patent specifications	2975
------	-----------------------------	------

H. Announcements

303.	Declarations of willingness to grant licences (open licences) - patents	2976
304.	Announcements on receipt of an application for grant of a supplementary protection certificate for medicinal and plant protection products	2976
305.	Corrections of announcements published in the Wiadomości Urzędu Patentowego - international registrations	2977

PART III

INFORMATION

Jurisdiction and explanations _____

Foreign regulations. Statistics. Miscellaneous _____

Corrections

(of announcements published in the Wiadomości Urzędu Patentowego)
