



URZĄD PATENTOWY RZECZYPOSPOLITEJ POLSKIEJ

# WIADOMOŚCI

Urzędu  
Patentowego

10

ISSN - 0043 - 5201 • Cena 20,00 zł • Warszawa

Październik 2008

## SPIS TREŚCI

CZĘŚĆ I  
KOMUNIKATY URZĘDOWE

306.	Ogłoszenie, Elektroniczne zgłaszanie wynalazków i wzorów użytkowych .....	2979
307.	Lista rzeczników patentowych (wpisy i zmiany) .....	2980

CZĘŚĆ II  
OGŁOSZENIA O UDZIELONYCH PRAWACH

<b>A. Wynalazki</b>		
308.	Udzielone patenty (od nr 199 563 do nr 199 804) .....	2983
309.	Tłumaczenia patentów europejskich .....	3006
310.	Decyzje o odmowie udzielenia patentu (wydane po ogłoszeniu o zgłoszeniu) .....	3008
311.	Decyzje o umorzeniu postępowania (wydane po ogłoszeniu o zgłoszeniu) .....	3009
312.	Decyzje stwierdzające wygaśnięcie decyzji o udzieleniu patentu .....	3010
313.	Wpisy i zmiany w rejestrze patentowym (nieuwzględnione w innych samodzielnych ogłoszeniach) .....	3010
314.	Decyzje o unieważnieniu patentu .....	3011
315.	Decyzje o wygaśnięciu patentu .....	3011
316.	Decyzje o zmianie lub uchyleniu decyzji (opublikowanych w Wiadomościach Urzędu Patentowego) .....	3012
<b>B. Wzory użytkowe</b>		
317.	Udzielone prawa ochronne (od nr 64 023 do nr 64 088) .....	3013
318.	Decyzje o odmowie udzielenia prawa ochronnego (wydane po ogłoszeniu o zgłoszeniu) .....	3018
319.	Decyzje o umorzeniu postępowania (wydane po ogłoszeniu o zgłoszeniu) .....	3018
320.	Decyzje stwierdzające wygaśnięcie decyzji o udzieleniu prawa ochronnego .....	3018
321.	Wpisy i zmiany w rejestrze praw ochronnych (nieuwzględnione w innych samodzielnych ogłoszeniach) .....	3018
322.	Decyzje o wygaśnięciu prawa ochronnego .....	3018
<b>C. Wzory przemysłowe</b>		
323.	Rejestracja (od nr 13 125 do nr 13 210) .....	3020
324.	Wpisy i zmiany w rejestrze wzorów przemysłowych (nieuwzględnione w innych samodzielnych ogłoszeniach) .....	3032
325.	Decyzje stwierdzające wygaśnięcie decyzji o udzieleniu prawa z rejestracji .....	3032
326.	Decyzje o unieważnieniu prawa z rejestracji .....	3032
327.	Decyzje o wygaśnięciu prawa z rejestracji .....	3032
<b>D. Znaki towarowe</b>		
328.	Udzielone prawa ochronne na znaki towarowe (od nr 204 001 do nr 205 400) .....	3034
329.	Decyzje o odmowie udzielenia prawa ochronnego (wydane po ogłoszeniu o zgłoszeniu) .....	3260
330.	Decyzje o umorzeniu postępowania (wydane po ogłoszeniu o zgłoszeniu) .....	3260
331.	Wpisy i zmiany w rejestrze znaków towarowych (nieuwzględnione w innych samodzielnych ogłoszeniach) .....	3260
332.	Decyzje o unieważnieniu prawa ochronnego .....	3284
333.	Decyzje o wygaśnięciu prawa ochronnego .....	3284
334.	Decyzje o zmianie lub uchyleniu decyzji (opublikowanych w Wiadomościach Urzędu Patentowego) .....	3286
335.	Rejestracja międzynarodowa uznana w Polsce .....	3289
<b>G. Sprostowania opisów patentowych i opisów ochronnych</b>		
336.	Opisy patentowe .....	3301
<b>H. Ogłoszenia</b>		
337.	Oświadczenia o gotowości udzielenia licencji (licencja otwarta) - patenty .....	3301
338.	Sprostowania ogłoszeń opublikowanych w Wiadomościach Urzędu Patentowego - rejestracja międzynarodowa znaków towarowych .....	3302

Część III  
INFORMACJE

Orzecznictwo i wyjaśnienia

Ustawodawstwo zagraniczne. Statystyka. Informacje

Korekta

(ogłoszeń zamieszczonych w Wiadomościach Urzędu Patentowego)

WYDAWNICTWO URZĘDU PATENTOWEGO RZECZYPOSPOLITEJ POLSKIEJ  
 Redakcja i administracja: Urząd Patentowy RP, Al. Niepodległości 188, skr. poczt. 203, 00-950 Warszawa  
 tel. (0 22) 579 04 53

Informacja o cenach i warunkach prenumeraty na 2009 r. - dla czasopisma: WIADOMOŚCI URZĘDU PATENTOWEGO

## Warunki prenumeraty:

1. Cena prenumeraty na 2009 r. wynosi 240,00 zł.

2. Wpłaty i zamówienia na prenumeratę przyjmuje Urząd Patentowy RP, 00-950 Warszawa, Al. Niepodległości 188/192 w pok. 22 w godz. 8<sup>30</sup> - 15<sup>30</sup> lub na konto NBP O/O Warszawa Nr 931010100025832231000000.

Egzemplarze archiwalne można nabyć w Urzędzie Patentowym RP, Al. Niepodległości 188, skr. poczt. 203, 00-950 Warszawa w Wydziale Rozpowszechniania Wydawnictw UP - telefon (0 22) 579 01 07, (0 22) 579 02 24.

**Cena 20,00 zł.**

Urząd Patentowy RP. Zam. 728/2008. Nakład 325 egz. Obj. ark. druk. 40,50.



# WIADOMOŚCI URZĘDU PATENTOWEGO RP

Warszawa, 2008 10 31

Nr 10

Poz. 306 - 338

## CZĘŚĆ I

### KOMUNIKATY URZĘDOWE

306

#### OGŁOSZENIE

##### **Elektroniczne zgłaszanie wynalazków i wzorów użytkowych**

Od dnia 1 października 2008 r. Urząd Patentowy RP rozpoczyna przyjmowanie zgłoszeń wynalazków oraz wzorów użytkowych w postaci elektronicznej dokonywanych w trybie krajowym, zgłoszeń międzynarodowych PCT wchodzących w fazę krajową oraz konwersji zgłoszeń EP.

Szczegółowe informacje są dostępne na witrynie internetowej Urzędu <http://www.uprp.pl>.

Urząd Patentowy przyjmuje zgłoszenia w postaci elektronicznej dokonane przy użyciu oprogramowania *epoline@Online Filing (eOLF) w wersji 4*.

Zgłaszający może dołączyć do formularza zgłoszeniowego inne materiały w postaci elektronicznej w formatach akceptowanych przez Urząd Patentowy. Zgłoszenie dokumentów przy użyciu innego oprogramowania wymaga wcześniejszej akceptacji Urzędu.

Dokumentacja techniczna związana ze zgłoszeniem może być załączona w oryginalnym formacie pod warunkiem, że format ten jest jednym z akceptowanych przez Urząd Patentowy.

Wykazy sekwencji nukleotydów i aminokwasów stanowiące część zgłoszenia w postaci elektronicznej muszą być zgodne z normą Światowej Organizacji Własności Intelektualnej ST.25 (WIPO ST.25).

Dokumenty dostarczane w formie skompresowanej muszą być kompresowane z wykorzystaniem oprogramowania akceptowanego przez Urząd Patentowy.

W przypadku, gdy dokumenty w postaci elektronicznej wymagają podpisu, muszą zostać opatrzone bezpiecznym podpisem elektronicznym, weryfikowanym za pomocą ważnego kwalifikowanego certyfikatu w rozumieniu ustawy z dnia 18 września 2001 r. o podpisie elektronicznym (Dz. U. Nr 130, poz. 1450, z późn. zm.).

Do dokonania zgłoszenia przy użyciu oprogramowania Online Filing konieczne jest posiadanie karty elektronicznej z dwoma certyfikatami: certyfikatem kwalifikowanym (niezbędnym do złożenia prawnie uznanego podpisu elektronicznego) oraz certyfikatem niekwalifikowanym (koniecznym do zestawienia poufnego kanału transmisji).

Obecnie, w okresie pierwszej fazy udostępnienia, system wspiera jedynie certyfikaty wydane przez Powszechne Centrum Certyfikacji CERTUM.

Formaty dokumentów akceptowanych przez Urząd Patentowy<sup>1</sup>:

- **.tiff (.tif)** – Tagged Image File Format – pliki typu .tif,
- **.doc** – dokumenty w postaci sformatowanego tekstu jako pliki typu .doc – standard obowiązuje wyłącznie dla odczytu dokumentu,
- **.rtf** wersja 1.6 – Rich Text Format Specification – dokumenty w postaci sformatowanego tekstu jako pliki typu .rtf,

<sup>1</sup> Na podstawie rozporządzenia Ministra Spraw Wewnętrznych i Administracji z dnia 29 września 2005 r. w sprawie minimalnych wymagań dla systemów teleinformatycznych (Dz. U. Nr 212 poz. 1766).

- **.pdf** wersja 1.4 – Portable Document Format – dokumenty tekstowo-graficzne jako pliki typu .pdf w wersji 5 przeglądarki Adobe Reader – standard obowiązuje wyłącznie dla odczytu dokumentu,
- **.txt** – dokumenty w postaci czystego (niesformatowanego) zbioru znaków zapisanych w standardzie Unicode UTF-8 jako pliki typu .txt (dopuszcza się rozszerzenie **.app** dla wykazu sekwencji nukleotydów i aminokwasów zgodnego z normą WIPO ST.25).

Formaty kompresji dokumentów akceptowanych Urząd Patentowy<sup>1</sup>:

- **.zip** – Zip File Format – format kompresji plików.

Ważniejsze krajowe akty prawne towarzyszące wprowadzeniu przez UPRP przyjmowania zgłoszeń w postaci elektronicznej:

- Ustawa z dnia 30 czerwca 2000 r. – Prawo własności przemysłowej (Dz. U. z 2003 r. Nr 119, poz. 1117, z 2004 r. Nr 33, poz. 286, z 2005 r. Nr 10, poz. 68, Nr 163, poz. 1362 i Nr 167, poz. 1398, z 2006 r. Nr 170, poz. 1217, 1218 i Nr 208, poz. 1539 oraz z 2007 r. Nr 99, poz. 662 i Nr 136, poz. 958.
- Rozporządzenie Prezesa Rady Ministrów z dnia 15 maja 2008 r. w sprawie dokonania zgłoszeń wynalazków, produktów leczniczych i produktów ochronnych roślin, wzorów użytkowych, wzorów przemysłowych, znaków towarowych, oznaczeń geograficznych i topografii układów scalonych oraz prowadzenia korespondencji w postaci elektronicznej (Dz. U. Nr 89, poz. 540).
- Rozporządzenie Rady Ministrów z dnia 11 października 2005 r. w sprawie minimalnych wymagań dla systemów teleinformatycznych (Dz. U. Nr 212, poz. 1766).

### 307

#### LISTA RZECZNIKÓW PATENTOWYCH (wpisy i zmiany)

Decyzją Prezesa Urzędu Patentowego Rzeczypospolitej Polskiej z dnia 3 lipca 2008 r., wydaną na podstawie art. 25 ust. 1 w związku z art. 18 ust. 4 i art. 19 ust. 1 ustawy z dnia 11 kwietnia 2001 r. o rzecznikach patentowych (Dz. U. Nr 49, poz. 509, z późn. zm.), wpisano na listę rzeczników patentowych w poz. nr nr:

3211	Błach-Morysińska Klaudia	Warszawa
3212	Bugalski Maciej	Warszawa
3213	Dobieżyński Krzysztof Marek	Lublin
3214	Dobrzański Jan Paweł	Warszawa
3215	Duda Justyna Patrycja	Tarnowskie Góry
3236	Gajek Karol Remigiusz	Warszawa
3216	Gawrylczyk Tomasz	Sochaczew
3234	Grząka Joanna Danuta	Kraków
3245	Grzelak Anna Sylwia	Warszawa
3217	Grzesiczak Mariusz Andrzej	Dąbrowa Górnicza
3218	Iwaniuk Agnieszka	Białystok
3219	Kawczyńska Marta Joanna	Józefosław
3220	Komala – Wójcik Katarzyna	Kraków
3221	Korga Łukasz Franciszek	Chorzów
3235	Kurcman Paweł Rafał	Warszawa
3241	Marciniszyn Karolina Marta	Warszawa
3240	Markieta Jarosław Franciszek	Warszawa
3222	Michalak Arkadiusz	Kraków
3223	Mikosza Marek Andrzej	Kraków
3224	Muzalewska Magdalena Zofia	Gdańsk
3225	Nowak-Gruca Aleksandra Joanna	Kraków
3226	Pasiut Anna Łucja	Warszawa
3237	Prusińska Helena Beata	Warszawa
3227	Przyborska-Bojanowska Agnieszka Elżbieta	Gdańsk
3228	Sater Ewa Justyna	Kraków

<sup>1</sup> Na podstawie rozporządzenia Ministra Spraw Wewnętrznych i Administracji z dnia 29 września 2005 r. w sprawie minimalnych wymagań dla systemów teleinformatycznych (Dz. U. Nr 212 poz. 1766).

3229	Sielewiesiuk Jakub	Warszawa
3243	Słowikowski Tomasz Jarosław	Zgorzelec
3230	Tomaszewski Bartłomiej Henryk	Warszawa
3231	Wac Paweł Jerzy	Warszawa
3232	Walkiewicz Sebastian Rafał	Warszawa
3242	Witkowska Monika Aleksandra	Warszawa
3238	Wrześniewski Paweł	Warszawa
3239	Zielińska-Łazarowicz Małgorzata	Warszawa
3233	Zięcik Adrianna Katarzyna	Warszawa
3244	Żebrowska-Kucharzyk Agnieszka Elżbieta	Warszawa

Decyzją Prezesa Urzędu Patentowego Rzeczypospolitej Polskiej z dnia 4 lipca 2008 r., wydaną na podstawie art. 25 ust. 1 w związku z art. 18 ust. 4 i art. 19 ust. 1 ustawy z dnia 11 kwietnia 2001 r. o rzecznikach patentowych (Dz. U. Nr 49, poz. 509, z późn. zm.), wpisano na listę rzeczników patentowych w poz. nr:

3246	Suwała Beata Anna	Warszawa
------	-------------------	----------

Decyzją Prezesa Urzędu Patentowego Rzeczypospolitej Polskiej z dnia 14 lipca 2008 r., wydaną na podstawie art. 25 ust. 1 w związku z art. 18 ust. 4 i art. 19 ust. 1 ustawy z dnia 11 kwietnia 2001 r. o rzecznikach patentowych (Dz. U. Nr 49, poz. 509, z późn. zm.), wpisano na listę rzeczników patentowych w poz. nr nr:

3249	Oleksiewicz Sylwia Agata	Warszawa
3247	Raczyńska Agnieszka	Warszawa
3248	Sosnowski Michał Jan	Warszawa

Decyzją Prezesa Urzędu Patentowego Rzeczypospolitej Polskiej z dnia 15 lipca 2008 r., wydaną na podstawie art. 25 ust. 1 w związku z art. 18 ust. 4 i art. 19 ust. 1 ustawy z dnia 11 kwietnia 2001 r. o rzecznikach patentowych (Dz. U. Nr 49, poz. 509, z późn. zm.), wpisano na listę rzeczników patentowych w poz. nr nr:

3252	Grzyb Dorota Katarzyna	Radom
3251	Kacperska Aleksandra Anna	Kraków
3250	Żebrowska Anna	Warszawa

Decyzją Prezesa Urzędu Patentowego Rzeczypospolitej Polskiej z dnia 23 lipca 2008 r., wydaną na podstawie art. 25 ust. 1 w związku z art. 18 ust. 4 i art. 19 ust. 1 ustawy z dnia 11 kwietnia 2001 r. o rzecznikach patentowych (Dz. U. Nr 49, poz. 509, z późn. zm.), wpisano na listę rzeczników patentowych w poz. nr nr:

3254	Dąbrowska Monika	Radzymin
3253	Szczurek Anna Agnieszka	Mikołów
3255	Wielecka Monika Agnieszka	Szczecin

Decyzją Prezesa Urzędu Patentowego Rzeczypospolitej Polskiej z dnia 28 lipca 2008 r., wydaną na podstawie art. 25 ust. 1 w związku z art. 18 ust. 4 i art. 19 ust. 1 ustawy z dnia 11 kwietnia 2001 r. o rzecznikach patentowych (Dz. U. Nr 49, poz. 509, z późn. zm.), wpisano na listę rzeczników patentowych w poz. nr:

3256	Gduła Anna	Wrocław
------	------------	---------

Decyzją Prezesa Urzędu Patentowego Rzeczypospolitej Polskiej z dnia 1 sierpnia 2008 r., wydaną na podstawie art. 25 ust. 1 w związku z art. 18 ust. 4 i art. 19 ust. 1 ustawy z dnia 11 kwietnia 2001 r. o rzecznikach patentowych (Dz. U. Nr 49, poz. 509, z późn. zm.), wpisano na listę rzeczników patentowych w poz. nr:

3257	Krężlewicz Katarzyna Izabela	Warszawa
------	------------------------------	----------

Decyzją Prezesa Urzędu Patentowego Rzeczypospolitej Polskiej z dnia 14 lipca 2008 r., wydaną na podstawie art. 25 ust. 1 w związku z art. 24 ust. 2 pkt 1 ustawy z dnia 11 kwietnia 2001 r. o rzecznikach patentowych (Dz. U. Nr 49, poz. 509, z późn. zm.), skreślono z listy rzeczników patentowych wpisaną na tę listę w poz. nr

2617	Dziadko Halina	Warszawa
------	----------------	----------

## C Z Ę Ś Ć II

## OGŁOSZENIA O UDZIELONYCH PRAWACH

*Cyfrowe kody identyfikujące (według normy WIPO ST. 9), które poprzedzają informacje o udzielonych patentach oraz prawach ochronnych oznaczają:*

- (11) – numer patentu lub prawa ochronnego
- (21) – numer zgłoszenia wynalazku lub wzoru użytkowego
- (22) – data zgłoszenia wynalazku lub wzoru użytkowego
- (23) – data pierwszeństwa z wystawienia wynalazku lub wzoru użytkowego na wystawie i nazwa wystawy
- (30) – dane dotyczące pierwszeństwa konwencyjnego (numer zgłoszenia priorytetowego, data wniesienia zgłoszenia priorytetowego, kod kraju)
- (41) – data ogłoszenia o zgłoszeniu wynalazku lub wzoru użytkowego
- (51) – symbol Międzynarodowej Klasyfikacji Patentowej
- (54) – tytuł wynalazku lub wzoru użytkowego
- (61) – numer patentu głównego
- (62) – numer zgłoszenia macierzystego (pod którym dane zgłoszenie było ogłoszone)
- (68) – numer patentu podstawowego dla dodatkowego prawa ochronnego
- (72) – nazwisko i imię twórcy wynalazku lub wzoru użytkowego
- (73) – nazwisko i imię lub nazwa uprawnionego z patentu lub prawa ochronnego oraz miejsce zamieszkania lub siedziba i w nawiasie kod kraju
- (76) – nazwisko i imię twórcy i jednocześnie uprawnionego z patentu lub prawa ochronnego oraz miejsce zamieszkania lub siedziba i w nawiasie kod kraju
- (86) – data i numer zgłoszenia międzynarodowego
- (87) – data i numer publikacji zgłoszenia międzynarodowego
- (93) – numer i data pierwszego zezwolenia na wprowadzenie na rynek produktu objętego dodatkowym prawem ochronnym oraz wskazanie organu, który zezwolenie wydał
- (94) – data, od której powstaje i czas trwania dodatkowego prawa ochronnego
- (95) – oznaczenie produktu opisanego w zezwoleniu na wprowadzenie na rynek produktu objętego dodatkowym prawem ochronnym
- (97) – data i numer publikacji patentu europejskiego

*Przed cyfrowym kodem identyfikującym (11) lub przed numerem patentu lub prawa ochronnego umieszczone są literowo-cyfrowe kody identyfikujące (kod rodzaju dokumentu), zgodnie z przyjętymi symbolami (wg normy WIPO ST. 16):*

Patent	– (B1)
Patent dodatkowy do patentu	– (B3)
Prawo ochronne	– (Y1)
Tłumaczenie na język polski patentu europejskiego	– (T3)
Poprawione tłumaczenie patentu europejskiego	– (T4)
Zmienione po sprzeciwie tłumaczenie patentu europejskiego	– (T5)

**A. WYNALAZKI**

308

**UDZIELONE PATENTY**

(od nr 199 563 do nr 199 804)

B1 (11) **199683** (41) 2002 05 20  
 (51) **A01K 47/00** (2006.01)  
**A01K 59/00** (2006.01)  
 (21) 343785 (22) 2000 11 08  
 (72) Kramarz Józef, Kramarz Sylwia  
 (73) Kramarz Józef, Dębica (PL)  
 (54) Sposób i urządzenie do przemysłowej produkcji miodu naturalnego

B1 (11) **199611** (41) 2003 07 28  
 (51) **A01M 7/00** (2006.01)  
 (21) 351768 (22) 2002 01 18  
 (72) Rejman Ryszard, Swiechowski Waldemar, Godyń Artur  
 (73) Instytut Sadownictwa i Kwiaciarnictwa, Skierniewice (PL)  
 (54) Urządzenie do przemieszczania w pionie belki opryskowej w opryskiwaczach polowych

B1 (11) **199755** (41) 2002 01 14  
 (51) **A01N 25/26** (2006.01)  
**A01N 37/40** (2006.01)  
**A01N 43/653** (2006.01)  
**A01N 43/82** (2006.01)  
**A01N 47/24** (2006.01)  
**A01P 3/00** (2006.01)  
 (21) 346021 (22) 1999 07 28  
 (30) 98 19835218 1998 08 05 DE  
 98 19846893 1998 10 13 DE  
 (86) 1999 07 28 PCT/EP99/05407  
 (87) 2000 02 17 WO00/07443, PCT Gazette nr 07/00  
 (72) Stadler Reinhold, Kober Reiner, Schneider Karl-Heinrich, Saur Reinhold, Bayer Herbert, Kolter Karl, Seufert Michael  
 (73) BASF AKTIENGESELLSCHAFT, Ludwigshafen (DE)  
 (54) Granulat doglebowy o kontrolowanym uwalnianiu substancji czynnej i sposób jego wytwarzania

B1 (11) **199654** (41) 2002 02 11  
 (51) **A01N 25/28** (2006.01)  
**A01N 43/40** (2006.01)  
**A01N 57/14** (2006.01)  
 (21) 346414 (22) 1999 08 24  
 (30) 98 19840582 1998 09 05 DE  
 (86) 1999 08 24 PCT/EP99/06199  
 (87) 2000 03 16 WO00/13503, PCT Gazette nr 11/00  
 (72) Wolf Hilmar, Weissmüller Joachim  
 (73) BAYER AKTIENGESELLSCHAFT, Leverkusen (DE)  
 (54) Preparaty mikrokapsułkowe, sposób wytwarzania preparatów mikrokapsułkowych i zastosowanie

B1 (11) **199726** (41) 2004 02 09  
 (51) **A01N 25/30** (2006.01)  
 (21) 354711 (22) 2000 10 26  
 (30) 99 9913842 1999 10 29 FR  
 (86) 2000 10 26 PCT/FR00/02977

(87) 2001 05 03 WO01/30147, PCT Gazette nr 18/01  
 (72) Farre Francois, Segaud Christian, Zerrouk Robert  
 (73) BASF Agro B.V., Arnhem (NL), Wädenswil-Branch, Wädenswil/Au (CH)  
 (54) Kompozycja pestycydowa i/lub regulująca wzrost szkodliwych roślin i/lub owadów i/lub zwierząt, sposób traktowania i/lub ochrony upraw oraz sposób traktowania lub ochrony w higienie publicznej lub domowej

B1 (11) **199669** (41) 2002 04 08  
 (51) **A01N 31/02** (2006.01)  
**A01N 25/32** (2006.01)  
**A01P 1/00** (2006.01)  
 (21) 347498 (22) 1999 09 25  
 (30) 98 19850994 1998 11 05 DE  
 (86) 1999 09 25 PCT/EP99/07151  
 (87) 2000 05 18 WO00/27192, PCT Gazette nr 20/00  
 (72) Nevermann Jan, Zerling Wolfgang, Höffler Jutta  
 (73) MENNO CHEMIE VERTRIEBSGES. MBH, Norderstedt (DE)  
 (54) Środki odkażające do zwalczania i inaktywacji czynników fitopatogennych

B1 (11) **199564** (41) 2004 05 04  
 (51) **A01N 37/10** (2006.01)  
**A01N 37/40** (2006.01)  
**A01P 1/00** (2006.01)  
 (21) 355659 (22) 2000 11 13  
 (30) 99 99125556 1999 12 21 EP  
 (86) 2000 11 13 PCT/EP00/11206  
 (87) 2001 06 28 WO01/45507, PCT Gazette nr 26/01  
 (72) Kühnau Birgit, Schreiber Olaf, Wagemann Wolfgang  
 (73) CHEMISCHE FABRIK DR. WEIGERT GMBH & CO., Hamburg (DE)  
 (54) Ciekły koncentrat środka dezynfekcyjnego i zastosowanie koncentratu środka dezynfekcyjnego

B1 (11) **199673** (41) 2003 07 14  
 (51) **A01N 43/70** (2006.01)  
**A01N 35/00** (2006.01)  
**A01N 43/30** (2006.01)  
**A01N 43/52** (2006.01)  
**A01N 47/12** (2006.01)  
**A01P 3/00** (2006.01)  
**A01P 13/00** (2006.01)  
 (21) 352020 (22) 2000 04 27  
 (30) 99 321022 1999 05 27 US  
 (86) 2000 04 27 PCT/US00/11259  
 (87) 2000 12 07 WO00/72675, PCT Gazette nr 49/00  
 (72) Smith Roger Errol  
 (73) TROY TECHNOLOGY CORPORATION, INC., Wilmington (US)  
 (54) Kompozycja przeciwgrzybiczna i/lub przeciwalgowa, jej zastosowanie oraz sposób ochrony mokrej niebieskiej skóry oraz świeżego ściętego drewna

B1 (11) **199694** (41) 2003 05 05

(51) **A01N 47/34** (2006.01)

**A01N 37/52** (2006.01)

**A01N 43/40** (2006.01)

**A01P 7/04** (2006.01)

(21) 351551 (22) 2000 03 07

(30) 99 60124306 1999 03 12 US

99 60158201 1999 10 07 US

(86) 2000 03 07 PCT/US00/05879

(87) 2000 09 21 WO00/54591, PCT Gazette nr 38/00

(72) Treacy Michael Frank, Borysewicz Raymond Frank, Schwinghammer Kurt Allen, Rensner Paul Erich, Oloumi-Sadeghi Hassan

(73) BASF AKTIENGESELLSCHAFT, Ludwigshafen (DE)

(54) Kompozycja owadobójcza, kompozycja w postaci przynęty, sposób zwalczania owadów oraz sposób ochrony roślin przed inwazją i atakiem owadów

B1 (11) **199655** (41) 2002 03 11

(51) **A01N 47/38** (2006.01)

**A01P 13/02** (2006.01)

(21) 346901 (22) 1999 09 21

(30) 98 19845408 1998 10 02 DE

(86) 1999 09 21 PCT/EP99/06990

(87) 2000 04 13 WO00/19826, PCT Gazette nr 15/00

(72) Feucht Dieter, Santel Hans-Joachim, Lürssen Klaus, Wetcholowsky Ingo, Dahmen Peter, Müller Klaus-Helmut

(73) BAYER AKTIENGESELLSCHAFT, Leverkusen (DE)

(54) Sposób selektywnego zwalczania jednego lub kilku chwastów i zastosowanie

B1 (11) **199803** (41) 2004 12 13

(51) **A01N 59/20** (2006.01)

**A01N 59/00** (2006.01)

**A01N 59/06** (2006.01)

**A01N 59/10** (2006.01)

**A01P 1/00** (2006.01)

**A01P 3/00** (2006.01)

(21) 360516 (22) 2003 06 05

(72) Macias Władysław

(73) Instytut Warzywnictwa im. Emila Chroboczka, Skierniewice (PL)

(54) Środek do zaprawiania nasion przeciwko sprawcom chorób wirusowych, bakteryjnych i grzybowych, zwłaszcza roślin psiankowatych i dyniowatych oraz sposób zaprawiania nasion przeciwko sprawcom chorób wirusowych, bakteryjnych i grzybowych, zwłaszcza roślin psiankowatych i dyniowatych

B1 (11) **199602** (41) 2004 01 26

(51) **A22C 13/00** (2006.01)

(21) 355121 (22) 2002 07 19

(72) Karczmarczyk Eugeniusz, Bałabaniak Jerzy, Jop Stanisław

(73) IMS-Maszyny Spożywcze Spółka z o.o., Warszawa (PL)

(54) Głowica do formowania osłonek białkowych

B1 (11) **199649** (41) 2004 07 26

(51) **A23C 1/04** (2006.01)

**A23C 1/14** (2006.01)

(21) 357556 (22) 2001 02 08

(30) 00 00200616 2000 02 22 EP

(86) 2001 02 08 PCT/EP01/01321

(87) 2001 08 30 WO01/62098, PCT Gazette nr 35/01

(72) Bodenstab Stefan

(73) SOCIETE DES PRODUITS NESTLE S.A., Vevey (CH)

(54) Sposób wytwarzania proszku mlecznego

B1 (11) **199804** (41) 2004 05 04

(51) **A23D 9/00** (2006.01)

**A23D 7/00** (2006.01)

(21) 355671 (22) 2000 11 02

(30) 99 99203816 1999 11 15 EP

(86) 2000 11 02 PCT/EP00/10893

(87) 2001 05 25 WO01/35756, PCT Gazette nr 21/01

(72) Bauer-Plank Christina, Van Den Berg Ton, Van Dieren Frank, Fabian Juergen Heinz, De Vries Isabella Christina Maria

(73) UNILEVER N.V., Rotterdam (NL)

(54) Produkt spożywczy

B1 (11) **199590** (41) 2004 12 13

(51) **A23F 5/48** (2006.01)

(21) 364815 (22) 2000 08 21

(30) 99 99116494 1999 08 23 EP

00 00113472 2000 06 26 EP

(86) 2000 08 21 PCT/EP00/08203

(87) 2001 03 01 WO01/13735, PCT Gazette nr 09/01

(72) Furrer Marc, Gretsche Catherine

(73) SOCIETE DES PRODUITS NESTLE S.A., Vevey (CH)

(54) Sposób pozyskiwania aromatycznych składników ze świeżo zmielonej kawy i rozpuszczalna, suszona rozpyłowo lub liofilizowana kawa

B1 (11) **199759** (41) 2005 01 10

(51) **A23G 3/00** (2006.01)

(21) 365828 (22) 2001 04 02

(30) 00 00201596 2000 05 03 EP

00 00203678 2000 10 24 EP

(86) 2001 04 02 PCT/EP01/03675

(87) 2001 11 08 WO01/82715, PCT Gazette nr 45/01

(72) Rivier Vincent

(73) SOCIETE DES PRODUITS NESTLE S.A., Vevey (CH)

(54) Produkt w postaci wyrobu cukierniczego, zawierający co najmniej jeden składnik funkcjonalny

B1 (11) **199710** (41) 2005 04 04

(51) **A23J 3/34** (2006.01)

(21) 368559 (22) 2001 03 30

(86) 2001 03 30 PCT/IN01/00072

(87) 2002 10 10 WO02/078461, PCT Gazette nr 41/02

(72) Cheruppanpullil Radha, Parigi Ramesh Kumar, Vishweshwaraiah Prakash

(73) COUNCIL OF SCIENTIFIC AND INDUSTRIAL RESEARCH, New Delhi (IN)

(54) Sposób otrzymywania wysokobiałkowego hydrolizatu

B1 (11) **199787** (41) 2004 08 23

(51) **A23L 1/0522** (2006.01)

(21) 358919 (22) 2001 05 21

(30) 00 00111793 2000 06 05 EP

(86) 2001 05 21 PCT/IB01/00881

(87) 2001 12 13 WO01/93693, PCT Gazette nr 50/01

(72) Mooser Oswald

(73) SOCIETE DES PRODUITS NESTLE S.A., Vevey (CH)

(54) Środek zagęszczający do żywności i sposób jego wytwarzania

B1 (11) **199641** (41) 2003 08 25

(51) **A23L 1/09** (2006.01)

**A23L 1/305** (2006.01)

**A61K 31/205** (2006.01)

**A61K 31/70** (2006.01)

(21) 352578 (22) 2001 06 01

(30) 00RM 323 2000 06 14 IT

(86) 2001 06 01 PCT/IT01/00283

(87) 2001 12 20 WO01/95915, PCT Gazette nr 51/01

(72) Pola Pietro

(73) SIGMA-TAU HEALTHSCIENCE S.P.A., Pomezia (IT)

(54) Dodatek dietetyczny zwiększający metabolizm energetyczny mięśni, zawierający pochodną karnityny i rybozę



B1 (11) **199763** (41) 2004 07 26  
 (51) **A23L 1/10** (2006.01)  
 (21) 357299 (22) 2001 01 09  
 (30) 00 0000303 2000 01 10 FR  
 (86) 2001 01 09 PCT/FR01/00055  
 (87) 2001 07 19 WO01/50870, PCT Gazette nr 29/01  
 (72) Lang Vincent, Degouy Magali, Champenois Yann  
 (73) LU FRANCE EN ABREGE LF S.A., Ris-Orangis (FR)  
 (54) Zastosowanie produktu zbożowego

B1 (11) **199730** (41) 2004 09 20  
 (51) **A23L 1/24** (2006.01)  
 (21) 360822 (22) 2001 09 28  
 (30) 00 00203738 2000 10 27 EP  
 (86) 2001 09 28 PCT/EP01/11289  
 (87) 2002 05 02 WO02/34071, PCT Gazette nr 18/02  
 (72) Kuil Gjisbert, Pelan Barbara Margaretha Catharina, Struik Theo  
 (73) UNILEVER N.V., Rotterdam (NL)  
 (54) Jadalna kompozycja olej w wodzie w postaci emulsji

B1 (11) **199739** (41) 2001 08 27  
 (51) **A24C 5/18** (2006.01)  
 (21) 345879 (22) 2001 02 15  
 (30) 00 10007479 2000 02 18 DE  
 (72) Schmick Clemens, Koch Franz-Peter  
 (73) Hauni Maschinenbau Aktiengesellschaft, Hamburg (DE)  
 (54) Urządzenie do przenoszenia pasma włókien w przemyśle przetwórczym tytoniu

B1 (11) **199740** (41) 2003 11 17  
 (51) **A47B 96/20** (2006.01)  
 (21) 359978 (22) 2003 05 06  
 (30) 02 20207222 2002 05 07 DE  
 02 02018337 2002 08 14 EP  
 (72) Burow Hans-Jurgen  
 (73) W. Lehbrink GmbH & Co. KG, Maschinenfabrik, Oerlinghausen (DE)  
 (54) Elementy płytowe połączone ze sobą przegubowo, sposób wytwarzania elementów płytowych, połączonych ze sobą przegubowo oraz linia produkcyjna do wytwarzania elementów płytowych, połączonych ze sobą przegubowo

B1 (11) **199741** (41) 2007 03 19  
 (51) **A47C 1/121** (2006.01)  
**A47C 1/024** (2006.01)  
**A47C 7/54** (2006.01)  
 (21) 377031 (22) 2005 09 13  
 (72) Sacharuk Józef  
 (73) Fabryka Mebli Okrętowych FAMOS Sp. z o.o., Starogard Gdański (PL)  
 (54) Fotel z wychylnym oparciem i odkładanym siedziskiem

B1 (11) **199789** (41) 2004 11 02  
 (51) **A47K 7/03** (2006.01)  
 (21) 362802 (22) 2002 01 11  
 (30) 01 60262486 2001 01 17 US  
 (86) 2002 01 11 PCT/EP02/00326  
 (87) 2002 07 25 WO02/56741, PCT Gazette nr 30/02  
 (72) Slavtcheff Craig Stephen, Gott Robert Edward, Znaiden Alexander Paul, Macedo Filomena Augusta  
 (73) UNILEVER NV, Rotterdam (NL)  
 (54) Sposób wytwarzania wyrobu czyszczącego i wyrób czyszczący

B1 (11) **199582** (41) 2004 09 20  
 (51) **A47L 9/14** (2006.01)  
 (21) 360987 (22) 2001 09 11  
 (30) 00 0003413 2000 09 22 SE  
 (86) 2001 09 11 PCT/SE01/01959

(87) 2002 03 28 WO02/24046, PCT Gazette nr 13/02  
 (72) Hengvoss Ingrid, Billskog Patrik  
 (73) AKTIEBOLAGET ELECTROLUX, Sztokholm (SE)  
 (54) Pojemnik na kurz do odkurzacza

B1 (11) **199585** (41) 2004 09 20  
 (51) **A47L 9/14** (2006.01)  
 (21) 360988 (22) 2001 09 11  
 (30) 00 0003414 2000 09 22 SE  
 (86) 2001 09 11 PCT/SE01/01960  
 (87) 2002 03 28 WO02/24047, PCT Gazette nr 13/02  
 (72) Billskog Patrik, Hengvoss Ingrid  
 (73) AKTIEBOLAGET ELECTROLUX, Sztokholm (SE)  
 (54) Pojemnik na kurz do odkurzacza

B1 (11) **199680** (41) 2003 08 25  
 (51) **A47L 9/24** (2006.01)  
 (21) 352633 (22) 2001 06 26  
 (30) 00 10030304 2000 06 27 DE  
 (86) 2001 06 26 PCT/DE01/02300  
 (87) 2002 01 03 WO02/00087, PCT Gazette nr 01/02  
 (72) Schiemann Jurgen, Kiel Hartmut  
 (73) ROXXAN GmbH, Remscheid (DE)  
 (54) Układ rury odkurzacza do łączenia wtykowego

B1 (11) **199758** (41) 2001 06 18  
 (51) **A61F 13/08** (2006.01)  
**A47G 25/90** (2006.01)  
 (21) 342611 (22) 1999 03 02  
 (30) 98 9802487 1998 03 02 FR  
 (86) 1999 03 02 PCT/FR99/00454  
 (87) 1999 09 10 WO99/44558, PCT Gazette nr 36/99  
 (72) Gardon-Mollard Christian  
 (73) INNOTHERA TOPIC INTERNATIONAL (SOCIETE ANONYME), Arcueil (FR)  
 (54) Urządzenie do zakładania na kończynę rurowej ortozy obciążającej

B1 (11) **199708** (41) 2001 07 30  
 (51) **A61F 13/15** (2006.01)  
**A61F 13/51** (2006.01)  
**A61F 13/511** (2006.01)  
 (21) 343172 (22) 1999 03 17  
 (30) 98 9801038 1998 03 27 SE  
 (86) 1999 03 17 PCT/SE99/00407  
 (87) 1999 10 07 WO99/49825, PCT Gazette nr 40/99  
 (72) Hedenberg Peter, Hansson Roy, Tennby Anders, Elfström Anna-Carin, Krook Fredrik, Gustafsson Anders  
 (73) SCA HYGIENE PRODUCTS AB, Göteborg (SE)  
 (54) Laminat materiałowy i wyrób chłonny

B1 (11) **199785** (41) 2004 07 12  
 (51) **A61F 2/24** (2006.01)  
 (21) 356923 (22) 2001 01 29  
 (30) 00 60178333 2000 01 27 US  
 (86) 2001 01 29 PCT/US01/02911  
 (87) 2001 08 02 WO01/54624, PCT Gazette nr 31/01  
 (72) Myers Keith, Nguyen Christine, Quijano R. C., Cali Douglas  
 (73) 3F THERAPEUTICS, INC., Lake Forest (US)  
 (54) Bezstentowa, protetyczna zastawka serca i sposób wytwarzania bezstentowej, protetycznej zastawki serca

B1 (11) **199778** (41) 2002 08 26  
 (51) **A61K 31/202** (2006.01)  
**A61K 31/232** (2006.01)  
**A61K 31/40** (2006.01)  
**A61K 31/495** (2006.01)  
**A61K 31/551** (2006.01)

**A61K 31/5415** (2006.01)**A61P 25/18** (2006.01)

- (21) 349718 (22) 2000 01 21  
 (30) 99 9901809 1999 01 27 GB  
 (86) 2000 01 21 PCT/GB00/00164  
 (87) 2000 08 03 WO00/44361, PCT Gazette nr 31/00  
 (72) Peet Malcolm, Vaddadi Krishnarao Sitamrao  
 (73) LAXDALE LIMITED, Stirling (GB)  
 (54) Zastosowanie preparatu zawierającego kwas eikozapentaenowy (EPA) do leczenia zaburzeń psychiatrycznych i neurologicznych

B1 (11) **199652** (41) 2001 02 12(51) **A61K 31/337** (2006.01)**A61K 47/40** (2006.01)**A61K 47/48** (2006.01)**A61K 9/08** (2006.01)**A61P 35/00** (2006.01)

- (21) 340505 (22) 1998 11 09  
 (30) 97 9701945 1997 11 10 HU  
 (86) 1998 11 09 PCT/HU98/00097  
 (87) 1999 05 20 WO99/24073, PCT Gazette nr 20/99  
 (72) Géczy Joseph M.  
 (73) Hexal AG, Holzkirchen (DE)  
 (54) Sposób wytwarzania stałych kompozycji farmaceutycznych

B1 (11) **199782** (41) 2004 04 05(51) **A61K 31/4015** (2006.01)**A61P 31/12** (2006.01)

- (21) 355291 (22) 2000 10 19  
 (30) 99 421131 1999 10 19 US  
 (86) 2000 10 19 PCT/US00/28856  
 (87) 2001 04 26 WO01/28556, PCT Gazette nr 17/01  
 (72) Rennie Paul John, King Simon Phillip, Biedermann Kimberly Ann, Morgan Jeffrey Michael  
 (73) THE PROCTER & GAMBLE COMPANY, Cincinnati (US)  
 (54) Środek do nosa do zapobiegania i leczenia wirusowego przeziębienia i grypy

B1 (11) **199660** (41) 2002 12 16(51) **A61K 31/4192** (2006.01)**A61P 25/00** (2006.01)

- (62) 350418  
 (21) 382172 (22) 2000 02 28  
 (30) 99 259911 1999 03 01 US  
 99 259910 1999 03 01 US  
 (72) Schmutz Markus  
 (73) Novartis AG, Bazylea (CH)  
 (54) Zastosowanie fluorowanych triazoli do wytwarzania leku do leczenia zaburzeń afektywnych i zaburzeń koncentracji

B1 (11) **199576** (41) 2004 12 13(51) **A61K 31/4439** (2006.01)**A61P 35/00** (2006.01)

- (21) 364811 (22) 2000 09 26  
 (30) 99 19946301 1999 09 28 DE  
 (86) 2000 09 26 PCT/EP00/09390  
 (87) 2001 04 05 WO01/22954, PCT Gazette nr 14/01  
 (72) Nickel Bernd, Klenner Thomas, Bacher Gerald, Beckers Thomas, Emig Peter, Engel Jürgen, Bruyneel Erik, Kamp Günter, Peters Kirsten  
 (73) ZIOPHARM ONCOLOGY, INC., Charlestown (US)  
 (54) Zastosowanie jednego lub więcej N-podstawionych indolo-3-glioksylamidów lub ich fizjologicznie tolerowanych soli addycyjnych do wytwarzania leku do leczenia farmaceutycznie opornych nowotworów

B1 (11) **199727** (41) 2004 04 19(51) **A61K 31/485** (2006.01)**A61P 25/04** (2006.01)

(21) 355330 (22) 2000 11 17

(30) 99 9927359 1999 11 19 GB

00 60176208 2000 01 14 US

(86) 2000 11 17 PCT/GB00/04372

(87) 2001 05 25 WO01/35942, PCT Gazette nr 21/01

(72) Chapleo Christopher Bourne, McCormack Keith, Varey Nicolas Calvert

(73) RECKITT BENCKISER HEALTHCARE (UK) LIMITED, Slough (GB)

(54) Kompozycja przeciwbólowa buprenorfiny i zastosowanie nalksonu, naltreksonu lub nalmeferu

B1 (11) **199650** (41) 2003 08 25(51) **A61K 31/496** (2006.01)**A61P 29/02** (2006.01)

(62) 352373

(21) 383406 (22) 2000 05 16

(30) 99 99109295 1999 05 27 EP

(86) 2000 05 16 PCT/EP00/04376

(87) 2000 12 07 WO00/72832, PCT Gazette nr 49/00

(72) Bartoszyk Gerd, Seyfried Christoph, van Amsterdam Christoph, Böttcher Henning, Sedman Ewen

(73) MERCK PATENT GmbH, Darmstadt (DE)

(54) Nowe zastosowanie 1-[4-(5-cyjanoindol-3-ilo)butylo]-4-(2-karbam oilobenzofuran-5-ylo)piperazyny oraz jej fizjologicznie tolerowanych soli

B1 (11) **199798** (41) 2002 01 14(51) **A61K 31/567** (2006.01)**A61K 31/5685** (2006.01)**A61P 5/26** (2006.01)

(21) 345887 (22) 1999 06 10

(30) 98 96284 1998 06 11 US

(86) 1999 06 10 PCT/CA99/00538

(87) 1999 12 16 WO99/63974, PCT Gazette nr 50/99

(72) Labrie Fernand

(73) ENDORECHERCHE, INC., Ste-Foy (CA)

(54) Kompozycja farmaceutyczna zawierająca dehydroepiandrosteron, selektywny modulator receptora estrogeny i farmaceutycznie dopuszczalną zióbkę

B1 (11) **199702** (41) 2004 06 14(51) **A61K 31/58** (2006.01)**A61K 9/08** (2006.01)

(21) 356191 (22) 2000 10 20

(30) 99 298185 1999 10 20 JP

(86) 2000 10 20 PCT/JP00/07350

(87) 2001 04 26 WO01/28562, PCT Gazette nr 17/01

(72) Nagano Atsuhiko, Nishibe Yoshihisa, Takanashi Kazuya

(73) NYCOMED GmbH, Konstancja (DE)

(54) Wodna kompozycja farmaceutyczna do stosowania na błonę śluzową zawierająca co najmniej jedną nierozpuszczalną w wodzie i/albo słabo rozpuszczalną w wodzie substancję oraz cyklezonid

B1 (11) **199784** (41) 2004 07 26(51) **A61K 31/663** (2006.01)**A61P 19/10** (2006.01)

(21) 357675 (22) 2001 01 16

(30) 00 00101044 2000 01 20 EP

(86) 2001 01 16 PCT/EP01/00417

(87) 2001 07 26 WO01/52859, PCT Gazette nr 30/01

(72) Diederich Anke, Goldbach Pierre, Pfister Thomas

(73) F. HOFFMANN-LA ROCHE AG, Bazylea (CH)

(54) Kompozycja do podawania pozajelitowego zawierająca bisfosfonian, sposób jej wytwarzania i jej zastosowanie

B1 (11) **199642** (41) 2004 05 17(51) **A61K 35/76** (2006.01)

**A61K 47/34** (2006.01)**C12N 7/00** (2006.01)

- (21) 356897 (22) 2002 11 15  
 (72) Boratyński Janusz, Górski Andrzej, Lipiński Tomasz, Syper Danuta, Weber-Dąbrowska Beata  
 (73) Instytut Immunologii i Terapii Doświadczalnej PAN, Wrocław (PL)  
 (54) Preparat bakteriofagowy o podwyższonej trwałości oraz zastosowanie blokowego kopolimeru tlenku etylenu i tlenku propylenu

B1 (11) **199671** (41) 2004 07 12(51) **A61K 36/00** (2006.01)**A61K 33/26** (2006.01)**A61P 7/06** (2006.01)

- (21) 358035 (22) 2002 12 30  
 (72) Twardowski Tomasz, Smól Joanna  
 (73) Instytut Chemii Bioorganicznej PAN, Poznań (PL)  
 (54) Zastosowanie ferrytyny roślinnej

B1 (11) **199591** (41) 2003 05 05(51) **A61K 38/13** (2006.01)**A61K 9/48** (2006.01)

- (21) 351593 (22) 2000 05 26  
 (30) 99 9912476 1999 05 28 GB  
 (86) 2000 05 26 PCT/EP00/04829  
 (87) 2000 12 07 WO00/72867, PCT Gazette nr 49/00  
 (72) Ambühl Michael, Lückel Barbara, Häberlin Barbara, Meinzer Armin  
 (73) NOVARTIS AG, Bazylea (CH)  
 (54) Kompozycja w postaci kapsułki, zawierająca cyklosporynę, zastosowanie kompozycji zawierającej cyklosporynę oraz sposób otrzymywania takiej kompozycji

B1 (11) **199569** (41) 2003 04 07(51) **A61K 38/24** (2006.01)**A61K 31/565** (2006.01)**A61K 31/57** (2006.01)**A61P 15/08** (2006.01)

- (21) 351327 (22) 2000 03 21  
 (30) 99 60127241 1999 03 31 US  
 99 60131632 1999 04 28 US  
 (86) 2000 03 21 PCT/EP00/02466  
 (87) 2000 10 12 WO00/59542, PCT Gazette nr 41/00  
 (72) Engel Jürgen, Riethmüller-Winzen Hilde  
 (73) ZENTARIS GmbH, Frankfurt nad Menem (DE)  
 (54) Zastosowanie antagonistów hormonu uwalniania gonadotropiny (LHRH) do wytwarzania leku do leczenia bezpłodności

B1 (11) **199565** (41) 2000 07 17(51) **A61K 47/36** (2006.01)**A61K 9/10** (2006.01)

- (21) 336887 (22) 1998 05 18  
 (30) 97 857973 1997 05 16 US  
 97 912902 1997 08 15 US  
 (86) 1998 05 18 PCT/US98/10013  
 (87) 1998 11 19 WO98/51348, PCT Gazette nr 46/98  
 (72) Goldenberg Merrill Seymour, Beekman Alice C., Gu Jian Hua  
 (73) AMGEN INC., Thousand Oaks (US)  
 (54) Preparat farmaceutyczny zawierający kompozycję o przedłużonym uwalnianiu oraz zastosowanie preparatu farmaceutycznego zawierającego kompozycję o przedłużonym uwalnianiu

B1 (11) **199661** (41) 2003 03 24(51) **A61K 6/00** (2006.01)**A61C 13/23** (2006.01)

- (21) 351086 (22) 2000 04 13

(30) 99 60129162 1999 04 14 US

99 60152122 1999 09 02 US

- (86) 2000 04 13 PCT/US00/10186  
 (87) 2000 10 19 WO00/61072, PCT Gazette nr 42/00  
 (72) Rajaiah Jayanth, Schumacher Carole Ann, Whitney John Roy, Gilday-Weber Kimberly Ann, Smith Edward Dewey  
 (73) THE PROCTER & GAMBLE COMPANY, Cincinnati (US)  
 (54) Kompozycje klejowe do protez dentystycznych, zawierające mieszaną sól kopolimeru eteru alkilowo-winylowego i kwasu albo bezwodnika maleinowego

B1 (11) **199701** (41) 2004 06 14(51) **A61K 8/02** (2006.01)**A61K 8/92** (2006.01)**A61Q 1/14** (2006.01)

- (21) 356052 (22) 2000 12 05  
 (30) 99 99403056 1999 12 07 EP  
 (86) 2000 12 05 PCT/FR00/03394  
 (87) 2001 06 14 WO01/41731, PCT Gazette nr 24/01  
 (72) Gregoire Philippe  
 (73) GEORGIA-PACIFIC FRANCE, Kunheim (FR)  
 (54) Tampon do usuwania makijażu

B1 (11) **199577** (41) 2001 08 27(51) **A61K 8/04** (2006.01)**A61K 8/89** (2006.01)**A61Q 19/00** (2006.01)

- (21) 345923 (22) 2001 02 16  
 (30) 00 10007649 2000 02 19 DE  
 (72) Dietz Thomas, Hameyer Peter, Jenni Klaus  
 (73) Goldschmidt GmbH, Essen (DE)  
 (54) Kosmetyczne emulsje typu olej w wodzie

B1 (11) **199687** (41) 1999 12 20(51) **A61K 8/85** (2006.01)**A61K 8/81** (2006.01)**A61K 8/34** (2006.01)**A61Q 5/06** (2006.01)

- (21) 333698 (22) 1999 06 11  
 (30) 98 9807375 1998 06 11 FR  
 (72) Rollat-Corvol Isabelle, Samain Henri  
 (73) L'OREAL, Paryż (FR)  
 (54) Kompozycja kosmetyczna do włókien keratynowych, zestaw aerozolu zawierający tę kompozycję, sposób traktowania włókien keratynowych i zastosowanie tej kompozycji

B1 (11) **199725** (41) 2001 07 02(51) **A61K 8/88** (2006.01)**A61K 8/40** (2006.01)**A61Q 5/10** (2006.01)

- (21) 344849 (22) 2000 12 28  
 (30) 99 9916764 1999 12 30 FR  
 (72) Bebot Cecile, Rondeau Christine, Cottard François, Boudy Françoise  
 (73) L'OREAL, Paryż (FR)  
 (54) Kompozycja do utleniającego farbowania włókien keratynowych, zawierająca dwa konkretne czwartorzędowe poliamony

B1 (11) **199779** (41) 2005 06 27(51) **A61K 9/20** (2006.01)**A61K 31/506** (2006.01)

- (21) 371495 (22) 2003 04 22  
 (30) 02 0209265 2002 04 23 GB  
 (86) 2003 04 22 PCT/EP03/04151  
 (87) 2003 11 06 WO03/090720, PCT Gazette nr 45/03  
 (72) Luftensteiner Christian-Peter, Bianchi Jean-Claude, Ogorka Jörg, Kalb Oskar

(73) NOVARTIS AG, Bazylea (CH)  
 (54) Tabletki o dużej zawartości monosulfonianu 4-(4-metylopi-perazyn-1-ylometylo)-N-[4-metylo-3-(4-pirydyn-3-yl)pirymidyn-2-ylamino]fenu loj-benzamidu i sposób jej wytwarzania

B1 (11) **199715** (41) 2002 11 18  
 (51) **A61L 17/04** (2006.01)  
 (21) 347519 (22) 2001 05 10  
 (72) Bucheńska Jadwiga, Słomkowski Stanisław, Tazbir Józef, Timler Dariusz, Sobolewska Elżbieta, Karbownik Iwona  
 (73) Politechnika Łódzka, Łódź (PL)  
 (54) Sposób wytwarzania poliestrowych nici chirurgicznych o właściwościach antybakteryjnych

B1 (11) **199651** (41) 2002 11 04  
 (51) **B01J 23/755** (2006.01)  
**B01J 35/10** (2006.01)  
 (21) 350140 (22) 2000 02 11  
 (30) 99 9903083 1999 02 12 GB  
 99 9917545 1999 07 27 GB  
 (86) 2000 02 11 PCT/GB00/00442  
 (87) 2000 08 17 WO00/47320, PCT Gazette nr 33/00  
 (72) Lok Cornelis Martinus  
 (73) JOHNSON MATTHEY PLC, Londyn (GB)  
 (54) Drobnociarnisty katalizator nikiel/przejsciowy tlenek glinu, sposób jego wytwarzania, jego zastosowanie i koncentrat go zawierający oraz drobnociarnisty prekursor tego katalizatora

B1 (11) **199658** (41) 2005 07 11  
 (51) **B01J 23/94** (2006.01)  
 (21) 364264 (22) 2003 12 30  
 (72) Magdziarz Stanisław, Janecki Zdzisław, Gołębiowski Andrzej, Narowski Ryszard, Grzegorzczak Wiesław  
 (73) Instytut Nawozów Sztucznych, Puławy (PL)  
 (54) Sposób regeneracji zużytych katalizatorów miedziowych

B1 (11) **199584** (41) 2005 07 11  
 (51) **B01J 23/96** (2006.01)  
 (21) 364285 (22) 2003 12 31  
 (72) Janecki Zdzisław, Górecka Bożena, Gołębiowski Andrzej, Stołcki Kazimierz, Hryniewicz Irena  
 (73) Instytut Nawozów Sztucznych, Puławy (PL)  
 (54) Sposób odzysku metali z grupy platynowców ze zużytych katalizatorów nośnikowych

B1 (11) **199571** (41) 2005 03 21  
 (51) **B01J 37/04** (2006.01)  
**B01J 23/44** (2006.01)  
**B01J 21/12** (2006.01)  
**B01J 21/06** (2006.01)  
**B01D 53/70** (2006.01)  
 (21) 362181 (22) 2003 09 15  
 (72) Bahranowski Krzysztof, Serwicka-Bahranowska Ewa, Machej Tadeusz, Michalik Alicja, Janik Robert, Piekarska-Sadowska Halina, Janas Janusz  
 (73) Instytut Katalizy i Fizykochemii Powierzchni PAN, Kraków (PL); Akademia Górniczo-Hutnicza im. Stanisława Staszica, Kraków (PL)  
 (54) Sposób wytwarzania katalizatora do pełnego utleniania zanieczyszczeń organicznych zawierających chlor

B1 (11) **199801** (41) 2005 02 21  
 (51) **B01J 45/00** (2006.01)  
**B01J 20/24** (2006.01)  
**C02F 1/28** (2006.01)  
 (21) 367096 (22) 2002 07 15  
 (30) 01 0109949 2001 07 25 FR  
 (86) 2002 07 15 PCT/FR02/02502  
 (87) 2003 02 06 WO03/009939, PCT Gazette nr 06/03

(72) Domard Alain, Espuche Eliane, Despond Severine, Cartier Noël  
 (73) AHLSTROM RESEARCH AND SERVICES, Pont Eveque (FR); AHLSTROM CORPORATION, Helsinki (FI)  
 (54) Zastosowanie materiałów opartych na włóknach organicznych i/lub nieorganicznych i chitozanie do zatrzymywania jonów metali

B1 (11) **199606** (41) 2003 02 10  
 (51) **B02C 15/00** (2006.01)  
**F16H 57/02** (2006.01)  
 (21) 355068 (22) 2002 07 16  
 (30) 01 10136915 2001 07 30 DE  
 (72) Jaufmann Christian, Storcks Udo, Böttcher Alexandra, Klein-Hitpass Arno  
 (73) A. Friedr. Flender Aktiengesellschaft, Bocholt (DE)  
 (54) Obudowa przekładni dla przekładni młyna walcowego oraz model odlewniczy dla wytwarzania obudowy przekładni

B1 (11) **199679** (41) 2004 05 04  
 (51) **B03D 1/02** (2006.01)  
 (21) 355675 (22) 2000 11 23  
 (30) 99 997295 1999 11 24 ZA  
 (86) 2000 11 23 PCT/IB00/01734  
 (87) 2001 05 31 WO01/38001, PCT Gazette nr 22/01  
 (72) Du Plessis Francois Eberhardt, Van Olst Marc  
 (73) OUTOKUMPU OYJ, Espoo (FI)  
 (54) Sposób i układ do monitorowania i regulacji instalacji flotacji pianowej

B1 (11) **199664** (41) 2005 03 21  
 (51) **B05B 15/06** (2006.01)  
**A01M 7/00** (2006.01)  
 (21) 368273 (22) 2002 04 10  
 (30) 01 01109995 2001 04 25 EP  
 (86) 2002 04 10 PCT/EP02/03968  
 (87) 2002 11 07 WO02/087779, PCT Gazette nr 45/02  
 (72) Göbel Bernd, Müller Norbert  
 (73) LECHLER GMBH, Metzingen (DE); ALTEK GMBH, Rottenburg-Hailfingen (DE)  
 (54) Urządzenie rozpryskowe do rozpryskiwania cieczy, zwłaszcza w rolnictwie

B1 (11) **199665** (41) 2005 05 30  
 (51) **B05D 3/02** (2006.01)  
**B05D 1/18** (2006.01)  
**B05D 1/02** (2006.01)  
 (21) 370586 (22) 2002 11 22  
 (30) 02 82817 2002 02 25 US  
 (86) 2002 11 22 PCT/US02/37681  
 (87) 2003 09 04 WO03/072271, PCT Gazette nr 36/03  
 (72) Zitkus Wayne J., Benoit Joseph N.  
 (73) SYRACUSE CHINA COMPANY, Syracuse (US)  
 (54) Wyrób porcelanowy pokryty szkliwem oraz sposób wytwarzania wyrobu porcelanowego pokrytego szkliwem

B1 (11) **199722** (41) 2004 05 17  
 (51) **B07B 1/22** (2006.01)  
 (21) 356949 (22) 2002 11 04  
 (72) Nieckarz Ryszard  
 (73) Centrum Mechanizacji Górnictwa KOMAG, Gliwice (PL)  
 (54) Przesiewacz bębnowy walcowy

B1 (11) **199667** (41) 2003 10 06  
 (51) **B09B 3/00** (2006.01)  
 (21) 352952 (22) 2002 03 22  
 (76) Czyrko Wiesław, Lubań (PL)  
 (54) Sposób i urządzenie do rozdrabniania i separacji komunalnych odpadów stałych

B1 (11) **199621** (41) 2002 04 08  
 (51) **B21B 27/02** (2006.01)  
 (21) 349904 (22) 2001 09 27  
 (30) 00 60236239 2000 09 28 US  
 01 934876 2001 08 22 US  
 (72) Martins Armando S., Osgood Peter N., Shriner Dennis H.  
 (73) Morgan Construction Company, Worcester (US)  
 (54) Urządzenie mocujące zespół nośny na czopie walca walcarki

B1 (11) **199742** (41) 2002 11 18  
 (51) **B21C 1/10** (2006.01)  
 (21) 353782 (22) 2002 05 09  
 (30) 01 10122655 2001 05 10 DE  
 (72) Kligen Hermann-Josef, Zillekens Norbert, Bonsels Ralf, Winterfeldt Thomas  
 (73) SMS Meer GmbH, Mönchengladbach (DE)  
 (54) Ciągarka do ciągnięcia podłużnego materiału

B1 (11) **199786** (41) 2004 08 09  
 (51) **B21C 25/02** (2006.01)  
 (21) 358407 (22) 2001 03 27  
 (30) 00 0007948 2000 04 01 GB  
 (86) 2001 03 27 PCT/GB01/01325  
 (87) 2001 10 11 WO01/74506, PCT Gazette nr 41/01  
 (72) Feldcamp Edward George  
 (73) PREFORM DIES LIMITED, Douglas (GB)  
 (54) Matryca wyciskowa i sposób wytwarzania matrycy wyciskowej

B1 (11) **199572** (41) 2004 08 09  
 (51) **B21D 7/08** (2006.01)  
 (21) 357908 (22) 2001 03 14  
 (30) 00 00201162 2000 03 31 EP  
 (86) 2001 03 14 PCT/EP01/02961  
 (87) 2001 10 11 WO01/74508, PCT Gazette nr 41/01  
 (72) Dohren Hans-Jurgen, Kahlert Wilfried, Metzdrorf Bernhard  
 (73) CORUS BAUSYSTEME GMBH, Koblenz (DE)  
 (54) Sposób i urządzenie do wyginania wzdłużnego metalowego arkusza

B1 (11) **199731** (41) 2005 05 02  
 (51) **B22D 41/00** (2006.01)  
**B22D 41/08** (2006.01)  
**B22D 11/103** (2006.01)  
 (21) 369961 (22) 2003 08 01  
 (30) 02 10235867 2002 08 05 DE  
 (86) 2003 08 01 PCT/EP03/08535  
 (87) 2004 02 19 WO04/014585, PCT Gazette nr 07/04  
 (72) Retschnig Alexander, Longin Bernhard, Pirkner Dieter  
 (73) REFRACTORY INTELLECTUAL PROPERTY GmbH & CO. KG, Wiedeń (AT)  
 (54) Ogniotrwała kształtka ceramiczna

B1 (11) **199737** (41) 2004 08 09  
 (51) **B23B 51/02** (2006.01)  
**E21B 10/44** (2006.01)  
 (21) 358425 (22) 2001 04 26  
 (30) 00 0005813 2000 05 05 FR  
 (86) 2001 04 26 PCT/FR01/01288  
 (87) 2001 11 15 WO01/85373, PCT Gazette nr 46/01  
 (72) Defougeres Francois, Rigolet Pierre, Lamy Sylvain  
 (73) DIAGER, Poligny (FR)  
 (54) Wiertło przebijające

B1 (11) **199599** (41) 2003 02 24  
 (51) **B23C 3/18** (2006.01)  
**B23P 15/02** (2006.01)  
 (21) 355617 (22) 2002 08 22  
 (30) 01 0111022 2001 08 23 FR

(72) Bourgy Joël, David Jean-Pierre André Denis, Derrien Stéphane  
 Jean-Daniel Maurice, Maleville Thierry Jean  
 (73) SNECMA, Paris (FR)  
 (54) Sposób wytwarzania monolitycznej tarczy wirnika z łopatkami i tarcza wytwarzana tym sposobem

B1 (11) **199607** (41) 2003 06 02  
 (51) **B23K 11/00** (2006.01)  
**B23K 11/10** (2006.01)  
**B23K 11/14** (2006.01)  
 (21) 350748 (22) 2001 11 19  
 (72) Grzesik Bogusław, Mikno Zygmunt  
 (73) Instytut Spawalnictwa, Gliwice (PL)  
 (54) Sposób rozkładu przestrzennego mocy w elementach zgrzewanych

B1 (11) **199622** (41) 2003 12 01  
 (51) **B23P 9/00** (2006.01)  
**B24B 39/00** (2006.01)  
 (21) 354022 (22) 2002 05 20  
 (72) Korzyński Mieczysław, Koszela Waldemar  
 (73) Politechnika Rzeszowska im. I. Łukasiewicza, Rzeszów (PL)  
 (54) Urządzenie do impulsowego i statycznego nagniatania powierzchni płaskich i walcowych

B1 (11) **199626** (41) 2003 09 08  
 (51) **B23Q 17/09** (2006.01)  
**G01N 3/56** (2006.01)  
**G01N 19/00** (2006.01)  
 (21) 352672 (22) 2002 03 07  
 (72) Oleksiak Zbigniew, Zachara Bolesław  
 (73) Akademia Górniczo-Hutnicza im. St. Staszica, Kraków (PL)  
 (54) Tarcza przeciwpróbkowa dla urządzenia badawczego ślizgowych skojarzeń materiałów konstrukcyjnych

B1 (11) **199690** (41) 2000 08 28  
 (51) **B24D 18/00** (2006.01)  
**B24D 3/14** (2006.01)  
 (21) 338967 (22) 2000 03 10  
 (72) Herman Daniela  
 (73) Politechnika Koszalińska, Koszalin (PL)  
 (54) Sposób wytwarzania ceramicznych narzędzi ściernych

B1 (11) **199639** (41) 2004 09 06  
 (51) **B26B 21/22** (2006.01)  
 (21) 360001 (22) 2001 06 20  
 (30) 00 599743 2000 06 23 US  
 (86) 2001 06 20 PCT/GR01/00028  
 (87) 2001 12 27 WO01/98041, PCT Gazette nr 52/01  
 (72) Gyllerstrom Kenneth Vincent  
 (73) BIC VIOLEX S.A., Anixi Attikis (GR)  
 (54) Maszynka do golenia

B1 (11) **199684** (41) 2002 07 29  
 (51) **B27D 1/08** (2006.01)  
**B27N 3/04** (2006.01)  
**B32B 5/16** (2006.01)  
 (21) 345226 (22) 2001 01 16  
 (76) Kramarz Józef, Dębica (PL)  
 (54) Metoda i urządzenie do przeformowywania jednoczesnego i trwałego powierzchni i krawędzi arkusza, formatki płyty pilśniowej zwłaszcza porowatej dla jej nowych zastosowań

B1 (11) **199790** (41) 2004 09 06  
 (51) **B29C 33/42** (2006.01)  
**B29C 33/56** (2006.01)  
**B29C 44/58** (2006.01)  
 (21) 360577 (22) 2001 09 25

(30) 00 00870216 2000 09 26 EP  
 (86) 2001 09 25 PCT/BE01/00165  
 (87) 2002 04 04 WO02/26461, PCT Gazette nr 14/02  
 (72) Malfliet Guy, De Winter Hugo, Willems Jan  
 (73) RECTICEL, Bruksela (BE)  
 (54) Sposób wytwarzania zaformowanego wyrobu i forma stosowana w sposobie wytwarzania zaformowanego wyrobu

B1 (11) **199677** (41) 2005 01 10  
 (51) **B41J 2/15** (2006.01)  
 (21) 365777 (22) 2001 09 06  
 (30) 01 883398 2001 06 19 US  
 (86) 2001 09 06 PCT/US01/28151  
 (87) 2002 12 27 WO02/102597, PCT Gazette nr 52/02  
 (72) Torgerson Joseph M., Browning Robert N.K., MacKenzie Mark H., Miller Michael D., Bakkom Angela W., Dodd Simon  
 (73) HEWLETT-PACKARD COMPANY, Palo Alto (US)  
 (54) Atramentowa głowica drukująca

B1 (11) **199633** (41) 2005 09 19  
 (51) **B42B 5/06** (2006.01)  
 (21) 366269 (22) 2004 03 15  
 (72) Macha Aleksander, Nawrat Krystian  
 (73) OPUS Sp. z o.o., Gliwice (PL)  
 (54) Urządzenie do oprawiania wielu stron za pomocą elementu spinającego

B1 (11) **199637** (41) 2005 09 19  
 (51) **B60C 27/10** (2006.01)  
**E21F 13/00** (2006.01)  
 (21) 374078 (22) 2003 07 24  
 (30) 02 593 2002 09 05 AT  
 (86) 2003 07 24 PCT/AT03/00211  
 (87) 2004 03 18 WO04/022363, PCT Gazette nr 12/04  
 (72) Pengg Äggyd  
 (73) PEWAG AUSTRIA GMBH, Graz (AT)  
 (54) Urządzenie napinające zabezpieczające ciągnio lub łańcuch przed poślizgiem

B1 (11) **199640** (41) 2004 05 04  
 (51) **B60K 11/04** (2006.01)  
 (21) 363092 (22) 2003 10 24  
 (30) 02 02425642 2002 10 25 EP  
 (72) Masciandara Eustachio  
 (73) DENSO THERMAL SYSTEMS Spa, Poirino (IT)  
 (54) Przedni moduł wymiany ciepła do pojazdów

B1 (11) **199619** (41) 2002 01 14  
 (51) **B60N 2/48** (2006.01)  
 (21) 341183 (22) 2000 07 03  
 (72) De Filippo Emilio  
 (73) Gestind Poland Sp. z o.o., Bielsko-Biała (PL)  
 (54) Składany zagłówek siedzenia pojazdu

B1 (11) **199620** (41) 2002 10 07  
 (51) **B60N 2/48** (2006.01)  
 (21) 346677 (22) 2001 03 26  
 (72) De Filippo Emilio  
 (73) Gestind Poland Sp. z o.o., Bielsko-Biała (PL)  
 (54) Szkielet pochylonego zagłówek siedzenia samochodowego

B1 (11) **199792** (41) 2005 02 07  
 (51) **B61D 5/06** (2006.01)  
 (21) 366782 (22) 2002 03 07  
 (30) 01 20104278 2001 03 13 DE  
 (86) 2002 03 07 PCT/EP02/02515  
 (87) 2002 09 19 WO02/72402, PCT Gazette nr 38/02  
 (72) Beckmann Jan-Dirk, Feldbinder Otto

(73) FELDBINDER & BECKMANN FAHRZEUGBAU GmbH & Co. KG, Winsen/Luhe (DE)  
 (54) Szynowy wagon towarowy

B1 (11) **199598** (41) 2004 08 23  
 (51) **B61G 11/16** (2006.01)  
 (21) 359387 (22) 2001 07 25  
 (30) 00 10037050 2000 07 29 DE  
 (86) 2001 07 25 PCT/EP01/08617  
 (87) 2002 02 07 WO02/09996, PCT Gazette nr 06/02  
 (76) Schneider Sieghard, Wangen i. Allgäu (DE)  
 (54) Zderzak tulejowy

B1 (11) **199657** (41) 2005 04 04  
 (51) **B61L 27/00** (2006.01)  
 (21) 370645 (22) 2004 10 12  
 (72) Wlazło Józef, Chmielewski Marek, Smolicki Franciszek, Kalbarczyk Tomasz  
 (73) Zakłady Automatyki KOMBUD S.A., Radom (PL)  
 (54) Bezpieczny interfejs komputerowo-przełącznikowego systemu sterowania, zwłaszcza ruchem kolejowym

B1 (11) **199799** (41) 2004 05 31  
 (51) **B62M 1/02** (2006.01)  
 (21) 357333 (22) 2002 11 25  
 (76) Rosz Adam, Warszawa (PL)  
 (54) Rowerowy mechanizm korbowy do przenoszenia napędu mięśniowego i silnikowego

B1 (11) **199616** (41) 2002 12 16  
 (51) **B63B 23/40** (2006.01)  
**B63B 27/08** (2006.01)  
 (21) 348090 (22) 2001 06 13  
 (72) Zienowicz Zbigniew  
 (73) HYDROMEGA Sp.z o.o., Gdynia (PL); Zakład Urządzeń Okrętowych SEZAMOR S.A., Słupsk (PL)  
 (54) Sposób sterowania napędem hydraulicznym wciągarki przy opuszczaniu-podnoszeniu łodzi ratunkowej

B1 (11) **199704** (41) 2002 12 30  
 (51) **B63B 25/16** (2006.01)  
**B65G 5/00** (2006.01)  
 (21) 354745 (22) 2002 06 26  
 (30) 01 0108592 2001 06 29 FR  
 (72) Dhellemmes Jacques  
 (73) GAZTRANSPORT ET TECHNIGAZ, Saint-Remy-Les-Chevreuse (FR)  
 (54) Zbiornik zwłaszcza do magazynowania i transportu morskiego skroplonych gazów ziemnych

B1 (11) **199603** (41) 2002 06 17  
 (51) **B63B 35/00** (2006.01)  
 (21) 348882 (22) 1999 12 10  
 (30) 98 19860071 1998 12 23 DE  
 (86) 1999 12 10 PCT/DE99/03947  
 (87) 2000 07 06 WO00/38976, PCT Gazette nr 27/00  
 (72) Andersen Peter, van Mameren Hans  
 (73) SIEMENS AKTIENGESELLSCHAFT, München (DE)  
 (54) Frachtowiec półzanurzalny do przewozu sztuk ciężkich

B1 (11) **199766** (41) 2003 06 02  
 (51) **B63B 35/28** (2006.01)  
 (21) 352894 (22) 2002 03 20  
 (30) 01 01128195 2001 11 27 EP  
 (72) Pruin Bernd, Delius Albrecht  
 (73) SCHIFFKO GmbH, Forschung und Entwicklung maritimer Systeme, Hamburg (DE)  
 (54) Element pływający

B1 (11) **199594** (41) 2005 12 12  
 (51) **B63B 35/73** (2006.01)  
 (21) 368247 (22) 2004 05 28  
 (76) Kitowski Bogusław, Giżycko (PL)  
 (54) Układ napędowy roweru wodnego z kołem łopatkowym

B1 (11) **199578** (41) 2003 10 20  
 (51) **B63H 9/10** (2006.01)  
**B63B 21/08** (2006.01)  
**B63B 35/85** (2006.01)  
 (21) 353327 (22) 2002 04 11  
 (76) Grabowski Jacek, Warszawa (PL); Szefer Wojciech, Warszawa (PL)  
 (54) Sposób automatycznego blokowania liny, zwłaszcza żeglarskiej, oraz urządzenie do automatycznego blokowania liny, zwłaszcza żeglarskiej

B1 (11) **199617** (41) 2004 12 13  
 (51) **B65D 5/48** (2006.01)  
 (21) 364708 (22) 2001 12 21  
 (30) 01 0100784 2001 03 09 SE  
 (86) 2001 12 21 PCT/SE01/02873  
 (87) 2002 09 19 WO02/072438, PCT Gazette nr 38/02  
 (72) Davidsson Stefan  
 (73) SAPA Profiler AB, Vetlanda (SE)  
 (54) Wkładka opakowaniowa do produktów, sposób wytwarzania wkładki opakowaniowej do produktów, urządzenie do wytwarzania wkładki opakowaniowej do produktów i zastosowanie wkładki opakowaniowej do produktów

B1 (11) **199718** (41) 2001 08 13  
 (51) **B65D 71/30** (2006.01)  
**B65D 71/24** (2006.01)  
**B65D 85/30** (2006.01)  
**B65D 5/468** (2006.01)  
**B65D 5/52** (2006.01)  
 (21) 345638 (22) 2001 02 02  
 (30) 00 0001308 2000 02 02 FR  
 (72) Brochard Kim  
 (73) ITM ENTREPRISES (Société Anonyme), Paris (FR)  
 (54) Karton opakowaniowy dla dwóch butelek

B1 (11) **199699** (41) 2005 04 04  
 (51) **B65D 71/42** (2006.01)  
**B65D 71/46** (2006.01)  
 (21) 368499 (22) 2002 01 26  
 (30) 01 0102074 2001 01 26 GB  
 01 0109731 2001 04 20 GB  
 (86) 2002 01 26 PCT/US02/02385  
 (87) 2002 08 01 WO02/059011, PCT Gazette nr 31/02  
 (72) Bakx Martinus C.M., Auclair Jean-Michel  
 (73) MEADWESTVACO PACKAGING SYSTEMS, LLC, Stamford (US)  
 (54) Karton do pakowania co najmniej jednego artykułu i blankiet do formowania kartonu do pakowania co najmniej jednego artykułu

B1 (11) **199719** (41) 2003 02 10  
 (51) **B65D 77/24** (2006.01)  
**B65B 25/06** (2006.01)  
 (21) 355406 (22) 2002 08 08  
 (30) 01 0110596 2001 08 08 FR  
 (72) Lovell Francis  
 (73) ITM ENTREPRISES, Paris Cedex (FR)  
 (54) Urządzenie do opakowywania artykułów spożywczych w płatach

B1 (11) **199624** (41) 2005 02 07  
 (51) **B65D 85/10** (2006.01)  
**B65D 5/52** (2006.01)  
 (21) 366723 (22) 2002 06 11  
 (30) 01 10128243 2001 06 11 DE

(86) 2002 06 11 PCT/EP02/06367  
 (87) 2002 12 19 WO02/100727, PCT Gazette nr 51/02  
 (72) Merckell Rüdiger  
 (73) PHILIP MORRIS PRODUCTS S.A., Neuchatel (CH)  
 (54) Pudełko z pokrywą

B1 (11) **199634** (41) 2000 07 03  
 (51) **B65G 49/08** (2006.01)  
**F27D 3/06** (2006.01)  
 (21) 336252 (22) 1999 10 25  
 (30) 98 19860449 1998 12 28 DE  
 (72) Wilken Hans-Dieter  
 (73) Roben Tonbaustoffe GmbH, Zetel (DE)  
 (54) Sposób manipulowania dachówkami oraz urządzenie do transportu uformowanych dachówek

B1 (11) **199696** (41) 2004 05 17  
 (51) **C02F 1/74** (2006.01)  
**C02F 3/00** (2006.01)  
**C02F 3/16** (2006.01)  
 (21) 357147 (22) 2002 11 15  
 (76) Łuźniak Mieczysław, Wrocław (PL)  
 (54) Sposób i urządzenie do napowietrzania cieczy w zbiorniku

B1 (11) **199706** (41) 2004 01 12  
 (51) **C02F 3/30** (2006.01)  
**C02F 3/00** (2006.01)  
 (21) 355006 (22) 2002 07 11  
 (72) Eymontt Andrzej, Nowocień Wit, Dubicki Kazimierz  
 (73) Instytut Budownictwa, Mechanizacji i Elektryfikacji Rolnictwa, Warszawa (PL)  
 (54) Oczyszczalnia przydomowa ścieków z napowietrzaniem

B1 (11) **199636** (41) 2003 10 06  
 (51) **C02F 9/00** (2006.01)  
 (21) 353074 (22) 2002 03 28  
 (72) Karcz Aleksander, Burmistrz Piotr, Piotrowski Andrzej, Rozwadowski Andrzej, Bury Jan, Olczak Czesław, Sikorski Czesław, Śmigiel Władysław  
 (73) Akademia Górniczo-Hutnicza im. Stanisława Staszica, Kraków (PL); Zakłady Koksownicze ZDZIESZOWICE Sp. z o.o., Zdzieszowice (PL)  
 (54) Sposób oczyszczania odpadowych wód koksowniczych z inhibitorów biodegradacyjnych

B1 (11) **199675** (41) 2004 12 13  
 (51) **C03B 23/025** (2006.01)  
 (21) 364438 (22) 2002 06 17  
 (30) 01 884394 2001 06 19 US  
 (86) 2002 06 17 PCT/US02/19045  
 (87) 2003 02 06 WO03/10100, PCT Gazette nr 06/03  
 (72) Bennett Terry A., Ducat Paul D., Brown Robert W.  
 (73) GLASSTECH, INC., Perrysburg (US)  
 (54) Sposób wyginania ogrzanych arkuszy szkła i urządzenie do gięcia nagranych arkuszy szkła

B1 (11) **199756** (41) 2004 11 29  
 (51) **C03B 23/03** (2006.01)  
 (21) 363687 (22) 2002 02 21  
 (30) 01 60271750 2001 02 27 US  
 01 956524 2001 09 19 US  
 (86) 2002 02 21 PCT/US02/05118  
 (87) 2002 09 06 WO02/068346, PCT Gazette nr 36/02  
 (72) Dunifon Thomas A., Wolfe Jennifer R.  
 (73) PILKINGTON NORTH AMERICA, INC., Toledo (US)  
 (54) Urządzenie do gięcia arkusza szkła z prasowaniem oraz sposób wytwarzania wypukłej części formy do gięcia arkusza szkła z prasowaniem

B1 (11) **199609** (41) 2005 02 21  
 (51) **C03B 37/05** (2006.01)  
 (21) 367039 (22) 2002 07 18  
 (30) 01 20011561 2001 07 20 FI  
 01 20011562 2001 07 20 FI  
 (86) 2002 07 18 PCT/FI02/00641  
 (87) 2003 01 30 WO03/008353, PCT Gazette nr 05/03  
 (72) Astrand Erik, Walli Bjarne, Perander Michael  
 (73) PAROC OY AB, Vantaa (FI)  
 (54) Sposób i urządzenie do wytwarzania wełny mineralnej

B1 (11) **199761** (41) 2001 03 26  
 (51) **C03B 9/34** (2006.01)  
**C03B 9/38** (2006.01)  
 (62) 342337  
 (21) 383721 (22) 2000 09 04  
 (30) 99 400123 1999 09 20 US  
 (72) Lewis David L., Hambley David L.  
 (73) Owens-Brockway Glass Container, Inc., Toledo (US)  
 (54) Forma do urządzenia wytwarzającego wyroby szklane

B1 (11) **199685** (41) 2005 08 08  
 (51) **C03C 3/087** (2006.01)  
**C03C 3/095** (2006.01)  
**C03C 3/085** (2006.01)  
 (21) 372879 (22) 2003 06 18  
 (30) 02 02077721 2002 07 08 EP  
 (86) 2003 06 18 PCT/IB2003/002749  
 (87) 2004 01 15 WO04/005208, PCT Gazette nr 02/04  
 (72) Blasig Roland, Krijnen Simon  
 (73) KONINKLIJKE PHILIPS ELECTRONICS N.V., Eindhoven (NL)  
 (54) Lampa elektryczna, podstawa lampy elektrycznej, bańka lampy elektrycznej, lampa wyładowcza z parami rtęci oraz szkło do wytwarzania szklanych części lamp elektrycznych

B1 (11) **199601** (41) 2004 12 13  
 (51) **C03C 3/087** (2006.01)  
**C03C 4/02** (2006.01)  
 (21) 364470 (22) 2002 06 26  
 (30) 01 0108773 2001 07 02 FR  
 (86) 2002 06 26 PCT/FR02/02210  
 (87) 2003 01 16 WO03/004427, PCT Gazette nr 03/03  
 (72) Teyssedre Laurent, Jeanvoine Pierre  
 (73) SAINT-GOBAIN GLASS FRANCE, Courbevoie (FR)  
 (54) Kompozycja szarego szkła przeznaczona do wytwarzania oszklenia

B1 (11) **199618** (41) 2006 11 27  
 (51) **C04B 28/04** (2006.01)  
**C04B 28/00** (2006.01)  
 (21) 375286 (22) 2005 05 23  
 (72) Dziubek Krzysztof, Białoń Andrzej  
 (73) J.P. PILCH Sp. z o.o., Ustroń (PL)  
 (54) Sposób wytwarzania termoizolacyjnej masy tynkarskiej

B1 (11) **199682** (41) 2003 05 05  
 (51) **C04B 28/24** (2006.01)  
**C04B 41/68** (2006.01)  
**C04B 12/04** (2006.01)  
 (21) 351541 (22) 2000 05 03  
 (30) 99 99109016 1999 05 07 EP  
 (86) 2000 05 03 PCT/EP00/03950  
 (87) 2000 11 16 WO00/68163, PCT Gazette nr 43/00  
 (72) Drechsler Andreas, Klein Juergen, Merklein Stephan, Neupert Daniel, Reisser Andrea, Kaesler Karl-Heinz, Schober Peter, Wagner Gebhard

(73) LAFARGE ROOFING TECHNICAL CENTERS GMBH, Oberursel (DE)  
 (54) Masa krzemianowa oraz sposób wytwarzania i zastosowanie masy krzemianowej

B1 (11) **199713** (41) 2001 07 16  
 (51) **C04B 33/13** (2006.01)  
**C04B 41/87** (2006.01)  
**C04B 41/86** (2006.01)  
**E04B 1/16** (2006.01)  
**E04B 1/14** (2006.01)  
 (21) 345368 (22) 2001 01 22  
 (72) Wolski Mieczysław, Różalski Adam, Oleksiewicz Andrzej, Szumilas Agnieszka, Ratyński Czesław  
 (73) CERAMIKA TARONA Sp. z o.o., Tarczyn (PL)  
 (54) Sposób wytwarzania pokryciowych elementów dachowych

B1 (11) **199646** (41) 2003 08 11  
 (51) **C07C 11/06** (2006.01)  
**C07C 4/06** (2006.01)  
 (21) 352295 (22) 2001 05 15  
 (30) 00MI 1111 2000 05 19 IT  
 (86) 2001 05 15 PCT/EP01/05578  
 (87) 2001 11 29 WO01/90034, PCT Gazette nr 48/01  
 (72) Perego Carlo, Peratello Stefano, Pollesel Paolo, Sgorlon Sergio, Mantegazza Maria Angela, Romagnoli Massimo  
 (73) ENICHEM S.P.A., San Donato Milanese (IT); ENITECNOLOGIE S.P.A., San Donato Milanese (IT)  
 (54) Sposób wytwarzania propylenu ze strumieni węglowodorów olefinowych

B1 (11) **199709** (41) 2002 10 07  
 (51) **C07C 13/20** (2006.01)  
 (21) 346914 (22) 2001 04 04  
 (72) Arnold Zdzisław S., Stawska Aleksandra  
 (73) Instytut Włókiennictwa, Łódź (PL)  
 (54) Sposób wytwarzania 4-fenylocykloheksenu o czystości analitycznej

B1 (11) **199614** (41) 2002 09 23  
 (51) **C07C 227/18** (2006.01)  
**C07C 229/22** (2006.01)  
 (21) 349894 (22) 2000 03 16  
 (30) 99MI 551 1999 03 19 IT  
 (86) 2000 03 16 PCT/EP00/02344  
 (87) 2000 09 28 WO00/56701, PCT Gazette nr 39/00  
 (72) Cavazza Claudio  
 (73) SIGMA-TAU INDUSTRIE FARMACEUTICHE RIUNITE S.P.A., Rzym (IT)  
 (54) Ulepszony sposób wytwarzania niehigroskopijnych soli L(-)-karnityny

B1 (11) **199714** (41) 2001 09 10  
 (51) **C07C 227/32** (2006.01)  
**C07C 229/16** (2006.01)  
 (21) 346554 (22) 2001 03 20  
 (30) 00 0004112 2000 03 31 FR  
 (72) Souvie Jean-Claude  
 (73) LES LABORATOIRES SERVIER, Courbevoie Cedex (FR)  
 (54) Nowy sposób syntezy estrów N-[(S)-1-karboksybutylo]-(-S)-alaniny

B1 (11) **199794** (41) 2001 01 29  
 (51) **C07C 229/28** (2006.01)  
**C07C 229/34** (2006.01)  
**C07C 69/608** (2006.01)  
**C07C 69/612** (2006.01)  
**C07C 205/51** (2006.01)  
**C07C 205/53** (2006.01)  
**C07D 209/54** (2006.01)



(62) 340285  
 (21) 380277 (22) 1998 09 23  
 (30) 97 60063644 1997 10 27 US  
 98 60097685 1998 08 24 US  
 (86) 1998 09 23 PCT/US98/19876  
 (87) 1999 05 06 WO99/21824, PCT Gazette nr 18/99  
 (72) Bryans Justin Stephen, Horwell David Christopher, Thore Andrew John, Wustrow David Juergen, Yuen Po-Wai  
 (73) WARNER-LAMBERT COMPANY LLC., Morris Plains (US)  
 (54) Związki pośrednie do wytwarzania pochodnych cyklicznych aminokwasów

B1 (11) **199656** (41) 2004 02 09  
 (51) **C07C 273/12** (2006.01)  
**C02F 9/00** (2006.01)  
 (21) 355326 (22) 2002 08 02  
 (72) Maciejewski Marian, Pomarański Józef, Jodko Marek, Jezierski Krzysztof, Jeżyk Stanisław, Posłuszny Roman, Szczepański Wiesław, Pranga Dariusz, Marciniak Janusz, Bronikowski Jan Krzysztof, Pstrowski Waldemar, Kacprzak Tadeusz, Sadowski Marek, Lipiński Wojciech, Ratajek Włodzimierz, Kania Magdalena, Gęca Elżbieta, Rolecka Agnieszka  
 (73) Zakłady Azotowe PUŁAWY Spółka Akcyjna, Puławy (PL); Przedsiębiorstwo Projektowania Modernizacji i Rozwoju Z.A. PUŁAWY S.A PROZAP Spółka z o.o., Puławy (PL)  
 (54) Sposób utylizacji gazów odlotowych z wytwórni melaminy

B1 (11) **199748** (41) 2005 01 10  
 (51) **C07C 401/00** (2006.01)  
 (21) 361075 (22) 2003 07 03  
 (72) Ryznar Teresa, Jemielity Izabela, Mostrąg Magdalena, Łypacewicz Maria K., Szelejewski Wiesław  
 (73) Instytut Farmaceutyczny, Warszawa (PL)  
 (54) Sposób wytwarzania krystalicznego monohydratu 1 $\alpha$ , 24R-dihydroksycholekalcyferolu o wysokim stopniu czystości

B1 (11) **199623** (41) 2004 05 31  
 (51) **C07C 41/00** (2006.01)  
**C07C 43/23** (2006.01)  
 (21) 357229 (22) 2002 11 20  
 (72) Poskrobko Halina, Naraniecki Bronisław, Kosno Jacek, Marciński Marek, Pabiasz Stanisław, Maszewska Barbara, Waszczyk Krzysztof, Gołębiowski Jan  
 (73) Instytut Ciężkiej Syntezy Organicznej BLACHOWNIA, Kędzierzyn-Koźle (PL); ICSO Chemical Production Spółka z o.o., Kędzierzyn-Koźle (PL)  
 (54) Sposób usuwania katalizatora aminowego i jego pochodnych z produktów reakcji oksyalkilowania niskocząsteczkowych alkoholi alifatycznych

B1 (11) **199773** (41) 2001 03 12  
 (51) **C07C 68/00** (2006.01)  
**C07C 69/96** (2006.01)  
 (21) 335196 (22) 1999 08 31  
 (72) Kuczyńska Longina, Skupińska Jadwiga, Wielgosz Zbigniew  
 (73) Instytut Chemii Przemysłowej im. Prof. I. Mościckiego, Warszawa (PL)  
 (54) Sposób wytwarzania aromatycznych węglanów

B1 (11) **199648** (41) 2003 05 05  
 (51) **C07C 69/95** (2006.01)  
**C07C 67/52** (2006.01)  
 (21) 351547 (22) 2000 04 25  
 (30) 99MI 994 1999 05 07 IT  
 (86) 2000 04 25 PCT/EP00/03691  
 (87) 2000 11 16 WO00/68179, PCT Gazette nr 46/00  
 (72) Sinistri Monica, Sinistri Roberta

(73) SYNTECO S.P.A., San Martino Siccomario (IT)  
 (54) Sposób oczyszczania diacereiny

B1 (11) **199781** (41) 2004 01 26  
 (51) **C07D 215/54** (2006.01)  
**C07D 215/56** (2006.01)  
**A61K 31/47** (2006.01)  
**A61K 31/4704** (2006.01)  
**A61P 35/00** (2006.01)  
 (21) 354540 (22) 2000 10 24  
 (30) 99 9903838 1999 10 25 SE  
 00 0002320 2000 06 21 SE  
 (86) 2000 10 24 PCT/SE00/02055  
 (87) 2001 05 03 WO01/30758, PCT Gazette nr 18/01  
 (72) Hedlund Gunnar, Jansson Karl, Jönsson Stig, Björk Anders  
 (73) ACTIVE BIOTECH AB, Lund (SE)  
 (54) Nowe związki pochodne chinoliny, zastosowanie związków pochodnych chinoliny, zawierające je kompozycje farmaceutyczne i sposób ich wytwarzania

B1 (11) **199783** (41) 2001 12 17  
 (51) **C07D 215/56** (2006.01)  
**C07D 215/22** (2006.01)  
**C07D 215/18** (2006.01)  
**A61K 31/47** (2006.01)  
**A61P 19/00** (2006.01)  
**A61P 17/00** (2006.01)  
 (21) 345388 (22) 1999 07 14  
 (30) 98 9802549 1998 07 15 SE  
 (86) 1999 07 14 PCT/SE99/01270  
 (87) 2000 01 27 WO00/03991, PCT Gazette nr 04/00  
 (72) Björk Anders, Jönsson Stig, Fex Tomas, Hedlund Gunnar  
 (73) ACTIVE BIOTECH AB, Lund (SE)  
 (54) Związki pochodne chinolino-3-karboksyamidu, zawierające je kompozycje farmaceutyczne, sposób ich wytwarzania i ich zastosowanie

B1 (11) **199754** (41) 2004 10 04  
 (51) **C07D 285/34** (2006.01)  
**A01N 43/88** (2006.01)  
 (21) 361460 (22) 2001 08 16  
 (30) 00 10040194 2000 08 17 DE  
 (86) 2001 08 16 PCT/EP01/09471  
 (87) 2002 02 21 WO02/14296, PCT Gazette nr 08/02  
 (72) Isak Heinz, Sendhoff Norbert, Schütz Franz, Therre Jörg, Drögemüller Michael, Franke Dirk, Munzinger Manfred, Weck Alexander, Burkart Kirsten  
 (73) BASF AKTIENGESELLSCHAFT, Ludwigshafen (DE)  
 (54) Sposób wytwarzania preparatu tetrahydro-3,5-dimetylo-1,3,5-tiadiazyno-2-tionu w postaci cząstek

B1 (11) **199587** (41) 2004 01 26  
 (51) **C07D 295/033** (2006.01)  
**A61K 31/40** (2006.01)  
**A61P 25/08** (2006.01)  
 (21) 354519 (22) 1999 11 01  
 (86) 1999 11 01 PCT/EP99/08317  
 (87) 2001 05 10 WO01/32640, PCT Gazette nr 19/01  
 (72) Gold Markus, Danysz Wojciech, Parsons Christopher Graham Raphael, Kalvinsh Ivars, Kauss Valerjans, Jirgensons Aigars  
 (73) MERZ PHARMA GMBH & CO.KGAA, Frankfurt am Main (DE)  
 (54) Związek 1-cykliczny aminoalkilocykloheksanowy, sposób jego wytwarzania, kompozycja farmaceutyczna i zastosowanie związku 1-cyklicznego aminoalkilocykloheksanowego

B1 (11) **199802** (41) 2002 12 16  
 (51) **C07D 401/14** (2006.01)  
**C07D 413/14** (2006.01)

**C07D 417/12** (2006.01)**C07D 405/12** (2006.01)**A61K 31/505** (2006.01)

- (21) 350565 (22) 2000 02 08  
 (30) 99 99400305 1999 02 10 EP  
 (86) 2000 02 08 PCT/GB00/00373  
 (87) 2000 08 17 WO00/47212, PCT Gazette nr 33/00  
 (72) Hennequin Laurent François Andre, Ple Patrick, Stokes Elaine  
 Sophie Elizabeth, Mckerrecher Darren  
 (73) ASTRAZENECA AB, Södertälje (SE)  
 (54) Pochodne chinazoliny, sposoby ich wytwarzania, ich kompozycje farmaceutyczne i ich zastosowania

B1 (11) **199678** (41) 2004 04 19(51) **C07D 403/04** (2006.01)**C07D 405/14** (2006.01)**C07D 471/04** (2006.01)**A61K 31/55** (2006.01)**A61P 1/04** (2006.01)

- (21) 355442 (22) 2000 12 14  
 (30) 99 99204441 1999 12 21 EP  
 (86) 2000 12 14 PCT/EP00/12858  
 (87) 2001 06 28 WO01/46189, PCT Gazette nr 26/01  
 (72) Janssens Frans Eduard, Guillemont Jerome Emile Georges,  
 Sommen Francois Maria  
 (73) JANSSEN PHARMACEUTICA N.V., Beerse (BE)  
 (54) Analog podstawionego homopiperidynylobenzimidazolu jako środek posiadający właściwości wiotczenia dna żołądka i sposób jego otrzymywania oraz kompozycja farmaceutyczna i sposób jej otrzymywania

B1 (11) **199615** (41) 2004 12 13(51) **C07D 471/04** (2006.01)**A61K 31/437** (2006.01)

- (21) 364722 (22) 2000 08 15  
 (30) 99 9919778 1999 08 21 GB  
 (86) 2000 08 15 PCT/GB00/03139  
 (87) 2001 03 01 WO01/14375, PCT Gazette nr 09/01  
 (72) Thomas Andrew Peter, Breault Gloria Anne, Beattie John  
 Franklin, Jewsbury Philip John  
 (73) ASTRAZENECA AB, Södertälje (SE)  
 (54) Pochodne imidazo [1,2-a] pirydyny i pirazolo [2,3-a] pirydyny, sposób ich wytwarzania, zawierające je kompozycje farmaceutyczne oraz ich zastosowania

B1 (11) **199688** (41) 2001 07 16(51) **C07D 487/04** (2006.01)**A61P 15/10** (2006.01)

- (21) 337788 (22) 2000 01 10  
 (72) Kamiński Zbigniew, Rosiak Janusz M., Tyburczy Michał  
 (73) Politechnika Łódzka, Łódź (PL); Rosiak Janusz M., Łódź (PL);  
 Kamiński Zbigniew, Łódź (PL)  
 (54) Sposób otrzymywania 1H-pirazolo[4,3-d]pirymidyn-5-ylo)-4-etoksyfe

B1 (11) **199750** (41) 2006 01 23(51) **C07D 487/04** (2006.01)**A61P 25/00** (2006.01)**A61P 29/00** (2006.01)

- (21) 369012 (22) 2004 07 09  
 (72) Sztanke Krzysztof  
 (73) Akademia Medyczna w Lublinie im. Profesora Feliksa  
 Skubiszewskiego, Lublin (PL)  
 (54) Nowe 8-arylo-3-fenilo-6,7-dihydro-4H-imidazo[2,1-c][1,2,4]triazyno-4-ony i sposób ich wytwarzania

B1 (11) **199752** (41) 2004 07 26(51) **C07D 487/04** (2006.01)**A61K 31/407** (2006.01)**A61P 29/00** (2006.01)**A61P 37/08** (2006.01)

- (21) 357468 (22) 1999 11 23  
 (86) 1999 11 23 PCT/EP99/09057  
 (87) 2001 01 25 WO01/05792, PCT Gazette nr 04/01  
 (72) Laufer Stefan, Neher Karola, Striegel Hans-Günter  
 (73) MERCKLE GMBH, Ulm (DE)  
 (54) Związki pirolizynowe, środek farmaceutyczny i zastosowanie związków pirolizynowych

B1 (11) **199567** (41) 2000 07 31(51) **C07D 495/04** (2006.01)**A61K 31/505** (2006.01)**A61K 31/513** (2006.01)**A61K 31/519** (2006.01)**A61P 1/64** (2006.01)**A61P 9/10** (2006.01)**A61P 11/06** (2006.01)**A61P 17/06** (2006.01)**A61P 31/18** (2006.01)

- (21) 337126 (22) 1998 05 18  
 (30) 97 9702001 1997 05 28 SE  
 (86) 1998 05 18 PCT/SE98/00935  
 (87) 1998 12 03 WO98/54190, PCT Gazette nr 48/98  
 (72) Cheshire David, Cooke Andrew, Cooper Martin, Donald David,  
 Furber Mark, Perry Matthew, Thorne Philip  
 (73) AstraZeneca AB, Södertälje (SE)  
 (54) Związki tienopirymidionu, zawierające je kompozycje farmaceutyczne, sposoby wytwarzania tych związków i ich zastosowanie w terapii

B1 (11) **199579** (41) 2003 02 10(51) **C07J 41/00** (2006.01)**A61K 31/575** (2006.01)

- (21) 350775 (22) 2000 04 11  
 (30) 99MI 751 1999 04 13 IT  
 (86) 2000 04 11 PCT/EP00/03238  
 (87) 2000 10 19 WO00/61604, PCT Gazette nr 42/00  
 (72) Del Soldato Piero  
 (73) NICOX S.A., Valbonne (FR)  
 (54) Związki steroidowe, ich zastosowanie i zawierające je preparaty farmaceutyczne

B1 (11) **199745** (41) 2001 08 27(51) **C07K 14/29** (2006.01)**A61K 39/02** (2006.01)**G01N 33/569** (2006.01)

- (21) 343554 (22) 1999 02 19  
 (30) 98 9800504 1998 02 20 SE  
 (86) 1999 02 19 PCT/SE99/00230  
 (87) 1999 08 26 WO99/42479, PCT Gazette nr 34/99  
 (76) Nilsson Kenneth, Falun (SE); Pahlson Carl, Uppsala (SE)  
 (54) Peptyd, gen kodujący ten peptyd, reagent diagnostyczny i zestaw diagnostyczny do wykrywania riketsjozy oraz szczepionka obejmująca ten peptyd

B1 (11) **199747** (41) 2001 09 24(51) **C07K 16/46** (2006.01)**C12N 15/62** (2006.01)**C12N 5/10** (2006.01)**C12N 15/85** (2006.01)**A61K 48/00** (2006.01)**G01N 33/577** (2006.01)**C07K 19/00** (2006.01)

- (21) 344016 (22) 1999 04 21  
 (30) 98 98107269 1998 04 21 EP  
 (86) 1999 04 21 PCT/EP99/02693

(87) 1999 10 28 WO99/54440, PCT Gazette nr 43/99  
 (72) Kufer Peter, Lutterbüse Ralf, Bargou Ralf, Löffler Anja  
 (73) MICROMET AG, Monachium (DE)  
 (54) Jednołańcuchowy wielofunkcyjny polipeptyd, polinukleotyd, wektor, komórka, sposób wytwarzania polipeptydu, kompozycja, zastosowanie polipeptydu lub wektora lub polinukleotydu i zastosowanie polinukleotydu lub wektora oraz sposób identyfikacji aktywatorów lub inhibitorów aktywacji lub stymulacji komórek T

B1 (11) **199659** (41) 2001 06 04

(51) **C07K 19/00** (2006.01)

**C07K 14/32** (2006.01)

**C07K 14/55** (2006.01)

**C07K 14/705** (2006.01)

**C07K 14/73** (2006.01)

(21) 342497 (22) 1999 02 24

(30) 98 60075887 1998 02 25 US

(86) 1999 02 24 PCT/US99/03966

(87) 1999 09 02 WO99/43713, PCT Gazette nr 35/99

(72) Gillies Stephen D., Lo Kin-Ming, Lan Yan, Wesolowski John

(73) LEXIGEN PHARMACEUTICALS CORPORATION, Lexington (US)

(54) Białko fuzyjne przeciwciała hu-KS IL2, cząsteczka DNA kodująca białko fuzyjne przeciwciała hu-KS IL2 i sposób wytwarzania białka fuzyjnego przeciwciała hu-KS IL2

B1 (11) **199568** (41) 2004 06 28

(51) **C08F 10/00** (2006.01)

**C08F 4/02** (2006.01)

**C08F 4/64** (2006.01)

(21) 356534 (22) 2000 05 15

(30) 99 464114 1999 12 16 US

(86) 2000 05 15 PCT/US00/13308

(87) 2001 06 21 WO01/44321, PCT Gazette nr 25/01

(72) Oskam John H., Lynn Timothy R., Morrison Vincent P.

(73) UNIVATION TECHNOLOGIES, LLC, Houston (US)

(54) Kompozycja katalityczna i sposób polimeryzacji

B1 (11) **199686** (41) 2004 05 17

(51) **C08F 10/06** (2006.01)

**C08F 4/659** (2006.01)

**C08J 5/00** (2006.01)

(21) 355687 (22) 2000 11 15

(30) 99 19957384 1999 11 29 DE

(86) 2000 11 15 PCT/EP00/11278

(87) 2001 06 07 WO01/40327, PCT Gazette nr 23/01

(72) Dolle Volker, Fraaije Volker, Terwyen Herbert, Boehm Thomas

(73) BASELL POLYOLEFINE GMBH, Wesseling (DE)

(54) Wielkocząsteczkowe polimery propylenu oraz zastosowanie wielkocząsteczkowych polimerów propylenu

B1 (11) **199774** (41) 2001 03 12

(51) **C08F 2/42** (2006.01)

**C08F 2/22** (2006.01)

**C08F 236/10** (2006.01)

(21) 342437 (22) 2000 09 08

(30) 99 60153150 1999 09 09 US

00 631756 2000 08 03 US

(72) Lou Jianfeng, Buszta Thomas S., Gernon Michael D.

(73) ARKEMA, INC, Philadelphia (US)

(54) Kompozycja do przerywania polimeryzacji i sposób przerywania polimeryzacji

B1 (11) **199716** (41) 2005 02 21

(51) **C08F 212/08** (2006.01)

**C08F 220/18** (2006.01)

(21) 361753 (22) 2003 08 20

(72) Sporysz Wanda, Starzak Marian, Mańkowski Zdzisław

(73) Ośrodek Badawczo-Rozwojowy Kauczuków i Tworzyw Winiowych, Oświęcim (PL)

(54) Sposób wytwarzania wodnych dyspersji kopolimerów styrenowo-akrylowych

B1 (11) **199753** (41) 2004 08 23

(51) **C08F 290/06** (2006.01)

**C09D 163/10** (2006.01)

**C09D 167/07** (2006.01)

**C09D 175/16** (2006.01)

(21) 358916 (22) 2000 10 17

(30) 00 00870129 2000 06 15 EP

(86) 2000 10 17 PCT/BE00/00124

(87) 2001 12 20 WO01/96431, PCT Gazette nr 51/01

(72) Dao Viet Dung, Houba Gabriel, Simon Jean-Yves

(73) TARKETT SAS, Nanterre (FR)

(54) Kompozycja na bazie emulgowanych żywic utwardzalnych promieniowaniem UV i jej zastosowanie

B1 (11) **199697** (41) 2003 09 22

(51) **C08G 59/14** (2006.01)

**C08J 3/00** (2006.01)

**C08J 3/28** (2006.01)

(21) 352849 (22) 2002 03 18

(72) Czub Piotr, Pielichowski Jan, Mazela Wojciech

(73) Politechnika Krakowska im. T. Kościuszki, Kraków (PL)

(54) Sposób modyfikacji żywic epoksydowych

B1 (11) **199563** (41) 2004 09 20

(51) **C08G 63/52** (2006.01)

**C08G 63/78** (2006.01)

**C08G 63/48** (2006.01)

(21) 359012 (22) 2003 03 06

(72) Ostrysz Ryszard, Penczek Piotr, Szczepankowska Barbara, Abramowicz Dorota

(73) Instytut Chemii Przemysłowej im. Prof. Ignacego Mościckiego, Warszawa (PL)

(54) Sposób wytwarzania nienasyconych żywic poliestrowych o zwiększonej elastyczności

B1 (11) **199647** (41) 2005 08 22

(51) **C08G 63/52** (2006.01)

**G08G 63/78** (2006.01)

(21) 365398 (22) 2004 02 19

(72) Wieczorek Dorota, Ostrysz Ryszard, Wardzińska Elżbieta, Penczek Piotr, Modzelewska Anna

(73) Instytut Chemii Przemysłowej im. Prof. Ignacego Mościckiego, Warszawa (PL)

(54) Sposób wytwarzania nienasyconych żywic poliestrowych

B1 (11) **199732** (41) 2004 10 18

(51) **C10G 21/16** (2006.01)

(21) 359677 (22) 2003 04 14

(72) Dettloff Ryszard, Bartyzel Anna, Antosz Artur, Bednarski Alfred

(73) INSTYTUT NAFTY I GAZU, Kraków (PL)

(54) Sposób rafinacji ciągłej olejów bazowych pochodzących z olejów przepracowanych

B1 (11) **199733** (41) 2005 01 24

(51) **C10L 1/06** (2006.01)

(21) 361246 (22) 2003 07 14

(72) Bożek Stefan, Kornblit Ludwik, Kaczmarczyk Aleksander,

Skręt Iwona, Limburski Jerzy, Rogowska Delfina, Haduch Bogusław

(73) INSTYTUT NAFTY I GAZU, Kraków (PL)

(54) Benzyna silnikowa zawierająca komponenty z hydrokrakingu

B1 (11) **199734** (41) 2005 02 07

(51) **C10L 1/08** (2006.01)

(21) 361474 (22) 2003 07 28  
 (72) Stanik Winicjusz, Ziemiański Leszek, Skręt Iwona, Łukasik Zofia, Stokłosa Tadeusz, Żylik Wiesław, Bieniek Zbigniew, Cichoński Mirosław, Kozera Krzysztof, Bedyk Ireneusz, Sztupecki Andrzej, Majstrowicz Andrzej  
 (73) INSTYTUT NAFTY I GAZU, Kraków (PL)  
 (54) Dodatek detergentowo-dyspergujący do olejów napędowych

B1 (11) **199583** (41) 2004 10 04

(51) **C10L 3/00** (2006.01)  
**B65G 5/00** (2006.01)  
**C04B 103/67** (2006.01)  
**C12S 1/02** (2006.01)  
**C10G 29/00** (2006.01)

(21) 359424 (22) 2003 03 31  
 (72) Turkiewicz Anna, Kapusta Piotr  
 (73) Instytut Nafty i Gazu, Kraków (PL)  
 (54) Sposób ograniczenia zawartości siarkowodoru w płynach złożowych i gazie ziemnym

B1 (11) **199769** (41) 2004 02 23

(51) **C11C 5/00** (2006.01)  
 (21) 354861 (22) 2000 12 07  
 (30) 99 9929036 1999 12 08 GB  
 (86) 2000 12 07 PCT/PL00/00095  
 (87) 2001 06 14 WO01/42406, PCT Gazette nr 14/01  
 (72) Mądrzyk Jerzy  
 (73) Mądrzyk Zofia, Londyn (GB); Mądrzyk Lech, Londyn (GB); Mądrzyk Marcin, Londyn (GB)  
 (54) Świeca, sposób wytwarzania świecy oraz system iluminacji z zastosowaniem świec

B1 (11) **199653** (41) 2005 01 10

(51) **C11D 3/386** (2006.01)  
**C11D 3/10** (2006.01)  
**C11D 17/00** (2006.01)  
 (21) 365817 (22) 2001 12 21  
 (30) 01 773965 2001 02 01 US  
 (86) 2001 12 21 PCT/US01/50778  
 (87) 2002 08 08 WO02/61026, PCT Gazette nr 32/02  
 (72) Tarara James J., Swart Sally K., Bradley Tareasa Lynn, Rabon Reid, Chandler Denise  
 (73) ECOLAB INC., St. Paul (US)  
 (54) Stała enzymatyczna kompozycja czyszcząca i sposób czyszczenia przyrządu medycznego lub dentystycznego

B1 (11) **199595** (41) 2005 02 07

(51) **C11D 3/39** (2006.01)  
**C11D 3/22** (2006.01)  
 (21) 366513 (22) 2002 05 23  
 (30) 01 0112764 2001 05 25 GB  
 (86) 2002 05 23 PCT/GB02/02419  
 (87) 2002 12 05 WO02/097019, PCT Gazette nr 49/02  
 (72) Fregonese Daniel  
 (73) RECKITT BENCKISER N.V., Hoofddorp (NL)  
 (54) Zagęszczona wodna kompozycja zawierająca gumę ksantanową

B1 (11) **199644** (41) 2004 06 14

(51) **C12N 1/20** (2006.01)  
**C12R 1/04** (2006.01)  
**C12F 3/00** (2006.01)  
 (21) 357694 (22) 2002 12 11  
 (72) Szponar Bogumiła, Pawlik Krzysztof J., Gamian Andrzej, Szwajcer-Dey Estera  
 (73) Instytut Immunologii i Terapii Doświadczalnej PAN, Wrocław (PL)  
 (54) Zastosowanie frakcji białkowej z młota browarnianego oraz podłoże mikrobiologiczne

B1 (11) **199645** (41) 2002 07 01

(51) **C12N 15/12** (2006.01)  
**C12N 15/62** (2006.01)  
**C12N 5/10** (2006.01)  
**C12N 1/21** (2006.01)  
**C07K 14/515** (2006.01)  
**C07K 14/52** (2006.01)  
 (21) 349158 (22) 1999 12 23  
 (30) 98 60113387 1998 12 23 US  
 (86) 1999 12 23 PCT/US99/30900  
 (87) 2000 06 29 WO00/37642, PCT Gazette nr 26/00  
 (72) Davis Samuel J., Gale Nicholas W., Yancopoulos George D., Stahl Neil  
 (73) REGENERON PHARMACEUTICALS, INC., Tarrytown (US)  
 (54) Kwas nukleinowy, polipeptyd fuzyjny, kompozycja, wektor, wektor ekspresyjny, układ gospodarz wektor, sposób wytwarzania polipeptydu fuzyjnego, kwas nukleinowy i sposób wytwarzania polipeptydu fuzyjnego

B1 (11) **199746** (41) 2002 05 06

(51) **C12N 9/18** (2006.01)  
**C11D 3/386** (2006.01)  
**C08G 63/91** (2006.01)  
 (21) 348067 (22) 1999 12 03  
 (30) 98 199801604 1998 12 04 DK  
 99 199900330 1999 03 09 DK  
 (86) 1999 12 03 PCT/DK99/00678  
 (87) 2000 06 15 WO00/34450, PCT Gazette nr 24/00  
 (72) Abo Masanobu, Fukuyama Shiro, Svendsen Allan, Matsui Tomoko  
 (73) NOVOZYMES A/S, Bagsvaerd (DK)  
 (54) Wariant kutynazy macierzystej, sekwencja DNA kodująca wariant kutynazy macierzystej, wektor zawierający sekwencję DNA, transformowana komórka gospodarza, sposób wytwarzania wariantu kutynazy macierzystej, sposób hydrolizy enzymatycznej cyklicznego oligomeru poli(tereftalanu etylenu), sposób barwienia poliestrowej tkaniny lub przędzy, kompozycja detergentowa i sposób polepszania wykończenia specjalnego przędzy lub tkaniny zawierającej PET

B1 (11) **199705** (41) 2003 09 08

(51) **C13G 1/06** (2006.01)  
 (21) 352597 (22) 2002 03 04  
 (72) Ostrowski Piotr, Mędrych Janusz  
 (73) Politechnika Śląska, Gliwice (PL)  
 (54) Sposób i aparat do przeponowego odgazowania próbki kondensatu, zwłaszcza w ciśnieniowych obiegach parowo-wodnych

B1 (11) **199772** (41) 2005 02 07

(51) **C21D 1/667** (2006.01)  
 (21) 361528 (22) 2003 08 01  
 (72) Kula Piotr, Niedźwiedzki Zenon  
 (73) Politechnika Łódzka, Łódź (PL)  
 (54) Sposób hartowania przedmiotów ze stopów Fe-C

B1 (11) **199775** (41) 2005 06 13

(51) **C22C 38/44** (2006.01)  
 (21) 371289 (22) 2003 04 01  
 (30) 02 0204115 2002 04 03 FR  
 (86) 2003 04 01 PCT/FR03/01013  
 (87) 2003 10 09 WO03/083153, PCT Gazette nr 41/03  
 (72) Beguinot Jean  
 (73) INDUSTRIEEL FRANCE, Puteaux (FR)  
 (54) Blok ze stali do wytwarzania form wtryskowych do tworzyw sztucznych lub form do odlewania metali albo do wytwarzania elementów do obróbki metali oraz zastosowanie bloku, wykonanego ze stali, do wytwarzania części na formę mającą powierzchnię utwardzoną przez azotowanie

B1 (11) **199720** (41) 2003 10 20  
 (51) **C23C 4/06** (2006.01)  
**B22F 7/02** (2006.01)  
**C23C 4/18** (2006.01)  
 (21) 353517 (22) 2002 04 19  
 (72) Żórawski Wojciech, Chatys Rafał, Depczyński Wojciech  
 (73) Politechnika Świętokrzyska, Kielce (PL)  
 (54) Sposób wytwarzania struktur porowatych

B1 (11) **199630** (41) 2002 01 28  
 (51) **D01B 1/10** (2006.01)  
 (21) 341585 (22) 2000 07 20  
 (72) Kozłowski Ryszard, Kubacki Andrzej, Mańkowski Jerzy  
 (73) Instytut Włókien Naturalnych, Poznań (PL)  
 (54) Sposób mechanicznej obróbki włókien naturalnych

B1 (11) **199760** (41) 2005 09 05  
 (51) **D01D 5/08** (2006.01)  
 (21) 373585 (22) 2002 03 01  
 (86) 2002 03 01 PCT/US02/07864  
 (87) 2003 09 12 WO03/074769, PCT Gazette nr 37/03  
 (72) Marlow Stephen Walter  
 (73) INVISTA TECHNOLOGIES S.A.R.L., Wilmington (US)  
 (54) Sposoby wytwarzania mieszanej przędzy poliamidowej, mieszana przędza poliamidowa i jej zastosowanie oraz zastosowanie tkanin

B1 (11) **199670** (41) 2002 10 21  
 (51) **D04B 21/14** (2006.01)  
 (21) 350036 (22) 2000 03 17  
 (30) 99 19915722 1999 04 08 DE  
 (86) 2000 03 17 PCT/EP00/02395  
 (87) 2000 10 19 WO00/61850, PCT Gazette nr 42/00  
 (72) von Fransecky Ulrich  
 (73) HUESKER SYNTHETIC GmbH, Gescher (DE)  
 (54) Tekstylna struktura siatki, zwłaszcza geosiatki

B1 (11) **199788** (41) 2004 05 17  
 (51) **D21H 27/00** (2006.01)  
**D21H 25/00** (2006.01)  
**B31F 1/07** (2006.01)  
 (21) 355749 (22) 2000 12 20  
 (30) 99 19962294 1999 12 23 DE  
 (86) 2000 12 20 PCT/EP00/13005  
 (87) 2001 07 05 WO01/48314, PCT Gazette nr 27/01  
 (72) Klappert Ralf  
 (73) METSA TISSUE OYJ, Espoo (FI)  
 (54) Sposób wytwarzania materiału bibułkowego i/lub bibułkopodobnego oraz materiał bibułkowy i/lub bibułkopodobny

B1 (11) **199743** (41) 2002 05 06  
 (51) **E02B 3/16** (2006.01)  
 (21) 348181 (22) 1999 12 06  
 (30) 98MI 2657 1998 12 10 IT  
 (86) 1999 12 06 PCT/EP99/09535  
 (87) 2000 06 15 WO00/34588, PCT Gazette nr 24/00  
 (72) Scuero Alberto  
 (73) CARPI TECH ITALIA S.R.L., Arona (IT)  
 (54) Sposób wytwarzania wodoodpornego pokrycia spoin i szczelin w budowach wodnych, konstrukcjach betonowych i murowanych, wodoodporne pokrycie spoin i szczelin oraz zastosowanie tego wodoodpornego pokrycia

B1 (11) **199674** (41) 2002 09 23  
 (51) **E03B 5/00** (2006.01)  
**E21D 5/10** (2006.01)  
 (21) 352697 (22) 2002 03 08  
 (30) 01 10111617 2001 03 10 DE

(72) Siebel Elmar, Giebel Thomas, Mueller Axel, Weller Urban, Hans-Dieter, Fischer Thomas, Zieke Rolf, Neumann Gerd E.  
 (73) AWAS Heinz Ihne, Wilnsdorf (DE)  
 (54) Pojemnik szybowy oraz sposób wytwarzania prefabrykowanego pojemnika szybowego

B1 (11) **199635** (41) 2002 12 02  
 (51) **E03C 1/01** (2006.01)  
**E03C 1/32** (2006.01)  
**E03D 11/14** (2006.01)  
 (21) 347757 (22) 2001 05 28  
 (76) Waśniewski Tadeusz, Warszawa (PL)  
 (54) Stojak montażowy, służący zwłaszcza do mocowania urządzeń sanitarnych

B1 (11) **199593** (41) 2005 02 07  
 (51) **E03D 9/03** (2006.01)  
 (21) 366628 (22) 2002 02 27  
 (30) 01 10110027 2001 03 01 DE  
 01 10131103 2001 06 27 DE  
 02 10205299 2002 02 08 DE  
 (86) 2002 02 27 PCT/EP02/02082  
 (87) 2002 10 10 WO02/79583, PCT Gazette nr 41/02  
 (72) Suffa Udo  
 (73) ALPLA-WERKE ALWIN LEHNER GMBH & CO. KG, Hard (AT)  
 (54) Urządzenie do wydawania porcjowanych ilości

B1 (11) **199695** (41) 2005 04 04  
 (51) **E03F 5/14** (2006.01)  
**B01D 35/02** (2006.01)  
**C02F 1/40** (2006.01)  
 (21) 362415 (22) 2003 09 25  
 (76) Smykla Marian, Tarnobrzeg (PL)  
 (54) Urządzenie filtracyjne

B1 (11) **199770** (41) 2001 05 07  
 (51) **E04B 9/06** (2006.01)  
**E04C 3/07** (2006.01)  
 (21) 341794 (22) 1999 10 15  
 (30) 98 190640 1998 11 12 US  
 (86) 1999 10 15 PCT/US99/24399  
 (87) 2000 05 25 WO00/29689, PCT Gazette nr 21/00  
 (72) Platt William J.  
 (73) WORTHINGTON ARMSTRONG VENTURE, Malvern (US)  
 (54) Podwieszony sufit

B1 (11) **199668** (41) 2001 05 07  
 (51) **E04C 2/36** (2006.01)  
 (21) 341957 (22) 1999 01 22  
 (30) 98 1008118 1998 01 23 NL  
 (86) 1999 01 22 PCT/NL99/00040  
 (87) 1999 07 29 WO99/37871, PCT Gazette nr 30/99  
 (72) Holtslag Dirk Jan, Krabben Henricus Johannes Maria  
 (73) HONICEL NEDERLAND B.V., Zelhem (NL)  
 (54) Płyta zawierająca materiał rdzeniowy, sposób wytwarzania materiału rdzeniowego oraz sposób wytwarzania płyty zawierającej materiał rdzeniowy

B1 (11) **199643** (41) 2002 08 26  
 (51) **E04F 13/12** (2006.01)  
 (21) 352206 (22) 2002 02 13  
 (30) 01 10106752 2001 02 14 DE  
 (72) Giesenkämper Jan, Runde Herbert  
 (73) KM Europa Metal Aktiengesellschaft, Osnabrück (DE)  
 (54) Okładzina elewacyjna

B1 (11) **199596** (41) 2002 09 23  
 (51) **E04F 15/02** (2006.01)

(21) 352795 (22) 2002 03 14  
 (30) 01 10112958 2001 03 17 DE  
 (72) Bitzi Johann  
 (73) FLOORING TECHNOLOGIES LTD, Pieta (MT)  
 (54) Panel podłogowy

B1 (11) **199711** (41) 2004 06 28  
 (51) **E05B 9/04** (2006.01)  
**E05B 19/02** (2006.01)  
**E05B 17/14** (2006.01)

(21) 356293 (22) 2001 01 09  
 (30) 00 130 2000 01 24 CH  
 (86) 2001 01 09 PCT/CH01/00014  
 (87) 2001 07 26 WO01/53638, PCT Gazette nr 30/01  
 (76) Keller Ernst, Richterswil (CH)  
 (54) Zamek bębnowy

B1 (11) **199796** (41) 2001 01 15  
 (51) **E05C 9/20** (2006.01)  
 (21) 341324 (22) 2000 07 07  
 (30) 99 19931718 1999 07 08 DE  
 (72) Renz Dieter, Lau Wolfgang, Schenck Hans-Peter  
 (73) Aug.Winkhaus GmbH & Co.KG, Telgte (DE)  
 (54) Zespół okucia skrzydła okna lub drzwi

B1 (11) **199797** (41) 2001 01 15  
 (51) **E05C 9/20** (2006.01)  
**E05F 7/08** (2006.01)  
 (21) 341325 (22) 2000 07 07  
 (30) 99 19931719 1999 07 08 DE  
 (72) Renz Dieter, Lau Wolfgang, Schenck Hans-Peter  
 (73) Aug.Winkhaus GmbH & Co.KG, Telgte (DE)  
 (54) Zespół okucia ramy skrzydła okna lub drzwi

B1 (11) **199765** (41) 2004 05 04  
 (51) **E05F 15/12** (2006.01)  
**E05F 15/10** (2006.01)  
 (21) 355660 (22) 2000 12 07  
 (30) 99AL 9 1999 12 09 IT  
 (86) 2000 12 07 PCT/EP00/12408  
 (87) 2001 06 14 WO01/42608, PCT Gazette nr 24/01  
 (72) Pedemonte Carlo  
 (73) GENIUS S.R.L., Grassobbio (Bergamo) (IT)  
 (54) Siłownik do sterowania bramami, drzwiami i innymi podobnymi zamknięciami i układ zamykający z siłownikami do sterowania bramami, drzwiami i innymi podobnymi zamknięciami

B1 (11) **199768** (41) 2001 04 23  
 (51) **E05F 15/14** (2006.01)  
**E05F 15/16** (2006.01)  
**F16H 7/12** (2006.01)  
 (21) 343310 (22) 2000 10 19  
 (30) 99 19950594 1999 10 20 DE  
 99 19956536 1999 11 24 DE  
 00 10002606 2000 01 21 DE  
 (72) Sanke Michael, Schuetz Viktor  
 (73) HOERMANN KG Antriebstechnik, Halle (DE)  
 (54) Napęd z przekładnią ciągnową zwłaszcza do bram garażowych oraz napinacz ciągną przekładni ciągnowej

B1 (11) **199793** (41) 2005 11 14  
 (51) **E21B 17/00** (2006.01)  
 (21) 374838 (22) 2003 10 21  
 (30) 02 1603 2002 10 22 AT  
 (86) 2003 10 21 PCT/AT03/000316  
 (87) 2004 05 06 WO04/038168, PCT Gazette nr 19/04  
 (72) Mocivnik Josef, Egger-Mocivnik Rene

(73) ALWAG TUNNELAUSBAU GESELLSCHAFT M.B.H., Pasching (AT)  
 (54) Urządzenie do łączenia dwóch elementów, zasadniczo w kształcie pręta lub rury

B1 (11) **199724** (41) 2004 05 31  
 (51) **E21C 35/20** (2006.01)  
**E21F 13/06** (2006.01)

(21) 357329 (22) 2002 11 25  
 (72) Drabik Piotr, Dziura Jan, Mazurkiewicz Andrzej, Tarkowski Artur, Bednarz Ryszard  
 (73) Centrum Mechanizacji Górnictwa KOMAG, Gliwice (PL)  
 (54) Urządzenie kruszące współpracujące ze ścianowym przenośnikiem zgrzeblowym i kombajnem ścianowym

B1 (11) **199638** (41) 2004 05 17  
 (51) **E21D 11/38** (2006.01)  
**E21D 23/00** (2006.01)

(21) 357066 (22) 2002 11 12  
 (72) Kwieciński Daniel  
 (73) Centrum Mechanizacji Górnictwa KOMAG, Gliwice (PL)  
 (54) Pakiet upodatniający

B1 (11) **199723** (41) 2004 05 31  
 (51) **E21F 13/06** (2006.01)  
 (21) 357328 (22) 2002 11 25

(72) Drabik Piotr, Dziura Jan, Mazurkiewicz Andrzej, Tarkowski Artur, Bednarz Ryszard  
 (73) Centrum Mechanizacji Górnictwa KOMAG, Gliwice (PL)  
 (54) Urządzenie kruszące, współpracujące ze ścianowym przenośnikiem zgrzeblowym

B1 (11) **199566** (41) 2001 11 19  
 (51) **F01D 5/12** (2006.01)

(21) 346987 (22) 2001 04 10  
 (30) 00 567553 2000 05 05 US  
 (72) Stevenson Joseph Timothy, Lin Wendy Wen-Ling  
 (73) GENERAL ELECTRIC COMPANY, Schenectady (US)  
 (54) Łopatką wentylatora turbiny do silnika turbogazowego

B1 (11) **199632** (41) 2002 01 02  
 (51) **F01D 9/02** (2006.01)  
**F02D 5/18** (2006.01)  
**F01D 5/28** (2006.01)

(21) 348287 (22) 2001 06 26  
 (30) 00 604127 2000 06 27 US  
 (72) Heyward John Peter, Ackerman Robert Ingram, Pugh Richard Hartley, Warfield Steven Curtiss, Lieland Kenneth Morand  
 (73) GENERAL ELECTRIC COMPANY, Schenectady (US)  
 (54) Kierownica turbiny gazowej i sposób wytwarzania kierownicy turbiny gazowej

B1 (11) **199631** (41) 2001 07 16  
 (51) **F01L 9/02** (2006.01)

(21) 344952 (22) 2001 01 04  
 (30) 00 00810006 2000 01 06 EP  
 (72) Wunder Alfred Franz, Hofer Robert  
 (73) Wärsilä Schweiz AG, Winterthur (CH)  
 (54) Sposób eksploatacji układu wymiany ładunku cylindrów w silniku spalinowym i układ wymiany ładunku cylindrów silnika spalinowego

B1 (11) **199751** (41) 2001 10 22  
 (51) **F02B 53/00** (2006.01)

(21) 339686 (22) 2000 04 14  
 (76) Kóska Kazimierz, Kaniów (PL)  
 (54) Silnik spalinowy łopatkowy

B1 (11) **199672** (41) 2001 09 10  
 (51) **F02M 63/02** (2006.01)

(21) 346036 (22) 2001 02 22  
 (30) 00 00810168 2000 03 01 EP  
 (72) Hofer Robert, Desait Claude, Natali Silvano  
 (73) Wärtsilä Schweiz AG, Winterthur (CH)  
 (54) Urządzenie zasilające do układu Common Rail System oraz wielkogabarytowy silnik wysokoprężny z takim urządzeniem zasilającym

B1 (11) **199764** (41) 2004 06 28  
 (51) **F04C 18/18** (2006.01)  
 (21) 356418 (22) 2001 01 10  
 (30) 00 200/0015 2000 01 11 BE  
 (86) 2001 01 10 PCT/BE01/00006  
 (87) 2001 07 19 WO01/51813, PCT Gazette nr 29/01  
 (72) Segers Jozef Maria, Heremans Jan paul Herman  
 (73) ATLAS COPCO AIRPOWER, NAAMLOZE VENNOOTSCHAP, Wilrijk (BE)  
 (54) Sprężarka śrubowa zasilana wodą pod ciśnieniem

B1 (11) **199762** (41) 2005 01 10  
 (51) **F16D 23/04** (2006.01)  
 (21) 365833 (22) 2001 06 13  
 (30) 00 10033764 2000 07 12 DE  
 (86) 2001 06 13 PCT/EP01/06694  
 (87) 2002 01 17 WO02/04829, PCT Gazette nr 04/02  
 (72) Buer Gerald, Soyka Wilfried, May Kristina, Röcklein Ernst  
 (73) SCHAEFFLER KG, Herzogenaurach (DE)  
 (54) Tuleja przesuwna

B1 (11) **199604** (41) 2001 10 22  
 (51) **F16D 23/06** (2006.01)  
**F16D 23/02** (2006.01)  
 (21) 347017 (22) 2001 04 11  
 (30) 00 10018094 2000 04 12 DE  
 (72) Kress Gerhard  
 (73) SCHAEFFLER KG, Herzogenaurach (DE)  
 (54) Tuleja przesuwna synchronizatora do mechanicznej skrzynki biegów

B1 (11) **199729** (41) 2001 12 17  
 (51) **F16G 1/28** (2006.01)  
 (21) 348079 (22) 2001 06 13  
 (30) 00 10029470 2000 06 15 DE  
 (72) Teves Reinhard, Borvitz Dieter, Langbein Steffen  
 (73) ContiTech Antriebssysteme GmbH, Hannover (DE)  
 (54) Pas zębaty

B1 (11) **199589** (41) 2005 01 10  
 (51) **F16H 9/04** (2006.01)  
 (21) 365584 (22) 2001 03 16  
 (30) 00 527012 2000 03 16 US  
 (86) 2001 03 16 PCT/US01/08539  
 (87) 2001 09 20 WO01/69105, PCT Gazette nr 38/01  
 (72) Yuan Jing  
 (73) THE GATES CORPORATION, Denver (US)  
 (54) Zespół pasa przekładni ciągłej z pierścieniem napędowym

B1 (11) **199605** (41) 2004 01 26  
 (51) **F16J 15/46** (2006.01)  
 (21) 355134 (22) 2002 07 22  
 (72) Ciesielski Tadeusz, Jaskierski Jarosław, Mielczarek Tomasz, Wencel Henryk  
 (73) DOZUT-TAGOR Spółka z ograniczoną odpowiedzialnością, Zabrze (PL)  
 (54) Uszczelka dławnicowa, zespolona, wielostopniowa

B1 (11) **199610** (41) 2004 09 06  
 (51) **F16K 1/22** (2006.01)

(21) 359784 (22) 2001 07 13  
 (30) 00 20001677 2000 07 17 FI  
 (86) 2001 07 13 PCT/FI01/00671  
 (87) 2002 01 24 WO02/06710, PCT Gazette nr 04/02  
 (72) Tuomi Jouni  
 (73) FÄAKT WOODS AB, Jönköping (SE)  
 (54) Przepustnica instalacji klimatyzacyjnej

B1 (11) **199800** (41) 2005 01 24  
 (51) **F16K 11/074** (2006.01)  
 (21) 366296 (22) 2001 09 21  
 (30) 00 10046679 2000 09 21 DE  
 (86) 2001 09 21 PCT/EP01/10919  
 (87) 2002 03 28 WO02/25147, PCT Gazette nr 13/02  
 (72) Lorch Werner  
 (73) HANSGROHE AG, Schiltach (DE)  
 (54) Wkład dla armatury sanitarnej

B1 (11) **199575** (41) 2005 01 24  
 (51) **F16K 5/06** (2006.01)  
**F16K 35/00** (2006.01)  
**F16B 41/00** (2006.01)  
 (21) 366121 (22) 2001 12 28  
 (30) 00CO 27 2000 12 29 IT  
 (86) 2001 12 28 PCT/EP01/15363  
 (87) 2002 07 11 WO02/53956, PCT Gazette nr 28/02  
 (72) Giacomini Luca  
 (73) GIACOMINI S.P.A., S.Maurizio d'Opaglio (IT)  
 (54) Zawór kulowy, zwłaszcza do systemów gazowych

B1 (11) **199608** (41) 2004 11 15  
 (51) **F16L 29/00** (2006.01)  
**F16L 37/10** (2006.01)  
 (21) 363152 (22) 2001 04 10  
 (30) 00 547465 2000 04 12 US  
 (86) 2001 04 10 PCT/US01/11531  
 (87) 2001 10 25 WO01/79739, PCT Gazette nr 43/01  
 (72) Rutter Christopher C., Spalding Lamar  
 (73) DS SMITH PLASTICS LIMITED, Londyn (GB)  
 (54) Samoblokujący się zespół łącznikowy

B1 (11) **199625** (41) 2005 09 05  
 (51) **F16L 37/092** (2006.01)  
 (21) 373661 (22) 2002 11 20  
 (30) 01 10157304 2001 11 23 DE  
 02 10212735 2002 03 21 DE  
 (86) 2002 11 20 PCT/EP02/12998  
 (87) 2003 05 30 WO03/044416, PCT Gazette nr 22/03  
 (72) Bamberger Michael, Heer Peter, Pinardi Renato, Porfido Erasmo  
 (73) GEORG FISCHER HAUSTECHNIK AG, Schaffhausen (CH)  
 (54) Szybkozłącze dla rur

B1 (11) **199700** (41) 2004 10 18  
 (51) **F16L 37/28** (2006.01)  
 (21) 362294 (22) 2001 11 27  
 (30) 00 10061653 2000 12 11 DE  
 (86) 2001 11 27 PCT/EP01/13769  
 (87) 2002 06 20 WO02/48597, PCT Gazette nr 25/02  
 (72) Schulze Klaus  
 (73) MERTIK MAXITROL GmbH & CO.KG, Thale (DE)  
 (54) Gniazdo wtykowe instalacji gazowej

B1 (11) **199736** (41) 2003 03 10  
 (51) **F16L 59/14** (2006.01)  
**F16L 9/06** (2006.01)  
**F16L 9/12** (2006.01)  
 (21) 355781 (22) 2002 08 29

(30) 01 10142719 2001 08 31 DE  
 (72) Homann Jörn, Kiene Bodo  
 (73) BRUGG Rohr AG, Holding, Brugg (CH)  
 (54) Rura przewodowa termoizolacyjna

B1 (11) **199698** (41) 2002 05 20  
 (51) **F16S 3/00** (2006.01)  
 (21) 350531 (22) 2001 11 06  
 (30) 00 10055327 2000 11 08 DE  
 (72) Funke Hans-Günter, Funke Norbert  
 (73) FUNKE KUNSTSTOFFE GMBH, Sendenhorst (DE)  
 (54) Płyta kratkowa ze wspornikami w różnych odstępach

B1 (11) **199757** (41) 2005 03 07  
 (51) **F22B 35/14** (2006.01)  
**F22B 7/00** (2006.01)  
 (21) 367786 (22) 2002 08 20  
 (30) 01 01121027 2001 08 31 EP  
 (86) 2002 08 20 PCT/EP02/09312  
 (87) 2003 03 13 WO03/21148, PCT Gazette nr 11/03  
 (72) Franke Joachim, Kral Rudolf  
 (73) SIEMENS AKTIENGESELLSCHAFT, München (DE)  
 (54) Sposób rozruchu wytwornicy pary z kanałem gazu grzejnego przepływanym w zbliżonym do poziomego kierunku przepływu gazu grzejnego i wytwornica pary

B1 (11) **199728** (41) 2003 05 19  
 (51) **F23D 1/00** (2006.01)  
 (21) 357121 (22) 2002 11 14  
 (30) 01 351746 2001 11 16 JP  
 02 37435 2002 02 14 JP  
 (72) Okazaki Hirofumi, Taniguchi Masayuki, Tsumura Toshikazu, Takahashi Yoshitaka, Kuramashi Kouji  
 (73) Hitachi, Ltd., Tokio (JP); BABCOCK-HITACHI K.K., Tokio (JP)  
 (54) Palnik na paliwo stałe, sposób spalania i urządzenie spalające

B1 (11) **199663** (41) 2000 11 20  
 (51) **F24D 19/06** (2006.01)  
**F28F 3/06** (2006.01)  
 (21) 340000 (22) 2000 05 05  
 (30) 99 19921144 1999 05 07 DE  
 (72) Keating David, Wojcik Guy  
 (73) Caradon Heating Europe B.V., Herentals (BE)  
 (54) Grzejnik

B1 (11) **199629** (41) 2002 07 29  
 (51) **F24D 3/10** (2006.01)  
**F24H 9/12** (2006.01)  
 (21) 345371 (22) 2001 01 22  
 (76) Szymkowiak Mirosław, Leszno (PL)  
 (54) Rozdzielacz modułowy obiegów grzewczych

B1 (11) **199573** (41) 2005 02 21  
 (51) **F25B 39/02** (2006.01)  
 (21) 367236 (22) 2002 05 27  
 (30) 01 10126818 2001 06 01 DE  
 (86) 2002 05 27 PCT/EP02/05804  
 (87) 2002 12 12 WO02/099344, PCT Gazette nr 50/02  
 (72) Maier Roland  
 (73) BSH BOSCH UND SIEMENS HAUSGERÄTE GMBH, Monachium (DE)  
 (54) Parownik dla chłodziarki i chłodziarka z parownikiem

B1 (11) **199703** (41) 2004 10 18  
 (51) **F25D 29/00** (2006.01)  
 (21) 362282 (22) 2001 12 03  
 (30) 00 10064318 2000 12 22 DE  
 (86) 2001 12 03 PCT/EP01/14126

(87) 2002 07 04 WO02/052209, PCT Gazette nr 27/02  
 (72) Arnold Friedrich, Nuiding Wolfgang  
 (73) BSH BOSCH UND SIEMENS HAUSGERÄTE GmbH, München (DE)  
 (54) Sposób regulacji chłodziarki

B1 (11) **199707** (41) 2003 12 15  
 (51) **F26B 17/00** (2006.01)  
 (21) 360522 (22) 2003 06 05  
 (30) 02 0374 2002 06 06 BE  
 (72) Puttaert Emiel  
 (73) Fifth Element N.V., Rotselaar (BE)  
 (54) Urządzenie grzewcze i płyta grzewcza tego urządzenia

B1 (11) **199712** (41) 2001 05 21  
 (51) **F26B 17/20** (2006.01)  
 (21) 344194 (22) 2000 11 28  
 (72) Daniel Tadeusz, Posak Łukasz  
 (73) Politechnika Częstochowska, Częstochowa (PL)  
 (54) Urządzenie do suszenia

B1 (11) **199691** (41) 2007 10 01  
 (51) **F28F 13/14** (2006.01)  
**F28F 13/00** (2006.01)  
 (21) 379266 (22) 2006 03 22  
 (72) Wójcik Tadeusz Michał, Poniewski Mieczysław  
 (73) Politechnika Świętokrzyska, Kielce (PL)  
 (54) Sposób obniżania i wyrównywania temperatury na powierzchni wymiany ciepła w warunkach zróżnicowanych obciążeń cieplnych

B1 (11) **199692** (41) 2004 07 12  
 (51) **F42C 1/00** (2006.01)  
 (21) 358063 (22) 2002 12 31  
 (72) Kuczyński Andrzej, Wciślik Mirosław  
 (73) Politechnika Świętokrzyska, Kielce (PL)  
 (54) Zapalnik uderzeniowy, zwłaszcza do kumulacyjnych pocisków przeciwpancernych

B1 (11) **199749** (41) 2004 02 09  
 (51) **G01B 9/02** (2006.01)  
**G01B 11/16** (2006.01)  
 (21) 355218 (22) 2002 07 26  
 (72) Motyka Zbigniew, Lipowczan Adam, Passia Henryk, Szade Adam, Smoła Tadeusz, Bochenek Wojciech  
 (73) Główny Instytut Górnictwa, Katowice (PL)  
 (54) Sposób oraz układ do badania kształtu i/lub deformacji obiektu

B1 (11) **199721** (41) 2007 01 08  
 (51) **G01C 19/72** (2006.01)  
**F42B 15/01** (2006.01)  
**F41G 7/22** (2006.01)  
 (21) 375907 (22) 2005 06 27  
 (72) Gapiński Daniel  
 (73) Politechnika Świętokrzyska, Kielce (PL)  
 (54) Optyczny koordynator skanujący

B1 (11) **199791** (41) 2004 09 20  
 (51) **G01F 1/84** (2006.01)  
 (21) 360994 (22) 2001 10 26  
 (30) 00 705995 2000 11 03 US  
 (86) 2001 10 26 PCT/US01/47609  
 (87) 2002 05 10 WO02/37063, PCT Gazette nr 19/02  
 (72) Hays Paul J., Patten Andrew T.  
 (73) MICRO MOTION, INC., Boulder (US)  
 (54) Sposób mierzenia natężenia przepływu materiału przepływającego przez drgający przewód

B1 (11) **199735** (41) 2003 03 24  
 (51) **G01L 5/00** (2006.01)



**G01L 1/04** (2006.01)**F16B 31/02** (2006.01)

(21) 349585 (22) 2001 09 10

(72) Stoch Józef

(73) Uniwersytet Warmińsko-Mazurski w Olsztynie, Olsztyn (PL)

(54) Miernik do pomiaru sił rozciągających w śrubach

B1 (11) **199744** (41) 2003 04 22(51) **G01M 13/02** (2006.01)**G01M 3/00** (2006.01)

(21) 350003 (22) 2001 10 08

(72) Mroziński Stanisław, Lis Zbigniew

(73) Uniwersytet Technologiczno-Przyrodniczy im. J.J.Śniadeckich, Bydgoszcz (PL)

(54) Przyrząd do badań wytrzymałościowych zębów kół zębatych

B1 (11) **199693** (41) 2003 07 14(51) **G01N 3/34** (2006.01)**G01N 3/20** (2006.01)

(21) 351453 (22) 2001 12 31

(72) Barchan Adam, Dzioba Ihor, Vasylin Bogdan

(73) Politechnika Świętokrzyska, Kielce (PL)

(54) Przyrząd do badań na zginanie płaskich próbek, zwłaszcza z materiałów o niskim module sprężystości

B1 (11) **199580** (41) 2002 12 16(51) **G01N 33/15** (2006.01)**G01N 33/48** (2006.01)

(21) 348095 (22) 2001 06 13

(72) Bigda Jacek, Dobrzańska Zuzanna

(73) Akademia Medyczna w Gdańsku, Gdańsk (PL)

(54) Sposób testowania leków przeciwnowotworowych

B1 (11) **199600** (41) 2005 06 27(51) **G01R 27/00** (2006.01)**G01R 27/20** (2006.01)

(21) 364072 (22) 2003 12 15

(76) Jaworski Ryszard, Sulejówek (PL); Kulhawik Zygmunt,

Sulejówek (PL); Przywara Gustaw, Warszawa (PL)

(54) Sposób i układ do pomiaru rezystancji

B1 (11) **199588** (41) 2003 11 03(51) **G01R 29/18** (2006.01)

(21) 353668 (22) 2002 04 29

(72) Dubiński Jacek, Gawin Zygmunt, Kulczycki Janusz, Szajta Janusz, Szostak Piotr

(73) Wytwórnia Sprzętu Elektroenergetycznego AKTYWIZACJA Spółdzielnia Pracy, Kraków (PL)

(54) Układ do jednobiegunowego uzgadniania faz i określania ich kolejności

B1 (11) **199592** (41) 2003 11 17(51) **G01S 13/00** (2006.01)

(21) 359566 (22) 2003 04 07

(72) Cybulska Maria, Leśniak Wojciech

(73) Centrum Naukowo-Produkcyjne Elektroniki Profesjonalnej RADWAR S.A., Warszawa (PL)

(54) Układ optymalizacji parametrów cyfrowego przetwarzania sygnału wizyjnego, zwłaszcza sygnału radiolokacyjnego

B1 (11) **199738** (41) 2002 07 01(51) **G01S 7/28** (2006.01)

(21) 344848 (22) 2000 12 28

(72) Gawor Sylwester, Arvaniti Andrzej, Niemyjski Wacław

(73) Przemysłowy Instytut Telekomunikacji, Warszawa (PL); Instytut Tele i Radiotechniczny, Warszawa (PL)

(54) Układ kompresji impulsu radiolokacyjnego

B1 (11) **199581** (41) 2002 02 25(51) **G05D 23/19** (2006.01)

(21) 342154 (22) 2000 08 24

(72) Czwartacka Anna, Lorens Tomasz, Łukasik Wiesław, Stefaniak Tadeusz

(73) Przemysłowy Instytut Telekomunikacji, Warszawa (PL)

(54) Sposób wyrównywania wartości pola temperaturowego zakłóconego przez źródła o przypadkowym rozkładzie przestrzennym w kabinie z aparaturą elektroniczną

B1 (11) **199570** (41) 2001 11 05(51) **G06F 17/60** (2006.01)**G07F 7/00** (2006.01)

(21) 347287 (22) 2001 04 26

(30) 00 00410043 2000 04 27 EP

(72) Frank Olivier

(73) AFFILIATED COMPUTER SERVICES SOLUTIONS FRANCE, Guilhaud-Granges (FR)

(54) System zarządzania ponownym ładowaniem dowodów kasowych dla uzyskania dostępu do usługi

B1 (11) **199662** (41) 2002 01 02(51) **G06K 19/06** (2006.01)**B32B 7/02** (2006.01)**B32B 9/00** (2006.01)**B42D 15/10** (2006.01)**C09C 3/04** (2006.01)**C09D 201/00** (2006.01)**C09D 5/36** (2006.01)**C09D 11/02** (2006.01)

(21) 345805 (22) 1999 07 31

(30) 98 98810755 1998 08 06 EP

(86) 1999 07 31 PCT/EP99/05551

(87) 2000 02 17 WO00/08596, PCT Gazette nr 07/00

(72) Müller Edgar, Rozumek Olivier, Bleikolm Anton

(73) SICPA HOLDING S.A., Prilly (CH)

(54) Nieorganiczny arkusz wykazujący przesunięcie koloru zależne od kąta patrzenia, sposób wytwarzania nieorganicznych płatków pigmentowych, płatki pigmentowe oraz kompozycja powłokowa i podłoże pokryte kompozycją powłokową

B1 (11) **199681** (41) 2004 07 26(51) **G09F 3/20** (2006.01)

(21) 357781 (22) 2001 03 19

(30) 00 0001295 2000 04 07 SE

(86) 2001 03 19 PCT/SE01/00566

(87) 2001 10 18 WO01/78043, PCT Gazette nr 42/01

(72) Bjerke Stein, Englund Kristian, Edang Jon

(73) HL DISPLAY AB, Skarpnack (SE)

(54) Układ do rozmieszczania opraw etykiet informacyjnych

B1 (11) **199767** (41) 2002 06 17(51) **H01B 17/56** (2006.01)

(21) 351019 (22) 2001 12 04

(30) 00 0015785 2000 12 06 FR

(72) Folliot Philippe, Lebigre Michel

(73) AREVA T&amp;D SA, Paris la Defense Cedex (FR)

(54) Izolator zawierający wzajemnie przyłączalne elementy chroniące niskonapięciowe połączenie wysokoprądowe

B1 (11) **199776** (41) 2004 08 23(51) **H01H 1/36** (2006.01)

(21) 359330 (22) 2001 07 02

(30) 00 1015584 2000 07 03 NL

(86) 2001 07 02 PCT/NL01/00499

(87) 2002 01 10 WO02/03409, PCT Gazette nr 02/02

(72) Van Den Akker Wouter Franciscus, Knol Hilbert Gezienus

(73) EATON ELECTRIC B.V., Hengelo (NL)  
 (54) Wyłącznik elektryczny ze ślizgowym zespołem styków

B1 (11) **199666** (41) 2004 08 23

(51) **H01H 85/20** (2006.01)

**H01H 85/041** (2006.01)

(21) 358754 (22) 2000 12 27

(30) 00 143952 2000 05 16 JP

(86) 2000 12 27 PCT/JP00/09343

(87) 2001 11 22 WO01/88940, PCT Gazette nr 47/01

(72) Endo Takayoshi, Ohashi Norihiro, Shimochi Eiji

(73) YAZAKI CORPORATION, Tokio (JP)

(54) Bezpiecznik topikowy

B1 (11) **199676** (41) 2004 12 13

(51) **H01J 29/07** (2006.01)

(21) 364676 (22) 2002 06 04

(30) 01 880214 2001 06 13 US

(86) 2002 06 04 PCT/US02/17629

(87) 2003 02 27 WO03/17315, PCT Gazette nr 09/03

(72) Bucher Alan Weir

(73) THOMSON LICENSING S.A., Boulogne-Billancourt (FR)

(54) Zespół ramy do mocowania maski napięciowej wewnątrz kieszonki

B1 (11) **199689** (41) 2004 06 28

(51) **H01J 37/317** (2006.01)

**H01J 37/08** (2006.01)

**H01J 27/16** (2006.01)

**C23C 4/00** (2006.01)

(21) 357968 (22) 2002 12 23

(72) Żukowski Paweł, Kiszczak Krzysztof, Kozak Czesław Mariusz, Karwat Czesław

(73) Politechnika Lubelska, Lublin (PL)

(54) Źródło jonów pierwiastków gazowych do implantacji metali

B1 (11) **199597** (41) 2002 12 16

(51) **H02H 3/33** (2006.01)

**H02H 1/00** (2006.01)

**G01R 19/10** (2006.01)

(21) 354431 (22) 2002 06 12

(30) 01 10128311 2001 06 12 DE

02 10215019 2002 04 05 DE

(72) Schmidt Manfred, Grünebast Günter, Joesten Ingo

(73) Doepke Schaltgeräte GmbH & Co.KG, Norden (DE)

(54) Urządzenie do wykrywania elektrycznych prądów różnicowych

B1 (11) **199777** (41) 2003 06 30

(51) **H02J 3/24** (2006.01)

(21) 351363 (22) 2001 12 24

(72) Fulczyk Marek, Sobierajski Marian, Bertsch Joachim

(73) A B B Sp. z o.o., Warszawa (PL)

(54) Sposób badania stabilności napięciowej systemu elektroenergetycznego

B1 (11) **199780** (41) 2003 06 30

(51) **H02J 3/24** (2006.01)

(21) 351292 (22) 2001 12 20

(72) Fulczyk Marek, Sobierajski Marian, Bertsch Joachim

(73) A B B Sp. z o.o., Warszawa (PL)

(54) Sposób badania stabilności napięciowej systemu elektroenergetycznego

B1 (11) **199795** (41) 2004 08 23

(51) **H02K 1/18** (2006.01)

**F03D 9/00** (2006.01)

(21) 359604 (22) 2001 05 23

(30) 00 10033233 2000 07 10 DE

(86) 2001 05 23 PCT/EP01/05912

(87) 2002 01 17 WO02/05408, PCT Gazette nr 03/02

(76) Wobben Aloys, Aurich (DE)

(54) Generator pierścieniowy turbiny wiatrowej

B1 (11) **199586** (41) 2003 05 05

(51) **H02K 5/167** (2006.01)

**F16C 17/10** (2006.01)

(21) 356792 (22) 2002 10 22

(30) 01 0125400 2001 10 23 GB

(72) Lau James Ching Sik

(73) JOHNSON ELECTRIC S.A., La-Chaux-de-Fonds (CH)

(54) Silnik elektryczny

B1 (11) **199771** (41) 2001 05 21

(51) **H02K 9/06** (2006.01)

**B61C 3/00** (2006.01)

**F04D 25/08** (2006.01)

(21) 343752 (22) 2000 11 08

(30) 99 9914309 1999 11 09 FR

(72) Morel Ludovic, Raguideau Jean-Luc, Raguin Bruno

(73) ALSTOM, Paryż (FR)

(54) Zespół wentylacyjny silnika elektrycznego trakcji kolejowej

B1 (11) **199627** (41) 2005 12 12

(51) **H02P 27/04** (2006.01)

(21) 368392 (22) 2004 06 04

(72) Dziadecki Aleksander, Grzegorski Janusz, Skotniczny Józef

(73) Akademia Górniczo-Hutnicza im. Stanisława Staszica, Kraków (PL)

(54) Układ sterowania przemiennika częstotliwości z falownikiem prądu zasilającego silnik indukcyjny

B1 (11) **199628** (41) 2005 11 14

(51) **H02P 27/04** (2006.01)

(21) 367654 (22) 2004 05 04

(72) Dziadecki Aleksander, Grzegorski Janusz, Skotniczny Józef

(73) Akademia Górniczo-Hutnicza im. Stanisława Staszica, Kraków (PL)

(54) Sposób i układ sterowania przemiennika częstotliwości z falownikiem prądu zasilającego silnik indukcyjny

(11) **199613** (41) 2005 02 07

(51) **H02P 5/00** (2006.01)

**H02P 21/08** (2006.01)

(21) 361496 (22) 2003 07 29

(72) Olesiński Remigiusz

(73) Politechnika Warszawska, Warszawa (PL)

(54) Sposób i układ sterowania wielofazowej maszyny elektrycznej zasilanej z przekształtnika energoelektronicznego

B1 (11) **199717** (41) 2006 06 26

(51) **H02P 6/20** (2006.01)

**H02P 6/24** (2006.01)

**H02P 1/04** (2006.01)

(21) 371828 (22) 2004 12 20

(72) Tomczewski Krzysztof, Witkowski Andrzej

(73) Politechnika Opolska, Opole (PL)

(54) Układ zasilania zwiększający szybkość zmian natężenia prądu w obwodzie RL i sposób sterowania układem zasilania zwiększającym szybkość zmian natężenia prądu w obwodzie RL

B1 (11) **199612** (41) 2006 01 23

(51) **H03C 1/00** (2006.01)

**G01R 27/28** (2006.01)

(21) 369164 (22) 2004 07 19

(72) Ociepka Janusz

(73) Politechnika Wrocławska, Wrocław (PL)  
 (54) Układ synchronicznie przełączanego modulatora amplitudy

---

B1 (11) **199574** (41) 2005 02 07  
 (51) **H05B 33/12** (2006.01)  
 (21) 366604 (22) 2002 05 22  
 (30) 01 10126868 2001 06 01 DE  
 (86) 2002 05 22 PCT/FR02/01719  
 (87) 2002 12 05 WO02/98179, PCT Gazette nr 49/02  
 (72) Reul Bernhard, Offermann Volkmar, Mercks Horst, Goerenz Walter, Linnhöfer Dieter  
 (73) SAINT-GOBAIN GLASS FRANCE, Courbevoie (FR)  
 (54) Szyba z pokryciem nieprzezroczystym

INDEKS UDZIELONYCH PATENTÓW,  
 WEDŁUG SYMBOLI MKP

Symbol MKP	Nr patentu	Symbol MKP	Nr patentu
1	2	1	2
A01K 47/00 (2006.01)	199683	A22C 13/00 (2006.01)	199602
A01K 59/00 (2006.01)	199683*	A23C 1/04 (2006.01)	199649
A01M 7/00 (2006.01)	199611	A23C 1/14 (2006.01)	199649*
A01M 7/00 (2006.01)	199664*	A23D 9/00 (2006.01)	199804
A01N 25/26 (2006.01)	199755	A23D 7/00 (2006.01)	199804*
A01N 37/40 (2006.01)	199755*	A23F 5/48 (2006.01)	199590
A01N 43/653 (2006.01)	199755*	A23G 3/00 (2006.01)	199759
A01N 43/82 (2006.01)	199755*	A23J 3/34 (2006.01)	199710
A01N 47/24 (2006.01)	199755*	A23L 1/0522 (2006.01)	199787
A01N 25/28 (2006.01)	199654	A23L 1/09 (2006.01)	199641
A01N 43/40 (2006.01)	199654*	A23L 1/305 (2006.01)	199641*
A01N 57/14 (2006.01)	199654*	A23L 1/10 (2006.01)	199763
A01N 25/30 (2006.01)	199726	A23L 1/24 (2006.01)	199730
A01N 31/02 (2006.01)	199669	A24C 5/18 (2006.01)	199739
A01N 25/32 (2006.01)	199669*	A47B 96/20 (2006.01)	199740
A01N 37/10 (2006.01)	199564	A47C 1/121 (2006.01)	199741
A01N 37/40 (2006.01)	199564*	A47C 1/024 (2006.01)	199741*
A01N 43/70 (2006.01)	199673	A47C 7/54 (2006.01)	199741*
A01N 35/00 (2006.01)	199673*	A47G 25/90 (2006.01)	199758*
A01N 43/30 (2006.01)	199673*	A47K 7/03 (2006.01)	199789
A01N 43/52 (2006.01)	199673*	A47L 9/14 (2006.01)	199582
A01N 47/12 (2006.01)	199673*	A47L 9/14 (2006.01)	199585
A01N 47/34 (2006.01)	199694	A47L 9/24 (2006.01)	199680
A01N 37/52 (2006.01)	199694*	A61C 13/23 (2006.01)	199661*
A01N 43/40 (2006.01)	199694*	A61F 13/08 (2006.01)	199758
A01N 47/38 (2006.01)	199655	A61F 13/15 (2006.01)	199708
A01N 59/20 (2006.01)	199803	A61F 13/51 (2006.01)	199708*
A01N 59/00 (2006.01)	199803*	A61F 13/511 (2006.01)	199708*
A01N 59/06 (2006.01)	199803*	A61F 2/24 (2006.01)	199785
A01N 59/10 (2006.01)	199803*	A61K 31/205 (2006.01)	199641*
A01N 43/88 (2006.01)	199754*	A61K 31/70 (2006.01)	199641*
A01P 3/00 (2006.01)	199755*	A61K 31/202 (2006.01)	199778
A01P 1/00 (2006.01)	199669*	A61K 31/232 (2006.01)	199778*
A01P 1/00 (2006.01)	199564*	A61K 31/40 (2006.01)	199778*
A01P 3/00 (2006.01)	199673*	A61K 31/495 (2006.01)	199778*
A01P 13/00 (2006.01)	199673*	A61K 31/551 (2006.01)	199778*
A01P 7/04 (2006.01)	199694*	A61K 31/5415 (2006.01)	199778*
A01P 13/02 (2006.01)	199655*	A61K 31/337 (2006.01)	199652
A01P 1/00 (2006.01)	199803*	A61K 47/40 (2006.01)	199652*
A01P 3/00 (2006.01)	199803*	A61K 47/48 (2006.01)	199652*

1	2	1	2
A61K 9/08 (2006.01)	199652*	A61P 15/10 (2006.01)	199688*
A61K 31/4015 (2006.01)	199782	A61P 25/00 (2006.01)	199750*
A61K 31/4192 (2006.01)	199660	A61P 29/00 (2006.01)	199750*
A61K 31/4439 (2006.01)	199576	A61P 29/00 (2006.01)	199752*
A61K 31/485 (2006.01)	199727	A61P 37/08 (2006.01)	199752*
A61K 31/496 (2006.01)	199650	A61P 1/64 (2006.01)	199567*
A61K 31/567 (2006.01)	199798	A61P 9/10 (2006.01)	199567*
A61K 31/5685 (2006.01)	199798*	A61P 11/06 (2006.01)	199567*
A61K 31/58 (2006.01)	199702	A61P 17/06 (2006.01)	199567*
A61K 9/08 (2006.01)	199702*	A61P 31/18 (2006.01)	199567*
A61K 31/663 (2006.01)	199784	A61Q 1/14 (2006.01)	199701*
A61K 35/76 (2006.01)	199642	A61Q 19/00 (2006.01)	199577*
A61K 47/34 (2006.01)	199642*	A61Q 5/06 (2006.01)	199687*
A61K 36/00 (2006.01)	199671	A61Q 5/10 (2006.01)	199725*
A61K 33/26 (2006.01)	199671*	B01D 53/70 (2006.01)	199571*
A61K 38/13 (2006.01)	199591	B01D 35/02 (2006.01)	199695*
A61K 9/48 (2006.01)	199591*	B01J 23/755 (2006.01)	199651
A61K 38/24 (2006.01)	199569	B01J 35/10 (2006.01)	199651*
A61K 31/565 (2006.01)	199569*	B01J 23/94 (2006.01)	199658
A61K 31/57 (2006.01)	199569*	B01J 23/96 (2006.01)	199584
A61K 47/36 (2006.01)	199565	B01J 37/04 (2006.01)	199571
A61K 9/10 (2006.01)	199565*	B01J 23/44 (2006.01)	199571*
A61K 6/00 (2006.01)	199661	B01J 21/12 (2006.01)	199571*
A61K 8/02 (2006.01)	199701	B01J 21/06 (2006.01)	199571*
A61K 8/92 (2006.01)	199701*	B01J 45/00 (2006.01)	199801
A61K 8/04 (2006.01)	199577	B01J 20/24 (2006.01)	199801*
A61K 8/89 (2006.01)	199577*	B02C 15/00 (2006.01)	199606
A61K 8/85 (2006.01)	199687	B03D 1/02 (2006.01)	199679
A61K 8/81 (2006.01)	199687*	B05B 15/06 (2006.01)	199664
A61K 8/34 (2006.01)	199687*	B05D 3/02 (2006.01)	199665
A61K 8/88 (2006.01)	199725	B05D 1/18 (2006.01)	199665*
A61K 8/40 (2006.01)	199725*	B05D 1/02 (2006.01)	199665*
A61K 9/20 (2006.01)	199779	B07B 1/22 (2006.01)	199722
A61K 31/506 (2006.01)	199779*	B09B 3/00 (2006.01)	199667
A61K 31/47 (2006.01)	199781*	B21B 27/02 (2006.01)	199621
A61K 31/4704 (2006.01)	199781*	B21C 1/10 (2006.01)	199742
A61K 31/47 (2006.01)	199783*	B21C 25/02 (2006.01)	199786
A61K 31/40 (2006.01)	199587*	B21D 7/08 (2006.01)	199572
A61K 31/505 (2006.01)	199802*	B22D 41/00 (2006.01)	199731
A61K 31/55 (2006.01)	199678*	B22D 41/08 (2006.01)	199731*
A61K 31/437 (2006.01)	199615*	B22D 11/103 (2006.01)	199731*
A61K 31/407 (2006.01)	199752*	B22F 7/02 (2006.01)	199720*
A61K 31/505 (2006.01)	199567*	B23B 51/02 (2006.01)	199737
A61K 31/513 (2006.01)	199567*	B23C 3/18 (2006.01)	199599
A61K 31/519 (2006.01)	199567*	B23K 11/00 (2006.01)	199607
A61K 31/575 (2006.01)	199579*	B23K 11/10 (2006.01)	199607*
A61K 39/02 (2006.01)	199745*	B23K 11/14 (2006.01)	199607*
A61K 48/00 (2006.01)	199747*	B23P 15/02 (2006.01)	199599*
A61L 17/04 (2006.01)	199715	B23P 9/00 (2006.01)	199622
A61P 25/18 (2006.01)	199778*	B23Q 17/09 (2006.01)	199626
A61P 35/00 (2006.01)	199652*	B24B 39/00 (2006.01)	199622*
A61P 31/12 (2006.01)	199782*	B24D 18/00 (2006.01)	199690
A61P 25/00 (2006.01)	199660*	B24D 3/14 (2006.01)	199690*
A61P 35/00 (2006.01)	199576*	B26B 21/22 (2006.01)	199639
A61P 25/04 (2006.01)	199727*	B27D 1/08 (2006.01)	199684
A61P 29/02 (2006.01)	199650*	B27N 3/04 (2006.01)	199684*
A61P 5/26 (2006.01)	199798*	B29C 33/42 (2006.01)	199790
A61P 19/10 (2006.01)	199784*	B29C 33/56 (2006.01)	199790*
A61P 7/06 (2006.01)	199671*	B29C 44/58 (2006.01)	199790*
A61P 15/08 (2006.01)	199569*	B31F 1/07 (2006.01)	199788*
A61P 35/00 (2006.01)	199781*	B32B 5/16 (2006.01)	199684*
A61P 19/00 (2006.01)	199783*	B32B 7/02 (2006.01)	199662*
A61P 17/00 (2006.01)	199783*	B32B 9/00 (2006.01)	199662*
A61P 25/08 (2006.01)	199587*	B41J 2/15 (2006.01)	199677
A61P 1/04 (2006.01)	199678*	B42B 5/06 (2006.01)	199633

\*) Patent oznaczony więcej niż jednym symbolem klasyfikacyjnym. Ogłoszenie dotyczące tego patentu można znaleźć pod symbolem klasyfikacyjnym odpowiadającym numerowi bez gwiazdki.

1	2	1	2	1	2	1	2
B42D 15/10 (2006.01)	199662*	C07C 227/18 (2006.01)	199614	C08G 63/91 (2006.01)	199746*	E05C 9/20 (2006.01)	199797
B60C 27/10 (2006.01)	199637	C07C 229/22 (2006.01)	199614*	C08J 5/00 (2006.01)	199686*	E05F 7/08 (2006.01)	199797*
B60K 11/04 (2006.01)	199640	C07C 227/32 (2006.01)	199714	C08J 3/00 (2006.01)	199697*	E05F 15/12 (2006.01)	199765
B60N 2/48 (2006.01)	199619	C07C 229/16 (2006.01)	199714*	C08J 3/28 (2006.01)	199697*	E05F 15/10 (2006.01)	199765*
B60N 2/48 (2006.01)	199620	C07C 229/28 (2006.01)	199794	C09C 3/04 (2006.01)	199662*	E05F 15/14 (2006.01)	199768
B61C 3/00 (2006.01)	199771*	C07C 229/34 (2006.01)	199794*	C09D 163/10 (2006.01)	199753*	E05F 15/16 (2006.01)	199768*
B61D 5/06 (2006.01)	199792	C07C 69/608 (2006.01)	199794*	C09D 167/07 (2006.01)	199753*	E21B 10/44 (2006.01)	199737*
B61G 11/16 (2006.01)	199598	C07C 69/612 (2006.01)	199794*	C09D 175/16 (2006.01)	199753*	E21B 17/00 (2006.01)	199793
B61L 27/00 (2006.01)	199657	C07C 205/51 (2006.01)	199794*	C09D 201/00 (2006.01)	199662*	E21C 35/20 (2006.01)	199724
B62M 1/02 (2006.01)	199799	C07C 205/53 (2006.01)	199794*	C09D 5/36 (2006.01)	199662*	E21D 5/10 (2006.01)	199674*
B63B 23/40 (2006.01)	199616	C07C 273/12 (2006.01)	199656	C09D 11/02 (2006.01)	199662*	E21D 11/38 (2006.01)	199638
B63B 27/08 (2006.01)	199616*	C07C 401/00 (2006.01)	199748	C10G 21/16 (2006.01)	199732	E21D 23/00 (2006.01)	199638*
B63B 25/16 (2006.01)	199704	C07C 41/00 (2006.01)	199623	C10G 29/00 (2006.01)	199583*	E21F 13/00 (2006.01)	199637*
B63B 35/00 (2006.01)	199603	C07C 43/23 (2006.01)	199623*	C10L 1/06 (2006.01)	199733	E21F 13/06 (2006.01)	199724*
B63B 35/28 (2006.01)	199766	C07C 68/00 (2006.01)	199773	C10L 1/08 (2006.01)	199734	E21F 13/06 (2006.01)	199723
B63B 35/73 (2006.01)	199594	C07C 69/96 (2006.01)	199773*	C10L 3/00 (2006.01)	199583	F01D 5/12 (2006.01)	199566
B63B 21/08 (2006.01)	199578*	C07C 69/95 (2006.01)	199648	C11C 5/00 (2006.01)	199769	F01D 9/02 (2006.01)	199632
B63B 35/85 (2006.01)	199578*	C07C 67/52 (2006.01)	199648*	C11D 3/386 (2006.01)	199653	F01D 5/28 (2006.01)	199632*
B63H 9/10 (2006.01)	199578	C07D 209/54 (2006.01)	199794*	C11D 3/10 (2006.01)	199653*	F01L 9/02 (2006.01)	199631
B65B 25/06 (2006.01)	199719*	C07D 215/54 (2006.01)	199781	C11D 17/00 (2006.01)	199653*	F02B 53/00 (2006.01)	199751
B65D 5/48 (2006.01)	199617	C07D 215/56 (2006.01)	199781*	C11D 3/39 (2006.01)	199595	F02D 5/18 (2006.01)	199632*
B65D 71/30 (2006.01)	199718	C07D 215/56 (2006.01)	199783	C11D 3/22 (2006.01)	199595*	F02M 63/02 (2006.01)	199672
B65D 71/24 (2006.01)	199718*	C07D 215/22 (2006.01)	199783*	C11D 3/386 (2006.01)	199746*	F03D 9/00 (2006.01)	199795*
B65D 85/30 (2006.01)	199718*	C07D 215/18 (2006.01)	199783*	C12F 3/00 (2006.01)	199644*	F04C 18/18 (2006.01)	199764
B65D 5/468 (2006.01)	199718*	C07D 285/34 (2006.01)	199754	C12N 7/00 (2006.01)	199642*	F04D 25/08 (2006.01)	199771*
B65D 5/52 (2006.01)	199718*	C07D 295/033 (2006.01)	199587	C12N 15/62 (2006.01)	199747*	F16B 41/00 (2006.01)	199575*
B65D 71/42 (2006.01)	199699	C07D 401/14 (2006.01)	199802	C12N 5/10 (2006.01)	199747*	F16B 31/02 (2006.01)	199735*
B65D 71/46 (2006.01)	199699*	C07D 413/14 (2006.01)	199802*	C12N 15/85 (2006.01)	199747*	F16C 17/10 (2006.01)	199586*
B65D 77/24 (2006.01)	199719	C07D 417/12 (2006.01)	199802*	C12N 1/20 (2006.01)	199644	F16D 23/04 (2006.01)	199762
B65D 85/10 (2006.01)	199624	C07D 405/12 (2006.01)	199802*	C12N 15/12 (2006.01)	199645	F16D 23/06 (2006.01)	199604
B65D 5/52 (2006.01)	199624*	C07D 403/04 (2006.01)	199678	C12N 15/62 (2006.01)	199645*	F16D 23/02 (2006.01)	199604*
B65G 5/00 (2006.01)	199704*	C07D 405/14 (2006.01)	199678*	C12N 5/10 (2006.01)	199645*	F16G 1/28 (2006.01)	199729
B65G 49/08 (2006.01)	199634	C07D 471/04 (2006.01)	199678*	C12N 1/21 (2006.01)	199645*	F16H 57/02 (2006.01)	199606*
B65G 5/00 (2006.01)	199583*	C07D 471/04 (2006.01)	199615	C12N 9/18 (2006.01)	199746	F16H 7/12 (2006.01)	199768*
C02F 1/28 (2006.01)	199801*	C07D 487/04 (2006.01)	199688	C12R 1/04 (2006.01)	199644*	F16H 9/04 (2006.01)	199589
C02F 1/74 (2006.01)	199696	C07D 487/04 (2006.01)	199750	C12S 1/02 (2006.01)	199583*	F16J 15/46 (2006.01)	199605
C02F 3/00 (2006.01)	199696*	C07D 487/04 (2006.01)	199752	C13G 1/06 (2006.01)	199705	F16K 1/22 (2006.01)	199610
C02F 3/16 (2006.01)	199696*	C07D 495/04 (2006.01)	199567	C21D 1/667 (2006.01)	199772	F16K 11/074 (2006.01)	199800
C02F 3/30 (2006.01)	199706	C07J 41/00 (2006.01)	199579	C22C 38/44 (2006.01)	199775	F16K 5/06 (2006.01)	199575
C02F 3/00 (2006.01)	199706*	C07K 14/29 (2006.01)	199745	C23C 4/06 (2006.01)	199720	F16K 35/00 (2006.01)	199575*
C02F 9/00 (2006.01)	199636	C07K 16/46 (2006.01)	199747	C23C 4/18 (2006.01)	199720*	F16L 29/00 (2006.01)	199608
C02F 9/00 (2006.01)	199656*	C07K 19/00 (2006.01)	199747*	C23C 4/00 (2006.01)	199689*	F16L 37/10 (2006.01)	199608*
C02F 1/40 (2006.01)	199695*	C07K 19/00 (2006.01)	199659	D01B 1/10 (2006.01)	199630	F16L 37/092 (2006.01)	199625
C03B 23/025 (2006.01)	199675	C07K 14/32 (2006.01)	199659*	D01D 5/08 (2006.01)	199760	F16L 37/28 (2006.01)	199700
C03B 23/03 (2006.01)	199756	C07K 14/55 (2006.01)	199659*	D04B 21/14 (2006.01)	199670	F16L 59/14 (2006.01)	199736
C03B 37/05 (2006.01)	199609	C07K 14/705 (2006.01)	199659*	D21H 27/00 (2006.01)	199788	F16L 9/06 (2006.01)	199736*
C03B 9/34 (2006.01)	199761	C07K 14/73 (2006.01)	199659*	D21H 25/00 (2006.01)	199788*	F16L 9/12 (2006.01)	199736*
C03B 9/38 (2006.01)	199761*	C07K 14/515 (2006.01)	199645*	E02B 3/16 (2006.01)	199743	F16S 3/00 (2006.01)	199698
C03C 3/087 (2006.01)	199685	C07K 14/52 (2006.01)	199645*	E03B 5/00 (2006.01)	199674	F22B 35/14 (2006.01)	199757
C03C 3/095 (2006.01)	199685*	C08F 10/00 (2006.01)	199568	E03C 1/01 (2006.01)	199635	F22B 7/00 (2006.01)	199757*
C03C 3/085 (2006.01)	199685*	C08F 4/02 (2006.01)	199568*	E03C 1/32 (2006.01)	199635*	F23D 1/00 (2006.01)	199728
C03C 3/087 (2006.01)	199601	C08F 4/64 (2006.01)	199568*	E03D 11/14 (2006.01)	199635*	F24D 19/06 (2006.01)	199663
C03C 4/02 (2006.01)	199601*	C08F 10/06 (2006.01)	199686	E03D 9/03 (2006.01)	199593	F24D 3/10 (2006.01)	199629
C04B 28/04 (2006.01)	199618	C08F 4/659 (2006.01)	199686*	E03F 5/14 (2006.01)	199695	F24H 9/12 (2006.01)	199629*
C04B 28/00 (2006.01)	199618*	C08F 2/42 (2006.01)	199774	E04B 1/16 (2006.01)	199713*	F25B 39/02 (2006.01)	199573
C04B 28/24 (2006.01)	199682	C08F 2/22 (2006.01)	199774*	E04B 1/14 (2006.01)	199713*	F25D 29/00 (2006.01)	199703
C04B 41/68 (2006.01)	199682*	C08F 236/10 (2006.01)	199774*	E04B 9/06 (2006.01)	199770	F26B 17/00 (2006.01)	199707
C04B 12/04 (2006.01)	199682*	C08F 212/08 (2006.01)	199716	E04C 3/07 (2006.01)	199770*	F26B 17/20 (2006.01)	199712
C04B 33/13 (2006.01)	199713	C08F 220/18 (2006.01)	199716*	E04C 2/36 (2006.01)	199668	F27D 3/06 (2006.01)	199634*
C04B 41/87 (2006.01)	199713*	C08F 290/06 (2006.01)	199753	E04F 13/12 (2006.01)	199643	F28F 3/06 (2006.01)	199663*
C04B 41/86 (2006.01)	199713*	C08G 59/14 (2006.01)	199697	E04F 15/02 (2006.01)	199596	F28F 13/14 (2006.01)	199691
C04B 103/67 (2006.01)	199583*	C08G 63/52 (2006.01)	199563	E05B 9/04 (2006.01)	199711	F28F 13/00 (2006.01)	199691*
C07C 11/06 (2006.01)	199646	C08G 63/78 (2006.01)	199563*	E05B 19/02 (2006.01)	199711*	F41G 7/22 (2006.01)	199721*
C07C 4/06 (2006.01)	199646*	C08G 63/48 (2006.01)	199563*	E05B 17/14 (2006.01)	199711*	F42B 15/01 (2006.01)	199721*
C07C 13/20 (2006.01)	199709	C08G 63/52 (2006.01)	199647	E05C 9/20 (2006.01)	199796	F42C 1/00 (2006.01)	199692

1	2	1	2	1	2	1	2
G01B 9/02 (2006.01)	199749	G08G 63/78 (2006.01)	199647*	199621	B21B 27/02 (2006.01)	199686	C08F 10/06 (2006.01)
G01B 11/16 (2006.01)	199749*	G09F 3/20 (2006.01)	199681	199622	B23P 9/00 (2006.01)	199687	A61K 8/85 (2006.01)
G01C 19/72 (2006.01)	199721	H01B 17/56 (2006.01)	199767	199623	C07C 41/00 (2006.01)	199688	C07D 487/04 (2006.01)
G01F 1/84 (2006.01)	199791	H01H 1/36 (2006.01)	199776	199624	B65D 85/10 (2006.01)	199689	H01J 37/317 (2006.01)
G01L 5/00 (2006.01)	199735	H01H 85/20 (2006.01)	199666	199625	F16L 37/092 (2006.01)	199690	B24D 18/00 (2006.01)
G01L 1/04 (2006.01)	199735*	H01H 85/041 (2006.01)	199666*	199626	B23Q 17/09 (2006.01)	199691	F28F 13/14 (2006.01)
G01M 13/02 (2006.01)	199744	H01J 29/07 (2006.01)	199676	199627	H02P 27/04 (2006.01)	199692	F42C 1/00 (2006.01)
G01M 3/00 (2006.01)	199744*	H01J 37/317 (2006.01)	199689	199628	H02P 27/04 (2006.01)	199693	G01N 3/34 (2006.01)
G01N 3/56 (2006.01)	199626*	H01J 37/08 (2006.01)	199689*	199629	F24D 3/10 (2006.01)	199694	A01N 47/34 (2006.01)
G01N 19/00 (2006.01)	199626*	H01J 27/16 (2006.01)	199689*	199630	D01B 1/10 (2006.01)	199695	E03F 5/14 (2006.01)
G01N 33/569 (2006.01)	199745*	H02H 3/33 (2006.01)	199597	199631	F01L 9/02 (2006.01)	199696	C02F 1/74 (2006.01)
G01N 33/577 (2006.01)	199747*	H02H 1/00 (2006.01)	199597*	199632	F01D 9/02 (2006.01)	199697	C08G 59/14 (2006.01)
G01N 3/34 (2006.01)	199693	H02J 3/24 (2006.01)	199777	199633	B42B 5/06 (2006.01)	199698	F16S 3/00 (2006.01)
G01N 3/20 (2006.01)	199693*	H02J 3/24 (2006.01)	199780	199634	B65G 49/08 (2006.01)	199699	B65D 71/42 (2006.01)
G01N 33/15 (2006.01)	199580	H02K 1/18 (2006.01)	199795	199635	E03C 1/01 (2006.01)	199700	F16L 37/28 (2006.01)
G01N 33/48 (2006.01)	199580*	H02K 5/167 (2006.01)	199586	199636	C02F 9/00 (2006.01)	199701	A61K 8/02 (2006.01)
G01R 27/00 (2006.01)	199600	H02K 9/06 (2006.01)	199771	199637	B60C 27/10 (2006.01)	199702	A61K 31/58 (2006.01)
G01R 27/20 (2006.01)	199600*	H02P 27/04 (2006.01)	199627	199638	E21D 11/38 (2006.01)	199703	F25D 29/00 (2006.01)
G01R 29/18 (2006.01)	199588	H02P 27/04 (2006.01)	199628	199639	B26B 21/22 (2006.01)	199704	B63B 25/16 (2006.01)
G01R 19/10 (2006.01)	199597*	H02P 5/00 (2006.01)	199613	199640	B60K 11/04 (2006.01)	199705	C13G 1/06 (2006.01)
G01R 27/28 (2006.01)	199612*	H02P 21/08 (2006.01)	199613*	199641	A23L 1/09 (2006.01)	199706	C02F 3/30 (2006.01)
G01S 13/00 (2006.01)	199592	H02P 6/20 (2006.01)	199717	199642	A61K 35/76 (2006.01)	199707	F26B 17/00 (2006.01)
G01S 7/28 (2006.01)	199738	H02P 6/24 (2006.01)	199717*	199643	E04F 13/12 (2006.01)	199708	A61F 13/15 (2006.01)
G05D 23/19 (2006.01)	199581	H02P 1/04 (2006.01)	199717*	199644	C12N 1/20 (2006.01)	199709	C07C 13/20 (2006.01)
G06F 17/60 (2006.01)	199570	H03C 1/00 (2006.01)	199612	199645	C12N 15/12 (2006.01)	199710	A23J 3/34 (2006.01)
G06K 19/06 (2006.01)	199662	H05B 33/12 (2006.01)	199574	199646	C07C 11/06 (2006.01)	199711	E05B 9/04 (2006.01)
G07F 7/00 (2006.01)	199570*			199647	C08G 63/52 (2006.01)	199712	F26B 17/20 (2006.01)
				199648	C07C 69/95 (2006.01)	199713	C04B 33/13 (2006.01)
				199649	A23C 1/04 (2006.01)	199714	C07C 227/32 (2006.01)
				199650	A61K 31/496 (2006.01)	199715	A61L 17/04 (2006.01)
				199651	B01J 23/755 (2006.01)	199716	C08F 212/08 (2006.01)
				199652	A61K 31/337 (2006.01)	199717	H02P 6/20 (2006.01)
				199653	C11D 3/386 (2006.01)	199718	B65D 71/30 (2006.01)
				199654	A01N 25/28 (2006.01)	199719	B65D 77/24 (2006.01)
				199655	A01N 47/38 (2006.01)	199720	C23C 4/06 (2006.01)
				199656	C07C 273/12 (2006.01)	199721	G01C 19/72 (2006.01)
				199657	B61L 27/00 (2006.01)	199722	B07B 1/22 (2006.01)
				199658	B01J 23/94 (2006.01)	199723	E21F 13/06 (2006.01)
				199659	C07K 19/00 (2006.01)	199724	E21C 35/20 (2006.01)
				199660	A61K 31/4192 (2006.01)	199725	A61K 8/88 (2006.01)
				199661	A61K 6/00 (2006.01)	199726	A01N 25/30 (2006.01)
				199662	G06K 19/06 (2006.01)	199727	A61K 31/485 (2006.01)
				199663	F24D 19/06 (2006.01)	199728	F23D 1/00 (2006.01)
				199664	B05B 15/06 (2006.01)	199729	F16G 1/28 (2006.01)
				199665	B05D 3/02 (2006.01)	199730	A23L 1/24 (2006.01)
				199666	H01H 85/20 (2006.01)	199731	B22D 41/00 (2006.01)
				199667	B09B 3/00 (2006.01)	199732	C10G 21/16 (2006.01)
				199668	E04C 2/36 (2006.01)	199733	C10L 1/06 (2006.01)
				199669	A01N 31/02 (2006.01)	199734	C10L 1/08 (2006.01)
				199670	D04B 21/14 (2006.01)	199735	G01L 5/00 (2006.01)
				199671	A61K 36/00 (2006.01)	199736	F16L 59/14 (2006.01)
				199672	F02M 63/02 (2006.01)	199737	B23B 51/02 (2006.01)
				199673	A01N 43/70 (2006.01)	199738	G01S 7/28 (2006.01)
				199674	E03B 5/00 (2006.01)	199739	A24C 5/18 (2006.01)
				199675	C03B 23/025 (2006.01)	199740	A47B 96/20 (2006.01)
				199676	H01J 29/07 (2006.01)	199741	A47C 1/121 (2006.01)
				199677	B41J 2/15 (2006.01)	199742	B21C 1/10 (2006.01)
				199678	C07D 403/04 (2006.01)	199743	E02B 3/16 (2006.01)
				199679	B03D 1/02 (2006.01)	199744	G01M 13/02 (2006.01)
				199680	A47L 9/24 (2006.01)	199745	C07K 14/29 (2006.01)
				199681	G09F 3/20 (2006.01)	199746	C12N 9/18 (2006.01)
				199682	C04B 28/24 (2006.01)	199747	C07K 16/46 (2006.01)
				199683	A01K 47/00 (2006.01)	199748	C07C 401/00 (2006.01)
				199684	B27D 1/08 (2006.01)	199749	G01B 9/02 (2006.01)
				199685	C03C 3/087 (2006.01)	199750	C07D 487/04 (2006.01)

INDEKS NUMEROWY  
UDZIELONYCH PATENTÓW

Nr patentu	Symbol MKP	Nr patentu	Symbol MKP
1	2	1	2
199563	C08G 63/52 (2006.01)	199592	G01S 13/00 (2006.01)
199564	A01N 37/10 (2006.01)	199593	E03D 9/03 (2006.01)
199565	A61K 47/36 (2006.01)	199594	B63B 35/73 (2006.01)
199566	F01D 5/12 (2006.01)	199595	C11D 3/39 (2006.01)
199567	C07D 495/04 (2006.01)	199596	E04F 15/02 (2006.01)
199568	C08F 10/00 (2006.01)	199597	H02H 3/33 (2006.01)
199569	A61K 38/24 (2006.01)	199598	B61G 11/16 (2006.01)
199570	G06F 17/60 (2006.01)	199599	B23C 3/18 (2006.01)
199571	B01J 37/04 (2006.01)	199600	G01R 27/00 (2006.01)
199572	B21D 7/08 (2006.01)	199601	C03C 3/087 (2006.01)
199573	F25B 39/02 (2006.01)	199602	A22C 13/00 (2006.01)
199574	H05B 33/12 (2006.01)	199603	B63B 35/00 (2006.01)
199575	F16K 5/06 (2006.01)	199604	F16D 23/06 (2006.01)
199576	A61K 31/4439 (2006.01)	199605	F16J 15/46 (2006.01)
199577	A61K 8/04 (2006.01)	199606	B02C 15/00 (2006.01)
199578	B63H 9/10 (2006.01)	199607	B23K 11/00 (2006.01)
199579	C07J 41/00 (2006.01)	199608	F16L 29/00 (2006.01)
199580	G01N 33/15 (2006.01)	199609	C03B 37/05 (2006.01)
199581	G05D 23/19 (2006.01)	199610	F16K 1/22 (2006.01)
199582	A47L 9/14 (2006.01)	199611	A01M 7/00 (2006.01)
199583	C10L 3/00 (2006.01)	199612	H03C 1/00 (2006.01)
199584	B01J 23/96 (2006.01)	199613	H02P 5/00 (2006.01)
199585	A47L 9/14 (2006.01)	199614	C07C 227/18 (2006.01)
199586	H02K 5/167 (2006.01)	199615	C07D 471/04 (2006.01)
199587	C07D 295/033 (2006.01)	199616	B63B 23/40 (2006.01)
199588	G01R 29/18 (2006.01)	199617	B65D 5/48 (2006.01)
199589	F16H 9/04 (2006.01)	199618	C04B 28/04 (2006.01)
199590	A23F 5/48 (2006.01)	199619	B60N 2/48 (2006.01)
199591	A61K 38/13 (2006.01)	199620	B60N 2/48 (2006.01)

1	2	1	2
199751	F02B 53/00 (2006.01)	199778	A61K 31/202 (2006.01)
199752	C07D 487/04 (2006.01)	199779	A61K 9/20 (2006.01)
199753	C08F 290/06 (2006.01)	199780	H02J 3/24 (2006.01)
199754	C07D 285/34 (2006.01)	199781	C07D 215/54 (2006.01)
199755	A01N 25/26 (2006.01)	199782	A61K 31/4015 (2006.01)
199756	C03B 23/03 (2006.01)	199783	C07D 215/56 (2006.01)
199757	F22B 35/14 (2006.01)	199784	A61K 31/663 (2006.01)
199758	A61F 13/08 (2006.01)	199785	A61F 2/24 (2006.01)
199759	A23G 3/00 (2006.01)	199786	B21C 25/02 (2006.01)
199760	D01D 5/08 (2006.01)	199787	A23L 1/0522 (2006.01)
199761	C03B 9/34 (2006.01)	199788	D21H 27/00 (2006.01)
199762	F16D 23/04 (2006.01)	199789	A47K 7/03 (2006.01)
199763	A23L 1/10 (2006.01)	199790	B29C 33/42 (2006.01)
199764	F04C 18/18 (2006.01)	199791	G01F 1/84 (2006.01)
199765	E05F 15/12 (2006.01)	199792	B61D 5/06 (2006.01)
199766	B63B 35/28 (2006.01)	199793	E21B 17/00 (2006.01)
199767	H01B 17/56 (2006.01)	199794	C07C 229/28 (2006.01)
199768	E05F 15/14 (2006.01)	199795	H02K 1/18 (2006.01)
199769	C11C 5/00 (2006.01)	199796	E05C 9/20 (2006.01)
199770	E04B 9/06 (2006.01)	199797	E05C 9/20 (2006.01)
199771	H02K 9/06 (2006.01)	199798	A61K 31/567 (2006.01)
199772	C21D 1/667 (2006.01)	199799	B62M 1/02 (2006.01)
199773	C07C 68/00 (2006.01)	199800	F16K 11/074 (2006.01)
199774	C08F 2/42 (2006.01)	199801	B01J 45/00 (2006.01)
199775	C22C 38/44 (2006.01)	199802	C07D 401/14 (2006.01)
199776	H01H 1/36 (2006.01)	199803	A01N 59/20 (2006.01)
199777	H02J 3/24 (2006.01)	199804	A23D 9/00 (2006.01)

309

## TŁUMACZENIA PATENTÓW EUROPEJSKICH

Poniższe zestawienie zawiera kolejno: kod rodzaju tłumaczenia patentu europejskiego chronionego na terytorium Rzeczypospolitej Polskiej, datę publikacji o udzieleniu lub zmianie patentu europejskiego, rok wydania i numer Europejskiego Biuletynu Patentowego, w którym ogłoszono o udzieleniu lub zmianie patentu, numer patentu europejskiego

T3 (97) 07 05 2008	2008/19	EP 1775072 B1
T3 (97) 07 05 2008	2008/19	EP 1749700 B1
T3 (97) 14 05 2008	2008/20	EP 1681976 B1
T3 (97) 23 04 2008	2008/17	EP 1836137 B1
T3 (97) 14 05 2008	2008/20	EP 1825581 B1
T3 (97) 30 04 2008	2008/18	EP 1532872 B1
T3 (97) 23 04 2008	2008/17	EP 1833714 B1
T3 (97) 23 04 2008	2008/17	EP 1663727 B1
T3 (97) 19 03 2008	2008/12	EP 1623122 B1
T3 (97) 23 04 2008	2008/17	EP 1616556 B1
T3 (97) 30 04 2008	2008/18	EP 1646749 B1
T3 (97) 02 04 2008	2008/14	EP 1802540 B1
T3 (97) 14 05 2008	2008/20	EP 1832372 B1
T3 (97) 23 04 2008	2008/17	EP 1591716 B1
T3 (97) 23 04 2008	2008/17	EP 1693293 B1
T3 (97) 23 04 2008	2008/17	EP 1743673 B1
T3 (97) 23 04 2008	2008/17	EP 1645599 B1
T3 (97) 23 04 2008	2008/17	EP 1776539 B1
T3 (97) 23 04 2008	2008/17	EP 1735361 B1
T3 (97) 30 04 2008	2008/18	EP 1658171 B1
T3 (97) 07 05 2008	2008/19	EP 1586245 B1
T3 (97) 23 04 2008	2008/17	EP 1792697 B1
T3 (97) 30 04 2008	2008/18	EP 1702051 B1
T3 (97) 30 04 2008	2008/18	EP 1683551 B1
T3 (97) 23 04 2008	2008/17	EP 1651265 B1
T3 (97) 07 05 2008	2008/19	EP 1704260 B1

T3 (97) 23 04 2008	2008/17	EP 1766500 B1
T3 (97) 11 06 2008	2008/24	EP 1771446 B1
T3 (97) 14 05 2008	2008/20	EP 1723114 B1
T3 (97) 23 04 2008	2008/17	EP 1787445 B1
T3 (97) 30 04 2008	2008/18	EP 1806211 B1
T3 (97) 07 05 2008	2008/19	EP 1641095 B1
T3 (97) 27 02 2008	2008/09	EP 1663465 B1
T3 (97) 14 05 2008	2008/20	EP 1749144 B1
T3 (97) 21 05 2008	2008/21	EP 1682821 B1
T3 (97) 16 07 2008	2008/29	EP 1708930 B1
T3 (97) 05 03 2008	2008/10	EP 1674369 B1
T3 (97) 14 05 2008	2008/20	EP 1651788 B1
T3 (97) 21 05 2008	2008/21	EP 1654129 B1
T3 (97) 21 05 2008	2008/21	EP 1733119 B1
T3 (97) 16 04 2008	2008/16	EP 1814822 B1
T3 (97) 23 04 2008	2008/17	EP 1658784 B1
T3 (97) 14 05 2008	2008/20	EP 1597979 B1
T3 (97) 14 05 2008	2008/20	EP 1570765 B1
T3 (97) 21 05 2008	2008/21	EP 1691131 B1
T3 (97) 02 04 2008	2008/14	EP 1827272 B1
T3 (97) 14 05 2008	2008/20	EP 1690812 B1
T3 (97) 21 05 2008	2008/21	EP 1664732 B1
T3 (97) 14 05 2008	2008/20	EP 1638835 B1
T3 (97) 06 02 2008	2008/06	EP 1685016 B1
T3 (97) 05 03 2008	2008/10	EP 1606638 B1
T3 (97) 02 04 2008	2008/14	EP 1640715 B1
T3 (97) 05 03 2008	2008/10	EP 1760088 B1
T3 (97) 28 05 2008	2008/22	EP 1700858 B1
T3 (97) 11 06 2008	2008/24	EP 1679271 B1
T3 (97) 14 05 2008	2008/20	EP 1740462 B1
T3 (97) 14 05 2008	2008/20	EP 1586815 B1
T3 (97) 21 05 2008	2008/21	EP 1727457 B1
T3 (97) 21 05 2008	2008/21	EP 1689410 B1
T3 (97) 14 05 2008	2008/20	EP 1684729 B1
T3 (97) 14 05 2008	2008/20	EP 1648001 B1
T3 (97) 14 05 2008	2008/20	EP 1466600 B1
T3 (97) 16 01 2008	2008/03	EP 1682015 B1
T3 (97) 07 05 2008	2008/19	EP 1831411 B1
T3 (97) 02 04 2008	2008/14	EP 1704763 B1
T3 (97) 23 04 2008	2008/17	EP 1836100 B1
T3 (97) 07 05 2008	2008/19	EP 1544138 B1
T3 (97) 14 05 2008	2008/20	EP 1687526 B1
T3 (97) 28 05 2008	2008/22	EP 1703036 B1
T3 (97) 07 05 2008	2008/19	EP 1749367 B1
T3 (97) 07 05 2008	2008/19	EP 1701866 B1
T3 (97) 07 05 2008	2008/19	EP 1737415 B1
T3 (97) 07 05 2008	2008/19	EP 1725553 B1
T3 (97) 11 06 2008	2008/24	EP 1638933 B1
T3 (97) 28 05 2008	2008/22	EP 1544451 B1
T3 (97) 14 05 2008	2008/20	EP 1682331 B1
T3 (97) 14 05 2008	2008/20	EP 1645249 B1
T3 (97) 07 05 2008	2008/19	EP 1561693 B1
T3 (97) 07 05 2008	2008/19	EP 1469144 B1
T3 (97) 07 05 2008	2008/19	EP 1749782 B1
T3 (97) 21 05 2008	2008/21	EP 1747716 B1
T3 (97) 07 05 2008	2008/19	EP 1518641 B1
T3 (97) 07 05 2008	2008/19	EP 1645517 B1
T3 (97) 07 05 2008	2008/19	EP 1502854 B1
T3 (97) 21 05 2008	2008/21	EP 1467188 B1
T3 (97) 21 05 2008	2008/21	EP 1469288 B1
T3 (97) 07 05 2008	2008/19	EP 1673231 B1
T3 (97) 14 05 2008	2008/20	EP 1601361 B1
T3 (97) 26 03 2008	2008/13	EP 1694927 B1
T3 (97) 02 07 2008	2008/27	EP 1761241 B1
T3 (97) 07 05 2008	2008/19	EP 1658056 B1
T3 (97) 13 08 2008	2008/33	EP 1654280 B1
T3 (97) 07 05 2008	2008/19	EP 1789412 B1

T3 (97) 18 06 2008	2008/25	EP 1722667 B1	T3 (97) 16 04 2008	2008/16	EP 1660251 B1
T3 (97) 14 05 2008	2008/20	EP 1685019 B1	T3 (97) 07 05 2008	2008/19	EP 1754410 B1
T3 (97) 07 05 2008	2008/19	EP 1694806 B1	T3 (97) 09 04 2008	2008/15	EP 1670919 B1
T3 (97) 07 05 2008	2008/19	EP 1574613 B1	T3 (97) 27 02 2008	2008/09	EP 1632926 B1
T3 (97) 07 05 2008	2008/19	EP 1776022 B1	T3 (97) 12 03 2008	2008/11	EP 1709126 B1
T3 (97) 14 05 2008	2008/20	EP 1725720 B1	T3 (97) 02 07 2008	2008/27	EP 1824445 B1
T3 (97) 07 05 2008	2008/19	EP 1763417 B1	T3 (97) 30 04 2008	2008/18	EP 1753993 B1
T3 (97) 07 05 2008	2008/19	EP 1601670 B1	T3 (97) 23 04 2008	2008/17	EP 1720193 B1
T3 (97) 07 05 2008	2008/19	EP 1727887 B1	T3 (97) 26 03 2008	2008/13	EP 1528187 B1
T3 (97) 07 05 2008	2008/19	EP 1591712 B1	T3 (97) 26 03 2008	2008/13	EP 1763982 B1
T3 (97) 07 05 2008	2008/19	EP 1754744 B1	T3 (97) 16 04 2008	2008/16	EP 1633376 B1
T3 (97) 07 05 2008	2008/19	EP 1735295 B1	T3 (97) 26 03 2008	2008/13	EP 1736192 B1
T3 (97) 30 04 2008	2008/18	EP 1770021 B1	T3 (97) 19 03 2008	2008/12	EP 1692687 B1
T3 (97) 07 05 2008	2008/19	EP 1576999 B1	T3 (97) 04 06 2008	2008/23	EP 1813742 B1
T3 (97) 21 05 2008	2008/21	EP 1753330 B1	T3 (97) 20 02 2008	2008/08	EP 1652497 B1
T3 (97) 14 05 2008	2008/20	EP 1651274 B1	T3 (97) 09 04 2008	2008/15	EP 1740873 B1
T3 (97) 14 05 2008	2008/20	EP 1638981 B1	T3 (97) 16 01 2008	2008/03	EP 1661756 B1
T3 (97) 09 04 2008	2008/15	EP 1789348 B1	T3 (97) 23 04 2008	2008/17	EP 1817361 B1
T3 (97) 07 05 2008	2008/19	EP 1615598 B1	T3 (97) 11 06 2008	2008/24	EP 1502983 B1
T3 (97) 07 05 2008	2008/19	EP 1543945 B1	T3 (97) 20 02 2008	2008/08	EP 1625403 B1
T3 (97) 27 02 2008	2008/09	EP 1694580 B1	T3 (97) 20 02 2008	2008/08	EP 1663349 B1
T3 (97) 07 05 2008	2008/19	EP 1815106 B1	T3 (97) 30 04 2008	2008/18	EP 1791940 B1
T3 (97) 04 06 2008	2008/23	EP 1757759 B1	T3 (97) 23 04 2008	2008/17	EP 1635828 B1
T3 (97) 04 06 2008	2008/23	EP 1746231 B1	T3 (97) 12 03 2008	2008/11	EP 1807577 B1
T3 (97) 16 01 2008	2008/03	EP 1636585 B1	T3 (97) 09 04 2008	2008/15	EP 1704967 B1
T3 (97) 26 03 2008	2008/13	EP 1607339 B1	T3 (97) 07 05 2008	2008/19	EP 1687176 B1
T3 (97) 14 05 2008	2008/20	EP 1644387 B1	T3 (97) 27 02 2008	2008/09	EP 1764385 B1
T3 (97) 26 03 2008	2008/13	EP 1511140 B1	T3 (97) 07 05 2008	2008/19	EP 1759063 B1
T3 (97) 04 06 2008	2008/23	EP 1757760 B1	T3 (97) 30 04 2008	2008/18	EP 1725759 B1
T3 (97) 16 04 2008	2008/16	EP 1591557 B1	T3 (97) 30 04 2008	2008/18	EP 1683738 B1
T3 (97) 28 05 2008	2008/22	EP 1658039 B1	T3 (97) 30 04 2008	2008/18	EP 1710020 B1
T3 (97) 07 05 2008	2008/19	EP 1555334 B1	T3 (97) 23 04 2008	2008/17	EP 1658130 B1
T3 (97) 28 05 2008	2008/22	EP 1675700 B1	T3 (97) 30 04 2008	2008/18	EP 1664093 B1
T3 (97) 07 05 2008	2008/19	EP 1779943 B1	T3 (97) 23 04 2008	2008/17	EP 1654052 B1
T3 (97) 16 07 2008	2008/29	EP 1706337 B1	T3 (97) 26 03 2008	2008/13	EP 1827159 B1
T3 (97) 07 05 2008	2008/19	EP 1846141 B1	T3 (97) 11 06 2008	2008/24	EP 1584536 B1
T3 (97) 07 05 2008	2008/19	EP 1824763 B1	T3 (97) 23 04 2008	2008/17	EP 1729645 B1
T3 (97) 07 05 2008	2008/19	EP 1674440 B1	T3 (97) 23 04 2008	2008/17	EP 1611065 B1
T3 (97) 07 05 2008	2008/19	EP 1733122 B1	T3 (97) 23 04 2008	2008/17	EP 1687152 B1
T3 (97) 23 04 2008	2008/17	EP 1763339 B1	T3 (97) 30 04 2008	2008/18	EP 1600403 B1
T3 (97) 30 04 2008	2008/18	EP 1604587 B1	T3 (97) 19 03 2008	2008/12	EP 1477621 B1
T3 (97) 14 05 2008	2008/20	EP 1811864 B1	T3 (97) 19 03 2008	2008/12	EP 1468739 B1
T3 (97) 18 06 2008	2008/25	EP 1869696 B1	T3 (97) 30 04 2008	2008/18	EP 1807657 B1
T3 (97) 19 03 2008	2008/12	EP 1805366 B1	T3 (97) 16 04 2008	2008/16	EP 1627816 B1
T3 (97) 27 02 2008	2008/09	EP 1768524 B1	T3 (97) 30 04 2008	2008/18	EP 1716463 B1
T3 (97) 30 04 2008	2008/18	EP 1520888 B1	T3 (97) 12 03 2008	2008/11	EP 1799352 B1
T3 (97) 23 04 2008	2008/17	EP 1651510 B1	T3 (97) 05 03 2008	2008/10	EP 1654198 B1
T3 (97) 30 04 2008	2008/18	EP 1831275 B1	T3 (97) 02 01 2008	2008/01	EP 1791725 B1
T3 (97) 07 05 2008	2008/19	EP 1805341 B1	T3 (97) 19 03 2008	2008/12	EP 1794665 B1
T3 (97) 14 05 2008	2008/20	EP 1808028 B1	T3 (97) 23 04 2008	2008/17	EP 1667662 B1
T3 (97) 21 05 2008	2008/21	EP 1745528 B1	T3 (97) 23 04 2008	2008/17	EP 1697133 B1
T3 (97) 07 05 2008	2008/19	EP 1634855 B1	T3 (97) 21 05 2008	2008/21	EP 1796867 B1
T3 (97) 07 05 2008	2008/19	EP 1660365 B1	T3 (97) 28 05 2008	2008/22	EP 1814802 B1
T3 (97) 07 05 2008	2008/19	EP 1759580 B1	T3 (97) 14 05 2008	2008/20	EP 1733042 B1
T3 (97) 07 05 2008	2008/19	EP 1805970 B1	T3 (97) 21 05 2008	2008/21	EP 1651325 B1
T3 (97) 25 06 2008	2008/26	EP 1674249 B1	T3 (97) 14 05 2008	2008/20	EP 1675462 B1
T3 (97) 07 05 2008	2008/19	EP 1719685 B1	T3 (97) 09 07 2008	2008/28	EP 1844459 B1
T3 (97) 21 05 2008	2008/21	EP 1772701 B1	T3 (97) 25 06 2008	2008/26	EP 1668988 B1
T3 (97) 21 05 2008	2008/21	EP 1726215 B1	T3 (97) 21 05 2008	2008/21	EP 1865815 B1
T3 (97) 07 05 2008	2008/19	EP 1810761 B1	T3 (97) 21 05 2008	2008/21	EP 1716828 B1
T3 (97) 05 03 2008	2008/10	EP 1604565 B1	T3 (97) 21 05 2008	2008/21	EP 1701080 B1
T3 (97) 07 05 2008	2008/19	EP 1625901 B1	T3 (97) 21 05 2008	2008/21	EP 1616796 B1
T3 (97) 07 05 2008	2008/19	EP 1665415 B1	T3 (97) 02 04 2008	2008/14	EP 1852386 B1
T3 (97) 18 06 2008	2008/25	EP 1763431 B1	T3 (97) 21 05 2008	2008/21	EP 1632101 B1
T3 (97) 02 04 2008	2008/14	EP 1754618 B1	T3 (97) 14 05 2008	2008/20	EP 1689214 B1
T3 (97) 30 04 2008	2008/18	EP 1737753 B1	T3 (97) 26 03 2008	2008/13	EP 1620072 B1
T3 (97) 07 05 2008	2008/19	EP 1688374 B1	T3 (97) 28 05 2008	2008/22	EP 1787560 B1





342802	14/2001	350542	11/2002	357196	15/2004	361300	20/2004
342917	08/2001	350579	27/2002	357200	11/2004	361362	20/2004
342946	15/2001	350676	02/2003	357340	15/2004	361818	20/2004
343016	08/2002	350868	11/2003	357376	15/2004	362357	21/2004
343190	09/2001	351137	06/2003	357498	15/2004	362650	22/2004
343201	16/2001	351190	06/2003	357589	15/2004	362840	22/2004
343950	11/2001	351269	13/2003	357639	15/2004	362882	08/2005
344099	12/2002	351469	14/2003	357692	12/2004	363227	23/2004
344146	12/2001	351521	08/2003	357724	15/2004	363301	23/2004
344236	12/2001	351585	09/2003	357787	13/2004	363457	10/2005
344237	12/2001	351594	09/2003	357834	15/2004	363643	24/2004
344418	12/2001	351617	10/2003	357839	13/2004	363683	24/2004
344449	23/2001	351623	10/2003	357885	12/2003	363776	24/2004
344454	23/2001	351626	14/2003	357995	16/2004	363829	12/2005
344635	14/2001	351671	10/2003	358078	14/2004	363960	24/2004
344692	24/2001	351885	13/2003	358079	14/2004	364305	14/2005
344783	14/2001	351946	14/2003	358296	16/2004	364462	25/2004
344850	14/2001	352029	15/2003	358336	16/2004	364501	15/2005
344852	14/2001	352187	16/2003	358431	16/2004	364692	25/2004
345146	16/2001	352194	16/2003	358615	16/2004	364920	26/2004
345521	17/2002	352326	16/2003	358641	16/2004	365241	26/2004
345725	17/2001	352557	17/2003	358719	16/2004	365465	01/2005
345734	01/2002	352619	18/2003	358834	17/2004	365649	01/2005
345921	18/2001	352704	18/2003	358913	17/2004	365686	01/2005
345922	18/2001	352910	19/2003	359048	19/2004	366204	02/2005
346059	02/2002	352955	20/2003	359171	17/2004	366701	03/2005
346268	03/2002	352968	19/2003	359491	17/2004	366994	03/2005
346586	04/2002	353003	19/2003	359545	21/2004	368135	06/2005
347068	06/2002	353051	26/2002	359716	18/2004	370144	10/2005
347182	07/2002	353205	22/2003	359844	18/2004	370378	10/2005
347279	23/2002	353208	22/2003	360150	18/2004	370422	11/2005
347281	23/2002	353232	22/2003	360549	18/2004	371152 <sup>u)</sup>	11/2006
347768	09/2002	353390	23/2003	360581	18/2004	373186 <sup>u)</sup>	20/2005
347803	25/2002	353516	21/2003	360592	19/2004	380350	02/2008
347957	26/2002	353700	11/2003	360855	19/2004	380913	09/2008
348003	25/2001	353729	23/2003	360856	19/2004	380955(349371)	15/2002
348009	26/2002	353733	24/2003	360864	26/2003	381446(331801)	16/1999
348115	10/2002	353854	24/2003	360874	19/2004		
348396	27/2002	354057	25/2003				
348428	11/2002	354077	25/2003				
348432	11/2002	354197	26/2003				
348485	01/2002	354367	01/2004				
348711	03/2002	354502	25/2002				
349014	13/2002	354576	02/2004				
349084	03/2003	354715	03/2004				
349087	03/2003	354754	04/2004				
349091	14/2002	354867	05/2004				
349146	05/2002	354984	01/2004				
349153	14/2002	355005	02/2003				
349162	04/2003	355037	02/2004				
349168	04/2003	355132	02/2004				
349220	14/2002	355287	07/2004				
349399	15/2002	355392	08/2004				
349463	16/2002	355643	05/2004				
349502	16/2002	355727	10/2004				
349519	05/2003	355728	05/2004				
349554	05/2003	356031	12/2004				
349683	07/2002	356170	12/2004				
349786	19/2002	356230	07/2004				
349838	20/2002	356260	13/2004				
349924	22/2002	356561	13/2004				
350014	08/2003	356605	13/2004				
350223	24/2002	356765	09/2004				
350285	25/2002	356831	14/2004				
350313	25/2002	356915	09/2004				
350351	09/2003	357089	14/2004				
350448	26/2002	357135	14/2004				
				328180	02/2000	344387	13/2001
				331177	13/1999	344469	23/2001
				337399	14/2000	346361	04/2002
				338023	16/2001	346566	04/2002
				338120	16/2000	346729	21/2001
				339484	21/2000	346855	06/2002
				339636	22/2001	347171	07/2002
				339821	22/2001	347987	26/2002
				341803	05/2001	348507	11/2002
				342985	08/2001	348846	02/2003
				342986	08/2001	348884	13/2002
				343541	10/2001	349552	05/2003
				343780	11/2001	349759	07/2002
				344076	12/2001	350144	23/2002
				344318	13/2002	350172	08/2003

<sup>u)</sup> zgłoszenie będzie rozpatrywane jako zgłoszenie wzoru użytkowego

311

**DECYZJE O UMORZENIU POSTĘPOWANIA  
(wydane po ogłoszeniu o zgłoszeniu)**

*Poniższe zestawienie zawiera kolejno: numer zgłoszenia wynalazku oraz numer i rok wydania Biuletynu Urzędu Patentowego, w którym zgłoszenie zostało ogłoszone (dla zgłoszeń wydzielonych umieszczono w nawiasie numer zgłoszenia macierzystego).*

328180	02/2000	344387	13/2001
331177	13/1999	344469	23/2001
337399	14/2000	346361	04/2002
338023	16/2001	346566	04/2002
338120	16/2000	346729	21/2001
339484	21/2000	346855	06/2002
339636	22/2001	347171	07/2002
339821	22/2001	347987	26/2002
341803	05/2001	348507	11/2002
342985	08/2001	348846	02/2003
342986	08/2001	348884	13/2002
343541	10/2001	349552	05/2003
343780	11/2001	349759	07/2002
344076	12/2001	350144	23/2002
344318	13/2002	350172	08/2003

350630	02/2003	363212	10/2004
350632	02/2003	363686	24/2004
351949	14/2003	363700	24/2004
352087	15/2003	364225	25/2004
352424	19/2002	364366	25/2004
352591	18/2003	364862	26/2004
354088	26/2003	365335	26/2004
354652	03/2004	366167	02/2005
354712	03/2004	366472	03/2005
355328	08/2004	366789	03/2005
355334	08/2004	367445	04/2005
355835	10/2004	374594 <sup>u)</sup>	22/2006
356203	12/2004	375893	25/2005
356705	13/2004	375899	25/2005
357374	15/2004	376221	26/2005
357461	11/2004	376374	26/2005
357549	15/2004	376396	26/2005
357850	13/2004	376452	26/2005
357853	13/2004	376532	01/2006
357902	15/2004	376596	01/2006
358945	18/2003	376601	11/2006
359463	17/2004	376680	01/2006
360433	18/2004	376708	01/2006
360585	18/2004	376867	01/2006
360841	19/2004	381054	11/2008
361622	20/2004	381968	06/2008
361667	20/2004	381970	06/2008
362658	22/2004	381971	06/2008
362854	22/2004	382455(380487)	06/1999
362914	22/2004		

<sup>u)</sup> zgłoszenie będzie rozpatrywane jako zgłoszenie wzoru użytkowego

### 312

#### DECYZJE STWIERDZAJĄCE WYGAŚNIĘCIE DECYZJI O UDZIELENIU PATENTU

Poniższe zestawienie zawiera kolejno: numer zgłoszenia wynalazku oraz numer i rok wydania Biuletynu Urzędu Patentowego, w którym zgłoszenie zostało ogłoszone (dla zgłoszeń wydzielonych umieszczono w nawiasie numer zgłoszenia macierzystego).

329323	10/1999	347759	25/2002
334433	03/2001	348168	27/2002
335633	06/2000	348837	18/2002
336203	10/2001	349129	05/2002
336536	11/2001	349295	16/2002
336556	11/2001	349409	05/2003
336678	11/2001	349496	05/2003
337991	20/2000	350867	11/2003
338159	17/2001	351095	12/2003
338875	20/2000	351375	07/2003
339529	21/2001	351663	14/2003
339794	22/2001	351924	13/2003
342384	06/2001	352346	19/2002
345250	16/2002	352416	17/2003
345647	17/2002	353688	23/2002
346431	20/2002	355273	03/2003
346453	20/2001	355652	09/2004
346893	21/2001	355911	11/2004
346947	21/2002	356715	13/2004
347042	22/2002	360197	24/2004
347355	24/2001	361275	20/2004
347563	24/2002	366213	02/2005
347616	25/2002	381553/343910	10/2001
347679	24/2001		

### 313

#### WPISY I ZMIANY W REJESTRZE PATENTOWYM (nieuwzględnione w innych samodzielnych ogłoszeniach)

Poniższe zestawienie zawiera kolejno: kod rodzaju patentu, numer patentu, datę wpisu, oznaczenie rubryki, w której dokonano wpisu lub zmiany oraz treść wpisu. Poszczególne rubryki rejestru patentowego zawierają następujące dane:

rubryka A - nazwisko i imię albo nazwa, miejsce zamieszkania albo siedziba uprawnionego z patentu (miejscowość, kraj) oraz numer identyfikacji podatkowej NIP, a także numer PESEL albo numer identyfikacyjny REGON, o ile zgłaszający je wskazał,

rubryka B - tytuł wynalazku,

rubryka C - nazwisko i imię twórcy wynalazku oraz jego miejsce zamieszkania (miejscowość, kraj),

rubryka D - prawa ograniczające patent,

rubryka E - wpisy uzupełniające stan prawny patentu (w szczególności patenty dodatkowe, zamiana patentu dodatkowego na patent), a także numer dodatkowego prawa ochronnego, data pierwszego zezwolenia na wprowadzenie produktu na rynek w Rzeczypospolitej Polskiej i Unii Europejskiej oraz oznaczenie organu, który wydał zezwolenie,

rubryka F - wnioski o unieważnienie i sprzeciwy, wnioski o udzielenie dodatkowego prawa ochronnego oraz decyzje dotyczące danego patentu,

rubryka G - data unieważnienia lub data i przyczyna wygaśnięcia patentu, a także data stwierdzenia wygaśnięcia decyzji o udzieleniu dodatkowego prawa ochronnego lub data unieważnienia albo data i przyczyna wygaśnięcia dodatkowego prawa ochronnego.

**Uwaga:** Publikacji podlegają: zmiana uprawnionego, twórcy, zmiana nazwy uprawnionego, prawa ograniczające patent, sprostowania istotnych pomyłek.

(B1) **168910** 2008 07 30 A. Wprowadzono zmianę nazwy uprawnionego przez wykreślenie wpisu: BIOCHEM PHARMA INC., Laval, Kanada i dokonanie wpisu: SHIRE BIOCHEM INC., Laval, Kanada.

(B1) **168910** 2008 07 30 A. Wprowadzono zmianę siedziby uprawnionego przez wykreślenie wpisu: SHIRE BIOCHEM INC., Laval, Kanada i dokonanie wpisu: SHIRE BIOCHEM INC., Ville Saint-Laurent, Kanada.

(B1) **168910** 2008 07 30 A. Wprowadzono zmianę nazwy uprawnionego przez wykreślenie wpisu: SHIRE BIOCHEM INC., Ville Saint-Laurent. Kanada i dokonanie wpisu: SHIRE CANADA INC., Ville Saint-Laurent, Kanada.

(B1) **169813** 2008 07 30 A. Wprowadzono zmianę uprawnionego przez wykreślenie wpisu: Sumitomo Chemical Takeda Agro Company, Limited, Tokio, Japonia i dokonanie wpisu: Sumitomo Chemical Company, Limited, Tokio, Japonia.

(B1) **170557** 2008 07 30 A. Wprowadzono zmianę nazwy i siedziby uprawnionego przez wykreślenie wpisu: Pedrini S.p.A., Carobbio degli Angeli, Włochy i dokonanie wpisu: PEDRINI GROUP S.R.L., Bergamo, Włochy.

(B1) **170557** 2008 07 30 A. Wprowadzono zmianę uprawnionego przez wykreślenie wpisu: PEDRINI GROUP S.R.L., Bergamo, Włochy i dokonanie wpisu: PEDRINI S.P.A. ad unico Socio, Carobbio degli Angeli, Włochy.

(B1) **176472** 2008 07 30 A. Wprowadzono zmianę nazwy uprawnionego przez wykreślenie wpisu: Bosch-Siemens Hausgeräte GmbH, München, Niemcy i dokonanie wpisu: BSH Bosch und Siemens Hausgeräte GmbH, Monachium, Niemcy.

(B1) **180766** 2008 07 30 A. Wprowadzono zmianę uprawnionego przez wykreślenie wpisu: BETOMAX KUNSTSTOFF- UND

METALLWARENFABRIK GMBH & CO. KG, Neuss, Niemcy i dokonanie wpisu: Pfeifer Holding GmbH & Co. KG, Memmingen, Niemcy.

(B1) **184899** 2008 07 29 A. Wprowadzono zmianę uprawnionego przez wykreślenie wpisu: DALLOZ SAFETY, INC., Reading, Stany Zjednoczone Ameryki i dokonanie wpisu: Dalloz Fall Protection, Inc., Franklin, Stany Zjednoczone Ameryki.

(B1) **184899** 2008 07 29 A. Wprowadzono zmianę uprawnionego przez wykreślenie wpisu: Dalloz Fall Protection, Inc., Franklin, Stany Zjednoczone Ameryki i dokonanie wpisu: Dalloz Fall Protection Investment, Inc., Wilmington, Stany Zjednoczone Ameryki.

(B1) **184899** 2008 07 29 A. Wprowadzono zmianę uprawnionego przez wykreślenie wpisu: Dalloz Fall Protection Investment, Inc., Wilmington, Stany Zjednoczone Ameryki i dokonanie wpisu: Bacou-Dalloz Fall Protection Investment, Inc., Wilmington, Stany Zjednoczone Ameryki.

(B1) **184899** 2008 07 29 A. Wprowadzono zmianę uprawnionego przez wykreślenie wpisu: Bacou-Dalloz Fall Protection Investment, Inc., Wilmington, Stany Zjednoczone Ameryki i dokonanie wpisu: Sperian Fall Protection, Inc., Franklin, Stany Zjednoczone Ameryki.

(B1) **187896** 2008 07 30 A. Wprowadzono zmianę uprawnionego przez wykreślenie wpisu: SUMITOMO CHEMICAL TAKEDA AGRO COMPANY, LIMITED, 13-10 Nihonbashi 2-chome, Chuo-ku, Tokio, Japonia i dokonanie wpisu: Sumitomo Chemical Company, Limited, Tokio, Japonia.

(B1) **188266** 2008 07 29 A. Wprowadzono zmianę uprawnionego przez wykreślenie wpisu: FRONIUS SCHWEISSMASCHINEN PRODUKTION GMBH & CO. KG, Nr 89, A-4643 Pettenbach, Austria i dokonanie wpisu: FRONIUS INTERNATIONAL GmbH, Pettenbach, Austria.

(B1) **189365** 2008 08 12 A. Wprowadzono zmianę nazwy uprawnionego przez wykreślenie wpisu: SAINT-GOBAIN VITRAGE SUISSE AG, Stauffacherstr. 128, Berno, Szwajcaria i dokonanie wpisu: Saint-Gobain Glass Suisse AG, Berno, Szwajcaria.

(B1) **189365** 2008 08 12 A. Wprowadzono zmianę nazwy uprawnionego przez wykreślenie wpisu: Saint-Gobain Glass Suisse AG, Berno, Szwajcaria i dokonanie wpisu: Vetrotech Saint –Gobain International AG, Berno, Szwajcaria.

(B1) **190912** 2008 07 09 A. Wprowadzono zmianę uprawnionego przez wykreślenie wpisu: Akademia Górniczo-Hutnicza im. Stanisława Staszica, Kraków, Polska P-00001577 i dokonanie wpisu: VALDI-CERAMIKA Sp. z o.o., Stąporków, Polska 260017619.

(B1) **192178** 2008 07 09 A. Wprowadzono zmianę uprawnionego przez wykreślenie wpisu: Instytut Chemii Przemysłowej im. Prof. Ignacego Mościckiego, Warszawa, Polska 000045161; Zakłady Farmaceutyczne POLPHARMA S.A., Starogard Gdański, Polska i dokonanie wpisu: Zakłady Farmaceutyczne POLPHARMA S.A., Starogard Gdański, Polska 190929369.

(B1) **192323** 2008 07 29 A. Wprowadzono zmianę uprawnionego przez wykreślenie wpisu: BAYER CORPORATION, Pittsburgh, Stany Zjednoczone Ameryki; BORDEN CHEMICAL INC., Springfield, Stany Zjednoczone Ameryki i dokonanie wpisu: Hexion Specialty Chemicals, Inc., Ohio, Stany Zjednoczone Ameryki.

(B1) **193046, 193056** 2008 07 30 A. Wprowadzono zmianę uprawnionego przez wykreślenie wpisu: SUMITOMO CHEMICAL TAKEDA AGRO COMPANY, LTD, Tokio, Japonia i dokonanie wpisu: Sumitomo Chemical Company, Limited, Tokio, Japonia.

(B1) **194139** 2008 07 09 C. Wprowadzono zmianę składu twórców przez wykreślenie wpisu: Wesołowska Małgorzata, Kielce, Polska i dokonanie wpisu: Wesołowska Małgorzata, Kielce, Polska; Wesołowski Marek, Kielce, Polska.

(B1) **194755** 2008 07 29 A. Wprowadzono zmianę uprawnionego przez wykreślenie wpisu: GRANDE-PAROISSE S.A., Puteaux, Francja i dokonanie wpisu: GPN, Courbevoie, Francja.

(B1) **196879** 2008 07 09 C. Wprowadzono zmianę składu twórców przez wykreślenie wpisu: Wesołowska Małgorzata, Kielce, Polska i dokonanie wpisu: Wesołowska Małgorzata, Kielce, Polska; Wesołowski Marek, Kielce, Polska.

(B1) **197286** 2008 07 09 A. Wprowadzono zmianę nazwy uprawnionego przez wykreślenie wpisu: Baumann-Mostostal Spółka z o.o., Siedlce, Polska 710413184 i dokonanie wpisu: ALTRAD-Mostostal Spółka z o.o., Siedlce, Polska 710413184.

### 314

#### DECYZJE O UNIEWAŻNIENIU PATENTU

*Poniższe zestawienie zawiera kolejno: kod rodzaju patentu, numer unieważnionego patentu, datę unieważnienia oraz treść decyzji.*

(B1) 193197 2008 04 17 Unieważniono w całości

### 315

#### DECYZJE O WYGAŚNIĘCIU PATENTU

*Poniższe zestawienie zawiera kolejno: kod rodzaju patentu, numery patentów, które wygasły na podstawie art. 90 ust. 1 pkt 2 - 4 ustawy z dnia 30.06.2000r. - Prawo własności przemysłowej oraz datę wygaśnięcia patentu.*

(B1) 163625	2006 12 04	(B1) 176919	2007 07 27
(B1) 164343	2007 08 31	(B1) 176958	2007 07 06
(B1) 164434	2007 07 02	(B1) 177042	2007 08 05
(B1) 164503	2007 07 19	(B1) 177109	2007 08 04
(B1) 166566	2007 07 31	(B1) 177535	2007 07 20
(B1) 167414	2007 07 19	(B1) 177594	2007 07 26
(B1) 167719	2007 08 06	(B1) 177852	2007 07 01
(B1) 168370	2007 07 07	(B1) 177908	2007 08 29
(B1) 168710	2007 07 23	(B1) 177991	2007 07 26
(B1) 168742	2007 07 01	(B1) 178164	2007 07 21
(B1) 168760	2007 07 23	(B1) 178214	2007 08 08
(B1) 168834	2007 07 08	(B1) 178337	2007 07 13
(B1) 169288	2007 08 23	(B1) 178353	2007 07 07
(B1) 169294	2007 08 26	(B1) 178525	2007 08 10
(B1) 169385	2007 07 23	(B1) 178689	2007 08 09
(B1) 169387	2007 07 15	(B1) 179195	2007 07 18
(B1) 170083	2007 08 26	(B1) 179504	2007 08 01
(B1) 170459	2007 07 23	(B1) 179713	2007 07 31
(B1) 171275	2007 08 17	(B1) 179722	2007 08 27
(B1) 171641	2007 08 17	(B1) 179819	2007 08 24
(B1) 172137	2007 08 03	(B1) 180053	2007 07 31
(B1) 172541	2007 07 07	(B1) 180224	2007 07 24
(B1) 172571	2007 07 28	(B1) 180316	2007 08 19
(B1) 172698	2007 08 24	(B1) 180542	2007 07 03
(B1) 173261	2007 08 03	(B1) 180618	2007 08 29
(B1) 173401	2007 03 15	(B1) 180858	2007 08 05
(B1) 173557	2007 08 28	(B1) 181564	2007 07 24
(B1) 173904	2007 08 12	(B1) 181846	2007 05 28
(B1) 174115	2007 08 12	(B1) 181972	2007 02 20
(B1) 174116	2007 08 12	(B1) 182690	2007 07 30
(B1) 174122	2007 07 25	(B1) 182818	2007 07 14
(B1) 174224	2007 07 15	(B1) 182975	2007 07 21
(B1) 174279	2007 07 23	(B1) 182977	2007 08 13
(B1) 174308	2007 08 31	(B1) 183190	2007 08 07
(B1) 174325	2007 07 13	(B1) 183616	2006 12 06
(B1) 174627	2007 07 04	(B1) 183727	2007 07 29
(B1) 176290	2007 08 19	(B1) 183766	2007 07 26
(B1) 176444	2007 08 25	(B1) 183863	2007 08 08
(B1) 176485	2007 07 29	(B1) 183870	2007 08 14
(B1) 176892	2007 08 09	(B1) 183963	2007 07 19

(B1) 184086	2007 08 01	(B1) 188814	2007 08 12	(B1) 191641	2007 07 08	(B1) 193077	2007 08 17
(B1) 184309	2007 08 26	(B1) 188863	2007 07 21	(B1) 191721	2007 07 21	(B1) 193097	2007 07 18
(B1) 184452	2007 07 18	(B1) 188927	2007 07 07	(B1) 191729	2007 07 02	(B1) 193157	2007 08 24
(B1) 184478	2007 07 04	(B1) 188944	2007 07 27	(B1) 191763	2007 07 01	(B1) 193270	2007 07 04
(B1) 184509	2007 07 14	(B1) 188976	2007 07 07	(B1) 191878	2007 08 31	(B1) 193347	2007 08 31
(B1) 184533	2007 07 23	(B1) 189045	2007 07 09	(B1) 191946	2007 07 02	(B1) 193659	2007 08 22
(B1) 184560	2007 07 29	(B1) 189051	2007 07 18	(B1) 192010	2007 07 25	(B1) 193679	2007 07 28
(B1) 184615	2007 07 08	(B1) 189083	2007 07 01	(B1) 192124	2007 07 14	(B1) 193738	2007 07 06
(B1) 184637	2007 07 24	(B1) 189140	2007 07 16	(B1) 192125	2007 07 14	(B1) 193787	2007 07 17
(B1) 184736	2007 07 03	(B1) 189160	2007 07 16	(B1) 192136	2007 07 11	(B1) 193802	2007 08 05
(B1) 184936	2007 07 22	(B1) 189433	2007 08 05	(B1) 192262	2007 08 17	(B1) 193804	2007 07 16
(B1) 185020	2007 08 07	(B1) 189448	2007 07 14	(B1) 192271	2007 07 17	(B1) 193933	2007 07 26
(B1) 185172	2007 07 12	(B1) 189574	2007 07 10	(B1) 192279	2007 08 18	(B1) 193990	2007 08 08
(B1) 185279	2007 07 10	(B1) 189558	2007 07 09	(B1) 192415	2007 08 24	(B1) 193991	2007 08 08
(B1) 185305	2007 07 23	(B1) 189559	2007 07 09	(B1) 192568	2007 08 23	(B1) 194014	2007 08 11
(B1) 185538	2007 08 21	(B1) 189560	2007 08 10	(B1) 192576	2007 07 25	(B1) 194116	2007 07 13
(B1) 185926	2005 08 19	(B1) 189603	2007 07 02	(B1) 192584	2007 07 07	(B1) 194290	2007 08 27
(B1) 185933	2007 08 05	(B1) 189610	2007 07 02	(B1) 192585	2007 07 07	(B1) 194324	2007 07 26
(B1) 186206	2007 07 03	(B1) 189648	2005 07 03	(B1) 192652	2007 08 21	(B1) 194486	2007 08 17
(B1) 186207	2007 07 02	(B1) 189651	2007 08 11	(B1) 192829	2007 07 29	(B1) 194665	2007 08 10
(B1) 186470	2007 07 29	(B1) 189758	2007 08 06	(B1) 192872	2007 08 31	(B1) 194774	2007 07 10
(B1) 186510	2007 07 29	(B1) 189880	2007 07 30	(B1) 192911	2007 07 16	(B1) 194945	2007 07 31
(B1) 186542	2007 07 10	(B1) 189908	2007 07 20	(B1) 192936	2007 02 08	(B1) 195171	2007 08 29
(B1) 186645	2007 07 01	(B1) 190001	2007 07 22	(B1) 192959	2007 08 14	(B1) 195334	2007 04 28
(B1) 186837	2007 07 18	(B1) 190003	2006 09 30	(B1) 192977	2007 07 26	(B1) 195507	2007 08 12
(B1) 186897	2007 08 03	(B1) 190077	2007 08 24	(B1) 193004	2007 07 06	(B1) 195560	2007 07 09
(B1) 186966	2007 08 21	(B1) 190078	2007 08 24	(B1) 193045	2007 07 13	(B1) 195561	2007 07 09
(B1) 186984	2007 08 26	(B1) 190384	2007 07 16	(B1) 193047	2007 08 13	(B1) 195566	2007 08 27
(B1) 187007	2007 07 07	(B1) 190440	2007 07 25	(B1) 193069	2007 07 07	(B1) 195670	2007 08 04
(B1) 187052	2007 07 09	(B1) 190511	2007 07 07				
(B1) 187064	2007 07 11	(B1) 190513	2007 08 26				
(B1) 187181	2007 07 03	(B1) 190559	2007 07 09				
(B1) 187182	2007 07 17	(B1) 190652	2007 08 30				
(B1) 187334	2007 07 03	(B1) 190681	2007 07 21				
(B1) 187419	2007 08 13	(B1) 190690	2007 07 15				
(B1) 187541	2007 07 03	(B1) 190691	2007 07 15				
(B1) 187567	2007 08 25	(B1) 190762	2007 07 29				
(B1) 187792	2007 08 21	(B1) 190763	2007 07 29				
(B1) 187804	2007 07 01	(B1) 190768	2007 08 24				
(B1) 187989	2007 08 07	(B1) 190845	2007 08 06				
(B1) 188029	2007 07 28	(B1) 191068	2007 08 07				
(B1) 188431	2007 07 27	(B1) 191116	2007 08 06				
(B1) 188433	2007 08 13	(B1) 191195	2007 07 08				
(B1) 188514	2007 07 12	(B1) 191209	2007 06 02				
(B1) 188521	2007 07 15	(B1) 191235	2007 08 10				
(B1) 188602	2007 08 10	(B1) 191267	2007 08 28				
(B1) 188640	2007 08 14	(B1) 191456	2007 07 23				
(B1) 188668	2007 08 21	(B1) 191468	2007 08 26				

## 316

**DECYZJE O ZMIANIE LUB UCHYLENIU DECYZJI  
(opublikowanych w Wiadomościach Urzędu Patentowego)**

*Poniższe zestawienie zawiera kolejno: numer zgłoszenia wynalazku albo kod i numer patentu, numer i rok wydania Wiadomości Urzędu Patentowego, w którym zmieniona lub uchylona decyzja została ogłoszona oraz datę i treść decyzji, w której zmieniono lub uchylono decyzję poprzednią.*

(B1) 190208	06/2008	30 05 2008	uchylono decyzje o wygaśnięciu patentu
(B1) 187562	10/2007	09 08 2008	uchylono decyzje o wygaśnięciu patentu
(B1) 194638	08/2008	28 05 2008	uchylono decyzje o wygaśnięciu patentu

**B. WZORY UŻYTKOWE**

317

**UDZIELONE PRAWA OCHRONNE**

(od nr 64 023 do nr 64 088)

Y1 (11) **64034** (41) 2007 04 02(51) **A01B 39/14** (2006.01)

(21) 115687 (22) 2005 09 21

(72) Jankowski Henryk, Klupsz Jerzy, Rzepiński Witold

(73) MEPROZET KOŚCIAN S.A., Kościan (PL)

(54) Zespół redlicy

Y1 (11) **64030** (41) 2008 01 07(51) **A01K 1/01** (2006.01)

(21) 116236 (22) 2006 07 05

(72) Grądzki Andrzej

(73) Grądzki Andrzej Zakład Produkcyjno-Usługowo-Handlowy, Prostyń (PL)

(54) Element roboczy zgarniaka obornika

Y1 (11) **64035** (41) 2007 04 02(51) **A01M 1/16** (2006.01)**A01M 1/14** (2006.01)

(21) 115689 (22) 2005 09 22

(76) Naumiuk Andrzej Marian, Świdnik (PL)

(54) Lep na muchy w obudowie z perforacją

Y1 (11) **64038** (41) 2007 06 25(51) **A01M 7/00** (2006.01)**A01M 11/00** (2006.01)

(21) 115858 (22) 2005 12 24

(76) Pawelski Andrzej, Legionowo (PL)

(54) Ogrodowy opryskiwacz ciśnieniowy

Y1 (11) **64040** (41) 2007 06 25(51) **A01M 7/00** (2006.01)**A01G 13/00** (2006.01)

(21) 115859 (22) 2005 12 24

(76) Pawelski Andrzej, Legionowo (PL)

(54) Ogrodowy opryskiwacz ciśnieniowy

Y1 (11) **64062** (41) 2008 01 21(51) **A23L 2/00** (2006.01)**A23N 1/00** (2006.01)

(21) 116241 (22) 2006 07 11

(72) Oszczak Zbigniew, Kobus Zbigniew

(73) Akademia Rolnicza, Lublin (PL)

(54) Urządzenie do wyciskania soku

Y1 (11) **64056** (41) 2008 01 07(51) **A24D 1/02** (2006.01)

(21) 116221 (22) 2006 06 29

(72) Czernek Jerzy

(73) Czernek Jerzy ORION, Łódź (PL)

(54) Papieros

Y1 (11) **64088** (41) 2007 08 06(51) **A47B 13/08** (2006.01)

(21) 115913 (22) 2006 01 24

(72) Kluska Tomasz, Widenka Zbigniew

(73) WIK Sp. z o.o., Kostkowice (PL)

(54) Oświetlony blat stołu do gier

Y1 (11) **64031** (41) 2006 05 15(51) **A47B 13/08** (2006.01)

(21) 115115 (22) 2004 11 02

(76) Walicki Jerzy, Tomaszów Lubelski (PL)

(54) Blat do gier zwłaszcza świetlicowych

Y1 (11) **64081** (41) 2006 10 02(51) **A47C 1/034** (2006.01)**A47C 3/36** (2006.01)**A47C 7/50** (2006.01)**A47C 9/00** (2006.01)**A47C 16/04** (2006.01)

(21) 115390 (22) 2005 03 29

(76) Ilnicki Tadeusz, Namysłów (PL)

(54) Kłękosiad

Y1 (11) **64032** (41) 2006 09 18(51) **A47C 20/04** (2006.01)**A47C 17/86** (2006.01)

(21) 115360 (22) 2005 03 11

(72) Kler Piotr

(73) Kler Piotr Meble KLER, Dobrodzień (PL)

(54) Zawias oparcia mebla

Y1 (11) **64047** (41) 2007 10 29(51) **A47C 3/02** (2006.01)

(21) 116090 (22) 2006 04 28

(76) Kobus Grażyna, Sadurki (PL)

(54) Fotel

Y1 (11) **64042** (41) 2007 08 06(51) **A47K 10/20** (2006.01)**B65D 83/08** (2006.01)

(21) 115927 (22) 2006 02 01

(76) Karwowski Marek, Gorzów Wlkp. (PL)

(54) Jednorazowy pojemnik na ręczniki papierowe

Y1 (11) **64041** (41) 2007 08 06(51) **A61B 17/72** (2006.01)**A61B 17/68** (2006.01)**A61B 17/56** (2006.01)**A61B 17/58** (2006.01)**A61B 17/86** (2006.01)

(21) 115905 (22) 2006 01 23

(72) Zalewski Wojciech, Popko Janusz, Harasim Mirosław, Charkiewicz Mikołaj

(73) ChM Spółka z o.o., Lewickie (PL)

(54) Gwóźdź teleskopowy

Y1 (11) **64044** (41) 2007 09 03  
 (51) **A61F 2/64** (2006.01)  
 (21) 115976 (22) 2006 02 27  
 (72) Choroszy Dariusz, Małkowski Marek  
 (73) Cuprum Business Center Sp. z o.o., Wrocław (PL)  
 (54) Przegub kolanowy protezy

Y1 (11) **64077** (41) 2008 01 07  
 (51) **A61G 13/00** (2006.01)  
**A47B 7/00** (2006.01)  
**A61N 2/00** (2006.01)  
 (21) 116225 (22) 2006 06 30  
 (72) Franczyk Janusz, Kowalik Rafał  
 (73) Przedsiębiorstwo Handlowo-Usługowe TECHNOMEX Sp. z o.o., Gliwice (PL)  
 (54) Stół do magnetoterapii

Y1 (11) **64039** (41) 2007 04 02  
 (51) **A61H 37/00** (2006.01)  
**A61H 39/00** (2006.01)  
**A61H 39/04** (2006.01)  
**A43B 7/14** (2006.01)  
 (21) 115705 (22) 2005 09 30  
 (76) Harchut Adam, Kolbuszowa (PL)  
 (54) Sandały zdrowotne

Y1 (11) **64024** (41) 2007 09 03  
 (51) **B21J 15/18** (2006.01)  
 (21) 115965 (22) 2006 02 23  
 (72) Lenczewski-Samotyja Jerzy  
 (73) Instytut Mechanizacji Budownictwa i Górnictwa Skalnego, Warszawa (PL)  
 (54) Pneumatyczna przenośna nitownica obwiedniowa

Y1 (11) **64061** (41) 2008 01 21  
 (51) **B23B 47/00** (2006.01)  
**B65H 54/02** (2006.01)  
 (21) 116240 (22) 2006 07 10  
 (72) Swoboda Jerzy, Korczyński Maciej  
 (73) Swoboda Jerzy HYDROWIERT, Rybnik (PL)  
 (54) Układ napędu bębna napinania przewodów wiertarki hydraulicznej

Y1 (11) **64025** (41) 2007 12 24  
 (51) **B23P 19/04** (2006.01)  
 (21) 116202 (22) 2006 06 21  
 (72) Lenczewski-Samotyja Jerzy  
 (73) Instytut Mechanizacji Budownictwa i Górnictwa Skalnego, Warszawa (PL)  
 (54) Głowica montażowa

Y1 (11) **64055** (41) 2008 01 07  
 (51) **B25B 25/00** (2006.01)  
**E21F 13/00** (2006.01)  
**F16B 35/00** (2006.01)  
 (21) 116218 (22) 2006 06 26  
 (72) Pająk Jan, Gabryś Grzegorz  
 (73) Pająk Jan Zakład Produkcyjno-Usługowy TERMET, Katowice (PL)  
 (54) Złącze do łączenia taśm transporterowych

Y1 (11) **64078** (41) 2008 01 21  
 (51) **B26D 1/08** (2006.01)  
 (21) 116252 (22) 2006 07 13  
 (72) Kandzia Anton  
 (73) QUINTO Sp. z o.o., Radzionków (PL)  
 (54) Rozwijarka blach

Y1 (11) **64028** (41) 2007 12 24  
 (51) **B65B 35/14** (2006.01)  
 (21) 116174 (22) 2006 06 12  
 (72) Lenczewski-Samotyja Jerzy  
 (73) Instytut Mechanizacji Budownictwa i Górnictwa Skalnego, Warszawa (PL)  
 (54) Urządzenie podawania pudełek

Y1 (11) **64074** (41) 2008 01 07  
 (51) **B65D 25/32** (2006.01)  
**B65D 43/10** (2006.01)  
 (21) 116893 (22) 2007 07 06  
 (30) 202006010571 2006 07 06 DE  
 (72) Diesterbeck Frank  
 (73) Jokey Plastik Gummersbach GmbH, Gummersbach (DE)  
 (54) Pojemnik

Y1 (11) **64070** (41) 2007 02 05  
 (51) **B65G 13/02** (2006.01)  
**B62D 65/18** (2006.01)  
 (21) 116269 (22) 2006 07 21  
 (30) 05TO 105 2005 07 22 IT  
 (72) Cozzani Massimo, Ienco Massimo  
 (73) DENSO THERMAL SYSTEMS SPA, Poirino (Torino) (IT)  
 (54) Podajnik do transportowania skrzynek z elementami składowymi na stanowisko montażowe

Y1 (11) **64086** (41) 2007 09 03  
 (51) **B65H 49/32** (2006.01)  
**H02G 1/00** (2006.01)  
 (21) 115980 (22) 2006 03 01  
 (76) Damięcki Krzysztof, Warszawa (PL)  
 (54) Urządzenie do rozwijania zwłaszcza przewodów elektrycznych

Y1 (11) **64049** (41) 2007 11 12  
 (51) **E01B 9/68** (2006.01)  
**E01C 9/04** (2006.01)  
 (21) 116102 (22) 2006 05 04  
 (72) Adamczyk Jan, Targosz Jan  
 (73) Centrum Konsultingowo-Wdrożeniowe INTER-EKO Sp. z o.o., Kraków (PL)  
 (54) Płyta wibroizolacyjna

Y1 (11) **64069** (41) 2008 01 21  
 (51) **E01F 15/02** (2006.01)  
 (21) 116261 (22) 2006 07 20  
 (72) Maruszewski Adam, Maruszewski Arkadiusz  
 (73) Maruszewski Adam Firma Produkcyjno-Handlowo-Usługowa ADMAR, Świętochłowice (PL)  
 (54) Moduł bariery ochronnej

Y1 (11) **64066** (41) 2008 01 21  
 (51) **E03C 1/322** (2006.01)  
**F16B 13/00** (2006.01)  
 (21) 116255 (22) 2006 07 17  
 (76) Styrna Andrzej, Bochnia (PL); Florkowski Daniel, Bochnia (PL)  
 (54) Zespół mocujący urządzeń sanitarnych

Y1 (11) **64067** (41) 2008 01 21  
 (51) **E03C 1/322** (2006.01)  
**F16B 13/00** (2006.01)  
 (21) 116256 (22) 2006 07 17  
 (76) Styrna Andrzej, Bochnia (PL); Florkowski Daniel, Bochnia (PL)  
 (54) Zespół mocująco ustalający

Y1 (11) **64052** (41) 2007 12 10  
 (51) **E04F 21/24** (2006.01)  
 (21) 116151 (22) 2006 05 29  
 (72) Stolarz Zygmunt

(73) Stolarz Zygmunt Przedsiębiorstwo Usługowo-Handlowe Budownictwa DEKOR, Poznań (PL)  
 (54) Zacieraczka do posadzki

Y1 (11) **64048** (41) 2007 11 12

(51) **E04H 15/64** (2006.01)  
**E04D 5/14** (2006.01)

(21) 116101 (22) 2006 05 04

(72) Pasicz Tomasz, Sierzan Adam

(73) PS s.c. Adam Sierzan, Tomasz Pasicz, Stary Kraszew (PL)

(54) Profil łączący elementy stałe z elementami wiotkimi mocowany do stałych płaskich elementów konstrukcyjnych

Y1 (11) **64033** (41) 2007 02 05

(51) **E04H 17/20** (2006.01)

(21) 115584 (22) 2005 07 22

(72) Matkowski Zenon

(73) Biuro Handlowe EURO-MATEX Sp. z o.o., Borne Sulinowo (PL)

(54) Słup zwłaszcza płotu modułowego

Y1 (11) **64027** (41) 2008 01 07

(51) **E05D 15/40** (2006.01)

**E05D 15/48** (2006.01)

**E06B 3/50** (2006.01)

(21) 116216 (22) 2006 06 26

(72) Głogowski Henryk

(73) OKPOL Spółka z ograniczoną odpowiedzialnością, Skarbmierz Osiedle (PL)

(54) Okno dachowe uchylno-obrotowe

Y1 (11) **64023** (41) 2005 06 13

(51) **E06B 1/52** (2006.01)

**E06B 5/16** (2006.01)

**E06B 7/16** (2006.01)

(62) 363895

(21) 117206 (22) 2003 12 05

(72) Witkowski Piotr

(73) Witkowski Leszek, Piastów (PL); Witkowski Piotr, Piastów (PL)

(54) Zespół drzwi i okien

Y1 (11) **64071** (41) 2008 02 04

(51) **E06B 9/44** (2006.01)

(21) 116281 (22) 2006 07 28

(76) Szczebak Aleksander, Wrocław (PL)

(54) Regulator szerokości rolety

Y1 (11) **64068** (41) 2008 01 21

(51) **E21C 37/16** (2006.01)

**B65D 5/46** (2006.01)

(21) 116260 (22) 2006 07 20

(72) Górski Kamil

(73) Górski Kamil Przedsiębiorstwo Produkcyjno-Handlowo-Usługowe WANIKA, Siemianowice Śląskie (PL)

(54) Puszka na górnicze materiały wybuchowe

Y1 (11) **64043** (41) 2007 09 03

(51) **E21D 11/15** (2006.01)

(21) 115968 (22) 2006 02 24

(76) Śmigieński Janusz, Katowice (PL)

(54) Siatka okładzinowa

Y1 (11) **64058** (41) 2008 01 07

(51) **E21D 11/15** (2006.01)

(21) 116224 (22) 2006 06 29

(76) Barecki Zbigniew, Gliwice (PL)

(54) Górnicza siatka okładzinowa łańcuchowa

Y1 (11) **64075** (41) 2002 10 21

(51) **E21D 11/30** (2006.01)

(62) 347081

(21) 117104 (22) 2001 04 12

(72) Gola Kazimierz

(73) Gola Anna GOPOL, Katowice (PL)

(54) Stopa podporowa górniczej obudowy chodnikowej

Y1 (11) **64060** (41) 2008 01 07

(51) **E21F 13/02** (2006.01)

**B61B 7/02** (2006.01)

(21) 116237 (22) 2006 07 05

(72) Krsko Jan, Matejcek Lubomir

(73) Banský Vysoký BEVEX spol. s r.o., Prievidza (SK)

(54) Złącze szynowe górniczej kolejki podwieszanej

Y1 (11) **64057** (41) 2008 01 07

(51) **F16M 11/06** (2006.01)

**H01Q 1/12** (2006.01)

(21) 116223 (22) 2006 06 29

(72) Adamski Artur, Suchodolski Kazimierz

(73) Przemysłowy Instytut Telekomunikacji, Warszawa (PL)

(54) Mechanizm obrotu podpory

Y1 (11) **64082** (41) 2007 03 05

(51) **F21S 8/00** (2006.01)

**F21W 131/301** (2006.01)

(21) 115641 (22) 2005 08 29

(72) Czogalla Jacek

(73) Czogalla Jacek MCJ, Gaszowice (PL)

(54) Oprawa oświetleniowa podszałkowa

Y1 (11) **64083** (41) 2007 10 15

(51) **F21S 8/00** (2006.01)

**F21W 131/30** (2006.01)

**F21Y 101/02** (2006.01)

(21) 116063 (22) 2006 04 14

(72) Czogalla Jacek

(73) Czogalla Jacek MCJ, Gaszowice (PL)

(54) Oprawa oświetleniowa wbudowywana

Y1 (11) **64084** (41) 2007 10 15

(51) **F21S 8/00** (2006.01)

**F21W 131/301** (2006.01)

**F21Y 101/02** (2006.01)

(21) 116064 (22) 2006 04 14

(72) Czogalla Jacek

(73) Czogalla Jacek MCJ, Gaszowice (PL)

(54) Oprawa oświetleniowa wbudowywana

Y1 (11) **64026** (41) 2007 06 11

(51) **F21S 8/00** (2006.01)

**F21W 131/301** (2006.01)

**F21Y 101/02** (2006.01)

(21) 115797 (22) 2005 11 28

(72) Czogalla Jacek

(73) Czogalla Jacek MCJ, Gaszowice (PL)

(54) Oprawa oświetleniowa podszałkowa

Y1 (11) **64029** (41) 2007 10 01

(51) **F24C 3/12** (2006.01)

**F23D 14/72** (2006.01)

**F16B 43/00** (2006.01)

(21) 116036 (22) 2006 03 30

(76) CastFutura Spółka z ograniczoną odpowiedzialnością, Wrocław (PL)

(54) Podkładka pod termoparę

Y1 (11) **64065** (41) 2008 01 21  
 (51) **F24H 1/28** (2006.01)  
**F24H 1/36** (2006.01)  
 (21) 116249 (22) 2006 07 12  
 (72) Greń Bolesław, Greń Grażyna  
 (73) Zakład Ślusarski GREŃ Bolesław i Grażyna Greń Spółka Jawna, Pszczyna (PL)  
 (54) Kocioł trójciągowy centralnego ogrzewania

Y1 (11) **64054** (41) 2008 01 07  
 (51) **F24H 9/18** (2006.01)  
**F23D 3/14** (2006.01)  
 (21) 116217 (22) 2006 06 26  
 (72) Sitek Zbigniew  
 (73) Sitek Zbigniew Kotły Centralnego Ogrzewania SEKO, Dębica (PL)  
 (54) Podajnik paliwa stałego w kotłach centralnego ogrzewania

Y1 (11) **64087** (41) 2002 10 07  
 (51) **F25D 3/04** (2006.01)  
 (62) 346682  
 (21) 117105 (22) 2001 03 27  
 (72) Różański Piotr, Warywoda Eugeniusz  
 (73) AGED Sp. z o.o., Warszawa (PL)  
 (54) Chłodniczy moduł apteczny

Y1 (11) **64046** (41) 2007 10 29  
 (51) **G01N 15/08** (2006.01)  
**G01M 3/00** (2006.01)  
 (21) 116082 (22) 2006 04 26  
 (72) Smoliński Czesław, Prokop Małgorzata  
 (73) Instytut Techniki Budowlanej, Warszawa (PL)  
 (54) Urządzenie do badania wodoszczelności elastycznych pokryć podłogowych ze spoinami

Y1 (11) **64045** (41) 2007 10 15  
 (51) **G01N 3/08** (2006.01)  
**G01B 7/16** (2006.01)  
 (21) 116057 (22) 2006 04 11  
 (72) Borowicz Grzegorz, Jurkiewicz Dorota, Czerwiński Jerzy, Rzepiejewski Henryk, Banach Marek, Nanc Włodzimierz  
 (73) Czerwiński Jerzy Zakład Elektroniki Pomiarowej Wielkości Nielektrycznych, Marki (PL)  
 (54) Ekstensometr do pomiaru odkształceń próbek poddawanych ścisnaniu

Y1 (11) **64050** (41) 2007 11 12  
 (51) **G09F 15/00** (2006.01)  
 (21) 116108 (22) 2006 05 05  
 (76) Wasilewski Sławomir, Brzeziny (PL)  
 (54) Tablica informacyjna, zwłaszcza do wizualnej informacji komunikacyjnej

Y1 (11) **64076** (41) 2003 10 20  
 (51) **G09F 3/12** (2006.01)  
 (62) 353435  
 (21) 117167 (22) 2002 04 16  
 (76) Cerkownik Piotr, Bydgoszcz (PL)  
 (54) Plakietka z agrafką

Y1 (11) **64053** (41) 2007 12 10  
 (51) **H01G 15/00** (2006.01)  
**H01G 17/00** (2006.01)  
 (21) 116158 (22) 2006 05 31  
 (72) Hryszkiewicz Jacek, Kopczyński Marek, Możdżonek Zbigniew  
 (73) Przemysłowy Instytut Telekomunikacji, Warszawa (PL)  
 (54) Moduł kondensatorów do zasilania lampy mikrofalowej

Y1 (11) **64059** (41) 2008 01 07  
 (51) **H01H 23/10** (2006.01)  
**H01H 85/22** (2006.01)  
 (21) 116230 (22) 2006 07 03  
 (72) Kopecki Marian, Liskiewicz Marek, Pótorak Stanisław, Siwek Krzysztof, Suchowiak Marek, Wysocki Marek  
 (73) HSK DATA Ltd. Sp. z o.o., Kraków (PL)  
 (54) Zespół wyłącznikowo-bezpiecznikowy

Y1 (11) **64079** (41) 2008 01 21  
 (51) **H01Q 1/00** (2006.01)  
**H01Q 7/00** (2006.01)  
**H01Q 9/00** (2006.01)  
**H01Q 21/00** (2006.01)  
 (21) 116244 (22) 2006 07 11  
 (72) Rudnicki Tomasz  
 (73) Czachor Andrzej BEST PARTNER, Opole (PL)  
 (54) Radiator antenowy

Y1 (11) **64080** (41) 2007 04 30  
 (51) **H01Q 1/00** (2006.01)  
**H01Q 7/00** (2006.01)  
**H01Q 21/00** (2006.01)  
**H01Q 9/00** (2006.01)  
 (21) 115747 (22) 2005 10 25  
 (72) Rudnicki Tomasz  
 (73) Czachor Andrzej BEST PARTNER, Opole (PL)  
 (54) Radiator antenowy

Y1 (11) **64085** (41) 2007 10 01  
 (51) **H01Q 1/00** (2006.01)  
**H01Q 7/00** (2006.01)  
**H01Q 9/00** (2006.01)  
**H01Q 21/00** (2006.01)  
 (21) 116033 (22) 2006 03 28  
 (72) Rudnicki Tomasz  
 (73) Czachor Andrzej BEST PARTNER, Opole (PL)  
 (54) Przestrzenny radiator antenowy

Y1 (11) **64037** (41) 2007 06 11  
 (51) **H01Q 1/00** (2006.01)  
**H01Q 7/00** (2006.01)  
**H01Q 21/00** (2006.01)  
 (21) 115804 (22) 2005 11 29  
 (72) Rudnicki Tomasz  
 (73) Czachor Andrzej BEST PARTNER, Opole (PL)  
 (54) Radiator antenowy

Y1 (11) **64063** (41) 2008 01 21  
 (51) **H01Q 1/00** (2006.01)  
**H01Q 7/00** (2006.01)  
**H01Q 9/00** (2006.01)  
**H01Q 21/00** (2006.01)  
 (21) 116243 (22) 2006 07 11  
 (72) Rudnicki Tomasz  
 (73) Czachor Andrzej BEST PARTNER, Opole (PL)  
 (54) Dwustronny radiator antenowy

Y1 (11) **64064** (41) 2008 01 21  
 (51) **H01Q 1/00** (2006.01)  
**H01Q 7/00** (2006.01)  
**H01Q 9/00** (2006.01)  
**H01Q 21/00** (2006.01)  
 (21) 116245 (22) 2006 07 11  
 (72) Rudnicki Tomasz  
 (73) Czachor Andrzej BEST PARTNER, Opole (PL)  
 (54) Symetryczny radiator antenowy



Y1 (11) **64072** (41) 2007 04 30  
 (51) **H02G 13/00** (2006.01)  
 (21) 116423 (22) 2006 10 31  
 (76) Hardt Adam, Wieliczka (PL)  
 (54) Wspornik z uchwytem zaciskowym przewodów odgromowych

Y1 (11) **64073** (41) 2007 05 28  
 (51) **H02G 13/00** (2006.01)  
 (21) 116441 (22) 2006 11 13  
 (76) Hardt Adam, Wieliczka (PL)  
 (54) Wspornik z uchwytem zaciskowym

Y1 (11) **64036** (41) 2006 05 29  
 (51) **H05H 1/26** (2006.01)  
 (21) 115767 (22) 2005 11 10  
 (30) 04 15991 2004 11 18 CZ  
 (72) Lojkasek Jaromir, Maier Milos, Maly Rostislav, Starek Kamil, Lasak Vladimir, Marek Martin, Dedek Milan  
 (73) ORGREZ, a.s., Brno (CZ)  
 (54) Plazmotron

Y1 (11) **64051** (41) 2007 11 26  
 (51) **H05K 3/34** (2006.01)  
**B23K 3/04** (2006.01)  
 (21) 116134 (22) 2006 05 19  
 (72) Nycz Stanisław  
 (73) Przemysłowy Instytut Automatyki i Pomiarów PIAP, Warszawa (PL)  
 (54) Nasadka głowicy grzejnej do montażu i demontażu układów scalonych

INDEKS UDZIELONYCH PRAW OCHRONNYCH,  
 WEDŁUG SYMBOLI MKP

Symbol MKP	Nr prawa ochronn.	Symbol MKP	Nr prawa ochronn.
1	2	1	2
A01B 39/14 (2006.01)	64034	A61B 17/72 (2006.01)	64041
A01G 13/00 (2006.01)	64040*	A61B 17/68 (2006.01)	64041*
A01K 1/01 (2006.01)	64030	A61B 17/56 (2006.01)	64041*
A01M 1/16 (2006.01)	64035	A61B 17/58 (2006.01)	64041*
A01M 1/14 (2006.01)	64035*	A61B 17/86 (2006.01)	64041*
A01M 7/00 (2006.01)	64038	A61F 2/64 (2006.01)	64044
A01M 11/00 (2006.01)	64038*	A61G 13/00 (2006.01)	64077
A01M 7/00 (2006.01)	64040	A61H 37/00 (2006.01)	64039
A23L 2/00 (2006.01)	64062	A61H 39/00 (2006.01)	64039*
A23N 1/00 (2006.01)	64062*	A61H 39/04 (2006.01)	64039*
A24D 1/02 (2006.01)	64056	A61N 2/00 (2006.01)	64077*
A43B 7/14 (2006.01)	64039*	B21J 15/18 (2006.01)	64024
A47B 13/08 (2006.01)	64088	B23B 47/00 (2006.01)	64061
A47B 13/08 (2006.01)	64031	B23K 3/04 (2006.01)	64051*
A47B 7/00 (2006.01)	64077*	B23P 19/04 (2006.01)	64025
A47C 1/034 (2006.01)	64081	B25B 25/00 (2006.01)	64055
A47C 3/36 (2006.01)	64081*	B26D 1/08 (2006.01)	64078
A47C 7/50 (2006.01)	64081*	B61B 7/02 (2006.01)	64060*
A47C 9/00 (2006.01)	64081*	B62D 65/18 (2006.01)	64070*
A47C 16/04 (2006.01)	64081*	B65B 35/14 (2006.01)	64028
A47C 20/04 (2006.01)	64032	B65D 83/08 (2006.01)	64042*
A47C 17/86 (2006.01)	64032*	B65D 25/32 (2006.01)	64074
A47C 3/02 (2006.01)	64047	B65D 43/10 (2006.01)	64074*
A47K 10/20 (2006.01)	64042	B65D 5/46 (2006.01)	64068*

\*) Prawo ochronne oznaczone więcej niż jednym symbolem klasyfikacyjnym. Ogłoszenie dotyczące tego prawa ochronnego można znaleźć pod symbolem klasyfikacyjnym odpowiadającym numerowi bez gwiazdki.

1	2	1	2
B65G 13/02 (2006.01)	64070	F24H 1/28 (2006.01)	64065
B65H 54/02 (2006.01)	64061*	F24H 1/36 (2006.01)	64065*
B65H 49/32 (2006.01)	64086	F24H 9/18 (2006.01)	64054
E01B 9/68 (2006.01)	64049	F25D 3/04 (2006.01)	64087
E01C 9/04 (2006.01)	64049*	G01B 7/16 (2006.01)	64045*
E01F 15/02 (2006.01)	64069	G01M 3/00 (2006.01)	64046*
E03C 1/322 (2006.01)	64066	G01N 15/08 (2006.01)	64046
E03C 1/322 (2006.01)	64067	G01N 3/08 (2006.01)	64045
E04D 5/14 (2006.01)	64048*	G09F 15/00 (2006.01)	64050
E04F 21/24 (2006.01)	64052	G09F 3/12 (2006.01)	64076
E04H 15/64 (2006.01)	64048	H01G 15/00 (2006.01)	64053
E04H 17/20 (2006.01)	64033	H01G 17/00 (2006.01)	64053*
E05D 15/40 (2006.01)	64027	H01H 23/10 (2006.01)	64059
E05D 15/48 (2006.01)	64027*	H01H 85/22 (2006.01)	64059*
E06B 3/50 (2006.01)	64027*	H01Q 1/12 (2006.01)	64057*
E06B 1/52 (2006.01)	64023	H01Q 1/00 (2006.01)	64079
E06B 5/16 (2006.01)	64023*	H01Q 7/00 (2006.01)	64079*
E06B 7/16 (2006.01)	64023*	H01Q 9/00 (2006.01)	64079*
E06B 9/44 (2006.01)	64071	H01Q 21/00 (2006.01)	64079*
E21C 37/16 (2006.01)	64068	H01Q 1/00 (2006.01)	64080
E21D 11/15 (2006.01)	64043	H01Q 7/00 (2006.01)	64080*
E21D 11/15 (2006.01)	64058	H01Q 21/00 (2006.01)	64080*
E21D 11/30 (2006.01)	64075	H01Q 9/00 (2006.01)	64080*
E21F 13/00 (2006.01)	64055*	H01Q 1/00 (2006.01)	64085
E21F 13/02 (2006.01)	64060	H01Q 7/00 (2006.01)	64085*
F16B 35/00 (2006.01)	64055*	H01Q 9/00 (2006.01)	64085*
F16B 13/00 (2006.01)	64066*	H01Q 21/00 (2006.01)	64085*
F16B 13/00 (2006.01)	64067*	H01Q 1/00 (2006.01)	64037
F16B 43/00 (2006.01)	64029*	H01Q 7/00 (2006.01)	64037*
F16M 11/06 (2006.01)	64057	H01Q 21/00 (2006.01)	64037*
F21S 8/00 (2006.01)	64082	H01Q 1/00 (2006.01)	64063
F21S 8/00 (2006.01)	64083	H01Q 7/00 (2006.01)	64063*
F21S 8/00 (2006.01)	64084	H01Q 9/00 (2006.01)	64063*
F21S 8/00 (2006.01)	64026	H01Q 21/00 (2006.01)	64063*
F21W 131/301 (2006.01)	64082*	H01Q 1/00 (2006.01)	64064
F21W 131/30 (2006.01)	64083*	H01Q 7/00 (2006.01)	64064*
F21W 131/301 (2006.01)	64084*	H01Q 9/00 (2006.01)	64064*
F21W 131/301 (2006.01)	64026*	H01Q 21/00 (2006.01)	64064*
F21Y 101/02 (2006.01)	64083*	H02G 1/00 (2006.01)	64086*
F21Y 101/02 (2006.01)	64084*	H02G 13/00 (2006.01)	64072
F21Y 101/02 (2006.01)	64026*	H02G 13/00 (2006.01)	64073
F23D 14/72 (2006.01)	64029*	H05H 1/26 (2006.01)	64036
F23D 3/14 (2006.01)	64054*	H05K 3/34 (2006.01)	64051
F24C 3/12 (2006.01)	64029		

INDEKS NUMEROWY  
 UDZIELONYCH PRAW OCHRONNYCH

Nr prawa ochronn.	Symbol MKP	Nr prawa ochronn.	Symbol MKP
1	2	1	2
64023	E06B 1/52 (2006.01)	64035	A01M 1/16 (2006.01)
64024	B21J 15/18 (2006.01)	64036	H05H 1/26 (2006.01)
64025	B23P 19/04 (2006.01)	64037	H01Q 1/00 (2006.01)
64026	F21S 8/00 (2006.01)	64038	A01M 7/00 (2006.01)
64027	E05D 15/40 (2006.01)	64039	A61H 37/00 (2006.01)
64028	B65B 35/14 (2006.01)	64040	A01M 7/00 (2006.01)
64029	F24C 3/12 (2006.01)	64041	A61B 17/72 (2006.01)
64030	A01K 1/01 (2006.01)	64042	A47K 10/20 (2006.01)
64031	A47B 13/08 (2006.01)	64043	E21D 11/15 (2006.01)
64032	A47C 20/04 (2006.01)	64044	A61F 2/64 (2006.01)
64033	E04H 17/20 (2006.01)	64045	G01N 3/08 (2006.01)
64034	A01B 39/14 (2006.01)	64046	G01N 15/08 (2006.01)

1	2	1	2
64047	A47C 3/02 (2006.01)	64068	E21C 37/16 (2006.01)
64048	E04H 15/64 (2006.01)	64069	E01F 15/02 (2006.01)
64049	E01B 9/68 (2006.01)	64070	B65G 13/02 (2006.01)
64050	G09F 15/00 (2006.01)	64071	E06B 9/44 (2006.01)
64051	H05K 3/34 (2006.01)	64072	H02G 13/00 (2006.01)
64052	E04F 21/24 (2006.01)	64073	H02G 13/00 (2006.01)
64053	H01G 15/00 (2006.01)	64074	B65D 25/32 (2006.01)
64054	F24H 9/18 (2006.01)	64075	E21D 11/30 (2006.01)
64055	B25B 25/00 (2006.01)	64076	G09F 3/12 (2006.01)
64056	A24D 1/02 (2006.01)	64077	A61G 13/00 (2006.01)
64057	F16M 11/06 (2006.01)	64078	B26D 1/08 (2006.01)
64058	E21D 11/15 (2006.01)	64079	H01Q 1/00 (2006.01)
64059	H01H 23/10 (2006.01)	64080	H01Q 1/00 (2006.01)
64060	E21F 13/02 (2006.01)	64081	A47C 1/034 (2006.01)
64061	B23B 47/00 (2006.01)	64082	F21S 8/00 (2006.01)
64062	A23L 2/00 (2006.01)	64083	F21S 8/00 (2006.01)
64063	H01Q 1/00 (2006.01)	64084	F21S 8/00 (2006.01)
64064	H01Q 1/00 (2006.01)	64085	H01Q 1/00 (2006.01)
64065	F24H 1/28 (2006.01)	64086	B65H 49/32 (2006.01)
64066	E03C 1/322 (2006.01)	64087	F25D 3/04 (2006.01)
64067	E03C 1/322 (2006.01)	64088	A47B 13/08 (2006.01)

## 318

**DECYZJE O ODMOWIE UDZIELENIA  
PRAWA OCHRONNEGO  
(wydane po ogłoszeniu o zgłoszeniu)**

Poniższe zestawienie zawiera kolejno: numer zgłoszenia wzoru użytkowego oraz numer i rok wydania Biuletynu Urzędu Patentowego, w którym zgłoszenie zostało ogłoszone (dla zgłoszeń wydzielonych lub przekształconych ze zgłoszenia wynalazku umieszczono w nawiasie numer zgłoszenia macierzystego).

115387	20/2006	116113	23/2007
115583	03/2007	116188	26/2007
115829	15/2007	116888	26/2002

## 319

**DECYZJE O UMORZENIU POSTĘPOWANIA  
(wydane po ogłoszeniu o zgłoszeniu)**

Poniższe zestawienie zawiera kolejno: numer zgłoszenia wzoru użytkowego oraz numer i rok wydania Biuletynu Urzędu Patentowego, w którym zgłoszenie zostało ogłoszone (dla zgłoszeń wydzielonych lub przekształconych ze zgłoszenia wynalazku umieszczono w nawiasie numer zgłoszenia macierzystego).

115745	09/2007	116229	01/2008
116173	26/2007		

## 320

**DECYZJE STWIERDZAJĄCE WYGAŚNIĘCIE  
DECYZJI O UDZIELENIU PRAWA OCHRONNEGO**

Poniższe zestawienie zawiera kolejno: numer zgłoszenia wzoru użytkowego oraz numer i rok wydania Biuletynu Urzędu Patentowego, w którym zgłoszenie zostało ogłoszone (dla zgłoszeń wydzielonych lub przekształconych ze zgłoszenia wynalazku umieszczono w nawiasie numer zgłoszenia macierzystego).

115246	15/2006	115807	12/2007
115727	08/2007	115811	12/2007
115760	10/2007	115823	12/2007

115893	15/2007	115975	18/2007
115895	15/2007	116011	19/2007
115960	18/2007		

## 321

**WPISY I ZMIANY W REJESTRZE  
PRAW OCHRONNYCH  
(nieuwzględnione w innych samodzielnych ogłoszeniach)**

Poniższe zestawienie zawiera kolejno: kod rodzaju prawa, numer prawa ochronnego, datę wpisu, oznaczenie rubryki, w której dokonano wpisu lub zmiany oraz treść wpisu. Poszczególne rubryki rejestru praw ochronnych zawierają następujące dane:

rubryka A - nazwisko i imię albo nazwa, miejsce zamieszkania albo siedziba uprawnionego z prawa ochronnego (miejscowość, kraj) oraz numer identyfikacji podatkowej NIP, a także numer PESEL albo numer identyfikacyjny REGON, o ile zgłaszający je wskazał,

rubryka B - tytuł wzoru użytkowego,

rubryka C - nazwisko i imię twórcy wzoru użytkowego oraz jego miejsce zamieszkania (miejscowość, kraj),

rubryka D - prawa ograniczające prawo ochronne,

rubryka E - wpisy uzupełniające stan prawny prawa ochronnego,

rubryka F - wnioski o unieważnienie i sprzeciwy oraz decyzje dotyczące danego prawa ochronnego,

rubryka G - data unieważnienia lub data i przyczyna wygaśnięcia prawa ochronnego.

**Uwaga:** Publikacji podlegają: zmiana uprawnionego, twórcy, zmiana nazwy uprawnionego, prawa ograniczające prawo ochronne, sprostowania istotnych pomyłek.

(Y1) **61388, 61572** 2008 05 13 A. Wprowadzono zmianę uprawnionego przez wykreślenie wpisu: „Produkcyjno-Usługowa Spółdzielnia Techniczna PRODUS, ul. Szczecińska 17, 75-122 Koszalin, Polska” i dokonanie wpisu: „Produs Retail Technology Sp. z o.o., Koszalin, Polska 320020443”

(Y1) **62435** 2008 05 13 A. Wprowadzono zmianę uprawnionego przez wykreślenie wpisu: „Kłos Zdzisław, Warszawa, Polska; Kłos Zbigniew, Warszawa, Polska” i dokonanie wpisu: „Kłos Zbigniew, Łaski, Polska”

(Y1) **63280** 2008 05 16 A. Wprowadzono zmianę uprawnionego przez wykreślenie wpisu: „Politechnika Świętokrzyska, Kielce, Polska 000001695” i dokonanie wpisu: „Budizol S.A., Włocławek, Polska 340154369”

(Y1) **63832** 2008 07 28 A. Wprowadzono zmianę uprawnionego przez wykreślenie wpisu: „Friedrich Paweł, Izabelin, Polska” i dokonanie wpisu: „ECO-PELLETS Spółka z ograniczoną odpowiedzialnością – spółka komandytowa, Biłgoraj, Polska”

## 322

**DECYZJE O WYGAŚNIĘCIU PRAWA OCHRONNEGO**

Poniższe zestawienie zawiera kolejno: kod rodzaju prawa, numery praw ochronnych, które wygasły na podstawie art. 90 ust. 1 pkt 2 - 4 w związku z art. 100 ust. 1 ustawy z dnia 30.06.2000r. - Prawo własności przemysłowej oraz datę wygaśnięcia prawa ochronnego.

(Y1) 59566	2006 11 03	(Y1) 60677	2007 08 17
(Y1) 60397	2007 08 05	(Y1) 60678	2007 08 09
(Y1) 60437	2007 08 04	(Y1) 60741	2007 08 11
(Y1) 60486	2007 08 27	(Y1) 60790	2007 08 12
(Y1) 60502	2007 08 20	(Y1) 60888	2007 05 18
(Y1) 60561	2007 08 10	(Y1) 60897	2007 08 20

---

(Y1) 61202	2007 08 19	(Y1) 62135	2007 08 29	(Y1) 62722	2007 08 26	(Y1) 63265	2007 08 30
(Y1) 61206	2007 08 31	(Y1) 62182	2007 08 29	(Y1) 62778	2007 04 26	(Y1) 63275	2007 08 09
(Y1) 61725	2007 02 13	(Y1) 62196	2007 08 08	(Y1) 62781	2007 06 20	(Y1) 63295	2007 08 30
(Y1) 62027	2007 08 05	(Y1) 62310	2007 08 05	(Y1) 63002	2007 02 09	(Y1) 63528	2001 08 07
(Y1) 62085	2007 08 09	(Y1) 62311	2007 08 21	(Y1) 63167	2007 08 26	(Y1) 63529	2001 08 07
(Y1) 62086	2007 08 09	(Y1) 62312	2007 08 28	(Y1) 63262	2006 08 27	(Y1) 63530	2002 12 16
(Y1) 62088	2007 08 12	(Y1) 62491	2007 08 30	(Y1) 63263	2006 08 28	(Y1) 63531	2001 08 07

## C. WZORY PRZEMYSŁOWE

Cyfrowe kody identyfikacyjne (wg normy WIPO ST. 80), które poprzedzają informacje o dokonanej rejestracji oznaczają:

- (11) – numer rejestracji
- (21) – numer zgłoszenia
- (22) – data zgłoszenia
- (30) – pierwszeństwo
- (51) – symbol klasy wzoru przemysłowego
- (54) – określenie przedmiotu wzoru
- (55) – rysunek wzoru lub fotografię wzoru
- (72) – imię i nazwisko twórcy wzoru
- (73) – nazwisko i imię bądź nazwę uprawnionego

323

### REJESTRACJA

(od nr 13 125 do nr 13 210)

(51) 08-05 (11) **13125** (22) 2007 03 21 (21) 11197  
 (73) Korzonek Rafał, Kostrzyzna, (PL)  
 (72) Korzonek Rafał  
 (54) Narzędzie murarskie  
 (55)



(51) 99-00 (11) **13126** (22) 2006 07 25 (21) 10942  
 (73) „SKOFF” Sp. z o.o., Czechowice-Dziedzice, (PL)  
 (72) Skiba Krzysztof  
 (54) Piktogram  
 (55)



(51) 99-00 (11) **13127** (22) 2006 07 25 (21) 10941  
 (73) „SKOFF” Sp. z o.o., Czechowice-Dziedzice, (PL)  
 (72) Skiba Krzysztof

(54) Piktogram  
 (55)



(51) 23-04 (11) **13128** (22) 2006 11 03 (21) 10519  
 (73) Mazurczak Piotr, Kalisz, (PL)  
 (72) Mazurczak Piotr  
 (54) Odświeżacz powietrza  
 (55)

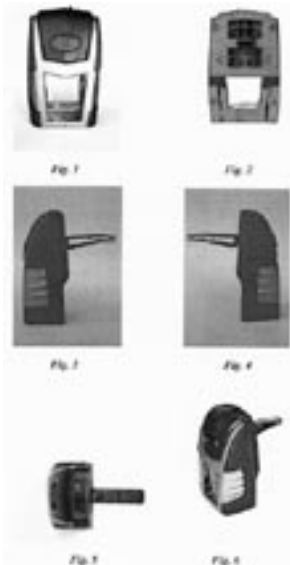

(51) 99-00 (11) **13129** (22) 2006 07 25 (21) 10943  
 (73) „SKOFF” Sp. z o.o., Czechowice-Dziedzice, (PL)  
 (72) Skiba Krzysztof

(54) Piktogram  
(55)



(51) 25-02 (11) **13130** (22) 2007 12 04 (21) 12363  
(73) ALUPROF S.A., Bielsko-Biała, (PL)  
(72) Chwastek Janusz  
(54) Zestaw parapetu okna  
(55)

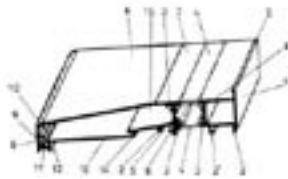

(51) 25-01 (11) **13131** (22) 2007 12 04 (21) 12367  
(73) ALUPROF S.A., Bielsko-Biała, (PL)  
(72) Chwastek Janusz  
(54) Zestaw kształtowników ościeżnicy drzwi przesuwnych  
(55)

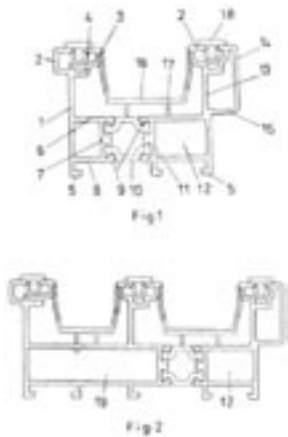

(51) 06-05 (11) **13132** (22) 2007 12 11 (21) 12390  
(73) „IKER” Sp. z o.o., Nowy Sącz, (PL)  
(72) Ryglik Tomasz  
(54) Meble wypoczynkowe  
(55)



(51) 09-03 (11) **13133** (22) 2007 07 11 (21) 11713  
(73) KIERMUSY DWOREK NAD ŁĄKAMI Andrzej Żamojda, Kiermusy, (PL)  
(72) Żamojda Andrzej  
(54) Pudełko  
(55)



(51) 06-01 (11) **13134** (22) 2007 12 11 (21) 12391  
(73) „IKER” Sp. z o.o., Nowy Sącz, (PL)  
(72) Gawlik Marek  
(54) Sofa  
(55)



(51) 99-00 (11) **13135** (22) 2007 08 14 (21) 11862  
(73) „EKO-BEN” Sp. z o.o., Zielonki, (PL)  
(72) Malczewski Marcin, Mikucki Łukasz  
(54) Trumna, zwłaszcza kremacyjna  
(55)

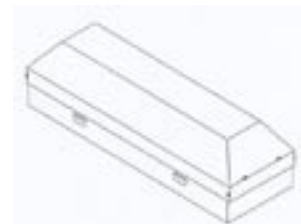

(51) 99-00 (11) **13136** (22) 2007 08 14 (21) 11863  
(73) „EKO-BEN” Sp. z o.o., Zielonki, (PL)  
(72) Malczewski Marcin, Mikucki Łukasz  
(54) Trumna, zwłaszcza kremacyjna  
(55)

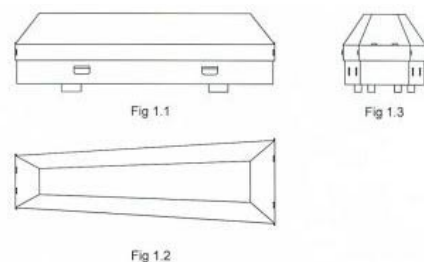

(51) 99-00 (11) **13137** (22) 2007 08 14 (21) 11864  
(73) „EKO-BEN” Sp. z o.o., Zielonki, (PL)  
(72) Malczewski Marcin, Mikucki Łukasz

(54) Nóżka, zwłaszcza do trumien kremacyjnych  
(55)

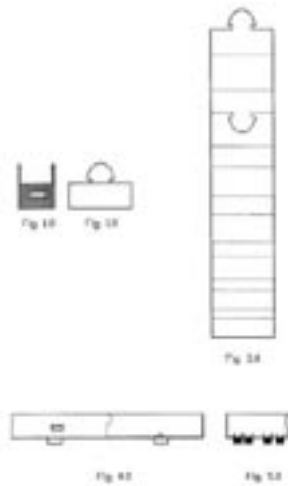

(51) 10-04 (11) **13138** (22) 2007 08 20 (21) 11879  
(73) Zakład Badawczy Przemysłu Piekarskiego Sp. z o.o., Bydgoszcz, (PL)  
(72) Sadkiewicz Józef  
(54) Fermentograf laserowy  
(55)



(51) 25-02 (11) **13139** (22) 2007 08 13 (21) 11859  
(73) Hołdakowski Radosław, Szczecinek, (PL); Kuszel Daniel, Szczecin, (PL)  
(72) Hołdakowski Radosław, Kuszel Daniel  
(54) Obudowa studzienki kanalizacyjnej  
(55)



(51) 26-02 (11) **13140** (22) 2007 11 05 (21) 12232  
(73) Huta Szkła Wymiarki S.A., Wymiarki, (PL)  
(72) Wesoły Wojciech, Drejer Andrzej, Kurzawski Tomasz, Nagi Ewa  
(54) Osłona znicza  
(55)

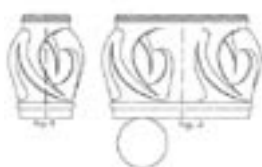

(51) 06-06 (11) **13141** (22) 2007 07 30 (21) 11786  
(73) Grzybek Konrad, Grodków, (PL)  
(72) Grzybek Konrad  
(54) Stelaż meblowy  
(55)

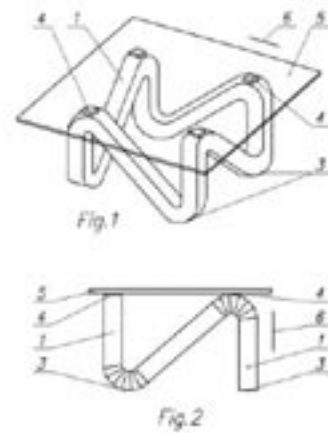

(51) 26-05 (11) **13142** (22) 2007 08 16 (21) 11872  
(73) STUDIO FORMA, Arkadiusz Marciniak, Rożnowo, (PL)  
(72) Marciniak Arkadiusz  
(54) Lampa  
(55)

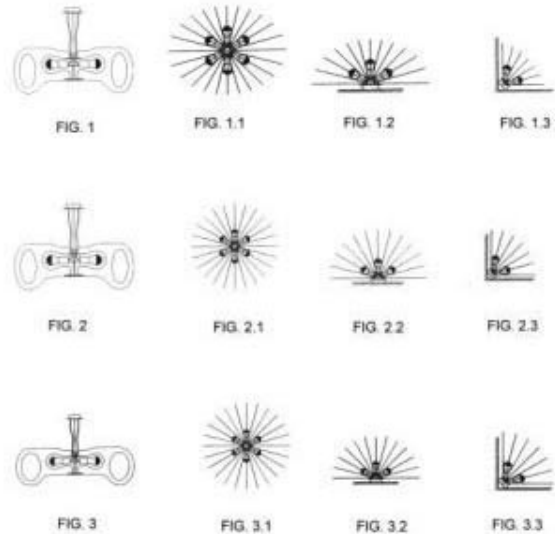

(51) 26-05 (11) **13143** (22) 2007 08 21 (21) 11882  
(73) STUDIO FORMA, Arkadiusz Marciniak, Rożnowo, (PL)  
(72) Marciniak Arkadiusz  
(54) Lampa  
(55)

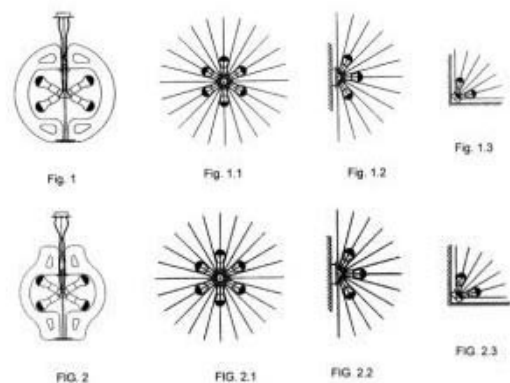

(51) 26-05 (11) **13144** (22) 2007 08 21 (21) 11883  
 (73) STUDIO FORMA, Arkadiusz Marciniak, Rożnowo, (PL)  
 (72) Marciniak Arkadiusz  
 (54) Lampa  
 (55)

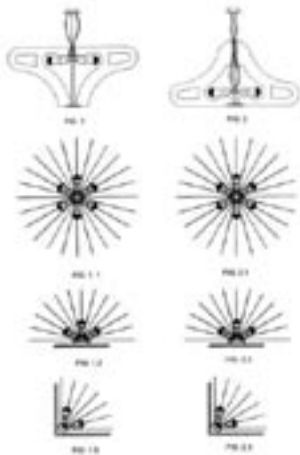

(51) 20-03 (11) **13145** (22) 2007 09 26 (21) 12012  
 (73) W & B MOLD-WB Sp. z o.o. Spółka komandytowo-akcyjna, Warszawa, (PL)  
 (72) Gackowski Wojciech  
 (54) Ekspozytor parapetowy prasy i plansz reklamowych  
 (55)

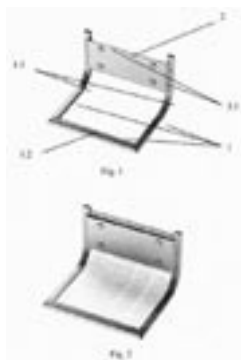

(51) 25-01 (11) **13146** (22) 2007 06 14 (21) 12382  
 (73) PRUSZYŃSKI Sp. z o.o., Warszawa, (PL)  
 (72) Pruszyński Krzysztof  
 (54) Blacha dachowa  
 (55)



(51) 06-01 (11) **13147** (22) 2007 12 11 (21) 12389  
 (73) „IKER” Sp. z o.o., Nowy Sącz, (PL)  
 (72) Gawlik Marek

(54) Krzesło  
 (55)



(51) 21-01 (11) **13148** (22) 2008 02 13 (21) 12658  
 (73) Bożena Stefańska, Warszawa, (PL)  
 (72) Stefańska Bożena  
 (54) Zabawka w postaci zestawu do gry w rugby  
 (55)

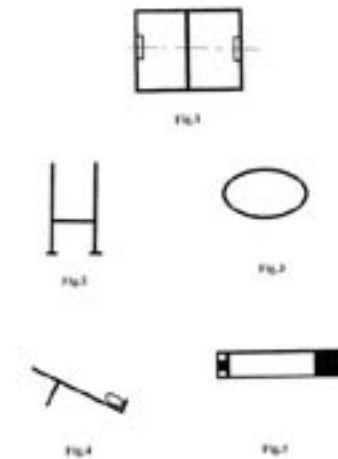

(51) 11-99 (11) **13149** (22) 2007 09 27 (21) 12015  
 (73) EJ. ART BIŻUTERIA SREBRNA Ewa Rutkowska-Jankowska, Opole, (PL)  
 (72) Rutkowska-Jankowska Ewa  
 (54) Zestaw dzianin jubilerskich  
 (55)

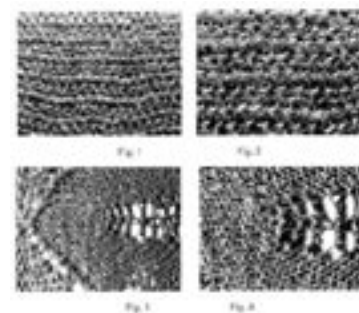

(51) 06-03 (11) **13150** (22) 2007 12 28 (21) 12461  
 (73) Jarocińska Fabryka Mebli BIURA Sp. z o.o., Jarocin, (PL)  
 (72) Kapela Jan

(54) Zestaw mebli biurowych  
(55)



(51) 99-00 (11) **13151** (22) 2008 02 04 (21) 12597  
(73) Przedsiębiorstwo Produkcyjno-Usługowo-Handlowe  
WARMEX Waldemar Batte, Warka, (PL)  
(72) Batte Waldemar  
(54) Kotwa sadownicza  
(55)

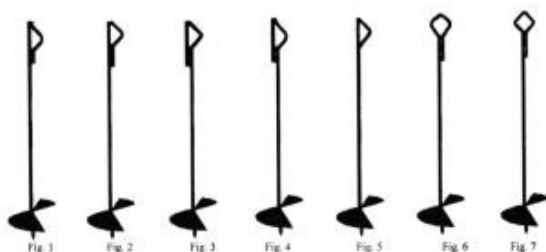

(51) 25-01 (11) **13152** (22) 2007 12 24 (21) 12454  
(73) Przedsiębiorstwo Handlowe Exportowo-Importowe  
Grzegorz Piotrowski, Gielniów, (PL)  
(72) Barul Małgorzata  
(54) Płytkę ceramiczną z dekoracją WIOSNA  
(55)



(51) 26-02 (11) **13153** (22) 2007 12 24 (21) 12446  
(73) Huta Szkła Wymiarki S.A., Wymiarki, (PL)  
(72) Wesoly Wojciech, Drejer Andrzej, Kurzawski Tomasz, Nagi Ewa  
(54) Osłona znicza  
(55)

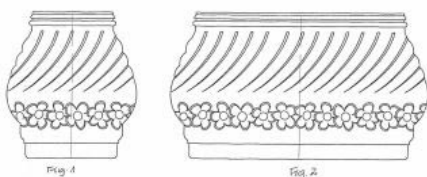

(51) 26-02 (11) **13154** (22) 2007 12 24 (21) 12445  
(73) Huta Szkła Wymiarki S.A., Wymiarki, (PL)  
(72) Wesoly Wojciech, Drejer Andrzej, Kurzawski Tomasz, Nagi Ewa

(54) Osłona znicza  
(55)



(51) 08-06 (11) **13155** (22) 2007 12 03 (21) 12355  
(73) Janina Kucharska, Chrzanów, (PL); Jacek Kucharski, Chrzanów,  
(PL); Maciej Kucharski, Chrzanów, (PL)  
(72) Kucharska Janina, Kucharski Jacek, Kucharski Maciej  
(54) Pochwyt skórny do drzwi  
(55)

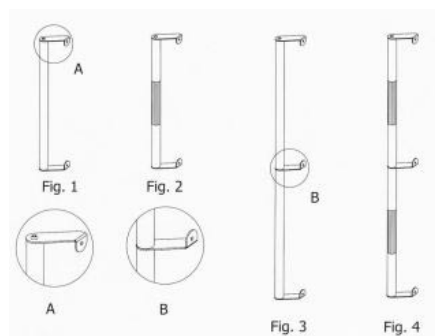

(51) 08-06 (11) **13156** (22) 2007 12 03 (21) 12354  
(73) Janina Kucharska, Chrzanów, (PL); Jacek Kucharski, Chrzanów,  
(PL); Maciej Kucharski, Chrzanów, (PL)  
(72) Kucharska Janina, Kucharski Jacek, Kucharski Maciej  
(54) Pochwyt prosty do drzwi  
(55)

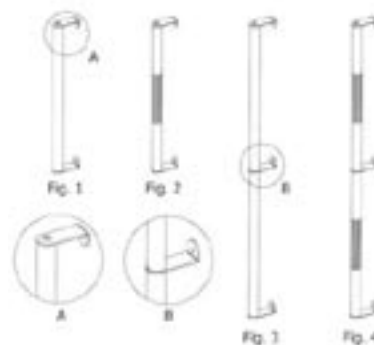

(51) 13-03 (11) **13157** (22) 2007 12 17 (21) 12423  
(73) LAMEL Rozdzielnice Mirosław Plichta, Pępowo, (PL)  
(72) Plichta Mirosław  
(54) Listwa przyłączeniowa rozdzielnicy NN  
(55)

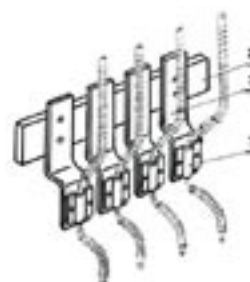

(51) 25-01 (11) **13158** (22) 2007 09 10 (21) 11947  
(73) Poli-Eco Tworzywa Sztuczne Sp. z o.o., Szprotawa, (PL)



(72) Szymański Krzysztof  
 (54) Listwa przypodłogowa  
 (55)

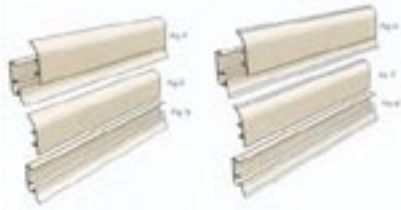

(51) 25-01 (11) **13159** (22) 2007 09 07 (21) 11941  
 (73) Poli-Eco Tworzywa Sztuczne Sp. z o.o., Szprotawa, (PL)  
 (72) Szymański Krzysztof  
 (54) Listwa przypodłogowa  
 (55)



(51) 05-05 (11) **13160** (22) 2007 07 31 (21) 11790  
 (73) EURO PACIFIC GROUP Sp. z o.o., Warszawa, (PL)  
 (72) Liyang Yu  
 (54) Tkanina obiciowa  
 (55)



(51) 06-05 (11) **13161** (22) 2007 10 03 (21) 12033  
 (73) Misiaszek Iwona, Warszawa, (PL)  
 (72) Misiaszek Iwona  
 (54) Zestaw mebli biurowych  
 (55)

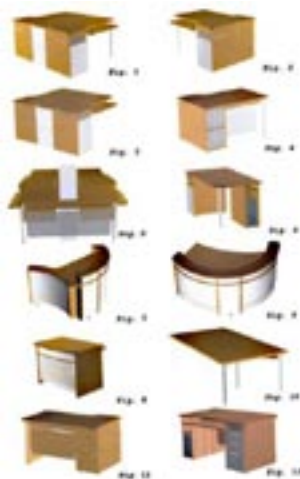

(51) 20-02 (11) **13162** (22) 2007 09 21 (21) 11997  
 (73) „W & B MOLD” WB Sp. z o.o. Spółka komandytowo-akcyjna, Warszawa, (PL)  
 (72) Gackowski Wojciech  
 (54) Ekspozytor prasy i plansz reklamowych  
 (55)



(51) 99-00 (11) **13163** (22) 2007 01 11 (21) 10862  
 (73) Deutsche Bank PBC S.A., Warszawa, (PL)  
 (72) Ryś Rafał, Klimek Maciej  
 (54) Logotyp  
 (55)



(51) 09-02 (11) **13164** (22) 2007 11 23 (21) 12326  
 (73) Roman Kwik, Tychy, (PL)  
 (72) Kwik Roman  
 (54) Kanister  
 (55)



(51) 06-06 (11) **13165** (22) 2007 06 08 (21) 11569  
 (73) Szymczak Jerzy, Gdynia, (PL)  
 (72) Szymczak Jerzy  
 (54) Boki stelaża nośnego foteli i kanap  
 (55)

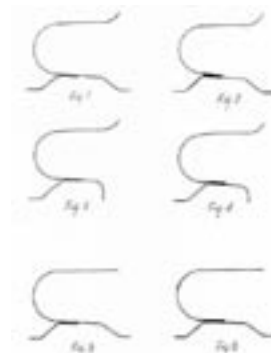

(51) 08-10 (11) **13166** (22) 2007 07 20 (21) 11747  
 (73) Z.P.A.W.W. „PROFIMET” Czesław Janus, Będzin, (PL)  
 (72) Janus Czesław  
 (54) Stojak do roweru  
 (55)



(51) 06-06 (11) **13167** (22) 2007 08 06 (21) 11814  
 (73) Szymczak Marta, Gdynia, (PL)  
 (72) Szymczak Marta  
 (54) Stelaż fotela  
 (55)



(51) 05-05 (11) **13168** (22) 2007 08 06 (21) 11818  
 (73) P.H. ZERIMEX ERYK ZECER, Warszawa, (PL)  
 (72) Zecer Eryk  
 (54) Tkanina do obić tapicerskich mebli oraz elementów wyposażenia mieszkań, środków transportu i wnętrz  
 (55)

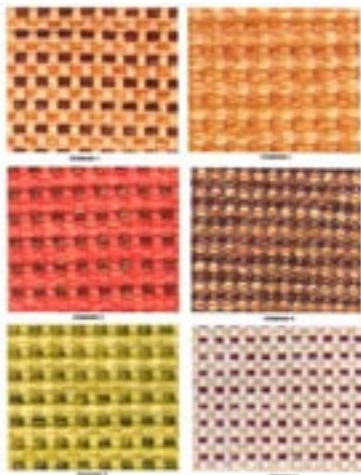

(51) 05-05 (11) **13169** (22) 2007 08 06 (21) 11819  
 (73) P.H. ZERIMEX ERYK ZECER, Warszawa, (PL)  
 (72) Zecer Eryk

(54) Dwustronna tkanina do obić tapicerskich mebli oraz elementów wyposażenia mieszkań, środków transportu i wnętrz  
 (55)



(51) 05-05 (11) **13170** (22) 2007 08 06 (21) 11820  
 (73) P.H. ZERIMEX ERYK ZECER, Warszawa, (PL)  
 (72) Zecer Eryk  
 (54) Dwustronna tkanina do obić tapicerskich mebli oraz elementów wyposażenia mieszkań, środków transportu i wnętrz  
 (55)

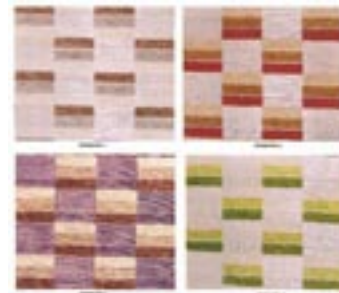

(51) 02-04 (11) **13171** (22) 2007 12 20 (21) 12440  
 (73) Witold Pilarowski, Warszawa, (PL)  
 (72) Pilarowski Witold  
 (54) Buty tekstylne  
 (55)



(51) 03-03 (11) **13172** (22) 2007 12 28 (21) 12460  
 (73) Zakład Producyjno-Handlowy „LITEX” Stanisław Litwin, Ostrów Wlkp., (PL)  
 (72) Litwin Stanisław  
 (54) Podstawa parasola  
 (55)

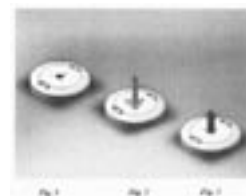

(51) 26-02 (11) **13173** (22) 2008 01 22 (21) 12549  
 (73) Vitrosilicon S.A., Iłowa, (PL)  
 (72) Duszyńska-Sokołowska Joanna, Matusiak Zbigniew, Ropski Artur  
 (54) Osłona znicza  
 (55)



(51) 23-04 (11) **13174** (22) 2008 01 25 (21) 12566  
 (73) Inter-Global Sp. z o.o., Stary Staw, (PL)  
 (72) Jędrzejewski Piotr  
 (54) Urządzenie do odparowywania środka zapachowego  
 (55)



(51) 06-01 (11) **13175** (22) 2008 02 01 (21) 12585  
 (73) Krzysztof Adamczyk, Wola Załączna, (PL)  
 (72) Adamczyk Krzysztof  
 (54) Ławka bujana  
 (55)



(51) 02-02 (11) **13176** (22) 2008 03 03 (21) 12727  
 (73) Tomasz Ignacki, Poznań, (PL)  
 (72) Ignacki Tomasz  
 (54) Kamizelka obciążeniowa  
 (55)

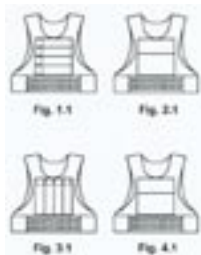

(51) 19-08 (11) **13177** (22) 2008 02 18 (21) 12677  
 (73) JUTRZENKA S.A., Bydgoszcz, (PL)  
 (72) Redmer Ryszard, Szulczyńska Joanna, Mordalski Sambor Tymoteusz, Wosiek Albert, Wojciechowski Jarosław, Sobczak Sławomir, Skrzypczak Szymon

(54) ETYKIETA  
 (55)



(51) 12-06 (11) **13178** (22) 2008 02 25 (21) 12711  
 (73) CHRONOS Wiesław Chadaj, Gdańsk, (PL)  
 (72) Chadaj Wiesław  
 (54) Łódka trzyosobowa wiosłowa typu CANOE LUX  
 (55)



(51) 12-06 (11) **13179** (22) 2008 02 25 (21) 12712  
 (73) CHRONOS Wiesław Chadaj, Gdańsk, (PL)  
 (72) Chadaj Wiesław  
 (54) Łódka czteroosobowa wiosłowa typu CANOE LUX  
 (55)



(51) 19-08 (11) **13180** (22) 2008 03 07 (21) 12751  
 (73) JUTRZENKA S.A., Bydgoszcz, (PL)  
 (72) Redmer Ryszard, Szulczyńska Joanna, Mordalski Sambor Tymoteusz, Wosiek Albert, Wojciechowski Jarosław, Sobczak Sławomir, Skrzypczak Szymon  
 (54) Etykieta  
 (55)



(51) 10-07 (11) **13181** (22) 2008 03 10 (21) 12760  
 (73) Zbigniew Jedynak, Budapeszt, (HU)  
 (72) Jedynak Zbigniew  
 (54) Tarcza zegara  
 (55)

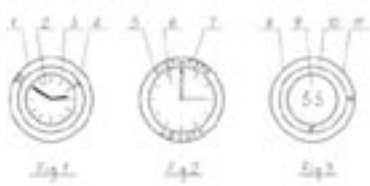

(51) 11-01 (11) **13182** (22) 2008 03 10 (21) 12770  
 (73) Silver & Amber Adam Pstrągowski, Gdynia, (PL)  
 (72) Pstrągowski Adam  
 (54) Zapięcie kabłąkowe do kolczyka  
 (55)



(51) 99-00 (11) **13183** (22) 2008 03 17 (21) 12805  
 (73) Grzegorz Siemaszko, Gdańsk, (PL)  
 (72) Siemaszko Grzegorz  
 (54) Osadczy panel ścienny  
 (55)



(51) 28-02 (11) **13185** (22) 2007 10 10 (21) 12074  
 (73) JOKO COSMETICS E. i G. Kosyl spółka jawna, Wołomin, (PL)  
 (72) Kosyl Elżbieta, Kosyl Grzegorz  
 (54) Wyrób kosmetyczny  
 (55)

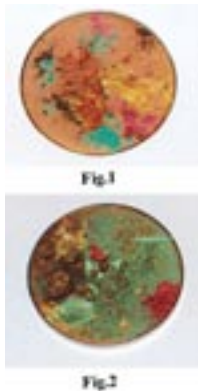

(51) 23-03 (11) **13186** (22) 2007 10 26 (21) 12151  
 (73) Brańka Marek, Czechowice-Dziedzice, (PL)  
 (72) Brańka Marek

(54) Grzejnik  
 (55)

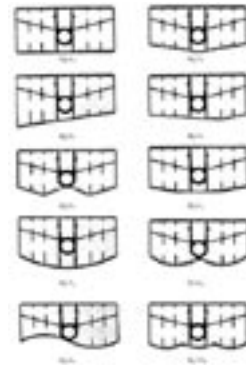

(51) 02-04 (11) **13187** (22) 2007 10 29 (21) 12170  
 (73) Wilczek Kornel, Ruda Śląska, (PL)  
 (72) Wilczek Kornel  
 (54) Asymetryczna para butów  
 (55)



(51) 26-05 (11) **13188** (22) 2007 11 19 (21) 12312  
 (73) Mirosław Chruściel, Osełków, (PL)  
 (72) Chruściel Mirosław  
 (54) Lampka ozdobna nr.1 Lampka ozdobna nr 2  
 (55)

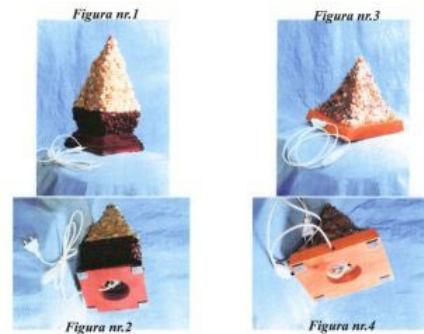

(51) 11-01 (11) **13189** (22) 2007 12 12 (21) 12392  
 (73) Bożena Kalandyk, Gdańsk, (PL); Wojciech Kalandyk, Gdańsk, (PL)  
 (72) Kalandyk Wojciech, Kalandyk Bożena  
 (54) Kamień biżuteryjny iluminowany zwłaszcza bursztynowy  
 (55)

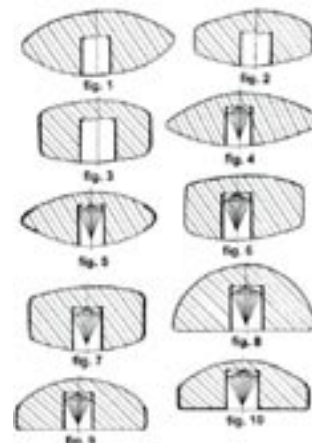

(51) 11-01 (11) **13190** (22) 2007 12 12 (21) 12393  
 (73) Bożena Kalandyk, Gdańsk, (PL); Wojciech Kalandyk, Gdańsk, (PL)  
 (72) Kalandyk Wojciech, Kalandyk Bożena  
 (54) Zamocowanie kamienia biżuteryjnego zwłaszcza dla kolczyków i wisiorków  
 (55)

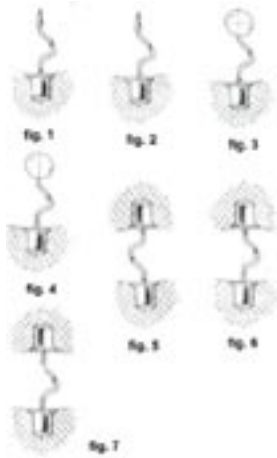

(51) 08-08 (11) **13191** (22) 2007 12 31 (21) 12470  
 (73) Przedsiębiorstwo Produkcyjno-Handlowo-Usługowe „LORIN”  
 Jerzy Łuczak, Andrychów, (PL)  
 (72) Łuczak Jerzy  
 (54) Wieszak  
 (55)

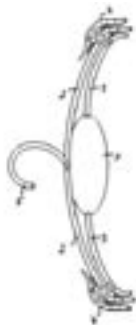

(51) 23-01 (11) **13192** (22) 2007 12 31 (21) 12471  
 (73) VALVEX S.A., Jordanów, (PL)  
 (72) Kulig Zbigniew  
 (54) Zestaw baterii  
 (55)



(51) 09-01 (11) **13193** (22) 2008 01 14 (21) 12516  
 (73) HJ HEINZ POLSKA S.A., Pudliszki, (PL)  
 (72) Wójcicki Mariusz

(54) Słoik  
 (55)



(51) 09-07 (11) **13194** (22) 2008 03 03 (21) 12731  
 (73) „LIND-POL” Sp. z o.o., Kamyk, (PL)  
 (72) Czupryna Stanisław  
 (54) Ekspozycyjna nakładka na opakowanie  
 (55)

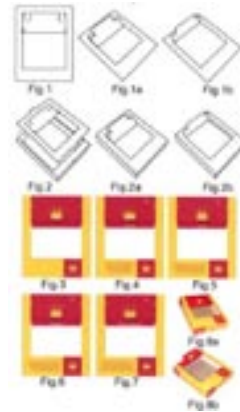

(51) 11-01 (11) **13195** (22) 2008 03 10 (21) 12771  
 (73) Silver & Amber Adam Pstrągowski, Gdynia, (PL)  
 (72) Pstrągowski Adam  
 (54) Zespólny kamień biżuteryjny typu kaboszon zwłaszcza bursztynowy  
 (55)

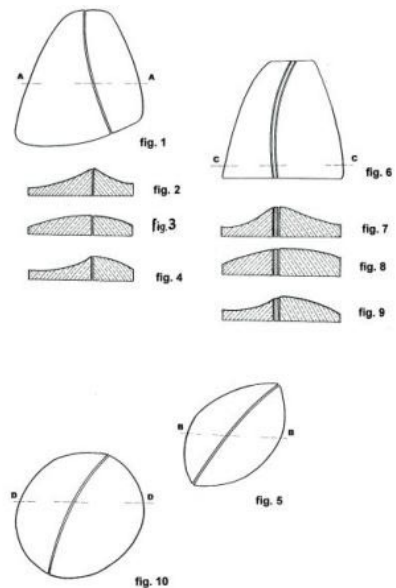

- (51) 25-01 (11) **13196** (22) 2008 03 13 (21) 12788  
 (73) „APAMA acoustic project” Paweł Kromołowski, Częstochowa, (PL)  
 (72) Kromołowski Paweł  
 (54) Moduł wygłuszający  
 (55)

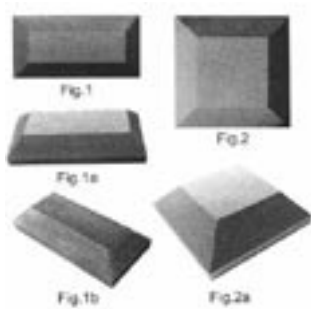

- (51) 12-06 (11) **13197** (22) 2008 03 10 (21) 12813  
 (73) CHRONOS Wiesław Chadaj, Gdańsk, (PL)  
 (72) Chadaj Wiesław  
 (54) Łódka wiosłowa dwuosobowa typu Canoe Lux  
 (55)



- (51) 23-01 (11) **13198** (22) 2008 03 19 (21) 12817  
 (73) „KARMAT” Zakłady Produkcyjne Systemów Sanitarnych Grzegorz Bąk, Świlcza, (PL)  
 (72) Bąk Grzegorz  
 (54) Urządzenie przeciwzalewowe  
 (55)

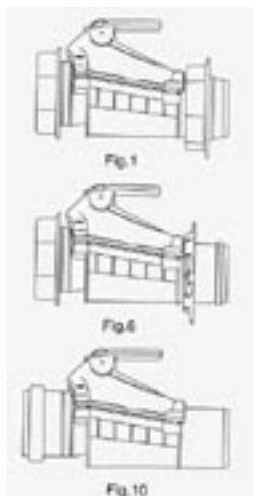

- (51) 05-05 (11) **13199** (22) 2007 07 31 (21) 11788  
 (73) Przedsiębiorstwo Produkcyjno-Handlowo-Uslugowe MAZUR Import-Eksport Lech Mazur, Częstochowa, (PL)  
 (72) Mazur Lech

- (54) Worek na materiały ogrodnicze  
 (55)



- (51) 06-04 (11) **13200** (22) 2008 01 09 (21) 12492  
 (73) FABRYKA MEBLI-TWARÓG „LUDWIK STYL”, Jacek Twaróg, Rogoźno Wlkp., (PL)  
 (72) Twaróg Jacek  
 (54) Zestaw mebli  
 (55)

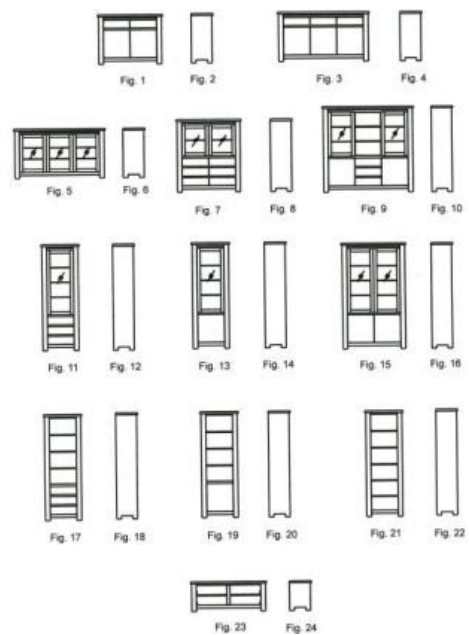

- (51) 25-02 (11) **13201** (22) 2008 04 22 (21) 12971  
 (73) Przedsiębiorstwo Wielobranżowe „KOSZ” Sp. z o.o., Dzielna, (PL)  
 (72) Kochel Bogumił  
 (54) Drzwi  
 (55)



- (51) 25-02 (11) **13202** (22) 2008 04 22 (21) 12972  
 (73) Przedsiębiorstwo Wielobranżowe „KOSZ” Sp. z o.o., Dzielna, (PL)  
 (72) Kochel Bogumił

(54) Drzwi  
(55)



(51) 25-02 (11) **13203** (22) 2007 10 12 (21) 11918  
(73) INSTYTUT NAUKOWO-TECHNICZNY, Lublin, (PL)  
(72) Sikora Robert, Sikora Janusz, Garbacz Tomasz, Tor Aneta  
(54) Siatka ogrodzeniowa oczkowa  
(55)

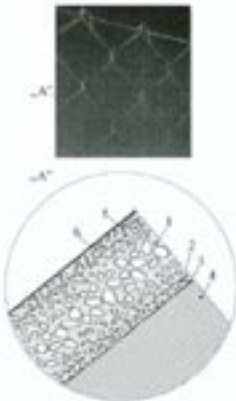

(51) 25-02 (11) **13204** (22) 2008 04 22 (21) 12973  
(73) Przedsiębiorstwo Wielobranżowe „KOSZ” Sp. z o.o., Dzielna, (PL)  
(72) Kochel Bogumił  
(54) Drzwi  
(55)



(51) 12-97 (11) **13205** (22) 2008 04 22 (21) 12974  
(73) Przedsiębiorstwo Wielobranżowe „KOSZ” Sp. z o.o., Dzielna, (PL)  
(72) Kochel Bogumił  
(54) Drzwi  
(55)



(51) 23-03 (11) **13206** (22) 2008 03 10 (21) 12766  
(73) „LECHMA” Lech Piasny, Poznań, (PL)  
(72) Piasny Lech  
(54) Zestaw narożnikowych wkładów kominkowych powietrznych  
(55)



(51) 06-05 (11) **13207** (22) 2008 03 10 (21) 12764  
(73) „MEBLE-LASKI” Sp. z o.o., Laski, (PL)  
(72) Śpigel Andrzej  
(54) Zestaw mebli skrzyniowych  
(55)



(51) 06-01 (11) **13208** (22) 2008 03 10 (21) 12763  
(73) „MEBLE-LASKI” Sp. z o.o., Laski, (PL)  
(72) Śpigel Andrzej  
(54) Sofa  
(55)



(51) 08-01 (11) **13209** (22) 2008 03 10 (21) 12754  
(73) „PROMOTECH” Sp. z o.o., Białystok, (PL)  
(72) Czaplicki Andrzej, Gołąbiewski Zbigniew, Matyjaszek Kazimierz, Alfuth Eugeniusz, Horodeński Witold  
(54) Przenośna wiertarka elektryczna mocowana do podłoża  
(55)

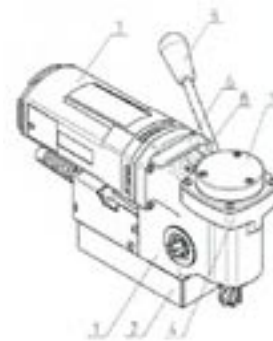

(51) 25-03 (11) **13210** (22) 2008 02 18 (21) 12684  
(73) Andrzej Brończak, Inowrocław, (PL)  
(72) Brończak Andrzej

(54) Tężnia ogrodowa  
(55)

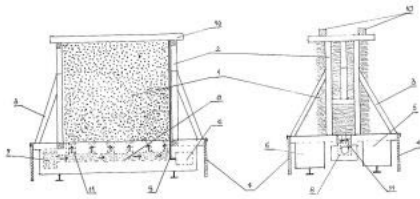

324

### WPISY I ZMIANY W REJESTRZE WZORÓW PRZEMYSŁOWYCH (nieuwzględnione w innych samodzielnych ogłoszeniach)

Poniższe zestawienie zawiera kolejno: numer rejestracji wzoru przemysłowego, datę wpisu, oznaczenie rubryki, w której dokonano wpisu lub zmiany oraz treść wpisu. Poszczególne rubryki rejestru wzorów przemysłowych zawierają następujące dane:

rubryka A - nazwisko i imię albo nazwa, miejsce zamieszkania albo siedziba uprawnionego z prawa z rejestracji wzoru przemysłowego (miejsce, kraj) oraz numer identyfikacji podatkowej NIP, a także numer PESEL albo numer identyfikacyjny REGON, o ile zgłaszający je wskazał,

rubryka B - przedmiot wzoru przemysłowego,

rubryka C - nazwisko i imię twórcy wzoru przemysłowego oraz jego miejsce zamieszkania (miejsce, kraj),

rubryka D - prawa ograniczające prawo z rejestracji,

rubryka E - wnioski o unieważnienie i sprzeciwy oraz decyzje dotyczące danego prawa z rejestracji,

rubryka F - data unieważnienia lub data i przyczyna wygaśnięcia prawa z rejestracji.

**Uwaga:** Publikacji podlegają: zmiana uprawnionego, twórcy, zmiana nazwy uprawnionego, prawa ograniczające prawo z rejestracji wzoru przemysłowego, sprostowania istotnych pomyłek.

**1284, 1285** 2008 04 02 A. Wprowadzono zmianę uprawnionego przez wykreślenie wpisu: „SOLBET Przedsiębiorstwo Wielobranżowe Sp. z o.o., Solec Kujawski, Polska” i dokonanie wpisu: „SOLBET Sp. z o.o., Solec Kujawski, Polska”

**3060, 3866** 2008 04 21 A. Wprowadzono zmianę uprawnionego przez wykreślenie wpisu: „GAMET Sp. z o.o., 87-100 Toruń Żółkiewskiego 14, Polska” i dokonanie wpisu: GAMET- ACESORIA Sp. z o.o., Toruń, Polska 634055674”

**3060, 3866** 2008 04 21 A. Wprowadzono zmianę uprawnionego przez wykreślenie wpisu: „GAMET- ACESORIA Sp. z o.o., Toruń, Polska 634055674” i dokonanie wpisu: „GAMET Sp. z o.o., Toruń, Polska 779-21-40-771 634055674”

**3060, 3866** 2008 04 21 A. Wprowadzono zmianę uprawnionego przez wykreślenie wpisu: „GAMET Sp. z o.o., Toruń, Polska 779-21-40-771 634055674” i dokonanie wpisu: „GAMET S.A., Toruń, Polska 779-21-40-771 634055674”

**3192, 3193, 3194, 3195, 3301** 2008 04 22 A. Wprowadzono zmianę uprawnionego przez wykreślenie wpisu: „Oy Karl Fazer Ab, Box 4 FIN-00941 Helsinki, Finlandia” i dokonanie wpisu: „CK Holding AB, Solna, Szwecja”

**5047, 5489, 5492, 5493** 2008 04 01 D. Dokonano wpisu: „Na mocy umowy z dnia 28 grudnia 2007 r., udzielono wyłącznej licencji na używanie wzoru przemysłowego przez spółkę Fabryka Mebli Biurowych MARO Sp. z o.o., Komorniki, Polska przez czas określony, tj. do dnia 28 grudnia 2012 r.”

**6848** 2008 07 23 A. Wprowadzono zmianę uprawnionego przez wykreślenie wpisu: „Szczepański Henryk, 61-886 Poznań

ul. Półwiejska 39/4, Polska” i dokonanie wpisu: „Huta Szkła”TUR” Adam Szymborski, Tur, Polska 782-10-09-773 630305447”

**7048, 10141** 2008 04 29 A. Wprowadzono zmianę uprawnionego przez wykreślenie wpisu: „GALECO Sp. z o.o., 30-347 Kraków, ul. Brożka 3/121, Polska” i dokonanie wpisu: „GALECO Sp. z o.o., Balice, Polska 357106118 679-25-94-371”

**7134** 2008 04 08 A. Wprowadzono zmianę uprawnionego przez wykreślenie wpisu: „AQUAEL Janusz Jankiewicz, 02-821 Warszawa ul. Hołubcowa 51 C, Polska” i dokonanie wpisu: „AQUAEL Janusz Jankiewicz Sp. z o.o., Warszawa, Polska 534-23-44-863”

**7618, 9267, 9268, 9269, 9270, 9271, 11511, 11706** 2008 04 01 D. Dokonano wpisu: „Na mocy umowy z dnia 2 stycznia 2008 r., udzielono wyłącznej licencji na używanie wzoru przemysłowego przez spółkę Fabryka Mebli Biurowych MARO Sp. z o.o., Komorniki, Polska przez czas określony, tj. do dnia 2 stycznia 2013 r.”

**10049, 10283** 2008 04 10 A. Wprowadzono zmianę uprawnionego przez wykreślenie wpisu: „AMITY Sp. z o.o., Falenty, Polska 015517473” i dokonanie wpisu: „SEREN TEKSTIL Sp. z o.o., Wólka Kosowska, Polska 123-10-98-608 140716371”

**10377** 2008 04 15 A. Wprowadzono zmianę uprawnionego przez wykreślenie wpisu: „Głodowski Bartosz, Poznań, Polska, Graczyk Łukasz, Poznań, Polska” i dokonanie wpisu: „Głodowski Bartosz, Poznań, Polska”

325

### DECYZJE STWIERDZAJĄCE WYGAŚNIĘCIE DECYZJI O UDZIELENIU PRAWA Z REJESTRACJI

Poniższe zestawienie zawiera numer zgłoszenia wzoru przemysłowego.

9878	10984	11607	11966
10626	11208	11608	11971
10874	11091	11609	12049
10948	11606	11712	

326

### DECYZJE O UNIEWAŻNIENIU PRAWA Z REJESTRACJI

Poniższe zestawienie zawiera kolejno: numer rejestracji wzorów przemysłowych, datę unieważnienia prawa z rejestracji oraz treść decyzji.

4822	2008 01 09	unieważniono w całości prawo z rejestracji wzoru przemysłowego
8321	2008 04 02	unieważniono w całości prawo z rejestracji wzoru przemysłowego
6768	2008 03 06	unieważniono w całości prawo z rejestracji wzoru przemysłowego
4471	2008 01 09	unieważniono w całości prawo z rejestracji wzoru przemysłowego

327

### DECYZJE O WYGAŚNIĘCIU PRAWA Z REJESTRACJI

Poniższe zestawienie zawiera kolejno: numer rejestracji wzorów przemysłowych i datę wygaśnięcia prawa z rejestracji.

3022	2006 08 06	3076	2006 08 06
3038	2006 10 01	3077	2006 08 06
3075	2006 08 06	3078	2006 08 06



---

3137	2007 01 28	3361	2007 02 06	3751	2007 02 05	3876	2007 02 26
3171	2007 01 31	3362	2007 02 06	3752	2007 02 05	3883	2007 02 11
3173	2007 01 31	3365	2007 02 07	3753	2007 02 12	3884	2007 02 21
3175	2007 01 29	3520	2007 02 13	3819	2007 02 13	3915	2007 03 11
3204	2007 02 01	3571	2006 12 21	3820	2007 02 13	4108	2007 02 27
3236	2007 02 01	3573	2007 02 04	3831	2007 01 03	4135	2007 02 15
3260	2007 01 17	3574	2007 02 04	3837	2007 01 28	4550	2006 12 03
3283	2006 11 19	3575	2007 02 04	3838	2007 02 05	5371	2007 02 18
3323	2007 01 30	3576	2007 02 21	3839	2007 02 12	5380	2007 02 11
3324	2007 02 08	3622	2006 08 02	3840	2007 02 14	5381	2007 02 11
3331	2007 02 07	3636	2007 01 25	3841	2007 02 15	8121	2008 04 30
3332	2007 02 05	3637	2007 02 13	3842	2007 02 26	8235	2008 04 30
3333	2007 02 05	3638	2007 02 13	3868	2007 02 20	8257	2007 02 05
3337	2006 10 04	3660	2007 02 19	3869	2007 02 20	8305	2008 04 30
3340	2007 02 06	3707	2007 02 04	3871	2007 02 21		
3345	2007 02 04	3744	2007 02 14	3873	2007 02 21		
3359	2007 02 01	3746	2007 02 18	3875	2007 02 22		

## D. ZNAKI TOWAROWE

Cyfrowe kody identyfikacyjne (wg normy WIPO ST. 60), które poprzedzają informacje o dokonanej rejestracji oznaczają:

- (111) – numer prawa ochronnego
- (151) – data wydania decyzji o udzieleniu prawa ochronnego
- (210) – numer zgłoszenia
- (220) – data zgłoszenia
- (441) – data ogłoszenia o zgłoszeniu
- (510) – wykaz towarów
- (511) – klasy towarowe
- (531) – symbol klasyfikacji elementów graficznych znaku
- (540) – określenie znaku towarowego ze wskazaniem kolorów
- (551) – wskazanie kategorii znaku towarowego lub udzielonego prawa jeżeli dotyczy wspólnego prawa ochronnego, wspólnego znaku towarowego albo wspólnego znaku towarowego gwarancyjnego
- (732) – nazwisko i imię lub nazwę uprawnionego, jego miejsce zamieszkania lub siedzibę oraz kod kraju

328

### REJESTRACJA

(od nr 204 001 do nr 205 400)

(111) **204001** (220) 2005 11 22 (210) 302660  
 (151) 2008 04 18 (441) 2006 03 06  
 (732) Zakład Produkcyjno-Handlowy „NINA” Janina Nowakowska,  
 Częstochowa, PL.  
 (540)

**BiG**

(531) 27.5.1

(510), (511) **21** buteleczki nie z metali szlachetnych, butelki, otwieracze do butelek, wyroby z ceramiki dla gospodarstwa domowego, deski do krojenia do kuchni, doniczki na kwiaty, klamki do drzwi porcelanowe, dzbanki, fajans, figurki i statuetki z porcelany terakoty lub szkła, gałki i uchwyty porcelanowe, garnki, przybory do użytku w gospodarstwie domowym nie z metali szlachetnych, klamerki, kółka na serwetki nie z metali szlachetnych, kubki nie z metali szlachetnych, podpórki i uchwyty do układania kwiatów, młynki domowe nieelektryczne, mozaiki ze szkła i porcelany nie do celów budowlanych. naczynia ceramiczne, naczynia nie z metali szlachetnych, osłony na doniczki nie z papieru, patery nie z metali szlachetnych, pieprzniczki i solniczki nie z metali szlachetnych, podstawki pod kieliszki nie z papieru i nie z tkanin, pojemniki do użytku w domu lub w kuchni nie z metali szlachetnych, polewaczki, popiersia z porcelany terakoty lub szkła, porcelana, półki na przyprawy nie z metali szlachetnych, bibeloty porcelanowe, zestawy do przypraw, serwetniki nie z metali szlachetnych, skarbonki niemetale, szylidy z porcelany lub szkła, wyroby szklane malowane, szkło jako naczynia, dzieła sztuki z porcelany terakoty lub szkła, tace do użytku domowego nie z metali szlachetnych, urny nie z metali szlachetnych, wazonny nie z metali szlachetnych, zastawa stołowa inna niż noże, widelce i łyżki nie z metali szlachetnych, **25** berety, bielizna, chusty, daszki do czapek, czapki, odzież z dzianiny, etole, getry, kamizelki, kapelusze, kaptury do ubrań, kołnierze, kołnierzyki, koszule, krawaty, mankiety, stroje na maskaradę, mitry, mufki, nakrycia głowy, nauszniaki, odzież gotowa, okrycia wierzchnie, daszki osłaniające przed słońcem, paski odzieżowe, pasy na pieniądze, pidżamy, podkoszulki, podszewki, pulowery, rajtuzy, rękawiczki odzieżowe, skarpetki, swetry, szale, szaliki, szarfy do ubrania, szelki, szlafroki, turbany, ubrania nie zawarte w innych klasach.

(111) **204002** (220) 2005 11 22 (210) 302661  
 (151) 2008 04 18 (441) 2006 03 06  
 (732) Zakład Produkcyjno-Handlowy „NINA” Janina Nowakowska,  
 Częstochowa, PL.  
 (540)

**BiG**  
 adventure

(531) 26.4.2, 27.5.1

(510), (511) **21** buteleczki nie z metali szlachetnych, butelki, otwieracze do butelek, wyroby z ceramiki dla gospodarstwa domowego, deski do krojenia do kuchni, doniczki na kwiaty, klamki do drzwi porcelanowe, dzbanki, fajans, figurki i statuetki z porcelany terakoty lub szkła, gałki i uchwyty porcelanowe, garnki, przybory do użytku w gospodarstwie domowym nie z metali szlachetnych, klamerki, kółka na serwetki nie z metali szlachetnych, kubki nie z metali szlachetnych, podpórki i uchwyty do układania kwiatów, młynki domowe nieelektryczne, mozaiki ze szkła i porcelany nie do celów budowlanych. naczynia ceramiczne, naczynia nie z metali szlachetnych, osłony na doniczki nie z papieru, patery nie z metali szlachetnych, pieprzniczki i solniczki nie z metali szlachetnych, podstawki pod kieliszki nie z papieru i nie z tkanin, pojemniki do użytku w domu lub w kuchni nie z metali szlachetnych, polewaczki, popiersia z porcelany terakoty lub szkła, porcelana, półki na przyprawy nie z metali szlachetnych, bibeloty porcelanowe, zestawy do przypraw, serwetniki nie z metali szlachetnych, skarbonki niemetale, szylidy z porcelany lub szkła, wyroby szklane malowane, szkło jako naczynia, dzieła sztuki z porcelany terakoty lub szkła, tace do użytku domowego nie z metali szlachetnych, urny nie z metali szlachetnych, wazonny nie z metali szlachetnych, zastawa stołowa inna niż noże, widelce i łyżki nie z metali szlachetnych, **25** berety, bielizna, chusty, daszki do czapek, czapki, odzież z dzianiny, etole, getry, kamizelki, kapelusze, kaptury do ubrań, kołnierze, kołnierzyki, koszule, krawaty, mankiety, stroje na maskaradę, mitry, mufki, nakrycia głowy, nauszniaki, odzież gotowa, okrycia wierzchnie, daszki osłaniające przed słońcem, paski odzieżowe, pasy na pieniądze, pidżamy, podkoszulki, podszewki, pulowery, rajtuzy, rękawiczki, szarfy do ubrania.

kawiczki odzieżowe, skarpetki, swetry, szale, szaliki, szarfy do ubrania, szelki, szlafroki, turbany, ubrania nie zawarte w innych klasach.

(111) **204003** (220) 2005 03 15 (210) 292445  
 (151) 2008 01 31 (441) 2005 06 27  
 (732) Lider ARTUR Sp. z o.o., Wołomin, PL.  
 (540)



Kolor znaku: czerwony, złoty, jasnożółty, biały  
 (531) 1.1.1, 5.7.2, 24.9.1, 25.1.15, 26.1.2, 26.4.2, 27.5.1, 29.1.14  
 (510), (511) **29** mięso, galaretki jadalne, chrupki, masło, dżemy, marmolady, margaryna, pasty do kanapek, pasztety, sery, tłuszcze jadalne, produkty mleczne, owoce w cukrze, konfitury, chipsy, sałatki, **30** kawa, herbata, kakao, cukier, ryż, produkty zbożowe, chleb, wyroby cukiernicze, piekarniczo-cukiernicze, czekoladowe i czekoladopodobne, słodycze, ciastka, cukierki, lody, przyprawy, aromaty do żywności, napoje na bazie czekolady, kakao, kawy, galaretki owocowe, ciastka dietetyczne, wafle dietetyczne, chleb chrupki dietetyczny, krakersy ze zwiększoną zawartością soli, paluszki ze zwiększoną zawartością soli, **40** usługi piekarniczo-cukiernicze.

(111) **204004** (220) 2005 03 17 (210) 292630  
 (151) 2008 01 30 (441) 2005 06 27  
 (732) Fundacja Ochrony Zdrowia „Karoliny Zamojskiej”, Warszawa, PL.  
 (540)



(531) 26.1.1, 26.4.2, 27.5.1  
 (510), (511) **35** reklama osób trzecich, a także prowadzenie interesów osób trzecich, prowadzenie agencji reklamowych, usługi menadżerskie oraz doradztwo handlowe, **45** prowadzenie agencji ochrony mienia i osób.

(111) **204005** (220) 2005 03 18 (210) 292677  
 (151) 2008 02 19 (441) 2005 06 27  
 (732) Firma Usługowo-Handlowa „AUTO GLASS-EXPERT”  
 Arkadiusz Plichta, Grudziądz, PL.  
 (540)



Kolor znaku: zielony, biały  
 (531) 1.1.1, 26.1.1, 27.5.1, 29.1.12  
 (510), (511) **12** samochody, szyby przednie samochodów, **35** usługi prowadzenia salonu samochodowego, **39** naprawa samochodów, przyciemnianie szyb, **45** transport drogowy towarów pojazdami uniwersalnymi.

(111) **204006** (220) 2005 03 24 (210) 292911  
 (151) 2008 01 31 (441) 2005 06 27  
 (732) „ROCA POLSKA” Spółka z o.o., Gliwice, PL.

(540)

MADALENA

Kolor znaku: szary  
 (531) 27.5.1, 29.1.6  
 (510), (511) **11** armatura sanitarna, łazienkowa i wodociągowa, bidety, bojler, miski klozetowe, kabiny natryskowe, łaźnie tureckie, bicze wodne, krany, prysznice, pisuary, sauny, suszarki łazienkowe, umywalki, urządzenia do kąpeli w gorącym powietrzu, ustępy przenośne, wanny łazienkowe, zlewozmywaki, wyposażenie wanien łazienkowych, sanitarne wyposażenie i aparatura, wyroby sanitarne z ceramiki, ceramika łazienkowa, postumenty i półpostumenty do umywalk, brodziki, miski ustępowe, miski ustępowe ze zbiornikiem wody i mechanizmem spłukującym, sedesy, płuczki ustępowe, zbiorniki płuczek ustępowych, **19** materiały budowlane niemetalowe, ceramiczne elementy budowlane, rury ceramiczne, kamień budowlany i wykładzinowy, mozaiki, kafelki, płytki ceramiczne, terakota, płytki wykładzinowe niemetalowe, kabiny kąpielowe niemetalowe, drewno budowlane i użytkowe, **20** lustra, meble łazienkowe, półki łazienkowe, toaletki, **21** dozowniki mydła, papieru toaletowego, ręczników papierowych, haki, uchwyty na mydło, kubki łazienkowe.

(111) **204007** (220) 2005 04 04 (210) 293286  
 (151) 2008 03 17 (441) 2005 07 11  
 (732) „Welmax” s.c. Tomasz Jobski, Wojciech Szubert, Poznań, PL.  
 (540) welmax

(510), (511) **10** wyroby profilaktyczno-rehabilitacyjne, takie jak bandaże, materace, pasy do celów leczniczych, pończochy, poduszki, **24** wyroby wełniane o charakterze profilaktyczno-rehabilitacyjnym, takie jak pościel i pokrycia na materace, **25** wyroby wełniane o charakterze profilaktyczno-rehabilitacyjnym, takie jak bielizna i odzież.

(111) **204008** (220) 2004 12 16 (210) 293305  
 (151) 2008 03 17 (441) 2005 05 30  
 (732) Swisher International, Inc., Jacksonville, US.  
 (540) KING EDWARD MOMENTS  
 (510), (511) **34** produkty tytoniowe.

(111) **204009** (220) 2005 04 21 (210) 294088  
 (151) 2008 04 04 (441) 2005 07 25  
 (732) GENERAL MOTORS CORPORATION, Detroit, US.  
 (540) CAPTIVA  
 (510), (511) **12** pojazdy silnikowe i części do nich.

(111) **204010** (220) 2005 04 25 (210) 294165  
 (151) 2008 04 18 (441) 2005 08 08  
 (732) EAST SEA TRAVEL & AIR SERVICE, Trinh Huy Hai, Warszawa, PL.  
 (540)

BIÊN ĐÔNG

(531) 27.5.1, 28.3.0  
 (510), (511) **36** ubezpieczenie, doradztwo, informacja w sprawach ubezpieczeń, ubezpieczenie zdrowotne, morskie, pośrednictwo ubezpieczeń, agencje celne, doradztwo, informacje, operacje, usługi finansowe, pośrednictwo giełdowe, informacje bankowe, inwestycje kapitałowe, agencje nieruchomości, operacje walutowe, wynajmowanie mieszkań, pomieszczeń biurowych (nieruchomości), zarządzanie majątkiem, nieruchomości, ubezpieczenie zdrowotne, **39** biura i agencje turystyczne, organizowanie podróży, wycieczek, rezerwacja miejsc i biletów na podróz, rezerwacja wycieczek, transport pasażerski i towarowy, rezerwacja transportu, informacja o transporcie, zwiedzanie turystyczne, wypożyczanie samochodów, usługi kurierskie, magazynowanie, wynajmowanie magazynów, czarterowanie, spedycja, **43** rezerwacja noclegów i kwatery, rezerwacja hotelowe, barowe usługi, bary szybkiej obsługi, domy turystyczne, hotele, motele, rezerwowanie, wynajmowanie hoteli, noclegów, obozy wakacyjne (usługi, zakwaterowanie), pensjonaty, rezerwacja miejsc w pensjonatach, domy turystyczne, wakacje-organizowanie

obozów wakacyjnych, zakwaterowania hoteli, pensjonatów, wynajmowanie sal na posiedzenia, eksploatacja terenów kempingowych.

(111) **204011** (220) 2005 04 27 (210) 294284  
 (151) 2008 01 31 (441) 2005 08 08  
 (732) DATEV SYMFONIA Spółka z o.o., Warszawa, PL.  
 (540)



Kolor znaku: biały, zielony

(531) 26.1.4, 27.5.1, 29.1.12

(510), (511) **09** programy komputerowe, oprogramowanie komputerowe (software), nagrane, sterujące programy komputerowe systemu operacyjnego, nagrane, programy komputerowe (software) ładowalne, programy gier komputerowych, oprogramowanie dla sieci komputerowej i sieci telekomunikacyjnych, urządzenia do nagrywania, transmisji lub reprodukcji obrazu lub dźwięku, magnetyczne nośniki danych, sprzęt przetwarzający dane i komputery, komputerowe urządzenia peryferyjne, maszyny księgujące, maszyny liczące, **16** wydawnictwa w zakresie materiałów szkoleniowych, materiały drukowane do nauczania, formularze, druki, maszyny do pisania, **35** pozyskiwanie danych do komputerowych baz danych, systematyzacja danych w komputerowych bazach danych, sortowanie danych w bazach komputerowych, komputerowe zarządzanie plikami, wyszukiwanie informacji w plikach komputerowych dla osób trzecich, wyszukiwanie w komputerowych bazach danych, zarządzanie zbiorami informatycznymi, agencje importowo-eksportowe zajmujące się pośrednictwem handlowym w sprzedaży różnego rodzaju towarów, analizy kosztów, reklama osób trzecich, badanie rynku i opinii publicznej, badania w dziedzinie działalności gospodarczej, ekspertyzy w zakresie działalności gospodarczej, doradztwo w zakresie organizowania i prowadzenia działalności gospodarczej oraz zarządzania działalnością gospodarczą, pomoc w prowadzeniu działalności gospodarczej, doradztwo w zakresie zarządzania personalnego, organizowanie targów i wystaw w celach handlowych i wystawowych, aukcje publicznych, usługi doradcze w zakresie prowadzenia biur, usługi dotyczące prowadzenia księgowości i obliczania podatków, **41** organizowanie i prowadzenie kursów i szkoleń w zakresie informatyki, **42** doradztwo w zakresie sprzętu komputerowego, usługi doradztwa w zakresie oprogramowania, instalacje oprogramowania komputerowego, aktualizacja oprogramowania komputerowego, odzyskiwanie danych komputerowych, reprodukcja komputerowych nośników informacji, powielanie oprogramowania komputerowego, programowanie komputerowe, projektowanie oprogramowania komputerowego, projektowanie systemów komputerowych, konserwacja oprogramowania komputerowego, konwersja danych lub dokumentów na formę elektroniczną, konwersja danych przez programy komputerowe, usługi komputerowego przetwarzania danych, usługi zarządzania systemami komputerowymi, analizy systemów komputerowych, tworzenie i utrzymywanie stron internetowych dla osób trzecich, wypożyczanie komputerów, wypożyczanie oprogramowania komputerowego.

(111) **204012** (220) 2005 05 04 (210) 294556  
 (151) 2008 02 06 (441) 2005 08 08  
 (732) EVIDENCE Sp. z o.o., Lublin, PL.  
 (540)



Kolor znaku: szary, czerwony, biały, czarny

(531) 26.3.2, 26.4.1, 27.5.1, 29.1.14

(510), (511) **41** edukacja, nauczanie, nauczanie korespondencyjne, publikowanie książek, **42** prace badawczo rozwojowe dla osób trzecich.

(111) **204013** (220) 2005 05 04 (210) 294578  
 (151) 2008 02 06 (441) 2005 08 08

(732) Przedsiębiorstwo Produkcyjno-Handlowo-Usługowe METAL

Marcin Mistela, Sławków, PL.

(540)



Kolor znaku: szary

(531) 26.4.2, 27.5.1, 29.1.6

(510), (511) **06** nity, śruby, zawlecзки, siatki druciane, **08** nitownic-narzędzia, **35** prowadzenie sklepu i/lub hurtowni z nitami, śrubami, gwoździami, zawleczkami, siatkami drucianymi i nitownicami-narzędziami, reklamy, **40** usługi budowlane, ślusarsko-mechaniczne.

(111) **204014** (220) 2005 05 11 (210) 294806  
 (151) 2008 01 30 (441) 2005 08 22  
 (732) NALEWKI Z TRADYCIĄ Spółka z o.o., Warszawa, PL.  
 (540) szlachecka  
 (510), (511) **33** wódki, likiery, nalewki.

(111) **204015** (220) 2004 09 29 (210) 294842  
 (151) 2008 03 12 (441) 2005 08 22  
 (732) Economos Austria GmbH, Judenburg, AT.  
 (540) ECOPUR

(510), (511) **17** uszczelki i części uszczelki na bazie albo wytworzone z termoplastycznych i lanych elastomerów poliuretanowych, poza izolatorami z poliuretanu i materiałami uszczelniającymi w postaci past.

(111) **204016** (220) 2005 05 24 (210) 295518  
 (151) 2008 02 04 (441) 2005 09 05  
 (732) Ernst & Young S.A., Warszawa, PL.  
 (540)



(531) 5.1.3, 5.1.16, 26.11.1, 27.5.1

(510), (511) **09** publikacje elektroniczne, w szczególności dotyczące prawa oraz innych zagadnień związanych z funkcjonowaniem lub reformą państwa i instytucji publicznych, w tym funkcjonowaniem instytucji, zarządzaniem funduszami publicznymi, zarządzaniem zasobami ludzkimi oraz spójnością organizacyjną instytucji, **16** publikacje, książki, czasopisma, gazety, druki, materiały do nauczania, materiały szkoleniowe i instruktażowe, w szczególności dotyczące prawa oraz innych zagadnień związanych z funkcjonowaniem lub reformą państwa i instytucji publicznych, w tym funkcjonowaniem instytucji, zarządzaniem funduszami publicznymi, zarządzaniem zasobami ludzkimi oraz spójnością organizacyjną instytucji, **41** organizowanie i prowadzenie konferencji, seminariów, szkoleń, imprez, spotkań, w szczególności dotyczących zagadnień związanych z funkcjonowaniem lub reformą państwa i instytucji publicznych, w tym funkcjonowaniem instytucji, zarządzaniem funduszami publicznymi, zarządzaniem zasobami ludzkimi oraz spójnością organizacyjną instytucji, informacja o powyższych usługach, **42** badania naukowe oraz ich projektowanie, prowadzenie oraz finansowe, rzeczowe i operacyjne (organizacyjne) wspieranie badań naukowych, w szczególności związanych z funkcjonowaniem lub reformą państwa i instytucji publicznych, w tym funkcjonowaniem instytucji, zarządzaniem funduszami publicznymi, zarządzaniem zasobami ludzkimi oraz spójnością organizacyjną instytucji, oraz propagowanie wyników ww. badań naukowych, usługi prawne, ekspertyzy prawne i ekonomiczne, informacja o powyższych usługach.

(111) **204017** (220) 2005 05 24 (210) 295519  
 (151) 2008 02 04 (441) 2005 09 05  
 (732) Ernst & Young S.A., Warszawa, PL.

(540)



(531) 5.1.3, 5.1.16, 26.11.1

(510), (511) **09** publikacje elektroniczne, w szczególności dotyczące prawa oraz innych zagadnień związanych z funkcjonowaniem lub reformą państwa i instytucji publicznych, w tym funkcjonowaniem instytucji, zarządzaniem funduszami publicznymi, zarządzaniem zasobami ludzkimi oraz spójnością organizacyjną instytucji, **16** publikacje, książki, czasopisma, gazety, druki, materiały do nauczania, materiały szkoleniowe i instruktażowe, w szczególności dotyczące prawa oraz innych zagadnień związanych z funkcjonowaniem lub reformą państwa i instytucji publicznych, w tym funkcjonowaniem instytucji, zarządzaniem funduszami publicznymi, zarządzaniem zasobami ludzkimi oraz spójnością organizacyjną instytucji, **41** organizowanie i prowadzenie konferencji, seminariów, szkoleń, imprez, spotkań, w szczególności dotyczących zagadnień związanych z funkcjonowaniem lub reformą państwa i instytucji publicznych, w tym funkcjonowaniem instytucji, zarządzaniem funduszami publicznymi, zarządzaniem zasobami ludzkimi oraz spójnością organizacyjną instytucji, informacja o powyższych usługach, **42** badania naukowe oraz ich projektowanie, prowadzenie oraz finansowe, rzeczowe i operacyjne (organizacyjne) wspieranie badań naukowych, w szczególności związanych z funkcjonowaniem lub reformą państwa i instytucji publicznych, w tym funkcjonowaniem instytucji, zarządzaniem funduszami publicznymi, zarządzaniem zasobami ludzkimi oraz spójnością organizacyjną instytucji, oraz propagowanie wyników ww. badań naukowych, usługi prawne, ekspertyzy prawne i ekonomiczne, informacja o powyższych usługach.

(111) **204018** (220) 2005 06 01 (210) 295786  
 (151) 2008 03 25 (441) 2005 09 05  
 (732) „Avanti” H. A. Żołądkowscy Spółka Jawna, Poznań, PL.  
 (540)

teleavanti  
cafering

Kolor znaku: czerwony, niebieski

(531) 24.17.25, 27.5.1, 29.1.1, 29.1.4

(510), (511) **35** wynajem dystrybutorów automatycznych, wynajmowanie miejsc na umieszczanie ogłoszeń lub reklam, rozpowszechnianie materiałów reklamowych poprzez ulotki, prospekty, druki, próbki, reklama za pośrednictwem sieci komputerowej, wynajmowanie powierzchni na cele reklamowe, reklama, reklamy korespondencyjne, reklamy prasowe, rozpowszechnianie ogłoszeń reklamowych, **39** dostarczanie towarów, **40** konserwowanie napojów i żywności, **41** organizowanie balów, organizacja i obsługa konferencji, organizacja i obsługa kongresów, organizowanie zawodów sportowych, organizowanie przyjęć, organizowanie i prowadzenie sympozjów, organizowanie i prowadzenie seminariów, organizowanie i prowadzenie kongresów, organizowanie i prowadzenie konferencji, planowanie przebiegu przyjęć na imprezach rozrywkowych, **43** przygotowywanie żywności i napojów na zamówienie oraz ich dostawa, kawiarnie, restauracje, restauracje samoobsługowe, stołówki, wypożyczanie krzeseł, stołów, bielizny stołowej i szklanej zastawy stołowej, bary szybkiej obsługi.

(111) **204019** (220) 2005 06 08 (210) 296189  
 (151) 2008 02 05 (441) 2005 09 19  
 (732) Telefonía DIALOG S.A., Wrocław, PL.  
 (540) Strefa DialNet

(510), (511) **37** świadczenie usług w zakresie instalowania i napraw telefonów, budowy linii telekomunikacyjnych napowietrznych i podziemnych, budowa i montaż stacji telekomunikacyjnych, **38** świadczenie usług w zakresie przesyłania informacji, przesyłanie danych przy pomocy terminali komputerowych, przesyłanie informacji tekstowej i obrazowej, usługi w zakresie komunikacji telefonicznej, tele-

graficznej, poczty elektronicznej, przesyłanie danych przy pomocy sieci światłowodów, usługi telefonii komórkowej, usługi w zakresie informacji o telekomunikacji.

(111) **204020** (220) 2005 06 10 (210) 296311  
 (151) 2008 03 04 (441) 2005 09 19  
 (732) „GYMNASION” Spółka z o.o., Warszawa, PL.  
 (540)



Kolor znaku: czerwony, biały

(531) 26.11.7, 27.5.1, 29.1.1, 29.1.6

(510), (511) **39** organizowanie wycieczek, **41** organizowanie obozów sportowych, wypoczynkowych, integracyjnych, usługi klubów kultury fizycznej, usługi szkolenia w zakresie zagadnień: kosmetycznych, fryzjerskich, dietetycznych, pielęgnacji, masażu, visage, stylizacji, makijażu, odnowy biologicznej, parafarmaceutyków, usługi organizowania spotkań ze specjalistami z wymienionych zagadnień jako szkolenia, **44** usługi doradzania w zakresie zagadnień: kosmetycznych, fryzjerskich, dietetycznych, pielęgnacji, masażu, visage, stylizacji, makijażu, odnowy biologicznej, parafarmaceutyków, usługi salonów piękności, fryzjerskich i kosmetycznych, solariumów.

(111) **204021** (220) 2005 06 21 (210) 296781  
 (151) 2008 02 08 (441) 2005 10 03  
 (732) BROWAR NAMYSŁÓW Sp. z o.o., Namysłów, PL.  
 (540)



Kolor znaku: jasnobrązowy, zielony, złoty, czarny, biały, czerwony

(531) 5.7.2, 19.7.1, 24.1.5, 25.1.15, 27.5.1, 29.1.15

(510), (511) **32** piwo.

(111) **204022** (220) 2005 06 21 (210) 296833  
 (151) 2008 02 20 (441) 2005 10 03  
 (732) Telefonía DIALOG Spółka Akcyjna, Wrocław, PL.  
 (540)



Kolor znaku: niebieski, pomarańczowy

(531) 26.13.25, 27.5.1, 29.1.2, 29.1.4

(510), (511) **35** usługi reklamowe, usługi badania rynku i opinii publicznej, organizowanie, administrowanie i zarządzanie promocją, premiowaniem i pozyskiwaniem stałych klientów w ramach programów lojalnościowych, realizowane na zlecenie telefoniczne, za pomocą sieci komputerowej, kompilacja i systematyzacja informacji do komputerowych baz danych, **38** usługi telekomunikacyjne, usługi w zakresie przesyłania danych przy pomocy terminali komputerowych i przy pomocy sieci światłowodów, połączenie za pomocą sieci komputerową za pośrednictwem telekomunikacji.

(111) **204023** (220) 2005 06 23 (210) 296912  
 (151) 2008 04 11 (441) 2005 10 03

(732) Sara Lee/DE N.V., Utrecht, NL.  
(540)

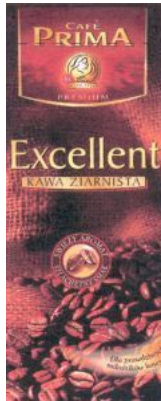

Kolor znaku: brązowy i jego odcienie, żółty i jego odcienie  
(531) 2.3.1, 5.7.1, 19.1.3, 19.1.11, 25.1.15, 27.5.1, 29.1.12  
(510), (511) **30** kawa, kawa w formie wkładów do filtrowania, napoje na bazie kawy, kawa oraz napoje kawowe z zawartością mleka, mleka w proszku, substytutów kawy, kakao, czekolady, preparatów zbożowych i owocowych, cukru, preparatów ziołowych i przypraw oraz z zawartością mieszanek tych produktów, ekstrakty kawowe, kawa instant, substytuty kawy.

(111) **204024** (220) 2005 07 12 (210) 297670  
(151) 2008 02 06 (441) 2005 10 17  
(732) ZAKŁAD KRAWIECKI „FRANCO” ZBIGNIEW MAZIARZ, Mielec, PL.  
(540)

CARLO  
&  
LUCCI

(531) 24.17.25, 27.5.1  
(510), (511) **25** spodnie, koszule, kamizelki, t-shirty, bluzy, bluzki, czapki, kurtki wykonane z tkanin bawełnianych oraz bawełnopodobnych, buty, paski do ubrań, wyroby z dzianin.

(111) **204025** (220) 2005 07 28 (210) 298373  
(151) 2008 04 24 (441) 2005 10 31  
(732) „MILKPOL” Spółka z o.o., Czarnocin, PL.  
(540) feria

(510), (511) **29** mleko, produkty mleczne, napoje mleczne, w tym jogurty, sery, owoce i warzywa konserwowane, suszone, gotowane, mrożone, sałatki owocowe i warzywne, galaretki, dżemy, konfitury, kompoty, **32** soki owocowe i warzywne.

(111) **204026** (220) 2005 08 03 (210) 298574  
(151) 2008 03 25 (441) 2005 11 14  
(732) Elita Sp. z o.o., Sztumskie Pole, PL.  
(540) VEGA  
(510), (511) **20** parawany, płyty dekoracyjne, karnisze do zasłon, lustra.

(111) **204027** (220) 2005 08 23 (210) 299225  
(151) 2008 04 18 (441) 2005 11 28  
(732) Agencja „Boom” Zbigniew Stuczyński, Łomianki, PL.  
(540)



Kolor znaku: czerwony, czarny  
(531) 27.1.1, 27.5.1, 29.1.12

(510), (511) **07** maszyny i urządzenia zawierające laser służące do obróbki różnych materiałów, polegającej na cięciu, trasowaniu, znakowaniu, grawerowaniu, grawerowaniu wewnątrz materiału (podpowierzchniowemu), wypalaniu wzorów i obrazów na powierzchni materiału lub w jego wnętrzu, **09** plotery laserowe, oprogramowanie, komputery i komputerowe urządzenia peryferyjne sterujące lub wspomagające sterowanie ploterami i urządzeniami laserowymi, **40** usługi cięcia, trasowania, znakowania, grawerowania, grawerowania wewnątrz materiału (podpowierzchniowego), wypalania wzorów i obrazów na powierzchni materiału lub w jego wnętrzu wykonywane urządzeniami zawierającymi laser, **42** badania związane z laserami, udoskonalanie urządzeń, konserwacja, serwis i rozwijanie oprogramowania związanego z urządzeniami laserowymi.

(111) **204028** (220) 2005 09 12 (210) 299920  
(151) 2008 04 21 (441) 2005 12 27  
(732) „AGD MARKET” Spółka z ograniczoną odpowiedzialnością, Zabrze, PL.  
(540)

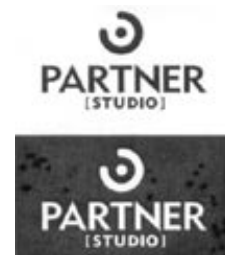

(531) 24.17.2, 25.5.2, 26.1.1, 26.1.16, 26.2.1, 27.5.1  
(510), (511) **20** meble, wyroby z drewna i tworzyw sztucznych nie ujęte w innych klasach, fronty meblowe, **35** usługi eksportowo-importowe oraz doradztwo handlowe, usługi w zakresie organizowania wystaw w celach handlowych, usługi w zakresie kojarzenia kontrahentów handlowych i prowadzenia przedstawicielstw handlowych podmiotów zagranicznych w kraju, prowadzenie interesów osób trzecich w zakresie prowadzenia promocji i reklamy ich wyrobów, usługi świadczone przez i dla punktów sprzedaży detalicznej i hurtowej, zwłaszcza kompleksowa oferta towarów branży meblarskiej oraz sprzętu AGD jak aparatów i urządzeń do gotowania, chłodzenia, zamrażania, suszenia, wytwarzania pary, ogrzewania, prania, wentylacji i klimatyzacji oraz oświetlenia podkreślająca ich zalety, umożliwiająca nabywcom rozeznanie i zakup tych towarów w tym przez Internet, **37** stolarstwo meblowe, obsługa, konserwacja, nadzór i montaż sprzętu AGD jak aparatów i urządzeń do gotowania, chłodzenia, zamrażania, suszenia, wytwarzania pary, ogrzewania, prania, wentylacji i klimatyzacji oraz oświetlenia.

(111) **204029** (220) 2005 10 07 (210) 300918  
(151) 2008 03 19 (441) 2006 01 09  
(732) Przedsiębiorstwo Farmaceutyczne LEK-AM Spółka z o.o., Zakroczym, PL.

(540) biosteron-energia, dobre samopoczucie i libido po czterdziestce  
(510), (511) **05** produkty farmaceutyczne, leki, preparaty wspomagające leczenie, podnoszące odporność organizmu i wzbogacające organizm w niezbędne witaminy i mikroelementy.

(111) **204030** (220) 2005 10 11 (210) 301074  
(151) 2008 01 31 (441) 2006 01 23  
(732) BAKOMA S.A., Warszawa, PL.  
(540)

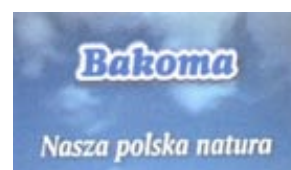

Kolor znaku: niebieski cieniowany, biały  
(531) 1.15.11, 27.5.1, 29.1.12

(510), (511) **01** kultury bakterii mlekowych i/lub drożdży o probiotycznym działaniu na organizmy: ludzki i zwierzęce, wszystkie inne niż dla celów medycznych i weterynaryjnych, **05** produkty mleczne dla niemowląt i dzieci, **29** produkty, półprodukty i napoje mleczne lub z przewagą mleka, przeciera owocowe, mleko, masło, masła smakowe, kremy na bazie masła, margaryna, śmietana, bita śmietana, jogurty, kefir, sery, twarogi, produkty serowarskie, sery rozdrobnione, serwatka, napoje czekoladowe na bazie mleka, desery mleczne lub na bazie mleka, jogurtowe, mleczno-owocowe, proszek jajeczny, suszone produkty mleczne, kremy spożywcze na bazie mleka i/lub nabiału, wszystkie również z zawartością kultur bakterii mlekowych i/lub drożdży o priobiotycznym działaniu na organizmy: ludzki i zwierzęce, **30** napoje na bazie czekolady i/lub kakao, napoje kakaowe, czekoladowe, galaretki owocowe, jogurt mrożony, kleiki spożywcze na bazie mleka, budynie, schłodzone desery, pianki, musy czekoladowe, musy deserowe, lody spożywcze i w proszku, wszystkie również z zawartością kultur bakterii mlekowych i/lub drożdży o priobiotycznym działaniu na organizmy: ludzki i zwierzęcy, **32** napoje na bazie serwatki, również z zawartością kultur bakterii mlekowych i/lub drożdży o priobiotycznym działaniu na organizmy: ludzki i zwierzęcy.

(111) **204031** (220) 2005 10 24 (210) 301544  
 (151) 2008 04 24 (441) 2006 02 06  
 (732) EKOPRODUKT Marek Kubara, Częstochowa, PL.  
 (540)

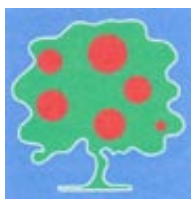

Kolor znaku: niebieski, zielony, czerwony, biały  
 (531) 5.1.3, 26.1.1, 29.1.14

(510), (511) **05** siemię lniane do celów farmaceutycznych, preparaty z mikroelementami dla ludzi i zwierząt, preparaty witaminowe, leki dla ludzi, preparaty farmaceutyczne, preparaty medyczne do oddechowania, środki zmniejszające apetyt do celów medycznych, dodatki odżywcze do celów leczniczych, zioła lecznicze, żywność dietetyczna do celów leczniczych, **29** chipsy, chrupki owocowe, dżemy, oleje jadalne, owoce mrożone, owoce suszone, galaretki jadalne, **30** galaretki owocowe, galaretki spożywcze, płatki zbożowe, herbatniki, krakersy, muesli, słodycze, wyroby cukiernicze, środki wiążące do lodów spożywczych, zagęszczacze stosowane przy gotowaniu produktów spożywczych, **31** otręby zbożowe, nasiona (ziarna).

(111) **204032** (220) 2005 12 22 (210) 303136  
 (151) 2008 01 25 (441) 2006 05 15  
 (732) TECHNEAU SA, Marigny, FR.  
 (540)



Kolor znaku: niebieski, jasnoniebieski, błękitny  
 (531) 1.15.24, 26.4.1, 27.5.1, 29.1.4

(510), (511) **06** zasuwki murowe metalowe, klapy podłogowe metalowe, włazy metalowe, pokrywy do włazów metalowe, przegrody metalowe, rurki i rury metalowe, metalowe złączki, króćce, kolanka i zawory do rur, pasy kotwiące metalowe, metalowe szafki ubraniowe, przewody metalowe do instalacji ściekowych i do wód opadawych, rury kanalizacyjne metalowe, **07** osadniki, osadniki substancji ropopochodnych, tłuszczu i skrobi, separatory, separatory substancji ropopochodnych, tłuszczu i skrobi, nadstawki do osadników i separatorów, pompy, membrany do pomp, filtry do pomp, separatorów i osadników, odtłuszczacze, urządzenia do zagęszczania odpadów, kolektory mułu i osadów, regulatory przepływu wszystkie wytwarzane jako części maszyn lub maszyny, **09** oprzyrządowanie elektryczne i elektronicznie do: oczyszczalni, przepompowni, pomp,

separatorów, osadników, instalacji do oczyszczania i podczyszczania ścieków i wód opadawych, **11** filtry jako części instalacji domowych lub przemysłowych, instalacje do dystrybucji wody, urządzenia do oczyszczania ścieków i wód opadawych, filtry do oczyszczania ścieków i wód opadawych, instalacje do oczyszczania wód ściekowych i wód opadawych, przepompownie ścieków i wód opadawych, urządzenie i instalacje do wstępnego podczyszczania wód opadawych i ścieków, urządzenia do pozyskiwania wody deszczowej, instalacje do odprowadzania gazów, **19** zasuwki murowe niemetalowe, klapy podłogowe niemetalowe, włazy niemetalowe, pokrywy do włazów niemetalowe, przegrody niemetalowe, rurki i rury niemetalowe, niemetalowe złączki, króćce, kolanka i zawory do rur, przewody niemetalowe do instalacji ściekowych i do wód opadawych, rury kanalizacyjne niemetalowe, **20** niemetalowe szafki ubraniowe, pojemniki niemetalowe na sól i piasek, pojemniki do neutralizacji kwasów akumulatorowych, **21** pojemniki plastikowe, dozowniki płynów i substancji niemetalowe na potrzeby gospodarstw domowych, **37** montaż instalacji wodno-kanalizacyjnych, usługi budowlane, montaż urządzeń i instalacji oczyszczania ścieków, **42** projektowanie instalacji wodno-kanalizacyjnych, projektowanie urządzeń i instalacji oczyszczania ścieków.

(111) **204033** (220) 2005 12 12 (210) 303524  
 (151) 2008 04 24 (441) 2006 03 20  
 (732) ALTADIS POLSKA Spółka Akcyjna, Radom, PL.  
 (540)



Kolor znaku: żółty, brązowy, biały, kremowy, jasnobrązowy, złoty  
 (531) 25.5.25, 27.5.1, 29.1.15

(510), (511) **16** papier, karton i wyroby z tych materiałów nie ujęte w innych klasach, druki, broszury, czasopisma, materiały informacyjne, **34** reklama, dystrybucja artykułów i wyposażenia reklamowego (druków, broszurek, prospektów, próbek, informacji i tym podobnych), promocja sprzedaży, reklama za pośrednictwem sieci komputerowej, **35** promocja programów lojalnościowych o wyrobach tytoniowych.

(111) **204034** (220) 2005 12 29 (210) 304261  
 (151) 2008 03 25 (441) 2006 04 03  
 (732) OCEANIC Przedsiębiorstwo Farmaceutyczno-Kosmetyczne  
 Wojciech Soszyński, Sopot, PL.  
 (540) OXERIL Medicare

(510), (511) **05** preparaty farmaceutyczne doustne w postaci granulatu, kropli, kapsułek, emulsji, mieszanek ziołowych, past, pigułek, płynów, proszku, syropu, zawiesiny, żelu, preparaty farmaceutyczne do stosowania w jamie ustnej w postaci aerozolu, gumy do żucia, kapsułek, koncentratu, kropli, pastylek, past, płynów, proszku, tabletek, zawiesin, żelu, preparaty farmaceutyczne do użytku dentystrycznego w postaci emulsji, pasty, płynów, proszku, tabletek, zawiesiny, żelu, preparaty farmaceutyczne do inhalacji w postaci aerozolu, emulsji, gazu, maści, płynu, proszku, tabletek, zawiesiny, żelu, preparaty farmaceutyczne do tchawicy i płuc w postaci proszku, roztworu, zawiesiny, preparaty farmaceutyczne do stosowania na skórę i przeskórnice w postaci dodatku do kąpeli leczniczej, emulsji, kataplazmy, kolodium, koncentratu, kremu, maści, opatrunku, pasty, plastra, płynu, pudru, szamponu, zawiesiny, żelu, preparaty farmaceutyczne do oczu w postaci kropli, kremu, maści, płynu, rozpuszczalnika do kropli, preparaty farmaceutyczne dopochwowe w postaci tabletek dopochwowych, tamponów, zawiesin do irygacji, żelu, proszku i rozpuszczalnika do sporządzania żelu, preparaty farmaceutyczne doodbijnicze w postaci czopków, emulsji, kapsułek, koncentratu, kremu, maści, pianki, płynu, tabletek, tamponu, zawiesiny, żelu, preparaty farmaceutyczne do pęcherza i cewki moczowej w postaci płynu do płukania, proszku do przygotowania płynu, żelu, preparaty farmaceutyczne do uszu w postaci aerozolu-emulsji, roztworu, zawiesiny, kremu, kropli, maści, płynu, proszku, przecika, tamponu, żelu, prepa-

raty farmaceutyczne do nosa w postaci aerozolu-zawiesiny, płynu, kropli, maści, pudru, pręcika, preparaty farmaceutyczne dopochwo-we w postaci emulsji do irygacji, globulek dopochwowych, kapsułek dopochwowych, kremów dopochwowych, maści dopochwowej, pianki do pochwy, płynu do irygacji.

(111) **204035** (220) 2006 01 05 (210) 304478  
(151) 2008 01 09 (441) 2006 04 18  
(732) GELLWE Spółka z o.o., Zabierzów, PL.  
(540)



Kolor znaku: szafirowy  
(531) 25.5.25, 26.13.25, 27.5.1, 29.1.4  
(510), (511) **30** desery, kisiele, **39** konfekcjonowanie kisielu i produk-tów żywnościowych ze skrobii.

(111) **204036** (220) 2006 01 05 (210) 304479  
(151) 2008 01 09 (441) 2006 04 18  
(732) GELLWE Spółka z o.o., Zabierzów, PL.  
(540)



Kolor znaku: szafirowy, jasnoniebieski  
(531) 25.5.25, 26.13.25, 27.5.1, 29.1.4  
(510), (511) **29** produkty mleczne jako dania gotowe i sproszkowa-ne, produkty zawierające składniki mleka, **30** budynie, kremy budy-niowe, desery budyniowe, desery mleczne, puddingi.

(111) **204037** (220) 2006 01 05 (210) 304481  
(151) 2008 02 06 (441) 2006 04 18  
(732) Joanna Tomaszewska, Warszawa, PL.  
(540) MAŁA CZARNA

(510), (511) **25** odzież, obuwie i nakrycia głowy, włączając t-shirty, szorty, koszulki polo, bluzy, czapki, kapelusze, marynarki, fartuchy, **35** prowadzenie sklepu z artykułami spożywczymi, **43** usługi gastro-nomiczne związane z podawaniem potraw i napojów w kafeteriach, kawiarniach, restauracjach, barach, snack-barach, usługi wynajmo-wania sal na posiedzenia, usługi restauracyjne, usługi kawiarni, kafe-terii, barów przekąskowych, kawiarni oraz barów kawowych z możli-wością jednoczesnego zaopatrzenia się w kawę, usługi restauracyjne przygotowujące żywność na wynos, usługi cateringowe-dostarcza-nie żywności i napojów, zaopatrywanie biur w kawę, dostarczanie żywności na zamówienie, przygotowywanie żywności, przygotowy-wanie i sprzedaż żywności i napojów na wynos.

(111) **204038** (220) 2006 01 18 (210) 305011  
(151) 2008 01 31 (441) 2006 05 02  
(732) „SPA” Sp. z o.o., Śmigiel, PL.  
(540) SPA FOOD  
(510), (511) **29** mięso, przetwory mięsne, szaszłyki.

(111) **204039** (220) 2006 01 20 (210) 305141  
(151) 2008 04 11 (441) 2006 05 02  
(732) KONGER Bogdan Gosztyła, Blizne Łaszczyńskiego, PL.  
(540) DYNAMIX  
(510), (511) **28** wędki, żyłki, spławiki, podbieraki, siatki, haczyki, ko-łowrotki, przynęty, torby na sprzęt wędkarski, sprzęt i przybory węd-karskie zawarte w klasie 28.

(111) **204040** (220) 2006 02 03 (210) 305745  
(151) 2008 04 14 (441) 2006 05 15  
(732) UNILEVER N.V., Rotterdam, NL.  
(540)



Kolor znaku: niebieski, żółty, biały  
(531) 2.9.1, 27.5.1, 29.1.13  
(510), (511) **05** preparaty dietetyczne, suplementy odżywcze w szczególności margaryny dietetyczne do celów medycznych, **29** kielbaski, pasztety i pasty mięsne, margaryna, masło, tłuszcze do gotowania i smażenia, sery i produkty serowe, twaróg, mleko i pro-dukty mleczne, mleko chude, mleko sojowe, przetwory mleczne, jogurty, śmietana, sztuczna śmietana i sery, jajka, dżemy, galaretki, jajka w proszku, tłuszcze i oleje jadalne, **30** kawa, herbata, kakao, cu-kier, ryż, tapioka, sago, kawa nienaturalna, mąka i preparaty zrobione ze zboża, chleb, biszkopty, ciasta i słodycze, lody, miód, melasa, drożd-że, proszek do pieczenia, sól, musztarda, ocet, sos sojowy, sosy do sałatek, majonez, sosy (przyprawy), przyprawy, lód, **32** napoje bezal-koholowe zawierające soki owocowe i mleko, maślanekę i jogurty.

(111) **204041** (220) 2006 02 14 (210) 306118  
(151) 2008 04 24 (441) 2006 05 29  
(732) Ashland Licensing and Intellectual Property LLC, Dublin, US.  
(540) CLASSIC BLUE  
(510), (511) **04** smary silnikowe oraz dodatki niechemiczne do pali-wa dla silników dieslowskich.

(111) **204042** (220) 2006 02 15 (210) 306163  
(151) 2008 01 30 (441) 2006 05 29  
(732) SEMMELROCK STEIN+DESIGN Sp. z o.o., Kołbiel, PL.  
(540)



Kolor znaku: biały, czerwony, czarny  
(531) 26.1.1, 26.15.1, 27.5.1, 29.1.13  
(510), (511) **19** kostka brukowa, **37** usługi budowlane, usługi w za-kresie układania kostki brukowej.

(111) **204043** (220) 2006 02 16 (210) 306203  
(151) 2008 03 25 (441) 2006 05 29  
(732) ALDO GROUP INTERNATIONAL AG, Baar, CH.  
(540)

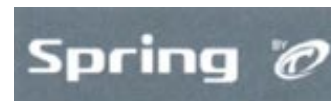

(531) 26.1.2, 27.5.1  
(510), (511) **18** torby, w tym torebki, torby na ramię, torby na zaku-py, worki marynarskie, torby na obuwie, portfele, **25** obuwie męskie, damskie i dziecięce, w szczególności buty, botki, mokasy, buty



sportowe, w tym do chodzenia, biegania i lekkoatletyki, sandały i pantofle, rękawiczki i kapelusze, paski, kurtki skórzane, **35** usługi w zakresie gromadzenia na rzecz osób trzecich obuwia dla kobiet i mężczyzn, akcesoriów obuwniczych, produktów do pielęgnacji obuwia, akcesoriów konfekcyjnych i toreb w celu ich dogodnego obejrzenia i umożliwienia dokonania zakupu bezpośrednio oraz drogą on-line.

(111) **204044** (220) 2006 03 06 (210) 306970  
 (151) 2008 04 21 (441) 2006 06 12  
 (732) Przedsiębiorstwo Handlowo-Usługowe „BAWI”  
 Spółka Akcyjna, Białystok, PL.  
 (540) BAWI  
 (510), (511) **16** papier, artykuły biurowe z wyjątkiem mebli, **39** dostarczanie towarów (zaopatrzenie).

(111) **204045** (220) 2006 03 07 (210) 307064  
 (151) 2008 01 30 (441) 2006 06 12  
 (732) Sebastian Jastrząb, Sosnowiec, PL.  
 (540)



Kolor znaku: czarny, żółty

(531) 3.7.17, 15.7.7, 26.2.1, 26.4.2, 27.5.1, 29.1.2, 29.1.8  
 (510), (511) **40** usługi poligraficzne w zakresie znakowania, malowania oraz haftowania odzieży, usługi znakowania pojazdów, **41** usługi w zakresie rozrywki lub nauczania w ramach klubów, organizowanie zlotów i zjazdów motocykli oraz kongresów, organizowanie spektakli i koncertów charytatywnych.

(111) **204046** (220) 2006 03 07 (210) 307065  
 (151) 2008 01 30 (441) 2006 06 12  
 (732) Sebastian Jastrząb, Sosnowiec, PL.  
 (540)



Kolor znaku: czarny, żółty

(531) 26.4.2, 27.5.1, 29.1.2, 29.1.8  
 (510), (511) **40** usługi poligraficzne w zakresie znakowania, malowania oraz haftowania odzieży, usługi znakowania pojazdów, **41** usługi w zakresie rozrywki lub nauczania w ramach klubów, organizowanie zlotów i zjazdów motocykli oraz kongresów, organizowanie spektakli i koncertów charytatywnych.

(111) **204047** (220) 2006 03 21 (210) 308039  
 (151) 2008 01 31 (441) 2006 06 26  
 (732) Institute of Advanced Management Spółka z o.o., Warszawa, PL.  
 (540)



(531) 1.15.23, 1.15.24, 26.11.3, 27.5.1  
 (510), (511) **35** reklama, pomoc i doradztwo dotyczące organizowania, prowadzenia i zarządzania działalnością gospodarczą i handlową, badania, poszukiwania i ekspertyzy w działalności gospodarczej,

pozyskiwanie informacji o działalności gospodarczej i handlowej, doradztwo w sprawach zarządzania pracownikami, rekrutacja i udostępnianie pracowników, dobór pracowników za pomocą metod psychotechnicznych, informacje statystyczne, analizy kosztów, wyliczenia działalności gospodarczej i handlowej, przygotowanie list płac, badania rynku i opinii publicznej, zakupy produktów i usług dla innych przedsiębiorstw, pozyskiwanie danych do komputerowych baz danych, systematyzacja danych komputerowych baz danych, **41** nauczanie w zakresie szkolnictwa wyższego, policealnego, podyplomowego, organizowanie i prowadzenie pozaszkolnych form kształcenia, szkoleń otwartych i zamkniętych, kursów, konferencji, kongresów, seminariów, sympozjów i zjazdów, publikowanie tekstów, książek, materiałów szkoleniowych, wydawnictw periodycznych i wydawnictw multimedialnych, **42** usługi naukowe, techniczne oraz ich projektowanie, projektowanie i wypożyczanie oprogramowania komputerowego, projektowanie systemów komputerowych, analizy systemów komputerowych.

(111) **204048** (220) 2006 03 21 (210) 308055  
 (151) 2008 01 28 (441) 2006 06 26  
 (732) „INTERHANDLER” Spółka z o.o., Toruń, PL.  
 (540)



Kolor znaku: czarny, zielony, żółty

(531) 27.5.1, 29.1.13  
 (510), (511) **07** amortyzatory, mieszarki do betonu, chłodnice do silników, ciągniki ogrodowe jednoosiowe, cylindry do silników, dmuchawy, dożarki, dźwigi samochodowe, silniki hydrauliczne, kombajny zbożowe, koparki, kosiarki, snopowiązałki, lemieszki pługów, łuskarki ziarna, młoty pneumatyczne, pługi, silniki inne niż do pojazdów lądowych, spycharki, walce drogowe, maszyny rolnicze, maszyny budowlane, części zamienne do maszyn rolniczych, części zamienne do maszyn budowlanych, **12** autokary, betoniarki-pojazdy, ciężarówki, opony, ogumienie do kół pojazdów, podwozia pojazdów, pojazdy wykorzystywane w rolnictwie, pojazdy wykorzystywane w budownictwie, traktory, ciągniki, części zamienne do pojazdów, **37** wynajem sprzętu budowlanego, naprawa pojazdów, naprawa maszyn, **39** transport, wypożyczanie pojazdów, usługi magazynowe, **44** wypożyczanie sprzętu rolniczego.

(111) **204049** (220) 2006 03 27 (210) 308307  
 (151) 2008 01 30 (441) 2006 07 10  
 (732) EDIPRESSE POLSKA S.A., Warszawa, PL.  
 (540) Przyjaciółka poleca

(510), (511) **16** materiały piśmienne zawarte w tej klasie, artykuły biurowe zawarte w tej klasie, wyroby z papieru i kartonu zawarte w tej klasie, czasopisma, gazety, dzienniki, książki, periodyki, afisze, albumy, atlasy, almanachy, blankiety, broszury, druki, formularze, fotografie, ramki do fotografii, kalendarze, katalogi, mapy, plany, plakaty, naklejki, obwoluty, prospekty, publikacje, rysunki, skoroszyty na dokumenty, zakładki do książek, podpórki do książek, koperty, kartki okolicznościowe, bilety, kupony papierowe, materiały instruktażowe i do nauczania, **35** usługi reklamowe na rzecz osób trzecich, promocja sprzedaży na rzecz osób trzecich, rozpowszechnianie ogłoszeń reklamowych, rozpowszechnianie materiałów reklamowych, wynajmowanie miejsc na umieszczanie ogłoszeń i reklam, publikowanie tekstów reklamowych, reklama za pośrednictwem sieci komputerowej, Internetu, intranetu, usługi badania rynku i opinii społecznej, pośrednictwo handlowe, prenumerata gazet, czasopism na rzecz osób trzecich, organizowanie wystaw, targów i konkursów w celach reklamowych i handlowych, usługi marketingowe, usługi agencji informacji handlowej, usługi agencji prasowych, **41** organizowanie i prowadzenie konkursów edukacyjnych i rozrywkowych, organizowanie plebiscytów, przyznawanie nagród w dziedzinie muzyki, literatury, polityki, nauki, techniki, rozrywki, filmu, audycji radiowych i telewizyjnych, organizowanie loterii, organizowanie i prowadzenie balów, koncertów, seminariów, sympozjów, zjazdów, konferencji, kongresów, organizowanie pokazów i wystaw z dziedziny kultury i edukacji, usługi reporterskie, usługi informacji o imprezach rozrywkowych, usługi klubów rozrywkowych, usługi klubów nocnych, montaż programów radiowych i telewizyjnych, usługi

w zakresie wykonywania zdjęć, usługi fotoreportaży, fotografika artystyczna, filmowanie, usługi wydawnicze, publikowanie książek, publikowanie tekstów innych niż teksty reklamowe, publikacja elektroniczna on-line książek i periodyków.

(111) **204050** (220) 2006 03 27 (210) 308308  
(151) 2008 01 30 (441) 2006 07 10  
(732) EDIPRESSE POLSKA S.A., Warszawa, PL.  
(540) Przyjaciółka poradnik

(510), (511) **16** materiały piśmienne zawarte w tej klasie, artykuły biurowe zawarte w tej klasie, wyroby z papieru i kartonu zawarte w tej klasie, czasopisma, gazety, dzienniki, książki, periodyki, afisze, albumy, atlasy, almanachy, blankiety, broszury, druki, formularze, fotografie, ramki do fotografii, kalendarze, katalogi, mapy, plany, plakaty, naklejki, nalepki, obwoluty, prospekty, publikacje, rysunki, skoroszyty na dokumenty, zakładki do książek, podpórki do książek, koperty, kartki okolicznościowe, bilety, kupony papierowe, materiały instruktażowe i do nauczania, **35** usługi reklamowe na rzecz osób trzecich, promocja sprzedaży na rzecz osób trzecich, rozpowszechnianie ogłoszeń reklamowych, rozpowszechnianie materiałów reklamowych, wynajmowanie miejsc na umieszczanie ogłoszeń i reklam, publikowanie tekstów reklamowych, reklama za pośrednictwem sieci komputerowej, Internetu, intranetu, usługi badania rynku i opinii społecznej, pośrednictwo handlowe, prenumerata gazet, czasopism na rzecz osób trzecich, organizowanie wystaw, targów i konkursów w celach reklamowych i handlowych, usługi marketingowe, usługi agencji informacyjnej handlowej, usługi agencji prasowych, **41** organizowanie i prowadzenie konkursów edukacyjnych i rozrywkowych, organizowanie plebiscytów, przyznawanie nagród w dziedzinie muzyki, literatury, polityki, nauki, techniki, rozrywki, filmu, audycji radiowych i telewizyjnych, organizowanie loterii, organizowanie i prowadzenie balów, koncertów, seminariów, sympozjów, zjazdów, konferencji, kongresów, organizowanie pokazów i wystaw z dziedziny kultury i edukacji, usługi reporterskie, usługi informacji o imprezach rozrywkowych, usługi klubów rozrywkowych, usługi klubów nocnych, montaż programów radiowych i telewizyjnych, usługi w zakresie wykonywania zdjęć, usługi fotoreportaży, fotografika artystyczna, filmowanie, usługi wydawnicze, publikowanie książek, publikowanie tekstów innych niż teksty reklamowe, publikacja elektroniczna on-line książek i periodyków.

(111) **204051** (220) 2006 03 27 (210) 308317  
(151) 2008 03 05 (441) 2006 07 10  
(732) „INTERHANDLER” Spółka z o.o., Toruń, PL.  
(540)



Kolor znaku: żółty, zielony

(531) 27.5.1, 27.5.2, 29.1.12

(510), (511) **07** amortyzatory, mieszarki do betonu, chłodnice do silników, ciągniki ogrodowe jednoosiowe, cylindry do silników, dmuchawy, dołarki, dźwigi samochodowe, silniki hydrauliczne, kombajny zbożowe, koparki, kosiarki, snopowiązałki, lemieszki pługów, łuskarki ziarna, młoty pneumatyczne, pługi, silniki inne niż do pojazdów lądowych, spycharki, walce drogowe, maszyny rolnicze, maszyny budowlane, części zamienne do maszyn rolniczych, części zamienne do maszyn budowlanych, **12** autokary, betoniarki-pojazdy, ciężarówki, opony, ogumienie do kół pojazdów, podwozia pojazdów, pojazdy wykorzystywane w rolnictwie, pojazdy wykorzystywane w budownictwie, traktory, ciągniki, części zamienne do pojazdów, **37** usługi budowlane, naprawa pojazdów, naprawa maszyn, **39** transport, wypożyczanie pojazdów, usługi magazynowe, **44** usługi rolnicze.

(111) **204052** (220) 2006 04 03 (210) 308561  
(151) 2008 04 16 (441) 2006 07 10  
(732) SigmaKalon Deco Polska Sp. z o.o., Wrocław, PL.  
(540) AKRYLIT 3000 NANO

(510), (511) **02** farby, lakiery, emalie, pokosty, bejce, koloranty, środki zabezpieczające drewno, **19** materiały budowlane niemetalowe,

**35** reklama towarów ukazujących zalety towarów celem ich zakupu takich jak: farby, lakiery, emalie, pokosty, bejce, koloranty, środki zabezpieczające drewno.

(111) **204053** (220) 2006 04 07 (210) 309192  
(151) 2008 03 25 (441) 2006 07 10  
(732) Kabushiki Kaisha TLV trading as TLV Co., Ltd, Kakogawa-shi, JP.  
(540) TLV

(510), (511) **07** zawory zawarte w tej klasie, zawory kulowe, zawory z napędem mechanicznym, zawory pneumatyczne, zawory sterujące, pneumatyczne zawory sterujące, zawory odpowietrzające, zawory zwrotne, zawory niezamarzające, filtry zawarte w tej klasie, odpowietrzacze, korki odpowietrzające, filtry pomp, separatory, sita zawarte w tej klasie, okienka kontrolne, urządzenia do próżniowo-parowych systemów grzewczych, urządzenia do odzyskiwania skroplin, części zamienne i wyposażenie do wszystkich wyżej wymienionych towarów, **09** przyrządy do pomiaru wibracji i temperatury, mierniki przepływu, urządzenia do automatycznego pomiaru ciśnienia i temperatury, części zamienne i wyposażenie do wszystkich wyżej wymienionych towarów, **11** urządzenia i instalacje grzewcze, próżniowo-parowe urządzenia i instalacje grzewcze, części zamienne i wyposażenie do wszystkich wyżej wymienionych towarów.

(111) **204054** (220) 2006 04 11 (210) 309352  
(151) 2008 02 14 (441) 2006 07 24  
(732) KIERMUSY DWOREK NAD ŁĄKAMI Andrzej Żamojda, Kiermusy, PL.  
(540)



Kolor znaku: jasnoniebieski, złoty, granatowy

(531) 24.13.2, 27.5.1, 29.1.13

(510), (511) **25** ubrania, bielizna damska, bielizna osobista, koszule, **35** zgrupowanie na rzecz osób trzecich różnych towarów pozwalające nabywcy je oglądać i kupować w sklepach z odzieżą, **40** przeróbka odzieży, **42** projektowanie mody.

(111) **204055** (220) 2006 04 28 (210) 310209  
(151) 2008 02 08 (441) 2006 08 07  
(732) „APLISENS-Produkcja Przetworników Ciśnienia i Aparatury Pomiarowej” Sp. z o.o., Warszawa, PL.  
(540)

APT-□□□□

(531) 26.4.9, 27.5.1

(510), (511) **09** elementy automatyki przemysłowej-przetworniki temperatury i ciśnienia.

(111) **204056** (220) 2006 04 28 (210) 310210  
(151) 2008 02 08 (441) 2006 08 07  
(732) „APLISENS-Produkcja Przetworników Ciśnienia i Aparatury Pomiarowej” Sp. z o.o., Warszawa, PL.  
(540)

USP-□□□□

(531) 26.4.9, 27.5.1

(510), (511) **09** elementy automatyki przemysłowej-sondy poziome.

(111) **204057** (220) 2006 04 28 (210) 310211  
(151) 2008 02 08 (441) 2006 08 07  
(732) „APLISENS-Produkcja Przetworników Ciśnienia i Aparatury Pomiarowej” Sp. z o.o., Warszawa, PL.

(540)

UZ-□□□□

(531) 26.4.9, 27.5.1

(510), (511) **09** elementy automatyki przemysłowej-zasilacze, separatory, przetworniki sygnałów, elementy zabezpieczające.

(111) **204058** (220) 2006 05 04 (210) 310335  
 (151) 2007 11 26 (441) 2006 08 07  
 (732) „GLASSER” Krzysztof Machnicki, Łódź, PL.  
 (540)



Kolor znaku: biały, pomarańczowy, niebieski

(531) 26.1.1, 26.15.1, 27.5.1, 29.1.13

(510), (511) **12** samochody osobowe, **41** nauczanie, organizowanie i obsługa zjazdów.

(111) **204059** (220) 2006 06 28 (210) 310339  
 (151) 2008 02 06 (441) 2006 10 02  
 (732) PRZEDSIĘBIORSTWO PRODUKCYJNE „MODMAR”  
 EXPORT-IMPORT Janusz Marek Humeniuk, Gaj Oławski, PL.  
 (540)



Kolor znaku: złoty, czarny

(531) 1.5.1, 27.5.1, 29.1.12

(510), (511) **16** opakowania z tworzywa sztucznych, **35** usługi w zakresie pośrednictwa handlowego.

(111) **204060** (220) 2006 05 09 (210) 310481  
 (151) 2008 01 24 (441) 2006 08 21  
 (732) NEXBAU mgr inż. Roman Bauta, Karpicko, PL.  
 (540)



Kolor znaku: zielony, szary

(531) 27.5.1, 29.1.12

(510), (511) **06** bramy metalowe, drzwi metalowe, okna metalowe, metalowe okładziny dla budownictwa, metalowe pokrycia ścian dla budownictwa, przegrody metalowe, ścianki szczelne metalowe, rolety zewnętrzne metalowe, szklarnie metalowe, **19** bramy niemetalowe, drzwi niemetalowe, okna niemetalowe, lufciki i okienka niemetalowe, odrzwia niemetalowe, okiennice niemetalowe, niemetalowe konstrukcje nośne szklarni, niemetalowe okładziny dla budownictwa, przegrody niemetalowe, rolety zewnętrzne niemetalowe i nie z materiałów tekstylnych, szklarnie niemetalowe, żaluzje niemetalowe, **37** montaż, konserwacja i naprawy okien, bram i elewacji z okładzin, montaż, konserwacja i naprawy konstrukcji dla ogrodów zimowych.

(111) **204061** (220) 2006 05 09 (210) 310499  
 (151) 2008 02 06 (441) 2006 08 21  
 (732) „Alex-moda” Spółka z o.o., Ołtarzew, PL.  
 (540)



Kolor znaku: czerwony, czarny

(531) 27.5.1, 29.1.1, 29.1.8

(510), (511) **24** tkaniny dekoracyjne, materiały, zasłony, firany, **39** dystrybucja tkanin dekoracyjnych i tekstyliów do dekoracji wnętrz, **40** krojenie tkanin, **42** tekstylia do dekoracji wnętrz, projektowanie dekoracji wnętrz, dekoracje wnętrz.

(111) **204062** (220) 2006 05 10 (210) 310515  
 (151) 2008 01 24 (441) 2006 08 21  
 (732) SEISAN & SENDEN Spółka Jawna Rafał Kosyl i Mariusz Pluta,  
 Łódź, PL.  
 (540)



(531) 26.4.22, 27.5.1

(510), (511) **18** portfele, torby turystyczne, torby podróżne, torebki, teczki, **25** bielizna osobista, odzież, odzież dla dzieci, nakrycia głowy, czapki, apaszki, szaliki, rękawice, paski, obuwie, obuwie sportowe, **35** marketing, doradztwo handlowe.

(111) **204063** (220) 2006 05 16 (210) 310740  
 (151) 2008 02 19 (441) 2006 08 21  
 (732) Handlowa Spółdzielnia Pracy Hala Targowa „WOLA”,  
 Warszawa, PL.; Spółdzielnia „Hale Banacha”, Warszawa,  
 PL.; „Społem” Powszechna Spółdzielnia Spożywców, Biała  
 Podlaska, PL.; Powszechna Spółdzielnia Spożywców „Społem”  
 w Białymstoku, Białystok, PL.; „Społem” Powszechna Spółdzielnia  
 Spożywców „Jedność”, Częstochowa, PL.; Powszechna  
 Spółdzielnia Spożywców „Społem” Katowice, Katowice, PL.;  
 „Społem” Powszechna Spółdzielnia Spożywców, Kielce, PL.;  
 HANDLOWA SPÓŁDZIELNIA JUBILAT, Kraków, PL.; „SPOŁEM”  
 Spółdzielcze Domy Handlowe „CENTRAL”, Łódź, PL.; „Społem”  
 Powszechna Spółdzielnia Spożywców, Rzeszów, PL.; „Społem”  
 TYCHY Sp. z o.o., Tychy, PL.; „Społem” Powszechna Spółdzielnia  
 Spożywców „FENIKS”, Wrocław, PL.; Powszechna Spółdzielnia  
 Spożywców „Społem” w Zakopanem, Zakopane, PL.; Powszechna  
 Spółdzielnia Spożywców „Społem” w Opolu, Opole, PL.  
 (540)



Kolor znaku: brązowy i jego odcienie, biały, szary

(531) 26.4.2, 27.5.1, 29.1.7, 29.1.13

(510), (511) **18** portfele, portmonetki, paski skórzane, aktówki, teczki skórzane, torby podróżne na ubranie, torby na zakupy, torby plażowe, torby podróżne, torby turystyczne, torebki damskie, etui skórzane, kuferki na kosmetyki, tornistry szkolne, plecaki, kufry, walizki, narzuty ze skór, kapelusze skórzane, parasole przeciwsłoneczne i przeciwsłoneczne, **25** odzież damska, odzież męska, odzież dziecięca, odzież sportowa, odzież futrzana, futra, odzież skórzana, spodnice, sukienki, garsonki, garnitury, marynarki, spodnie, kamizelki, bluzki, koszule, krawaty, T-shirty, kurtki, płaszcze, swetry, odzież z dzianiny, szlafroki, płaszcze kąpielowe, kąpielówki, kostiumy kąpielowe, kostiumy plażowe, skarpetki, pończochy, legginsy, rajstopy, nakrycia głowy, czapki, kapelusze, chusty, apaszki, szale, rękawiczki, paski do odzieży, bielizna damska, bielizna męska, bielizna dziecięca, staniki, koszulki, podkoszulki, majtki, slipy, kalessony, piżamy, koszule nocne, buty, buty sportowe, buty dziecięce, drewniaki, espadryle, półbuty, sandały, botki, tenisówki, trampki, pantofle domowe, **35** usługi w zakresie prowadzenia punktów sprzedaży detalicznej i hurtowej artykułów wymienionych w klasie 18 i klasie 25, zgrupowanie na rzecz osób trzech towarów wymienionych w klasie 18 i klasie 25, pozwa-

lające nabywcy wygodnie je oglądać i kupować w hurtowniach i sieci sprzedaży detalicznej, pośrednictwo handlowe, doradztwo na rzecz sprzedających i kupujących, usługi w zakresie marketingu i reklamy, dystrybucja materiałów reklamowych, promocja sprzedaży, **41** organizowanie i prowadzenie szkoleń.

(511) wspólne prawo ochronne

(111) **204064** (220) 2006 05 18 (210) 310904

(151) 2008 02 01 (441) 2006 08 21

(732) The Coca-Cola Company, Atlanta, US.

(540) COKE LIVE MUSIC FESTIVAL

(510), (511) **32** piwo, wody mineralne i gazowane oraz inne napoje bezalkoholowe, napoje owocowe i soki owocowe, syropy i inne preparaty do produkcji napojów, **41** nauczanie, kształcenie, rozrywka, działalność sportowa i kulturalna.

(111) **204065** (220) 2006 05 18 (210) 310911

(151) 2008 02 01 (441) 2006 08 21

(732) Mikołaj Stadtmüller, Uraz, PL.

(540) ACADEMUS

(510), (511) **41** parki rozrywki, wakacyjne organizowanie obozów, usługi związane z organizacją wypoczynku, wypożyczanie sprzętu sportowego, **43** bary, restauracje, catering, usługi hotelarskie, agencje zakwaterowania, wynajmowanie noclegów i rezerwowanie noclegów, **44** pielęgnacja trawników, usługi z zakresu szkółek roślinnych, wypożyczanie sprzętu dla gospodarstw rolnych.

(111) **204066** (220) 2006 05 23 (210) 311072

(151) 2008 04 22 (441) 2006 09 04

(732) Hamida Pharma Poland Sp. z o.o., Konstancin-Jeziorna, PL.

(540) Femapause

(510), (511) **03** kosmetyki.

(111) **204067** (220) 2006 05 24 (210) 311114

(151) 2008 04 21 (441) 2006 09 04

(732) Firma „KAMILA” Zakład Pracy Chronionej Wiesław Wiśniewski, Józefkowo, PL.

(540)



Kolor znaku: czerwony

(531) 26.1.2, 27.5.1, 29.1.1

(510), (511) **25** kostiumy kąpielowe (stroje kąpielowe), kąpielówki, **28** artykuły gimnastyczne i sportowe, **35** zgrupowanie na rzecz osób trzecich różnych towarów pozwalające nabywcy wygodnie je oglądać i kupować w sklepie, hurtowni, supermarkecie jak również sprzedaż w formie wysyłkowej na podstawie zamówień składanych z katalogów oraz z witryn internetowych artykułów gimnastycznych i sportowych, strojów kąpielowych i kąpielówek, strojów plażowych, doradztwo handlowe, usługi w zakresie organizowania wystaw w celach handlowych, usługi w zakresie kojarzenia kontrahentów handlowych i prowadzenia przedstawicielstw handlowych podmiotów zagranicznych w kraju, prowadzenie interesów osób trzecich w zakresie prowadzenia promocji i reklamy ich wyrobów, usługi importowo-eksportowe.

(111) **204068** (220) 2006 06 06 (210) 311698

(151) 2008 01 30 (441) 2006 09 18

(732) TERRA TRADING S.A., Poznań, PL.

(540)



Kolor znaku: czerwony, szary, czarny, biały

(531) 27.5.1, 29.1.14

(510), (511) **01** nawozy naturalne i sztuczne, podłoża do upraw bezgruntowych, **05** środki ochrony roślin, pestycydy, herbicydy, fungicydy, zoocydy, **12** rowery i części zamienne do rowerów, **36** administrowanie i zarządzanie nieruchomościami, pośrednictwo w handlu mieszkaniami, analizy finansowe, wyceny nieruchomości i majątku, wyceny inwestycji budowlanych, wynajmowanie mieszkań i nieruchomości, kupno-sprzedaż nieruchomości, usługi bankowe dotyczące kupna-sprzedaży nieruchomości, **37** budowa budynków i budowli na nabytych gruntach, **42** projektowanie i doradztwo dotyczące budownictwa komunalnego i przemysłowego.

(111) **204069** (220) 2006 06 08 (210) 311813

(151) 2008 02 01 (441) 2006 09 18

(732) POLENERGIA S.A., Warszawa, PL.

(540)



Kolor znaku: szary, pomarańczowy, czerwony, czarny

(531) 26.5.1, 27.5.1, 29.1.14

(510), (511) **09** aparatura rozdzielcza i sterownicza energii elektrycznej, aparatura i instrumenty pomiarowe i kontrolno-badawcze, **35** usługi w zakresie doradztwa w dziedzinie zarządzania i prowadzenia działalności gospodarczej, usługi w zakresie prowadzenia punktów sprzedaży hurtowej paliw stałych, ciekłych, gazowych i ropopochodnych oraz wyrobów chemicznych, **37** usługi w zakresie instalowania, napraw i konserwacji: maszyn dla górnictwa, kopalnictwa i budownictwa, silników elektrycznych i transformatorów, elektrycznej aparatury rozdzielczej i sterowniczej, sprzętu elektrycznego, instrumentów i przyrządów pomiarowych i kontrolnych, usługi w zakresie budowy i konserwacji rurociągów, linii elektroenergetycznych, elektrotrakcyjnych i telekomunikacyjno-przesyłowych, usługi w zakresie wznoszenia konstrukcji stalowych, usługi wykonywania instalacji elektrycznych w budynkach oraz instalacji elektrycznych sygnalizacyjnych, **39** usługi w zakresie przesyłania i dystrybucji energii elektrycznej i gazu ziemnego, usługi w zakresie transportu gazu płynnego oraz produktów ropo- i gazopochodnych, usługi w zakresie bezzbiornikowego magazynowania gazu ziemnego i składowania odpadów w złożach, usługi w zakresie dystrybucji ciepła (pary wodnej i gorącej wody) i paliw gazowych w systemie sieciowym, usługi w zakresie magazynowania paliw i produktów chemicznych, usługi doradcze i informacyjne dotyczące usług wymienionych w kl. 39, **40** usługi w zakresie przetwarzania ropy naftowej i gazu ziemnego, usługi w zakresie wytwarzania energii elektrycznej, paliw gazowych, ciepła (pary wodnej i gorącej wody), usługi doradcze dotyczące usług wymienionych w kl. 40, **42** prowadzenie na zlecenie osób trzecich prac badawczo-rozwojowych w dziedzinie: nauk biologicznych i środowiska naturalnego, nauk technicznych, wytwarzania energii i paliw, przeprowadzanie na zlecenie osób trzecich analiz i badań technicznych w dziedzinie energii i paliw wytwarzanych i przetwarzanych.

(111) **204070** (220) 2006 06 09 (210) 311826

(151) 2008 02 06 (441) 2006 09 18

(732) MILAB Czesław Misiun, Koszalin, PL.

(540)



Kolor znaku: czerwony

(531) 20.5.7, 24.17.5, 29.1.1

(510), (511) **35** usługi doradcze w zakresie organizacji i prowadzenia działalności gospodarczej w przedsiębiorstwach przemysłowych lub handlowych, **41** usługi edukacyjne, kształcenie ustawiczne dorosłych, prowadzenie specjalistycznych szkoleń z zakresu bezpieczeństwa i higieny pracy, **42** usługi w zakresie badań naukowo-technicznych oraz sporządzania raportów, ocen i opinii na polu naukowym

i technologicznym w dziedzinie nauk: technicznych, matematyczno-fizycznych i astronomii, chemicznych, biologicznych i środowiska naturalnego, przyrodniczych.

(111) **204071** (220) 2006 06 09 (210) 311827  
(151) 2008 02 06 (441) 2006 09 18  
(732) MILAB Czesław Misiun, Koszalin, PL.  
(540) MILAB

(510), (511) **35** usługi doradcze w zakresie organizacji i prowadzenia działalności gospodarczej w przedsiębiorstwach przemysłowych lub handlowych, **41** usługi edukacyjne, kształcenie ustawiczne dorosłych, prowadzenie specjalistycznych szkoleń z zakresu bezpieczeństwa i higieny pracy, **42** usługi w zakresie badań naukowo-technicznych oraz sporządzania raportów, ocen i opinii na polu naukowym i technologicznym w dziedzinie nauk: technicznych, matematyczno-fizycznych i astronomii, chemicznych, biologicznych i środowiska naturalnego, przyrodniczych.

(111) **204072** (220) 2006 06 14 (210) 312034  
(151) 2008 03 19 (441) 2006 09 18  
(732) GALERIA BALI S.C. Anna Gawlikowska, Witold Gawlikowski, Józefów, PL.  
(540)



Kolor znaku: czarny, pomarańczowy, biały  
(531) 1.3.2, 1.7.1, 7.1.5, 26.1.4, 27.5.1, 29.1.13  
(510), (511) **20** dzieła sztuki takie jak rzeźby, płaskorzeźby, panele z drewna, wosku, gipsu, tworzyw sztucznych, bursztynu, **41** organizowanie wystaw z dziedziny kultury i sztuki, usługi klubów towarzyskich, rozrywkowych, nocnych, **43** usługi kawiarni, restauracji.

(111) **204073** (220) 2006 06 17 (210) 312095  
(151) 2008 01 30 (441) 2006 09 18  
(732) „MOKATE” Spółka Akcyjna, Ustroń, PL.  
(540)



Kolor znaku: zielony, biały, czerwony, fioletowy, brązowy, czarny, szary  
(531) 2.3.1, 11.3.1, 19.3.3, 27.5.1, 29.1.15  
(510), (511) **05** herbata z ziół leczniczych, preparaty wspomagające leczenie.

(111) **204074** (220) 2006 06 19 (210) 312137  
(151) 2008 04 10 (441) 2006 10 02  
(732) MTC PLUS Spółka z o.o., Białystok, PL.  
(540)



Kolor znaku: zielony, czarny  
(531) 24.17.1, 24.17.7, 27.5.1, 29.1.3, 29.1.8  
(510), (511) **01** alkohol etylowy, **32** napoje bezalkoholowe, piwo, **33** napoje alkoholowe, **35** publikowanie tekstów reklamowych, rozpowszechnianie ogłoszeń reklamowych, reklamy, pokazy towarów, dystrybucja próbek, rozpowszechnianie materiałów reklamowych-

-prospektów, ulotek, druków, próbek, reklama za pośrednictwem sieci komputerowej, organizowanie targów w celach handlowych lub reklamowych, organizowanie wystaw w celach handlowych lub reklamowych, wynajem czasu reklamowego we wszystkich środkach przekazu, zgrupowanie na rzecz osób trzecich różnych towarów pozwalające nabywcy je oglądać i kupować w sklepie i hurtowni z napojami bezalkoholowymi, alkoholowymi i piwem, zgrupowanie na rzecz osób trzecich różnych towarów pozwalające nabywcy wygodnie oglądać i kupować te towary na stronie internetowej dotyczącej sprzedaży napojów bezalkoholowych, alkoholowych i piwa, **36** doradztwo w sprawach finansowych, informacje finansowe, operacje finansowe, inwestycje kapitałowe, dzierżawa nieruchomości, wynajmowanie mieszkań, wynajmowanie pomieszczeń biurowych, operacje walutowe, wycena nieruchomości, pośrednictwo w sprawach majątku nieruchomego, pośrednictwo finansowe, pośrednictwo ubezpieczeniowe, **39** dostarczanie towarów, przewożenie ładunków, przewóz samochodami ciężarowymi, transport samochodowy, usługi transportowe samochodowe w zakresie przewozu towarów, **42** sporządzanie umów najmu.

(111) **204075** (220) 2006 06 19 (210) 312160  
(151) 2008 03 13 (441) 2006 10 02  
(732) T2B Spółka z ograniczoną odpowiedzialnością, Białystok, PL.  
(540)



Kolor znaku: granatowy, szary  
(531) 7.11.10, 26.11.3, 27.5.1, 27.7.1, 29.1.4, 29.1.6  
(510), (511) **39** przewożenie ładunków, przewóz samochodami ciężarowymi, transport samochodowy, spedycja, pośrednictwo w transporcie, organizowanie wycieczek, organizowanie wycieczek morskich, organizowanie podróży, biura podróży z wyjątkiem rezerwacji hoteli i pensjonatów, transport podróży, rezerwowanie miejsc na wycieczki, transport poprzez rurociągi, składowanie, magazynowanie towarów i transport ładunków, wynajmowanie i wypożyczanie pojazdów, agencje turystyczne, rezerwacja miejsc na podróż, rezerwacja transportu, turystyka związana ze zwiedzaniem, usługi osób towarzyszących w podróży, usługi przewodnictwa turystycznego i pilotażu, **41** organizowanie rajdów i zlotów.

(111) **204076** (220) 2006 06 20 (210) 312225  
(151) 2008 01 22 (441) 2006 10 02  
(732) „YOUNG & CASE” Polska Spółka z ograniczoną odpowiedzialnością, Raszyn, PL.  
(540) Euroinkubator

(510), (511) **35** prowadzenie ksiąg, doradztwo w zakresie zarządzania, doradztwo w sprawach organizowania i prowadzenia działalności gospodarczej, **36** agencje ściągające należności, **42** usługi prawne.

(111) **204077** (220) 2006 06 20 (210) 312227  
(151) 2008 01 22 (441) 2006 10 02  
(732) „YOUNG & CASE” Polska Spółka z ograniczoną odpowiedzialnością, Raszyn, PL.  
(540) Young & Case

(510), (511) **35** prowadzenie ksiąg, doradztwo w zakresie zarządzania, doradztwo w sprawach organizowania i prowadzenia działalności gospodarczej, **36** agencje ściągające należności, **42** usługi prawne.

(111) **204078** (220) 2006 06 20 (210) 312247  
(151) 2008 02 26 (441) 2006 10 02  
(732) „COFFEEmagic” Bartosz Liga, Katowice, PL.  
(540)



Kolor znaku: czarny, czerwony  
(531) 26.11.2, 27.5.1, 29.1.1, 29.1.8

(510), (511) **21** czajniczki do herbaty nie z metali szlachetnych, cukiernice nie z metali szlachetnych, dzbanki do parzenia kawy, ekspresy do kawy nieelektryczne i nie z metali szlachetnych, filiżanki nie z metali szlachetnych, serwisy do herbaty nie z metali szlachetnych, serwisy do kawy nie z metali szlachetnych, kubki nie z metali szlachetnych, kubki z papieru lub tworzyw sztucznych, porcelana, serwetniki nie z metali szlachetnych, spodki nie z metali szlachetnych, dozowniki ręczników papierowych metalowe, talerze papierowe, **43** bary szybkiej obsługi, kafeterie, kawiarnie, restauracje, przygotowywanie dań na zamówienie oraz ich dostarczanie.

(111) **204079** (220) 2006 06 23 (210) 312383  
(151) 2008 04 10 (441) 2006 10 02  
(732) Przedsiębiorstwo Usługowe Biuro Finansowo-Rachunkowe „ANALOG” Sp. z o.o., Lublin, PL.  
(540) ANALOG

(510), (511) **35** usługi: prowadzenia ksiąg rachunkowych, usługi z dziedziny rachunkowości, przygotowywania zeznań podatkowych, badania sprawozdań finansowych, doradztwa w zakresie organizowania i prowadzenia działalności gospodarczej, analiz, opinii i ekspertyz z zakresu księgowości i rachunkowości zarządczej, analiz, opinii i ekspertyz w działalności gospodarczej, badania rynku, prognoz w dziedzinie działalności gospodarczej, informacji handlowej i o działalności gospodarczej, reklamy, publikacji i rozpowszechniania materiałów reklamowych, zarządzania komputerowymi bazami danych, wyszukiwania informacji w komputerowych bazach danych, pośrednictwa w zawieraniu transakcji handlowych, **36** usługi: analiz finansowych, doradztwa finansowego, wycen przedsiębiorstw, ekspertyz i doradztwa podatkowego, pośrednictwa finansowego i ubezpieczeniowego, inwestycji kapitałowych, **41** usługi: publikacji elektronicznych on-line książek i periodyków, publikowania książek i tekstów-innych niż reklamowe, organizowania i obsługa konferencji, kongresów, sympozjów, seminariów, tłumaczenia, nauczania, kursów korespondencyjnych.

(111) **204080** (220) 2006 06 26 (210) 312432  
(151) 2008 04 18 (441) 2006 10 02  
(732) Ewa Szymaszkiewicz-Lęcznar, Wrocław, PL.  
(540)



Kolor znaku: niebieski  
(531) 26.7.1, 27.5.1, 29.1.4

(510), (511) **35** doradztwo w zakresie prowadzenia działalności gospodarczej, zarządzania personelem, pośrednictwo pracy, usługowe prowadzenie ksiąg rachunkowych, doradztwo w zakresie rachunkowości i podatków, **36** agencje pośrednictwa w handlu nieruchomościami, doradztwo finansowe, pośrednictwo ubezpieczeniowe, wynajem mieszkań, analizy finansowe, **41** edukacja, pozaszkolne formy kształcenia, nauczanie, usługi w zakresie tłumaczeń.

(111) **204081** (220) 2006 06 27 (210) 312457  
(151) 2008 01 28 (441) 2006 10 02  
(732) Media Express Sp. z o.o., Warszawa, PL.  
(540) SUPERAK

(510), (511) **16** prasa, książki, czasopisma, **35** reklama i promocja prasowa, radiowa, telewizyjna i innego rodzaju, reklama za pomocą sieci komputerowej, **38** programy radiowe i telewizyjne, produkcja filmów, **41** przesyłanie informacji tekstowej i obrazowej przez Internet.

(111) **204082** (220) 2006 06 27 (210) 312459  
(151) 2008 01 30 (441) 2006 10 02  
(732) Media Express Sp. z o.o., Warszawa, PL.  
(540) super express TV

(510), (511) **35** reklama i promocja prasowa, radiowa, telewizyjna i innego rodzaju, reklama za pomocą sieci komputerowej, **38** programy radiowe i telewizyjne, produkcja filmów, **41** przesyłanie informacji tekstowej i obrazowej przez Internet.

(111) **204083** (220) 2006 06 27 (210) 312461  
(151) 2008 01 28 (441) 2006 10 02  
(732) PAPAGAYO Sp. z o.o., Warszawa, PL.  
(540)



Kolor znaku: żółty, beżowy, niebieski, czerwony, czarny  
(531) 2.1.25, 16.1.14, 27.5.1, 29.1.15

(510), (511) **09** audiowizualne urządzenia dydaktyczne, dane na nośnikach optycznych, nośniki danych magnetyczne, dyski optyczne, dyski magnetyczne, dyskietki, aparatura do przetwarzania informacji, programy komputerowe, komputery, megafony, mikrofony, modemy, aparaty do nauczania, nośniki informacji optyczne, nośniki informacji magnetyczne, przeźrocza do projekcji, skanery, kamery i aparaty fotograficzne, przewodniki turystyczne w postaci plików elektronicznych, dostępne przez Internet, płyty CD, **16** fotografie, gazety, broszury, kalendarze, karty pocztowe, karty okolicznościowe, karty muzyczne z życzeniami, mapy, makiety, pieczątki, plany miast, prospekty, publikacje, przewodniki turystyczne, **35** reklama i promocja za pośrednictwem Internetu, wyszukiwanie w komputerowych bazach danych, pozyskiwanie danych do baz danych, zarządzanie plikami komputerowymi, agencje informacji miejskiej, **39** usługi biur turystycznych z wyłączeniem rezerwacji hoteli i pensjonatów, organizowanie wycieczek, organizowanie podróży, transport podróży, rezerwacja miejsc na podróże, rezerwowanie miejsc na wycieczki, zwiedzanie turystyczne, **43** hotele, kawiarnie, kempingi, motele, rezerwowanie noclegów, restauracje, usługi gastronomiczne, bary szybkiej obsługi, stołówki, zajazdy, domy turystyczne, przygotowywanie dań na zamówienie oraz dostawa potraw na zamówienie.

(111) **204084** (220) 2006 06 29 (210) 312499  
(151) 2008 01 30 (441) 2006 10 02  
(732) Firma Handlowa „WALOR” A. Nowak, W. Fryc Sp.j., Kolbuszowa, PL.  
(540) NAK TECHNOLOGY

(510), (511) **03** artykuły chemii gospodarczej, preparaty do pielęgnacji samochodów, produkty kosmetyczne, środki myjące, czyszczące i konserwujące do pielęgnacji pojazdów, szampony, płyny do spryskiwaczy szyb samochodowych, środki do czyszczenia szkła, metalu, skóry i tworzyw sztucznych, wosk polerski, materiały ściernie, papier ścierny i polerujący, preparaty do polerowania, środki myjące, preparaty do usuwania farby, **06** drobica metalowa, opaski zaciskowe metalowe, pierścienie metalowe, pierścienie metalowe osadzące, płytki metalowe, przewody ciśnieniowe metalowe, przewody rurowe instalacyjne rozgałęźne metalowe, pierścienie zabezpieczające (oringi i segera), smarowniczkę, kołki, śruby, nakrętki i tuleje metalowe, łańcuchy metalowe, łańcuchy zabezpieczające metalowe, **07** łożyska kulkowe, łożyska (części maszyn), paski napędowe do wentylatorów silników, pierścienie tłokowe, pasy do prądnic i silników spalinowych, pierścienie smarowe, pompy i pompki smarownicze, świece zapłonowe do silników spalinowych, **12** drążki skrętne do pojazdów, gwoździe do opon, hamulce do pojazdów, klocki i szczęki hamulcowe do pojazdów, lusterka do pojazdów, łańcuchy przeciwpoślizgowe, opony i dętki do pojazdów, pokrowce na siedzenia samochodowe, resory i sprzężyny do zawieszania pojazdów, wycieraczki do szyb pojazdów, zderzaki samochodowe, łańcuchy napędowe do pojazdów lądowych, hydrauliczne obwody do pojazdów, okładziny hamulców, **17** materiały izolacyjne, pierścienie gumowe, pierścienie uszczelniające (simmeringi), pierścienie wodoszczelne, przewody giętkie do chłodnic pojazdów, przewody giętkie niemetalowe, taśmy i tkaniny izolacyjne, tuleje gumowe, uszczelki, zderzaki gumowe, węże hydrauliczne niemetalowe, okładziny sprzęgieł, **19** przewody ciśnieniowe niemetalowe, **20** śruby i nakrętki niemetalowe, sworznie niemetalowe, zaciski niemetalowe do kabli, **35** zgrupowanie na rzecz osób trzecich różnych towarów obejmujących: artykuły chemii gospodarczej, preparaty do pielęgnacji samochodów, produkty kosmetyczne, środki myjące, czyszczące i konserwujące do pielęgnacji pojazdów, szampony, płyny do spryskiwaczy szyb samochodowych, środki do czyszczenia szkła, metalu, skóry i tworzyw sztucznych, wosk polerski, materiały ściernie, papier ścierny i polerujący, preparaty do polerowania, środki myjące, preparaty do usuwania farby, drobnicę metalową, opaski zaciskowe metalowe, pierścienie metalowe, pierścienie metalowe osad-

cze, płytki metalowe, przewody ciśnieniowe metalowe, przewody rurowe instalacyjne rozgałęznie metalowe, pierścienie zabezpieczające (oringi i segera), smarowniczy, kołki, śruby, nakrętki i tuleje metalowe, łańcuchy metalowe, łańcuchy zabezpieczające metalowe, łożyska kulkowe, łożyska (części maszyn), paski napędowe do wentylatorów silników, pierścienie tłokowe, pasy do prądnic i silników spalinowych, pierścienie smarowe, pompy i pompki smarownicze, świece zapłonowe do silników spalinowych, drążki skrętne do pojazdów, gwoździe do opon, hamulce do pojazdów, klocki i szczęki hamulcowe do pojazdów, lusterka do pojazdów, łańcuchy przeciwpoślizgowe, opony i dętki do pojazdów, pokrowce na siedzenia samochodowe, resory i sprężyny do zawieszania pojazdów, wycieraczki do szyb pojazdów, zderzaki samochodowe, łańcuchy napędowe do pojazdów łądowych, hydrauliczne obwody do pojazdów, materiały izolacyjne, okładziny sprzęgieł i hamulców, pierścienie gumowe, pierścienie uszczelniające (simmeringi), pierścienie wodoszczelne, przewody giętkie do chłodnic pojazdów, przewody giętkie niemetalowe, taśmy i tkaniny izolacyjne, tuleje gumowe, uszczelki, zderzaki gumowe, węże hydrauliczne niemetalowe, przewody ciśnieniowe niemetalowe, śruby i nakrętki niemetalowe, sworznie niemetalowe, zaciski niemetalowe do kabli pozwalające nabywcy wygodnie je oglądać i kupować w sklepach, hurtowniach oraz na stronie internetowej, prowadzenie sprzedaży powyższych towarów także w ramach sklepu internetowego, rozpowszechnianie materiałów reklamowych, fachowe doradztwo handlowe, organizowanie różnorodnej reklamy i promocji na rzecz osób trzecich, organizowanie i współudział w targach i wystawach handlowych i reklamowych na rzecz osób trzecich, usługi internetowe związane z pośrednictwem handlowym w zakresie dostępu do informacji o oferowanych towarach i świadczonych usługach poprzez skomputeryzowane przyjmowanie zamówień i zleceń w celu umożliwienia zainteresowanym osobom brania udziału w różnorodnych transakcjach handlowych.

(111) **204085** (220) 2006 07 03 (210) 312695  
 (151) 2008 01 10 (441) 2006 10 16  
 (732) TRIMTAB Spółka Akcyjna, Warszawa, PL.  
 (540) SELLPOINT

(510), (511) **09** czytniki stosowane w informatyce, dane na nośnikach optycznych, dyski magnetyczne, dyski optyczne, dyskietki, interfejsy stosowane w informatyce, programy komputerowe łądowalne, nagrane programy komputerowe, komputerowe oprogramowanie stałe nagrane, komputery, komputery przenośne, optyczne nośniki informacji, **35** dystrybucja materiałów reklamowych i próbek, pozyskiwanie danych do komputerowych baz danych, systematyzacja danych w komputerowych bazach danych, komputerowe zarządzanie plikami, wyszukiwanie danych w plikach komputerowych, analiza kosztów, pomoc w zakresie prowadzenia działalności gospodarczej i zarządzanie, pomoc przy zarządzaniu przedsiębiorstwami przemysłowymi i handlowymi, sortowanie danych w bazach komputerowych, przygotowanie i opracowanie informacji statystycznych, wyszukiwanie w komputerowych bazach danych i w plikach komputerowych, zarządzanie zbiorami komputerowymi, **42** administrowanie sieciowymi stronami komputerowymi, analizy systemów komputerowych, doradztwo w zakresie sprzętu komputerowego, analiza oprogramowania komputerowego, instalacje oprogramowanie komputerowego, aktualizacja oprogramowania komputerowego, projektowanie systemów komputerowych, konwersja danych przez programy komputerowe, projektowanie oprogramowania komputerowego, powielanie oprogramowania komputerowego, wypożyczanie komputerów i oprogramowania komputerowego, tworzenie i utrzymywanie stron komputerowych dla osób trzecich.

(111) **204086** (220) 2006 07 03 (210) 312696  
 (151) 2008 01 10 (441) 2006 10 16  
 (732) TRIMTAB Spółka Akcyjna, Warszawa, PL.  
 (540)



Kolor znaku: czerwony, czarny  
 (531) 2.1.23, 26.11.2, 27.5.1, 29.1.1, 29.1.8

(510), (511) **09** czytniki stosowane w informatyce, dane na nośnikach optycznych, dyski magnetyczne, dyski optyczne, dyskietki, interfejsy stosowane w informatyce, programy komputerowe łądowalne, nagrane programy komputerowe, komputerowe oprogramowanie stałe nagrane, komputery, komputery przenośne, optyczne nośniki informacji, **35** dystrybucja materiałów reklamowych i próbek, pozyskiwanie danych do komputerowych baz danych, systematyzacja danych w komputerowych bazach danych, komputerowe zarządzanie plikami, wyszukiwanie danych w plikach komputerowych, analiza kosztów, pomoc w zakresie prowadzenia działalności gospodarczej i zarządzanie, pomoc przy zarządzaniu przedsiębiorstwami przemysłowymi i handlowymi, sortowanie danych w bazach komputerowych, przygotowanie i opracowanie informacji statystycznych, wyszukiwanie w komputerowych bazach danych i w plikach komputerowych, zarządzanie zbiorami komputerowymi, **42** administrowanie sieciowymi stronami komputerowymi, analizy systemów komputerowych, doradztwo w zakresie sprzętu komputerowego, analiza oprogramowania komputerowego, instalacje oprogramowanie komputerowego, aktualizacja oprogramowania komputerowego, projektowanie systemów komputerowych, konwersja danych przez programy komputerowe, projektowanie oprogramowania komputerowego, powielanie oprogramowania komputerowego, wypożyczanie komputerów i oprogramowania komputerowego, tworzenie i utrzymywanie stron komputerowych dla osób trzecich.

(111) **204087** (220) 2006 07 04 (210) 312719  
 (151) 2008 01 30 (441) 2006 10 16  
 (732) JERONIMO MARTINS DYSTRYBUCJA Spółka Akcyjna,  
 Kostrzyn, PL.  
 (540)



Kolor znaku: szary, zielony i odcienie, biały, żółty, ciemnopomarańczowy

(531) 5.3.15, 5.7.14, 26.1.2, 27.5.1, 29.1.15

(510), (511) **30** herbata, **32** napoje bezalkoholowe, wody mineralne, napoje i soki owocowe.

(111) **204088** (220) 2006 07 04 (210) 312720  
 (151) 2008 01 30 (441) 2006 10 16  
 (732) JERONIMO MARTINS DYSTRYBUCJA Spółka Akcyjna,  
 Kostrzyn, PL.  
 (540)



Kolor znaku: czerwony, biały, niebieski, zielony, brązowy, różowy, czarny, beżowy

(531) 3.4.2, 6.7.11, 9.1.10, 27.5.1, 29.1.15

(510), (511) **29** mięso, wędliny, ekstrakty mięsne, drób.

(111) **204089** (220) 2006 07 04 (210) 312722  
 (151) 2008 01 30 (441) 2006 10 16  
 (732) JERONIMO MARTINS DYSTRYBUCJA Spółka Akcyjna,  
 Kostrzyn, PL.  
 (540)



Kolor znaku: czerwony, piaskowy, niebieski  
 (531) 24.17.4, 25.1.9, 26.11.1, 27.5.11, 29.1.13

(510), (511) **30** wyroby cukiernicze i piekarnicze, ciastka, ciastka z nadzieniem, ciastka francuskie i półfrancuskie, ciastka gotowe do pieczenia, mrożone wyroby piekarnicze i cukiernicze, mrożone ciasta, w tym ciasta francuskie.

(111) **204090** (220) 2006 07 04 (210) 312728  
 (151) 2008 02 12 (441) 2006 10 16  
 (732) Wody Mineralne OSTROMECKO Leszek Bokiej Zakład Pracy Chronionej, Ostromecko, PL.  
 (540)



Kolor znaku: biały, niebieski, zielony  
 (531) 1.15.15, 26.1.1, 27.5.1, 29.1.13  
 (510), (511) **32** wody mineralne.

(111) **204091** (220) 2006 07 04 (210) 312729  
 (151) 2008 01 30 (441) 2006 10 16  
 (732) JERONIMO MARTINS DYSTRYBUCJA Spółka Akcyjna, Kostrzyn, PL.  
 (540)



Kolor znaku: żółty i odcienie, biały, zielony  
 (531) 5.5.4, 27.5.1, 29.1.13  
 (510), (511) **05** wkładki higieniczne, podpaski, chusteczki higieniczne.

(111) **204092** (220) 2006 07 04 (210) 312730  
 (151) 2008 01 30 (441) 2006 10 16  
 (732) JERONIMO MARTINS DYSTRYBUCJA Spółka Akcyjna, Kostrzyn, PL.  
 (540)



Kolor znaku: różowy, zielony i odcienie, biały, kremowy, jasnobrązowy  
 (531) 2.1.11, 8.7.14, 26.4.4, 27.5.1, 29.1.15  
 (510), (511) **29** sałatki, w tym sałatki warzywne.

(111) **204093** (220) 2006 07 04 (210) 312742  
 (151) 2008 01 25 (441) 2006 10 16  
 (732) ELITA Spółka z o.o., Sztumskie Pole, PL.  
 (540) LILI

(510), (511) **11** wyroby sanitarne z ceramiki, ceramika łazienkowa, bidety, kompakty WC, miski ustępowe, pisuary, sedesy, płuczki ustępowe, umywalki, postumenty do umywalk, baterie umywalkowe, kabiny natryskowe, brodziki, natryski, krany, armatura sanitarna, części do instalacji sanitarnych, armatura regulacyjna do przewodów i urządzeń wodnych, instalacje sanitarne, wanny łazienkowe, wyposażenie do wanien, **20** meble, meble łazienkowe, meblowe wyposażenie łazienek, półki meblowe, szafki, toaletki meblowe, wieszaki meblowe, parawany, płyty dekoracyjne, karnisze do zasłon, wyroby stolarskie meblowe, lustra.

(510), (511) **11** wyroby sanitarne z ceramiki, ceramika łazienkowa, bidety, kompakty WC, miski ustępowe, pisuary, sedesy, płuczki ustępowe, umywalki, postumenty do umywalk, baterie umywalkowe, kabiny natryskowe, brodziki, natryski, krany, armatura sanitarna, części do instalacji sanitarnych, armatura regulacyjna do przewodów i urządzeń wodnych, instalacje sanitarne, wanny łazienkowe, wyposażenie do wanien, **20** meble, meble łazienkowe, meblowe wyposażenie łazienek, półki meblowe, szafki, toaletki meblowe, wieszaki meblowe, parawany, płyty dekoracyjne, karnisze do zasłon, wyroby stolarskie meblowe, lustra.

(111) **204094** (220) 2006 07 04 (210) 312743  
 (151) 2008 01 25 (441) 2006 10 16  
 (732) ELITA Spółka z o.o., Sztumskie Pole, PL.

(540) KWADRO  
 (510), (511) **11** wyroby sanitarne z ceramiki, ceramika łazienkowa, bidety, kompakty WC, miski ustępowe, pisuary, sedesy, płuczki ustępowe, umywalki, postumenty do umywalk, baterie umywalkowe, kabiny natryskowe, brodziki, natryski, krany, armatura sanitarna, części do instalacji sanitarnych, armatura regulacyjna do przewodów i urządzeń wodnych, instalacje sanitarne, wanny łazienkowe, wyposażenie do wanien, **20** meble, meble łazienkowe, meblowe wyposażenie łazienek, półki meblowe, szafki, toaletki meblowe, wieszaki meblowe, parawany, płyty dekoracyjne, karnisze do zasłon, wyroby stolarskie meblowe, lustra.

(111) **204095** (220) 2006 07 04 (210) 312744  
 (151) 2008 01 25 (441) 2006 10 16  
 (732) ELITA Spółka z o.o., Sztumskie Pole, PL.

(540) CADRE  
 (510), (511) **11** wyroby sanitarne z ceramiki, ceramika łazienkowa, bidety, kompakty WC, miski ustępowe, pisuary, sedesy, płuczki ustępowe, umywalki, postumenty do umywalk, baterie umywalkowe, kabiny natryskowe, brodziki, natryski, krany, armatura sanitarna, części do instalacji sanitarnych, armatura regulacyjna do przewodów i urządzeń wodnych, instalacje sanitarne, wanny łazienkowe, wyposażenie do wanien, **20** meble, meble łazienkowe, meblowe wyposażenie łazienek, półki meblowe, szafki, toaletki meblowe, wieszaki meblowe, parawany, płyty dekoracyjne, karnisze do zasłon, wyroby stolarskie meblowe, lustra.

(111) **204096** (220) 2006 07 04 (210) 312748  
 (151) 2008 01 25 (441) 2006 10 16  
 (732) Przedsiębiorstwo Produkcyjno-Usługowe „PROREM” Spółka z o.o., Tychy, PL.

(540)

**prorem**

Kolor znaku: czarny, niebieski

(531) 27.5.1, 29.1.12

(510), (511) **11** armatura do pieców, armatura do urządzeń i instalacji wodnych i gazowych oraz centralnego ogrzewania, bojlera, grzejniki, grzejniki do centralnego ogrzewania, wymienniki ciepła, zasobniki ciepła, elementy grzejne, kanały kominowe do kotłów grzewczych, kolektory słoneczne, kotły grzewcze, rury do kotłów grzewczych oraz rury kotłowe centralnego ogrzewania, urządzenia zasilające do kotłów grzewczych, urządzenia do ogrzewania na paliwa stałe, płynne lub gazowe, urządzenia elektryczne do ogrzewania, piece i wyposażenie do pieców, zbiorniki ciśnieniowe wody, zawory do instalacji centralnego ogrzewania, **37** usługi i roboty budowlane, usługi instalacyjne w budownictwie, czyszczenie i naprawa kotłów, montaż i naprawa instalacji do ogrzewania, **42** projektowanie w zakresie budownictwa oraz instalacji grzewczych.

(111) **204097** (220) 2006 07 06 (210) 312849  
 (151) 2008 03 25 (441) 2006 10 16  
 (732) EL2 Sp. z o.o., Warszawa, PL.

(540)

**EL2**

Kolor znaku: szary, czerwony

(531) 26.13.1, 27.5.1, 27.7.1, 29.1.12

(510), (511) **35** usługi reklamowe, planowanie, tworzenie i realizacja kampanii promocyjnych, public relations dla sprzedaży produktów



i usług, programów lojalnościowych, marketingu bezpośredniego, telemarketingu, zarządzanie bazami danych, obrót bazami danych, **42** projektowanie i opracowywanie stron www oraz WAP.

(111) **204098** (220) 2006 07 06 (210) 312850  
 (151) 2008 03 25 (441) 2006 10 16  
 (732) EL2 Sp. z o.o., Warszawa, PL.  
 (540) EL2 THE FUTURE INSTINCT COMPANY  
 (510), (511) **35** usługi reklamowe, planowanie, tworzenie i realizacja kampanii promocyjnych, public relations dla sprzedaży produktów i usług, programów lojalnościowych, marketingu bezpośredniego, telemarketingu, zarządzanie bazami danych, obrót bazami danych, **42** projektowanie i opracowywanie stron www oraz WAP.

(111) **204099** (220) 2006 07 06 (210) 312851  
 (151) 2008 03 25 (441) 2006 10 16  
 (732) EL2 Sp. z o.o., Warszawa, PL.  
 (540)



Kolor znaku: czerwony, szary

(531) 27.5.1, 29.1.12  
 (510), (511) **35** usługi reklamowe, planowanie, tworzenie i realizacja kampanii promocyjnych, public relations dla sprzedaży produktów i usług, programów lojalnościowych, marketingu bezpośredniego, telemarketingu, zarządzanie bazami danych, obrót bazami danych, **42** projektowanie i opracowywanie stron www oraz WAP.

(111) **204100** (220) 2006 07 06 (210) 312852  
 (151) 2008 03 25 (441) 2006 10 16  
 (732) Wonuczka-Wnuk Małgorzata, Zakopane, PL.  
 (540) U Wnuka  
 (510), (511) **43** usługi gastronomiczne, prowadzenie restauracji, karczmy, kawiarni.

(111) **204101** (220) 2002 05 23 (210) 250745  
 (151) 2008 02 06 (441) 2002 12 02  
 (732) HYUNDAI MOBIS, Seul, KR.  
 (540) MOBIS

(510), (511) **12** części, akcesoria do samochodów, moduły poduszek powietrznych, filtry powietrza, urządzenia klimatyzacyjne, pompy powietrzne, sygnalizatory jazdy wstecz, alternatory, tarcze hamulcowe, widełki hamulcowe, okładziny szczęk hamulcowych, klocki hamulcowe, alarmy antywłamaniowe, podwozia, płytki sprzęgła, kompresory, kondensatory, skrzynie korbowe, klocki hamulców tarczowych, panele drzwiowe, łańcuchy napędowe, silniki elektryczne, łańcuchy napędowe silników elektrycznych, wały napędowe, sterowniki elektroniczne, filtry oleju silnikowego, silnikowe uszczelki zamienne, silniki, rury wydechowe, panele podzderzakowe, światła przeciwmgielne, osłony zderzaków przednich, kraty zderzakowe przednie, przednie szyny zderzakowe, zderzaki przednie, maski przednie, filtry paliwa, skrzynki biegów, przekładnie zębate, okrętowania, reflektory, zagłówki, regulatory ciepła, panele klap przedziału silnikowego, ochraniacze klap przedziału silnikowego, klaksony, bierne układy wspomagające, deski rozdzielcze, łączniki, półki bagażowe, błotniki, tłumiki, uszczelki zamienne, szybkozłączka, okrętowania wlotu chłodnicy, chłodnice, osłony zderzaków tylnych, zderzaki tylne, światła tylne, lusterka wsteczne, układy zdalnego otwierania, obręcze do kół samochodowych, łańcuchy sworzniowe tulejkowe, bagażniki dachowe, pasy gumowe, pasy bezpieczeństwa, krzeselka dla dzieci, pokrowce na siedzenia, siedzenia, serwomechanizmy, wały, amortyzatory olejowe i sprężynowe, sprężyny amortyzujące, bloki cylindrowe silników samochodowych, lusterka boczne, kierunkowskazy, bagażniki na narty, kable do świec zapłonowych, świece zapłonowe, sprężyny spiralne, spojlery, szprychy do kół samochodowych, resory, kierownice, światła stopu, dachy odsuwane, osłony przeciwsłoneczne, paski rozrządu, opony, przemienniki momentu obrotowego, drążki skrętne, wały przenoszenia napędu, układy prze-

kładniowe, elementy rurowe, turbosprężarki doładowujące, łożyska piast kół samochodowych, koła, okna, szyby przednie, wycieraczki szyby przedniej, części wyposażenia wnętrza samochodów-z drewna lub materiału drewnopodobnego.

(111) **204102** (220) 2002 12 31 (210) 259381  
 (151) 2008 02 14 (441) 2003 07 14  
 (732) RAN Przedsiębiorstwo Handlowe Roman Niedbała, Rząska, PL.  
 (540)



Kolor znaku: żółty, biały, niebieski, czerwony, błękitny, fioletowy, czarny

(531) 3.7.25, 4.5.5, 26.1.3, 26.4.5, 27.5.1, 29.1.2  
 (510), (511) **35** reklama wyrobów, prowadzenie przedstawicielstw handlowych podmiotów zagranicznych w kraju, prowadzenie promocji firm zagranicznych i krajowych w zakresie sprzedaży ich wyrobów, zgrupowanie na rzecz osób trzecich różnorodnych towarów biurowych, szkolnych, zabawkarskich i gospodarstwa domowego pozwalające nabywcy wygodnie je oglądać i kupować w sklepie, hurtowni lub supermarkecie, prowadzenie agencji importowo-eksportowych, **42** projektowanie opakowań, dekoracji, systemów komputerowych, wzornictwo przemysłowe.

(111) **204103** (220) 2005 07 07 (210) 297499  
 (151) 2008 02 05 (441) 2005 10 17  
 (732) JERONIMO MARTINS DYSTRYBUCJA S.A., Kostrzyn, PL.  
 (540)



Kolor znaku: niebieski, jasnoniebieski, różowy, biały, granatowy, zielony, srebrny

(531) 12.3.1, 25.5.5, 27.5.1, 29.1.15  
 (510), (511) **03** preparaty do czyszczenia łazienek i armatury.

(111) **204104** (220) 2005 10 03 (210) 300748  
 (151) 2008 02 05 (441) 2006 01 09  
 (732) Przedsiębiorstwo Produkcyjno-Handlowo-Usługowe „PROGA” Sławomir Milner, Dąbrowa Górnicza, PL.  
 (540) proga

(510), (511) **35** usługi w zakresie prowadzenia sklepów z wyrobami metalowymi oraz sprzętu przeciwpożarowego i dodatkowego wyposażenia hydraulicznego i grzejnego, usługi gromadzenia różnorodnych towarów oraz ich udostępniania klientom w celu obejrzenia i nabycia wyrobów metalowych oraz sprzętu przeciwpożarowego i dodatkowego wyposażenia hydraulicznego i grzejnego, **37** usługi budowlane, remontowe, montażowe w zakresie budynków i budowli, wyposażania, czyszczenia i odnawiania wnętrza, usługi prowadzenia nadzorów inwestycyjnych, usługi w zakresie naprawy i konserwacji sieci wodnokanalizacyjnych, energetycznych, c.o., instalacji i sprzętu przeciwpożarowego, dróg i mostów, środków transportu, maszyn i urządzeń ogólnobudowlanych.

(111) **204105** (220) 2005 10 20 (210) 301420  
 (151) 2007 10 17 (441) 2006 01 23

(732) MEDIA NIERUCHOMOŚCI Spółka z o.o., Kraków, PL.  
(540)



Kolor znaku: czerwony, biały, brązowy

(531) 27.5.1, 29.1.13

(510), (511) **16** tablice ogłoszeniowe na afisze, afisze, plakaty, albumy, almanachy, roczniki, atlasy, folie z tworzyw sztucznych do paletyzacji, broszury, czasopisma, periodyki, druki, fotografie, gazety, wydawnictwa graficzne takie jak: druki, odbitki, reprodukcje, kalendarze, kalkomanie, katalogi, książki, mapy, publikacje, **35** usługi w zakresie dystrybucji materiałów reklamowych takich jak: próbki, druki, prospekty, broszury, usługi w zakresie: informowania i pozyskiwania informacji o działalności gospodarczej, pozyskiwania, systematyzacji i sortowania danych w bazach komputerowych, zarządzania zbiorami informatycznymi, wyszukiwania informacji w plikach komputerowych dla osób trzecich, udzielania informacji statystycznych, zbierania opinii i przeprowadzania sondaży.

(111) **204106** (220) 2005 11 24 (210) 302770  
(151) 2008 02 05 (441) 2006 03 06  
(732) POLKOMTEL S.A., Warszawa, PL.  
(540)



Kolor znaku: zielony, czerwony, niebieski

(531) 4.5.2, 24.17.5, 27.5.1, 29.1.13

(510), (511) **09** aparaty, przewody i słuchawki telefoniczne; automaty sprzedające i mechanizmy do urządzeń uruchamianych przez wrzucenie monety lub żetonu; kasy rejestrujące; komputery i sprzęt przetwarzający dane; magnetyczne nośniki danych; maszyny liczące, płyty (dyski) z nagraniami; urządzenia do gaszenia ognia; urządzenia do nagrywania, transmisji, reprodukcji danych, dźwięku lub obrazu; urządzenia i przyrządy naukowe, żeglarskie, geodezyjne, elektryczne, kinematograficzne, optyczne, wagowe, pomiarowe, sygnalizacyjne, kontrolne, do ratowania życia, do celów dydaktycznych; programy komputerowe, programy gier komputerowych; publikacje na nośnikach elektronicznych, **35** usługi polegające na: rejestrowaniu, sporządzaniu odpisów, składzie, kompilacji, transmisji, transkrypcji, systematyzacji pisemnych informacji (komunikatów) oraz rejestrowaniu a także wykorzystaniu lub kompilacji danych matematycznych lub statystycznych oraz zarządzaniu zbiorami informatycznymi; usługi w zakresie: reklamy i działalności informacyjnej, badania rynku, telefonicznego udzielania informacji, organizacji wystaw lub targów handlowych i reklamowych, pośrednictwa w zawieraniu umów kupna-sprzedaży poprzez telefon i Internet, usługi telekomunikacyjne on line polegające na umożliwieniu: zlecenia usług, świadczenia usług, zawierania umów, umów pośrednictwa, umów kupna-sprzedaży, wykonywania umów; prowadzenie punktów sprzedaży towarów: apaszki jedwabne, antystresery, baloniki, bandanki, banery, bezrękawki, bloczki post-it, bluzy, bombki, breloczki, chorągiewki, clipboardy, czapki, daszki, długopisy, elektroniczne urządzenia do tłumaczeń językowych, elektroniczne urządzenia ze słownikiem, etui skórzane na długopisy, etui skórzane na wizytówki, fido-dido, flagi, galanteria odzieżowa damska i męska, galanteria skórzana, galanteria papierowa, joja, kalendarze, kalkulatory, kapelusze, karafki, konstrukcje dmuchane i balony, kosmetyczki, kosmetyki, koszulki polo, krawaty, krzeselka, kubki, kurtki, latawce, linijki, maskotki, materiały biurowe i szkolne, medale, pudełka, naklejki i nalepki, notesy, obrusy, odtwarzacze płyt kompaktowych i kaset, ołówki, opakowania na napoje, organizery, otwieracze do butelek, pałeczki chińskie, papiery pakowe, parasole, parasolki, parawany, para jedwabne, piłki, piórniki, plecaki, plotki, podkładki pod kubki, kieliszki i szklanki, podkładki pod mysz, pokrowce na telefony, pompony, portfele, postery, potykacze, radioodbiorniki, rękawiczki, ręczniki, sakwy rowerowe, sakwy podróżne, samochodowe osłony przeciwsłoneczne, siatki, skrobaczki do szyby, słodczyce, standy, stroje dla personelu, szale, szaliki, świece, tablice, teczki skórzane, terkotki, termosy, tłumacze polsko-angielskie, torby i torebki, torciki, trąbki, t-shirty, wizytowniki, wody perfumowane i perfumy, worki żeglarskie, wyroby

ze szkła i porcelany, zabawki, zegary ściennie, zegarki, znaczki z logo; zgrupowanie na rzecz osób trzecich różnych towarów pozwalające nabywcy wygodnie oglądać i kupować te towary: z katalogu różnych artykułów, na stronie internetowej, za pośrednictwem usługi elektronicznej, za pośrednictwem systemu telezakupów, wykorzystując zamówienie korespondencyjne, używając środków telekomunikacji, **36** usługi w zakresie: pośrednictwa w zawieraniu umów ubezpieczeniowych poprzez telefon i Internet, sprawdzania stanu konta poprzez telefon i Internet; usługi telekomunikacyjne on line polegające na umożliwieniu: zawierania umów ubezpieczeniowych, umów kredytowych, umów bankowych oraz otwierania rachunków bankowych, dokonywania operacji bankowych, dostępu do konta bankowego, **38** usługi telekomunikacyjne; usługi w zakresie: rozpowszechniania systemów przekazywania dźwięku i obrazu w łączności radiofonicznej, telegraficznej, telefonicznej, telefonii komórkowej, telefaksowej, w systemie cyfrowym; usługi w zakresie łączności: radiofonicznej, telegraficznej, telefonicznej, telefonii komórkowej i poprzez Internet, telefaksowej, ustalania taryf i opłat, obsługi satelitów i przekazów satelitarnych, organizowania systemów transmisyjnych, przesyłania dźwięku, obrazu i SMS-ów; usługi w zakresie: poczty elektronicznej, zleceń przywoławczych z zastosowaniem radia, telefonu lub innych środków komunikacji elektronicznej; usługi w zakresie prowadzenia: stacji radiowych, telewizyjnych oraz transmitowania dźwięku i obrazu; usługi w zakresie zbierania i przekazywania aktualności informacyjnych z wykorzystaniem: multimediiów, urządzeń telekomunikacyjnych; usługi w zakresie wypożyczania telefonów, modemów i innych urządzeń telekomunikacyjnych; obsługa klientów przy wykorzystaniu sieci Internet umożliwiająca dostarczanie klientom informacji oraz otrzymywanie informacji od klientów; elektroniczny serwis informacji typu on-line polegający na tworzeniu, prowadzeniu baz danych i udostępnianiu informacji z możliwością elektronicznego przyjmowania i przekazywania wiadomości; transmisja programów radiowych za pośrednictwem internetu; zbieranie i przekazywanie wiadomości poprzez sieci komunikacyjne, w tym sieć telewizyjną, satelitarną i Internet, **41** usługi związane z rozrywką, rekreacją; usługi związane z działalnością sportową i kulturalną, zawarte w tej klasie; organizacja konkursów i plebiscytów; oferowanie usług rozrywkowych, w tym gier, poprzez Internet, radio i telewizję; informacja o imprezach kulturalnych, rozrywkowych, rekreacji; usługi w zakresie nauczania i kształcenia, w szczególności poprzez Internet, radio i telewizję; organizowanie konkursów edukacyjnych i rozrywkowych; rezerwowanie miejsc na imprezy kulturalne, rozrywkowe i sportowe; montaż programów radiowych i telewizyjnych; publikacja elektroniczna on-line książek i periodyków oraz innych publikacji; galerie zdjęć tworzone przez użytkowników serwisów internetowych.

(111) **204107** (220) 2005 11 24 (210) 302771  
(151) 2008 02 05 (441) 2006 03 06  
(732) POLKOMTEL S.A., Warszawa, PL.  
(540)



Kolor znaku: granatowy, czerwony, niebieski, zielony

(531) 4.5.2, 24.17.5, 26.4.2, 27.5.1, 29.1.14

(510), (511) **09** aparaty, przewody i słuchawki telefoniczne; automaty sprzedające i mechanizmy do urządzeń uruchamianych przez wrzucenie monety lub żetonu; kasy rejestrujące; komputery i sprzęt przetwarzający dane; magnetyczne nośniki danych; maszyny liczące, płyty (dyski) z nagraniami; urządzenia do gaszenia ognia; urządzenia do nagrywania, transmisji, reprodukcji danych, dźwięku lub obrazu; urządzenia i przyrządy naukowe, żeglarskie, geodezyjne, elektryczne, kinematograficzne, optyczne, wagowe, pomiarowe, sygnalizacyjne, kontrolne, do ratowania życia, do celów dydaktycznych; programy komputerowe, programy gier komputerowych; publikacje na nośnikach elektronicznych, **35** usługi polegające na: rejestrowaniu, sporządzaniu odpisów, składzie, kompilacji, transmisji, transkrypcji, systematyzacji pisemnych informacji (komunikatów) oraz rejestrowaniu a także wykorzystaniu lub kompilacji danych matematycznych lub statystycznych oraz zarządzaniu zbiorami informatycznymi; usługi w zakresie: reklamy i działalności informacyjnej, badania rynku, telefonicznego udzielania informacji, organizacji wystaw lub targów handlowych i reklamowych, pośrednictwa w zawieraniu umów

kupna-sprzedaży poprzez telefon i Internet, usługi telekomunikacyjne on line polegające na umożliwieniu: zlecenia usług, świadczenia usług, zawierania umów, umów pośrednictwa, umów kupna-sprzedaży, wykonywania umów; prowadzenie punktów sprzedaży towarów: apaszki jedwabne, antystresery, baloniki, bandanki, banery, bezrękawniki, bloczki post-it, bluzy, bombki, breloczki, chorągiewki, clipboardy, czapki, daszki, długopisy, elektroniczne urządzenia do tłumaczeń językowych, elektroniczne urządzenia ze słownikiem, etui skórzane na długopisy, etui skórzane na wizytówki, fido-dido, flagi, galanteria odzieżowa damska i męska, galanteria skórzana, galanteria papierowa, joja, kalendarze, kalkulatory, kapelusze, karafki, konstrukcje dmuchane i balony, kosmetyczki, kosmetyki, koszulki polo, krawaty, krzeselka, kubki, kurtki, latawce, linijki, maskotki, materiały biurowe i szkolne, medale, pudełka, naklejki i nalepki, notesy, obrusy, odtwarzacze płyt kompaktowych i kaset, ołówki, opakowania na napoje, organizery, otwieracze do butelek, pałeczki chińskie, papiery pakowe, parasole, parasolki, parawany, para jedwabne, piłki, piórniki, plecaki, płotki, podkładki pod kubki, kieliszki i szklanki, podkładki pod mysz, pokrowce na telefony, pompony, portfele, postery, potykacze, radiodiodniaki, rękawiczki, ręczniki, sakwy rowerowe, sakwy podróżne, samochodowe osłony przeciwsłoneczne, siatki, skrobaczki do szyb, słodycze, standy, stroje dla personelu, szale, szaliki, świece, tablice, teczki skórzane, terkotki, termosy, tłumacze polsko-angielskie, torby i torebki, torciki, trąbki, t-shirty, wizytowniki, wody perfumowane i perfumy, worki żeglarskie, wyroby ze szkła i porcelany, zabawki, zegary ściennie, zegarki, znaczki z logo; zgrupowanie na rzecz osób trzecich różnych towarów pozwalające nabywcy wygodnie oglądać i kupować te towary: z katalogu różnych artykułów, na stronie internetowej, za pośrednictwem usługi elektronicznej, za pośrednictwem systemu telezakupów, wykorzystując zamówienie korespondencyjne, używając środków telekomunikacji, **36** usługi w zakresie: pośrednictwa w zawieraniu umów ubezpieczeniowych poprzez telefon i Internet, sprawdzania stanu konta poprzez telefon i Internet; usługi telekomunikacyjne on line polegające na umożliwieniu: zawierania umów ubezpieczeniowych, umów kredytowych, umów bankowych oraz otwierania rachunków bankowych, dokonywania operacji bankowych, dostępu do konta bankowego, **38** usługi telekomunikacyjne; usługi w zakresie: rozpowszechniania systemów przekazywania dźwięku i obrazu w łączności radiofonicznej, telegraficznej, telefonicznej, telefonii komórkowej, telefaksowej, w systemie cyfrowym; usługi w zakresie łączności: radiofonicznej, telegraficznej, telefonicznej, telefonii komórkowej i poprzez Internet, telefaksowej, ustalania taryf i opłat, obsługi satelitów i przekazów satelitarnych, organizowania systemów transmisyjnych, przesyłania dźwięku, obrazu i SMS-ów; usługi w zakresie: poczty elektronicznej, zleceń przywoławczych z zastosowaniem radia, telefonu lub innych środków komunikacji elektronicznej; usługi w zakresie prowadzenia: stacji radiowych, telewizyjnych oraz transmitowania dźwięku i obrazu; usługi w zakresie zbierania i przekazywania aktualności informacyjnych z wykorzystaniem: multimedii, urządzeń telekomunikacyjnych; usługi w zakresie wypożyczania telefonów, modemów i innych urządzeń telekomunikacyjnych; obsługa klientów przy wykorzystaniu sieci Internet umożliwiająca dostarczanie klientom informacji oraz otrzymywanie informacji od klientów; elektroniczny serwis informacji typu on-line polegający na tworzeniu, prowadzeniu baz danych i udostępnianiu informacji z możliwością elektronicznego przyjmowania i przekazywania wiadomości; transmisja programów radiowych za pośrednictwem internetu; zbieranie i przekazywanie wiadomości poprzez sieci komunikacyjne, w tym sieć telewizyjną, satelitarną i Internet, **41** usługi związane z rozrywką, rekreacją; usługi związane z działalnością sportową i kulturalną, zawarte w tej klasie; organizacja konkursów i plebiscytów; oferowanie usług rozrywkowych, w tym gier, poprzez Internet, radio i telewizję; informacja o imprezach kulturalnych, rozrywkowych, rekreacji; usługi w zakresie nauczania i kształcenia, w szczególności poprzez Internet, radio i telewizję; organizowanie konkursów edukacyjnych i rozrywkowych; rezerowanie miejsc na imprezy kulturalne, rozrywkowe i sportowe; montaż programów radiowych i telewizyjnych; publikacja elektroniczna on-line książek i periodyków oraz innych publikacji; galerie zdjęć tworzone przez użytkowników serwisów internetowych.

(111) **204108** (220) 2005 11 24 (210) 302775  
 (151) 2008 02 05 (441) 2006 03 06  
 (732) POLKOMTEL S.A., Warszawa, PL.

(540)



(531) 4.5.2, 24.17.5, 27.5.1

(510), (511) **09** aparaty, przewody i słuchawki telefoniczne; automaty sprzedające i mechanizmy do urządzeń uruchamianych przez wrzucenie monety lub żetonu; kasy rejestrujące; komputery i sprzęt przetwarzający dane; magnetyczne nośniki danych; maszyny liczące, płyty (dyski) z nagraniami; urządzenia do gaszenia ognia; urządzenia do nagrywania, transmisji, reprodukcji danych, dźwięku lub obrazu; urządzenia i przyrządy naukowe, żeglarskie, geodezyjne, elektryczne, kinematograficzne, optyczne, wagowe, pomiarowe, sygnalizacyjne, kontrolne, do ratowania życia, do celów dydaktycznych; programy komputerowe, programy gier komputerowych; publikacje na nośnikach elektronicznych, **35** usługi polegające na: rejestrowaniu, sporządzaniu odpisów, składzie, kompilacji, transmisji, transkrypcji, systematyzacji pisemnych informacji (komunikatów) oraz rejestrowaniu a także wykorzystaniu lub kompilacji danych matematycznych lub statystycznych oraz zarządzaniu zbiorami informacyjnymi; usługi w zakresie: reklamy i działalności informacyjnej, badania rynku, telefonicznego udzielania informacji, organizacji wystaw lub targów handlowych i reklamowych, pośrednictwa w zawieraniu umów kupna-sprzedaży poprzez telefon i Internet, usługi telekomunikacyjne on line polegające na umożliwieniu: zlecenia usług, świadczenia usług, zawierania umów, umów pośrednictwa, umów kupna-sprzedaży, wykonywania umów; prowadzenie punktów sprzedaży towarów: apaszki jedwabne, antystresery, baloniki, bandanki, banery, bezrękawniki, bloczki post-it, bluzy, bombki, breloczki, chorągiewki, clipboardy, czapki, daszki, długopisy, elektroniczne urządzenia do tłumaczeń językowych, elektroniczne urządzenia ze słownikiem, etui skórzane na długopisy, etui skórzane na wizytówki, fido-dido, flagi, galanteria odzieżowa damska i męska, galanteria skórzana, galanteria papierowa, joja, kalendarze, kalkulatory, kapelusze, karafki, konstrukcje dmuchane i balony, kosmetyczki, kosmetyki, koszulki polo, krawaty, krzeselka, kubki, kurtki, latawce, linijki, maskotki, materiały biurowe i szkolne, medale, pudełka, naklejki i nalepki, notesy, obrusy, odtwarzacze płyt kompaktowych i kaset, ołówki, opakowania na napoje, organizery, otwieracze do butelek, pałeczki chińskie, papiery pakowe, parasole, parasolki, parawany, para jedwabne, piłki, piórniki, plecaki, płotki, podkładki pod kubki, kieliszki i szklanki, podkładki pod mysz, pokrowce na telefony, pompony, portfele, postery, potykacze, radiodiodniaki, rękawiczki, ręczniki, sakwy rowerowe, sakwy podróżne, samochodowe osłony przeciwsłoneczne, siatki, skrobaczki do szyb, słodycze, standy, stroje dla personelu, szale, szaliki, świece, tablice, teczki skórzane, terkotki, termosy, tłumacze polsko-angielskie, torby i torebki, torciki, trąbki, t-shirty, wizytowniki, wody perfumowane i perfumy, worki żeglarskie, wyroby ze szkła i porcelany, zabawki, zegary ściennie, zegarki, znaczki z logo; zgrupowanie na rzecz osób trzecich różnych towarów pozwalające nabywcy wygodnie oglądać i kupować te towary: z katalogu różnych artykułów, na stronie internetowej, za pośrednictwem usługi elektronicznej, za pośrednictwem systemu telezakupów, wykorzystując zamówienie korespondencyjne, używając środków telekomunikacji, **36** usługi w zakresie: pośrednictwa w zawieraniu umów ubezpieczeniowych poprzez telefon i Internet, sprawdzania stanu konta poprzez telefon i Internet; usługi telekomunikacyjne on line polegające na umożliwieniu: zawierania umów ubezpieczeniowych, umów kredytowych, umów bankowych oraz otwierania rachunków bankowych, dokonywania operacji bankowych, dostępu do konta bankowego, **38** usługi telekomunikacyjne; usługi w zakresie: rozpowszechniania systemów przekazywania dźwięku i obrazu w łączności radiofonicznej, telegraficznej, telefonicznej, telefonii komórkowej, telefaksowej, w systemie cyfrowym; usługi w zakresie łączności: radiofonicznej, telegraficznej, telefonicznej, telefonii komórkowej i poprzez Internet, telefaksowej, ustalania taryf i opłat, obsługi satelitów i przekazów satelitarnych, organizowania systemów transmisyjnych, przesyłania dźwięku, obrazu i SMS-ów; usługi w zakresie: poczty elektronicznej, zleceń przywoławczych z zastosowaniem radia, telefonu lub innych środków komunikacji elektronicznej; usługi w zakresie prowadzenia: stacji radiowych, telewizyjnych oraz transmitowania dźwięku i obrazu; usługi w zakresie zbierania i przekazywania aktualności informacyjnych z wykorzystaniem: multimedii, urządzeń telekomunikacyjnych; usługi w zakresie wypożyczania telefonów, modemów i innych urządzeń telekomunikacyjnych; obsługa klientów przy wykorzystaniu sieci Internet umożliwiająca dostarczanie klientom informacji oraz otrzymywanie informacji od klientów; elektroniczny serwis informacji typu on-line polegający na tworzeniu, prowadzeniu baz danych i udostępnianiu informacji z moż-

liwością elektronicznego przyjmowania i przekazywania wiadomości; transmisja programów radiowych za pośrednictwem internetu; zbieranie i przekazywanie wiadomości poprzez sieci komunikacyjne, w tym sieć telewizyjną, satelitarną i Internet, **41** usługi związane z rozrywką, rekreacją; usługi związane z działalnością sportową i kulturalną, zawarte w tej klasie; organizacja konkursów i plebiscytów; oferowanie usług rozrywkowych, w tym gier, poprzez Internet, radio i telewizję; informacja o imprezach kulturalnych, rozrywkowych, rekreacji; usługi w zakresie nauczania i kształcenia, w szczególności poprzez Internet, radio i telewizję; organizowanie konkursów edukacyjnych i rozrywkowych; rezerwowanie miejsc na imprezy kulturalne, rozrywkowe i sportowe; montaż programów radiowych i telewizyjnych; publikacja elektroniczna on-line książek i periodyków oraz innych publikacji; galerie zdjęć tworzone przez użytkowników serwisów internetowych.

(111) **204109** (220) 2006 03 27 (210) 308255  
 (151) 2008 02 06 (441) 2006 07 10  
 (732) AUTORAD Group Andrzej Kreft, Gdańsk, PL.  
 (540)



Kolor znaku: pomarańczowy, biały

(531) 16.1.1, 26.1.2, 27.5.1, 29.1.1

(510), (511) **09** akumulatory elektryczne, alarmy antywłamaniowe i pożarowe, automaty do gier, dystrybutory automatyczne, instalacje elektryczne, kalkulatory, kasy rejestrujące, urządzenia do ładowania akumulatorów, urządzenia do transformacji, rejestracji oraz odtwarzania dźwięku i obrazu, **12** łodzie i jachty, pontony, wiosła, samochody, motocykle, rowery, pojazdy elektryczne, przyczepy, alarmy antywłamaniowe do pojazdów i łodzi, klaksony do pojazdów, opony, **35** badanie rynku, badanie opinii publicznej, reklama i usługi informacji handlowej dotyczące sprzętu audio-wideo, alarmowego i nawigacyjnego, organizowanie wystaw w celach handlowych lub reklamowych oraz pokazów sprzętu, **37** naprawa pojazdów samochodowych, instalowanie w pojazdach samochodowych, motocyklach, budynkach, jednostkach pływających, a również w obiektach i miejscach zgromadzeń: sieci i urządzeń elektrycznych, sprzętu audio-wideo, nawigacyjnego, alarmowego, monitorującego, tachografów oraz urządzeń do operowania dźwiękiem i obrazem, **41** szkolenia, wydawanie opinii w zakresie sprzętu audio-wideo, alarmowego i nawigacyjnego, organizowanie zawodów sportowych.

(111) **204110** (220) 2006 04 18 (210) 309720  
 (151) 2008 02 01 (441) 2006 07 24  
 (732) SANITEC KOŁO Spółka z o.o., Koło, PL.  
 (540) FAMILY

(510), (511) **11** wanny łazienkowe, wanny z wirowym ruchem wody, wanny do niasiadówek.

(111) **204111** (220) 2006 04 18 (210) 309721  
 (151) 2008 02 01 (441) 2006 07 24  
 (732) SANITEC KOŁO Spółka z o.o., Koło, PL.

(540) TEAM

(510), (511) **11** wanny łazienkowe, wanny z wirowym ruchem wody, wanny do niasiadówek.

(111) **204112** (220) 2006 04 18 (210) 309722  
 (151) 2008 02 01 (441) 2006 07 24  
 (732) SANITEC KOŁO Spółka z o.o., Koło, PL.

(540) PERFECT

(510), (511) **11** wanny łazienkowe, wanny z wirowym ruchem wody, wanny do niasiadówek.

(111) **204113** (220) 2006 04 28 (210) 310199  
 (151) 2008 02 08 (441) 2006 08 07  
 (732) MICROFOOD POLAND Sp. z o.o., Warszawa, PL.

(540) Czyste Sumienie

(510), (511) **05** cukierki do celów leczniczych, wyroby cukiernicze do celów leczniczych, dietetyczna żywność przystosowana do celów

medycznych, dietetyczne napoje przystosowane do celów medycznych, **29** masło czekoladowe, chrupki ziemniaczane, chipsy ziemniaczane, galaretki jadalne, jogurt, masło kakaowe, kiełbasy, marmolada, masło arachidowe, masło czekoladowe, masło kakaowe, masło z orzechów kokosowych, mleczne produkty, napoje mleczne lub z przewagą mleka, tłuszcze jadalne, pasztet, **30** chałka, chleb, chipsy (produkty zbożowe), ciasta, cukierki, czekolada, galaretki owocowe [słodczyce], galaretki spożywcze [nie do celów medycznych], jogurt mrożony [lody spożywcze], napoje na bazie kakao, wyroby z kakao, kanapki, lody, lody spożywcze, majonezy, makarony, musztarda, napoje czekoladowe z mlekiem, napoje na bazie czekolady, pralinki, produkty żywnościowe ze skrobią, sosy do mięsa, sosy do polewania deserów, sosy pomidorowe, sosy sałatkowe.

(111) **204114** (220) 2006 05 04 (210) 310265  
 (151) 2008 01 28 (441) 2006 08 07  
 (732) „FIDEA” Spółka z ograniczoną odpowiedzialnością, Warszawa, PL.  
 (540)



Kolor znaku: pomarańczowy, ciemnoszary, jasnoszary

(531) 26.11.1, 27.5.1, 29.1.13

(510), (511) **35** doradztwo specjalistyczne w sprawach działalności gospodarczej, doradztwo w zakresie organizowania, prowadzenia i zarządzania działalnością gospodarczą, badania i poszukiwania w zakresie działalności gospodarczej, badania rynku, pomoc w zarządzaniu działalnością gospodarczą, **36** analizy finansowe, doradztwo w sprawach finansowych, informacje finansowe, usługi finansowe, operacje finansowe, transakcje finansowe.

(111) **204115** (220) 2006 05 04 (210) 310266  
 (151) 2008 01 28 (441) 2006 08 07  
 (732) „FIDEA” Spółka z ograniczoną odpowiedzialnością, Warszawa, PL.

(540) FIDEA

(510), (511) **35** doradztwo specjalistyczne w sprawach działalności gospodarczej, doradztwo w zakresie organizowania, prowadzenia i zarządzania działalnością gospodarczą, badania i poszukiwania w zakresie działalności gospodarczej, badania rynku, pomoc w zarządzaniu działalnością gospodarczą, **36** analizy finansowe, doradztwo w sprawach finansowych, informacje finansowe, usługi finansowe, operacje finansowe, transakcje finansowe.

(111) **204116** (220) 2006 05 16 (210) 310790  
 (151) 2008 02 05 (441) 2006 08 21  
 (732) „ELMILK” Sp. z o.o., Szczecinek, PL.

(540) SMOK

(510), (511) **29** produkty mleczne, produkty tłuszczowe.

(111) **204117** (220) 2006 06 29 (210) 312569  
 (151) 2008 02 14 (441) 2006 10 02  
 (732) TVN S.A., Warszawa, PL.

(540) Strażnik kasy

(510), (511) **03** środki myjące, czyszczące, piorące i wybielające, kosmetyki, wyroby perfumeryjne, środki do pielęgnacji włosów, środki do czyszczenia zębów, **09** urządzenia i przyrządy do nagrywania, transmisji i reprodukcji dźwięku, obrazu, programy telewizyjne, filmy, audycje radiowe utrwalone w formie zapisanej taśmy filmowej, taśmy video, taśmy magnetycznej, dysków optycznych w wersji przystosowanej do odtwarzania w komputerach multimedialnych, zapisane nośniki obrazu, dźwięku i informacji, automaty sprzedające i mechanizmy do urządzeń uruchamianych przez wrzucenie monety lub żetonu, maszyny liczące, sprzęt przetwarzający dane, komputery, gry komputerowe, **16** papier, karton i wyroby z tych materiałów nie ujęte w innych klasach, druki akcydensowe, kalendarze, foldery, prospekty afisze, plakaty, fotografie, nalepki, publikacje drukowane, czasopisma, książki, broszury, materiały piśmienne, papeterie, torby

do pakowania z papieru i tworzyw sztucznych, materiały szkoleniowe i instruktażowe (z wyjątkiem aparatów), karty do gry, **25** odzież, odzież sportowa, obuwie, nakrycia głowy, **28** gry, zabawki i sprzęt sportowy ujęte w tej klasie, gry elektroniczne inne niż komputerowe, ozdoby choinkowe, **35** usługi w zakresie reklamy: organizacja i prowadzenie kampanii reklamowych, wynajem i sprzedaż miejsca i czasu na cele reklamowe w środkach masowego przekazu, usługi produkcji audycji i filmów reklamowych dla radia, telewizji, filmu, Internetu, usługi w zakresie dystrybucji i doręczania prospektów i próbek reklamowych, organizacji pokazów i wystaw, usługi badania opinii publicznej, badania rynku mediów i reklamy, sprzedaż towarów powszechnego użytku, odzieży, obuwia, wyrobów papierniczych, kosmetyków, chemii gospodarczej, książek, czasopism, gazet, sprzętów gospodarstwa domowego, mebli, wyposażenia wnętrz poprzez zgrupowanie na rzecz osób trzecich różnych towarów pozwalające nabywcy wygodnie oglądać i kupować te towary w sklepie wielobranżowym i hurtowni wielobranżowej, prowadzenie sklepu internetowego polegające na zgrupowaniu na rzecz osób trzecich różnych towarów pozwalające nabywcy wygodnie oglądać i kupować te towary za pośrednictwem sieci teleinformatycznej, Internetu, **38** usługi agencji informacyjnej: zbieranie i rozpowszechnianie informacji, usługi rozpowszechniania programów telewizyjnych, reportaży, filmów dokumentalnych i fabularnych, teleturniejów i widowisk rozrywkowych i sportowych, programów informacyjnych, usługi: emisji telewizyjnej i radiowej, obsługi przekazu dźwięku i obrazu, obsługi przekazu cyfrowego, organizowania systemów transmisyjnych dźwięku, obrazu i sygnału cyfrowego, rozpowszechniania programów i informacji za pośrednictwem sieci informatycznych-Internetu, sieci teleinformatycznych i przekazu satelitarnego, organizacja audycji z interaktywnym udziałem widzów, **41** usługi rozrywki i nauczania: organizacja rozrywkowych widowisk telewizyjnych, audycji radiowych, produkcja filmów dokumentalnych, reportaży, programów telewizyjnych, organizacji teleturniejów i konkursów, organizacji i prowadzenia teleturniejów i konkursów z interaktywnym udziałem widzów i słuchaczy w czasie realnym, organizacji nauczania, nauczanie korespondencyjne zgodnie z zapotrzebowaniem uczestników, usługi wynajmowania studia nagraniowego, filmowego, organizacji i produkcji nagrań filmowych, dźwiękowych, usługi organizacji imprez artystycznych, estradowych, sportowych, rekreacyjnych, usługi obsługi technicznej i menedżerskiej produkcji telewizyjnej i filmowej, usługi wynajmu dekoracji, kostiumów i rekwizytów oraz pomieszczeń do celów rozrywkowych, sprzętu telewizyjnego, radiowego, filmowego, kinematograficznego, usługi wydawnicze: publikowanie książek i innych materiałów drukowanych, udostępnianie tych publikacji za pośrednictwem Internetu, organizowanie konkursów piękności, zabaw, zawodów sportowych, prowadzenie parków rozrywki, **42** usługi administrowania prawami własności intelektualnej, udzielania licencji i pośrednictwa w obrocie prawami własności intelektualnej, opracowywanie i wdrażanie programów komputerowych, oprogramowanie komputerowe, badania w dziedzinie usług medialnych, prognozy pogody.

(111) **204118** (220) 2006 06 29 (210) 312570  
 (151) 2008 02 15 (441) 2006 10 02  
 (732) TVN S.A., Warszawa, PL.  
 (540)



Kolor znaku: czarny, zielony, beżowy, brązowy

(531) 2.1.1, 16.3.13, 27.5.1, 29.1.14

(510), (511) **03** środki myjące, czyszczące, piorące i wybielające, kosmetyki, wyroby perfumeryjne, środki do pielęgnacji włosów, środki do czyszczenia zębów, **09** urządzenia i przyrządy do nagrywania, transmisji i reprodukcji dźwięku, obrazu, programy telewizyjne, filmy, audycje radiowe utrwalone w formie zapisanej taśmy filmowej, taśmy video, taśmy magnetycznej, dysków optycznych w wersji przystosowanej do odtwarzania w komputerach multimedialnych, zapisane nośniki obrazu,

dźwięku i informacji, automaty sprzedające i mechanizmy do urządzeń uruchamianych przez wrzucenie monety lub żetonu, maszyny liczące, sprzęt przetwarzający dane, komputery, gry komputerowe, **16** papier, karton i wyroby z tych materiałów nie ujęte w innych klasach, druki akcydensowe, kalendarze, foldery, prospekty afisze, plakaty, fotografie, nalepki, publikacje drukowane, czasopisma, książki, broszury, materiały piśmienne, papeterie, torby do pakowania z papieru i tworzyw sztucznych, materiały szkoleniowe i instruktażowe (z wyjątkiem aparatów), **25** odzież, odzież sportowa, obuwie, nakrycia głowy, **28** gry, zabawki i sprzęt sportowy ujęte w tej klasie, gry elektroniczne inne niż komputerowe, ozdoby choinkowe, karty do gry, **35** usługi w zakresie reklamy: organizacja i prowadzenie kampanii reklamowych, wynajem i sprzedaż miejsca i czasu na cele reklamowe w środkach masowego przekazu, usługi produkcji audycji i filmów reklamowych dla radia, telewizji, filmu, Internetu, usługi w zakresie dystrybucji i doręczania prospektów i próbek reklamowych, organizacji pokazów i wystaw, usługi badania opinii publicznej, badania rynku mediów i reklamy, sprzedaż towarów powszechnego użytku, odzieży, obuwia, wyrobów papierniczych, kosmetyków, chemii gospodarczej, książek, czasopism, gazet, sprzętów gospodarstwa domowego, mebli, wyposażenia wnętrz poprzez zgrupowanie na rzecz osób trzecich różnych towarów pozwalające nabywcy wygodnie oglądać i kupować te towary w sklepie wielobranżowym i hurtowni wielobranżowej, prowadzenie sklepu internetowego polegające na zgrupowaniu na rzecz osób trzecich różnych towarów pozwalające nabywcy wygodnie oglądać i kupować te towary za pośrednictwem sieci teleinformatycznej, Internetu, **38** usługi agencji informacyjnej: zbieranie i rozpowszechnianie informacji, usługi rozpowszechniania programów telewizyjnych, reportaży, filmów dokumentalnych i fabularnych, teleturniejów i widowisk rozrywkowych i sportowych, programów informacyjnych, usługi: emisji telewizyjnej i radiowej, obsługi przekazu dźwięku i obrazu, obsługi przekazu cyfrowego, organizowania systemów transmisyjnych dźwięku, obrazu i sygnału cyfrowego, rozpowszechniania programów i informacji za pośrednictwem sieci informatycznych-Internetu, sieci teleinformatycznych i przekazu satelitarnego, organizacja audycji z interaktywnym udziałem widzów, **41** usługi rozrywki i nauczania: organizacja rozrywkowych widowisk telewizyjnych, audycji radiowych, produkcja filmów dokumentalnych, reportaży, programów telewizyjnych, organizacji teleturniejów i konkursów, organizacji i prowadzenia teleturniejów i konkursów z interaktywnym udziałem widzów i słuchaczy w czasie realnym, organizacji nauczania, nauczanie korespondencyjne zgodnie z zapotrzebowaniem uczestników, usługi wynajmowania studia nagraniowego, filmowego, organizacji i produkcji nagrań filmowych, dźwiękowych, usługi organizacji imprez artystycznych, estradowych, sportowych, rekreacyjnych, usługi obsługi technicznej i menedżerskiej produkcji telewizyjnej i filmowej, usługi wynajmu dekoracji, kostiumów i rekwizytów oraz pomieszczeń do celów rozrywkowych, sprzętu telewizyjnego, radiowego, filmowego, kinematograficznego, usługi wydawnicze: publikowanie książek i innych materiałów drukowanych, udostępnianie tych publikacji za pośrednictwem Internetu, organizowanie konkursów piękności, zabaw, zawodów sportowych, prowadzenie parków rozrywki, **42** usługi administrowania prawami własności intelektualnej, udzielania licencji i pośrednictwa w obrocie prawami własności intelektualnej, opracowywanie i wdrażanie programów komputerowych, oprogramowanie komputerowe, badania w dziedzinie usług medialnych, prognozy pogody.

(111) **204119** (220) 2006 07 06 (210) 312876  
 (151) 2008 02 08 (441) 2006 10 16  
 (732) ORLEN Laboratorium Sp. z o.o., Płock, PL.  
 (540) B AQ

(510), (511) **02** farby, barwniki, pigmenty, **03** środki myjące i czyszczące, **04** produkty rafinacji ropy naftowej, **35** reklama radiowa, telewizyjna, reklama za pośrednictwem sieci komputerowej, reklama prasowa, rozpowszechnianie materiałów reklamowych, prowadzenie punktów sprzedaży hurtowej paliw stałych, ciekłych, gazowych oraz produktów pochodnych, prowadzenie punktów sprzedaży hurtowej odpadów i złomu, prowadzenie punktów sprzedaży hurtowej wyrobów chemicznych, prowadzenie punktów sprzedaży hurtowej półproduktów z branży chemicznej i paliwowej, **37** przeglądy, konserwacje i naprawy silników oraz innego sprzętu laboratoryjnego, usługi w zakresie instalowania, naprawy i konserwacji instrumentów i przyrządów pomiarowych, kontrolnych, badawczych, testujących, nawigacyjnych, wykonywanie instalacji wodno-kanalizacyjnych, **39** towarowy transport drogowy pojazdami specjalizowanymi, towarowy transport drogowy pojazdami uniwersalnymi,

transport rurociągowy, **40** zagospodarowanie niemetalowych odpadów i wyrobów wybrakowanych, wywóz śmieci i odpadów, unieszkodliwianie odpadów, odprowadzanie ścieków, wytwarzanie oraz przetwarzanie produktów rafinacji ropy naftowej; przetwarzanie produktów rafinacji ropy naftowej, **41** organizacja szkoleń, konferencji, seminariów i sympozjów, **42** kontrola jakości paliw sprzedawanych na stacjach i w bazach magazynowych, usługi laboratoryjne związane z analityką procesową, pobór prób do analiz, kontrola analityczna procesów technologicznych, badania chemiczne, badania biologiczne oraz fizykochemiczne, badania pomiarów czynników szkodliwych dla zdrowia na stanowiskach pracy, działalność w środowisku, działalność badawcza, opracowywanie opinii, ekspertyz i metod analitycznych, usługi w zakresie doradztwa technicznego i technologicznego, prace badawczo-rozwojowe, ekspertyzy i doradztwo w wymienionym zakresie, badania i analizy techniczne; organizowanie i prowadzenie pracowni specjalistycznych w zakresie analiz chemicznych, biologicznych i fizykochemicznych.

(111) **204120** (220) 2006 07 06 (210) 312877  
 (151) 2008 02 08 (441) 2006 10 16  
 (732) ORLEN Laboratorium Sp. z o.o., Płock, PL.  
 (540)



Kolor znaku: zielony, ciemnoniebieski, biały  
 (531) 1.1.1, 27.5.1, 29.1.13

(510), (511) **02** farby, barwniki, pigmenty, **03** środki myjące i czyszczące, **04** produkty rafinacji ropy naftowej, **35** reklama radiowa, telewizyjna, reklama za pośrednictwem sieci komputerowej, reklama prasowa, rozpowszechnianie materiałów reklamowych, prowadzenie punktów sprzedaży hurtowej paliw stałych, ciekłych, gazowych oraz produktów pochodnych, prowadzenie punktów sprzedaży hurtowej odpadów i złomu, prowadzenie punktów sprzedaży hurtowej wyrobów chemicznych, prowadzenie punktów sprzedaży hurtowej półproduktów z branży chemicznej i paliwowej, **37** przeglądy, konserwacje i naprawy silników oraz innego sprzętu laboratoryjnego, usługi w zakresie instalowania, naprawy i konserwacji instrumentów i przyrządów pomiarowych, kontrolnych, badawczych, testujących, nawigacyjnych, wykonywanie instalacji wodno-kanalizacyjnych, **39** towarowy transport drogowy pojazdami specjalizowanymi, towarowy transport drogowy pojazdami uniwersalnymi, transport rurociągowy, **40** zagospodarowanie niemetalowych odpadów i wyrobów wybrakowanych, wywóz śmieci i odpadów, unieszkodliwianie odpadów, odprowadzanie ścieków, wytwarzanie oraz przetwarzanie produktów rafinacji ropy naftowej; przetwarzanie produktów rafinacji ropy naftowej, **41** organizacja szkoleń, konferencji, seminariów i sympozjów, **42** kontrola jakości paliw sprzedawanych na stacjach i w bazach magazynowych, usługi laboratoryjne związane z analityką procesową, pobór prób do analiz, kontrola analityczna procesów technologicznych, badania chemiczne, badania biologiczne oraz fizykochemiczne, badania pomiarów czynników szkodliwych dla zdrowia na stanowiskach pracy, działalność w środowisku, działalność badawcza, opracowywanie opinii, ekspertyz i metod analitycznych, usługi w zakresie doradztwa technicznego i technologicznego, prace badawczo-rozwojowe, ekspertyzy i doradztwo w wymienionym zakresie, badania i analizy techniczne, organizowanie i prowadzenie pracowni specjalistycznych w zakresie analiz chemicznych, biologicznych i fizykochemicznych.

(111) **204121** (220) 2006 07 06 (210) 312878  
 (151) 2008 02 08 (441) 2006 10 16  
 (732) ORLEN Laboratorium Sp. z o.o., Płock, PL.  
 (540)



(531) 1.1.1, 27.5.1

(510), (511) **02** farby, barwniki, pigmenty, **03** środki myjące i czyszczące, **04** produkty rafinacji ropy naftowej, **35** reklama radiowa, telewizyjna, reklama za pośrednictwem sieci komputerowej, reklama prasowa, rozpowszechnianie materiałów reklamowych, prowadzenie punktów sprzedaży hurtowej paliw stałych, ciekłych, gazowych oraz produktów pochodnych, prowadzenie punktów sprzedaży hurtowej odpadów i złomu, prowadzenie punktów sprzedaży hurtowej wyrobów chemicznych, prowadzenie punktów sprzedaży hurtowej półproduktów z branży chemicznej i paliwowej, **37** przeglądy, konserwacje i naprawy silników oraz innego sprzętu laboratoryjnego, usługi w zakresie instalowania, naprawy i konserwacji instrumentów i przyrządów pomiarowych, kontrolnych, badawczych, testujących, nawigacyjnych, wykonywanie instalacji wodno-kanalizacyjnych, **39** towarowy transport drogowy pojazdami specjalizowanymi, towarowy transport drogowy pojazdami uniwersalnymi, transport rurociągowy, **40** zagospodarowanie niemetalowych odpadów i wyrobów wybrakowanych, wywóz śmieci i odpadów, unieszkodliwianie odpadów, odprowadzanie ścieków, wytwarzanie oraz przetwarzanie produktów rafinacji ropy naftowej; przetwarzanie produktów rafinacji ropy naftowej, **41** organizacja szkoleń, konferencji, seminariów i sympozjów, **42** kontrola jakości paliw sprzedawanych na stacjach i w bazach magazynowych, usługi laboratoryjne związane z analityką procesową, pobór prób do analiz, kontrola analityczna procesów technologicznych, badania chemiczne, badania biologiczne oraz fizykochemiczne, badania pomiarów czynników szkodliwych dla zdrowia na stanowiskach pracy, działalność w środowisku, działalność badawcza, opracowywanie opinii, ekspertyz i metod analitycznych, usługi w zakresie doradztwa technicznego i technologicznego, prace badawczo-rozwojowe, ekspertyzy i doradztwo w wymienionym zakresie, badania i analizy techniczne, organizowanie i prowadzenie pracowni specjalistycznych w zakresie analiz chemicznych, biologicznych i fizykochemicznych.

(111) **204122** (220) 2006 07 07 (210) 312940  
 (151) 2008 01 28 (441) 2006 10 16  
 (732) Prywatna Praktyka Stomatologiczna „VITADENT” Joanna Zakrzewska-Krysta, Szymon Krysta Spółka Cywilna, Bogatynia, PL.  
 (540)



Kolor znaku: granatowy, złoty, niebieski, zielony, żółty, karminowy, biały

(531) 1.3.2, 5.3.11, 26.1.1, 26.4.2, 27.5.1, 29.1.15  
 (510), (511) **03** pasty, proszki, płyny do zębów, **05** leki do celów stomatologicznych, płyny do płukania ust do celów leczniczych, materiały do plombowania zębów, lakiery do zębów, **21** szczoteczki do zębów, nici dentystyczne, **44** stomatologia.

(111) **204123** (220) 2006 07 07 (210) 312941  
 (151) 2008 01 21 (441) 2006 10 16  
 (732) Prywatna Praktyka Stomatologiczna „VITADENT” Joanna Zakrzewska-Krysta, Szymon Krysta Spółka Cywilna, Bogatynia, PL.  
 (540)



Kolor znaku: granatowy, złoty, niebieski, zielony, żółty, karminowy, biały

(531) 1.3.2, 5.3.11, 26.1.1, 26.4.2, 27.5.2, 29.1.15  
 (510), (511) **03** pasty, proszki, płyny do zębów, lakiery do zębów, **05** leki do celów stomatologicznych, płyny do płukania ust do celów leczniczych, materiały do plombowania zębów, **21** szczoteczki do zębów, nici dentystyczne, **44** stomatologia.

(111) **204124** (220) 2006 07 07 (210) 312943  
 (151) 2008 01 21 (441) 2006 10 16

(732) MOKATE Spółka z o.o., Żory, PL.  
(540) Cappuccino Natally  
(510), (511) **30** kawa cappuccino.

(111) **204125** (220) 2006 07 07 (210) 312944  
(151) 2008 01 21 (441) 2006 10 16  
(732) MOKATE Spółka z o.o., Żory, PL.  
(540) Cappuccino Neccino  
(510), (511) **30** kawa cappuccino.

(111) **204126** (220) 2006 07 07 (210) 312929  
(151) 2008 01 21 (441) 2006 10 16  
(732) MOKATE Spółka z o.o., Żory, PL.  
(540)



Kolor znaku: niebieski, pomarańczowy, zielony, biały, żółty  
(531) 1.15.25, 5.7.12, 8.7.1, 19.3.3, 27.5.1, 29.1.15  
(510), (511) **30** napoje na bazie herbaty, herbaty mrożone.

(111) **204127** (220) 2006 07 07 (210) 312930  
(151) 2008 01 21 (441) 2006 10 16  
(732) MOKATE Spółka z o.o., Żory, PL.  
(540)



Kolor znaku: brązowy, żółty, biały, złoty, kremowy  
(531) 1.15.11, 5.3.1, 8.7.21, 8.7.25, 11.3.1, 11.3.4, 19.3.3, 27.5.1, 29.1.15  
(510), (511) **30** napoje na bazie kawy, kawa cappuccino.

(111) **204128** (220) 2006 07 10 (210) 313004  
(151) 2008 02 22 (441) 2006 10 16  
(732) DUNA Sp. z o.o., Kraków, PL.  
(540)



Kolor znaku: czerwony, biały, żółty  
(531) 1.15.9, 7.1.16, 27.5.1, 29.1.13  
(510), (511) **35** reklama, zarządzanie przedsiębiorstwem, administrowanie przedsiębiorstwem, czynności biurowe.

(111) **204129** (220) 2006 07 10 (210) 313018  
(151) 2008 01 25 (441) 2006 10 16  
(732) HORTOX HOLDING S.A., Warszawa, PL.  
(540) Hortox Extra-nic dodać, nic ująć.  
(510), (511) **05** substancje dietetyczne do celów leczniczych, żywność dietetyczna do celów medycznych, napoje dietetyczne do celów

leczniczych, napoje lecznicze, wody mineralne do celów leczniczych, preparaty witaminowe, napary i nalewki lecznicze, zioła i herbaty do celów leczniczych, żywność dla niemowląt, sód do celów farmaceutycznych, **29** mięso, wyroby mięsne i wędliniarskie, kiełbasy, ryby, drób, dziczyzna, ekstrakty mięsne, buliony, konserwowane, suszone i gotowane owoce i warzywa, owoce i warzywa konserwowane w alkoholu, galaretki, galaretki owocowe, dżemy, kompoty, jaja, jaja w proszku, mleko, produkty mleczne, napoje mleczne, napoje z przetworzonego mleka, jogurty, kefiry, sery, oleje i tłuszcze jadalne, masło, masło czekoladowe, masło kakaowe, masło kokosowe, margaryna, smalec, przetwory owocowe i warzywne, mrożone owoce i warzywa, mrożone mieszanki owocowe i warzywne, mrożone dania gotowe wegetariańskie i z dodatkiem mięsa, musy owocowe, przeciera owocowe i warzywne, sałatki owocowe i warzywne, skórki owocowe, mięsny z owoców, żelatyna do żywności, chipsy owocowe, owoce lukrowane, owoce i warzywa puszkowane, owoce kandyzowane, owoce morza, zupy, składniki do sporządzania zup, grzyby konserwowane, żywność dietetyczna, żywność o obniżonej zawartości tłuszczu i cholesterolu, koncentraty pomidorowe, spożywcze pyłki kwiatowe, rodzynki, migdały, bakalie, ozdoby do ciast i wypieków, polewy do ciast i wypieków, **30** kawa, herbata, herbata mrożona, kakao, napoje na bazie kakao, kawy i herbaty, napoje kawowe i kakaowe z mlekiem, cukier, słodziki, słodziki naturalne, ryż, tapioka, sago, namiastki kawy, mąka. wyroby mączne, mrożone wyroby mączne, gotowe dania na bazie produktów zbożowych i mąki. ravioli, pizza, lasagne, makarony, produkty zbożowe, kasze, muesli, chleb, wyroby piekarnicze, ciasta, ciasteczka, herbatniki, biszkopty, ciasta w proszku, wyroby cukiernicze, słodczyce, galaretki owocowe; czekolada, lody, lody spożywcze, lody spożywcze w proszku, środki wiążące do lodów, sorbety, miód, propolis i inne spożywcze produkty pszczelarskie, syropy z masy, drożdże, drożdże piekarnicze, proszek do pieczenia, sól, musztarda, ocet. sosy przyprawowe, sosy do sałatek, przyprawy, przyprawy ziołowe, aromaty do napojów, środki zagęszczające stosowane przy gotowaniu produktów spożywczych, guma do żucia nie do celów leczniczych, keczup, majonezy, sosy do mięs, **31** produkty rolne, ogrodnicze, leśne, ziarna, nie ujęte w innych klasach, żywe zwierzęta, żywe owoce morza, skorupiaki, ryby, świeże owoce i warzywa, owoce cytrusowe, owoce runa leśnego, grzyby, zioła, pieprz ziołowy, nasiona, rośliny i kwiaty naturalne, kiełki roślin, zarodki roślin, karmy dla zwierząt, sód, **32** piwo, wody niegazowane i gazowane, wody mineralne, stołowe, sodowe, napoje bezalkoholowe, soki, napoje i nektary owocowe, warzywne i owocowo-warzywne, zagęszczone soki owocowe i warzywne, soki przecierowe owocowe i warzywne, owocowo-warzywne, soki i napoje o obniżonej wartości energetycznej, owocowe, warzywne i owocowo-warzywne soki i napoje wzbogacone witaminami i/lub wapniem, sorbety napoje izotoniczne, napoje energetyczne, napoje serwatkowe, syropy i preparaty do sporządzania napojów, esencje do napojów, ekstrakty do napojów, **33** napoje alkoholowe, napoje alkoholowe na bazie owoców, napoje alkoholowe zawierające owoce, likiery, miód pitny, ekstrakty i esencje alkoholowe, ekstrakty owocowe z alkoholem, wina, wódki, **40** usługowa produkcja soków owocowych i warzywnych, usługowa produkcja zagęszczonych soków owocowych i warzywnych, napojów, żywności, usługi wytłaczania owoców, **43** usługi zaopatrzenia w żywność i napoje, przygotowywanie posiłków, napojów i żywności, usługi cateringowe, prowadzenie barów, kafeterii, kawiarni, restauracji, barów, stołówek, punktów gastronomicznych, usługi tymczasowego zakwaterowania, prowadzenie domów turystycznych, pensjonatów, hoteli.

(111) **204130** (220) 2006 07 13 (210) 313126  
(151) 2008 01 22 (441) 2006 10 16  
(732) Przedsiębiorstwo Produkcyjno-Handlowe „EVELINE COSMETICS” Piotr Kasprzycki, Lesznowola, PL.  
(540)



(531) 27.5.1, 28.5.0  
(510), (511) **03** szminki do warg, błyszczki i balsamy do ust, **05** lecznicze preparaty do warg.

(111) **204131** (220) 2003 04 07 (210) 263252  
 (151) 2008 01 11 (441) 2003 10 20  
 (732) Zakłady Mięsne „ŁAGROM” Sp. z o.o., Czachorowo, PL.  
 (540)

**CHŁODNIE WIELKOPOLSKIE**

Kolor znaku: biały, niebieski

(531) 26.4.2, 27.5.1, 29.1.12

(510), (511) **29** mrożone i/lub schłodzone wyroby z mięsa, mrożone i/lub schłodzone wyroby z warzyw, mrożone i/lub schłodzone wyroby z owoców, mrożone i/lub schłodzone warzywa, mrożone i/lub schłodzone owoce, mrożone i/lub schłodzone wyroby mączne, mrożone i/lub schłodzone wyroby cukiernicze, mrożone i/lub schłodzone wyroby z ryb, mrożone i/lub schłodzone wyroby z dziczyzny, mrożone i/lub schłodzone mleczne produkty, **30** mrożone i/lub schłodzone wyroby piekarnicze, lody, kluski, pierogi, pierożki, pizze, pasztety, pyzy, **35** reklama, promocja, rozpowszechnianie materiałów informacyjnych osób trzecich, eksport, import wyrobów spożywczych, owoców, warzyw, przetworów i innych wyrobów, usługi w zakresie gromadzenia na rzecz osób trzecich różnorodnych towarów (z wykluczeniem ich transportu) umożliwiającym konsumentom wygodne obejrzenie i zakup tych towarów, **39** przewóz towarów mrożonych i/lub schłodzonych na rzecz osób trzecich, usługi magazynowania i składowania oraz zaopatrywania towarów mrożonych i/lub schłodzonych na rzecz osób trzecich, **42** opinie i ekspertyzy w zakresie mrożonej żywności, jej produkcji i magazynowania, **43** usługi gastronomiczne i barowe.

(111) **204132** (220) 2003 04 07 (210) 263253  
 (151) 2008 01 11 (441) 2003 10 20  
 (732) Zakłady Mięsne „ŁAGROM” Sp. z o.o., Czachorowo, PL.  
 (540)

**CHŁODNIA POZNAŃ**

Kolor znaku: biały, niebieski

(531) 26.4.2, 27.5.1, 29.1.12

(510), (511) **29** mrożone i/lub schłodzone wyroby z mięsa, mrożone i/lub schłodzone wyroby z warzyw, mrożone i/lub schłodzone wyroby z owoców, mrożone i/lub schłodzone warzywa, mrożone i/lub schłodzone owoce, mrożone i/lub schłodzone wyroby mączne, mrożone i/lub schłodzone wyroby cukiernicze, mrożone i/lub schłodzone wyroby z ryb, mrożone i/lub schłodzone wyroby z dziczyzny, mrożone i/lub schłodzone mleczne produkty, **30** mrożone i/lub schłodzone wyroby piekarnicze, lody, kluski, pierogi, pierożki, pizze, pasztety, pyzy, **35** reklama, promocja, rozpowszechnianie materiałów informacyjnych osób trzecich, eksport, import wyrobów spożywczych, owoców, warzyw, przetworów i innych wyrobów, usługi w zakresie gromadzenia na rzecz osób trzecich różnorodnych towarów (z wykluczeniem ich transportu) umożliwiającym konsumentom wygodne obejrzenie i zakup tych towarów, **39** przewóz towarów mrożonych i/lub schłodzonych na rzecz osób trzecich, usługi magazynowania i składowania oraz zaopatrywania towarów mrożonych i/lub schłodzonych na rzecz osób trzecich, **42** opinie i ekspertyzy w zakresie mrożonej żywności, jej produkcji i magazynowania, **43** usługi gastronomiczne i barowe.

(111) **204133** (220) 2003 11 03 (210) 272089  
 (151) 2008 04 18 (441) 2004 04 19  
 (732) „METALZBYT” Spółka z ograniczoną odpowiedzialnością, Gdańsk, PL.  
 (540)



Kolor znaku: czarny, niebieski, zielony, czerwony, brązowy, żółty

(531) 2.1.15, 14.7.6, 27.3.1, 27.5.1, 29.1.15

(510), (511) **06** materiały budowlane metalowe, blachy, rury, pręty, kształtowniki, profile konstrukcyjne, taśmy, druty, liny, zawieszki, zaciski, szakle, kausze, haki, słupki, siatki, kraty, gwoździe, śruby, łańcuchy, nakrętki, wkręty, kołki, nity, zawlecзки, plomby, zamki, kłódki, rynny, uszczelki, zawory, **08** narzędzia, przyrządy ręcznie sterowane, dłuta, frezy, gwintownice, imadła, kielnie, klucze, krążki, łopaty, łomy, materiały ściernie, młotki, narzędzia do cięcia, nitownice, ostrzarki, piły, pilniki, punktaki, rozwiertaki, strugi, siekiery, szpadle, świdy, śrubokręty, toporki, tarniki, wiertła, zaciski.

(111) **204134** (220) 2003 11 03 (210) 272091  
 (151) 2008 04 18 (441) 2004 04 19  
 (732) „METALZBYT” Spółka z ograniczoną odpowiedzialnością, Gdańsk, PL.  
 (540)



Kolor znaku: czarny, żółty

(531) 14.3.1, 27.3.1, 27.5.1, 29.1.2, 29.1.8

(510), (511) **06** materiały budowlane metalowe, blachy, rury, pręty, kształtowniki, profile konstrukcyjne, taśmy, druty, liny, zawieszki, zaciski, szakle, kausze, haki, słupki, siatki, kraty, gwoździe, śruby, łańcuchy, nakrętki, wkręty, kołki, nity, zawlecзки, plomby, zamki, kłódki, rynny, uszczelki, zawory, **08** narzędzia, przyrządy ręcznie sterowane, dłuta, frezy, gwintownice, imadła, kielnie, klucze, krążki, łopaty, łomy, materiały ściernie, młotki, narzędzia do cięcia, nitownice, ostrzarki, piły, pilniki, punktaki, rozwiertaki, strugi, siekiery, szpadle, świdy, śrubokręty, toporki, tarniki, wiertła, zaciski.

(111) **204135** (220) 2004 04 14 (210) 279288  
 (151) 2008 02 07 (441) 2004 07 26  
 (732) Przedsiębiorstwo Produkcyjno-Handlowo-Usługowe „MARLEN” Rychter i Trzepizur Spółka Jawna, Szyszaków, PL.  
 (540)



Kolor znaku: czerwony, niebieski

(531) 9.1.10, 26.1.2, 27.5.1, 29.1.12

(510), (511) **30** biszkopty, bułeczki słodkie, ozdoby jadalne do ciast, ciasta, ciastka, ciasta mączne, ciasto na ciastka, ciasto w proszku, cukierki, czekolada, herbatniki, krakersy, muesli, piernik, żywność na bazie mąki, słodczyce, suchary, cukier, wyroby cukiernicze i piekarnicze, kakao, wyroby na bazie kakao.

(111) **204136** (220) 2004 07 27 (210) 283749  
 (151) 2008 04 18 (441) 2004 11 02  
 (732) GRAAL Spółka Akcyjna, Wejherowo, PL.  
 (540)



Kolor znaku: żółty, czarny, niebieski, zielony

(531) 3.2.1, 26.13.25, 27.5.1, 29.1.14

(510), (511) **29** galaretki jadalne, rybne, mięsne, jarskie, owocowe, ryby konserwowane i wędzone, potrawy na bazie ryb, sałatki warzywne, mięsne i rybne, mięso i wyroby mięsne, ekstrakty mięsne, drób, dziczyzna, pasty, jadalne oleje i tłuszcze, konserwy mięsne, rybne, drobiowe, warzywne, konfitury, produkty mleczne, pikle, flaki, mrożone owoce, rosoły, soki warzywne, sosy mięsne, żelatyna, zupy, wyroby garmazeryjne rybne i mięsne pulpy mięsne, pure z mięsem, sery z mięsem, mięso kulinarne, pasztety, **30** przyprawy,



sosy do sałat, preparaty aromatyczne do żywności i aromaty inne niż oleje esencyjne, pasztesy, majonezy, musztarda, produkty zbożowe, wyroby cukiernicze, słodczyce, galaretki owocowe, kanapki, pizze, sosy pomidorowe, zielenina (przyprawy), ciasta przekładane z mięsem, tosty, wermiszel, lody, paszteciki (mięso w cieście), **35** zebranie w jednym miejscu z korzyścią dla innych różnorodnych towarów spożywczych umożliwiające klientom oglądanie tych towarów w dogodny sposób i ich nabywanie, prowadzenie interesów osób trzecich w zakresie promocji i sprzedaży ich wyrobów, reklamowanie, usługi w zakresie prowadzenia sklepów z artykułami żywnościowymi.

(111) **204137** (220) 2004 10 13 (210) 286463  
 (151) 2008 03 25 (441) 2005 01 24  
 (732) „UNIBIT” Spółka z o.o., Katowice, PL.  
 (540)



Kolor znaku: czerwony, czarny, biały

(531) 27.5.1, 29.1.13  
 (510), (511) **02** pojemniki z tuszem, tonery do drukarek i fotokopiar, **09** dyski magnetyczne, dyski optyczne, dyskietki, magnetyczne nośniki danych, **16** papier, taśmy nasączone tuszem do drukarek komputerowych, atrament, papier do faksów, papier do kopiowania, taśmy do maszyn do pisania, tusz, torby do pakowania z papieru lub z tworzyw sztucznych, pudełka kartonowe lub papierowe, **37** usługi naprawy drukarek i kopiarek, usługi regeneracji materiałów eksploatacyjnych do drukarek atramentowych i laserowych.

(111) **204138** (220) 2005 01 12 (210) 289847  
 (151) 2008 04 16 (441) 2005 04 18  
 (732) BONGRAIN POLSKA Sp. z o.o., Warszawa, PL.  
 (540)



Kolor znaku: granatowy, biały, czerwony, szary

(531) 8.3.8, 19.3.3, 26.4.12, 27.5.1, 29.1.14  
 (510), (511) **29** mięso, ryby, drób i dziczyzna, ekstrakty mięsne, konserwowane, suszone i gotowane owoce i warzywa, galaretki, dżemy, kompoty, jaja, mleko, sery i produkty mleczne, jadalne oleje i tłuszcze, **43** usługi cateringowe.

(111) **204139** (220) 2005 06 13 (210) 296377  
 (151) 2008 04 11 (441) 2005 09 19  
 (732) „SPOŁEM” POWSZECHNA SPÓŁDZIELNIA SPOŻYWCÓW  
 W OSTROWIE WIELKOPOLSKIM, Ostrów Wielkopolski, PL.  
 (540)



Kolor znaku: kremowy, czerwony, brązowy, żółty

(531) 24.5.1, 27.5.1, 29.1.14  
 (510), (511) **12** urządzenia do poruszania się na lądzie, **16** druki, materiały fotograficzne, czcionki drukarskie, matryce, **35** reklama: zarządzanie przedsiębiorstwem i administrowanie przedsiębiorstwem, czynności biurowe.

(111) **204140** (220) 2005 11 25 (210) 302809  
 (151) 2008 02 07 (441) 2006 03 06  
 (732) BALMA DESIGN Ryszard Balcerkiewicz, Tarnowo Podgórze, PL.  
 (540) SLIM  
 (510), (511) **20** meble.

(111) **204141** (220) 2006 01 30 (210) 305466  
 (151) 2008 01 30 (441) 2006 05 15

(732) ARTYK Spółka z o.o., Łódź, PL.  
 (540)



Kolor znaku: czarny, czerwony, żółty, szary

(531) 26.13.25, 27.5.1, 29.1.14  
 (510), (511) **12** rowery, rowerki dla dzieci, **28** artykuły sportowe: piłki, hulajnogi, deskorolki, łyżworolki, rakiety do badmintonu, rakiety do tenisa, rakiety do ping ponga, piłeczki do tenisa, piłeczki do ping ponga, lotki do badmintonu, maski, fajki i płetwy pływackie.

(111) **204142** (220) 2006 03 15 (210) 307592  
 (151) 2008 02 19 (441) 2006 06 26  
 (732) Kozielski Sp. z o.o., Warszawa, PL.  
 (540) GUANITO

(510), (511) **01** nawozy sztuczne i naturalne, preparaty i środki pomocnicze dla rolnictwa i ogrodnictwa, **05** herbicydy, pestycydy, insektycydy, fungicydy, środki ochrony roślin.

(111) **204143** (220) 2006 06 02 (210) 311503  
 (151) 2008 03 25 (441) 2006 09 04  
 (732) TIKKURILA POLSKA Spółka Akcyjna, Dębica, PL.  
 (540)



Kolor znaku: żółty, czarny, zielony, czerwony

(531) 26.5.4, 27.5.1, 29.1.14  
 (510), (511) **02** farby, pokosty, bejce do drewna, emalie, lakiery i barwniki do drewna, utwardzacze, rozcieńczalniki, materiały koloryzujące, środki zapobiegające korozji i zabezpieczające drewno, środki konserwujące drewno, środki gruntujące w postaci farby, **37** doradztwo specjalistyczne w sprawach remontowych, w tym malowania.

(111) **204144** (220) 2006 06 02 (210) 311506  
 (151) 2008 03 25 (441) 2006 09 04  
 (732) TIKKURILA POLSKA Spółka Akcyjna, Dębica, PL.  
 (540)



(531) 27.5.1  
 (510), (511) **02** farby, pokosty, bejce do drewna, emalie, lakiery i barwniki do drewna, utwardzacze, rozcieńczalniki, materiały koloryzujące, środki zapobiegające korozji i zabezpieczające drewno, środki konserwujące drewno, środki gruntujące w postaci farby, **37** doradztwo specjalistyczne w sprawach remontowych, w tym malowania.

(111) **204145** (220) 2006 06 02 (210) 311513  
 (151) 2008 03 25 (441) 2006 09 04  
 (732) TIKKURILA POLSKA Spółka Akcyjna, Dębica, PL.  
 (540)



Kolor znaku: złoty, czarny, biały

(531) 27.5.1, 29.1.13  
 (510), (511) **02** farby, pokosty, bejce do drewna, emalie, lakiery i barwniki do drewna, utwardzacze, rozcieńczalniki, materiały koloryzujące, środki zapobiegające korozji i zabezpieczające drewno, środki konserwujące drewno, środki gruntujące w postaci farby,

**37** doradztwo specjalistyczne w sprawach remontowych, w tym malowania.

(111) **204146** (220) 2006 06 08 (210) 311811

(151) 2008 03 04 (441) 2006 09 18

(732) CAPITAL APARTMENTS, Warszawa, PL.

(540) CAPITAL APARTMENTS

(510), (511) **36** usługi w zakresie administrowania nieruchomościami i wynajmu mieszkań, **37** usługi deweloperskie w zakresie budowy domów, **43** usługi w zakresie rezerwacji noclegów i wynajmu mieszkań na pobyt czasowy.

(111) **204147** (220) 2006 06 14 (210) 312044

(151) 2008 03 19 (441) 2006 09 18

(732) ING BANK ŚLĄSKI Spółka Akcyjna, Katowice, PL.

(540)

**Moja karta ING**

Kolor znaku: biały, pomarańczowy

(531) 26.4.2, 27.5.1, 29.1.1, 29.1.6

(510), (511) **36** operacje bankowe, usługi bankowe z dostępem bezpośrednim przez Internet, emisja kart kredytowych, doradztwo finansowe, usługi finansowe, informacje bankowe, obsługa kart debetowych i kart kredytowych, lokaty kapitałów, kredytowanie, operacje finansowe, operacje walutowe, pośrednictwo finansowe, transakcje finansowe, transfer elektroniczny środków finansowych.

(111) **204148** (220) 2006 06 14 (210) 312045

(151) 2008 03 19 (441) 2006 09 18

(732) ING BANK ŚLĄSKI Spółka Akcyjna, Katowice, PL.

(540) Moja Karta ING

(510), (511) **36** operacje bankowe, usługi bankowe z dostępem bezpośrednim przez Internet, emisja kart kredytowych, doradztwo finansowe, usługi finansowe, informacje bankowe, obsługa kart debetowych i kart kredytowych, lokaty kapitałów, kredytowanie, operacje finansowe, operacje walutowe, pośrednictwo finansowe, transakcje finansowe, transfer elektroniczny środków finansowych.

(111) **204149** (220) 2006 06 21 (210) 312269

(151) 2008 02 28 (441) 2006 10 02

(732) Vip Car Spółka z o.o., Opole, PL.

(540) Vip Car

(510), (511) **35** prowadzenie salonów/komisów w zakresie pojazdów mechanicznych oraz części zamiennych i akcesoriów do nich, **36** informacje finansowe, pośrednictwo ubezpieczeniowe, umowy kredytowe, **37** instalowanie oraz naprawa urządzeń klimatyzujących, mycie pojazdów, czyszczenie, polerowanie, mycie, obsługa i naprawa pojazdów mechanicznych, usługi w zakresie stacji obsługi pojazdów, **39** holowanie pojazdów mechanicznych, wypożyczanie pojazdów, wynajmowanie powierzchni dla salonów samochodowych, pomoc w przypadku awarii pojazdów.

(111) **204150** (220) 2006 07 14 (210) 313182

(151) 2008 01 23 (441) 2006 10 16

(732) Przedsiębiorstwo Produkcyjno-Handlowe „BAJMOBIL”

Aleksandra Binkowska, Częstochowa, PL.

(540)

**R.M.G.**

Kolor znaku: zielony, biały

(531) 27.5.1, 29.1.3, 29.1.6

(510), (511) **13** amunicja, futerały na broń, broń ochronna na bazie gazu łzawiącego, urządzenia do celowania broni palnej, broń palna sportowa, futerały na broń, pistolety, pistolety pneumatyczne, pociski do broni, rewolwery, rakiety sygnalizacyjne.

(111) **204151** (220) 2006 07 14 (210) 313216

(151) 2008 01 30 (441) 2006 10 16

(732) Grupa Żywiec Spółka Akcyjna, Żywiec, PL.

(540)



(531) 7.1.8, 7.1.9

(510), (511) **32** piwo.

(111) **204152** (220) 2006 07 17 (210) 313244

(151) 2008 01 30 (441) 2006 10 30

(732) COLLAR TEXTIL Spółka z o.o., Opatów, PL.

(540)



Kolor znaku: biały, szary, ciemnoniebieski

(531) 25.7.15, 26.4.2, 27.5.1, 29.1.13

(510), (511) **25** odzież.

(111) **204153** (220) 2006 07 17 (210) 313245

(151) 2008 01 30 (441) 2006 10 30

(732) COLLAR TEXTIL Spółka z o.o., Opatów, PL.

(540)



(531) 26.4.2, 27.5.1

(510), (511) **25** odzież.

(111) **204154** (220) 2006 07 17 (210) 313267

(151) 2008 01 30 (441) 2006 10 30

(732) KAMIS-PRZYPRAWY S.A., Stefanowo, PL.

(540)



Kolor znaku: zielony, biały, szary

(531) 27.5.1, 29.1.13

(510), (511) **29** warzywa konserwowane, rośliny strączkowe konserwowane, sałatki warzywne, warzywa suszone, gotowane i konserwowane, przeciery, konserwy warzywne, pikle, zioła ogrodowe konserwowane, płatki z warzyw lub owoców, suszone zioła do celów spożywczych, grzyby przetworzone, zupy i buliony oraz koncentraty i składniki do wytwarzania bulionów i zup, koncentraty pomidorowe, mięsa i ekstrakty mięsne, owoce konserwowane, suszone i gotowane, galaretki jadalne, konfitury, dżemy, jaja, mleko, produkty mleczne, sery, jadalne oleje i tłuszcze, dania i desery gotowe, mrożone i w proszku na bazie produktów zawartych w tej klasie, **30** przyprawy, zagęszczacze stosowane przy gotowaniu produktów spożywczych, sól, sole wielosmakowe, sole warzywne, sole ziołowe, musztardy, musztardy z warzywami, octy, majonezy, majonezy smakowe, keczupy, chrzany, sosy przyprawowe, sosy sproszkowane, sosy smakowe, sosy smakowe z warzywami, sosy pomidorowe, sosy do sałatek, dressingi, dipy, winegrety, mieszanki ze zbóż, mieszanki ziołowo-warzywne, mieszanki ziół suszonych, mieszanki zbożowo-warzywne do spożycia dla ludzi, płatki mieszane ze zbóż i warzyw, ze zbóż i owoców, ryż, tapioka, sago, mąka i preparaty zbożowe, ciastka, wyroby cukiernicze, piekarnicze, słodczyce, lody, kasze, makarony, dania i desery gotowe, mrożone i w proszku na bazie produktów za-

wartych w tej klasie, **31** ziarna, produkty ogrodnicze, rolnicze i leśne nie zawarte w innych klasach, świeże owoce z wyjątkiem cytrusów, świeże warzywa, mieszanki ziół świeżych, korzenie jadalne i spożywcze, otręby zbożowe, sezam, grzyby świeże.

(111) **204155** (220) 2006 07 21 (210) 313428  
(151) 2008 01 30 (441) 2006 10 30  
(732) „GASTOP” Sp. z o.o., Zabierzów, PL.  
(540)



Kolor znaku: szary, niebieski, jasnoszary

(531) 24.15.21, 26.1.1, 26.3.23, 27.5.1, 29.1.12

(510), (511) **09** instrumenty i przyrządy pomiarowe, kontrolne, badawcze, nawigacyjne, **36** zagospodarowanie i sprzedaż nieruchomości na własny rachunek, **37** działalność usługowa w zakresie instalowania, naprawy i konserwacji sprzętu elektrycznego.

(111) **204156** (220) 2006 07 21 (210) 313451  
(151) 2008 02 04 (441) 2006 10 30  
(732) Lifestyles International Holdings Corporation, Gibraltár, Gł.  
(540) Fiberlife

(510), (511) **05** sproszkowane dodatki odżywcze wzbogacające w błonnik do użytku w tabletkach, kapsułkach i żywności.

(111) **204157** (220) 2006 07 24 (210) 313479  
(151) 2008 01 08 (441) 2006 10 30  
(732) Barański Bogusław, Kolbudy, PL.  
(540) ZAMARTÓWKA

(510), (511) **32** napoje bezalkoholowe, piwo, soki owocowe, woda niegazowana, woda gazowana, woda mineralna, woda stołowa, **33** napoje alkoholowe, ekstrakty alkoholowe, aperitify, brandy, koktajle, likiery, miód pitny, rum, sake, whisky, wino, wódka.

(111) **204158** (220) 2006 07 24 (210) 313524  
(151) 2008 03 25 (441) 2006 10 30  
(732) Przedsiębiorstwo Produkcyjno-Handlowo-Usługowe „DEFALIN GROUP” Spółka Akcyjna, Świebodzice, PL.  
(540) PAKNET

(510), (511) **16** materiały z tworzyw sztucznych do pakowania-folie, siatki, taśmy, **17** folie z tworzyw sztucznych do stosowania w rolnictwie, siatki z tworzyw sztucznych do stosowania w rolnictwie, **22** niemetalowe liny, linki, sznury, sznurki i szpagaty, niemetalowe taśmy do wiązania, niemetalowe wiązadła do celów rolniczych, niemetalowe sieci i siatki do stosowania w rolnictwie.

(111) **204159** (220) 2006 07 25 (210) 313557  
(151) 2008 03 25 (441) 2006 10 30  
(732) WIRTUALNA POLSKA Spółka Akcyjna, Gdańsk, PL.  
(540) imperium gier

(510), (511) **09** sprzęt komputerowy i oprogramowanie komputerowe, multimedialne programy komputerowe, magnetyczne nośniki danych, dyski z nagraniami, kasyety wideo, publikacje na nośniku CD, karty kredytowe, moduły ładowalne zawierające publikacje i muzykę w formie cyfrowej, **16** druki i materiały drukowane, w tym książki, podręczniki instruktażowe, instrukcje obsługi, podręczniki użytkownika, czasopisma, rysunki, broszury i ulotki na temat komputerów, programów komputerowych, komputerowych urządzeń peryferyjnych, przemysłu komputerowego i internetu, formularze i arkusze z danymi do programów komputerowych i komputerów oraz podręczniki dla użytkownika i arkusze z danymi dotyczące możliwości ich stosowania, **35** usługi reklamowe, w tym zbieranie reklam w celu umieszczenia ich w internecie w formie stron internetowych, usługi promocyjne oraz usługi marketingowe, badania mediów, usługi doradcze i konsultacyjne dotyczące reklamy i mediów, pośrednictwo handlowe w zakresie sprzedaży, zamiany i najmu samochodów polegające na doborze kontrahentów, **38** usługi telekomunikacyjne w zakresie transmisji dźwięku, obrazu i danych, usługi portalu internetowego w zakresie zbierania i rozpowszechniania informacji i danych, usługi poczty elektronicznej, usługi agencji informacyj-

nych, **39** pośrednictwo turystyczne, **41** usługi edukacyjne dotyczące przetwarzania danych i tekstów, w tym organizowanie, sponsorowanie i prowadzenie spotkań, konferencji, wykładów, warsztatów, seminariów i sympozjów na temat danych komputerowych oraz sprzętu komputerowego, oprogramowania komputerowego i internetu oraz prowadzenie szkoleń w zakresie projektowania, rozbudowywania, instalacji, stosowania, konserwacji i napraw programów komputerowych, baz danych oraz sprzętu do przetwarzania tekstów i sprzętu komputerowego, dostarczanie rozrywki za pośrednictwem Internetu, fotoreportaże, usługi elektronicznych zbiorów bibliotecznych, informacja o kulturze, edukacji i rozrywce, publikowanie tekstów innych niż reklamowe, **42** usługi komputerowe, w tym przetwarzanie danych oraz programowanie komputerowe, usługi w zakresie tworzenia i konserwacji stron internetowych w internecie, umieszczanie i utrzymywanie na własnych serwerach witryn internetowych osób trzecich, usługi w dziedzinie prowadzenia katalogu w WEB, który organizuje i umieszcza w spisie rozpowszechnione adresy WEB, grupy wiadomości i inne źródła informacji w łatwy do wyszukania obszarach tematycznych, umożliwiających użytkownikowi łatwy do nich dostęp, usługi w zakresie projektowania, rozbudowywania i uaktualniania sprzętu komputerowego i oprogramowania komputerowego, instalacja i konserwacja oprogramowania komputerowego.

(111) **204160** (220) 2006 07 25 (210) 313577  
(151) 2008 01 17 (441) 2006 10 30  
(732) „UNIMAX” Spółka z ograniczoną odpowiedzialnością, Warszawa, PL.  
(540)

# HofT

(531) 27.5.1

(510), (511) **35** zgrupowanie na rzecz osób trzecich różnych towarów pozwalających nabywcy wygodnie je oglądać i kupować w sklepie wielobranżowym z farbami, z lakierami, z barwnikami, ze środkami czystości i kosmetykami, z przyborami toaletowymi, z węglem drzewnym do grilla, z drewnem do kominków, ze świecami, z odświeżaczami powietrza, z zamkami do drzwi, z zasuwaniami, z okuciami meblowymi, z kosiarkami ogrodowymi, z urządzeniami kuchennymi elektrycznymi, z malakserami, z mikserami, z odkurzaczami, z torbami na odpady, z ciągnikami ogrodowymi, z maszynami do pielenia, z pistoletami do malowania, z podgrzewaczami wody, z pralkami, z piłami ogrodniczymi, z prasownicami, z robotami kuchennymi, z kraljnicami, z sokowirówkami, ze zmywarkami do naczyń, ze sprzętem ogrodniczym ręcznym, ze sztuczkami, z narzędziami o napędzie ręcznym dla gospodarstw domowych, z alarmami antywłamaniowymi, z alarmami pożarowymi, z dzwonkami do drzwi elektrycznymi, z komputerami, ze sprzętem audio-video, z odbiornikami telewizyjnymi i radiowymi, z aparatami telefonicznymi, z instalacjami zapobiegającymi włamaniom, z żelazkami elektrycznymi, z gofrownicami, z czajnikami elektrycznymi, z grzejnikami elektrycznymi, z ekspresami do kawy, z fontannami, z urządzeniami do kąpielii, z urządzeniami do klimatyzacji pomieszczeń, z miskami klozetowymi, z umywalkami, z wannami, z kominkami domowymi, z armaturą do kranów, z kuchenkami, ze sprzętem kuchennym elektrycznym, z lampami oświetleniowymi, z lodówkami, z kabinami natryskowymi, z numerami domów świecącymi, z opiekaczami do pieczywa, z piecami kąpielowymi, ze spłuczkami ustępowymi, z podgrzewaczami powietrza, z rożnami, z instalacjami i urządzeniem saun, z sedesami, z szafami chłodniczymi, z wentylatorami, z wodotryskami ozdobnymi, z zamrażarkami, ze zlewozmywakami, z żarówkami oświetleniowymi, z jubilerskimi przedmiotami, z ozdobami wnętrza, z zegarami, z bibelotami, z instrumentami muzycznymi, z kalendarzami, z książkami, z obrazami, z grafikami, z plakatami, z portretami, z reprodukcjami graficznymi, z serwetkami, z obrusami, z serwetkami ręcznikami papierowymi, z walizkami, z torbami podróżnymi, z kuframi, z torbami na zakupy, z boazerią, z klepką, z wkładami kominkowymi, z oknami niemetalowymi, z oknami metalowymi, z parkietem, z płytkami podłogowymi, z płytkami ściennymi, z gresem, z terakotą, z glazurą, ze sklejką, ze sztucznym kamieniem, z zaprawami murarskimi, z meblami, z ramami do obrazów, z meblami ogrodowymi, z parawanami, z karniszami, z naczyniami kuchennymi, z garnkami, z talerzami, ze sztuczkami i naczyniami jednorazowego użytku, z żaluzjami, z bielizną pościelową, z bielizną stołową, z kocami, z pokryciami na meble, z firanami, ze sztucznymi kwiatami, z dywanami, z matami, z tapetami, z wykładzinami podłogowymi, z wycieraczkami, z zabaw-

kami, z ozdobami choinkowymi, **37** konserwacja mebli, tapetowanie, urządzenie wystroju wnętrz, **42** projektowanie wystroju wnętrz.

(111) **204161** (220) 2006 07 25 (210) 313578  
 (151) 2008 01 17 (441) 2006 10 30  
 (732) „UNIMAX” Spółka z ograniczoną odpowiedzialnością,  
 Warszawa, PL.  
 (540)

HofT  
house of trends

(531) 27.5.1

(510), (511) **35** zgrupowanie na rzecz osób trzech różnych towarów pozwalających nabywcy wygodnie je oglądać i kupować w sklepie wielobranżowym z farbami, z lakierami, z barwnikami, ze środkami czystości i kosmetykami, z przyborami toaletowymi, z węglem drzewnym do grilla, z drewnem do kominków, ze świecami, z odświeżaczami powietrza, z zamkami do drzwi, z zasuwami, z okuciami meblowymi, z kosiarkami ogrodowymi, z urządzeniami kuchennymi elektrycznymi, z malakserami, z mikserami, z odkurzaczami, z torbami na odpady, z ciągnikami ogrodowymi, z maszynami do pielienia, z pistoletami do malowania, z podgrzewaczami wody, z pralkami, z piłami ogrodniczymi, z prasownicami, z robotami kuchennymi, z kralajnicami, z sokowirówkami, ze zmywarkami do naczyń, ze sprzętem ogrodniczym ręcznym, ze sztućcami, z narzędziami o napędzie ręcznym dla gospodarstw domowych, z alarmami antywłamaniowymi, z alarmami pożarowymi, z dzwonkami do drzwi elektrycznymi, z komputerami, ze sprzętem audio-video, z odbiornikami telewizyjnymi i radiowymi, z aparatami telefonicznymi, z instalacjami zapobiegającymi włamaniom, z żelazkami elektrycznymi, z gofrownicami, z czajnikami elektrycznymi, z grzejnikami elektrycznymi, z ekspresami do kawy, z fontannami, z urządzeniami do kąpiei, z urządzeniami do klimatyzacji pomieszczeń, z miskami klozetowymi, z umywalkami, z wannami, z kominkami domowymi, z armaturą do kranów, z kuchenkami, ze sprzętem kuchennym elektrycznym, z lampami oświetleniowymi, z lodówkami, z kabinami natryskowymi, z numerami domów świecącymi, z opiekaczami do pieczywa, z piecami kąpielowymi, ze spłuczkami ustępowymi, z podgrzewaczami powietrza, z rożnami, z instalacjami i urządzeniami saun, z sedesami, z szafkami chłodniczymi, z wentylatorami, z wodotryskami ozdobnymi, z zamrażarkami, ze zlewozmywakami, z żarówkami oświetleniowymi, z jubilerskimi przedmiotami, z ozdobami wnętrz, z zegarami, z bibelotami, z instrumentami muzycznymi, z kalendarzami, z książkami, z obrazami, z grafikami, z plakatami, z portretami, z reprodukcjami graficznymi, z serwetkami, z obrusami, z serwetkami i ręcznikami papierowymi, z walizkami, z torbami podróżnymi, z kuframi, z torbami na zakupy, z boazerią, z klepką, z wkładkami kominkowymi, z oknami niemetalowymi, z oknami metalowymi, z parkietem, z płytkami podłogowymi, z płytkami ściennymi, z gresem, z terakotą, z glazurą, ze sklejką, ze sztucznym kamieniem, z zaprawami murarskimi, z meblami, z ramami do obrazów, z meblami ogrodowymi, z parawanami, z karniszami, z naczyniami kuchennymi, z garnkami, z talerzami, ze sztućcami i naczyniami jednorazowego użytku, z żaluzjami, z bielizną pościelową, z bielizną stołową, z kocami, z pokryciami na meble, z firanami, ze sztucznymi kwiatami, z dywanami, z matami, z tapetami, z wykładzinami podłogowymi, z wycieraczkami, z zabawkami, z ozdobami choinkowymi, **37** konserwacja mebli, tapetowanie, urządzenie wystroju wnętrz, **42** projektowanie wystroju wnętrz.

(111) **204162** (220) 2006 07 27 (210) 313698  
 (151) 2008 01 25 (441) 2006 10 30  
 (732) „GEEPART”, Eryk Przybyszewski, Rzeszów, PL.  
 (540)

tylko dom  
kredyty hipoteczne

Kolor znaku: szary, pomarańczowy

(531) 7.1.1, 27.5.1, 29.1.1, 29.1.6

(510), (511) **36** usługi świadczone w sprawach finansowych, odnoszące się do usług bankowych lub instytucji współpracujących z bankami,

usług instytucji kredytowych, innych niż banki, takich jak towarzystwa kredytowe, spółki finansowe, pożyczkowe i podobne, usług kompanii holdingowych, kapitału powierniczego, usług brokerskich dotyczących akcji i własności, usług związanych ze sprawami pieniężnymi potwierdzonymi przez powierników oraz usług związanych z wydawaniem czeków podróżnych i akredytyw, usługi związane z administrowaniem budynków, to jest wynajmem, wyceną lub finansowaniem, usługi związane z ubezpieczeniem, usługi świadczone ubezpieczonym i ubezpieczającym, pośrednictwo ubezpieczeniowe oraz usługi związane z zawieraniem umów, agencje kredytowe, analizy finansowe, doradztwo w sprawach finansowych, informacje finansowe, usługi finansowe, operacje finansowe, transakcje finansowe, sponsorowanie finansowe, finansowanie pożyczek, kredytowanie, kredyty ratalne, umowy kredytowe, emisja kart kredytowych, obsługa kart kredytowych, pożyczki pod zastaw, kasy oszczędnościowe, informacje bankowe, operacje bankowe, transfer elektroniczny środków finansowych, banki z dostępem bezpośrednim np. przez Internet (home banking), wyceny finansowe w ubezpieczeniach, bankowości i nieruchomościach.

(111) **204163** (220) 2006 07 28 (210) 313705  
 (151) 2008 02 06 (441) 2006 10 30  
 (732) WIKI-MET Sp. z o.o. Fabryka Obróbki Metalu, Krązkowy, PL.  
 (540)

WIKI-MET

Kolor znaku: czerwony, czarny

(531) 23.5.1, 23.5.5, 24.17.1, 27.5.1, 29.1.12

(510), (511) **06** osprzęt do mebli metalowy (wysięgniki, poręcze do wstawiania, przedłużka łóżka), okucia do łóżek metalowe, ramy do łóżek metalowe (kraty boczne), materiały konstrukcyjne metalowe, **07** podnośniki do przenoszenia chorych, **10** łóżka specjalnie skonstruowane do celów leczniczych, łóżka hydrostatyczne do celów leczniczych, meble specjalne do celów medycznych, stojaki do kroplówek, łóżeczka dla noworodków, łóżka dla dzieci, kozetki, **12** transportowe wózki, **20** stoły metalowe, łóżka szpitalne, osprzęt niemetalowy do łóżek, szafki i stoliki przyłóżkowe, szafki na lekarstwa, szafki na sprzęt medyczny, szafki ruchome, stoliki ruchome, wózki na brudną pościel, **40** obróbka metali, powlekanie metali, **42** opracowywanie projektów technicznych.

(111) **204164** (220) 2006 07 28 (210) 313736  
 (151) 2008 02 01 (441) 2006 10 30  
 (732) Byczkowski Zbigniew, Poznań, PL.  
 (540)

Zieleni  
ubarwi Twoje życie

Kolor znaku: zielony, biały

(531) 27.5.1, 29.1.12

(510), (511) **31** drzewa i krzewy iglaste i liściaste, sadzonki, choinki, nasiona, kora i torf na ściółkę, kwiaty naturalne.

(111) **204165** (220) 2006 07 29 (210) 313737  
 (151) 2008 02 06 (441) 2006 10 30  
 (732) ITM ENTREPRISES ( Société Anonyme), Paris, FR.  
 (540)



Kolor znaku: biały, czerwony, czarny, pomarańczowy

(531) 2.1.1, 24.5.20, 24.11.21, 25.5.2, 26.1.1, 27.5.1, 29.1.14

(510), (511) **03** preparaty do wybielania i inne substancje do prania, preparaty do czyszczenia, polerowania, odtłuszczania i ścierania, mydła, produkty perfumeryjne, olejki esencjonalne, kosmetyki, lotony do włosów, pasty, proszki i płyny do zębów, **05** preparaty farmaceutyczne i weterynaryjne, preparaty higieniczne do celów medycznych i do higieny osobistej, substancje dietetyczne przystosowane do celów medycznych, żywność dla niemowląt, plastry do celów medycznych, materiały opatrunkowe (inne niż instrumenty medyczne), materiały dentystyczne do plombowania zębów i do odcisków, środki dezynfekcyjne do celów medycznych lub higienicznych (inne niż mydła), preparaty do niszczenia szkodników, środki grzybobójcze, środki chwastobójcze, **08** narzędzia i instrumenty ręczne, uruchamiane i sterowane ręcznie, noże (nieelektryczne), widelce i łyżki (sztućce), broń biała, brzytwy i maszyny do golenia, **09** aparatura, przyrządy, urządzenia i instrumenty naukowe (inne niż do celów medycznych), żeglarskie, geodezyjne, fotograficzne, kinematograficzne, optyczne, do ważenia, pomiarowe, sygnalizacyjne, kontrolne, ratownicze i do nauczania, przyrządy i instrumenty do kierowania, rozdzielania, przekształcania, gromadzenia, regulacji lub sterowania prądu elektrycznego, aparatura do rejestrowania, przesyłania, odtwarzania dźwięków lub obrazów, magnetyczne nośniki zapisu, dyski do rejestracji dźwięku, dystrybutory automatyczne i mechanizmy do aparatów uruchamianych monetą, kasy rejestrujące, maszyny do liczenia, urządzenia do przetwarzania informacji i komputery, gaśnice, **16** papier i karton (surowe lub w półprzetworzone albo na papeterię), materiały drukarskie, materiały do introligatorstwa, fotografie, materiały papiernicze, kleje do materiałów papierniczych lub do użytku domowego, materiały dla artystów, pędzle, maszyny do pisania i artykuły biurowe (z wyjątkiem mebli), materiały do nauki i do nauczania (z wyjątkiem aparatów), czcionki drukarskie, klisze drukarskie, **21** przybory i naczynia nieelektryczne do użytku domowego lub kuchennego (nie z metali szlachetnych i nie pokrywane nimi), grzebienie i gąbki, szczotki (z wyjątkiem pędzli), materiały do szczotkarstwa, materiały do czyszczenia, wełna stalowa, szkło surowe lub półprzetworzone (z wyjątkiem szkła konstrukcyjnego), naczynia ze szkła, porcelany lub fajansu, **25** ubrania (odzież), obuwie (inne niż ortopedyczne), kapelusze, **28** gry, zabawki, artykuły gimnastyczne i sportowe (inne niż ubrania, obuwie i maty), ozdoby na choinki (z wyjątkiem artykułów oświetleniowych), **29** mięso, ryby, drób i dziczyzna, ekstrakty mięsne, owoce i warzywa konserwowe, suszone i gotowane, galaretki, konfitury, kompoty, jaja, mleko i produkty mleczne, oleje i tłuszcze jadalne, **30** kawa, herbata, kakao, cukier, ryż, tapioka, sago, substytuty kawy, mąka i produkty zbożowe, chleb, ciastka i wyroby cukiernicze, lody spożywcze, miód, syrop z melasy, drożdże, proszek do pieczenia, sól, musztarda, ocet, sosy stosowane jako przyprawy, przyprawy, lód do napojów chłodzących, **31** produkty rolnicze, ogrodnicze, leśne (niepreparowane i nieprzetworzone), ziarna nasion, zwierzęta żywe, owoce i warzywa świeże, rośliny i kwiaty naturalne, pokarm dla zwierząt, słoń, **32** piwo, woda mineralna i gazowana, napoje bezalkoholowe i preparaty do produkcji napojów (z wyjątkiem tych na bazie kawy, herbaty lub kakao i napojów mlecznych), napoje owocowe i soki owocowe, syropy, **33** napoje alkoholowe (z wyjątkiem piwa), **34** tytoń, zapalki, **35** reklamy, zarządzanie w działalności handlowej, administrowanie działalności handlowej, prace biurowe, rozpowszechnianie prospektów i próbek, usługi w zakresie prenumeraty czasopism dla osób trzecich, doradztwo w zakresie organizowania i prowadzenia działalności gospodarczej, rachunkowość, powielanie dokumentów, biura pośrednictwa pracy, zarządzanie zbiorami informatycznymi, organizowanie wystaw w celach handlowych lub reklamowych, reklama on-line za pośrednictwem sieci komputerowej, wynajem czasu reklamowego we wszystkich środkach przekazu, **38** łączność poprzez terminale komputerowe, przydzielanie dostępu do światowej sieci komputerowej, usługi telekomunikacyjne w zakresie ogłoszeń elektronicznych, połączenia ze światową siecią komputerową za pośrednictwem telekomunikacji, **41** edukacja, szkolenie, rozrywka, działalność sportowa i kulturalna, publikowanie książek, wypożyczanie książek, tresura zwierząt, produkcja filmów, wypożyczanie filmów, wypożyczanie nagrań dźwiękowych, wypożyczanie dekoracji teatralnych, montaż taśm wideo, organizowanie konkursów edukacyjnych lub rozrywkowych, organizowanie i prowadzenie zjazdów, konferencji i kongresów, organizowanie wystaw z dziedziny kultury lub edukacji, rezerwacja miejsc na spektakle, obsługa gier w systemie on-line z sieci informatycznej, publikacja elektroniczna on-line książek i periodyków, mikro-wydawnictwa, **43** usługi zaopatrzenia w żywność

i napoje, usługi w zakresie zakwaterowania na pobyt czasowy, usługi w zakresie przygotowania dań na zamówienie i ich dostawy, usługi hotelarskie, rezerwacje hotelowe, żłobki dla dzieci, eksploatacja terenów kempingowych, domy dla ludzi w podeszłym wieku.

(111) **204166** (220) 2006 08 01 (210) 313832  
 (151) 2008 02 06 (441) 2006 11 13  
 (732) „LIBERI” K. Klimowicz i M. Gałęcka Spółka Jawna, Warszawa, PL.  
 (540)



Kolor znaku: biały, niebieski, zielony, różowy, ciemnoniebieski

(531) 27.5.1, 29.1.14

(510), (511) **41** edukacja, usługi klubowe-rozrywka lub nauczanie, kształcenie praktyczne-pokazy.

(111) **204167** (220) 2006 08 02 (210) 313895  
 (151) 2008 04 29 (441) 2006 11 13  
 (732) TARGUM Róg, Zieliński Spółka Jawna, Mielec, PL.  
 (540) TARGUM

(510), (511) **12** opony, opony samochodowe, opony pneumatyczne, detki do opon, **37** wulkanizacja opon, bieżnikowanie opon, naprawy opon.

(111) **204168** (220) 2006 08 02 (210) 313896  
 (151) 2008 01 25 (441) 2006 11 13  
 (732) Fundacja „Partnerstwo dla Środowiska”, Kraków, PL.  
 (540) Grupy Partnerskie

(510), (511) **35** edycja tekstów reklamowych, fotokopiowanie, publikacja tekstów reklamowych, prowadzenie agencji importowo-eksportowej, doradztwo w zakresie prowadzenia działalności gospodarczej, prowadzenie agencji informacji, wykonywanie badań w zakresie działalności gospodarczej, doradztwo w zakresie organizowania i kierowania działalnością gospodarczą, pomoc w zakresie prowadzenia działalności gospodarczej, marketing, usługa reklamy, zgrupowanie na rzecz osób trzecich różnych towarów pozwalające nabywcy je oglądać i kupować w sklepie z produktami określonymi jako produkty lokalne (wytworzonymi z surowców lokalnie dostępnych), a w szczególności z produktami spożywczymi oraz wyrobami z wikliny, z drewna, z kamienia, kamieni szlachetnych i półszlachetnych, metalu oraz wyrobami rękodzieła dziewiarskiego, **36** usługi finansowe, zarządzanie finansami, doradztwo w zakresie tworzenia funduszy, doradztwo w zakresie pozyskiwania funduszy, **41** organizacja szkoleń, sympozjów, konferencji, kongresów, wystaw i innych imprez edukacyjnych, kulturalnych i sportowych, publikacja tekstów innych niż reklamowe, usługi edukacyjne, nauczanie, publikowanie książek, tłumaczenia, wykonywanie fotoreportaży, informacja o rozrywkach i rekreacji, **42** wykonywanie badań i analiz technicznych, doradztwo techniczne, doradztwo w zakresie ochrony środowiska, propagowanie i realizacja działań na rzecz ochrony środowiska, projektowanie tras turystycznych, doradztwo w sprawach współdziałania różnych grup społecznych i zawodowych przy realizacji działań na rzecz ochrony środowiska (rozwoj zrównoważony).

(111) **204169** (220) 2006 08 02 (210) 313897  
 (151) 2008 01 25 (441) 2006 11 13  
 (732) Fundacja „Partnerstwo dla Środowiska”, Kraków, PL.  
 (540)



Kolor znaku: czarny, biały, zielony

(531) 2.9.14, 26.4.1, 27.5.1, 29.1.13

(510), (511) **35** edycja tekstów reklamowych, fotokopiowanie, publikacja tekstów reklamowych, prowadzenie agencji importowo-eksportowej, doradztwo w zakresie prowadzenia działalności gospodarczej, prowadzenie agencji informacji, wykonywanie badań w zakresie działalności gospodarczej, doradztwo w zakresie organizowania i kierowania działalnością gospodarczą, pomoc w zakresie prowadzenia działalności gospodarczej, marketing, usługa reklamy, zgrupowanie na rzecz osób trzecich różnych towarów pozwalające nabywcy je oglądać i kupować w sklepie z produktami określonymi jako produkty lokalne (wytworzonymi z surowców lokalnie dostępnych), a w szczególności z produktami spożywczymi oraz wyrobami z wikliny, z drewna, z kamienia, kamieni szlachetnych i półszlachetnych, metalu oraz wyrobami rękodzieła dziewiarskiego, **36** usługi finansowe, zarządzanie finansami, doradztwo w zakresie tworzenia funduszy, doradztwo w zakresie pozyskiwania funduszy, **41** organizacja szkoleń, sympozjów, konferencji, kongresów, wystaw i innych imprez edukacyjnych, kulturalnych i sportowych, publikacja tekstów innych niż reklamowe, usługi edukacyjne, nauczanie, publikowanie książek, tłumaczenia, wykonywanie fotoreportaży, informacja o rozrywkach i rekreacji, **42** wykonywanie badań i analiz technicznych, doradztwo techniczne, doradztwo w zakresie ochrony środowiska, propagowanie i realizacja działań na rzecz ochrony środowiska, projektowanie tras turystycznych, doradztwo w sprawach współdziałania różnych grup społecznych i zawodowych przy realizacji działań na rzecz ochrony środowiska (rozwój zrównoważony).

(111) **204170** (220) 2006 08 04 (210) 314037  
 (151) 2008 01 22 (441) 2006 11 13  
 (732) GIRNAR EXPORTS, GIRNAR COMPLEX, Bombay, IN.  
 (540)



Kolor znaku: czerwony, biały, czarny, złoty, granatowy, zielony, niebieski  
 (531) 6.1.2, 11.3.4, 25.1.15, 27.5.1, 29.1.15  
 (510), (511) **05** lecznicze herbaty ziołowe, herbaty dietetyczne, **30** herbata, herbaty aromatyzowane, herbaty owocowe, napoje na bazie herbaty, preparaty do przygotowywania napojów herbacianych.

(111) **204171** (220) 2006 08 04 (210) 314038  
 (151) 2008 01 22 (441) 2006 11 13  
 (732) GIRNAR EXPORTS, GIRNAR COMPLEX, Bombay, IN.  
 (540)



Kolor znaku: czerwony, złoty, biały, czarny, żółty  
 (531) 11.3.4, 25.1.15, 27.5.1, 29.1.15

(510), (511) **05** lecznicze herbaty ziołowe, herbaty dietetyczne, **30** herbata, herbaty aromatyzowane, herbaty owocowe, napoje na bazie herbaty, preparaty do przygotowywania napojów herbacianych.

(111) **204172** (220) 2006 08 04 (210) 314039  
 (151) 2008 01 22 (441) 2006 11 13  
 (732) GIRNAR EXPORTS, GIRNAR COMPLEX, Bombay, IN.  
 (540)

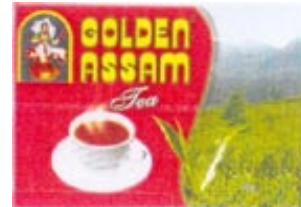

Kolor znaku: czerwony, żółty, biały, brązowy, zielony, niebieski, granatowy  
 (531) 2.3.4, 6.7.25, 11.3.4, 25.1.15, 27.5.1, 29.1.15  
 (510), (511) **05** lecznicze herbaty ziołowe, herbaty dietetyczne, **30** herbata, herbaty aromatyzowane, herbaty owocowe, napoje na bazie herbaty, preparaty do przygotowywania napojów herbacianych.

(111) **204173** (220) 2006 08 07 (210) 314073  
 (151) 2008 02 14 (441) 2006 11 13  
 (732) Przedsiębiorstwo „DARTEL” S.C. Robert Jurek, Dariusz Gągorowski, Podlipie, PL.  
 (540)



Kolor znaku: czerwony, pomarańczowy, niebieski, biały  
 (531) 26.11.3, 27.5.1, 29.1.14  
 (510), (511) **35** usługi w zakresie sprzedaży aparatów telefonicznych, **39** usługi w zakresie dystrybucji aparatów telefonicznych na zamówienie.

(111) **204174** (220) 2006 08 07 (210) 314074  
 (151) 2008 02 14 (441) 2006 11 13  
 (732) Przedsiębiorstwo „DARTEL” S.C. Robert Jurek, Dariusz Gągorowski, Podlipie, PL.  
 (540)



Kolor znaku: ciemnoniebieski, pomarańczowy, biały  
 (531) 26.11.2, 27.5.1, 29.1.13  
 (510), (511) **35** usługi w zakresie sprzedaży aparatów telefonicznych, **39** usługi w zakresie dystrybucji aparatów telefonicznych na zamówienie.

(111) **204175** (220) 2006 08 08 (210) 314140  
 (151) 2008 01 14 (441) 2006 11 13  
 (732) Przedsiębiorstwo Maciej i Wiesław Gramowsky ATA-TECHNIK Spółka Jawna, Budzyń, PL.  
 (540)



(531) 26.4.3, 26.11.3, 27.5.1

(510), (511) **37** wykonywanie robót budowlanych w zakresie obiektów liniowych i ich elementów rozdzielczych, jak: rurociągów, linii elektroenergetycznych, elektrotraktacyjnych i telekomunikacyjnych, rozbiórka obiektów budowlanych, roboty ziemne, roboty ogólnobudowlane związane ze wznoszeniem budynków, mostów, obiektów górniczych, produkcyjnych, montażem i wznoszeniem budynków z elementów prefabrykowanych, wykonywanie konstrukcji i pokryć dachowych, budowa dróg kołowych i szynowych, roboty nawierzchniowe, stawianie rusztowań, wykonywanie instalacji wewnętrznych budynku: elektrycznych, gazowych, wodociągowych, kanalizacyjnych, wentylacyjnych, grzewczych, roboty wykończeniowe wewnątrz budynku, sztukatorstwo, wynajem sprzętu budowlanego, obsługa i naprawa pojazdów mechanicznych i sprzętu budowlanego, usługi pomocy drogowej zakresie napraw, **42** usługi projektowe w zakresie budownictwa ogólnego, drogowego, urbanistycznego, technologicznego.

(111) **204176** (220) 2006 08 10 (210) 314267  
 (151) 2008 01 25 (441) 2006 11 13  
 (732) PPHU SANDY Adam Szafarowicz, Łowicz, PL.  
 (540)



Kolor znaku: ciemnoniebieski, jasnożółty, złoty, biały  
 (531) 3.1.14, 26.1.2, 27.5.1, 29.1.14  
 (510), (511) **28** zabawki, pluszowe zabawki, misie pluszowe, gry planszowe.

(111) **204177** (220) 2006 08 16 (210) 314425  
 (151) 2008 02 04 (441) 2006 11 27  
 (732) AKBUD-IT Spółka z ograniczoną odpowiedzialnością,  
 Pruszków, PL.  
 (540) AKBUD-IT SP. Z O.O.  
 (510), (511) **37** budownictwo.

(111) **204178** (220) 2006 08 17 (210) 314475  
 (151) 2008 02 04 (441) 2006 11 27  
 (732) „BLAU FARMA” Spółka z ograniczoną odpowiedzialnością  
 Spółka Komandytowa, Warszawa, PL.  
 (540) PIĘKNO WSPARTE MEDYCYNĄ  
 (510), (511) **05** antybiotyki, antyseptyki, środki bakteriobójcze, preparaty bakteriologiczne do celów medycznych, balsamiczne preparaty do celów leczniczych, czopki, detergenty do celów medycznych, preparaty diagnostyczne do celów medycznych, enzymy do celów medycznych, estry do celów medycznych, glukoza do celów medycznych, hemoglobina, hormony do celów medycznych, izotopy do celów medycznych, preparaty terapeutyczne do kąpiei, kompresy, środki tamujące krwawienia, kultury mikroorganizmów do celów medycznych, lecytyna do celów medycznych, zioła lecznicze, leki dla ludzi, leki pomocnicze, maści do celów farmaceutycznych, preparaty z mikroelementami i mikroorganizmami dla ludzi, preparaty medyczne do odchudzania, środki do leczenia oparzeń, materiały opatrunkowe, pepsyny do celów farmaceutycznych, plastry do celów medycznych, przeciwbólowe środki, preparaty farmaceutyczne do pielęgnacji skóry, preparaty farmaceutyczne przeciw słonecznym oparzeniom, maści do leczenia słonecznych oparzeń, sterydy, surowice, syropy do użytku farmaceutycznego, szczepionki, preparaty witaminowe, wywary do celów farmaceutycznych, leki wzmacniające, żywność dietetyczna do celów leczniczych, **35** prowadzenie usług w zakresie: agencji importowo-eksportowej, badania rynku, doradztwa specjalistycznego w sprawach organizacji działalności gospodarczej, dystrybucja i rozpowszechnianie materiałów reklamowych-próbek, druków, prospektów i broszur, pozyskiwanie danych do komputerowych baz danych, pokazy towarów, reklama prasowa, radiowa i telewizyjna, organizowanie wystaw w celach handlowych lub reklamowych, wyselekcjonowanie z myślą o osobach trzecich medycznych produktów, tak by umożliwić konsumentom obejrzenie i dokonanie zakupu w dobrych warunkach.

(111) **204179** (220) 2006 08 17 (210) 314476  
 (151) 2008 02 04 (441) 2006 11 27  
 (732) „BLAU FARMA” Spółka z ograniczoną odpowiedzialnością  
 Spółka Komandytowa, Warszawa, PL.  
 (540) SEBUPRA

(510), (511) **05** antybiotyki, antyseptyki, środki bakteriobójcze, preparaty bakteriologiczne do celów medycznych, balsamiczne preparaty do celów leczniczych, czopki, detergenty do celów medycznych, preparaty diagnostyczne do celów medycznych, enzymy do celów medycznych, estry do celów medycznych, glukoza do celów medycznych, hemoglobina, hormony do celów medycznych, izotopy do celów medycznych, preparaty terapeutyczne do kąpiei, kompresy, środki tamujące krwawienia, kultury mikroorganizmów do celów medycznych, lecytyna do celów medycznych, zioła lecznicze, leki dla ludzi, leki pomocnicze, maści do celów farmaceutycznych, preparaty z mikroelementami i mikroorganizmami dla ludzi, preparaty medyczne do odchudzania, środki do leczenia oparzeń, materiały opatrunkowe, pepsyny do celów farmaceutycznych, plastry do celów medycznych, przeciwbólowe środki, preparaty farmaceutyczne do pielęgnacji skóry, preparaty farmaceutyczne przeciw słonecznym oparzeniom, maści do leczenia słonecznych oparzeń, sterydy, surowice, syropy do użytku farmaceutycznego, szczepionki, preparaty witaminowe, wywary do celów farmaceutycznych, leki wzmacniające, żywność dietetyczna do celów leczniczych, **35** prowadzenie usług w zakresie: agencji importowo-eksportowej, badania rynku, doradztwa specjalistycznego w sprawach organizacji działalności gospodarczej, dystrybucja i rozpowszechnianie materiałów reklamowych-próbek, druków, prospektów i broszur, pozyskiwanie danych do komputerowych baz danych, pokazy towarów, reklama prasowa, radiowa i telewizyjna, organizowanie wystaw w celach handlowych lub reklamowych, wyselekcjonowanie z myślą o osobach trzecich medycznych produktów, tak by umożliwić konsumentom obejrzenie i dokonanie zakupu w dobrych warunkach.

(111) **204180** (220) 2006 08 17 (210) 314478  
 (151) 2008 02 04 (441) 2006 11 27  
 (732) „BLAU FARMA” Spółka z ograniczoną odpowiedzialnością  
 Spółka Komandytowa, Warszawa, PL.  
 (540) PSORIPRA

(510), (511) **05** antybiotyki, antyseptyki, środki bakteriobójcze, preparaty bakteriologiczne do celów medycznych, balsamiczne preparaty do celów leczniczych, czopki, detergenty do celów medycznych, preparaty diagnostyczne do celów medycznych, enzymy do celów medycznych, estry do celów medycznych, glukoza do celów medycznych, hemoglobina, hormony do celów medycznych, izotopy do celów medycznych, preparaty terapeutyczne do kąpiei, kompresy, środki tamujące krwawienia, kultury mikroorganizmów do celów medycznych, lecytyna do celów medycznych, zioła lecznicze, leki dla ludzi, leki pomocnicze, maści do celów farmaceutycznych, preparaty z mikroelementami i mikroorganizmami dla ludzi, preparaty medyczne do odchudzania, środki do leczenia oparzeń, materiały opatrunkowe, pepsyny do celów farmaceutycznych, plastry do celów medycznych, przeciwbólowe środki, preparaty farmaceutyczne do pielęgnacji skóry, preparaty farmaceutyczne przeciw słonecznym oparzeniom, maści do leczenia słonecznych oparzeń, sterydy, surowice, syropy do użytku farmaceutycznego, szczepionki, preparaty witaminowe, wywary do celów farmaceutycznych, leki wzmacniające, żywność dietetyczna do celów leczniczych, **35** prowadzenie usług w zakresie: agencji importowo-eksportowej, badania rynku, doradztwa specjalistycznego w sprawach organizacji działalności gospodarczej, dystrybucja i rozpowszechnianie materiałów reklamowych-próbek, druków, prospektów i broszur, pozyskiwanie danych do komputerowych baz danych, pokazy towarów, reklama prasowa, radiowa i telewizyjna, organizowanie wystaw w celach handlowych lub reklamowych, wyselekcjonowanie z myślą o osobach trzecich medycznych produktów, tak by umożliwić konsumentom obejrzenie i dokonanie zakupu w dobrych warunkach.

(111) **204181** (220) 2006 09 12 (210) 315432  
 (151) 2008 03 17 (441) 2006 12 27  
 (732) Zakład Produkcji Cukierniczej „Barbara Luijckx” Spółka z o.o.,  
 Inowrocław, PL.  
 (540) Ażurki  
 (510), (511) **30** wyroby czekoladowe i cukiernicze.

(111) **204182** (220) 2006 08 18 (210) 314501  
 (151) 2008 02 04 (441) 2006 11 27  
 (732) Uniwersytet Technologiczno-Przyrodniczy im. Jana  
 i Jędrzeja Śniadeckich w Bydgoszczy, Bydgoszcz, PL.  
 (540) biocal  
 (510), (511) **01** nawozy, organiczne polepszacze gleby.

(111) **204183** (220) 2006 08 17 (210) 314481  
 (151) 2008 02 04 (441) 2006 11 27  
 (732) Laboratorium Kosmetyczne Dr Irena Eris Spółka Akcyjna,  
 Piaseczno, PL.  
 (540) DR IRENA ERIS SKIN CARE INSTITUTE  
 (510), (511) **44** usługi klinik kosmetycznych, usługi salonów kosme-  
 tycznych.

(111) **204184** (220) 2006 08 17 (210) 314482  
 (151) 2008 02 04 (441) 2006 11 27  
 (732) The Coca-Cola Company, Atlanta, US.  
 (540) PO RADOSNEJ STRONIE ŻYCIA. COCA-COLA  
 (510), (511) **32** piwo, wody mineralne i gazowane oraz inne napoje  
 bezalkoholowe, napoje owocowe i soki owocowe, syropy i inne pre-  
 paraty do produkcji napojów.

(111) **204185** (220) 2006 08 18 (210) 314508  
 (151) 2008 03 25 (441) 2006 11 27  
 (732) Przedsiębiorstwo Produkcyjno-Usługowo-Handlowe  
 „VOIGT” Sp. z o.o., Zabrze, PL.  
 (540) DEZPUR  
 (510), (511) **03** preparaty do mycia, preparaty do czyszczenia, środki  
 do mycia wodoodpornych podłóg, środki do mycia wodoodpornych  
 ścian, środki do mycia sprzętów, środki do mycia aparatów i instru-  
 mentów medycznych, **05** środki dezynfekcyjne do celów higienicz-  
 nych, środki bakterioobójcze, środki grzybobójcze, detergenty do  
 celów medycznych.

(111) **204186** (220) 2006 08 18 (210) 314535  
 (151) 2008 03 25 (441) 2006 11 27  
 (732) Zakład Silników Elektrycznych Aspa Sp. z o.o., Wrocław, PL.  
 (540) RAFAMASZ  
 (510), (511) **07** maszyny i obrabiarki, silniki (z wyjątkiem stosowanych  
 w pojazdach lądowych), mechaniczne narzędzia rolnicze, a w szczegól-  
 ności: mieszarki do betonu, maszyny do prania, brzeszczoty pił, maszy-  
 ny do kapslowania, mycia, napełniania, zamykania, korkowania butelek,  
 maszyny elektromechaniczne dla przemysłu chemicznego, krajalnice  
 do chleba, chłodnice do silników, ciągniki ogrodowe jednoosiowe, pal-  
 niki gazowe do cięcia, reduktory ciśnienia, elektryczne maszyny i urz-  
 ądzenia do czyszczenia, urządzenia do czyszczenia parą i pod wysokim  
 ciśnieniem, dmuchawy, dożarki, maszyny do obróbki drewna, maszyny  
 do budowy dróg, maszyny drukarskie, urządzenia do otwierania i zamy-  
 kania drzwi, maszyny i urządzenia elektryczne do prania i czyszczenia  
 dywanów, maszyny dziewiarskie, dźwigi samochodowe, etykieciarki,  
 maszyny dla farbiarstwa, rozpylacze do farb, fartuchy ochronne maszyn,  
 maszyny do filtrowania, frezarki, elektryczne froterki do parkietów, gene-  
 ratory elektryczności, giętarki, gładziarki, głowice cylindrów do silników,  
 głowice wiertnicze, maszyny dla górnictwa, maszyny do grawerowania,  
 gwinciaraki, silniki hydrauliczne, inkubatory do jaj, maszyny i urządzenia  
 intrologatorskie, iskrowniki zapłonowe do silników, maszyny do obróbki  
 kamienia, konwertory katalityczne, elektryczne młynki do kawy, ma-  
 szyny do wyrobienia kiełbasy, elektryczne pistolety do kleju, kombajny  
 zbożowe, kompresory, koronkarki, kosiarki, krajalnice, krosna, kuchenne  
 urządzenia elektryczne, silniki dla lotnictwa, lutownice, łożyska, łuskarki  
 ziarna, malaksery, maszyny dla statków, obrabiarki do metali, mieszalniki,  
 miksery, młockarnie, młoty elektryczne i pneumatyczne, młynki domowe  
 elektryczne, mechanizmy napędowe nie do pojazdów lądowych, napędy  
 pedałow do maszyn do szycia, urządzenia elektromechaniczne do przy-  
 gotowywania napojów, narzędzia ręczne o napędzie innym niż ręczny, ni-  
 townice, noże elektryczne, obieraczki, obrabiarki, maszyny do obrębiania,  
 obudowy maszyn, odkurzacze, maszyny dla odlewnictwa, rozdrabniarki  
 odpadów, pompy odśrodkowe, odtłuszczacze, ostrzarki, elektryczne  
 domowe wyciskacze do owoców, maszyny do pakowania, maszyny dla  
 papiernictwa, maszyny przemysłowe do produkcji papierosów, silniki  
 parowe, elektryczny sprzęt do pastowania i froterowania, mechaniczne

podajniki paszy dla zwierząt, piły (maszyny), pistolety (narzędzia na nabo-  
 je wybuchowe), podnośniki, windy, myjnie do pojazdów, pompy, pralki,  
 prasownice, prasy, prostownice, prowadnice do maszyn, przędzarki, elek-  
 tryczne otwieracze do puszek, instalacje odpylające, elektryczne roboty  
 kuchenne, roboty (maszyny), maszyny do robót ziemnych, maszyny rolni-  
 cze, elewatory rolnicze, narzędzia rolnicze inne niż o napędzie ręcznym,  
 rozdrabniarki, ruchome schody, silniki samolotowe i do statków, silniki nie  
 do pojazdów lądowych, separatory, urządzenia do spawania, spycharki,  
 suszarki (wirówki), szatkownice do warzyw, szlifierki, maszyny do szycia,  
 przenośniki taśmowe, torby do odkurzaczy, sprężarki, maszyny do ubi-  
 jania, walce drogowe, wiertarki, wirówki, wymienniki ciepła, zamiatarki  
 samojezdne, urządzenia transportowe do załadunku i wyładunku, zmy-  
 warki do naczyń, urządzenia elektromechaniczne do produkcji żywności  
 oraz części wymienionych towarów, **09** urządzenia i przyrządy: nauko-  
 we, żeglarskie, geodezyjne, fotograficzne, kinematograficzne, optyczne,  
 wagowe, pomiarowe, sygnalizacyjne, kontrolne, do ratowania życia, do  
 celów dydaktycznych, urządzenia i przyrządy elektryczne przewodzą-  
 ce, przełączające, transformujące, akumulatorowe i kontrolno-sterujące,  
 urządzenia do nagrywania, transmisji lub reprodukcji dźwięku lub obra-  
 zu, magnetyczne nośniki danych, płyty (dyski) z nagraniami, automaty  
 sprzedające i mechanizmy do urządzeń uruchamianych przez wrzucenie  
 monety, kasy sklepowe, maszyny liczące, sprzęt przetwarzający dane  
 i komputery, urządzenia do gaszenia ognia a w szczególności: lutownice  
 elektryczne, żelazka elektryczne, akumulatory elektryczne, alarmy antyw-  
 łamaniowe i pożarowe, anteny, audiowizualne urządzenia do nauczania,  
 automaty biletowe, automaty do gier, automaty muzyczne uruchamiane  
 monetą, automatyczne sekretarki, baterie, ładowarki do akumulatorów,  
 bramki parkingowe uruchamiane żetonem lub monetą, aparatura i in-  
 strumenty chemiczne, chromatografy, urządzenia do regulacji ciepła, ci-  
 śnieniomierze, czytniki informatyczne, dane na nośnikach optycznych,  
 urządzenia diagnostyczne nie do celów medycznych, elektryczne urz-  
 ądzenia do dozowania, drukarki komputerowe, dyktafony, wykrywacze  
 dymu, dyski kompaktowe, dyski optyczne, dystrybutory automatyczne,  
 urządzenia do transmisji dźwięku, urządzenia sterujące dźwigami oso-  
 bowymi, elektroniczne etykiety towarów, fotokopiarki, kalkulatory, kom-  
 putery wraz z urządzeniami peryferyjnymi i oprogramowaniem, lokówki  
 elektrotermiczne do włosów, urządzenia do cięcia i spawania łukiem  
 elektrycznym, przyrządy do miernictwa, telekomunikacyjne nadajniki,  
 aparaty do nauczania, urządzenia do nawigacji do pojazdów, audio i vi-  
 deo odbiorniki, elektroniczne tablice ogłoszeń, urządzenia elektryczne  
 do zwabiania lub zabijania owadów, półprzewodniki, prostowniki prądu,  
 telefony przenośne, radary, elektrody do spawania, instalacje elektryczne  
 do sterowania zdalnego procesami przemysłowymi, aparaty telefoniczne,  
 wagi, wzmacniacze, zamki elektryczne oraz części i akcesoria wymienio-  
 nych towarów, **37** naprawa i serwis maszyn i obrabiarek, silników (z wy-  
 jątkiem stosowanych w pojazdach lądowych), mechanicznych narzędzi  
 rolniczych, urządzeń i przyrządów naukowych, żeglarskich, geodezyj-  
 nych, fotograficznych, kinematograficznych, optycznych, wagowych, po-  
 miarowych, sygnalizacyjnych, kontrolnych, do ratowania życia, do celów  
 dydaktycznych, urządzeń i przyrządów elektrycznych przewodzących,  
 przełączających, transformujących, akumulatorowych i kontrolno-steru-  
 jących, urządzeń do nagrywania, transmisji lub reprodukcji dźwięku lub  
 obrazu, magnetycznych nośników danych, płyt (dysków) z nagraniami,  
 automatów sprzedających i mechanizmów do urządzeń uruchamianych  
 przez wrzucenie monety, kas sklepowych, maszyn liczących, sprzętu  
 przetwarzającego dane, komputerów, urządzeń do gaszenia ognia.

(111) **204187** (220) 2006 08 21 (210) 314587  
 (151) 2008 03 04 (441) 2006 11 27  
 (732) IMPEL HR SERVICE Spółka z o.o., Wrocław, PL.  
 (540)



Kolor znaku: czerwony, biały, czarny  
 (531) 7.3.11, 27.5.1, 29.1.13



(510), (511) **35** usługi: agencji pracy tymczasowej, agencji doradztwa personalnego, agencji pośrednictwa pracy w zakresie pośrednictwa do pracy za granicą, agencji importowo-eksportowej, agencji informacji handlowej, badania rynku i opinii publicznej, analiza kosztów, przygotowywanie listy płac, usługi reklamowe, usługi sekretarskie, rekrutacji pracowników i pozyskiwania personelu, zarządzania holdingami, marketingowe, obsługi biurowej, organizowanie wystaw i targów handlowych oraz reklamowych, pomocy w prowadzeniu działalności gospodarczej i zarządzania, promocji sprzedaży dla osób trzecich, zarządzania kadrowego, doradztwo w zakresie: prowadzenia działalności gospodarczej i zarządzania, wyboru i selekcji personelu, zarządzania kadrowego, pośrednictwa pracy, **41** usługi: edukacyjne i nauczania, organizowania i prowadzenia kongresów, seminariów, zjazdów, szkolenia personelu oraz kadry kierowniczej, tłumaczenia, **42** usługi: informacja naukowo-techniczna, rezerwacje hotelowe, rezerwacje kwater, porady psychologiczne, selekcja personelu na podstawie testów psychotechnicznych albo psychologicznych, doradztwo w zakresie informacji naukowo-technicznej i kształtowania stosunków międzyludzkich.

(111) **204188** (220) 2006 11 08 (210) 317715  
 (151) 2008 03 05 (441) 2007 02 19  
 (732) SPÓŁDZIELNIA MLECZARSKA „OSTROŁĘKA”, Ostrołęka, PL.  
 (540)



Kolor znaku: czerwony, żółty i jego odcienie, niebieski i jego odcienie

(531) 1.3.2, 26.11.1, 27.5.1, 29.1.13

(510), (511) **29** mleko, masło, napoje mleczne, artykuły mleczne, śmietana, kefir, jogurt, sery.

(111) **204189** (220) 2006 08 23 (210) 314690  
 (151) 2008 01 30 (441) 2006 11 27  
 (732) KOLPORTER KORONA S.A., Kielce, PL.  
 (540)



Kolor znaku: żółty, czerwony, czarny, zielony

(531) 5.13.1, 24.1.13, 24.9.1, 24.11.1, 24.17.5, 27.5.1, 29.1.14

(510), (511) **16** papier, karton, czasopisma, druki, afisze, albumy, foldery, fotografie, informatory, kalendarze, katalogi, książki, nalepki, notesy, plakaty, pocztówki, reprodukcje, materiały do prowadzenia szkoleń, artykuły piśmienne, artykuły wyposażenia biurowego, chorągiewki papierowe, **18** portfele, portmonetki, saszetki, oprawki, etui, etui na klucze, okładki, oprawki materiałów piśmiennych i artykułów biurowych, oprawki na dokumenty, wizytowniki, teczki, nesesery, torby, torebki, tornistry, plecaki, worki, walizki, **20** akcesoria reklamowe z drewna, korka, celulozy, tworzyw sztucznych, figurki, pamiątki sportowe, stoiska wystawowe, **24** chorągiewki, etykiety niepapierowe, flagi, proporzycy, serwetki stołowe, ręczniki, **25** odzież, bluzki, bluzy, kombinezony, koszule, koszulki, kurtki, szorty, trykoty, odzież sportowa i turystyczna, galanteria odzieżowa, apaszki, chustki, krawaty, skarpety, szale, szaliki, nakrycia głowy, buty, **35** reklama, promocja sportu, **36** zarządzanie majątkiem, zarządzanie obiektami sportowymi, **41** gry losowe, działalność wychowawcza, nauczanie, prowadzenie zajęć z zakresu kultury fizycznej, organizowanie szkoleń sportowych, w szczególności treningów, kursów i obozów, organizowanie zawodów i imprez sportowych, usługi związane ze

sportem, organizacją występów, pokazów spektakli i imprez, organizowanie działalności rekreacyjnej, **43** hotele, motele, noclegi, restauracje, bary, usługi gastronomiczne.

(111) **204190** (220) 2006 08 25 (210) 314774  
 (151) 2008 02 01 (441) 2006 11 27  
 (732) „BATEX” Beata Dębska, Warszawa, PL.  
 (540)



Kolor znaku: żółty i odcienie, czerwony, zielony, brązowy, biały, beżowy

(531) 5.7.16, 8.1.15, 25.1.5, 26.1.1, 27.5.1, 29.1.1, 29.1.2, 29.1.3, 29.1.6, 29.1.7

(510), (511) **30** batony lukrecyjne, biszkopty, bułeczki słodkie, ciasta, torty, ciasto na ciastka, galaretki owocowe, wyroby cukiernicze z kakao, lody spożywcze, jadalne ozdoby do ciast, pierniki, słodycze do dekoracji ciastek, ciast, serników, tortów, lodów jadalnych, wyroby cukiernicze, **35** prowadzenie usług w zakresie badania rynku, dystrybucji i rozpowszechniania materiałów reklamowych-próbek, druków, prospektów, broszur, doradztwo w zakresie organizacji i zarządzania działalnością gospodarczą dotyczącą cukiernictwa, dekoracji wystaw sklepowych, organizowania wystaw i targów w celach handlowych lub reklamowych, reklamy za pośrednictwem sieci komputerowych, telewizji i radia, **43** prowadzenie usług w zakresie barów szybkiej obsługi, kafeterii, kawiarni, restauracji, restauracji samoobsługowych, snack-barów, barów degustacyjnych.

(111) **204191** (220) 2006 08 25 (210) 314782  
 (151) 2008 02 01 (441) 2006 11 27  
 (732) KOLPORTER EXPO Sp. z o.o., Kielce, PL.  
 (540) silmex

(510), (511) **35** organizowanie targów i wystaw w celach handlowych lub reklamowych.

(111) **204192** (220) 2006 08 28 (210) 314801  
 (151) 2008 02 01 (441) 2006 12 11  
 (732) SERTOP Sp. z o.o., Tychy, PL.  
 (540) SERTOP-bo wiesz co dobre  
 (510), (511) **29** sery, twarożki, sery topione.

(111) **204193** (220) 2006 09 01 (210) 315034  
 (151) 2008 03 19 (441) 2006 12 11  
 (732) TIKKURILA POLSKA Spółka Akcyjna, Dębica, PL.  
 (540)



(531) 5.3.2, 26.11.1, 27.5.1

(510), (511) **02** farby, pokosty, bejce, emalie, lakiery, utwardzacze, rozcieńczalniki, materiały koloryzujące, środki zapobiegające korozji i zabezpieczające drewno, środki gruntujące w postaci farby, **16** materiały drukowane, publikacje, czasopisma, książki, periodyki, wydawnictwa specjalistyczne, **19** materiały budowlane niemetalowe, w tym pokrycia niemetalowe ścian, tynki ozdobne, płyty gipsowe dekoracyjne, płyty gipsowe dźwiękochłonne, powłoki wykończeniowe do powierzchni wewnętrznych i zewnętrznych obiektów budowlanych, **35** usługi reklamowe, uaktualnianie i rozpowszechnianie materia-

łów reklamowych, w tym wydawnictw specjalistycznych, publikacji, prospektów, broszur, publikowanie tekstów reklamowych, badanie rynku, badanie opinii publicznej związane ze sprzedażą farb, usługi doradztwa handlowego ukazującego zalety towarów wyżej wymienionych celem ich zakupu, **41** usługi wydawnicze i poligraficzne, w tym druk offsetowy, druk sitowy, organizowanie i obsługa szkoleń specjalistycznych, pokazy praktyczne, organizowanie i prowadzenie sympozjów, kongresów, konferencji, zjazdów, seminariów, produkcja filmów specjalistycznych, w tym na płytach wideo, CD-R.

(111) **204194** (220) 2006 09 01 (210) 315035  
 (151) 2008 03 19 (441) 2006 12 11  
 (732) TIKKURILA POLSKA Spółka Akcyjna, Dębica, PL.  
 (540)



(531) 5.3.2, 26.11.1, 27.5.1  
 (510), (511) **02** farby, pokosty, bejce, emalie, lakiery, utwardzacze, rozcieńczalniki, materiały koloryzujące, środki zapobiegające korozji i zabezpieczające drewno, środki gruntujące w postaci farby, **16** materiały drukowane, publikacje, czasopisma, książki, periodyki, wydawnictwa specjalistyczne, **19** materiały budowlane niemetalowe, w tym pokrycia niemetalowe ścian, tynki ozdobne, płyty gipsowe dekoracyjne, płyty gipsowe dźwiękochłonne, powłoki wykończeniowe do powierzchni wewnętrznych i zewnętrznych obiektów budowlanych, **35** usługi reklamowe, uaktualnianie i rozpowszechnianie materiałów reklamowych, w tym wydawnictw specjalistycznych, publikacji, prospektów, broszur, publikowanie tekstów reklamowych, badanie rynku, badanie opinii publicznej związane ze sprzedażą farb, usługi doradztwa handlowego ukazującego zalety towarów wyżej wymienionych celem ich zakupu, **41** usługi wydawnicze i poligraficzne, w tym druk offsetowy, druk sitowy, organizowanie i obsługa szkoleń specjalistycznych, pokazy praktyczne, organizowanie i prowadzenie sympozjów, kongresów, konferencji, zjazdów, seminariów, produkcja filmów specjalistycznych, w tym na płytach wideo, CD-R.

(111) **204195** (220) 2006 09 01 (210) 315046  
 (151) 2008 01 30 (441) 2006 12 11  
 (732) QUBUS HOTEL MANAGEMENT Spółka z o.o., Wrocław, PL.  
 (540)



(531) 1.15.5, 25.5.2, 27.5.1  
 (510), (511) **35** administrowanie hotelami, **43** hotele, restauracje.

(111) **204196** (220) 2006 09 01 (210) 315047  
 (151) 2008 01 30 (441) 2006 12 11  
 (732) QUBUS HOTEL MANAGEMENT Spółka z o.o., Wrocław, PL.  
 (540)



Kolor znaku: czerwony, pomarańczowy  
 (531) 1.15.5, 25.5.2, 27.5.1, 29.1.1  
 (510), (511) **35** administrowanie hotelami, **43** hotele, restauracje.

(111) **204197** (220) 2006 09 01 (210) 315059  
 (151) 2008 01 30 (441) 2006 12 11

(732) BELVEDERE S.A., Beaune, FR.  
 (540)



Kolor znaku: biały, srebrny, czerwony, czarny  
 (531) 2.1.1, 19.7.1, 27.5.1, 29.1.14  
 (510), (511) **32** piwo, ale, porter, wody mineralne, stołowe i gazowane oraz inne napoje bezalkoholowe, napoje i soki owocowe, syropy, koncentraty i inne preparaty do produkcji napojów, **33** napoje alkoholowe z wyłączeniem piwa, wino, likiery, alkohole destylowane, wyroby spirytusowe.

(111) **204198** (220) 2006 09 01 (210) 315060  
 (151) 2008 01 30 (441) 2006 12 11  
 (732) BELVEDERE S.A., Beaune, FR.  
 (540)



Kolor znaku: czarny, srebrny, czerwony, biały  
 (531) 25.1.1, 26.3.12, 26.7.19, 27.5.1, 29.1.14  
 (510), (511) **32** piwo, ale, porter, wody mineralne, stołowe i gazowane oraz inne napoje bezalkoholowe, napoje i soki owocowe, syropy, koncentraty i inne preparaty do produkcji napojów, **33** napoje alkoholowe z wyłączeniem piwa, wino, likiery, alkohole destylowane, wyroby spirytusowe.

(111) **204199** (220) 2006 09 01 (210) 315061  
 (151) 2008 01 30 (441) 2006 12 11  
 (732) BELVEDERE S.A., Beaune, FR.  
 (540)



Kolor znaku: srebrny, czarny, czerwony, biały  
 (531) 25.1.1, 26.3.12, 26.7.19, 27.5.1, 29.1.14  
 (510), (511) **32** piwo, ale, porter, wody mineralne, stołowe i gazowane oraz inne napoje bezalkoholowe, napoje i soki owocowe, syropy, koncentraty i inne preparaty do produkcji napojów, **33** napoje alkoholowe z wyłączeniem piwa, wino, likiery, alkohole destylowane, wyroby spirytusowe.

(111) **204200** (220) 2006 09 01 (210) 315068  
 (151) 2008 01 30 (441) 2006 12 11  
 (732) DETAILS HOME S.C. Helena Gomes-Małecka, Krzysztof Małecki, Puszczkowo, PL.  
 (540) Details Home  
 (510), (511) **35** prowadzenie sklepów oraz hurtowni, sprzedaż detaliczna oraz hurtowa: wyrobów włókienniczych, odzieży i obuwia, elektrycznych artykułów gospodarstwa domowego i artykułów radiowo-telewizyjnych, wyrobów metalowych, porcelanowych, ceramicznych i szklanych do użytku domowego, tapet i środków czyszczących, artykułów użytku domowego i osobistego, mebli, sprzętu oświetleniowego, zegarów oraz zegarków, biżuterii, świec zapachowych, dekoracyjnych na choinkę, świeczników z porcelany, z innej ceramiki, lampek choinkowych i ozdobnych, stroików na świece, świeczników i wazonów z metali szlachetnych, serwetek, ręczników, pościeli, chusteczek, obrusów papierowych, obrusów, obrazków, narzut, firan, zasłon, poduszek, lamp, wyrobów z cyny, kryształu, sztućców, artykułów dekoracyjnych z drewna, metalu, szkła, wikliny, ramek, kwiatów sztucznych, koszyczków, wazonów, figurek i posągów, artykułów sezonowych-dekoracji świątecznych i ogrodowych, mebli z ratanu, mebli z łączonych materiałów, z metalu, drewna, wikliny, ceramiki, muszli, osłon, foteli i stołów, metalowych i niemetalowych stojaków na kwiaty, kwietników, gazetników, parasolników, ramek i listewek do obrazów z drewna i tworzyw sztucznych, koszy metalowych i niemetalowych, kufrów metalowych i niemetalowych, ozdób z tworzyw sztucznych do artykułów spożywczych, luster, sof, dywanów, talerzy z drewna, malowanych, malowanych ręcznie, serwisów, kubków, świeczników ze szkła, figurek z ceramiki i szkła, osłon na doniczki, kótek na serwetki-serwetników, podpórek i uchwytów do układania i rozmieszczania kwiatów, lichtarzy, dzieł sztuki z porcelany i szkła, donic, kwiatów sztucznych z jedwabiu i z tworzyw sztucznych, bluszczy, bukietów, kompozycji z kwiatów, stroików i wianków z tkanin i tworzyw sztucznych, sztucznych owoców i warzyw i kompozycji z owoców i warzyw, girland sztucznych, wstęp do dekorowania, ozdób na choinki, stojaków do doniczek, choinek z materiałów syntetycznych, dzwonek na choinkę, bombek choinkowych, śniegu sztucznego na choinki, uchwytów do świeczek na choinkę, ozdób wielkanocnych oraz bożonarodzeniowych, choinek, szyszek, stroików i wianków naturalnych, **42** dekoracja wnętrz, projektowanie dekoracji wnętrz.

(111) **204201** (220) 2006 09 04 (210) 315075  
 (151) 2008 01 30 (441) 2006 12 11  
 (732) Przedsiębiorstwo Produkcji Farmaceutycznej „GEMI” Grzegorz Nowakowski, Karczew, PL.  
 (540) Syropy Rubital. Zaufanie potwierdzone ponad dziewięć milionów siedemset tysięcy raze.  
 (510), (511) **05** produkty farmaceutyczne, leki, substancje dietetyczne do celów medycznych.

(111) **204202** (220) 2006 09 05 (210) 315142  
 (151) 2008 03 25 (441) 2006 12 11  
 (732) „TOYA” S.A., Wrocław, PL.  
 (540) KIANO  
 (510), (511) **06** metale nieszlachetne i ich stopy, budowlane materiały metalowe, przenośne metalowe konstrukcje budowlane, przewody nieelektryczne i przewody drutowe z metali nieszlachetnych, drobne wyroby żelazne, pojedyncze drobne wyroby metalowe, metalowe przewody i węże, metalowa armatura do przewodów i węży, metalowe przedłużacze, łączniki, złączki rur, zawory wodociągowe metalowe, osprzęt do mebli metalowy, metalowa galanteria łazienkowa w postaci uchwytów półek i luster, kasy pancerne, **09** urządzenia i przyrządy: naukowe, żeglarskie, geodezyjne, fotograficzne, kinematograficzne, optyczne, wagowe, sygnalizacyjne, kontrolne, do ratowania życia, do celów dydaktycznych, urządzenia i przyrządy pomiarowe w tym także do kontroli, pomiarów i regulacji ciśnienia oraz temperatury, mierniki i wskaźniki poziomu wody, aparaty i przyrządy do ważenia, wilgotnościomierze, urządzenia do nagrywania, transmisji lub reprodukcji dźwięku lub obrazu, magnetyczne nośniki danych, płyty (dyski) z nagraniami, automaty sprzedające i mechanizmy do urządzeń uruchamianych przez wrzucenie monety, kasy sklepowe, maszyny liczące, sprzęt przetwarzający dane i komputery, urządzenia do gaszenia ognia, odzież i obuwie ochronne, **11** urządzenia i instalacje do oświetlania, ogrzewania, wytwarzania

pary, gotowania, chłodzenia, suszenia, wentylacji, zaopatrzenia w wodę, instalacje sanitarne w tym także armatura regulacyjna i zabezpieczająca do urządzeń oraz instalacji wodnych i gazowych, bidety, bojery, grzejniki do centralnego ogrzewania, dozowniki środków dezynfekcyjnych do toalet, grzejniki elektryczne, przenośne kabiny do łaźni tureckich, kabiny natryskowe, urządzenia i instalacje do kąpeli, podgrzewacze do kąpeli, urządzenia do kąpeli w gorącym powietrzu, miski klozetowe, krany, natryski, kabiny natryskowe, panele i kolumny prysznicowe, wanny do kąpeli nasiadowych, wanny łazienkowe, wanny z wirowym ruchem wody, osprzęt do wanien, lampy oświetleniowe, sauny, sedesy, suszarki do bielizny elektryczne, suszarki do włosów, suszarki łazienkowe do rąk montowane przy umywalkach, toalety, umywalki, ustępy przenośne, wodotryski ozdobne, wyciągi wentylacyjne, zawory kanalizacyjne, zawory mieszalnikowe do przewodów wodociągowych, zbiorniki do spłuczek ustępowych, zawory termostatyczne, baterie wannowe, prysznicowe, umywalkowe oraz osprzęt do nich, automaty płuczące, pisuary, dysze do paneli prysznicowych, słuchawki prysznicowe, głowice i uchwyty do baterii i pryszniców, zawory, zawory kulowe, zawory termostatyczne, regulacyjne, części, elementy, wyposażenie i armatura do w/w urządzeń, **17** gumowe zderzaki amortyzujące, armatura niemetalowa do przewodów sprężonego powietrza, bariery pływające zatrzymujące zanieczyszczenia, węże brezentowe, przewody giętkie do chłodnic pojazdów, materiały ciepłochronne, dielektryki, materiały dźwiękoszczelne, izolatory do przewodów elektrycznych, farby izolacyjne, materiały filtracyjne, folie metalowe izolacyjne, folie z tworzyw sztucznych do stosowania w rolnictwie, giętkie przewody i rury niemetalowe, tuleje gumowe do osłony części maszyn, oleje izolacyjne, rękawice izolacyjne, taśmy izolacyjne, zaprawy izolacyjne, izolatory, korki gumowe, liny gumowe, nici z tworzyw sztucznych nie dla włókiennictwa, guma do biegnikowania opon, osłony i złączki niemetalowe do rur, pierścienie uszczelniające, wodoszczelne, uszczelki, materiały wypełniające, uszczelniające, pakule, materiały do pakowania z gumy lub tworzyw sztucznych, taśmy przyklepne nie do papeterii, użytku medycznego czy domowego, materiały izolacyjne, substancje uszczelniające do połączeń, węże do podlewania, węże gaśnicze, węże z materiałów tekstylnych, żywice syntetyczne, sztuczne, **20** bębny niemechaniczne, niemetalowe do nawijania przewodów giętkich, szpule niemechaniczne, niemetalowe do nawijania przewodów giętkich, dozowniki stałe do ręczników niemetalowe, dyble niemetalowe, dzieła sztuki z drewna, wosku, gipsu lub tworzyw sztucznych, figurki z drewna, wosku lub tworzyw sztucznych, haki do zasłon, tablice do zawieszania kluczy, zawory z tworzyw sztucznych wodociągowe, zawory z tworzyw sztucznych do przewodów drenażowych, zaciski do kabli nie metalowe, uchwyty z tworzyw sztucznych do kabli lub rur, kołki do ścian niemetalowe, siedziska do kabin prysznicowych, kosze niemetalowe, kosze z pokrywką, kółka do zasłon, kratki ochronne niemetalowe, krążki z tworzyw sztucznych do zasłon, krzesła, legowiska dla zwierząt domowych, lustra, materace do łóżek, maty wyjmowalne do zlewów, meble, meble łazienkowe, osprzęt do mebli łazienkowych niemetalowy, wykończeniowe elementy plastikowe do mebli, niemetalowe dozowniki stałe do ręczników, osprzęt do drzwi niemetalowy, drążki do zasłon prysznicowych, materace lub podkładki lub poduszki nadmuchiwane powietrzem nie do celów leczniczych, niemetalowe kije domiot, nakrętki niemetalowe, niemetalowe haczyki do wieszania odzieży lub ręczników, odboje do desek sedesowych, wieszaki na ubrania lub ręczniki, parawany, paliki do namiotów niemetalowe, nietekstylne plakietki ozdobne ścienne, ręczki do narzędzi niemetalowe, rękojeści niemetalowe do noży, pudełka drewniane lub z tworzyw sztucznych, pojemniki do pakowania z tworzyw sztucznych, zamknięcia do pojemników niemetalowe, pojemniki niemetalowe, pojemniki niemetalowe na paliwa płynne, posłania dla zwierząt domowych, półki, siedzenia, stoiska wystawowe, szafki, sworznie niemetalowe, śpiwory kempingowe, taborety, toaletki, wieszaki na ubrania, zasuwki niemetalowe, zamki nieelektryczne, niemetalowe, **21** urządzenia rozpylające do aerozoli nie do celów medycznych, suszarki do bielizny, ściereczki do czyszczenia, ściereczki do czyszczenia i mycia podłogi, dozowniki papieru toaletowego, chusteczki higienicznych lub ręczników papierowych, etui na grzebienie, grzebienie elektryczne, uchwyty do gąbek, gąbki toaletowe, pędzle do golenia, przybory kosmetyczne, klamki do drzwi porcelanowe, klatki dla ptaków lub zwierząt domowych, kosze do użytku domowego nie z metali szlachetnych, kosze na odpadki, końcówki wylotowe do węży zraszających, sitka do konewek, kubki nie z metali szlachetnych, kubki z papieru lub tworzyw sztucznych, kubły, łapki na insekty, manierki, menażki, mopy, dozowniki mydła, naczynia na mydło, naczynia nie z metali szlachetnych, pudełka na mydło, pojemniki do użytku w gospodarstwie domowym nie z metali szlachetnych, przybory kuchenne

i gospodarstwa domowego wykonane nie z metali szlachetnych i ani nie pokrywane nimi, rękawice do prac domowych, sprzęt do czyszczenia uruchamiany ręcznie, szczoteczki do zębów, szczotki, szczoteczki do misek klozetowych, naczynia szklane, urządzenia do czyszczenia obuwia nie-elektryczne, zmiotki, akcesoria metalowe lub z tworzyw sztucznych do łazienek w postaci wieszaków i półek na ręczniki lub odzież, uchwytów mocowanych do ściany na szklanki, mydelniczki, pojemniki, uchwytów na papier lub ręczniki papierowe, uchwytów do podtrzymywania słuchawek prysznicowych, **24** zasłony prysznicowe z materiałów tekstylnych lub tworzyw sztucznych, tekstylia i wyroby włókiennicze zawarte w kl.24, bielizna domowa, kąpielowa, pościelowa, stołowa pokrowce na deski toaletowe z tkanin, flagi niepapierowe, narzuty na łóżka i obrusy, okładziny do mebli z materiałów tekstylnych lub tworzyw sztucznych, pokrowce ochronne na meble, moskitiery, ręczniki tekstylne, rękawice toaletowe, serwetki tekstylne, sukna bilardowe, sztandary, tworzywa sztuczne będące substytutami tkanin, obicia ścienne z materiałów tekstylnych, spiwory, tkaniny, uchwyty do zasłon z materiałów tekstylnych, zasłony z surowców włókienniczych lub z tworzyw sztucznych, **27** łazienkowe dywaniki i maty, antypoślizgowe wykładziny do wanien i brodzików, dywany, chodniki, maty i słomianki, linoleum i inne materiały do pokrywania podłóg, draperia.

(111) **204203** (220) 2006 09 05 (210) 315146  
 (151) 2008 03 25 (441) 2006 12 11  
 (732) Programowanie Komputerów Bohdan Orłowski, Konstancin-  
 Jeziorna, PL.

(540) asylco  
 (510), (511) **09** programy komputerowe do nauki języków a także do celów rozrywkowych, szkoleniowych i edukacyjnych, elektroniczne nośniki informacji, **16** materiały szkoleniowe, instruktażowe i edukacyjne do użytku przy kształceniu językowym, podręczniki, książki i broszury, zeszyty ćwiczeń, słowniki, materiały informacyjne z zakresu języka, **41** usługi edukacyjne, usługi w zakresie szkolenia i kształcenia z języków obcych, usługi organizowania i prowadzenia kursów, szkoleń, kursokonferencji w zakresie nauki języków, reklamy i marketingu, oraz zarządzania, porady w zakresie edukacji lub kształcenia, organizowanie i prowadzenie szkół o różnych poziomach nauczania: przedszkoli, szkół podstawowych, gimnazjów, liceów, szkół technicznych, policealnych, wyższych, szkół nauki języków obcych, kursów, szkoleń zawodowych, organizowanie konkursów edukacyjnych lub rozrywkowych, gry i zabawy językowe, organizowanie i prowadzenie kongresów, konferencji, seminariów i sympozjów, organizacja wystaw dla celów kulturalnych i edukacyjnych, usługi wydawnicze dotyczące książek, płyt, kaset, materiałów na nośnikach multimedialnych w zakresie edukacji, nauki, rozrywki i zawodów sportowych, internetowe usługi tłumaczeń językowych, tłumaczenia z i na języki obce wszelkich tekstów, wypożyczanie elektronicznych nośników danych: kaset, płyt z nagraniami związanymi z nauką języków, doskonaleniem umiejętności językowych i lingwistyką, usługi artystów teatralnych, usługi pisania scenariuszy, usługi realizacji przedstawień teatralnych, spektakli, usługi reporterskie, usługi związane ze sprawdzianami pedagogicznymi, **42** usługi artystów grafików i malarzy, usługi wykonywania prac badawczo-rozwojowych dla osób trzecich, usługi opracowywanie projektów technicznych, ekspertyzy inżynierijne, usługi aktualizacji, instalacji, konserwacji, powielania, projektowania i wypożyczania oprogramowania komputerowego, opracowywanie programów komputerowych związanych z nauką języków obcych, usługi badań prawnych.

(111) **204204** (220) 2006 09 05 (210) 315147  
 (151) 2008 03 25 (441) 2006 12 11  
 (732) Programowanie Komputerów Bohdan Orłowski, Konstancin-  
 Jeziorna, PL.

(540) easylco  
 (510), (511) **09** programy komputerowe do nauki języków a także do celów rozrywkowych, szkoleniowych i edukacyjnych, elektroniczne nośniki informacji, **16** materiały szkoleniowe, instruktażowe i edukacyjne do użytku przy kształceniu językowym, podręczniki, książki i broszury, zeszyty ćwiczeń, słowniki, materiały informacyjne z zakresu języka, **41** usługi edukacyjne, usługi w zakresie szkolenia i kształcenia z języków obcych, usługi organizowania i prowadzenia kursów, szkoleń, kursokonferencji w zakresie nauki języków, reklamy i marketingu, oraz zarządzania, porady w zakresie edukacji lub kształcenia,

organizowanie i prowadzenie szkół o różnych poziomach nauczania: przedszkoli, szkół podstawowych, gimnazjów, liceów, szkół technicznych, policealnych, wyższych, szkół nauki języków obcych, kursów, szkoleń zawodowych, organizowanie konkursów edukacyjnych lub rozrywkowych, gry i zabawy językowe, organizowanie i prowadzenie kongresów, konferencji, seminariów i sympozjów, organizacja wystaw dla celów kulturalnych i edukacyjnych, usługi wydawnicze dotyczące książek, płyt, kaset, materiałów na nośnikach multimedialnych w zakresie edukacji, nauki, rozrywki i zawodów sportowych, internetowe usługi tłumaczeń językowych, tłumaczenia z i na języki obce wszelkich tekstów, wypożyczanie elektronicznych nośników danych: kaset, płyt z nagraniami związanymi z nauką języków, doskonaleniem umiejętności językowych i lingwistyką, usługi artystów teatralnych, usługi pisania scenariuszy, usługi realizacji przedstawień teatralnych, spektakli, usługi reporterskie, usługi związane ze sprawdzianami pedagogicznymi, **42** usługi artystów grafików i malarzy, usługi wykonywania prac badawczo-rozwojowych dla osób trzecich, usługi opracowywanie projektów technicznych, ekspertyzy inżynierijne, usługi aktualizacji, instalacji, konserwacji, powielania, projektowania, i wypożyczania oprogramowania komputerowego, opracowywanie programów komputerowych związanych z nauką języków obcych, usługi badań prawnych.

(111) **204205** (220) 2006 09 05 (210) 315148  
 (151) 2008 03 25 (441) 2006 12 11  
 (732) „BŁYSK” Sp. z o.o., Jastrzębie Zdrój, PL.  
 (540)



Kolor znaku: beżowy, czarny, biały

(531) 26.4.2, 27.5.1, 29.1.13

(510), (511) **03** produkty perfumeryjne, kosmetyki, środki myjące, środki do czyszczenia zębów, środki do prania, toaletowe środki sanitarne, antystatyczne preparaty do celów domowych, barwniki do bielenia i krochmalenia bielizny, środki do zamaczania bielizny, mydła, preparaty do usuwania kamienia dla celów gospodarstwa domowego, preparaty kosmetyczne do kąpieli, wywabiacze plam, pumeky, ozdoby do celów kosmetycznych, **05** środki dezynfekcyjne, preparaty do odświeżania powietrza, środki do kąpieli do celów leczniczych, środki do pielęgnacji stóp i paznokci do celów leczniczych, parafarmaceutyki-preparaty o działaniu łagodnie leczniczym, profilaktycznym lub pielęgnacyjnym zbliżone do swych właściwościach do leków, odżywek, środków chemicznych zawartych w klasie 5, odżywek, żywność dla niemowląt, środki opatrunkowe i higieniczne, środki odstrasżające i zwalczające owady, chusteczki nasączone płynami farmaceutycznymi, pieluchy higieniczne, **16** worki i torby z papieru lub tworzyw sztucznych na śmieci, papier śniadaniowy, papier toaletowy, ręczniki papierowe, obrusy papierowe, serwetki papierowe, folie do pakowania żywności, chusteczki papierowe, chusteczki higieniczne, pieluchy, wkłady higieniczne, majtki jednorazowe, papierowe filtry do kawy, **21** nieelektryczny sprzęt kuchenny i nieelektryczny sprzęt do demakijażu, nieelektryczne: froterki, odkurzacze, lodówki przenośne, urządzenia do czyszczenia obuwia, wałki do włosów, przybory kuchenne i gospodarstwa domowego o ile nie są z metali szlachetnych, przybory kosmetyczne i toaletowe, dozowniki do środków higieny, nici dentystyczne, ściereki uniwersalne i kuchenne, zmywaki do szorowania, gąbki toaletowe, gąbki do użytku domowego, nieelektryczne filtry do kawy, grzebień, szczotki, szczoteczki do zębów, pędzle do golenia, naczynia oraz naczynia jednorazowe, doniczki, rękawice ochronne, świeczniki o ile nie są z metali szlachetnych, figurki z porcelany, terakoty lub szkła.

(111) **204206** (220) 2006 09 06 (210) 315198  
 (151) 2008 02 27 (441) 2006 12 11  
 (732) BELUPO-Lijekovi i kozmetika d.d., Koprivnica, HR.

(540) ARDENa  
 (510), (511) **05** produkty farmaceutyczne stosowane przy schorzeniach sercowo-naczyniowych.

(111) **204207** (220) 2006 09 06 (210) 315199  
 (151) 2008 02 26 (441) 2006 12 11

(732) BELUPO-Lijekovi i kozmetika d.d., Koprivnica, HR.  
(540) RAMED  
(510), (511) **05** produkty farmaceutyczne stosowane przy schorzeniach sercowo-naczyniowych.

(111) **204208** (220) 2006 09 06 (210) 315200  
(151) 2008 02 26 (441) 2006 12 11

(732) BELUPO-Lijekovi i kozmetika d.d., Koprivnica, HR.  
(540) RAMZID

(510), (511) **05** produkty farmaceutyczne stosowane przy schorzeniach sercowo-naczyniowych.

(111) **204209** (220) 2006 09 06 (210) 315201  
(151) 2008 02 15 (441) 2006 12 11

(732) BELUPO-Lijekovi i kozmetika d.d., Koprivnica, HR.  
(540) DONEZIL

(510), (511) **05** produkty farmaceutyczne, leki stosowane przy leczeniu chorób i zaburzeń centralnego układu nerwowego.

(111) **204210** (220) 2006 09 06 (210) 315204  
(151) 2008 04 22 (441) 2006 12 11

(732) BELUPO-Lijekovi i kozmetika d.d., Koprivnica, HR.  
(540) BONNA

(510), (511) **05** produkty farmaceutyczne, leki stosowane przy leczeniu schorzeń układu mięśniowo-szkieletowego.

(111) **204211** (220) 2003 04 08 (210) 263291  
(151) 2008 03 12 (441) 2003 10 20

(732) Przedsiębiorstwo TERMIX S.C. Kozub B. & Żelazko J., Nowy Sącz, PL.

(540) EUROPA

(510), (511) **11** grzejniki łazienkowe.

(111) **204212** (220) 2003 06 25 (210) 266625  
(151) 2008 03 25 (441) 2003 12 29

(732) Kaiserdom-Privatbrauerei Bamberg Wörner GmbH & Co. KG, Bamberg, DE.

(540)



Kolor znaku: biały, czerwony, czarny, granatowy, złoty

(531) 6.7.4, 24.1.5, 25.1.15, 26.1.4, 27.5.1, 29.1.15

(510), (511) **32** piwo.

(111) **204213** (220) 2003 12 09 (210) 273618  
(151) 2008 02 05 (441) 2004 04 19

(732) Blue Hotel Sp. z o.o., Warszawa, PL.

(540) BLUE HOTEL

(510), (511) **35** administrowanie i zarządzanie hotelami, **36** usługi w zakresie: dzierżawy nieruchomości, wynajmowania pomieszczeń biurowych, zarządzania majątkiem nieruchomości, administrowania nieruchomości, pośrednictwa w sprawach majątku nieruchomego, **37** usługi w zakresie: budownictwa, napraw i konserwacji budynków, nadzoru budowlanego, izolowania budynków, **39** usługi w zakresie: dostarczania towarów, wynajmowania magazynów, wynajmowania powierzchni na salony samochodowe, wypożyczania samochodów, organizowania podróży i wycieczek, agencji turystycznych, biur turystycznych, turystyki (zwiedzanie), rezerwowania miejsc na wycieczki, organizowania wycieczek morskich, **41** usługi w zakresie: kultury fizycznej, obozów sportowych, organizowania obozów sportowych, wypożyczania sprzętu sportowego, imprez sportowych, rozrywki, usługi instruktorów gimnastyki,

usługi związane z organizowaniem i obsługą dyskotek, salony fitness, parki rozrywki, kina, sale koncertowe, salony gier, rezerwowanie miejsc na spektakle, usługi informacji o wypoczynku, usługi związane z organizacją wypoczynku, **42** usługi w zakresie doradztwa budowlanego, projektowania budynków, **43** usługi hotelowe, kawiarnie, restauracje, restauracje samoobsługowe, bary szybkiej obsługi, przygotowywanie dań na zamówienie oraz ich dostawa, usługi rezerwacji hotelowej, rezerwowanie i wynajmowanie noclegów, domy turystyczne, **44** usługi salonów fryzjerskich, salonów piękności.

(111) **204214** (220) 2004 12 10 (210) 288700  
(151) 2008 02 18 (441) 2005 03 21

(732) SYGMA BANQUE SA, Paryż, FR.

(540)



Kolor znaku: szary, zielony, niebieski

(531) 26.4.1, 27.5.1, 27.7.1, 29.1.13

(510), (511) **36** usługi w zakresie działalności finansowej i działalności monetarnej, usługi bankowe i giełdowe.

(111) **204215** (220) 2004 12 10 (210) 288701  
(151) 2008 02 18 (441) 2005 03 21

(732) SYGMA BANQUE SA, Paryż, FR.

(540) SYGMA BANQUE SA ODDZIAŁ W POLSCE

(510), (511) **36** usługi w zakresie działalności finansowej i działalności monetarnej, usługi bankowe i giełdowe.

(111) **204216** (220) 2005 03 23 (210) 292826  
(151) 2008 04 16 (441) 2005 06 27

(732) PERŁA-BROWARY LUBELSKIE S.A., Lublin, PL.

(540)



Kolor znaku: czerwony, biały, złoty, czarny, zielony, żółty

(531) 3.4.7, 5.3.20, 24.1.5, 25.1.15, 27.5.1, 29.1.15

(510), (511) **31** słód, wyciąg chmielowy do wytwarzania piwa, **32** piwo, piwo bezalkoholowe, piwo imbirowe, piwo słodowe, wyciąg chmielowy do wytwarzania piwa, **35** usługi reklamowe z wykorzystaniem wszystkich metod słownych, dźwiękowych, oraz technik audiowizualnych, organizacja wystaw, targów i konkursów w celach handlowych i reklamowych, **41** usługi w zakresie organizowania imprez informacyjnych, muzycznych, rozrywkowych, artystycznych, naukowych, kulturalnych, sportowych, rekreacyjnych, plenerowych, konkursów, festiwali, pokazów z wykorzystaniem wszystkich metod słownych, dźwiękowych oraz technik audiowizualnych.

(111) **204217** (220) 2005 08 25 (210) 299301  
(151) 2008 04 24 (441) 2005 11 28

(732) DIAMENT Spółka z o.o., Zabrze, PL.

(540)



Kolor znaku: czerwony, szary

(531) 27.5.1, 29.1.12

(510), (511) **35** prowadzenie interesów osób trzecich, pośrednictwo handlowe, usługi menadżerskie, **43** usługi hotelowe i gastronomiczne

ne, czynności i usługi związane z zakwaterowaniem, podawaniem potraw i napojów.

(111) **204218** (220) 2005 08 25 (210) 299302  
 (151) 2008 04 24 (441) 2005 11 28  
 (732) DIAMENT Spółka z o.o., Zabrze, PL.  
 (540)

**HOTEL DIAMENT PLAZA**

Kolor znaku: czerwony, szary

(531) 27.5.1, 29.1.12  
 (510), (511) **35** prowadzenie interesów osób trzecich, pośrednictwo handlowe, usługi menadżerskie, **43** usługi hotelowe i gastronomiczne, czynności i usługi związane z zakwaterowaniem, podawaniem potraw i napojów.

(111) **204219** (220) 2005 08 26 (210) 299326  
 (151) 2008 04 24 (441) 2005 11 28  
 (732) DIAMENT Spółka z o.o., Zabrze, PL.  
 (540)

**DIAMENT** Sp. z o.o.

Kolor znaku: czerwony, szary

(531) 27.5.1, 29.1.12  
 (510), (511) **35** prowadzenie interesów osób trzecich, pośrednictwo handlowe, usługi menadżerskie, **43** usługi hotelowe i gastronomiczne, czynności i usługi związane z zakwaterowaniem, podawaniem potraw i napojów.

(111) **204220** (220) 2005 09 12 (210) 299929  
 (151) 2008 04 21 (441) 2005 12 27  
 (732) BIOFARM Spółka z o.o., Poznań, PL.  
 (540) EREX

(510), (511) **05** produkty farmaceutyczne: leki, środki dezynfekcyjne, odkażające, produkty weterynaryjne, dietetyczne środki medyczne, produkty sanitarne: materiały opatrunkowe, plastry, podpaski higieniczne, żywność dla niemowląt.

(111) **204221** (220) 2005 09 26 (210) 300395  
 (151) 2008 04 17 (441) 2006 01 09  
 (732) Przedsiębiorstwo Produkcyjno-Usługowe INTERMET Sp. z o.o., Człuchów, PL.  
 (540)

**protector**

Kolor znaku: biały, niebieski

(531) 27.5.1, 29.1.12  
 (510), (511) **06** drut kolczasty, taśma stalowa, **45** ochrona osobista, nadzór nocny.

(111) **204222** (220) 2005 10 25 (210) 301594  
 (151) 2008 02 05 (441) 2006 02 06  
 (732) FUNDACJA CENTRUM TWÓRCZOŚCI NARODOWEJ, Warszawa, PL.  
 (540)



Kolor znaku: czerwony, biały

(531) 26.11.3, 27.5.1, 29.1.12

(510), (511) **35** usługi związane z organizowaniem wystaw w celach handlowych lub reklamowych, zarządzaniem działalnością artystyczną, prowadzeniem jednostek zajmujących się reklamą, **36** usługi związane z administrowaniem nieruchomościami tj. wynajem, usługi związane z organizowaniem funduszy na cele dobroczynne, **41** usługi mające na celu rozrywkę, zabawę lub rekreację, usługi związane z prezentacją dzieł sztuki lub literatury w celach kulturalno-oświatowych lub edukacyjnych, usługi związane z wszelkimi formami edukacji, poradnictwem zawodowym w zakresie edukacji lub kształcenia, usługi związane z organizowaniem przyjęć pod kątem rozrywki, obozów wakacyjnych, obozów sportowych, usługi związane z montażem programów radiowych i telewizyjnych, organizowaniem przedstawień teatralnych, **43** usługi związane z rezerwacją pokoi w hotelach przez biura podróży lub biura pośrednictwa.

(111) **204223** (220) 2005 11 07 (210) 302008  
 (151) 2008 04 11 (441) 2006 02 20  
 (732) ASTOR Spółka z o.o., Kraków, PL.  
 (540)

**ASTOR**

Kolor znaku: biały, ciemnozielony

(531) 24.17.25, 26.4.2, 27.5.1, 29.1.3, 29.1.6  
 (510), (511) **09** alarmy przeciwpożarowe, aparatura do analizy inna niż do celów medycznych, anteny, urządzenia ostrzegawcze antywłamaniowe, baterie, urządzenia do zapewnienia bezpieczeństwa w ruchu kolejowym, aparatura kontrolna do bojlerów, cewki elektromagnetyczne, cewki elektryczne, aparatura i instrumenty chemiczne, urządzenia do regulacji ciepła, CPU (procesory), magnetyczne nośniki danych, dane na nośnikach optycznych, urządzenia diagnostycznie nie do celów medycznych, dyski do rejestracji dźwięku, dyski kompaktowe, dyski optyczne, dyskietki, napędy informatyczne, aparatura do przetwarzania informacji, interfejsy, kamery wizyjne, karty inteligentne, programy komputerowe, programy sterujące komputerowe, systemy operacyjne, komputerowe urządzenia peryferyjne, urządzenia do komunikacji wewnętrznej, urządzenia do kontroli i sterowania kotłami, urządzenia do kontroli i regulacji ciepła, elektryczna i elektroniczna aparatura kontrolno-sterująca, modemy, monitory i wyświetlacze, optyczne i magnetyczne nośniki informacji, pamięci komputerowe, przyrządy pomiarowe, elektryczne urządzenia pomiarowe, przekaźniki sygnałów elektronicznych, publikacje elektroniczne, aparatura radiokomunikacyjna, maszty radiowe, instalacje do zdalnego sterowania procesami przemysłowymi, sterowniki, instalacje elektryczne zapobiegające włamaniom, urządzenia i aparatura do zdalnego sterowania, **35** badania w dziedzinie działalności gospodarczej, doradztwo specjalistyczne w sprawach działalności gospodarczej, dystrybucja materiałów reklamowych, ekspertyzy w zakresie działalności gospodarczej, agencje eksportowo-importowe, agencje informacji handlowej, pozyskiwanie danych do komputerowych baz danych, systematyzowanie danych w komputerowych bazach danych, komputerowe zarządzanie plikami, wyszukiwanie informacji w plikach komputerowych, pokazy towarów, reklama, badania rynku, organizowanie targów w celach handlowych lub reklamowych, zaopatrzenie osób trzecich (zakupy produktów lub usług dla innych przedsiębiorstw), zarządzanie zbiorami informatycznymi, zgrupowanie na rzecz osób trzecich różnych towarów z branży automatyki przemysłowej pozwalające nabywcy wygodnie je oglądać i kupować te towary przy pomocy środków telekomunikacji, wykorzystując zamówienie korespondencyjne, za pomocą katalogu lub strony Web, zgrupowanie na rzecz osób trzecich różnych towarów z branży automatyki przemysłowej pozwalające nabywcy wygodnie je oglądać i kupować te towary u hurtownika, **41** edukacja, organizowanie i obsługa konferencji, kongresów, seminariów, sympozjów, zjazdów, kursy korespondencyjne, nauczanie, obsługa publikacji elektronicznych on-line, publikowanie książek, publikowanie tekstów innych niż teksty reklamowe, **42** administrowanie stronami komputerowymi, analizy systemów komputerowych, badania techniczne, badania w dziedzinie mechaniki, prace badawczo-rozwojowe, doradztwo budowlane, doradztwo w sprawach sprzętu komputerowego, ekspertyzy inżynierskie, badania z zakresu fizyki, aktualizacja, instalacja,

konserwacja, powielanie, projektowanie i wypożyczanie oprogramowania komputerowego, odzyskiwanie danych komputerowych, wypożyczanie komputerów, kontrola jakości, usługi w zakresie konwersji danych lub dokumentów, projektowanie systemów komputerowych, opracowywanie projektów technicznych.

(111) **204224** (220) 2005 12 09 (210) 303409  
(151) 2008 02 14 (441) 2006 03 20  
(732) Celgene Corporation (Delaware corporation), Summit, US.  
(540) REVASSIST

(510), (511) **41** organizowanie i prowadzenie szkoleń i programów szkoleniowych w zakresie doradztwa medycznego i dostarczania informacji medycznej oraz kwestii bezpieczeństwa w odniesieniu do farmaceutyków, wraz z dystrybucją drukowanych materiałów informacyjnych w tych dziedzinach, organizowanie i prowadzenie szkoleń i programów szkoleniowych w zakresie doradztwa medycznego i dostarczania informacji medycznej dotyczącej substancji czynnej lenalidomide oraz kwestii bezpieczeństwa w odniesieniu do lenalidomide, wraz z dystrybucją drukowanych materiałów informacyjnych dotyczących lenalidomide.

(111) **204225** (220) 2006 04 10 (210) 309318  
(151) 2008 02 14 (441) 2006 07 24  
(732) „DAISY DECOR” Sp. z o.o., Środa Wielkopolska, PL.  
(540)



Kolor znaku: czarny, beżowy i jego odcienie

(531) 5.5.1, 26.1.2, 27.5.1, 29.1.12

(510), (511) **20** figurki ozdobne z tworzyw sztucznych, **30** dekoracje wafłowe do wyrobów cukierniczych, **42** doradztwo w zakresie produkcji wyrobów dekoracyjnych.

(111) **204226** (220) 2006 07 05 (210) 312755  
(151) 2008 01 30 (441) 2006 10 16  
(732) JANTOŃ Spółka Akcyjna Spółka Komandytowa, Dobroń, PL.  
(540) MANOZA

(510), (511) **33** napoje alkoholowe, w tym wina, wina musujące, wyroby winiarskie, napoje na bazie win, napoje winopochodne, napoje winopodobne, likiery, nalewki, koktajle, aperitify, wódki, napoje spirytusowe.

(111) **204227** (220) 2006 07 05 (210) 312757  
(151) 2008 01 30 (441) 2006 10 16  
(732) JANTOŃ Spółka Akcyjna Spółka Komandytowa, Dobroń, PL.  
(540)



(531) 6.1.2, 26.3.1, 27.5.1

(510), (511) **33** napoje alkoholowe pochodzące z Chile, zwłaszcza wina.

(111) **204228** (220) 2006 07 25 (210) 313573  
(151) 2008 04 25 (441) 2006 10 30  
(732) Tetra Pak Spółka z ograniczoną odpowiedzialnością, Warszawa, PL.  
(540) MLEKO Z KLASĄ

(510), (511) **16** opakowania z papieru, kartonu, tektury i folii, z tworzyw sztucznych, materiały drukowane, w tym w szczególności plakaty, afisze, broszury, naklejki i nalepki, żetony, pocztówki i karty okolicznościowe, etykiety, dyplomy, czasopisma, artykuły papiernicze, **29** mleko, produkty mleczne, w tym śmietana, napoje mleczne lub z przewagą mleka, w tym jogurt, kefir, kumys, serwatka, **35** reklama, w tym społeczna kampania reklamowa prowadzona za pośrednictwem wszelkich dostępnych nośników reklamowych, w zakresie ochrony i profilaktyki zdrowia oraz edukacji prozdrowotnej polskiego społeczeństwa, dystrybucja materiałów reklamowych, działalność agencji reklamowych i agencji public relations, aukcje publiczne, organizowanie wystaw i targów w celach reklamowych lub handlowych, pozyskiwanie danych do komputerowych bazy danych, informacja i doradztwo w zakresie działalności gospodarczej, **39** dostarczanie i dystrybucja towarów, w tym transport i zaopatrzenie w napoje, pakowanie produktów, wypożyczanie pojazdów, **41** edukacja i kształcenie, w tym w zakresie profilaktyki zdrowotnej i zdrowego żywienia, działalność rozrywkowa, sportowa, rekreacyjna i kulturalna, organizowanie loterii i konkursów edukacyjnych lub rozrywkowych, organizowanie i prowadzenie konferencji, kongresów, seminariów, sympozjów, zjazdów, przyjęć, festynów, organizowanie i realizacja spektakli, przedstawień teatralnych, telewizyjnych i radiowych programów edukacyjnych i rozrywkowych, organizowanie wystaw z dziedziny kultury lub edukacji oraz zawodów sportowych, produkcja filmów, publikacja, w tym publikacja elektroniczna on-line, periodyków i informacji dotyczących edukacji, rekreacji lub rozrywki, usługi klubowe w zakresie rozrywki lub nauczania, **42** administrowanie stronami komputerowymi w sieci, tworzenie i utrzymywanie stron internetowych dla osób trzecich, licencjonowanie własności intelektualnej, w tym praw do znaków towarowych, projektowanie opakowań.

(111) **204229** (220) 2006 07 25 (210) 313574  
(151) 2008 04 25 (441) 2006 10 30  
(732) Tetra Pak Spółka z ograniczoną odpowiedzialnością, Warszawa, PL.  
(540)



Kolor znaku: niebieski, biały, żółty

(531) 26.1.2, 27.5.1, 29.1.13

(510), (511) **16** opakowania z papieru, kartonu, tektury i folii, z tworzyw sztucznych, materiały drukowane, w tym w szczególności plakaty, afisze, broszury, naklejki i nalepki, żetony, pocztówki i karty okolicznościowe, etykiety, dyplomy, czasopisma, artykuły papiernicze, **29** mleko, produkty mleczne, w tym śmietana, napoje mleczne lub z przewagą mleka, w tym jogurt, kefir, kumys, serwatka, **35** reklama, w tym społeczna kampania reklamowa prowadzona za pośrednictwem wszelkich dostępnych nośników reklamowych, w zakresie ochrony i profilaktyki zdrowia oraz edukacji prozdrowotnej polskiego społeczeństwa, dystrybucja materiałów reklamowych, działalność agencji reklamowych i agencji public relations, aukcje publiczne, organizowanie wystaw i targów w celach reklamowych lub handlowych, pozyskiwanie danych do komputerowych bazy danych, informacja i doradztwo w zakresie działalności gospodarczej, **39** dostarczanie i dystrybucja towarów, w tym transport i zaopatrzenie w napoje, pakowanie produktów, wypożyczanie pojazdów, **41** edukacja i kształcenie, w tym w zakresie profilaktyki zdrowotnej i zdrowego żywienia, działalność rozrywkowa, sportowa, rekreacyjna i kulturalna, organizowanie loterii i konkursów edukacyjnych lub rozrywkowych, organizowanie i prowadzenie konferencji, kongresów, seminariów, sympozjów, zjazdów, przyjęć, festynów, organizowanie i realizacja spektakli, przedstawień teatralnych, telewizyjnych i radiowych programów edukacyjnych i rozrywkowych, organizowanie wystaw z dziedziny kultury lub edukacji oraz zawodów sportowych, produkcja filmów, publikacja, w tym publikacja elektroniczna on-line, periodyków i informacji dotyczących edukacji, rekreacji lub rozrywki, usługi klubowe w zakresie rozrywki lub nauczania, **42** administrowanie

wanie stronami komputerowymi w sieci, tworzenie i utrzymywanie stron internetowych dla osób trzecich, licencjonowanie własności intelektualnej, w tym praw do znaków towarowych, projektowanie opakowań.

(111) **204230** (220) 2006 08 04 (210) 314030  
(151) 2008 04 10 (441) 2006 11 13

(732) Societe Cooperative Groupements d'Achats des Centres LECLERC, SC GALEC, Issy Les Moulineaux, FR.

(540) TALENT DE FRANCE TALENT FRANCI

(510), (511) **03** środki wybielające i inne substancje do prania, środki do czyszczenia, polerowania, szorowania ścierania, mydła, środki perfumeryjne, olejki eteryczne, kosmetyki, lotiony do włosów, środki do czyszczenia zębów, **16** papier i tektura: surowa, półprzerobiona do materiałów piśmiennych i drukowania, druki, materiały introligatorskie, materiały fotograficzne, materiały piśmienne, kleje jako kleje do materiałów piśmiennych lub do celów domowych, materiały dla artystów, pędzle malarskie, maszyny do pisania i sprzęt biurowy, z wyjątkiem mebli, materiały szkoleniowe i instruktażowe, z wyjątkiem aparatów, czcionki drukarskie, **29** mięso, ryby, drób nieżywy i dziczyzna, ekstrakty mięsne, konserwowane, suszone i gotowane owoce i warzywa, galaretki, dżemy, kompoty, jajka, mleko i produkty mleczne, oleje i tłuszcze jadalne, **30** kawa, herbata, kakao, cukier, ryż, tapioka, sago, kawa nienaturalna, mąka i produkty zbożowe, chleb, wyroby cukiernicze i słodczyce, lody jadalne, miód, melasa jako syropy, drożdże, proszek do pieczenia, sól, musztarda, ocet, sosy jako przyprawy, przyprawy, lód do odświeżania, **31** nieprzygotowane i nieprzetworzone, produkty rolne, ogrodnicze, leśne, ziarno jako nasiona, żywe zwierzęta, świeże owoce i warzywa, rośliny i kwiaty naturalne, karma dla zwierząt, sód dla piwowarstwa i gorzelnictwa, **32** piwo, wody mineralne i gazowane oraz inne napoje bezalkoholowe, napoje owocowe i soki owocowe, syropy i inne preparaty do produkcji napojów, z wyjątkiem zawierających kawę, herbatę lub kakao i mleko, **33** napoje alkoholowe, z wyjątkiem piwa, **35** usługi reklamowe, usługi zarządzania w działalności handlowej, usługi administrowania działalnością handlową, usługi w zakresie prac biurowych, usługi w zakresie dystrybucji prospektów, próbek, usługi prenumeryaty czasopism świadczony na rzecz osób trzecich, usługi w zakresie konsultacji, informowania lub prowadzenia dochodzeń w działalności handlowej, usługi w zakresie księgowości, usługi w zakresie odtwarzania dokumentów, usługi w zakresie prowadzenia agencji zatrudnienia, usługi w zakresie zarządzania plikami komputerowymi, usługi w zakresie zarządzania wystawami administracyjnymi, usługi w zakresie organizacji wystaw dla celów handlowych oraz publikacje informacji w tym zakresie, usługi w zakresie wynajmowania dystrybutorów, **42** usługi w zakresie prowadzenia geologicznych prac poszukiwawczych i ropy naftowej, usługi w zakresie testowania materiałów, usługi prawnicze, usługi badawczo-rozwojowe dla osób trzecich, usługi w zakresie prowadzenia badań biologicznych, usługi w zakresie prowadzenia badań bakteriologicznych, usługi w zakresie prowadzenia badań chemicznych, usługi w zakresie prowadzenia badań kosmetycznych, usługi w zakresie prowadzenia badań mechanicznych, usługi w zakresie prowadzenia badań geologicznych, usługi w zakresie prowadzenia badań technicznych, usługi w zakresie prowadzenia badań naukowych do celów medycznych, usługi w zakresie prowadzenia programowania komputerowego, usługi inżynierskie, usługi w zakresie prac inżynierskich, usługi w zakresie udzielania profesjonalnych konsultacji w dziedzinie komputerów, usługi w zakresie opracowywania i projektowania planów dotyczących wyżej wymienionych usług.

(111) **204231** (220) 2006 08 10 (210) 314271  
(151) 2008 03 25 (441) 2006 11 13

(732) PERŁA-BROWARY LUBELSKIE S.A., Lublin, PL.

(540) perła carmèll tea

(510), (511) **32** piwo, piwo bezalkoholowe, napoje bezalkoholowe.

(111) **204232** (220) 2006 08 10 (210) 314272  
(151) 2008 03 25 (441) 2006 11 13

(732) PERŁA-BROWARY LUBELSKIE S.A., Lublin, PL.

(540) perła carmèll coffee

(510), (511) **32** piwo, piwo bezalkoholowe, napoje bezalkoholowe.

(111) **204233** (220) 2006 09 20 (210) 314447

(151) 2008 02 04 (441) 2006 12 27

(732) Wydawnictwo WESTA-DRUK Mirosław Kuliś, Łódź, PL.

(540) ANGORA-HIT

(510), (511) **16** gazety, czasopisma, **35** usługi w zakresie reklamy prasowej, dystrybucji materiałów reklamowych, szczególnie prospektów, broszur.

(111) **204234** (220) 2006 08 25 (210) 314755

(151) 2008 02 01 (441) 2006 11 27

(732) Przedsiębiorstwo Produkcji Farmaceutycznej GEMI Grzegorz Nowakowski, Karczew, PL.

(540) KAPITAN CAL

(510), (511) **05** produkty farmaceutyczne, leki, substancje dietetyczne do celów medycznych.

(111) **204235** (220) 2006 09 07 (210) 315228

(151) 2008 02 25 (441) 2006 12 11

(732) Garland Bridge Spółka z ograniczoną odpowiedzialnością, Poznań, PL.

(540)



Kolor znaku: biały, ciemnożółty, jasnozielony

(531) 27.5.1, 29.1.13

(510), (511) **41** usługi związane z organizacją i obsługą dyskotek, nocne kluby.

(111) **204236** (220) 2006 09 07 (210) 315241

(151) 2008 01 25 (441) 2006 12 11

(732) LINK4 Towarzystwo Ubezpieczeń Spółka Akcyjna, Warszawa, PL.

(540)



Kolor znaku: pomarańczowy

(531) 24.17.4, 26.1.1, 27.5.1, 29.1.1

(510), (511) **36** usługi finansowe, usługi ubezpieczeniowe, usługi ubezpieczeniowe z dostępem bezpośrednim przez Internet, doradztwo w sprawach ubezpieczeniowych i finansowych, informacja o ubezpieczeniach, pośrednictwo ubezpieczeniowe.

(111) **204237** (220) 2006 09 07 (210) 315243

(151) 2008 01 25 (441) 2006 12 11

(732) LINK4 Towarzystwo Ubezpieczeń Spółka Akcyjna, Warszawa, PL.

(540)



Kolor znaku: pomarańczowy

(531) 24.13.22, 26.1.1, 27.5.1, 29.1.1

(510), (511) **36** usługi finansowe, usługi ubezpieczeniowe, usługi ubezpieczeniowe z dostępem bezpośrednim przez Internet, doradztwo w sprawach ubezpieczeniowych i finansowych, informacja o ubezpieczeniach, pośrednictwo ubezpieczeniowe.

(111) **204238** (220) 2006 09 07 (210) 315244

(151) 2008 01 25 (441) 2006 12 11

(732) LINK4 Towarzystwo Ubezpieczeń Spółka Akcyjna, Warszawa, PL.

(540)



Kolor znaku: pomarańczowy

(531) 24.13.22, 26.1.1, 27.5.1, 29.1.1



(510), (511) **36** usługi finansowe, usługi ubezpieczeniowe, usługi ubezpieczeniowe z dostępem bezpośrednim przez Internet, doradztwo w sprawach ubezpieczeniowych i finansowych, informacja o ubezpieczeniach, pośrednictwo ubezpieczeniowe.

(111) **204239** (220) 2006 09 07 (210) 315245  
 (151) 2008 01 25 (441) 2006 12 11  
 (732) LINK4 Towarzystwo Ubezpieczeń Spółka Akcyjna, Warszawa, PL.  
 (540)



Kolor znaku: pomarańczowy

(531) 16.1.4, 26.1.1, 27.5.1, 29.1.1

(510), (511) **36** usługi finansowe, usługi ubezpieczeniowe, usługi ubezpieczeniowe z dostępem bezpośrednim przez Internet, doradztwo w sprawach ubezpieczeniowych i finansowych, informacja o ubezpieczeniach, pośrednictwo ubezpieczeniowe.

(111) **204240** (220) 2006 09 07 (210) 315247  
 (151) 2008 01 25 (441) 2006 12 11  
 (732) LINK4 Towarzystwo Ubezpieczeń Spółka Akcyjna, Warszawa, PL.  
 (540)



Kolor znaku: pomarańczowy

(531) 24.17.25, 26.1.1, 27.5.1, 29.1.1

(510), (511) **36** usługi finansowe, usługi ubezpieczeniowe, usługi ubezpieczeniowe z dostępem bezpośrednim przez Internet, doradztwo w sprawach ubezpieczeniowych i finansowych, informacja o ubezpieczeniach, pośrednictwo ubezpieczeniowe.

(111) **204241** (220) 2006 09 07 (210) 315263  
 (151) 2008 02 07 (441) 2006 12 11  
 (732) NETBOX Spółka z o.o., Czachorowo, PL.  
 (540)



Kolor znaku: czerwony, czarny

(531) 7.3.11, 27.5.1, 29.1.12

(510), (511) **35** usługi banku danych dotyczących kupna-sprzedaży nieruchomości, **36** usługi w zakresie: administrowania i zarządzania nieruchomościami, pośrednictwa w handlu mieszkaniami, wykonywania analiz finansowych, wyceny nieruchomości i majątku, wyceny inwestycji budowlanych, wynajmowania mieszkań i nieruchomości zawartych w tej klasie, obrotu nieruchomościami, **37** usługi w zakresie budowy budynków i budowli na nabytych gruntach.

(111) **204242** (220) 2006 09 08 (210) 315268  
 (151) 2008 04 14 (441) 2006 12 11  
 (732) Przedsiębiorstwo Budowlane RESBEX Spółka z o.o., Przeworsk, PL.  
 (540)



Kolor znaku: zielony, żółty, czarny

(531) 26.3.1, 26.4.2, 26.15.15, 27.5.1, 29.1.13

(510), (511) **06** materiały budowlane metalowe, przenośne metalowe konstrukcje budowlane, drobne wyroby żelazne, rury i rurki

metalowe, belki stropowe metalowe, blacha, metalowe materiały zbrojenie dla budownictwa, kraty i kratownice metalowe, płyty budowlane metalowe, pokrycia dachowe metalowe, dachówki metalowe, daszki metalowe, deflektory kominowe metalowe, drabiny metalowe, drzwi i okna metalowe, futryny do okien i drzwi metalowe, osprzęt metalowy do drzwi i okien, kątowniki stalowe, kominy metalowe, kształtki rurowe rozgałęziowe metalowe, materiały konstrukcyjne metalowe, liny metalowe, łańcuchy zabezpieczające metalowe, maszty i słupy metalowe, ogrodzenia metalowe, okładziny metalowe budowlane i konstrukcyjne, osłony do rur metalowe, płyty i płytki metalowe, podpory metalowe, pokrywy do włazów metalowe, pręty metalowe do lutowania i spawania, progi metalowe, przegrody metalowe, przewody centralnego ogrzewania metalowe, przewody ciśnieniowe metalowe, przewody metalowe do instalacji wentylacyjnej i klimatyzacyjnej, przewody wodociągowe metalowe, króćce, złączki i uchwyty do rur metalowe, rynny metalowe, schody i stopnie schodów metalowe, stopnie schodów metalowe, szalunki do betonu metalowe, pokrycia metalowe ścian, **11** urządzenia i instalacje do oświetlenia, ogrzewania, chłodzenia, wentylacji, zaopatrzenia w wodę oraz instalacje sanitarne, **17** materiały wypełniające, uszczelniające i izolacyjne, rury giętkie niemetalowe, **19** materiały budowlane niemetalowe, asfalt, smoła, bitumy, drewno budowlane, cement, wapno, cegła, pustaki, terakota, szkło budowlane, płyty i słupy cementowe, cementowe powłoki ognioodporne, kostka brukowa drewniana, pokrycia dachowe niemetalowe, dachówki niemetalowe, daszki niemetalowe, materiały do budowy i pokryć nawierzchni drogowych, materiały wiążące do naprawy dróg, drogowe nawierzchnie odblaskowe, drogowe bloki i płyty niemetalowe, drzwi i okna niemetalowe, futryny do okien i drzwi niemetalowe, gips, gony, granit, granulaty szklane do znakowania dróg, kamień budowlany, kamień żuźlowy, kanały niemetalowe dla instalacji wentylacyjnych i klimatyzacyjnych, kruszywo klinkieru, obudowy kominków niemetalowe, deflektory kominowe niemetalowe, kominy niemetalowe, konstrukcyjne elementy niemetalowe dla budownictwa, kratownice i kraty niemetalowe, krokwie dachowe, kształtki rurowe rozgałęziowe niemetalowe, kształtowniki niemetalowe, tupek twardy, marmur, maszty i słupy niemetalowe, mozaiki dla budownictwa, nadproża niemetalowe, obróbki budowlane niemetalowe, ochronne bariery drogowe niemetalowe, materiały ogniotrwałe, ogrodzenia niemetalowe, szkło okienne dla budownictwa, papa, parkiety, piasek, piaskowiec dla budownictwa, płytki podłogowe niemetalowe, płyty budowlane niemetalowe, płyty niemetalowe, podłogi niemetalowe, podpory niemetalowe, profile niemetalowe dla budownictwa, przewody ciśnieniowe niemetalowe, rury sztywne niemetalowe dla budownictwa, rury spustowe i drenażowe niemetalowe, rury wodociągowe niemetalowe, rynny niemetalowe schody i stopnie schodów niemetalowe, sufity niemetalowe, szalunki niemetalowe dla betonu, ścianki działowe i szczelne niemetalowe, pokrycia ścian niemetalowe, tłuczeń, pokrywy do włazów niemetalowe, zaprawy budowlane, zbrojenie niemetalowe dla budownictwa, żużel, żwir, znaki drogowe nieświejące, niemechaniczne, niemetalowe, **35** zgrupowanie na rzecz osób trzecich różnych towarów obejmujących: metalowe i niemetalowe materiały budowlane, przenośne konstrukcje budowlane, materiały budowlane wykończeniowe, urządzenia i instalacje do oświetlenia, ogrzewania, chłodzenia, wentylacji, zaopatrzenia w wodę oraz instalacje sanitarne, materiały wypełniające, uszczelniające i izolacyjne w sposób umożliwiający nabywcy ich wygodne oglądanie i kupowanie w hurtowniach, sklepach detalicznych i punktach agencyjnych, reklama własnych usług w środkach masowego przekazu oraz za pośrednictwem strony internetowej oraz rozpowszechnianie materiałów reklamowych, organizowanie targów i wystaw, **36** administrowanie i wynajmowanie nieruchomości, wycena nieruchomości, **37** usługi ogólnobudowlane i inżynierii lądowej, przygotowywanie terenu pod budowę, wykonywanie robót budowlanych, robót budowlanych drogowych, wykończeniowych i specjalistycznych robót budowlanych, wykonywanie instalacji sanitarnych, nadzór budowlany, wynajem sprzętu budowlanego, **39** przeładunek, magazynowanie i przechowywanie towarów, towarowy transport drogowy, **41** usługi nauczania i kształcenia w dziedzinie budownictwa, **42** usługi projektowania budowlanego, urbanistycznego i technologicznego, opracowywanie dokumentacji techniczno-budowlanej, badania i ekspertyzy techniczne, doradztwo budowlane, projektowanie oprogramowania komputerowego dla potrzeb budownictwa.

(111) **204243** (220) 2006 09 11 (210) 315326  
 (151) 2008 02 15 (441) 2006 12 27  
 (732) DESIGN FISHING Spółka z o.o., Kruszyn Krajeński, PL.  
 (540)



Kolor znaku: czerwony, biały  
 (531) 24.17.1, 26.4.1, 27.5.1, 29.1.12  
 (510), (511) **28** sprzęt wędkarski, artykuły do wędkarstwa sportowe-  
 go, wędziska, kołowrotki, żyłki, haczyki, spławiki, ciężarki, przynęty,  
 wabiki, pokrowce i futerały na wędki, **31** pasze i zanęty dla ryb.

(111) **204244** (220) 2006 09 11 (210) 315347  
 (151) 2008 04 21 (441) 2006 12 27  
 (732) „SELGROS” Spółka z o.o., Poznań, PL.  
 (540)

ALEC MCLEAN

(531) 26.4.2, 27.5.1  
 (510), (511) **25** koszule, krawaty, koszulki T-shirt i polo, spodnie, ma-  
 rynarki, swetry, kurtki, płaszcze, czapki, szale, rękawiczki.

(111) **204245** (220) 2006 09 12 (210) 315430  
 (151) 2008 03 17 (441) 2006 12 27  
 (732) Jacek Ciulkin, Białystok, PL.  
 (540)



Kolor znaku: ciemnoniebieski, zielony, biały  
 (531) 3.9.1, 26.11.2, 27.5.1, 29.1.13  
 (510), (511) **28** kołowrotki wędkarskie, pławiki do wędkarstwa, pod-  
 bieraki dla wędkarzy, sieci, siatki rybackie, sadyki, przynęty i wabiki  
 do rybołówstwa, sztuczne przynęty stosowane w wędkarstwie, sprzęt  
 wędkarski, haczyki do wędkarstwa, wędki do łowienia, żyłki wędkar-  
 skie, **31** przynęty wędkarskie, żywe przynęty wędkarskie, zanęta  
 wędkarska, **35** prowadzenie usług w zakresie: agencji importowo-  
 -eksportowej, badania rynku, doradztwa specjalistycznego w spra-  
 wach organizacji działalności gospodarczej dotyczącej produkcji  
 i dystrybucji sprzętu wędkarskiego, dystrybucja i rozpowszechnianie  
 materiałów reklamowych-próbek, druków, prospektów i broszur,  
 pozyskiwanie danych do komputerowych baz danych, pokazy towa-  
 rów, reklama prasowa, radiowa i telewizyjna, organizowanie wystaw  
 w celach handlowych lub reklamowych, wyselekcjonowanie z myślą  
 o osobach trzecich różnych produktów stanowiących osprzęt i sprzęt  
 wędkarski oraz ubrań dla wędkarzy, odzieży wodoodpornej, okryć  
 wierzchnich dla wędkarzy, kamizelek na ryby, kombinezonów, bu-  
 tów dla wędkarzy, nakryć głowy, namiotów i plandek dla wędkarzy  
 oraz stołków i foteli wędkarskich, materaców, śpiworów, hamaków,  
 lornetek, kompasów, latarek oraz sygnalizatorów elektronicznych  
 i mechanicznych ułatwiających połów, sieci, a także łodzi i ponton-  
 ów z wiosłami dla wędkarzy (bez uwzględnienia transportu), tak by  
 umożliwić konsumentom obejrzenie i dokonanie zakupu w dobrych  
 warunkach.

(111) **204246** (220) 2006 09 12 (210) 315434  
 (151) 2008 03 17 (441) 2006 12 27  
 (732) Zakład Produkcji Cukierniczej „Barbara Luijckx” Spółka z o.o.,  
 Inowrocław, PL.

(540)



Kolor znaku: brązowy, beżowy  
 (531) 1.1.1, 1.7.1, 1.7.6, 2.9.1, 26.3.1, 27.5.1, 29.1.12  
 (510), (511) **30** wyroby czekoladowe i cukiernicze.

(111) **204247** (220) 2006 09 13 (210) 315448  
 (151) 2008 02 20 (441) 2006 12 27  
 (732) THE COCA-COLA COMPANY, Atlanta, US.  
 (540)



(531) 19.7.1, 24.1.1  
 (510), (511) **32** piwo, wody mineralne i gazowane oraz inne napoje  
 bezalkoholowe, napoje owocowe i soki owocowe, syropy i inne pre-  
 paraty do produkcji napojów.

(111) **204248** (220) 2006 09 13 (210) 315463  
 (151) 2008 04 22 (441) 2006 12 27  
 (732) Ozdoba Dawid, Drawsko Pomorskie, PL.  
 (540)



(531) 2.1.22, 2.1.23, 27.5.1  
 (510), (511) **41** agencje wynajmowania modeli do pozowania ar-  
 tystom, artyści teatralni, cyrk, usługi związane z organizowaniem  
 i obsługą dyskotek, usługi instruktorów gimnastyki, usługi klubowe  
 (rozrywka lub nauczanie), usługi klubów zdrowia (poprawianie kon-  
 dycji), organizowanie konkursów, kształcenie praktyczne (pokazy),  
 kultura fizyczna, nocne kluby, organizowanie obozów sportowych,  
 usługi organizowania obozów wakacyjnych, organizowanie balów,  
 organizowanie przyjęć, organizowanie spektakli, przedstawienia  
 teatralne, rozrywka, wystawianie spektakli, wypoczynek, zdjęcia, or-  
 ganizowanie imprez taneczno-rozrywkowych dla kobiet, **44** chirur-  
 gia plastyczna, fizjoterapia, fizjoterapia, masaż, salony fryzjerskie,  
 salony piękności, tatuowanie.

(111) **204249** (220) 2006 09 14 (210) 315491  
 (151) 2008 02 21 (441) 2006 12 27  
 (732) COLGATE-PALMOLIVE COMPANY, New York, US.  
 (540) LUMINIZER  
 (510), (511) **21** szczoteczki do zębów i komponenty szczoteczek do  
 zębów, mianowicie paski wybielające.

(111) **204250** (220) 2006 09 14 (210) 315496  
 (151) 2008 02 21 (441) 2006 12 27  
 (732) Przedsiębiorstwo Produkcyjno Handlowo Usługowe  
 „MERCURY” Adam i Artur Żurakowscy Sp. Jawna, Prudnik, PL.

(540)



Kolor znaku: czerwony, biały, czarny

(531) 26.1.2, 27.5.1, 29.1.13

(510), (511) **19** materiały budowlane niemetalowe, **37** usługi budowlane, **39** transport.(111) **204251** (220) 2006 09 15 (210) 315585  
(151) 2008 02 20 (441) 2006 12 27

(732) Medana Pharma TERPOL Group Spółka Akcyjna, Sieradz, PL.

(540) Ultrafastin-Rekordzista w walce z bólem

(510), (511) **05** preparaty farmaceutyczne.(111) **204252** (220) 2006 09 15 (210) 315586  
(151) 2008 02 20 (441) 2006 12 27

(732) Medana Pharma TERPOL Group Spółka Akcyjna, Sieradz, PL.

(540) Ultrafastin. Pokaż bólowi gdzie jego miejsce

(510), (511) **05** preparaty farmaceutyczne.(111) **204253** (220) 2006 09 15 (210) 315587  
(151) 2008 02 20 (441) 2006 12 27

(732) Medana Pharma TERPOL Group Spółka Akcyjna, Sieradz, PL.

(540) Ultrafastin przywraca mistrzowską formę

(510), (511) **05** preparaty farmaceutyczne.(111) **204254** (220) 2006 09 21 (210) 315740  
(151) 2008 04 22 (441) 2006 12 27

(732) Magdalena Kozieł-Krzyżanowska, Gdańsk, PL.

(540)



(531) 3.1.6, 26.1.4, 27.5.1

(510), (511) **20** meble, lustra, ramy do obrazów, wyroby nie objęte innymi klasami z drewna, korka, trzciny, sitowia, wikliny, rogu, kości, kości słoniowej, fiszbinu, szylkretu, bursztynu, masy perłowej, pianki morskiej, celulozy, namiastek tych wszystkich materiałów lub z masy plastycznej, **35** usługi reklamowe, również w zakresie prowadzenia kompleksowych kampanii reklamowych, organizowanie i obsługa, handlowych lub reklamowych, pokazów mody, wystaw, giełd i targów, zgrupowanie na rzecz osób trzecich różnych towarów pozwalające nabywcy wygodnie je oglądać i kupować w małych sklepach różnych branż, zwłaszcza w sklepach meblowych, sklepach z artykułami do dekoracji lub wyposażania wnętrz, w dużym sklepie wielobranżowym lub w supermarkecie hipermarkecie, zgrupowanie na rzecz osób trzecich różnych towarów, za pośrednictwem systemu telezakupów, pozwalające nabywcy wygodnie je oglądać i kupować przy wykorzystaniu środków telekomunikacji, zgrupowanie na rzecz osób trzecich różnych towarów pozwalające nabywcy wygodnie oglądać i kupować te towary na stronie internetowej dotyczącej sprzedaży różnorodnych artykułów, zwłaszcza mebli, artykułów do dekoracji lub wyposażania wnętrz, zgrupowanie na rzecz osób trzecich różnych usług pozwalające potencjalnemu odbiorcy wygodnie zapoznawać się z tą ofertą oraz kupować te usługi na stronie internetowej dotyczącej ofert różnorodnych usług, zwłaszcza usług w zakresie usług świadczonych przez architektów, projektantów sztuki użytkowej oraz wzornictwa przemysłowego oraz w zakresie wykonawstwa projektów w zakresie architektury, sztuki użytkowej oraz wzornictwa przemysłowego, usługi z zakresu dekoracji wystaw sklepowych, **42** usługi z zakresu projektowania architektonicznego również architektura krajobrazu, projektowanie wnętrz, dekoracja i aranżacja wnętrz, projektowanie mebli, projektowanie detali architektonicznych, projektowanie przedmiotów sztuki użytkowej, projektowanie materiałów dekoracyjnych, wzornictwo przemysłowe, usługi doradztwa i ekspertyz w zakresie

dotyczącym architektury, mebli również antyków, dekoracji i aranżacji wnętrz, przedmiotów sztuki użytkowej i materiałów dekoracyjnych.

(111) **204255** (220) 2006 09 25 (210) 315852

(151) 2008 02 18 (441) 2007 01 08

(732) WAWA Spółka Akcyjna, Warszawa, PL.

(540)



Kolor znaku: biały, czerwony, niebieski

(531) 27.5.1, 29.1.13

(510), (511) **35** agencje reklamowe, promocja sprzedaży, reklama radiowa, reklama, informacja o działalności gospodarczej, rozpowszechnianie ogłoszeń reklamowych, **38** emisja radiowa, rozpowszechnianie programów radiowych, usługi agencji informacyjnych dotyczące aktualności i wiadomości, **41** wypożyczanie nagrań dźwiękowych, nagrywanie płyt i kaset, montaż programów radiowych i telewizyjnych, rozrywka radiowa, usługi studia nagrań, wypożyczanie kaset video, informacja o imprezach rozrywkowych, kulturalnych.

(111) **204256** (220) 2006 09 25 (210) 315859

(151) 2008 02 18 (441) 2007 01 08

(732) Przedsiębiorstwo Produkcyjno-Usługowo-Handlowe „FIL-TOM” S.C. Helena Filipczyńska, Tomasz Filipczyński, Łódź, PL.

(540)



Kolor znaku: zielony

(531) 27.5.1, 29.1.3

(510), (511) **18** plecaki szkolne, turystyczne, torby, w tym torby turystyczne i podróżne, walizki, **25** bielizna osobista, odzież wierzchnia, w tym bluzy, bluzki, koszule, spódnice, suknie, marynarki, garnitury, dresy, T-shirty, płaszcze, kurtki, odzież skórzana i z imitacji skóry, czapki, kapelusze, rękawice, szaliki, obuwie, obuwie sportowe, **35** marketing, doradztwo handlowe, **36** wynajmowanie mieszkań i pomieszczeń biurowych, **39** transport samochodowy.

(111) **204257** (220) 2006 09 27 (210) 315945

(151) 2008 02 28 (441) 2007 01 08

(732) DALMAFON Marek Sztandera, Łódź, PL.

(540)



(531) 3.1.8, 3.1.16, 26.11.3, 27.5.1

(510), (511) **09** nagrania dźwiękowe, nagrania wizyjne, **16** wydawnictwa książkowe, **41** organizowanie koncertów.

(111) **204258** (220) 2006 09 27 (210) 315950

(151) 2008 02 05 (441) 2007 01 08

(732) F.H.U. „MASMAL” Piotr Jastrzębski, Warlubie, PL.

(540)



Kolor znaku: żółty, biały, zielony, brązowy, jasnozielony, czerwony

(531) 5.9.21, 8.3.8, 8.3.12, 24.9.2, 25.1.1, 26.1.2, 27.5.1, 29.1.15

(510), (511) **29** sery.

(111) **204259** (220) 2006 09 27 (210) 315951  
 (151) 2008 02 05 (441) 2007 01 08  
 (732) F.H.U. „MASMAL” Piotr Jastrzębski, Warlubie, PL.  
 (540)



Kolor znaku: zielony i odcienie, biały, żółty, brązowy, czerwony  
 (531) 5.9.21, 8.3.8, 8.3.12, 25.1.1, 26.1.2, 27.5.1, 29.1.15  
 (510), (511) **29** sery.

(111) **204260** (220) 2006 09 27 (210) 315952  
 (151) 2008 02 05 (441) 2007 01 08  
 (732) F.H.U. „MASMAL” Piotr Jastrzębski, Warlubie, PL.  
 (540)



Kolor znaku: kremowy, biały, zielony, brązowy, żółty, czerwony  
 (531) 5.9.21, 8.3.8, 8.3.12, 25.1.1, 26.1.2, 27.5.1, 29.1.15  
 (510), (511) **29** sery.

(111) **204261** (220) 2006 09 28 (210) 315977  
 (151) 2008 01 30 (441) 2007 01 08  
 (732) Zakłady Przemysłu Cukierniczego „MIESZKO”  
 Spółka Akcyjna, Warszawa, PL.  
 (540)



Kolor znaku: żółty, czerwony, biały, niebieski, brązowy  
 (531) 8.1.19, 11.3.1, 19.3.3, 24.9.2, 27.5.1, 29.1.15  
 (510), (511) **30** wyroby cukiernicze i słodczyce.

(111) **204262** (220) 2006 09 28 (210) 315978  
 (151) 2008 01 30 (441) 2007 01 08  
 (732) Zakłady Przemysłu Cukierniczego „MIESZKO”  
 Spółka Akcyjna, Warszawa, PL.  
 (540)



Kolor znaku: biały, niebieski, czerwony, żółty, brązowy, zielony  
 (531) 5.3.11, 8.1.19, 19.3.3, 24.9.2, 27.5.1, 29.1.15  
 (510), (511) **30** wyroby cukiernicze i słodczyce.

(111) **204263** (220) 2006 09 28 (210) 315984  
 (151) 2008 04 14 (441) 2007 01 08  
 (732) LAKMA SAT Spółka z o.o., Cieszyn, PL.  
 (540) POROLIT  
 (510), (511) **19** masy tynkarskie, zaprawy cementowe, tynki mineralne,  
 tynki akrylowe, tynki silikatowe, tynki mozaikowe, tynki strukturalne.

(111) **204264** (220) 2006 09 28 (210) 315995  
 (151) 2008 04 21 (441) 2007 01 08  
 (732) KAPEO Spółka z o.o., Kartuzy, PL.  
 (540)



Kolor znaku: zielony  
 (531) 5.3.11, 27.5.1, 29.1.3  
 (510), (511) **06** zbiorniki metalowe, **37** usługi w zakresie budowy  
 budynków pod klucz, docieplanie budynków, roboty brukarskie, in-  
 stalacje tryskaczowe, przepompownie przeciwpożarowe, zbiorniki  
 betonowe, roboty ziemne, **40** odbiór i transport odpadów stałych,  
 zbiórka i transport odpadów segregowanych, rozbiórka azbestu.

(111) **204265** (220) 2006 09 29 (210) 316088  
 (151) 2008 03 05 (441) 2007 01 08  
 (732) Przedsiębiorstwo Farmaceutyczne LEK-AM  
 Spółka z ograniczoną odpowiedzialnością, Zakroczym, PL.  
 (540)

## Hepamed

Kolor znaku: bordowy  
 (531) 27.5.1, 29.1.1  
 (510), (511) **05** leki, preparaty farmaceutyczne, preparaty wspomagają-  
 jące leczenie, podnoszące odporność organizmu, wzbogacające orga-  
 nizm w niezbędne witaminy i mikroelementy, suplementy diety.

(111) **204266** (220) 2006 09 29 (210) 316089  
 (151) 2008 03 05 (441) 2007 01 08  
 (732) Przedsiębiorstwo Farmaceutyczne LEK-AM  
 Spółka z ograniczoną odpowiedzialnością, Zakroczym, PL.  
 (540)

## Hepamed B

Kolor znaku: biały, szary, bordowy  
 (531) 26.4.1, 27.5.1, 29.1.13  
 (510), (511) **05** leki, preparaty farmaceutyczne, preparaty wspomagają-  
 jące leczenie, podnoszące odporność organizmu, wzbogacające orga-  
 nizm w niezbędne witaminy i mikroelementy, suplementy diety.

(111) **204267** (220) 2006 10 03 (210) 316180  
 (151) 2008 02 27 (441) 2007 01 08  
 (732) „PERO” Krzysztof Czaplą, Marek Trzciński-Spółka Cywilna,  
 Kalej, PL.  
 (540)

## pero

Kolor znaku: niebieski, szary, czerwony  
 (531) 26.11.1, 27.5.1, 29.1.13  
 (510), (511) **01** preparaty do obniżania podatności cementu na ko-  
 rozję siarczanową i węglanową, preparaty do poprawiania składu  
 mieszanki surowej cementu.

(111) **204268** (220) 2006 10 05 (210) 316270  
 (151) 2008 01 25 (441) 2007 01 08  
 (732) „GALD” Zakład Galanterii Drzewnej, Druzgała Janusz  
 Włodzimierz, Suwałki, PL.  
 (540)



Kolor znaku: szary, zielony  
 (531) 24.15.1, 26.1.1, 27.5.1, 29.1.12

(510), (511) **20** wyroby stolarstwa meblowego, półki meblowe i magazynowe, gabloty meblowe, niemetalowe: pojemniki, zamknięcia, wieczka, pokrywki i nakrętki do butelek i słoików, z drewna lub tworzyw sztucznych: figurki, statuetki, uchwyty, stojaki, kasety, tablice do zawieszania, osprzęt do mebli, okien, drzwi, ramy do obrazów, zasłony dekoracyjne, **21** deski do krojenia, garnki i pokrywki, naczynia, fajans, klosze do przykrywania produktów spożywczych, koziołki pod sztućce, figurki i statuetki z porcelany lub szkła, podstawki i tace kuchenne niemetalowe, miski i miseczki, słoiki, butelki, pojemniki i przybory niemetalowe do użytku w gospodarstwie domowym, **28** drewniane: gry i zabawki, artykuły sportowe i gimnastyczne.

(111) **204269** (220) 2006 10 06 (210) 316313  
 (151) 2008 03 25 (441) 2007 01 08  
 (732) ICE GROUP Sp. z o.o., Rybnik, PL.  
 (540)



Kolor znaku: granatowy, zielony, pomarańczowy  
 (531) 26.1.1, 26.4.2, 26.11.3, 27.5.1, 29.1.13  
 (510), (511) **07** maszyny do pakowania dla przemysłu spożywczego i dla mleczarstwa, etykieciarki, linie technologiczne do pakowania, części maszyn jako elementy zamienne, **37** instalowanie, naprawy, remonty i usługi serwisowe dla maszyn do pakowania dla przemysłu spożywczego i dla mleczarstwa, etykieciarek i linii technologicznych do pakowania.

(111) **204270** (220) 2006 10 09 (210) 316410  
 (151) 2008 01 29 (441) 2007 01 22  
 (732) REFSYSTEM Sp. z o.o., Grudziądz, PL.  
 (540)



Kolor znaku: czarny, biały, niebieski i jego odcienie  
 (531) 26.1.1, 26.11.2, 27.5.1, 29.1.13  
 (510), (511) **11** urządzenia i instalacje chłodnicze, klimatyzacyjne i wentylacyjne, **37** usługi w zakresie montażu, konserwacji, przeglądu, remontu, naprawy urządzeń i instalacji chłodniczych, klimatyzacyjnych i wentylacyjnych, **42** usługi w zakresie doradztwa i projektowania dotyczące urządzeń i instalacji chłodniczych, klimatyzacyjnych i wentylacyjnych.

(111) **204271** (220) 2006 10 09 (210) 316432  
 (151) 2008 02 20 (441) 2007 01 22  
 (732) KONESER Andrzej Duda, Żyrardów, PL.

(540)



(531) 11.3.14, 27.5.1  
 (510), (511) **05** herbata do celów leczniczych, herbata odchudzająca do celów leczniczych, herbata z ziół do celów leczniczych, herbata dla astmatyków, żywność dietetyczna do celów leczniczych, napoje przystosowane do celów medycznych, **30** kawa, aromaty kawowe, napoje na bazie kawy, preparaty roślinne zastępujące kawę, kawa nie palona, kawa nienaturalna, czekolada, napoje na bazie czekolady, herbata, herbata mrożona, napoje na bazie herbaty, chleb ze smalczykiem domowym, pieczywo zapiekane, żywność na bazie mąki, kopytka, naleśniki, uszka, paszteciki, ciasta, dania gotowe na bazie mąki, dania chłodzone na bazie mąki, pierogi, makarony, kluski, potrawy na bazie mąki, krokiety, pierożki ravioli, pizza, zapiekanki, placki, mięso w cieście, ozdoby jadalne do ciasta, ciasta mączne, ciasto na ciastka, sosy do sałatek, pampuchy, pyzy, aromaty do ciasta inne niż esencje, ciastka ryżowe, ciasto w proszku, kanapki, tosty, gofry, lody, jogurt mrożony jako lody spożywcze, **43** restauracje, kawiarnie, herbaciarnie, puby, kafeterie, bary szybkiej obsługi, usługi barowe, wynajmowanie sal na posiedzenia, przygotowanie dań (żywność i napoje) na zamówienie oraz ich dostawa.

(111) **204272** (220) 2006 10 09 (210) 316433  
 (151) 2008 02 20 (441) 2007 01 22  
 (732) KONESER Andrzej Duda, Żyrardów, PL.  
 (540) TYGIELEK

(510), (511) **05** herbata do celów leczniczych, herbata odchudzająca do celów leczniczych, herbata z ziół do celów leczniczych, herbata dla astmatyków, żywność dietetyczna do celów leczniczych, napoje przystosowane do celów medycznych, **30** kawa, aromaty kawowe, napoje na bazie kawy, preparaty roślinne zastępujące kawę, kawa nie palona, kawa nienaturalna, czekolada, napoje na bazie czekolady, herbata, herbata mrożona, napoje na bazie herbaty, chleb ze smalczykiem domowym, pieczywo zapiekane, żywność na bazie mąki, kopytka, naleśniki, uszka, paszteciki, ciasta, dania gotowe na bazie mąki, dania chłodzone na bazie mąki, pierogi, makarony, kluski, potrawy na bazie mąki, krokiety, pierożki ravioli, pizza, zapiekanki, placki, mięso w cieście, ozdoby jadalne do ciasta, ciasta mączne, ciasto na ciastka, sosy do sałatek, pampuchy, pyzy, aromaty do ciasta inne niż esencje, ciastka ryżowe, ciasto w proszku, kanapki, tosty, gofry, lody, jogurt mrożony jako lody spożywcze, **43** restauracje, kawiarnie, herbaciarnie, puby, kafeterie, bary szybkiej obsługi, usługi barowe, wynajmowanie sal na posiedzenia, przygotowanie dań (żywność i napoje) na zamówienie oraz ich dostawa.

(111) **204273** (220) 2006 10 09 (210) 316434  
 (151) 2008 01 29 (441) 2007 01 22  
 (732) HORTEX HOLDING S.A., Warszawa, PL.  
 (540) Party. Zalotne Winogrona.

(510), (511) **32** piwo, wody niegazowane i gazowane, wody mineralne, stołowe, sodowe, napoje bezalkoholowe, soki, napoje i nektary owocowe, warzywne i owocowo-warzywne, zagęszczone soki owocowe i warzywne, soki przecierowe owocowe i warzywne, owocowo-warzywne, soki i napoje o obniżonej wartości energetycznej, owocowe, warzywne i owocowo-warzywne soki i napoje wzbogacone witaminami i/lub wapniem, sorbety, napoje izotoniczne, napoje energetyczne, napoje serwatkowe, syropy i preparaty do sporządzania napojów, esencje do napojów, ekstrakty do napojów.

(111) **204274** (220) 2006 10 09 (210) 316435  
 (151) 2008 01 29 (441) 2007 01 22  
 (732) HORTEX HOLDING S.A., Warszawa, PL.  
 (540) Party. Bardzo Towarzystwie.

(510), (511) **32** piwo, wody niegazowane i gazowane, wody mineralne, stołowe, sodowe, napoje bezalkoholowe, soki, napoje i nek-

tary owocowe, warzywne i owocowo-warzywne, zagęszczane soki owocowe i warzywne, soki przecierowe owocowe i warzywne, owocowo-warzywne, soki i napoje o obniżonej wartości energetycznej, owocowe, warzywne i owocowo-warzywne soki i napoje wzbogacone witaminami i/lub wapniem, sorbety, napoje izotoniczne, napoje energetyczne, napoje serwatkowe, syropy i preparaty do sporządzania napojów, esencje do napojów, ekstrakty do napojów.

(111) **204275** (220) 2006 10 09 (210) 316436  
(151) 2008 01 29 (441) 2007 01 22  
(732) HORTEX HOLDING S.A., Warszawa, PL.  
(540) Party. Zakręcona Limetka.

(510), (511) **32** piwo, wody niegazowane i gazowane, wody mineralne, stołowe, sodowe, napoje bezalkoholowe, soki, napoje i nektary owocowe, warzywne i owocowo-warzywne, zagęszczane soki owocowe i warzywne, soki przecierowe owocowe i warzywne, owocowo-warzywne, soki i napoje o obniżonej wartości energetycznej, owocowe, warzywne i owocowo-warzywne soki i napoje wzbogacone witaminami i/lub wapniem, sorbety, napoje izotoniczne, napoje energetyczne, napoje serwatkowe, syropy i preparaty do sporządzania napojów, esencje do napojów, ekstrakty do napojów.

(111) **204276** (220) 2006 10 09 (210) 316437  
(151) 2008 01 29 (441) 2007 01 22  
(732) HORTEX HOLDING S.A., Warszawa, PL.

(540) Party. Owoc bardzo towarzyski.  
(510), (511) **32** piwo, wody niegazowane i gazowane, wody mineralne, stołowe, sodowe, napoje bezalkoholowe, soki, napoje i nektary owocowe, warzywne i owocowo-warzywne, zagęszczane soki owocowe i warzywne, soki przecierowe owocowe i warzywne, owocowo-warzywne, soki i napoje o obniżonej wartości energetycznej, owocowe, warzywne i owocowo-warzywne soki i napoje wzbogacone witaminami i/lub wapniem, sorbety, napoje izotoniczne, napoje energetyczne, napoje serwatkowe, syropy i preparaty do sporządzania napojów, esencje do napojów, ekstrakty do napojów.

(111) **204277** (220) 2006 10 10 (210) 316442  
(151) 2008 04 17 (441) 2007 01 22  
(732) REM II Sp. z o.o., Przemyśl, PL.  
(540)



Kolor znaku: czerwony, biały, szary  
(531) 25.7.25, 27.5.1, 29.1.13

(510), (511) **19** sztuczna dekoracyjno-budowlana z polistyrenu i poliuretanu, listwy ozdobne niemetalowe, listwy krawędziowe niemetalowe, gzymsy niemetalowe.

(111) **204278** (220) 2006 10 10 (210) 316455  
(151) 2008 04 02 (441) 2007 01 22  
(732) Przedsiębiorstwo Handlowo Usługowo Produkcyjne CALVERO Ireneusz Bill, Częstochowa, PL.  
(540)



Kolor znaku: granatowy, szary, pomarańczowy  
(531) 26.1.4, 27.5.1, 29.1.13

(510), (511) **19** pokrycia niemetalowe dla budownictwa, ścianki szczelne niemetalowe, zadaszenia lekkie z tworzyw sztucznych, wiatrołapy z tworzyw sztucznych, płyty profilowane z płyt z polimetakrylanu metylu (PMMA), płyty, profilowane z utwardzonego polichlorku metylu (PCW), płyty, profilowane z poliwęglanu (PCE), płyty profilowane z tworzyw sztucznych, **35** usługi marketingowe, usługi w zakresie prowadzenia agencji importowo-eksportowej, usługi prowadzenia sklepu, kiermaszu i/lub hurtowni oraz sprzedaż poprzez sieć Internet następujących artykułów: artykułów budowlanych i podobnych towarów takich jak: płyt akrylowych litych, płyt poli-

węglanowych komorowych i litych, profili aluminiowych, zadaszeń (ścianek i daszków) lekkich z tworzyw sztucznych, systemów paneli aluminiowych do ekranów akustycznych, systemów mocowań ekranów akustycznych, uszczelki, usługi organizacji wystaw i targów w celach handlowych i reklamowych, promocja sprzedaży, reklama za pośrednictwem sieci komputerowej, rozpowszechnianie prospektów, ulotek w celach reklamowych, usługi zarządzania w zakresie prowadzenia działalności gospodarczej, w zakresie administrowania działalnością gospodarczej, **36** kupno, sprzedaż i wynajem nieruchomości, administrowanie nieruchomości, zarządzanie majątkiem nieruchomości, zarządzanie nieruchomościami, **37** usługi budowlane, montaż ekranów akustycznych, montaż lekkiej zabudowy z tworzyw sztucznych, **42** usługi w zakresie projektowania budowlanego, urbanistycznego, technologicznego.

(111) **204279** (220) 2006 10 10 (210) 316456  
(151) 2008 04 17 (441) 2007 01 22  
(732) INSTALBUD E. Gałek i Partnerzy s.j., Lubycza Królewska, PL.  
(540)



Kolor znaku: biały, czarny, pomarańczowy  
(531) 7.1.24, 27.5.1, 29.1.13

(510), (511) **06** konstrukcje metalowe, **35** usługi prowadzenia sprzedaży w dużym sklepie i/lub hurtowni z materiałami budowlanymi, wyposażeniem hydraulicznym, grzewczym i elektrycznym oraz wyrobami metalowymi, **37** roboty budowlano-wykończeniowe i modernizacyjne budynków jedno i wielorodzinnych, obiektów budownictwa ogólnego, przemysłowego, służby zdrowia, szkolnictwa i administracji, stacji paliw oraz wykonawstwo instalacji i montaż urządzeń grzewczych, gazowych, wodno-kanalizacyjnych i elektrycznych.

(111) **204280** (220) 2006 10 10 (210) 316461  
(151) 2008 02 05 (441) 2007 01 22  
(732) OPEN-NET S.A., Katowice, PL.  
(540) ALTEO

(510), (511) **38** usługi telekomunikacyjne, usługi transmisji danych, usługi telekomunikacyjne z wykorzystaniem łączy internetowych.

(111) **204281** (220) 2006 10 10 (210) 316462  
(151) 2008 02 05 (441) 2007 01 22  
(732) OPEN-NET S.A., Katowice, PL.  
(540)



Kolor znaku: niebieski, zielony  
(531) 27.5.1, 29.1.12

(510), (511) **38** usługi telekomunikacyjne, usługi transmisji danych, usługi telekomunikacyjne z wykorzystaniem łączy internetowych.

(111) **204282** (220) 2006 10 10 (210) 316469  
(151) 2008 02 05 (441) 2007 01 22  
(732) Sybicka Anna, Płońsk, PL.  
(540) NOVASCON

(510), (511) **01** produkty chemiczne przeznaczone dla przemysłu, prac badawczych, rolnictwa, ogrodnictwa i leśnictwa, **03** kosmetyki, mydła, kremy, pasty, dezodoranty do użytku osobistego, antyperpiranty, preparaty do kąpieli, preparaty do golenia, preparaty do

pielęgnacji jamy ustnej, środki do czyszczenia zębów, preparaty do pielęgnacji włosów, szampony, preparaty do opalania, preparaty kosmetyczne do odchudzania, maseczki kosmetyczne, perfumy, środki perfumeryjne, olejki eteryczne, chusteczki nasączone płynami kosmetycznymi, depilatory, przybory toaletowe i kosmetyczne, środki sanitarne, środki czyszczące, **05** produkty farmaceutyczne, produkty lecznicze, witaminy, minerały, mineralne dodatki do żywności, mineralne wody do celów leczniczych, środki o działaniu zbliżonym do leków o celu leczniczym, suplementy diety, dietetyczne środki spożywcze, substancje dietetyczne do celów leczniczych, preparaty ziołowe, zioła lecznicze, napary lecznicze, herbatki lecznicze, produkty biobójcze, produkty biologiczne, szczepionki, surowice, produkty krwiopochodne, produkty biotechnologiczne, wyroby medyczne, materiały do leczenia zębów, żywność dla niemowląt, plastry, materiały opatrunkowe, środki sanitarne do celów medycznych, środki odkażające, produkty weterynaryjne, środki do zwalczania robactwa, fungicydy, herbicydy, produkty chemiczne przeznaczone dla nauk medycznych, preparaty diagnostyczne do celów medycznych, odczynniki wszystkie w/w o działaniu medycznym lub leczniczym zawarte w tej klasie, **10** aparatura i instrumenty medyczne, chirurgiczne, stomatologiczne, aparatura do analiz medycznych, bandaż, butelki dla niemowląt, smoczki, prezerwatywy, **35** reklama, usługi w zakresie promocji i reklamy towarów w szczególności produktów farmaceutycznych, usługi marketingowe, promocja sprzedaży, agencje importowo-eksportowe, zarządzanie i administrowanie w działalności handlowej i przemysłowej, badania opinii publicznej, badania rynku, doradztwo w zakresie organizowania i prowadzenia działalności gospodarczej, organizowanie wystaw w celach handlowych lub reklamowych, ekspertyzy w działalności gospodarczej, zarządzanie zbiorami informatycznymi i komputerowymi bazami danych, doradztwo w zakresie zawartości i postaci dokumentacji rejestracyjnej dla produktów farmaceutycznych i podobnych, a także jej opracowywanie, **42** usługi badawczo-rozwojowe w dziedzinie nauk medycznych i farmacji, prowadzenie badań klinicznych nad nowymi lekami i farmaceutykami, badania przedkliniczne i kliniczne leków, analizy i badania chemiczne, biologiczne i biotechnologiczne, naukowe i techniczne usługi i badania oraz ich projektowanie, projektowanie systemów komputerowych, prace badawczo-rozwojowe, **44** usługi medyczne, kliniki, lecznice, przychodnie medyczne i dentystryczne, pomoc medyczna, hospicja i sanatoria.

(111) **204283** (220) 2006 10 16 (210) 316711  
 (151) 2008 02 27 (441) 2007 01 22  
 (732) Szkoła Tańca „ELITE” Marcjana Gepfert, Górki Wielkie, PL.  
 (540)



(531) 2.7.16, 27.5.1  
 (510), (511) **09** materiały szkoleniowe dotyczące tańca z zasadami savoir-vivre'u, na nośnikach takich jak: kasety video, płyty CD, płyty DVD i inne nośniki elektroniczne, **16** podręczniki dydaktyczne dotyczące tańca z zasadami savoir-vivre'u, **41** organizacja i prowadzenie nauki tańca z zasadami savoir-vivre'u oraz klubów, turniejów, konkursów, pokazów, szkoleń i imprez związanych z tańcem.

(111) **204284** (220) 2006 10 16 (210) 316721  
 (151) 2008 02 27 (441) 2007 01 22  
 (732) EKOPRODUKT Marek Kubara, Częstochowa, PL.  
 (540)

O! eko

(531) 24.17.1, 27.5.1  
 (510), (511) **05** dietetyczna żywność przystosowana do celów medycznych, dietetyczne substancje przystosowane do celów me-

dycznych, zioła lecznicze, **29** mięso, drób (nieżywy), zioła ogrodowe konserwowane, konserwowane, mrożone, suszone i gotowane owoce i warzywa, galaretki, dżemy, kompoty, jaja, mleko, produkty mleczne, oleje jadalne, **30** kawa, herbata, kakao, preparaty roślinne zastępujące kawę, mąka i produkty zbożowe, makarony, ryż, chleb, lody, miód, muesli, cukier, słodycze, czekolada, wyroby cukiernicze, melasa, sosy, przyprawy, musztarda, keczup, majonezy, ocet, sól kuchenna, sól do konserwowania żywności, **31** otręby zbożowe, nasiona (ziarna), orzechy, świeże owoce i warzywa, zioła ogrodowe świeże, **32** napoje i soki owocowe, syropy, piwo, **33** wino.

(111) **204285** (220) 2006 10 16 (210) 316736  
 (151) 2008 02 27 (441) 2007 01 22  
 (732) DESTYLARNIA SOBIESKI Spółka Akcyjna, Starogard Gdański, PL.  
 (540) bracka  
 (510), (511) **33** wyroby spirytusowe, napoje alkoholowe, wódka, likiery, wino, nalewki alkoholowe, koktajle alkoholowe, brandy, whisky, rum.

(111) **204286** (220) 2006 10 17 (210) 316846  
 (151) 2008 02 01 (441) 2007 01 22  
 (732) Joanna Weisbrodt, Gdynia, PL.  
 (540)



Kolor znaku: czerwony i odcienie, niebieski i odcienie, szary, biały  
 (531) 1.1.1, 27.1.1, 27.5.1, 29.1.14  
 (510), (511) **16** papier, karton, druki, fotografie, materiały piśmienne i sprzęt biurowy z wyjątkiem mebli, papier i materiały z tworzyw sztucznych do pakowania, artykuły papierniczne, etykiety nie z materiału tekstylnego, folie z tworzyw sztucznych do pakowania, kalendarze, okładki, obwoluty, podstawki pod karafki i pod kufle do piwa z papieru i kartonu, pudełka kartonowe lub papierowe, torebki do pakowania z papieru lub tworzyw sztucznych, broszury, książki, prospekty, ulotki, foldery, fotografie, cenniki, informatory, katalogi, wywieszki cenowe, opakowania, afisze, plakaty, papeteria, obrusy papierowe, **35** usługi w zakresie: agencji importowo-eksportowych, agencji reklamowych, badania rynku, dekoracji wystaw sklepowych i lokali, doradztwa specjalistycznego handlowego, dystrybucji materiałów reklamowych w tym próbek, druków, prospektów, broszur, marketingu, ogłoszeń prasowych, organizowania targów handlowych i reklamowych, organizowania wystaw w celach handlowych lub reklamowych, pokazów towarów, publikowania tekstów reklamowych, reklamy, w tym reklamy za pośrednictwem sieci komputerowej, reklamy korespondencyjnej, reklamy radiowej, reklamy telewizyjnej, rozlepiania plakatów reklamowych, rozpowszechniania materiałów i ogłoszeń reklamowych, rozpowszechniania próbek, sondaży opinii, uaktualniania materiałów reklamowych, wynajmowania miejsc na umieszczanie ogłoszeń lub reklam, wypożyczania materiałów reklamowych, agencji informacji handlowej, promocji sprzedaży dla osób trzecich, usług zaopatrzenia osób trzecich, zarządzania zbiorami informatycznymi, zarządzania działalnością artystyczną, promocji sprzedaży dla osób trzecich, **41** usługi w zakresie: organizowania gier i zawodów, działalności rozrywkowej, sportowej i kulturalnej, organizowania przyjęć (rozrywka), organizowania i prowadzenia pokazów mody, przyjęć, balów, imprez, dyskotek, spektakli, zjazdów, seminariów, konferencji, wykładów, szkoleń, wypożyczania strojów, organizowania wystaw z dziedziny kultury lub edukacji, organizowania zawodów sportowych, informacji o rozrywce, organizacji wypoczynku, montażu i produkcji programów radiowych i telewizyjnych, usług artystów teatralnych, organizowania konkursów edukacyjnych, rozrywkowych i piękności, rezerwacji miejsc na spektakle, publikowania tekstów innych niż teksty reklamowe, wydawnictw, wykonywania zdjęć, udostępniania sprzętu do karaoke, **43** usługi w zakresie: kawiarni, restauracji i snack-barów,

przygotowania dań (żywność, napoje) na zamówienie oraz ich dostawa, wypożyczenia bielizny stołowej, zastawy, stołów, krzesel, wynajmowania sal na posiedzenia.

(111) **204287** (220) 2006 10 18 (210) 316858

(151) 2008 02 01 (441) 2007 01 22  
(732) BAKOMA Spółka Akcyjna, Warszawa, PL.  
(540) PIANO

(510), (511) **29** produkty i półprodukty mleczne lub z przewagą mleka, mleko i napoje mleczne, masło, kremy na bazie mleka lub masła, margaryna, śmietana, bita śmietana, jogurty z wyjątkiem jogurtów mrożonych, kefir, sery, twarogi, produkty serowarskie, serwatka, desery mleczne lub jogurtowe, desery na bazie mleka lub jogurtu, produkty jajeczne, suszone produkty mleczne, wszystkie wyżej wymienione również z zawartością kultur bakterii mlekowych i/lub drożdży o działaniu probiotycznym.

(111) **204288** (220) 2006 10 18 (210) 316891

(151) 2008 02 01 (441) 2007 01 22  
(732) „VICTORIA CYMES” Spółka z o.o., Wałcz, PL.  
(540)

**OGRÓD SMAKÓW**

Kolor znaku: brązowy

(531) 27.1.12, 27.5.1, 29.1.7  
(510), (511) **32** soki owocowe i warzywne, syropy zagęszczane do kawy, do napojów, drinków i koktajli, napoje owocowe, bezalkoholowe.

(111) **204289** (220) 2006 10 19 (210) 316955

(151) 2008 02 05 (441) 2007 01 22  
(732) Bank BPH S.A., Kraków, PL.  
(540) BANK BPH

(510), (511) **09** kodowane karty magnetyczne, programy komputerowe, komputery, części do komputerów i komputerowe urządzenia peryferyjne, magnetyczne i optyczne nośniki danych, **35** kompilacja i systematyzacja informacji w komputerowych bazach danych, skomputeryzowane zarządzanie zbiorami informacji, prowadzenie wyciągów z kont bankowych, doradztwo handlowe i gospodarcze, **36** czynności bankowe i inne czynności finansowe świadczone także za pośrednictwem sieci elektronicznej, w tym: emitowanie kart płatniczych, operacje i doradztwo finansowe, notowania giełdowe, pośrednictwo giełdowe, informacja bankowa, transfer kapitałowy, obsługa kart debetowych i kredytowych, usługi maklerskie, dokonywanie transakcji finansowych, przyjmowanie lokat bankowych, udzielanie i przyjmowanie transakcji poręczeń i gwarancji bankowych, operacje weksłowe i czekowe, obsługa pożyczek bankowych, usługi leasingowe, udostępnianie skrytek sejfowych, przechowywanie przedmiotów i papierów wartościowych, trust inwestycyjny o nieograniczonej wielkości emisji, zarządzanie kapitałem, analizy i wyceny finansowe, inwestycje kapitałowe, prowadzenie kont maklerskich i informacja o stanie tych kont, skup i sprzedaż walut i papierów wartościowych, zarządzanie kapitałem, analizy i wyceny finansowe, ekspertyzy w zakresie rynku kapitałowego oraz polityki inwestycyjnej przedsiębiorstw, informacja kapitałowa i inwestycyjna udzielana za pośrednictwem sieci komputerowej, **38** komunikacja w sieci elektronicznej, poczta elektroniczna, przesyłanie danych za pomocą terminali.

(111) **204290** (220) 2006 10 20 (210) 316967

(151) 2008 02 06 (441) 2007 01 22  
(732) Grupa dr A.R. Kwiecińskiego; Wydawnictwo Kwieciński; Poliklinika Kwieciński; Instytut K+; Kancelaria Prawnicza K&K; Europejska Szkoła Integracji; Spectator.pl; Beskidzie Centrum Diagnostyki Obrazowej, Jaworze, PL.  
(540) kwiecinski vodka

(510), (511) **33** napoje alkoholowe: wódki, nalewki, likiery.

(111) **204291** (220) 1999 04 21 (210) 200836

(151) 2008 04 21

(732) „CHAMPION” Spółka Akcyjna, Jarogniewice, PL.

(540) CHAMPION

(510), (511) **32** napoje bezalkoholowe gazowane i niegazowane, soki owocowe i warzywne oraz ich mieszanki, syropy i nektary.

(111) **204292** (220) 2003 03 24 (210) 262663

(151) 2008 03 25 (441) 2003 10 06  
(732) Kluszczyński Artur, Wrocław, PL.  
(540)

**ARTcom**

Kolor znaku: czerwony

(531) 27.5.1, 29.1.1

(510), (511) **35** zgrupowanie na rzecz osób trzecich różnych towarów pozwalające nabywcy wygodnie je oglądać i kupować w sklepie z urządzeniami, podzespołami i częściami zamiennymi do systemów tele i radiokomunikacyjnych, **37** usługi w zakresie montażu, instalacji, napraw, konserwacji i modernizacji systemów i urządzeń tele i radiokomunikacyjnych, **38** usługi tele i radiokomunikacyjne dla indywidualnych użytkowników, **42** usługi w zakresie: projektowania systemów tele i radiokomunikacyjnych, wykonywania pomiarów, opinii, ekspertyz oraz doradztwo w sprawach systemów tele i radiokomunikacyjnych.

(111) **204293** (220) 2003 06 17 (210) 266326

(151) 2008 03 19 (441) 2003 12 29  
(732) Hurtownia Wyrobów Hutniczych ADMAR Marian Byliński, Płock, PL.  
(540)

**ADMAR**  
TWÓJ STALOWY PRZYJACIEL

Kolor znaku: granatowy, zielony

(531) 27.5.1, 29.1.12

(510), (511) **02** farby, lakiery, barwniki do materiałów hutniczych, środki antykorozyjne, środki impregnujące, żywice naturalne, **04** oleje techniczne, smary, materiały pędne do pojazdów, gaz opałowy, **06** materiały budowlane metalowe, druty metalowe, słupy, kraty, ogrodzenia metalowe, wyroby ślusarskie, rury metalowe, gwoździe, śruby, okucia, klamki, zawiasy, **08** narzędzia rolnicze zawarte w tej klasie, ręczne narzędzia dla budownictwa, **11** pasteryzatory, urządzenia do chłodzenia, urządzenia wentylacyjne, pompy zawarte w tej klasie z wyłączeniem pomp ciepłych, urządzenia klimatyzacyjne, lampy, miski klozetowe, sedesy, umywalki, wanny, wentylatory, zlewozmywaki, **17** wyroby z tworzyw sztucznych w stanie półprzetworzonym, materiały do uszczelnienia, izolowania, giętkie rury z tworzyw sztucznych, materiały budowlane niemetalowe, węże do podlewania z tworzyw sztucznych, **19** rury kamionkowe, cementowe, materiały do budowy dróg, asfalt, smoła, bitumy, domy przenośne zawarte w tej klasie, pomniki kamienne, półfabrykaty dla budownictwa zawarte w tej klasie, szkło budowlane, klepka, terakota, glazura, cement, wapno, żwir, materiały ogrodzeniowe zawarte w tej klasie.

(111) **204294** (220) 2005 03 14 (210) 292360

(151) 2008 04 16 (441) 2005 06 27  
(732) BIOFAKTOR Sp. z o.o., Skierniewice, PL.  
(540)

**Biolac C**

Kolor znaku: zielony, biały

(531) 26.4.2, 27.5.1, 29.1.12

(510), (511) **31** substancje odżywcze wzmacniające dla zwierząt, dodatki do pasz nie do celów leczniczych, pasza odżywcza wzmacniająca.



(111) **204295** (220) 2005 04 25 (210) 294214  
 (151) 2008 03 25 (441) 2005 08 08  
 (732) InsERT Sp. z o.o., Wrocław, PL.; Grupa Wydawnicza INFOR  
 S.A., Warszawa, PL.  
 (540)



(531) 2.7.23, 26.4.2, 27.5.1

(510), (511) **09** systemy komputerowe i programy na rzecz kierowania firmą, prowadzenia działalności gospodarczej, dla biur rachunkowych, doradztwa kadrowego, podatkowego, wystawiania dokumentów, rozliczania należności, przeprowadzania analiz, prowadzenia kartotek i ewidencjonowania, prowadzenia bilansów, wstępnie zapisane nośniki mediów elektronicznych, magnetycznych, optycznych i elektrooptycznych, taśmy, kasety, CD-ROM-y, dyski magnetyczne, nagrane nośniki danych z dźwiękiem i/lub obrazem, publikacje na nośnikach magnetycznych i optycznych, **16** druki, książki, katalogi, kalendarze, broszury, foldery, plakaty, **35** usługi w zakresie zarządzania zbiorami informatycznymi, usługi banku danych, usługi w zakresie zarządzania i administrowania biznesem oraz czynności biurowych, usługi w zakresie informacji handlowej, informacji o działalności gospodarczej, usługi w zakresie prowadzenia biur rachunkowych, doradztwo i pomoc w zakresie prowadzenia działalności gospodarczej i zarządzania, obróbka danych komputerowych, przetwarzanie danych, usługi publikowania i rozpowszechniania materiałów reklamowych, usługi promocyjne, działalność informacyjna, prowadzenie banków informacji, **38** przesyłanie danych przy pomocy terminali, dostarczanie wiadomości, elektroniczne transmisje danych, obrazów i dokumentów poprzez terminale komputerowe i sieci komputerowe, usługi poczty elektronicznej, udostępnianie programów komputerowych do dystrybucji bezpośrednio poprzez internet i system hipertekstu web, **41** usługi w zakresie bezpośrednich publikacji elektronicznych (on-line), organizowania i prowadzenia kursów i nauczania korespondencyjnego, organizowania sympozjów, seminariów, zjazdów, kongresów i konferencji, organizowania konkursów i plebiscytów, **42** usługi w zakresie programowania komputerowego i doradztwa związanego ze sprzętem komputerowym i oprogramowaniem, świadczenie usług w zakresie projektowania oprogramowania komputerów, usługowe opracowanie programów komputerowych, wynajem programów komputerowych, wynajem czasu dostępu do baz danych w tym systemów informatycznych i elektronicznych, umożliwianie dostępu do interakcyjnych komputerowych baz danych z zakresu biznesu, finansów oraz komputerowo zintegrowanych systemów.

(551) wspólne prawo ochronne

(111) **204296** (220) 2005 06 10 (210) 296277  
 (151) 2008 03 04 (441) 2005 09 19  
 (732) Irena Sallmann, Karpacz, PL.  
 (540) koncert zdrowia

(510), (511) **35** wykonywane na rzecz osób trzecich usługi reklamowe polegające na prezentacji środków i substancji farmaceutycznych, parafarmaceutycznych, ziół, środków i substancji kosmetycznych, **41** usługi związane z organizacją i obsługą imprez propagujących zdrowy tryb życia i zdrowia, żywność, koncerty, prezentacje akustyczne przy użyciu gongów, mis dźwiękowych, dzwonów i innych instrumentów, **44** terapia dźwiękowa prowadzona przy pomocy różnych instrumentów i technik oddziaływania.

(111) **204297** (220) 2005 12 19 (210) 303800  
 (151) 2008 04 21 (441) 2006 04 03  
 (732) „BIOFAKTOR” Sp. z o.o., Skierniewice, PL.  
 (540)



Kolor znaku: zielony i jego odcienie

(531) 27.5.1, 29.1.3

(510), (511) **31** dodatki odżywcze nie do celów leczniczych, substancje odżywcze wzmacniające dla zwierząt.

(111) **204298** (220) 2005 12 19 (210) 303806  
 (151) 2008 04 21 (441) 2006 04 03  
 (732) „BIOFAKTOR” Sp. z o.o., Skierniewice, PL.  
 (540)



Kolor znaku: czerwony, zielony i jego odcienie

(531) 27.5.1, 29.1.12

(510), (511) **31** dodatki odżywcze nie do celów leczniczych, substancje odżywcze wzmacniające dla zwierząt.

(111) **204299** (220) 2006 01 19 (210) 305047  
 (151) 2008 03 25 (441) 2006 05 02  
 (732) LU Polska Spółka Akcyjna, Warszawa, PL.  
 (540) DELICJE

(510), (511) **29** konserwowane, suszone i gotowane owoce i warzywa, duszone owoce, dżemy, purée owocowe, galaretki, zupy, mleko, mleko w proszku, aromatyzowane mleko żelowane i bita śmietana, produkty mleczne, desery mleczne, jogurty, jogurty pitne, musy, kremy, desery śmietankowe, świeża śmietana, masło, pasty serowe, sery, sery dojrzale, sery dojrzale z pleśnią, świeże sery, sery solankowe, twarożek, napoje głównie z mleka lub nabiału, produkty z mleka mrożonego, produkty z mleka sfermentowanego, wszystkie wyżej wymienione produkty z aromatami owocowymi lub zawierające owoce, **30** kawa, herbata, kakao, paszteciki (słodkie lub słone), ciastka (słodkie lub słone), ciasteczka, produkty zbożowe, płatki śniadaniowe, dania gotowe częściowo lub całkowicie zrobione z wyrobów piekarniczych, chleb, sucharki, herbatniki (słodkie lub słone), wafle, wafle naleśnikowe, wszystkie te produkty zwykłe i/lub z polewą i/lub nadziewane i/lub aromatyzowane, słone lub słodkie przekąski z herbatników, wyrobów piekarniczych, ciasta, rzadkiego ciasta, wyroby cukiernicze, czekolada, wyroby czekoladowe, cukierki, słodczyce, kakao, napoje na bazie czekolady lub kakao, lody, kremy mrożone, słodkie sosy, wszystkie wyżej wymienione produkty z lub bez aromatów owocowych lub zawierające owoce, **32** piwo (alkoholowe lub bezalkoholowe), niegazowane i gazowane wody (mineralne i nie mineralizowane), soki owocowe, napoje na bazie owoców, lemoniada, toniki, piwo imbirowe, sorbety, preparaty do produkcji napojów, syropów do napojów, bezalkoholowe ekstrakty owocowe, wszystkie wyżej wymienione produkty z aromatami owocowymi lub zawierające owoce.

(111) **204300** (220) 2006 01 18 (210) 306356  
 (151) 2008 03 12 (441) 2006 05 29  
 (732) Easton Sports, Inc., Van Nuys, US.  
 (540) EASTON

(510), (511) **25** ubrania i obuwie do uprawiania sportu oraz stroje sportowe, w tym kurtki, bluzy, podkoszulki, koszule, spodnie, czapki, rękawice i opaski na nadgarstki.

(111) **204301** (220) 2006 04 04 (210) 308907  
 (151) 2008 03 25 (441) 2006 07 10  
 (732) Zakład Elektronicznej Techniki Obliczeniowej „ZETO”  
 Spółka z o.o., Lublin, PL.  
 (540)



Kolor znaku: czarny, niebieski, czerwony

(531) 9.1.10, 26.13.1, 27.5.1, 29.1.13

(510), (511) **09** dyski kompaktowe, dyskietki, programy komputerowe, komputery, komputery przenośne, **35** usługi prowadzenia sklepu i/lub hurtowni z wyrobami, urządzeniami i elementami elektronicznymi, programami komputerowymi oraz sprzętem komputerowym, infor-

matycznym, telekomunikacyjnym i audiowizualnym, systematyzacja danych w bazach komputerowych, komputerowe zarządzanie plikami, zarządzanie zbiorami informatycznymi, **37** instalacja, konserwacja i naprawy komputerów oraz wszelkich komputerowych urządzeń peryferyjnych, instalacja, konserwacja i naprawy kas rejestrujących, instalacja, konserwacja i naprawy centrali telefonicznych i urządzeń teletechnicznych, instalowanie sieci komputerowych, systemów alarmowych i telewizji przemysłowej, **41** edukacja, organizowanie i prowadzenie szkoleń, **42** administrowanie stronami komputerowymi, hosting usług sieciowych, kolokacja serwerów, analizy systemów komputerowych, doradztwo w sprawach sprzętu komputerowego, sieci komputerowych i systemów informatycznych, wypożyczanie komputerów, aktualizacja, konserwacja, powielanie, projektowanie, wypożyczanie i dzierżawa oprogramowania komputerowego, instalacje oprogramowania komputerowego, odzyskiwanie danych komputerowych, programowanie komputerowe, projektowanie systemów komputerowych, projektowanie, programowanie i eksploatacja systemów informatycznych, projektowanie sieci komputerowych, konwersja danych przez programy komputerowe, usługi w zakresie przetwarzania danych, prowadzenie prac badawczych, rozwojowych i wdrożeniowych w zakresie programowych produktów informatycznych, licencjonowanie własności intelektualnej, tworzenie i utrzymywanie stron komputerowych dla osób trzecich.

(111) **204302** (220) 2006 05 22 (210) 311006  
 (151) 2008 03 04 (441) 2006 09 04  
 (732) „MASSPOL” Spółka z o.o., Zubrzyk, PL.  
 (540)



(531) 1.15.15, 25.1.1, 27.5.1  
 (510), (511) **32** wody mineralne, wody gazowane.

(111) **204303** (220) 2006 07 11 (210) 313048  
 (151) 2008 03 25 (441) 2006 10 16  
 (732) VALUE BASED ADVISORS Sp. z o.o., Wrocław, PL.  
 (540)



Kolor znaku: szary, czarny, biały, niebieski  
 (531) 26.3.23, 26.4.1, 27.5.1, 29.1.14  
 (510), (511) **35** doradztwo w sprawach działalności gospodarczej, doradztwo w zakresie zarządzania personelem, informacje o działalności gospodarczej, pozyskiwanie danych do komputerowych bazach danych, systematyzacja danych w komputerowych bazach danych, zarządzanie działalnością gospodarczą, badanie w dziedzinie działalności gospodarczej, agencje reklamowe i marketingowe, przygotowywanie zeznań podatkowych, gromadzenie i przygotowywanie danych o przedsiębiorstwach, **42** usługi w zakresie oprogramowania i przetwarzania danych narzecz osób trzecich, usługi projektowania i wdrażania systemów informatycznych, doradztwo informatyczne, doradztwo w sprawach sprzętu komputerowego.

(111) **204304** (220) 2006 07 13 (210) 313107  
 (151) 2008 04 04 (441) 2006 10 16  
 (732) POLYCHEM SYSTEMS Spółka z o.o., Poznań, PL.  
 (540)



Kolor znaku: czarny, czerwony  
 (531) 5.3.6, 26.5.4, 27.5.1, 29.1.12

(510), (511) **01** kleje przemysłowe, kleje do materiałów budowlanych i izolacyjnych, kleje do obuwia, **16** kleje do papieru i użytku domowego, **17** pianki montażowe uszczelniająco-izolujące, materiały wypełniające, klejące, uszczelniające dla budownictwa, materiały izolacyjne, otuliny izolacyjne, tworzywa sztuczne półprzetworzone, kształtki techniczne z poliuretanu, dwuskładnikowe kompozycje poliuretanowe do wytwarzania pianki sztywnej, dwuskładnikowe kompozycje poliuretanowe do wytwarzania pianki elastycznej, tłoki do czyszczenia rurociągów niemetalowe.

(111) **204305** (220) 2006 07 13 (210) 313108  
 (151) 2008 04 04 (441) 2006 10 16  
 (732) POLYCHEM SYSTEMS Spółka z o.o., Poznań, PL.

(540) Polychem Systems  
 (510), (511) **01** kleje przemysłowe, kleje do materiałów budowlanych i izolacyjnych, kleje do obuwia, **16** kleje do papieru i użytku domowego, **17** pianki montażowe uszczelniająco-izolujące, materiały wypełniające, klejące, uszczelniające dla budownictwa, materiały izolacyjne, otuliny izolacyjne, tworzywa sztuczne półprzetworzone, kształtki techniczne z poliuretanu, dwuskładnikowe kompozycje poliuretanowe do wytwarzania pianki sztywnej, dwuskładnikowe kompozycje poliuretanowe do wytwarzania pianki elastycznej, tłoki do czyszczenia rurociągów niemetalowe.

(111) **204306** (220) 2006 07 13 (210) 313123  
 (151) 2008 01 22 (441) 2006 10 16  
 (732) OKOEXPERT Sławomir Wnuk, Gdańsk, PL.  
 (540)



Kolor znaku: czerwony, czarny, szary

(531) 27.5.1, 29.1.13  
 (510), (511) **09** szkła kontaktowe, oprawki do okularów, szkła do okularów, okulary optyczne, okulary przeciwsłoneczne, etui do okularów, **44** usługi optyczne, opieka pielęgnarska i medyczna, pomoc medyczna.

(111) **204307** (220) 2006 07 14 (210) 313224  
 (151) 2008 03 07 (441) 2006 10 16  
 (732) ALTOM Centrum Hurtowe AGD Waldemar Żurowski, Gniezno, PL.  
 (540)



(531) 26.4.1, 26.4.18, 26.11.1, 27.5.1  
 (510), (511) **21** przybory i pojemniki kuchenne dla gospodarstwa domowego wykonane ze szkła, porcelitu, porcelany, z tworzyw sztucznych, z drewna oraz ze stali nierdzewnej i emaliowanej, wyroby ze szkła użytkowego, ozdobnego, kryształu, ceramiki i fajansu, serwisy obiadowe, serwisy do kawy, zastawy stołowe, naczynia stołowe, kieliszki, szklanki, patery szklane, kufle do piwa, salaterki, miski, naczynia żaroodporne, karafki, dzbanki, termosy, imbryki niefeltryczne, kubki, garnki, rondle, patelnie, formy, doniczki, ręczne urządzenia do mielenia, siekania i prasowania, deski do krojenia, podkładki pod naczynia, sitka, otwieracze, szczotki do mycia i czyszczenia naczyń i pojemników, szczotki do szorowania, szczotki do wycierania kurzu, miotły, ścierki, skurzakwi, szmaty do szorowania i mycia, szufelki do zbierania okruszków.

(111) **204308** (220) 2006 09 08 (210) 315267  
 (151) 2008 03 11 (441) 2006 12 11  
 (732) KREISEL-Technika Budowlana Spółka z ograniczoną odpowiedzialnością, Poznań, PL.  
 (540)



Kolor znaku: niebieski  
 (531) 27.5.1, 29.1.4

(510), (511) **01** kleje do celów przemysłowych i dla budownictwa, preparaty do gruntowania, preparaty konserwujące stosowane w budownictwie, środki do uszlachetniania betonu i zapraw, **17** materiały izolacyjne i szczeliwa budowlane, **19** zaprawy budowlane, masy samopoziomujące, gips, spoiny do fug, gładzie szpachlowe, tynki szlachetne, powłoki ozdobno-ochronne dla budownictwa.

(111) **204309** (220) 2006 10 10 (210) 316444  
 (151) 2008 04 17 (441) 2007 01 22  
 (732) Firma Cukiernicza „Solidarność-rok założenia 1952”  
 Sp. z o.o., Lublin, PL.  
 (540)



(531) 19.3.3, 26.3.1, 27.5.1  
 (510), (511) **30** słodczyce, wyroby cukiernicze, galanteria czekoladowa, czekoladki.

(111) **204310** (220) 2006 10 20 (210) 316977  
 (151) 2008 01 29 (441) 2007 01 22  
 (732) JERONIMO MARTINS DYSTRYBUCJA Spółka Akcyjna,  
 Kostrzyn, PL.  
 (540)



Kolor znaku: granatowy, złoty, zielony, niebieski  
 (531) 5.3.11, 5.3.14, 9.1.10, 26.4.3, 27.5.1, 29.1.14  
 (510), (511) **29** mleko, jogurty, kefir, śmietany, serki homogenizowane, sery białe, sery białe z owocami.

(111) **204311** (220) 2006 03 07 (210) 307062  
 (151) 2007 11 21 (441) 2006 06 12  
 (732) Iwona Ciesielska, Gdynia, PL.; Anna Orchowska Smolińska,  
 Gdańsk, PL.  
 (540)

COFFEE LIVE

(531) 26.11.3, 27.5.1  
 (510), (511) **30** bułeczki słodkie, ciasta, ciastka, cukier, cukierki, czekolada, napoje na bazie czekolady, gofry, herbata, napoje na bazie herbaty, herbata mrożona, herbatniki, kakao, napoje na bazie kakao, wyroby z kakao, kanapki, kawa, aromaty kawowe-kawa, napoje na bazie kawy, preparaty roślinne zastępujące kawę, kawa nie palona, kawa nienaturalna, lody, lody spożywcze, lód do napojów chłodzących, aromaty do napoi inne niż esencje, napoje czekoladowe z mlekiem, napoje kakaowe z mlekiem, napoje kawowe z mlekiem, słodczyce, słodziki, słodziki naturalne, substytuty kawy, wyroby cukiernicze, **32** napoje bezalkoholowe, bezalkoholowe wyciągi z owoców, ekstrakty owocowe bezalkoholowe, wody gazowane, koktajle bezalkoholowe, lemoniada, preparaty do sporządzania likierów, woda mineralna, napoje bezalkoholowe, napoje gazowane, nektary owocowe, soki owocowe, piwo, soki warzywne-napoje, **43** usługi barowe, usługi barów szybkiej obsługi, kafeterii, kawiarni, przygotowywanie dań (żywność i napoje) na zamówienie oraz ich dostawa.  
 (551) wspólne prawo ochronne

(111) **204312** (220) 2006 09 11 (210) 315319  
 (151) 2008 04 21 (441) 2006 12 27  
 (732) Śląska Wytwórnia Wódek Gatunkowych „POLMOS”  
 Spółka Akcyjna, Bielsko-Biała, PL.

(540)



Kolor znaku: czerwony, złoty, beżowy  
 (531) 19.7.1, 19.8.1, 27.5.1, 29.1.13  
 (510), (511) **33** napoje spirytusowe.

(111) **204313** (220) 2006 09 14 (210) 315497  
 (151) 2008 02 21 (441) 2006 12 27  
 (732) Saint-Gobain Isover Polska Sp. z o.o., Gliwice, PL.  
 (540) jesteśmy ciepłi niepalni jesteśmy normalni...  
 (510), (511) **17** kauczuk, gutaperka, guma, azbest, mika i wyroby z tych materiałów nie ujęte w innych klasach, tworzywa sztuczne w formie wyciśniętej stosowane w produkcji, materiały wypełniające, uszczelniające, pakiety, materiały izolacyjne cieplne i dźwiękochłonne, rury giętkie niemetalowe, **19** materiały budowlane niemetalowe, rury sztywne niemetalowe stosowane w budownictwie, asfalt, smoła i bitumy, kostka brukowa, budynki przenośne niemetalowe, pomniki niemetalowe.

(111) **204314** (220) 2006 09 14 (210) 315498  
 (151) 2008 02 21 (441) 2006 12 27  
 (732) Saint-Gobain Isover société anonyme, Courbevoie, FR.  
 (540) Isover istota izolacji  
 (510), (511) **17** kauczuk, gutaperka, guma, azbest, mika i wyroby z tych materiałów nie ujęte w innych klasach, tworzywa sztuczne w formie wyciśniętej stosowane w produkcji, materiały wypełniające, uszczelniające, pakiety, materiały izolacyjne cieplne i dźwiękochłonne, rury giętkie niemetalowe, **19** materiały budowlane niemetalowe, rury sztywne niemetalowe stosowane w budownictwie, asfalt, smoła i bitumy, kostka brukowa, budynki przenośne niemetalowe, pomniki niemetalowe.

(111) **204315** (220) 2006 09 27 (210) 315969  
 (151) 2008 02 05 (441) 2007 01 08  
 (732) KOMUNAL PARTNER Spółka z o.o., Kostrzyn Wilkp., PL.  
 (540) komunal partner  
 (510), (511) **12** pojazdy specjalistyczne przeznaczone do celów komunalnych, leśnictwa, budownictwa, rolnictwa i górnictwa, **37** serwis i naprawa pojazdów specjalistycznych przeznaczonych do celów komunalnych, leśnictwa, rolnictwa, budownictwa i górnictwa oraz świadczenie usług w zakresie modyfikacji pojazdów ciężarowych na pojazdy specjalistyczne przeznaczone do tych celów, **39** wynajem pojazdów specjalistycznych przeznaczonych do celów komunalnych, leśnictwa, rolnictwa, budownictwa i górnictwa.

(111) **204316** (220) 2006 09 27 (210) 315970  
 (151) 2008 01 30 (441) 2007 01 08  
 (732) KOMUNAL PARTNER Spółka z o.o., Kostrzyn Wilkp., PL.  
 (540)



Kolor znaku: czarny, rudy  
 (531) 18.1.23, 29.1.12  
 (510), (511) **12** pojazdy specjalistyczne przeznaczone do celów komunalnych, leśnictwa, budownictwa, rolnictwa i górnictwa, **37** serwis i naprawa pojazdów specjalistycznych przeznaczonych do celów komunalnych, leśnictwa, rolnictwa, budownictwa i górnictwa oraz świadczenie usług w zakresie modyfikacji pojazdów ciężarowych na pojazdy specjalistyczne przeznaczone do tych celów, **39** wynajem pojazdów specjalistycznych przeznaczonych do celów komunalnych, leśnictwa, rolnictwa, budownictwa i górnictwa.

(111) **204317** (220) 2006 09 27 (210) 315972  
 (151) 2008 01 30 (441) 2007 01 08  
 (732) KOMUNAL PARTNER Spółka z o.o., Kostrzyn Wilkp., PL.

(540)



Kolor znaku: czarny, rudy

(531) 18.1.23, 27.5.1, 29.1.12

(510), (511) **12** pojazdy specjalistyczne przeznaczone do celów komunalnych, leśnictwa, budownictwa, rolnictwa i górnictwa, **37** serwis i naprawa pojazdów specjalistycznych przeznaczonych do celów komunalnych, leśnictwa, rolnictwa, budownictwa i górnictwa oraz świadczenie usług w zakresie modyfikacji pojazdów ciężarowych na pojazdy specjalistyczne przeznaczone do tych celów, **39** wynajem pojazdów specjalistycznych przeznaczonych do celów komunalnych, leśnictwa, rolnictwa, budownictwa i górnictwa.

(111) **204318** (220) 2006 10 20 (210) 316961

(151) 2008 02 05 (441) 2007 01 22

(732) Proflab Laboratorium Fotografii Profesjonalnej Sp. z o.o., Warszawa, PL.

(540)



Kolor znaku: czerwony, biały

(531) 25.5.5, 27.5.1, 29.1.12

(510), (511) **35** usługi promocji sprzedaży dla osób trzecich, usługi reklamowe, rozpowszechnianie materiałów reklamowych, informacja handlowa, prowadzenie sklepów i hurtowni tradycyjnych oraz internetowych w zakresie artykułów fotograficznych i poligraficznych, sprzętu i akcesoriów fotograficznych, skanerów, kopiarek, wyrobów papierniczych, książek, czasopism, gazet, wydawnictw fachowych, osprzętu komputerowego, nośników danych, programów komputerowych, **40** usługi poligraficzne, usługi fotograficzne, wywoływanie filmów fotograficznych, kopiowanie zdjęć, skład fotograficzny, świadczenie usług fotograficznych za pośrednictwem Internetu, **41** fotoreportaże, zdjęcia.

(111) **204319** (220) 2006 10 20 (210) 316962

(151) 2008 02 05 (441) 2007 01 22

(732) „OPENMEDIA” Sp. z o.o., Sandomierz, PL.

(540)



Kolor znaku: czerwony, czarny

(531) 26.1.2, 27.5.1, 29.1.12

(510), (511) **35** prowadzenie sklepów i hurtowni tradycyjnych oraz za pośrednictwem Internetu, telewizji, systemu sprzedaży wysyłkowej w zakresie sprzętu i artykułów gospodarstwa domowego, sprzętu radiowego i telewizyjnego, rejestratorów i odtwarzaczy dźwięku i obrazu, sprzętu i akcesoriów fotograficznych, skanerów, kopiarek, drukarek, komputerów, programów komputerowych, osprzętu komputerowego, nośników danych, towarów powszechnego użytku, promocja, reklama, rozpowszechnianie materiałów reklamowych, informacja handlowa.

(111) **204320** (220) 2006 10 23 (210) 317034

(151) 2008 03 25 (441) 2007 02 05

(732) „MEDIA-SYSTEM” Spółka z ograniczoną odpowiedzialnością, Warszawa, PL.

(540)



Kolor znaku: czerwony, czarny, biały

(531) 27.5.1, 29.1.13

(510), (511) **43** kawiarnie, kafeterie, usługi barowe, bary szybkiej obsługi, restauracje.

(111) **204321** (220) 2006 10 23 (210) 317088

(151) 2008 03 25 (441) 2007 02 05

(732) P.P.H. „POLFENDER” Spółka Cywilna Zbigniew Dziewoński, Wiesław Wójcicki, Urszula Dziewońska, Anna Wójcicka, Radziszów, PL.

(540)



Kolor znaku: niebieski, czerwony, biały

(531) 26.4.1, 26.11.1, 27.5.1, 29.1.13

(510), (511) **12** karoserie samochodowe, metalowe elementy karoserii samochodowych.

(111) **204322** (220) 2006 10 23 (210) 317085

(151) 2008 04 07 (441) 2007 02 05

(732) Firma Handlowa ROMART Roman Granas, Łódź, PL.

(540) ROMART

(510), (511) **20** meble.(111) **204323** (220) 2006 10 23 (210) 317086

(151) 2008 03 18 (441) 2007 02 05

(732) Fabryka Cukiernicza KOPERNIK Spółka Akcyjna, Toruń, PL.

(540)



Kolor znaku: bordowy, czerwony, brązowy, żółty i odcienie, biały

(531) 1.1.1, 1.1.15, 7.1.8, 8.1.9, 27.5.1, 29.1.15

(510), (511) **30** pierniki, pierniki nadziewane, wyroby cukiernicze.(111) **204324** (220) 2006 10 23 (210) 317087

(151) 2008 03 18 (441) 2007 02 05

(732) Fabryka Cukiernicza KOPERNIK Spółka Akcyjna, Toruń, PL.

(540)



Kolor znaku: pomarańczowy, żółty, brązowy, bordowy, biały,

czarny

(531) 1.1.1, 1.1.15, 1.5.25, 7.1.8, 8.1.9, 8.1.10, 27.5.1, 29.1.15

(510), (511) **30** pierniki, pierniki nadziewane, wyroby cukiernicze.(111) **204325** (220) 2006 10 23 (210) 317088

(151) 2008 03 18 (441) 2007 02 05

(732) Fabryka Cukiernicza KOPERNIK Spółka Akcyjna, Toruń, PL.

(540)



Kolor znaku: brązowy i odcienie, żółty, kremowy, biały, czerwony

(531) 1.1.1, 1.1.15, 1.5.25, 7.1.8, 8.1.9, 8.1.12, 27.5.1, 29.1.15

(510), (511) **30** herbatniki, wyroby cukiernicze.

(111) **204326** (220) 2006 10 23 (210) 317089  
 (151) 2008 03 18 (441) 2007 02 05  
 (732) Fabryka Cukiernicza KOPERNIK Spółka Akcyjna, Toruń, PL.  
 (540)



Kolor znaku: niebieski i odcienie, brązowy, żółty, czerwony, biały  
 (531) 1.1.1, 1.1.15, 1.5.25, 7.1.8, 8.1.9, 8.1.10, 27.5.1, 29.1.15  
 (510), (511) **30** pierniki, pierniki nadziewane, wyroby cukiernicze.

(111) **204327** (220) 2006 10 23 (210) 317090  
 (151) 2008 03 18 (441) 2007 02 05  
 (732) Fabryka Cukiernicza KOPERNIK Spółka Akcyjna, Toruń, PL.  
 (540)



Kolor znaku: fioletowy i odcienie, różowy, brązowy, żółty, pomarańczowy, biały  
 (531) 1.1.1, 1.1.15, 1.5.25, 7.1.8, 8.1.9, 8.1.11, 27.5.1, 29.1.15  
 (510), (511) **30** pierniki, pierniki nadziewane, wyroby cukiernicze.

(111) **204328** (220) 2006 10 23 (210) 317091  
 (151) 2008 03 18 (441) 2007 02 05  
 (732) Fabryka Cukiernicza KOPERNIK Spółka Akcyjna, Toruń, PL.  
 (540)



Kolor znaku: bordowy, brązowy, żółty, czerwony, biały  
 (531) 1.1.1, 1.1.15, 7.1.8, 8.1.9, 27.5.1, 29.1.15  
 (510), (511) **30** pierniki, pierniki nadziewane, wyroby cukiernicze.

(111) **204329** (220) 2006 10 23 (210) 317100  
 (151) 2008 01 22 (441) 2007 02 05  
 (732) CARVALET Piotr Abłażej, Nysa, PL.  
 (540)



(531) 26.4.2, 27.5.1  
 (510), (511) **05** środki czyszczące, **35** usługi prowadzenia punktów ze środkami czyszczącymi chemii samochodowej, **37** usługi mycia samochodów, **39** usługi dystrybucji towarów.

(111) **204330** (220) 2006 10 24 (210) 317130  
 (151) 2008 04 15 (441) 2007 02 05  
 (732) Mead Johnson & Company, Evansville, US.  
 (540) INCREDIMILK  
 (510), (511) **05** mleko wzmocnione odżywczo do celów medycznych, **29** mleko, które jest wzmocnione odżywczo i produkty na bazie mleka, które są wzmocnione odżywczo, mianowicie napoje na bazie mleka zawierające witaminy, składniki mineralne, składniki żywnościowe, dietetyczne i odżywcze dodatki.

(111) **204331** (220) 2006 10 24 (210) 317131  
 (151) 2008 04 10 (441) 2007 02 05  
 (732) Obshchestvo s ogranichennoi otvetstvennostyu „ALMAZ-M”, Odintsovo, RU.  
 (540) KRASNAYA LINIYA

(510), (511) **03** środki wybielające i inne substancje stosowane w praniu, środki czyszczące, myjące, polerujące, szorujące i ściernie, mydła, produkty perfumeryjne, olejki eteryczne, kosmetyki, chusteczki kosmetyczne, lotiony do włosów, środki do czyszczenia zębów, **05** produkty farmaceutyczne, preparaty weterynaryjne i sanitarne, chusteczki higieniczne nasączone płynami medycznymi, substancje dietetyczne zaadoptowane do użytku medycznego, żywność dla niemowląt, plastry, materiały opatrunkowe, materiały do plombowania zębów, woski dentystyczne, środki dezynfekujące, środki do zwalczania robactwa, fungicydy, herbicydy.

(111) **204332** (220) 2006 10 26 (210) 317155  
 (151) 2008 03 19 (441) 2007 02 05  
 (732) Fabryka Cukiernicza KOPERNIK Spółka Akcyjna, Toruń, PL.  
 (540)



Kolor znaku: czerwony, złoty, niebieski, bordowy, żółty, biały, jasnoniebieski, zielony, brązowy, czarny  
 (531) 6.7.4, 21.1.25, 26.15.1, 27.5.1, 29.1.15  
 (510), (511) **30** pierniki, pierniki nadziewane, pierniki w glazurze, pierniki nadziewane w glazurze, pierniki w czekoladzie, pierniki nadziewane w czekoladzie, pierniki w masie czekoladopodobnej, pierniki nadziewane w masie czekoladopodobnej, ciastka, ciastka w czekoladzie, ciastka w glazurze, herbatniki, herbatniki w czekoladzie, herbatniki w glazurze, wafle, wafle w czekoladzie, wafle przekładane, wafle przekładane w czekoladzie, wafle nadziewane, wafle nadziewane w czekoladzie, wyroby cukiernicze.

(111) **204333** (220) 2006 10 26 (210) 317156  
 (151) 2008 03 19 (441) 2007 02 05  
 (732) Fabryka Cukiernicza KOPERNIK Spółka Akcyjna, Toruń, PL.  
 (540)



Kolor znaku: zielony, złoty, niebieski, bordowy, żółty, biały, jasnoniebieski, brązowy, czarny  
 (531) 6.7.4, 21.1.25, 26.15.1, 27.5.1, 29.1.15  
 (510), (511) **30** pierniki, pierniki nadziewane, pierniki w glazurze, pierniki nadziewane w glazurze, pierniki w czekoladzie, pierniki nadziewane w czekoladzie, pierniki w masie czekoladopodobnej, pierniki nadziewane w masie czekoladopodobnej, ciastka, ciastka w czekoladzie, ciastka w glazurze, herbatniki, herbatniki w czekoladzie, herbatniki w glazurze, wafle, wafle w czekoladzie, wafle przekładane, wafle przekładane w czekoladzie, wafle nadziewane, wafle nadziewane w czekoladzie, wyroby cukiernicze.

(111) **204334** (220) 2006 10 26 (210) 317157  
 (151) 2008 03 19 (441) 2007 02 05

(732) Fabryka Cukiernicza KOPERNIK Spółka Akcyjna, Toruń, PL.  
(540)



Kolor znaku: granatowy, złoty, niebieski, bordowy, żółty, biały, jasnoniebieski, zielony, brązowy, czarny  
(531) 6.7.4, 21.1.25, 26.15.1, 27.5.1, 29.1.15  
(510), (511) **30** pierniki, pierniki nadziewane, pierniki w glazurze, pierniki nadziewane w glazurze, pierniki w czekoladzie, pierniki nadziewane w czekoladzie, pierniki w masie czekoladopodobnej, pierniki nadziewane w masie czekoladopodobnej, ciastka, ciastka w czekoladzie, ciastka w glazurze, herbatniki, herbatniki w czekoladzie, herbatniki w glazurze, wafle, wafle w czekoladzie, wafle przekładane, wafle przekładane w czekoladzie, wafle nadziewane, wafle nadziewane w czekoladzie, wyroby cukiernicze.

(111) **204335** (220) 2006 10 26 (210) 317158  
(151) 2008 03 19 (441) 2007 02 05  
(732) Fabryka Cukiernicza KOPERNIK Spółka Akcyjna, Toruń, PL.  
(540)



Kolor znaku: złoty, niebieski, bordowy, żółty, biały, jasnoniebieski, zielony, brązowy, czarny  
(531) 6.7.4, 21.1.25, 26.15.1, 27.5.1, 29.1.15  
(510), (511) **30** pierniki, pierniki nadziewane, pierniki w glazurze, pierniki nadziewane w glazurze, pierniki w czekoladzie, pierniki nadziewane w czekoladzie, pierniki w masie czekoladopodobnej, pierniki nadziewane w masie czekoladopodobnej, ciastka, ciastka w czekoladzie, ciastka w glazurze, herbatniki, herbatniki w czekoladzie, herbatniki w glazurze, wafle, wafle w czekoladzie, wafle przekładane, wafle przekładane w czekoladzie, wafle nadziewane, wafle nadziewane w czekoladzie, wyroby cukiernicze.

(111) **204336** (220) 2006 10 24 (210) 317159  
(151) 2008 03 19 (441) 2007 02 05  
(732) Fabryka Cukiernicza KOPERNIK Spółka Akcyjna, Toruń, PL.  
(540)



Kolor znaku: czerwony, brązowy, biały  
(531) 6.7.11, 19.3.3, 27.5.1, 29.1.13  
(510), (511) **30** pierniki, pierniki nadziewane, wyroby cukiernicze.

(111) **204337** (220) 2006 10 24 (210) 317160  
(151) 2008 03 19 (441) 2007 02 05  
(732) Fabryka Cukiernicza KOPERNIK Spółka Akcyjna, Toruń, PL.  
(540)



Kolor znaku: fioletowy i odcienie, biały  
(531) 6.7.11, 19.3.3, 27.5.1, 29.1.12  
(510), (511) **30** pierniki, pierniki nadziewane, wyroby cukiernicze.

(111) **204338** (220) 2006 10 25 (210) 317196  
(151) 2008 03 25 (441) 2007 02 05  
(732) Ricochet Productions Limited, Brighton, GB.  
(540) SUPER NIANIA

(510), (511) **09** nagrania audio, nagrania wideo, nagrania audio-wizualne, nagrania, dyski kompaktowe, taśmy magnetyczne i kasety z taśmami, taśmy wideo, CD-Romy, płyty DVD, dyski laserowe, filmy kinematograficzne, komputery, programy komputerowe, oprogramowanie komputerowe, nagrania multimedialne, książki i publikacje w formie elektronicznej, gry elektroniczne, urządzenia i przyrządy do nagrywania i/lub reprodukcji dźwięku i/lub obrazu, materiały instruktażowe i do celów dydaktycznych w postaci urządzeń i przyrządów, części i wyposażenie do wszystkich wyżej wymienionych towarów, **16** papier, tektura, wyroby z papieru, wyroby z tektury, druki, książki, roczniki, publikacje, komiksy, śpiewniki, czasopisma, biuletyny, gazety, albumy, periodyki, dzienniki, katalogi, podręczniki, mapy, broszurki, ulotki, plakaty, materiały piśmienne, etykiety, przybory biurowe, materiały, urządzenia i przyrządy do rysowania i malowania, linijki, przyrządy do pisania, materiały instruktażowe i do celów dydaktycznych, materiały instruktażowe i do celów dydaktycznych w formie gier, materiały introligatorskie, okładki do książek, zakładki do książek, zestawy drukarskie, rysunki, obrazy, fotografie, wydruki, obrazki, kalendarze, pamiętniki, długopisy, ołówki, pudełka na ołówki, piórniki, znaczki, kartki do opakowań do prezentów, papier do opakowywania, karteczki do notowania, notatniki, książki adresowe, notesy osobiste, albumy fotograficzne, pudełka na prezenty, materiały przeznaczone dla artystów, pocztówki, kalkomania, gumki do ścierania, kartki okolicznościowe, naklejki, zegarki do nauki godzin, papierowe obrusy, papierowe serwetki, serwetki, chusteczki higieniczne, części i wyposażenie do wszystkich wyżej wymienionych towarów, **35** usługi sprzedaży detalicznej drogą elektroniczną obejmujące zabawki, puzzle, gry, gry edukacyjne, rowery trójkołowe, rowery, skutery, rolki, zabawki ogrodowe, piaskownice, huśtawki, zjeżdżalnie, domki, trampoliny, namioty, tunele, sztalugi, materiały, urządzenia i przyrządy do rysowania i malowania, narzędzia do zabaw kreatywnych, wózki dziecięce, spacerówki, dostawki do spacerówek, foteliki samochodowe, oznakowania informujące, że dziecko znajduje się w samochodzie, osłony przeciwsłoneczne, siodełka rowerowe, akcesoria rowerowe, torby podróżne, zdrową żywność przekąskąową, owoce i warzywa z upraw naturalnych, sztucce, talerze, miski, szklanki, kubki, naczynia i pojemniki kuchenne i do użytku domowego, krzeselka do karmienia, stoły, krzesła, laktatory, wyposażenie do szkoły, torby szkolne, pudełka śniadaniowe, materiały piśmienne, książki, publikacje, biuletyny, schodki, maty, ławki, woreczki z grochem, tablice do naklejania, plansze z regulaminem, białe tablice do pisania, produkty antyalergiczne, poduszki, zabawki do kąpiel, szczoteczki do zębów, szczotki do włosów, grzebienie, proszek do prania, szampony, perfumy, kosmetyki, wyroby toaletowe, preparaty do włosów, mydła, pasty do zębów, płyny do kąpieli, produkty do czyszczenia, grzebienie do wyczesywania wiesz, sterylizatory, nakładki na deskę sedesową, nocniki, produkty zapewniające bezpieczeństwo w domu i podczas zabawy, zamki do drzwi z alarmem, zabezpieczenia schodów, zabezpieczenia ostrych kantów, osłony

zabezpieczające, nakładki na Kuchenki, blokady przed otwieraniem lodówki, ochraniacze na nadgarstki, ochraniacze na kolana, artykuły i odzież odbłaskowa do ochrony przed wypadkami, kaski rowerowe, sprzęt do nauki pływania zabezpieczający przed utonięciem, regulowane kamizelki ratunkowe, produkty zapewniające bezpieczeństwo, łóżeczka dziecięce, łóżka pościel, lampki nocne, meble, tapety, plakaty, zasłony zaciemniające, elektroniczne nianie, elektroniczne nianie z kamerą i dźwiękiem, odzież, obuwie i nakrycia głowy, kombinezony letnie, kostiumy kąpielowe, kąpielówki, T-shirty, czapki, kubki do kawy, parasolki, fartuchy, okulary, magnesy na lodówki, druki, pamiętniki, dzienniki, tablice do zapisywania wzrostu, zestawy do gier podczas podróży samochodem, mini zestawy ogrodowe, mini zestawy do gotowania i do sprzątania, mini zestawy stolarskie i mechaniczne, szklane i plastikowe pudełka i stoiki, klocki plastikowe lub drewniane, karty okolicznościowe, karteczki do pisania, znaczki, kartki do opakowań do prezentów, papier do opakowywania, nagrania dźwiękowe, audio i wizualne, DVD, video, prenumeraty czasopism, dzwonki do telefonów SN, nagrane wiadomości SN, pliki video SN (wykupienie usługi w telefonie komórkowym), organizery, kalendarze, laminowane tablice plastikowe, **38** usługi w zakresie transmisji wiadomości i informacji; usługi w zakresie transmisji dźwięku i/lub obrazu; usługi w zakresie telekomunikacji informacyjnej obejmującej również strony internetowe; usługi w zakresie zapewniania dostępu do blogów, chat roomów, tablic ogłoszeniowych lub forów dyskusyjnych, w tym również w drodze online; zapewnianie dostępu do stron internetowych z forami dyskusyjnymi; usługi informacyjne, konsultingowe i doradcze; usługi komunikacyjne i telekomunikacyjne; usługi nadawcze; usługi związane z interaktywnym nadawaniem i komunikacją; usługi w zakresie nadawania i transmisji programów radiowych, telewizyjnych, drogą kablową, przez satelitę oraz internet; usługi w zakresie nadawania i transmisji danych, obrazów, dźwięków, grafiki lub informacji cyfrowych oraz danych przez bezprzewodowe nadajniki telegraficzne, urządzenia telekomunikacyjne, drogą cyfrową, światłowodową, kablową, radiową, internetową, elektroniczną lub satelitarną; interaktywne usługi telefoniczne, radiowe, internetowe, telexowe i telewizyjne; usługi w zakresie poczty elektronicznej; usługi telexowe i przesyłanie tekstów za pomocą video; usługi w zakresie dostarczania informacji dotyczących bieżących wydarzeń; usługi w zakresie agencji informacyjnych; usługi w zakresie zapewniania dostępu do internetu; usługi w zakresie zapewniania dostępu i połączeń telekomunikacyjnych do komputerowych baz danych i internetu, usługi abonentowe dotyczące telewizji kablowej, usługi abonentowe dotyczące transmisji danych; usługi w zakresie nadawania filmów video, telewizji oraz radia przez internet; usługi telekomunikacji multimedialnej; usługi informacyjne, konsultingowe i doradcze odnoszące się do wszystkich wyżej wymienionych usług; wszystkie w odniesieniu do wyżej wymienionych usług łącznie z usługami świadczonymi online z komputera sieciowego lub poprzez sieć mobilną lub przez internet lub sieci zewnętrzne, **41** usługi rozrywkowe i informacyjne świadczone użytkownikom drogą elektronicznych mediów komunikacyjnych, w szczególności przez Internet, telefon komórkowy, telewizję i radio; usługi w zakresie udzielania informacji (również informacji interaktywnych) dotyczących dzieci oraz na temat usług związanych z dziećmi; dostarczanie drogą online katalogów produktów i usług dla dzieci; usługi w zakresie dostarczania publikacji drogą online; usługi rozrywkowe, w tym w formie programów reality przekazywanych przez telewizję, radio, drogą kablową, przez satelitę oraz internet; usługi w zakresie realizacji i produkcji telewizyjnych programów reality, na video i DVD; usługi w zakresie realizacji i produkcji, udostępniania do kilku stacji, rozprowadzania, nadawania w sieci (internet) i wynajmu programów radiowych, telewizyjnych, video, satelitarnych, kablowych i internetowych; usługi w zakresie przedstawiania i udostępniania do kilku stacji programów cyfrowych; usługi rozrywkowe i edukacyjne świadczone przez telewizję, video, satelitę, internet, drogą światłowodową, kablową i radiową; usługi w zakresie programowania telewizyjnego środkami nadawczymi drogą światłowodową, kablową, internetową, cyfrową i satelitarną; usługi w zakresie organizowania, realizacji i nagrywania uroczystości, wykładów, seminariów, debat, konferencji i spotkań odbywających się na żywo; usługi w zakresie realizacji, przedstawiania, udostępniania kilku stacjom, rozprowadzanie, nadawanie w sieci, wynajem i dostarczanie filmów, nagrań video, nagrań audio, DVD i CD ROM'ów; usługi w zakresie publikacji książek, czasopism, druków, periodyków i tekstów, filmów, nagrań dźwiękowych i video; udzielanie informacji w zakresie rozrywki

i edukacji drogą online z komputera sieciowego lub przez Internet; usługi informacyjne, konsultingowe i doradcze odnoszące się do wszystkich wyżej wymienionych usług; usługi informacyjne, konsultingowe i doradcze odnoszące się do wyżej wymienionych usług, łącznie z usługami świadczonymi online z komputera sieciowego lub poprzez sieć mobilną lub przez Internet lub sieci zewnętrzne.

(111) **204339** (220) 2006 10 25 (210) 317197  
 (151) 2008 03 25 (441) 2007 02 05  
 (732) Syngenta Limited, Guildford, GB.  
 (540) BOXER  
 (510), (511) **05** preparaty do zwalczania robactwa, fungicydy, herbicydy.

(111) **204340** (220) 2006 10 25 (210) 317206  
 (151) 2008 03 25 (441) 2007 02 05  
 (732) WYETH, Madison, US.  
 (540) KETOPROPIG  
 (510), (511) **05** preparaty i substancje weterynaryjne.

(111) **204341** (220) 2006 10 25 (210) 317216  
 (151) 2008 03 25 (441) 2007 02 05  
 (732) TOMTRADING Sp. z o.o., Toruń, PL.  
 (540) TOMTRADING  
 (510), (511) **01** gazy techniczne, preparaty chłodnicze, **07** dmuchawy, maszyny i urządzenia elektryczne do prania dywanów, elektryczne froterki do parkietów, elektryczne młynki do kawy, krajalnice, elektryczne urządzenia kuchenne, malaksery, elektryczne maszynki do siekania i mielenia mięsa, miksery, elektryczne młynki domowe, maszyny do nadmuchu, urządzenia elektromechaniczne do przygotowywania napojów, noże elektryczne, nożyce elektryczne, odkurzacze, rozdrabniarki odpadków, maszyny do ostrzenia, elektryczne domowe wyciskacze do owoców, pralki, prasownice, elektryczne otwieracze do puszek, elektryczne szatkownice do warzyw, sokowirówki, ubijaczki elektryczne do użytku domowego, wilki do mięsa, wirówki i suszarki do odzieży, roboty kuchenne elektryczne, zmywarki do naczyń, **09** odtwarzacze dźwięku i obrazu, nagrywarki i odtwarzacze do dysków optycznych (CD i DVD), wzmacniacze akustyczne, magnetofony, gramofony, telewizory, telewizory plazmowe i ciekłokrystaliczne, zestawy kina domowego, procesory dźwięku, ekrany projekcyjne, komputery, monitory, urządzenia peryferyjne do komputerów, aparaty fotograficzne i akcesoria do nich, głośniki, kolumny, zestawy głośnikowe, nośniki danych, dźwięku i obrazu, żelazka elektryczne, **11** bidety, bojler, grzejniki do centralnego ogrzewania, opiekacze, aparatura i urządzenia chłodnicze, instalacje do dystrybucji wody, elektryczne ekspresy do kawy, grzejniki elektryczne, frytownice elektryczne, gofrownice elektryczne, instalacje i urządzenia klimatyzacyjne, klimatyzacja, klimatyzatory, kuchenki, kuchenki mikrofalowe, lampy elektryczne, lodówki, zamrażarki, chłodziarki, chłodziarko-zamrażarki, kabiny natryskowe, natryski, prysznic, krany i baterie, wanny, wanny z hydromasażem, sedesy, umywalki, zlewy, kominki, piekarniki, płuczki ustępowe, piece kuchenne, urządzenia wentylacyjne, okapy kuchenne, wentylatory, suszarki do włosów, **37** nadzór budowlany, informacja budowlana, budownictwo, instalowanie i naprawy urządzeń dla chłodnictwa i klimatyzacji, budowanie domów na rzecz osób trzecich, **45** agencje detektywistyczne, agencje ochrony, doradztwo w sprawach bezpieczeństwa, eskorta, ochrona osobista, monitoring systemów bezpieczeństwa i antywłamaniowych, nadzór nocny.

(111) **204342** (220) 2006 10 25 (210) 317217  
 (151) 2008 03 25 (441) 2007 02 05  
 (732) TOMTRADING Sp. z o.o., Toruń, PL.  
 (540) TOMTRADING-BOV  
 (510), (511) **45** agencje detektywistyczne, agencje ochrony, doradztwo w sprawach bezpieczeństwa, eskorta, ochrona osobista, monitoring systemów bezpieczeństwa i antywłamaniowych, nadzór nocny.

(111) **204343** (220) 2006 10 26 (210) 317249  
 (151) 2008 04 21 (441) 2007 02 05  
 (732) Zakład Budowlany „MEDBUD” S.C. Tomasz Medwediuk, Marek Medwediuk, Gorzów Wlkp., PL.

(540)



Kolor znaku: czerwony, biały, popielaty

(531) 7.15.1, 27.5.1, 29.1.13

(510), (511) **37** budownictwo mieszkaniowe, budownictwo obiektów przemysłowych i handlowych, remonty budynków, remonty elewacji zabytkowych, remonty mieszkań, roboty termoizolacyjne, docieplanie budynków, zabezpieczanie budynków przed wilgocią, roboty konserwacyjne ogólnobudowlane, stolarskie, hydrauliczne i elektryczne, montaż i naprawa instalacji grzewczych, instalowanie i naprawa urządzeń klimatyzacyjnych, montaż i naprawa instalacji alarmowych i przeciwpożarowych, usługi dekarские, montaż rusztań, informacja budowlana, nadzór budowlany.

(111) **204344** (220) 2006 10 26 (210) 317272

(151) 2008 04 18 (441) 2007 02 05

(732) Przedsiębiorstwo Produkcyjno Handlowo Usługowe TESPOL Tadeusz Koralewski, Stanisławów Stary, PL.

(540) MONA

(510), (511) **25** rajstopy, skarpety, podkolanówki, pończochy.(111) **204345** (220) 2006 10 27 (210) 317291

(151) 2008 02 25 (441) 2007 02 05

(732) Rafał Przybyło, Bochnia, PL.

(540) ODCISK BOBASA

(510), (511) **06** opakowania blaszane z białej blachy, pojemniki do pakowania metalowe (przechowywania), kasety metalowe, metalowe pudełka, pudełka z metalu nieszlachetnych, płyty pamiątkowe metalowe, **19** tablice pamiątkowe niemetalowe, gips, glina ceglarska, glina garncarska, **20** dzieła sztuki z wosku, gipsu lub tworzyw sztucznych, popiersia z drewna, wosku, gipsu lub tworzyw sztucznych, posążki z drewna, wosku, gipsu lub tworzyw sztucznych, pudełka drewniane lub z tworzyw sztucznych, figury z wosku.

(111) **204346** (220) 2006 10 27 (210) 317297

(151) 2008 02 25 (441) 2007 02 05

(732) „AGROCOMEX” Spółka z ograniczoną odpowiedzialnością, Jabłonowo Pomorskie, PL.

(540)



Kolor znaku: szary i odcienie, biały

(531) 7.3.5, 7.3.25, 9.7.1, 11.1.1, 11.1.10, 11.1.13, 11.3.5, 11.3.14, 11.3.23, 13.3.1, 13.3.23, 13.3.24, 26.1.2, 27.5.1, 29.1.12

(510), (511) **29** nabiał, mięso, oleje jadalne, tłuszcze.(111) **204347** (220) 2006 10 27 (210) 317307

(151) 2008 03 11 (441) 2007 02 05

(732) Przedsiębiorstwo Usług Hotelarskich i Turystycznych, Kraków, PL.

(540)



Kolor znaku: czerwony, zielony, niebieski

(531) 1.3.2, 6.1.2, 6.1.4, 27.5.1, 29.1.13

(510), (511) **36** dzierżawa majątku nieruchomego, wynajmowanie pomieszczeń biurowych, **37** pranie bielizny, pranie bielizny pościelowej, malowanie, tapetowanie, **39** biuro turystyczne, organizowanie wycieczek, podróży, **41** wypoczynek (usługi związane z organizacją), nauczanie, edukacja, **43** domy turystyczne, pensjonaty, rezerwacje hotelowe, stołówki, restauracje (posiłki).

(111) **204348** (220) 2006 10 28 (210) 317326

(151) 2008 03 11 (441) 2007 02 05

(732) INWEMER SYSTEM Spółka z o.o. Zakład Pracy Chronionej, Piotrków Trybunalski, PL.

(540) INWEMER

(510), (511) **36** dzierżawa nieruchomości, zarządzanie nieruchomościami, wynajem nieruchomości, **37** usługi budowlane i instalacyjne, naprawy, czyszczenie pomieszczeń, budynków, otwartych terenów, pojazdów, taboru kolejowego, wyrobów włókienniczych i futrzarskich, rozbiórka budynków, usługi porządkowe, remontowe, konserwacja i renowacja budynków, maszyn, urządzeń biurowych, komputerów, instalacji elektrycznych, gazowych, wodno-kanalizacyjnych, wentylacyjnych, roboty budowlane izolacyjne, impregnowanie materiałów budowlanych i podłogowych, **39** usługi transportowe i magazynowe, dystrybucja energii, ciepła, wody, przesyłek, **41** nauczanie, kształcenie, tłumaczenia, rozrywka, sport, **44** projektowanie terenów zielonych, ogrodów, usługi sanitarne, **45** usługi ochroniarskie.

(111) **204349** (220) 2006 10 30 (210) 317361

(151) 2008 02 15 (441) 2007 02 05

(732) Firma Handlowa „WALOR” A. Nowak, W. Fryc Spółka Jawna, Kolbuszowa, PL.

(540) NAK

(510), (511) **03** artykuły chemii gospodarczej, preparaty do pielęgnacji samochodów, produkty kosmetyczne, środki myjące, czyszczące i konserwujące do pielęgnacji pojazdów, szampony, płyny do spryskiwaczy szyb samochodowych, środki do czyszczenia szkła, metalu, skóry i tworzyw sztucznych, wosk polerski, materiały ściernie, papier ścierny i polerujący, preparaty do polerowania, środki myjące, preparaty do usuwania farby, **06** drobnica metalowa, opaski zaciskowe metalowe, pierścienie metalowe, pierścienie metalowe osadczce, płytki metalowe, przewody ciśnieniowe metalowe, przewody rurowe instalacyjne rozgałęźne metalowe, pierścienie zabezpieczające (oringi i segera), smarowniczkі, kołki, śruby, nakrętki i tuleje metalowe, łańcuchy metalowe, łańcuchy zabezpieczające metalowe, **07** łożyska kulkowe, łożyska (części maszyn), paski napędowe do wentylatorów silników, pierścienie tłokowe, pasy do prądnic i silników spalinowych, pierścienie smarowe, pompy i pompki smarownicze, świece zapłonowe do silników spalinowych, **12** drążki skrętne do pojazdów, gwoździe do opon, hamulce do pojazdów, klocki i szczęki hamulcowe do pojazdów, lusterka do pojazdów, łańcuchy przeciwpoślizgowe, opony i dętki do pojazdów, pokrowce na siedzenia samochodowe, resory i sprężyny do zawieszania pojazdów, wycieraczki do szyb pojazdów, zderzaki samochodowe, łańcuchy napędowe do pojazdów lądowych, hydrauliczne obwody do pojazdów, **17** materiały izolacyjne, okładziny sprzęgieł i hamulców, pierścienie gumowe, pierścienie uszczelniające (simmeringi), pierścienie wodoszczelne, przewody giętkie do chłodnic pojazdów, przewody giętkie niemetalowe, taśmy i tkaniny izolacyjne, tuleje gumowe, uszczelki, zderzaki gumowe, węże hydrauliczne niemetalowe, **19** przewody ciśnieniowe niemetalowe, **20** śruby i nakrętki niemetalowe, sworznie niemetalowe, zaciski niemetalowe do kabli, **35** zgrupowanie na rzecz osób trzecich różnych towarów obejmujących: artykuły chemii gospodarczej, preparaty do pielęgnacji samochodów, produkty kosmetyczne, środki myjące, czyszczące i konserwujące do pielęgnacji pojazdów, szampony, płyny do spryskiwaczy szyb samochodowych, środki do czyszczenia szkła, metalu, skóry i tworzyw sztucznych, wosk polerski, materiały ściernie, papier ścierny i polerujący, preparaty do polerowania, środki myjące, preparaty do usuwania farby, drobnicę metalową, opaski zaciskowe metalowe, pierścienie metalowe, pierścienie metalowe osadczce, płytki metalowe, przewody ciśnieniowe metalowe, przewody rurowe instalacyjne rozgałęźne metalowe, pierścienie zabezpieczające (oringi i segera), smarowniczkі, kołki, śruby, nakrętki i tuleje metalowe, łańcuchy metalowe, łańcuchy zabezpieczające metalowe, łożyska kulkowe, łożyska (części maszyn), paski napędowe do wentylatorów silników, pierścienie tłokowe, pasy do prądnic i silników spalinowych, pierścienie smarowe, pompy i pompki sma-



rownicze, świece zapłonowe do silników spalinowych, drążki skrzynne do pojazdów, gwoździe do opon, hamulce do pojazdów, klocki i szczyki hamulcowe do pojazdów, lusterka do pojazdów, łańcuchy przeciwpoślizgowe, opony i dętki do pojazdów, pokrowce na siedzenia samochodowe, resory i sprężyny do zawieszania pojazdów, wycieraczki do szyb pojazdów, zderzaki samochodowe, łańcuchy napędowe do pojazdów lądowych, hydrauliczne obwody do pojazdów, materiały izolacyjne, okładziny sprzęgieł i hamulców, pierścienie gumowe, pierścienie uszczelniające (simmeringi), pierścienie wodoszczelne, przewody giętkie do chłodnic pojazdów, przewody giętkie niemetalowe, taśmy i tkaniny izolacyjne, tuleje gumowe, uszczelki, zderzaki gumowe, węże hydrauliczne niemetalowe, przewody ciśnieniowe niemetalowe, śruby i nakrętki niemetalowe, sworznie niemetalowe, zaciski niemetalowe do kabli pozwalające nabywcy wygodnie je oglądać i kupować w sklepach, hurtowniach oraz na stronie internetowej, prowadzenie sprzedaży powyższych towarów także w ramach sklepu internetowego, rozpowszechnianie materiałów reklamowych, fachowe doradztwo handlowe, organizowanie różnorodnej reklamy i promocji na rzecz osób trzecich, organizowanie i współudział w targach i wystawach handlowych i reklamowych na rzecz osób trzecich, elektroniczny serwis informacyjny z możliwością bezpośredniej wymiany informacji, usługi internetowe związane z pośrednictwem handlowym w zakresie dostępu do informacji o oferowanych towarach i świadczonych usługach poprzez skomputeryzowane przyjmowanie zamówień i zleceń w celu umożliwienia zainteresowanym osobom brania udziału w różnorodnych transakcjach handlowych.

(111) **204350** (220) 2006 10 30 (210) 317363  
 (151) 2008 02 15 (441) 2007 02 05  
 (732) „DS-LOGIC” Spółka z o.o., Poznań, PL.  
 (540)

MEDISAR

Kolor znaku: srebrny

(531) 27.5.1, 29.1.6  
 (510), (511) **03** pasty i koncentraty do zębów, płyny do higieny jamy ustnej, kosmetyki, **21** szczoteczki do zębów, **35** zgrupowanie na rzecz osób trzecich wymienionych towarów z klas 3 i 21 pozwalające nabywcy wygodnie oglądać i kupować te towary poprzez katalog.

(111) **204351** (220) 2006 10 30 (210) 317365  
 (151) 2008 02 15 (441) 2007 02 05  
 (732) „AVITA” Stanisław Pawlik Spółka Jawna, Osielesko, PL.  
 (540)



Kolor znaku: czerwony, biały, zielony, szary, jasnożółty, różowy, czarny

(531) 3.4.2, 3.4.13, 5.7.3, 5.11.1, 26.1.1, 26.4.2, 27.5.1, 29.1.15  
 (510), (511) **31** dodatek mikrobiologiczny do zakiszania zielonek z traw, koniczyn lub ich mieszanin oraz wszystkich rodzajów energetycznych pasz objętościowych zbóż i kukurydzy.

(111) **204352** (220) 2006 10 30 (210) 317389  
 (151) 2008 04 15 (441) 2007 02 05  
 (732) „STAYPOLAND” Spółka z o.o., Warszawa, PL.  
 (540)



Kolor znaku: czarny, pomarańczowy, błękitny  
 (531) 24.17.25, 26.11.1, 27.5.1, 29.1.13

(510), (511) **09** programy komputerowe, **36** pośrednictwo majątkiem nieruchomości, **39** usługi transportowe autobusowe, organizowanie podróży, organizowanie wycieczek, rezerwacja miejsc na podróż, transport samochodowy, wypożyczanie samochodów, pośrednictwo w transporcie, rezerwacja transportowa, usługi agencji turystycznej (z wyjątkiem rezerwacji hoteli, pensjonatów), zwiedzanie turystyczne, rezerwanie miejsc na wycieczki, **41** organizowanie i obsługa konferencji, organizowanie i obsługa kongresów, kursy korespondencyjne, nauczanie, nauczanie korespondencyjne, organizowanie i prowadzenie konferencji, organizowanie i prowadzenie kongresów, tłumaczenia, informacja o wypoczynku, usługi związane z organizacją wypoczynku, organizowanie i obsługa zjazdów, informacja o edukacji, usługi związane z obozami wakacyjnymi w ramach rozrywki i zabawy, organizowanie obozów sportowych, informacja o rekreacji, organizowanie i prowadzenie seminariów, organizowanie przyjęć, **42** projektowanie systemów komputerowych, projektowanie oprogramowania komputerowego, tworzenie i utrzymywanie stron internetowych dla osób trzecich, **43** rezerwanie noclegów, wynajmowanie miejsc noclegowych, rezerwacja miejsc w pensjonatach, usługi agencji zakwaterowania w hotelach i pensjonatach, rezerwacja, hotelowe, wynajmowanie sal na posiedzenia.

(111) **204353** (220) 2006 10 30 (210) 317392  
 (151) 2008 04 11 (441) 2007 02 05  
 (732) Cadbury Wedel Spółka z o.o., Warszawa, PL.  
 (540)



Kolor znaku: biały, żółty i odcienie, czerwony, niebieski, brązowy i odcienie

(531) 8.1.19, 25.1.15, 25.5.2, 26.4.2, 27.5.1, 29.1.15  
 (510), (511) **30** niemedyczne słodycze, czekolada, słodycze na bazie czekolady, słodycze na bazie cukru, w tym guma do żucia, słodycze mrożone, ciasta i ciastka.

(111) **204354** (220) 2006 10 30 (210) 317393  
 (151) 2008 04 11 (441) 2007 02 05  
 (732) Grupa Żywiec S.A., Żywiec, PL.  
 (540) Królewskie-najpiwniejsze piwo  
 (510), (511) **32** piwo, w tym piwo bezalkoholowe.

(111) **204355** (220) 2006 10 30 (210) 317404  
 (151) 2008 04 11 (441) 2007 02 05  
 (732) „INTRO” Paweł Fatyga, Ziębice, PL.  
 (540)



Kolor znaku: czerwony, czarny

(531) 27.5.1, 29.1.12  
 (510), (511) **35** usługi pośrednictwa handlowego polegające na zawieraniu hurtowej i detalicznej transakcji kupna i sprzedaży za pośrednictwem sieci komputerowej, sklepu oraz poza siecią sklepową, części, akcesoriów do pojazdów samochodowych, pojazdów samochodowych, towarów AGD do użytku domowego, sprzętu i akcesoriów radiowo-telewizyjnych, w tym urządzeń RTV, AV, DVD, DC, odtwarzaczy mp3, telefonów, sprzętu i artykułów fotograficznych, instrumentów muzycznych, usługi badania rynku i opinii publicznej, organizowanie, administrowanie i zarządzanie promocją, **37** usługi budowlane w zakresie budownictwa mieszkaniowego, wykonawstwo robót ogólnobudowlanych związanych z wznoszeniem i wykańczaniem budynków, roboty murarskie, dekarские, tynkarskie, malarskie, izolacyjne, montaż stolarki budowlanej, wykonywanie ścian i podłóg, usługi instalacyjne budowlane, montaż instalacji elektrycznych i osprzętu elektrycznego, montaż instalacji grzewczych, wentylacyjnych i klimatyzacyjnych, montaż instalacji wodno-kanalizacyjnych, montaż instalacji gazowych.

(111) **204356** (220) 2006 10 31 (210) 317423  
 (151) 2008 04 14 (441) 2007 02 05  
 (732) „DELTA-GRAPHIX” Marian Dreszer, Tarnów, PL.  
 (540) fabryka życzeń  
 (510), (511) **16** albumy, atlasy, bloczki do pisania, obwoluty na dokumenty, druki, fotografie, reprodukcje graficzne, kalendarze, karton, karty okolicznościowe, karty pocztowe, koperty, książki, papier do pisania listów, materiały piśmienne, naklejki, nalepki, materiały do nauczania, notesy, obwoluty, okładki, papier do pakowania, papier do pakowania prezentów, papier do pisania, podręczniki, portrety, przybory do pisania, rury tekturowe na dokumenty, skoroszyty na dokumenty, śpiewniki, taśmy klejące, teczki na dokumenty, zakładki do książek, zeszyty, karty z życzeniami, opakowania z tektury, z papieru, z tworzyw sztucznych, opakowania z nadrukiem, plansze, stojaki reklamowe, obwoluty, koperty, pudełka kartonowe i z papieru, torby do pakowania z papieru i z tworzyw sztucznych, **40** usługi w zakresie wykonywania nadruków, zdobienia opakowań i kart okolicznościowych, **42** usługi projektowania kart okolicznościowych i opakowań.

(111) **204357** (220) 2006 10 31 (210) 317424  
 (151) 2008 04 14 (441) 2007 02 05  
 (732) „DALIA” Spółka z o.o., Łódź, PL.  
 (540) HA-LONG  
 (510), (511) **36** usługi ubezpieczeniowe, **39** usługi turystyczne biuro podróży, wynajem samochodów, **43** usługi gastronomiczne-przygotowanie i serwowanie posiłków.

(111) **204358** (220) 2006 10 31 (210) 317429  
 (151) 2008 04 14 (441) 2007 02 05  
 (732) FUNDACJA „UAKTYWNIJ SIĘ”, Wrocław, PL.  
 (540)



Kolor znaku: granatowy, pomarańczowy  
 (531) 25.1.1, 25.5.1, 27.5.1, 29.1.1, 29.1.4  
 (510), (511) **37** czyszczenie i pranie dywanów i wykładzin, sprzątanie, **39** usługi transportowe w zakresie odbioru i dowozu od i do klienta przedmiotów powierzonych do prania lub czyszczenia.

(111) **204359** (220) 2006 11 02 (210) 317440  
 (151) 2008 04 14 (441) 2007 02 05  
 (732) Zakład Mechaniczno-Remontowy S.C. Wojciech Ciaćma, Marian Piec, Dariusz Reikowski, Kraków, PL.  
 (540)



Kolor znaku: biały, czarny, pomarańczowy  
 (531) 25.1.1, 25.5.2, 27.5.1, 29.1.13  
 (510), (511) **07** maszyny i urządzenia do pakowania, dozowania, zamykania opakowań, etykietowania i transportu opakowań, maszyny i urządzenia dla przemysłu farmaceutycznego, **09** aparatura kontrolno-pomiarowa dla przemysłu farmaceutycznego, **37** usługi w zakresie remontów, modernizacji serwisu urządzeń i maszyn do pakowania i dozowania dla przemysłu farmaceutycznego, **42** prace projektowe i doradztwo techniczne związane z mechanizacją pakowania i dozowania w przemyśle farmaceutycznym.

(111) **204360** (220) 2006 11 02 (210) 317454  
 (151) 2008 04 21 (441) 2007 02 05  
 (732) TERMO ORGANIKA Sp. z o.o., Kraków, PL.  
 (540) CIEPŁE KROPKI NA SZCZĘŚCIE  
 (510), (511) **17** izolacje przeciwwilgociowe budynków, materiały cieplochronne, materiały uszczelniające i izolacyjne, siatki niemetalowe, styropian i produkty styropianowe, farby, lakiery i oleje izolacyjne, taśmy i tkaniny izolacyjne, zaprawy izolacyjne, izolacyjne folie metalowe, izolatory, izolatory do przewodów elektrycznych, żywice syntetyczne i sztuczne, przewody, osłony i izolatory ceramiczne, wełna mineralna, **19** niemetalowe materiały budowlane i wykończeniowe, w tym beton

i elementy betonowe, produkty bitumiczne, ceramika budowlana, cement, wapno, gips, glina, granit, szkło budowlane techniczne i izolacyjne, kamień budowlany, spoiwa murarskie, drewno budowlane, niemetalowe konstrukcje, listwy i płyty budowlane, **37** usługi budowlane i remontowe budynków, wykonywanie izolacji i dociepleń.

(111) **204361** (220) 2004 12 09 (210) 288619  
 (151) 2008 02 12 (441) 2005 03 21  
 (732) Kancelaria Podatkowo-Finansowa „PROGNOZA” Sp. z o.o., Katowice, PL.  
 (540) PROGNOZA  
 (510), (511) **35** profesjonalne doradztwo w zakresie działalności gospodarczej i zarządzania, zarządzanie i kierowanie w zakresie prowadzenia działalności gospodarczej, zarządzanie holdingami, rekrutacja pracowników i poszukiwanie personelu, badanie rynku i opinii publicznej, prowadzenie księgowości, reklamy, usługi sekretarskie, **36** pośrednictwo finansowe, doradztwo finansowe, **41** organizowanie szkoleń, pozaszkolne formy kształcenia, usługi wydawnicze.

(111) **204362** (220) 2006 02 27 (210) 306685  
 (151) 2008 01 11 (441) 2006 06 12  
 (732) 7 ANNA, Anna Katarzyna Kłos, Gdańsk, PL.  
 (540)



Kolor znaku: czerwony, czarny, biały  
 (531) 1.1.1, 27.5.1, 29.1.1, 29.1.6, 29.1.8  
 (510), (511) **12** rowery, siodełka do rowerów, kaski do rowerów, ochraniacze na ręce, nogi, korpus do rowerów, hamulce do rowerów, akcesoria do rowerów.

(111) **204363** (220) 2006 04 06 (210) 309101  
 (151) 2007 11 12 (441) 2006 07 10  
 (732) BESTO Sp. z o.o., Warszawa, PL.  
 (540)



(531) 26.4.2, 27.5.1  
 (510), (511) **39** przeprowadzki, usługi transportowe, dostarczanie przesyłek, transport pasażerski, miejski i drogowy, składowanie towarów, usługi kurierskie, magazynowanie, rozładunek towarów, dystrybucja przesyłek, przewóz bagaży, przewożenie ładunków, informacja o transporcie, wynajmowanie samochodów.

(111) **204364** (220) 2006 07 18 (210) 313328  
 (151) 2008 01 18 (441) 2006 10 30  
 (732) Media Express Spółka z o.o., Warszawa, PL.  
 (540) Super Express Live  
 (510), (511) **16** prasa, książki, czasopisma, **35** reklama i promocja prasowa, radiowa, telewizyjna i inne, reklama za pomocą sieci komputerowej, **38** przesyłanie informacji tekstowej i obrazowej, internet, **41** programy radiowe i telewizyjne, produkcja filmów.

(111) **204365** (220) 2006 11 02 (210) 317459  
 (151) 2008 04 10 (441) 2007 02 05  
 (732) Krüger Polska Sp. z o.o., Ostrów Mazowiecka, PL.  
 (540)



Kolor znaku: czarny, czerwony  
 (531) 27.5.1, 29.1.12

(510), (511) **05** preparaty farmaceutyczne, leki, preparaty dietetyczne do celów leczniczych, preparaty witaminowe do celów leczniczych, preparaty mineralne, napoje do celów leczniczych.

(111) **204366** (220) 2006 11 02 (210) 317463  
(151) 2008 04 10 (441) 2007 02 05

(732) Przedsiębiorstwo Farmaceutyczne „ZIOŁOLEK” Sp. z o.o., Poznań, PL.

(540) LINOVIT

(510), (511) **05** dietetyczne środki spożywcze wspomagające leczenie, żywność dietetyczna do celów leczniczych, preparaty witaminowe, **29** środki spożywcze uzupełniające dietę o witaminy na bazie olejów i tłuszczów jadalnych.

(111) **204367** (220) 2006 11 02 (210) 317484  
(151) 2008 04 10 (441) 2007 02 05

(732) Zakład Budowlano-Remontowo-Handlowy HOLDBUD Arkadiusz Hołda, Katowice, PL.

(540) TVS

(510), (511) **35** usługi: prowadzenia agencji informacji handlowej i agencji reklamowej, badania rynku i opinii publicznej, badań w dziedzinie działalności gospodarczej, doboru personelu, doradztwa specjalistycznego w sprawach działalności gospodarczej oraz w zakresie organizowania i prowadzenia działalności gospodarczej, doradztwa w zakresie zarządzania personalnego, badań i poszukiwań w działalności gospodarczej, sporządzania ekspertyz w zakresie działalności gospodarczej, pozyskiwania i systematyzacji danych do komputerowych baz danych, komputerowego zarządzania plikami, organizowania wystaw w celach handlowych lub reklamowych, komputerowego wyszukiwania informacji dla osób trzecich, pokazy towarów, pomocy w prowadzeniu działalności gospodarczej i w zakresie zarządzania, sporządzania prognoz ekonomicznych, promocji sprzedaży dla osób trzecich, reklamy radiowej, telewizyjnej i za pośrednictwem sieci komputerowych, w tym sieci Internet, publikowania tekstów reklamowych, reklamy korespondencyjnej i prasowej, sortowania danych w bazach komputerowych, wynajmu czasu reklamowego we wszystkich środkach przekazu jako usługi domu medialnego, pomocy w zarządzaniu przedsiębiorstwami handlowymi lub przemysłowymi, zarządzania zbiorami informatycznymi, **36** usługi: agencji pośrednictwa w handlu nieruchomościami, agencji ściągania wierzytelności, analiz finansowych, doradztwa w sprawach finansowych i ubezpieczeniowych, usług i operacji finansowych nie wymagających koncesji, tworzenia kapitału, pośrednictwa w obrocie giełdowym, inwestycji kapitałowych, elektronicznego transferu kapitału, lokat kapitału, administrowania nieruchomościami, wynajmu mieszkań, dzierżawy nieruchomości, pośrednictwa ubezpieczeniowego, usługi powierniczych, finansowania pożyczek, sponsoringu finansowego, usługi w zakresie wynajmowania powierzchni biurowych, usługi w zakresie zarządzania majątkiem i nieruchomościami, **38** usługi: prowadzenia agencji informacyjnej, emisji radiowej i telewizyjnej, przesyłu informacji, świadczenia łączności poprzez terminale komputerowe, poczty elektronicznej, transmisji programów radiowych i telewizyjnych za pomocą nadajników naziemnych i satelitarnych, telewizji kablowej, telewizji interaktywnej, usługi w zakresie przesyłu danych przez łącza telefoniczne i za pomocą telefonii komórkowej, **41** usługi: informacji o edukacji, rekreacji, oraz o imprezach rozrywkowych, organizowania i obsługi konferencji, kongresów, seminariów, sympozjów, konkursów o charakterze edukacyjnym lub rozrywkowym, kursów korespondencyjnych, publikowania książek, montażu programów radiowych i telewizyjnych, nauczania i nauczania korespondencyjnego, obsługi publikacji elektronicznych on-line, organizowania wystaw z dziedziny kultury lub edukacji, organizowania zawodów sportowych, publikowania tekstów innych niż teksty reklamowe, usługi związanych z organizacją wypoczynku, poradnictwa zawodowego w zakresie edukacji lub kształcenia, **42** usługi: administrowania stronami komputerowymi i sieciami komputerowymi, badań technicznych, prowadzenia prac badawczo-rozwojowych w dziedzinie nauk przyrodniczych, społecznych, humanistycznych i technicznych dla osób trzecich, sporządzania ekspertyz inżynierskich, instalacji i konserwacji oprogramowania komputerowego, aktualizacji oprogramowania komputerowego, odzyskiwania danych komputerowych, programowania komputerów, projektowania systemów i sieci komputerowych, konwersji danych lub dokumentów na formę elektroniczną, konwersji danych przez progra-

my komputerowe, projektowania oprogramowania komputerowego, opracowywania projektów technicznych, projektowania budynków, analiz systemów komputerowych, tworzenia i utrzymywania stron internetowych dla osób trzecich, wypożyczania oprogramowania komputerowego.

(111) **204368** (220) 2006 11 02 (210) 317485  
(151) 2008 04 10 (441) 2007 02 05

(732) WKT-Polska Sp. z o.o., Kraków, PL.

(540)



Kolor znaku: biały, czerwony

(531) 26.13.25, 27.5.1, 29.1.12

(510), (511) **06** folie aluminiowe, metalowe okładziny konstrukcyjne i budowlane, metalowe płyty konstrukcyjne, sufony metalowe, zestawy części budowlanych z metalu wykorzystywane w budowie i wykończeniu pomieszczeń mieszkalnych, **17** izolacje przeciwwilgociowe budynków, izolacje termiczne i akustyczne stosowane w budownictwie, ogrodnictwie, w przemyśle kolejowym, samochodowym i stocznioowym, materiały, pianki i tkaniny izolacyjne, zaprawy, farby i oleje izolacyjne, metalowe folie izolacyjne, taśmy montażowe systemów izolacyjnych, taśmy uszczelniając do drzwi i okien, tkaniny z włókna szklanego do izolacji, izolatory do przewodów elektrycznych, włókna mineralne, **19** szkło izolacyjne stosowane w budownictwie, stropowe belki niemetalowe, niemetalowe płyty budowlane, kasetony sufitowe, sufony niemetalowe, **22** uszczelnienia włóknowe do statków, **27** podłogowe wykładziny izolacyjne i winylowe, **35** usługi doradztwa w zakresie prowadzenia i organizowania działalności gospodarczej, prowadzenie sklepu lub hurtowni w zakresie materiałów budowlanych, także ich sprzedaż za pośrednictwem internetu, **37** usługi wykonywania i zakładania izolacji budynków, montażu, konserwacji i napraw systemów izolacyjnych, uszczelniania budynków, **39** usługi dystrybucji specjalistycznych materiałów budowlanych, transportu, dostawy i rozładunku specjalistycznych materiałów budowlanych, **41** usługi organizowania i prowadzenia szkoleń, sympozjów i seminariów dotyczących materiałów i izolacji budowlanych oraz ich montażu i konserwacji, **42** usługi projektowania budynków.

(111) **204369** (220) 2006 11 07 (210) 317633  
(151) 2008 03 25 (441) 2007 02 19

(732) Biuro Usług Księgowo-Podatkowych „BUCHALTER” Joanna Nowak, Katowice, PL.

(540)



Kolor znaku: granatowy, czerwony, szary

(531) 26.5.1, 26.5.4, 26.13.25, 27.5.1, 29.1.13

(510), (511) **35** analizy kosztów, doradztwo specjalistyczne w sprawach działalności gospodarczej, doradztwo w zakresie organizowania i prowadzenia działalności gospodarczej, doradztwo w zakresie zarządzania personalnego, prognozy ekonomiczne, prowadzenie ksiąg, przygotowywanie listy płac, usługi rachunkowości, weryfikacja rachunków, przygotowywanie zeznań podatkowych, **36** analizy finansowe, usługi likwidacji przedsiębiorstw, zarządzanie majątkiem, ekspertyzy do celów podatkowych, wyceny do celów podatkowych.

(111) **204370** (220) 2006 11 08 (210) 317714  
(151) 2008 03 05 (441) 2007 02 19

(732) Rybka Sławomir, Bydgoszcz, PL.

(540) DZIEŃ MARZYCIELA

(510), (511) **09** gry komputerowe, programy telewizyjne, filmy, audycje radiowe utrwalone w formie zapisanej taśmy filmowej, taśmy video,

taśmy magnetycznej, dysków optycznych w wersji przystosowanej do odtwarzania w komputerach multimedialnych, zapisane nośniki obrazu i dźwięku, **16** papier, karton i wyroby z tych materiałów nie ujęte w innych klasach, druki akcydensowe, kalendarze, foldery, prospekty, afisze, plakaty, fotografie, nalepki, publikacje drukowane, czasopisma, książki, broszury, materiały piśmienne, papeterie, torby do pakowania z papieru i tworzyw sztucznych, materiały szkoleniowe i instruktażowe (z wyjątkiem aparatów), **25** odzież, odzież sportowa, obuwie, nakrycia głowy, **28** gry, zabawki i sprzęt sportowy nie ujęte w innych klasach, gry elektroniczne inne niż telewizyjne, **35** usługi w zakresie reklamy: organizacja i prowadzenie kampanii reklamowych, wynajem i sprzedaż miejsca i czasu na cele reklamowe w ośrodkach masowego przekazu, usługi w zakresie produkcji audycji i filmów reklamowych dla radia, telewizji, filmu, internetu, usługi w zakresie dystrybucji i doręczania prospektów i próbek reklamowych, organizacji pokazów i wystaw, usługi badania opinii publicznej, **41** usługi w zakresie rozrywki: organizacja rozrywkowych widowisk telewizyjnych, audycji radiowych, produkcja filmów dokumentalnych, reportaży, programów telewizyjnych, organizacji teleturniejów i konkursów, usługi w zakresie organizacji nauczania, usługi w zakresie organizacji i produkcji nagrań filmowych, dźwiękowych, usługi w zakresie organizacji imprez artystycznych, estradowych, sportowych, rekreacyjnych, usługi wydawnicze publikowanie książek i innych materiałów drukowanych, usługi w zakresie obsługi technicznej i menedżerskiej produkcji telewizyjnej i filmowej.

(111) **204371** (220) 2006 11 08 (210) 317716  
(151) 2008 03 05 (441) 2007 02 19  
(732) Rybka Sławomir, Bydgoszcz, PL.

(540) DYŻURNY MARZYCIEL KRAJU  
(510), (511) **09** gry komputerowe, programy telewizyjne, filmy, audycje radiowe utrwalone w formie zapisanej taśmy filmowej, taśmy video, taśmy magnetycznej, dysków optycznych w wersji przystosowanej do odtwarzania w komputerach multimedialnych, zapisane nośniki obrazu i dźwięku, **16** papier, karton i wyroby z tych materiałów nie ujęte w innych klasach, druki akcydensowe, kalendarze, foldery, prospekty, afisze, plakaty, fotografie, nalepki, publikacje drukowane, czasopisma, książki, broszury, materiały piśmienne, papeterie, torby do pakowania z papieru i tworzyw sztucznych, materiały szkoleniowe i instruktażowe (z wyjątkiem aparatów), **28** gry, zabawki i sprzęt sportowy nie ujęte w innych klasach, gry elektroniczne inne niż telewizyjne, **35** usługi w zakresie reklamy: organizacja i prowadzenie kampanii reklamowych, wynajem i sprzedaż miejsca i czasu na cele reklamowe w ośrodkach masowego przekazu, usługi w zakresie produkcji audycji i filmów reklamowych dla radia, telewizji, filmu, internetu, usługi w zakresie dystrybucji i doręczania prospektów i próbek reklamowych, organizacji pokazów i wystaw, usługi badania opinii publicznej, **41** usługi w zakresie rozrywki: organizacja rozrywkowych widowisk telewizyjnych, audycji radiowych, produkcja filmów dokumentalnych, reportaży, programów telewizyjnych, organizacji teleturniejów i konkursów, usługi w zakresie organizacji nauczania, usługi w zakresie organizacji i produkcji nagrań filmowych, dźwiękowych, usługi w zakresie organizacji imprez artystycznych, estradowych, sportowych, rekreacyjnych, usługi wydawnicze publikowanie książek i innych materiałów drukowanych, usługi w zakresie obsługi technicznej i menedżerskiej produkcji telewizyjnej i filmowej.

(111) **204372** (220) 2006 11 08 (210) 317723  
(151) 2008 03 05 (441) 2007 02 19  
(732) ADAMUS Sp. z o.o., Kraków, PL.

(540) NEW CAR ADAMUS Sp. z o.o.  
(510), (511) **12** pojazdy, autoalarmy, autobusy, autokary, furgonki, wózki golfowe, karawany, karoserie samochodowe, motocykle, motorowery, ogumienie do kół pojazdów, omnibusy, pasy bezpieczeństwa do siedzeń w pojazdach, podwozia samochodów, pojazdy śnieżne, pojazdy chłodnie, pojazdy polewaczki, przyczepy do pojazdów, przyczepy bagażowe dwukołowe, samochody, samochody osobowe, samochody sportowe, wywrotki, **37** wynajem buldożerów, czyszczenie pojazdów, informacja o naprawach, wynajem koparek, mycie pojazdów, naprawa pojazdów, polerowanie pojazdów, obsługa pojazdów, smarowanie pojazdów, regeneracja silników zużytych lub częściowo zniszczonych, usługi stacji obsługi samochodów, **39** usługi transportowe autobusowe, pomoc w przypadku awarii samochodów, holowanie, informacja o transporcie, usługi kierowców, wynajmowanie miejsc parkingowych, usługi związane z parkowaniem samochodów, wypożyczanie pojazdów, wynajmowanie po-

wierzchni na salony samochodowe, transport samochodowy, transport sanitarny, wynajmowanie garaży, wypożyczanie samochodów wycieczkowych.

(111) **204373** (220) 2006 11 08 (210) 317724  
(151) 2008 03 05 (441) 2007 02 19  
(732) ADAMUS Sp. z o.o., Kraków, PL.  
(540)

**NEW CAR**  
ADAMUS Sp. z o.o.

Kolor znaku: biały, czerwony, szary

(531) 26.4.1, 26.11.1, 27.5.1, 29.1.13  
(510), (511) **12** pojazdy, autoalarmy, autobusy, autokary, furgonki, wózki golfowe, karawany, karoserie samochodowe, motocykle, motorowery, ogumienie do kół pojazdów, omnibusy, pasy bezpieczeństwa do siedzeń w pojazdach, podwozia samochodów, pojazdy śnieżne, pojazdy chłodnie, pojazdy polewaczki, przyczepy do pojazdów, przyczepy bagażowe dwukołowe, samochody, samochody osobowe, samochody sportowe, wywrotki, **37** wynajem buldożerów, czyszczenie pojazdów, informacja o naprawach, wynajem koparek, mycie pojazdów, naprawa pojazdów, polerowanie pojazdów, obsługa pojazdów, smarowanie pojazdów, regeneracja silników zużytych lub częściowo zniszczonych, usługi stacji obsługi samochodów, **39** usługi transportowe autobusowe, pomoc w przypadku awarii samochodów, holowanie, informacja o transporcie, usługi kierowców, wynajmowanie miejsc parkingowych, usługi związane z parkowaniem samochodów, wypożyczanie pojazdów, wynajmowanie powierzchni na salony samochodowe, transport samochodowy, transport sanitarny, wynajmowanie garaży, wypożyczanie samochodów wycieczkowych.

(111) **204374** (220) 2006 11 08 (210) 317735  
(151) 2008 03 05 (441) 2007 02 19  
(732) Twentieth Century Fox Film Corporation, Los Angeles, US.  
(540)

FOXlife

(531) 27.5.1

(510), (511) **16** czasopisma i periodyki, komiksy, książki z literaturą faktu, książki beletrystyczne, książeczki z obrazkami, papier listowy i koperty, plakaty, kalendarze, kartki okolicznościowe, oprawione i nieoprawione fotografie, pocztówki, karty kolekcjonerskie, książki adresowe, notatniki, segregatory, nalepki, **38** usługi w zakresie nadawania programów telewizyjnych, **41** usługi w zakresie realizacji i dystrybucji programów telewizyjnych i filmów, usługi w zakresie realizacji i dystrybucji przedstawień audiowizualnych przez mobilne urządzenia do komunikacji, usługi dostarczania przez internet informacji drogą on-line dotyczących telewizji, filmów i videorozrywki.

(111) **204375** (220) 2006 11 10 (210) 317823  
(151) 2008 04 15 (441) 2007 02 19  
(732) Fabryka Urządzeń Mechanicznych „CHOFUM”  
w Chocianowie Spółka Akcyjna, Chocianów, PL.  
(540)

CHOFUM

Kolor znaku: ciemnoniebieski, biały

(531) 26.1.2, 26.1.18, 27.5.1, 29.1.4, 29.1.6  
(510), (511) **06** odlewy żeliwne, **07** obrabiarki, **37** remonty obrabiarek.

(111) **204376** (220) 2006 11 10 (210) 317854  
(151) 2008 04 04 (441) 2007 02 19  
(732) FOBOS INVEST Spółka z o.o., Sztum, PL.

(540)



Kolor znaku: ciemnoczerwony, czarny

(531) 26.11.3, 26.11.12, 26.13.25, 27.5.1, 29.1.12

(510), (511) **16** materiały z tworzyw sztucznych i papieru do pakowania, **35** usługi w zakresie: rozpowszechniania materiałów reklamowych oraz próbek, promocji sprzedaży dla osób trzecich, **39** usługi w zakresie: konfekcjonowania towarów, pakowania i przepakowywania towarów, etykietowania towarów, dostarczania towarów, magazynowania i składowania towarów.

(111) **204377** (220) 2006 11 10 (210) 317855  
 (151) 2008 04 04 (441) 2007 02 19  
 (732) FOBOS INVEST Spółka z o.o., Sztum, PL.  
 (540)



Kolor znaku: ciemnoczerwony, czarny

(531) 26.11.3, 26.11.8, 26.11.12, 27.5.1, 27.5.14, 29.1.12

(510), (511) **16** materiały z tworzyw sztucznych i papieru do pakowania, **35** usługi w zakresie rozpowszechniania materiałów reklamowych oraz próbek, promocji sprzedaży dla osób trzecich, **39** usługi w zakresie: konfekcjonowania towarów, pakowania i przepakowywania towarów, etykietowania towarów, dostarczania towarów, magazynowania i składowania towarów.

(111) **204378** (220) 2006 11 13 (210) 317865  
 (151) 2008 02 22 (441) 2007 02 19  
 (732) ACCESS TRADING Spółka z o.o., Wólka Kosowska, PL.  
 (540)



Kolor znaku: zielony, czerwony, biały

(531) 9.1.7, 9.1.10, 27.5.1, 29.1.13

(510), (511) **24** koce, pledy, obrusy, ręczniki, ścierki, bielizna pościelowa, kapy, narzuty, **27** dywaniki, wycieraczki.

(111) **204379** (220) 2006 11 17 (210) 318075  
 (151) 2008 04 21 (441) 2007 02 19  
 (732) EXPRESS HANDEL BEZ GRANIC Sp. z o.o., Warszawa, PL.  
 (540)



Kolor znaku: biały, granatowy

(531) 26.4.1, 27.5.1, 27.5.24, 29.1.12

(510), (511) **20** beczki niemetalowe, drabiny z tworzyw sztucznych, pojemniki i butelki z tworzyw sztucznych, chodziki dla dzieci z two-

ryw sztucznych, **21** garnki z tworzyw sztucznych, durszlaki, przybory gospodarstwa domowego wykonane nie z metali szlachetnych ani nie pokrywane nimi, dzbanki z tworzyw sztucznych, **28** choinki z tworzyw sztucznych.

(111) **204380** (220) 2006 11 20 (210) 318139  
 (151) 2008 03 07 (441) 2007 03 05  
 (732) EKOPRODUKT Marek Kubara, Częstochowa, PL.  
 (540)



Kolor znaku: czerwony, czarny, biały

(531) 3.7.7, 27.5.1, 29.1.1, 29.1.6, 29.1.8

(510), (511) **05** dietetyczna żywność przystosowana do celów medycznych, dietetyczne substancje przystosowane do celów medycznych, zioła lecznicze, **29** mięso, drób (nieżywy), zioła ogrodowe konserwowane, konserwowane, mrożone, suszone i gotowane owoce i warzywa, galaretki, dżemy, kompoty, jaja, mleko, produkty mleczne, oleje jadalne, **30** kawa, herbata, kakao, preparaty roślinne zastępujące kawę, mąka i produkty zbożowe, makarony, ryż, chleb, lody, miód, musli, cukier, słodycze, czekolada, wyroby cukiernicze, melasa, sosy, przyprawy, musztarda, keczup, majonezy, ocet, sól kuchenna, sól do konserwowania żywności, **31** otręby zbożowe, nasiona (ziarna), orzechy, świeże owoce i warzywa, zioła ogrodowe świeże, **32** napoje i soki owocowe, syropy, piwo, **33** wino.

(111) **204381** (220) 2006 11 20 (210) 318153  
 (151) 2008 04 25 (441) 2007 03 05  
 (732) FORINVEST Sp. z o.o., Wrocław, PL.  
 (540)



Kolor znaku: czarny, czerwony

(531) 26.4.1, 27.5.1, 29.1.12

(510), (511) **36** usługi finansowe.

(111) **204382** (220) 2006 11 21 (210) 318195  
 (151) 2008 03 25 (441) 2007 03 05  
 (732) L'OREAL (Société Anonyme), Paryż, FR.  
 (540) ATTITUDE

(510), (511) **03** perfumy, wody toaletowe, żele, sole do kąpieli i pod prysznic nie do celów medycznych, mydła toaletowe, dezodoranty do ciała, kosmetyki, w szczególności kremy, mleczka, lotiony, żele i pudry do twarzy, ciała i rąk, produkty kosmetyczne i preparaty do opalania i po opalaniu oraz do ochrony przeciwsłonecznej, preparaty do makijażu, szampony, żele, spraye, pianki i balsamy do stylizacji i pielęgnacji włosów, lakiery do włosów, preparaty do koloryzacji i dekoloryzacji włosów, preparaty do trwałej ondulacji i skręcania włosów, olejki eteryczne do użytku osobistego.

(111) **204383** (220) 2006 11 21 (210) 318207  
 (151) 2008 03 25 (441) 2007 03 05  
 (732) „AMICUS” Grzegorz Wilczewski, Tczew, PL.  
 (540)



Kolor znaku: biały, ciemnobrązowy

(531) 1.15.15, 27.5.1, 29.1.12

(510), (511) **02** bejce, emalie, farby, lakiery, pokosty, rozcieńczalniki do farb, rozcieńczalniki do lakierów, szpachlówki, kity szpachlowe,

barwniki, środki antykorozyjne, środki impregnujące, zaprawy farbierskie, żywice.

(111) **204384** (220) 2006 11 21 (210) 318208  
(151) 2008 03 25 (441) 2007 03 05  
(732) „AMICUS” Grzegorz Wilczewski, Tczew, PL.  
(540) MOHICAN

(510), (511) **02** bejce, emalie, farby, lakiery, pokosty, rozcieńczalniki do farb, rozcieńczalniki do lakierów, szpachlówki, kity szpachlowe, barwniki, środki antykorozyjne, środki impregnujące, zaprawy farbierskie, żywice.

(111) **204385** (220) 2006 11 22 (210) 318237  
(151) 2008 03 25 (441) 2007 03 05  
(732) UNICELL POLAND Sp. z o.o., Wasilków, PL.  
(540) FOLA

(510), (511) **16** papier, tektura i wyroby z tych materiałów nie ujęte w innych klasach, druki, materiały introligatorskie, materiały fotograficzne, materiały piśmienne, kleje do materiałów piśmiennych lub do celów domowych, materiały przeznaczone dla artystów, pędzle malarskie, maszyny do pisania i sprzęt biurowy (z wyjątkiem mebli), materiały szkoleniowe i instruktażowe (z wyjątkiem aparatów), materiały z tworzyw sztucznych do pakowania (nie ujęte w innych klasach), czcionki drukarskie, matryce, **17** kauczuk, gutaperka, guma, azbest, mika i wyroby z tych materiałów nie ujęte w innych klasach, tworzywa sztuczne w formie wyciśniętej stosowane w produkcji, materiały wypełniające, uszczelniające, pakuły, materiały izolacyjne, rury giętne niemetalowe, **19** materiały budowlane niemetalowe, rury sztywne niemetalowe stosowane w budownictwie, asfalt, smoła i bitumy, budynki przenośne niemetalowe, pomniki niemetalowe.

(111) **204386** (220) 2006 11 22 (210) 318243  
(151) 2008 02 28 (441) 2007 03 05  
(732) Grupa Żywiec S.A., Żywiec, PL.  
(540) Taa. Jasne. Tatra

(510), (511) **20** billboardy reklamowe z winylu i drewna, **32** piwo, wody mineralne i gazowane oraz napoje bezalkoholowe, napoje owocowe i soki owocowe, syropy i inne preparaty do produkcji napojów, **35** działalność reklamowa i promocyjna, informacja reklamowa i promocyjna.

(111) **204387** (220) 2006 11 23 (210) 318280  
(151) 2008 02 28 (441) 2007 03 05  
(732) Lovin' Enterprises, Inc. (a California corporation), Los Angeles, US.  
(540) DREAMGIRL

(510), (511) **25** bielizna damska oraz szlafroki, peniuary i koszulki damskie.

(111) **204388** (220) 2006 11 24 (210) 318316  
(151) 2008 04 11 (441) 2007 03 05  
(732) „DOCTOR X” Tomasz Kiska, Marki, PL.  
(540) decreven

(510), (511) **05** produkty farmaceutyczne.

(111) **204389** (220) 2006 11 27 (210) 318338  
(151) 2008 04 21 (441) 2007 03 05  
(732) Ogólnopolska Centrala BHP „POLSTAR” Iwona i Sławomir Wołoszczuk Spółka Jawna, Koszalin, PL.  
(540) DABSTER

(510), (511) **09** odzież chroniąca przed wypadkami, napromieniowaniem i ogniem, rękawice do ochrony przed wypadkami, ubrania zabezpieczające przed wypadkami, napromieniowaniem i ogniem, **17** kauczuk surowy lub półprzetworzony, kauczuk syntetyczny, rękawice izolacyjne, **24** tkaniny bawełniane, tkaniny bawełniane cienkie, drellich, tkaniny flanelowe, flanela zdrowotna, tkaniny lniane, materiały włókiennicze, tkaniny podszewkowe, rękawice toaletowe, tkaniny imitujące skóry zwierzęce, surowka jako materiał, tworzywa sztuczne jako substytuty tkanin, tkaniny ze sztucznego jedwabiu, tkaniny taftowe, materiały tekstylne nietkane, tkaniny, tkaniny do celów włókienniczych, tkaniny elastyczne, materiał trykotowy, tk-

niny wełniane, **25** barbety jako element ubrania, berety, bielizna osobista, bielizna wchłaniająca pot, bluzy, cholewki do botów, buty sznurowane, chodaki jako rodzaj butów, cholewki do obuwia, czapki, czapki bez daszka jako nakrycia głowy, czapki z daszkiem, fartuchy jako odzież, kamizelki, kaptury do ubrań, kieszenie do odzieży, kombinizony jako odzież, konfekcja odzieżowa, koszule męskie, gorsy do koszul męskich, karczki do koszul męskich, koszulki jako bielizna, marynarki, nakrycia głowy, nakrycia głowy jako produkty kapelusznicze, nauszniki jako odzież, obuwie, czubki do obuwia, obcaso do obuwia, okucia do obuwia, paski do obuwia, środki antypoślizgowe do obuwia, obuwie sportowe, odzież, artykuły odzieżowe, kieszenie do odzieży, odzież wodoodporna, odzież z imitacji skóry, odzież ze skóry, okrycia wierzchnie jako odzież, opaski na głowę jako elementy ubrania, paski jako odzież, paski do butów, rękawice jako element odzieży, rękawiczki z jednym palcem, ubrania dla kierowców samochodów, spodnie, szaliki, szelki, t-shirty, ubrania, ubrania wierzchnie, kostiumy jako element ubrania, wkładki do obuwia, wkładki wewnętrzne do odzieży.

(111) **204390** (220) 2006 11 27 (210) 318348  
(151) 2008 04 21 (441) 2007 03 05  
(732) Toruńskie Zakłady Materiałów Opatrunkowych Spółka Akcyjna, Toruń, PL.

(540) bella flexi deo  
(510), (511) **05** podpaski higieniczne, wkładki higieniczne, pieluchy dla chorych z brakiem kontroli czynności fizjologicznych-artykuły higieniczne.

(111) **204391** (220) 2006 11 27 (210) 318351  
(151) 2008 04 21 (441) 2007 03 05  
(732) Zakład Wyrobów Cukierniczych MILLANO Zakład Pracy Chronionej Krzysztof Kotas, Przeźmierowo, PL.  
(540)



Kolor znaku: pomarańczowy i odcienie, bordowy i odcienie, kremowy, jasnobrązowy, biały, czarny

(531) 5.7.6, 8.1.19, 8.1.23, 19.3.3, 27.5.1, 29.1.15  
(510), (511) **30** karmelki, wyroby żelowe, pomadki, czekolady, galaretki, praliny czekoladowe, inne wyroby czekoladowe i czekoladopodobne, słodycze.

(111) **204392** (220) 2006 11 29 (210) 318468  
(151) 2008 04 07 (441) 2007 03 05  
(732) Sanofi Pasteur (societe anonyme), Lyon, FR.  
(540) HEXAKIM  
(510), (511) **05** preparaty farmaceutyczne, szczepionki.

(111) **204393** (220) 2006 12 01 (210) 318548  
(151) 2008 03 04 (441) 2007 03 05  
(732) ODRA TOWER Spółka z o.o., Wrocław, PL.  
(540) ODRA TOWER

(510), (511) **35** usługi w zakresie reklamy przy użyciu wszystkich mediów, badanie rynku i opinii publicznej, doradztwo w zakresie prowadzenia działalności gospodarczej, **36** zarządzanie majątkiem nieruchomości i nieruchomościami, usługi pośrednictwa w sprawach majątku nieruchomego, usługi w zakresie wynajmu pomieszczeń mieszkalnych i biurowych, doradztwo finansowe, **37** usługi w zakresie budownictwa i usługi pomocnicze w zakresie budownictwa, usługi nadzoru budowlanego, usługi związane z utrzymaniem i zachowaniem obiektów budowlanych w ich pierwotnym stanie, **42** usługi doradztwa budowlanego, usługi architektoniczne, ekspertyzy inżynierskie w zakresie budownictwa, usługi projektowania budowlanego, architektonicznego i urbanistycznego.

(111) **204394** (220) 2006 12 04 (210) 318598  
 (151) 2008 04 22 (441) 2007 03 19  
 (732) Przedsiębiorstwo Produkcji Maszyn i Urządzeń „PLASMET”  
 Sp. z o.o., Przemysł, PL.  
 (540)



Kolor znaku: niebieski  
 (531) 26.1.2, 27.5.1, 29.1.4  
 (510), (511) **07** narzędzia do pras krawędziowych i nożyc giloty-  
 nowych.

(111) **204395** (220) 2006 12 04 (210) 318614  
 (151) 2008 04 22 (441) 2007 03 19  
 (732) „INTER-GRABEX LOGISTIC” Sp. z o.o., Pszczyna, PL.  
 (540)



Kolor znaku: pomarańczowy, czarny, biały  
 (531) 24.15.2, 27.5.1, 29.1.13  
 (510), (511) **35** informacja handlowa, agencje-informacja handlowa,  
 informacja o działalności gospodarczej, **39** informacja o transporcie,  
 transport samochodowy, transport kolejowy, pośrednictwo w trans-  
 porcie, rezerwacja transportu, usługi tranzytowe, wypożyczanie kon-  
 tainerów magazynowych, magazynowanie, przeładunek, informacja  
 o magazynowaniu, wynajmowanie magazynów, spedycja.

(111) **204396** (220) 2006 12 04 (210) 318615  
 (151) 2008 04 14 (441) 2007 03 19  
 (732) OLIMP LABORATORIES Sp. z o.o., Nagawczyna, PL.  
 (540)



Kolor znaku: niebieski  
 (531) 27.5.1, 29.1.4  
 (510), (511) **03** kosmetyki dla sportowców, kosmetyki wspomagają-  
 cze odchudzanie i codzienną pielęgnację ciała, perfumy i środki  
 perfumeryjne, wody toaletowe, wody kolońskie, wody zapachowe,  
 dezodoranty, antyperspiranty, olejki eteryczne, kremy, maści, ma-  
 seczki kosmetyczne, mleczka kosmetyczne, talk kosmetyczny, mydła,  
 mieszaniny zapachowe, preparaty do golenia i depilacji, kosmetyki  
 do opalania, szampony, sole kąpielowe, kosmetyki do pielęgnacji  
 włosów, środki do czyszczenia zębów, **05** odżywki wzmacniające  
 zawierające preparaty parafarmaceutyczne stosowane profilaktycz-  
 nie i dla rekonwalescentów i inna żywność dietetyczna i suplementy  
 diety do celów leczniczych, leki dla ludzi, leki pomocnicze i wspiera-  
 jące leczenie, leki w płynie, maści do celów farmaceutycznych, środki  
 przeciwbólowe, materiały lecznicze, balsamy do celów leczniczych,  
**16** wydawnictwa prasowe, katalogi, książki, **29** koncentraty i odżyw-  
 ki wysokobiałkowe wzbogacone witaminami, solami mineralnymi  
 i aminokwasami, produkty mleczne (mleko, jogurty, kefir, sery,  
 proteiny mleczne, serwatki), napoje mleczne lub z przewagą mleka,  
**30** koncentraty i odżywki węglowodanowe i wysokoenergetyczne  
 wzbogacone witaminami i solami mineralnymi, **32** napoje bezalko-  
 holowe wzbogacone witaminami i minerałami, napoje serwatkowe,  
 napoje izotoniczne, napoje z soków owoców, nektary owocowe,  
 napoje proteinowe, węglowodanowe, energetyczne, **35** reklama,  
**44** poradnictwo z zakresu medycyny, poradnictwo z zakresu medy-  
 cyny naturalnej, poradnictwo z zakresu farmacji, poradnictwo z za-  
 kresu kosmetyki.

(111) **204397** (220) 2006 12 04 (210) 318619  
 (151) 2008 04 22 (441) 2007 03 19  
 (732) OLIMP LABORATORIES Sp. z o.o., Nagawczyna, PL.

(540) GARLICIN  
 (510), (511) **05** odżywki wzmacniające zawierające preparaty para-  
 farmaceutyczne stosowane profilaktycznie i dla rekonwalescentów,  
 inna żywność dietetyczna i suplementy diety do celów leczniczych,  
 leki dla ludzi, leki pomocnicze i wspierające leczenie, leki w płynie,  
 maści do celów farmaceutycznych, środki przeciwbólowe, materiały  
 lecznicze, balsamy do celów leczniczych, **29** koncentraty i odżyw-  
 ki wysokobiałkowe wzbogacone witaminami, solami mineralnymi  
 i aminokwasami, produkty mleczne (mleko, jogurty, kefir, sery,  
 proteiny mleczne, serwatki), napoje mleczne lub z przewagą mleka,  
**30** koncentraty i odżywki węglowodanowe i wysokoenergetyczne  
 wzbogacone witaminami i solami mineralnymi, **32** napoje bezalko-  
 holowe wzbogacone witaminami i minerałami, napoje serwatkowe,  
 napoje izotoniczne, napoje z soków owoców, nektary owocowe, na-  
 poje proteinowe, węglowodanowe, energetyczne.

(111) **204398** (220) 2006 12 04 (210) 318620  
 (151) 2008 04 22 (441) 2007 03 19  
 (732) OLIMP LABORATORIES Sp. z o.o., Nagawczyna, PL.

(540) MENOPAUZIN  
 (510), (511) **05** odżywki wzmacniające zawierające preparaty para-  
 farmaceutyczne stosowane profilaktycznie i dla rekonwalescentów,  
 inna żywność dietetyczna i suplementy diety do celów leczniczych,  
 leki dla ludzi, leki pomocnicze i wspierające leczenie, leki w płynie,  
 maści do celów farmaceutycznych, środki przeciwbólowe, materiały  
 lecznicze, balsamy do celów leczniczych, **29** koncentraty i odżyw-  
 ki wysokobiałkowe wzbogacone witaminami, solami mineralnymi  
 i aminokwasami, produkty mleczne (mleko, jogurty, kefir, sery,  
 proteiny mleczne, serwatki), napoje mleczne lub z przewagą mleka,  
**30** koncentraty i odżywki węglowodanowe i wysokoenergetyczne  
 wzbogacone witaminami i solami mineralnymi, **32** napoje bezalko-  
 holowe wzbogacone witaminami i minerałami, napoje serwatkowe,  
 napoje izotoniczne, napoje z soków owoców, nektary owocowe, na-  
 poje proteinowe, węglowodanowe, energetyczne.

(111) **204399** (220) 2006 12 04 (210) 318622  
 (151) 2008 03 04 (441) 2007 03 19  
 (732) „CLASSEN-POL” S.A., Zwonowice, PL.  
 (540)



Kolor znaku: czerwony, biały  
 (531) 24.9.2, 26.11.2, 27.5.1, 29.1.12  
 (510), (511) **06** metalowy osprzęt montażowy do podłóg, zaczepy  
 metalowe do listew przypodłogowych, **19** drewno klejone, drewno  
 okleinowane, kształtowniki drewniane wykończeniowe, panele  
 podłogowe, parkiet, deski podłogowe, niemetalowe podłogowe  
 elementy wykończeniowe, niemetalowe listwy przypodłogowe.

(111) **204400** (220) 2006 12 04 (210) 318626  
 (151) 2008 03 25 (441) 2007 03 19  
 (732) Geofizyka Kraków Sp. z o.o., Kraków, PL.  
 (540)



Kolor znaku: jasnozielony, ciemnozielony  
 (531) 24.15.2, 26.15.1, 27.5.1, 29.1.3  
 (510), (511) **36** wynajmowanie nieruchomości, **37** obsługa i naprawa  
 pojazdów samochodowych, usługi stacji obsługi samochodów, dia-  
 gnostyka i przeglądy techniczne samochodów osobowych, ciężaro-  
 wych i specjalnego przeznaczenia, usługi myjni samochodowej, **39** to-

warowy transport drogowy pojazdami samochodowymi specjalnymi i uniwersalnymi, wynajmowanie i wypożyczanie samochodów ciężarowych, przewóz osób i rzeczy transportem samochodowym, załadunek i rozładunek, organizowanie przejazdów turystycznych, wynajem taboru samochodowego, **40** usługi poligraficzne, **41** pozaszkolne formy kształcenia, organizacja i prowadzenie szkoleń i kursów, usługi edukacyjne, dydaktyczne i szkoleniowe, organizowanie i prowadzenie seminariów, sympozjów, konferencji i wystaw, usługi wydawnicze, **42** programowanie, projektowanie i wykonywanie badań geofizycznych powierzchniowych oraz w otworach wiertniczych, przetwarzanie i interpretacja danych z badań geofizycznych, poszukiwania ropy naftowej i gazu ziemnego oraz innych surowców i bogactw naturalnych, badania geologiczne, ekspertyzy geologiczne, poszukiwania geologiczne, analiza pokładów ropośnych i gazonośnych, wykonywanie wierceń geologiczno inżynierskich, doradztwo w zakresie sprzętu komputerowego, prace badawczo-rozwojowe w dziedzinie nauk technicznych oraz nauk o ziemi, badania i analizy techniczne.

(111) **204401** (220) 2006 12 05 (210) 318674  
 (151) 2008 03 25 (441) 2007 03 19  
 (732) KOMERS INTERNATIONAL Franciszek Mądry, Straszyn, PL.  
 (540)



Kolor znaku: złoty i jego odcienie, brązowy i jego odcienie, zielony i jego odcienie, złoty, czarny, biały  
 (531) 3.13.5, 4.3.1, 6.7.11, 6.19.11, 24.1.5, 24.9.2, 25.1.15, 26.1.2, 27.5.1, 29.1.15  
 (510), (511) **33** likier miodowy.

(111) **204402** (220) 2006 12 05 (210) 318677  
 (151) 2008 03 25 (441) 2007 03 19  
 (732) „Pro-Jeks” Sp. z o.o., Mrągowo, PL.  
 (540)



Kolor znaku: czerwony, niebieski i jego odcienie  
 (531) 1.1.1, 26.11.2, 27.5.1, 29.1.1, 29.1.4  
 (510), (511) **43** prowadzenie hotelu, rezerwacje hotelowe, usługi restauracyjne, prowadzenie kawiarni i barów szybkiej obsługi.

(111) **204403** (220) 2006 12 05 (210) 318687  
 (151) 2008 03 25 (441) 2007 03 19  
 (732) The Procter & Gamble Company, Cincinnati, US.  
 (540)



Kolor znaku: biały, czarny, zielony, błękitny, żółty, pomarańczowy, różowy  
 (531) 3.9.17, 3.9.18, 5.11.1, 6.3.1, 26.2.1, 27.5.1, 29.1.15

(510), (511) **03** preparaty nie do celów medycznych przeznaczone do pielęgnacji i higieny ust, zębów, gardła, dziąseł, jamy ustnej, preparaty do czyszczenia zębów, proszki do zębów, pasty do zębów, płyny do płukania ust, proszki czyszczące, preparaty kosmetyczne do polerowania zębów, kosmetyki wybielające do zębów, **05** preparaty medyczne przeznaczone do pielęgnacji i higieny ust, zębów, gardła, dziąseł i jamy ustnej, preparaty do płukania zapobiegające kamieniowi nazębnemu i próchnicy, preparaty do czyszczenia zębów, preparaty do pielęgnacji zębów, płyny do płukania ust, spraye do ust, proszki do zębów, pasty do zębów, żele do zębów, żele z fluorem, płyny do płukania ust z fluorem, tabletki koloryzujące kamień nazębny, preparaty zapobiegawcze do pielęgnacji zębów i dziąseł, tabletki do żucia do pielęgnacji zębów, produkty czyszczące i pielęgnacyjne również z efektem dezynfekującym do sztucznych zębów, protez, klamer i mostów, środki klejące do sztucznych zębów.

(111) **204404** (220) 2006 12 06 (210) 318740  
 (151) 2008 03 05 (441) 2007 03 19  
 (732) Polskapresse Sp. z o.o., Warszawa, PL.  
 (540) Gratka

(510), (511) **16** komiksy, katalogi, materiały piśmienne, nalepki, notesy, plany, publikacje, rozkłady jazdy, repertuary, karty okolicznościowe, gazety, czasopisma, pisma, druki, broszury, plakaty, fotografie, książki, **35** usługi: rozpowszechniania ogłoszeń reklamowych, organizowania targów w celach reklamowych, agencji reklamowych, badania opinii publicznej, badania rynku, dystrybucji materiałów reklamowych, prenumeraty gazet, udzielania informacji o działalności gospodarczej, organizowania wystaw w celach reklamowych, przeglądu prasy, reklamy, publikowania tekstów reklamowych, reklamy prasowej, rozlepiania plakatów reklamowych, pozyskiwania informacji o działalności gospodarczej, **41** usługi: udzielania informacji o wypoczynku, wykonywania zdjęć bez wywoływania, udzielania informacji o rekreacji, organizowania i obsługi konkursów edukacyjnych i rozrywkowych, publikowania książek, organizowania loterii, obsługi publikacji elektronicznych on-line, organizowania balów, organizowania konkursów piękności, organizowania spektakli, publikacji on-line periodyków i książek, publikowania tekstów, usług reporterskich.

(111) **204405** (220) 2006 12 06 (210) 318743  
 (151) 2008 03 04 (441) 2007 03 19  
 (732) Polskapresse Sp. z o.o., Warszawa, PL.  
 (540)



Kolor znaku: biały, czerwony  
 (531) 26.4.2, 27.5.1, 29.1.12

(510), (511) **16** komiksy, katalogi, materiały piśmienne, nalepki, notesy, plany, publikacje, rozkłady jazdy, repertuary, karty okolicznościowe, gazety, czasopisma, pisma, druki, broszury, plakaty, fotografie, książki, **35** usługi: rozpowszechniania ogłoszeń reklamowych, organizowania targów w celach reklamowych, agencji reklamowych, badania opinii publicznej, badania rynku, dystrybucji materiałów reklamowych, prenumeraty gazet, udzielania informacji o działalności gospodarczej, organizowania wystaw w celach reklamowych, przeglądu prasy, reklamy, publikowania tekstów reklamowych, reklamy prasowej, rozlepiania plakatów reklamowych, pozyskiwania informacji o działalności gospodarczej, **41** usługi: udzielania informacji o wypoczynku, wykonywania zdjęć bez wywoływania, udzielania informacji o rekreacji, organizowania i obsługi konkursów edukacyjnych i rozrywkowych, publikowania książek, organizowania loterii, obsługi publikacji elektronicznych on-line, organizowania balów, organizowania konkursów piękności, organizowania spektakli, publikacji on-line periodyków i książek, publikowania tekstów, usług reporterskich, **42** usługi administrowania stronami komputerowymi.

(111) **204406** (220) 2006 12 06 (210) 318744  
 (151) 2008 03 04 (441) 2007 03 19  
 (732) Polskapresse Sp. z o.o., Warszawa, PL.



(540)

**GRATKA**

Kolor znaku: niebieski

(531) 27.5.1, 29.1.4

(510), (511) **16** komiksy, katalogi, materiały piśmienne, nalepki, notesy, plany, publikacje, rozkłady jazdy, repertuary, karty okolicznościowe, gazety, czasopisma, pisma, druki, broszury, plakaty, fotografie, książki, **35** usługi: rozpowszechniania ogłoszeń reklamowych, organizowania targów w celach reklamowych, agencji reklamowych, badania opinii publicznej, badania rynku, dystrybucji materiałów reklamowych, prenumeraty gazet, udzielania informacji o działalności gospodarczej, organizowania wystaw w celach reklamowych, przeglądu prasy, reklamy, publikowania tekstów reklamowych, reklamy prasowej, rozlepiania plakatów reklamowych, pozyskiwania informacji o działalności gospodarczej, **41** usługi: udzielania informacji o wypoczynku, wykonywania zdjęć bez wywoływania, udzielania informacji o rekreacji, organizowania i obsługi konkursów edukacyjnych i rozrywkowych, publikowania książek, organizowania loterii, obsługi publikacji elektronicznych on-line, organizowania balów, organizowania konkursów piękności, organizowania spektakli, publikacji on-line periodyków i książek, publikowania tekstów, usług reporterskich.

(111) **204407** (220) 2006 12 08 (210) 318859

(151) 2008 03 25 (441) 2007 03 19

(732) Maspex Wadowice Sp. z o.o., Wadowice, PL.

(540) NUTRIVITA

(510), (511) **35** badanie rynku, opinie, sondaże, pokazy towarów, służby informacyjne, badanie opinii publicznej, agencje informacji handlowej, aukcje publiczne, badania w dziedzinie działalności gospodarczej, doradztwo specjalistyczne w sprawach działalności gospodarczej, doradztwo w zakresie organizowania i prowadzenia działalności gospodarczej, ekspertyzy w działalności gospodarczej, organizowanie wystaw w celach handlowych lub reklamowych, pomoc przy zarządzaniu przedsiębiorstwami przemysłowymi lub handlowymi, pomoc w prowadzeniu działalności gospodarczej, pomoc w zakresie zarządzania, pozyskiwanie informacji o działalności gospodarczej, prognozy ekonomiczne, reklamy, reklamy korespondencyjne, reklamy prasowe, reklamy radiowe, reklamy telewizyjne, rozpowszechnianie próbek, rozpowszechnianie materiałów reklamowych (próbek, druków, prospektów, broszur), rozpowszechnianie ogłoszeń reklamowych, uaktualnianie materiałów reklamowych, wynajem czasu reklamowego we wszystkich środkach przekazu, wynajmowanie miejsc na umieszczanie ogłoszeń lub reklam, wypożyczanie materiałów reklamowych, wypożyczanie urządzeń i wyposażenia biurowego, **36** sponsorowanie finansowe, doradztwo w sprawach finansowych, organizacja zbiórki, zbiórki funduszy na cele dobroczynne, **41** kształcenie praktyczne, organizowanie i prowadzenie konferencji, organizowanie i prowadzenie kongresów, organizowanie i prowadzenie pracowni specjalistycznych, organizowanie i prowadzenie seminariów, organizowanie i prowadzenie sympozjów, organizowanie i prowadzenie zjazdów, publikacja elektroniczna on-line książek i periodyków, publikowanie książek, publikowanie tekstów (innych niż teksty reklamowe), edukacja, informacja o edukacji, nauczanie w ramach klubowych, kluby zdrowia, kursy korespondencyjne, nauczanie, nauczanie korespondencyjne, radiowe programy edukacyjne i naukowe, organizacja wystaw związanych z edukacją lub nauką, porady w zakresie edukacji lub kształcenia, **42** prace badawczo-rozwojowe, ekspertyzy, usługi w zakresie ocen, opinii, badań oraz sporządzania raportów na polu naukowym i technologicznym, badania w dziedzinie produktów spożywczych, kontrola jakości, doradztwo z zakresu ochrony środowiska, opracowanie projektów technicznych, **44** usługi związane z uprawą roślin, sadownictwo, usługi w zakresie szkółek roślinnych, ogrodnictwo.

(111) **204408** (220) 2006 12 11 (210) 318937

(151) 2008 03 14 (441) 2007 03 19

(732) „GREENMED” Sp. z o.o., Katowice, PL.

(540)

**don't  
WORRY**

Kolor znaku: popielaty, zielony

(531) 27.5.1, 29.1.12

(510), (511) **05** leki pomocnicze, preparaty witaminowe, dietetyczne substancje przystosowane do celów medycznych w szczególności suplementy diety, **32** soki owocowe, ekstrakty owocowe bezalkoholowe, napoje izotoniczne.

(111) **204409** (220) 2006 12 12 (210) 318990

(151) 2008 03 25 (441) 2007 03 19

(732) Wm. Wrigley Jr. Company (a Delaware corporation), Chicago, US.

(540) MELONIC

(510), (511) **30** słodycze, mianowicie guma do żucia, guma balonowa, cukierki i miętówki.

(111) **204410** (220) 2006 12 18 (210) 319207

(151) 2008 04 08 (441) 2007 04 02

(732) ŚLĄSKA AGENCJA FINANSOWA Marcin Gąszczak, Robert Zdańkowski Spółka Jawna, Sosnowiec, PL.

(540)



Kolor znaku: biały, niebieski

(531) 27.5.1, 29.1.12

(510), (511) **35** zarządzanie komputerowymi bazami danych, systematyzacja i kompilacja danych komputerowych baz danych, informacja o działalności gospodarczej, doradztwo w zakresie organizowania i prowadzenia działalności gospodarczej, **36** usługi z zakresu obrotu wierzytelnościami, usługi dotyczące doradztwa i pośrednictwa finansowego, przeprowadzanie kompensat finansowych, usługi ubezpieczeniowe, **42** usługi z zakresu prowadzenia witryny internetowej, usługi sprawdzania wiarygodności podmiotów gospodarczych.

(111) **204411** (220) 2006 12 18 (210) 319242

(151) 2008 03 25 (441) 2007 04 02

(732) STADA Arzneimittel AG, Bad Vilbel, DE.

(540) FORMOSTAD

(510), (511) **05** produkty farmaceutyczne i weterynaryjne, produkty sanitarne do celów medycznych, substancje dietetyczne do celów medycznych, żywność dla niemowląt, plastry, materiały opatrunkowe, materiały do plombowania zębów, woski dentystyczne, środki odkażające, środki do zwalczania robactwa, fungicydy, herbicydy.

(111) **204412** (220) 2006 12 22 (210) 319439

(151) 2008 04 22 (441) 2007 04 02

(732) MEDICOFARMA Spółka Akcyjna, Warszawa, PL.

(540)



Kolor znaku: szary i odcienie

(531) 4.5.2, 19.13.21, 29.1.6

(510), (511) **05** preparaty farmaceutyczne, preparaty chemiczno-farmaceutyczne, leki dla ludzi, wspierające leki pomocnicze, leki w płynie, leki wzmacniające, preparaty witaminowe, dodatki odżywcze do celów leczniczych, dodatki mineralne do żywności do celów leczniczych, wody mineralne do celów leczniczych, sole wód mineralnych, żywność dietetyczna dla celów leczniczych, żywność dietetyczna przystosowana do celów medycznych, dietetyczne napoje przystosowane do celów medycznych, dietetyczne substancje przystosowane do celów medycznych, napoje lecznicze, oleje lecznicze, zioła lecznicze, napary lecznicze, nalewki lecznicze, ziołowe herbaty do celów medycznych, środki zmniejszające apetyt dla celów medycznych, środki bakteriobójcze, odżywcze dodatki do celów leczniczych, środki do leczenia oparzeń, środki przeciwbólowe, syropy do użytku farmaceutycznego tran, leki uspokajające, produkty

na bazie wapna do celów farmaceutycznych, środki na uspokojenie, preparaty balsamiczne do celów leczniczych, preparaty aromatyczne do celów leczniczych, herbata lecznicza, lecytyna do celów medycznych, środki przeciw migrenie, preparaty chemiczne do celów farmaceutycznych, cukierki do celów leczniczych, preparaty farmaceutyczne eliksiry, sole do kąpieeli do celów leczniczych, kwasy do celów farmaceutycznych, preparaty z mikroelementami dla ludzi do celów leczniczych, pastylki do celów farmaceutycznych, pigułki do celów farmaceutycznych, sulfonamidy, środki na trawienie do celów farmaceutycznych, produkty na bazie wapna do celów farmaceutycznych wywary do celów farmaceutycznych.

(111) **204413** (220) 2006 12 22 (210) 319441  
(151) 2008 04 16 (441) 2007 04 02  
(732) MEDICOFARMA Spółka Akcyjna, Warszawa, PL.  
(540) ASPARAGINIAN Mg+K

(510), (511) **05** preparaty farmaceutyczne, preparaty chemiczno-farmaceutyczne, leki dla ludzi, wspierające leki pomocnicze, leki w płynie, leki wzmacniające, preparaty witaminowe, dodatki odżywcze do celów leczniczych, dodatki mineralne do żywności do celów leczniczych, wody mineralne do celów leczniczych, sole wód mineralnych, żywność dietetyczna dla celów leczniczych, żywność dietetyczna przystosowana do celów medycznych, dietetyczne napoje przystosowane do celów medycznych, dietetyczne substancje przystosowane do celów medycznych, napoje lecznicze, oleje lecznicze, zioła lecznicze, napary lecznicze, nalewki lecznicze, ziołowe herbaty do celów medycznych, środki zmniejszające apetyt dla celów medycznych, środki bakteriobójcze, odżywcze dodatki do celów leczniczych, środki do leczenia oparzeń, środki przeciwbólowe, syropy do użytku farmaceutycznego tran, leki uspokajające, produkty na bazie wapna do celów farmaceutycznych, środki na uspokojenie, preparaty balsamiczne do celów leczniczych, preparaty aromatyczne do celów leczniczych, herbata lecznicza, lecytyna do celów medycznych, środki przeciw migrenie, preparaty chemiczne do celów farmaceutycznych, eliksiry, sole do kąpieeli do celów leczniczych, kwasy do celów farmaceutycznych, preparaty z mikroelementami dla ludzi do celów leczniczych, pastylki do celów farmaceutycznych, pigułki do celów farmaceutycznych, sulfonamidy, środki na trawienie do celów farmaceutycznych, produkty na bazie wapna do celów farmaceutycznych wywary do celów farmaceutycznych.

(111) **204414** (220) 2006 12 22 (210) 319445  
(151) 2008 04 16 (441) 2007 04 02  
(732) E plus M Spółka z o.o., Stara Iwiczna, PL.  
(540)



Kolor znaku: szary, czarny

(531) 26.1.1, 26.11.13, 27.5.1, 29.1.6, 29.1.8  
(510), (511) **03** mydła, przybory toaletowe, wyroby kosmetyczne, dezodoranty, preparaty do golenia, preparaty kosmetyczne do kąpieeli, wody kolońskie, wody kwiatowe, kremy kosmetyczne, mleczka i balsamy do ciała, maseczki, preparaty do kręcenia włosów, lakiery do paznokci, lotony kosmetyczne, lakiery do włosów, perfumy, wyroby perfumeryjne, pasty, proszki i płyny do zębów, lakiery do paznokci, preparaty do makijażu, preparaty do pielęgnacji skóry, pomadki, szampony, preparaty do pielęgnacji włosów, cienie, pudry, fluidy-make-up, błyszczki, maskary, kremy do rąk, tusze do rzęs, zmywacze do paznokci, **25** odzież, ubrania, odzież sportowa, nakrycia głowy, odzież ze skóry i z imitacji skóry, bielizna nocna, bielizna osobista, kurtki, spodnie, bluzy, podkoszulki, koszule, swetry, rajstopy, skarpety, rękawiczki, szaliki, czapki, chusty, szlafroki, piżamy, koszule nocne, kostiumy do jazdy na nartach, dresy, kostiumy do pływania i do opalania.

(111) **204415** (220) 2006 12 22 (210) 319446  
(151) 2008 04 16 (441) 2007 04 02  
(732) E plus M Spółka z o.o., Stara Iwiczna, PL.  
(540)

**G&M**

(531) 24.17.25, 27.5.1

(510), (511) **25** odzież, ubrania, odzież sportowa, nakrycia głowy, odzież ze skóry i z imitacji skóry, bielizna nocna, bielizna osobista, kurtki, spodnie, bluzy, podkoszulki, koszule, swetry, rajstopy, skarpety, rękawiczki, szaliki, czapki, chusty, szlafroki, piżamy, koszule nocne, kostiumy do jazdy na nartach, dresy, kostiumy do pływania i do opalania.

(111) **204416** (220) 2006 12 22 (210) 319460  
(151) 2008 04 16 (441) 2007 04 02  
(732) Zakład Przetwórstwa Tworzyw Sztucznych Witoplast Spółka Jawna Witold Kisieleński, Michał Kisieleński, Wesola, PL.  
(540)



Kolor znaku: czerwony, czarny

(531) 19.3.21, 26.11.2, 27.5.1, 29.1.12  
(510), (511) **17** tuby polietylenowe.

(111) **204417** (220) 2006 12 27 (210) 319478  
(151) 2008 04 16 (441) 2007 04 02  
(732) Fundacja Uniwersytetu im. Adama Mickiewicza, Poznań, PL.  
(540)



Kolor znaku: jasnostalowy, ciemnostalowy, pomarańczowy

(531) 26.1.2, 26.2.5, 26.11.21, 27.5.1, 29.1.1, 29.1.6  
(510), (511) **35** agencje eksportu-importu, agencje informacji handlowej, analizy kosztów, badania opinii publicznej, badania w dziedzinie działalności gospodarczej, badanie rynku, dobór personelu za pomocą metod psychotechnicznych, doradztwo specjalistyczne w sprawach działalności gospodarczej, doradztwo w zakresie organizacji i zarządzania działalnością gospodarczą, doradztwo w zakresie prowadzenia działalności gospodarczej, doradztwo w zakresie zarządzania personalnego, dystrybucja materiałów reklamowych (próbek, druków, prospektów, broszur), ekspertyzy w zakresie działalności gospodarczej, fotokopiowanie, informacja o działalności gospodarczej, komputerowe zarządzanie plikami, organizowanie targów w celach handlowych lub reklamowych, organizowanie wystaw w celach handlowych lub reklamowych, pomoc w prowadzeniu działalności gospodarczej, pomoc w zakresie projektowania prowadzenia działalności gospodarczej, pomoc w zakresie zarządzania, pomoc w zarządzaniu działalnością gospodarczą, pomoc w zarządzaniu przedsiębiorstwami handlowymi lub przemysłowymi, pośrednictwo pracy, powielanie dokumentów, pozyskiwanie danych do komputerowych baz danych, pozyskiwanie informacji o działalności gospodarczej, prenumerata gazety dla osób trzecich, profesjonalne doradztwo w zakresie działalności gospodarczej, prognozy ekonomiczne, promocja sprzedaży dla osób trzecich, prowadzenie ksiąg, przygotowywanie zeznań podatkowych, publikowanie tekstów reklamowych, rachunkowość, reklamy, rekrutacja personelu, rozpowszechnianie materiałów reklamowych (próbek, druków, prospektów, broszur), rozpowszechnianie ogłoszeń reklamowych, służby informacyjne, sortowanie danych w bazach komputerowych, systematyzacja danych w komputerowych bazach danych, uaktualnianie materiału reklamowego, usługi doradcze w zarządzaniu działalnością gospodarczą, usługi przeglądu prasy, usługi sekretarskie, usługi zaopatrzenia osób trzecich (zakupy pro-

duktów usług dla innych przedsiębiorstw), usługi związane z przenoszeniem przedsiębiorstw, wycena działalności handlowej, wynajmowanie powierzchni na cele reklamowe, wypożyczanie materiału reklamowego, wypożyczanie urządzeń i wyposażenia biurowego, wyszukiwanie informacji w plikach komputerowych dla osób trzecich, wyszukiwanie w komputerowych bazach danych, zarządzanie zbiorami informatycznymi, **36** analizy finansowe, doradztwo w sprawach finansowych, doradztwo w sprawach ubezpieczenia, dzierżawa majątku nieruchomego, ekspertyzy dla celów fiskalnych, informacje finansowe, inwestycje kapitałowe, kredytowanie, lokaty kapitału, nakłady kapitałowe, operacje finansowe, oszacowanie (wycena) majątku nieruchomego, pośrednictwo majątku nieruchomego, sponsorowanie finansowe, sporządzanie umów najmu, transakcje finansowe, tworzenie funduszy, tworzenie kapitałów, usługi finansowe, usługi likwidacji przedsiębiorstw, wycena majątku nieruchomego, wyceny do celów podatkowych, wynajmowanie pomieszczeń biurowych (nieruchomości), zarządzanie majątkiem, **39** dystrybucja czasopism fachowych, dystrybucja korespondencji, przesyłek, **41** doradztwo zawodowe (porady w zakresie edukacji lub kształcenia), edukacja, informacja o edukacji, kształcenie praktyczne (pokazy), kursy korespondencyjne, nauczanie, organizowanie i prowadzenie pracowni specjalistycznych, organizowanie konkursów edukacyjnych, organizowanie wystaw z dziedziny edukacji, organizowanie, prowadzenie i obsługa konferencji, organizowanie, prowadzenie i obsługa kongresów, organizowanie, prowadzenie i obsługa seminariów, organizowanie, prowadzenie i obsługa sympozjów, organizowanie, prowadzenie i obsługa zjazdów, poradnictwo zawodowe (porady w zakresie edukacji lub kształcenia), publikowanie książek, publikowanie tekstów (innych niż teksty reklamowe), usługi tłumaczenia, wynajmowanie odbiorników telewizyjnych, wypożyczanie książek, wypożyczanie sprzętu audio, wyższe uczelnie (edukacja), **42** administrowanie stronami komputerowymi (sieciowymi), aktualizacja oprogramowania komputerowego, analizy chemiczne, analizy systemów komputerowych, badania bakteriologiczne, badania biologiczne, badania chemiczne, badania geologiczne, badania prawne, badania techniczne, badania z zakresu fizyki, doradztwo w sprawach sprzętu komputerowego, doradztwo w zakresie ochrony środowiska, doradztwo w zakresie własności intelektualnej, ekspertyzy geologiczne, ekspertyzy inżynierskie, instalacje oprogramowania komputerowego, konserwacja oprogramowania komputerowego, konwersja danych lub dokumentów na formę elektroniczną, konwersja danych przez programy komputerowe, licencjonowanie własności intelektualnej, odzyskiwanie danych komputerowych, opracowywanie projektów technicznych, poszukiwania geologiczne, powielanie oprogramowania komputerowego, prace badawczo-rozwojowe (dla osób trzecich), programowanie komputerów, projektowanie oprogramowania komputerowego, projektowanie systemów komputerowych, rozstrzygnięcie spraw spornych w zakresie prowadzenia działalności gospodarczej, stylizacja (wzornictwo przemysłowe), tworzenie i utrzymywanie stron internetowych dla osób trzecich, usługi chemiczne, usługi związane z bezpieczeństwem własności intelektualnej, wypożyczanie komputerów, wypożyczanie oprogramowania komputerowego, wzornictwo przemysłowe, zarządzanie prawami autorskimi.

(111) **204418** (220) 2006 12 28 (210) 319560  
 (151) 2008 04 07 (441) 2007 04 02  
 (732) Zakłady Mięsne „ALEKSANDRIA” Dariusz Moczarski,  
 Aleksandria Pierwsza, PL.  
 (540)



Kolor znaku: czerwony, biały, żółty, zielony, niebieski  
 (531) 6.7.25, 7.1.8, 26.1.2, 26.1.16, 27.5.1, 29.1.15  
 (510), (511) **29** bekon, mięso, mięso mielone, słonina, kiełbasy, mielonki, szynka, baleron, polędwica, wyroby wędliniarskie, wyroby drobiowe, wyroby podrobowe.

(111) **204419** (220) 2006 12 28 (210) 319561  
 (151) 2008 04 07 (441) 2007 04 02

(732) Zakłady Mięsne „ALEKSANDRIA” Dariusz Moczarski,  
 Aleksandria Pierwsza, PL.  
 (540)



Kolor znaku: czerwony, żółty, zielony, biały, niebieski  
 (531) 6.7.25, 7.1.8, 26.1.2, 26.1.16, 27.5.1, 29.1.15  
 (510), (511) **29** bekon, mięso, mięso mielone, słonina, kiełbasy, mielonki, szynka, baleron, polędwica, wyroby wędliniarskie, wyroby drobiowe, wyroby podrobowe.

(111) **204420** (220) 2006 12 28 (210) 319562  
 (151) 2008 04 07 (441) 2007 04 02  
 (732) Zakłady Mięsne „ALEKSANDRIA” Dariusz Moczarski,  
 Aleksandria Pierwsza, PL.  
 (540)



Kolor znaku: czerwony, biały  
 (531) 6.7.25, 7.1.8, 26.1.2, 26.1.16, 27.5.1, 29.1.15  
 (510), (511) **29** bekon, mięso, mięso mielone, słonina, kiełbasy, mielonki, szynka, baleron, polędwica, wyroby wędliniarskie, wyroby drobiowe, wyroby podrobowe.

(111) **204421** (220) 2006 12 28 (210) 319563  
 (151) 2008 04 07 (441) 2007 04 02  
 (732) Zakłady Mięsne „ALEKSANDRIA” Dariusz Moczarski,  
 Aleksandria Pierwsza, PL.  
 (540)



Kolor znaku: czerwony, biały  
 (531) 6.7.25, 7.1.8, 26.1.2, 26.1.16, 27.5.1, 29.1.15  
 (510), (511) **29** bekon, mięso, mięso mielone, słonina, kiełbasy, mielonki, szynka, baleron, polędwica, wyroby wędliniarskie, wyroby drobiowe, wyroby podrobowe.

(111) **204422** (220) 2006 12 28 (210) 319564  
 (151) 2008 04 07 (441) 2007 04 02  
 (732) Zakłady Mięsne „ALEKSANDRIA” Dariusz Moczarski,  
 Aleksandria Pierwsza, PL.  
 (540)



Kolor znaku: czerwony, żółty, zielony, biały, niebieski  
 (531) 6.7.25, 7.1.8, 26.1.2, 26.1.16, 27.5.1, 29.1.15

(510), (511) **29** bekon, mięso, mięso mielone, słonina, kiełbasy, mielonki, szynka, baleron, polędwica, wyroby wędliniarskie, wyroby drobiowe, wyroby podrobowe.

(111) **204423** (220) 2006 12 28 (210) 319565  
 (151) 2008 04 07 (441) 2007 04 02  
 (732) Zakłady Mięsne „ALEKSANDRIA” Dariusz Moczarski, Aleksandria Pierwsza, PL.  
 (540)



Kolor znaku: czerwony, biały

(531) 6.7.25, 7.1.8, 26.1.2, 26.1.16, 27.5.1, 29.1.12

(510), (511) **29** bekon, mięso, mięso mielone, słonina, kiełbasy, mielonki, szynka, baleron, polędwica, wyroby wędliniarskie, wyroby drobiowe, wyroby podrobowe.

(111) **204424** (220) 2006 12 28 (210) 319566  
 (151) 2008 04 07 (441) 2007 04 02  
 (732) Zakłady Mięsne „ALEKSANDRIA” Dariusz Moczarski, Aleksandria Pierwsza, PL.  
 (540)



Kolor znaku: czerwony, biały, żółty, zielony, niebieski

(531) 6.7.25, 7.1.8, 26.1.2, 26.1.16, 27.5.1, 29.1.15

(510), (511) **29** bekon, mięso, mięso mielone, słonina, kiełbasy, mielonki, szynka, baleron, polędwica, wyroby wędliniarskie, wyroby drobiowe, wyroby podrobowe.

(111) **204425** (220) 2006 12 28 (210) 319567  
 (151) 2008 04 07 (441) 2007 04 02  
 (732) Zakłady Mięsne „ALEKSANDRIA” Dariusz Moczarski, Aleksandria Pierwsza, PL.  
 (540)



Kolor znaku: czerwony, biały

(531) 6.7.25, 7.1.8, 26.1.2, 26.1.16, 27.5.1, 29.1.12

(510), (511) **29** bekon, mięso, mięso mielone, słonina, kiełbasy, mielonki, szynka, baleron, polędwica, wyroby wędliniarskie, wyroby drobiowe, wyroby podrobowe.

(111) **204426** (220) 2006 12 28 (210) 319594  
 (151) 2008 04 10 (441) 2007 04 02  
 (732) ASA Spółka z ograniczoną odpowiedzialnością, Głubczyce, PL.

(540) MaxiVision-reguluje jakość widzenia

(510), (511) **05** produkty farmaceutyczne, leki, żywność dietetyczna do celów leczniczych, żywność suplementarna do celów leczniczych, dietetyczne środki spożywcze do celów leczniczych, napoje do celów leczniczych, dodatki odżywcze do celów leczniczych.

(111) **204427** (220) 2006 12 28 (210) 319596  
 (151) 2008 04 10 (441) 2007 04 02  
 (732) ANTA (CHINA) CO., LTD., Jinjiang City, CN.  
 (540)

安大  
ANDA

(531) 27.5.1, 28.3.0

(510), (511) **25** odzież, wyprawka dla niemowląt (ubrania), stroje kąpielowe, odzież nieprzemakalna, sari, obuwie piłkarskie, obuwie, kapelusze, wyroby pończosznice, rękawiczki jako odzież, krawaty, paski skórzane jako elementy odzieży, suknie ślubne, obuwie sportowe, koszulki sportowe, odzież dla dzieci, wszystkie w/w zawarte w kl. 25.

(111) **204428** (220) 2006 12 28 (210) 319597  
 (151) 2008 04 10 (441) 2007 04 02  
 (732) Cadbury Wedel Spółka z ograniczoną odpowiedzialnością, Warszawa, PL.

(540) MAGICZNE CHWILE Z WEDLEM

(510), (511) **30** niemedyczne słodczyce, czekolada, słodczyce na bazie czekolady, słodczyce na bazie cukru, słodczyce mrożone, schłodzone słodczyce, ciasta, ciastka i wafle, napoje spożywcze zawarte w tej klasie, guma do żucia.

(111) **204429** (220) 2006 12 29 (210) 319625  
 (151) 2008 02 25 (441) 2007 04 02  
 (732) Dentista.pl Maciej Marcinowski, Poznań, PL.  
 (540)



(531) 2.9.10, 26.1.2, 26.4.2, 27.5.1

(510), (511) **41** kształcenie, działalność informacyjna i publikacyjna, **44** stomatologia.

(111) **204430** (220) 2006 12 29 (210) 319638  
 (151) 2008 02 20 (441) 2007 04 02  
 (732) Retal Industries Limited, Limassol, CY.  
 (540)



Kolor znaku: biały, niebieski i jego odcienie

(531) 26.1.1, 26.11.3, 26.11.12, 27.5.1, 29.1.12

(510), (511) **17** kauczuk, gutaperka, guma, azbest, mika i wyroby z tych materiałów nie ujęte w innych klasach, tworzywa sztuczne w formie wyciśniętej stosowane w produkcji, materiały wypełniające, uszczelniające, pakuły, materiały izolacyjne, rury giętkie niemetalowe, **21** przybory kuchenne i gospodarstwa domowego oraz pojemniki (wykonane nie z metali szlachetnych ani nie pokrywane nimi), grzebienie i gąbki, pędzle (z wyjątkiem pędzli malarskich), materiały do wytwarzania pędzli, sprzęt do czyszczenia, wełna (wata) stalowa, nie przerobione lub półprzetworzone szkło (z wyjątkiem szkła stosowanego w budownictwie), wyroby szklane, porcelanowe i ceramiczne nie ujęte w innych klasach, **35** usługi reklamowe, doradztwo w zakresie prowadzenia i zarządzania działalnością gospodarczą, zarządzanie i administrowanie działalnością handlową, usługi badania rynku i opinii publicznej, pośrednictwo pracy, systematyzacja i pozyskiwanie komputerowych baz danych, usługi z zakresu rachunkowości, usługi sekretarskie, usługi w zakresie prac biurowych.

(111) **204431** (220) 2006 12 29 (210) 319654  
 (151) 2008 02 18 (441) 2007 04 02

(732) Delta Optical G. Matosek H. Matosek Spółka jawna, Nowe Osiny, PL.  
(540)



(531) 27.5.1  
(510), (511) **09** lornetki, lunety celownicze, celowniki, lunety optyczne, teleskopy, mikroskopy, urządzenia i przyrządy optyczne i ich części oraz akcesoria, urządzenia dydaktyczne.

(111) **204432** (220) 2006 12 29 (210) 319655  
(151) 2008 02 18 (441) 2007 04 02

(732) Delta Optical G. Matosek H. Matosek Spółka jawna, Nowe Osiny, PL.  
(540) entry  
(510), (511) **09** lornetki, lunety celownicze, celowniki, lunety optyczne, teleskopy, mikroskopy, urządzenia i przyrządy optyczne i ich części oraz akcesoria, urządzenia dydaktyczne.

(111) **204433** (220) 2006 12 29 (210) 319667  
(151) 2008 02 05 (441) 2007 04 02

(732) Przedsiębiorstwo Produkcyjno-Handlowe „UTEX” Sp. z o.o., Rybnik, PL.  
(540)

**UTEX**  
**Zaprawy budowlane**

(531) 27.5.1  
(510), (511) **19** zaprawy murarskie, zaprawy tynkarskie, zaprawy klejowe.

(111) **204434** (220) 2006 12 29 (210) 319668  
(151) 2008 02 05 (441) 2007 04 02

(732) Przedsiębiorstwo Produkcyjno-Handlowe „UTEX” Sp. z o.o., Rybnik, PL.  
(540)

**UTEX**  
**Spoivo górnicze**

(531) 27.5.1  
(510), (511) **01** spoivo górnicze.

(111) **204435** (220) 2007 01 02 (210) 319726  
(151) 2008 04 29 (441) 2007 04 16

(732) AUTO-ZATOKA Spółka z o.o., Wrocław, PL.  
(540)



Kolor znaku: niebieski, żółty, biały  
(531) 25.7.15, 25.7.20, 27.5.1, 29.1.13  
(510), (511) **12** samochody osobowe, samochody ciężarowe, furgonetki, autobusy, motocykle, motorowery, traktory, części składowe do samochodów, podwozia i nadwozia samochodowe, karoserie samochodowe, silniki do pojazdów, zestawy hamulcowe i części hamulców do pojazdów, amortyzatory zawieszenia w pojazdach, zderzaki do pojazdów, koła do pojazdów, ogumienie do kół pojazdów, tapicerka samochodowa, pokrowce na pojazdy, antypoślizgowe

środki do opon samochodowych, pasy bezpieczeństwa, bagażniki do pojazdów, akcesoria samochodowe nie ujęte w innych klasach towarowych, **35** prowadzenie hurtowni i sklepów z częściami samochodowymi, **39** konfekcjonowanie części samochodowych, wynajmowanie samochodów, wynajmowanie garaży i miejsc parkingowych, przewóz samochodem ciężarowym, przewóz ładunków, przeprowadzki, organizowanie podróży.

(111) **204436** (220) 2007 01 02 (210) 319727  
(151) 2008 04 29 (441) 2007 04 16

(732) AUTO-ZATOKA Spółka z o.o., Wrocław, PL.  
(540) AUTO-ZATOKA

(510), (511) **12** samochody osobowe, samochody ciężarowe, furgonetki, autobusy, motocykle, motorowery, traktory, części składowe do samochodów, podwozia i nadwozia samochodowe, karoserie samochodowe, silniki do pojazdów, zestawy hamulcowe i części hamulców do pojazdów, amortyzatory zawieszenia w pojazdach, zderzaki do pojazdów, koła do pojazdów, ogumienie do kół pojazdów, tapicerka samochodowa, pokrowce na pojazdy, antypoślizgowe środki do opon samochodowych, pasy bezpieczeństwa, bagażniki do pojazdów, akcesoria samochodowe nie ujęte w innych klasach towarowych, **35** prowadzenie hurtowni i sklepów z częściami samochodowymi, **39** konfekcjonowanie części samochodowych, wynajmowanie samochodów, wynajmowanie garaży i miejsc parkingowych, przewóz samochodem ciężarowym, przewóz ładunków, przeprowadzki, organizowanie podróży.

(111) **204437** (220) 2007 01 02 (210) 319734  
(151) 2008 03 25 (441) 2007 04 16

(732) DANONE Sp. z o.o., Warszawa, PL.

(540) PODEJMIJ WYZWANIE

(510), (511) **05** fermenty mleczne do celów farmaceutycznych i laktoza, produkty dietetyczne do użytku medycznego, preparaty medyczne do odchudzania, olejki do celów medycznych, napary medyczne, cukier do celów medycznych, preparaty witaminowe, żywność dla niemowląt w szczególności mleczna mąka, zupy, zupy w proszku, mleko, mleko w proszku, kompoty owocowe, puree warzywne, puree warzywne w formie suchej, soki warzywne i owocowe, kasze dla dzieci, **29** suszone, konserwowane i/lub gotowane warzywa i owoce, kompoty, dżemy, sosy owocowe, galaretki, zupy, mleko, mleko w proszku, mleko smakowe żelowane i ubite produkty mleczne, produkty nabiałowe, desery mleczne, jogurty, jogurty do picia, pianki, kremy, desery kremowe, świeża śmietanka, masło, pasty serowe, sery, sery dojrzałe, dojrzałe sery z pleśnią, świeże sery niedojrzałe i sery w solance, białe sery, sery odcedzone, naturalne lub aromatyzowane sery świeże sprzedawane w formie stałej lub ciekłej, napoje zawierające głównie mleko lub produkty nabiałowe, napoje mleczne zawierające owoce, naturalne lub aromatyzowane sfermentowane produkty nabiałowe, **30** napoje na bazie kawy, napoje na bazie kakao, napoje na bazie czekolady, lody jadalne, lody jadalne w całości lub w części przygotowane z jogurtu, sorbety, jogurty mrożone (lody cukiernicze), smakowa woda mrożona, miód, sól, musztarda, ocet, sosy (przyprawy), słodkie sosy, **32** woda gazowana i niegazowana (mineralizowana lub nieminerlizowana), soki warzywne i owocowe, napoje na bazie warzyw i owoców, lemoniady, napoje bezalkoholowe, gazowane napoje przyprawione imbirem, sorbety (napoje), preparaty do przygotowywania napojów, syropy do napojów, bezalkoholowe ekstrakty owocowe lub warzywne, bezalkoholowe napoje zawierające małe ilości produktów mlecznych, bezalkoholowe napoje zawierające małe ilości fermentów mlecznych, napoje zawierające głównie fermenty mleczne.

(111) **204438** (220) 2007 01 03 (210) 319752  
(151) 2008 03 25 (441) 2007 04 16

(732) REKOBA Sp. z o.o., Rzeszów, PL.

(540)



Kolor znaku: czerwony, czarny, biały  
(531) 7.1.25, 7.5.2, 27.5.1, 29.1.13

(510), (511) **09** urządzenia do nagrywania, transmisji lub reprodukcji dźwięku lub obrazu, płyty, dyski z nagraniami, sprzęt przetwarzający dane i komputery, **20** meble, lustra, wyroby z drewna i wikliny, imitacji tych surowców lub z tworzyw sztucznych nie ujęte w innych klasach, **25** odzież, obuwie, nakrycia głowy, **29** mięso, ryby, drób, dziczyzna, konserwowane, suszone i gotowane owoce i warzywa, galaretki, dżemy, kompoty, jaja, mleko, produkty mleczne, oleje i tłuszcze jadalne, **35** agencja importowo-eksportowa, badania rynku, reklama, zarządzanie w działalności handlowej, administrowanie działalnością handlową, promocja sprzedaży dla osób trzecich, **36** agencja celna, agencja kredytowa, agencja pośrednictwa w handlu nieruchomościami, agencja wiarygodności, doradztwo w sprawach finansowych i ubezpieczeniowych, informacje bankowe, finansowe i walutowe, zarządzanie majątkiem.

(111) **204439** (220) 2007 01 03 (210) 319805  
(151) 2008 04 07 (441) 2007 04 16

(732) NOVARTIS AG, Bazylea, CH.

(540) OTRIVIN UDRAŻNIA, ALE NIE PODRAŻNIA

(510), (511) **05** lekarstwa, produkty chemiczne do użytku medycznego i sanitarnego, leki i preparaty farmaceutyczne, plastry, opatrunki chirurgiczne, herbicydy i pestycydy, środki dezynfekujące.

(111) **204440** (220) 2007 01 03 (210) 319807  
(151) 2008 04 07 (441) 2007 04 16

(732) Sur Andino S.A., Santiago, CL.

(540) CAMINOS DE TERRA ANDINA

(510), (511) **33** wina.

(111) **204441** (220) 2007 01 03 (210) 319810  
(151) 2008 04 02 (441) 2007 04 16

(732) WYETH, Madison, US.

(540) ENBREL MYCLIC

(510), (511) **05** preparat farmaceutyczny we wstępnie napełnionych strzykawkach automatycznych, do leczenia reumatoidalnego zapalenia stawów, zeszywniającego zapalenia stawów kręgosłupa, łuszczykowego zapalenia stawów, młodzieńczego idiopatycznego zapalenia stawów oraz łuszczycy.

(111) **204442** (220) 2007 01 04 (210) 319837  
(151) 2008 04 15 (441) 2007 04 16

(732) Michał Zwierz, Warszawa, PL.

(540)



Kolor znaku: czarny, żółty

(531) 26.4.1, 27.5.1, 29.1.2, 29.1.8

(510), (511) **37** budownictwo.

(111) **204443** (220) 2007 01 05 (210) 319860  
(151) 2008 04 15 (441) 2007 04 16

(732) Zakłady Chemiczne „SIARKOPOL” Tarnobrzeg Spółka z o.o., Tarnobrzeg, PL.

(540) Jeltar

(510), (511) **01** ziemie bielące.

(111) **204444** (220) 2007 01 05 (210) 319866  
(151) 2008 04 15 (441) 2007 04 16

(732) PSM Spółka z o.o., Raszyn, PL.

(540) AMEVISUS

(510), (511) **05** zioła lecznicze, dietetyczne substancje do celów medycznych, **10** kroplomierze do celów medycznych.

(111) **204445** (220) 2007 01 08 (210) 319907  
(151) 2008 04 16 (441) 2007 04 16

(732) ZAKŁADY CUKIERNICZE „Jutrzenka”-Dobre Miasto” Sp. z o.o., Olsztyn, PL.

(540)



Kolor znaku: czerwony, biały

(531) 24.9.2, 26.1.1, 27.5.1, 29.1.12

(510), (511) **30** wyroby cukiernicze: cukierki, czekolada, galaretki owocowe, kakao, karmelki, pastylki, pralinki, słodycze.

(111) **204446** (220) 2007 01 08 (210) 319930  
(151) 2008 04 22 (441) 2007 04 16

(732) Mead Johnson & Company, Evansville, US.

(540) MUCOMYST

(510), (511) **05** preparaty farmaceutyczne dla ludzi.

(111) **204447** (220) 2007 01 08 (210) 319931  
(151) 2008 04 22 (441) 2007 04 16

(732) Bristol-Myers Squibb Company, New York, US.

(540) AMIKIN

(510), (511) **05** preparaty farmaceutyczne dla ludzi.

(111) **204448** (220) 2007 01 08 (210) 319932  
(151) 2008 04 22 (441) 2007 04 16

(732) Mead Johnson & Company, Evansville, US.

(540) QUESTRAN

(510), (511) **05** preparaty farmaceutyczne dla ludzi.

(111) **204449** (220) 2007 01 08 (210) 319933  
(151) 2008 04 22 (441) 2007 04 16

(732) E.R. Squibb & Sons, L.L.C., Princeton, US.

(540) VOLOG

(510), (511) **05** preparaty kortykosteroidowe dla ludzi.

(111) **204450** (220) 2007 01 08 (210) 319934  
(151) 2008 04 22 (441) 2007 04 16

(732) Biuro Projektów Budownictwa „PROJEKTUS” Spółka z o.o., Bielsko-Biała, PL.

(540) PROJEKTUS

(510), (511) **36** agencja pośrednictwa w handlu nieruchomościami, **37** nadzór budowlany, **42** projektowanie budynków.

(111) **204451** (220) 2007 01 09 (210) 319957  
(151) 2008 04 15 (441) 2007 04 16

(732) Sumitomo Chemical Company Limited, Tokyo, JP.

(540) ESPOLEX

(510), (511) **01** tworzywa sztuczne w stanie surowym, żywice syntetyczne w stanie surowym.

(111) **204452** (220) 2007 01 10 (210) 319979  
(151) 2008 04 15 (441) 2007 04 16

(732) Społeczna Wyższa Szkoła Przedsiębiorczości i Zarządzania, Łódź, PL.

(540)



Kolor znaku: biały, ciemnoniebieski

(531) 20.7.1, 24.17.17, 27.5.1, 29.1.4, 29.1.6

(510), (511) **41** porady w zakresie edukacji i kształcenia, edukacja na poziomie szkoły średniej i wyższej, prowadzenie studiów podyplomowych, prowadzenie kursów edukacyjnych, informacja o: edukacji, o imprezach

rozrywkowych, o rekreacji, studia filmowe, produkcja filmów, fotoreportaże, obsługa gier w systemie on-line, organizowanie, prowadzenie i obsługa: konferencji, kongresów, sympozjów, seminariów, zjazdów, konkursów edukacyjnych lub rozrywkowych, nauczanie korespondencyjne, publikowanie i wypożyczanie książek, pokazy kształcenia praktycznego, kultura fizyczna, mikro-wydawnictwa, montaż programów radiowych i telewizyjnych, wypożyczanie nagrań dźwiękowych, nagrywanie filmów na taśmach video, organizowanie obozów sportowych, obsługa publikacji elektronicznych on-line, organizowanie wystaw z dziedziny kultury lub edukacji, pisanie scenariuszy, publikacja elektroniczna on-line książek i periodyków, publikowanie książek, publikowanie tekstów innych niż reklamowe, usługi reporterskie, sporządzanie napisów, przykładowo do filmów w wersji oryginalnej, usługi w zakresie tłumaczeń, wypożyczanie nagrań dźwiękowych, **42** prace badawczo-rozwojowe, administrowanie stronami komputerowymi, usługi graficzne, instalacje i aktualizacja oprogramowania komputerowego, oprogramowanie komputerowe, wypożyczanie komputerów, konserwacja oprogramowania komputerowego, konwersja danych lub dokumentów na formę elektroniczną, projektowanie oprogramowania komputerowego, zarządzanie prawami autorskimi, opracowywanie projektów technicznych, tworzenie i utrzymywanie stron internetowych.

(111) **204453** (220) 2007 01 10 (210) 319987  
 (151) 2008 04 15 (441) 2007 04 16  
 (732) LOKAL SERWIS Zarządzanie i Administrowanie Nieruchomościami Marcin Wiśniewski, Warszawa, PL.  
 (540)



(531) 7.1.5, 7.3.2, 27.5.1  
 (510), (511) **36** zarządzanie i administrowanie nieruchomościami.

(111) **204454** (220) 2007 02 12 (210) 320138  
 (151) 2008 03 19 (441) 2007 05 28  
 (732) BOSS Anna Pikura Spółka Komandytowa, Wrocław, PL.  
 (540)



Kolor znaku: brązowy, złoty

(531) 27.5.1, 29.1.12  
 (510), (511) **03** środki perfumeryjne, kosmetyki, maseczki kosmetyczne: maseczka kolagenowa, maseczka miodowa, maseczka liposomowa, maseczka migdałowa, maseczki ziołowe, mleczko kosmetyczne, płyny do pielęgnacji włosów, preparaty kosmetyczne do pielęgnacji skóry, preparaty do mycia, (szampony, toniki kosmetyczne), kremy wybielające do skóry, preparaty do pielęgnacji włosów, maści do celów kosmetycznych, **05** preparaty i środki farmaceutyczne, lecznicze środki do mycia i pielęgnacji, środki sanitarne stosowane w lecznictwie i higienie osobistej, środki odkażające i dezynfekcyjne, **44** usługi w zakresie zabiegów kosmetycznych, porady kosmetyczne, salony fryzjerskie i kosmetyczne, masaż, pomoc medyczna, porady w zakresie farmakologii, porady, salony piękności, fitness kluby, tatuowanie, opieka zdrowotna, stylizacja wizerunku, kształtowanie sylwetki.

(111) **204455** (220) 2007 01 16 (210) 320199  
 (151) 2008 04 25 (441) 2007 04 30  
 (732) Zakład Przetwórstwa Owocowo-Warzywnego „UNISŁAW” Spółka z o.o., Unisław, PL.  
 (540)



Kolor znaku: czarny, czerwony, złoty  
 (531) 5.3.13, 27.5.1, 29.1.13

(510), (511) **29** dzemy, fasolka konserwowana, galaretki jadalne, groszek konserwowany, grzyby konserwowane, kapusta kwaszona, kompoty, koncentrat pomidorowy, konserwy mięsne i mięsno-warzywne, konserwy z warzywami, korniszony, korniszony z jarzynami w occie, owoce kandyzowane, owoce i warzywa puszkowane, owoce i warzywa konserwowane, suszone i gotowane pikle, przecier jabłkowy, rośliny strączkowe konserwowane, sałatki warzywne, soczewica konserwowana w charakterze warzywa, soja konserwowana spożywcza, **31** buraki ćwikłowe, cebula świeża jako warzywo, groch świeży, grzyby świeże, kukurydza, ogórki, owoce cytrusowe, pomarańcze, pory, pszenica, rabarbar, sałata, warzywa i owoce świeże, winogrona świeże, ziemniaki, żyto, rzepak, **35** prowadzenie hurtowni i sklepów, w tym towarów z importu, połączone z reklamą oferowanych wyrobów, pozwalające klientom wygodnie je oglądać i kupować, z następującymi towarami: dzemy, fasolka konserwowana, galaretki jadalne, groszek konserwowany, grzyby konserwowane, kapusta kwaszona, kompoty, koncentrat pomidorowy, konserwy mięsne i mięsno-warzywne, konserwy z warzywami, korniszony, korniszony z jarzynami w occie, owoce kandyzowane, owoce i warzywa puszkowane, owoce i warzywa i konserwowane, suszone i gotowane, pikle, przecier jabłkowy, rośliny strączkowe konserwowane, sałatki warzywne, soczewica konserwowana w charakterze warzywa, soja konserwowana spożywcza, buraki ćwikłowe, cebula świeża jako warzywo, groch świeży, grzyby świeże, kukurydza, ogórki, owoce cytrusowe, pomarańcze, pory, pszenica, rabarbar, rzepak, sałata, warzywa i owoce świeże, winogrona świeże, ziemniaki, żyto, miód naturalny w tym miody wielokwiatowe, miód sztuczny, marmolady w tym wieloowocowe, powidła śliwkowe.

(111) **204456** (220) 2007 01 16 (210) 320224  
 (151) 2008 04 18 (441) 2007 04 30  
 (732) „EURO-ZOO” Spółka z o.o., Marki k/Warszawy, PL.

(540) hilton fik  
 (510), (511) **03** kosmetyki dla zwierząt, szampony dla zwierząt domowych, środki czystości dla zwierząt, **05** szampony lecznicze dla zwierząt.

(111) **204457** (220) 2007 01 16 (210) 320231  
 (151) 2008 04 18 (441) 2007 04 30  
 (732) BONGRAIN S.A., Viroflay, FR.  
 (540)



Kolor znaku: biały, złoty, błękitny, niebieski, zielony, pomarańczowy, brązowy, różowy, szary, czerwony, czarny

(531) 3.4.1, 3.4.2, 27.5.1, 29.1.15  
 (510), (511) **29** mleko, sery, produkty mleczne, jadalne oleje i jadalne tłuszcze, **30** lody, ciasto serowe i desery mleczne.

(111) **204458** (220) 2007 01 18 (210) 320325  
 (151) 2008 04 24 (441) 2007 04 30  
 (732) INNOV8 CONSULTING Sp. z o.o., Warszawa, PL.  
 (540)



Kolor znaku: czarny, zielony, szary

(531) 27.5.1, 27.7.1, 29.1.13  
 (510), (511) **35** usługi rekrutacji personelu, dobór personelu za pomocą metod psychotechnicznych, doradztwo w zakresie zarządza-

nia personalnego, pozyskiwanie danych do komputerowych baz danych, **41** organizowanie i prowadzenie konferencji.

(111) **204459** (220) 2007 01 18 (210) 320345  
(151) 2008 04 24 (441) 2007 04 30  
(732) Nałęczów Zdrój Sp. z o.o., Nałęczów, PL.  
(540) 07 Cisowianka

(510), (511) **32** piwo, napoje bezalkoholowe, wody mineralne gazowane, wody mineralne niegazowane, syropy, napoje owocowe, soki owocowe.

(111) **204460** (220) 2007 01 19 (210) 320350  
(151) 2008 04 02 (441) 2007 04 30  
(732) SYMPHAR Sp. z o.o., Warszawa, PL.  
(540) SYMTREND

(510), (511) **05** leki i preparaty farmaceutyczne.

(111) **204461** (220) 2007 01 19 (210) 320351  
(151) 2008 04 02 (441) 2007 04 30  
(732) SYMPHAR Sp. z o.o., Warszawa, PL.  
(540) SYLVIE 30

(510), (511) **05** leki i preparaty farmaceutyczne.

(111) **204462** (220) 2007 01 05 (210) 320610  
(151) 2008 04 14 (441) 2007 04 16  
(732) Przedsiębiorstwo Handlowo-Usługowe DEKARMAT Ireneusz Janowski, Płock, PL.  
(540)



Kolor znaku: czerwony, czarny

(531) 7.3.11, 27.5.1, 29.1.12

(510), (511) **35** zgromadzenie towarów celem swobodnego wyboru dla kupujących w hurtowni z materiałami do pokrycia dachów.

(111) **204463** (220) 2007 01 26 (210) 320625  
(151) 2008 04 14 (441) 2007 04 30  
(732) SRW CHABER MANAGEMENT Spółka z o.o., Warszawa, PL.  
(540)



Kolor znaku: niebieski, zielony, żółty

(531) 1.1.1, 5.5.19, 27.5.1, 29.1.13

(510), (511) **41** szkolenie hotelarskie, **43** usługi hotelarskie, usługi w zakresie wyżywienia.

(111) **204464** (220) 2007 01 30 (210) 320711  
(151) 2008 04 16 (441) 2007 05 14  
(732) Stowarzyszenie Komitet Upowszechniania Karmienia Piersią, Warszawa, PL.  
(540)



Kolor znaku: granatowy, jasnoróżowy, ciemnoróżowy

(531) 2.3.2, 27.5.1, 29.1.12

(510), (511) **44** poradnictwo laktacyjne, pomoc medyczna.

(111) **204465** (220) 2007 01 30 (210) 320712  
(151) 2008 04 16 (441) 2007 05 14  
(732) „Obory” Sp. z o.o., Koziernice, PL.  
(540)



Kolor znaku: czerwony i jego odcienie, biały, granatowy, zielony, brązowy

(531) 2.7.10, 5.7.8, 25.1.1, 27.5.1, 29.1.15

(510), (511) **29** napoje mleczne, jogurt owocowy.

(111) **204466** (220) 2007 01 30 (210) 320713  
(151) 2008 04 16 (441) 2007 05 14  
(732) „Obory” Sp. z o.o., Koziernice, PL.  
(540)



Kolor znaku: fioletowy i jego odcienie, biały, granatowy, czerwony, brązowy

(531) 2.7.10, 5.7.8, 25.1.1, 27.5.1, 29.1.15

(510), (511) **29** napoje mleczne, jogurt owocowy.

(111) **204467** (220) 2007 01 30 (210) 320719  
(151) 2008 04 16 (441) 2007 05 14  
(732) „DATOR Sp. z o.o.” Spółka komandytowa, Poznań, PL.  
(540)



Kolor znaku: granatowy

(531) 26.11.1, 27.5.1, 29.1.4

(510), (511) **36** administrowanie, oszacowanie i pośrednictwo w zakresie majątku nieruchomego, **37** budownictwo, asfaltowanie, układanie nawierzchni dróg, murowanie, **41** usługi tłumaczenia, **43** hotele.

(111) **204468** (220) 2007 01 31 (210) 320753  
(151) 2008 04 17 (441) 2007 05 14  
(732) TEKOM Sp. z o.o., Radom, PL.  
(540)



Kolor znaku: czerwony

(531) 27.5.1, 29.1.1

(510), (511) **09** analizatory powietrza, antywłamaniowe urządzenia ostrzegawcze, aparatura do analizy inna niż do celów medycznych, aparatura do analizy powietrza, aparatura do pomiarów precyzyjnych, aparatura do przetwarzania informacji, aparatura elektrodynamiczna do zdalnego sterowania sygnałami, aparaty rejestrujące przebieg zjawiska w czasie (chronografy), automatyczne przełączniki czasowe nie do zegarów, automatyczne urządzenia do kierowania



pojazdami, ciśnieniomierze, czytniki informatyczne, czytniki znaków optycznych, elektroniczne tablice ogłoszeniowe, elektryczna aparatura kontrolno-sterująca, elektryczne urządzenia do dozowania, elektryczne urządzenia pomiarowe, elektryczne wskaźniki strat, informatyczne interfejsy, instalacje elektryczne, instalacje elektryczne do zdalnego sterowania procesami przemysłowymi, instrumenty pomiarowe, karty inteligentne z obwodami scalonymi, zintegrowanymi, karty z obwodami zintegrowanymi (karty inteligentne), komputery, ładowalne programy komputerowe (software), maszyny liczące, maszyny sumujące, mierniki ciśnienia, nagrane komputerowe oprogramowanie stałe (software), nagrane komputerowe programy sterujące systemu operacyjnego, nagrane oprogramowanie dla komputerów (software), nagrane komputerowe programy sterujące, programy komputerowe do monitorowania zdarzeń, przekaźniki elektryczne, przekaźniki sygnałów elektronicznych, przełączniki elektryczne, przenośna aparatura radiokomunikacyjna, przyrządy do miernictwa, przyrządy nawigacyjne, przyrządy pomiarowe, rejestratory przebytej drogi w kilometrach dla pojazdów, sterowniki (informatyka), sygnalizacja świetlna lub mechaniczna, świecące lub mechaniczne tablice sygnalizacyjne, urządzenia diagnostyczne nie do celów medycznych, urządzenia do analizy gazów, urządzenia do kontroli i regulacji ciepła, urządzenia do nawigacji pojazdów jako komputery pokładowe, urządzenia do nawigacji satelitarnej, urządzenia do przetwarzania informacji, urządzenia do regulacji ciepła, urządzenia do sieciowej komunikacji wewnętrznej, urządzenia do sterowania i kontroli kotłów, urządzenia do zdalnego sterowania, urządzenia i przyrządy fizyczne, urządzenia pomiarowe, wskaźniki ciśnienia, wskaźniki ilości, wskaźniki poziomu wody, wskaźniki rejestrujące ciśnienie, wskaźniki temperatury, zdalnie sterowane wyłączniki, zewnętrzne komputerowe urządzenia peryferyjne, **35** doradztwo w zakresie organizacji i zarządzania działalnością gospodarczą, komputerowe zarządzanie plikami, pozyskiwanie danych do komputerowych baz danych, projektowanie rozwiązań wspomagających prowadzenie działalności gospodarczej, systematyzacja danych komputerowych baz danych, zarządzanie zbiorami informatycznymi, **42** aktualizacja oprogramowania komputerowego, analizy systemów komputerowych, doradztwo w zakresie sprzętu komputerowego, instalacja oprogramowania komputerowego, konserwacja oprogramowania komputerowego, kontrola jakości, konwersja danych lub dokumentów na formę elektroniczną, konwersja danych przez programy komputerowe, licencjonowanie własności intelektualnej, odzyskiwanie danych komputerowych, opracowywanie projektów technicznych, powielanie oprogramowania komputerowego, prace badawczo-rozwojowe dla osób trzecich, programowanie komputerów, projektowanie oprogramowania komputerowego, projektowanie systemów komputerowych, wypożyczanie komputerów, wypożyczanie oprogramowania komputerowego.

(111) **204469** (220) 2007 02 06 (210) 321005  
 (151) 2008 04 16 (441) 2007 05 14  
 (732) „ZISCO” INSTALATORSTWO SANITARNE C.O.-GAZOWE  
 Mieczysław Grucela, Oborniki Śląskie, PL.  
 (540)



Kolor znaku: żółty, czerwony, niebieski  
 (531) 1.3.1, 1.17.1, 26.11.2, 27.5.1, 27.7.1, 29.1.13  
 (510), (511) **37** instalacja, konserwacja i naprawy w zakresie: instalacji centralnego ogrzewania i wentylacyjnych, instalacji wodno-kanalizacyjnych i instalacji gazowych, usługi budowlane.

(111) **204470** (220) 2007 02 08 (210) 321116  
 (151) 2008 04 17 (441) 2007 05 14  
 (732) EXPANDER ADVISORS Sp. z o.o., Warszawa, PL.

(540)



Kolor znaku: bordowy, żółty w odcieniach, czarny

(531) 26.1.2, 27.5.1, 29.1.13

(510), (511) **36** doradztwo finansowe, wycena finansowa, ubezpieczenia, banki, nieruchomości, informacje finansowe, **38** przesyłanie informacji tekstowej i obrazowej przy pomocy komputera.

(111) **204471** (220) 2006 05 09 (210) 310485  
 (151) 2008 02 06 (441) 2006 08 21  
 (732) Centrum Handlowe „PIK” Zbigniew Surosz, Warszawa, PL.  
 (540) COOL'OVE

(510), (511) **16** torby do pakowania z papieru lub/i tworzyw sztucznych, **18** parasolki, torby plażowe, torby podróżne, **22** taśmy i sznury do zawieszania przedmiotów, **25** odzież, nakrycia głowy, **35** usługi w zakresie reklamy prasowej, radiowej, telewizyjnej i komputerowej, usługi w zakresie organizowania kampanii reklamowych, **41** usługi w zakresie organizowania imprez sportowych i rozrywkowych.

(111) **204472** (220) 2007 02 08 (210) 321121  
 (151) 2008 04 18 (441) 2007 05 14  
 (732) RECKITT BENCKISER ITALIA S.p.A, Milano, IT.  
 (540) LANZA PURE & NATURAL

(510), (511) **03** preparaty wybielające i inne substancje stosowane w praniu, detergenty, mydła, krochmal do prania, farbki do bielizny, preparaty pralnicze, preparaty do prania chemicznego, preparaty do czyszczenia dywanów, szampony, preparaty do odwapniania i usuwania kamienia kotłowego stosowane w gospodarstwie domowym, preparaty do zmiękczenia tkanin, dodatki pralnicze, preparaty do usuwania plam.

(111) **204473** (220) 2007 02 13 (210) 321295  
 (151) 2008 04 29 (441) 2007 05 28  
 (732) CNF Centrum Naprawy Felg „RAPIDEX” Tomasz Szromnik,  
 Gdańsk-Osowa, PL.  
 (540)



Kolor znaku: czarny, czerwony

(531) 26.4.2, 27.5.1, 29.1.1, 29.1.8

(510), (511) **12** pojazdy samochodowe, felgi samochodowe i ich części, elementy złączne do felg samochodowych, inne gdzie indziej nie wymienione podzespoły, części, systemy i urządzenia stanowiące elementy specjalnie przeznaczone do pojazdów samochodowych, **35** reklama pojazdów samochodowych i ich części, oraz urządzeń techniki motoryzacyjnej w tym urządzeń do serwisowania pojazdów samochodowych, usługi eksportu i importu pojazdów samochodowych i ich części, oraz urządzeń techniki motoryzacyjnej w tym urządzeń do serwisowania pojazdów samochodowych, zgrupowanie na rzecz osób trzecich różnych części do pojazdów samochodowych oraz wyrobów chemii motoryzacyjnej, smarów, paliw i olejów, jak również urządzeń techniki motoryzacyjnej w tym urządzeń do serwisowania pojazdów samochodowych, pozwalające nabywcy wygodnie je oglądać i hurtowo lub detalicznie kupować w dużym sklepie, supermarkecie, składzie fabrycznym, celnym lub usługowym, w punkcie serwisowania pojazdów, w ofercie wysyłkowej i sklepie INTERNET-owym, **37** naprawa pojazdów samochodowych, naprawa, regeneracja felg samochodowych, naprawa, regeneracja i modelowanie odtwórcze nadwozi pojazdów samochodowych, wulkanizacja ogumienia pojazdów samochodowych i maszyn roboczych, myjnia pojazdów samochodowych i maszyn roboczych, pranie tapicerki samochodowej, polerowanie, woskowanie i regeneracja pokryć ma-

larsko-lakierniczych pojazdów samochodowych, maszyn roboczych i ich części, naprawa urządzeń techniki motoryzacyjnej, naprawa i regeneracja części samochodowych.

(111) **204474** (220) 2007 02 13 (210) 321302

(151) 2008 04 29 (441) 2007 05 28  
(732) APS ENERGIA Spółka z o.o., Zielonka, PL.  
(540) dbc

(510), (511) **09** urządzenia elektroniczne i energoelektroniczne: urządzenia zasilania bezprzerwowego (urządzenia zasilania awaryjnego -UPS on-line, UPS off-line, UPS zarządzany) wykorzystujące ogniwa paliwowe, które przekształcają energię zawartą w związkach chemicznych bogatych w wodór na energię elektryczną prądu stałego, przetwornice napięcia, falowniki, prostowniki, superkondensatory, baterie chemiczne oraz mikroprocesorowe systemy kontrolno-sterujące dla wyżej wymienionych urządzeń, **37** instalowanie systemów zasilania bezprzerwowego (urządzeń zasilania awaryjnego) wykorzystujących ogniwa paliwowe, serwis sprzętu elektronicznego i energoelektronicznego w instalowanych systemach w zakresie: przeglądy okresowe, gwarancyjne i pogwarancyjne, naprawy gwarancyjne i pogwarancyjne, szkolenia oraz modernizacje odnośnie wyżej wymienionych urządzeń, **42** doradztwo z zakresu systemów zasilania bezprzerwowego (awaryjnego) z ogniwami paliwowymi oraz ogniw paliwowych, usługi projektowania systemów zasilania bezprzerwowego (awaryjnego) z ogniwami paliwowymi na zlecenie osób trzecich, analiza systemowa obejmująca dopasowanie systemu zasilania bezprzerwowego (awaryjnego) z ogniwami paliwowymi do istniejącego systemu zasilania lub obciążenia, ekspertyzy inżynierskie dotyczące wyżej wymienionych urządzeń i systemów, opiniowanie projektów dotyczących zasilania bezprzerwowego (awaryjnego) z ogniwami paliwowymi i ogniw paliwowych, usługi konserwacji i zarządzania systemami zasilania bezprzerwowego (awaryjnego) z ogniwami paliwowymi obejmujące przeglądy i modernizacje, usługi badawczo-rozwojowe z zakresu wyżej wymienionych urządzeń.

(111) **204475** (220) 2007 02 13 (210) 321303

(151) 2008 04 29 (441) 2007 05 28  
(732) APS ENERGIA Spółka z o.o., Zielonka, PL.  
(540) fat

(510), (511) **09** urządzenia elektroniczne i energoelektroniczne: urządzenia zasilania bezprzerwowego (urządzenia zasilania awaryjnego -UPS on-line, UPS off-line, UPS zarządzany) wykorzystujące ogniwa paliwowe, które przekształcają energię zawartą w związkach chemicznych bogatych w wodór na energię elektryczną prądu stałego, przetwornice napięcia, falowniki, prostowniki, superkondensatory, baterie chemiczne oraz mikroprocesorowe systemy kontrolno-sterujące dla wyżej wymienionych urządzeń, **37** instalowanie systemów zasilania bezprzerwowego (urządzeń zasilania awaryjnego) wykorzystujących ogniwa paliwowe, serwis sprzętu elektronicznego i energoelektronicznego w instalowanych systemach w zakresie: przeglądy okresowe, gwarancyjne i pogwarancyjne, naprawy gwarancyjne i pogwarancyjne, szkolenia oraz modernizacje odnośnie wyżej wymienionych urządzeń, **42** doradztwo z zakresu systemów zasilania bezprzerwowego (awaryjnego) z ogniwami paliwowymi oraz ogniw paliwowych, usługi projektowania systemów zasilania bezprzerwowego (awaryjnego) z ogniwami paliwowymi na zlecenie osób trzecich, analiza systemowa obejmująca dopasowanie systemu zasilania bezprzerwowego (awaryjnego) z ogniwami paliwowymi do istniejącego systemu zasilania lub obciążenia, ekspertyzy inżynierskie dotyczące wyżej wymienionych urządzeń i systemów, opiniowanie projektów dotyczących zasilania bezprzerwowego (awaryjnego) z ogniwami paliwowymi i ogniw paliwowych, usługi konserwacji i zarządzania systemami zasilania bezprzerwowego (awaryjnego) z ogniwami paliwowymi obejmujące przeglądy i modernizacje, usługi badawczo-rozwojowe z zakresu wyżej wymienionych urządzeń.

(111) **204476** (220) 2007 02 16 (210) 321422

(151) 2008 04 25 (441) 2007 05 28  
(732) AAC CLIFFORD Spółka z o.o., Warszawa, PL.  
(540)

**LOGIC**

Kolor znaku: pomarańczowy, szary  
(531) 26.4.1, 27.5.1, 29.1.12

(510), (511) **09** przyrządy sygnalizacyjne, przewody elektryczne, **12** autoalarmy z oprzyrządowaniem, sprzęt radiokomunikacyjny stosowany w pojazdach, **37** usługi w zakresie montażu samochodowych systemów zabezpieczających i sprzętu telekomunikacyjnego.

(111) **204477** (220) 2007 02 23 (210) 321733

(151) 2008 04 11 (441) 2007 05 28  
(732) NCR CORPORATION, Dayton, US.  
(540) NCR APTRA

(510), (511) **09** oprogramowanie komputerowe do rozwijania oprogramowania użytkowego, finalizacji transakcji zapoczątkowanych za pośrednictwem oprogramowania użytkowego oraz oprogramowania diagnostyczne do monitorowania realizacji transakcji.

(111) **204478** (220) 2007 07 16 (210) 327822

(151) 2008 04 15 (441) 2007 10 29  
(732) „SOLARIS” Monika Łapińska, Katowice, PL.  
(540)



Kolor znaku: czarny, pomarańczowy, popielaty

(531) 26.11.1, 27.5.1, 29.1.13

(510), (511) **03** lakiery do paznokci, preparaty do odtłuszczania inne niż stosowane w procesach produkcyjnych, waciki, zmywacze do paznokci, preparaty do pielęgnacji paznokci, sztuczne paznokcie, mascara, preparaty do depilacji, ozdoby do celów kosmetycznych -kalkomanie, kremy kosmetyczne do rąk i paznokci, **08** zestawy do manicure, zestawy do manicure elektryczne, nożyczki, cążki do obcinania paznokci, gilotynki do paznokci elektryczne lub nieelektryczne, pilniki do paznokci, pęsety, szczypcy do wycinania skórek, polerki do paznokci elektryczne lub nieelektryczne, frezarki do paznokci elektryczne, urządzenia elektryczne do zdobienia paznokci.

(111) **204479** (220) 2007 10 30 (210) 332192

(151) 2008 02 12 (441) 2008 02 04  
(732) Zakłady Tytoniowe w Lublinie S.A., Lublin, PL.  
(540)



Kolor znaku: czerwony, czarny, biały, szary

(531) 25.5.2, 25.7.20, 26.1.2, 27.5.1, 27.7.1, 29.1.14

(510), (511) **34** artykuły dla palących, cygara, cygaretki, fajki i przybory do ich czyszczenia, papierosy, popielniczki, tytoń, zapalniczki i zapałki, cygarniczki.

(111) **204480** (220) 2007 11 02 (210) 332368

(151) 2008 02 12 (441) 2008 02 04  
(732) Zakłady Tytoniowe w Lublinie S.A., Lublin, PL.  
(540)



Kolor znaku: niebieski, biały, czarny, szary

(531) 25.5.2, 25.7.15, 27.5.1, 27.7.1, 29.1.13

(510), (511) **34** artykuły dla palących, cygara, cygaretki, fajki i przybory do ich czyszczenia, papierosy, popielniczki, tytoń, zapalniczki i zapałki, cygarniczki.

(111) **204481** (220) 2002 04 23 (210) 249608  
(151) 2008 03 14 (441) 2002 11 04  
(732) „KOMBUD” Krzysztof Motel, Warszawa, PL.  
(540)

## KOMBUD

(531) 27.5  
(510), (511) **11** chłodnice do pieców, urządzenia, maszyny i instalacje do chłodzenia, chłodziarki, części instalacji do dmuchaw, elementy grzejne, grzejniki, kanały kominowe, urządzenia i instalacje do klimatyzacji, kominki domowe, aparatura i dźwigary do łasowania pieców, nawilżacze do grzejników centralnego ogrzewania, aparatura i urządzenia do oczyszczania powietrza, instalacje i urządzenia do ogrzewania powietrza, wyposażenie komory paleniska, przewody wodociągowe stanowiące części instalacji sanitarnych, różna wolno stojące i wbudowane do kominków i piekarników kuchennych, instalacje do sauny, instalacje i urządzenia do suszenia, aparaty i wyciągi do wentylacji, wentylatory klimatyzacyjne, wymienniki ciepła.

(111) **204482** (220) 2003 08 04 (210) 268214  
(151) 2008 04 29 (441) 2004 02 09  
(732) Samodzielny Publiczny Zakład Opieki Zdrowotnej Śląskie Centrum Rehabilitacji, Ustroń, PL.  
(540)



Kolor znaku: zielony, czerwony, biały  
(531) 2.9.1, 26.3.13, 27.5.5, 29.1.13  
(510), (511) **44** leczenie i rehabilitacja pourazowa i rehabilitacja pooperacyjna pacjentów.

(111) **204483** (220) 2004 01 17 (210) 275119  
(151) 2008 02 05 (441) 2004 04 19  
(732) WILBO S.A., Władysławowo, PL.  
(540)



Kolor znaku: niebieski, czerwony  
(531) 1.1.1, 3.9.17, 27.5.1, 29.1.12  
(510), (511) **29** mięso, drób oraz wyroby i potrawy na bazie mięsa lub drobiu, ryby i owoce morza nieżywe oraz wyroby i potrawy na ich bazie, warzywa i owoce przetworzone oraz wyroby i potrawy na ich bazie, bita śmietana, buliony oraz preparaty do produkcji bulionów, konserwy, jaja oraz wyroby i potrawy na bazie jaj, mleko produkty mleczne, sery oraz wyroby i potrawy na bazie serów, wyroby, napoje i potrawy na bazie mleka i produktów mlecznych, kawior; oleje i tłuszcze jadalne oraz mieszanki tłuszczowe, krostki spożywcze, galaretki jadalne, orzechy spreparowane, pasztet z wątróbek, raki, ślimaki i żaby nieżywe oraz wyroby i potrawy na ich bazie, grzyby przerobione oraz wyroby i potrawy na ich bazie, wodorosty do celów spożywczych oraz wyroby i potrawy na ich bazie, zupy, składniki do sporządzania zup, dziczyzna nieżywa oraz wyroby i potrawy na ich bazie, półprodukty do sporządzania potraw na bazie składników nie zawartych w innych klasach, pozostała żywność nie ujęta w innych klasach, **30** wyroby piekarnicze i cukiernicze, słodczyce, lody, przypra-

wy, aromaty do żywności, produkty zbożowe, cukier, śledziki, ciasta w proszku, budynie, kisiele, desery, mąka i produkty na bazie mąki, czekolada i wyroby na bazie czekolady, kakao i wyroby na bazie kakao, kawa i napoje oraz inne wyroby na bazie kawy, substytuty kawy, zabielaacze do kawy, herbata, przyprawy, galaretki owocowe, guma do żucia, produkty zbożowe, mąka i wyroby na bazie mąki, sosy, majonez, makaron i potrawy na bazie makaronu, miód i wyroby na bazie miodu, muesli, kukurydza prażona, musztarda, chrzan, mięso w cieście, napoje na bazie kakao lub czekolady, ozdoby do ciast, ozdoby choinkowe jadalne, naleśniki, pierogi, knedle, kluski, pizze, paszteciki, placki, płatki zbożowe, kanapki, ryż i potrawy na bazie ryżu, sushi, tortiiie, potrawy oraz pozostała żywność nie zawarta w innych klasach, **43** usługi gastronomiczne w tym usługi barowe i barów szybkiej obsługi, kafeterii, kawiarni restauracji i restauracji samoobsługowych, snack-barów, stołówek, punktów małej gastronomii, przygotowywanie żywności i napojów na zamówienie oraz ich dostawa.

(111) **204484** (220) 2004 03 03 (210) 277145  
(151) 2008 02 06 (441) 2004 06 14  
(732) „WOLTERS KLUWER POLSKA” Spółka z o.o., Warszawa, PL.  
(540)



(531) 26.4.1, 27.5.1  
(510), (511) **09** programy komputerowe, płyty (dyski) z nagraniami, magnetyczne nośniki danych, **16** wydawnictwa, książki, czasopisma, gazety, albumy, broszury, periodyki, almanachy, materiały do nauczania i inne publikacje nieperiodyczne, artykuły piśmienne, druki, artykuły z papieru, tektury, **35** usługi reklamowe za pośrednictwem wszelkich środków przekazu, doradztwo w zakresie prowadzenia działalności gospodarczej i zarządzania, badanie rynku opinii publicznej, usługi polegające na rejestrowaniu, sporządzaniu odpisów, składzie, kompilacji i/lub systematyzacji pisemnych informacji oraz rejestrowaniu lub kompilacji danych matematycznych i/lub statystycznych oraz prawniczych, zwłaszcza w zakresie działalności gospodarczej i handlowej, zarządzanie zbiorami informacyjnymi, dystrybucja materiałów reklamowych, usługi rozpowszechniania informacji gospodarczych, usługi sprzedaży detalicznej, wysyłkowej, prenumerata czasopism, usługi małej poligrafii, **40** introligatorstwo, reprodukcja komputerowych nośników informacji, **41** usługi wydawnicze, publikowanie książek, publikacje: elektroniczne, on-line, szkolenia-kursy, seminaria, **42** wdrażanie oprogramowania komputerowego, oprogramowanie komputerowe, uaktualnianie baz danych, przetwarzanie danych, badania i analizy prawne.

(111) **204485** (220) 2004 03 03 (210) 277146  
(151) 2008 02 06 (441) 2004 06 14  
(732) „WOLTERS KLUWER POLSKA” Sp. z o.o., Warszawa, PL.  
(540)



(531) 26.4.1, 27.5.1  
(510), (511) **09** programy komputerowe, płyty (dyski) z nagraniami, magnetyczne nośniki danych, **16** wydawnictwa, książki, czasopisma, gazety, albumy, broszury, periodyki, almanachy, materiały do nauczania i inne publikacje nieperiodyczne, artykuły piśmienne, druki, artykuły z papieru, tektury, **35** usługi reklamowe za pośrednictwem

wszelkich środków przekazu, doradztwo w zakresie prowadzenia działalności gospodarczej i zarządzania, badanie rynku opinii publicznej, usługi polegające na rejestrowaniu, sporządzaniu odpisów, składzie, kompilacji i/lub systematyzacji pisemnych informacji oraz rejestrowaniu lub kompilacji danych matematycznych i/lub statystycznych oraz prawniczych, zwłaszcza w zakresie działalności gospodarczej i handlowej, zarządzanie zbiorami informatycznymi, dystrybucja materiałów reklamowych, usługi rozpowszechniania informacji gospodarczych, usługi sprzedaży detalicznej, wysyłkowej, prenumerata czasopism, usługi małej poligrafii, **40** introligatorstwo, reprodukcja komputerowych nośników informacji, **41** usługi wydawnicze, publikowanie książek, publikacje: elektroniczne, on-line, szkolenia-kursy, seminaria, **42** wdrażanie oprogramowania komputerowego, oprogramowanie komputerowe, uaktualnianie baz danych, przetwarzanie danych, badania i analizy prawne.

(111) **204486** (220) 2005 03 01 (210) 291826  
 (151) 2008 03 25 (441) 2005 06 13  
 (732) „Komers International” Elżbieta Mądry, Straszyn, PL.  
 (540)



Kolor znaku: biały, czarny, szary, czerwony, złoty  
 (531) 3.3.1, 24.1.5, 24.9.2, 25.1.15, 25.7.15, 27.5.1, 29.1.15  
 (510), (511) **33** spirytus konsumpcyjny.

(111) **204487** (220) 2005 03 01 (210) 291827  
 (151) 2008 03 25 (441) 2005 06 13  
 (732) „Komers International” Elżbieta Mądry, Straszyn, PL.  
 (540)



Kolor znaku: biały, czarny, szary, zielony, złoty, czerwony  
 (531) 3.3.1, 24.1.1, 24.9.2, 25.1.15, 25.7.15, 27.5.1, 29.1.1, 29.1.2, 29.1.3, 29.1.6  
 (510), (511) **33** spirytus.

(111) **204488** (220) 2005 03 14 (210) 292425  
 (151) 2008 04 16 (441) 2005 06 27  
 (732) Pomorskie Hurtowe Centrum Rolno-Spozywcze S.A., Gdańsk, PL.  
 (540) Pomorskie Centrum Hurtowe RĚNK-najkrótsza droga od producenta do konsumenta  
 (510), (511) **35** handel hurtowy, detaliczny i komisowy artykułami spożywczymi i przemysłowymi, usługi w zakresie organizowania pokazów, wystaw, targów, badanie rynku, badanie specjalistyczne rynku, badanie opinii, badanie w dziedzinie działalności gospodarczej, doradztwo specjalistyczne handlowe, doradztwo w zakresie prowadzenia działalności gospodarczej, doradztwo w zarządzaniu przedsiębiorstwami, zarządzanie zbiorami informatycznymi, komputerowe bazy danych, promocja sprzedaży dla osób trzecich, rozpowszechnianie materiałów reklamowych, reklama, reklamy ko-

respondencyjne, statystyka informacyjna dotycząca towarów rolno-spożywczych, usługi w zakresie obsługi i funkcjonowania stoisk wystawowych, **36** pośrednictwo w obrocie nieruchomościami, zarządzanie nieruchomościami, administrowanie nieruchomościami, wynajmowanie nieruchomości, wynajmowanie pomieszczeń biurowych, rozliczenia finansowe związane z kupnem, sprzedażą i użytkowaniem nieruchomości, **39** wynajem magazynów, dostarczanie towarów, przewóz towarów, informacje o składowaniu, informacje o transporcie, pośrednictwo transportowe, **41** usługi wydawnicze, w zakresie szkoleń, seminariów, konferencji, kursów, sympozjów, rozpowszechniania nowych technik i technologii, doradztwo zawodowe w zakresie produkcji rolno spożywczej, **42** prace badawczo-rozwojowe w dziedzinie nauk przyrodniczych i technicznych dla osób trzecich.

(111) **204489** (220) 2005 06 20 (210) 296703  
 (151) 2008 03 25 (441) 2005 10 03  
 (732) „COOL AR” Spółka z o.o., Grudziądz, PL.  
 (540)



Kolor znaku: niebieski, turkusowy, złoty, biały  
 (531) 1.3.2, 1.3.15, 1.7.6, 1.15.17, 26.1.1, 26.1.12, 27.5.1, 29.1.14  
 (510), (511) **37** usługi w zakresie montażu automatów parkingowych, parkometrów i parkomatów, **39** usługi dostawy automatów parkingowych, parkometrów i parkomatów, wynajmowanie miejsc parkingowych, usługi związane z parkowaniem samochodów i środków transportowych pomoc drogowa w przypadku awarii pojazdów w tym holowanie, informacja o transporcie, **42** usługi: prace badawczo-rozwojowe i projekty robocze w zakresie zarządzania i kierowania ruchem, ulicznym dla osób trzecich, ekspertyzy inżynierskie dotyczące, zagadnień eksploatacyjnych ruchu ulicznego i komunikacji drogowej, doradztwo budowlane, doradztwo w sprawach sprzętu komputerowego, aktualizacja oprogramowania komputerowego, projektowanie: systemów komputerowych, wypożyczanie, komputerów, instalowanie, konserwacja, powielanie, projektowanie i wypożyczanie oprogramowań, komputerowych, **44** usługi komunalne związane z zakładaniem, utrzymaniem i pielęgnacją zieleni miejskiej oraz terenów zielonych, prace porządkowe w zakresie oczyszczania miast i osiedli, usługa w zakresie zakładania i eksploatacji szkółek roślinnych, tępienie szkodników występujących w rolnictwie, ogrodnictwie, sądownictwie i leśnictwie.

(111) **204490** (220) 2005 09 14 (210) 299987  
 (151) 2008 02 22 (441) 2005 12 27  
 (732) WAWEL Spółka Akcyjna, Kraków, PL.  
 (540)



Kolor znaku: granatowy, czerwony, pomarańczowy, biały, brązowy, złoty, zielony, czarny  
 (531) 8.1.19, 26.4.9, 27.5.1, 29.1.15  
 (510), (511) **30** czekoladki, czekoladki nadziewane, cukierki w czekoladzie, **35** zgrupowanie na rzecz osób trzecich różnych towarów obejmujących wyroby cukiernicze i czekoladowe oraz słodczyce, pozwalające nabywcy wygodnie je oglądać i kupować w sklepach oraz na stronie internetowej, marketing, reklama w środkach masowego przekazu, rozpowszechnianie materiałów reklamowych.

(111) **204491** (220) 2005 09 14 (210) 299988  
 (151) 2008 02 22 (441) 2005 12 27  
 (732) WAWEL Spółka Akcyjna, Kraków, PL.

(540)



Kolor znaku: granatowy, biały, pomarańczowy, kremowy, brązowy, żółty, zielony, czarny

(531) 5.3.11, 8.1.19, 26.4.9, 27.5.1, 29.1.15

(510), (511) **30** czekoladki, czekoladki nadziewane, cukierki w czekoladzie, **35** zgrupowanie na rzecz osób trzecich różnych towarów obejmujących wyroby cukiernicze i czekoladowe oraz słodczyce, pozwalające nabywcy wygodnie je oglądać i kupować w sklepach oraz na stronie internetowej, marketing, reklama w środkach masowego przekazu, rozpowszechnianie materiałów reklamowych.

(111) **204492** (220) 2005 09 14 (210) 299989  
 (151) 2008 02 22 (441) 2005 12 27  
 (732) WAWEL Spółka Akcyjna, Kraków, PL.  
 (540)



Kolor znaku: granatowy, żółty, pomarańczowy, biały, brązowy, zielony, czarny

(531) 5.3.11, 5.7.11, 8.1.19, 26.4.9, 27.5.1, 29.1.15

(510), (511) **30** czekoladki, czekoladki nadziewane, cukierki w czekoladzie, **35** zgrupowanie na rzecz osób trzecich różnych towarów obejmujących wyroby cukiernicze i czekoladowe oraz słodczyce, pozwalające nabywcy wygodnie je oglądać i kupować w sklepach oraz na stronie internetowej, marketing, reklama w środkach masowego przekazu, rozpowszechnianie materiałów reklamowych.

(111) **204493** (220) 2005 09 14 (210) 299992  
 (151) 2008 02 22 (441) 2005 12 27  
 (732) WAWEL Spółka Akcyjna, Kraków, PL.  
 (540)



Kolor znaku: pomarańczowy, brązowy, złoty

(531) 25.1.25, 26.4.4, 27.5.1, 29.1.13

(510), (511) **30** wyroby cukiernicze i czekoladowe, słodczyce, czekolady, czekoladki, czekoladki nadziewane, ciastka, cukierki, pastylki i draże, lizaki, wafle i wafelki, batony, chałwa, napoje na bazie czekolady, napoje na bazie kakao, napoje na bazie kawy, galaretki owocowe, galaretki w czekoladzie, galaretki w cukrze, rodzynki i orzeszki w czekoladzie, **35** zgrupowanie na rzecz osób trzecich różnych towarów obejmujących wyroby cukiernicze i czekoladowe oraz słodczyce, pozwalające nabywcy wygodnie je oglądać i kupować w sklepach oraz na stronie internetowej, marketing, reklama w środkach masowego przekazu, rozpowszechnianie materiałów reklamowych.

(111) **204494** (220) 2005 09 22 (210) 300300  
 (151) 2008 04 25 (441) 2005 12 27  
 (732) Zakłady Przemysłu Tłuszczowego w Warszawie S.A., Warszawa, PL.  
 (540) profit  
 (510), (511) **29** margaryny, tłuszcze i oleje roślinne.

(111) **204495** (220) 2005 10 10 (210) 301004  
 (151) 2008 04 16 (441) 2006 01 23  
 (732) „SUDER PLUS” Spółka z o.o., Kraków, PL.  
 (540)



Kolor znaku: czerwony, niebieski, biały

(531) 26.1.2, 26.1.4, 27.5.1, 29.1.13

(510), (511) **35** zgrupowanie na rzecz osób trzecich towarów pozwalające nabywcy wygodnie je oglądać i kupować w sklepach, salonach sprzedaży i hurtowniach oferujących pojazdy mechaniczne oraz części i akcesoria do tych pojazdów, doradztwo oraz pomoc w zakresie prowadzenia i zarządzania działalnością gospodarczą, rozpowszechnianie materiałów reklamowych, badanie rynku i opinii publicznej, **36** wynajem nieruchomości, **39** wynajmowanie środków transportu lądowego, w tym samochodów osobowych, samochodów ciężarowych, transport, spedycja i dystrybucja towarów, składowanie, magazynowanie towarów.

(111) **204496** (220) 2005 10 11 (210) 301096  
 (151) 2008 04 11 (441) 2006 01 23  
 (732) Société des Produits Nestlé S.A., Vevey, CH.  
 (540) ZOSTAŃ BULIONEREM

(510), (511) **29** mięso, ryby, drób i dziczyzna, ekstrakty mięsne, warzywno i owocowe, buliony, preparaty do sporządzania bulionów, konserwowane, suszone i gotowane owoce i warzywa, zupy, składniki do przygotowywania zup, gotowe dania i części składowe dań zawarte w kl. 29, **30** galaretki, budyń, kisiel, słodczyce, dżemy, kompoty, mleko, produkty mleczne, sosy przyprawowe, przyprawy, oleje i tłuszcze jadalne, **41** organizowanie loterii.

(111) **204497** (220) 2005 10 11 (210) 301097  
 (151) 2008 04 11 (441) 2006 01 23  
 (732) Société des Produits Nestlé S.A., Vevey, CH.  
 (540) BULIONERZY

(510), (511) **29** mięso, ryby, drób i dziczyzna, ekstrakty mięsne, warzywno i owocowe, buliony, preparaty do sporządzania bulionów, konserwowane, suszone i gotowane owoce i warzywa, zupy, składniki do przygotowywania zup, gotowe dania i części składowe dań zawarte w kl. 29, **30** galaretki, budyń, kisiel, słodczyce, dżemy, kompoty, mleko, produkty mleczne, sosy przyprawowe, przyprawy, oleje i tłuszcze jadalne, **41** organizowanie loterii.

(111) **204498** (220) 2005 10 26 (210) 301610  
 (151) 2008 03 17 (441) 2006 02 06  
 (732) „POLSKA TECHNIKA GÓRNICZA” S.A., Tychy, PL.  
 (540)



Kolor znaku: ciemnozielony, czarny, biały, niebieski

(531) 15.7.1, 27.5.1, 29.1.14

(510), (511) **35** badania działalności gospodarczej, doradztwo w zakresie działalności gospodarczej, doradztwo w zakresie organizacji i zarządzania działalnością gospodarczą, doradztwo w zakresie zarządzania działalnością gospodarczą, ekspertyzy w zakresie działalności gospodarczej, informacja o działalności gospodarczej, profesjonalne doradztwo w zakresie działalności gospodarczej, rozpowszechnianie materiałów reklamowych,

reklama za pośrednictwem sieci komputerowej, reklamy, reklamy korespondencyjne, reklamy prasowe, reklamy radiowe, reklamy telewizyjne, badania rynku, badania opinii publicznej, pozyskiwanie danych do komputerowych baz danych, systematyzacja komputerowych baz danych, komputerowe zarządzanie plikami, odpłatne udostępnianie powierzchni wystawienniczych w obiektach targowych, **36** wycena finansowa, doradztwo finansowe, informacja finansowa, operacje finansowe, usługi finansowe, operacje bankowe, operacje finansowe, operacje walutowe, kredytowanie, administrowanie nieruchomości, agencje nieruchomości, dzierżawa nieruchomości, wycena nieruchomości, zarządzanie majątkiem nieruchomości, zarządzanie nieruchomościami, **37** Instalacje, konserwacja i naprawa maszyn, roboty wydobywcze w górnictwie, instalowanie, konserwacja i naprawy komputerów, wynajem koparek, wynajem sprzętu budowlanego, wynajem maszyn budowlanych w tym żurawi, **41** kształcenie praktyczne, nauczanie, **42** doradztwo w zakresie sprzętu komputerowego, aktualizacja oprogramowania komputerowego, odzyskiwanie danych komputerowych, powielanie oprogramowania komputerowego, programowanie komputerowe, projektowanie systemów komputerowych, aktualizacja oprogramowania komputerowego.

(111) **204499** (220) 2005 10 27 (210) 301687  
(151) 2008 04 07 (441) 2006 02 06  
(732) DivX, Inc. (a Delaware corporation), San Diego, US.

(540) DIVX  
(510), (511) **09** urządzenia i przyrządy naukowe, żeglarskie, geodezyjne, elektryczne, elektroniczne, fotograficzne, kinematograficzne, optyczne, wagowe, pomiarowe, sygnalizacyjne, kontrolne, do ratowania życia, do celów dydaktycznych, urządzenia i przyrządy elektryczne przewodzące, transformujące, akumulatorowe i kontrolno-sterujące, urządzenia do nagrywania, transmisji lub reprodukcji dźwięku lub obrazu, transmisje i dzielenie dźwięku, obrazu, magnetyczne nośniki danych, płyty (dyski) z nagraniami, automaty sprzedające i mechanizmy do urządzeń uruchamianych przez wrzucenie monety, kasy sklepowe, maszyny liczące, komputery i sprzęt przetwarzający dane, oprogramowanie do komputerów i sprzętu przetwarzającego dane, sprzęt i oprogramowanie komputerowe do ściągania na dysk, przesyłania i udostępniania transmisji audio, video i multimedialnych, urządzenia do gaszenia ognia, **35** usługi reklamowe, zarządzanie w działalności handlowej, administrowanie w działalności handlowej, prace biurowe, licencjonowanie oprogramowania komputerowego, **42** usługi w zakresie badań naukowo-technicznych i ich projektowanie, przemysłowa analiza i badanie usług, projektowanie i rozwój komputerowego sprzętu i oprogramowania, usługi prawne, badania, analizy i ocena towarów należących do osób trzecich przeznaczonych do celów certyfikacyjnych.

(111) **204500** (220) 2005 11 18 (210) 302449  
(151) 2008 02 07 (441) 2006 02 20  
(732) Lamium Spółka z o.o., Warszawa, PL.  
(540) FABIO VERSO

(510), (511) **03** wyroby perfumeryjne i toaletowe, perfumy, wody toaletowe, wody perfumowane, wody kolońskie, dezodoranty i środki przeciw poceniu, antyperspiranty, olejki eteryczne, olejki do kąpieli, sole kosmetyczne do kąpieli, mydła i płyny myjące, preparaty do kąpieli, kosmetyki, środki kosmetyczne, kremy, emulsje, płyny, żele, oliwki, pianki i balsamy do skóry, środki do pielęgnacji ciała, środki do mycia i pielęgnacji włosów, płyny i lotony do pielęgnacji włosów, odżywki, pianki, lakiery do włosów, środki do kosmetyki pielęgnacyjnej i makijażu oraz demakijażu, środki do pielęgnacji i malowania ust, środki do pielęgnacji i malowania paznokci, lakiery do paznokci, środki do usuwania lakierów, środki do golenia i po goleniu, środki do depilacji, środki do higieny intymnej, środki do opalania i chroniące przed promieniowaniem ultrafioletowym, środki do samoopalania, pudry do makijażu, pudry do kąpieli, pudry higieniczne, środki do pielęgnacji zębów i jamy ustnej, środki do czyszczenia zębów, artykuły toaletowe, toaletowe środki sanitarne, wyroby chemii gospodarczej zawarte w tej klasie, preparaty i środki piorące, substancje stosowane w praniu, proszki do prania, detergenty, płyny do płukania tkanin, koncentraty proszków do prania, koncentraty płynów do płukania tkanin, środki do czyszczenia, polerowania, środki do szorowania, środki ścierne, mleczka do czyszczenia i polerowania, antystatyczne preparaty do celów domowych, pasty do podłogi i mebli, preparaty do czyszczenia, polerowania, renowacji i konserwacji mebli wykonanych z drewna, materiałów drewnopodobnych i tworzyw sztucznych, środki do zamaczania bielizny, preparaty do czyszczenia i trawienia, preparaty do usuwania kamienia kotłowego dla celów go-

spodarstw domowych, mydła do prania, mydła do ożywiania koloru tkanin, środki wybielające stosowane w pralnictwie, środki do prania skóry, płyny do czyszczenia szkła, wywabiacze plam.

(111) **204501** (220) 2006 07 10 (210) 313008  
(151) 2008 03 19 (441) 2006 10 16  
(732) FLORALAND-NASIONA Andrzej Pawelski, Legionowo, PL.  
(540) "Top Decor zawsze w ogrodzie"  
(510), (511) **31** nasiona, bulwy, cebule, sadzonki, kłącza.

(111) **204502** (220) 2001 06 06 (210) 236693  
(151) 2008 04 16  
(732) GLUE-INVEST S.A., Warszawa, PL.  
(540)



Kolor znaku: niebieski, czerwony, biały

(531) 1.1.1, 26.1.12, 27.5.5, 29.1.13  
(510), (511) **01** kleje inne niż do papieru lub użytku domowego lub do środków spożywczych, kleje do bandaży chirurgicznych, kleje do celów przemysłowych, kleje do obuwia, kleje do płytek ściennych, do tapet, do rozlepiania afiszów, **03** kleje do przymocowywania sztucznych włosów, **16** kleje do papieru i do materiałów piśmiennych lub do celów domowych, **21** pojemniki na klej.

(111) **204503** (220) 2001 06 06 (210) 236694  
(151) 2008 04 16  
(732) GLUE-INVEST S.A., Warszawa, PL.  
(540)

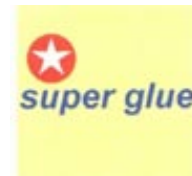

Kolor znaku: żółty, czerwony, biały, niebieski

(531) 1.1.1, 26.1.12, 27.5.1, 29.1.14  
(510), (511) **01** kleje inne niż do papieru lub użytku domowego lub do środków spożywczych, kleje do bandaży chirurgicznych, kleje do celów przemysłowych, kleje do obuwia, kleje do płytek ściennych, do tapet, do rozlepiania afiszów, **03** kleje do przymocowywania sztucznych włosów, **16** kleje do papieru i do materiałów piśmiennych lub do celów domowych, **21** pojemniki na klej.

(111) **204504** (220) 2001 06 06 (210) 236695  
(151) 2008 04 16  
(732) GLUE-INVEST S.A., Warszawa, PL.  
(540)

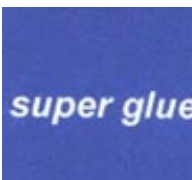

Kolor znaku: niebieski, biały

(531) 27.5.5, 29.1.12  
(510), (511) **01** kleje inne niż do papieru lub użytku domowego lub do środków spożywczych, kleje do bandaży chirurgicznych, kleje do celów przemysłowych, kleje do obuwia, kleje do płytek ściennych, do tapet, do rozlepiania afiszów, **03** kleje do przymocowywania sztucznych włosów, **16** kleje do papieru i do materiałów piśmiennych lub do celów domowych, **21** pojemniki na klej.

(111) **204505** (220) 2001 06 06 (210) 236696  
 (151) 2008 04 16  
 (732) GLUE-INVEST S.A., Warszawa, PL.  
 (540)



Kolor znaku: żółty, niebieski

(531) 27.5.5, 29.1.12

(510), (511) **01** kleje inne niż do papieru lub użytku domowego lub do środków spożywczych, kleje do bandażu chirurgicznych, kleje do celów przemysłowych, kleje do obuwia, kleje do płytek ściennych, do tapet, do rozlepiania afiszów, **03** kleje do przymocowywania sztucznych włosów, **16** kleje do papieru i do materiałów piśmiennych lub do celów domowych, **21** pojemniki na klej.

(111) **204506** (220) 2003 02 13 (210) 260987  
 (151) 2008 04 07 (441) 2003 08 25  
 (732) POLMOTORS A. Graboś Spółka Jawna, Mazańcowice, PL.  
 (540)



Kolor znaku: czerwony, ciemnoniebieski

(531) 27.5.1, 27.5.11, 29.1.12

(510), (511) **07** formy do prasowania tłocznego i wtryskowego tworzyw sztucznych, narzędzia do obróbki plastycznej metali-do elementów płaskich: wykrójniki jednoczesne i wielotaktowe, giętaki, wywijaki, odcinaki, narzędzia do kształtowania powłokowych elementów przestrzennych: ciągniki proste i złożone na prasy pojedynczego i podwójnego działania, okrojniki elementów przestrzennych, wywijaki, zaginaki, narzędzia do kształtowania objętościowego: spęczaki, wygniataki, wytłaczaki, kształtowniki, narzędzia do wyciskania oraz narzędzia na prasy specjalistyczne: narzędzia postępowe, transferowe, **12** wsporniki, podkładowe metalowe, tulejki rurki miarki wlewu oleju, drążki popychaczy, wsporniki sondy lambda w układzie zapłonowym silników spalinyowych, elementy metalowe mocowania rozruszników, części metalowe do silników samochodowych, czopy osi pojazdów, osłony tarczy hamulcowej, wsporniki linek hamulcowych, wsporniki zbiornika płynu hamulcowego, drążki wybieraka zmiany biegów, dźwignie wybieraka, koła zębate, pokrywy skrzyni biegów, wsporniki mocowania zbiornika oleju w skrzyni biegów, podpory pokrywy komory silnika, wsporniki dźwigni otwierania pokrywy komory silnika, wsporniki mocowania uchwytu tylnej klapy samochodu, łączniki wlewu zbiornika paliwa, wsporniki drążków skrętnych zawieszenia, sworznie tylnych amortyzatorów zawieszenia, kłamy mocujące w komorze silnika, wsporniki, podkładowe, sworznie, uchwyty, wzmocnienia pasów bezpieczeństwa, zwijaczy pasów i trzeciego pasa bezpieczeństwa, sworznie, wsporniki, nakładki zderzaków samochodowych, wzmocnienia siedzeń, wsporniki podnośnika samochodu, osłony cięgien drzwi samochodu, elementy metalowe mocowania deski rozdzielczej samochodu oraz inne specyficzne wzmocnienia, wsporniki, zastrzały, łączniki i uchwyty do nadwozia i podwozia samochodu, **40** usługi w zakresie obróbki skrawaniem, tłoczenia, cieciami taśm, wykrawania, wycinania, spawania, zgrzewania i lutowania.

(111) **204507** (220) 2003 09 03 (210) 269358  
 (151) 2008 04 16 (441) 2004 03 08  
 (732) „DEKORGLASS DZIAŁDOWO” Elżbieta i Gabriel Chojak, Działdowo, PL.  
 (540)



(531) 27.5.1

(510), (511) **20** opakowania z tworzyw sztucznych, **21** opakowania szklane, **40** matowienie chemiczne, piaskowanie i malowanie opakowań szklanych, nakładanie nadruków, nakładanie metalicznej folii i kalek, oraz tampodruk na opakowaniach szklanych i/lub z tworzyw sztucznych, **42** wzornictwo przemysłowe.

(111) **204508** (220) 2004 08 13 (210) 284355  
 (151) 2008 02 22 (441) 2004 11 15  
 (732) Główny Inspektorat Ochrony Roślin i Nasiennictwa, Warszawa, PL.  
 (540)



Kolor znaku: zielony, czerwony, czarny

(531) 5.3.11, 27.1.1, 27.5.1, 29.1.13

(510), (511) **05** zioła lecznicze, **16** broszury, książki, rejestry, księgi główne, druki, formularze, blankiety, notatniki, plakaty, prospekty, publikacje, **29** warzywa suszone, owoce mrożone, **31** owoce świeże, warzywa świeże, ziemniaki, buraki, zboża w ziarnach nieprzetworzone, nasiona, ziarna, rośliny, korzenie jadalne.  
 (551) wspólny znak towarowy gwarancyjny

(111) **204509** (220) 2005 05 04 (210) 294557  
 (151) 2008 04 18 (441) 2005 08 08  
 (732) POLBITA Spółka z o.o., Warszawa, PL.  
 (540) NATURA BODY

(510), (511) **03** kremy, emulsje, płyny, żele, oliwki, balsamy do skóry, mydła toaletowe, mydła dezodoryzujące, mydła w płynie, środki do kąpieli i pod prysznic, dezodoranty osobiste i środki przeciw poceniu, środki do kąpieli i pod prysznic, środki do golenia, środki do depilacji, środki do opalania i chroniące przed promieniowaniem ultrafioletowym, środki do samoopalania, środki do rozjaśniania skóry, środki przeciw zmarszczkom, preparaty do higieny intymnej dla kobiet i mężczyzn, maseczki do twarzy, podkładowe barwiące, pudry do makijażu, pudry po kąpieli, pudry i zasyпки higieniczne, perfumy, wody toaletowe, wody kolońskie, środki do pielęgnacji włosów, środki do makijażu i demakijażu, środki do pielęgnacji zębów i jamy ustnej.

(111) **204510** (220) 2005 05 04 (210) 294558  
 (151) 2008 04 18 (441) 2005 08 08  
 (732) POLBITA Spółka z o.o., Warszawa, PL.  
 (540) NATURA CARE

(510), (511) **03** kremy, emulsje, płyny, żele, oliwki, balsamy do skóry, mydła toaletowe, mydła dezodoryzujące, mydła w płynie, środki do kąpieli i pod prysznic, dezodoranty osobiste i środki przeciw poceniu, środki do kąpieli i pod prysznic, środki do golenia, środki do depilacji, środki do opalania i chroniące przed promieniowaniem ultrafioletowym, środki do samoopalania, środki do rozjaśniania skóry, środki przeciw zmarszczkom, preparaty do higieny intymnej dla kobiet i mężczyzn, maseczki do twarzy, podkładowe barwiące, pudry do makijażu, pudry po kąpieli, pudry i zasyпки higieniczne, perfumy, wody toaletowe, wody kolońskie, środki do pielęgnacji włosów, środki do makijażu i demakijażu, środki do pielęgnacji zębów i jamy ustnej.

(111) **204511** (220) 2005 05 04 (210) 294559  
 (151) 2008 04 18 (441) 2005 08 08  
 (732) POLBITA Spółka z o.o., Warszawa, PL.  
 (540) NATURA HAIR

(510), (511) **03** środki do pielęgnacji włosów w tym: środki do barwienia i rozjaśniania włosów, środki do trwałej ondulacji, środki do prostowania włosów, środki do utrwalania, środki do mycia włosów-szampony w tym przeciwłupieżowe, odżywki i balsamy do włosów, środki do utrwalania fryzury: lakiery do włosów, pianki, żele, woski,

brylantyny, **21** grzebienie, szczotki do włosów, **26** ozdoby do włosów, kokardy do włosów, papiloty, wałki do kręcenia włosów.

(111) **204512** (220) 2005 05 25 (210) 295600  
(151) 2008 02 06 (441) 2005 09 05

(732) POLKOMTEL Spółka Akcyjna, Warszawa, PL.

(540) sami swoi po prostu tanie gadanie

(510), (511) **09** aparaty, przewody i słuchawki telefoniczne, automaty sprzedające i mechanizmy do urządzeń uruchamianych przez wrzucenie monety lub żetonu, kasy rejestrujące, komputery i sprzęt przetwarzający dane, magnetyczne nośniki danych, maszyny liczące, płyty (dyski) z nagraniami, urządzenia do gaszenia ognia, urządzenia do nagrywania, transmisji, reprodukcji danych, dźwięku lub obrazu, urządzenia i przyrządy naukowe, żeglarskie, geodezyjne, elektryczne, kinematograficzne, optyczne, wagowe, pomiarowe, sygnalizacyjne, kontrolne, do ratowania życia, do celów dydaktycznych, **35** usługi polegające na: rejestrowaniu, sporządzaniu odpisów, składzie, kompilacji, transkrypcji, systematyzacji pisemnych informacji (komunikatów) oraz rejestrowaniu a także wykorzystaniu lub kompilacji danych matematycznych lub statystycznych oraz zarządzaniu zbiorami informatycznymi, usługi w zakresie: reklamy, działalności informacyjnej handlowej oraz związanej z działalnością gospodarczą, badania rynku, telefonicznego udzielania informacji, organizacji wystaw lub targów handlowych i reklamowych, pośrednictwa w zawieraniu umów kupna-sprzedaży poprzez telefon i Internet, elektroniczny serwis informacji typu on-line polegający na tworzeniu i prowadzeniu baz danych, usługi telekomunikacyjne on-line polegające na umożliwieniu: zlecenia usług, świadczenia usług, zawierania umów, umów pośrednictwa, umów kupna-sprzedaży, wykonywania umów, zgrupowanie na rzecz osób trzecich towarów: apaszki jedwabne, antystresery, baloniki, bandanki, banery, bezrękawniki, bloczki post-it, bluzy, bombki, breloczki, chorągiewki, clipboardy, czapki, daszki, długopisy, elektroniczne urządzenia do tłumaczeń językowych, elektroniczne urządzenia ze słownikiem, etui skórzane na długopisy, etui skórzane na wizytówki, fido-dido, flagi, galanteria odzieżowa damska i męska, galanteria skórzana, galanteria papierowa, joja, kalendarze, kalkulatory, kapelusze, karafki, konstrukcje dmuchane i balony, kosmetyczki, kosmetyki, koszulki polo, krawaty, krzeselka, kubki, kurtki, latawce, linijki, maskotki, materiały biurowe i szkolne, medale, pudełka, naklejki i nalepki, notesy, obrusy, odtwarzacze płyt kompaktowych i kaset, ołówki, opakowania na napoje, organizery, otwieracze do butelek, pałeczki chińskie, papiery pakowe, parasole, parasolki, parawany, para jedwabne, piłki, piórniki, plecaki, płotki, podkładki pod kubki, kieliszki i szklanki, podkładki pod mysz, pokrowce na telefony, pompony, portfele, postery, potykacze, radioodbiorniki, rękawiczki, ręczniki, sakwy rowerowe, sakwy podróżne, samochodowe osłony przeciwsłoneczne, siatki, skrobaczki do szyb, słodczyce, standy, stroje dla personelu, szale, szaliki, świece, tablice, teczki skórzane, terkotki, termosy, tłumacze polsko-angielskie, torby i torebki, torciki, trąbki, t-shirty, wizytowniki, wody perfumowane i perfumy, worki żeglarskie, wyroby ze szkła i porcelany, zabawki, zegary ściennie, zegarki, znaczki z logo, **36** usługi w zakresie: pośrednictwa w zawieraniu umów ubezpieczeniowych poprzez telefon i Internet, sprawdzania stanu konta poprzez telefon i Internet, usługi telekomunikacyjne on-line polegające na umożliwieniu: zawierania umów ubezpieczeniowych, umów kredytowych, umów bankowych oraz otwierania rachunków bankowych, dokonywania operacji bankowych, dostępu do konta bankowego, **41** usługi w zakresie nauczania poprzez telefon, Internet, radio i telewizję.

(111) **204513** (220) 2005 05 25 (210) 295601  
(151) 2008 02 06 (441) 2005 09 05

(732) POLKOMTEL Spółka Akcyjna, Warszawa, PL.

(540)



Kolor znaku: srebrny, ciemnozielony, jasnozielony  
(531) 16.1.4, 26.5.1, 27.5.1, 29.1.3, 29.1.6

(510), (511) **09** aparaty, przewody i słuchawki telefoniczne, automaty sprzedające i mechanizmy do urządzeń uruchamianych przez wrzucenie monety lub żetonu, kasy rejestrujące, komputery i sprzęt przetwarzający dane, magnetyczne nośniki danych, maszyny liczące, płyty (dyski) z nagraniami, urządzenia do gaszenia ognia, urządzenia do nagrywania, transmisji, reprodukcji danych, dźwięku lub obrazu, urządzenia i przyrządy naukowe, żeglarskie, geodezyjne, elektryczne, kinematograficzne, optyczne, wagowe, pomiarowe, sygnalizacyjne, kontrolne, do ratowania życia, do celów dydaktycznych, **35** usługi polegające na: rejestrowaniu, sporządzaniu odpisów, składzie, kompilacji, transkrypcji, systematyzacji pisemnych informacji (komunikatów) oraz rejestrowaniu a także wykorzystaniu lub kompilacji danych matematycznych lub statystycznych oraz zarządzaniu zbiorami informatycznymi, usługi w zakresie: reklamy, działalności informacyjnej handlowej oraz związanej z działalnością gospodarczą, badania rynku, telefonicznego udzielania informacji, organizacji wystaw lub targów handlowych i reklamowych, pośrednictwa w zawieraniu umów kupna-sprzedaży poprzez telefon i Internet, elektroniczny serwis informacji typu on-line polegający na tworzeniu i prowadzeniu baz danych, usługi telekomunikacyjne on-line polegające na umożliwieniu: zlecenia usług, świadczenia usług, zawierania umów, umów pośrednictwa, umów kupna-sprzedaży, wykonywania umów, zgrupowanie na rzecz osób trzecich towarów: apaszki jedwabne, antystresery, baloniki, bandanki, banery, bezrękawniki, bloczki post-it, bluzy, bombki, breloczki, chorągiewki, clipboardy, czapki, daszki, długopisy, elektroniczne urządzenia do tłumaczeń językowych, elektroniczne urządzenia ze słownikiem, etui skórzane na długopisy, etui skórzane na wizytówki, fido-dido, flagi, galanteria odzieżowa damska i męska, galanteria skórzana, galanteria papierowa, joja, kalendarze, kalkulatory, kapelusze, karafki, konstrukcje dmuchane i balony, kosmetyczki, kosmetyki, koszulki polo, krawaty, krzeselka, kubki, kurtki, latawce, linijki, maskotki, materiały biurowe i szkolne, medale, pudełka, naklejki i nalepki, notesy, obrusy, odtwarzacze płyt kompaktowych i kaset, ołówki, opakowania na napoje, organizery, otwieracze do butelek, pałeczki chińskie, papiery pakowe, parasole, parasolki, parawany, para jedwabne, piłki, piórniki, plecaki, płotki, podkładki pod kubki, kieliszki i szklanki, podkładki pod mysz, pokrowce na telefony, pompony, portfele, postery, potykacze, radioodbiorniki, rękawiczki, ręczniki, sakwy rowerowe, sakwy podróżne, samochodowe osłony przeciwsłoneczne, siatki, skrobaczki do szyb, słodczyce, standy, stroje dla personelu, szale, szaliki, świece, tablice, teczki skórzane, terkotki, termosy, tłumacze polsko-angielskie, torby i torebki, torciki, trąbki, t-shirty, wizytowniki, wody perfumowane i perfumy, worki żeglarskie, wyroby ze szkła i porcelany, zabawki, zegary ściennie, zegarki, znaczki z logo, **36** usługi w zakresie: pośrednictwa w zawieraniu umów ubezpieczeniowych poprzez telefon i Internet, sprawdzania stanu konta poprzez telefon i Internet, usługi telekomunikacyjne on-line polegające na umożliwieniu: zawierania umów ubezpieczeniowych, umów kredytowych, umów bankowych oraz otwierania rachunków bankowych, dokonywania operacji bankowych, dostępu do konta bankowego, **41** usługi w zakresie nauczania poprzez telefon, Internet, radio i telewizję.

(111) **204514** (220) 2004 11 04 (210) 295957

(151) 2008 03 12 (441) 2005 09 05

(732) IGA FINANCE B.V., Amsterdam, NL.

(540)



(531) 27.1.1, 27.5.1

(510), (511) **18** skóra i imitacja skóry oraz towary wytworzone z tych materiałów i nie włączone do innych klas, skóry zwierzęce, skóry wyprawione, kufry i torby podróżne, parasole, parasolki i laski, bicze, uprząż i wyroby siodlarskie, **25** odzież, obuwie i nakrycia głowy.

(111) **204515** (220) 2005 06 08 (210) 296182

(151) 2008 02 05 (441) 2005 09 19



(732) „KOTLIN” Sp. z o.o., Kotlin, PL.  
(540)



Kolor znaku: czerwony, zielony, szary, biały i ich odcienie

(531) 1.15.15, 5.9.17, 29.1.14

(510), (511) **05** substancje dietetyczne przystosowane do celów medycznych, żywność dla niemowląt, wyroby cukiernicze do celów leczniczych, cukierki do celów leczniczych, mleko w proszku dla niemowląt, żywność dietetyczna przystosowana do celów medycznych, nalewki do celów medycznych, napoje dietetyczne przystosowane do celów medycznych, napoje lecznicze, wody mineralne do celów leczniczych, preparaty witaminowe, herbaty lecznicze, tran, sole do celów medycznych, guma do żucia do celów medycznych, **29** mięso, mięso konserwowane, mięso solone, mięso puszkowane, konserwy mięsne, bekon, szynka, wędliny, kiełbasy, flaki, paszтет z wątróbki, pasty zawierające tłuszcz do kanapek, smalec, ryby, filety ryb, potrawy rybne, ryby konserwowane, ryby solone, ryby nieżywe, ryby puszkowane, konserwy rybne, kawior, żywność produkowana z ryb, drób nieżywy, dziczyzna nieżywa, ekstrakty mięsne, bulion, koncentraty na bulion, preparaty do produkcji bulionu, rosół, koncentraty na rosół, konserwowane, suszone i gotowane owoce i warzywa, galaretki jadalne, galaretki owocowe, dżemy, marmolada, sos z borówek, żurawin, kompoty, sałatki owocowe, skórki owocowe, konserwy z owocami, owoce kandyzowane, owoce lukrowane, owoce konserwowane, owoce konserwowane w alkoholu, owoce puszkowane, miąższ owoców, przeciery owocowe, przeciery jabłkowy, warzywa gotowane, warzywa konserwowane, rośliny strączkowe konserwowane, oliwki konserwowane, warzywa puszkowane, kapusta kwaszona, sałatki warzywne, konserwy z warzywami, korniszony, korniszony z warzywami w occie, pikle, koncentraty warzywne, przeciery warzyw, soki z warzyw, koncentrat pomidorowy, przeciery pomidorowy, sok pomidorowy do celów kulinarnych, soki roślinne do gotowania, warzywa suszone, zioła ogrodowe konserwowane, grzyby konserwowane, trufle konserwowane, hummus, tahini, tofu, zupy, zupy jarzynowe, składniki do sporządzania zup, gotowe dania na bazie mięsa, gotowe potrawy na bazie warzyw, kroiety spożywcze, placki ziemniaczane, ziemniaki zapiekane w cieście, chipsy ziemniaczane, chrupki ziemniaczane, chipsy owocowe, chrupki owocowe, orzechy spreparowane, orzeszki arachidowe spreparowane, migdały spreparowane, wiórki kokosowe, daktyl, rodzynki, jaja, jaja w proszku, mleko, napoje mleczne lub z przewagą mleka, produkty mleczne, śmietana, bita śmietana, jogurt, kefir, kumys, ser, serwatka, masło, krem na bazie masła, margaryna, masło kakaowe, masło arachidowe, masło z orzechów kokosowych, masło czekoladowe, oleje jadalne, olej kukurydziany, olej z orzechów palmowych, olej rzepakowy jadalny, olej sezamowy, olej słonecznikowy do celów spożywczych, olej z oliwek jadalny, tłuszcze jadalne, tłuszcz kokosowy, surowce do produkcji tłuszczu jadalnych, maźle jadalne nieżywe, ostrygi nieżywe, ślimaki nieżywe, ślimaki morskie nieżywe, jadalne jaja ślimacze, skorupiaki nieżywe, homary nieżywe, krewetki nieżywe, langusty nieżywe, raki nieżywe, żelatyna spożywcza, **30** herbata, czekolada, kakao, kawa, kawa nienaturalna, preparaty roślinne zastępujące kawę, kawa nie palona, kawa nienaturalna, cykorja, napoje na bazie herbaty, herbata mrożona, napoje na bazie czekolady, napoje czekoladowe z mlekiem, napoje na bazie kakao, napoje kakaowe z mlekiem, napoje na bazie kawy, napoje kawowe z mlekiem, wyroby z kakao, cukier, glukoza do celów spożywczych, słodziki, słodziki naturalne, ryż, jęczmień gnieciony, jęczmień łuskany, owies gnieciony, owies łuskany, kukurydza mielona, kukurydza palona, kukurydza prażona, kasze spożywcze, kasza manna, kuskus, tapioka, sago, mąka i produkty zbożowe, mąka gorczykowa, mąka kukurydziana, mąka pszenna, mąka sojowa, mąka z jęczmienia, mąka spożywcza, mąka ziemniaczana do celów spożywczych, mąka z tapioki do celów spożywczych, mączka z roślin strączkowych, produkty z mąki mielonej, makarony spożywcze: makaron nitki, makaron paski, makaron rurki, spaghetti, wermiszel, makaroniki, żywność na bazie mąki, chleb, chleb bezdrożdżowy, bułki, bułka tarta, bułeczki słodkie, ciasta, ciasta mączne, ciasto na ciastka, ciasto w proszku, ciasto imbirowe, biszkopty, ciastka ryżowe, herbatniki, herbatniki petit-beurre, herbatniki słodowe, krakersy, gofry, rollsy, suchary, ozdoby do ciast ja-

dalne, chipsy zbożowe, chrupki zbożowe, wyroby cukiernicze i słodczyce, wyroby cukiernicze na bazie orzechów arachidowych, wyroby cukiernicze na bazie migdałów, marcepan, pasta migdałowa, słodczyce ozdobne na choinki, słodczyce do ssania, cukierki, miętówki, karmelki, pastylki, pomadki, pralinki, batony lukrecyjne, lukrecja, mięta do wyrobów cukierniczych, galaretki spożywcze, galaretki owocowe, chałwa, sorbety, puddingi, lody, lody spożywcze w proszku, środki wiążące do lodów spożywczych, jogurt mrożony, miód, kit pszczeli spożywczy, melasa, sól do celów spożywczych, ekstrakt siodu do celów spożywczych, syrop cukrowy do celów spożywczych, drożdże, drożdże zaczyn, enzymy do ciast, proszek do pieczenia, preparaty do zmiękczenia mięsa do celów gospodarstwa domowego, sól, sól do konserwowania żywności, sól kuchenna, sól selerowa, musztarda, ocet, ocet piwny, sosy: sosy do mięs, sosy sałatkowe, sosy z pomidorów, sos sojowy, ketchup, chutney, sosy do polewania deserów, majonezy, przyprawy, preparaty aromatyczne do żywności, aromaty inne niż oleje esencyjne, aromaty do ciast inne niż oleje esencyjne, aromaty do napojów inne niż oleje esencyjne, aromaty kawowe, wanilia, wanilina, esencje do artykułów żywnościowych, lód, lód do napojów chłodzących, lód naturalny lub sztuczny, zboża przystosowane do spożycia dla ludzi, płatki kukurydziane, płatki owsiane, płatki zbożowe, muesli, produkty spożywcze na bazie owsa, preparaty zbożowe, produkty żywnościowe ze skrobii, kleik spożywczy na bazie mleka, naleśniki, paszteciki, paszтет, mięso w ciastach, pierożki ravioli, pizze, placki, tarty: tarty z nadzieniem, tarty z owocami, tortille, sushi, tabule, tako, kanapki, guma do żucia nie do celów medycznych, napary inne niż do celów leczniczych, woda morska do gotowania, preparaty usztywniające do bitejśmietany, gluten do celów spożywczych, skrobia do celów spożywczych, **32** piwo, wody mineralne, wody gazowane, napoje bezalkoholowe, napoje owocowe, napoje owocowo-warzywne, nektary owocowe, soki owocowe, soki owocowo-warzywne, napoje warzywne, soki warzywne, sok pomidorowy, syropy i inne preparaty do produkcji napojów, ekstrakty owocowe bezalkoholowe, aperitify bezalkoholowe, koktajle bezalkoholowe, napoje izotoniczne, lemoniady, **35** agencje importowo-eksportowe, agencje informacji handlowej, agencje reklamowe, reklamy: reklamy radiowe, reklamy telewizyjne, reklamy prasowe, reklamy korespondencyjne, publikowanie tekstów i materiałów reklamowych, promocja sprzedaży, organizowanie targów, wystaw w celach handlowych i reklamowych, pokazy towarów, usługi w zakresie dystrybucji i rozpowszechniania materiałów oraz ogłoszeń reklamowych, rozpowszechnianie próbek, dekorowanie wystaw sklepowych, usługi w zakresie zaopatrzenia osób trzecich, **40** konserwowanie napojów i żywności, wędzenie żywności, wytlaczanie owoców, wytlaczanie warzyw, **43** usługi barowe, bary szybkiej obsługi, kafeteria, kawiarnie, restauracje, stołówki, przygotowanie dań, żywności i napojów na zamówienie oraz ich dostawa.

(111) **204516** (220) 2005 08 29 (210) 299406  
(151) 2008 03 25 (441) 2005 12 12  
(732) Wydawnictwa Szkolne i Pedagogiczne Spółka Akcyjna,  
Warszawa, PL.  
(540)

**NOWE RULEZ.PL**

(531) 27.5.1  
(510), (511) **16** publikacje.

(111) **204517** (220) 2005 09 19 (210) 300133  
(151) 2008 02 05 (441) 2005 12 27  
(732) P.H.U. „ORKON” Sp. z o.o., Wrocław, PL.  
(540)



Kolor znaku: niebieski, żółty  
(531) 3.7.1, 3.7.24, 26.1.1, 26.5.9, 27.5.1, 29.1.12

(510), (511) **37** usługi w zakresie sprzątnięcia wnętrz i powierzchni zewnętrznych budynków oraz sprzątnięcia poddaszy i strychów, **39** usługi w zakresie konwojowania transportowanych pieniędzy i wartości niepieniężnych, usługi transportowe, **45** usługi w zakresie ochrony osób, mienia, obiektów, wartości pieniężnych i imprez.

(111) **204518** (220) 2005 12 15 (210) 303651  
 (151) 2008 02 19 (441) 2006 03 20  
 (732) „RUMIX PROSOYA” Rok Założenia 1992 Janina Gasparowicz,  
 Dębogórze Wybudowanie, PL.  
 (540)



Kolor znaku: biały, czarny, czerwony, żółty, zielony, kremowy  
 (531) 5.3.11, 11.3.4, 19.7.1, 25.1.15, 27.5.1, 29.1.15

(510), (511) **05** żywność dla niemowląt, żywność dietetyczna do celów leczniczych, **29** mleczko sojowe, masło sojowe, deser ryżowo-sojowy, gołąbki sojowe, pasta sojowa, parówki sojowe, soja w galarecie, tofu, jadalny tłuszcz, **30** pudding, **32** preparaty do przygotowywania napojów, soki warzywne.

(111) **204519** (220) 2005 12 16 (210) 303714  
 (151) 2008 04 22 (441) 2006 03 20  
 (732) POLBITA Spółka z o.o., Warszawa, PL.  
 (540)



Kolor znaku: zielony, biały  
 (531) 26.1.2, 27.5.1, 29.1.12

(510), (511) **03** kremy, emulsje, płyny, żele, oliwki, balsamy do skóry, maseczki do twarzy, podkłady barwiące, pudry do makijażu, pudry po kąpieli, mydła toaletowe, mydła dezodoryzujące, perfumy, wody toaletowe, wody kolońskie, środki do kąpieli i pod prysznic, środki do pielęgnacji włosów w tym: środki do barwienia i rozjaśniania włosów, środki do trwałej ondulacji, środki do prostowania włosów, środki do mycia włosów-szampony w tym przeciwłupieżowe, odżywki i balsamy do włosów, środki do utrwalania fryzury: lakiery do włosów, pianki, żele, woski, brylantyny, środki do makijażu i demakijażu, środki przeznaczone do pielęgnacji i malowania ust, środki do pielęgnacji zębów i jamy ustnej, środki do pielęgnacji i malowania paznokci, środki do higieny zewnętrznych narządów płciowych, środki do opalania i chroniące przed promieniowaniem ultrafioletowym, środki do samoopalania, środki do rozjaśniania skóry, środki przeciw zmarszczkom, środki do prania i czyszczenia stosowane w gospodarstwach domowych, chusteczki nasączone płynami kosmetycznymi, **35** zgrupowanie na rzecz osób trzecich różnych towarów pozwalających nabywcy wygodnie je oglądać i kupować w hurtowni i sklepie z kosmetykami, artykułami chemii gospodarczej, wyrobami farmaceutycznymi, zielarskimi, franchising, usługi promowania marki, **44** prowadzenie salonów piękności, salonów kosmetycznych, prowadzenie salonów fryzjerskich, usługi manicure, usługi pedicure.

(111) **204520** (220) 2005 10 03 (210) 304633  
 (151) 2008 02 07 (441) 2006 04 18  
 (732) Pomorski Ośrodek Diagnostyki Medycznej „PODIMED”  
 Sp. z o.o., Szczecinek, PL.

(540)



(531) 4.3.1, 4.3.25, 27.5.1  
 (510), (511) **44** usługi medyczne.

(111) **204521** (220) 2005 10 03 (210) 304634  
 (151) 2008 02 07 (441) 2006 04 18  
 (732) Pomorski Ośrodek Diagnostyki Medycznej „PODIMED”  
 Sp. z o.o., Szczecinek, PL.  
 (540)



(531) 4.3.1, 4.3.25, 26.4.2, 27.5.1  
 (510), (511) **44** usługi medyczne.

(111) **204522** (220) 2005 10 03 (210) 304635  
 (151) 2008 02 07 (441) 2006 04 18  
 (732) Pomorski Ośrodek Diagnostyki Medycznej „PODIMED”  
 Sp. z o.o., Szczecinek, PL.  
 (540)



Kolor znaku: biały, czerwony  
 (531) 4.3.1, 4.3.25, 26.4.2, 27.5.1, 29.1.12  
 (510), (511) **44** usługi medyczne.

(111) **204523** (220) 2006 01 30 (210) 305467  
 (151) 2008 02 07 (441) 2006 05 15  
 (732) „JERONIMO MARTINS DYSTRYBUCJA” Spółka Akcyjna,  
 Kostrzyn, PL.  
 (540)



Kolor znaku: złoty, szary, brązowy, biały  
 (531) 5.7.10, 25.1.15, 27.5.1, 29.1.14  
 (510), (511) **33** napoje alkoholowe.

(111) **204524** (220) 2006 01 30 (210) 305470  
 (151) 2008 02 07 (441) 2006 05 15  
 (732) „JERONIMO MARTINS DYSTRYBUCJA” Spółka Akcyjna,  
 Kostrzyn, PL.

(540)



Kolor znaku: czerwony, ciemnoczerwony, biały  
(531) 27.5.1, 29.1.1, 29.1.6  
(510), (511) **30** przyprawy.

(111) **204525** (220) 2006 01 20 (210) 305151  
(151) 2008 01 22 (441) 2006 05 02  
(732) EMO FARM Sp. z o.o., Ksawerów, PL.  
(540) DENTOMIX

(510), (511) **03** produkty kosmetyczne, środki myjące i czyszczące, **05** produkty farmaceutyczne, weterynaryjne i higieniczne, preparaty zawierające witaminy i mikroelementy stosowane jako uzupełnienie pożywienia do celów leczniczych, zioła lecznicze, herbaty lecznicze z ziół, preparaty farmaceutyczne, żywność dietetyczna do celów leczniczych, dietetyczne napoje do celów leczniczych, dodatki odżywcze do celów leczniczych, dietetyczne substancje do celów leczniczych, żywność dla niemowląt, lecytyna do celów medycznych i dietetycznych, artykuły żywnościowe na bazie białka do celów medycznych, mleko białkowe, **29** artykuły spożywcze pochodzenia zwierzęcego: drób, mięso, ryby, dziczyzna i wyroby na ich bazie ujęte w tej klasie, spożywcze środki dietetyczne mleko i produkty mleczne ujęte w tej klasie, konserwowane, suszone i gotowane owoce i warzywa, batony przekąskowe zawierające przetworzone owoce i/lub orzechy wzbogacone w witaminy i/lub mikroelementy, proteiny spożywcze, batony proteinowe, białko spożywcze, białko z jaj, białko sojowe, lecytyna sojowa do celów spożywczych, artykuły żywnościowe na bazie białka inne niż do celów medycznych ujęte w tej klasie, suplementy diety nie ujęte w innych klasach, **30** aromaty i esencje do żywności, herbaty, kakao, czekolada, napoje na bazie herbaty, kakao i czekolady, produkty i przetwory zbożowe, przyprawy, produkty pszczałarskie, soja i jej przetwory do celów spożywczych nie ujęte w innych klasach, batony czekoladowe, **32** soki owocowe i warzywne, wyciągi i nalewki do celów innych niż lecznicze mieszanki do przyrządzania napojów bezalkoholowych wzbogacone w witaminy i/lub mikroelementy.

(111) **204526** (220) 2006 01 20 (210) 305152  
(151) 2008 01 22 (441) 2006 05 02  
(732) EMO FARM Sp. z o.o., Ksawerów, PL.  
(540) LIOVEN

(510), (511) **03** produkty kosmetyczne, środki myjące i czyszczące, **05** produkty farmaceutyczne, weterynaryjne i higieniczne, preparaty zawierające witaminy i mikroelementy stosowane jako uzupełnienie pożywienia do celów leczniczych, zioła lecznicze, herbaty lecznicze z ziół, preparaty farmaceutyczne, żywność dietetyczna do celów leczniczych, dietetyczne napoje do celów leczniczych, dodatki odżywcze do celów leczniczych, dietetyczne substancje do celów leczniczych, żywność dla niemowląt, lecytyna do celów medycznych i dietetycznych, artykuły żywnościowe na bazie białka do celów medycznych, mleko białkowe, **29** artykuły spożywcze pochodzenia zwierzęcego: drób, mięso, ryby, dziczyzna i wyroby na ich bazie ujęte w tej klasie, spożywcze środki dietetyczne mleko i produkty mleczne ujęte w tej klasie, konserwowane, suszone i gotowane owoce i warzywa, batony przekąskowe zawierające przetworzone owoce i/lub orzechy wzbogacone w witaminy i/lub mikroelementy, proteiny spożywcze, batony proteinowe, białko spożywcze, białko z jaj, białko sojowe, lecytyna sojowa do celów spożywczych, artykuły żywnościowe na bazie białka inne niż do celów medycznych ujęte w tej klasie, suplementy diety nie ujęte w innych klasach, **30** aromaty i esencje do żywności, herbaty, kakao, czekolada, napoje na bazie herbaty, kakao i czekolady, produkty i przetwory zbożowe, przyprawy, produkty pszczałarskie, soja i jej przetwory do celów spożywczych nie ujęte w innych klasach, batony czekoladowe, **32** soki owocowe i warzywne, wyciągi i nalewki do celów innych niż lecznicze mieszanki do przyrządzania napojów bezalkoholowych wzbogacone w witaminy i/lub mikroelementy.

(111) **204527** (220) 2006 01 31 (210) 305576  
(151) 2008 02 14 (441) 2006 05 15  
(732) „INTER-HOL” Przedsiębiorstwo Motoryzacyjne „AUTO-CHARA” Marian Chara, Poznań, PL.  
(540)

INTER - HOL

(531) 24.17.1, 27.5.1

(510), (511) **09** akumulatory, alarmy, amperomierze, anteny, urządzenia do ładowania akumulatorów, bezpieczniki, przewody i kable elektryczne do samochodów, gaśnice, kondensatory elektryczne, latarki sygnalizacyjne, liczniki, pompy paliwowe, przełączniki elektryczne, tablice rozdzielcze, taksometry, aparaty zapłonowe, wentyle do opon pojazdów, rejestratory przebytej drogi do pojazdów, **11** instalacje klimatyzacyjne i wentylacje, instalacja grzewcza do pojazdów, przeciwosłepieniowe urządzenia do pojazdów; reflektory do pojazdów i lampy, obudowy lamp, światła do pojazdów, żarówki; reflektory, urządzenia odmrażające do samochodów, filtry samochodowe, **12** pojazdy: osobowe, dostawcze, ciężarówki, półciężarówki, autokary, pojazdy specjalistyczne, pojazdy jednośladowe, części zamienne do pojazdów, gdzie indziej nie sklasyfikowane - szyby światła, tapicerka, środki antypoślizgowe do opon, karoseria samochodowe, ogumienie, koła i obręcze do kół pojazdów, pasy bezpieczeństwa do siedzeń w pojazdach, pokrowce, siedzenia do pojazdów, alarmy antywłamaniowe, bagażniki, ciężarki do wyważania kół, dętki, drzwi, progi do pojazdów, hamulce, klocki, szczęki hamulcowe, kierunkowskazy, klaksony, kolce do opon, korki wlewu: do paliw, do chłodziw, lusterka, maski pojazdów, urządzenia napędowe, ogumienie, pompy powietrza samochodowe, resory, amortyzatory, łańcuchy, wycieraczki do szyb pojazdów, zderzaki do pojazdów, **35** zgrupowanie na rzecz osób trzecich różnych towarów pozwalające nabywcy wygodnie je oglądać i kupować w sklepie/ach, salonie/ach, komisach samochodowych, stacjach benzynowych, kupno samochodów od osób trzecich (komis), usługi w zakresie prowadzenia agencji importowo-eksportowych (przedstawicielstwo podmiotów gospodarczych krajowych i zagranicznych), **37** usługi serwisowe w zakresie: napraw gwarancyjnych, napraw w miejscu powstania awarii pojazdów; usługi stacji obsługi pojazdów, w tym kontrola, przeglądy, konserwacja i obsługa pojazdów, mycie pojazdów, czyszczenie tapicerek, polerowanie pojazdów; naprawy mechaniczne i blacharskie samochodów, naprawy i regeneracja części, zespołów i podzespołów samochodowych i pojazdów jednośladowych oraz urządzeń stanowiących wyposażenie zakładów motoryzacyjnych, wulkanizacja i bieźnikowanie opon, **39** usługi w zakresie transportu i pośrednictwa w transporcie, pomoc w przypadku awarii samochodów, holowanie pojazdów, prowadzenie parkingów, wypożyczanie pojazdów, **40** naprawy lakiernicze samochodów, **42** doradztwo zawodowe, ekspertyzy oraz opinie w zakresie pojazdów.

(111) **204528** (220) 2006 02 28 (210) 306767  
(151) 2008 03 25 (441) 2006 06 12  
(732) EUROPEJSKIE CENTRUM JAKOŚCI I PROMOCJI Sp. z o.o., Warszawa, PL.  
(540)



(531) 1.1.1, 1.1.5, 5.3.11, 5.3.14, 26.5.1, 27.5.1

(510), (511) **16** publikacje drukowane, materiały promocyjne, wydawnictwa reklamowe, katalogi branżowe, książki, czasopisma, broszury, foldery, ulotki, prospekty, druki, **35** reklama, promocja sprzedaży, promocja towarów i usług, marketing, agencje importowo-eksportowe, agencje informacji handlowej, badania opinii publicznej, badania rynku, badania w dziedzinie działalności gospodarczej, badania w zakresie analizy kosztów, ekspertyzy opłacalności

w działalności gospodarczej, ekspertyzy w działalności gospodarczej, ekspertyzy dla firm, zbiorowe analizy i oceny rynku oraz sfery biznesu, doradztwo handlowe, doradztwo w zakresie organizowania i prowadzenia działalności gospodarczej, doradztwo w dziedzinie zarządzania kadrowego, doradztwo specjalistyczne w sprawach działalności gospodarczej, doradztwo mające na celu przygotowanie przedsiębiorstw do procesu certyfikacji, systematyzacja i pozyskiwanie danych do komputerowych baz danych, wyszukiwanie informacji w komputerowych bazach danych, przetwarzanie danych i zarządzanie nimi, kompilacja informacji w komputerowych bazach danych, uaktualnianie materiałów reklamowych, rozpowszechnianie ogłoszeń i materiałów reklamowych, organizowanie wystaw, targów i pokazów w celach handlowych lub reklamowych, promocja sprzedaży towarów i usług, promocja przedsiębiorstw, organizowanie programów promocyjnych, działalność informacyjna w zakresie działalności gospodarczej, dystrybucja informacji, reklamy radiowe i telewizyjne, usługi pośrednictwa handlowego, organizowanie kampanii oraz spotkań w celu promocji usług i towarów najwyższej jakości, **36** doradztwo finansowe, **41** usługi wydawnicze, publikowanie książek i innych tekstów, publikacja elektroniczna on-line książek i periodyków oraz innych publikacji, publikowanie tekstów o charakterze informacyjnym za pośrednictwem sieci komunikacyjnych, usługi w zakresie edukacji, nauki i rekreacji, usługi klubowe, rozrywka i nauczanie, organizowanie i prowadzenie konferencji, kongresów, seminariów, sympozjów, zjazdów, gali, szkoleń, konkursów edukacyjnych i rozrywkowych, szkolenia mające na celu przygotowanie przedsiębiorstw do procesu certyfikacji, wydawanie nagrań dźwiękowych, kluby zrzeszające przedsiębiorców o charakterze edukacyjnym i szkoleniowym, informacja o powyższych usługach, **42** tworzenie i utrzymywanie serwisów internetowych i multimedialnych, administrowanie serwisami internetowymi, usługi w zakresie tworzenia prezentacji internetowych i multimedialnych, archiwizacja komputerowych baz danych, usługi w zakresie utrzymania komputerowych baz danych, usługi w zakresie odzyskiwania utraconych danych z komputerowych baz danych, doradztwo komputerowe, kontrola jakości, certyfikowanie jakości produktów i usług, prace badawczo-rozwojowe w dziedzinie nauk ekonomicznych, prawnych i humanistycznych, informacja o powyższych usługach.

(111) **204529** (220) 2006 02 28 (210) 306768  
 (151) 2008 03 25 (441) 2006 06 12  
 (732) EUROPEJSKIE CENTRUM JAKOŚCI I PROMOCJI Sp. z o.o.,  
 Warszawa, PL.  
 (540)



(531) 1.1.1, 1.1.5, 2.1.25, 10.3.1, 27.1.1, 27.1.6  
 (510), (511) **16** publikacje drukowane, materiały promocyjne, wydawnictwa reklamowe, katalogi branżowe, książki, czasopisma, broszury, foldery, ulotki, prospekty, druki, **35** reklama, promocja sprzedaży, promocja towarów i usług, marketing, agencje importowo-eksportowe, agencje informacji handlowej, badania opinii publicznej, badania rynku, badania w dziedzinie działalności gospodarczej, badania w zakresie analizy kosztów, ekspertyzy opłacalności w działalności gospodarczej, ekspertyzy w działalności gospodarczej, ekspertyzy dla firm, zbiorowe analizy i oceny rynku oraz sfery biznesu, doradztwo handlowe, doradztwo w zakresie organizowania i prowadzenia działalności gospodarczej, doradztwo w dziedzinie zarządzania kadrowego, doradztwo specjalistyczne w sprawach działalności gospodarczej, doradztwo mające na celu przygotowanie przedsiębiorstw do procesu certyfikacji, systematyzacja i pozyskiwanie danych do komputerowych baz danych, wyszukiwanie informacji w komputerowych bazach danych, przetwarzanie danych i zarządzanie nimi, kompilacja informacji w komputerowych bazach danych, uaktualnianie materiałów reklamowych, rozpowszechnianie ogłoszeń i materiałów reklamowych, organizowanie wystaw, tar-

gów i pokazów w celach handlowych lub reklamowych, promocja sprzedaży towarów i usług, promocja przedsiębiorstw, organizowanie programów promocyjnych, działalność informacyjna w zakresie działalności gospodarczej, dystrybucja informacji, reklamy radiowe i telewizyjne, usługi pośrednictwa handlowego, organizowanie kampanii oraz spotkań w celu promocji usług i towarów najwyższej jakości, **36** doradztwo finansowe, **41** usługi wydawnicze, publikowanie książek i innych tekstów, publikacja elektroniczna on-line książek i periodyków oraz innych publikacji, publikowanie tekstów o charakterze informacyjnym za pośrednictwem sieci komunikacyjnych, usługi w zakresie edukacji, nauki i rekreacji, usługi klubowe, rozrywka i nauczanie, organizowanie i prowadzenie konferencji, kongresów, seminariów, sympozjów, zjazdów, gali, szkoleń, konkursów edukacyjnych i rozrywkowych, szkolenia mające na celu przygotowanie przedsiębiorstw do procesu certyfikacji, wydawanie nagrań dźwiękowych, kluby zrzeszające przedsiębiorców o charakterze edukacyjnym i szkoleniowym, informacja o powyższych usługach, **42** tworzenie i utrzymywanie serwisów internetowych i multimedialnych, administrowanie serwisami internetowymi, usługi w zakresie tworzenia prezentacji internetowych i multimedialnych, archiwizacja komputerowych baz danych, usługi w zakresie utrzymania komputerowych baz danych, usługi w zakresie odzyskiwania utraconych danych z komputerowych baz danych, doradztwo komputerowe, kontrola jakości, certyfikowanie jakości produktów i usług, prace badawczo-rozwojowe w dziedzinie nauk ekonomicznych, prawnych i humanistycznych, informacja o powyższych usługach.

(111) **204530** (220) 2006 02 28 (210) 306769  
 (151) 2008 03 25 (441) 2006 06 12  
 (732) EUROPEJSKIE CENTRUM JAKOŚCI I PROMOCJI Sp. z o.o.,  
 Warszawa, PL.  
 (540)



(531) 1.1.1, 1.1.5, 5.3.11, 27.5.1  
 (510), (511) **16** publikacje drukowane, materiały promocyjne, wydawnictwa reklamowe, katalogi branżowe, książki, czasopisma, broszury, foldery, ulotki, prospekty, druki, **35** reklama, promocja sprzedaży, promocja towarów i usług, marketing, agencje importowo-eksportowe, agencje informacji handlowej, badania opinii publicznej, badania rynku, badania w dziedzinie działalności gospodarczej, badania w zakresie analizy kosztów, ekspertyzy opłacalności w działalności gospodarczej, ekspertyzy w działalności gospodarczej, ekspertyzy dla firm, zbiorowe analizy i oceny rynku oraz sfery biznesu, doradztwo handlowe, doradztwo w zakresie organizowania i prowadzenia działalności gospodarczej, doradztwo w dziedzinie zarządzania kadrowego, doradztwo specjalistyczne w sprawach działalności gospodarczej, doradztwo mające na celu przygotowanie przedsiębiorstw do procesu certyfikacji, systematyzacja i pozyskiwanie danych do komputerowych baz danych, wyszukiwanie informacji w komputerowych bazach danych, przetwarzanie danych i zarządzanie nimi, kompilacja informacji w komputerowych bazach danych, uaktualnianie materiałów reklamowych, rozpowszechnianie ogłoszeń i materiałów reklamowych, organizowanie wystaw, targów i pokazów w celach handlowych lub reklamowych, promocja sprzedaży towarów i usług, promocja przedsiębiorstw, organizowanie programów promocyjnych, działalność informacyjna w zakresie działalności gospodarczej, dystrybucja informacji, reklamy radiowe i telewizyjne, usługi pośrednictwa handlowego, organizowanie kampanii oraz spotkań w celu promocji usług i towarów najwyższej jakości, **36** doradztwo finansowe, **41** usługi wydawnicze, publikowanie książek i innych tekstów, publikacja elektroniczna on-line książek i periodyków oraz innych publikacji, publikowanie tekstów o charakterze informacyjnym za pośrednictwem sieci komunikacyjnych, usługi w zakresie edukacji, nauki i rekreacji, usługi klubowe, rozrywka i nauczanie, organizowanie i prowadzenie konferencji, kongresów, seminariów, sympozjów, zjazdów, gali, szkoleń, konkur-

sów edukacyjnych i rozrywkowych, szkolenia mające na celu przygotowanie przedsiębiorstw do procesu certyfikacji, wydawanie nagrań dźwiękowych, kluby zrzeszające przedsiębiorców o charakterze edukacyjnym i szkoleniowym, informacja o powyższych usługach, **42** tworzenie i utrzymywanie serwisów internetowych i multimedialnych, administrowanie serwisami internetowymi, usługi w zakresie tworzenia prezentacji internetowych i multimedialnych, archiwizacja komputerowych baz danych, usługi w zakresie utrzymania komputerowych baz danych, usługi w zakresie odzyskiwania utraconych danych z komputerowych baz danych, doradztwo komputerowe, kontrola jakości, certyfikowanie jakości produktów i usług, prace badawczo-rozwojowe w dziedzinie nauk ekonomicznych, prawnych i humanistycznych, informacja o powyższych usługach.

(111) **204531** (220) 2004 05 25 (210) 281198  
 (151) 2008 04 18 (441) 2004 09 06  
 (732) Pfeifer & Langen Marketing Spółka z o.o., Poznań, PL.  
 (540) WIEMY, JAK OSŁODZIĆ CI ŻYCIE  
 (510), (511) **30** cukier.

(111) **204532** (220) 2004 09 20 (210) 285556  
 (151) 2008 03 03 (441) 2004 12 27  
 (732) FUNDACJA SPEŁNIONYCH MARZEŃ, Warszawa, PL.  
 (540)



Kolor znaku: zielony, pomarańczowy, szary

(531) 13.1.6, 27.5.1, 29.1.1, 29.1.3, 29.1.6  
 (510), (511) **36** zbiórka funduszy na cele dobroczynne, prowadzenie zbiorów funduszy celowych na rzecz leczenia, rehabilitacji oraz zakup leków i sprzętu rehabilitacyjnego na rzecz wskazanych osób, zbieranie środków finansowych z przeznaczeniem na zakup leków, materiałów higienicznych dla pacjentów oddziałów onkologicznych, zbiórka funduszy na zakup sprzętu medycznego dla oddziałów onkologicznych szpitali, usługi zbiórki funduszy na rzecz organizacji szkoleń specjalistycznych dla personelu dziecięcych oddziałów onkologicznych, **41** organizacja festynów, imprez dobroczynnych połączonych ze zbiórką funduszy, organizacja imprez sportowych dla osób niepełnosprawnych, **44** usługi medyczne, stomatologiczne, opieka medyczna, usługi higieniczne i kosmetyczne dla ludzi w tym badania diagnostyczne, porady medyczne, konsultacje medyczne dla rodziny chorego, usługi pomocy i porad psychologicznych dla dzieci chorych i ich rodziców, usługi w zakresie rehabilitacji poprzez prowadzenie warsztatów terapii zajęciowej, terapii przez sztukę, muzykę i stymulację rozwoju intelektualnego pacjentów, usługi dostarczania informacji medycznych dotyczących przeszczepów szpiku, konsultacje dla rodzin pacjentów objętych programem przeszczepów szpiku kostnego.

(111) **204533** (220) 2005 04 25 (210) 294226  
 (151) 2008 04 18 (441) 2005 08 08  
 (732) „KOMO” Spółka z ograniczoną odpowiedzialnością, Warszawa, PL.  
 (540)

**KOMO**  
 ciepło w dobrym stylu

(531) 27.5.1  
 (510), (511) **06** boazeria metalowa, belki stropowe metalowe, rury, przewody do instalacji centralnego ogrzewania, deflektory kominowe metalowe, kominowe trzony metalowe, kominowe metalowe, nasady metalowe kominowe, ekrany paleniskowe, kraty ochronne do pieców metalowe, ograniczniki metalowe, uchwyty metalowe,

materiały blacharskie dla budownictwa, obróbka plastyczna blacharska, kłamki metalowe do drzwi, zbrojenia metalowe dla betonów, gzymsy metalowe, nadproża metalowe, konstrukcje metalowe, kratownice i szkielety ramowe metalowe dla budownictwa, płyty metalowe dla budownictwa, korki i nakrętki oraz zakrętki metalowe, okładziny metalowe, folia aluminiowa, okucia do budownictwa metalowe, taśma metalowa, taśmy do związywania metalowe, płyty pamiątkowe metalowe, metalowe przewody do instalacji wentylacji i klimatyzacji, rury i przewody od instalacji centralnego ogrzewania, formy odlewnicze metalowe, gałki i uchwyty metalowe, ogrodzenia grobów, popiersia z metali nieszlachetnych, kosze metalowe, lut ze srebra, **11** armatura do pieców, chłodnice do pieców, urządzenia oraz maszyny i instalacje do chłodzenia, chłodziarki, chłodnice do pieców, aparatura i instalacje chłodnicze, instalacje chłodnicze do cieczy, węzownice jako części instalacji grzewczych lub chłodniczych oraz destylacyjnych, części instalacji do dmuchaw, elementy grzejne, grzejniki, grzejniki do centralnego ogrzewania, kanały kominowe, paleniska, popielniki do palenisk, ruszty do palenisk, piece jako urządzenia grzewcze, piecyki do podgrzewania wody i powietrza, piece kuchenne, kotły grzewcze, płyty grzejne, kanały kominowe i urządzenia zasilające do kotłów grzewczych, zespół grzejny powietrzny, okładziny pieców z szamoty, urządzenia i instalacje do klimatyzacji, kominki domowe, aparatura i dźwigary do lasowania pieców, nawilżacze do grzejników centralnego ogrzewania, fontanny, aparatura i urządzenia do oczyszczania powietrza, filtry powietrza do klimatyzacji, instalacje i urządzenia do nawiewu, ogrzewania powietrza i klimatyzacji, urządzenia do kąpeli w gorącym powietrzu, wyposażenie komory paleniska, przewody wodociągowe stanowiące części instalacji sanitarnych, różna wolnostojące i wbudowane do kominów i piekarników kuchennych, instalacje do sauny, instalacje i urządzenia do suszenia, aparaty i wyciągi do wentylacji, kanały dymowe do kominów, filtry-części instalacji domowych lub przemysłowych, wentylatory klimatyzacyjne, wyciągi kominowe, wymienniki ciepła, rekuperatory ciepła, zasobniki ciepła, armatura regulacyjna i bezpieczeństwa do przewodów gazowych, palniki gazowe, urządzenia do podgrzewania kleju, lampy elektryczne, oprawki do lamp elektrycznych, lampy gazowe, aparatura do ładowania pieców, **19** balustrady, boazerie, baseny kąpielowe niemetalowe, betonowe elementy budowlane, cement do palenisk, drewno do celów budowlanych, materiały niemetalowe ogniotrwałe, kominy niemetalowe, nasady kominowe niemetalowe, deflektory niemetalowe kominowe, przedłużacze niemetalowe kominowe, kominowe trzony niemetalowe, obudowy kominów, kamienie, kamienie żaroodporne, szamota, kruszywo szamotowe żaroodporne, kamień, kamienie łamane, kamień budowlany, sztuczny kamień, kamienie żaroodporne, granit, marmur, piaskowiec budowlany, cegły, glina ceglarska, gips, wapień, cement, powłoki ognioodporne cementowe, wyroby kamieniarskie, klinkier, płyty niemetalowe, drewno budowlane, drewno obrabione, drewno użytkowe, szkło izolacyjne, dzieła sztuki i figury z kamienia, betonu lub z marmuru, mozaiki dla budownictwa, terakota, schody niemetalowe, sufity niemetalowe, kratownice i kraty niemetalowe, pokrycia niemetalowe ścienne, materiały niemetalowe budowlane, drewno na forniry, fornir, niemetalowe grobowce i groby, niemetalowe obudowy do grobów i grobowców, metalowe groby i grobowce, gzymsy niemetalowe, materiały wiążące do produkcji brykietów, **35** prowadzenie usług w zakresie: agencji importowo-eksportowej, agencji informacji handlowej, agencji reklamowych, dystrybucja i rozpowszechnianie materiałów reklamowych-próbek, druków, prospektów, broszur, rozpowszechnianie ogłoszeń reklamowych, wynajmowanie miejsc na umieszczanie ogłoszeń lub reklamy, wypożyczanie materiałów reklamowych, uaktualnianie materiałów reklamowych, profesjonalne doradztwo w zakresie organizowania i zarządzania działalnością gospodarczą, ekspertyzy w zakresie działalności gospodarczej, pozyskiwanie i systematyzacja danych do komputerowych baz danych, wyszukiwanie informacji w plikach komputerowych dla osób trzecich, zarządzanie zbiorami informacyjnymi, analizy kosztów, badanie rynku, aukcje publiczne, organizowanie wystaw w celach handlowych lub reklamowych, pokazy towarów, reklama za pośrednictwem sieci komputerowej, prasy, radia i telewizji, promocja sprzedaży dla osób trzecich, zakupy produktów usług dla innych przedsiębiorstw, wyselekcjonowanie różnych przedmiotów, jak: elementów grzejnych, pieców wolnostojących, części instalacji do dmuchaw, grzejników, płyt grzejnych, rusztów do palenisk, rusztów dla kominków, obudów kominków, wkładów kominkowych, wkładów kominkowych z płaszczem wodnym, nasad

kominkowych, rur do odprowadzania spalin, krtek wentylacyjne, krtek do kominków, nagrzewnic powietrza i klimatyzacji, turbin i akcesoriów i osprzętu do dystrybucji gorącego powietrza dla kominków, akcesoriów kominkowych, wymienników ciepła, instalacji do sauny, lamp elektrycznych, mas uszczelniających wysokotemperaturowych, klejów wysokotemperaturowych, wełny mineralnej, uszczelki wysokotemperaturowych, preparatów do czyszczenia szyb kominków i obudów kominków, elementy kamienne do kominków, parawanów do kominków, kształtek stalowych do kominków, blach kształtowych dla kominków, szyb ognioodpornych dla kominków-tak by umożliwić konsumentom obejrzenie i dokonanie zakupu w dobrych warunkach, **37** prowadzenie usług w zakresie: nadzór budowlany, informacja handlowa, informacja budowlana, informacja o naprawach, wynajem sprzętu budowlanego, budownictwo kominków domowych, czyszczenie budynków na zewnątrz i wewnątrz, kamieniarstwo, instalowanie oraz naprawa urządzeń klimatyzacyjnych i do ogrzewania, instalowanie i naprawy instalacji alarmowych przeciw pożarom, instalowanie i naprawy urządzeń elektrycznych, instalowanie i naprawy pieców, rozbiórka budynków, czyszczenie kominów, czyszczenie i naprawy kotłów, nitowanie, malowanie, budownictwo, chłodnictwo, murowanie, tynkowanie, kamieniarstwo, uszczelnianie budynków, zabezpieczanie budynków przed wilgocią.

(111) **204534** (220) 2005 05 17 (210) 295109  
 (151) 2008 04 07 (441) 2005 08 22  
 (732) Hammer-Med Piotr R. Hammer, Łódź, PL.  
 (540)



Kolor znaku: srebrny, czerwony

(531) 26.11.2, 27.5.1, 29.1.12  
 (510), (511) **05** produkty farmaceutyczne, medyczne, weterynaryjne i preparaty higieniczne.

(111) **204535** (220) 2005 06 14 (210) 296443  
 (151) 2008 04 11 (441) 2005 09 19  
 (732) Zakłady Mięsne „JANDAR” Sp. z o.o., Woźniki, PL.  
 (540) nasze wędliny je się na okrągło  
 (510), (511) **29** wyroby wędliniarskie.

(111) **204536** (220) 2005 06 14 (210) 296444  
 (151) 2008 04 11 (441) 2005 09 19  
 (732) Zakłady Mięsne „JANDAR” Sp. z o.o., Woźniki, PL.  
 (540) nasze mięso je się na okrągło  
 (510), (511) **29** mięso i przetwory mięsne.

(111) **204537** (220) 2005 08 26 (210) 299333  
 (151) 2008 02 26 (441) 2005 11 28  
 (732) Zakłady Spożywcze „BONA” Spółka z ograniczoną odpowiedzialnością, Łomża, PL.  
 (540)



Kolor znaku: złoty, biały, czarny

(531) 24.9.2, 26.1.2, 27.5.1, 29.1.13  
 (510), (511) **29** białko spożywcze, bulion, chipsy ziemniaczane, chrupki owocowe, chrupki ziemniaczane, flaki, grzyby konserwowane, homary nieżywe, małże nieżywe, ostrygi nieżywe, placki ziemniaczane, pyłki kwiatowe jako żywność, rosół, skorupiaki nieżywe, zioła ogrodowe konserwowane, zupy; żelatyna spożywcza, przetworzone lub nieżywe: krewetki, langusty, ślimaki jadalne, **30** anyż, aromaty inne niż oleje esencyjne, chleb, chrzan, cho-chow stosowane jako przyprawa, drożdże, esencje do artykułów żywnościowych z wyjątkiem

esencji eterycznych i olejów esencyjnych, galaretki spożywcze, glukoza do celów spożywczych, gofry herbata, kasze spożywcze, keczup, kit pszczeli spożywczy, kukurydza mielona, kukurydza palona, kukurydza prażona jako pop-corn, lody, majonezy, mąka spożywcza, mąka ziemniaczana, melasa, miód, musztarda, napary inne niż do celów leczniczych, ocet, pieczywo, pieprz, płatki zbożowe, preparaty zbożowe, produkty spożywcze na bazie owsa, rollsy, ryż, sago, skrobia do celów spożywczych, sól kuchenna, suchary, syropy spożywcze nie do napojów, szafran, tako, tapioka, tarty z owocami, wanilia, wermiszel, **31** grzyby świeże, homary żywe, ikra rybia, jęczmień, kopra, korzenie jadalne, langusty, małże jako mięczaki żywe, mięczaki, ostrygi, owies, pieprz ziółowy, pokrzywy, pożywienie dla zwierząt domowych, pszenica, raki żywe, ryby żywe, skorupiaki żywe, soczewica świeża, ślimaki morskie, zioła ogrodowe świeże, **35** agencje eksport-import, agencje informacji handlowej, badanie rynku, doradztwo specjalistyczne w sprawach działalności gospodarczej, ekspertyzy w działalności gospodarczej, opinie, sondaże, organizowanie wystaw lub targów w celach handlowych lub reklamowych, pokazy towarów, promocja sprzedaży stosowana dla osób trzecich, zaopatrzenie osób trzecich stosowane jako zakupy i sprzedaż produktów dla innych przedsiębiorstw, usługi umożliwiające odbiorcom dogodny wybór i zakup towarów w hurtowniach, sklepach z wyrobami spożywczymi zawartymi w wykazie, **43** bary szybkiej obsługi, domy opieki dla osób w podeszłym wieku, kafeterie, kawiarnie, motele, pensjonaty, przygotowywanie dań żywnościowych i napojów na zamówienie oraz ich dostawa, **44** aromaterapia, domy dla rekonwalescentów, domy starców, fizjoterapia, fizykoterapia, hospicja, kliniki medyczne, medyczna opieka pielęgnarska, pomoc medyczna, prywatne kliniki stosowane jako lecznice, opieka zdrowotna.

(111) **204538** (220) 2005 09 05 (210) 299679  
 (151) 2008 04 16 (441) 2005 12 12  
 (732) POZNAŃSKIE ZAKŁADY ZIELARSKIE „HERBAPOL” S.A.,  
 Poznań, PL.

(540) zinaherb  
 (510), (511) **05** produkty farmaceutyczne, suplementy diety-preparaty wspomagające leczenie, preparaty podnoszące odporność organizmu, preparaty wzbogacające organizm w niezbędne witaminy i mikroelementy, herbaty lecznicze i napoje lecznicze na bazie herbaty, zioła lecznicze, wyciągi roślinne do celów leczniczych, **29** suszone, gotowane i konserwowane owoce, warzywa i zioła, dżemy, konfitury, marmolady, galaretki jadalne, kompoty, chrupki i sałatki owocowe, pulpa owocowa, jogurt, proteiny spożywcze, pyłki i płatki kwiatowe jako żywność, koncentraty spożywcze na bazie produktów ujętych w tej klasie, białko roślinne, koncentraty białka roślinnego, białko zwierzęce, koncentraty białka sojowego, alginy do celów spożywczych, kazeina do celów spożywczych, **30** aromaty do żywności, herbata, napoje na bazie herbaty, przyprawy, cukier, sól, gorczyca, aromaty inne niż oleje esencyjne, słód do celów spożywczych, aromaty smakowe, zagęszczacze stosowane przy gotowaniu produktów spożywczych, kwasek cytrynowy, wzmacniacze smaku i zapachu.

(111) **204539** (220) 2005 11 10 (210) 302080  
 (151) 2008 02 26 (441) 2006 02 20  
 (732) Zakład Przetwórstwa Mięsnego „JBB” Import-Eksport Józef Bałdyga, Łyse, PL.

(540) żyj ze smakiem  
 (510), (511) **35** badanie rynku, doradztwo specjalistyczne w sprawach działalności gospodarczej, ekspertyzy w działalności gospodarczej, opinie, sondaże, organizowanie wystaw lub targów w celach handlowych lub reklamowych, pokazy towarów, promocja sprzedaży stosowana dla osób trzecich, zaopatrzenie osób trzecich stosowane jako zakupy i sprzedaż produktów dla innych przedsiębiorstw, usługi umożliwiające odbiorcom dogodny wybór i zakup towarów w hurtowniach i sklepach: z wyrobami branży mięsnej i przetworów z mięsa włączając wyroby z drobiu i królików, konserw mięsnych, produktów mięsnych i krwi, produktów mięsopodobnych, produktów gotowych na bazie mięsa lub wędlin, **43** usługi barowe, usługi snack-barów, przygotowywanie dań żywnościowych na bazie mięsa i wyrobów z mięsa na zamówienie osób trzecich oraz ich dostawa, usługi restauracyjne stosowane jako przygotowywanie posiłków, usługi stołkówkowe.

(111) **204540** (220) 2005 12 21 (210) 303969  
 (151) 2008 04 25 (441) 2006 04 03  
 (732) Altadis Polska Spółka Akcyjna, Radom, PL.  
 (540)



Kolor znaku: granatowy, czerwony, żółty, czarny, biały  
 (531) 26.13.25, 27.5.1, 29.1.15

(510), (511) **34** tytoń we wszelkich jego formach, wyroby tytoniowe, akcesoria dla palaczy włączając puszki na tytoń, papierońnice i popielniczki nie z metali szlachetnych, ustniki i filtry papierosowe, maszyny do skręcania papierosów, bibułka papierosowa, zapalniczki, zbiorniczki na gaz do zapalniczek, lufki, gilzy, namiastki i substytuty tytoniu nie do celów medycznych, fajki, tabakiery, zapalaki.

(111) **204541** (220) 2006 03 03 (210) 306922  
 (151) 2008 02 06 (441) 2006 06 12  
 (732) POLKOMTEL Spółka Akcyjna, Warszawa, PL.  
 (540)

**biznesklasa**

Kolor znaku: granatowy, zielony

(531) 27.5.1, 29.1.3, 29.1.4

(510), (511) **09** aparaty, przewody i słuchawki telefoniczne, automaty sprzedające i mechanizmy do urządzeń uruchamianych przez wrzucenie monety lub żetonu, kasy rejestrujące, komputery i sprzęt przetwarzający dane, magnetyczne nośniki danych, maszyny liczące, płyty (dyski) z nagraniami, urządzenia do gaszenia ognia, urządzenia do nagrywania, transmisji, reprodukcji danych, dźwięku lub obrazu, urządzenia i przyrządy naukowe, żeglarskie, geodezyjne, elektryczne, kinematograficzne, optyczne, wagowe, pomiarowe, sygnalizacyjne, kontrolne, do ratowania życia, do celów dydaktycznych, **35** usługi polegające na: rejestrowaniu, sporządzaniu odpisów, składzie, kompilacji, transmisji, transkrypcji, systematyzacji pisemnych informacji (komunikatów) oraz rejestrowaniu a także wykorzystaniu lub kompilacji danych matematycznych lub statystycznych oraz zarządzaniu zbiorami informatycznymi, usługi w zakresie: reklamy i działalności informacyjnej, badania rynku, telefonicznego udzielania informacji, organizacji wystaw lub targów handlowych i reklamowych, pośrednictwa w zawieraniu umów kupna-sprzedaży poprzez telefon i Internet, obsługa klientów przy wykorzystaniu sieci Internet, usługi telekomunikacyjne on-line polegające na umożliwieniu: zlecenia usług, świadczenia usług, zawierania umów, umów pośrednictwa, umów kupna-sprzedaży, wykonywania umów, zgrupowanie na rzecz osób trzecich towarów: apaszki jedwabne, antystresery, baloniki, bandanki, banery, bezrękawniki, bloczki post-it, bluzy, bombki, breloczki, chorągiewki, clipboardy, czapki, daszki, długopisy, elektroniczne urządzenia do tłumaczeń językowych, elektroniczne urządzenia ze słownikiem, etui skórzane na długopisy, etui skórzane na wizytówki, fido-dido, flagi, galanteria odzieżowa damska i męska, galanteria skórzana, galanteria papierowa, joja, kalendarze, kalkulatory, kape-lusze, karafki, konstrukcje dmuchane i balony, kosmetyczki, kosmetyki, koszulki polo, krawaty, krzeselka, kubki, kurtki, latawce, linijki, maskotki, materiały biurowe i szkolne, medale, pudełka, naklejki i nalepki, notesy, obrusy, odtwarzacze płyt kompaktowych i kaset, ołówki, opakowania na napoje, organizery, otwieracze do butelek, pałeczki chińskie, papiery pakowe, parasole, parasolki, parawany, para jedwabne, piłki, piórniki, plecaki, płotki, podkładki pod kubki, kieliszki i szklanki, podkładki pod mysz, pokrowce na telefony, pompony, portfele, postery, potykacze, radioodbiorniki, rękawiczki, ręczniki, sakwy rowerowe, sakwy podróżne, samochodowe osłony przeciwsłoneczne, siatki, skrobaczki do szyb, słodycze, standy, stroje dla personelu, szale, szaliki, świece, tablice, teczki skórzane, terkotki, termosy, tłumacze polsko-angielskie, torby i torebki, torciki, trąbki, t-shirty, wizytowniki, wody perfumowane i perfumy, worki żeglarskie, wyroby ze szkła i porcelany, zabawki, zegary ściennie, zegarki, znaczki z logo, pozwalające nabywcy wygodnie oglądać i kupować te towary: w sklepie, w hurtowni, z katalogu różnych artykułów, na stronie internetowej, za pośrednictwem usługi elektronicznej, za

pośrednictwem systemu telezakupów, wykorzystując zamówienie ko-respondencyjne, używając środków telekomunikacji, **36** usługi w za-kresie: pośrednictwa w zawieraniu umów ubezpieczeniowych poprzez telefon i Internet, sprawdzania stanu konta poprzez telefon i Internet, usługi telekomunikacyjne on-line polegające na umożliwieniu: zawie-rania umów ubezpieczeniowych, umów kredytowych, umów banko-wych oraz otwierania rachunków bankowych, dokonywania operacji bankowych, dostępu do konta bankowego, **38** usługi telekomunika-cyjne, usługi w zakresie: rozpowszechniania systemów przekazywania dźwięku i obrazu w łączności radiofonicznej, telegraficznej, telefonicznej, telefonii komórkowej, telefaksowej, w systemie cyfrowym, usługi w zakresie łączności: radiofonicznej, telegraficznej, telefonicznej, telefo-nii komórkowej i poprzez Internet, telefaksowej, ustalania taryf i opłat, obsługi satelitów i przekazów satelitarnych, organizowania systemów transmisyjnych, przesyłania dźwięku, obrazu i sms-ów, usługi w zakre-sie: poczty elektronicznej, zleceń przywoławczych z zastosowaniem radia, telefonu lub innych środków komunikacji elektronicznej, usługi w zakresie prowadzenia: stacji radiowych, telewizyjnych oraz transmi-towania dźwięku i obrazu, usługi w zakresie zbierania i przekazywania aktualności informacyjnych z wykorzystaniem: multimediów, urządzeń telekomunikacyjnych, usługi w zakresie wypożyczania telefonów, mo-demów i innych urządzeń telekomunikacyjnych, obsługa klientów przy wykorzystaniu sieci Internet, elektroniczny serwis informacji typu on-li-ne polegający na tworzeniu, prowadzeniu baz danych i udostępnianiu informacji z możliwością elektronicznego przyjmowania i przekazywa-nia wiadomości, **41** usługi w zakresie nauczania poprzez telefon, Inter-net, radio i telewizję.

(111) **204542** (220) 2006 03 20 (210) 307940  
 (151) 2008 04 25 (441) 2006 06 26  
 (732) OLIMP LABORATORIES Spółka z o.o., Nagawczyna, PL.  
 (540)



Kolor znaku: biały, zielony, żółty, czarny

(531) 5.1.5, 5.1.9, 25.5.1, 27.5.1, 29.1.14

(510), (511) **39** pakowanie produktów, dystrybucja towarów żywnościowych, **41** usługi instruktorów gimnastyki, organizowanie imprez i zawodów sportowych, **42** analizy, badania i usługi chemiczne, badania i usługi bakteriologiczne, badania fizyczne, badania biologiczne, kontrola jakości, **44** usługi klinik medycznych, usługi klinik prywatnych (lecznicy), pomoc i opieka medyczna, porady w zakresie dietytyki i farmakologii, masaże, usługi salonów piękności.

(111) **204543** (220) 2006 04 07 (210) 309222  
 (151) 2008 04 22 (441) 2006 07 10  
 (732) LODZIARNIA „MIŚ” Jolanta Drzewiecka, Gdańsk, PL.  
 (540)

**Lody Miś**  
od 1962

Kolor znaku: niebieski

(531) 26.11.1, 27.5.1, 27.7.1, 29.1.4

(510), (511) **43** usługi w zakresie: lodziarni, kawiarni, ciastkarni.

(111) **204544** (220) 2006 04 10 (210) 309266  
 (151) 2008 04 17 (441) 2006 07 24  
 (732) Przedsiębiorstwo Usług Specjalistycznych „TERMATEX”  
 Spółka z ograniczoną odpowiedzialnością, Ostojów, PL.  
 (540)

**termat**<sup>ex</sup>

Kolor znaku: biały, czarny, czerwony

(531) 27.5.1, 29.1.13

(510), (511) **01** mieszanki do produkcji ceramiki technicznej, szklivo ceramiczne, kleje do celów przemysłowych, kleje do płytek ściennych i podłogowych, środki do konserwacji cementu, spoiwa do betonu, środki do konserwacji betonu, w tym żywice syntetyczne w stanie surowym z wyjątkiem farb i olejów, żywice akrylowe i epoksydowe w stanie surowym, polistyren do spieniania, **02** farby, farby jako powłoki, farby jako powłoki do krycia dachów, farby ognioodporne, lakiery dla przemysłu, lakier asfaltowy, żywice naturalne w stanie surowym, rozcieńczalniki do farb i lakierów, **06** budowlane materiały metalowe: belki, blacha w płytach i arkuszach, kątowniki stalowe, liny metalowe, pręty, rury metalowe, szyny, taśmy stalowe, materiały konstrukcyjne metalowe: haki, kołki, kołnierze, nakrętki, nity, pierścienie, śruby, sworznie, uchwyty, metalowe kratownice, szkielety ramowe jako konstrukcje metalowe dla budownictwa, metalowe przewody i akcesoria do instalacji wentylacyjnych i klimatyzacyjnych, armatura do przewodów metalowa, kształtki rurowe rozgałęzieniowe metalowe, kominki metalowe wentylacyjne, metalowe wpuszty dachowe do papy oraz do folii PCV, listwy aluminiowe dociskowe, metalowe rusztowania elewacyjne, wolnostojące-przestrzenne, metalowe podesty dekarские i metalowe podesty masztowe, **07** maszyny, części maszyn i urządzenia do transportu pionowego, dźwigi-żurawie aluminiowe do podnoszenia i wyciągania, podnośniki jako windy osobowe i towarowo-montażowe, wyciągi towarowe, wyciągi dekarские, wyciągi meblowe, urządzenia transportowe do załadunku i wyładunku, **17** materiały izolacyjne ciepłochronne, zimnochronne i dźwiękochłonne, dachowe materiały izolacyjne ciepłochronne, zimnochronne i dźwiękochłonne, dachowe materiały termoizolacyjne: styropian, wełna mineralna, włókno szklane, osłony ze styropianu do rur, folie z tworzyw sztucznych inne niż do pakowania, folie z tworzyw sztucznych do laminowania płyt izolacyjnych, materiały wypełniające i wyciętające z gumy lub tworzyw sztucznych, **19** materiały budowlane niemetalowe, cegła, cement, piasek z wyjątkiem formierskiego, gips, glina ceglarska, kamień, kruszywa, marmur, wapno, żwir, beton towarowy, zaprawy budowlane, pokrycia niemetalowe dla budownictwa, bitumy, bitumiczne wyroby dla budownictwa: dachówki bitumiczne, gonty bitumiczne, papy termozgrzewalne, papy zgrzewalne, papy wierzchniego krycia, papy uszczelniające modyfikowane elastomerem, papy podkładowe, papy asfaltowe, płyty budowlane niemetalowe, elementy budowlane ze styropianu, niemetalowe płyty i profile do kształtowania spadków na dachu, płyty warstwowe termoizolacyjne, płyty laminowane (styropian oklejony papą), niemetalowe okładziny dla budownictwa, niemetalowe płytki i listewki wykończeniowe, ceramika budowlana nieszkliwiona i częściowo szkliwiona, płytki ceramiczne: ścienne, podłogowe, schodowe mrozoodporne i kwasoodporne, terakota, betonowe elementy budowlane, elementy konstrukcyjne prefabrykowane żelbetowe i betonowe elementy instalacji wodno-kanalizacyjnej, **35** usługi agencji importowo-eksportowej, usługi pośrednictwa handlowego na rzecz firm krajowych i zagranicznych, zgrupowanie na rzecz osób trzecich różnych towarów pozwalające nabywcy wygodnie je oglądać i kupować w hurtowniach, sklepach i na stronie internetowej wyspecjalizowanej w branży: energooszczędnych palników na owies do kotłów grzewczych, bitumicznych materiałów pokryciowych (papy termozgrzewalne, zgrzewalne, modyfikowane, gonty bitumiczne), dachowych materiałów termoizolacyjnych, urządzeń i akcesoriów dachowych, maszyn i urządzeń budowlanych-do transportu pionowego materiałów i osób, materiałów i wyrobów budowlanych, ceramiki budowlanej, marketing, usługi reklamowe i promocyjne, dystrybucja materiałów reklamowych, próbek i wzorów wyrobów, organizacja pokazów, targów i wystaw w celach handlowych lub reklamowych, doradztwo i pomoc w zakresie organizowania i prowadzenia działalności gospodarczej, usługi badania rynku, **37** usługi budowlano-montażowe i remontowe w zakresie budownictwa ogólnego i przemysłowego, wykonywanie pokryć dachowych w technologii pap termozgrzewalnych i pokryć dachowych w technologii folii PVC, wykonywanie obudów ścian w systemach płyt warstwowych, roboty elewacyjne i dociepleniowe elewacji i stropodachów, wykonywanie robót ogólnobudowlanych związanych z przygotowaniem terenu pod budowę, fundamentowaniem, montażem budowli, obiektów przemysłowych i użyteczności publicznej z elementów prefabrykowanych, roboty ziemne, burzenie i rozbiórka obiektów budowlanych, budowlane roboty izolacyjne, stawianie rusztowań, budowlane roboty wykończeniowe: murarstwo, tynkowanie, malowanie, posadzkarstwo, tapetowanie i oblicowywanie ścian, zakładanie stolarki budowlanej, usługi budowlane i remontowe nawierzchni

dróg, ulic, autostrad, lotnisk, parkingów i mostów, wykonywanie instalacji budowlanych: elektrycznych, gazowych, wodno-kanalizacyjnych, instalacji centralnego ogrzewania i wentylacyjno-klimatyzacyjnych, instalowanie, naprawy i konserwacja palników na owies do kotłów co, maszyn i urządzeń do transportu pionowego.

(111) **204545** (220) 2006 04 28 (210) 310173  
 (151) 2008 02 19 (441) 2006 08 07  
 (732) ACIS-IT Marcin Wasilewski, Gdańsk, PL.  
 (540)

**COSMETICON**

Kolor znaku: biały, niebieski, czerwony, jasnozielony, żółty, różowy, szary, pomarańczowy

(531) 27.5.1, 29.1.15

(510), (511) **03** środki czystości, kosmetyki, preparaty do pielęgnacji dłoni i stóp, lakiery do paznokci, artykuły perfumeryjne, **08** przybory i zestawy do pielęgnacji dłoni i stóp, **41** usługi w zakresie publikowania wydawnictw, **44** usługi w zakresie zabiegów kosmetycznych, porady kosmetyczne, salony kosmetyczne.

(111) **204546** (220) 2006 05 03 (210) 310248  
 (151) 2008 02 06 (441) 2006 08 07  
 (732) „PROGRESMA” Mirosław Antos, Brzeźnica, PL.  
 (540) PROGRESMA

(510), (511) **35** obróbka tekstów, a w tym edycja i korekta tekstów, powielanie dokumentów, prowadzenie sklepu z artykułami kosmetycznymi i toaletowymi, prowadzenie sklepu z zegarami, zegarkami i biżuterią, zgrupowanie na rzecz osób trzecich różnych towarów pozwalające nabywcy wygodnie je oglądać i kupować, w tym za pomocą sieci Internet, **40** druk sitowy, świadczenie usług drukarskich i powielanie materiałów przy pomocy urządzeń drukujących, drukowanie litograficzne, drukowanie offsetowe, drukowanie rysunków, drukowanie wzorców, usługi poligraficzne, prepress (przygotowanie do druku), usługi w zakresie przygotowania materiałów do druku, usługi w zakresie intrologatorstwa, **42** usługi graficzne, usługi artystów grafików, projektowanie logo, logotypów, typografii, znaków towarowych i usługowych, wzorów przemysłowych i użytkowych, usługi w zakresie grafiki artystycznej i użytkowej, projektowanie opakowań, wzornictwo przemysłowe, usługi w zakresie programowania i projektowania plastycznego m.in. nazewnictwa, symboli firmowych, znaków towarowych, usługi polegające na opracowywaniu projektów graficznych i wzornictwa materiałów reklamowych wszelkiego typu, a w tym kalendarzy, folderów, prospektów, broszur, druków, plakatów, ogłoszeń, ulotek, opakowań, przedmiotów codziennego użytku, zegarów, billboardów oraz systemów wystawienniczych, administrowanie stronami komputerowymi, tworzenie i utrzymywanie stron internetowych dla osób trzecich, doradztwo w zakresie własności intelektualnej, usługi związane z ochroną własności intelektualnej.

(111) **204547** (220) 2006 05 09 (210) 310491  
 (151) 2008 02 28 (441) 2006 08 21  
 (732) Zakład Przetwórstwa Rolniczego Spółka z ograniczoną odpowiedzialnością, Dębniaki Kaliskie, PL.  
 (540)



Kolor znaku: fioletowy, czerwony, żółty, biały, czarny  
 (531) 3.1.8, 3.4.1, 24.3.1, 26.4.9, 27.5.1, 29.1.15



(510), (511) **31** pokarm dla zwierząt, pożywienie dla zwierząt domowych, a zwłaszcza psów i kotów, substancje odżywcze i wzmacniacze dla zwierząt.

(111) **204548** (220) 2006 05 09 (210) 310494  
 (151) 2008 02 28 (441) 2006 08 21  
 (732) Zakład Przetwórstwa Rolniczego Spółka z ograniczoną odpowiedzialnością, Dębniaki Kaliskie, PL.  
 (540)



Kolor znaku: brązowy, pomarańczowy, czerwony, żółty, biały, czarny

(531) 3.1.8, 3.7.3, 24.3.1, 26.4.9, 27.5.1, 29.1.15

(510), (511) **31** pokarm dla zwierząt, pożywienie dla zwierząt domowych, a zwłaszcza psów i kotów, substancje odżywcze i wzmacniacze dla zwierząt.

(111) **204549** (220) 2006 05 09 (210) 310495  
 (151) 2008 02 28 (441) 2006 08 21  
 (732) Zakład Przetwórstwa Rolniczego Spółka z ograniczoną odpowiedzialnością, Dębniaki Kaliskie, PL.  
 (540)

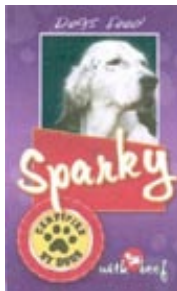

Kolor znaku: fioletowy, czerwony, biały, żółty, czarny

(531) 3.1.8, 3.4.1, 24.3.1, 26.4.9, 27.5.1, 29.1.15

(510), (511) **31** pokarm dla zwierząt, pożywienie dla zwierząt domowych, a zwłaszcza psów i kotów, substancje odżywcze i wzmacniacze dla zwierząt.

(111) **204550** (220) 2006 05 09 (210) 310496  
 (151) 2008 02 28 (441) 2006 08 21  
 (732) Zakład Przetwórstwa Rolniczego Spółka z ograniczoną odpowiedzialnością, Dębniaki Kaliskie, PL.  
 (540)



Kolor znaku: brązowy, pomarańczowy, czerwony, biały, żółty, czarny

(531) 3.1.6, 3.7.3, 24.3.1, 26.4.9, 27.5.1, 29.1.15

(510), (511) **31** pokarm dla zwierząt, pożywienie dla zwierząt domowych, a zwłaszcza psów i kotów, substancje odżywcze i wzmacniacze dla zwierząt.

(111) **204551** (220) 2006 05 09 (210) 310497  
 (151) 2008 02 28 (441) 2006 08 21  
 (732) Zakład Przetwórstwa Rolniczego Spółka z ograniczoną odpowiedzialnością, Dębniaki Kaliskie, PL.  
 (540)



Kolor znaku: fioletowy, czerwony, biały, żółty, czarny

(531) 3.1.6, 3.4.1, 24.3.1, 26.4.9, 27.5.1, 29.1.15

(510), (511) **31** pokarm dla zwierząt, pożywienie dla zwierząt domowych, a zwłaszcza psów i kotów, substancje odżywcze i wzmacniacze dla zwierząt.

(111) **204552** (220) 2006 05 09 (210) 310498  
 (151) 2008 02 28 (441) 2006 08 21  
 (732) Zakład Przetwórstwa Rolniczego Spółka z ograniczoną odpowiedzialnością, Dębniaki Kaliskie, PL.  
 (540)



Kolor znaku: brązowy, pomarańczowy, czerwony, żółty, biały, czarny

(531) 3.1.8, 3.7.3, 24.3.1, 26.4.9, 27.5.1, 29.1.15

(510), (511) **31** pokarm dla zwierząt, pożywienie dla zwierząt domowych, a zwłaszcza psów i kotów, substancje odżywcze i wzmacniacze dla zwierząt.

(111) **204553** (220) 2006 05 16 (210) 310770  
 (151) 2008 01 22 (441) 2006 08 21  
 (732) Spółdzielnia Mleczarska Maćkowy, Gdańsk, PL.  
 (540)



Kolor znaku: fioletowy, granatowy, biały, szary, żółty

(531) 2.3.1, 5.7.11, 19.3.1, 27.5.1, 29.1.15

(510), (511) **29** mleczne produkty, jogurt.

(111) **204554** (220) 2006 05 16 (210) 310771  
 (151) 2008 01 22 (441) 2006 08 21

(732) Spółdzielnia Mleczarska Maćkowy, Gdańsk, PL.  
(540)



Kolor znaku: brązowy, granatowy, biały, żółty, zielony, czerwony, szary i odcienie

(531) 5.7.11, 19.3.1, 27.5.1, 29.1.15

(510), (511) **29** mleczne produkty, jogurt.

(111) **204555** (220) 2006 05 16 (210) 310772  
(151) 2008 01 22 (441) 2006 08 21

(732) Spółdzielnia Mleczarska Maćkowy, Gdańsk, PL.  
(540)



Kolor znaku: zielony i odcienie, granatowy, biały, czerwony, żółty, szary i odcienie

(531) 5.7.13, 19.3.1, 27.5.1, 29.1.15

(510), (511) **29** mleczne produkty, jogurt.

(111) **204556** (220) 2006 06 09 (210) 311871  
(151) 2008 02 06 (441) 2006 09 18

(732) POLKOMTEL Spółka Akcyjna, Warszawa, PL.  
(540) simplus od 16 darmo

(510), (511) **09** aparaty, przewody i słuchawki telefoniczne, automaty sprzedające i mechanizmy do urządzeń uruchamianych przez wrzucenie monety lub żetonu, kasy rejestrujące, komputery i sprzęt przetwarzający dane, magnetyczne nośniki danych, maszyny liczące, płyty (dyski) z nagraniami, urządzenia do gaszenia ognia, urządzenia do nagrywania, transmisji, reprodukcji danych, dźwięku lub obrazu, urządzenia i przyrządy naukowe, żeglarskie, geodezyjne, elektryczne, kinematograficzne, optyczne, wagowe, pomiarowe, sygnalizacyjne, kontrolne, do ratowania życia, do celów dydaktycznych, **35** usługi polegające na: rejestrowaniu, sporządzaniu odpisów, składzie, kompilacji, transmisji, transkrypcji, systematyzacji pisemnych informacji (komunikatów) oraz rejestrowaniu a także wykorzystaniu lub kompilacji danych matematycznych lub statystycznych oraz zarządzaniu zbiorami informatycznymi, usługi w zakresie: reklamy i działalności informacyjnej, badania rynku, telefonicznego udzielania informacji, organizacji wystaw lub targów handlowych i reklamowych, pośrednictwa w zawieraniu umów kupna-sprzedaży poprzez telefon i Internet, obsługa klientów przy wykorzystaniu sieci Internet, usługi w zakresie prowadzenia sprzedaży towarów: apaszki jedwabne, antystresery, baloniki, bandanki, banery, bezrękawniki, bloczki post-it, bluzy, bombki, breloczki, chorągiewki, clipboardy, czapki, daszki, długopisy, elektroniczne urządzenia do tłumaczeń językowych, elektroniczne urządzenia ze słownikiem, etui skórzane na długopisy, etui skórzane na wizytówki, fido-dido, flagi, galanteria odzieżowa damska i męska, galanteria skórzana, galanteria papierowa, joja, kalendarze, kalkulatory, kapelusze, karafki, konstrukcje dmuchane i balony, kosmetyczki, kosmetyki, koszulki polo, krawaty, krzeselka, kubki, kurtki, latawce, linijki, maskotki, materiały biurowe i szkolne, medale, pudełka, naklejki i nalepki, notesy, obrusy, odtwarzacze płyt kompaktowych i kaset, ołówki, opakowania na napoje, organizery, otwieracze do butelek, pałeczki chińskie, papiery pakowe, parasole, parasolki, parawany, para jedwabne, piłki, piórniki, plecaki, płotki, podkładki pod kubki, kieliszki i szklanki, podkładki pod mysz, po-

rowce na telefony, pompony, portfele, postery, potykacze, radio-odbiorniki, rękawiczki, ręczniki, sakwy rowerowe, sakwy podróżne, samochodowe osłony przeciwsłoneczne, siatki, skrobaczki do szyb, słodczyce, standy, stroje dla personelu, szale, szaliki, świece, tablice, teczki skórzane, terkotki, termosy, tłumacze polsko-angielskie, torby i torebki, torciki, trąbki, t-shirty, wizytowniki, wody perfumowane i perfumy, worki żeglarskie, wyroby ze szkła i porcelany, zabawki, zegary ścienne, zegarki, znaczki z logo, **36** usługi w zakresie: pośrednictwa w zawieraniu umów ubezpieczeniowych poprzez telefon i Internet, sprawdzania stanu konta poprzez telefon i Internet, **38** usługi telekomunikacyjne, usługi telekomunikacyjne on-line polegające na umożliwieniu: zlecenia usług, świadczenia usług, zawierania umów, umów pośrednictwa, umów ubezpieczeniowych, umów kupna-sprzedaży, umów kredytowych, umów bankowych oraz otwierania rachunków bankowych, dokonywania operacji bankowych, dostępu do konta bankowego, wykonywania umów, usługi w zakresie: rozpowszechniania systemów przekazywania dźwięku i obrazu w łączności radiofonicznej, telegraficznej, telefonicznej, telefonii komórkowej, telefaksowej, w systemie cyfrowym, usługi w zakresie łączności: radiofonicznej, telegraficznej, telefonicznej, telefonii komórkowej i poprzez Internet, telefaksowej, ustalania taryf i opłat, obsługi satelitów i przekazów satelitarnych, organizowania systemów transmisyjnych, przesyłania dźwięku, obrazu i sms-ów, usługi w zakresie: poczty elektronicznej, zleceń przywoławczych z zastosowaniem radia, telefonu lub innych środków komunikacji elektronicznej, usługi w zakresie prowadzenia: stacji radiowych, telewizyjnych oraz transmitowania dźwięku i obrazu, usługi w zakresie zbierania i przekazywania aktualności informacyjnych z wykorzystaniem: multimedialnych, urządzeń telekomunikacyjnych, usługi w zakresie wypożyczania telefonów, modemów i innych urządzeń telekomunikacyjnych, obsługa klientów przy wykorzystaniu sieci Internet, elektroniczny serwis informacji typu on-line polegający na tworzeniu, prowadzeniu baz danych i udostępnianiu informacji z możliwością elektronicznego przyjmowania i przekazywania wiadomości, **41** usługi w zakresie nuczania poprzez telefon, Internet, radio i telewizję.

(111) **204557** (220) 2006 06 12 (210) 311948  
(151) 2008 03 17 (441) 2006 09 18  
(732) BADARO INVESTMENTS B.V., Amsterdam, NL.  
(540)



Kolor znaku: szary, biały, zielony, żółty

(531) 27.5.1, 29.1.2, 29.1.3, 29.1.6

(510), (511) **05** produkty farmaceutyczne.

(111) **204558** (220) 2006 06 12 (210) 311949  
(151) 2008 03 17 (441) 2006 09 18  
(732) BADARO INVESTMENTS B.V., Amsterdam, NL.  
(540)



Kolor znaku: biały, zielony, żółty

(531) 27.5.1, 29.1.2, 29.1.3, 29.1.6

(510), (511) **05** produkty farmaceutyczne.

(111) **204559** (220) 2006 06 13 (210) 312015  
(151) 2008 03 25 (441) 2006 09 18  
(732) „EKOWAT” A. Barański, A. Kamiński, G. Kamińska  
Spółka Jawna, Łobez, PL.  
(540)



Kolor znaku: czerwony, zielony, czarny

(531) 1.15.3, 27.5.1, 29.1.13

(510), (511) **35** doradztwo w zakresie prowadzenia działalności gospodarczej i zarządzania, reklama, **37** usługi budowlane, naprawy, usługi instalacyjne w tym usługi instalowania instalacji gazowych, **39** dystrybucja energii elektrycznej, **40** wytwarzanie energii elektrycznej, **41** nauczanie, kształcenie ustawiczne dorosłych i pozostałe formy kształcenia, **42** naukowe i techniczne usługi i badania, w tym prace badawczo-rozwojowe w dziedzinie nauk biologicznych i środowiska naturalnego, doradztwo budowlane, doradztwo w zakresie ochrony środowiska, projektowanie instalacji odgazowania składowisk odpadów zwłaszcza z energetycznym wykorzystaniem biogazu.

(111) **204560** (220) 2006 06 19 (210) 312165  
 (151) 2008 02 07 (441) 2006 10 02  
 (732) Polskie Sklepy Mięsne Spółka z o.o., Starachowice, PL.  
 (540)

**0 KURCZE!**

Kolor znaku: żółty, czarny

(531) 24.17.1, 27.5.1, 29.1.12

(510), (511) **05** dietetyczna żywność do celów leczniczych, dodatki odżywcze do celów leczniczych, tłuszcze zwierzęce do celów leczniczych lub farmaceutycznych, pokarm dla niemowląt, **29** chrupki na bazie mięsa, ekstrakty mięsne, produkty gotowe na bazie mięsa zawarte w tej klasie, smalec, krokiety spożywcze, galaretki mięsne, konserwy mięsne, wędliny, produkty gotowe na bazie wędlin zawarte w tej klasie, **35** badanie rynku, doradztwo specjalistyczne w sprawach działalności gospodarczej, ekspertyzy w działalności gospodarczej, opinie, sondaże, organizowanie wystaw lub targów w celach handlowych lub reklamowych, pokazy towarów, promocja sprzedaży stosowana dla osób trzecich, zaopatrzenie osób trzecich stosowane jako zakupy i sprzedaż produktów dla innych przedsiębiorstw, usługi umożliwiający odbiorcom dogodny wybór i zakup towarów w hurtowni, sklepach, z wyrobami w branżach: spożywczej, sportowej, rolniczej, rybackiej, włókienniczej, skórzaney, z drewna, z papieru, chemicznej, tworzyw sztucznych, metalowej, **43** usługi barowe, usługi snack-barów, przygotowanie dań żywnościowych na bazie mięsa i wyrobów z mięsa na zamówienie osób trzecich oraz ich dostawa, usługi restauracyjne stosowane jako przygotowywanie posiłków, usługi stołówkowe.

(111) **204561** (220) 2006 06 20 (210) 312258  
 (151) 2008 02 28 (441) 2006 10 02  
 (732) EXTOR Spółka z ograniczoną odpowiedzialnością,  
 Warszawa, PL.  
 (540)

**extor**

Kolor znaku: czerwony

(531) 24.15.3, 24.15.15, 27.5.1, 29.1.1

(510), (511) **35** przetwarzanie danych, a w tym: przetwarzanie danych dotyczących listy płac, sporządzanie wyciągów z kont, rekrutacja pracowników, czasowe oddelegowanie do pracy u Klienta, doradztwo w zakresie prowadzenia działalności gospodarczej, usługi księgowe.

(111) **204562** (220) 2006 06 30 (210) 312578  
 (151) 2008 02 15 (441) 2006 10 02  
 (732) Grupa Gospodarcza Fundacji Rozwoju Kardiochirurgii  
 Sp. z o.o., Wrocław, PL.  
 (540)



Kolor znaku: niebieski, czerwony

(531) 2.9.1, 26.2.1, 27.5.1, 29.1.12

(510), (511) **09** CPU, dane na nośnikach optycznych i magnetycznych, dyski: kompaktowe, magnetyczne i optyczne, dyski optyczne kompaktowe, dyskietki, filmy, filmy animowane, filmy rysunkowe, instrukcje obsługi i podręczniki dla użytkowników zapisane w formie cyfrowej do komputerów i oprogramowania komputerowego, w szczególności na dyskietkach lub CD-ROM-ach, karty magnetyczne, karty z pamięcią lub mikroprocesorem, karty inteligentne, komputerowe notesy i pamięci, programy komputerowe zapisywane, komputerowe programy, komputerowe programy nagrane, karty magnetyczne i inteligentne, karty magnetyczne kodowane, nośniki: danych magnetycznych, magnetyczne informacje, optyczne informacje i płyty ciemniowych, notesy elektroniczne, obwody drukowane i scalone, oprogramowanie komputerowe do wprowadzania i wywoływania informacji z Internetu i światowej sieci www, programy komputerowe rozprowadzane on-line poprzez Internet i sieć, płytki dźwięku, mikroprocesory, dyski i taśmy do nagrywania dźwięku, płyty fonograficzne, programy gier komputerowych, taśmy do rejestracji dźwięku, taśmy magnetyczne, zintegrowane karty z obwodami, karty inteligentne, **16** afisze, atlasy, albumy, artykuły szkolne, bilety, artykuły biurowe, blankiety, chorągiewki papierowe, broszury, czasopisma, okładki na dokumenty, emblematy, etykiety nie z materiału, druki, formularze, fotografie, globusy, gazety, grafiki, kalendarze, karty-zawiadomienia, katalogi, książki, komiksy, czasopisma komiksy, koperty, książki, mapy, mapy geograficzne, materiały piśmienne, naklejki adresowe, notesy, obrazy, okrągłe obrusy na stół, obrusy papierowe, okładki na dokumenty, ołówki, papier do pakowania, galanteria i artykuły papiernicze, papier, periodyki, materiały piśmienne, prospekty, publikacje, rejestry, ręczniki papierowe, segregatory, skorowidze, zakładki do książek, zeszyty, zszywki biurowe, kartki okolicznościowe życzeniowe, **29** masło, masło: arachidowe, czekoladowe, kakaowe, kokosowe, z orzechów kokosowych, bekon, białko spożywcze i jajek, bita śmietana, bulion, sos z żurawiny i borówek, bulion, koncentraty na bulion, preparaty do produkcji bulionu, cebula konserwowa, chipsy ziemniaczane, chrupki owocowe i ziemniaczane, daktyle, drób, dżemy, dżem imbirowy, fasolka konserwowa, filety rybne, flaki, galaretki jadalne, gniazda ptaków jadalnych, groszek konserwowy, homary nieżywe, przecier jabłkowy, jaja, jaja w proszku, zupy jarzynowe, jogurty, owoce kandyzowane, kapusta kiszona, kaszanka, kawior, kazeina do celów spożywczych, kefir, kielbasy, krwawa kiszka, kokosowy olej, tłuszcz i wiórki, kompot, koncentrat pomidorowy, koncentraty, konserwy z owocami i warzywami, korniszony, krewetki, krokiety spożywcze, olej kukurydziany, langusty, raki, owoce lukrowane, lój, maźle, margaryna, marmolada, masło, mięso, ekstrakty i galaretki mięsne, mleko, mrożone owoce, napoje mleczne lub z przewagą mleka, olej rzepakowy jadalny, olej słonecznikowy do celów spożywczych, olej z oliwek jadalny, oleje jadalne, oliwki konserwowane, orzechy spreparowane, orzeszki arachidowe preparowane, owoce: kandyzowane, konserwowane, konserwowane w alkoholu, lukrowane i puszkowane, owocowe: chipsy, galaretki, sałatki i skórki, paszтет z wątróbki, pektyna do celów spożywczych, pickle, przecier i sok pomidorowy, proteiny spożywcze, przecier jabłkowy, rodzyнки, rosół, rośliny strączkowe konserwowane, potrawy rybne, żywność produkowana z ryb, ryby, sałatki owocowe i warzywne, ser, smalec, soki roślinne do gotowania, solone mięso, solone ryby, szynka, śledzie, śmietana, tłuszcze: jadalne, kokosowe, warzywa gotowane, konserwowane, suszone i puszkowe, wątróbki, wędliny, wieprzowina, zupy, ziemniaki, zwierzyzna, dziczyzna, żelatyna spożywcza, **30** anyż, preparaty aromatyczne do żywności, aromaty, biszkopty, preparaty uszlachniające do bitej śmietany, bułeczki słodkie, bułka tarta, bułki, pieczywo bułki, chałka, chleb, chleb bezdrożdżowy, słodycze ozdobne na choinki, chow-chow, chutney, ciasta, ciastka ryżowe, ciasto w proszku, curry, cykorja, cynamon, czekolada, napoje na bazie czekolady, drożdże, enzymy do ciast, esencje do artykułów żywnościowych, galaretki owocowe i spożywcze, glukoza i gluten do celów spożywczych, gofry, goździki, guma do celów medycznych, herbata, napoje na bazie herbaty, herbatniki, imbir, jęczmień, jogurt mrożony, kakao, wyroby z kakao, kanapki, kasza manna i spożywcze, kawa, napoje na bazie kawy, keczup, kit pszczeli, krakersy, kukurydza, kuskus, lody, lody: spożywcze, spożywcze w proszku, lukrecja, majonezy, makaron, makarony, mąka, mięso, migdały, miód, musztarda, naleśniki, napary inne niż do celów leczniczych, aromaty do napojów i napoje: czekoladowe, kakaowe, na bazie czekolady, na bazie herbaty, na bazie kakao i kawy, orzechy arachidowe, produkty spożywcze na bazie owsa, owies, galaretki owocowe, płatki owsiane, paszтет, pieczywo imbirowe, pieprz, piernik, pizzę, placki, płatki: kukurydziane, zbożowe i owsiane, pomadki, potrawy na bazie mąki, prażona kukurydza, przyprawy, puddingi, preparaty roślinne zastępujące kawę, ryż, sosy do sałatek, produkty spożywcze ze skrobi, skrobia do celów spożywczych,

słodcyce, słodziki, sól do celów spożywczych, sosy, sól kuchenna, substytuty kawy, suchary, środki wiążące do celów spożywczych, tako, tartę, wanilia, wyroby cukiernicze, płatki i preparaty zbożowe, ziemniaki, mąka ziemniaczana do celów spożywczych, żywność na bazie mąki-nie zawarta w innych klasach, **32** bezalkoholowe: napoje, aperitify i wyciągi z owoców, brzeczka, ekstrakty owocowe bezalkoholowe, esencje do produkcji napojów, wody gazowane, proszki i pastylki do napojów gazowanych, soki, koktajle bezalkoholowe, lemoniada, wody mineralne, mleko, esencje i napoje do produkcji napoi, syropy do napojów, napoje bezalkoholowe, pastylki i proszek do napojów gazowanych, izotoniczne i serwatkowe napoje, nektary owocowe, orszada, bezalkoholowe napoje z soków owocowych, bezalkoholowe wyciągi z owoców, soki owocowe, pastylki do napojów gazowanych, piwo, sok pomidorowy, napoje serwatkowe, soki jabłkowe warzywne i owocowe, sorbety, woda stołowa i Seltzera, syropy do napojów, woda gazowana, produkty do wytwarzania i produkcji wody gazowanej, woda, **35** agencje: importowo-eksportowe, reklamowe, reklama radiowa, reklama za pośrednictwem sieci komputerowej, reklamy, reklamy: prasowe, korespondencyjne, radiowe i telewizyjne, organizowanie targów w celach handlowych lub reklamowych, transkrypcja przekazu, zgrupowanie na rzecz osób trzecich różnych artykułów i towarów wymienionych niżej pozwalające nabywcy wygodnie je oglądać i kupować w sklepie wielobranżowym, usługi agencji importowych i eksportowych, zgrupowanie na rzecz osób trzecich różnych artykułów i towarów pozwalające nabywcy wygodnie oglądać i kupować te artykuły i towary wymienione niżej poprzez katalog wykorzystując zamówienia korespondencyjne lub używając środków telekomunikacji, jak również oglądać i kupować te towary na stronie Web dotyczącej sprzedaży różnorodnych artykułów i towarów, wymienione niżej, jak i prowadzenie sklepów i sieci sklepów, hurtowni i sieci hurtowni z następującymi artykułami i towarami zgrupowanymi na rzecz osób trzecich, następujących artykułów i towarów: (29) artykuły spożywcze pochodzenia zwierzęcego, jak również warzywa i inne produkty ogrodnicze przystosowane do spożycia lub konserwowania, (30) artykuły spożywcze pochodzenia roślinnego przeznaczone do spożycia lub konserwowania, jak również środki do polepszania walorów smakowych artykułów spożywczych zwierząt, (32)-napoje bezalkoholowe, wody mineralne i gazowane, napoje i soki owocowe, syropy i inne preparaty do produkcji napojów, (5) produkty farmaceutyczne i weterynaryjne, środki sanitarne do celów medycznych, substancje dietetyczne do celów leczniczych, żywność dla niemowląt, plastry, materiały opatrunkowe, materiały do plombowania zębów, woski dentystyczne, środki odkażające, środki do zwalczania robactwa, fungicydy, herbicydy, (10) aparatura i instrumenty chirurgiczne, medyczne, stomatologiczne i weterynaryjne, protezy kończyn, oczu i zębów, artykuły ortopedyczne, materiały do zszywania stosowane w chirurgii, (31) produkty rolne, ogrodnicze, leśne oraz ziarna nie ujęte w innych klasach, żywe zwierzęta, świeże owoce i warzywa, nasiona, rośliny i kwiaty naturalne, karma dla zwierząt, sól, **41** edukacja, informacje o edukacji, imprezy sportowe, usługi klubowe, kluby zdrowia, kursy korespondencyjne, publikowanie książek, kształcenie praktyczne, kultura fizyczna, mikro-wydawnictwa, nauczanie, nocne kluby, obozy sportowe, obozy wakacyjne, obsługa publikacji elektronicznych on-line, organizowanie balów, organizowanie i prowadzenie: konferencji, kongresów, pracowni specjalistycznych, seminariów, sympozjów, zjazdów, zawodów sportowych i konkursów, produkcja filmów, przedstawienia teatralne, przedszkola, publikacja elektroniczna on-line książek i periodyków, publikowanie tekstów i książek, radiowe programy rozrywkowe, rozrywka, informacje o wypoczynku, usługi związane z organizacją wypoczynku, organizowanie wystaw z kulturą lub edukacją, poradnictwo zawodowe, **43** usługi barowe, bary szybkiej obsługi, domy dla ludzi w podeszłym wieku, domy turystyczne, hotele, kafeterie, kawiarnie, motele, pensjonaty, przygotowanie dań na zamówienie oraz ich dostawa, restauracje, snack-bary, stołówki, organizowanie obozów wakacyjnych, wynajmowanie sal na posiedzenia, żłobki dla dzieci.

(111) **204563** (220) 2006 07 04 (210) 312745  
 (151) 2008 04 21 (441) 2006 10 16  
 (732) ELITA Spółka z o.o., Sztumskie Pole, PL.  
 (540) ERATO

(510), (511) **11** wyroby sanitarne z ceramiki, ceramika łazienkowa, bidety, kompaktki WC, miski ustępowe, pisuary, sedesy, płuczki ustępowe, umywalki, postumenty do umywalk, baterie umywalkowe, kabiny natryskowe, brodziki, natryski, krany, armatura sanitarna, armatura regulacyjna do przewodów i urządzeń wodnych, instalacje

sanitarne, wanny łazienkowe, wyposażenie do wanien, **20** meble, meble łazienkowe, meblowe wyposażenie łazienek, półki meblowe, szafki, toaletki meblowe, wieszaki meblowe, parawany, płyty dekoracyjne, karnisze do zasłon, wyroby stolarskie meblowe, lustra.

(111) **204564** (220) 2006 07 05 (210) 312812  
 (151) 2008 02 14 (441) 2006 10 16  
 (732) GERDA Spółka z ograniczoną odpowiedzialnością, Kraków, PL.  
 (540)



Kolor znaku: granatowy, biały, niebieski

(531) 26.4.2, 27.5.1, 29.1.4, 29.1.6

(510), (511) **01** tworzywa sztuczne pierwotne (nieprzetworzone) uzyskiwane poprzez przerob surowców wtórnych, kleje do metalu i tworzywo, **06** metale nieszlachetne i ich stopy, budowlane materiały metalowe, przenośne metalowe konstrukcje budowlane, drobne wyroby żelazne, pojedyncze drobne wyroby metalowe, rury i rurki metalowe, towary z metali nieszlachetnych nie ujęte w innych klasach, rudy (kruszcze), zamki, zapadki do zamków, zasuw, kłódki, rygle, sejfy, kasy pancerne, szafy metalowe, sejfy ognioodporne, okienka kasowe, drzwi metalowe wewnątrzmięszaniowe i wejściowe, w tym antywłamaniowe i kuloodporne, mechaniczne urządzenia antykradzieżowe do samochodów, okucia budowlane, klamki, wykrojniki, tłoczni i formy wtryskowe, wypraski techniczne z tworzyw sztucznych jako elementy zamków, mechanizmów, folie metalowe do produkcji opakowań, **07** maszyny i obrabiarki, obrabiarki specjalne i zadaniowe, części maszyn, mechanizmy sterujące maszyn i obrabiarek, linie technologiczne i automaty produkcyjne, **08** narzędzia i przyrządy (ręcznie sterowane), elektronarzędzia, wiertarki ręczne, lutownice profesjonalne, lewarki podnośnikowe, wywrotnice hydrauliczne, **09** urządzenia i przyrządy: naukowe, żeglarskie, geodezyjne, fotograficzne, kinematograficzne, optyczne, wagowe, pomiarowe, sygnalizacyjne, kontrolne, do ratowania życia, do celów dydaktycznych, urządzenia i przyrządy elektroniczne przewodzące, przełączające, transformujące, akumulatorowe i kontrolno-sterujące, urządzenia do nagrywania, transmisji lub reprodukcji dźwięku lub obrazu, magnetyczne nośniki danych, płyty (dyski) z nagraniami, automaty sprzedające i mechanizmy do urządzeń uruchamianych przez wrzucenie monety, kasy sklepowe, maszyny liczące, sprzęt przetwarzający dane i komputery, urządzenia do gaszenia ognia, elektroniczne urządzenia alarmowe i przeciwpożarowe, mechanizmy sterujące urządzeń, elementy elektroniczne i mechaniczne urządzeń alarmowych, sygnalizacyjnych i kontrolno-pomiarowych, wypraski techniczne z tworzyw sztucznych jako elementy urządzeń i obudowy urządzeń, zamki elektryczne, systemy kontroli dostępu, czujniki, tory podczerwieni i mikrofalowe, domofony i wideodomofony, kamery przemysłowe, zasilacze, komputery, elektronika przemysłowa, oprogramowanie do sprzętu komputerowego, liczniki do pomiaru zużycia wody i ciepła, **10** meble do użytku medycznego, ciśnieniomierze lekarskie, sprzęt do rehabilitacji osób niepełnosprawnych, **11** urządzenia do oświetlania, ogrzewania, wytwarzania pary, gotowania, chłodzenia, suszenia, wentylacji, zaopatrzenia w wodę oraz instalacje sanitarne, **12** wózki magazynowe, wózki podnośnikowe, składane łodzie dla wędkarzy, jachty, wózki inwalidzkie, **16** dzienniki i czasopisma, folie z tworzyw sztucznych na opakowania, opakowania z tworzyw sztucznych do pakowania (nie ujęte w innych klasach), taśmy i karty papierowe do zapisu programów komputerowych, **17** kauczuk, gutaperka, guma, azbest mika i wyroby z tych materiałów nie ujęte w innych klasach, tworzywa sztuczne w formie wyciśniętej stosowane w produkcji, materiały wypełniające, uszczelniające, pakuły, materiały izolacyjne, rury giętkie niemetalowe, elementy z tworzyw sztucznych dla budownictwa, jak zamocowania ociepleń budynków, kołki rozporowe, elementy elewacyjne budynków, folie metalowe i niemetalowe, **19** materiały budowlane niemetalowe, rury sztywne niemetalowe stosowane w budownictwie, asfalt, smoła i bitumy, budynki przenośne niemetalowe, pomniki niemetalowe, okucia budowlane z tworzyw sztucznych, klamki, listwy wykończeniowe, listwy sztukaterskie i boazerijne, sufity podwieszane, ścianki

działowe, płytki podłogowe z tworzyw sztucznych, kształtki hydrauliczne niemetalowe, konstrukcje i pokrycia elewacji budynków (nie z metalu), **20** meble metalowe, zamknięcia z tworzyw sztucznych do butelek, stoików i pojemników, zakrętki, korki, pojemniki do pakowania, składowania i transportu z tworzyw sztucznych, **21** wyroby z tworzyw sztucznych dla gospodarstwa domowego, w tym słoiki, butelki, pudełka, pojemniki, naczynia i szczotki, **35** usługi w zakresie reklamy, usługi w zakresie prowadzenie punktów sprzedaży detalicznej i hurtowej, **37** usługi budowlane, naprawy, usługi instalacyjne, usługi w zakresie instalacji systemów alarmowych, kontroli dostępu obserwacji telewizyjnej, ochrony przeciwpożarowej, domofonowych, usługi lakiernicze, **39** usługi w zakresie transportu pieniędzy i kosztowności, przewóz towarów transportem samochodowym, **40** obróbka materiałowa, usługi świadczone przez lakiernie, **41** usługi w zakresie prowadzenia kursów w zakresie ochrony mienia, instalacji urządzeń i sposobów zabezpieczeń, usługi wydawnicze, **42** usługi konstruktorskie, usługi inżynierskie w zakresie ocen, opinii, badań oraz ekspertyz, testowanie urządzeń, **45** prowadzenie agencji ochrony.

(111) **204565** (220) 2006 07 11 (210) 313051  
 (151) 2008 02 26 (441) 2006 10 16  
 (732) Przedsiębiorstwo Produkcyjno-Handlowe „EL-BUT” S.C.  
 Mariusz Leszczyński, Małgorzata Leszczyńska, Mława, PL.  
 (540)



Kolor znaku: beżowy, różowy, czerwony

(531) 2.5.1, 2.9.1, 26.13.25, 27.5.1, 29.1.13  
 (510), (511) **10** obuwiu ortopedyczne, **25** obuwiu, buty sportowe, buty sznurowane, paski do obuwia, obcasy do obuwia, cholewki do obuwia, **26** dziurki do obuwia, haczyki do obuwia, ozdoby do obuwia nie z metali szlachetnych.

(111) **204566** (220) 2006 07 13 (210) 313145  
 (151) 2008 02 28 (441) 2006 10 16  
 (732) BADARO INVESTMENTS B.V., Amsterdam, NL.  
 (540) PRO-SOLEIL  
 (510), (511) **03** kosmetyki.

(111) **204567** (220) 2006 07 19 (210) 313361  
 (151) 2008 03 05 (441) 2006 10 30  
 (732) „BARWA” Spółka z o.o., Kraków, PL.  
 (540) Fantazja  
 (510), (511) **03** kosmetyki, odżywki do włosów, odżywki do włosów w płynie, żele do włosów, maseczki kosmetyczne, mleczko kosmetyczne, preparaty do mycia, płyny do pielęgnacji włosów, preparaty kosmetyczne do pielęgnacji skóry, szampony, toniki kosmetyczne.

(111) **204568** (220) 2006 07 28 (210) 313735  
 (151) 2008 02 06 (441) 2006 10 30  
 (732) SABAJ II Spółka jawna, Kraków, PL.  
 (540)



Kolor znaku: biały, szary, wiśniowy, czarny

(531) 3.7.16, 3.7.24, 27.5.1, 29.1.14  
 (510), (511) **06** metale nieszlachetne i ich stopy, budowlane materiały metalowe, konstrukcje metalowe, przewody nieelektryczne i przewody drutowe z metali nieszlachetnych, drobne wyroby żelazne, pojedyncze drobne wyroby metalowe, rury i rurki metalowe, kasy

pancerne, towary z metali nieszlachetnych nie ujęte w innych klasach, rozdzielnice metalowe i części do nich, szafy metalowe, drzwi metalowe, korki i zakrętki metalowe, szkielety ramowe obudów szafkowych, zamki inne niż elektryczne metalowe, zasuwy metalowe, zawiasy metalowe, szyny, zaślepki, zaciski i złączki metalowe nieelektryczne, klucze, wyroby z blachy, **09** akumulatory elektryczne, aparatura rozdzielcza i sterownicza dla elektryczności, baterie elektryczne, baterie galwaniczne, ogniwa elektryczne, druty i kable elektryczne, przewody elektryczne, przewody akustyczne, transformatory elektryczne, złącza elektryczne, złącza do przewodów elektrycznych, instalacje elektryczne, kable elektryczne, powłoki do kabli elektrycznych, tuleje złączowe do kabli elektrycznych, kable koncentryczne (współosiowe), kable optyczne (światłowody), pulpity rozdzielcze, szafy rozdzielcze, skrzynki złączowe, tablice rozdzielcze, instalacje elektryczne do sterowania zdalnego procesami przemysłowymi, rozgałęźniki dla elektryczności, tablice sterownicze, tuleje złączowe do kabli elektrycznych, sygnalizatory, włókna przewodzące promienie świetlne, przewody telegraficzne, wyłączniki elektryczne, wyłączniki zdalnie sterowane, zaciski stosowane w elektryczności, zaciski przewodów elektrycznych, komputery, peryferyjne urządzenia komputerowe, półprzewodniki, programy komputerowe, przekaźniki sygnałów elektrycznych, **11** urządzenia do oświetlania, abażury do lamp, klosze do lamp, reflektory do lamp, lampy, aparaty i urządzenia oświetleniowe, do ogrzewania, wytwarzania pary, gotowania, chłodzenia, suszenia, wentylacji, instalacje klimatyzacyjne, urządzenia do klimatyzacji kolektory słoneczne.

(111) **204569** (220) 2006 07 31 (210) 313788  
 (151) 2008 02 07 (441) 2006 11 13  
 (732) „INSOFT CONSULTING” Spółka z ograniczoną odpowiedzialnością, Gdynia, PL.  
 (540)

insoftconsulting

Kolor znaku: zielony, czarny

(531) 27.5.1, 29.1.12  
 (510), (511) **09** czytniki, czytniki kodów kreskowych, dane na nośnikach magnetycznych, dane na nośnikach optycznych, drukarki komputerowe, dyski, dyski magnetyczne, dyski kompaktowe, dyski obliczeniowe, dyski optyczne, dyskietki, napędy dyskowe, dystrybutory dysków komputerowych, elektroniczne etykiety towarów, elektroniczne publikacje, etykiety na towarach elektroniczne, urządzenia do fakturowania, karty magnetyczne do identyfikacji osób, interfejsy, kompaktowe odtwarzacze płyt, komputerowe klawiatury, pamięci komputerowe, komputerowe programy, software ładowalne, komputerowe programy nagrane, komputerowe urządzenia peryferyjne, komputerowe urządzenia peryferyjne zewnętrzne, komputerowy software, oprogramowanie stałe nagrane, komputery, drukarki do komputerów, komputery przenośne podręczne, komunikacja wewnętrzna, urządzenia do komunikacji wewnętrznej, księgujące maszyny, mikroprocesory, modemy, monitory hardware komputerowy, monitory, monitory obrazowe, podkładki pod myszy, myszy, napędy dyskowe, nośniki informacji magnetyczne, nośniki informacji optyczne, notesy elektroniczne, dyski obliczeniowe, optyczne czytniki znaków, podpórki pod nadgarstki do użytku z komputerem, procesory tekstu, programy sterujące komputerowe, nagrane, programy gier komputerowych, urządzenia do przetwarzania informacji, przyrządy do rejestrowania czasu, kasy rejestrujące, taśmy magnetyczne, **35** analizy kosztów, badania w dziedzinie działalności gospodarczej, badanie rynku, wypożyczanie maszyn i urządzeń dla biura, doradztwo specjalistyczne w sprawach działalności gospodarczej, doradztwo w zakresie organizowania i prowadzenia działalności gospodarczej, doradztwo w zakresie zarządzania personalnego, doradztwo w zakresie organizacji i zarządzania, działalność handlowa, ekspertyzy w działalności gospodarczej, informacja o działalności gospodarczej, komputerowe zarządzanie plikami, analiza kosztów, pomoc przy zarządzaniu przedsiębiorstwami przemysłowymi lub handlowymi, pomoc w prowadzeniu działalności gospodarczej, pomoc w zakresie zarządzania, pozyskiwanie informacji o działalności gospodarczej, prognozy ekonomiczne, promocja sprzedaży dla osób trzecich, prowadzenie ksiąg, przygotowanie listy płac, rachunkowość, rekrutacja personelu, sortowanie danych w bazach kom-

puterowych, wyszukiwanie informacji w plikach komputerowych dla osób trzecich, wyszukiwanie w komputerowych bazach danych, zarządzanie zbiorami informatycznymi, **41** doradztwo zawodowe, porady w zakresie edukacji lub kształcenia, organizowanie i obsługa kongresów, konferencji, nauczanie korespondencyjne, organizowanie i prowadzenie konferencji, kongresów, seminariów, sympozjów, zjazdów, publikowanie tekstów innych niż teksty reklamowe, **42** analizy systemów komputerowych, prace badawczo-rozwojowe dla osób trzecich, doradztwo w sprawach sprzętu komputerowego, instalacje oprogramowania komputerowego, doradztwo w zakresie komputerowego sprzętu, aktualizacja oprogramowania, odzyskiwanie danych, powielanie oprogramowania, wypożyczanie komputerów i oprogramowania, konserwacja oprogramowania komputerowego, konwersja danych lub dokumentów na formę elektroniczną, konwersja danych przez programy komputerowe, licencjonowanie własności intelektualnej, odzyskiwanie danych komputerowych, aktualizacja oprogramowania komputerowego, instalacja oprogramowania komputerowego, zarządzanie prawami autorskimi, badania prawne, projektowanie oprogramowania komputerowego i systemów komputerowych, opracowywanie projektów technicznych, analizy systemów komputerowych, tworzenie i utrzymywanie stron internetowych dla osób trzecich, doradztwo w zakresie własności intelektualnej, licencjonowanie własności intelektualnej, usługi związane z bezpieczeństwem własności intelektualnej.

(111) **204570** (220) 2006 07 31 (210) 313800  
 (151) 2008 02 06 (441) 2006 11 13  
 (732) KARA Trutnov a.s., Trutnov, CZ.  
 (540)



Kolor znaku: czarny, złoty, biały, beżowy  
 (531) 3.1.8, 5.1.1, 26.1.1, 29.1.14  
 (510), (511) **18** skóra oraz imitacje skóry i wyroby z tych materiałów, galanteria skórzana i wyroby galanteryjne z imitacji skóry, futra oraz imitacje futer i wyroby z tych materiałów, futrzarskie wyroby galanteryjne i wyroby galanteryjne z imitacji futer, wszystkie ujęte w tej klasie, **24** materiały, tkaniny i/lub dzianiny imitujące skórę i futra, produkty z tych materiałów, tkanin i/lub dzianin imitujących skórę i futra, wszystkie ujęte w tej klasie, **25** odzież z imitacji skóry i futer ujęta w tej klasie, odzież nie-wierzchnia, bielizna, ciepła bielizna, obuwie.

(111) **204571** (220) 2006 08 07 (210) 314092  
 (151) 2008 04 30 (441) 2006 11 13  
 (732) Instytut Polskiego Rynku Nieruchomości, Jelenia Góra, PL.  
 (540)

**IPRN**  
 Instytut Polskiego  
 Rynku  
 Nieruchomości

(531) 27.5.1  
 (510), (511) **36** pośrednictwo w sprawach majątku nieruchomego, agencje mieszkaniowe nieruchomości, wycena majątku nieruchomego, **41** edukacja w zakresie prowadzenia, organizowania seminariów, kursów, szkoleń, kursy korespondencyjne.

(111) **204572** (220) 2006 08 09 (210) 314214  
 (151) 2008 02 05 (441) 2006 11 13  
 (732) „JAWA” Bartłomiej Jarosław Wyszowski, Nowa Iwiczna, PL.  
 (540) MODNY ŚWIAT  
 (510), (511) **28** gry, zabawki.

(111) **204573** (220) 2006 08 11 (210) 314318  
 (151) 2008 03 25 (441) 2006 11 13

(732) BADARO INVESTMENTS B.V., Amsterdam, NL.  
 (540)

**LOÏC**

(531) 27.5.1  
 (510), (511) **03** kosmetyki, **05** produkty farmaceutyczne, w tym preparaty witaminowo-mineralne.

(111) **204574** (220) 2006 08 11 (210) 314324  
 (151) 2008 03 25 (441) 2006 11 13  
 (732) BADARO INVESTMENTS B.V., Amsterdam, NL.  
 (540) BIO-DRENAL  
 (510), (511) **03** kosmetyki, **05** produkty farmaceutyczne, w tym preparaty witaminowo-mineralne.

(111) **204575** (220) 2006 08 16 (210) 314404  
 (151) 2008 02 04 (441) 2006 11 27  
 (732) Specjalistyczne Przedsiębiorstwo Usługowo-Produkcyjne „REMADEX” Spółka z ograniczoną odpowiedzialnością, Górsk, PL.  
 (540)



Kolor znaku: ciemnoniebieski, biały, czerwony, czarny, złoty  
 (531) 3.7.7, 4.5.13, 26.1.4, 27.5.1, 29.1.15  
 (510), (511) **20** meble, w tym: meble młodzieżowe, meble dziecięce, zestawy mebli młodzieżowych, zestawy mebli dziecięcych, stoły, stoliki, stoliki pod komputery, biurka, ławy, szafy, szafki, regały, kredensy, łóżka, łóżka drewniane, łóżka dla dzieci, materace, leżaki, kołyski, otomany, kanapy, wersalki, kojce, kolebki, krzesła, fotele, taborety, chodziki dla dzieci, kojce dla dzieci, toalety, lustra, **35** prowadzenie sklepu/hurtowni z wyrobami branży meblarskiej.

(111) **204576** (220) 2006 08 17 (210) 314484  
 (151) 2008 04 17 (441) 2006 11 27  
 (732) VILLA DEVELOPMENT M. Luba R. Wierzchnicki i M. Zagórski Spółka Jawna, Mińsk Mazowiecki, PL.  
 (540)

**VILLA DEVELOPMENT**

(531) 27.5.1  
 (510), (511) **36** usługi w zakresie: organizacji i zarządzania finansowaniem przedsięwzięć inwestycyjnych polegających na budowie i/lub przygotowaniu obiektów mieszkalnych i niemieszkalnych przeznaczonych do sprzedaży, wynajmowania, użyczenia, zarządzania nieruchomościami, pośrednictwa w sprawach kupna, sprzedaży, najmu budynków, lokali i powierzchni użytkowej, wyceny nieruchomości, wynajmowania i/lub dzierżawy nieruchomości, lokali mieszkalnych i powierzchni użytkowej, administrowania nieruchomościami, lokalami, powierzchnią użytkową, doradztwa w zakresie zarządzania i administrowania obiektami mieszkalnymi i zespołami osiedlowymi, **42** usługi projektowe w zakresie budownictwa, urbanistyki, architektury i technologii, projektowanie konstrukcji, budynków, wykonywanie badań, ekspertyz, opinii i analiz technicznych w zakresie budownictwa, usługi w zakresie architektury, planowania urbanistycznego, badania, ekspertyzy i pomiary geologiczne, geodezyjne i kartograficzne oraz pomiary podwykonawcze dotyczące inwestycji, ekspertyzy inżynierskie, badania techniczne, doradztwo budowlane i w zakresie ochrony środowiska, dekoracja wnętrz, planowanie urbanistyczne, pomiary terenu.

(111) **204577** (220) 2006 08 18 (210) 314504  
 (151) 2008 04 30 (441) 2006 11 27

(732) Zakłady Odzieżowe VIPO Spółka z o.o., Łańcut, PL.  
 (540) LANCERTO  
 (510), (511) **14** wyroby jubilerskie, biżuteria, kamienie szlachetne, zegary i zegarki, przyrządy chronometryczne, **18** torebki damskie, **25** bielizna osobista damska i męska, biustonosze, rajstopy, pończochy, skarpety, sukienki wizytowe, koktajlowe, wieczorowe i ślubne, płaszcze i kurtki, garnitury, marynarki, garsonki, żakiety, spódnice, spodnie, gorsety, kamizelki, dzinsy, odzież sportowa, obuwie, paski do odzieży, koszule, bluzki damskie, krawaty, odzież ze skóry, futra (odzież), rękawice, swetry, szale, szlafroki, **35** organizowanie pokazów mody dla celów handlowych.

(111) **204578** (220) 2006 08 21 (210) 314603  
 (151) 2008 03 04 (441) 2006 11 27  
 (732) BADARO INVESTMENTS B.V., Amsterdam, NL.  
 (540)



Kolor znaku: jasnozielony, ciemnozielony, czerwony, niebieski, fioletowy  
 (531) 27.5.1, 29.1.15  
 (510), (511) **05** produkty farmaceutyczne i suplementy dietetyczne do celów medycznych.

(111) **204579** (220) 2006 08 21 (210) 314604  
 (151) 2008 03 04 (441) 2006 11 27  
 (732) BADARO INVESTMENTS B.V., Amsterdam, NL.  
 (540)



Kolor znaku: jasnozielony, ciemnozielony, czerwony, niebieski, fioletowy  
 (531) 27.5.1, 29.1.15  
 (510), (511) **05** produkty farmaceutyczne i suplementy dietetyczne do celów medycznych.

(111) **204580** (220) 2006 08 22 (210) 314653  
 (151) 2008 02 15 (441) 2006 11 27  
 (732) Inwest Holding Polska Sp. z o.o., Wałbrzych, PL.  
 (540)



Kolor znaku: biały, zielony  
 (531) 26.4.2, 27.5.1, 29.1.12  
 (510), (511) **01** czynniki powierzchniowo czynne do stabilizacji gruntu, zwłaszcza pod budowy i remonty dróg, placów, parkingów, nasypów, wałów przeciwpowodziowych, ścieżek rowerowych, dróg leśnych terenów rolnych i rekreacyjnych, **19** materiały wiążące do pokryć nawierzchni dróg, utwardzacz do podłoża drogowych.

(111) **204581** (220) 2006 08 22 (210) 314654  
 (151) 2008 02 14 (441) 2006 11 27  
 (732) Inwest Holding Polska Sp. z o.o., Wałbrzych, PL.  
 (540)

**STABI Drox**

(531) 27.5.1

(510), (511) **01** czynniki powierzchniowo czynne do stabilizacji gruntu, zwłaszcza pod budowy i remonty dróg, placów, parkingów, nasypów, wałów przeciwpowodziowych, ścieżek rowerowych, dróg leśnych, terenów rolnych i rekreacyjnych, **19** materiały wiążące do pokryć nawierzchni dróg, utwardzacz do podłoża drogowych, **35** promocja sprzedaży dla osób trzecich, zgrupowanie na rzecz osób trzecich materiałów budowlanych i środków do stabilizacji gruntu pod budowy i remonty dróg, placów, parkingów, nasypów, wałów przeciwpowodziowych, ścieżek rowerowych, dróg leśnych, terenów rolnych i rekreacyjnych pozwalające nabywcy wygodnie oglądać i kupować te towary w sklepie hurtowni i za pośrednictwem Internetu, **37** usługi budowlane w zakresie budowy i napraw dróg, placów, parkingów, nasypów, wałów przeciwpowodziowych, ścieżek rowerowych, dróg leśnych, terenów rolnych i rekreacyjnych.

(111) **204582** (220) 2006 08 30 (210) 314917  
 (151) 2008 01 29 (441) 2006 12 11  
 (732) Przedsiębiorstwo Wydawniczo-Wielobranżowe „ZET”  
 Tomasz Szarski, Wrocław, PL.

(540) DINOLANDIA  
 (510), (511) **09** aparaty fotograficzne, audiowizualne urządzenia dydaktyczne do nauczania, automaty biletowe, automaty do gier na żetony lub monety, automaty muzyczne uruchamiane monetą, daszki, karty magnetyczne kodowane, laptopy, lornetki, lunety, kaski ochronne, okulary ochronne do uprawiania sportu, taśmy video, **16** afisze, plakaty, albumy, bilety, atlasy, bloki rysunkowe, broszury, opakowania do butelek z kartonu lub papieru, druki, gazety, odbitki graficzne, karty pocztowe, katalogi, koperty, książki, zakładki do książek, mapy, naklejki, nalepki, komiksy, linijki, notatniki, notesy podręczne, obrazy, ołówki, artykuły papierniczne, piórniki, podstawki do długopisów i ołówków, publikacje, pudełka kartonowe lub papierowe, reprodukcje graficzne, rysunki, stemple, przybory szkolne, temperówki, torebki do pakowania, zeszyty, kartki z życzeniami okolicznościowymi, **25** bezrękawniki, bluzki koszulowe, czapki, daszki do czapek, chusty, kapelusze, koszule, kostiumy kąpielowe, koszulki, odzież gotowa, podkoszulki, skarpetki, t-shirty, **28** balony do zabawy, karty do gry, piłki do gry, klocki, kręgle, lalki, ozdoby choinkowe, pionki do gier, pluszowe zabawki, pojazdy do zabawy, modele pojazdów przeskalowane, układanki, zabawki, zabawki ruchome, **39** biura turystyczne (z wyłączeniem rezerwacji hoteli i pensjonatów), wypożyczanie koni, wynajmowanie miejsc parkingowych, organizowanie wycieczek, pilotaż, agencje turystyczne (z wyłączeniem rezerwacji hoteli i pensjonatów), zwiedzanie turystyczne, wypożyczanie pojazdów, **41** parki rozrywki, rozrywka, usługi związane z organizacją wypoczynku, organizowanie wystaw z dziedziny kultury lub edukacji, organizowanie zawodów sportowych, organizacja i obsługa zjazdów, organizowanie obozów sportowych, fotoreportaże, usługi z zakresu mikro wydawnictwa, nagrywanie filmów na taśmach video, informacje o edukacji.

(111) **204583** (220) 2006 08 30 (210) 314918  
 (151) 2008 01 29 (441) 2006 12 11  
 (732) Przedsiębiorstwo Wydawniczo-Wielobranżowe „ZET”  
 Tomasz Szarski, Wrocław, PL.

(540) ZAUROLANDIA  
 (510), (511) **09** aparaty fotograficzne, audiowizualne urządzenia dydaktyczne do nauczania, automaty biletowe, automaty do gier na żetony lub monety, automaty muzyczne uruchamiane monetą, daszki, karty magnetyczne kodowane, laptopy, lornetki, lunety, kaski ochronne, okulary ochronne do uprawiania sportu, taśmy video, **16** afisze, plakaty, albumy, bilety, atlasy, bloki rysunkowe, broszury, opakowania do butelek z kartonu lub papieru, druki, gazety, odbitki graficzne, karty pocztowe, katalogi, koperty, książki, zakładki do książek, mapy, naklejki, nalepki, komiksy, linijki, notatniki, notesy podręczne, obrazy, ołówki, artykuły papierniczne, piórniki, podstawki do długopisów i ołówków, publikacje, pudełka kartonowe lub papierowe, reprodukcje graficzne, rysunki, stemple, przybory szkolne, temperówki, torebki do pakowania, zeszyty, kartki z życzeniami okolicznościowymi, **25** bezrękawniki, bluzki koszulowe, czapki, daszki do czapek, chusty, kapelusze, koszule, kostiumy kąpielowe, koszulki, odzież gotowa, podkoszulki, skarpetki, t-shirty, **28** balony do zabawy, karty do gry, piłki do gry, klocki, kręgle, lalki, ozdoby choinkowe, pionki do gier, pluszowe zabawki, pojazdy do zabawy, modele pojaz-

dów przeskalowane, układanki, zabawki, zabawki ruchome, **39** biura turystyczne (z wyłączeniem rezerwacji hoteli i pensjonatów), wypożyczanie koni, wynajmowanie miejsc parkingowych, organizowanie wycieczek, pilotaż, agencje turystyczne (z wyłączeniem rezerwacji hoteli i pensjonatów), zwiedzanie turystyczne, wypożyczanie pojazdów, **41** parki rozrywki, rozrywka, usługi związane z organizacją wypoczynku, organizowanie wystaw z dziedziny kultury lub edukacji, organizowanie zawodów sportowych, organizacja i obsługa zjazdów, organizowanie obozów sportowych, fotoreportaże, usługi z zakresu mikro wydawnictwa, nagrywanie filmów na taśmach video, informacje o edukacji.

(111) **204584** (220) 2006 08 31 (210) 314990  
(151) 2008 02 05 (441) 2006 12 11  
(732) KATO LABS Sp. z o.o., Warszawa, PL.

(540) tribiotic  
(510), (511) **03** preparaty do mycia, mydła, przybory toaletowe, wyroby kosmetyczne, dezodoranty kosmetyczne, preparaty kosmetyczne do kąpieli, wody kolońskie, kremy kosmetyczne, mleczka i balsamy do ciała, maseczki, pasty, proszki i płyny do zębów, żele, odżywki, maski do zabiegów kosmetycznych, wody termalne, kremy do peelingu, preparaty do makijażu, preparaty kosmetyczne wyszczuplające, perfumy, preparaty do pielęgnacji skóry, pomadki, szampony, preparaty do pielęgnacji włosów, cienie, pudry, podkłady do makijażu, błyszczki, maskary, **05** leki, bandaże, gazy opatrunkowe, środki lecznicze do kąpieli, żywność dietetyczna do celów leczniczych, herbaty lecznicze, sole do kąpieli leczniczych, zioła i napoje lecznicze, maści, preparaty do odchudzania, środki przeciwbólowe, preparaty wspomagające leczenie, podnoszące odporność organizmu, wzbogacające organizm w niezbędne witaminy i mikroelementy, **44** chirurgia plastyczna, fizykoterapia, salony fryzjerskie i kosmetyczne, masaże, pomoc medyczna, porady w zakresie farmakologii, porady psychologa, salony piękności, fitness kluby, sanatoria, stomatologia, tatuowanie, łaźnie tureckie, opieka zdrowotna, stylizacja wizerunku, kształtowanie sylwetki.

(111) **204585** (220) 2006 08 31 (210) 315007  
(151) 2008 03 17 (441) 2006 12 11  
(732) J.H. Fenner & Co. Limited, Hessle, GB.  
(540) FRSR

(510), (511) **07** koła zębate przenoszenia mocy i układy pasowe przenoszenia mocy, przenośnikowe układy pasowe, pasy, mechanizmy napędu, tuleje, tulejki, panewki, koła pasowe, zęby kół łańcuchowych, łańcuchy sworzniowe tulejkowe, sprzęgła stałe, zestawy łożysk, zestawy przekładni zębatych, reduktory prędkości, różnorodne prędkościowe urządzenia i sprzęgła włączalne, hamulce, przeciwbiegowe zestawy wsteczne, wszystkie powyższe artykuły są częściami maszyn lub do używania z maszynami, silniki inne niż do pojazdów, regulatory i urządzenia kontrolne do silników.

(111) **204586** (220) 2006 08 31 (210) 315012  
(151) 2008 03 25 (441) 2006 12 11  
(732) A.Menarini Industrie Farmaceutiche Riunite s.r.l., Florencja, IT.  
(540)



Kolor znaku: jasnobrązowy, czerwony, jasnoniebieski  
(531) 2.1.8, 2.9.14, 2.9.19, 2.9.25, 27.5.1, 29.1.15  
(510), (511) **05** produkty farmaceutyczne, dietetyczne substancje przystosowane do celów medycznych.

(111) **204587** (220) 2006 08 31 (210) 315013  
(151) 2008 03 17 (441) 2006 12 11  
(732) A.Menarini Industrie Farmaceutiche Riunite s.r.l., Florencja, IT.

(540)



(531) 2.1.8, 2.9.14, 2.9.19, 2.9.25, 27.5.1  
(510), (511) **05** produkty farmaceutyczne, dietetyczne substancje przystosowane do celów medycznych.

(111) **204588** (220) 2006 09 05 (210) 315143  
(151) 2008 04 10 (441) 2006 12 11  
(732) „CLASSEN-POL” S.A., Zwonowice, PL.  
(540) new arcus  
(510), (511) **19** drzwi niemetalowe, ościeżnice niemetalowe.

(111) **204589** (220) 2006 09 08 (210) 315266  
(151) 2008 02 07 (441) 2006 12 11  
(732) Krajowa Spółka Cukrowa S.A. w Toruniu, Toruń, PL.  
(540)



Kolor znaku: czarny, brązowy, zielony i odcienie, biały, czerwony, żółty  
(531) 5.3.11, 9.1.10, 25.1.5, 25.1.15, 27.5.1, 29.1.15  
(510), (511) **30** wyroby cukiernicze, słodczyce, cukierki.

(111) **204590** (220) 2006 09 11 (210) 315335  
(151) 2008 02 12 (441) 2006 12 27  
(732) Produkcyjno-Uslugowa Spółdzielnia Pracy „ZAKREM”, Grajewo, PL.  
(540) ZAKREM  
(510), (511) **12** wózki podnośnikowe (widłowe, platformowe), wozy i wózki, wózki transportowe.

(111) **204591** (220) 2006 09 11 (210) 315336  
(151) 2008 02 12 (441) 2006 12 27  
(732) Produkcyjno-Uslugowa Spółdzielnia Pracy „ZAKREM”, Grajewo, PL.  
(540)



Kolor znaku: czarny, żółty  
(531) 24.9.2, 24.9.16, 27.5.1, 29.1.2, 29.1.8  
(510), (511) **06** metalowe bariery ochronne, **12** wózki podnośnikowe (widłowe, platformowe), wózki transportowe, wozy i wózki, wózki bagażowe, stojaki do rowerów.

(111) **204592** (220) 2006 09 13 (210) 315444  
(151) 2008 02 20 (441) 2006 12 27  
(732) RENAULT POLSKA Spółka z ograniczoną odpowiedzialnością, Warszawa, PL.



(540) NORDICA  
(510), (511) **12** pojazdy, urządzenia do poruszania się na lądzie, w powietrzu lub na wodzie.

(111) **204593** (220) 2006 09 18 (210) 315607  
(151) 2008 04 10 (441) 2006 12 27  
(732) OPAL Ryszard Szulc, Waclaw Olejniczak Spółka Jawna, Grodzisk Wielkopolski, PL.  
(540)



Kolor znaku: granatowy, wiśniowy, popielaty  
(531) 27.5.1, 29.1.13

(510), (511) **06** okna metalowe, okna skrzynkowe metalowe, osprzęt metalowy do okien, ograniczniki metalowe do okien, ramy metalowe do okien, rolki, prowadnice do okien, okucia metalowe do okien, rolki, prowadnice do okien przesuwanych, daszki metalowe w budownictwie, wyroby ślusarskie, żaluzje metalowe, w tym aluminiowe, elementy stolarki aluminiowej, drzwi metalowe, w tym aluminiowe przeciwpożarowe, ścianki szczelne metalowe, w tym aluminiowe przeciwpożarowe, pokrycia ścian metalowe w budownictwie, w tym aluminiowe, pomosty prefabrykowane metalowe, konstrukcje metalowe w tym aluminiowe w budownictwie, konstrukcyjne płyty metalowe w budownictwie, **07** urządzenia do poruszania kurtyn sterowane elektrycznie, pneumatyczne urządzenia do otwierania i zamykania drzwi, **19** okna niemetalowe, okna witrażowe, okna skrzynkowe, daszki niemetalowe dla budownictwa, okiennice niemetalowe, żaluzje niemetalowe, w tym szklane, ramy do okien niemetalowe, szkło budowlane, drzwi niemetalowe, ścianki działowe niemetalowe, ścianki szczelne niemetalowe, pokrycia ścian niemetalowe, płytki ścienne niemetalowe dla budownictwa, ścienne okładziny niemetalowe dla budownictwa, pomosty prefabrykowane niemetalowe, konstrukcyjne elementy niemetalowe dla budownictwa, terakota, **20** osprzęt niemetalowy do okien, stopy wewnętrzne okien, **37** nadzór budowlany, izolowanie budynków, uszczelnianie budynków, montaż rusztowań, **42** opracowywanie projektów technicznych, kosztorysowanie prac budowlanych, weryfikacja projektów i kosztorysów, projektowanie dla celów budownictwa.

(111) **204594** (220) 2006 09 19 (210) 315682  
(151) 2008 03 07 (441) 2006 12 27  
(732) SERTOP Spółka z o.o., Tychy, PL.  
(540) SERTOP-smak wspólnych chwil  
(510), (511) **29** sery, twarożki, sery topione.

(111) **204595** (220) 2006 09 21 (210) 315755  
(151) 2008 04 22 (441) 2006 12 27  
(732) „SARAMED” Spółka z o.o., Warszawa, PL.  
(540)



Kolor znaku: zielony, granatowy  
(531) 26.11.2, 27.5.1, 29.1.12  
(510), (511) **05** leki, wyroby farmaceutyczne, leki homeopatyczne, preparaty farmaceutyczne zawierające ekstrakty roślinne, zioła lecznicze, ziołowe napary, wywary i nalewki o właściwościach leczniczych, parafarmaceutyki jako środki uzupełniające terapię, a w tym: preparaty ziołowe jako mieszanki ekstraktów roślinnych, witaminy, preparaty witaminowe, preparaty wielowitaminowe z wyciągami z roślin, preparaty mineralne, kosmetyki zawierające substancje lecznicze, probiotyki jako środki spożywcze zawierające tzw. dobre bakterie, preparaty medyczne do odchudzania, oleje leczni-

cze, olejki do celów farmaceutycznych, maści, balsamy, żele do celów farmaceutycznych, preparaty kosmetyczne do celów leczniczych, suplementy diety jako środki spożywcze bogate w witaminy i składniki mineralne, odżywki, naturalne, dietetyczne środki spożywcze, dietetyczne substancje przystosowane do celów medycznych, artykuły żywnościowe do celów medycznych, żywność dietetyczna do celów leczniczych, dodatki odżywcze do celów leczniczych, dodatki mineralne do żywności, środki zmniejszające apetyt do celów medycznych, środki trawienne do celów farmaceutycznych, preparaty enzymatyczne do celów medycznych, artykuły spożywcze dla niemowląt, napoje lecznicze, napoje dietetyczne przystosowane do celów medycznych, wody mineralne do celów leczniczych, herbata odchudzająca do celów leczniczych, lotony do celów farmaceutycznych, artykuły higieniczne i środki sanitarne stosowane w leczeniu i higienie osobistej, chusteczki nasączone płynami farmaceutycznymi, preparaty farmaceutyczne do pielęgnacji skóry, zębów, jamy ustnej, paznokci, włosów, środki medyczne przeciw poceniu się, dezodoranty inne niż osobiste, preparaty farmaceutyczne przeciw łupieżowi, preparaty medyczne na porost włosów, plastry, materiały opatrunkowe, opatrunki, materiały do plombowania zębów, woski dentystyczne, środki odkażające i bakteriobójcze, weterynaryjne produkty farmaceutyczne, preparaty do zwalczania robactwa, fungicydy, herbicydy.

(111) **204596** (220) 2006 09 26 (210) 315911  
(151) 2008 03 25 (441) 2007 01 08  
(732) MilaMedia Spółka z o.o., Koszalin, PL.  
(540)



Kolor znaku: pomarańczowy, granatowy, biały, niebieski  
(531) 26.1.1, 26.11.1, 27.5.1, 29.1.14  
(510), (511) **36** transakcje finansowe, doradztwo finansowe, informacje finansowe, operacje finansowe, usługi finansowe, pośrednictwo, pośrednictwo ubezpieczeniowe.

(111) **204597** (220) 2006 09 28 (210) 315992  
(151) 2008 04 22 (441) 2007 01 08  
(732) APOLLO SAILS Waldemar Szymański, Gdańsk, PL.  
(540)



Kolor znaku: niebieski, granatowy  
(531) 18.3.21, 27.5.1, 29.1.4  
(510), (511) **22** żagle, **25** ubrania.

(111) **204598** (220) 2006 09 29 (210) 316093  
(151) 2008 03 05 (441) 2007 01 08  
(732) EWI Spółka z ograniczoną odpowiedzialnością, Warszawa, PL.  
(540) SNOBISSIMO

(510), (511) **03** kosmetyki, środki perfumeryjne, perfumy, preparaty do pielęgnacji włosów, środki do czyszczenia zębów, produkty toaletowe, mydła, **14** wyroby jubilerskie, biżuteria, kamienie szlachetne, wyroby z metali szlachetnych i kamieni szlachetnych lub pokrywane nimi nie ujęte w innych klasach, biżuteria i ozdoby z szylkretu, spinki do mankietów, szpilki i spinki do krawatów, **18** wyroby ze skóry i imitacji skóry nie ujęte w innych klasach, walizy, torby, kufry podróżne, aktówki, dyplomatki, kuferki na kosmetyki, parasolki, parasole, portfele, portmonetki, portfele na karty wizytowe, **20** wyroby z szylkretu, kości słoniowej, rogu, muszli, bursztynu, macicy perłowej i imitacji tych surowców oraz tworzyw sztucznych nie ujęte w innych klasach, szkatułki na biżuterię nie z metali szlachetnych, **25** odzież, obuwie,

nakrycia głowy, bielizna, pończochy, kostiumy kąpielowe, odzież ze skóry i imitacji skóry, **35** usługi sprzedaży towarów z wyżej wymienionych klas.

(111) **204599** (220) 2006 10 12 (210) 316588  
(151) 2008 03 13 (441) 2007 01 22

(732) BADARO INVESTMENTS B.V., Amsterdam, NL.

(540) Vigor. Więcej zdrowia. Więcej z życia.

(510), (511) **05** preparaty farmaceutyczne i wyroby medyczne zawarte w klasie 5.

(111) **204600** (220) 2006 10 12 (210) 316591  
(151) 2008 03 13 (441) 2007 01 22

(732) BADARO INVESTMENTS B.V., Amsterdam, NL.

(540) Vigor by cieszyć się zdrowiem i cieszyć się życiem.

(510), (511) **05** preparaty farmaceutyczne i wyroby medyczne zawarte w klasie 5.

(111) **204601** (220) 2006 10 16 (210) 316737  
(151) 2008 02 27 (441) 2007 01 22

(732) DESTYLARNIA SOBIESKI Spółka Akcyjna, Starogard Gdański, PL.

(540)



Kolor znaku: czarny, złoty, jasnożółty

(531) 4.3.3, 25.1.15, 26.3.15, 27.5.1, 29.1.13

(510), (511) **33** wyroby spirytusowe, napoje alkoholowe, wódka, likiery, wino, nalewki alkoholowe, koktajle alkoholowe, brandy, whisky, rum.

(111) **204602** (220) 2006 10 17 (210) 316825  
(151) 2008 04 22 (441) 2007 01 22

(732) Mepha AG, Aesch, CH.

(540) VEXXOR

(510), (511) **05** środki antydepresyjne.

(111) **204603** (220) 2006 10 19 (210) 316956  
(151) 2008 02 05 (441) 2007 01 22

(732) Bielenda Kosmetyki Naturalne Sp. z o.o., Kraków, PL.

(540) SUNNY SKIN

(510), (511) **03** kosmetyki pielęgnacyjne, kosmetyki pielęgnacyjne, wyroby perfumeryjne i dezodoranty, olejki, środki i preparaty do makijażu i demakijażu, środki czystości, preparaty kosmetyczne do odchudzania, kosmetyki profesjonalne, kosmetyki do stylizacji włosów, **05** preparaty farmaceutyczne, suplementy żywności, preparaty witaminowe, kosmetyczne preparaty lecznicze.

(111) **204604** (220) 2006 10 19 (210) 316957  
(151) 2008 02 05 (441) 2007 01 22

(732) Bielenda Kosmetyki Naturalne Sp. z o.o., Kraków, PL.

(540) SUNNY DAY

(510), (511) **03** kosmetyki pielęgnacyjne, kosmetyki pielęgnacyjne, wyroby perfumeryjne i dezodoranty, olejki, środki i preparaty do makijażu i demakijażu, środki czystości, preparaty kosmetyczne do odchudzania, kosmetyki profesjonalne, kosmetyki do stylizacji włosów, **05** preparaty farmaceutyczne, suplementy żywności, preparaty witaminowe, kosmetyczne preparaty lecznicze.

(111) **204605** (220) 2006 10 19 (210) 316960  
(151) 2008 02 05 (441) 2007 01 22

(732) „MARDIMEX” Firma Projektowo-Budowlana Jerzy Marcinek, Wieliczka, PL.

(540) MARDIMEX

(510), (511) **36** usługi deweloperskie, pośrednictwo w obrocie nieruchomości, wycena nieruchomości, sprzedaż nieruchomości, pośrednictwo finansowe, usługi kredytowania, doradztwo inwestycyjne, **37** wznoszenie obiektów wszelkiego typu i ich całkowite wykańczenie, usługi deweloperskie, wyposażanie wnętrz, prace instalacyjne dotyczące inżynierii lądowej i sanitarnej, wszelkie specjalistyczne roboty budowlane i remontowe, nadzór budowlany, rozbiórka i burzenie obiektów budowlanych, roboty ziemne, **42** projektowanie budowlane, urbanistyczne, technologiczne, aranżacja wnętrz.

(111) **204606** (220) 2006 10 25 (210) 317212  
(151) 2008 03 25 (441) 2007 02 05

(732) BROWARY ŁÓDZKIE S.A., Łódź, PL.

(540) BROS

(510), (511) **32** piwo, napoje bezalkoholowe.

(111) **204607** (220) 2006 10 30 (210) 317343  
(151) 2008 02 15 (441) 2007 02 05

(732) Firma Produkcyjno-Handlowa WITEK'S Witek Adam, Modlniczka k/Krakowa, PL.

(540)



Kolor znaku: biały, zielony, czerwony

(531) 26.13.25, 27.5.1, 29.1.13

(510), (511) **20** meble, lustra, ramy do obrazów, wyroby z drewna, korka, wikliny, imitacji tych surowców i tworzyw sztucznych, materace, poduszki, **24** obrusy, firanki, zasłony, narzuty, kapy, pościel, tkaniny, **35** zgrupowanie na rzecz osób trzecich towarów pozwalające nabywcy wygodnie je oglądać i kupować w sklepie z meblami wypoczynkowymi, meblami gabinetowymi, jadalniami, sypialniami, meblami stołowymi, meblami dziecięcymi oraz artykułami dekoracyjnymi w postaci firan, zasłon, narzut, kap, tkanin, poduszek, dywanów, tapet, luster, lamp oświetleniowych wiszących i stojących, szkła i ceramiki ozdobnej oraz kwiatów sztucznych.

(111) **204608** (220) 2006 10 30 (210) 317387  
(151) 2008 02 15 (441) 2007 02 05

(732) Arkema France, Puteaux, FR.

(540) FORANE

(510), (511) **01** nasycone i nie-nasycone fluoropochodne węglowodorów (fluorocarbons) w postaci ciekłej i gazowej stosowane jako płyny chłodzące i płyny gaszące, propulsory/napędzające (propulsors) w bombach aerozolowych, do suchego czyszczenia tkanin/materiałów i do używania w wytwarzaniu piany/pianki z tworzyw sztucznych lub jako rozpuszczalniki (solvents).

(111) **204609** (220) 2006 11 02 (210) 317450  
(151) 2008 04 14 (441) 2007 02 05

(732) „ASTRA” Benedykt Karczewski, Straszyn, PL.

(540) CemokrzemPor

(510), (511) **01** plastyfikatory, superplastyfikatory, krzem, krzemiany, mikrokrzemiany, kaolin, metakaolin, **06** mikrozbrojenia metalowe, **17** mikrozbrojenia syntetyczne, **19** cement, beton, beton napowietrzany, beton lekki, beton porowaty, pianobeton, kruszywo, piasek, żwir, mikrokrzemionka, **35** zgrupowanie na rzecz osób trzecich materiałów budowlanych oraz składowych preparatów do wytwarzania wyżej określonych wyrobów budowlanych, pozwalające nabywcy wygodnie je oglądać i kupować te towary bezpośrednio w hurtowni lub poprzez sprzedaż wysyłkową oraz poprzez Internet, **42** usługi wykonywania badań technicznych nad nowymi wyrobami na potrzeby budownictwa.

(111) **204610** (220) 2006 11 02 (210) 317451  
(151) 2008 04 14 (441) 2007 02 05

(732) „ASTRA” Benedykt Karczewski, Straszyn, PL.  
 (540) Cemokrzem  
 (510), (511) **01** plastyfikatory, superplastyfikatory, krzem, krzemiany, mikrokrzemiany, kaolin, metakaolin, **06** mikrozbrojenia metalowe, **17** mikrozbrojenia syntetyczne, **19** cement, beton, beton napowietrzany, beton lekki, beton porowaty, pianobeton, kruszywo, piasek, żwir, mikrokrzemionka, **35** zgrupowanie na rzecz osób trzecich materiałów budowlanych oraz składowych preparatów do wytwarzania wyżej określonych wyrobów budowlanych, pozwalające nabywcy wygodnie je oglądać i kupować te towary bezpośrednio w hurtowni lub poprzez sprzedaż wysyłkową oraz poprzez Internet, **42** usługi wykonywania badań technicznych nad nowymi wyrobami na potrzeby budownictwa.

(111) **204611** (220) 2006 11 07 (210) 317674  
 (151) 2008 02 27 (441) 2007 02 19  
 (732) The Clorox Company, Oakland, US.  
 (540)



Kolor znaku: niebieski, czerwony, żółty  
 (531) 26.4.3, 29.1.13  
 (510), (511) **03** środki wybielające i inne substancje stosowane w praniu, środki do czyszczenia, polerowania, szorowania i ścierania, mydła i preparaty do mycia, **05** środki dezynfekcyjne, środki bakteriobójcze oraz dezodoranty inne niż osobiste.

(111) **204612** (220) 2006 11 08 (210) 317711  
 (151) 2008 03 05 (441) 2007 02 19  
 (732) „PARTNER TEAM” Sp. z o.o., Poznań, PL.  
 (540)



Kolor znaku: czarny, szary, jasnozielony, ciemnozielony  
 (531) 26.11.3, 26.11.12, 27.5.1, 29.1.14  
 (510), (511) **09** procesory [centralne jednostki przetwarzania], czytniki [informatyka], dystrybutory dysków [informatyka], napędy dyskowe [informatyka], epidiaskopy [rzutniki], elektroniczne etykiety na towarach, urządzenia do fakturowania, aparaty do fototelegrafii, głośniki, klawiatury komputerowe, pamięci komputerowe, nagrane programy komputerowe, ładowalne programy komputerowe [software], programy gier komputerowych, nagrane sterujące programy komputerowe systemu operacyjnego, komputerowe urządzenia peryferyjne [zewnętrzne], nagrane komputerowe oprogramowanie stałe [software], komputery, drukarki do komputerów, komputery przenośne [podręczne], urządzenia do komunikacji wewnętrznej, monitory [hardware komputerowy], monitory [programy komputerowe], myszy [informatyka], urządzenia do nawigacji dla pojazdów [komputery pokładowe], urządzenia do nawigacji satelitarnej, przyrządy nawigacyjne, sterowniki [informatyka], **16** obwoluty, okładki papierowe na dokumenty, segregatory na dokumenty [artykuły biurowe], urządzenia do laminowania dokumentów do użytku biurowego, pokrowce na drukarki z materiałów nietekstylnych, taśmy nasączone tuszem do drukarek komputerowych, drukarki przenośne [artykuły biurowe], materiały drukowane, maszyny do pisania [elektryczne i nieelektryczne], materiały piśmienne, niszcarki dokumentów do użytku biurowego, papier, taśmy lub karty papierowe do zapisu programów komputerowych, **38** agencje informacyjne, informacja o telekomunikacji, łączność poprzez sieć światłowodów, łączność poprzez terminale komputerowe, łączność radiowa, łączność telefoniczna, poczta elektroniczna, połączenie ze światową siecią komputerową za pośrednictwem telekomunikacji, transmisja programów radiowych, transmisja programów telewizyjnych, przekaz satelitarny, przesyłanie informacji, przesyłanie informacji tek-

stowej i obrazowej przy pomocy komputera, przydzielanie dostępu do światowej sieci komputerowej, telefonia komórkowa, połączenia telefoniczne, usługi telefoniczne, obsługa telekonferencji, **41** edukacja z zakresu informatyki, obsługa gier w systemie on-line [z sieci informatycznej], montaż programów radiowych i telewizyjnych, nauczanie z zakresu informatyki, usługi w zakresie obrazów cyfrowych, organizowanie i prowadzenie konferencji z zakresu informatyki, organizowanie i prowadzenie pracowni specjalistycznych z zakresu informatyki, organizowanie i prowadzenie seminariów z zakresu informatyki, organizowanie i prowadzenie sympozjów z zakresu informatyki, organizowanie i prowadzenie zjazdów z zakresu informatyki, organizowanie konkursów [edukacyjnych lub rozrywkowych] z zakresu informatyki, **42** administrowanie stronami komputerowymi [sieciowymi], analizy systemów komputerowych, prace badawczo-rozwojowe [dla osób trzecich] z zakresu informatyki, usługi grafików komputerowych, doradztwo w zakresie sprzętu komputerowego, odzyskiwanie danych komputerowych, programowanie komputerów, projektowanie systemów komputerowych, wypożyczanie komputerów, kontrola jakości, konwersja danych lub dokumentów na formę elektroniczną, konwersja danych przez programy komputerowe, aktualizacja oprogramowania komputerowego, instalacje oprogramowania komputerowego, konserwacja oprogramowania komputerowego, powielanie oprogramowania komputerowego, projektowanie oprogramowania komputerowego, wypożyczanie oprogramowania komputerowego, opracowywanie projektów technicznych, tworzenie i utrzymywanie stron internetowych dla osób trzecich.

(111) **204613** (220) 2006 11 13 (210) 317864  
 (151) 2008 04 04 (441) 2007 02 19  
 (732) ACCESS TRADING Spółka z o.o., Wólka Kosowska, PL.  
 (540)



Kolor znaku: ciemnoniebieski, czerwony  
 (531) 27.5.1, 29.1.12  
 (510), (511) **24** koce, pledy, obrusy, kapy, narzuty, ręczniki, ścierki, bielizna pościelowa, **25** odzież, obuwie, **27** dywaniki, wycieraczki.

(111) **204614** (220) 2006 11 13 (210) 317870  
 (151) 2008 04 04 (441) 2007 02 19  
 (732) ELHURT-Klima Czesław Rocki, Warszawa, PL.  
 (540)



Kolor znaku: granatowy  
 (531) 1.15.17, 24.15.2, 27.5.1, 29.1.4  
 (510), (511) **11** urządzenia klimatyzacyjne, oczyszczacze powietrza, osuszacze powietrza, instalacje solarne, **37** usługi w zakresie montażu i serwisu urządzeń klimatyzacyjnych, oczyszczaczy powietrza, osuszaczy powietrza, instalacji solarnych.

(111) **204615** (220) 2006 11 13 (210) 317897  
 (151) 2008 03 05 (441) 2007 02 19  
 (732) RENAULT POLSKA Spółka z ograniczoną odpowiedzialnością, Warszawa, PL.  
 (540) BUSINESS LINE  
 (510), (511) **12** pojazdy, urządzenia do poruszania się na lądzie, w powietrzu lub na wodzie.

(111) **204616** (220) 2006 11 13 (210) 317898  
 (151) 2008 02 28 (441) 2007 02 19  
 (732) RES solution s.c. Szymon Tomasz Pawlica, Piotr Paweł Mokrogulski, Warszawa, PL.  
 (540) Transmisjeonline

(510), (511) **35** komputerowe bazy danych, **38** przesyłanie informacji tekstowej i obrazowej, **41** organizowanie i obsługa konferencji.

(111) **204617** (220) 2006 11 16 (210) 318040  
(151) 2008 02 22 (441) 2007 02 19  
(732) BADARO INVESTMENTS B.V., Amsterdam, NL.  
(540) Élabro

(510), (511) **03** kosmetyki, **05** preparaty farmaceutyczne i wyroby medyczne, suplementy diety do celów medycznych, preparaty witaminowe i mineralne do celów medycznych.

(111) **204618** (220) 2006 11 16 (210) 318042  
(151) 2008 02 22 (441) 2007 02 19  
(732) BADARO INVESTMENTS B.V., Amsterdam, NL.

(540) Sablé  
(510), (511) **03** kosmetyki, **05** preparaty farmaceutyczne i wyroby medyczne, suplementy diety do celów medycznych preparaty witaminowe i mineralne do celów medycznych.

(111) **204619** (220) 2006 11 16 (210) 318049  
(151) 2008 02 22 (441) 2007 02 19  
(732) BADARO INVESTMENTS B.V., Amsterdam, NL.

(540) Phototyrozine  
(510), (511) **03** kosmetyki, **05** preparaty farmaceutyczne i wyroby medyczne, suplementy diety do celów medycznych, preparaty witaminowe i mineralne do celów medycznych.

(111) **204620** (220) 2006 11 16 (210) 318051  
(151) 2008 02 22 (441) 2007 02 19  
(732) BADARO INVESTMENTS B.V., Amsterdam, NL.

(540) Elastygen  
(510), (511) **03** kosmetyki, **05** preparaty farmaceutyczne i wyroby medyczne, suplementy diety do celów medycznych, preparaty witaminowe i mineralne do celów medycznych.

(111) **204621** (220) 2006 11 19 (210) 318107  
(151) 2008 02 22 (441) 2007 02 19  
(732) „Anholiday” Biuro Turystyczne Renata Magdalena

Liszewska-Koba, Świdnica, PL.  
(540) ANHOLIDAY  
(510), (511) **41** usługi związane z organizacją wycieczek, informacji o wycieczkach i rekreacji, organizowanie: konferencji, sympozjów, seminariów, zjazdów i szkoleń, **43** usługi związane z rezerwacją i wynajmem miejsc hotelowych, noclegów i miejsc zakwaterowania, prowadzenie domów turystycznych, hoteli, moteli, kawiarni i restauracji.

(111) **204622** (220) 2006 11 24 (210) 318324  
(151) 2008 04 21 (441) 2007 03 05  
(732) SEMPRE FARBY Spółka z o.o., Bielsko-Biała, PL.

(540) MARESIL technologia poliaktiw  
(510), (511) **19** materiały budowlane niemetalowe, w tym polikrystaliczne masy tynkarskie.

(111) **204623** (220) 2006 11 27 (210) 318357  
(151) 2008 04 25 (441) 2007 03 05  
(732) Zakład Wyrobów Cukierniczych MILLANO Zakład Pracy

Chronionej Krzysztof Kotas, Przeźmierowo, PL.  
(540)



Kolor znaku: bordowy i odcienie, pomarańczowy i odcienie, brązowy i odcienie, kremowy, biały, czarny  
(531) 5.7.6, 8.1.19, 8.1.23, 19.3.3, 27.5.1, 29.1.15

(510), (511) **30** karmelki, wyroby żelowe, pomadki, czekolady, galaretki, praliny czekoladowe, inne wyroby czekoladowe i czekoladopodobne, słodycze.

(111) **204624** (220) 2006 11 27 (210) 318369  
(151) 2008 04 25 (441) 2007 03 05  
(732) Cezary Bielecki, Warszawa, PL.

(540)



Kolor znaku: niebieski, szary, czarny

(531) 1.5.1, 1.5.2, 26.1.2, 26.11.3, 26.11.8, 27.5.1, 29.1.4, 29.1.6, 29.1.8  
(510), (511) **35** badania rynku, doradztwo w zakresie prowadzenia działalności gospodarczej, doradztwo w zakresie zarządzania personalnego, agencje reklamowe, organizowanie wystaw w celach handlowych lub reklamowych, informacja handlowa, importowo-exportowe agencje, **41** organizowanie i obsługa konferencji, organizowanie i obsługa kongresów, nauczanie, **42** tworzenie i utrzymywanie stron internetowych dla osób trzecich, projektowanie oprogramowania i systemów komputerowych.

(111) **204625** (220) 2006 12 11 (210) 318920  
(151) 2008 04 02 (441) 2007 03 19  
(732) Maspex Sp. z o.o., Wadowice, PL.

(540)



Kolor znaku: biały, niebieski, granatowy, czerwony

(531) 27.5.1, 29.1.13  
(510), (511) **05** witaminy i dodatki mineralne, multiwitaminowe bezalkoholowe napoje chłodzące do celów leczniczych, substancje dietetyczne do celów leczniczych, żywność dla niemowląt, preparaty witaminowe w formie tabletek musujących wielowitaminowych, preparaty witaminowe w formie tabletek musujących z wapniem i witaminą C oraz eliksirów, dietetyczne środki spożywcze do celów leczniczych, wyroby cukiernicze do celów leczniczych, dietetyczne napoje przystosowane do celów medycznych, napoje lecznicze, żywność dietetyczna do celów leczniczych, tabletki musujące wzbogacone w witaminy i minerały, produkty i środki farmaceutyczne, surowce farmaceutyczne, wyroby medyczne zawarte w tej klasie, cukierki do celów leczniczych, dodatki mineralne do żywności, wody mineralne do celów leczniczych, preparaty witaminowe, preparaty i środki dezynfekcyjne do celów higienicznych, biobójcze, bakterioobójcze i do zwalczania grzybów chorobotwórczych, leki dla ludzi, leki pomocnicze [wspierające], chleb dla diabetyków, napary i nalewki lecznicze, zioła i herbaty do celów leczniczych, preparaty witaminowe odżywcze i dietetyczne przystosowane do celów medycznych, tabletki musujące, kapsułki wzbogacone w witaminy i minerały, suplementy diety do celów medycznych, środki spożywcze specjalnego przeznaczenia żywieniowego i środki spożywcze specjalnego przeznaczenia medycznego, antyseptyki, środki bakterioobójcze, balsamy do celów leczniczych, bandaże higieniczne, chusteczki nasączone płynami farmaceutycznymi, guma do żucia do celów leczniczych, środki do odstraszania owadów, preparaty przeciwlupieżowe, materiały opatrunkowe, plastry opatrunkowe, lizaki do celów leczniczych, **30** biszkopty, słodkie bułeczki, bułki, chleb, chleb bezdrożdżowy, pieczywo chrupkie, ciasta, ciastka ryżowe, ciasto w proszku, ciasto na ciastka, keks ryżowy, produkty zbożowe: wyroby piekarnicze, ciastkarskie, mączne, ciastka, wyroby cukiernicze, cukierki, cukierki twarde, landrynki, karmelki, cukierki miętowe, cukierki wzbogacone witaminami, słodycze, słodycze z esencjami ziołowymi, słodycze z witaminami, słodycze do ssania, słodycze do ssania z esencjami ziołowymi, słodycze do ssania z witaminami, drosy z esencjami ziołowymi, drosy z witaminami, drażetki polerowane, pastylki pudrowe z esencjami ziołowymi, pastylki pudrowe z witaminami, herbatniki, herbatniki petit-beurre, makaroniki, chafwa, chipsy zbożowe, lizaki, lizaki z witaminami, czekolada, czekolada pitna, napoje na bazie czekolady, gorąca czekolada, aromatyzowana czekolada

da pitna, napoje czekoladowe z mlekiem, gotowe galaretki spożywcze wzbogacone witaminami, galaretki owocowe (słodyczne), galaretki spożywcze nie do celów medycznych, guma do żucia nie do celów medycznych, gofry, herbata, napoje na bazie herbaty, herbata mrożona, herbata w proszku, napoje na bazie herbaty z esencjami ziołowymi, napoje na bazie herbaty z witaminami, herbata granulowana, herbata z witaminami, jogurt mrożony, miód, miód z esencjami ziołowymi, kakao, wyroby z kakao, napoje na bazie kakao, napoje na bazie kakao z witaminami, kasza manna, kleiki spożywcze na bazie mleka, krakersy, kuskus, kawa, napoje na bazie kawy, kawa zbożowa, napoje kawowe z mlekiem, kukurydza prażona, płatki kukurydziane, płatki zbożowe, chrupki kukurydziane, lody, lody spożywcze, lody spożywcze w proszku, lód do napojów chłodzących, makarony, muesli, mąka, naleśniki, jadalne ozdoby do ciast, napoje czekoladowe z mlekiem, płatki owsiane, pomadki, pralinki, puddingi, rollsy, sorbety, ryż, sosy do sałatek, słodziki naturalne, sosy do polewania deserów, suchary, tortille, esencje do żywności z dodatkiem witamin, kaszki, nadzienie cukiernicze, polewy owocowe jako polewy cukiernicze, polewa czekoladowa, polewy aromatyzowane, dodatki do deserów nie zawarte w innych klasach, sosy owocowe, sosy czekoladowe, kremy owocowe jako wyroby cukiernicze, kremy czekoladowe, sosy aromatyzowane, sorbety (lody), **32** multiwitaminowe bezalkoholowe napoje chłodzące, napoje i soki wzbogacone witaminami, napoje i soki wzbogacone witaminami z mikro-i makroelementami, tabletki musujące do sporządzania napojów, tabletki musujące do przygotowania napojów energetyzujących, napoje izotoniczne, pastylki do sporządzania napojów, napoje bezalkoholowe, soki owocowe, soki owocowo-warzywne, soki warzywne, soki wieloowocowe, soki wielowarzywne, napoje owocowe, napoje owocowe instant, napoje owocowo-warzywne, napoje warzywne, napoje wieloowocowe, napoje wielowarzywne, koncentraty spożywcze napojów instant, napoje instant, napoje z soków, nektary, nektary owocowe, syropy owocowe, syropy do produkcji napojów, esencje do produkcji napojów, napoje gazowane, napoje musujące, soki przecierowe, sok pomidorowy, proszek do wytwarzania napojów, napoje z soków owocowych, ekstrakty owocowe bezalkoholowe, soki z witaminami, napoje wzbogacone witaminami, napój pomidorowy, soki marchwiowe, soki owocowe wzbogacone błonnikiem, soki warzywne wzbogacone błonnikiem, soki na bazie marchwi, napoje na bazie marchwi, aperitify bezalkoholowe, koktajle bezalkoholowe, lemoniada.

(111) **204626** (220) 2006 12 11 (210) 318921  
 (151) 2008 04 11 (441) 2007 03 19  
 (732) Maspex Sp. z o.o., Wadowice, PL.  
 (540)



Kolor znaku: biały, czerwony, niebieski, jasnozielony, pomarańczowy, żółty, granatowy

(531) 19.13.1, 19.13.21, 26.1.1, 27.5.1, 29.1.15  
 (510), (511) **05** witaminy i dodatki mineralne, multiwitaminowe bezalkoholowe napoje chłodzące do celów leczniczych, substancje dietetyczne do celów leczniczych, żywność dla niemowląt, preparaty witaminowe w formie tabletek musujących wielowitaminowych, preparaty witaminowe w formie tabletek musujących z wapniem i witaminą C oraz eliksirów, dietetyczne środki spożywcze do celów leczniczych, wyroby cukiernicze do celów leczniczych, dietetyczne napoje przystosowane do celów medycznych, napoje lecznicze, żywność dietetyczna do celów leczniczych, tabletki musujące wzbogacone w witaminy i minerały, produkty i środki farmaceutyczne, surowce farmaceutyczne, wyroby medyczne zawarte w tej klasie, cukierki do celów leczniczych, dodatki mineralne do żywności, wody mineralne do celów leczniczych, preparaty witaminowe, preparaty i środki dezynfekcyjne do celów higienicznych, biobójcze, bakteriobójcze i do

zwalczania grzybów chorobotwórczych, leki dla ludzi, leki pomocnicze [wspierające], chleb dla diabetyków, napary i nalewki lecznicze, zioła i herbaty do celów leczniczych, preparaty witaminowe odżywcze i dietetyczne przystosowane do celów medycznych, tabletki musujące, kapsułki wzbogacone w witaminy i minerały, suplementy diety do celów medycznych, środki spożywcze specjalnego przeznaczenia żywieniowego i środki spożywcze specjalnego przeznaczenia medycznego, antyseptyki, środki bakteriobójcze, balsamy do celów leczniczych, bandaże higieniczne, chusteczki nasączone płynami farmaceutycznymi, guma do żucia do celów leczniczych, środki do odstraszania owadów, preparaty przeciwlupieżowe, materiały opatrunkowe, plastry opatrunkowe, lizaki do celów leczniczych, **30** biszkopty, słodkie bułeczki, bułki, chleb, chleb bezdrożdżowy, pieczywo chrupkie, ciasta, ciastka ryżowe, ciasto w proszku, ciasto na ciastka, keks ryżowy, produkty zbożowe: wyroby piekarnicze, ciastkarskie, mączne, ciastka, wyroby cukiernicze, cukierki, cukierki twarde, landrynki, karmelki, cukierki miętowe, cukierki wzbogacone witaminami, słodycze, słodycze z esencjami ziołowymi, słodycze z witaminami, słodycze do ssania, słodycze do ssania z esencjami ziołowymi, słodycze do ssania z witaminami, drosy z esencjami ziołowymi, drosy z witaminami, drażetki polerowane, pastylki pudrowe z esencjami ziołowymi, pastylki pudrowe z witaminami, herbatniki, herbatniki petit-beurre, makaroniki, chałwa, chipsy zbożowe, lizaki, lizaki z witaminami, czekolada, czekolada pitna, napoje na bazie czekolady, gorąca czekolada, aromatyzowana czekolada pitna, napoje czekoladowe z mlekiem, gotowe galaretki spożywcze wzbogacone witaminami, galaretki owocowe (słodyczne), galaretki spożywcze nie do celów medycznych, guma do żucia nie do celów medycznych, gofry, herbata, napoje na bazie herbaty, herbata mrożona, herbata w proszku, napoje na bazie herbaty z esencjami ziołowymi, napoje na bazie herbaty z witaminami, herbata granulowana, herbata z witaminami, jogurt mrożony, miód, miód z esencjami ziołowymi, kakao, wyroby z kakao, napoje na bazie kakao, napoje na bazie kakao z witaminami, kasza manna, kleiki spożywcze na bazie mleka, krakersy, kuskus, kawa, napoje na bazie kawy, kawa zbożowa, napoje kawowe z mlekiem, kukurydza prażona, płatki kukurydziane, płatki zbożowe, chrupki kukurydziane, lody, lody spożywcze, lody spożywcze w proszku, lód do napojów chłodzących, makarony, muesli, mąka, naleśniki, jadalne ozdoby do ciast, napoje czekoladowe z mlekiem, płatki owsiane, pomadki, pralinki, puddingi, rollsy, sorbety, ryż, sosy do sałatek, słodziki naturalne, sosy do polewania deserów, suchary, tortille, esencje do żywności z dodatkiem witamin, kaszki, nadzienie cukiernicze, polewy owocowe jako polewy cukiernicze, polewa czekoladowa, polewy aromatyzowane, dodatki do deserów nie zawarte w innych klasach, sosy owocowe, sosy czekoladowe, kremy owocowe jako wyroby cukiernicze, kremy czekoladowe, sosy aromatyzowane, sorbety (lody), **32** multiwitaminowe bezalkoholowe napoje chłodzące, napoje i soki wzbogacone witaminami, napoje i soki wzbogacone witaminami z mikro-i makroelementami, tabletki musujące do sporządzania napojów, tabletki musujące do przygotowania napojów energetyzujących, napoje izotoniczne, pastylki do sporządzania napojów, napoje bezalkoholowe, soki owocowe, soki owocowo-warzywne, soki warzywne, soki wieloowocowe, soki wielowarzywne, napoje owocowe, napoje owocowe instant, napoje owocowo-warzywne, napoje warzywne, napoje wieloowocowe, napoje wielowarzywne, koncentraty spożywcze napojów instant, napoje instant, napoje z soków, nektary, nektary owocowe, syropy owocowe, syropy do produkcji napojów, esencje do produkcji napojów, napoje gazowane, napoje musujące, soki przecierowe, sok pomidorowy, proszek do wytwarzania napojów, napoje z soków owocowych, ekstrakty owocowe bezalkoholowe, soki z witaminami, napoje wzbogacone witaminami, napój pomidorowy, soki marchwiowe, soki owocowe wzbogacone błonnikiem, soki warzywne wzbogacone błonnikiem, soki na bazie marchwi, napoje na bazie marchwi, aperitify bezalkoholowe, koktajle bezalkoholowe, lemoniada.

(111) **204627** (220) 2006 12 15 (210) 319158  
 (151) 2008 04 16 (441) 2007 03 19  
 (732) MARGARET Spółka z ograniczoną odpowiedzialnością,  
 Kraków, PL.  
 (540) MARGARET

(510), (511) **01** kleje do celów przemysłowych, a w tym do etykietowania i banderolowania, słodziki sztuczne do celów spożywczych, **02** barwniki spożywcze do piwa i alkoholi, **30** aromaty inne niż oleje

esencyjne, w tym do napojów, enzymy do artykułów żywnościowych, esencje do artykułów żywnościowych z wyjątkiem esencji eterycznych i olejów esencyjnych, nie zawarte w innych klasach środki wiążące, zagęszczacze, ulepszacze i spulchniacze do środków spożywczych, przyprawy smakowe, słodziki naturalne, drożdże, pieprz.

(111) **204628** (220) 2006 12 18 (210) 319194  
 (151) 2008 04 16 (441) 2007 04 02  
 (732) Laboratorium Kosmetyczne „JOANNA” Spółka Jawna  
 Bogusław Górka i Ryszard Korczak, Warszawa, PL.  
 (540)



Kolor znaku: ciemnobrązowy, biały, brązowy  
 (531) 26.4.2, 27.5.1, 29.1.13  
 (510), (511) **03** kosmetyki do pielęgnacji, mycia i upiększania włosów, artykuły perfumeryjne.

(111) **204629** (220) 2006 12 18 (210) 319195  
 (151) 2008 04 16 (441) 2007 04 02  
 (732) Laboratorium Kosmetyczne „JOANNA” Spółka Jawna  
 Bogusław Górka i Ryszard Korczak, Warszawa, PL.  
 (540)



Kolor znaku: ciemnobrązowy, biały, brązowy  
 (531) 26.4.2, 27.5.1, 29.1.13  
 (510), (511) **03** kosmetyki do pielęgnacji, mycia i upiększania włosów, artykuły perfumeryjne.

(111) **204630** (220) 2006 12 18 (210) 319196  
 (151) 2008 04 08 (441) 2007 04 02  
 (732) Laboratorium Kosmetyczne „JOANNA” Spółka Jawna  
 Bogusław Górka i Ryszard Korczak, Warszawa, PL.  
 (540)



Kolor znaku: ciemnobrązowy, biały, brązowy  
 (531) 26.4.2, 27.5.1, 29.1.13  
 (510), (511) **03** kosmetyki do pielęgnacji, mycia i upiększania włosów, artykuły perfumeryjne.

(111) **204631** (220) 2007 01 12 (210) 319272  
 (151) 2008 04 08 (441) 2007 04 16  
 (732) ARISCO Spółka z o.o., Łódź, PL.  
 (540) GOMiG  
 (510), (511) **09** programy komputerowe, **42** doradztwo w zakresie sprzętu i oprogramowania komputerowego, konwersja danych przez programy komputerowe, powielanie i projektowanie oprogramowania komputerowego, aktualizacja, instalacja i konserwacja oprogramowania komputerowego.

(111) **204632** (220) 2006 12 19 (210) 319293  
 (151) 2008 04 08 (441) 2007 04 02  
 (732) „JUTRZENKA” Spółka Akcyjna, Bydgoszcz, PL.

(540)



Kolor znaku: fioletowy, czerwony, biały, beżowy  
 (531) 26.4.10, 27.5.1, 29.1.14  
 (510), (511) **30** czekolady mleczne.

(111) **204633** (220) 2006 12 22 (210) 319431  
 (151) 2008 04 16 (441) 2007 04 02  
 (732) Politechnika Radomska im. Kazimierza Pułaskiego, Radom, PL.  
 (540)



Kolor znaku: niebieski, czarny  
 (531) 26.1.1, 26.2.1, 26.3.4, 27.5.1, 29.1.4, 29.1.8  
 (510), (511) **41** nauczanie, kształcenie, **42** naukowe i techniczne usługi i badania oraz ich projektowanie.

(111) **204634** (220) 2006 12 22 (210) 319432  
 (151) 2008 04 16 (441) 2007 04 02  
 (732) Politechnika Radomska im. Kazimierza Pułaskiego, Radom, PL.  
 (540)



Kolor znaku: niebieski, czarny  
 (531) 26.1.1, 26.2.1, 26.3.4, 27.5.1, 29.1.4, 29.1.8  
 (510), (511) **41** nauczanie, kształcenie, **42** naukowe i techniczne usługi i badania oraz ich projektowanie.

(111) **204635** (220) 2006 12 22 (210) 319463  
 (151) 2008 04 16 (441) 2007 04 02  
 (732) Zakład Przemysłu Cukierniczego „IGA” Mirosław Matysiak,  
 Mogielnica, PL.

(540) ABORYGENKA  
 (510), (511) **30** ciastka (słodkie lub słone), ciasteczka, pierniki, sucharki, herbatniki (słodkie lub słone), wafle, wszystkie te produkty zwykle lub z polewą lub nadziewane lub aromatyzowane, wyroby cukiernicze, w tym na bazie migdałów, orzechów, wszystkie wyżej wymienione produkty z lub bez aromatów owocowych lub zawierające owoce, galaretki owocowe.

(111) **204636** (220) 2006 12 22 (210) 319464  
 (151) 2008 04 16 (441) 2007 04 02  
 (732) Zakład Przemysłu Cukierniczego „IGA” Mirosław Matysiak,  
 Mogielnica, PL.

(540) MEROLKA  
 (510), (511) **30** ciastka (słodkie lub słone), ciasteczka, pierniki, sucharki, herbatniki (słodkie lub słone), wafle, wszystkie te produkty zwykle lub z polewą lub nadziewane lub aromatyzowane, wyroby cukiernicze, w tym na bazie migdałów, orzechów, wszystkie wyżej wymienione produkty z lub bez aromatów owocowych lub zawierające owoce, galaretki owocowe.

(111) **204637** (220) 2007 01 05 (210) 319883  
 (151) 2008 04 16 (441) 2007 04 16  
 (732) Research In Motion Limited, Ontario, CA.  
 (540) BLACKBERRY PEARL

(510), (511) **09** elektroniczne, przenośne urządzenia i akcesoria, w szczególności baterie, zestawy samochodowe, ładowarki, zestawy słuchawkowe, zapięcia i futerały do mocowania na pasku, futerały, pokrywy na baterie i stacje do dokowania i ładowania do bezprzewodowych urządzeń służących do odbioru i/lub transmisji danych i mających możliwość transmisji i odbierania głosowej komunikacji, oprogramowanie do transmisji i/lub odbierania wiadomości, e-maili z sieci globalnej i/lub innych danych pomiędzy jedną lub większą ilością przenośnych urządzeń elektronicznych a bazą danych znajdującą się lub związaną z komputerem osobistym lub serwerem, oprogramowanie do synchronizowania danych pomiędzy stanowiskiem lub urządzeniem przenośnym a stanowiskiem lub urządzeniem stacjonarnym albo przenośnym i oprogramowanie które umożliwia i zapewnia jednokierunkowy i/lub dwukierunkowy bezprzewodowy dostęp do danych, w szczególności do danych korporacyjnych, **38** usługi e-mail, usługi bezprzewodowego odbioru i transmisji danych, w szczególności usługi które umożliwiają użytkownikom wysyłanie i/lub odbieranie wiadomości przez bezprzewodową sieć danych, jednokierunkowe i dwukierunkowe usługi przywoływania osób drogą radiową, usługi wysyłania i odbierania komunikacji głosowej.

(111) **204638** (220) 2007 01 09 (210) 319968  
(151) 2008 04 29 (441) 2007 04 16

(732) Zakłady Farmaceutyczne „POLPHARMA” Spółka Akcyjna, Starogard Gdański, PL.

(540) Zdrowa Rodzina! Polopiryna

(510), (511) **05** produkty farmaceutyczne, **35** usługi agencji reklamowych z wykorzystaniem wszystkich metod słownych, dźwiękowych, audiowizualnych i multimedialnych.

(111) **204639** (220) 2007 01 15 (210) 320175  
(151) 2008 04 25 (441) 2007 04 30

(732) Altadis Polska Spółka Akcyjna, Radom, PL.  
(540)



(531) 2.1.8, 9.1.10, 25.1.5, 26.1.1, 26.4.2, 27.5.1

(510), (511) **16** papier, karton i wyroby z tych materiałów nie ujęte w innych klasach, druki, broszury, czasopisma, materiały informacyjne, **34** tytoń we wszelkich jego formach, wyroby tytoniowe, akcesoria dla palaczy włączając puszki na tytoń, papierosnice i popielniczki nie z metali szlachetnych, ustniki i filtry papierosowe, maszynki do skręcania papierosów, bibułka papierosowa, zapalniczki, zbiorniczki na gaz do zapalniczek, lufki, gilzy, namiastki i substytuty tytoniu nie do celów medycznych, fajki, tabakiery, zapałki, **35** reklama, dystrybucja artykułów i wyposażenia reklamowego: druków, broszurek, prospektów, próbek, informacji, plakatów, promocja sprzedaży, **38** przesyłanie informacji tekstowej i obrazowej za pośrednictwem sieci komputerowych i telefonicznych.

(111) **204640** (220) 2007 01 15 (210) 320176  
(151) 2008 04 25 (441) 2007 04 30

(732) Altadis Polska Spółka Akcyjna, Radom, PL.  
(540)



(531) 25.5.25, 27.5.1

(510), (511) **16** materiały informacyjne o wyrobach tytoniowych, **34** tytoń we wszelkich jego formach, wyroby tytoniowe, akcesoria dla palaczy włączając puszki na tytoń, papierosnice i popielniczki nie z metali szlachetnych, ustniki i filtry papierosowe, maszynki do skręcania papierosów, bibułka papierosowa, zapalniczki, zbiorniczki na gaz do zapalniczek, lufki, gilzy, namiastki i substytuty tytoniu nie do celów medycznych, fajki, tabakiery, zapałki, **35** reklama, dystrybucja artykułów i wyposażenia reklamowego: druków, broszurek, prospektów, próbek, informacji, plakatów, promocja sprzedaży, **38** przesyłanie informacji tekstowej i obrazowej za pośrednictwem sieci komputerowych i telefonicznych.

(111) **204641** (220) 2007 01 15 (210) 320177

(151) 2008 04 25 (441) 2007 04 30

(732) Altadis Polska Spółka Akcyjna, Radom, PL.  
(540)



(531) 25.5.25, 27.5.1

(510), (511) **16** materiały informacyjne o wyrobach tytoniowych, **34** tytoń we wszelkich jego formach, wyroby tytoniowe, akcesoria dla palaczy włączając puszki na tytoń, papierosnice i popielniczki nie z metali szlachetnych, ustniki i filtry papierosowe, maszynki do skręcania papierosów, bibułka papierosowa, zapalniczki, zbiorniczki na gaz do zapalniczek, lufki, gilzy, namiastki i substytuty tytoniu nie do celów medycznych, fajki, tabakiery, zapałki, **35** reklama, dystrybucja artykułów i wyposażenia reklamowego: druków, broszurek, prospektów, próbek, informacji, plakatów, promocja sprzedaży, **38** przesyłanie informacji tekstowej i obrazowej za pośrednictwem sieci komputerowych i telefonicznych.

(111) **204642** (220) 2007 01 15 (210) 320182

(151) 2008 04 25 (441) 2007 04 30

(732) Altadis Polska Spółka Akcyjna, Radom, PL.  
(540)



(531) 2.1.18, 26.1.1, 26.4.2, 27.5.1

(510), (511) **16** materiały informacyjne o wyrobach tytoniowych, **34** tytoń we wszelkich jego formach, wyroby tytoniowe, akcesoria dla palaczy włączając puszki na tytoń, papierosnice i popielniczki nie z metali szlachetnych, ustniki i filtry papierosowe, maszynki do skręcania papierosów, bibułka papierosowa, zapalniczki, zbiorniczki na gaz do zapalniczek, lufki, gilzy, namiastki i substytuty tytoniu nie do celów medycznych, fajki, tabakiery, zapałki, **35** reklama, dystrybucja artykułów i wyposażenia reklamowego: druków, broszurek, prospektów, próbek, informacji, plakatów, promocja sprzedaży, **38** przesyłanie informacji tekstowej i obrazowej za pośrednictwem sieci komputerowych i telefonicznych.

(111) **204643** (220) 2007 01 15 (210) 320183

(151) 2008 04 25 (441) 2007 04 30

(732) Altadis Polska Spółka Akcyjna, Radom, PL.

(540)



(531) 2.1.18, 26.1.1, 26.4.2, 27.5.1

(510), (511) **16** materiały informacyjne o wyrobach tytoniowych, **34** tytoń we wszelkich jego formach, wyroby tytoniowe, akcesoria dla palaczy włączając puszki na tytoń, papierosnice i popielniczki nie z metali szlachetnych, ustniki i filtry papierosowe, maszynki do skręcania papierosów, bibułka papierosowa, zapalniczki, zbiorniczki na gaz do zapalniczek, lufki, gilzy, namiastki i substytuty tytoniu nie do celów medycznych, fajki, tabakiery, zapałki, **35** reklama, dystrybucja artykułów i wyposażenia reklamowego: druków, broszurek, prospektów, próbek, informacji, plakatów, promocja sprzedaży, **38** przesyłanie informacji tekstowej i obrazowej za pośrednictwem sieci komputerowych i telefonicznych.

(111) **204644** (220) 2007 01 15 (210) 320184  
 (151) 2008 04 25 (441) 2007 04 30  
 (732) Altadis Polska Spółka Akcyjna, Radom, PL.  
 (540)



(531) 2.1.18, 26.1.1, 26.4.2, 27.5.1

(510), (511) **16** materiały informacyjne o wyrobach tytoniowych, **34** tytoń we wszelkich jego formach, wyroby tytoniowe, akcesoria dla palaczy włączając puszki na tytoń, papierosnice i popielniczki nie z metali szlachetnych, ustniki i filtry papierosowe, maszynki do skręcania papierosów, bibułka papierosowa, zapalniczki, zbiorniczki na gaz do zapalniczek, lufki, gilzy, namiastki i substytuty tytoniu nie do celów medycznych, fajki, tabakiery, zapałki, **35** reklama, dystrybucja artykułów i wyposażenia reklamowego: druków, broszurek, prospektów, próbek, informacji, plakatów, promocja sprzedaży, **38** przesyłanie informacji tekstowej i obrazowej za pośrednictwem sieci komputerowych i telefonicznych.

(111) **204645** (220) 2007 01 16 (210) 320190  
 (151) 2008 04 15 (441) 2007 04 30  
 (732) AQUAFORM Spółka z o.o., Środa Wlkp., PL.  
 (540) SANTIAGO

(510), (511) **11** wanny łazienkowe, brodziki, kabiny natryskowe, umywalki, pisuary, bidety, krany, **20** meble, lustra, **21** dozowniki mydła, dozowniki papieru toaletowego, dozowniki ręczników papierowych, mydelniczki.

(111) **204646** (220) 2007 01 16 (210) 320191  
 (151) 2008 04 15 (441) 2007 04 30  
 (732) AQUAFORM Spółka z o.o., Środa Wlkp., PL.  
 (540) SOL DE LUXE

(510), (511) **11** wanny łazienkowe, brodziki, kabiny natryskowe, umywalki, pisuary, bidety, krany, **20** meble, lustra, **21** dozowniki mydła, dozowniki papieru toaletowego, dozowniki ręczników papierowych, mydelniczki.

(111) **204647** (220) 2007 01 16 (210) 320192  
 (151) 2008 04 15 (441) 2007 04 30  
 (732) AQUAFORM Spółka z o.o., Środa Wlkp., PL.

(540) LAZURO  
 (510), (511) **11** wanny łazienkowe, brodziki, kabiny natryskowe, umywalki, pisuary, bidety, krany, **20** meble, lustra, **21** dozowniki mydła, dozowniki papieru toaletowego, dozowniki ręczników papierowych, mydelniczki.

(111) **204648** (220) 2007 01 18 (210) 320326  
 (151) 2008 04 02 (441) 2007 04 30  
 (732) DORNWELL Spółka Jawna Rymaszewski, Rymaszewska, Warszawa, PL.  
 (540)



Kolor znaku: bordowy, biały

(531) 3.11.1, 26.2.1, 27.5.1, 29.1.1, 29.1.6

(510), (511) **05** produkty farmaceutyczne i weterynaryjne, środki sanitarne, **10** aparatura i instrumenty chirurgiczne.

(111) **204649** (220) 2007 01 22 (210) 320413  
 (151) 2008 04 29 (441) 2007 04 30  
 (732) POLFARMEX S.A., Kutno, PL.  
 (540) akost  
 (510), (511) **05** produkty farmaceutyczne.

(111) **204650** (220) 2007 01 22 (210) 320422  
 (151) 2008 04 29 (441) 2007 04 30  
 (732) ZELMER Spółka Akcyjna, Rzeszów, PL.  
 (540)



(531) 27.5.1

(510), (511) **07** elektryczny sprzęt gospodarstwa domowego, mianowicie miksery, malaksery, krajalnice do chleba i wędlin, młynki elektryczne do kawy, wyciskacze do owoców, sokowirówki, maszynki do mielenia mięsa, wielofunkcyjne roboty kuchenne, odkurzacze, węże i ssawki do odkurzaczy, filtry do odkurzaczy, froterki, urządzenia do czyszczenia podłóg i dywanów, urządzenia do zbierania płynnych zanieczyszczeń, urządzenia do czyszczenia parą, elektroszczotki, turboszczotki, silniki elektryczne do napędu elektrycznych urządzeń gospodarstwa domowego, układy ssące, układy ssące napędzane silnikami elektrycznymi, elektryczne układy ssące, wielozadaniowe elektryczne układy napędowe, maselnice, maszynki do siekania mięsa, maszyny i urządzenia elektryczne do prania dywanów, młynki do pieprzu inne niż ręczne, noże elektryczne, nożyce elektryczne, oprzyrządowanie do odkurzaczy, do rozpylania perfum lub środków dezynfekcyjnych, otwieracze elektryczne do puszek, podgrzewacze wody, pralki, prasownice, przyrządy elektryczne do woskowania i polerowania butów, roboty kuchenne elektryczne, rozdrabniarki do odpadków, torby do odkurzaczy, ubijaczki elektryczne do użytku domowego, urządzenia do mycia, urządzenia i sprzęt do pastowania i froterowania (elektryczne), urządzenia kuchenne elektryczne, wirówki do mleka, zmywarki naczyń, kosiarki ogrodowe elektryczne, krajalnice (maszyny), miksery (maszyny), suszarki (wirówki), szatkownice do warzyw (maszyny), wilki do mięsa, formy wtryskowe, części zamienne do wyżej wymienionych artykułów, **09** żelazka elektryczne, wagi, **11** kuchenny sprzęt elektryczny do gotowania, smażenia, pieczenia, opiekania, zaparzania, elektryczne urządzenia do zaparzania kawy i herbaty, ekspresy do kawy, smażarki elektryczne, przenośne urządzenia grzewcze, czajniki elektryczne, opiekacze pieczywa, opiekacze kanapek, aparatura chłodząca do napojów, aparatura do suszenia, aparatura do suszenia owoców, aparatura i urządzenia do oczyszczania powietrza, aparatura i urządzenia do wytwarzania lodu, aparaty do jonizacji i uzdatniania powietrza, elektryczne formy do wypiekania ciasta, elektryczne formy do wypiekania wafli,



elektryczne garnki ciśnieniowe, elektryczne ogrzewacze stóp, filtry do kawy elektryczne, filtry do wody pitnej, frytkownice elektryczne, generatory pary inne niż części maszyn, gofrownice elektryczne, grzejniki, grzejniki do nóg, grzejniki elektryczne, kuchenki, kuchenki mikrofalowe, lampy do układania włosów, lodówki, parniki, podgrzewacze butelek dla niemowląt elektryczne, podgrzewacze powietrza, podgrzewacze talerzy, podgrzewacze wody, rożen, suszarki do bielizny elektryczne, suszarki do włosów, suszarki łazienkowe do rąk montowane przy umywalkach, suszarki powietrza, szybki elektryczne, tostery, urządzenia do filtrowania wody, urządzenia do kąpieli, urządzenia elektryczne do ogrzewania, urządzenia i instalacje do gotowania, urządzenia klimatyzacyjne, wanny z wirowym ruchem wody, wentylatory elektryczne do użytku osobistego, wyciągi wentylacyjne, zamrażarki, części zamienne i akcesoria do wyżej wymienionych artykułów.

(111) **204651** (220) 2004 04 29 (210) 280108  
 (151) 2008 04 18 (441) 2004 08 09  
 (732) Przedsiębiorstwo Produkcyjno-Handlowo-Usługowe „GEORGE” Małgorzata Kuzak, Marcinkowice, PL.  
 (540)



Kolor znaku: niebieski, żółty  
 (531) 26.1.2, 26.3.23, 27.5.1, 29.1.2, 29.1.4  
 (510), (511) **19** drewno budowlane, krokwie, deski, elementy stolarki budowlanej niemetalowe, a w szczególności: okna, drzwi, ościeżnice, wyroby z drewna, a w szczególności: domy mieszkalne przenośne z bali, pawilony usługowe, sauny-obudowy, domki rekreacyjne oraz altany ogrodowe, **37** usługi ogólnobudowlane w zakresie budowy kompletnych obiektów, prace budowlano-montażowe, remontowe i modernizacyjne, usługi stolarskie i ciesielskie.

(111) **204652** (220) 2007 07 11 (210) 327625  
 (151) 2008 04 17 (441) 2007 10 15  
 (732) „ORION” Jerzy Czernek, Łódź, PL.  
 (540) LUXOR  
 (510), (511) **34** papierosy, tytoń, materiały dla palących, gilzy papierosowe, bibułki papierosowe, akcesoria dla palaczy, zapałki, **35** prowadzenie punktów sprzedaży hurtowej i detalicznej papierosów, wyrobów tytoniowych oraz akcesoriów papierosowych.

(111) **204653** (220) 2007 01 30 (210) 320707  
 (151) 2008 04 16 (441) 2007 05 14  
 (732) Stowarzyszenie Doradców Prawnych, Warszawa, PL.  
 (540)



Kolor znaku: niebieski, kremowy, szary, czarny, biały  
 (531) 17.3.2, 24.17.25, 26.1.1, 27.5.1, 29.1.15  
 (510), (511) **35** doradztwo w zakresie organizowania i prowadzenia działalności gospodarczej, **36** usługi finansowe, ściąganie należności, likwidacja przedsiębiorstw, **42** usługi prawne, rozstrzygnięcie spraw spornych.

(111) **204654** (220) 2007 01 30 (210) 320737  
 (151) 2008 04 16 (441) 2007 05 14  
 (732) COMPENSUS Sp. z o.o., Bytom, PL.

(540)



Kolor znaku: czerwony, niebieski  
 (531) 27.5.1, 29.1.12  
 (510), (511) **06** metalowe materiały budowlane i konstrukcyjne, rury metalowe, łańcuchy metalowe, drut i liny metalowe, elementy metalowe dla górnictwa, metalowe elementy dla połączeń rur i przewodów hydraulicznych, zawory metalowe inne niż części maszyn, metalowe: śruby, podkładki, kołnierze i sworznie, **07** urządzenia i maszyny górnicze oraz części do nich, silniki do maszyn i urządzeń górniczych, mechanizmy sprzęgania i napędu do maszyn i urządzeń górniczych, zawory do instalacji przemysłowych jako części maszyn, narzędzia górnicze o napędzie innym niż ręczny, **09** urządzenia, maszyny i wyposażenie do przesyłania i/lub przetwarzania danych, w tym do użytku w górnictwie, urządzenia i układy sterująco-kontrolujące, pomiarowe i sygnalizujące dla górnictwa, części i wyposażenie do w/w maszyn, urządzeń i układów, zawory elektromagnetyczne, **11** hydrauliczna aparatura sterownicza, urządzenia klimatyzacyjne i wentylacyjne dla górnictwa, zawory do hydraulicznej aparatury sterowniczej, **19** przewody wysokociśnieniowe niemetalowe, **37** instalacja, montaż, konserwacja i naprawy maszyn i urządzeń górniczych oraz ich części i podzespołów, **42** badania i analizy techniczne, prace badawczo-rozwojowe, ekspertyzy inżynierskie, opracowywanie projektów technicznych, projektowanie maszyn i urządzeń dla potrzeb górnictwa.

(111) **204655** (220) 2007 02 08 (210) 321104  
 (151) 2008 04 18 (441) 2007 05 14  
 (732) Przedsiębiorstwo Produkcyjno-Usługowo-Handlowe „VOIGT” Sp. z o.o., Zabrze, PL.  
 (540) GRUNDMAX  
 (510), (511) **03** preparaty do czyszczenia, preparaty do mycia, środki do szorowania, profesjonalne środki do czyszczenia mocnych zanieczyszczeń.

(111) **204656** (220) 2007 02 08 (210) 321105  
 (151) 2008 04 18 (441) 2007 05 14  
 (732) Przedsiębiorstwo Produkcyjno-Usługowo-Handlowe „VOIGT” Sp. z o.o., Zabrze, PL.  
 (540) DUOMATIC  
 (510), (511) **03** preparaty do czyszczenia, preparaty do mycia, profesjonalne środki do utrzymania czystości i pielęgnacji wodoodpornych powierzchni z terrakoty, gresów, płytek kamionkowych, terazzo, PCV i linoleum szczególnie w supermarketach i halach magazynowych.

(111) **204657** (220) 2007 02 16 (210) 321433  
 (151) 2008 04 25 (441) 2007 05 28  
 (732) „POLFARMEX” S.A., Kutno, PL.  
 (540) DEFOS  
 (510), (511) **05** dietetyczne substancje przystosowane do celów medycznych.

(111) **204658** (220) 2007 06 20 (210) 326779  
 (151) 2008 02 07 (441) 2007 10 01  
 (732) Allnet Sp. z o.o., Międzyrzec Podlaski, PL.  
 (540)



Kolor znaku: biały, złoty  
 (531) 9.1.10, 27.5.1, 29.1.3

(510), (511) **30** kawa, herbata, kakao, cukier, ryż, tapioka, sago, kawa nie-naturalna, mąka i produkty zbożowe, chleb, wyroby cukiernicze i słodczyce, miód, melasa (syropy), sól, musztarda, ocet, sosy (przyprawy), lód.

(111) **204659** (220) 2007 06 20 (210) 326780  
(151) 2008 02 07 (441) 2007 10 01  
(732) Allnet Sp. z o.o., Międzyrzec Podlaski, PL.  
(540)



Kolor znaku: czerwony, żółty, biały

(531) 9.1.10, 27.5.1, 29.1.13

(510), (511) **30** kawa, herbata, kakao, cukier, ryż, tapioka, sago, kawa nie-naturalna, mąka i produkty zbożowe, chleb, wyroby cukiernicze i słodczyce, miód, melasa (syropy), sól, musztarda, ocet, sosy (przyprawy), lód.

(111) **204660** (220) 2007 06 20 (210) 326781  
(151) 2008 02 07 (441) 2007 10 01  
(732) Allnet Sp. z o.o., Międzyrzec Podlaski, PL.  
(540)



Kolor znaku: biały, czerwony, szary, żółty, niebieski

(531) 9.1.10, 19.3.3, 27.5.1, 27.7.1, 29.1.15

(510), (511) **30** kawa, herbata, kakao, cukier, ryż, tapioka, sago, kawa nie-naturalna, mąka i produkty zbożowe, chleb, wyroby cukiernicze i słodczyce, miód, melasa (syropy), sól, musztarda, ocet, sosy (przyprawy), lód.

(111) **204661** (220) 1999 05 08 (210) 201628  
(151) 2008 04 10  
(732) Zakład Produkcyjno Usługowy ARBET Spółka z o.o.,  
Szczecin, PL.  
(540) ARBET

(510), (511) **06** konstrukcje metalowe, **19** beton, betonowe elementy budowlane, zaprawy betonowe, mieszanki stabilizacyjne i podbudowy, piasek, żwir, **35** usługi gromadzenia, ekspozycji i sprzedaży cementu, wapna, prefabrykatów betonowych, ceramiki budowlanej, materiałów izolacyjnych, środków chemicznych do betonu, **37** zabezpieczanie przed korozją, **39** usługi transportowe specjalistyczne-transport betonu towarowego, **42** doradztwo budowlane.

(111) **204662** (220) 1999 05 08 (210) 201629  
(151) 2008 04 10  
(732) Zakład Produkcyjno Usługowy ARBET Spółka z o.o.,  
Szczecin, PL.  
(540) ARBET

Kolor znaku: biały, czerwony

(510), (511) **06** konstrukcje metalowe, **19** beton, betonowe elementy budowlane, zaprawy betonowe, mieszanki stabilizacyjne i podbudowy, piasek, żwir, **35** usługi gromadzenia, ekspozycji i sprzedaży cementu, wapna, prefabrykatów betonowych, ceramiki budowlanej, materiałów izolacyjnych, środków chemicznych do betonu, **37** zabezpieczanie przed korozją, **39** usługi transportowe specjalistyczne-transport betonu towarowego, **42** doradztwo budowlane.

(111) **204663** (220) 2002 05 24 (210) 250825  
(151) 2008 04 18 (441) 2002 12 02  
(732) Usługowo-Handlowy Zakład Budowlany „TERMO-DEK”  
Roman Bartczak, Puszczykowo, PL.  
(540)



Kolor znaku: czerwony, czarny

(531) 26.4, 26.11, 27.5, 29.1

(510), (511) **17** folie metalowe izolacyjne, folie z celulozy i tworzyw sztucznych nie do pakowania, pianki z tworzyw sztucznych, wełna mineralna i żuźlowa, ebonit, farby, lakiery i oleje izolacyjne, filc izolacyjny, taśmy i wypełnienia izolacyjne, wata szklana i włókna szklane do izolacji, tkaniny izolacyjne, materiały i substancje uszczelniające, taśmy uszczelniające wodoodporne, żywice syntetyczne i sztuczne, **19** materiały budowlane niemetalowe, drewno do celów budowlanych, papy, pokrycia dachowe, smoły, lepiki, szkło izolacyjne, **37** usługi budowlane, remontowe i z zakresu inżynierii lądowej, wykonywanie pokryć i wiązań dachowych, wykonywanie dachowych systemów hydroizolacji i termoizolacji.

(111) **204664** (220) 2002 10 25 (210) 256748  
(151) 2008 03 25 (441) 2003 05 05  
(732) Polski Koncern Mięsny „DUDA” Spółka Akcyjna, Warszawa, PL.  
(540)



Kolor znaku: biały, pomarańczowy, niebieski

(531) 26.4, 27.5, 29.1

(510), (511) **29** mięso i jego przetwory, ekstrakty mięsne, konserwy mięsne, tłuszcze zwierzęce, wyroby garmażeryjne, drób, ryby, dziczyzna, jaja, mleko i produkty z mleka, galaretki, dżemy, bakalie, owoce, warzywa i grzyby suszone, konserwowane i gotowane, oleje i tłuszcze jadalne, pasztety, **30** aromaty, przyprawy, sól, kawa i namiastki kawy, herbata, kakao, czekolada, cukier, ryż, kasze spożywcze, mąka, preparaty zbożowe, makarony, wyroby piekarnicze, wyroby cukiernicze i słodczyce, lody, miód, drożdże, proszki do pieczenia, musztarda, ocet, koncentraty spożywcze, zupy błyskawiczne, budynie, kisiel, sosy, keczup, majonezy, **31** warzywa, nasiona, rośliny i naturalne kwiaty, runo leśne, orzechy, ziarna, zioła, grzyby, korzenie spożywcze, ziemniaki, pasza dla zwierząt, pokarm dla zwierząt, otręby, sód, **32** piwo, wody mineralne, soki owocowe, syropy, preparaty do przygotowywania napojów.

(111) **204665** (220) 2003 10 17 (210) 271357  
(151) 2008 04 18 (441) 2004 04 19  
(732) PHYTOPHARM DOBRZYCA Spółka z o.o., Dobrzyca, PL.  
(540)

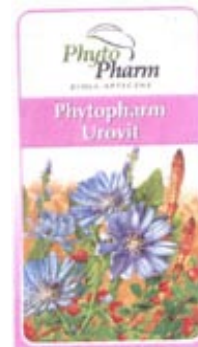

Kolor znaku: różowy, biały, zielony, ciemnozielony, beżowy, niebiesko-fioletowy, fioletowy, beżowo-brązowy, jasnobrązowy, czerwony

(531) 5.3.11, 5.3.13, 5.5.19, 5.7.1, 5.7.21, 26.4.2, 27.5.1, 29.1.15

(510), (511) **05** herbaty lecznicze ziołowe, herbaty lecznicze ziołowo-owocowe, mieszanki ziołowe i zioła lecznicze.

(111) **204666** (220) 2003 10 17 (210) 271358  
 (151) 2008 04 18 (441) 2004 04 19  
 (732) PHYTOPHARM DOBRZYCA Spółka z o.o., Dobrzyca, PL.  
 (540)

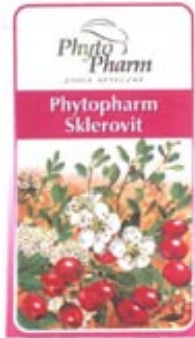

Kolor znaku: czerwony, różowy, biały, zielony, ciemnozielony, bordowy, beżowy, brązowy, żółty, biało-żółty  
 (531) 5.3.11, 5.3.13, 5.5.19, 5.7.1, 5.7.21, 26.4.2, 27.5.1, 29.1.15  
 (510), (511) **05** herbaty lecznicze ziołowe, herbaty lecznicze zioło-owo-owocowe, mieszanki ziołowe i zioła lecznicze.

(111) **204667** (220) 2003 10 17 (210) 271359  
 (151) 2008 04 18 (441) 2004 04 19  
 (732) PHYTOPHARM DOBRZYCA Spółka z o.o., Dobrzyca, PL.  
 (540)



Kolor znaku: turkusowy, biały, jasnoturkusowy, zielony, ciemnozielony, beżowy, różowy, fioletowy, żółty  
 (531) 5.3.11, 5.3.13, 5.5.19, 26.4.2, 27.5.1, 29.1.15  
 (510), (511) **05** herbaty lecznicze ziołowe, herbaty lecznicze zioło-owo-owocowe, mieszanki ziołowe i zioła lecznicze.

(111) **204668** (220) 2003 10 17 (210) 271360  
 (151) 2008 04 18 (441) 2004 04 19  
 (732) PHYTOPHARM DOBRZYCA Spółka z o.o., Dobrzyca, PL.  
 (540)

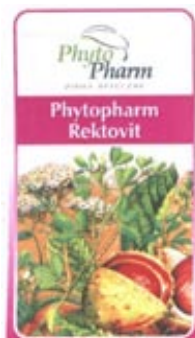

Kolor znaku: bordowy, biały, zielony, jasnozielony, ciemnozielony, beżowy, żółty, blad różowy, żółto-brązowy, brązowy, jasnożółty  
 (531) 5.3.11, 5.3.13, 5.5.7, 5.5.19, 5.7.7, 26.4.2, 27.5.1, 29.1.15  
 (510), (511) **05** herbaty lecznicze ziołowe, herbaty lecznicze zioło-owo-owocowe, mieszanki ziołowe i zioła lecznicze.

(111) **204669** (220) 2003 10 17 (210) 271361  
 (151) 2008 04 18 (441) 2004 04 19  
 (732) PHYTOPHARM DOBRZYCA Spółka z o.o., Dobrzyca, PL.  
 (540)

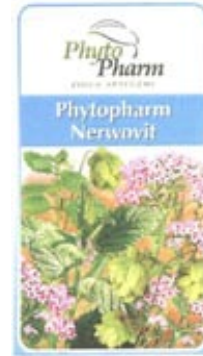

Kolor znaku: niebieski, biały, zielony, jasnozielony, beżowy, biało-różowy, zielono-brązowy  
 (531) 5.3.11, 5.3.13, 5.5.19, 26.4.2, 27.5.1, 29.1.15  
 (510), (511) **05** herbaty lecznicze ziołowe, herbaty lecznicze zioło-owo-owocowe, mieszanki ziołowe i zioła lecznicze.

(111) **204670** (220) 2003 10 17 (210) 271362  
 (151) 2008 04 18 (441) 2004 04 19  
 (732) PHYTOPHARM DOBRZYCA Spółka z o.o., Dobrzyca, PL.  
 (540)



Kolor znaku: seledynowy, biały, zielony, jasnozielony, ciemnozielony, beżowy, kremowo-biały, żółto-pomarańczowy, brązowy  
 (531) 5.3.11, 5.3.13, 5.3.14, 5.5.7, 5.5.18, 26.4.2, 27.5.1, 29.1.15  
 (510), (511) **05** herbaty lecznicze ziołowe, herbaty lecznicze zioło-owo-owocowe, mieszanki ziołowe i zioła lecznicze.

(111) **204671** (220) 2003 10 17 (210) 271363  
 (151) 2008 04 18 (441) 2004 04 19  
 (732) PHYTOPHARM DOBRZYCA Spółka z o.o., Dobrzyca, PL.  
 (540)

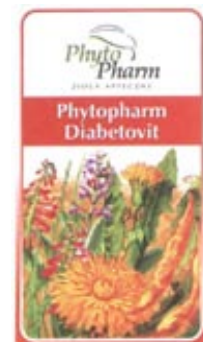

Kolor znaku: pomarańczowy, biały, jasnozielony, zielony, żółto-pomarańczowy, fioletowy, czerwony, czarny  
 (531) 5.3.11, 5.3.13, 5.3.14, 5.5.19, 5.5.23, 26.4.2, 27.5.1, 29.1.15

(510), (511) **05** herbaty lecznicze ziołowe, herbaty lecznicze zioło-owo-owocowe, mieszanki ziołowe i zioła lecznicze.

(111) **204672** (220) 2003 11 21 (210) 272885  
(151) 2008 04 08 (441) 2004 04 19  
(732) POLSKIE RADIO S.A., Warszawa, PL.  
(540) chillout cafe

(510), (511) **09** nagrania dźwiękowe i audiowizualne, kasety, płyty, płyty CD, **16** dzienniki, czasopisma, periodyki, prospekty, książki, plakaty, kalendarze, **35** usługi reklamowe z wykorzystaniem wszystkich metod słownych, dźwiękowych oraz technik audiowizualnych, **38** usługi w zakresie przekazywania głosu i obrazu, prowadzenie transmisji, zbierania i przekazywania informacji rozpowszechnianie programów radiowych i telewizyjnych, **41** usługi w zakresie organizowania, nagrywania, montażu, rozpowszechniania i tworzenia nazw audycji radiowych i telewizyjnych, imprez informacyjnych, muzycznych, rozrywkowych, artystycznych, naukowych, kulturalnych, sportowych, rekreacyjnych, plenerowych, konkursów, pokazów z wykorzystaniem wszystkich metod słownych, dźwiękowych oraz technik audiowizualnych, usługi wydawnicze.

(111) **204673** (220) 2004 03 02 (210) 277093  
(151) 2008 02 21 (441) 2004 06 14  
(732) Schwarz Pharma Sp. z o.o., Łomianki, PL.  
(540)

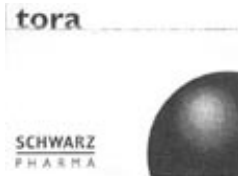

(531) 26.15.1, 27.5.1  
(510), (511) **05** produkty farmaceutyczne.

(111) **204674** (220) 2004 03 02 (210) 277094  
(151) 2008 02 21 (441) 2004 06 14  
(732) Schwarz Pharma Sp. z o.o., Łomianki, PL.  
(540)

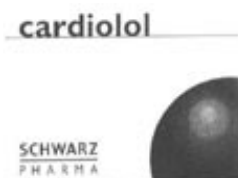

(531) 26.15.1, 27.5.1  
(510), (511) **05** produkty farmaceutyczne.

(111) **204675** (220) 2004 03 19 (210) 278005  
(151) 2008 05 07 (441) 2004 06 28  
(732) P.P.U.H. „DANEX” Robert Kowalewski, Toruń, PL.  
(540) CAMELIA

(510), (511) **35** prowadzenie hurtowni i sklepu towarów w tym z importu w zakresie następujących towarów: antykorozyjne środki do usuwania rdzy, antystatyczne preparaty do celów domowych, barwniki do bielizny i bielienia, barwniki do celów kosmetycznych, szaszetki zapachowe do bielizny, środki stosowane w pralnictwie: do namaczania bielizny, chlorku do bielizny, preparatów do krochmalenia, sody wybielającej, ługu sodowego i wosku pralniczego, środki toaletowe: mydła toaletowe, szampony, dezodoranty do użytku osobistego, preparaty kosmetyczne do kąpieli, woda kolońska, chusteczki nasączone płynami kosmetycznymi, preparaty i środki do czyszczenia, preparaty do czyszczenia protez zębowych, preparaty do czyszczenia rur odpływowych, preparaty do usuwania farb, mydła i preparaty do golenia, maseczki kosmetyczne, mleczko kosmetyczne, kosmetyki, kosmetyki dla zwierząt, kreda czyszcząca, kreda malarska, kremy kosmetyczne, kremy poolerujące, środki do usuwania lakierów, lakiery do paznokci, lakiery do włosów, lotony do włosów, preparaty do makijażu, mydła: dezodorujące, dezynfekujące, do ożywiania koloru

tkanin, lecznicze i przeciwpotowe, pasty do obuwia, papier ścierny, preparaty do czyszczenia papierowych tapet, wosk do parkietów, pasty do podłóg i mebli, proszki i płyny do zębów, perfumy, płyny po goleniu, pomadki do ust, pumeks, płyny do spryskiwaczy szyb, talk kosmetyczny, terpentyna, wazelina kosmetyczna, farby do włosów, preparaty do układania włosów, wywabiacze plam.

(111) **204676** (220) 2004 03 29 (210) 278474  
(151) 2008 03 19 (441) 2004 07 12  
(732) Henryk Szczepański, Poznań, PL.  
(540) pepesza  
(510), (511) **21** butelki.

(111) **204677** (220) 2004 04 23 (210) 279683  
(151) 2008 04 18 (441) 2004 07 26  
(732) LION-GRI EUROPE Spółka z o.o., Warszawa, PL.  
(540)



Kolor znaku: czerwony, biały, brązowy, czarny, żółty, zielony

(531) 1.3.2, 5.1.19, 11.3.1, 27.5.1, 29.1.15  
(510), (511) **33** wina, **35** usługi w zakresie sprzedaży hurtowej i detalicznej win pochodzących z Mołdawii.

(111) **204678** (220) 2004 05 17 (210) 280861  
(151) 2008 03 25 (441) 2004 08 23  
(732) Z.P.H. „Avic” Jakub Łuczak, Sopot, PL.  
(540) AVIC

(510), (511) **14** zegary, wyroby z metali szlachetnych i ich stopów, jak: puchary, breloki, medaliony, znaczki, naczynia, statuetki, plakietki, kubki, gadżety, **40** usługi graweronu, grawerowanie, drukowanie tekstów, rysunków, drukarstwo, offset, sitodruk, obróbka ręczna metalu, tampodruk, poligrafia.

(111) **204679** (220) 2004 05 18 (210) 280901  
(151) 2008 02 08 (441) 2004 08 23  
(732) TESCO / Polska / Sp. z o.o., Kraków, PL.  
(540)



Kolor znaku: biały, czarny, czerwony i odcienie

(531) 26.11.1, 27.5.1, 29.1.13  
(510), (511) **16** reprodukcje graficzne, fotografie, publikacje, plakaty, rysunki, ręczniki i serwetki papierowe, wykroje krawieckie, bannery z tworzyw sztucznych, torby, woreczki z papieru lub z folii z tworzyw sztucznych, taśmy przylepne dla celów domowych, kalkomanie, **18** bielizna osobista, bielizna przeciwpotowa, bluzki, rajstopy, pończochy, skarpetki, czapki, krawaty, kapelusze, buty sznurowane, obuwie sportowe i wizytowe, półbuty, ubrania dżersejowe, odzież sportowa i wodoodporna, krótkie koszulki bieliżniane, kamizelki, swetry, płaszcze i kostiumy kąpielowe, majtki, szlafroki, kąpielówki, koszule, marynarki, okrycia wełniane lub futrzane, okrycia wierzchnie, płaszcze, spodnice, suknie, kostiumy, szale, szaliki, chusty, wyprawki dziecięce ubraniowe, czepki kąpielowe, **25** bielizna osobista, bielizna przeciwpotowa, bluzki, rajstopy, pończochy, skarpetki, czapki, krawaty, kapelusze, buty sznurowane, obuwie sportowe i wizytowe, półbuty, ubrania dżersejowe, odzież sportowa i wodoodporna, krótkie koszulki bieliżniane, kamizelki, swetry, płaszcze i kostiumy kąpielowe, majtki, szlafroki, kąpielówki, koszule, marynarki, okrycia wełniane lub futrzane, okrycia wierzchnie, płaszcze, spodnice, suknie, kostiumy, szale, szaliki, chusty, wyprawki dziecięce ubraniowe, czepki kąpielowe, **28** sportowe artykuły, rękawice, pletwy pływac-

kie, ochraniacze, torby sportowe, dla narciarzy, rakiety, rzutki, zabawki i gadzety sportowe, sprzęt do wędkarstwa, narciarstwa, myślistwa, gimnastyki, **35** usługi informacji handlowej, informowanie o towarach w internecie, rozpowszechnianie materiałów reklamowych o odzieży i obuwiu, organizowanie wystaw handlowych i reklamowych odzieży i obuwia.

(111) **204680** (220) 2004 05 18 (210) 280902  
 (151) 2008 02 08 (441) 2004 08 23  
 (732) TESCO / Polska / Sp. z o.o., Kraków, PL.  
 (540)



Kolor znaku: biały, czerwony i odcienie, czarny  
 (531) 26.11.1, 27.5.1, 29.1.12

(510), (511) **16** reprodukcje graficzne, fotografie, publikacje, plakaty, rysunki, ręczniki i serwetki papierowe, wykroje krawieckie, bannery z tworzyw sztucznych, torby, woreczki z papieru lub z folii z tworzyw sztucznych, taśmy przylepne dla celów domowych, kalkomanie, **18** torby podróżne, turystyczne, sportowe, plażowe, na zakupy, skórzane, z materiałów powlekanych, na ubrania i akcesoria sportowe, pokrowce, parasole, portfele, portmonetki, walizki, **25** bielizna osobista, bielizna przeciwpotowa, bluzki, rajstopy, pończochy, skarpetki, czapki, krawaty, kapelusze, buty sznurowane, obuwie sportowe i wycieczkowe, półbuty, ubrania dżersejowe, odzież sportowa i wodoodporna, krótkie koszulki białe, kamizelki, swetry, płaszcze i kostiumy kąpielowe, majtki, szlafroki, kąpielówki, koszule, marynarki, okrycia wełniane lub futrzane, okrycia wierzchnie, płaszcze, spodnice, suknie, kostiumy, szale, szaliki, chusty, wyprawki dziecięce ubraniowe, czepki kąpielowe, **28** sportowe artykuły, rękawice, płetwy pływackie, ochraniacze, torby sportowe, dla narciarzy, rakiety, rzutki, zabawki i gadzety sportowe, sprzęt do wędkarstwa, narciarstwa, myślistwa, gimnastyki, **35** usługi informacji handlowej, informowanie o towarach w internecie, rozpowszechnianie materiałów reklamowych o odzieży i obuwiu, organizowanie wystaw handlowych i reklamowych odzieży i obuwia.

(111) **204681** (220) 2004 05 25 (210) 281197  
 (151) 2008 04 16 (441) 2004 09 06  
 (732) ZAO TechnoNICOL, Moskwa, RU.  
 (540)



(531) 26.4.2, 27.5.1

(510), (511) **17** kauczuki, gutaperka, żywica, azbest, mika i wyroby z tych materiałów nie ujęte w innych klasach, tworzywa sztuczne w formie wyciśniętej stosowane w produkcji, materiały uszczelniające, pakuły, materiały izolacyjne, rury elastyczne (połączenia rurowe) niemetalowe, **19** materiały budowlane niemetalowe, rury sztywne stosowane w budownictwie niemetalowe, asfalt, smoła i bitum, budynki przenośne niemetalowe, pomniki niemetalowe, **37** usługi budowlane, naprawcze i instalacyjne.

(111) **204682** (220) 2004 07 12 (210) 283078  
 (151) 2008 04 16 (441) 2004 10 18  
 (732) „SZYNAKA-MEBLE” Sp. z o.o., Lubawa, PL.  
 (540)



Kolor znaku: szary, zielony, czarny

(531) 26.2.1, 27.5.1, 29.1.13

(510), (511) **20** meble kuchenne, meble biurowe, szkolne i dziecięce, meble sklepowe, meble łazienkowe, meble mieszkaniowe, meble: krzesła, stoły i stoliki, ławy, sofy, fotele, kanapy, komody, kredensy, kufry, łóżka, półki, szafki, szafy, toaletki, sekretarzyki, biblioteki, re-

gały, meblościanki, **35** usługi w zakresie handlu detalicznego i hurtowego wyrobami meblowymi, eksport-import tych towarów.

(111) **204683** (220) 2004 08 20 (210) 284575  
 (151) 2008 04 17 (441) 2004 11 29  
 (732) Ogólnopolskie Centrum Dystrybucji „Hurt-Serwis”  
 Spółka z o.o., Warszawa, PL.  
 (540)

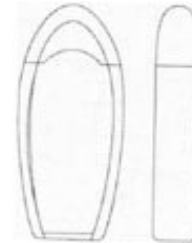

(531) 19.7.1

(510), (511) **03** środki myjące, czyszczące, polerujące, kosmetyczne, mydła, środki wybielające.

(111) **204684** (220) 2004 10 28 (210) 287104  
 (151) 2008 04 18 (441) 2005 02 07  
 (732) Mercur Sp. z o.o., Staniszcze Małe, PL.  
 (540) JAKOŚĆ BEZ KOMPROMISÓW QUALITÄT OHNE KOMPROMISSE

(510), (511) **29** bekon, drób, flaki, kaszanka, kiełbasy, kiełbasa krwista, krwawa kiszka, mięso, mięso wieprzowe, mięso wołowe, mięso konserwowane, mięso solone, smalec, szynka, wątróbka, paszтет z wątróbki, wędliny, zwierzyzna, dziczyzna.

(111) **204685** (220) 2005 01 05 (210) 289591  
 (151) 2008 04 21 (441) 2005 04 18  
 (732) „KOPRAS” Spółka z o.o., Wronki, PL.  
 (540)



Kolor znaku: niebieski, żółty, ciemnoszary, szary, czarny

(531) 15.1.17, 25.7.15, 26.3.1, 26.11.2, 27.5.1, 29.1.15

(510), (511) **06** konstrukcje przenośne metalowe zwłaszcza do zabezpieczania wykopów, konstrukcje metalowe budowlane, **37** usługi w zakresie robót ziemnych, budowy sieci wodociągowych i kanalizacyjnych, usługi związane z wypożyczaniem narzędzi i sprzętu budowlanego oraz konstrukcji przenośnych zwłaszcza do zabezpieczania wykopów, **39** usługi transportowe związane głównie z wynajmem środków transportu.

(111) **204686** (220) 2005 01 07 (210) 289677  
 (151) 2008 04 10 (441) 2005 04 18  
 (732) Mennica Polska Spółka Akcyjna, Warszawa, PL.  
 (540)



Kolor znaku: brązowy, zielony

(531) 26.4.2, 27.5.1, 29.1.12

(510), (511) **09** zewnętrzne nośniki pamięci, karty z pamięcią lub z mikroprocesorem: stykowe i bezstykowe, karty do realizacji płatności na rzecz określonych podmiotów na podstawie przedpłat, karty do dokonywania przedpłat, elektroniczne portmonetki, karty ID dla firm (identyfikacyjne, karty dostępu) lub dla szkół i uczelni, magnetyczne nośniki danych, czytniki, aparaty do przetwarzania informacji, urządzenia nadawcze, urządzenia do interkomunikacji, automaty bezobsługowe, parkometry, **35** zarządzanie systemami teleinformatycznymi, gromadzenie i udostępnianie informacji oraz danych i udostępnianie informacji o ważnych wydarzeniach (agencje informacji handlowej), tworzenie komputerowych baz danych, zarządzanie komputerowymi bazami danych i zbiorami informatycznymi, zarządzanie systemami transakcji realizowanych w przedpłatach, nadzór i zarządzanie serwerami aplikacji bazodanowych, doradztwo handlowe w zakresie wdrażania systemu karty miejskiej, udostępnianie zasobów serwerów do przetwarzania danych o sprzedaży biletów okresowych lub przedpłat, a także informowanie i promocja świadczonych usług w serwisach internetowych, zarządzanie systemami dystrybucji impulsów kodowanych na nośnikach (kartach z mikroprocesorami) wykorzystywanych w bezgotówkowych transakcjach opartych na przedpłatach: opracowywanie analiz danych sterowania terminalami, opracowywanie raportów technicznych i finansowych, przyjmowanie i obsługa reklamacji w zakresie usług kodowanych na kartach miejskich, usługi w zakresie grupowania we własnych placówkach obsługi klientów lub w placówkach partnerskich sieci dystrybucyjnych: terminali i automatów do kodowania biletów na kartach z pamięcią lub z mikroprocesorem oraz do personalizacji kart miejskich, automatów do zakupu biletów, ulotek informacyjnych, rozkładów jazdy, kart miejskich oraz biletów papierowych, a także doładowań kart przedpłaconych operatorów dla operatorów telefonii cyfrowej w celu umożliwienia nabywcom dogodnego zapoznania się z ofertą i dokonywania zakupów w/w usług i towarów, **36** rozliczanie finansowe transakcji, tworzenie i prowadzenie systemów bezgotówkowych transakcji w zakresie usług, transportu, komunikacji miejskiej, tworzenie i obsługa systemów pobierania opłat w służbie zdrowia, opłat za korzystanie z płatnych autostrad i parkingów, wdrażanie systemów elektronicznej płatności, usługi kolokacyjne, **38** usługi w zakresie komunikacji telefonicznej, przesyłania danych przy pomocy terminali komputerowych, organizowania systemów transmisyjnych do przekazywania danych, transmisji danych, komunikacji przez łącza telefonii komórkowej, usługi w zakresie obsługi aplikacji systemowych na serwerze telekomunikacyjnym w zakresie transmisji danych z terminali, usługi kolokacyjne dla serwerów aplikacyjnych osób trzecich wraz z udostępnianiem dostępu do sieci, zasilania energetycznego i wsparcia administratorów w ramach usług informatycznych i teleinformatycznych, **39** organizacja i operatorstwo systemu dystrybucji impulsów kodowanych na nośnikach (kartach z mikroprocesorami) wykorzystywanych w bezgotówkowych transakcjach opartych na przedpłatach, wypożyczanie urządzeń do dystrybucji impulsów kodowanych na nośnikach (kartach z mikroprocesorami), operatorstwo systemów kart miejskich (także komunikacyjnych), działalność operatorska w zakresie obsługi Warszawskiej Karty Miejskiej, instalowanie i reinstalacja urządzeń do obsługi kart miejskich, kodowanie biletów na karcie mikroprocesorowej, turystyka i zwiedzanie, organizacja turystyki i podróży, rezerwacja miejsc, usługi kurierskie w zakresie doręczania przesyłek, korespondencji, towarów, dostarczanie towarów zamówionych korespondencyjnie, usługi związane z parkowaniem samochodów, **41** prowadzenie szkoleń i doszkalanie użytkowników urządzeń działających w systemach transakcji realizowanych w przedpłatach, prowadzenie instruktażu obsługi urządzeń systemu transakcji realizowanych w przedpłatach, organizacja szkoleń i kursów w zakresie wdrażania systemów i nowych technologii, **42** analizy systemów komputerowych i informatycznych, projektowanie elektronicznych systemów przetwarzania danych, usługi projektowania informatycznego, programowanie komputerowe.

(111) **204687** (220) 2005 02 11 (210) 291028  
 (151) 2008 02 05 (441) 2005 05 16  
 (732) KNAUFMANN Sp. z o.o., Gdańsk, PL.  
 (540) knaufmann

(510), (511) **02** farby, kleje, zaprawy, **19** materiały budowlane, w szczególności tynki, zaprawy, kleje, **35** zgrupowanie dużych ilości towarów z zakresu materiałów budowlanych, w tym tynków, zapraw

towarów klejów w celu ułatwienia klientom zapoznania się z towarami, dokonania zakupów oraz dokonywania transakcji.

(111) **204688** (220) 2005 02 21 (210) 291430  
 (151) 2008 04 04 (441) 2005 05 30  
 (732) BACÓWKA Andrzej Chwist Spółka Jawna, Rajbrot, PL.  
 (540)

MAK BACA

Kolor znaku: ciemnobrązowy, jasnobrązowy

(531) 27.5.1, 29.1.7

(510), (511) **29** mięso, ryby, drób, dziczyzna, ekstrakty mięsne, konserwowane, suszone i gotowane owoce i warzywa, galaretki, dżemy, kompoty, jaja, mleko, produkty mleczne, oleje i tłuszcze jadalne, **30** kawa, herbata, kakao, cukier, ryż, tapioka, sago, kawa nienaturalna, mąka i produkty zbożowe, chleb, wyroby cukiernicze i słodycze, lody, miód, melasa (syropy), drożdże, proszek do pieczenia, sól, musztarda, ocet, sosy (przyprawy), lód, **31** produkty rolne, ogrodnicze, leśne oraz ziarna nie ujęte w innych klasach, żywe zwierzęta, świeże owoce i warzywa, nasiona, rośliny i kwiaty naturalne, karma dla zwierząt, sól dla piwowarstwa i gorzelnicy, **32** piwo, wody mineralne i gazowane oraz napoje bezalkoholowe, napoje owocowe i soki owocowe, syropy i inne preparaty do produkcji napojów zawarte w tej klasie, **33** napoje alkoholowe (z wyjątkiem piwa), **43** usługi zapotrzenia w żywność i napoje, tymczasowe zakwaterowanie.

(111) **204689** (220) 2005 02 24 (210) 291563  
 (151) 2008 04 30 (441) 2005 05 30  
 (732) Walentyna Paraska, Ustronie Morskie, PL.  
 (540) CZTERY PORY ROKU  
 (510), (511) **43** pensjonaty.

(111) **204690** (220) 2005 03 18 (210) 292671  
 (151) 2008 02 14 (441) 2005 06 27  
 (732) TELESTAR ELECTRONICS Ltd. Sp. z o.o., Warszawa, PL.  
 (540)

ELEMIS

Kolor znaku: czarny, pomarańczowy, biały

(531) 24.15.3, 27.5.1, 29.1.13

(510), (511) **09** odbiorniki telewizyjne, kamery widikonowe, kamery CCD, monitory, przełączniki, wzmacniacze, obudowy do kamer, głowice zdalnego sterowania kamerą, tory TV rentgenowskiej, tunery satelitarne, monitory cyfrowe, osprzęt do systemów TVP: zasilacze, pulpity, wysięgniki, stojaki monitorów, stoły sterownicze, przetwornice, obrotnice, obudowy do odbiorników telewizyjnych, obudowy do głośników, głowice telewizyjne, zestawy telewizji satelitarnej (mono, stereo).

(111) **204691** (220) 2005 03 24 (210) 292906  
 (151) 2008 04 10 (441) 2005 06 27  
 (732) Z.S.E. „OSPEL” Spółka Akcyjna, Wierbka, PL.  
 (540) GAZELA

(510), (511) **09** dzwonki elektryczne, gwizdki ostrzegawcze, elektryczne dzwonki do drzwi, dzwonki sygnalizacyjne, przekaźniki elektryczne, gongi elektryczne, elektryczne złącza do przewodów elektrycznych, zaciski do przewodów elektrycznych, kable elektryczne, elektryczne gniazdka wtyczkowe natynkowe i podtynkowe, telefoniczne gniazdka wtyczkowe natynkowe i podtynkowe, antenowe gniazdka wtyczkowe natynkowe i podtynkowe, komputerowe gniazdka wtyczkowe natynkowe i podtynkowe, elektryczne gniazdka przenośne, przedłużacze z przenośnymi gniazdami elektrycznymi, przekaźniki elektryczne, przełączniki elektryczne, puszkę przełącznikowe, elektryczne puszkę rozgałęźnikowe, elektryczne odgałęźniki, urządzenia elektryczne do sterowania, regulacji i do przełączeń,

elektryczne regulatory światła, ściemniacze światła dotykowe, czujniki podczerwieni, czujniki zbliżenia, przekaźniki podczerwieni dla funkcji przełączającej i sterującej źródłami światła, moduły sterownicze sterujące przerywaniem światła i/lub przyciemnianiem światła, pulpity rozdzielcze, elektryczne tablice rozdzielcze, elektryczne szafy rozdzielcze, syreny elektryczne, transformatory dzwonek, przyciski do dzwonek, wyłączniki elektryczne natynkowe i podtynkowe podświetlane, wyłączniki elektryczne natynkowe i podtynkowe: jednobiegunowe, dwugrupowe, schodowe, krzyżowe, zwierne dzwonek, zwierne oświetleniowe: elektryczne wyłączniki samoczynne, elektryczne wyłączniki żaluzjowe, wyłączniki zdalnie sterowane, wyłączniki sterowane pamięcią.

(111) **204692** (220) 2005 04 01 (210) 293188  
 (151) 2008 03 25 (441) 2005 07 11  
 (732) Politechnika Wroclawska, Wrocław, PL.  
 (540)



Kolor znaku: szary, czarny  
 (531) 26.4.1, 27.5.1, 29.1.6, 29.1.8  
 (510), (511) **09** publikacje elektroniczne, programy komputerowe, **16** afisze, plakaty, albumy, blankiety, broszury, druki, emblematy, kalendarze, katalogi, koperty, karty pocztowe, książki, materiały do nauczania, notatniki, notesy, papier listowy, papeteria, pióra, ołówki, plakaty, okładki, obwoluty, **18** aktówki, dyplomaty, portfele na karty wizytowe, plecaki, teczki, torby podróżne, torebki, **25** bluzki, bluzy, czapki, koszulki, obuwie sportowe, szaliki, **35** organizacja wystaw handlowych i reklamowych w zakresie osiągnięć naukowo-technicznych oraz zarządzanie tymi wystawami, organizacja pokazów i prezentacji osiągnięć naukowo-technicznych, organizacja i prowadzenie reklamy wystaw, pokazów, seminariów, sympozjów, konferencji i imprez kulturalnych, rozpowszechnianie materiałów reklamowych i ogłoszeń, **41** usługi w zakresie kształcenia wysokokwalifikowanych specjalistów i kadr naukowych, nauczanie korespondencyjne, publikacja elektroniczna on-line książek i periodyków, usługi wydawnicze, publikowanie książek i innych tekstów, publikowanie tekstów innych niż reklamowe, **42** usługi w zakresie prowadzenia badań naukowych, wykonywania opinii i ekspertyz naukowych oraz inżynierskich, projektowania technicznego, pomiarów, testowania, programowania komputerów, usługi w zakresie zarządzania przedsięwzięciami informatycznymi, administrowanie stronami sieciowymi, analizy systemów komputerowych, architektura, prace badawczo-rozwojowe, prace naukowe, badawcze, wdrożeniowe, instalacje oprogramowania komputerowego, projektowanie systemów komputerowych.

(111) **204693** (220) 2005 04 01 (210) 293195  
 (151) 2008 03 25 (441) 2005 07 11  
 (732) Selena S.A., Wrocław, PL.  
 (540)



Kolor znaku: żółty, czerwony  
 (531) 27.5.1, 29.1.12  
 (510), (511) **01** kleje do celów budowlanych i przemysłowych, **17** piany poliuretanowe do montażu okien i drzwi, izolacji, wypełnień i uszczelniania-stosowane w budownictwie, masy uszczelniające stosowane w budownictwie, masy silikonowe, akrylowe.

(111) **204694** (220) 2005 04 04 (210) 293272  
 (151) 2008 05 06 (441) 2005 07 11  
 (732) Przedsiębiorstwo Handlowe „MEDOX” Lepiarz Jarosław, Lepiarz Alicja-Spółka Jawna, Jaworzno, PL.

(540)



Kolor znaku: jasnozielony, zielony, żółty, czarny, ciemnoszary, biały  
 (531) 19.3.3, 19.3.21, 25.1.15, 26.1.4, 27.5.1, 29.1.15  
 (510), (511) **01** kleje inne niż do papieru lub do użytku domowego, preparaty do klejenia, preparaty do odklejania, silikon, żywice syntetyczne w stanie surowym, **16** kleje do papieru lub do użytku domowego i ich opakowania.

(111) **204695** (220) 2005 04 04 (210) 293273  
 (151) 2008 05 06 (441) 2005 07 11  
 (732) Przedsiębiorstwo Handlowe „MEDOX” Lepiarz Jarosław, Lepiarz Alicja-Spółka Jawna, Jaworzno, PL.  
 (540)



Kolor znaku: czerwony, niebieski, biały, jasnoniebieski, czarny, szary  
 (531) 19.3.3, 19.3.21, 25.1.15, 26.1.4, 27.5.1, 29.1.15  
 (510), (511) **01** kleje inne niż do papieru lub do użytku domowego, preparaty do klejenia, preparaty do odklejania, silikon, żywice syntetyczne w stanie surowym, **16** kleje do papieru lub do użytku domowego i ich opakowania.

(111) **204696** (220) 2005 04 04 (210) 293274  
 (151) 2008 05 06 (441) 2005 07 11  
 (732) Przedsiębiorstwo Handlowe „MEDOX” Lepiarz Jarosław, Lepiarz Alicja-Spółka Jawna, Jaworzno, PL.  
 (540)

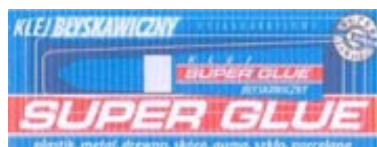

Kolor znaku: niebieski i odcienie, granatowy, czerwony, biały, jasnoniebieski, szary, czarny  
 (531) 19.13.1, 19.13.3, 25.1.15, 26.1.4, 27.5.1, 29.1.15  
 (510), (511) **01** kleje inne niż do papieru lub do użytku domowego, preparaty do klejenia, preparaty do odklejania, silikon, żywice syntetyczne w stanie surowym, **16** kleje do papieru lub do użytku domowego i ich opakowania.

(111) **204697** (220) 2005 04 04 (210) 293275  
 (151) 2008 05 06 (441) 2005 07 11  
 (732) Przedsiębiorstwo Handlowe „MEDOX” Lepiarz Jarosław, Lepiarz Alicja-Spółka Jawna, Jaworzno, PL.  
 (540)



Kolor znaku: niebieski i odcienie, jasnoniebieski, szary, czarny, granatowy, biały, czerwony,  
 (531) 19.3.3, 19.3.21, 25.1.15, 26.1.4, 27.5.1, 29.1.15  
 (510), (511) **01** kleje inne niż do papieru lub do użytku domowego, preparaty do klejenia, preparaty do odklejania, silikon, żywice syn-

tetyczne w stanie surowym, **16** kleje do papieru lub do użytku domowego i ich opakowania.

(111) **204698** (220) 2005 04 04 (210) 293276  
 (151) 2008 05 06 (441) 2005 07 11  
 (732) Przedsiębiorstwo Handlowe „MEDOX” Lepiarz Jarosław,  
 Lepiarz Alicja-Spółka Jawna, Jaworzno, PL.  
 (540)



Kolor znaku: niebieski, granatowy i odcienie, żółty, biały, czarny  
 (531) 19.3.3, 19.3.21, 25.1.15, 26.1.4, 27.5.1, 29.1.14

(510), (511) **01** kleje inne niż do papieru lub do użytku domowego, preparaty do klejenia, preparaty do odklejania, silikon, żywice syntetyczne w stanie surowym, **16** kleje do papieru lub do użytku domowego i ich opakowania.

(111) **204699** (220) 2005 04 04 (210) 293277  
 (151) 2008 05 06 (441) 2005 07 11  
 (732) Przedsiębiorstwo Handlowe „MEDOX” Lepiarz Jarosław,  
 Lepiarz Alicja-Spółka Jawna, Jaworzno, PL.  
 (540)



Kolor znaku: żółty, szary i odcienie, czarny, biały  
 (531) 19.3.3, 19.3.21, 25.1.15, 26.1.4, 27.5.1, 29.1.14

(510), (511) **01** kleje inne niż do papieru lub do użytku domowego, preparaty do klejenia, preparaty do odklejania, silikon, żywice syntetyczne w stanie surowym, **16** kleje do papieru lub do użytku domowego i ich opakowania.

(111) **204700** (220) 2005 05 20 (210) 295371  
 (151) 2008 04 10 (441) 2005 08 22  
 (732) JMS Sports Spółka z o.o., Łódź, PL.  
 (540)



Kolor znaku: czarny, szary

(531) 1.1.1, 1.1.4, 26.11.2, 27.5.1, 29.1.6, 29.1.8  
 (510), (511) **28** przyrządy gimnastyczne, rękawice bokserskie i worki treningowe, stacjonarne rowery treningowe, przyrządy do wyposażenia siłowni, **41** usługi świadczone przez kluby sportowe w zakresie kultury fizycznej.

(111) **204701** (220) 2005 07 08 (210) 297547  
 (151) 2008 04 29 (441) 2005 10 17  
 (732) DGL Aleksander Pitura, Zgorzelec, PL.  
 (540)

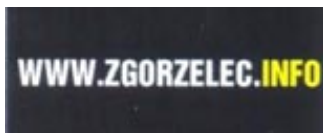

Kolor znaku: czarny, biały, żółty  
 (531) 24.17.1, 27.5.1, 29.1.13

(510), (511) **35** reklama za pośrednictwem sieci komputerowej, rozpowszechnianie ogłoszeń reklamowych, dystrybucja materiałów reklamowych-próbek, druków, ulotek, prospektów, broszur, publikowanie tekstów reklamowych, wynajmowanie powierzchni na cele reklamowe, reklama radiowa, **41** fotoreportaż, **42** aktualizacja oprogramowania komputerowego, projektowanie oprogramowania komputerowego.

(111) **204702** (220) 2005 07 29 (210) 298386  
 (151) 2007 12 07 (441) 2005 10 31  
 (732) „BN OFFICE FURNITURE” Spółka z o.o., Krosno, PL.  
 (540)

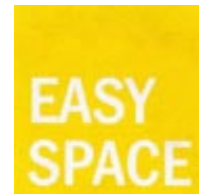

Kolor znaku: biały, żółty

(531) 27.5.1, 29.1.12  
 (510), (511) **20** meble, w tym meble biurowe, wykończeniowe elementy do mebli, **35** prowadzenie sklepu/hurtowni z następującymi towarami: meble, maszyny biurowe, komputery, koparki, fotokoparki, faksy, kalkulatory, telefony, wideofony, telewizory, aparaty radiowe, dyski kompaktowe, dyski optyczne, dyskietki, monitory, aparatura radiotelefoniczna, rzutniki, skanery, słuchawki i wzmacniacze, doradztwo w zakresie prowadzenia działalności gospodarczej, informacja o działalności gospodarczej, badania rynku, **42** projektowanie wnętrz i dekoracji wnętrz, wzornictwo przemysłowe.

(111) **204703** (220) 2005 07 29 (210) 298387  
 (151) 2007 12 07 (441) 2005 10 31  
 (732) „BN OFFICE FURNITURE” Spółka z o.o., Krosno, PL.  
 (540)



Kolor znaku: biały, czerwony

(531) 27.5.1, 29.1.12  
 (510), (511) **20** meble, w tym meble biurowe, wykończeniowe elementy do mebli, **35** prowadzenie sklepu/hurtowni z następującymi towarami: meble, maszyny biurowe, komputery, koparki, fotokoparki, kalkulatory, telefony, wideofony, telewizory, aparaty radiowe, dyski kompaktowe, dyski optyczne, dyskietki, monitory, aparatura radiotelefoniczna, rzutniki, skanery, słuchawki i wzmacniacze, doradztwo w zakresie prowadzenia działalności gospodarczej, informacja o działalności gospodarczej, badania rynku, **42** projektowanie wnętrz i dekoracji wnętrz, wzornictwo przemysłowe.

(111) **204704** (220) 2005 09 12 (210) 299898  
 (151) 2008 04 17 (441) 2005 12 27  
 (732) BACÓWKA Andrzej Chwist Spółka Jawna, Rajbrot, PL.  
 (540)



Kolor znaku: jasnobrązowy, ciemnobrązowy

(531) 27.5.1, 29.1.7  
 (510), (511) **29** konserwowane, suszone i gotowane owoce i warzywa, galaretki, dżemy, kompoty, jaja, mleko, oleje i tłuszcze jadalne, **30** kawa, herbata, kakao, cukier, ryż, tapioka, sago, kawa nienaturalna, mąka i produkty zbożowe, chleb, wyroby cukiernicze i słodkie, lody, miód, melasa (syropy), drożdże, proszek do pieczenia, sól, musztarda, ocet, sosy (przyprawy), lód, **31** produkty rolne, ogrod-



nicze, leśne oraz ziarna nie ujęte w innych klasach, żywe zwierzęta, świeże owoce i warzywa, nasiona, rośliny i kwiaty naturalne, karma dla zwierząt, słoń, **43** usługi zaopatrzenia w żywność i napoje, tymczasowe zakwaterowanie.

(111) **204705** (220) 2005 09 20 (210) 300219  
(151) 2008 04 24 (441) 2005 12 27  
(732) AUDIO KLAN Janusz Prządka Spółka Jawna, Warszawa, PL.  
(540)



Kolor znaku: czarny, biały, czerwony

(531) 26.3.1, 26.11.1, 27.5.1, 29.1.13

(510), (511) **09** urządzenia i aparaty do odtwarzania dźwięku, urządzenia do nagrywania, transmisji lub reprodukcji dźwięku lub obrazu, szczególnie odtwarzanie płyt kompaktowych, odbiorniki audio-video, głośniki, odbiorniki TV, wzmacniacze, urządzenia i przyrządy elektryczne przewodzące (akcesoria), **35** administrowanie działalności handlowej w branży audio-video, pomoc w zarządzaniu w zakresie działalności handlowej przedsiębiorstw handlowych w branży audio-video, organizowanie wystaw sprzętu audio-video w celach handlowych i reklamowych, rozpowszechnianie materiałów reklamowych sprzętu audio-video, sprzedaż promocyjna sprzętu audio-video, **37** naprawy i usługi instalacyjne urządzeń wymienionych wyżej (serwis), **39** dystrybucja towarów, magazynowanie i składowanie towarów, **41** wypożyczanie sprzętu audio-video, organizacja szkolenia edukacyjnego związanego z użytkowaniem wyżej wymienionego sprzętu.

(111) **204706** (220) 2005 11 10 (210) 302150  
(151) 2008 05 07 (441) 2006 02 20  
(732) Axel Springer Polska Sp. z o.o., Warszawa, PL.  
(540) NARODOWY AUTO TEST

(510), (511) **09** nośniki elektroniczne, **16** książki, dzienniki, czasopisma, **41** organizowanie konkursów.

(111) **204707** (220) 2005 11 21 (210) 302562  
(151) 2008 04 16 (441) 2006 03 06  
(732) LABORATOIRE GARNIER & CIE (Société en nom collectif), Paryż, FR.

(540) Skóra muśnięta słońcem

(510), (511) **03** perfumy, wody toaletowe, żele, sole do kąpieli i pod prysznic nie do celów medycznych, mydła toaletowe, dezodoranty do ciała, kosmetyki, w szczególności kremy, mleczka, lotiony, żele i pudry do twarzy, ciała i rąk, produkty kosmetyczne i preparaty do opalania i po opalaniu oraz do ochrony przeciwsłonecznej, preparaty do makijażu, szampony, żele, spraye, pianki i balsamy do stylizacji i pielęgnacji włosów, lakiery do włosów, preparaty do koloryzacji i dekoloryzacji włosów, preparaty do trwałej ondulacji i skręcania włosów, olejki eteryczne do użytku osobistego.

(111) **204708** (220) 2006 01 19 (210) 305017  
(151) 2008 02 12 (441) 2006 05 02  
(732) EUKONTAKT WARSZAWA-BERLIN-WIEDEŃ-BARCELONA Sp. z o.o., Warszawa, PL.  
(540)



Kolor znaku: ciemnoszary, niebieski, żółty, czarny

(531) 1.17.1, 1.17.25, 21.1.14, 26.4.1, 27.5.1, 29.1.14

(510), (511) **35** doradztwo w zakresie prowadzenia działalności gospodarczej, ekspertyzy w działalności gospodarczej, **41** seminaria (organizowanie i prowadzenie).

(111) **204709** (220) 2006 01 25 (210) 305290  
(151) 2008 04 18 (441) 2006 05 02  
(732) „ZIMNY” Dariusz Zimny, Łódź, PL.  
(540)



Kolor znaku: czerwony, granatowy, biały, czarny

(531) 18.1.21, 26.4.2, 26.11.1, 27.5.1, 29.1.14

(510), (511) **09** akumulatory elektryczne do pojazdów, alarmy samochodowe, etykiety na towarach elektroniczne, gaśnice, hologramy, karty magnetyczne kodowane, dyski kompaktowe optyczne, programy komputerowe ładowalne, gry komputerowe na nośnikach CD i DVD, programy gry komputerowe, software, oprogramowanie stałe komputerowe, nagrane, podkładki pod myszy, urządzenia nawigacyjne dla pojazdów, prostowniki prądu, publikacje elektroniczne, radia samochodowe, tablice ogłoszeń elektroniczne, urządzenia do ochrony osobistej przed wypadkami, **12** ambulanse, autoalarmy, autobusy, bagażniki do pojazdów, bagażniki na narty do samochodów, pojazdy chłodnie, klocki hamulcowe do pojazdów, łańcuchy przeciwpoślizgowe, markizy samochodowe, bagażniki do pojazdów, pokrowce na pojazdy, rolety do samochodów, **16** atlasy, bloczki do pisania, kalendarze, kalendarze z kartkami do zdzierania, katalogi, mapy, notesy podręczne, plany, **28** pojazdy [zabawki], zabawki, **35** organizowanie konkursów w celach handlowych i marketingowych, agencje informacji handlowej, agencje reklamowe, pozyskiwanie danych do komputerowych baz danych, systematyzacja komputerowych baz danych, komputerowe zarządzanie plikami, wyszukiwanie informacji w plikach komputerowych, pokazy towarów, rozpowszechnianie materiałów reklamowych, reklama za pośrednictwem sieci komputerowej, wynajmowanie powierzchni na cele reklamowe, reklamy, reklamy korespondencyjne, badania rynku, sortowanie danych w bazach komputerowych, promocja sprzedaży, organizowanie targów w celach handlowych lub reklamowych, organizacja wystaw w celach handlowych lub reklamowych, **36** informacja o ubezpieczeniach, doradztwo w sprawach ubezpieczenia, informacje w sprawach ubezpieczenia, **37** czyszczenie pojazdów, lakiernictwo, mycie pojazdów, obsługa pojazdów, naprawa pojazdów, polerowanie pojazdów, usługi stacji obsługi samochodów, wulkanizacja opon, **38** łączność poprzez terminale komputerowe, ogłoszenia elektroniczne, poczta elektroniczna, przesyłanie informacji, przesyłanie informacji tekstowej i obrazowej przy pomocy komputera, przekaz satelitalny, **41** organizowanie konkursów edukacyjnych lub rozrywkowych, organizowanie zawodów sportowych, **42** konwersja danych lub dokumentów na formę elektroniczną, konwersja danych przez programy komputerowe, testowanie pojazdów.

(111) **204710** (220) 2006 01 30 (210) 305473  
(151) 2008 01 04 (441) 2006 05 15  
(732) JERONIMO MARTINS DYSTRYBUCCJA S.A., Kostrzyn, PL.  
(540)



Kolor znaku: biały, zielony i jego odcienie, żółty, czerwony, szary i jego odcienie

(531) 25.1.6, 26.11.2, 27.5.1, 29.1.15

(510), (511) **30** makarony.

(111) **204711** (220) 2006 03 01 (210) 306823  
 (151) 2008 01 18 (441) 2006 06 12  
 (732) „ALNOR-SYSTEMY WENTYLACJI” Sp. z o.o., Wola Mrokowska, PL.  
 (540) aluduct  
 (510), (511) **06** metalowe, zwłaszcza aluminiowe giętkie przewody do instalacji kominowych, klimatyzacji, **11** elastyczne przewody do wentylacji, klimatyzacji skonstruowane ze spiral otoczonych folią z otuliną izolacyjną lub bez tej otuliny.

(111) **204712** (220) 2006 03 01 (210) 306824  
 (151) 2008 01 18 (441) 2006 06 12  
 (732) „ALNOR-SYSTEMY WENTYLACJI” Sp. z o.o., Wola Mrokowska, PL.  
 (540) sonolight  
 (510), (511) **06** metalowe, zwłaszcza aluminiowe giętkie przewody do instalacji kominowych, klimatyzacji, **11** elastyczne przewody do wentylacji, klimatyzacji skonstruowane ze spiral otoczonych folią z otuliną izolacyjną lub bez tej otuliny.

(111) **204713** (220) 2006 03 09 (210) 307353  
 (151) 2008 04 30 (441) 2006 06 12  
 (732) INSTAL-PROJEKT Gawłowsky, Ścierzyński Spółka jawna, Nowa Wieś k/Włocławka, PL.  
 (540) coel  
 (510), (511) **11** grzejniki centralnego ogrzewania.

(111) **204714** (220) 2006 04 04 (210) 308661  
 (151) 2008 03 25 (441) 2006 07 10  
 (732) INTER CARS S.A., Warszawa, PL.  
 (540)



Pewność dobrych usług!

Kolor znaku: granatowy, biały, zielony, czarny  
 (531) 26.4.1, 26.5.1, 27.5.1, 29.1.14  
 (510), (511) **12** pojazdy mechaniczne lądowe, samochody i motocykle, silniki, części składowe mechanizmów sprzęgania napędu pojazdów lądowych, części zamienne do tych pojazdów i silników, akcesoria samochodowe, urządzenia chroniące pojazdy przed kradzieżą, **35** usługi prowadzenia sklepu/hurtowni z samochodami, motocyklami, częściami zamiennymi, akcesoriami, wyposażeniem, sprzętem radiowym i audio-video do tych pojazdów, **37** wynajmowanie maszyn i urządzeń wykorzystywanych do dokonywania napraw samochodów i pojazdów lądowych, usługi w zakresie obsługi i napraw pojazdów mechanicznych, usługi stacji obsługi samochodów, zabezpieczanie pojazdów przed korozją, mycie pojazdów, instalacja urządzeń zabezpieczających pojazdy przed kradzieżą, naprawa i obsługa serwisowa tych urządzeń, **39** wynajmowanie pojazdów mechanicznych i samochodów osobowych.

(111) **204715** (220) 2006 04 05 (210) 308920  
 (151) 2008 03 25 (441) 2006 07 10  
 (732) Ośrodek Szkolenia Kierowców „ZNAK” S.C. Samsel Witold, Samsel Eugenia, Ostrołęka, PL.  
 (540)



Kolor znaku: żółty, biały, czarny  
 (531) 7.11.10, 18.7.1, 27.5.1, 29.1.13

(510), (511) **12** autobusy, bagażniki, pojazdy, przyczepy pojazdów, pokrowce na siedzeniach, rowery, samochody, traktory, ciągniki, szyby do pojazdów, **16** afisze, plakaty, broszury, czasopisma, periodyki, druki, drukowane materiały, dokumenty (obwoluty, okładki papierowe, segregatory), fotografie, książki, papier do pisania (listy), materiały piśmienne, notatniki (notesy), materiały do nauczania, okładki, obwoluty (papiernictwo), papierowe opakowania, przylepne materiały do celów papierniczych, publikacje, stemple (pieczętki), sztyldy z papieru, kartonu, teczek, skoroszyty (artykuły biurowe), zakładki do książek, zeszyty, **20** tablice na ogłoszenia, sztyldy z drewna lub tworzyw sztucznych, tablice ogłoszeniowe, tabliczki ogłoszeniowe w postaci wywieszek.

(111) **204716** (220) 2006 04 10 (210) 309267  
 (151) 2008 04 30 (441) 2006 07 24  
 (732) Przedsiębiorstwo Usług Specjalistycznych „TERMATEX” Sp. z o.o., Ostojów, PL.  
 (540)



Kolor znaku: biały, czarny, czerwony

(531) 27.5.1, 29.1.12  
 (510), (511) **11** urządzenia i instalacje do ogrzewania, wytwarzania pary i do suszenia, kotły grzewcze, palniki: palniki na owies i pelety ze słomy i drewna, palniki olejowe i gazowe, palniki żarowe, urządzenia zasilające kotły grzewcze: podajniki, komory buforowe, przenośniki, wyciągi wentylacyjne, zawory regulujące poziom w zbiornikach, kanały kominowe, instalacje i aparatura sanitarna: bidety, kompakty WC, umywalki, brodziki, wanny łazienkowe, **35** usługi agencji importowo-eksportowej, usługi pośrednictwa handlowego na rzecz firm krajowych i zagranicznych, zgrupowanie na rzecz osób trzecich różnych towarów pozwalające nabywcy wygodnie je oglądać i kupować w hurtowniach sklepach i na stronie internetowej wyspecjalizowanej w branży: energooszczędnych palników na owies do kotłów grzewczych, bitumicznych materiałów pokrywowych (papy termozgrzewalne, zgrzewalne, modyfikowane, gonty bitumiczne), dachowych materiałów termoizolacyjnych, urządzeń i akcesoriów dachowych, maszyn i urządzeń budowlanych-do transportu pionowego materiałów i osób, materiałów i wyrobów budowlanych, ceramiki budowlanej, marketing, usługi reklamowe i promocyjne, dystrybucja materiałów reklamowych, próbek i wzorów wyrobów, organizacja pokazów, targów i wystaw w celach handlowych lub reklamowych, doradztwo i pomoc w zakresie organizowania i prowadzenia działalności gospodarczej, usługi badania rynku, **37** usługi budowlano-montażowe i remontowe w zakresie budownictwa ogólnego i przemysłowego, wykonywanie pokryć dachowych w technologii pap termozgrzewalnych i pokryć dachowych w technologii folii PVC, wykonywanie obudów ścian w systemach płyt warstwowych, roboty elewacyjne i dociepleniowe elewacji i stropodachów, wykonywanie robót ogólnobudowlanych związanych z przygotowaniem terenu pod budowę, fundamentowaniem, montażem budowli, obiektów przemysłowych i użyteczności publicznej z elementów prefabrykowanych, roboty ziemne, burzenie i rozbiórka obiektów budowlanych, budowlane roboty izolacyjne, stawianie rusztowań, budowlane roboty wykończeniowe: murarstwo, tynkowanie, malowanie, posadzkarstwo, tapetowanie i oblicowywanie ścian, zakładanie stolarki budowlanej, usługi budowlane i remontowe nawierzchni dróg, ulic, autostrad, lotnisk, parkingów i mostów, wykonywanie instalacji budowlanych: elektrycznych, gazowych, wodno-kanalizacyjnych, instalacji centralnego ogrzewania i wentylacyjno-klimatyzacyjnych, instalowanie, naprawy i konserwacja palników na owies do kotłów co, maszyn i urządzeń do transportu pionowego, **39** usługi transportowe i spedycyjne, towarowy transport drogowy pojazdami uniwersalnymi i specjalistycznymi, składowanie, magazynowanie, przechowywanie, przeładunek, pakowanie, sortowanie, konfekcjonowanie i dostarczanie towarów, dystrybucja maszyn do transportu pionowego, dachowych bitumicznych materiałów pokrywowych i materiałów termoizolacyjnych, usługi informacyjne i pośrednictwo w zakresie transportu i spedycji, **40** obróbka materiałowa, formowanie, obróbka plastyczna, suszenie, szklwienie, szlifowanie, zginiatanie, wypalanie,

wulkanizacja, obróbka metali, obróbka wiórowa, powlekanie metali, recykling odpadków i odpadów, kompletowanie maszyn, urządzeń i materiałów budowlanych na zamówienie, **41** usługi związane z nauczaniem i kształceniem zawodowym, organizowanie i prowadzenie kursów i szkoleń zawodowych w zakresie instalowania palników na owies do kotłów grzewczych, maszyn do transportu pionowego, wykonawstwa i technologii materiałów termoizolacyjnych oraz pokryć dachowych, usługi związane z organizacją imprez kulturalnych, rekreacyjnych, rozrywkowych i wypoczynkowych, **42** prace badawczo-wdrożeniowe, prace projektowe, ekspertyzy inżynierskie, badania techniczne, badania chemiczne, testowanie materiałów, kontrola jakości, doradztwo budowlane w zakresie instalowania palników na owies do kotłów grzewczych, zastosowania maszyn do transportu pionowego oraz wykonawstwa robót budowlanych, w szczególności: pokryć dachowych, obudów ścian, robót elewacyjnych i dociepleniowych, wzornictwo przemysłowe.

(111) **204717** (220) 2006 04 10 (210) 309287  
 (151) 2008 04 30 (441) 2006 07 24  
 (732) Pracownia Inżynierska „KLOTOIDA” Mirosław Bajor, Andrzej Zygmunt Spółka Jawna, Kraków, PL.  
 (540)



Kolor znaku: czarny, czerwony

(531) 24.15.2, 26.3.2, 26.11.1, 27.5.1, 29.1.12  
 (510), (511) **40** usługi poligraficzne, **41** usługi z zakresu tłumaczenia, usługi z zakresu nauki języków obcych, **42** usługi z zakresu projektowania budowlanego, urbanistycznego, technologicznego.

(111) **204718** (220) 2006 04 19 (210) 309727  
 (151) 2008 05 08 (441) 2006 07 24  
 (732) P.P.H.U. „BIG SPORT” Paweł Janowski, Lubochnia, PL.  
 (540) BIG SPORT  
 (510), (511) **25** czapki, nakrycia głowy, szaliki, getry, kołnierze, skarpetki, odzież, koszulka sportowa, **35** eksport-import, prowadzenie sklepu i hurtowni z odzieżą, **40** krawiectwo, dziewiarstwo.

(111) **204719** (220) 2006 04 25 (210) 310016  
 (151) 2008 02 19 (441) 2006 08 07  
 (732) Powszechny Zakład Ubezpieczeń S.A., Warszawa, PL.  
 (540) Telepolisa  
 (510), (511) **36** ubezpieczenia, w tym ubezpieczanie następstw nieszczęśliwych wypadków uczestników wyjazdów, wczasów i wycieczek, usługi agencji ubezpieczeniowych, informacja o ubezpieczeniach, doradztwo ubezpieczeniowe, wszystkie w/w usługi świadczone także w trybie on-line.

(111) **204720** (220) 2006 05 22 (210) 310994  
 (151) 2008 05 07 (441) 2006 09 04  
 (732) PRZEDSIĘBIORSTWO WIELOBRANŻOWE „ARTIFEX” Ludomira Mania, Poznań, PL.  
 (540)



(531) 5.3.11, 27.5.1  
 (510), (511) **05** herbaty lecznicze, zioła lecznicze, **29** susz owocowy, susz owocowy aromatyzowany, **30** herbaty czarne, herbaty czarne aromatyzowane, herbaty zielone, herbaty zielone aromatyzowane, zioła i mieszanki (herbaty) ziołowe stosowane do celów innych niż

medyczne, zioła pojedyncze, mieszanki ziołowe, mieszanki ziołowo-owocowe, mieszanki ziołowo-owocowe aromatyzowane.

(111) **204721** (220) 2006 05 24 (210) 311144  
 (151) 2008 02 18 (441) 2006 09 04  
 (732) Fundacja Rozwoju Kardiologii, Zabrze, PL.  
 (540) FRK PROCORDIS  
 (510), (511) **10** aparatura i urządzenia laboratoryjne do celów medycznych, aparatura do analiz do celów medycznych, urządzenia, aparatura i instrumenty medyczne, w tym chirurgiczne, aparatura do mierzenia ciśnienia krwi, elektrokardiografy, implanty, protezy narządów ludzkich, pompy do celów medycznych, pompy wspomaganie serca, stymulatory serca, sztuczne serca, urządzenia i przyrządy do przemieszczania inwalidów zawarte w tej klasie, roboty kardiologiczne, **35** usługi promocyjne i reklamowe związane ze wspieraniem i stymulowaniem rozwoju kardiologii, usługi promocyjne i reklamowe w zakresie promowania zdrowego życia, zdrowej żywności oraz racjonalnego odżywiania, usługi związane z promocją sprzedaży dla osób trzecich, **42** usługi związane z atestacją, testowaniem i badaniami jakościowymi wyrobów żywnościowych oraz napojów, w szczególności tzw. „zdrowej żywności”, usługi w zakresie badań bakteriologicznych i chemicznych, usługi w zakresie badań z dziedziny fizyki i fizyki medycznej, usługi w zakresie projektowania specjalistycznych programów komputerowych dla obsługi i kontroli pracy protez serca i protez zastawek serca, usługi w zakresie projektowania oprogramowania w dziedzinie pomocy medycznej świadczonej pacjentom z wszczepionymi protezami zastawek serca lub protezą serca, usługi w zakresie projektowania programów komputerowych do obsługi specjalizowanych urządzeń badawczych konstrukcji własnej znajdujących zastosowanie w medycynie klinicznej, zwłaszcza w kardiologii i kardiologii np. stymulatorów pracy serca, mechanicznych i niemechanicznych pomp krwi oraz mechanicznych protez komór serca lub/i sztucznego serca, usługi w zakresie testowania materiałów i surowców wykorzystywanych do wytwarzania protez serca i/lub protez zastawek serca, ekspertyzy świadczone przez wysoko wykwalifikowaną kadrę inżynierską w zakresie zastosowań nowych materiałów i surowców używanych do budowy protez serca, protez zastawek serca a także innych urządzeń stosowanych w kardiologii w tym urządzeń wspomagających pracę serca, ekspertyzy związane z pracą protez serca i protez zastawek serca.

(111) **204722** (220) 2006 06 02 (210) 311499  
 (151) 2008 03 25 (441) 2006 09 04  
 (732) „Inspiracje dla biznesu” Iwona Nowakowska-Skop, Warszawa, PL.  
 (540)



Kolor znaku: szary, niebieski  
 (531) 26.15.1, 27.5.1, 29.1.12  
 (510), (511) **35** doradztwo i pomoc w zarządzaniu i organizacji przedsiębiorstwem, przy prowadzeniu działalności gospodarczej, reklama, targi, promocja sprzedaży, pozyskiwanie informacji o działalności gospodarczej, **39** organizowanie podróży, usługi biura podróży z wyjątkiem rezerwacji hoteli i pensjonatów, **41** edukacja, kształcenie, szkolenia, warsztaty, kursy (korespondencyjne), konferencje, kongresy, seminaria, zjazdy, konkursy, wystawy, klubowe usługi dotyczące rozrywki i nauczania, usługi wydawnicze, publikowanie książek, tekstów, publikacje elektroniczne, organizacja obozów, gry-obsługa on-line.

(111) **204723** (220) 2006 06 05 (210) 311603  
 (151) 2008 02 27 (441) 2006 09 18  
 (732) Monika Roguska, Warszawa, PL.

(540)



Kolor znaku: szary, czarny, czerwony

(531) 1.1.17, 2.1.14, 17.5.1, 27.5.1, 29.1.13

(510), (511) **35** zgrupowanie na rzecz osób trzecich różnych towarów pozwalające nabywcy wygodnie je oglądać i kupować w sklepie ze sprzętem sportowym, **39** biuro podróży, **41** kursy i szkolenia.(111) **204724** (220) 2006 06 12 (210) 311940

(151) 2008 04 29 (441) 2006 09 18

(732) DENT-R Materiały i Sprzęt Stomatologiczny Paweł Romanowski, Łódź, PL.

(540)



Kolor znaku: żółty, zielony, biały, niebieski

(531) 26.1.5, 27.5.1, 29.1.14

(510), (511) **05** środki pomocnicze do stomatologii, środki dezynfekcyjne, **10** urządzenia i przyrządy medyczne, wanny do dezynfekcji narzędzi medycznych, jednorazowe materiały medyczne.(111) **204725** (220) 2006 06 12 (210) 311960

(151) 2008 04 29 (441) 2006 09 18

(732) OCEANIC Przedsiębiorstwo Farmaceutyczno-Kosmetyczne Wojciech Soszyński, Sopot, PL.

(540)



Kolor znaku: szary

(531) 27.5.1, 29.1.6

(510), (511) **03** preparaty kosmetyczne w postaci kremów, szampoonów, maści, emulsji, żelu, pasty, zawiesiny, pianki, płynu do kąpieli, balsamu, **05** preparaty farmaceutyczne w postaci kremów, maści, granulatu, kropli, kapsulek, emulsji, balsamu, żelu, pasty, zawiesiny, pianki, aerozolu, soli leczniczych.(111) **204726** (220) 2006 06 19 (210) 312126

(151) 2008 01 30 (441) 2006 10 02

(732) KIMBERLY-CLARK Spółka Akcyjna, Klucze-Osada, PL.

(540)



(531) 2.7.11, 3.1.8, 26.1.1, 27.5.1

(510), (511) **03** chusteczki kosmetyczne, chusteczki odświeżające nasączone płynami kosmetycznymi, **05** podpaski i wkładki higieniczne, tampony higieniczne, chusteczki do higieny intymnej, **16** papierowe chusteczki uniwersalne, papierowe chusteczki higieniczne, chusteczki do twarzy, toaletowe chusteczki, ręczniki papierowe, papierowe ob-

rusy, serwetki, papier toaletowy, papierowe ręczniki kuchenne, jednorazowe pieluszki i serwetki dla niemowląt, worki na zużyte pieluszki i serwetki dla niemowląt, jednorazowe ręczniki dla niemowląt.

(111) **204727** (220) 2006 06 22 (210) 312322

(151) 2008 04 22 (441) 2006 10 02

(732) CHŁODNIA OLSZTYN Sp. z o.o., Olsztyn, PL.

(540)



Kolor znaku: biały, zielony, zieleń pistacjowa, czerwony, żółty, granatowy

(531) 1.1.1, 1.15.11, 25.1.15, 25.7.20, 26.11.3, 27.5.1, 29.1.15

(510), (511) **30** lody spożywcze.(111) **204728** (220) 2006 06 22 (210) 312323

(151) 2008 04 22 (441) 2006 10 02

(732) CHŁODNIA OLSZTYN Sp. z o.o., Olsztyn, PL.

(540)



Kolor znaku: biały, wiśniowy, różowy, żółty, granatowy, czerwony

(531) 1.1.1, 1.15.11, 25.1.15, 25.7.20, 26.11.3, 27.5.1, 29.1.15

(510), (511) **30** lody spożywcze.(111) **204729** (220) 2006 06 22 (210) 312324

(151) 2008 04 22 (441) 2006 10 02

(732) CHŁODNIA OLSZTYN Sp. z o.o., Olsztyn, PL.

(540)

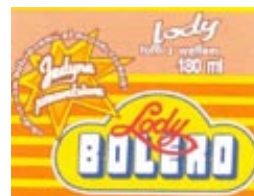

Kolor znaku: biały, brązowy, ciemnobrązowy, żółty, granatowy, czerwony

(531) 1.1.1, 1.15.11, 25.1.15, 25.7.20, 26.11.3, 27.5.1, 29.1.15

(510), (511) **30** lody spożywcze.(111) **204730** (220) 2006 06 22 (210) 312325

(151) 2008 04 22 (441) 2006 10 02

(732) CHŁODNIA OLSZTYN Sp. z o.o., Olsztyn, PL.

(540)

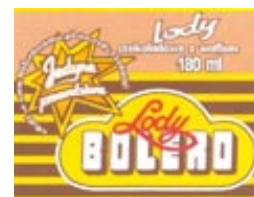

Kolor znaku: jasnobrązowy, biały, ciemnobrązowy, żółty, czerwony

(531) 1.1.1, 1.15.11, 25.1.15, 25.7.20, 26.11.3, 27.5.1, 29.1.15

(510), (511) **30** lody spożywcze.

(111) **204731** (220) 2004 05 20 (210) 281005  
 (151) 2007 01 30 (441) 2004 08 23  
 (732) Wielkopolskie Zakłady Mięsne „AGRICO” Spółka z o.o.  
 ZPChr., Pawłówek, PL.  
 (540) nattia  
 (510), (511) **29** mięso i jego przetwory, potrawy na bazie mięsa, ekstrakty mięsne, pasztety mięsne, pasty do pieczywa na bazie towarów ujętych w tej klasie, konserwy mięsne, wyroby wędliniarskie, tłuszcze zwierzęce, smalec, wyroby garmazeryjne, drób, przetwory z drobiu, ryby, przetwory z ryb, owoce morza, dziczyzna, jaja, galaretki jadalne, dżemy, bakalie, owoce, warzywa i grzyby suszone, konserwowane, mrożone i gotowane, oleje i tłuszcze jadalne, zupy, składniki do przyrządzania zup, sałatki, wyroby kulinarne do spożycia, buliony, **30** aromaty do żywności i napojów, przyprawy, sól, kawa i namiastki kawy, herbata, kakao, czekolada, cukier, ryż, kasze spożywcze, mąka, wyroby na bazie mąki, preparaty zbożowe, makarony, wyroby piekarnicze, wyroby cukiernicze, słodczyce, lody, miód, drożdże, proszki do pieczenia, musztarda, ocet, budynie, kisiel, sosy, majonezy, keczup, dresingi do sałat, sosy mięsne.

(111) **204732** (220) 2006 06 22 (210) 312326  
 (151) 2008 04 22 (441) 2006 10 02  
 (732) CHŁODNIA OLSZTYN Sp. z o.o., Olsztyn, PL.  
 (540)



Kolor znaku: biały, granatowy, niebieski, żółty, czerwony  
 (531) 1.1.1, 1.1.15, 25.1.15, 25.7.20, 26.11.3, 27.5.1, 29.1.15  
 (510), (511) **30** lody spożywcze.

(111) **204733** (220) 2006 07 04 (210) 312731  
 (151) 2008 01 30 (441) 2006 10 16  
 (732) JERONIMO MARTINS DYSTRYBUCJA Spółka Akcyjna,  
 Kostrzyn, PL.  
 (540)



Kolor znaku: czerwony, fioletowy, żółty i odcienie, zielony i odcienie, biały, brązowy i odcienie  
 (531) 6.7.25, 9.1.10, 25.1.15, 27.5.1, 29.1.15  
 (510), (511) **29** mięso, ekstrakty mięsne, konserwy mięsne.

(111) **204734** (220) 2006 07 21 (210) 313439  
 (151) 2008 04 25 (441) 2006 10 30  
 (732) „H.T.S.” Beata Nowacka, Pszczew, PL.  
 (540) H.T.S.  
 (510), (511) **16** plakaty, bielizna stołowa papierowa, artykuły biurowe, opakowania z kartonu lub papieru, segregatory do dokumentów, karton, folia z tworzyw sztucznych do pakowania, wyroby z kartonu lub papieru, koperty, nalepki, naklejki, okładki, obwoluty, palety z kartonu lub tektury, papier pakowy, higieniczny, podstawki pod kufle, szklanki z papieru lub tektury, taśmy przyklepne z papieru, ręczniki papierowe, rury tekturowe.

(111) **204735** (220) 2006 08 07 (210) 314063  
 (151) 2008 02 14 (441) 2006 11 13

(732) Przetwórnia Mięsa „KAMIŃSKI” Antoni Kamiński i Wspólnicy  
 Spółka Komandytowa, Kielce, PL.  
 (540)



Kolor znaku: żółty, zielony, złoty  
 (531) 26.5.9, 27.5.1, 29.1.13

(510), (511) **29** mięso, kiełbasy, pasztety, smalec, **35** usługi w zakresie wypożyczania maszyn i urządzeń sklepowych, **36** usługi w zakresie wynajmowania lokali sklepowych.

(111) **204736** (220) 2006 08 07 (210) 314064  
 (151) 2008 02 15 (441) 2006 11 13  
 (732) Przetwórnia Mięsa „KAMIŃSKI” Antoni Kamiński i Wspólnicy  
 Spółka Komandytowa, Kielce, PL.  
 (540) Smak z dawnych lat  
 (510), (511) **29** mięso, kiełbasy, kaszanka, szynka, wątroba, pasztety, smalec.

(111) **204737** (220) 2006 08 11 (210) 314278  
 (151) 2008 05 06 (441) 2006 11 13  
 (732) Jan Ludwik Majdrowicz, Warszawa, PL.  
 (540)



Kolor znaku: czerwony, czarny, złoty

(531) 26.4.2, 27.5.1, 29.1.13

(510), (511) **16** czasopisma, periodyki, książki, gazety, ulotki, plakaty, foldery.

(111) **204738** (220) 2006 08 16 (210) 314437  
 (151) 2008 04 22 (441) 2006 11 27  
 (732) Mariusz Stępnik, Zawiercie, PL.  
 (540)



Kolor znaku: niebieski, żółty, złoty

(531) 24.9.2, 27.5.1, 29.1.2, 29.1.4

(510), (511) **35** usługi w zakresie gromadzenia, ekspozycji i stworzenia klientom warunków dogodnego doboru i zakupu w sklepie lub hurtowni z wyrobami farmaceutycznymi, medycznymi, ortopedycznymi, perfumami, kosmetykami i artykułami toaletowymi do użytku osobistego oraz stosowanymi w gospodarstwach domowych, wyrobami włókienniczymi, metalowymi, porcelanowymi, ceramicznymi i szklanymi stosowanymi w gospodarstwach domowych, tapetami i środkami czyszczącymi przeznaczonymi do utrzymania czystości w gospodarstwach domowych, meblami i artykułami oświetleniowymi.

(111) **204739** (220) 2006 08 28 (210) 314848  
 (151) 2008 04 07 (441) 2006 12 11  
 (732) Zielona Budka S.A., Warszawa, PL.  
 (540) kanapka lodowa  
 (510), (511) **30** lody, desery lodowe, sorbety lodowe, **43** kawiarnie i bary serwujące lody, lodziarnie, przygotowywanie deserów lodowych na zamówienie.

(111) **204740** (220) 2006 08 30 (210) 314954  
 (151) 2008 04 29 (441) 2006 12 11  
 (732) POCH S.A., Gliwice, PL.  
 (540)

**Drink•Protect**

Kolor znaku: czarny, czerwony

(531) 26.1.1, 27.5.1, 29.1.1, 29.1.8

(510), (511) **01** produkty chemiczne przeznaczone do wykrywania substancji psychoaktywnych lub środków odurzających w artykułach spożywczych, **05** produkty farmaceutyczne do wykrywania substancji psychoaktywnych lub środków odurzających, **10** aparatura i instrumenty medyczne służące do wykrawania substancji psychoaktywnych lub środków odurzających, **32** piwo, wody mineralne i gazowane oraz inne napoje bezalkoholowe, napoje i soki owocowe, syropy i inne preparaty do produkcji napojów, **33** napoje alkoholowe (z wyjątkiem piwa).

(111) **204741** (220) 2006 09 07 (210) 315264  
 (151) 2008 04 14 (441) 2006 12 11  
 (732) TIKKURILA POLSKA Spółka Akcyjna, Dębica, PL.  
 (540)

**väggfärg**

(531) 24.17.25, 27.5.1

(510), (511) **02** farby, pokosty, bejce do drewna, emalie, lakiery i barwniki do drewna, utwardzacze, rozcieńczalniki, środki zapobiegające korozji i zabezpieczające drewno, środki konserwujące drewno, środki gruntujące w postaci farby.

(111) **204742** (220) 2006 09 15 (210) 315541  
 (151) 2008 02 12 (441) 2006 12 27  
 (732) Systemy Budownictwa Przemysłowego „PROCOR” Koperwas Zakrzewski Spółka Jawna, Świdnik, PL.  
 (540)

**DREWMAX**

Kolor znaku: zielony, czerwony, żółty, czarny, szary

(531) 27.5.1, 29.1.15

(510), (511) **02** impregnaty do drewna, impregnaty do drewna grzybóbójcze, bakteriobójcze, owadobójcze, ogniochronne, środki antykorozyjne, preparaty do konserwacji drewna.

(111) **204743** (220) 2006 09 15 (210) 315542  
 (151) 2008 02 08 (441) 2006 12 27  
 (732) Systemy Budownictwa Przemysłowego „PROCOR” Koperwas Zakrzewski Spółka Jawna, Świdnik, PL.  
 (540)

**HYDROBET**

Kolor znaku: niebieski

(531) 27.5.1, 29.1.4

(510), (511) **01** preparaty chemiczne do wytwarzania barwników, spoiwa do betonu, środki chemiczne do napowietrzania betonu, środki do konserwacji betonu, preparaty do konserwacji cegły, cement, preparaty do konserwacji cementu, preparaty do nadawania nieprzepuszczalności cementu, preparaty do konserwacji dachówki, kleje do celów przemysłowych, kleje do płytek ściennych, preparaty do konserwacji murów, preparaty wodoszczelne stosowane w murarstwie, substancje zapobiegające zamarzaniu, **02** bejce, zaprawa cementowa, farby do ceramiki, barwniki do drewna, rozcieńczalniki do farb i lakierów, farby bakteriobójcze, farby wodne klejowe lub kazeinowe, lakiery, oleje do konserwacji drewna, preparaty zabezpieczające do metali, **19** beton, materiały budowlane niemetalowe,

niemetalowe elementy konstrukcyjne dla budownictwa, gips, płytki podłogowe niemetalowe, wapno, zaprawy budowlane.

(111) **204744** (220) 2006 09 15 (210) 315545  
 (151) 2008 02 08 (441) 2006 12 27  
 (732) Systemy Budownictwa Przemysłowego „PROCOR” Koperwas Zakrzewski Spółka Jawna, Świdnik, PL.  
 (540)

**ZIMOPLAST**

Kolor znaku: niebieski, czerwony

(531) 27.5.1, 29.1.12

(510), (511) **01** preparaty chemiczne do wytwarzania barwników, spoiwa do betonu, środki chemiczne do napowietrzania betonu, środki do konserwacji betonu, preparaty do konserwacji cegły, cement, preparaty do konserwacji cementu, preparaty do nadawania nieprzepuszczalności cementu, preparaty do konserwacji dachówki, kleje do celów przemysłowych, kleje do płytek ściennych, preparaty do konserwacji murów, preparaty wodoszczelne stosowane w murarstwie, substancje zapobiegające zamarzaniu, **02** bejce, zaprawa cementowa, farby do ceramiki, barwniki do drewna, rozcieńczalniki do farb i lakierów, farby bakteriobójcze, farby wodne klejowe lub kazeinowe, lakiery, oleje do konserwacji drewna, preparaty zabezpieczające do metali, **19** beton, materiały budowlane niemetalowe, niemetalowe elementy konstrukcyjne dla budownictwa, gips, płytki podłogowe niemetalowe, wapno, zaprawy budowlane.

(111) **204745** (220) 2006 09 20 (210) 315719  
 (151) 2008 03 07 (441) 2006 12 27  
 (732) INVEST DECOR Spółka z ograniczoną odpowiedzialnością, Warszawa, PL.  
 (540)

**invest decor**

Kolor znaku: czarny, biały, niebieski

(531) 25.5.1, 27.5.1, 29.1.13

(510), (511) **35** zgrupowanie na rzecz osób trzecich różnych towarów pozwalające nabywcy wygodnie je oglądać i kupować w hurtowni, w sklepie z materiałami budowlanymi i wyposażenia sanitarnego, **36** usługi obrotu nieruchomościami na rzecz osób trzecich.

(111) **204746** (220) 2006 09 20 (210) 315721  
 (151) 2008 03 07 (441) 2006 12 27  
 (732) DOM INVEST Bogdan Kazimierczak, Łomianki, PL.  
 (540)

**dom invest**

Kolor znaku: niebieski, biały

(531) 25.5.1, 26.4.2, 27.5.1, 29.1.4, 29.1.6

(510), (511) **35** zgrupowanie na rzecz osób trzecich różnych towarów pozwalające nabywcy wygodnie je oglądać i kupować w hurtowni, w sklepie z materiałami budowlanymi i wyposażenia sanitarnego, **36** usługi obrotu nieruchomościami na rzecz osób trzecich.

(111) **204747** (220) 2006 10 02 (210) 316108  
 (151) 2008 05 07 (441) 2007 01 08  
 (732) Fabryka Śrub BISPOL Spółka Akcyjna, Bielsko-Biała, PL.  
 (540) BISPOL

(510), (511) **06** elementy złączne: śruby, wkręty wykonane z metalu, wkręty do drewna wykonane z metalu, wkręty do metali, blachowkręty, nakrętki, nity, kołki wykonane z metalu, sworznie, pręty gwintowane, gwoździe, **16** pinezki, zszywacze, spinacze, **26** szpilki inne niż biżuteria.

(111) **204748** (220) 2006 10 03 (210) 316186  
 (151) 2008 02 27 (441) 2007 01 08  
 (732) Millennium & Copthorne International Limited, Singapore, SG.  
 (540)



GRAND COPHTHORNE

(531) 26.11.3, 27.5.1  
 (510), (511) **35** zarządzanie w działalności gospodarczej dotyczącej hoteli i moteli oraz innych placówek tymczasowego zakwaterowania, mieszkań z obsługą i hoteli apartamentowych, usługi służb informacyjnych dotyczące placówek tymczasowego zakwaterowania, hoteli, moteli, mieszkań z obsługą i hoteli apartamentowych, administrowanie i promowanie sprzedaży usług placówek tymczasowego zakwaterowania, hoteli, moteli, mieszkań z obsługą i hoteli apartamentowych, reklama w odniesieniu do wymienionych usług świadczona za pośrednictwem Internetu oraz innych światowych sieci komputerowych, **43** usługi w zakresie tymczasowego zakwaterowania, usługi agencji tymczasowego zakwaterowania, przygotowywanie dań (żywność i napoje) na zamówienie oraz ich dostawa, wynajmowanie sal na posiedzenia, usługi restauracji i kawiarni, rezerwacje kwater, dostarczanie nieruchomości do zamieszkania czasowego, udostępnianie mieszkań z obsługą, usługi hotelowe.

(111) **204749** (220) 2006 10 05 (210) 316252  
 (151) 2008 02 14 (441) 2007 01 08  
 (732) MASTER Andrzej Węgrzyn, Skawina, PL.  
 (540)



Kolor znaku: czerwony, niebieski  
 (531) 26.1.1, 26.11.1, 27.5.1, 29.1.12  
 (510), (511) **01** produkty i półprodukty chemiczne, substancje chemiczne nieprzetworzone, masy klejowe, kleje do posadzek i ścian, dla płytek ceramicznych i kamieni naturalnych, do wykładzin syntetycznych, PCW i drewna, wypełniacze do fug, silikonu elastyczne, żele do zmywania farb i klejów, wzmacniacze do podkładów betonowych, zaprawy do izolacji przeciwwilgociowej, środki gruntujące do podłoża budowlanych, upłynniacze betonów, dodatki do betonów przeciw zamarzaniu, środki przeciw wysychaniu betonu, emulsje do zabezpieczania porowatych płytek, środki do usuwania zanieczyszczeń cementowych, środki chemiczne do napowietrzania betonów, silikonu, **02** pokrywające powierzchnie dekoracyjne i ochronne kompozycje trwałe lub tymczasowe, podkłady, szpachlówki, dodatki uszlachetniające do szpachlówek, powłoki gruntowe, farby, lakiery, farby ochronne do betonów, rozpuszczalniki, farby bitumiczne, impregnaty do murów, betonów, drewna i kamienia, dodatki strukturalne do farb, **19** budowlane materiały niemetalowe: cementy, masy wyrównujące, masy wyrównujące na bazie cementu, na bazie bitumicznej, na podłoża mineralne, zaprawy murarskie, zaprawy antykorozyjne do naprawy betonów, zaprawy z betonów hydrauliczne, zaprawy do klejenia, szpachlowania gazobetonu, środki do uszlachetniania betonu, ciepłe folie kryjące, zaprawy klejące, zaprawy klejące mrozoodporne, mieszanki piasku i cementu, przewodzące zaprawy klejowe, żwiru, materiały ścienne z betonu i ceramiczne, gazobetonowe, suche tynki, **35** prowadzenie przedstawicielstwa firm zagranicznych, pośrednictwo handlowe polegające na kojarzeniu kontrahentów, doradztwo w zakresie prowadzenia działalności gospodarczej i marketingowej, prowadzenie agencji informacji handlowej i agencji reklamowej, usługi w zakresie prowadzenia sklepu hurtowego i detalicznego z niemetalowymi materiałami budowlanymi i chemią budowlaną.

(111) **204750** (220) 2006 10 05 (210) 316265  
 (151) 2008 03 25 (441) 2007 01 08

(732) Kamila Łuszczewska, Warszawa, PL.  
 (540)

FRIVOLA

Kolor znaku: niebieski, biały  
 (531) 27.1.1, 27.5.1, 29.1.12  
 (510), (511) **18** torby i torebki damskie, **25** odzież, bielizna, apaszki, paski, buty, **35** zgrupowanie na rzecz osób trzech towarów pozwalające nabywcy wygodnie je oglądać i kupować w sklepie/hurtowni z: odzieżą, bielizną, apaszkami, paskami, butami, torbami, torebkami damskimi, **42** usługi związane z projektowaniem mody.

(111) **204751** (220) 2006 10 17 (210) 316803  
 (151) 2008 03 03 (441) 2007 01 22  
 (732) Uniwersytet Mikołaja Kopernika w Toruniu Collegium Medicum im. Ludwika Rydygiera w Bydgoszczy, Toruń, PL.  
 (540)



(531) 3.11.2, 7.1.1, 24.1.3, 24.1.11, 26.1.2, 27.5.1  
 (510), (511) **05** produkty farmaceutyczne i sanitarne, środki sanitarne do celów medycznych, **09** urządzenia i przyrządy elektryczne: naukowe, pomiarowe, wagowe, kontrolne, do ratowania życia, do celów dydaktycznych, **10** aparaty i instrumenty medyczne, chirurgiczne, stomatologiczne, protezy kończyn i zębów, artykuły ortopedyczne, **16** książki, podręczniki, skrypty, broszury, materiały dydaktyczne, materiały szkoleniowe, publikacje, czasopisma, periodyki, kalendarze, prospekty, albumy, wydawnictwa folderowe, afisze, plakaty, druki, artykuły papiernicze, **38** usługi w zakresie przesyłania informacji tekstowych i obrazowych za pomocą poczty elektronicznej i sieci internetu, zarządzanie serwerami informacyjnymi, **41** edukacja, w tym polegająca na kształceniu studentów, edukacja prozdrowotna, organizowanie kongresów, sympozjów, zjazdów, seminariów, szkoleń i kursów w zakresie specjalizacji lekarskich, w tym medycyny rodzinnej, organizowanie i prowadzenie pracowni specjalistycznych, kształcenie internetowe, doradztwo zawodowe, publikacja książek i innych tekstów, publikacje elektroniczne on-line książek i periodyków, usługi wydawnicze, wypożyczanie książek, **42** usługi badań i ekspertyz w dziedzinie medycyny, prowadzenie badań w dziedzinie nauk biologicznych i zdrowia, badania bakteriologiczne, udostępnianie baz danych, **44** usługi medyczne, prowadzenie klinik medycznych, szpitali, hospicjów, szkół rodzenia, usługi pielęgniarskie, usługi położnicze, usługi stomatologiczne, usługi banku krwi.

(111) **204752** (220) 2006 10 26 (210) 317226  
 (151) 2008 04 21 (441) 2007 02 05  
 (732) „EUROCASH” Spółka Akcyjna, Komorniki, PL.  
 (540) ARKADYJSKIE  
 (510), (511) **30** cukierki, wyroby cukiernicze.

(111) **204753** (220) 2006 11 02 (210) 317453  
 (151) 2008 04 15 (441) 2007 02 05  
 (732) ZAE Spółka z o.o., Wrocław, PL.  
 (540)



Kolor znaku: czerwony, biały  
 (531) 26.1.1, 26.11.2, 26.15.1, 29.1.1, 29.1.6

(510), (511) **09** urządzenia, aparaty, układy i systemy urządzeń do lokalnego i zdalnego oraz automatycznego sterowania procesami wytwarzania, przesyłania, rozdziału i rozliczania przepływu energii elektrycznej, urządzenia, aparaty, układy i systemy do kontroli, zabezpieczania, sygnalizacji i pomiarów w procesach wytwarzania, przesyłania i przetwarzania energii elektrycznej, komputerowe systemy i układy do zbierania, przetwarzania, rejestracji i przekazywania danych o pracy systemu i urządzeń energetycznych, przyrządy, aparatura i instrumenty pomiarowe, elektryczne urządzenia pomiarowe, przetwornice elektryczne, sterowniki stosowane w energetyce, aparatura do przetwarzania informacji, aparatura pomocnicza dla urządzeń w energetyce, rozdzielnice elektryczne, szafy, pulpity, tablice rozdzielcze i sterownicze, baterie elektryczne, instalacje elektryczne, materiały na przewody do sieci elektrycznych, przekaźniki elektryczne, tablice sygnalizacyjne świecące lub mechaniczne, sygnalizatory elektryczności, wskaźniki stosowane w elektryczności, wskaźniki strat elektrycznych, programy komputerowe, **37** usługi w zakresie: robót budowlanych, montażowych, remontowych, drogowych, izolacyjnych, montażu rusztowań, montażu konstrukcji stalowych, budownictwa przemysłowego, rozbiórki budynków, informacji o naprawach, eliminacji zakłóceń w instalacji elektrycznej, regeneracji maszyn lub silników zużytych lub częściowo zniszczonych, wykonywania wykopów i wiercen geologiczno-inżynierskich oraz wykonawstwa: konstrukcji i pokryć dachowych, instalowania dźwigów osobowych, instalacji elektrycznych, energetycznych, wentylacyjnych, wodno-kanalizacyjnych i ciepłych, usługi w zakresie instalowania, konserwacji i napraw: urządzeń elektrycznych, urządzeń klimatyzacyjnych, komputerów, telefonów, maszyn oraz urządzeń, aparatów, układów i systemów urządzeń do lokalnego i zdalnego oraz automatycznego sterowania procesami wytwarzania, przesyłania, rozdziału i rozliczania przepływu energii elektrycznej, urządzeń, aparatów, układów i systemów do kontroli, zabezpieczania, sygnalizacji i pomiarów w procesach wytwarzania, przesyłania i przetwarzania energii elektrycznej, komputerowych układów i systemów do zbierania, przetwarzania, rejestracji i przekazywania danych o pracy systemu i urządzeń energetycznych, przyrządów aparatury i instrumentów pomiarowych, elektrycznych urządzeń pomiarowych, przetwornic elektrycznych, sterowników stosowanych w energetyce, aparatury do przetwarzania informacji, aparatury pomocniczej dla urządzeń w energetyce, rozdzielnic elektrycznych, szaf, pulpity, tablic rozdzielczych i sterowniczych, baterii elektrycznych, instalacji elektrycznych, przekaźników elektrycznych, tablic sygnalizacyjnych świecących lub mechanicznych, sygnalizatorów elektryczności, wskaźników stosowanych w elektryczności, wskaźników strat elektrycznych, **42** usługi w zakresie: projektowania budowlanego z instalacjami, urbanistycznego i oprzyrządowania technologicznego oraz projektowanie: urządzeń elektrycznych, urządzeń klimatyzacyjnych, urządzeń, aparatów, układów i systemów urządzeń do lokalnego i zdalnego oraz automatycznego sterowania procesami wytwarzania, przesyłania, rozdziału i rozliczania przepływu energii elektrycznej, urządzeń, aparatów, układów i systemów do kontroli, zabezpieczania, sygnalizacji i pomiarów w procesach wytwarzania, przesyłania i przetwarzania energii elektrycznej, komputerowych układów i systemów do zbierania, przetwarzania, rejestracji i przekazywania danych o pracy systemu i urządzeń energetycznych, przyrządów aparatury i instrumentów pomiarowych, elektrycznych urządzeń pomiarowych, przetwornic elektrycznych, sterowników stosowanych w energetyce, aparatury do przetwarzania informacji, aparatury pomocniczej dla urządzeń w energetyce, rozdzielnic elektrycznych, szaf, pulpity, tablic rozdzielczych i sterowniczych, baterii elektrycznych, instalacji elektrycznych, przekaźników elektrycznych, tablic sygnalizacyjnych świecących lub mechanicznych, sygnalizatorów elektryczności, wskaźników stosowanych w elektryczności, wskaźników strat elektrycznych, usługi związane z: doradztwem budowlanym, doradztwem w sprawach sprzętu komputerowego, doradztwem w zakresie ochrony środowiska, badaniami technicznymi, ekspertyzami inżynierskimi, instalacjami oprogramowania komputerowego, projektowaniem oprogramowania komputerowego, powielaniem oprogramowania komputerowego, projektowaniem systemów komputerowych, kontrolą jakości, testowaniem materiałów, planowaniem urbanistycznym, projektami technicznymi, wzorcowaniem (pomiar), wzornictwem przemysłowym.

(111) **204754** (220) 2006 11 17 (210) 318074  
 (151) 2008 04 21 (441) 2007 02 19  
 (732) ITGROUP Sp. z o.o., Janki k/Warszawy, PL.  
 (540) PRODUSOFT

(510), (511) **09** programy komputerowe-software, ładowalny, **35** projektowanie oprogramowania komputerowego, **35** doradztwo specjalistyczne w sprawach działalności gospodarczej.

(111) **204755** (220) 2006 11 27 (210) 318334  
 (151) 2008 04 21 (441) 2007 03 05  
 (732) CHŁODNIA OLSZTYN Spółka z o.o., Olsztyn, PL.  
 (540)



Kolor znaku: brązowy, żółty, czerwony, biały, ciemnobrązowy  
 (531) 25.1.15, 27.5.1, 29.1.14  
 (510), (511) **30** lody spożywcze.

(111) **204756** (220) 2006 11 27 (210) 318359  
 (151) 2008 04 25 (441) 2007 03 05  
 (732) IMPUREX Elżbieta Błachowicz, Warszawa, PL.  
 (540) IMPUREX  
 (510), (511) **01** preparaty do oczyszczania powierzchni metali, preparaty do przygotowania powierzchni metali do malowania, preparaty do odfuszczenia powierzchni metali w procesach produkcyjnych, **02** preparaty do zapobiegania korozji, **03** preparaty do usuwania powłok lakierowych, preparaty do odfuszczenia inne niż stosowane w procesach produkcyjnych.

(111) **204757** (220) 2006 11 28 (210) 318394  
 (151) 2008 03 05 (441) 2007 03 05  
 (732) ProCenter Sp. z o.o., Warszawa, PL.  
 (540)



Kolor znaku: czarny, popielaty, zielony, żółty, niebieski  
 (531) 24.15.3, 27.5.1, 29.1.15

(510), (511) **35** badanie rynku, badanie opinii publicznej, badania w dziedzinie działalności gospodarczej, doradztwo w zakresie zarządzania personalnego, doradztwo w zakresie działalności gospodarczej, informacja o działalności gospodarczej, pozyskiwanie danych do komputerowych baz danych, poszukiwania w zakresie działalności gospodarczej, systematyzacja danych w komputerowych bazach danych, wyszukiwanie informacji dla osób trzecich w plikach komputerowych, pośrednictwo pracy, promocja sprzedaży dla osób trzecich, reklama za pośrednictwem sieci komputerowych, publikowanie tekstów reklamowych, reklamy, reklamy korespondencyjne, rekrutacja personelu, rozpowszechnianie ogłoszeń reklamowych, sortowanie w bazach komputerowych, promocja i sprzedaż dla osób trzecich, sprzedaż towarów za pośrednictwem Internetu, informacje statystyczne, organizowanie targów i wystaw w celach handlowych lub reklamowych, zarządzanie zbiorami informatycznymi, ekspertyzy w działalności gospodarczej, **42** administrowanie stronami komputerowymi, usługi artystów grafików, programowanie komputerów, projektowanie systemów komputerowych, konwersja danych lub dokumentów na formę elektroniczną, konwersja danych przez programy komputerowe, aktualizacja oprogramowania komputerowego, instalacje oprogramowania komputerowego, projektowanie oprogramowania komputerowego, projektowanie systemów komputerowych, tworzenie i utrzymywanie stron internetowych dla osób trzecich, wypożyczenie oprogramowania komputerowego, doradztwo w zakresie sprzętu komputerowego, administrowanie stronami komputerowymi, odzyskiwanie danych z komputera.

(111) **204758** (220) 2006 11 28 (210) 318421  
 (151) 2008 02 25 (441) 2007 03 05  
 (732) F.H.U. „DAGROD” Wioleta Wyrzykowska-Raszka, Cieszyn, PL.



(540)



(531) 26.3.2, 26.4.3, 26.11.3, 27.5.1

(510), (511) **25** odzież gotowa, obuwie, tenisówki, **35** zgrupowanie na rzecz osób trzecich towarów pozwalające nabywcy wygodnie je oglądać i kupować w sklepie i hurtowni z artykułami z branży odzieżowej, obuwniczej, kosmetycznej i chemii gospodarczej.

(111) **204759** (220) 2006 11 28 (210) 318422

(151) 2008 02 25 (441) 2007 03 05

(732) F.H.U. „DAGROD” Wioleta Wyrzykowska-Raszka, Cieszyn, PL.

(540) jarmilki

(510), (511) **25** obuwie, tenisówki.(111) **204760** (220) 2006 12 04 (210) 318607

(151) 2008 04 22 (441) 2007 03 19

(732) HSK DATA Ltd Sp. z o.o., Kraków, PL.

(540)

(531) 27.5.1

(510), (511) **07** napędy do pojazdów innych niż lądowe, silniki do pojazdów innych niż lądowe, **09** zamki elektroniczne, okablowanie do pojazdów, maszyn i urządzeń, osprzęt elektryczny zawarty w kl. 9, sprzęt elektroniczny, karty identyfikacyjne, programy komputerowe, elektroniczne urządzenia do uczenia i samokształcenia, elektroniczne urządzenia do odtwarzania dźwięku, dyktafony, nagrane nośniki z materiałami do nauki, **11** urządzenia i instalacje do oświetlenia, **12** pojazdy mechaniczne, pojazdy elektryczne, części zamienne i akcesoria do pojazdów mechanicznych zawarte w kl. 12, napędy do pojazdów lądowych, silniki elektryczne do pojazdów lądowych, urządzenia alarmowe i zabezpieczające do pojazdów, **35** zgrupowanie na rzecz osób trzecich różnych towarów branży elektrycznej, elektronicznej, informatycznej i motoryzacyjnej pozwalające nabywcy wygodnie je oglądać i kupować w sklepie i u hurtownika, organizowanie wystaw, pośrednictwo handlowe polegające na kojarzeniu kontrahentów handlowych, rozpowszechnianie materiałów reklamowych, zarządzanie zbiorami informatycznymi, **37** naprawy w zakresie elektryczności, obsługa, konserwacja i naprawy pojazdów, pomoc drogowa, **41** nauczanie, kształcenie praktyczne (pokaży), organizowanie i prowadzenie pracowni specjalistycznych, wypożyczanie urządzeń do uczenia i samokształcenia, wypożyczanie nagrań, prowadzenie szkoleń w zakresie informatyki, **42** doradztwo informatyczne, wykonywanie ekspertyz, projektowanie systemów informatycznych, projektowanie sieci komputerowych, programowanie komputerów i sprzętu elektronicznego, wynajem sprzętu komputerowego i elektronicznego, testowanie sprzętu komputerowego, elektronicznego i oprogramowania.

(111) **204761** (220) 2007 01 02 (210) 319113

(151) 2008 04 22 (441) 2007 04 16

(732) „Zakłady Metalowe ERKO R. Pętłak Spółka Jawna Bracia

Pętłak”, Jonkowo, PL.

(540)

Kolor znaku: biały, czerwony

(531) 14.1.7, 14.5.19, 27.5.1, 29.1.1, 29.1.6

(510), (511) **06** końcówki i złączki kablowe metalowe, **07** narzędzia z napędem elektrycznym i hydraulicznym przeznaczone do: zaciskania końcówek i złączek kablowych, cięcia i obróbki metali, wycinania otworów w blachach, obróbki szyn prądowych i szyn montażowych,

**08** narzędzia ręczne z napędem ręcznym do zaciskania końcówek i złączek kablowych, wycinania otworów, cięcia i obróbki kabli.

(111) **204762** (220) 2006 12 14 (210) 319114

(151) 2008 04 22 (441) 2007 03 19

(732) „Zakłady Metalowe ERKO R. Pętłak Spółka Jawna Bracia Pętłak”, Jonkowo, PL.

(540)



Kolor znaku: biały, czerwony

(531) 14.1.7, 14.5.19, 29.1.1, 29.1.6

(510), (511) **06** końcówki i złączki kablowe metalowe, **07** narzędzia z napędem elektrycznym i hydraulicznym do: cięcia i obróbki metali, wycinania otworów w blachach, obróbki szyn prądowych i szyn montażowych, **08** narzędzia ręczne z napędem ręcznym do: zaciskania końcówek i złączek kablowych, wycinania otworów, cięcia i obróbki kabli.

(111) **204763** (220) 2006 12 18 (210) 319190

(151) 2008 04 16 (441) 2007 04 02

(732) „HENKEL POLSKA” Spółka z ograniczoną odpowiedzialnością, Warszawa, PL.

(540)



Kolor znaku: czarny, żółty, biały

(531) 24.15.1, 26.11.1, 27.5.1, 29.1.13

(510), (511) **01** kleje techniczne do celów przemysłowych, wykańczania wnętrza, kleje do mebli i tkanin, kleje do bandaży chirurgicznych, do obuwia, do płytek ściennych, do afiszów, do tapet, **16** kleje do użytku domowego, szkolne i biurowe, kleje dla majsterkowiczów i modelarzy, kleje w taśmie i taśmy klejące do użytku domowego i biurowego.

(111) **204764** (220) 2006 12 18 (210) 319197

(151) 2008 05 06 (441) 2007 04 02

(732) Przedsiębiorstwo Usług Górniczych „REMAGUM-SERWIS”

Spółka z ograniczoną odpowiedzialnością, Mysłowice, PL.

(540)



Kolor znaku: czarny, żółty, czerwony

(531) 15.1.7, 27.5.1, 29.1.13

(510), (511) **37** usługi w zakresie instalowania, naprawy i konserwacji maszyn ogólnego przeznaczenia, usługi w zakresie instalowania, naprawy i konserwacji maszyn dla górnictwa, kopalnictwa i budownictwa.

(111) **204765** (220) 2006 12 22 (210) 319427

(151) 2008 04 16 (441) 2007 04 02

(732) MODE COM Spółka z ograniczoną odpowiedzialnością, Warszawa, PL.

(540) xviii

(510), (511) **09** komputery.(111) **204766** (220) 2006 12 22 (210) 319448

(151) 2008 04 16 (441) 2007 04 02

(732) Biuro Podróży „NIL-POL TOUR” Beata Seweryn, Warszawa, PL.

(540) NIL-POL TOUR

(510), (511) **39** organizowanie podróży, organizowanie wycieczek, organizowanie wycieczek morskich, usługi osób towarzyszących podróżnym, usługi transportowe, przeloty, rezerwacja miejsc na podróż, wynajmowanie statków, rejsy statków wycieczkowych, **41** rozrywka, działalność sportowa i kulturalna, organizowanie i prowadzenie konferencji, wypożyczanie sprzętu sportowego (z wyjątkiem pojazdów), organizowanie balów, organizowanie imprez typu incentive, organizowanie i prowadzenie kongresów, pracowni specjalistycznych, organizowanie i prowadzenie seminariów, organizowanie imprez typu fly & drive, rozrywka, organizowanie imprez specjalistycznych, organizowanie imprez leczniczych, eventy, organizowanie ślubów i wesel, organizowanie imprez rozrywkowych, organizowanie i prowadzenie sympozjów, organizowanie i prowadzenie zjazdów, organizowanie konkursów (edukacyjnych lub rozrywkowych), informacja o rozrywce, organizowanie konkursów piękności, organizowanie przyjęć (rozrywka), organizowanie spektakli (usługi impresariów), organizowanie wystaw (kultura lub edukacja), organizowanie zawodów sportowych, usługi orkiestr, rezerwacja miejsc na spektakle, organizowanie obozów wakacyjnych (w zakresie rozrywki), **43** rezerwacje hotelowe, rezerwacje kwater, wynajmowanie mieszkań na pobyt czasowy, organizowanie obozów wakacyjnych (zakwaterowanie), wynajmowanie sal na posiedzenia, agencje zakwaterowania (hotele, pensjonaty), pensjonaty dla zwierząt, tymczasowe zakwaterowanie, usługi zaopatrzenia w żywność i napoje.

(111) **204767** (220) 2006 12 22 (210) 319450  
 (151) 2008 04 16 (441) 2007 04 02  
 (732) Biuro Podróży „NIL-POL TOUR” Beata Seweryn, Warszawa, PL.  
 (540)



Kolor znaku: czarny, ciemnożółty

(531) 1.5.1, 27.5.1, 29.1.2, 29.1.8

(510), (511) **39** organizowanie podróży, organizowanie wycieczek, organizowanie wycieczek morskich, usługi osób towarzyszących podróżnym, usługi transportowe, przeloty, rezerwacja miejsc na podróż, wynajmowanie statków, rejsy statków wycieczkowych, **41** rozrywka, działalność sportowa i kulturalna, organizowanie i prowadzenie konferencji, wypożyczanie sprzętu sportowego (z wyjątkiem pojazdów), organizowanie balów, organizowanie imprez typu incentive, organizowanie i prowadzenie kongresów, pracowni specjalistycznych, organizowanie i prowadzenie seminariów, organizowanie imprez typu fly & drive, rozrywka, organizowanie imprez specjalistycznych, organizowanie imprez leczniczych, eventy, organizowanie ślubów i wesel, organizowanie imprez rozrywkowych, organizowanie i prowadzenie sympozjów, organizowanie i prowadzenie zjazdów, organizowanie konkursów (edukacyjnych lub rozrywkowych), informacja o rozrywce, organizowanie konkursów piękności, organizowanie przyjęć (rozrywka), organizowanie spektakli (usługi impresariów), organizowanie wystaw (kultura lub edukacja), organizowanie zawodów sportowych, usługi orkiestr, rezerwacja miejsc na spektakle, organizowanie obozów wakacyjnych (w zakresie rozrywki), **43** rezerwacje hotelowe, rezerwacje kwater, wynajmowanie mieszkań na pobyt czasowy, organizowanie obozów wakacyjnych (zakwaterowanie), wynajmowanie sal na posiedzenia, agencje zakwaterowania (hotele, pensjonaty), pensjonaty dla zwierząt, tymczasowe zakwaterowanie, usługi zaopatrzenia w żywność i napoje.

(111) **204768** (220) 2007 02 01 (210) 319688  
 (151) 2008 03 17 (441) 2007 05 14  
 (732) „ARKUS & ROMET GROUP” Spółka z o.o., Podgrodzie, PL.  
 (540) OGAR

(510), (511) **12** rowery, skutery, motorowery, motorynki, motocykle, quady, gokarty, części zamienne do rowerów, skuterów, motorowców, motorynek, motocykli, quadów i gokartów, ogumienie do rowe-

rów, skuterów, motorowców, motorynek, motocykli, quadów i gokartów, **37** naprawy rowerów, skuterów, motorowców, motorynek, motocykli, quadów i gokartów.

(111) **204769** (220) 2007 02 01 (210) 319689  
 (151) 2008 03 17 (441) 2007 05 14  
 (732) „ARKUS & ROMET GROUP” Spółka z o.o., Podgrodzie, PL.  
 (540)



(531) 4.3.5, 26.4.2, 27.5.1

(510), (511) **12** rowery, skutery, motorowery, motorynki, motocykle, quady, gokarty, części zamienne do rowerów, skuterów, motorowców, motorynek, motocykli, quadów i gokartów, ogumienie do rowerów, skuterów, motorowców, motorynek, motocykli, quadów i gokartów, **37** naprawy rowerów, skuterów, motorowców, motorynek, motocykli, quadów i gokartów.

(111) **204770** (220) 2007 02 01 (210) 319690  
 (151) 2008 03 17 (441) 2007 05 14  
 (732) „ARKUS & ROMET GROUP” Spółka z o.o., Podgrodzie, PL.  
 (540)



(531) 4.3.5

(510), (511) **12** rowery, skutery, motorowery, motorynki, motocykle, quady, gokarty, części zamienne do rowerów, skuterów, motorowców, motorynek, motocykli, quadów i gokartów, ogumienie do rowerów, skuterów, motorowców, motorynek, motocykli, quadów i gokartów, **37** naprawy rowerów, skuterów, motorowców, motorynek, motocykli, quadów i gokartów.

(111) **204771** (220) 2007 01 09 (210) 319967  
 (151) 2008 04 15 (441) 2007 04 16  
 (732) „NTT System” Spółka Akcyjna, Warszawa, PL.  
 (540) Corrino

(510), (511) **09** komputery, komputery przenośne, komputerowe urządzenia peryferyjne, komputerowe akcesoria, programy komputerowe, **42** doradztwo w zakresie sprzętu i oprogramowania komputerowego, projektowanie, instalacja, aktualizacja, konserwacja i powielanie programów komputerowych, odzyskiwanie danych komputerowych.

(111) **204772** (220) 2007 01 10 (210) 319983  
 (151) 2008 04 15 (441) 2007 04 16  
 (732) Zakład Produkcji Cukierniczej „NORD” Spółka z o.o., Szczecin, PL.  
 (540)



Kolor znaku: czerwony, pomarańczowy, zielony

(531) 27.5.1, 29.1.13

(510), (511) **30** cukierki.

(111) **204773** (220) 2007 01 15 (210) 320174  
 (151) 2008 04 10 (441) 2007 04 30  
 (732) STAK S.C. Bartosz Kuczek, Waldemar Stasiak, Leżajsk, PL.  
 (540)



(531) 7.3.11, 27.5.1  
 (510), (511) **02** farby, pokosty, lakiery, **19** materiały budowlane nie-metalowe.

(111) **204774** (220) 2007 01 19 (210) 320368  
 (151) 2008 04 14 (441) 2007 04 30  
 (732) SOCIETE ANONYME DES EAUX MINERALES D'EVIAN,  
 Evian, FR.  
 (540)

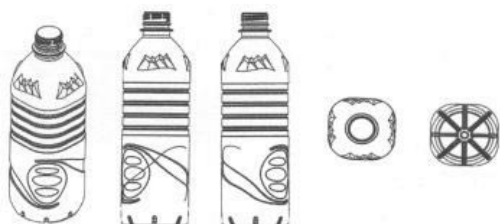

(531) 6.1.2, 19.7.1, 26.1.1  
 (510), (511) **32** niegazowane i gazowane wody (mineralne lub niemineralne), soki owocowe i warzywne, napoje owocowe i warzywne, lemoniady, wody sodowe, piwa imbirowe, oranżady, preparaty do produkcji napojów, syropy do produkcji napojów, bezalkoholowe ekstrakty z owoców i warzyw, napoje bezalkoholowe zawierające małe ilości produktów mlecznych, napoje bezalkoholowe zawierające małe ilości fermentów z mleka.

(111) **204775** (220) 2007 01 22 (210) 320409  
 (151) 2008 04 29 (441) 2007 04 30  
 (732) PCZ Polski Holding Medyczny Spółka z o.o., Wrocław, PL.  
 (540) DCG Diabet Concept Gruppe

(510), (511) **05** produkty farmaceutyczne i weterynaryjne, środki sanitarne do celów medycznych, substancje dietetyczne do celów leczniczych, żywność dla niemowląt, plastry, materiały opatrunkowe, materiały do plombowania zębów, woski dentystyczne, środki odkażające, środki do zwalczania robactwa, fungicydy, herbicydy, **35** reklama, zarządzanie w działalności handlowej, administrowanie działalności handlowej, prace biurowe, **44** usługi medyczne, usługi weterynaryjne, higiena i troska o urodę istot ludzkich lub zwierząt, usługi dla rolnictwa, ogrodnictwa i leśnictwa.

(111) **204776** (220) 2007 01 29 (210) 320651  
 (151) 2008 04 25 (441) 2007 05 14  
 (732) QUART Sp. z o.o., Wrocław, PL.  
 (540) POD DOBRYM ADRESEM

(510), (511) **35** usługi w zakresie: doradztwa, organizowania i prowadzenia działalności gospodarczej, pomocy w zarządzaniu przedsiębiorstwami obrotu nieruchomościami i prowadzeniu działalności gospodarczej, organizowanie przedsięwzięć inwestycyjnych w celu budowy i/lub przygotowania obiektów mieszkalnych i niemieszkalnych przeznaczonych do sprzedaży, wynajmowania, użyczenia, marketingu: gruntów dla budownictwa, zasobów lokalowych i nieruchomości przeznaczonych do zagospodarowania, sprzedaży, najmu lub użyczenia, organizowania przetargów na rynku obrotu nieruchomościami, powierzchniami użytkowymi i lokalami mieszkalnymi, reklamy, organizowania wystaw, targów i promocji obrotu nieruchomościami w celach handlowych i reklamowych, wynajmowania miejsc na umieszczanie ogłoszeń i reklam, badania rynku i opinii publicznej, pośrednictwa w celu kojarzenia kontrahentów i zawierania umów handlowych, **36** usługi związane z: informacją, doradztwem i pośred-

nictwem w sprawach finansowych, pośrednictwem w sprawach kupna, sprzedaży, najmu budynków, lokali i powierzchni użytkowych, doradztwem w zakresie zarządzania i administrowania obiektami mieszkalnymi i zespołami osiedlowymi, organizacją i zarządzaniem finansowania przedsięwzięć inwestycyjnych dotyczących budowy i/lub przygotowaniu obiektów mieszkalnych i niemieszkalnych przeznaczonych do sprzedaży, wynajmowania, użyczenia, obrotem nieruchomościami, dzierżawą majątku nieruchomego, kredytowaniem, umowami kredytowymi, wyceny nieruchomości, sporządzania umów najmu, informacji bankowej, kredytów ratalnych, administrowania i zarządzania nieruchomościami, lokalami, powierzchnią użytkową i innym majątkiem nieruchomym, usługi zarządzania nieruchomościami na zlecenie, **37** usługi dotyczące: robót ogólnobudowlanych, remontowych, montażowych, drogowych, mostowych, termoizolacyjnych, ochrony antykorozyjnej, uzbrajania terenów dla budownictwa oraz wykonawstwa instalacji: wodno-kanalizacyjnych, gazowych, ciepłych, wentylacyjnych i klimatyzacyjnych, montażu i napraw urządzeń do ogrzewania, konserwacji, remontów bieżących i kapitalnych budynków i obiektów budowlano-mieszkalnych, budowania lokali mieszkalnych i osiedli mieszkaniowych wraz z infrastrukturą, montażu konstrukcji stalowych, dźwigów osobowych i towarowych oraz ruchomych schodów, informacji budowlanej, usługi w zakresie realizacji przedsięwzięć inwestycyjnych polegających na budowie i/lub przygotowaniu obiektów mieszkalnych i niemieszkalnych przeznaczonych do sprzedaży, wynajmowania, użyczenia.

(111) **204777** (220) 2007 01 29 (210) 320653  
 (151) 2008 04 22 (441) 2007 05 14  
 (732) QUART Sp. z o.o., Wrocław, PL.  
 (540) ULOKUJ SWOJE MARZENIA

(510), (511) **35** usługi w zakresie: doradztwa, organizowania i prowadzenia działalności gospodarczej, pomocy w zarządzaniu przedsiębiorstwami obrotu nieruchomościami i prowadzeniu działalności gospodarczej, organizowanie przedsięwzięć inwestycyjnych w celu budowy i/lub przygotowania obiektów mieszkalnych i niemieszkalnych przeznaczonych do sprzedaży, wynajmowania, użyczenia, marketingu: gruntów dla budownictwa, zasobów lokalowych i nieruchomości przeznaczonych do zagospodarowania, sprzedaży, najmu lub użyczenia, organizowania przetargów na rynku obrotu nieruchomościami, powierzchniami użytkowymi i lokalami mieszkalnymi, reklamy, organizowania wystaw, targów i promocji obrotu nieruchomościami w celach handlowych i reklamowych, wynajmowania miejsc na umieszczanie ogłoszeń i reklam, badania rynku i opinii publicznej, pośrednictwa w celu kojarzenia kontrahentów i zawierania umów handlowych, **36** usługi związane z: informacją, doradztwem i pośrednictwem w sprawach finansowych, pośrednictwem w sprawach kupna, sprzedaży, najmu budynków, lokali i powierzchni użytkowych, doradztwem w zakresie zarządzania i administrowania obiektami mieszkalnymi i zespołami osiedlowymi, organizacją i zarządzaniem finansowania przedsięwzięć inwestycyjnych dotyczących budowy i/lub przygotowania obiektów mieszkalnych i niemieszkalnych przeznaczonych do sprzedaży, wynajmowania, użyczenia, obrotem nieruchomościami, dzierżawą majątku nieruchomego, kredytowaniem, umowami kredytowymi, wyceny nieruchomości, sporządzania umów najmu, informacji bankowej, kredytów ratalnych, administrowania i zarządzania nieruchomościami, lokalami, powierzchnią użytkową i innym majątkiem nieruchomym, usługi zarządzania nieruchomościami na zlecenie, **37** usługi dotyczące: robót ogólnobudowlanych, remontowych, montażowych, drogowych, mostowych, termoizolacyjnych, ochrony antykorozyjnej, uzbrajania terenów dla budownictwa oraz wykonawstwa instalacji: wodno-kanalizacyjnych, gazowych, ciepłych, wentylacyjnych i klimatyzacyjnych, montażu i napraw urządzeń do ogrzewania, konserwacji, remontów bieżących i kapitalnych budynków i obiektów budowlano-mieszkalnych, budowania lokali mieszkalnych i osiedli mieszkaniowych wraz z infrastrukturą, montażu konstrukcji stalowych, dźwigów osobowych i towarowych oraz ruchomych schodów, informacji budowlanej, usługi w zakresie realizacji przedsięwzięć inwestycyjnych polegających na budowie i/lub przygotowaniu obiektów mieszkalnych i niemieszkalnych przeznaczonych do sprzedaży, wynajmowania, użyczenia.

(111) **204778** (220) 2007 01 29 (210) 320654  
 (151) 2008 04 22 (441) 2007 05 14  
 (732) QUART Sp. z o.o., Wrocław, PL.

(540)



Kolor znaku: zielony, czarny, żółty, niebieski, czerwony

(531) 7.1.24, 27.5.1, 29.1.15

(510), (511) **35** usługi w zakresie: doradztwa, organizowania i prowadzenia działalności gospodarczej, pomocy w zarządzaniu przedsięwzięciami obrotu nieruchomościami i prowadzeniu działalności gospodarczej, organizowanie przedsięwzięć inwestycyjnych w celu budowy i/lub przygotowania obiektów mieszkalnych i niemieszkalnych przeznaczonych do sprzedaży, wynajmowania, użyczenia, marketingu; gruntów dla budownictwa, zasobów lokalowych i nieruchomości przeznaczonych do zagospodarowania, sprzedaży, najmu lub użyczenia, organizowania przetargów na rynku obrotu nieruchomościami, powierzchniami użytkowymi i lokalami mieszkalnymi, reklamy, organizowania wystaw, targów i promocji obrotu nieruchomościami w celach handlowych i reklamowych, wynajmowania miejsc na umieszczanie ogłoszeń i reklam, badania rynku i opinii publicznej, pośrednictwa w celu kojarzenia kontrahentów i zawierania umów handlowych, **36** usługi związane z: informacją, doradztwem i pośrednictwem w sprawach finansowych, pośrednictwem w sprawach kupna, sprzedaży, najmu budynków, lokali i powierzchni użytkowych, doradztwem w zakresie zarządzania i administrowania obiektami mieszkalnymi i zespołami osiedlowymi, organizacją i zarządzaniem finansowania przedsięwzięć inwestycyjnych dotyczących budowy i/lub przygotowania obiektów mieszkalnych i niemieszkalnych przeznaczonych do sprzedaży, wynajmowania, użyczenia, obrotem nieruchomościami, dzierżawą majątku nieruchomego, kredytowaniem, umowami kredytowymi, wyceny nieruchomości, sporządzania umów najmu, informacji bankowej, kredytów ratalnych, administrowania i zarządzania nieruchomościami, lokalami, powierzchnią użytkową i innym majątkiem nieruchomym, usługi zarządzania nieruchomościami na zlecenie, **37** usługi dotyczące: robót ogólnobudowlanych, remontowych, montażowych, drogowych, mostowych, termoizolacyjnych, ochrony antykorozyjnej, uzbrajania terenów dla budownictwa oraz wykonawstwa instalacji: wodno-kanalizacyjnych, gazowych, ciepłych, wentylacyjnych i klimatyzacyjnych, montażu i napraw urządzeń do ogrzewania, konserwacji, remontów bieżących i kapitalnych budynków i obiektów budowlano-mieszkalnych, budowania lokali mieszkalnych i osiedli mieszkaniowych wraz z infrastrukturą, montażu konstrukcji stalowych, dźwigów osobowych i towarowych oraz ruchomych schodów, informacji budowlanej, usługi w zakresie realizacji przedsięwzięć inwestycyjnych polegających na budowie i/lub przygotowaniu obiektów mieszkalnych i niemieszkalnych przeznaczonych do sprzedaży, wynajmowania, użyczenia, **41** usługi związane z organizowaniem i prowadzeniem szkoleń, konferencji, seminariów i sympozjów dotyczących administracji i zarządzania zasobami mieszkalnymi i nieruchomościami, **42** usługi w zakresie: projektowania budowlanego, urbanistycznego, technologicznego i branż z nimi związanych, doradztwa budowlanego, opracowywania analiz ekonomicznych i technicznych oraz badań technicznych, usługi geodezyjne i kartograficzne.

(111) **204779** (220) 2007 01 29 (210) 320655

(151) 2008 04 22 (441) 2007 05 14

(732) QUART Sp. z o.o., Wrocław, PL.

(540)



Kolor znaku: zielony, żółty, niebieski, czerwony

(531) 7.1.24, 27.5.1, 29.1.14

(510), (511) **35** usługi w zakresie: doradztwa, organizowania i prowadzenia działalności gospodarczej, pomocy w zarządzaniu przedsięwzięciami obrotu nieruchomościami i prowadzeniu działalności gospodarczej, organizowanie przedsięwzięć inwestycyjnych w celu budowy i/lub przygotowania obiektów mieszkalnych i niemieszkalnych przeznaczonych do sprzedaży, wynajmowania, użyczenia, mar-

ketingu; gruntów dla budownictwa, zasobów lokalowych i nieruchomości przeznaczonych do zagospodarowania, sprzedaży, najmu lub użyczenia, organizowania przetargów na rynku obrotu nieruchomościami, powierzchniami użytkowymi i lokalami mieszkalnymi, reklamy, organizowania wystaw, targów i promocji obrotu nieruchomościami w celach handlowych i reklamowych, wynajmowania miejsc na umieszczanie ogłoszeń i reklam, badania rynku i opinii publicznej, pośrednictwa w celu kojarzenia kontrahentów i zawierania umów handlowych, **36** usługi związane z: informacją, doradztwem i pośrednictwem w sprawach finansowych, pośrednictwem w sprawach kupna, sprzedaży, najmu budynków, lokali i powierzchni użytkowych, doradztwem w zakresie zarządzania i administrowania obiektami mieszkalnymi i zespołami osiedlowymi, organizacją i zarządzaniem finansowania przedsięwzięć inwestycyjnych dotyczących budowy i/lub przygotowania obiektów mieszkalnych i niemieszkalnych przeznaczonych do sprzedaży, wynajmowania, użyczenia, obrotem nieruchomościami, dzierżawą majątku nieruchomego, kredytowaniem, umowami kredytowymi, wyceny nieruchomości, sporządzania umów najmu, informacji bankowej, kredytów ratalnych, administrowania i zarządzania nieruchomościami, lokalami, powierzchnią użytkową i innym majątkiem nieruchomym, usługi zarządzania nieruchomościami na zlecenie, **37** usługi dotyczące: robót ogólnobudowlanych, remontowych, montażowych, drogowych, mostowych, termoizolacyjnych, ochrony antykorozyjnej, uzbrajania terenów dla budownictwa oraz wykonawstwa instalacji: wodno-kanalizacyjnych, gazowych, ciepłych, wentylacyjnych i klimatyzacyjnych, montażu i napraw urządzeń do ogrzewania, konserwacji, remontów bieżących i kapitalnych budynków i obiektów budowlano-mieszkalnych, budowania lokali mieszkalnych i osiedli mieszkaniowych wraz z infrastrukturą, montażu konstrukcji stalowych, dźwigów osobowych i towarowych oraz ruchomych schodów, informacji budowlanej, usługi w zakresie realizacji przedsięwzięć inwestycyjnych polegających na budowie i/lub przygotowaniu obiektów mieszkalnych i niemieszkalnych przeznaczonych do sprzedaży, wynajmowania, użyczenia, **41** usługi związane z organizowaniem i prowadzeniem szkoleń, konferencji, seminariów i sympozjów dotyczących administracji i zarządzania zasobami mieszkalnymi i nieruchomościami, **42** usługi w zakresie: projektowania budowlanego, urbanistycznego, technologicznego i branż z nimi związanych, doradztwa budowlanego, opracowywania analiz ekonomicznych i technicznych oraz badań technicznych, usługi geodezyjne i kartograficzne.

(111) **204780** (220) 2007 01 29 (210) 320705

(151) 2008 04 16 (441) 2007 05 14

(732) „RARYTAS” Sp. z o.o., Stargard Szczeciński, PL.

(540)



Kolor znaku: czerwony, biały

(531) 5.5.19, 9.1.10, 26.1.6, 26.4.1, 26.4.4, 27.5.1, 29.1.12

(510), (511) **30** ciasteczka, herbatniki, herbatniki petit-beurre, krakersy, markizy, słodczyce ozdobne na choinki, suchary, wafle, wyroby cukiernicze.

(111) **204781** (220) 2007 01 11 (210) 320036

(151) 2008 04 15 (441) 2007 04 16

(732) TouK Nowakowski Wielga Możdżonek

Spółka Komandytowo-Akcyjna, Warszawa, PL.

(540)



Kolor znaku: fioletowy i odcienie, zielony i odcienie, czarny

(531) 3.7.19, 27.5.1, 29.1.13

(510), (511) **35** usługi w zakresie sortowania danych w bazach komputerowych, **37** usługi w zakresie instalacji sprzętu komputerowego, **42** usługi oprogramowania komputerowego, projektowania systemów komputerowych, programowanie komputerów.(111) **204782** (220) 2007 01 30 (210) 320732

(151) 2008 04 16 (441) 2007 05 14

(732) Mission Pharmacal Company, San Antonio, US.

(540) CITRACAL

(510), (511) **05** suplementy diety dla celów medycznych w tym sól wapienna.(111) **204783** (220) 2007 01 30 (210) 320748

(151) 2008 04 17 (441) 2007 05 14

(732) XEROMAT S.C. Katarzyna Araczevska, Leopold Ziółkowski,

Łódź, PL.

(540)



Kolor znaku: szary, czarny

(531) 26.13.1, 27.5.1, 29.1.12

(510), (511) **35** usługi prowadzenia sprzedaży w sklepie i/lub hurtowni artykułów: kopiarek, drukarek biurowych, faksów i skanerów oraz materiałów eksploatacyjnych do tych urządzeń, **37** obsługa, konserwacja i naprawa kopiarek, drukarek biurowych, faksów i skanerów.(111) **204784** (220) 2007 02 12 (210) 321240

(151) 2008 04 22 (441) 2007 05 28

(732) Ubojnia Drobiu „Piórkowscy” Jerzy Piórkowski,, PL.

(540)



Kolor znaku: biały, czerwony, zielony

(531) 26.1.1, 27.5.1, 29.1.13

(510), (511) **29** drób (nieżywy).(111) **204785** (220) 2007 02 13 (210) 321282

(151) 2008 04 29 (441) 2007 05 28

(732) BLS PHARMA Spółka z o.o., Warszawa, PL.

(540)



Kolor znaku: biały, niebieski

(531) 25.5.1, 26.4.2, 27.5.1, 29.1.4, 29.1.6

(510), (511) **03** antyperspiranty jako środki przeciwpotowe, kosmetyki, kosmetyczne preparaty do odchudzania, kosmetyki dla zwierząt, kremy kosmetyczne, lotony do celów kosmetycznych, maseczki kosmetyczne, maści do celów kosmetycznych, mleczko kosmetyczne, mydła, mydła dezynfekujące, mydła lecznicze, płyny

do pielęgnacji włosów, preparaty do mycia, preparaty kosmetyczne do kąpeli, preparaty kosmetyczne do opalania się, preparaty kosmetyczne do pielęgnacji skóry, szampony, szampony dla zwierząt domowych, środki do pielęgnacji ust nie do celów leczniczych, toniki kosmetyczne, zestawy kosmetyków, **05** środki przeczyszczające, antybiotyki, antyseptyki, artykuły żywnościowe na bazie białka do celów medycznych, balsamiczne (aromatyczne) preparaty do celów leczniczych, buliony dla kultur bakteriologicznych, chemiczne preparaty dla testów ciąży, chusteczki nasączone płynami farmaceutycznymi, cukierki do celów leczniczych, czopki, detergenty do celów medycznych, dietetyczna żywność przystosowana do celów medycznych, dietetyczne napoje przystosowane do celów medycznych, dietetyczne substancje przystosowane do celów medycznych, dodatki mineralne do żywności, dodatki odżywcze do celów leczniczych, fungicydy, guma do żucia do celów leczniczych, herbata lecznicza, herbata odchudzająca do celów leczniczych, hormony do celów medycznych, kamfora do celów medycznych, kapsułki do celów farmaceutycznych, kąpiele lecznicze, korzenie lekarskie, kultury mikroorganizmów do celów medycznych lub weterynaryjnych, lecznicze napary jako nalewki, lekarstwa przeciw zaparciom, leki (dla ludzi), leki do celów stomatologicznych, leki do celów weterynaryjnych, leki pomocnicze (wspierające), leki uspokajające, leki w płynie, leki wzmacniające, lotony do celów farmaceutycznych, lotony do celów weterynaryjnych, maści do celów farmaceutycznych, maści do leczenia słonecznych oparzeń, maść przeciw odmrożeniom, napoje lecznicze, odczynniki chemiczne do celów medycznych lub weterynaryjnych, oleje lecznicze, olejek kamforowy do celów medycznych, opaski menstruacyjne, pastylki do celów farmaceutycznych, pigułki do celów farmaceutycznych, plastry do celów medycznych, plastry przyklepne lecznicze, płyny do płukania ust do celów leczniczych, płyny do przemywania oczu, płyny do przemywania pochwy, podłoża dla kultur bakteriologicznych, podłoża dla kultur bakteriologicznych, podpaski higieniczne, preparaty bakteriologiczne do celów medycznych i weterynaryjnych, preparaty bakteriologiczne do celów medycznych lub weterynaryjnych, preparaty białka do celów medycznych, preparaty biologiczne do celów medycznych, preparaty biologiczne do celów weterynaryjnych, preparaty chemiczne do celów farmaceutycznych, preparaty chemiczne do celów medycznych, preparaty chemiczne do celów weterynaryjnych, preparaty chemiczno-farmaceutyczne, preparaty diagnostyczne do celów medycznych, preparaty enzymatyczne do celów medycznych, preparaty enzymatyczne do celów weterynaryjnych, preparaty farmaceutyczne, preparaty farmaceutyczne do pielęgnacji skóry, preparaty farmaceutyczne przeciw łupieżowi, preparaty farmaceutyczne przeciw słonecznym oparzeniom, preparaty medyczne do odchudzania, preparaty przeciw hemoroidom, preparaty przeciw odmrożeniom, preparaty przeciw pasożytnicze, preparaty terapeutyczne do kąpeli, preparaty weterynaryjne, preparaty witaminowe, preparaty z mikroelementami dla ludzi i zwierząt, preparaty z mikroorganizmów do celów medycznych lub weterynaryjnych, sole mineralne, substancje odżywcze dla mikroorganizmów, sulfonamidy jako leki, syropy do użytku farmaceutycznego, środki bakteriobójcze, środki dezynfekcyjne do celów higienicznych, środki do leczenia oparzeń, środki do odstraszania owadów, środki do tępienia pasożytów, środki medyczne przeciw poceniu się, środki medyczne przeciw poceniu się stóp, środki na odciski, środki na uspokojenie, środki nasenne, środki przeciw gorączce, środki przeciwbólowe, środki rozwalniające, środki tamujące krwawienia, środki zmniejszające apetyt do celów medycznych, tampony menstruacyjne, wody mineralne do celów leczniczych, zioła lecznicze, żywność dietetyczna do celów leczniczych, żywność dla niemowląt, **10** urządzenia rozpylające do aerozoli do celów medycznych, aparatura do analizy do celów medycznych, aparatura do analizy krwi, buteleczki z kroplomierzem do celów leczniczych, aparatura diagnostyczna do celów medycznych, inhalatory, irygatory do celów medycznych, kroplomierze do celów medycznych, pojemniki do podawania leków, łożatki do czyszczenia uszu, łyżki do leków, przyrządy do naciągania, aparaty do pomiaru ciśnienia tętniczego krwi, pończochy przeciw żylakowe, przyrządy do wdychiwania proszków lub gazów (np. do dróg oddechowych), rozpylacze do celów leczniczych, strzykawki do celów medycznych, aparaty i narzędzia weterynaryjne, przybory do płukania wgłębień ciała, **35** agencje eksport-import, agencje informacji handlowej, agencje reklamowe, analiza kosztów, badania opinii publicznej, badania rynku, dobór personelu za pomocą metod psychotechnicznych, doradztwo dotyczące organizowania działalności gospodarczej, doradztwo specjalistyczne w sprawach działalności

gospodarczej, doradztwo w zakresie organizowania i prowadzenia działalności gospodarczej, doradztwo w zakresie prowadzenia działalności gospodarczej, doradztwo w zakresie zarządzania działalnością gospodarczą, doradztwo w zakresie zarządzania personalnego, dystrybucja materiałów reklamowych (próbek, druków, prospektów, broszur), ekspertyzy w zakresie działalności gospodarczej, informacja o działalności gospodarczej, obróbka tekstów, organizacja wystaw w celach handlowych lub reklamowych, organizowanie targów w celach handlowych lub reklamowych, organizowanie wystaw w celach handlowych lub reklamowych, pokazy towarów, pomoc przy zarządzaniu przedsiębiorstwami przemysłowymi lub handlowymi, pomoc w prowadzeniu działalności gospodarczej, pomoc w zakresie zarządzania, pomoc w zarządzaniu działalnością gospodarczą, pomoc w zarządzaniu przedsiębiorstwami handlowymi lub przemysłowymi, pozyskiwanie danych do komputerowych baz danych, pozyskiwanie informacji o działalności gospodarczej, prognozy ekonomiczne, promocja sprzedaży dla osób trzecich, publikowanie tekstów reklamowych, reklama za pośrednictwem sieci komputerowej, reklamy, reklamy korespondencyjne, reklamy prasowe, reklamy radiowe, reklamy telewizyjne, rekrutacja personelu, rozlepianie plakatów reklamowych, rozpowszechnianie jako dystrybucja próbek, rozpowszechnianie materiałów reklamowych (próbek, druków, prospektów, broszur), rozpowszechnianie ogłoszeń reklamowych, sondaże opinii, sortowanie danych w bazach komputerowych, systematyzacja danych-komputerowe bazy danych, uaktualnianie materiałów reklamowych, usługi doradcze w zarządzaniu działalnością gospodarczą, usługi zaopatrzenia osób trzecich poprzez zakupy produktów usług dla innych przedsiębiorstw, wynajem czasu reklamowego we wszystkich środkach przekazu, wynajmowanie miejsc na umieszczanie ogłoszeń lub reklam, wynajmowanie powierzchni na cele reklamowe, wyszukiwanie w komputerowych bazach danych, zarządzanie zbiorami informatycznymi, **39** dostarczanie towarów, dostarczanie towarów poprzez zaopatrzenie, dostarczanie towarów zamówionych korespondencyjnie, dystrybucja korespondencji, przesyłek, magazynowanie, pakowanie produktów, pakowanie towarów, składowanie towarów, wynajmowanie magazynów, **41** edukacja, informacja o edukacji, kształcenie praktyczne poprzez pokazy, mikro-wydawnictwa, nauczanie korespondencyjne, organizacja wystaw związanych z kulturą lub edukacją, organizowanie i prowadzenie konferencji, organizowanie i prowadzenie kongresów, organizowanie i prowadzenie seminariów, organizowanie i prowadzenie sympozjów, organizowanie i prowadzenie zjazdów, organizowanie konkursów edukacyjnych lub rozrywkowych, opublikowanie tekstów innych niż teksty reklamowe, usługi tłumaczenia.

(111) **204786** (220) 2007 02 15 (210) 321378  
 (151) 2008 05 07 (441) 2007 05 28  
 (732) TERMO ORGANIKA Sp. z o.o., Kraków, PL.  
 (540)



Kolor znaku: pomarańczowy  
 (531) 26.15.11, 29.1.1  
 (510), (511) **17** polistyren ekspandowany i ekstrudowany, styropian, materiały izolacyjne.

(111) **204787** (220) 2006 10 06 (210) 316329  
 (151) 2008 03 05 (441) 2007 01 08  
 (732) INTER GLOBAL Sp. z o.o., Ostrów Wielkopolski, PL.  
 (540) K2NANOTECH  
 (510), (511) **01** płyny chłodnicze do silników spalinowych, płyny hamulcowe, chemiczne dodatki uszlachetniające do olejów napędowych, silnikowych i przekładniowych, chemiczne dodatki uszlachetniające do paliw, preparaty uszlachetniające do chłodziw samochodowych, środki ułatwiające rozruch silników pojazdów, **03** preparaty do czyszczenia powierzchni zewnętrznych i wewnętrznych pojazdów, zestawy kosmetyków samochodowych, szampony do mycia samochodów, środki do czyszczenia, mycia, polerowania i woskowania

samochodów, środki nabtyszczające do powierzchni samochodowych, płyny do spryskiwaczy szyb samochodowych, **04** oleje samochodowe, oleje napędowe i silnikowe, oleje przekładniowe, smary.

(111) **204788** (220) 2006 12 12 (210) 318988  
 (151) 2008 03 18 (441) 2007 03 19  
 (732) Gerda 2 Spółka z o.o., Starachowice, PL.  
 (540)

**LOXA**

(531) 24.13.25, 27.5.1  
 (510), (511) **06** drzwi metalowe, ościeżnice metalowe, zamki do drzwi, klucze, klamki, zawiasy, okucia, sejfy, kasetki, kłódki z wyjątkiem kłódek do pojazdów dwukołowych, wkładki bębnowe, **19** drzwi niemetalowe, ościeżnice niemetalowe.

(111) **204789** (220) 2007 03 02 (210) 322062  
 (151) 2008 02 21 (441) 2007 06 11  
 (732) „ORION” Jerzy Czernek, Łódź, PL.  
 (540) SANTIAGO

(510), (511) **34** papierosy, tytoń, materiały dla palących, gilzy papierosowe, bibułki papierosowe, akcesoria dla palaczy, zapalki, **35** prowadzenie punktów sprzedaży hurtowej i detalicznej papierosów, wyrobów tytoniowych oraz akcesoriów papierosowych.

(111) **204790** (220) 2007 07 19 (210) 327998  
 (151) 2008 05 07 (441) 2007 10 29  
 (732) Zakłady Farmaceutyczne POLPHARMA S.A., Starogard Gdański, PL.  
 (540) Poltacin PPH  
 (510), (511) **05** produkty farmaceutyczne.

(111) **204791** (220) 2001 01 25 (210) 230693  
 (151) 2008 04 16  
 (732) PPHU WELPIK Spółka Cywilna Kazimierz Ratajski, Mariusz Ratajski, Kuluszki, PL.  
 (540) WELPIK RATAJSCY KOLUSZKI  
 (510), (511) **29** konserwowane, suszone i gotowane owoce i warzywa, galaretki, dżemy i kompoty, tłuszcze jadalne, oleje jadalne, zupy, sałatki warzywne, sałatki owocowe, **30** keczupy, majonezy, musztarda, ocet.

(111) **204792** (220) 2002 03 01 (210) 247260  
 (151) 2008 04 25 (441) 2002 09 09  
 (732) Elan Corporation plc, Dublin, IE.  
 (540) ELAN  
 (510), (511) **05** preparaty i substancje farmaceutyczne.

(111) **204793** (220) 2003 03 03 (210) 261731  
 (151) 2008 04 29 (441) 2003 09 08  
 (732) AQURAT Spółka z ograniczoną odpowiedzialnością, Warszawa, PL.

(540) AutoMapa  
 (510), (511) **09** urządzenia pomiarowe, sygnalizacyjne, kontrolne, urządzenia do przesyłania informacji, urządzenia lokalizacyjne, urządzenia GPS, dyski, płyty CD, dyskietki, mapy cyfrowe, **35** komputerowe bazy danych, lokalizacja pojazdów za pomocą komputera, informacje o plikach komputerowych, informacje o działalności gospodarczej realizowane za pomocą radia, telefonu lub innych środków łączności elektronicznej, **38** przesyłanie informacji, zlecenia przywoławcze, **39** transport, nawigacja, informacja o transporcie, informacja o składowaniu, pomoc drogowa w przypadku awarii, ratownictwo, **42** usługi oprogramowania komputerów w zakresie nawigacji i lokalizacji, zwłaszcza pojazdów samochodowych, komputerowe systemy w zakresie nawigacji i dynamicznego wyznaczania trasy pojazdów, usługi systemu komputerowego.

(111) **204794** (220) 2003 05 23 (210) 265269  
 (151) 2008 03 25 (441) 2003 12 01

(732) Popiela Henryk, Popiela Bogusław, Nowy Sącz, PL.  
 (540) centrum  
 (510), (511) **09** kaski ochronne, w tym dla straży pożarnej, policji, budownictwa i uprawiania sportu, separatory ruchu do oddzielania pasów ruchu na drodze, **11** urządzenia i instalacje sanitarne, wanny akrylowe, obudowy wanien, brodziki, toalety, w tym toalety przenośne wykonane z kompozytów poliestrowych, **12** nadwozia do pojazdów, nadwozia izotermiczne i chłodnicze, nadbudowy do samochodów typu „truck”, wewnętrzne poszycia izotermiczne do samochodów typu „furgon”, części samochodowe, w tym bagażniki samochodowe, wyroby z polichloru winylu (PCW) mające zastosowanie do samochodów różnych typów, jak spojler, owiewki, nadkola, relingi dachowe, zabudowy boczne i dolne, turystyczny sprzęt pływający, w tym kajaki, łodzie wiosłowe, rowery wodne, **19** słupy ogłoszeniowe, tablice ogłoszeniowe, **21** kosze niemetalowe, pojemniki do segregacji odpadów, **30** produkty zbożowe, chleb, wyroby cukiernicze i słodczyce, **37** lakierowanie, **39** usługi w zakresie turystyki z wyjątkiem rezerwacji hoteli, pensjonatów, organizowania podróży w tym spływ łodziami po rzecze, **43** usługi w zakresie turystyki polegające na rezerwacji hoteli, pensjonatów.  
 (551) wspólne prawo ochronne

(111) **204795** (220) 2003 05 23 (210) 265270  
 (151) 2008 03 25 (441) 2003 12 01  
 (732) Popiela Henryk, Popiela Bogusław, Nowy Sącz, PL.  
 (540)



Kolor znaku: czerwony, biały  
 (531) 26.1.2, 27.5.1, 29.1.12  
 (510), (511) **09** kaski ochronne, w tym dla straży pożarnej, policji, budownictwa i uprawiania sportu, separatory ruchu do oddzielania pasów ruchu na drodze, **11** urządzenia i instalacje sanitarne, wanny akrylowe, obudowy wanien, brodziki, toalety, w tym toalety przenośne wykonane z kompozytów poliestrowych, **12** nadwozia do pojazdów, nadwozia izotermiczne i chłodnicze, nadbudowy do samochodów typu „truck”, wewnętrzne poszycia izotermiczne do samochodów typu „furgon”, części samochodowe, w tym bagażniki samochodowe, wyroby z polichloru winylu (PCW) mające zastosowanie do samochodów różnych typów, jak spojler, owiewki, nadkola, relingi dachowe, zabudowy boczne i dolne, turystyczny sprzęt pływający, w tym kajaki, łodzie wiosłowe, rowery wodne, **19** słupy ogłoszeniowe, tablice ogłoszeniowe, **21** kosze niemetalowe, pojemniki do segregacji odpadów, **30** produkty zbożowe, chleb, wyroby cukiernicze i słodczyce, **37** lakierowanie, **39** usługi w zakresie turystyki z wyjątkiem rezerwacji hoteli, pensjonatów, **43** usługi w zakresie turystyki polegające na rezerwacji hoteli, pensjonatów.  
 (551) wspólne prawo ochronne

(111) **204796** (220) 2003 09 04 (210) 269457  
 (151) 2008 04 30 (441) 2004 03 08  
 (732) Sun Microsystems, Inc., Santa Clara, US.  
 (540) SUN

(510), (511) **16** podręczniki i inne materiały pisane dołączane do komputerów, oprogramowania i sprzętu komputerowego, systemów komputerowych, komputerowych urządzeń peryferyjnych i sieci komputerowych, publikacje dotyczące komputerów, oprogramowania i sprzętu komputerowego, systemów komputerowych, komputerowych urządzeń peryferyjnych i sieci komputerowych, usługi w zakresie naprawy i instalacji maszyn biurowych, **38** usługi telekomunikacyjne, **41** usługi edukacyjne, usługi szkoleniowe, usługi w zakresie szkoleń w dziedzinie użytkowania komputerów, oprogramowania i sprzętu komputerowego, systemów komputerowych, komputerowych urządzeń peryferyjnych i sieci komputerowych, usługi w zakresie organizowania i prowadzenia konferencji

edukacyjnych, usługi w zakresie produkcji programów telewizyjnych, radiowych i on-line, **42** usługi naukowe i technologiczne, badania i projektowania naukowe i technologiczne związane z tymi usługami, usługi w zakresie analiz przemysłowych i usługi badawcze, usługi inżynierskie, usługi konsultacyjne w zakresie oprogramowania i sprzętu komputerowego, usługi w zakresie programowania komputerowego, usługi w zakresie udostępniania programów komputerowych w sieciach danych, w szczególności w Internecie i sieci światowej, usługi w zakresie udostępniania dostępu do baz danych, usługi on-line, w szczególności związane z oprogramowaniem i sprzętem komputerowym, usługi w zakresie transmisji elektronicznej programów komputerowych przez Internet, usługi w zakresie uaktualniania oprogramowania komputerowego, usługi w zakresie rozwoju oprogramowania komputerowego, usługi w zakresie wynajmowania oprogramowania komputerowego, usługi w zakresie rozwoju programów do przetwarzania danych, usługi w zakresie wynajmowania sprzętu do przetwarzania danych, usługi w zakresie wynajmowania czasu dostępu do baz danych, usługi w zakresie udostępniania dostępu do sieci danych, w szczególności do Internetu, forum internetowych, sieci światowej i usług serwerowych, usługi w zakresie integrowania systemów, usługi w zakresie udostępniania informacji on-line w zakresie szerokiej gamy tematów, włączając informacje z dziedziny oprogramowania i sprzętu komputerowego, systemów komputerowych, komputerowych urządzeń peryferyjnych i sieci komputerowych, usługi w zakresie udostępniania, przystosowywania do potrzeb odbiorcy i rozwoju informacji dla osób trzecich, usługi w zakresie tworzenia, konserwacji, zarządzania i hostowania stron internetowych dla osób trzecich, usługi w zakresie konsultacji i hostowania w dziedzinie Internetu, usługi w zakresie hostowania aplikacji oprogramowania komputerowego dla osób trzecich, usługi w zakresie przeprowadzania analiz systemów komputerowych, usługi w zakresie diagnozowania komputerów, usługi w zakresie odzyskiwania danych po awariach komputerowych, usługi w zakresie konserwacji komputerów, usługi w zakresie udostępniania silników do wyszukiwania danych w globalnej sieci komputerowej, usługi w zakresie tworzenia indeksów informacji, stron i innych źródeł dostępnych w sieciach komputerowych, usługi w zakresie przystosowywania do potrzeb odbiorcy oprogramowania i sprzętu komputerowego, systemów komputerowych, komputerowych urządzeń peryferyjnych i sieci komputerowych, usługi w zakresie kodowania danych, usługi w zakresie leasingu i wynajmu komputerów.

(111) **204797** (220) 2003 09 22 (210) 270260  
 (151) 2008 02 18 (441) 2004 04 05  
 (732) EDIPRESSE POLSKA S.A., Warszawa, PL.  
 (540)

URODA

(531) 27.5.1  
 (510), (511) **09** nagrania dźwiękowe i audiowizualne, kasety, płyty CD, **16** dzienniki, czasopisma, periodyki, broszury, prospekty, książki, plakaty, kalendarze, wydawnictwa muzyczne, artykuły i materiały piśmiennicze zawarte w tej klasie, artykuły i materiały malarskie zawarte w tej klasie, materiały intrologatorskie, **35** usługi reklamowe z wykorzystaniem wszystkich metod słownych, dźwiękowych, audiowizualnych, telewizyjnych, multimedialnych i internetowych, produkcja reklam, reklama radiowa, doradztwo w zakresie organizowania i prowadzenia działalności gospodarczej i zarządzania holdिंगami, usługi marketingowe, usługi w zakresie badania opinii rynku, usługi w zakresie zarządzania centrum informacyjnym, organizacja wystaw, targów i konkursów w celach reklamowych i handlowych, prenumerata czasopism, pośrednictwo handlowe, **38** przesyłanie serwisów i innych informacji tekstowych i obrazowych oraz programów przy pomocy terminali komputerowych, internetowych, światłowodowych oraz przekaz satelitarny, emisja i transmisja radiowa i telewizyjna, rozpowszechnianie programów, reportaży, audycji i konkursów telewizyjnych i radiowych, **41** publikowanie tekstów innych niż reklamowe, usługi w zakresie wykonywania zdjęć, usługi fotoreportaży, fotografia artystyczna, usługi telewizyjne, audiowizualne, radiowe, multimedialne zawarte w tej klasie, nagrywanie i montaż programów radiowych i telewizyjnych, organizowanie konkursów, konferencji i kongresów, wystaw i targów w celach kulturalnych i edukacyjnych, publikacje multimedialne i internetowe.

(111) **204798** (220) 2004 02 04 (210) 275796  
 (151) 2008 03 25 (441) 2004 05 17  
 (732) „AMBRA” Grzegorz Ambroziak, Świącice, PL.  
 (540)



Kolor znaku: pomarańczowy, ciemnoszafirowy  
 (531) 27.5.1, 29.1.12  
 (510), (511) **25** obuwie.

(111) **204799** (220) 2004 02 04 (210) 275797  
 (151) 2008 03 25 (441) 2004 05 17  
 (732) „AMBRA” Grzegorz Ambroziak, Świącice, PL.  
 (540)



Kolor znaku: pomarańczowy, ciemnoszafirowy  
 (531) 27.5.1, 29.1.12  
 (510), (511) **18** wyroby i artykuły galanteryjne ze skóry i materiałów skóropodobnych, torby podróżne, torebki, teczki, aktówki, plecaki, futra, **25** obuwie, odzież, konfekcja, **28** przyrządy i urządzenia sportowe, **35** agencje importowo-eksportowe, organizacja wystaw i pokazów handlowych, **36** usługi agencji celnych, **37** usługi naprawy obuwia, pranie, czyszczenie odzieży i obuwia, **41** usługi w zakresie kultury fizycznej, w tym: studia kulturystyczne, zajęcia sportowe i odchudzające dla kobiet i mężczyzn, organizowanie konkursów piękności i zawodów sportowych, organizowanie czynnego wypoczynku w formie obozów sportowych, wczasów, **42** usługi w zakresie projektowania ubiorów i obuwia, **44** usługi w zakresie fizjoterapii, fizykoterapii, kosmetyki, masażu, sauny.

(111) **204800** (220) 2004 02 04 (210) 275798  
 (151) 2008 03 25 (441) 2004 05 17  
 (732) „AMBRA” Grzegorz Ambroziak, Świącice, PL.  
 (540)



Kolor znaku: pomarańczowy, ciemnoszafirowy  
 (531) 27.5.1, 29.1.12  
 (510), (511) **03** pasty do wyrobów skórzanych, środki do czyszczenia wyrobów skórzanych i obuwia, dezodoranty do obuwia, **25** obuwie.

(111) **204801** (220) 2004 02 13 (210) 276357  
 (151) 2008 03 25 (441) 2004 05 17  
 (732) Biuro Projektów B.P.B.M. „BIMOR” Spółka z ograniczoną odpowiedzialnością, Szczecin, PL.  
 (540)



Kolor znaku: niebieski, biały  
 (531) 1.15.24, 26.13.25, 27.5.1, 29.1.12

(510), (511) **16** dokumentacje projektowe i kosztorysowe, makiety architektury, broszury, materiały drukowane, fotografie, koperty, mapy, notesy, rysunki, **36** sprawowanie nadzorów inwestycyjnych, kierowniczych i finansowych w zakresie inwestycji, pośrednictwo na rzecz inwestorów, **42** badania techniczne, prace badawczo-rozwojowe w dziedzinie budownictwa, doradztwo budowlane, doradztwo w zakresie ochrony środowiska, ekspertyzy inżynierskie, projektowanie w dziedzinie architektury, urbanistyki, obiektów hydrotechnicznych, budowy dróg, projektowanie budowlane, koncepcje zagospodarowania terenu, projektowanie instalacji wewnętrznych oraz zewnętrznych sieci wodociągowych, kanalizacyjnych, gazowych, grzewczych, elektrycznych, telekomunikacyjnych, oceny oddziaływania inwestycji budowlanych na środowisko naturalne, inwentaryzacje budowlane.

(111) **204802** (220) 2004 03 03 (210) 277144  
 (151) 2008 02 18 (441) 2004 06 14  
 (732) „WOLTERS KLUWER POLSKA” Spółka z o.o., Warszawa, PL.  
 (540)

m e r i t u m

(531) 26.4.1, 27.5.1  
 (510), (511) **09** programy komputerowe, płyty (dyski) z nagraniami, magnetyczne nośniki danych, **16** wydawnictwa, książki, czasopisma, gazety, albumy, broszury, periodyki, almanachy, materiały do nauczania i inne publikacje nieperiodyczne, artykuły piśmienne, druki, artykuły z papieru, tektury, **35** usługi reklamowe za pośrednictwem wszelkich środków przekazu, doradztwo w zakresie prowadzenia działalności gospodarczej i zarządzania, badanie rynku opinii publicznej, usługi polegające na rejestrowaniu, sporządzaniu odpisów, składzie, kompilacji i/lub systematyzacji pisemnych informacji oraz rejestrowaniu lub kompilacji danych matematycznych i/lub statystycznych oraz prawniczych, zwłaszcza w zakresie działalności gospodarczej i handlowej, zarządzanie zbiorami informatycznymi, dystrybucja materiałów reklamowych, usługi rozpowszechniania informacji gospodarczych, usługi sprzedaży detalicznej, wysyłkowej, prenumerata czasopism, usługi małej poligrafii, **40** intrologatorstwo, reprodukcja komputerowych nośników informacji, **41** usługi wydawnicze, publikowanie książek, publikacje: elektroniczne, on-line, szkolenia-kursy, seminaria, **42** wdrażanie oprogramowania komputerowego, oprogramowanie komputerowe, uaktualnianie baz danych, przetwarzanie danych, badania i analizy prawne.

(111) **204803** (220) 2004 04 15 (210) 279363  
 (151) 2008 03 25 (441) 2004 07 26  
 (732) GRUPA „LEW” Spółka z ograniczoną odpowiedzialnością, Częstochowa, PL.  
 (540)



Kolor znaku: czerwony, niebieski, żółty  
 (531) 26.11.3, 27.5.1, 29.1.13  
 (510), (511) **09** automaty uruchamiane monetą lub żetonem, kasy sklepowe, komputery, maszyny liczące, programy komputerowe, sprzęt przetwarzający dane, telefony, telefony komórkowe, telefony bezprzewodowe, magnetyczne nośniki danych, dyski kompaktowe i optyczne, dane na nośnikach magnetycznych i optycznych, karty inteligentne z obwodami scalonymi, zintegrowanymi, karty magnetyczne, urządzenia do nagrywania, transmisji lub reprodukcji dźwięku lub obrazu, urządzenia i przyrządy: naukowe, elektryczne, fotograficzne, kinematograficzne, optyczne, wagowe, pomiarowe, sygnalizacyjne, kontrolne, do celów dydaktycznych, żeglarskie, **35** agencja informacji handlowej, agencja eksportowo-importowa, badania rynku i opinii, czynności biurowe, doradztwo gospodarcze i personalne, dystrybucja materiałów reklamowych, ekspertyzy w zakresie działalności gospodarczej, informacja gospodarcza, kom-



pilacja i sortowanie informacji w bazach w tym komputerowych, marketing, organizowanie wystaw w celach handlowych lub reklamowych, pokazy towarów, pośrednictwo pracy, komputerowe zarządzanie plikami, reklama, reklama za pośrednictwem sieci komputerowej, wyceny wg klasy 35, wypożyczanie urządzeń i wyposażenia biurowego wg klasy 35, profesjonalne zarządzanie działalnością gospodarczą, zarządzanie działalnością gospodarczą, usługi doradcze i pomoc, zarządzanie hotelami, zarządzanie zbiorami informacyjnymi, systematyzacja i pozyskiwanie danych do komputerowych baz danych, promocja sprzedaży dla osób trzecich, transkrypcja przekazu, usługi zaopatrzenia osób trzecich, zakupy produktów usług dla innych przedsiębiorstw, zgrupowanie na rzecz osób trzecich różnych towarów pozwalające nabywcy wygodnie oglądać i kupować te towary na stronie Web dotyczącej sprzedaży różnorodnych towarów, zgrupowanie na rzecz osób trzecich różnych towarów pozwalające nabywcy wygodnie oglądać i kupować te towary w sklepie lub hurtowni wielobranżowej, **36** emisja kart kredytowych, usługi finansowe, obsługa kart kredytowych, operacje finansowe, pośrednictwo, operacje rozrachunkowości, wymiana, transakcje finansowe, **37** instalacja, konserwacja i naprawy sprzętu biurowego w tym komputerów, telefonów, instalowanie i naprawa elektrycznych i elektronicznych urządzeń, **38** agencja informacyjna, informacja o telekomunikacji, przesyłanie informacji, przesyłanie: danych, informacji tekstowej i obrazowej w tym za pomocą komputerów, komunikacja: radiowa, telefoniczna, telegraficzna, satelitarna, poczta elektroniczna, przesyłanie wiadomości, telefonia komórkowa, łączność i usługi telefoniczne i telegraficzne, wypożyczanie: modemów, telefonów, urządzeń telekomunikacyjnych i do przekazywania informacji, łączność poprzez terminale komputerowe, usługi ogłoszeń elektronicznych, telekomunikacja, **39** dostarczanie towarów zamówionych korespondencyjnie, dostarczanie towarów, zaopatrzenie, dystrybucja przesyłek, magazynowanie, **42** administrowanie stronami komputerowymi, sieciowymi, instalacje oprogramowania komputerowego, doradztwo w zakresie sprzętu komputerowego, konwersja danych lub dokumentów na formę elektroniczną, tworzenie i utrzymywanie stron internetowych dla osób trzecich, wypożyczanie komputerów, oprogramowanie komputerów.

(111) **204804** (220) 2004 05 19 (210) 280948

(151) 2008 05 06 (441) 2004 08 23

(732) „Autogielda” Spółka Jawna M. Majski & J. Styrna, Wrocław, PL.

(540) auto giełda

(510),(511) **09** dane-nośniki magnetyczne, dane na nośnikach optycznych, dyski: dystrybutory, kompaktowe, magnetyczne, obliczeniowe, optyczne i obliczeniowe kompaktowe, dyskietki, hologramy, komputerowe; notesy i pamięci, notesy elektroniczne, programy komputerowe, programy komputerowe systemu operacyjnego, **16** atlasy, afisze, albumy, blankiety, bilety, broszury, czasopisma, druki, fotografie, gazety, kalendarze, zawiadomienia, katalogi, książki, periodyki, papier, rejestry, skorowidze, nalepki, prospekty, publikacje drukowane, **35** usługi w zakresie-agencji reklamowych, wyszukiwania informacji w plikach komputerowych, pozyskiwania danych i systematyzacja danych komputerowych baz danych, komputerowe zarządzanie plikami, rozpowszechnianie ogłoszeń reklamowych, reklamy za pośrednictwem sieci komputerowych, publikowanie tekstów i rozpowszechnianie ogłoszeń reklamowych, reklamy, reklamy prasowe i radiowe, wynajem czasu reklamowego we wszystkich środkach przekazu, wynajmowania miejsc na umieszczanie ogłoszeń lub reklam we wszystkich środkach przekazu, wynajmowanie miejsc na umieszczanie ogłoszeń lub reklam, transkrypcja przekazu, pośrednictwo reklamowe, **38** usługi w zakresie-emisji radiowej i telewizyjnej, przesyłania informacji, ogłoszeń elektronicznych, poczty elektronicznej, przesyłania informacji tekstowej i obrazowej komputerem, połączeń ze światową siecią komputerową za pośrednictwem telekomunikacji, przekazów satelitarnych, **39** usługi w zakresie-dystrybucji gazet i przesyłek, pośrednictwa transportowego, wynajmowania pojazdów i samochodów, wynajmowania garaży, agencji turystycznych, **41** usługi w zakresie-edukacji, organizowania i prowadzenia konkursów, zawodów sportowych i zjazdów, produkcji filmów, rozrywki i informacji, publikowania książek, kultury fizycznej, mikro-wydawnictw, nauczania, obozów sportowych, organizowania i prowadzenia: konferencji, kongresów, seminariów, sympozjów i zjazdów, organizowania zawodów sportowych.

(111) **204805** (220) 2004 07 01 (210) 282632

(151) 2007 02 09 (441) 2004 10 04

(732) Przedsiębiorstwo Produkcyjne „HELLENA” S.A., Kalisz, PL. (540)



Kolor znaku: pomarańczowy, żółty, biały, zielony

(531) 25.1.1, 27.1.1, 27.5.1, 29.1.1, 29.1.2, 29.1.3, 29.1.6

(510), (511) **32** bezalkoholowe napoje gazowane i niegazowane, soki owocowe, woda gazowana i niegazowana.

(111) **204806** (220) 2004 07 14 (210) 283216

(151) 2008 04 29 (441) 2004 10 18

(732) FremantleMedia Limited, Londyn, GB.; 19 TV Limited, Londyn, GB.

(540)



Kolor znaku: niebieski, granatowy, biały

(531) 26.1.2, 27.5.1, 29.1.13

(510), (511) **28** gry, zabawki, artykuły sportowe i gimnastyczne, zabawki i gry elektroniczne, lalki i ubranka dla lalek, akcesoria dla lalek, meble dla lalek, akcesoria meblowe dla lalek, figurki-ludziki do zabawy, pojazdy do zabawy, zabawki do tworzenia konstrukcji budowlanych i tory do zabawy, misie, części, wyposażenie i akcesoria do wszystkich wyżej wymienionych towarów.

(551) wspólne prawo ochronne

(111) **204807** (220) 2004 09 08 (210) 285183

(151) 2008 04 18 (441) 2004 12 13

(732) Cukiernia Tadeusz Czernis, Kolbudy, PL.

(540) Z TRADYCJĄ JESTEŚMY NA TY

(510), (511) **30** chleb, bułki, ciasta, ciastka, drożdżówki, herbatniki, kanapki, pieczywo imbirowe, piernik, tarty z owocami, wyroby cukiernicze, żywność na bazie mąki, torty, **43** usługi w zakresie barów, kawiarni, przygotowywania dań (żywność i napoje) na zamówienie oraz ich dostawy, usługi w zakresie restauracji.

(111) **204808** (220) 2004 09 24 (210) 285822

(151) 2008 04 18 (441) 2004 12 27

(732) Felix GmbH & Co. KG, Schwerte, DE.

(540)



Kolor znaku: biały, czerwony, złoty

(531) 26.1.2, 27.5.1, 29.1.13

(510), (511) **29** przetworzone orzechy, orzechy pokrywane-w polowie, przekąski na bazie orzechów, przetworzone nasiona, suszone subtropikalne owoce, suszone owoce, **30** krakersy ryżowe (przekąski), orzechy czekoladowe, prażona kukurydza, **31** orzechy nieprzetworzone, nieprzetworzone nasiona.

(111) **204809** (220) 2004 10 08 (210) 286296

(151) 2008 04 16 (441) 2005 01 10

(732) TIKKURILA POLSKA S.A., Dębica, PL.

(540)



Kolor znaku: zielony i jego odcienie-, szary, brązowy, czarny, czerwony

(531) 25.1.1, 25.1.25, 26.4.1, 26.4.9, 26.4.12, 27.5.1, 29.1.15  
(510), (511) **19** dekoracyjny, akrylowy tynk wewnętrzny.

(111) **204810** (220) 2004 10 20 (210) 286800  
(151) 2008 04 04 (441) 2005 01 24

(732) Przedsiębiorstwo Wielobranżowe „CENTROSTAL-POZNAŃ”  
Spółka Akcyjna, Poznań, PL.

(540) CENTROSTAL POZNAŃ

(510), (511) **01** środki chemiczne dla przemysłu, preparaty chemiczne do analiz laboratoryjnych inne niż do celów medycznych lub weterynaryjnych, preparaty chemiczne do wytwarzania barwników, dodatki detergentowe do benzyny, spoiwa do betonu, środki chemiczne do napowietrzania betonu, środki do konserwacji betonu z wyjątkiem farb i olejów, preparaty do konserwacji cegieł z wyjątkiem farb i olejów, cement, preparaty do konserwacji dachówek z wyjątkiem farb i olejów, preparaty chemiczne do matowienia emalii, preparaty do usuwania kamienia kotłowego, preparaty do lutowania, topniki do lutowania, preparaty chemiczne ułatwiające stopy metali, środki do hartowania metali, środki do odzysku metali, środki do utwardzania metali, metale alkaliczne, metale szlachetne do celów przemysłowych, metale ziem rzadkich, środki konserwujące stosowane w murarstwie z wyjątkiem farb i olejów, preparaty do odlewania, produkty formierskie dla odlewnictwa, spoiwa odlewnicze, dodatki chemiczne do paliw silnikowych, preparaty do oszczędzania paliwa, topniki do spawania, węgiel, **02** środki antykorozyjne, barwniki, emalie do malowania, lakiery do malowania, farby do malowania, metale w proszku i w folii dla malarzy, dekoratorów i artystów, oleje do konserwacji drewna, oleje przeciwrdzewne, pigmenty, powłoki zabezpieczające podwozia pojazdów, **04** alkohol jako paliwo, benzyna, paliwo gazowe, koks, mazut, oleje napędowe, oleje silnikowe, oleje opałowe, paliwo silnikowe, smary, tłuszcze przemysłowe, **06** aluminium, metalowa armatura do przewodów, barierki ochronne metalowe, belki metalowe, metalowe szalunki do betonu, metalowe zbrojenie do betonu, płyty i arkusze z blachy, materiały blacharskie dla budownictwa, bramy metalowe, metalowe kratownice i szkielety ramowe dla budownictwa, dachówki metalowe, drabiny metalowe, drut metalowy, metalowe futryny do drzwi, drzwi metalowe, kątowniki stalowe, kominy metalowe, konstrukcje metalowe, metalowe materiały konstrukcyjne, kratownice metalowe, nakrętki metalowe, nity metalowe, ogrodzenia metalowe, okna metalowe, okucia do budownictwa metalowe, okucia metalowe, przewody centralnego ogrzewania metalowe, przewody metalowe do instalacji wentylacyjnej i klimatyzacyjnej, przewody wodociągowe metalowe, rolety zewnętrzne metalowe, rury i rurki metalowe, rusztowania metalowe, schody metalowe, słupy metalowe, śruby metalowe, śruby oczkowe, haki, gwoździe, **17** materiały izolacyjne, materiały dźwiękoszczelne, uszczelki, materiały uszczelniające, **19** niemetalowe materiały budowlane, pokrycia dachowe niemetalowe, drewno budowlane, drewno użytkowe, materiały do budowy i pokrycia dróg, drzwi niemetalowe, gips, granit, materiały bitumiczne dla budownictwa, szkło okienne, okna niemetalowe, papa, parkiety, podłogi niemetalowe, rury niemetalowe, ryny niemetalowe, smoła, szalunki niemetalowe, tarcica, wapno, cement, zaprawy budowlane, żużel, **35** agencje informacji handlowej, agencje reklamowe, analizy kosztów, badania opinii publicznej, badania rynku, doradztwo specjalistyczne w sprawach działalności gospodarczej, doradztwo w zakresie zarządzania personalnego, ekspertyzy w zakresie działalności gospodarczej, organizowanie wystaw w celach handlowych lub reklamowych, prognozy ekonomiczne, prowadzenie ksiąg, rachunkowość, reklamy, wycena działalności gospodarczej, **37** asfaltowanie, bieżnikowanie opon, informacja budowlana, nadzór budowlany, wynajem sprzętu budowlanego, budownictwo, izolowanie budynków, uszczelnianie budynków, usługi dekarские, instalowanie oraz naprawa urządzeń klimatyzacyjnych, malowanie, instalacja, konserwacja i naprawy maszyn, murowanie, piaskowanie, rozbiórka budynków, budowa i konserwacja rurociągów, montaż rusztowań, stacje

obsługi samochodów, tynkowanie, układanie nawierzchni drogowych, **39** czarterowanie, dostarczanie towarów, wynajmowanie garaży, holowanie, informacja o transporcie, magazynowanie, pakowanie produktów i towarów, rozładunek, transport samochodowy, wypożyczanie samochodów, składowanie towarów, spedycja, transport pasażerski, transport kolejowy, transport towarów, transport rzeczny, transport morski, **40** chromowanie, cynowanie, obróbka drewna, galwanizacja, galwanotechnika, grawerowanie, hartowanie metali, kowalstwo, obróbka metali, odlewanie metali, powlekanie metali, niklowanie, niszczenie odpadów, przetwarzanie ropy naftowej, spawanie, lutowanie, wulkanizacja, **41** doradztwo zawodowe, organizowanie i obsługa kongresów, konferencji, zjazdów i sympozjów, organizacja i prowadzenie szkoleń i kursów w dziedzinie budownictwa, organizacja imprez naukowych, kulturalnych i sportowych, **42** analizy chemiczne, architektura, badania techniczne, prace badawczo-rozwojowe dla osób trzecich, projektowanie budynków, doradztwo budowlane, ekspertyzy geologiczne, programowanie komputerów, konserwacja oprogramowania komputerowego, kontrola jakości, planowanie urbanistyczne, pomiary geodezyjne, wzornictwo przemysłowe, testowanie materiałów.

(111) **204811** (220) 2005 01 07 (210) 289691  
(151) 2008 03 25 (441) 2005 04 18

(732) Agencja Promocyjno-Reklamowa VECTRA Mariusz Nowak,  
Borek Wielkopolski, PL.  
(540)



Kolor znaku: czerwony, biały

(531) 26.11.3, 27.5.1, 29.1.1, 29.1.6

(510), (511) **35** przedstawicielstwo handlowe (zawieranie umów na rzecz innych podmiotów).

(111) **204812** (220) 2005 01 07 (210) 289692  
(151) 2008 03 25 (441) 2005 04 18

(732) Agencja Promocyjno-Reklamowa VECTRA Mariusz Nowak,  
Borek Wielkopolski, PL.  
(540)



Kolor znaku: granatowy, czerwony, biały

(531) 26.11.3, 27.5.1, 29.1.13

(510), (511) **35** przedstawicielstwo handlowe (zawieranie umów na rzecz innych podmiotów).

(111) **204813** (220) 2005 02 17 (210) 291252  
(151) 2008 04 22 (441) 2005 05 30

(732) COMPAGNIE GERVAIS DANONE (société anonyme), Paryż, FR.  
(540)



Kolor znaku: niebieski, żółty, czerwony

(531) 2.1.25, 26.11.3, 27.5.1, 29.1.13

(510), (511) **05** fermenty mleczne do celów farmaceutycznych i laktoza, produkty dietetyczne do użytku medycznego, preparaty medyczne do odchudzania, olejek do celów medycznych, napary medyczne, cukier do celów medycznych, preparaty witaminowe, żywność dla niemowląt w szczególności mleczna mąka, zupy, zupy w proszku, mleko, mleko w proszku, kompoty owocowe, puree warzywne, puree warzywne w formie suchej, soki warzywne i owocowe, kasze dla dzieci, **29** suszone, konserwowane i/lub gotowane warzywa i owoce, kompoty, dżemy, miąższ z owoców, galaretki, zupy, mleko, mleko w proszku, mleko smakowe żelowane i ubite produkty mleczne, produkty nabiałowe, desery mleczne, jogurty, jogurty do picia, pianki, kremy, desery kremowe, świeża śmietanka, masło, pasty serowe, sery, sery dojrzałe, dojrzałe sery z pleśnią, świeże sery niedojrzałe i sery w solance, białe sery, sery odcedzone, naturalne lub aromatyzowane sery świeże sprzedawane w formie stałej lub ciekłej, napoje zawierające głównie mleko lub produkty nabiałowe, napoje mleczne zawierające owoce, naturalne lub aromatyzowane sfermentowane produkty nabiałowe, **30** napoje na bazie kawy, napoje na bazie kakao, napoje na bazie czekolady, lody jadalne, lody jadalne w całości lub w części przygotowane z jogurtu, sorbety, jogurty mrożone (lody cukiernicze), miód, sól, musztarda, ocet, sosy (przyprawy), słodkie sosy, preparaty zbożowe, płatki śniadaniowe, **32** soki warzywne i owocowe, napoje na bazie warzyw i owoców, napoje bezalkoholowe, preparaty do przygotowywania napojów, syropy do napojów, bezalkoholowe ekstrakty owocowe lub warzywne, bezalkoholowe napoje zawierające małe ilości produktów mlecznych, bezalkoholowe napoje zawierające małe ilości fermentów mlecznych, napoje zawierające głównie fermenty mleczne.

(111) **204814** (220) 2005 03 07 (210) 292106  
 (151) 2008 03 19 (441) 2005 06 13  
 (732) DONIMET Józef Donica Spółka Jawna, Warka, PL.  
 (540) DRAGON

(510), (511) **06** drzwi antywłamaniowe metalowe, drzwi przeciwpożarowe metalowe, drzwi zabezpieczeniowe metalowe, okna kasowe metalowe.

(111) **204815** (220) 2005 03 17 (210) 292638  
 (151) 2008 02 14 (441) 2005 06 27  
 (732) Hang-All Sp. z o.o., Konstancin-Jeziorna, PL.  
 (540)



(531) 27.5.1  
 (510), (511) **16** opakowania w tym opakowania z tworzyw sztucznych lub z elementami z tworzyw sztucznych, torby i worki do pakowania i zawijania, w szczególności z papieru lub tworzyw sztucznych, samoprzylepne uchwyty, taśmy i haczyki, elementy zamykające (mechanizmy zamykające) opakowania, w szczególności z tworzyw sztucznych, elementy z tworzyw sztucznych umożliwiające zawieszenie opakowań jednostkowych lub zbiorczych na wieszakach lub innych urządzeniach ekspozycyjnych, suwaki i zamki do opakowań, w szczególności z tworzyw sztucznych, **20** wyroby z tworzyw sztucznych (nie ujęte w innych klasach).

(111) **204816** (220) 2005 03 19 (210) 292680  
 (151) 2008 02 14 (441) 2005 06 27  
 (732) USŁUGI DORADCZE Sebastian Kowalski, Głogów, PL.  
 (540)



Kolor znaku: czarny, zielony, czerwony, niebieski, biały  
 (531) 20.1.1, 26.1.1, 27.5.1, 29.1.15  
 (510), (511) **35** usługi sekretarskie, usługi w zakresie reklamy na rzecz osób trzecich, usługi marketingowe na rzecz osób trzecich,

usługi wypożyczania urządzeń i sprzętu biurowego, organizowanie wystaw w celach handlowych i reklamowych, usługi w zakresie rachunkowości, pomoc w prowadzeniu działalności gospodarczej, doradztwo w zakresie działalności gospodarczej, badanie rynku, **36** doradztwo finansowe, zarządzanie i obrót nieruchomościami, wycena nieruchomości, wynajmowanie nieruchomości, **38** usługi telefoniczne, obsługa telekonferencji, **41** usługi tłumaczenia, organizacja i obsługa konferencji, **42** usługi prawne, architektura, **43** wynajmowanie sal na posiedzenia.

(111) **204817** (220) 2005 03 20 (210) 292683  
 (151) 2008 02 14 (441) 2005 06 27  
 (732) Bionat S.A., Kraków, PL.  
 (540)



Kolor znaku: czerwony, żółty

(531) 27.5.1, 29.1.12  
 (510), (511) **30** termostabilne bazy do produkcji serników i nadzień owocowych.

(111) **204818** (220) 2005 03 24 (210) 292863  
 (151) 2008 04 16 (441) 2005 06 27  
 (732) „COMONET” Spółka z o.o., Gdańsk, PL.  
 (540) HETMAN

(510), (511) **09** akustyczne sygnalizatory i alarmy, antywłamaniowe instalacje i urządzenia, antyinterferencyjne przyrządy i urządzenia, automatyczne urządzenia sygnalizacyjne i transmisyjne, elektryczne i elektroniczne urządzenia sygnalizacyjno-alarmowe i pomiarowo-kontrolne, dyktafony, automatyczne rejestratory elektroniczne, elektryczne przewody i instalacje przemysłowe, kopalniane i komunalne do transmisji danych, wizji i fonii, ekrany projekcyjne danych, domofony, głośniki, układy rozgłośnieniowe, hydrofony, gniazda, wtyczki i inne elementy elektryczne i elektroniczne kontaktujące, gwizdki i syreny alarmowe, magnetyczne, pojemnościowe i hybrydowe układy identyfikacyjne i układy kontroli dostępu, urządzenia do przetwarzania informacji, aparaty i centrale telekomunikacyjne i ich części, kodery magnetyczne, czytniki kodów, elektroniczna aparatura bezpieczeństwa ruchu w tym zwłaszcza kopalniana, komparatory, klawiatury wejścia do aparatury elektronicznej, kondensatory, nie medyczne lasery i masery, wagi elektroniczne, inne niż komputery przyrządy elektroniczne matematyczne, migacze i światła sygnalizacyjne elektroniczne, oprzyrządowanie elektroniczne meteorologiczne, mikroprocesory, mechanizmy do aparatów wrzutowych, nadajniki telekomunikacyjne, regulatory napięcia, urządzenia nawigacyjne, aparaty do nauczania i treningu, elektroniczne urządzenia obserwacyjne, elektroniczne tablice, przetwornice, **35** usługi eksportu i importu, zgrupowanie na rzecz osób trzecich profesjonalnej aparatury, urządzeń i sieci sygnalizacyjno-alarmowych i kontrolno-pomiarowych oraz rejestracyjnych, pozwalające nabywcy wygodnie je oglądać i hurtowo lub detalicznie kupować w hurtowni, składzie celnym lub fabrycznym, w ofercie bezpośredniej lub w witrynie internetowej, oraz w sprzedaży wysyłkowej katalogowej, prowadzenie agencji informacji handlowej i usługowej, agencji reklamowo-marketingowych i agencji wymiany informacji, świadczenie usług informacyjnych w drodze poczty elektronicznej, usługowe określanie kosztów działalności gospodarczej w dziedzinie elektroniki i telekomunikacji, doradztwo handlowe w zakresie handlu i rzemiosła w tematyce dotyczącej wszelkiego typu elektrycznej i elektronicznej aparatury, urządzeń i sieci sygnalizacyjno-alarmowych i kontrolno-pomiarowych oraz rejestracyjnych, gromadzenie i dystrybucja dla potrzeb osób trzecich materiałów reklamowych i ofertowych w drodze poczty elektronicznej i za pośrednictwem INTERNET-u w dziedzinie wszelkiego typu elektrycznej i elektronicznej aparatury, urządzeń i sieci sygnalizacyjno-alarmowych i kontrolno-pomiarowych oraz rejestracyjnych, opracowywanie (redagowanie) tekstów naukowych, publicystycznych, technicznych i handlowych dla potrzeb innych podmiotów gospodarczych w tematyce dotyczącej wszelkiego typu elektrycznej i elektronicznej aparatury, urządzeń i sieci sygnalizacyjno-alarmowych i kontrolno-pomiarowych oraz rejestracyjnych, informacja handlowa i usługowa w oparciu o własne

zbiory danych oraz w oparciu o dane publicznie dostępne w tym INTERNET-owe w tematyce dotyczącej wszelkiego typu elektrycznej i elektronicznej aparatury, urządzeń i sieci sygnalizacyjno-alarmowych i kontrolno-pomiarowych oraz rejestracyjnych, sondaże opinii publicznej w sprawach związanych z reklamą i akwizycją towarów i usług w tematyce dotyczącej wszelkiego typu elektrycznej i elektronicznej aparatury, urządzeń i sieci sygnalizacyjno-alarmowych i kontrolno-pomiarowych oraz rejestracyjnych, organizowanie i prowadzenie dla potrzeb innych podmiotów gospodarczych wszelkiego rodzaju pokazów i ekspozycji materiałów reklamowych w tematyce wszelkiego typu elektrycznej i elektronicznej aparatury, urządzeń i sieci sygnalizacyjno-alarmowych i kontrolno-pomiarowych oraz rejestracyjnych, opracowywanie prognoz ekonomicznych i handlowych w dziedzinie reklamy i akwizycji towarów i usług, rozpowszechnianie materiałów reklamowych powierzonych technikami audiowizualnymi w postaci wydawnictw drukowanych w tematyce dotyczącej wszelkiego typu elektrycznej i elektronicznej aparatury, urządzeń i sieci sygnalizacyjno-alarmowych i kontrolno-pomiarowych oraz rejestracyjnych, świadczenie informacyjnych usług INTERNET-owych polegające na opracowywaniu usługowym nowych stron INTERNETOWYCH www w tematyce dotyczącej wszelkiego typu elektrycznej i elektronicznej aparatury, urządzeń i sieci sygnalizacyjno-alarmowych i kontrolno-pomiarowych oraz rejestracyjnych, świadczenie usług w zakresie analiz statystycznych co do wybranych kategorii towarów i usług oraz obrotu gospodarczego w oparciu o własne bazy danych, projektowanie i organizacja logistyczna co do zagadnień reklamowo-informacyjnych wszelkiego typu wystaw, kiermaszów i pokazów o charakterze naukowym, handlowym i usługowym w tematyce dotyczącej wszelkiego typu elektrycznej i elektronicznej aparatury, urządzeń i sieci sygnalizacyjno-alarmowych i kontrolno-pomiarowych oraz rejestracyjnych, pomoc przy zarządzaniu przedsiębiorstwami handlowymi, usługowymi i przemysłowymi w tej części która dotyczy wizualizacji, wydawnictw, reklamy i akwizycji w tematyce dotyczącej wszelkiego typu elektrycznej i elektronicznej aparatury, urządzeń i sieci sygnalizacyjno-alarmowych i kontrolno-pomiarowych oraz rejestracyjnych, zarządzanie zbiorami informatycznymi dla potrzeb osób trzecich, **37** serwis gwarancyjny i pogwarancyjny oraz naprawa, modernizacja i rozbudowa wszelkiego typu elektrycznej i elektronicznej aparatury, urządzeń i sieci sygnalizacyjno-alarmowych i kontrolno-pomiarowych oraz rejestracyjnych, **42** inżynierjne i konstruktorskie ekspertyzy w zakresie naprawy, modernizacji i rozbudowy wszelkiego typu elektrycznej i elektronicznej aparatury, urządzeń i sieci sygnalizacyjno-alarmowych i kontrolno-pomiarowych oraz rejestracyjnych, pomiary i wzorcowanie wszelkiego typu elektrycznej i elektronicznej aparatury.

(111) **204819** (220) 2005 04 12 (210) 293575  
 (151) 2008 02 20 (441) 2005 07 25  
 (732) Nestlé Waters Polska Spółka Akcyjna, Warszawa, PL.  
 (540)



Kolor znaku: czarny, biały, szary  
 (531) 24.1.5, 25.1.1, 27.5.1, 29.1.13  
 (510), (511) **32** wody niegazowane, musujące lub gazowane, mineralne, aromatyzowane.

(111) **204820** (220) 2005 05 16 (210) 295067  
 (151) 2008 04 25 (441) 2005 08 22  
 (732) Zott GmbH & Co. KG, Mertingen, DE.  
 (540) Serebellla

(510), (511) **29** wyroby nabiałowe, jogurty, jogurty owocowe, jogurty z czekoladą lub kakao, twarożki, twarożki z owocami i ziołami, desery składające się głównie z mleka i przypraw z żelatyną i/lub skrobią jako środkami wiążącymi, sery i wyroby serowe, jogurty dietetyczne do celów nie medycznych, **30** puddingi.

(111) **204821** (220) 2005 05 20 (210) 295322  
 (151) 2008 04 22 (441) 2005 08 22  
 (732) Zakład Przetwórstwa Mięsnego „PAŁKA” Spółka Jawna, Kraków, PL.  
 (540) pałka targowa  
 (510), (511) **29** wędliny, kiełbasy, kaszanka, wyroby wędliniarskie.

(111) **204822** (220) 2005 03 15 (210) 297985  
 (151) 2008 03 04 (441) 2005 10 31  
 (732) Watkins Manufacturing Corporation, Vista, US.  
 (540) CALDERA  
 (510), (511) **11** urządzenia do oświetlania, ogrzewania, wytwarzania pary, gotowania, chłodzenia, suszenia, wentylacji, zaopatrywania w wodę, instalacje sanitarne, urządzenia do odnowy biologicznej w postaci podgrzewanych basenów.

(111) **204823** (220) 2005 08 19 (210) 299023  
 (151) 2008 04 21 (441) 2005 11 28  
 (732) Dr. Ing. h.c. F. Porsche Aktiengesellschaft, Stuttgart, DE.  
 (540) TARGA  
 (510), (511) **12** pojazdy i części do nich.

(111) **204824** (220) 2005 08 24 (210) 299261  
 (151) 2008 04 18 (441) 2005 11 28  
 (732) Procter & Gamble Holding GmbH, Schwalbach am Taunus, DE.  
 (540) BLEND-A-MED INSPIRED BY NATURE  
 (510), (511) **03** preparaty przeznaczone nie do celów medycznych do pielęgnacji i higieny ust, zębów, gardła, dziąseł i jamy ustnej, preparaty do płukania zapobiegające kamieniowi nazębnemu i próchnicy, preparaty do czyszczenia zębów, preparaty do pielęgnacji zębów, pudry do zębów, pasty do zębów, płyny do ust, spreje do ust, żele do zębów, żele fluorowe, fluorowe płyny do ust, pudry czyszczące, tabletki koloryzujące do ujawniania kamienia nazębnego, profilaktyczne preparaty do zębów i dziąseł, tabletki do ssania do pielęgnacji zębów, produkty pielęgnacyjne i czyszczące, również ze skutkiem dezynfekującym do sztucznych zębów, protez, aparatów i mostów, **05** preparaty lecznicze do pielęgnacji i higieny ust, zębów, gardła, dziąseł i jamy ustnej, lecznicze gумы do żucia, preparaty do mocowania sztucznych zębów, pudry mocujące.

(111) **204825** (220) 2005 04 06 (210) 299337  
 (151) 2008 03 05 (441) 2005 11 28  
 (732) ANAERÓBICOS, S.A., Buenos Aires, AR.  
 (540) CIANO  
 (510), (511) **01** produkty chemiczne przeznaczone dla przemysłu, prac badawczych, fotografii jak również rolnictwa, ogrodnictwa i leśnictwa, żywice syntetyczne w stanie surowym, tworzywa sztuczne w stanie surowym, nawozy do użytkowania gleby, substancje gaśnicze, preparaty do hartowania i lutowania metali, produkty chemiczne do konserwowania żywności, substancje garbujące, kleje (spoiwa) przeznaczone dla przemysłu.

(111) **204826** (220) 2005 10 07 (210) 300930  
 (151) 2008 04 29 (441) 2006 01 09  
 (732) Nobell Congressing Spółka z o.o., Warszawa, PL.  
 (540)



Kolor znaku: granatowy, szary  
 (531) 26.3.23, 26.11.12, 26.13.25, 27.5.1, 29.1.12  
 (510), (511) **35** agencje reklamowe, badania opinii publicznej, badania w dziedzinie działalności gospodarczej, badanie rynku, doradztwo

specjalistyczne w sprawach działalności gospodarczej, doradztwo w zakresie prowadzenia działalności gospodarczej, doradztwo w zakresie zarządzania personalnego, pozyskiwanie danych do komputerowych baz danych, systematyzacja danych w komputerowych bazach danych, sortowanie danych w bazach komputerowych, **39** biura turystyczne z wyjątkiem rezerwacji hoteli i pensjonatów, organizowanie podróży, organizowanie wycieczek, organizowanie wycieczek morskich, **41** organizowanie i prowadzenie konferencji, organizowanie i prowadzenie kongresów, organizowanie części rozrywkowej balów, doradztwo zawodowe jako porady w zakresie edukacji lub kształcenia, organizowanie i prowadzenie seminariów, organizowanie i prowadzenie sympozjów, organizowanie i prowadzenie zjazdów, publikacja elektroniczna on-line książek i periodyków, publikowanie książek, publikowanie tekstów innych niż reklamowe, usługi związane z organizacją wypoczynku, organizowanie części rozrywkowej przyjęć, edukacja.

(111) **204827** (220) 2005 10 11 (210) 301070  
 (151) 2008 04 16 (441) 2006 01 23  
 (732) Viands Sp. z o.o., Grójec, PL.  
 (540) Rustichello  
 (510), (511) **29** olej jadalny z oliwek, oliwki konserwowane, **31** oliwki świeże.

(111) **204828** (220) 2005 12 05 (210) 303158  
 (151) 2008 02 26 (441) 2006 03 20  
 (732) Muzeum Archeologiczne w Biskupinie, Biskupin, PL.  
 (540) muzeum archeologiczne w biskupinie  
 (510), (511) **09** nagrania dźwiękowe i audiowizualne, kasety, płyty, **16** fotografie, reprodukcje, wydawnictwa związane z wystawami, eksponatami, książki, czasopisma, periodyki, broszury, prospekty, plakaty, kalendarze, katalogi, albumy, mapy, widokówki, przewodniki, foldery, fotografie pamiątkowe, **20** wyroby pamiątkarskie z drewna, korka, trzciny, wikliny, rogu, kości, muszli, tworzyw sztucznych, gipsu, **39** turystyka, organizowanie i obsługa wycieczek, usługi parkingowe, **41** usługi muzealne, organizowanie wystaw i imprez kulturalnych, festynów archeologicznych oraz historycznych, ekspozycji, spektakli i koncertów, organizowanie i prowadzenie prelekcji i seminariów, konkursów, konferencji, zielonej szkoły, lekcje muzealne, **43** usługi hotelowe, gastronomiczne, bary, restauracje, kawiarnie.

(111) **204829** (220) 2005 12 14 (210) 303583  
 (151) 2008 02 07 (441) 2006 03 20  
 (732) AGROS NOVA Sp. z o.o., Warszawa, PL.  
 (540) DŻEMON  
 (510), (511) **29** owoce i warzywa konserwowane, suszone i gotowane, duszone owoce, musy i puree owocowe lub owocowo-warzywne, półprodukty owocowe i/lub warzywne, sałatki owocowe, warzywne i owocowo-warzywne, galaretki, dżemy, konfitury, powidła, marmolady, desery mleczne i śmietankowe, jogurty i kefiry, w tym z dodatkiem owoców lub o smaku owocowym, pasty serowe, masło, masła smakowe i pasty do kanapek na bazie masła, pasty do kanapek zawierające tłuszcz, wszystkie wymienione towary ewentualnie z niewielkim dodatkiem kakao lub czekolady albo jej składników bądź o smaku kakaowym albo czekoladowym, **30** wyroby piekarnicze, cukiernicze i słodczyce z dodatkiem owoców i/lub kakao i/lub czekolady, lody i desery mrożone, w tym z dodatkiem owoców i/lub kakao i/lub czekolady, czekolada, czekolady o smaku owocowym, napoje na bazie kakao i/lub czekolady, desery owocowo-czekoladowe, pasty owocowo-czekoladowe do pieczywa, sosy, sosy słodkie, sosy do polewania deserów.

(111) **204830** (220) 2006 01 03 (210) 304430  
 (151) 2008 02 21 (441) 2006 04 18  
 (732) SPORT LIFE Sp. z o.o., Bielawa, PL.  
 (540)



Kolor znaku: granatowy, czerwony, niebieski, różowy, biały  
 (531) 24.17.21, 26.1.6, 27.5.1, 29.1.15

(510), (511) **28** sprzęt sportowy zawarty w klasie 28, sprzęt sportowy do wyposażenia hal sportowych, w tym kosze do gry w piłkę, bramki, gry i zabawki zawarte w klasie 28, **37** usługi remontowo-budowlane, usługi instalacyjne, modernizacja pomieszczeń, budowa, montaż i nadzór budowlany obiektów sportowych i inwestycji sportowych, **42** usługi projektowe, projektowanie obiektów i innych inwestycji sportowych, doradztwo budowlane, planowanie urbanistyczne, opracowywanie projektów technicznych.

(111) **204831** (220) 2006 02 16 (210) 306202  
 (151) 2008 01 25 (441) 2006 05 29  
 (732) HOTEL „AMAX” S.C. Artur Jastrzębski, Marcin Jastrzębski, Barbara Jastrzębska, Mikołajki, PL.  
 (540)



Kolor znaku: biały, żółty, czerwony, czarny

(531) 1.1.1, 3.7.7, 27.5.1, 29.1.14  
 (510), (511) **41** usługi związane z organizowaniem i obsługą dyskotek, usługi klubów zdrowia w zakresie poprawiania kondycji fizycznej, organizowanie i obsługa konferencji, kongresów, balów, przyjęć i sympozjów bez zapewniania posiłków, **43** usługi hoteli i moteli, usługi barowe, przygotowanie dań na zamówienie i ich dostawa, usługi domów turystycznych, usługi kawiarni.

(111) **204832** (220) 2006 02 20 (210) 306380  
 (151) 2008 04 17 (441) 2006 05 29  
 (732) „TOMTRADING” Spółka z ograniczoną odpowiedzialnością, Toruń, PL.  
 (540) TOMSTAR

(510), (511) **07** dmuchawy, maszyny i urządzenia elektryczne do prania dywanów, elektryczne froterki do parkietów, elektryczne młynki do kawy, krajalnice, elektryczne urządzenia kuchenne nie zawarte w innych klasach, malaksery, elektryczne maszyny do siekania i mielenia mięsa, miksery, elektryczne młynki domowe, maszyny do nadmuchu, urządzenia elektromechaniczne do przygotowywania napojów, noże elektryczne, nożyce elektryczne, odkurzacze, rozdrabniarki odpadków, maszyny do ostrzenia, elektryczne domowe wyciskacze do owoców, pralki, prasownice, elektryczne otwieracze do puszek, elektryczne szatkownice do warzyw, sokowirówki, ubijaczki elektryczne do użytku domowego, wilki do mięsa, wirówki i suszarki elektryczne do odzieży, roboty kuchenne elektryczne, zmywarki do naczyń, **09** odtwarzacze dźwięku i obrazu, nagrywarki i odtwarzacze do dysków optycznych (CD i DVD), wzmacniacze akustyczne, magnetofony, gramofony, telewizory, telewizory plazmowe i ciekłokrystaliczne, zestawy kina domowego, procesory dźwięku, ekrany projekcyjne, komputery, monitory, urządzenia peryferyjne do komputerów, aparaty fotograficzne i akcesoria do nich, głośniki, kolumny, zestawy głośnikowe, nośniki danych, dźwięku i obrazu nie zawarte w innych klasach, żelazka elektryczne, **11** bidety, bojler, grzejniki do centralnego ogrzewania, opiekacze, aparatura i urządzenia chłodnicze, instalacje do dystrybucji wody, elektryczne ekspresy do kawy, grzejniki elektryczne, frytkownice elektryczne, gofrownice elektryczne, instalacje i urządzenia klimatyzacyjne, klimatyzacja, klimatyzatory, kuchenki, kuchenki mikrofalowe, lampy elektryczne, lodówki, zamrażarki, chłodziarki, chłodziarko-zamrażarki, kabiny natryskowe, natryski, prysznicze, kranie i baterie, wanny, wanny z hydromasażem, sedesy, umywalki, zlewy, kominki, piekarniki, płuczki ustępowe, piece kuchenne, urządzenia wentylacyjne, okapy kuchenne, wentylatory, suszarki do włosów.

(111) **204833** (220) 2006 03 15 (210) 307594  
 (151) 2008 02 07 (441) 2006 06 26  
 (732) C.D.G Sp. z o.o., Głowno, PL.

(540)



Kolor znaku: biały, żółty, beżowy, złoty, czerwony, brązowy, oliwkowo-brązowy, czarny, ciemnobrunatny  
(531) 1.15.5, 5.3.11, 25.1.1, 26.1.2, 26.4.2, 27.5.1, 29.1.15  
(510), (511) **33** napoje alkoholowe, zwłaszcza wódki i gorzkie nalewki.

(111) **204834** (220) 2006 03 20 (210) 307936  
(151) 2008 04 21 (441) 2006 06 26  
(732) RYDEL TRADE Piotr Konopka, Łódź, PL.  
(540)



RYDEL HOUSE

(531) 26.1.1, 26.1.18, 27.5.1  
(510), (511) **25** bielizna osobista, kąpielowa, stołowa, galanteria odzieżowa, pasmanteryjna, dziewiarstwo, odzież, nakrycia głowy, ubrania wierzchnie, **35** usługi reklamowania, dystrybucji, prowadzenie sklepu i/lub hurtowni z towarami wymienionymi w wykazie, prezentacje towarów, **40** krawiectwo, obróbka tkanin, hafciarstwo, **42** wzornictwo przemysłowe, projektowanie.

(111) **204835** (220) 2006 04 06 (210) 309130  
(151) 2008 02 26 (441) 2006 07 10  
(732) Zakłady Produkcyjno-Usługowe „PRAWDA”  
Spółka z ograniczoną odpowiedzialnością, Olecko, PL.  
(540)



Kolor znaku: czarny, biały, szary, żółty  
(531) 3.7.1, 6.1.2, 27.5.1, 29.1.14  
(510), (511) **04** paliwa, brykiety materiałów palnych, brykiety drewna, **19** budowlane materiały niemetalowe, drewno budowlane, tarcica, drewno po częściowej obróbce, drewno obrobione, półfabrykaty drewniane (belki, deski, płyty), płyty wiórowe surowe i laminowane, płyty pilśniowe, płyty klejone, fronty płytynowe, forniry, listwy, okładziny i wstęgi drzwiowe, sklejkki: budowlane, meblowe i specjalnego przeznaczenia, niemetalowe: okna, drzwi, systemy drzwi przesuwanych, parapety okienne, żaluzje, **20** meble, meble szkieletowe z sosny i brzozy, meble pokojowe, meble kuchenne, meble dziecięce i młodzieżowe, meble biurowe, systemy zabudowy mebli modułowych, galanteria drewniana i sklejkowa (drobne wyroby o charakterze zdobniczo-użytkowym), biurka, gabloty, kartoteki, komody, kredensy, krzesła i meble do siedzenia, ławy, półki meblowe, pulpity, skrzynie, stoły, stoły konferencyjne, segmenty, szafy, szafki, szuflady, taborety, toaletki, blaty robocze, blaty stołowe, blaty laminowane, meble ogrodowe i kempingowe, wieszaki na odzież, wieszaki stojące na odzież-stojaki, drewniane elementy do mebli: kołki, śruby, wkręty, opakowania drewniane, beczki drewniane, opakowania z drewna do butelek, skrzynie (paki) i pudełka z drewna, palety transportowe niemetalowe, wyroby z drewna, korka, ratanu, trzciny, wikliny, słomy i z materiałów do wyplatania o ile zawarte

są w klasie 20, **37** usługi montażowe, remontowe i instalacyjne mebli, konstrukcji ciesielskich i stolarskich dla budownictwa, stolarstwo meblowe, tapicerowanie mebli, lakierowanie, usługi produkcyjne materiałów dla budownictwa: forniry, płyty wiórowe i pilśniowe, sklejkki, wyroby tartaczne, opakowania drewniane o ile zawarte są w klasie 37, usługi w zakresie montażu, instalacji, naprawy i konserwacji maszyn do produkcji obróbki drewna i do produkcji mebli, płyt i sklejek.

(111) **204836** (220) 2006 05 17 (210) 310805  
(151) 2008 05 07 (441) 2006 08 21  
(732) DELIA COSMETICS Sp. z o.o., Rzgów, PL.  
(540) delia.pl

(510), (511) **03** wyroby perfumeryjne, kosmetyczne i higieniczne do pielęgnacji i upiększania ciała, oczu, rąk, paznokci, włosów, nóg i stóp w postaci kremu, emulsji, szamponu, żelu, lotionu i dezodorantu, farby do włosów, płyny do trwałej ondulacji, lakiery do włosów, błyszczki, lakiery do paznokci, kredki do brwi, powiek i ust, pomadki do ust.

(111) **204837** (220) 2006 06 07 (210) 311728  
(151) 2008 03 03 (441) 2006 09 18  
(732) AG KLINIK Adam Gumkowski, Warszawa, PL.  
(540)



(531) 2.9.21, 3.11.1, 19.13.1, 27.5.1  
(510), (511) **05** preparaty wspomagające leczenie, substancje dietetyczne do celów leczniczych, **35** usługi w zakresie promocji i reklamy preparatów kosmetycznych i parafarmaceutycznych, kosmetyków i nutraceutyków, usługi w zakresie gromadzenia na rzecz osób trzecich towarów wymienionych w wykazie w celu ich dogodnego obejrzenia i umożliwienia dokonania zakupu, **44** usługi medyczne i chirurgiczne, usługi w zakresie chirurgii plastycznej, usługi w zakresie implantacji włosów, usługi w zakresie fizykoterapii i fizjoterapii, usługi w zakresie pielęgnarskiej opieki medycznej, usługi w zakresie udzielania porad w zakresie farmakologii, usługi w zakresie udzielania porad psychologicznych, usługi w zakresie zabiegów pielęgnacyjnych i kosmetycznych, usługi w zakresie prowadzenia prywatnych klinik i lecznic medycznych.

(111) **204838** (220) 2006 06 29 (210) 312562  
(151) 2008 02 14 (441) 2006 10 02  
(732) CENTRUM INFORMATYKI Sp. z o.o., Tychy, PL.  
(540)



Kolor znaku: żółty  
(531) 1.5.24, 29.1.2  
(510), (511) **09** komputery, laptopy, komputerowe urządzenia peryferyjne, klawiatury, pamięci, programy komputerowe, urządzenia do przetwarzania informacji, dyski, dyski magnetyczne, dyski kompaktowe, programy komputerowe, software (także w sieci, Internecie, Intranecie), napędy dyskowe stosowane w informatyce, fotokopiarki, taśmy magnetyczne, mikroprocesory, monitory, magnetyczne i optyczne nośniki informacji, procesory (centralne jednostki przetwarzania), programy komputerowe (software ładowalny), drukarki do komputerów, skanery, software dla komputerów(nagrane), interfejs i sterowniki także w zakresie wykorzystania Internetu, Intranetu oraz sieci, dane zapisane magnetycznie i elektronicznie, dane zapisane na nośnikach optycznych, audio-video, kasety video, dyskietki, publikacje elektroniczne, karty magnetyczne, taśmy vi-

deo, wskaźniki ilościowe, podkładki pod myszy, **35** przetwarzanie danych i zarządzanie danymi, komputerowe bazy danych, pozyskiwanie danych do komputerowych baz danych, systematyzacja danych, sortowanie danych w bazach komputerowych, wyszukiwanie informacji w plikach komputerowych i komputerowych bazach danych, doradztwo specjalistyczne w zakresie sprzętu komputerowego, zarządzanie zbiorami informatycznymi, reklama za pośrednictwem sieci komputerowej, Internetu, Intranetu, uaktualnianie materiału reklamowego, wypożyczanie materiałów reklamowych, publikowanie tekstów reklamowych, **37** instalowanie, konserwacja i naprawa sprzętu komputerowego, serwis sprzętu komputerowego, **38** przesyłanie informacji tekstowej i obrazowej przy pomocy komputera, transmisja danych, wypożyczanie aparatury do przesyłania informacji, łączność poprzez terminale komputerowe, **42** doradztwo w zakresie sprzętu komputerowego, instalacje oprogramowania komputerowego, aktualizacja oprogramowania komputerowego, powielanie oprogramowania komputerowego, programowanie komputerów, projektowanie systemów komputerowych i oprogramowania komputerowego, konserwacja oprogramowania komputerowego, wypożyczanie komputerów, wypożyczanie oprogramowania komputerowego.

(111) **204839** (220) 2006 07 04 (210) 312721  
 (151) 2008 02 15 (441) 2006 10 16  
 (732) JERONIMO MARTINS DYSTRYBUCJA Spółka Akcyjna,  
 Kostrzyn, PL.  
 (540)



Kolor znaku: ciemnoniebieski, złoty i odcienie  
 (531) 3.7.11, 26.1.2, 27.5.1, 29.1.12  
 (510), (511) **30** słodycze, wyroby piankowe w czekoladzie.

(111) **204840** (220) 2006 07 10 (210) 312968  
 (151) 2008 02 25 (441) 2006 10 16  
 (732) „ESMARK” Sp. z o.o., Gliwice, PL.  
 (540) esmark wkręcimy się wszędzie  
 (510), (511) **06** budowlane materiały metalowe, ćwieki, gwoździe, drobica żelazna, drut metalowy, drut do spawania, haki, kasy, kasety pancerne, klamki metalowe, klucze, kłódki, kołki do ścian metalowe, liny metalowe, lut, łańcuchy metalowe, materiały kolejowe metalowe, metalowe pokrycia dachów, nakrętki metalowe, napinacze drutów, nity metalowe, obejmy metalowe, okucia do budownictwa, okucia drzwiowe, okucia okienne, podkładki metalowe, rynny metalowe, siatki metalowe, skrzynki na listy, śruby metalowe, zaciski do kabli i lin, zawiasy, zamki, zatrzaski, **20** kołki do ścian niemetalowe, nity niemetalowe, osprzęt do drzwi i okien niemetalowy, śruby niemetalowe, zawiasy niemetalowe, **35** zgrupowanie na rzecz osób trzech różnych budowlanych materiałów metalowych, gwoździ, drobnicy żelaznej, metalowych elementów złącznych, okuć metalowych, śrub, podkładek, nakrętek, wkrętów, kołków do ścian, nitów, lin, drutów, łańcuchów, zamków, osprzętu do drzwi i okien pozwalające nabywcy wygodnie je oglądać i nabywać w hurtowni i sklepach detalicznych.

(111) **204841** (220) 2006 07 10 (210) 312969  
 (151) 2008 04 25 (441) 2006 10 16  
 (732) „ESMARK” Sp. z o.o., Gliwice, PL.  
 (540)



Kolor znaku: biały, złoty, czarny  
 (531) 25.5.1, 26.4.1, 27.5.1, 29.1.13  
 (510), (511) **06** kołki do ścian metalowe, **20** kołki do ścian niemetalowe.

(111) **204842** (220) 2006 04 26 (210) 310066  
 (151) 2008 02 14 (441) 2006 08 07

(732) 3GON Europe Sp. z o.o. & Wspólnicy Spółka komandytowa,  
 Warszawa, PL.  
 (540)



Kolor znaku: czerwony, granatowy

(531) 26.1.1, 27.5.1, 29.1.12  
 (510), (511) **16** publikacje dotyczące informacji związanej z prowadzeniem działalności gospodarczej, materiały instruktażowe i do nauczania, **35** doradztwo w zakresie organizowania i kierowania działalnością gospodarczą, doradztwo w zakresie zarządzania działalnością gospodarczą, doradztwo w zakresie rachunkowości, księgowości, w zakresie zarządzania firmami, doradztwo handlowe specjalistyczne, usługi doradztwa w zakresie zarządzania rynkiem, ekspertyzy dotyczące strategii marketingowej oraz planów biznesowych, analiza opłacalności przedsięwzięć inwestycyjnych, ekspertyzy opłacalności dla firm, badania rynku, usługi w zakresie rachunkowości, księgowości, audytu, informacja o działalności gospodarczej, agencje informacji handlowej, **36** doradztwo w sprawach ubezpieczeniowych, pośrednictwo ubezpieczeniowe, usługi ubezpieczeniowe, doradztwo w sprawach finansowych, usługi związane z inwestycjami kapitałowymi, pośrednictwo giełdowe, zarządzanie majątkiem nieruchomości, opracowywanie wniosków kredytowych, usługi ściągania należności (windykacyjne), usługi dotyczące zarządzania finansami, informacje finansowe, operacje finansowe, usługi finansowe, usługi bankowe, usługi bankowe z dostępem bezpośrednim przez Internet, operacje bankowe, finansowe, walutowe.

(111) **204843** (220) 2006 07 13 (210) 313165  
 (151) 2008 02 26 (441) 2006 10 16  
 (732) „JUTRZENKA” Spółka Akcyjna, Bydgoszcz, PL.  
 (540)



Kolor znaku: biały, złoty, brązowy

(531) 27.5.1, 29.1.13  
 (510), (511) **30** czekolady.

(111) **204844** (220) 2006 01 30 (210) 313204  
 (151) 2008 03 25 (441) 2006 10 16  
 (732) CAVE SPRINGS, INC., Wilmington, US.  
 (540) MOTHERHOOD  
 (510), (511) **03** kremy stosowane przy karmieniu piersią, **05** wkładki stosowane przy karmieniu piersią, **25** ubrania ciężowe, stroje przeznaczone dla kobiet karmiących piersią.

(111) **204845** (220) 2006 02 13 (210) 313214  
 (151) 2008 04 07 (441) 2006 10 16  
 (732) Pietro Cucchi S.P.A., Bussero, IT.  
 (540)



(531) 24.11.25, 26.5.1, 26.13.25, 27.5.1  
 (510), (511) **07** urządzenia i mechanizmy do podawania prętów do automatycznych tokarek i obrabiarek, maszyny i obrabiarki.

(111) **204846** (220) 2006 08 10 (210) 314250  
 (151) 2008 04 10 (441) 2006 11 13  
 (732) MediaWay Spółka z o.o., Szczecinek, PL.  
 (540) Baby DVD

(510), (511) **09** magnetyczne nośniki danych, płyty (dyski) z nagraniami, płyty fonograficzne, kasyety wideo z gramami, dyski kompaktowe audio video, dyski optyczne, automaty sprzedające przez wrzucenie monety, maszyny liczące, sprzęt przetwarzający dane i komputery, programy i gry komputerowe, gry telewizyjne, urządzenia kinematograficzne, aparaty fotograficzne, baterie, dane na nośnikach optycznych, urządzenia i przyrządy optyczne, gramofony, gwizdki do przywoływania psów, kaski ochronne, urządzenia i przyrządy żeglarskie, **16** wydawnictwa, czasopisma, książki, albumy, broszury, periodyki i inne publikacje, fotografie, materiały piśmienne, kleje do materiałów piśmiennych lub do celów domowych, materiały szkoleniowe i instruktażowe, karty muzyczne z życzeniami, śpiewniki, zeszyty, materiały reklamowe drukowane na nośniku papierowym, plakaty, afisze, maszyny do pisania i sprzęt biurowy z wyjątkiem mebli, wyroby z papieru lub celulozy jednorazowe, nie ujęte w innych klasach, materiały z tworzyw sztucznych do pakowania, **28** karty do gry, **35** reklama za pośrednictwem sieci komputerowych, reklama telewizyjna i radiowa, usługi reklamowe i produkcja reklam telewizyjnych, radiowych, kinowych i poprzez sieć komputerową i internet, usługi w zakresie marketingu i public relations, usługi w zakresie transkrypcji i systematyzowania wiadomości tekstowych i cyfrowych, organizacja wystaw handlowych i reklamowych, usługi małej poligrafii, dystrybucja materiałów reklamowych i rozpowszechnianie danych, dystrybucja, rozpowszechnianie i uaktualnianie materiałów reklamowych, próbek, ulotek, druków i broszur, rozpowszechnianie ogłoszeń reklamowych, reklama z pośrednictwem internetu, sieci komputerowych, reklamy logosowe, publikacje tekstów reklamowych, reklamy prasowe, reklamy radiowe i telewizyjne, usługi związane z logosami, dzwonekami i dźwiękami-przesyłanie obrazu i dźwięku, usługi SMS, MMS-przesyłanie obrazu i dźwięku, zarządzanie profesjonalne działalnością artystyczną, **38** przesyłanie informacji, przesyłanie informacji tekstowej i obrazowej przy pomocy komputera, przesyłanie obrazu i dźwięku-usługi związane z logosami, dzwonekami i dźwiękami, usługi SMS, MMS, telefonia komórkowa, przekazywanie fonii i/lub wizji, rozpowszechnianie programów, reportaży i konkursów telewizyjnych lub radiowych, teleturniejów, poczta elektroniczna, emisja radiowa, emisja telewizyjna, przekazy satelitarne, telewizja kablowa, usługi telefoniczne, wypożyczanie urządzeń do przesyłania informacji i urządzeń telekomunikacyjnych, zlecenia przywoławcze radio, telefon lub inne środki łączności elektronicznej, agencje informacyjne i prasowe, informacja o telekomunikacji, ogłoszenia elektroniczne (telekomunikacja), obsługa telekonferencji.

(111) **204847** (220) 2006 09 19 (210) 314530  
 (151) 2008 02 27 (441) 2006 12 27  
 (732) „de ZOO” Wszystko dla Psa i Kota Julianna Agnieszka Górka, Kraków, PL.  
 (540)



Kolor znaku: popielaty, biały, czarny, czerwony  
 (531) 26.1.1, 26.1.4, 26.1.18, 27.5.1, 29.1.14

(510), (511) **03** kosmetyki i środki do pielęgnacji zwierząt, środki do czyszczenia zębów, **18** kagańce, szelki, smycze, obroże, uprzęże, paski i okucia do uprzęży, okrycia i ubrania dla zwierząt, wyroby siodlarskie i osprzęt do nich, **21** szczotki, grzebienie, zgrzebła dla zwierząt, poidła, klatki dla zwierząt, wanienki dla ptaków, kuwety dla zwierząt, miski dla zwierząt, żłoby, **28** zabawki dla zwierząt domowych, **31** pasza, pokarm i napoje dla zwierząt, produkty do hodowli zwierząt, dodatki do paszy dla zwierząt, proteiny, artykuły do żucia i gryzienia dla zwierząt, piasek, żwirek i inne rodzaje ściółki dla zwierząt, żywe zwierzęta.

(111) **204848** (220) 2006 08 22 (210) 314640  
 (151) 2008 03 14 (441) 2006 11 27  
 (732) UNIPHARM Sp. z o.o., Warszawa, PL.  
 (540) Univit

(510), (511) **05** produkty farmaceutyczne, weterynaryjne i sanitarne, substancje dietetyczne do celów leczniczych, żywność dla niemowląt, plastry, materiały opatrunkowe, materiały do plombowania zębów, woski dentystyczne, środki odkażające, środki do zwalczania robactwa, fungicydy, herbicydy, **35** wyselekcjonowane, z myślą o osobach trzecich, różnych produktów farmaceutycznych, weterynaryjnych, sanitarnych, dietetycznych do celów leczniczych, żywności dla niemowląt, suplementów diety i leków OTC tak by umożliwić konsumentom ich obejrzenie i dokonanie zakupu w sklepie internetowym.

(111) **204849** (220) 2006 08 31 (210) 314998  
 (151) 2008 03 17 (441) 2006 12 11

(732) ARCHER Paweł Jan Aksamit, Kraków, PL.

(540) etherwerx

(510), (511) **09** komputery-laptopy, urządzenia do nawigacji dla pojazdów-komputery pokładowe, pamięci komputerowe, sterujące programy komputerowe, oprogramowanie dla komputerów, urządzenia do przetwarzania informacji, drukarki komputerowe, komputerowe urządzenia peryferyjne, oprogramowanie sprzętu komputerowego, komputery, **38** łączność komputerów poprzez terminale, przesyłanie informacji tekstowej i obrazowej, połączenie ze światową siecią komputerową za pośrednictwem telekomunikacji, przydzielanie dostępu do światowej sieci komputerowej, **42** usługi informatyczne takie jak administrowanie stronami komputerowymi, sieciowymi, analizy systemów komputerowych, doradztwo w sprawach sprzętu komputerowego, instalacje oprogramowania komputerowego, aktualizacja oprogramowania, odzyskiwanie danych, programowanie, projektowanie systemów, konserwacja oprogramowania komputerowego, konwersja danych lub dokumentów na formę elektroniczną, konwersja danych przez programy komputerowe, wypożyczanie oprogramowania komputerowego, projektowanie oprogramowania, tworzenie i utrzymywanie stron internetowych dla osób trzecich.

(111) **204850** (220) 2006 08 31 (210) 314999  
 (151) 2008 03 17 (441) 2006 12 11

(732) ARCHER Paweł Jan Aksamit, Kraków, PL.

(540)



Kolor znaku: czarny, czerwony

(531) 26.11.1, 27.5.1, 29.1.12

(510), (511) **09** komputery-laptopy, urządzenia do nawigacji dla pojazdów-komputery pokładowe, pamięci komputerowe, sterujące programy komputerowe, oprogramowanie dla komputerów, urządzenia do przetwarzania informacji, drukarki komputerowe, komputerowe urządzenia peryferyjne, oprogramowanie sprzętu komputerowego, komputery, **38** łączność komputerów poprzez terminale, przesyłanie informacji tekstowej i obrazowej, połączenie ze światową siecią komputerową za pośrednictwem telekomunikacji, przydzielanie dostępu do światowej sieci komputerowej, **42** usługi informatyczne takie jak administrowanie stronami komputerowymi, sieciowymi, analizy systemów komputerowych, doradztwo w sprawach sprzętu komputerowego, instalacje oprogramowania komputerowego, aktualizacja oprogramowania, odzyskiwanie danych, programowanie, projektowanie systemów, konserwacja oprogramowania komputerowego, konwersja danych lub dokumentów na formę elektroniczną, konwersja danych przez programy komputerowe, wypożyczanie oprogramowania komputerowego, projektowanie oprogramowania, tworzenie i utrzymywanie stron internetowych dla osób trzecich.

(111) **204851** (220) 2006 08 31 (210) 315008  
 (151) 2008 03 17 (441) 2006 12 11

(732) J.H. Fenner & Co. Limited, Hessele, GB.

(540) FENAPLAST

(510), (511) **07** koła zębate przenoszenia mocy i układy pasowe przenoszenia mocy, przenośnikowe układy pasowe, pasy, mechanizmy napędu, tuleje, tulejki, panewki, koła pasowe, zęby kół łańcuchowych, łańcuchy sworzniowe tulejkowe, sprzęgła stałe, zestawy łożysk, zestawy przekładni zębatych, reduktory prędkości, różnorodne



prędkościowe urządzenia i sprzęgła włączalne, hamulce, przeciwbiegowe zestawy wsteczne, wszystkie powyższe artykuły są częściami maszyn lub do używania z maszynami, silniki inne niż do pojazdów, regulatory i urządzenia kontrolne do silników.

(111) **204852** (220) 2006 09 05 (210) 315141  
(151) 2008 04 10 (441) 2006 12 11  
(732) „TOYA” S.A., Wrocław, PL.  
(540) STHOR

(510), (511) **07** maszyny i obrabiarki oraz ich części zawarte w klasie 7, w tym także elektryczne nożyce, wiertarki, wiertarko-mieszarki, młoto-wiertarki, wiertarko-wkrętarki, wkrętarki, zakrętarki, pilarki, wyrzynarki, strugi, szlifierki, nożyce do cięcia blach, przecinarki do cięcia glazury, brzeszczoty do pił, dłutownice, narzędzia ręczne o napędzie innym niż ręczny, silniki (z wyjątkiem stosowanych w pojazdach lądowych), mechanizmy sprzęgania i napędu (z wyjątkiem stosowanych w pojazdach lądowych), mechaniczne narzędzia rolnicze, **08** narzędzia i przyrządy ręcznie sterowane, w tym także osadzaki do śrub, zakrętaki, elektryczne nożyce, wkrętaki, grotty, uchwyty do grotów, szczypce, nasadki do wkrętek, obcinaki, obcęgi, klucze nastawne, ściągacze izolacji, młotki, siekiery, kowadła, imadła ślusarskie, ściski stolarskie, zszywacze ręczne, nitownice, klucze, pokręta do nasadek, nasadki, wiertła, gwintowniki, narzynki, wykrętaki do urwanych śrub, pokręta do gwintowników, brzeszczoty, nożyce do cięcia blach i drutu, przecinaki budowlane i ślusarskie, punktaki, piły, brzeszczoty do pił, wyrzynarek, przyrządy do cięcia pod kątem, wyrzynarki do otworów, pilniki, tarniki, ostrza do tarników, dłuta, strugi, cykliny, metalowe ostrza do cyklów, szczotki druciane do wiertarek, osetki, dziurkacze do skór, łąty, przyrządy do cięcia glazury, kółka tnące do przyrządów do cięcia glazury, noże do przyrządów do cięcia glazury, wycinaki do otworów w glazurze, uchwyty magnetyczne do glazury, uchwyty do szyb, szpachelki, kielnie, skrobaki, pace, miesadła, łomy, łopaty, kilofy, szpadle, grabie, miary składane, zwijane, ściągacze do łożysk, ściągacze do montażu paneli, pistolety ręczne do wytłaczania masy uszczelniającej, klucze do uchwytów wiertarskich, ręczne plombownice, spirale kanalizacyjne, skrzynki uciosowe, wyroby nożownicze, ostrza zawarte w klasie 8, **09** urządzenia i przyrządy naukowe, żeglarskie, geodezyjne, fotograficzne, kinematograficzne, optyczne, wagowe, pomiarowe, sygnalizacyjne, kontrolne, do ratowania życia, do celów dydaktycznych w tym także testery napięcia, wykrywacze metalu, bruzdownice, lutownice transformatorowe, kątowniki, kątomierze, liniały, suwmiarki, latarki, próbniki napięcia, miary składane, zwijane, poziomicze, niwelatory zawarte w klasie 9, urządzenia i przyrządy elektryczne przewodzące, transformujące, akumulatorowe i kontrolno-sterujące, urządzenia do nagrywania, transmisji lub reprodukcji dźwięku lub obrazu, automaty sprzedające i mechanizmy do urządzeń uruchamianych przez wrzucenie monety, kasy sklepowe, maszyny liczące, urządzenia do gaszenia ognia, osłony twarzy, tarcze spawalnicze, przyłbice spawalnicze, okulary ochronne, maski ochronne, nauszники, rękawice ochronne, nakolanniki i obuwie ochronne, przyrządy elektryczne zawarte w klasie 9 takie jak: bezpieczniki, baterie, cewki elektromagnetyczne, zawory elektromagnetyczne, przekaźniki elektryczne, przewody elektryczne, transformatory elektryczne, szafy rozdzielcze, wyłączniki elektryczne, zamki elektryczne, urządzenia do spawania elektryczne, gniazdko elektryczne, wtyczki elektryczne, złącza elektryczne, złącza do przewodów elektryczne, żelazka elektryczne, przełączniki elektryczne, kolektory elektryczne, komutatory elektryczne, kondensatory elektryczne, urządzenia do spawania łukiem elektrycznym, oporniki elektryczne, prostowniki elektryczne.

(111) **204853** (220) 2006 09 05 (210) 315162  
(151) 2008 02 12 (441) 2006 12 11  
(732) GRASS CAVAGNA GROUP POLSKA Tomasz Gutkowski,  
Płońsk, PL.  
(540)



(531) 26.11.2, 27.5.1, 29.1.6  
(510), (511) **07** pralki, miksery elektryczne, roboty wieloczynnościowe elektryczne, wyciskarki do soków elektryczne, sokowirówki, blen-

dery elektryczne, **09** konwektory elektryczne, **11** kuchenki gazowe, wentylatory, okapy kuchenne, termowentylatory, kuchnie wolnostojące, grzejniki co., promienniki gazowe, kataliczne ogrzewacze pomieszczeń, elektryczne grzejniki olejowe, zlewozmywaki ze stali nierdzewnej, zlewozmywaki kompozytowe, kuchenki mikrofalowe, ogrzewacze typu Farel, piece co., parasole grzewcze, kolimatory, klimatyzatory, chłodziarko-zamrażarki, zmywarki, elektryczne czajniki bezprzewodowe, tostery elektryczne, opiekacze do kanapek, grille kontaktowe, suszarki do włosów, gofrownice, frytkownice, elektryczne urządzenia do gotowania jajek, kombiwary elektryczne, ekspresy do kawy elektryczne, ekspresy ciśnieniowe do kawy, **21** ekspresy do kawy nieelektryczne, blendery ręczne nieelektryczne, roboty wieloczynnościowe nieelektryczne.

(111) **204854** (220) 2006 09 07 (210) 315222  
(151) 2008 05 09 (441) 2006 12 11  
(732) EuroSYSTEM Polska Spółka z o.o., Przywory, PL.  
(540) EUROVENT

(510), (511) **02** membrany, taśmy, folie i siatki antykorozyjne, **17** folie, siatki, taśmy i membrany dachowe z tworzyw sztucznych i/lub metalu, włókna szklanego do izolacji i uszczelniania, tworzywa sztuczne półprzetworzone, **19** akcesoria dachowe z tworzyw sztucznych.

(111) **204855** (220) 2006 09 10 (210) 315313  
(151) 2008 05 09 (441) 2006 12 11  
(732) Aurelia Brzezińska-Michalska, Warszawa, PL.  
(540)



Kolor znaku: zielony i odcienie, fioletowy, różowy, żółto-pomarańczowy

(531) 1.13.1, 5.3.6, 26.1.6, 27.5.1, 29.1.15  
(510), (511) **36** usługi agencji pośrednictwa w handlu nieruchomościami, usługi agencji mieszkaniowej.

(111) **204856** (220) 2006 09 11 (210) 315328  
(151) 2008 02 15 (441) 2006 12 27  
(732) JERONIMO MARTINS DYSTRYBUCJA Spółka Akcyjna,  
Kostrzyn, PL.  
(540)



Kolor znaku: niebieski i odcienie, biały

(531) 26.4.2, 27.5.1, 29.1.12  
(510), (511) **30** słodycze, czekolady, bombonierki.

(111) **204857** (220) 2006 09 15 (210) 315546  
(151) 2008 03 17 (441) 2006 12 27  
(732) Systemy Budownictwa Przemysłowego „PROCOR” Koperwas  
Zakrzewski Spółka Jawna, Świdnik, PL.  
(540)



Kolor znaku: czerwony, niebieski

(531) 27.5.1, 29.1.12  
(510), (511) **05** preparaty do zwalczania, usuwania i zabezpieczenia przed grzybami domowymi, pleśnią, mchami i porostami na powierzchniach betonowych, powierzchniach ścian, tynkach, posadzkach, murach, wyrobach betonowych, drewnie i materiałach drewnopochodnych.

(111) **204858** (220) 2006 09 28 (210) 316004  
 (151) 2008 04 21 (441) 2007 01 08  
 (732) TOTAL S.A., Courbevoie, FR.  
 (540) CATANE  
 (510), (511) **01** środki wspomagające i dodatki do środków roz-  
 czobójczych, fungicydów, środków owadobójczych i herbicydów,  
**05** środki roztaczobójcze, fungicydy, środki owadobójcze i herbicydy.

(111) **204859** (220) 2006 09 29 (210) 316058  
 (151) 2008 05 07 (441) 2007 01 08  
 (732) Lubella S.A., Lublin, PL.  
 (540)



Kolor znaku: żółty i jego odcienie, pomarańczowy, czerwony,  
 niebieski, biały, złoty, granatowy, zielony  
 (531) 5.7.2, 8.7.1, 8.7.11, 9.1.10, 25.1.15, 26.4.2, 27.5.1, 27.5.1, 29.1.15  
 (510), (511) **30** mąka i preparaty zbożowe i sojowe, produkty zbożowe,  
 wyroby zbożowe, wyroby zbożowe ekstrudowane, produkty z mąki  
 mielonej, żywność na bazie mąki, makarony, spaghetti, makaron nitki,  
 makaron paski, makaron rurki, kluski, potrawy na bazie mąki.

(111) **204860** (220) 2006 10 03 (210) 316184  
 (151) 2008 02 27 (441) 2007 01 08  
 (732) P.H.U. „SOLAG” Rafał Wichowski, Katowice, PL.  
 (540)



Kolor znaku: czarny, czerwony  
 (531) 26.11.3, 27.5.1, 29.1.12  
 (510), (511) **21** opakowania szklane na potrzeby gospodarstw do-  
 mowych, **35** prowadzenie sklepów i hurtowni dla towarów wymie-  
 nionych w klasie 21.

(111) **204861** (220) 2006 10 04 (210) 316233  
 (151) 2008 02 14 (441) 2007 01 08  
 (732) Pasłek International Cheese Company Ltd. Sery ICC Pasłek  
 Spółka z ograniczoną odpowiedzialnością, Pasłek, PL.  
 (540) CORTEZ  
 (510), (511) **29** mleko, sery i produkty nabiałowe.

(111) **204862** (220) 2006 10 04 (210) 316237  
 (151) 2008 02 14 (441) 2007 01 08  
 (732) „KOTLIN” Spółka z o.o., Kotlin, PL.  
 (540)

*Czujesz, że żyjesz!*

Kolor znaku: czerwony, biały  
 (531) 24.17.25, 27.5.1, 29.1.1, 29.1.6  
 (510), (511) **29** konserwowane, suszone i gotowane owoce i wa-  
 rzywa, galaretki jadalne, galaretki owocowe, dżemy, marmolada,  
 sos z borówek, żurawin, kompoty, sałatki owocowe, skórki owoco-  
 we, konserwy z owocami, owoce kandyzowane, owoce lukrowane,  
 owoce konserwowane, owoce konserwowane w alkoholu, owoce  
 puszkowane, miąższ owoców, przeciera owocowe, przecier jabłko-  
 wy, zupy, składniki do sporządzania zup, krokiety spożywcze, chipsy  
 owocowe, chrupki owocowe, rodzynki, napoje mleczne lub z prze-

wagą mleka, produkty mleczne, jogurt, kefir, **30** bułeczki słodkie,  
 ciasta, ciasta mączne, rollsy, ozdoby do ciast jadalne, wyroby cukier-  
 nicze i słodczyce, słodczyce ozdobne na choinki, słodczyce do ssania,  
 cukierki, miętówki, karmelki, pastylki, pomadki, pralinki, batony lu-  
 krejowe, lukrecja, mięta do wyrobów cukierniczych, galaretki spo-  
 żywcze, galaretki owocowe, chałwa, sorbety lodowe, puddingi, lody,  
 lody spożywcze w proszku, środki wiążące do lodów spożywczych,  
 jogurt mrożony, sosy: sosy do polewania deserów, płatki kukurydzia-  
 ne, płatki zbożowe, muesli, naleśniki, pizze, placki, tarty: tarty z na-  
 dzieniem, tarty z owocami, guma do żucia nie do celów medycznych,  
 napary inne niż do celów leczniczych.

(111) **204863** (220) 2006 10 11 (210) 316507  
 (151) 2008 03 05 (441) 2007 01 22  
 (732) „Esteticmed.pl” Marcin Bieńkowski, Bydgoszcz, PL.  
 (540)



Kolor znaku: szary, złoty  
 (531) 2.1.1, 2.3.1, 27.5.1, 29.1.12  
 (510), (511) **44** usługi salonów i klinik medycznych, kosmetycznych,  
 usługi medyczne w zakresie medycyny kosmetycznej, estetycznej,  
 chirurgii kosmetycznej, przeciwstarzeniowej.

(111) **204864** (220) 2006 10 11 (210) 316533  
 (151) 2008 02 22 (441) 2007 01 22  
 (732) CHRISTIAN LACROIX S.N.C., a Societe en Nom Collectiff,  
 Paris, FR.  
 (540) C'EST LA VIE BY CHRISTIAN LACROIX  
 (510), (511) **03** substancje zapachowe, a mianowicie wody kolońskie  
 i perfumy.

(111) **204865** (220) 2006 10 17 (210) 316835  
 (151) 2008 04 18 (441) 2007 01 22  
 (732) „AMBRA” Grzegorz Ambroziak, Świącice, PL.  
 (540) LUXORMOD  
 (510), (511) **18** wyroby i artykuły galanteryjne ze skóry i materiałów  
 skóropodobnych, torby, torebki, teczki, aktówki, plecaki, **25** obuwie,  
 odzież, konfekcja.

(111) **204866** (220) 2006 10 17 (210) 316837  
 (151) 2008 04 22 (441) 2007 01 22  
 (732) „AMBRA” Grzegorz Ambroziak, Świącice, PL.  
 (540)



Kolor znaku: czarny, pomarańczowy  
 (531) 27.5.1, 29.1.1, 29.1.8  
 (510), (511) **18** wyroby i artykuły galanteryjne ze skóry i materiałów  
 skóropodobnych, torby, torebki, teczki, aktówki, plecaki, **25** obuwie,  
 odzież, konfekcja.

(111) **204867** (220) 2006 10 24 (210) 317154  
 (151) 2008 04 02 (441) 2007 02 05  
 (732) Polska Akademia Rachunkowości Spółka Akcyjna, Łódź, PL.  
 (540)



Kolor znaku: niebieski, biały  
 (531) 24.1.5, 26.11.1, 27.5.1, 29.1.12

(510), (511) **16** materiały drukowane, prospekty, podręczniki, książki, elektroniczne wersje gazet, czasopisma, periodyki, biuletyny, gazety, publikacje, albumy, broszury, zeszyty, **35** dystrybucja materiałów reklamowych: próbek, druków, prospektów, broszur, doradztwo w zakresie organizowania i prowadzenia działalności gospodarczej, zarządzanie działalnością gospodarczą, usługi doradcze w rachunkowości, usługi doradcze w zakresie prowadzenia biznesu, usługi doradcze w zakresie prowadzenia przedsiębiorstw, doradztwo specjalistyczne w sprawach działalności gospodarczej, usługi księgarń, księgarń internetowych, **39** dystrybucja gazet, **41** działalność edukacyjna, studia, studia podyplomowe, nauczanie, szkoły, publikacja elektroniczna on-line książek i periodyków, wypożyczanie książek, publikowanie książek, publikowanie tekstów innych niż teksty reklamowe, organizowanie i prowadzenie sympozjów, organizowanie i obsługa zjazdów, poradnictwo zawodowe, porady w zakresie edukacji lub kształcenia, kursy, kursy zawodowe, szkolenia, szkolenia otwarte, szkolenia zamknięte, kursy korespondencyjne, nauczanie, kształcenie, rozrywka, usługi wydawnicze.

(111) **204868** (220) 2006 10 25 (210) 317200  
 (151) 2008 03 25 (441) 2007 02 05  
 (732) LIPIŃSCY DOMY Ludwika Juchniewicz-Lipińska, Wrocław, PL.  
 (540)



Kolor znaku: zielony, czarny

(531) 24.15.1, 27.5.1, 29.1.12

(510), (511) **16** afisze, albumy, makiety architektoniczne, broszury, czasopisma, periodyki, katalogi, poradniki, gazety, książki, publikacje drukowane, mapy, fotografie, grafiki, rysunki, albumy, **35** dystrybucja materiałów reklamowych, dystrybucja przedmiotów-nośników reklamy oznaczonych znakiem towarowym: apaszki jedwabne, baloniki, bandanki, banery, bezrękawniki, bloczki post-it, bluzy, bombki, breloczki, chorągiewki, clipboardy, czapki, daszki, długopisy, elektroniczne urządzenia do tłumaczeń językowych, elektroniczne urządzenia ze słownikiem, etui skórzane na długopisy, etui skórzane na wizytówki, galanteria odzieżowa damska i męska, galanteria skórzana, galanteria papierowa, joja, kalendarze, kalkulatory, kapelusze, karafki, konstrukcje dmuchane i balony, kosmetyczki, kosmetyki, koszulki polo, krawaty, krzeselka, kubki, kurtki, latawce, linijki, maskotki, materiały biurowe i szkolne, medale, pudełka, naklejki i nalepki, notesy, obrusy, odtwarzacze płyt kompaktowych i kaset, ołówki, opakowania na napoje, organizery, otwieracze do butelek, papiery pakowe, parasole, parasolki, parawany, para jedwabne, piłki, piórnik, plecaki, podkładki pod kubki, kieliszki i szklanki, podkładki pod mysz, pokrowce na telefony, portfele, radioodbiorniki, rękawiczki, ręczniki, sakwy rowerowe, sakwy podróżne, samochodowe osłony przeciwsłoneczne, siatki, skrobaczki do szyb, słodczyce, standy, stroje dla personelu, szale, szaliki, świece, tablice, teczki skórzane, termosy, tłumacze polsko-angielskie, torby i torebki, torciki, trąbki, t-shirty, wizytowniki, wody perfumowane i perfumy, worki żeglarskie, worki ze szkła i porcelany, zabawki, zegary ściennie, zegarki, znaczki z logo, edycja tekstów, prenumerata czasopism, organizowanie wystaw i targów w celach handlowych i reklamowych, usługi reklamowe za pośrednictwem prasy, radia, telewizji, internetu i w reklamie zewnętrznej, wynajem czasu i miejsca na reklamę, publikowanie tekstów reklamowych, **37** nadzór budowlany, udzielenie informacji dotyczących budownictwa, systemów izolacyjnych, ociepleń stosowanych w budownictwie, **41** usługi publikowania w formie drukowanej, elektronicznej, w formie zapisanych nośników obrazu i dźwięku-tekstów innych niż reklamowe, książek, broszur, poradników, katalogów, czasopism i gazet, udostępnianie za pośrednictwem Internetu, książek, broszur, katalogów, poradników, czasopism, gazet, organizacja sympozjów i szkoleń związanych z wdrażaniem nowych rozwiązań w budownictwie, **42** usługi projektowe w dziedzinie architektury i budownictwa, opracowywanie gotowych projektów

architektoniczno-budowlanych w dziedzinie budownictwa mieszkaniowego doradztwo budowlane, nadzór nad jakością.

(111) **204869** (220) 2006 10 25 (210) 317201  
 (151) 2008 03 25 (441) 2007 02 05  
 (732) LIPIŃSCY DOMY Ludwika Juchniewicz-Lipińska, Wrocław, PL.  
 (540)



Kolor znaku: pomarańczowy, czarny

(531) 9.1.10, 24.15.1, 27.5.1, 29.1.12

(510), (511) **16** afisze, albumy, makiety architektoniczne, broszury, czasopisma, periodyki, katalogi, poradniki, gazety, książki, publikacje drukowane, mapy, fotografie, grafiki, rysunki, albumy, **35** dystrybucja materiałów reklamowych, dystrybucja przedmiotów-nośników reklamy oznaczonych znakiem towarowym: apaszki jedwabne, baloniki, bandanki, banery, bezrękawniki, bloczki post-it, bluzy, bombki, breloczki, chorągiewki, clipboardy, czapki, daszki, długopisy, elektroniczne urządzenia do tłumaczeń językowych, elektroniczne urządzenia ze słownikiem, etui skórzane na długopisy, etui skórzane na wizytówki, galanteria odzieżowa damska i męska, galanteria skórzana, galanteria papierowa, joja, kalendarze, kalkulatory, kapelusze, karafki, konstrukcje dmuchane i balony, kosmetyczki, kosmetyki, koszulki polo, krawaty, krzeselka, kubki, kurtki, latawce, linijki, maskotki, materiały biurowe i szkolne, medale, pudełka, naklejki i nalepki, notesy, obrusy, odtwarzacze płyt kompaktowych i kaset, ołówki, opakowania na napoje, organizery, otwieracze do butelek, papiery pakowe, parasole, parasolki, parawany, para jedwabne, piłki, piórnik, plecaki, podkładki pod kubki, kieliszki i szklanki, podkładki pod mysz, pokrowce na telefony, portfele, radioodbiorniki, rękawiczki, ręczniki, sakwy rowerowe, sakwy podróżne, samochodowe osłony przeciwsłoneczne, siatki, skrobaczki do szyb, słodczyce, standy, stroje dla personelu, szale, szaliki, świece, tablice, teczki skórzane, termosy, tłumacze polsko-angielskie, torby i torebki, torciki, trąbki, t-shirty, wizytowniki, wody perfumowane i perfumy, worki żeglarskie, worki ze szkła i porcelany, zabawki, zegary ściennie, zegarki, znaczki z logo, edycja tekstów, prenumerata czasopism, organizowanie wystaw i targów w celach handlowych i reklamowych, usługi reklamowe za pośrednictwem prasy, radia, telewizji, internetu i w reklamie zewnętrznej, wynajem czasu i miejsca na reklamę, publikowanie tekstów reklamowych, **37** nadzór budowlany, udzielenie informacji dotyczących budownictwa, systemów izolacyjnych, ociepleń stosowanych w budownictwie, **41** usługi publikowania w formie drukowanej, elektronicznej, w formie zapisanych nośników obrazu i dźwięku-tekstów innych niż reklamowe, książek, broszur, poradników, katalogów, czasopism i gazet, udostępnianie za pośrednictwem Internetu, książek, broszur, katalogów, poradników, czasopism, gazet, organizacja sympozjów i szkoleń związanych z wdrażaniem nowych rozwiązań w budownictwie, **42** usługi projektowe w dziedzinie architektury i budownictwa, opracowywanie gotowych projektów architektoniczno-budowlanych w dziedzinie budownictwa mieszkaniowego doradztwo budowlane, nadzór nad jakością.

(111) **204870** (220) 2006 10 27 (210) 317309  
 (151) 2008 03 11 (441) 2007 02 05  
 (732) INTER GLOBAL Spółka z ograniczoną odpowiedzialnością,  
 Ostrów Wielkopolski, PL.  
 (540) DIPER

(510), (511) **03** środki do czyszczenia, mycia, polerowania i woskowania samochodów i ich części, preparaty do czyszczenia powierzchni zewnętrznych i wewnętrznych pojazdów, preparaty do mycia silników spalinowych, preparaty do usuwania z powierzchni smarów, zestawy kosmetyków samochodowych, pasty i mlecza (polskie i nabywające), szampony do mycia samochodów, płyny do spryskiwaczy szyb samochodowych, zapachy samochodowe.

(111) **204871** (220) 2006 10 27 (210) 317310  
 (151) 2008 03 11 (441) 2007 02 05  
 (732) INTER GLOBAL Spółka z ograniczoną odpowiedzialnością,  
 Ostrów Wielkopolski, PL.  
 (540) AKRA  
 (510), (511) **01** preparaty do wytrawiania powierzchni metalowych,  
 płyny chłodnicze do silników spalinowych, płyny hamulcowe, che-  
 miczne dodatki uszlachetniające do olejów napędowych, silnikow-  
 ych i przekładniowych, chemiczne dodatki uszlachetniające do  
 paliw, środki ułatwiające rozruch silników pojazdów, **03** środki do  
 czyszczenia, mycia, polerowania i woskowania samochodów i ich  
 części, preparaty do czyszczenia powierzchni zewnętrznych i we-  
 wnętrnych pojazdów, preparaty do mycia silników spalinowych,  
 preparaty do usuwania z powierzchni smarów, zestawy kosmetyków  
 samochodowych, pasty i mleczka (polskie i nabytyszczające), szam-  
 pony do mycia samochodów, płyny do spryskiwaczy szyb samocho-  
 dowych, zapachy samochodowe.

(111) **204872** (220) 2006 10 30 (210) 317359  
 (151) 2008 02 15 (441) 2007 02 05  
 (732) „CHEMIS” Ryszard Kiszka, Piotr Kiszka, Barbara Kiszka, Iwona  
 Kiszka Spółka Jawna, Czerwonak, PL.  
 (540) MUCHOBITT  
 (510), (511) **05** środki owadobójcze, środki do zwalczania gryzoni,  
 środki działające odstraszańco na szkodniki (repelenty), środki dzia-  
 łające wabiąco na owady i gryzonie (atraktanty).

(111) **204873** (220) 2006 10 30 (210) 317371  
 (151) 2008 04 15 (441) 2007 02 05  
 (732) „ICE GROUP” Spółka z o.o., Rybnik, PL.  
 (540)



Kolor znaku: pomarańczowy, niebieski, biały  
 (531) 24.17.25, 26.1.1, 26.4.2, 27.5.1, 29.1.13  
 (510), (511) **03** mydła, kremy, pasty i pudry kosmetyczne, kosmety-  
 ki w kremach i pastach, pasty do zębów, woski, **07** maszyny i urzą-  
 dzenia do produkcji spożywczej z przeznaczeniem dla przemysłu  
 spożywczego, maszyny do ekstruzji (tzn. do wyciskania) produktów  
 o konsystencji pastowatej z nadanym uprzednio kształtem lub kom-  
 binacją kształtów i kolorów, **29** masło, margaryny, sery, serki twaro-  
 gowe i topione, pasty i paszety z udziałem mięsa lub podrobów,  
 wędliny, mielonki, galaretki jadalne, kiełbasy, galaretki i ekstrakty  
 mięsne, **30** lody, jogurt mrożony (lody spożywcze), ozdoby jadalne  
 do ciast, czekolada, paszteciki, puddingi.

(111) **204874** (220) 2006 11 06 (210) 317576  
 (151) 2008 04 30 (441) 2007 02 19  
 (732) „KOH” s.c. Andrzej Kocharński, Janusz Kocharński, Słupsk, PL.  
 (540) KOH  
 (510), (511) **03** esencje eteryczne, wody kolońskie, wody toaletowe,  
 mydło w płynie, preparaty do mycia, mydła lecznicze, perfumy, dez-  
 odoranty do użytku osobistego, mydła dezodorujące, mydła dezyn-  
 fekujące, płyny do czyszczenia szkła, **09** soczewki, binokle, etui na  
 binokle, etui na okulary, szkła kontaktowe, szkła optyczne, szkła ko-  
 rekcyjne, lornetki, lunety, lupy, mikroskopy, okulary optyczne, okula-  
 ry przeciwsłoneczne, okulary ochronne, okulary sportowe, oprawki  
 do okularów, lusterka optyczne, lustra do kontroli pracy, łańcuszki do  
 okularów, sznureczki do okularów, **16** artykuły biurowe z wyjątkiem  
 mebli, kalendarze, artykuły papierniczne, pióra wieczne, długopisy, al-  
 bumenty, bielizna stołowa papierowa, bloczki do pisania, chusteczki do  
 nosa, blankiety, druki, skorowidze, ołówki, papier higieniczny, pod-  
 stawki z papieru pod karafki i pod kufle do piwa, serwetki papierowe,  
**25** bielizna, odzież, obuwie, rękawiczki, T-shirty, bluzy, kurtki, chusty,  
 czapki, kapelusze, krawaty, mufki, nakrycia głowy, szale, szaliki.

(111) **204875** (220) 2006 11 08 (210) 317722  
 (151) 2008 03 19 (441) 2007 02 19  
 (732) DILEO Sp. z o.o., Andrychów, PL.  
 (540)



Kolor znaku: czerwony, biały  
 (531) 27.5.1, 29.1.1, 29.1.6  
 (510), (511) **25** odzież, bielizna, czapki, koszule, **35** usługi prowadze-  
 nia sklepów odzieżowych.

(111) **204876** (220) 2006 11 08 (210) 317757  
 (151) 2008 03 17 (441) 2007 02 19  
 (732) Przedsiębiorstwo Wielobranżowe „TORPAK” Mirosław  
 Furmańczyk, Koszalin, PL.  
 (540)



Kolor znaku: niebieski, czerwony  
 (531) 27.5.1, 29.1.1, 29.1.4  
 (510), (511) **07** maszyny do pakowania, **16** opakowania foliowe, ma-  
 teriały z tworzyw sztucznych do pakowania nie ujęte w innych kla-  
 sach, **17** materiały do pakowania z tworzyw sztucznych, **20** pojem-  
 niki plastikowe do pakowania, **21** pojemniki plastikowe do użytku  
 w gospodarstwie domowym, **37** serwis maszyn pakujących.

(111) **204877** (220) 2006 11 08 (210) 317758  
 (151) 2008 03 05 (441) 2007 02 19  
 (732) Przedsiębiorstwo Wielobranżowe „TORPAK” Mirosław  
 Furmańczyk, Koszalin, PL.  
 (540) torpak  
 (510), (511) **07** maszyny do pakowania, **16** opakowania foliowe, ma-  
 teriały z tworzyw sztucznych do pakowania nie ujęte w innych kla-  
 sach, **17** materiały do pakowania z tworzyw sztucznych, **20** pojem-  
 niki plastikowe do pakowania, **21** pojemniki plastikowe do użytku  
 w gospodarstwie domowym, **37** serwis maszyn pakujących.

(111) **204878** (220) 2006 11 10 (210) 317853  
 (151) 2008 04 04 (441) 2007 02 19  
 (732) CBI Distributing Corp., a Delaware corporation, Hoffman  
 Estates, US.  
 (540) CLAIRE'S  
 (510), (511) **35** usługi prowadzenia sklepu z galanterią, pasmanterią,  
 kosmetykami, biżuterią, materiałami piśmiennymi, papeterią, pro-  
 duktami do włosów, dodatkami do ubrań, przyborami toaletowy-  
 mi, akcesoriami samochodowymi, tatuażami czasowymi, tatuażami  
 zmywalnymi, akcesoriami meblowymi, kadzidłami, świecami, od-  
 świeżaczami powietrza i pojemnikami.

(111) **204879** (220) 2006 11 13 (210) 317879  
 (151) 2008 04 04 (441) 2007 02 19  
 (732) Przedsiębiorstwo Handlowo-Usługowe „MARGO” Cezary  
 Zieliński, Toruń, PL.  
 (540) HUBBER  
 (510), (511) **07** łożyska i ich części, **12** tarcze hamulcowe metalowe  
 do pojazdów i ich części.

(111) **204880** (220) 2006 11 20 (210) 318112  
 (151) 2008 03 07 (441) 2007 03 05  
 (732) LUVIER S.C. Michał Ostrowski, Maciej Szuchiewicz,  
 Małgorzata Ostrowska, Sopot, PL.

(540)



Kolor znaku: czarny, zielony

(531) 27.5.1, 29.1.3, 29.1.8

(510), (511) **03** kosmetyki pielęgnacyjne do włosów i skóry głowy.(111) **204881** (220) 2006 11 24 (210) 318305

(151) 2008 04 29 (441) 2007 03 05

(732) Przedsiębiorstwo Produkcji Lodów „KORAL”, Józef Koral, Spółka Jawna, Limanowa, PL.

(540) GOLIAT

(510), (511) **30** lody, w tym sorbetowe, rolady lodowe, torty lodowe, batony i lizaki lodowe, jogurty mrożone, lody w proszku, desery z udziałem lodów, galaretki owocowe, napoje mrożone na bazie czekolady, herbaty, kakao lub kawy.(111) **204882** (220) 2006 11 29 (210) 318469

(151) 2008 05 06 (441) 2007 03 05

(732) Sanofi Pasteur (societe anonyme), Lyon, FR.

(540) BENEFIVE

(510), (511) **05** preparaty farmaceutyczne, szczepionki.(111) **204883** (220) 2006 11 30 (210) 318498

(151) 2008 04 25 (441) 2007 03 05

(732) „Oxford Educational” Spółka z o.o., Słupsk, PL.

(540)



Kolor znaku: czerwony, biały, niebieski, szary

(531) 26.11.1, 27.5.1, 29.1.14

(510), (511) **16** książki, czasopisma.(111) **204884** (220) 2006 11 30 (210) 318499

(151) 2008 04 25 (441) 2007 03 05

(732) „Oxford Educational” Spółka z o.o., Słupsk, PL.

(540)



Kolor znaku: biały, złoty, czarny

(531) 1.1.1, 14.3.3, 27.5.1, 29.1.2

(510), (511) **16** książki, czasopisma.(111) **204885** (220) 2006 11 30 (210) 318512

(151) 2008 04 29 (441) 2007 03 05

(732) The Proter &amp; Gamble Company, Cincinnati, US.

(540) PANTENE PRO-V COLOR EXPRESSIONS

(510), (511) **03** preparaty do pielęgnacji, terapii kosmetycznej i upiększania włosów i skóry głowy osób dorosłych.(111) **204886** (220) 2006 11 30 (210) 318513

(151) 2008 04 29 (441) 2007 03 05

(732) Novartis AG, Basel, CH.

(540)



Kolor znaku: ciemnoniebieski

(531) 27.5.1, 29.1.4

(510), (511) **05** leki, produkty chemiczne do celów medycznych i higienicznych, preparaty farmaceutyczne, produkty weterynaryjne.(111) **204887** (220) 2006 12 04 (210) 318599

(151) 2008 04 22 (441) 2007 03 19

(732) „AGMET” Justyna Pindor, Częstochowa, PL.

(540)

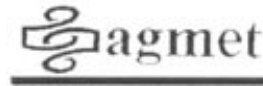

(531) 24.17.10, 27.5.1

(510), (511) **14** łańcuszki, biżuteria: bransolety, kolczyki, broszki, ozdoby, figurki z metali szlachetnych, **37** szlifowanie-piaskowanie.(111) **204888** (220) 2006 12 04 (210) 318603

(151) 2008 04 14 (441) 2007 03 19

(732) Programowanie Komputerów Bohdan Orłowski, Konstancin Jeziorna, PL.

(540)



(531) 20.7.1, 24.15.1, 26.1.1, 26.4.1, 27.5.1

(510), (511) **09** programy komputerowe do nauki języków, a także do celów rozrywkowych, szkoleniowych i edukacyjnych, elektroniczne nośniki informacji, **16** materiały szkoleniowe, instruktażowe i edukacyjne do użytku przy kształceniu językowym, podręczniki, książki i broszury, zeszyty ćwiczeń, słowniki, materiały informacyjne z zakresu języka, **41** usługi edukacyjne, usługi w zakresie szkolenia i kształcenia z języków obcych, usługi organizowania i prowadzenia kursów, szkoleń, kursokonferencji w zakresie nauki języków, reklamy i marketingu oraz zarządzania, porady w zakresie edukacji lub kształcenia, organizowanie i prowadzenie szkół o różnych poziomach nauczania: przedszkoli, szkół podstawowych, gimnazjów, liceów, szkół technicznych, policealnych, wyższych, szkół nauki języków obcych, kursów, szkoleń zawodowych, organizowanie konkursów edukacyjnych lub rozrywkowych, gry i zabawy językowe, organizowanie i prowadzenie kongresów, konferencji, seminariów i sympozjów, organizacja wystaw dla celów kulturalnych i edukacyjnych, usługi wydawnicze dotyczące książek, płyt, kaset, materiałów na nośnikach multimedialnych w zakresie edukacji, nauki, rozrywki i zawodów sportowych, internetowe usługi tłumaczeń językowych, tłumaczenia z i na języki obce wszelkich tekstów, wypożyczanie elektronicznych nośników danych: kaset, płyt z nagraniami związanymi z nauką języków, doskonaleniem umiejętności językowych i lingwistyką, **42** usługi artystów i malarzy, usługi wykonywania prac badawczo-rozwojowych świadczonych na rzecz osób trzecich, usługi opracowywania projektów technicznych, ekspertyzy inżynierskie, usługi aktualizacji, instalacji, konserwacji, powielania, projektowania i wypożyczania oprogramowania komputerowego, usługi badań prawnych, opracowywanie programów komputerowych związanych z nauką języków obcych.(111) **204889** (220) 2006 12 06 (210) 318770

(151) 2008 04 30 (441) 2007 03 19

(732) APART Spółka z ograniczoną odpowiedzialnością, Suchy Las, PL.

(540) GALAKTYKA MARZEŃ

(510), (511) **03** kosmetyki, mydła, środki perfumeryjne, olejki eteryczne, płyny do pielęgnacji włosów, środki do czyszczenia, prania, polerowania, szorowania, ścierania, **14** wyroby jubilerskie, biżuteria, wyroby zegarmistrzowskie, wyroby z metali szlachetnych lub pokrywane nimi nie ujęte w innych klasach, kamienie szlachetne, **25** odzież, obuwie, nakrycia głowy.(111) **204890** (220) 2006 12 06 (210) 318771

(151) 2008 04 30 (441) 2007 03 19

(732) APART Spółka z ograniczoną odpowiedzialnością, Suchy Las, PL.

(540) PIĘKNE CHWILE TRWAJĄ WIECZNIE

(510), (511) **03** kosmetyki, mydła, środki perfumeryjne, olejki eteryczne, płyny do pielęgnacji włosów, środki do czyszczenia, prania, polerowania, szorowania, ścierania, **14** wyroby jubilerskie, biżuteria, wyroby zegarmistrzowskie, wyroby z metali szlachetnych lub pokrywane nimi nie ujęte w innych klasach, kamienie szlachetne, **25** odzież, obuwie, nakrycia głowy.

(111) **204891** (220) 2006 12 08 (210) 318853  
(151) 2008 03 11 (441) 2007 03 19  
(732) Biascan S.A., Białystok, PL.

(540) Biascan  
(510), (511) **12** pojazdy, urządzenia służące do poruszania się po lądzie, **28** gry i zabawki, **39** transport.

(111) **204892** (220) 2006 12 11 (210) 318939  
(151) 2008 04 10 (441) 2007 03 19  
(732) „GREENMED” Spółka z o.o., Katowice, PL.  
(540)



Kolor znaku: niebieski, pomarańczowy, biały

(531) 27.5.1, 27.7.1, 27.7.23, 29.1.13

(510), (511) **05** leki pomocnicze, preparaty witaminowe, dietetyczne substancje przystosowane do celów medycznych w szczególności suplementy diety, **32** soki owocowe, ekstrakty owocowe bezalkoholowe, napoje izotoniczne.

(111) **204893** (220) 2007 01 10 (210) 319990  
(151) 2008 04 16 (441) 2007 04 16  
(732) Zakłady Przemysłu Spirytusowego „POLMOS”, Sieradz, PL.  
(540)



Kolor znaku: beżowy, złoty, czerwony, czarny, biały, zielony

(531) 5.3.20, 5.7.9, 24.9.3, 27.5.1, 29.1.15

(510), (511) **33** wyroby alkoholowe.

(111) **204894** (220) 2007 02 02 (210) 320904  
(151) 2008 05 07 (441) 2007 05 14  
(732) Sowul & Sowul Spółka z o.o., Olsztyn, PL.

(540) ŁACIATA  
(510), (511) **31** nasiona traw pastwiskowych, nasiona roślin rolniczych i ich mieszanki.

(111) **204895** (220) 2007 02 13 (210) 321301  
(151) 2008 04 29 (441) 2007 05 28  
(732) „HONGYUN” Spółka z o.o., Wólka Kosowska, PL.  
(540)



(531) 27.5.1

(510), (511) **25** obuwie, odzież.

(111) **204896** (220) 2007 02 16 (210) 321429  
(151) 2008 04 25 (441) 2007 05 28  
(732) Przedsiębiorstwo Produkcyjno-Handlowe „GAMATEX”  
Spółka Jawna Maria Gacek, Piotr Gacek, Stare Bystre, PL.  
(540)



Kolor znaku: czarny, kremowy

(531) 26.4.1, 26.11.1, 27.5.1, 29.1.12

(510), (511) **25** konfekcja damska i męska, koszule, garnitury, płaszcze, kurtki, spodnie, spódnice, odzież skórzana.

(111) **204897** (220) 2007 02 16 (210) 321430  
(151) 2008 04 25 (441) 2007 05 28  
(732) Przedsiębiorstwo Produkcyjno-Handlowe „GAMATEX”  
Spółka Jawna Maria Gacek, Piotr Gacek, Stare Bystre, PL.  
(540)



Kolor znaku: czarny, kremowy

(531) 26.4.1, 26.11.1, 27.5.1, 29.1.12

(510), (511) **25** konfekcja damska i męska, koszule, garnitury, płaszcze, kurtki, spodnie, spódnice, odzież skórzana.

(111) **204898** (220) 2007 02 16 (210) 321431  
(151) 2008 04 25 (441) 2007 05 28  
(732) Przedsiębiorstwo Produkcyjno-Handlowe „GAMATEX”  
Spółka Jawna Maria Gacek, Piotr Gacek, Stare Bystre, PL.  
(540)



Kolor znaku: czarny, kremowy

(531) 26.4.1, 27.5.1, 29.1.12

(510), (511) **25** konfekcja damska i męska, koszule, garnitury, płaszcze, kurtki, spodnie, spódnice, odzież skórzana.

(111) **204899** (220) 2007 03 12 (210) 322409  
(151) 2008 05 07 (441) 2007 06 25  
(732) TINES Spółka z o.o., Kraków, PL.  
(540) TINES

(510), (511) **01** produkty chemiczne przeznaczone dla przemysłu, żywice syntetyczne w stanie surowym, tworzywa sztuczne w stanie surowym, preparaty do hartowania i lutowania metali, kleje (spoiwa) przeznaczone dla przemysłu, **02** farby, pokosty, lakiery, środki zapobiegające korozji i zabezpieczające drewno, barwniki, zaprawy farbierskie, żywice naturalne, **06** metale nieszlachetne i ich stopy, budowlane materiały metalowe, przenośne metalowe konstrukcje budowlane, materiały metalowe do budowy szlaków kolejowych, przewody nieelektryczne i przewody drutowe z metali nieszlachetnych, drobne wyroby żelazne, pojedyncze drobne wyroby metalowe, rury i rurki metalowe, towary z metali nieszlachetnych nie ujęte w innych klasach, rudy (kruszcze), **17** kauczuk, gutaperka, guma, azbest, mika i wyroby z tych materiałów nie ujęte w innych klasach, tworzywa sztuczne w formie wyciśniętej stosowane w produkcji, materiały wypełniające, uszczelniające, pakuły, materiały izolacyjne, rury giętkie niemetalowe, **37** usługi budowlane, naprawy, **39** transport.

(111) **204900** (220) 2007 07 23 (210) 328054  
 (151) 2008 05 07 (441) 2007 10 29  
 (732) TINES Spółka z o.o., Kraków, PL.  
 (540)



Kolor znaku: ciemnoniebieski, szary

(531) 27.5.1, 29.1.4, 29.1.6  
 (510), (511) **01** produkty chemiczne przeznaczone dla przemysłu, żywice syntetyczne w stanie surowym, tworzywa sztuczne w stanie surowym, preparaty do hartowania i lutowania metali, kleje (spoiwa) przeznaczone dla przemysłu, **02** farby, pokosty, lakiery, środki zapobiegające korozji i zabezpieczające drewno, barwniki, zaprawy farbiarskie, żywice naturalne, **06** metale nieszlachetne i ich stopy, budowlane materiały metalowe, przenośne metalowe konstrukcje budowlane, materiały metalowe do budowy szlaków kolejowych, przewody nieelektryczne i przewody drutowe z metali nieszlachetnych, drobne wyroby żelazne, pojedyncze drobne wyroby metalowe, rury i rurki metalowe, towary z metali nieszlachetnych nie ujęte w innych klasach, rudy (kruszcze), **17** kauczuk, gutaperka, guma, azbest, mika i wyroby z tych materiałów nie ujęte w innych klasach, tworzywa sztuczne w formie wyciśniętej stosowane w produkcji, materiały wypełniające, uszczelniające, pakuły, materiały izolacyjne, rury giętkie niemetalowe, **37** usługi budowlane, naprawy, **39** transport.

(111) **204901** (220) 2000 09 18 (210) 224193  
 (151) 2008 03 19  
 (732) Disney Enterprises, Inc. (a Delaware corporation), Burbank, US.  
 (540)



(531) 26.1, 27.5  
 (510), (511) **35** usługi biurowe.

(111) **204902** (220) 2000 09 18 (210) 224194  
 (151) 2008 03 19  
 (732) Disney Enterprises, Inc. (a Delaware corporation), Burbank, US.  
 (540) GO.COM  
 (510), (511) **35** usługi biurowe.

(111) **204903** (220) 2000 11 24 (210) 227744  
 (151) 2008 05 06  
 (732) KOBRA-ASTREA Spółka z o.o., Warszawa, PL.  
 (540)



Kolor znaku: czarny, żółty, czerwony

(531) 3.11.1, 24.1.5, 27.5.1, 29.1.13  
 (510), (511) **37** usługi w zakresie instalowania elektronicznych systemów ochrony, **45** usługi w zakresie ochrony osob i mienia w tym zabezpieczenia technicznego, usługi detektywistyczne.

(111) **204904** (220) 2001 11 26 (210) 243434  
 (151) 2008 02 19 (441) 2002 06 03

(732) Grzegorz Witold Kołodko, Nowa Iwiczna, PL.  
 (540)

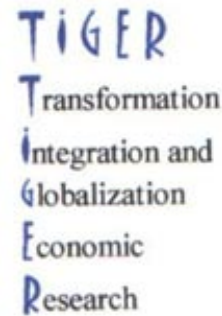

Kolor znaku: niebieski, czarny

(531) 27.5.1, 29.1.12  
 (510), (511) **16** druki, materiały szkoleniowe i instruktażowe, publikacje drukowane, książki, czasopisma, periodyki, wszystkie w/w związane z działalnością naukową, **35** zbieranie, analizowanie i opracowywanie informacji statystycznych, rozpowszechnianie publikacji reklamowych, systematyzacja informacji w komputerowe bazy danych, skomputeryzowane zarządzanie plikami, **41** usługi edukacyjne, organizowanie szkoleń, kongresów, seminariów i konferencji naukowych, organizowanie konkursów wiedzy, organizowanie wystaw w celach kulturalnych i edukacyjnych, publikacja tekstów innych niż reklamowe, produkcja filmów oraz programów edukacyjnych, usługi informacyjne dotyczące w/w, powyższe usługi świadczone także za pośrednictwem internetu lub komputerowych baz danych.

(111) **204905** (220) 2001 11 26 (210) 243435  
 (151) 2008 02 19 (441) 2002 06 03  
 (732) Grzegorz Witold Kołodko, Nowa Iwiczna, PL.  
 (540)



Kolor znaku: biały, niebieski, czarny

(531) 26.1.2, 27.5.1, 29.1.13  
 (510), (511) **16** druki, materiały szkoleniowe i instruktażowe, publikacje drukowane, książki, czasopisma, periodyki, wszystkie w/w związane z działalnością naukową, **35** zbieranie, analizowanie i opracowywanie informacji statystycznych, rozpowszechnianie publikacji reklamowych, systematyzacja informacji w komputerowe bazy danych, skomputeryzowane zarządzanie plikami, **41** usługi edukacyjne, organizowanie szkoleń, kongresów, seminariów i konferencji naukowych, organizowanie konkursów wiedzy, organizowanie wystaw w celach kulturalnych i edukacyjnych, publikacja tekstów innych niż reklamowe, produkcja filmów oraz programów edukacyjnych, usługi informacyjne dotyczące w/w, powyższe usługi świadczone także za pośrednictwem internetu lub komputerowych baz danych.

(111) **204906** (220) 2002 03 11 (210) 247536  
 (151) 2006 07 17 (441) 2002 09 23  
 (732) HOGA.PL Spółka Akcyjna, Katowice, PL.  
 (540)



Kolor znaku: czarny, pomarańczowy

(531) 24.17, 26.4, 27.5, 29.1  
 (510), (511) **35** rozpowszechnianie ogłoszeń reklamowych, publikowanie tekstów reklamowych, reklama i działalność informacyjna, reklamy, skomputeryzowane zarządzanie plikami, wynajmowanie miejsc na umieszczenie ogłoszeń lub reklam, **37** instalowanie, konserwacja i naprawy komputerów, **38** agencja informacyjna, aktual-

ności, poczta elektroniczna, przesyłanie danych przy pomocy sieci światłowodów, przesyłanie danych przy pomocy terminali komputerowych, przesyłanie wiadomości i obrazów przy pomocy komputera, **39** dystrybucja towarów, **41** edukacja, **42** tworzenie i odtwarzanie komputerowych baz danych, doradztwo w zakresie komputerów, programowanie komputerów, projektowanie oprogramowania komputerów, wypożyczanie komputerów, wypożyczanie oprogramowania komputerowego, analiza systemów komputerowych.

(111) **204907** (220) 2002 04 24 (210) 249627  
 (151) 2008 02 14 (441) 2002 11 04  
 (732) Przedsiębiorstwo Produkcyjno-Handlowo-Uslugowe „LUMAR” Lucjan Walkowicz, Byczyna, PL.  
 (540)



Kolor znaku: biały, popielaty i odcienie, złoty  
 (531) 26.1, 27.5, 29.1

(510), (511) **30** batony lukrecyjne, biszkopty, ciasteczka, ciastka, ciasto z owocami, cukierki, czekolada, herbatniki, herbatniki petit-beurre, kakao, wyroby z kakao, karmelki, drażetki, krakersy, makaroniki miód, muesli, pastylki cukiernicze, piernik, pomadki, pralinki, słodycze, słodziki naturalne, suchary, wafle, płatki zbożowe, płatki kukurydziane, płatki owsiane, wyroby cukiernicze, chałwa, polewa kakaowa, pomada, wyroby oblewane masą karmelkową, wyroby z mas tłustych, marcepan, wyroby z tłuszczu kakaowego, wyroby w czekoladzie, wyroby czekoladowane, cukierki czekoladowane, drażetki czekoladowane, herbatniki czekoladowane, pierniki czekoladowane i wafle czekoladowane.

(111) **204908** (220) 2002 07 01 (210) 252276  
 (151) 2008 03 19 (441) 2003 01 13  
 (732) Fleur de Santé AB, Malmö, SE.  
 (540) FLEUR DE SANTÉ

(510), (511) **03** preparaty wybielające i inne substancje stosowane w praniu, preparaty czyszczące, nabłyszczające, szorujące i ściernie, wyroby perfumeryjne, olejki eteryczne, kosmetyki, produkty do czyszczenia zębów, kleje do mocowania sztucznych włosów, kleje do celów kosmetycznych, lakiery do włosów, maskary, potpourri, lotiony po goleniu, kosmetyki do opalania, kosmetyczne mleczko migdałowe, ałun w kamieniu (antyseptyczny), ambra do wyrobów perfumeryjnych, antyperspiranty toaletowe, produkty kosmetyczne hamujące wydzielanie łożu, sole kąpielowe inne niż do celów leczniczych, preparaty kosmetyczne kąpielowe, maseczki ujękuszające, preparaty wybielające (kosmetyczne produkty odbarwiający), preparaty do czyszczenia protez zębowych, toaletowe mleczka oczyszczające, preparaty do usuwania barwników, zestawy kosmetyczne, preparaty kosmetyczne odchudzające, kosmetyki dla zwierząt, patyczki z końcówkami z waty do celów kosmetycznych, wata do celów kosmetycznych, kremy kosmetyczne, kremy wybielające, dezodoranty osobiste, środki depilujące, preparaty depilujące, barwniki do celów kosmetycznych, wody kolońskie, esencje eteryczne, ekstrakty kwiatowe do wyrobów perfumeryjnych, szablony papierowe do makijażu oczu, kosmetyki do brwi, kredki do brwi, kleje do sztucznych rzęs, preparaty kosmetyczne do rzęs, sztuczne rzęsy, sztuczne paznokcie, kwiaty jako baza do perfum, perfumowane produkty do okadzania, geraniol, tłuszcze do celów kosmetycznych, barwniki do włosów, farby do włosów, lotiony do włosów, preparaty do układania włosów, nadtlęnek wodoru do celów kosmetycznych, kadzidełka, jonon do wyrobów perfumeryjnych, preparaty do usuwania lakieru, woda lawendowa, szminki, lotiony kosmetyczne, produkty do makijażu, pudry do makijażu, preparaty do makijażu, preparaty do demakijażu, mydła lecznicze, mięta do wyrobów perfumeryjnych, produkty do płukania ust nie do celów medycznych, preparaty do pielęgnacji paznokci, lakiery do paznokci, neutralizatory do trwałej ondulacji, olejki do czyszczenia, olejki do celów kosmetycznych, olejki do perfum i do zapachów, olejki do celów toaletowych, ołówki kosmetyczne, perfumy, wazelina kosmetyczna, pomady kosmetyczne, pumeks, kora mydłoki do celów pralniczych, saaszetki zapachowe do bielizny, papier ścierny, woda zapachowa, drewno

zapachowe, szampony, szampony dla zwierząt domowych, preparaty do golenia, preparaty kosmetyczne do skóry, waciki kosmetyczne, talk toaletowy, bibułki nasączone płynami kosmetycznymi, wody toaletowe, ozdoby do celów kosmetycznych, kamień polerski, woski do depilacji, woski do wąsów, **05** preparaty farmaceutyczne, weterynaryjne i sanitarne, substancje dietetyczne do celów leczniczych, żywność dla niemowląt, plastry, środki dezynfekcyjne, preparaty do zwalczania szkodników, fungicydy, herbicydy, preparaty bakteriologiczne do celów medycznych i weterynaryjnych, balsamy do celów leczniczych, preparaty balsamiczne, preparaty biologiczne do celów leczniczych, żywność dietetyczna do celów leczniczych, napoje lecznicze, zioła lecznicze, olejki lecznicze, korzenie lecznicze, wywary lecznicze, sole lecznicze, medyczne preparaty do odchudzania, preparaty witaminowe, preparaty medyczne dla ludzi, **16** papier, karton, druki, materiały introligatorskie, fotografie, materiały piśmienne, kleje do materiałów papierniczych lub do celów domowych, pędzle malarskie, maszyny do pisania i sprzęt biurowy (z wyjątkiem mebli), materiały instruktażowe i szkoleniowe (z wyjątkiem aparatów), czcionki drukarskie, matryce, karty rejestracyjne, karty do kolekcjonowania, przedmioty kolekcjonerskie w formie arkuszy, kartek lub dokumentów i publikacji pisanych, książki, periodyki, czasopisma, kartoteki i pojemniki na karty kartotekowe wykonane z kartonu lub z materiałów nietekstylnych, indeksy na karty oraz rejestry kart, kartki lub dokumenty i publikacje drukowane, ulotki.

(111) **204909** (220) 2002 09 24 (210) 255431  
 (151) 2008 03 11 (441) 2003 04 07  
 (732) Grzegorz Staszalek, Kielce, PL.  
 (540)



(531) 26.4.3, 27.5.1

(510), (511) **02** farby i lakiery samochodowe, **12** akcesoria i części do pojazdów poruszających się po lądzie nie zawarte w innych klasach.

(111) **204910** (220) 2002 10 07 (210) 256004  
 (151) 2008 05 06 (441) 2003 04 22  
 (732) SOKOŁÓW Spółka Akcyjna, Sokołów Podlaski, PL.  
 (540)



Kolor znaku: biały, żółty, złoty, niebieski, czerwony

(531) 5.1, 24.9, 25.1, 25.5, 27.5, 29.1

(510), (511) **29** mięso, drób, wędliny, konserwy mięsne i drobiowe, ekstrakty mięsne i drobiowe, pasztesy mięsne i drobiowe.

(111) **204911** (220) 2002 10 25 (210) 256723  
 (151) 2008 02 21 (441) 2003 05 05  
 (732) Allergan, Inc., Irvine, US.  
 (540) CELLUMED

(510), (511) **05** preparaty oftalmologiczne, włączając oftalmologiczne roztwory smarujące i zwilżające.

(111) **204912** (220) 2004 02 16 (210) 276361  
 (151) 2008 04 25 (441) 2004 05 17  
 (732) „ELPLAST +” Spółka z o.o., Jastrzębie Zdrój, PL.  
 (540) EPLAST+

(510), (511) **17** rury elastyczne niemetalowe, tworzywa sztuczne półprzetworzone, osłony do rur, złączki rur niemetalowe, uszczelnienia



złączy rozprężnych, materiały do wypychania z gumy lub tworzyw sztucznych.

(111) **204913** (220) 2004 03 17 (210) 277897  
 (151) 2007 02 09 (441) 2004 06 28  
 (732) „RIEBER FOODS POLSKA” SA, Włocławek, PL.  
 (540)



Kolor znaku: brązowy, pomarańczowy, żółty, zielony, biały  
 (531) 25.7.20, 26.4.2, 27.5.1, 29.1.15  
 (510), (511) **30** kisielie, koncentraty i półprodukty kisielowe do przygotowywania: ciast, ciastek, naleśników, kremów, mas kisielowych, napoje na bazie kisielu.

(111) **204914** (220) 2004 03 17 (210) 277899  
 (151) 2007 02 09 (441) 2004 06 28  
 (732) „RIEBER FOODS POLSKA” SA, Włocławek, PL.  
 (540)



Kolor znaku: pomarańczowy, żółty, brązowy, biały  
 (531) 26.4.2, 26.11.3, 27.5.1, 29.1.14  
 (510), (511) **30** budynie, koncentraty i półprodukty budyniowe do przygotowywania: ciast, ciastek, naleśników, kremów, mas budyniowych, napoje na bazie budyniu.

(111) **204915** (220) 2004 05 04 (210) 280307  
 (151) 2006 11 07 (441) 2004 08 09  
 (732) Wytwórnia Makaronu Domowego „POL-MAK” Sp. z o.o.,  
 Ludwin Kol., PL.  
 (540)



Kolor znaku: biały, czerwony, niebieski  
 (531) 26.4.2, 27.1.1, 27.5.1, 29.1.13  
 (510), (511) **30** makarony.

(111) **204916** (220) 2004 06 18 (210) 282100  
 (151) 2007 02 19 (441) 2004 09 20  
 (732) Przedsiębiorstwo Produkcji Farmaceutycznej GEMI Grzegorz Nowakowski, Karczew, PL.  
 (540) vita-gem  
 (510), (511) **05** farmaceutyki, syropy lecznicze, leki ziołowe.

(111) **204917** (220) 2004 08 23 (210) 284650  
 (151) 2007 02 05 (441) 2004 11 29  
 (732) T.C. Pharmaceutical Industries Co., Ltd., Bangkok, TH.  
 (540)

**CIRCURE**

(531) 27.5.1  
 (510), (511) **05** produkty farmaceutyczne i weterynaryjne, środki sanitarne do celów medycznych, substancje dietetyczne do celów leczniczych, żywność dla niemowląt, plastry, materiały opatrunkowe,

materiały do plombowania zębów, woski dentystyczne, środki odkażające, środki do zwalczania robactwa, fungicydy, herbicydy, preparaty farmaceutyczne w postaci kapsułek/kapsulek i wytworzonych z ekstraktu miłorzębu japońskiego (ginkgo billoba), melisy (melissa) i głogu (krategus) w oleju czosnkowym, preparaty farmaceutyczne stosowane dla polepszenia krążenia krwi i do leczenia zimmicy kończyn/członków, porażen, osłabień pamięci, zawrotów głowy, chronicznych zmęczeń, odrętwiałych kończyn/członków i ramion, bólów głowy, osłabień, niemożności koncentracji, **29** mięso, ryby, drób, dziczyzna, ekstrakty mięsne, konserwowane, suszone i gotowane owoce i warzywa, galaretki, dżemy, kompoty, jaja, mleko, produkty mleczne, oleje i tłuszcze jadalne.

(111) **204918** (220) 2004 09 08 (210) 285166  
 (151) 2008 03 14 (441) 2004 12 13  
 (732) Oskar International Polska Spółka z o.o., Gdańsk, PL.  
 (540)



Kolor znaku: biały, granatowy  
 (531) 26.1.5, 27.5.1, 29.1.4, 29.1.6  
 (510), (511) **11** wentylacyjne urządzenia odciążu stanowiskowego, **35** zgrupowanie na rzecz osób trzecich wentylacyjnych urządzeń odciążu stanowiskowego pozwalające nabywcy wygodnie je oglądać i kupować bezpośrednio lub za pośrednictwem globalnej sieci internetowej, wykorzystując formę wysyłkową, usługi agencji importowo-eksportowej, promocja sprzedaży na rzecz osób trzecich, **42** ekspertyzy inżynierskie, projektowanie techniczne, badania techniczne.

(111) **204919** (220) 2004 09 29 (210) 285949  
 (151) 2007 03 07 (441) 2005 01 10  
 (732) TBD Spółka Akcyjna, Dębica, PL.  
 (540)



Kolor znaku: beżowy, bladoczerwony, brązowy  
 (531) 5.1.1, 7.1.8, 25.5.2, 26.4.7, 27.5.1, 29.1.13  
 (510), (511) **02** akrylowa farba gruntująca do podłoży mineralnych.

(111) **204920** (220) 2004 10 08 (210) 286342  
 (151) 2007 02 05 (441) 2005 01 10  
 (732) Przedsiębiorstwo „JADAR” Tadeusz Kupidura, Joanna Kupidura, Radom, PL.  
 (540)



Kolor znaku: czerwony, niebieski  
 (531) 27.5.1, 29.1.12  
 (510), (511) **19** materiały budowlane: kostka brukowa, krawężniki, galanteria betonowa, **41** kultura fizyczna.

(111) **204921** (220) 2004 10 08 (210) 286343  
 (151) 2007 02 05 (441) 2005 01 10  
 (732) Przedsiębiorstwo „JADAR” Tadeusz Kupidura, Joanna Kupidura, Radom, PL.  
 (540)



Kolor znaku: czerwony, niebieski

(531) 27.5.1, 29.1.12  
 (510), (511) **19** materiały budowlane: kostka brukowa, krawężniki, galanteria betonowa, **41** kultura fizyczna.

(111) **204922** (220) 2004 10 28 (210) 287152  
 (151) 2008 04 24 (441) 2005 02 07  
 (732) „LIND-POL” Spółka z o.o., Kamyk, PL.  
 (540) kiss me  
 (510), (511) **30** makarony, muesli.

(111) **204923** (220) 2004 11 18 (210) 287816  
 (151) 2008 02 19 (441) 2005 02 21  
 (732) „MARWIT” Spółka z ograniczoną odpowiedzialnością, Zławieś Wielka, PL.  
 (540)



Kolor znaku: biały, zielony, czerwony, czarny

(531) 24.7.1, 27.5.1, 29.1.14  
 (510), (511) **29** dżemy, konserwy z owoców i warzyw, przeciery owocowe i warzywne, soki owocowe do gotowania, rośliny strączkowe konserwowane, sałatki owocowe i warzywne konserwowane, owoce i warzywa suszone, potrawy rybne, ryby suszone, oleje jadalne, napoje mleczne, konserwy mięsne i rybne, **30** potrawy na bazie mąki, przyprawy, sosy do sałatek, słodczyce, aromaty do ciast, drożdże, kit pszczeli spożywczy, tapioka dla celów spożywczych, ocet piwny, **31** owoce i warzywa świeże, żywy drób i zwierzęta, pasza dla zwierząt, dodatki do pasz dla zwierząt, **32** soki owocowe i warzywne, syropy do napojów, ekstrakty owocowe bezalkoholowe, lemoniada, preparaty do sporządzania likierów, **36** agencje pośrednictwa w handlu nieruchomościami, dzierżawa gospodarstw rolnych, **37** montaż urządzeń kuchennych, naprawa odzieży, regeneracja maszyn zużytych lub zniszczonych, **39** dostarczanie towarów i przesyłek, wypożyczanie kontenerów magazynowych i magazynów, pakowanie produktów i towarów, rozładunek towarów, **40** konserwowanie napojów i żywności, przetwórstwo drobiu, wyłaczanie soku z owoców, ścinanie i przycinanie drzew, **42** doradztwo w zakresie ochrony środowiska, **43** przygotowywanie żywności i napojów na zamówienie oraz ich dostawa, **44** wypożyczanie sprzętu rolniczego, sadownictwo, szkółki roślinne, uprawa roślin jadalnych, hodowla zwierząt.

(111) **204924** (220) 2004 11 18 (210) 287817  
 (151) 2008 02 19 (441) 2005 02 21  
 (732) „MARWIT” Spółka z ograniczoną odpowiedzialnością, Zławieś Wielka, PL.  
 (540)



Kolor znaku: biały, pomarańczowy, czerwony, czarny

(531) 24.7.1, 27.5.1, 29.1.14  
 (510), (511) **29** dżemy, konserwy z owoców i warzyw, przeciery owocowe i warzywne, soki owocowe do gotowania, rośliny strączkowe konserwowane, sałatki owocowe i warzywne konserwowane, owoce i warzywa suszone, potrawy rybne, ryby suszone, oleje jadalne, napoje mleczne, konserwy mięsne i rybne, **30** potrawy na bazie mąki,

przyprawy, sosy do sałatek, słodczyce, aromaty do ciast, drożdże, kit pszczeli spożywczy, tapioka dla celów spożywczych, ocet piwny, **31** owoce i warzywa świeże, żywy drób i zwierzęta, pasza dla zwierząt, dodatki do pasz dla zwierząt, **32** soki owocowe i warzywne, syropy do napojów, ekstrakty owocowe bezalkoholowe, lemoniada, preparaty do sporządzania likierów, **36** agencje pośrednictwa w handlu nieruchomościami, dzierżawa gospodarstw rolnych, **37** montaż urządzeń kuchennych, naprawa odzieży, regeneracja maszyn zużytych lub zniszczonych, **39** dostarczanie towarów i przesyłek, wypożyczanie kontenerów magazynowych i magazynów, pakowanie produktów i towarów, rozładunek towarów, **40** konserwowanie napojów i żywności, przetwórstwo drobiu, wyłaczanie soku z owoców, ścinanie i przycinanie drzew, **42** doradztwo w zakresie ochrony środowiska, **43** przygotowywanie żywności i napojów na zamówienie oraz ich dostawa, **44** wypożyczanie sprzętu rolniczego, sadownictwo, szkółki roślinne, uprawa roślin jadalnych, hodowla zwierząt.

(111) **204925** (220) 2004 12 28 (210) 289363  
 (151) 2008 01 30 (441) 2005 04 04  
 (732) „Konimpex” Sp. z o.o., Konin, PL.  
 (540)



Kolor znaku: czerwony, zielony

(531) 26.11.2, 27.5.1, 29.1.12  
 (510), (511) **01** polistyren granulowany, akceleratory wulkanizacyjne, **04** chloroparafina granulowana lub ciekła, **17** tkaniny kordowe i nici na tkaniny kordowe służące do wypełnień wyrobów z gumy, **39** magazynowanie towarów i wynajmowanie magazynów, rozładunek i załadunek sadzy technicznej, dystrybucja gazów płynnych, organizowanie transportu towarowego.

(111) **204926** (220) 2005 02 25 (210) 291669  
 (151) 2008 04 21 (441) 2005 05 30  
 (732) AMITY Spółka z o.o., Raszyn, PL.  
 (540)



(531) 27.5.1  
 (510), (511) **25** damska, męska i dziecięca gotowa bielizna i odzież, w tym odzież skórzana, z imitacji skóry, konfekcja, ubrania wierzchnie, futra, pelisy, płaszcze, peleryny, kurtki, kostiumy, sukienki, garnitury, mundury, kombinezony, kamizelki, koszule męskie, części garderoby, spodnie, marynarki, bluzy, bluzki koszulowe, pikowane, odzież z dzianiny, z dżerseju, z trykotu, piżamy, szlafroki, kostiumy jedno i dwuczściowe, kąpielówki i inna odzież plażowa, krawaty, paski, nakrycia głowy, płaszcze kąpielowe, swetry, żakiety, szorty, spodnice, getry, rajtuzy, odzież sportowa i z materiałów wodoodpornych, dresy, T-shirty, body, spodenki, obuwie, **35** świadczenie usług polegających na zgrupowaniu na rzecz osób trzecich różnych towarów, pozwalające nabywcy wygodnie je oglądać i kupować w hurtowni i/lub w dużym sklepie odzieżowym: z bielizną i odzieżą damską, męską i dziecięcą, prowadzenie przedstawicielstw handlowych i usługowych podmiotów zagranicznych w kraju, agencje importowo-eksportowe.

(111) **204927** (220) 2005 03 01 (210) 291862  
 (151) 2008 05 06 (441) 2005 06 13  
 (732) VARIANT S.A., Kraków, PL.  
 (540)



Kolor znaku: szary, żółty, biały, czarny

(531) 27.5.1, 29.1.14

(510), (511) **03** mieszaniny zapachowe, woda zapachowa, saszetki zapachowe, **05** dezodoranty inne niż do użytku domowego, środki do odświeżania powietrza.

(111) **204928** (220) 2005 03 16 (210) 292567  
(151) 2008 04 18 (441) 2005 06 27  
(732) ARSANIT Spółka z o.o., Piekary Śląskie, PL.  
(540)



Kolor znaku: biały, niebieski

(531) 26.1.2, 27.5.1, 29.1.12

(510), (511) **01** szkło wodne, silikony, rozpuszczalniki, kleje dopłytek ceramicznych, preparaty do gruntowania, **02** preparaty do konserwacji drewna, emalie do malowania, farby do malowania, lakiery do malowania, farby do malowania na zewnątrz i wewnątrz budynków, **17** szczeliwa do połączeń, **19** zaprawy budowlane, zaprawy murarskie, zaprawy tynkarskie, zaprawy posadzkowe, zaprawy klejowe do okładzin niemetalowych i zatapiające siatkizbrojeniowej, zaprawy klejowe do przyklejania okładzin niemetalowych, zaprawy klejowe do glazury, tynki akrylowe, podkłady pod tynki akrylowe, płyny gruntujące akrylowe, tynki mineralne, tynki mozaikowe, tynki silikonowe.

(111) **204929** (220) 2005 04 22 (210) 294154  
(151) 2008 05 06 (441) 2005 07 25  
(732) ABC Data Spółka z o.o., Warszawa, PL.  
(540)

InterLink<sup>2000</sup>

Kolor znaku: żółty, szary

(531) 27.5.1, 29.1.12

(510), (511) **09** komputery i sprzęt peryferyjny do komputerów, **39** konfekcjonowanie towarów, dostarczanie towarów na zamówienia składane za pośrednictwem sieci telefonicznych i internetu.

(111) **204930** (220) 2005 04 22 (210) 294155  
(151) 2008 05 06 (441) 2005 07 25  
(732) ABC Data Spółka z o.o., Warszawa, PL.  
(540)

InterLink<sup>2000</sup>  
<http://interlink.abcddata.com.pl/>

Kolor znaku: żółty, szary, czarny

(531) 27.5.1, 29.1.13

(510), (511) **09** komputery i sprzęt peryferyjny do komputerów, **39** konfekcjonowanie towarów, dostarczanie towarów na zamówienia składane za pośrednictwem sieci telefonicznych i internetu.

(111) **204931** (220) 2004 05 27 (210) 281263  
(151) 2006 11 17 (441) 2004 09 06  
(732) SILK MEDIA Spółka z ograniczoną odpowiedzialnością Spółka Komandytowa, Warszawa, PL.  
(540)



Kolor znaku: żółty, czarny, czerwony, biały

(531) 1.1.1, 27.5.1, 27.7.1, 29.1.12

(510), (511) **16** papier, karton, dzienniki, czasopisma, książki, materiały reklamowe zawarte wyłącznie w tej klasie.

(111) **204932** (220) 2005 04 22 (210) 294158  
(151) 2008 03 11 (441) 2005 07 25  
(732) MEDANA PHARMA TERPOL GROUP S.A., Sieradz, PL.  
(540) medana  
(510), (511) **05** preparaty farmaceutyczne, suplementy diety.

(111) **204933** (220) 2005 04 27 (210) 294326  
(151) 2007 06 28 (441) 2005 08 08  
(732) WB PARTNER Wojciech Barański, Zabrze, PL.  
(540)



Kolor znaku: niebieski, szary, pomarańczowy

(531) 27.5.1, 29.1.13

(510), (511) **11** urządzenia i kabiny do opalania-solaria, akcesoria i części zamienne do urządzeń do opalania.

(111) **204934** (220) 2005 06 13 (210) 295438  
(151) 2008 04 24 (441) 2005 09 19  
(732) „RAPORT” Spółka z o.o., Koszalin, PL.  
(540)



Raport

Kolor znaku: czerwony, czarny

(531) 26.1.1, 26.2.3, 26.15.1, 27.5.1, 29.1.1, 29.1.8

(510), (511) **35** reklama, zarządzanie w działalności handlowej, administrowanie działalności handlowej, prace biurowe, **36** ubezpieczenia, działalność finansowa, administrowanie majątkiem nieruchomości, usługi windykacji należności, **45** usługi bezpieczeństwa dla ochrony mienia i osób.

(111) **204935** (220) 2005 05 23 (210) 295439  
(151) 2008 04 24 (441) 2005 09 05  
(732) „RAPORT” Spółka z o.o., Koszalin, PL.  
(540)

Raport

(531) 27.5.1

(510), (511) **35** reklama, zarządzanie w działalności handlowej, administrowanie działalności handlowej, prace biurowe, **36** ubezpieczenia, działalność finansowa, administrowanie majątkiem nieruchomości, usługi windykacji należności, **45** usługi bezpieczeństwa dla ochrony mienia i osób.

(111) **204936** (220) 2005 06 01 (210) 295796  
(151) 2008 04 22 (441) 2005 09 05  
(732) BESTOM DENTONET.PL Spółka z o.o., Łódź, PL.  
(540)



Kolor znaku: pomarańczowy, biały, granatowy

(531) 25.5.1, 26.4.2, 27.5.1, 29.1.13

(510), (511) **16** czasopismo edukacyjno-informatyczne dla stomatologów, **35** dystrybucja materiałów reklamowych, publikowanie artykułów reklamowych, rozpowszechnianie ogłoszeń reklamowych,

**41** publikowanie artykułów innych niż reklamowe, informacje o kursach i szkoleniach z zakresu medycyny i stomatologii, organizowanie kursów i szkoleń z zakresu medycyny i stomatologii, przygotowywanie i organizowanie programów edukacyjnych (testowych) z zakresu medycyny i stomatologii.

(111) **204937** (220) 2005 06 01 (210) 295803  
 (151) 2008 03 25 (441) 2005 09 05  
 (732) Tchibo Warszawa Spółka z o.o., Warszawa, PL.  
 (540)

**Tchibo. Co tydzień w nowym świecie.**

(531) 27.5.1

(510), (511) **03** środki wybielające i inne substancje stosowane w praniu, środki do czyszczenia, polerowania, szorowania i ścierania, mydła, środki perfumeryjne, olejki eteryczne, kosmetyki, płyny do pielęgnacji włosów, środki do czyszczenia zębów, **07** maszyny, w szczególności maszyny do obróbki drewna, metali, materiału plastikowego, kosiarki, odkurzacze i inne urządzenia czyszczące w gospodarstwach domowych, maszyny lub narzędzia ręcznie sterowane używane w gospodarstwie domowym lub w kuchni, w szczególności takie jak młynki domowe, miksery, mechanizmy napędowe inne niż do pojazdów lądowych, **08** narzędzia i przyrządy ręczne sterowane do uprawy roli, kwiatów, lasów, wyroby nożownicze, sztućce, broń ręczna (biała), ostrza, **09** urządzenia i przyrządy naukowe, żeglarskie, geodezyjne, fotograficzne, kinematograficzne, optyczne, wagowe, pomiarowe, sygnalizacyjne, kontrolne, do ratowania życia, do celów dydaktycznych, urządzenia do celów dydaktycznych, urządzenia do nagrywania, transmisji lub reprodukcji dźwięku lub obrazu, urządzenia pomocnicze do zapisu magnetycznego, dysków audio, automatycznych dystrybutorów do urządzeń uruchamianych przez wrzucenie monety, kasy fiskalne, kalkulatory, urządzenia do przetwarzania danych i komputery, programy komputerowe, urządzenia do gaszenia pożaru, **11** urządzenia do oświetlania, ogrzewania, wytwarzania pary, gotowania, chłodzenia, **12** pojazdy, urządzenia służące do poruszania się na lądzie, w powietrzu lub wodzie, **14** metale szlachetne i ich stopy, wyroby z metali szlachetnych lub pokrywane nimi, wyroby jubilerskie, kamienie szlachetne, przyrządy zegarmistrzowskie i chronometryczne, **15** instrumenty muzyczne, **16** papier, tektura i wyroby z tych materiałów nie ujęte w innych klasach, materiały introligatorskie, materiały piśmiennicze, materiały fotograficzne, kleje do materiałów piśmienniczych lub do celów domowych, materiały dla artystów, pędzle, maszyny do pisania, artykuły biurowe, materiały do kształcenia lub nauczania, materiał do opakowań z plastiku, czcionki, kalki, **17** kauczuk, gutaperka, guma, azbest, mika i wyroby z tych materiałów w formie bloków, płytek, prętów, listków, sznurów lub opasek (półprzetworzone), półprodukty z plastiku, materiały wypełniające, uszczelniające, pakuły, materiały izolacyjne, rury giętkie niemetalowe, **18** skóra i imitacje skóry, wyroby z tych materiałów nie ujęte w innych klasach, skóry zwierzęce, skóry surowe, walizy i torby podróżne, parasolki, parasole i laski, bicze, uprząże i wyroby rymarskie, **20** meble, lustra, ramki obrazów z drewna, korka, trzciny, wikliny, rogu, kości, kości słoniowej, fiszbinu, muszli, bursztynu, macicy perłowej, sepiolitu, imitacji tych surowców lub z tworzyw sztucznych, **21** urządzenia i instrumenty sterowane ręcznie, kuchenne i gospodarstwa domowego, pojemniki (wykonane nie z metali szlachetnych ani nie pokryte nimi), grzebienie i gąbki, pędzle (z wyjątkiem pędzli malarskich), wełna (wata) stalowa, nie przerobione lub półprzetworzone szkło (z wyjątkiem szkła stosowanego w budownictwie), wyroby szklane, porcelanowe i ceramiczne do gospodarstwa domowego i kuchni, przedmioty ze szkła artystyczne, porcelana, fajans, **24** tekstylia i wyroby włókiennicze, narzuty na łóżka i obrusy, **25** odzież, obuwie, nakrycia głowy, **26** koronki, hafty, wstążki i sploty, guziki, haczyki, oczka, szpilki i igły, sztuczne kwiaty, **27** dywany, chodniki, maty i słomianki, linoleum i inne materiały do pokrywania podłóg, draperie (nietekstylne), **28** gry, zabawki, artykuły sportowe i gimnastyczne nie ujęte w innych klasach, ozdoby choinkowe, karty do gry, **34** tytoń, przybory dla palaczy, zapalki, **41** nauczanie, kształcenie, rozrywka, **42** projektowanie oprogramowania komputerowego, badania naukowe i przemysłowe, **43** restauracje, usługi zaopatrzenia w żywność i napoje, tymczasowe zakwaterowanie, **44** higiena i pielęgnacja urody.

(111) **204938** (220) 2005 08 18 (210) 296520  
 (151) 2008 03 25 (441) 2005 11 28  
 (732) CIUCIU CUKIER ARTIST Aneta Belgard, Gdańsk, PL.

(540)



Kolor znaku: fioletowy, czarny, srebrny, biały

(531) 2.7.25, 24.9.2, 26.1.2, 27.5.1, 29.1.14  
 (510), (511) **30** cukierki, lizaki.

(111) **204939** (220) 2005 06 28 (210) 297064  
 (151) 2008 03 25 (441) 2005 10 03  
 (732) Firma „Art” A. Pindór, R.Korpanty, T.Korpanty Spółka Jawna, Bielsko-Biała, PL.

(540) artfolie

(510), (511) **16** folie z tworzyw sztucznych do pakowania, folie z tworzyw sztucznych z pęcherzykami powietrza do pakowania lub zabezpieczania w transporcie, papier foliowany i papier metalizowany do celów opakowaniowych, obwoluty, kaptury termokurczliwe z tworzyw sztucznych do pakowania, taśmy przylepne do materiałów piśmienniczych, taśmy przylepne do materiałów papierniczych, torby do pakowania z tworzyw sztucznych, woreczki z tworzyw sztucznych, koperty z tworzyw sztucznych, torby na śmieci z tworzyw sztucznych, torebki do pakowania z tworzyw sztucznych, opakowania z tworzyw sztucznych zadrukowane napisami i grafiką, taśmy opakowaniowe, rękawy opakowaniowe, półrękawy opakowaniowe, taśmy samoprzylepne opakowaniowe, reklamówki, worki gospodarcze, worki sanitarne z tworzyw sztucznych, worki odzieżowe z tworzyw sztucznych, worki strunowe z tworzyw sztucznych, druki odbitki graficzne, odwzorowania graficzne, reprodukcje graficzne, afisze, plakaty, taśmy samoprzylepne, błony z tworzyw sztucznych do paletyzacji, galwanotypy, wyroby introligatorskie, matryce, matryce do druku, materiały z tworzyw sztucznych do pakowania zawarte w kl. 16, włączając materiały do próżniowego pakowania żywności, **17** folie z tworzyw sztucznych inne niż do pakowania, folie polipropylenowe, folie wielowarstwowe, folie izolacyjne, folie ochronne, folie zabezpieczające, folie stretch, folie piankowe, folie pęcherzykowe, folie termokurczliwe i rozciągliwe, folie z tworzyw sztucznych do stosowania w rolnictwie, folie ogrodnicze, taśmy termokurczliwe, rękawy termokurczliwe, półrękawy termokurczliwe, kaptury termokurczliwe, materiały izolacyjne, taśmy izolacyjne, materiały uszczelniające, taśmy uszczelniające, taśmy specjalistyczne, pianki polietylenowe, półprzetworzone tworzywa sztuczne stosowane w produkcji, **40** druk, druk sitowy, drukowanie litograficzne, drukowanie flexograficzne, drukowanie offsetowe, drukowanie rysunków, drukowanie wzorów, drukowanie wzorców, tampondruk, introligatorstwo, laminowanie, poligrafia, recykling, niszczenie odpadów z tworzyw sztucznych, recykling odpadków i odpadów z tworzyw sztucznych, przetwarzanie odpadów z tworzyw sztucznych, sortowanie odpadów i surowców wtórnych, przetwarzanie odpadów i surowców wtórnych, recykling odpadów poprodukcyjnych, folii i opakowań foliowych.

(111) **204940** (220) 2005 06 28 (210) 297065  
 (151) 2008 03 25 (441) 2005 10 03  
 (732) Firma „Art” A. Pindór, R.Korpanty, T.Korpanty Spółka Jawna, Bielsko-Biała, PL.  
 (540)



Kolor znaku: czerwony, zielony

(531) 26.1.1, 26.1.18, 27.5.1, 29.1.1, 29.1.3

(510), (511) **16** folie z tworzyw sztucznych do pakowania, folie z tworzyw sztucznych z pęcherzykami powietrza do pakowania lub zabez-

pieczenia w transporcie, papier foliowany i papier metalizowany do celów opakowaniowych, obwoluty, kaptury termokurczliwe z tworzyw sztucznych do pakowania, taśmy przylepne do materiałów piśmiennych, taśmy przylepne do materiałów papierniczych, torby do pakowania z tworzyw sztucznych, woreczki z tworzyw sztucznych, koperty z tworzyw sztucznych, torby na śmieci z tworzyw sztucznych, torebki do pakowania z tworzyw sztucznych, opakowania z tworzyw sztucznych zadrukowane napisami i grafiką, taśmy opakowaniowe, rękawy opakowaniowe, półrękawy opakowaniowe, taśmy samoprzylepne opakowaniowe, reklamówki, worki gospodarcze, worki sanitarne z tworzyw sztucznych, worki odzieżowe z tworzyw sztucznych, worki strunowe z tworzyw sztucznych, druki odbitki graficzne, odwzorowania graficzne, reprodukcje graficzne, afisze, plakaty, taśmy samoprzylepne, błony z tworzyw sztucznych do paletyzacji, galwanotypy, wyroby introligatorskie, matryce, matryce do druku, materiały z tworzyw sztucznych do pakowania zawarte w kl. 16, włączając materiały do próżniowego pakowania żywności, **17** folie z tworzyw sztucznych inne niż do pakowania, folie polipropylenowe, folie wielowarstwowe, folie izolacyjne, folie ochronne, folie zabezpieczające, folie stretch, folie piankowe, folie pęcherzykowe, folie termokurczliwe i rozciągliwe, folie z tworzyw sztucznych do stosowania w rolnictwie, folie ogrodnicze, taśmy termokurczliwe, rękawy termokurczliwe, półrękawy termokurczliwe, kaptury termokurczliwe, materiały izolacyjne, taśmy izolacyjne, materiały uszczelniające, taśmy uszczelniające, taśmy specjalistyczne, pianki polietylenowe, półprzetworzone tworzywa sztuczne stosowane w produkcji, **40** druk, druk sitowy, drukowanie litograficzne, drukowanie flexograficzne, drukowanie offsetowe, drukowanie rysunków, drukowanie wzorów, drukowanie wzorców, tampondruk, introligatorstwo, laminowanie, poligrafia, recykling, niszczenie odpadów z tworzyw sztucznych, recykling odpadków i odpadów z tworzyw sztucznych, przetwarzanie odpadów z tworzyw sztucznych, sortowanie odpadów i surowców wtórnych, przetwarzanie odpadów i surowców wtórnych, recykling odpadów poprodukcyjnych, folii i opakowań foliowych.

(111) **204941** (220) 2005 07 27 (210) 298301  
 (151) 2008 03 25 (441) 2005 10 31  
 (732) MITTAL STEEL TECHNOLOGIES LIMITED, Ebene, MU.  
 (540) MITTAL  
 (510), (511) **39** charter środków transportu morskiego i powietrznego, magazynowanie rud, metali i stopów.

(111) **204942** (220) 2005 11 10 (210) 302107  
 (151) 2008 02 26 (441) 2006 02 20  
 (732) DESTO Anna Stodulska, Kraków, PL.  
 (540) DESTO  
 (510), (511) **09** wskaźniki ciśnienia, przyrządy pomiarowe, pomiarowe urządzenia elektryczne, przekaźniki elektryczne, przekaźniki sygnałów elektrycznych, przełączniki czasowe automatyczne, przemienniki i przetwornice elektryczne, sterowniki, wskaźniki temperatury, termostaty, transformatory elektryczne, wilgotnościomierze, wskaźniki poziomu wody, wyłączniki samoczynne, wyłączniki zdalnie sterowane, wzmacniacze, zawory elektromagnetyczne, urządzenia do zdalnego sterowania, **11** aparatura, instalacje i urządzenia chłodnicze i klimatyzacyjne, automatyka chłodnicza i klimatyzacyjna, wymienniki ciepła, dmuchawy, wentylatory, filtry powietrza do klimatyzacji, elementy grzejne, aparatura do oczyszczania i chłodzenia powietrza, szafy chłodnicze, zamrażarki, zawory termostatyczne, zespoły grzejne powietrzne, **35** promocja sprzedaży dla osób trzecich, handel hurtowy i detaliczny artykułami przemysłowymi i instalacyjnymi, pokazy towarów, reklama, agencja eksportowo-importowa, analizy kosztów, **37** instalowanie oraz naprawa urządzeń klimatyzacyjnych i chłodniczych, montaż i naprawy instalacji ogrzewania, naprawa pomp.

(111) **204943** (220) 2005 12 07 (210) 303268  
 (151) 2008 03 18 (441) 2006 03 20  
 (732) DIOMAR Grażyna Sosińska, Warszawa, PL.  
 (540)



Kolor znaku: niebieski  
 (531) 16.1.1, 27.5.1, 29.1.4

(510), (511) **35** usługi w zakresie prowadzenia hurtowni i sklepów detalicznych z: elektrycznym sprzętem gospodarstwa domowego, artykułami radiowo-telewizyjnymi i instrumentami muzycznymi, usługi w zakresie prowadzenia sklepów detalicznych za sprzętem telekomunikacyjnym, **37** montaż anten telewizyjnych i satelitarnych oraz instalacji antenowych indywidualnych, zbiorowych, sieci kablowych wraz z elementami do montażu w/w anten oraz instalacji, **38** usługi w zakresie działalności telekomunikacyjnej, transmisja danych, telewizja kablowa, przekaz satelitarny, łączność satelitarna, przesyłanie informacji.

(111) **204944** (220) 2006 01 10 (210) 304688  
 (151) 2008 02 26 (441) 2006 04 18  
 (732) HORTNAS Spółka z ograniczoną odpowiedzialnością, Góra, PL.  
 (540)



Kolor znaku: czerwony, zielony, czarny

(531) 26.1.1, 26.11.2, 27.5.1, 29.1.13  
 (510), (511) **01** środki do ochrony nasion, **31** nasiona, ziarna, **35** usługi prowadzenia punktów sprzedaży, składów, sklepów, sieci sklepów, hurtowni, sprzedaży na stronach Web oraz poprzez ofertę bezpośrednią takich towarów jak: nasiona, środki ochrony roślin, środki do ochrony nasion.

(111) **204945** (220) 2006 02 03 (210) 305764  
 (151) 2008 04 29 (441) 2006 05 15  
 (732) Expert Krak Spółka z o.o., Kraków, PL.  
 (540)



Kolor znaku: biały, czarny, czerwony

(531) 26.1.1, 26.1.2, 27.5.1, 29.1.13  
 (510), (511) **35** sprzedaż hurtowa i detaliczna artykułów optycznych w salonie optycznym, **44** podstawowe i specjalistyczne badania okulistyczne, usługi optometryczne i optyczne.

(111) **204946** (220) 2006 03 03 (210) 306899  
 (151) 2008 02 06 (441) 2006 06 12  
 (732) „Zagroda Guciów” Anna Jachymek, Stanisław Jachymek, Guciów, PL.  
 (540)

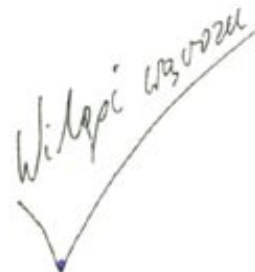

Kolor znaku: czarny, niebieski

(531) 26.13.25, 27.5.1, 29.1.4, 29.1.8  
 (510), (511) **30** napoje na bazie mleka, czekolady, kakao, kawy i herbaty, lody, miód, galaretki owocowe, wyroby cukiernicze, sałatki, sosy, potrawy na bazie mąki, **31** świeże owoce, świeże grzyby i jagody, **32** piwo, napoje bezalkoholowe gazowane i niegazowane, aperitify i koktajle bezalkoholowe, syropy, nektary i soki owocowe i warzywne, woda stołowa i mineralna, **33** wódka, wino, nalewki i koktajle alkoholowe, napoje alkoholowe zawierające owoce, **34** zioła do palenia.

(111) **204947** (220) 2006 03 03 (210) 306942  
 (151) 2008 02 27 (441) 2006 06 12  
 (732) TVN S.A., Warszawa, PL.

(540) Magiel

(510), (511) **03** mydła kosmetyczne, kosmetyki, wyroby perfumeryjne, środki do pielęgnacji włosów, środki do czyszczenia zębów, **09** urządzenia i przyrządy do nagrywania, transmisji i reprodukcji dźwięku, obrazu, programy telewizyjne, filmy, audycje radiowe utrwalone w formie zapisanej taśmy filmowej, taśmy video, taśmy magnetycznej, dysków optycznych w wersji przystosowanej do odtwarzania w komputerach multimedialnych, zapisane nośniki obrazu, dźwięku i informacji, automaty sprzedające i mechanizmy do urządzeń uruchamianych przez wrzucanie monety lub żetonu, maszyny liczące, sprzęt przetwarzający dane, komputery, gry komputerowe, **16** papier, karton i wyroby z tych materiałów nie ujęte w innych klasach, druki akcydensowe, kalendarze, foldery, prospekty, afisze, plakaty, fotografie, nalepki, publikacje drukowane, czasopisma, książki, broszury, materiały piśmienne, papeterie, torby do pakowania z papieru i tworzyw sztucznych, materiały szkoleniowe i instruktażowe z wyjątkiem aparatów, **25** odzież, odzież sportowa, obuwie, nakrycia głowy, **28** gry, zabawki i sprzęt sportowy ujęte w tej klasie, gry elektroniczne inne niż komputerowe, ozdoby choinkowe, karty do gry, **35** usługi w zakresie reklamy: organizacja i prowadzenie kampanii reklamowych, wynajem i sprzedaż miejsca i czasu na cele reklamowe w środkach masowego przekazu, usługi produkcji audycji i filmów reklamowych dla radia, telewizji, filmu, internetu, usługi w zakresie dystrybucji i doręczania prospektów i próbek reklamowych, organizacji pokazów i wystaw w celach reklamowych i handlowych, usługi badania opinii publicznej, badania rynku mediów i reklamy, usługi prowadzenia sklepu i hurtowni wielobranżowej w zakresie sprzedaży odzieży, obuwia, wyrobów papierniczych, kosmetyków, chemii gospodarczej, książek, czasopism, gazet, sprzętów gospodarstwa domowego, mebli, wyposażenia wnętrz, prowadzenie punktów sprzedaży hurtowej i detalicznej: odzieży, obuwia, wyrobów papierniczych, chemii gospodarczej, książek, czasopism, gazet, sprzętów gospodarstwa domowego, mebli, wyposażenia wnętrz za pośrednictwem internetu, **38** usługi agencji informacyjnej: zbieranie i rozpowszechnianie informacji, usługi rozpowszechniania programów telewizyjnych, reportaży, filmów dokumentalnych i fabularnych, teleturniejów, widowisk rozrywkowych i sportowych, programów informacyjnych, usługi: emisji telewizyjnej i radiowej, obsługi przekazu dźwięku i obrazu, obsługi przekazu cyfrowego, organizowania systemów transmisyjnych dźwięku, obrazu i sygnału cyfrowego, rozpowszechniania programów i informacji za pośrednictwem sieci informatycznych-internetu, sieci teleinformatycznych i przekazu satelitarnego, organizacja audycji z interaktywnym udziałem widzów, **41** usługi rozrywki i nauczania: organizacja rozrywkowych widowisk telewizyjnych, audycji radiowych, produkcja filmów dokumentalnych, reportaży, programów telewizyjnych, organizacji teleturniejów i konkursów, organizacji i prowadzenia teleturniejów i konkursów z interaktywnym udziałem widzów i słuchaczy w czasie realnym, organizacji nauczania, nauczanie korespondencyjne zgodnie z zapotrzebowaniem uczestników, usługi wynajmowania studia nagraniowego, filmowego, organizacji i produkcji nagrań filmowych, dźwiękowych, usługi organizacji imprez artystycznych, estradowych, sportowych, rekreacyjnych, usługi obsługi technicznej i menedżerskiej produkcji telewizyjnej i filmowej, usługi wynajmu dekoracji, kostiumów i rekwizytów oraz pomieszczeń do celów rozrywkowych, sprzętu telewizyjnego, radiowego, filmowego, kinematograficznego, usługi wydawnicze: publikowanie książek i innych materiałów drukowanych, udostępnianie tych publikacji za pośrednictwem internetu, organizowanie konkursów piękności, zabaw, zawodów sportowych, prowadzenie parków rozrywki, **42** usługi administrowania prawami własności intelektualnej, udzielania licencji i pośrednictwa w obrocie prawami własności intelektualnej, opracowywanie i wdrażanie programów komputerowych, usługi dotyczące oprogramowania komputerowego zawarte w tej klasie, badania w dziedzinie usług medialnych-prace badawczo wdrożeniowe dotyczące opracowywania i wdrażania nowych technologii w dziedzinie usług medialnych, prognozy pogody.

(111) **204948** (220) 2006 03 04 (210) 306950  
 (151) 2008 02 19 (441) 2006 06 12  
 (732) Graff Sp. z o.o., Zabierzów, PL.

(540)



Kolor znaku: ciemnobrązowy, jasnobrązowy, biały, czarny, złoty  
 (531) 25.1.5, 26.1.2, 27.5.1, 29.1.14

(510), (511) **35** usługi agencji importowo-eksportowej w zakresie armatury metalowej i niemetalowej, elementów wyposażenia i wystroju łazienek oraz pomieszczeń sanitarnych.

(111) **204949** (220) 2006 03 07 (210) 307068  
 (151) 2008 04 11 (441) 2006 06 12  
 (732) WIB-Przedsiębiorstwo Prywatne Wiesław Bobrowicz, Białystok, PL.  
 (540)



Kolor znaku: czerwony, biały

(531) 18.7.1, 24.15.1, 26.3.1, 27.5.1, 29.1.1, 29.1.6

(510), (511) **25** bandany na szyję, barbety, berety, bielizna, bielizna damska, bielizna osobista, bluzy, bluzki koszulowe, buty sportowe, buty sznurowane, chusty, czapki, daszki do czapek, kamizelki, kaptury do ubrań, karczki koszul, kieszenie do odzieży, kołnierze, kołnierzyki, koszule, kurtki wełniane lub futrzane z kapturem, nauszники marynarki, nakrycia głowy, odzież gotowa, odzież na gimnastykę, odzież z dzianiny, odzież z imitacji skóry, okrycia wierzchnie, daszki jako osłony przed słońcem, paski do odzieży, żakiety pikowane, obuwie plażowe, podkoszulki, płaszcze, rękawiczki, rękawiczki z jednym palcem, spodnie, koszulki sportowe, spódnice, staniki, sukienki, swetry, szaliki, T-shirty, ubrania, **35** zgrupowanie na rzecz osób trzecich różnych towarów pozwalające nabywcy je oglądać i kupować w hurtowni z odzieżą i obuwiem, zgrupowanie na rzecz osób trzecich różnych towarów pozwalające nabywcy wygodnie oglądać i kupować te towary na stronie internetowej dotyczącej sprzedaży artykułów z odzieżą i obuwiem, usługi agencji importowo-eksportowej, usługi agencji informacji handlowej, usługi wykonywania materiałów reklamowych, badania w dziedzinie działalności gospodarczej, badanie rynku, dekoracja wystaw sklepowych, dobór i rekrutacja personelu za pomocą metod psychotechnicznych, fotokopiuwanie, zarządzanie działalnością artystyczną, doradztwo w działalności gospodarczej, doradztwo w zakresie organizacji i zarządzania działalnością gospodarczą, wycena działalności handlowej, pozyskiwanie danych do komputerowych baz danych, systematyzacja danych w komputerowych bazach danych, komputerowe zarządzanie plikami, wyszukiwanie informacji w plikach komputerowych dla osób trzecich, reklamy prasowe, reklamy radiowe, reklamy telewizyjne, sondaże opinii, obróbka tekstów, reklamy korespondencyjne, organizowanie wystaw w celach handlowych lub reklamowych, rozpowszechnianie materiałów reklamowych, usługi przeglądu prasy, reklama za pośrednictwem sieci komputerowej, uaktualnianie materiałów reklamowych, analiza kosztów, promocja sprzedaży dla osób trzecich, publikowanie tekstów reklamowych, wynajmowanie powierzchni na cele reklamowe, organizowanie targów w celach handlowych lub reklamowych, pomoc w zarządzaniu działalnością gospodarczą, wynajem dystrybutorów automatycznych, wynajem czasu reklamowego w środkach przekazu, wynajmowanie miejsc na umieszczanie ogłoszeń lub reklam, wypożyczenie materiałów reklamowych, wyszukiwanie w komputerowych bazach danych, sortowanie danych w bazach komputerowych, zarządzanie zbiorami informatycznymi, **40** apreturowanie papieru, apreturowanie tkanin, barwienie tekstyliów, barwienie tkanin, dekatyzowanie tkanin, druk sitowy, drukar-

nie, drukowanie offsetowe, drukowanie rysunków, impregnowanie ognioodporne tkanin, impregnowanie wodoodporne tkanin, informacja o obróbce materiałów, krawiectwo, usługi krawieckie, krojenie tkanin, kalandrowanie tkanin, laminowanie, obróbka mająca na celu uzyskanie niegniotliwości tkanin, obrębianie tkanin, obróbka tkanin, barwienie obuwia, przeróbki odzieży, hafciarstwo, wybielanie tkanin, przeróbki ubrań, obróbka wełny, apretuowanie włókna, barwienie włókna, impregnowanie ognioodporne włókna, obróbka włókna, pikowanie tkanin, pranie tkanin, segregacja pod względem kolorów, zabezpieczanie tkanin przed molami, zabezpieczenie tkanin przed ogniem, skórnictwo, barwienie skóry, usługi związane z farbiarstwem, wypożyczanie maszyn dziewiarskich, obróbka maszyn dziewiarskich, obróbka papieru, skład fotograficzny, wywoływanie filmów fotograficznych, drukowanie wzorców, wykonywanie odbitek fotograficznych, usługi poligraficzne z zakresu nadruku na artykułach i wyrobach, **42** administrowanie stronami komputerowymi w sieci, analizy systemów komputerowych, aktualizacja oprogramowania komputerowego, odzyskiwanie danych komputerowych, doradztwo w sprawach sprzętu komputerowego, instalacje oprogramowania komputerowego, projektowanie oprogramowania komputerowego, projektowanie systemów komputerowych, powielanie oprogramowania komputerowego, programowanie komputerowe, konserwacja danych lub dokumentów na formę elektroniczną, konwersja danych przez programy komputerowe, tworzenie i utrzymywanie stron internetowych dla osób trzecich, usługi projektowania grafików, konserwacja oprogramowania komputerowego, wypożyczanie oprogramowania komputerowego, wypożyczanie komputerów, projektowanie opakowań, kontrola jakości artykułów tekstylnych i nadruków, usługi licencjonowania własności intelektualnej, prace badawczo-rozwojowe dla osób trzecich, dekoracja wnętrz, projektowanie dekoracji wnętrz, usługi artystów grafików, usługi projektantów mody, testowanie tekstyliów, usługi wzornictwa przemysłowego, stylizacja wzornictwa przemysłowego, usługi w zakresie projektowania wzorów drukowanych na wyrobach włókienniczych.

(111) **204950** (220) 2006 03 14 (210) 307566  
 (151) 2008 02 19 (441) 2006 06 26  
 (732) RANBAXY (POLAND) Sp. z o.o., Warszawa, PL.  
 (540) RANSETRON  
 (510), (511) **05** leki, produkty farmaceutyczne, weterynaryjne i higieniczne, materiały opatrunkowe.

(111) **204951** (220) 2006 03 17 (210) 307801  
 (151) 2008 02 28 (441) 2006 06 26  
 (732) „JP-CENTRUM” Kalarus, Łonak Spółka Jawna, Dąbrowa Górnicza, PL.  
 (540)



Kolor znaku: niebieski, żółty  
 (531) 26.1.1, 27.5.1, 29.1.2, 29.1.4

(510), (511) **04** paliwa (łącznie ze spirytusem silnikowym), oleje przemysłowe, smary i tłuszcze przemysłowe (niejadalne i nieeteryczne), techniczne oleje i tłuszcze, oliwy do oświetlania, woski przemysłowe (fabrykacyjne), **12** blokady antywłamaniowe do pojazdów, autoalarmy, autobusy, autokary, bagażniki do pojazdów, bagażniki na narty do samochodów, siatki bagażowe do pojazdów, wózki bagażowe, krzeselka samochodowe dla dzieci, pasy bezpieczeństwa do siedzeń w pojazdach, bieżniki do bieżnikowania opon, bieżniki do pojazdów (taśmy zrolowane), bieżniki do pojazdów typu traktorowego, błotniki, fartuchy błotników, pojazdy chłodnie, ciężarki do wyważania kół pojazdów, mechanizmy wywrotkowe do skrzyń ciężarówek, ciężarówki, czopy osi pojazdów, łatki samoprzylepne kauczukowe do reperacji dętek, wyposażenie do reperacji dętek, zestawy narzędzi do reperacji dętek, dętki do opon, drażki skrętne do pojazdów, drzwi do pojazdów, furgonetki, gwoździe do opon, hamulce do pojazdów, człony hamulcowe do pojazdów, obwody hydrauliczne do pojazdów, okładziny hamulcowe do pojazdów, karawany, karoserie

samochodowe, kierownice pojazdów, kierunkowskazy do pojazdów, klaksony ostrzegawcze do pojazdów, części pojazdów lądowych, klocki hamulcowe do pojazdów, koła pojazdów, obręcze kół pojazdów, ogumienie kół pojazdów, piast kół pojazdów, korki do zbiorników paliwa lub gazu w pojazdach, lusterka wsteczne, łańcuchy przeciwpoślizgowe, łańcuchy sterownicze pojazdów lądowych, markizy samochodowe, maski silników samochodowych, motocykle, motorowery, mechanizmy napędowe do pojazdów lądowych, obwody hydrauliczne do pojazdów, opony, wentyle do opon pojazdów, osie pojazdów, poduszki powietrzne, podwozia samochodów, dachy składane w pojazdach, klaksony do pojazdów, pokrowce na pojazdy, resory zawieszenia do pojazdów, siedzenia do pojazdów, stopnie nadwozia do pojazdów, sygnalizatory jazdy wstecz do pojazdów, szyby do pojazdów, tapicerka do pojazdów, zderzaki do pojazdów, pokrowce na siedzenia pojazdów, progi do pojazdów, urządzenia przeciwodblaskowe i przeciwosłepieniowe do pojazdów, rolety, osłony przeciwsłoneczne do pojazdów, przekładnie bezstopniowe do pojazdów lądowych, przekładnie redukcyjne do pojazdów lądowych, przekładnie zębate do pojazdów lądowych, przetworniki momentu obrotowego do pojazdów lądowych, przyczepy, resory samochodowe, sprężyny amortyzujące samochodowe, samochody, zagłówki do siedzeń w pojazdach, łańcuchy napędowe do silników do pojazdów lądowych, silniki do pojazdów lądowych, skrzynie biegów do pojazdów lądowych, skrzynie ładunkowe wywrotkowe do ciężarówek, sprzęgła do pojazdów lądowych, szczęki hamulcowe do pojazdów, **35** zgrupowanie na rzecz osób trzecich różnych towarów pozwalające nabywcy wygodnie je oglądać i kupować w dużym sklepie wielobranżowym, zgrupowanie na rzecz osób trzecich różnych towarów pozwalające nabywcy wygodnie je oglądać i kupować w sklepie z akcesoriami samochodowymi i paliwami.

(111) **204952** (220) 2006 04 06 (210) 309129  
 (151) 2008 03 19 (441) 2006 07 10  
 (732) Firma Jolanta Sumara, Słutowo, PL.  
 (540)



(531) 26.11.2, 27.5.1  
 (510), (511) **01** nawozy użyźniające glebę, **06** belki stropowe metalowe, materiały zbrojeniowe metalowe, pojemniki metalowe do sprężonego gazu lub ciekłego powietrza, na paliwo płynne, palety transportowe i załadownicze metalowe, piece-kozy metalowe, pojemniki metalowe, rygle do klamek, zasuwki metalowe, drut metalowy, łańcuchy, śruby metalowe, wsporniki metalowe dla budownictwa, zamknięcia do pojemników metalowe, **07** maszyny do obróbki drewna, łożyska, koła zębate, przekładnie zębate, sprężyny jako części maszyn, **12** samochody osobowe, dachy do samochodów, łańcuchy do samochodów, nadwozia do samochodów, podwozia do samochodów, przykrywy do samochodów, **19** drewno budowlane, drewno użytkowe, tarcica, **20** opakowania drewniane, palety niemetalowe, zbiorniki niemetalowe, **37** regeneracja maszyn zużytych i częściowo zniszczonych, **40** recykling odpadów, sortowanie odpadów i surowców wtórnych oraz ich przetwarzanie, **41** edukacja, **42** doradztwo budowlane, doradztwo w zakresie ochrony środowiska, ekspertyzy inżynierskie.

(111) **204953** (220) 2006 04 06 (210) 309165  
 (151) 2008 02 26 (441) 2006 07 10  
 (732) HEMAG H. Guziak Spółka Jawna, Kraków, PL.  
 (540)



Kolor znaku: szary, czerwony  
 (531) 26.3.1, 26.3.5, 27.5.1, 29.1.1, 29.1.6  
 (510), (511) **35** zgromadzenie na rzecz osób trzecich towarów pozwalające nabywcy na ich swobodne oglądanie i kupowanie w sklepie lub hurtowni z artykułami przemysłowymi w tym: materiałami budowlanymi i wyposażenia sanitarnego, hydraulicznego i grzejnego, drewnem, artykułami metalowymi, częściami i akcesoriami do pojazdów mechanicznych, farbami, szkłem, wyrobami chemicznymi,

artykułami wyposażenia biurowego, komputerami, sprzętem telekomunikacyjnym, maszynami i urządzeniami biurowymi, książkami, gazetami, artykułami piśmienniczymi, pośrednictwo pracy, usługi sekretarskie, usługi kserograficzne, usługi agencji reklamowych, **36** zarządzanie i administrowanie nieruchomościami, pośrednictwo w kupnie i sprzedaży nieruchomości, usługi developerskie w zakresie finansowania, kredytowania, wyceny inwestycji oraz doradztwa inwestycyjnego, **37** sprzątanie i czyszczenie obiektów, pranie bielizny, wnoszenie kompletnych obiektów budowlanych i ich części, inżynieria lądowa i wodna, wykonywanie instalacji budowlanych, robót budowlanych wykończeniowych, przygotowanie terenu pod budowę, usługi developerskie polegające na organizowaniu i dozorowaniu procesu budowlanego, **38** usługi pocztowe, przekazywanie informacji za pomocą urządzeń telekomunikacyjnych, internetu, **39** usługi kurierskie, wywóz śmieci i odpadów, odprowadzanie ścieków, usługi taksówek osobowych, towarowy transport drogowy, usługi biura podróży z wyjątkiem rezerwacji miejsc w hotelach i pensjonatach, usługi dostarczania przesyłek, **40** pranie i czyszczenie wyrobów włókienniczych i futrzarskich, dywanów i obić, usługi sanitarne i związane z ochroną środowiska, usługi poligraficzne, **43** przygotowanie i dostarczanie żywności dla odbiorców zewnętrznych (katering) prowadzenie placówek gastronomicznych: restauracji, kawiarni, pubów, prowadzenie moteli, hoteli, wynajmowanie miejsc noclegowych krótkotrwałego pobytu, rezerwacja miejsc w hotelach i pensjonatach, **44** pielęgnacja terenów zielonych, przycinanie drzew i krzewów, tresura psów obronnych, usługi związane z ochroną zdrowia, prowadzenie salonów kosmetycznych, fryzjerskich i gabinetów odnowy biologicznej, **45** usługi ochroniarskie i detektywistyczne.

(111) **204954** (220) 2006 04 07 (210) 309191  
 (151) 2008 03 25 (441) 2006 07 10  
 (732) ISD POLSKA Spółka z o.o., Warszawa, PL.  
 (540)



(531) 17.2.1, 26.3.12  
 (510), (511) **01** wyroby chemiczne, przeznaczone do wykorzystania w przemyśle, nauce, fotografii, gospodarstwie wiejskim, sadownictwie i gospodarstwie leśnym, nieprzetworzone smoły syntetyczne, nieprzetworzone masy plastyczne, nawozy, środki chemiczne do gaszenia ognia, preparaty do obróbki termicznej łączenia metali, środki chemiczne do konserwacji produktów spożywczych, preparaty garbarskie, kleiste środki dla potrzeb przemysłu, powyższe towary zawarte w tej klasie, w tym: paliwa do reaktorów jądrowych, preparaty sprzyjające oszczędzaniu węgla, węgiel, grafit na potrzeby przemysłowe, kopaliny (rudy), preparaty do odpuszczania metali, preparaty do hartowania metali, preparaty oczyszczające paliwo, preparaty które sprzyjają oszczędzeniu paliwa, preparaty chemiczne do końcowej obróbki stali, środki przeciwpożarowe, środki odklejające i preparaty odkamieniające, kleje na potrzeby przemysłowe, rozpuszczalniki do lakierów i klejów, metale alkaiczne, metale ziem, sole metali szlachetnych do celów przemysłowych, **02** farby, politory, lakiery, preparaty zapobiegające korozji metali i zniszczeniu drewna (impregnaty), barwniki, wytrawiacze, nieprzetworzone żywice naturalne, metale w postaci arkuszy i proszków do celów artystyczno-dekoracyjnych i drukarskich, powyższe towary zawarte w tej klasie, w tym: zagęszczacze do farb, lepiki, oleje (rzadkie lepiki), antykorozyjne, oleiste impregnaty do drewna, szpachlówki olejne, lakiery i farby, gęste pasty antykorozyjne, dodatki do farb i lakierów, preparaty antykorozyjne, rozpuszczalniki do lakierów i farb, **04** techniczne pasty i oleje, materiały o konsystencji pasty, środki absorbujące, zwilgaczące, i wiążące pył, paliwo (w tym czysty spirytus techniczny) i środki świetlne, świece, knoty do oświetlenia, powyższe towary zawarte w tej klasie, w tym: benzyna, węgiel brunatny, brykiety z drewna, brykiety palne, gazy, gaz generatorowy, gazy skroplone (paliwo), gazolina, gaz, węgiel drzewny, (paliwo), olej napędowy, drewno, węgiel kamienny, pyły węgla kamiennego (paliwo), brykiety węgla kamiennego, koks, mazut, paliwo silnikowe, paliwo mineralne, oleje silnikowe

we i ropa (surowa lub przetworzona), gaz (naftowy), eter (zwykły), gaz palny, materiały do rozpalania, torf (paliwo), brykiety z torfu (paliwo), **06** metale i ich stopy, metalowe materiały budowlane, przenośne metalowe konstrukcje i budowle, materiały metalowe do budowy szlaków kolejowych, materiały metalowe z listwowych taśm, metalowe taśmy, drut, drobne wyroby metalowe w tym śruby, sprężyny, łańcuchy, metalowe rury, sejfy, pojemniki i cysterny metalowe, wyroby ze zwykłych metali, które nie należą do innych klas, rudy, powyższe towary zawarte w tej klasie, w tym: aluminium, stal, brąz, bruk metalowy, budowlane płyty metalowe, metalowe bramy, wolfram, galenit (ruda), złom metalowy, części złomowe konstrukcji metalowych, blacha stalowa, rudy żelaza, żelazo nieobrobione lub częściowo obrobione, metale żelazne nieobrobione lub częściowo obrobione, stopy metali żelaznych, kobalt (nieobrobiony), budowlane kafle metalowe, wyroby kute, konstrukcje metalowe, mosiądz nieobrobiony lub częściowo obrobiony, blacha w arkuszach, odlewy stalowe, metale ceramiczne, miedź nieobrobiona lub częściowo obrobiona, molibden, nikiel, ogrodzenia metalowe, stopy niklu-niklu i srebra, cyna, rudy metali, metale chemicznie aktywne, ołów nieprzerobiony lub częściowo przerobiony, rudy ołowiu, płyty stalowe, stal w rulonach, stal arkuszowa, stal arkuszowo-cynowana, stal molibdenowa, stal chromowa, stal nieobrobiona lub częściowo obrobiona, schody i schodki metalowe, tantal (metal), tytan, ferrowolfram, ferromolibden, ferrotitan, ferrochrom, rudy chromu, cyna, żeliwo nieprzerobione lub częściowo przerobione, żeliwo krzemieniowe, artystyczne odlewy z brązu, wyroby artystyczne z metali żelaznych, metalowe materiały zbrojeniowe dla budownictwa, metalowe kratownice, szkielety ramowe dla budownictwa, materiały konstrukcyjne metalowe, taśmy żelazne, taśmy stalowa, napinacze taśm metalowych jako zaciski naprężające metalowe, taśmy do związywania metalowe, wyposażenie metalowe dla nawierzchni kolejek linowych naziemnych, materiały metalowe kolejowe, podkłady kolejowe metalowe, kolejowe metalowe skrajniki, sprawdziany załadunku wagonów, kolejowe zwrotnice metalowe, szyny, metalowe łubki, nakładki stykowe do szyn, okładziny metalowe dla budownictwa, okładziny metalowe konstrukcyjne i budowlane, metale kolorowe, stopy metali, **07** maszyny i obrabiarki, silniki (oprócz przeznaczonych do transportu naziemnego), sprzęgła, łączące i przekazujące napęd (oprócz przeznaczonych do transportu naziemnego), wyposażenie gospodarstwa wiejskiego, inkubatory, windy, schody ruchome, maszyny dla górnictwa i budownictwa, powyższe towary zawarte w tej klasie, w tym: łożyska, łożyska kulkowe, łożyska do wałów transmisyjnych, elementy napędowe, koła zębate, przekładnie zębate, wiertła górnicze, urządzenia wiertnicze, górnicze urządzenia transportowe, górnicze urządzenia wydobywcze, kombajny węglowe, maszyny górnicze, maszyny do prac ziemnych, obrabiarki do kamienia, warsztaty, maszyny do kopania, maszyny do obróbki i wzbogacenia rudy, maszyny do płukania rudy, elektro-generatory, kombajny do wydobywania torfu, urządzenia podnośnikowe, podnośniki (windy), podnośniki zębatkowe, łańcuchy do podnośników jako części maszyn, pasy napędowe do podnośników, żurawie, urządzenia do podnoszenia i wyciągania, żurawie masztowe, narzędzia ręczne o napędzie innym niż ręczny, **08** dźwignie, dźwigniki sterowane ręcznie (podnośniki), chwytaki, narzędzia ręczne, sterowane ręcznie, **09** urządzenia i przyrządy: naukowe, żeglarskie, geodezyjne, fotograficzne, kinematograficzne, optyczne, wagowe, pomiarowe, sygnalizacyjne, kontrolne, nawigacyjne, przybory ratunkowe i instrumenty do nauki, systemy do sterowania procesami przemysłowymi, aparatury rozdzielczej i sterowniczej energii elektrycznej, aparatura do nagrywania, przekazywania, odtwarzania dźwięku lub obrazu, magnetyczne nośniki informacji, dyski do zapisu, automaty handlowe oraz urządzenia kasowe pobierające opłaty, kasy, maszyny do liczenia, urządzenia do obróbki informacji i komputery, gaśnice, powyższe towary zawarte w tej klasie, w tym: programy komputerowe, urządzenia do przetwarzania informacji, **11** urządzenia oświetleniowe, grzewcze w tym grzejniki i kotły grzewcze, wytwornice pary, kuchenne, chłodzące, suszące, wentylacyjne, dostarczające wodę oraz instalacje sanitarne, powyższe towary zawarte w tej klasie, w tym: gazogeneratory (urządzenia), urządzenia do oczyszczania gazu, urządzenia do oczyszczania paliwa, reaktory jądrowe, wymienniki ciepła, urządzenia do obróbki paliwa jądrowego i opóźniające reakcję jądrową, lampy górnicze, piece, paleniska, palniki do pieców, **12** nadwozia, pojazdy samochodowe, przyczepy i naczepy, statki, lokomotywy kolejowe i tramwajowe, tabor kolejowy i tramwajowy, części i akcesoria do pojazdów samochodowych, **14** metale szlachetne i ich stopy, wyroby



z metali szlachetnych lub pokryte nimi, które nie należą do innych klas, wyroby złote, kamienie szlachetne, zegarki i ich chronometryczne mechanizmy, powyższe towary zawarte w tej klasie, w tym: metale szlachetne nieobrobione lub częściowo obrobione, stopy metali szlachetnych, złoto nieobrobione lub kute, iryd, platyna, rad, ruten, srebro nieobrobione lub kute, **16** papier, karton i wyroby z nich, które nie należą do innych klas, wyroby drukarskie, materiały z tworzywa sztucznego do pakowania (nie należące do innych klas), szyldy papierowe lub kartonowe, torebki, reklamówki, worki papierowe, celofanowe lub z tworzywa sztucznego do pakowania, opakowania papierowe lub kartonowe, blankiety, foldery, broszury, wydania drukowane, bandery papierowe, gazety, graficzne prace drukowane, wizerunki graficzne, poradniki, czasopisma, broszury informacyjne, kalendarze, obrazki, katalogi, kalkomania, prospekty reklamowe, ogłoszenia, pieczętki, formularze, stemple, rejestry, etykiety, metki zawarte w tej klasie, **17** kauczuk, gutaperka, guma, azbest, mika (tyszczyk) i wyroby z nich, które nie należą do innych klas, materiały z tworzywa sztucznego dla potrzeb produkcji, pakujące, uszczelniające, materiały izolacyjne, niemetalowe, rury giętkie, powyższe towary zawarte w tej klasie, w tym: izolacja, **19** niemetalowe materiały budowlane, rury budowlane twarde niemetalowe, asfalt, smoły, bitum, niemetalowe akcesoria budowlane, niemetalowe pomniki, powyższe towary zawarte w tej klasie, w tym: altany, drzewne materiały budowlane, budowlane panele niemetalowe, okna, okiennice, ramy okienne i niemetalowe ramy, złom niemetalowy, części złomowe konstrukcji niemetalowych, pokrycia dachowe niemetalowe, drzwi, ościeżnice, ramy, listwy, skrzydła drzwiowe, drewno użytkowe, płyta i dykta drewniana (sklejka) jedno kulowa, bruk drewniany, dykta, listewki, deski drewniane (panele wykończeniowe), deski podłogowe drewniane, wyroby tartaczne, arkusze fornirowe, żaluzje niemetalowe, karnisze niemetalowe, kafle niemetalowe, konstrukcje budowlane niemetalowe, materiały drewniane obrobione, leśne materiały budowlane, licowe panele niemetalowe, mozaika budowlana, budowlane ozdoby niemetalowe, listwy wykończeniowe, ogrodzenia niemetalowe, parkiet, parkiet sztuczny, parkiet artystyczny płytowy, artystyczny parkietowy krawężnik, podłoga parkietowa, półfabrykat parkietu, podłogi niemetalowe, pokrycia (materiały budowlane), listewki, listwy, drewniane progi, niemetalowe kafle podłogowe, niemetalowe płyty, płyty z cementu, płytka prasowana, płytki odlewane, listwy drewniane (do obszycia), dachy na bazie poliuretanu, budowle, wyroby kamienne, obrobione drewno, statuetki, rzeźby, figurki z kamienia, betonu, marmuru, budowlane, niemetalowe, pokrycia ścienne, schody niemetalowe, sklejka, artystyczne wyroby z kamienia, z marmuru, granitu, sztucznego kamienia, kolorowe szyby (witraże), wapno, beton, szkło budowlane, szkło (alabastrowe), okładziny niemetalowe dla budownictwa, **20** opakowania drewniane do magazynowania i transportu w tym skrzynie kratowe, meble biurowe i sklepowe, szkło srebrzone (lustra), **29** mięso, ryby, drób, dziczyzna, mięsne ekstrakty, konserwowane, suszone i gotowane owoce i warzywa, powidła, kompoty, jajka, mleko i produkty mleczne, olej spożywczy i tłuszcz, powyższe towary zawarte w tej klasie, w tym: konfitury, dżem, rodzyнки, masło, marmolada, sery, jogurty, margaryna, krokiety, konserwy mięsne i rybne, wyroby wędliniarskie, koncentrat pomidorowy, konserwy owocowe i warzywne, chipsy, mięso mielone, mięso mielone do produkcji wędlin, rosół, koncentrat rosółowy, orzechy obrobione, kawior, krewetki, mięso solone, wyroby mięsne, półfabrykaty mięsne, oliwki, pasztety z wątróbki, słonina wieprzowa, parówki, serdelki, paluszki z krabów i ryb, ekstrakty spożywcze z alg, mieszanka do gotowania zup, owoce łuskane (orzechy, pestki), **30** kawa, herbata, kakao, cukier, ryż, sago, zamiennik kawy, chleb, wyroby cukiernicze, lody, miód, syrop melasowy, drożdże, proszki piekarskie, sól, musztarda, ocet, przyprawy, przyprawy korzenne, lód spożywczy, powyższe towary zawarte w tej klasie, w tym: wafle, napoje kawowe, produkty kakaowe, karmel, krakersy, produkty do ozdabiania choinki, lizaki, majonez, mleczne kasze spożywcze, keczup, płatki spożywcze, pieczywo, pierniki, słodczyce, sosy, pizza, guma do żucia, galaretki owocowe, sandwichy, pierogi, uszka, przyprawy, esencje spożywcze, przyprawy, chafwa, cukierki, czekolada, aromaty spożywcze, wyroby o smaku przypraw korzennych, suche mieszanki przypraw, **31** produkty ogrodnicze i leśne, zboża, które nie należą do innych klas, żywe bydło, świeże owoce i warzywa, ziarna słonecznika, żywe rośliny i kwiaty, karmy, słód, powyższe towary, zawarte w tej klasie, w tym: grzyby świeże, orzechy (płody), świeże trawy ogrodowe, nielecznicze domieszki do karm, ikra rybia, oliwki świeże, żywe ryby, owoce cytrusowe, świeże owoce,

zboże w ziarnach nieprzetworzone, **32** piwo, woda mineralna i gazowana, oraz inne napoje bezalkoholowe, napoje i soki owocowe, syropy i inne składniki do przygotowania napojów, powyższe towary zawarte w tej klasie, w tym: aperitify bezalkoholowe, koktajle bezalkoholowe, soki (napoje) warzywne, jabłecznik bezalkoholowy, szampan bezalkoholowy, **33** napoje alkoholowe (oprócz piwa), powyższe towary zawarte w tej klasie, w tym: aperitify, brandy, wino, whisky, wódka, koktajle, likiery, nalewki, jabłeczniki, **35** reklama, administrowanie biznesem, prace kancelaryjne, powyższe usługi zawarte w tej klasie, w tym: agencji informacji handlowej, sprzedaż aukcyjna, analiza kosztów, obliczenia księgowo, organizacja wystaw i targów na potrzeby komercyjne lub reklamowe, ocena rzeczoznawcza pokazów towarów, doradztwo w zakresie organizacji i zarządzania działalnością gospodarczą, prognozy ekonomiczne, ekspertyzy biznesowe, pozyskiwanie i systematyzacja danych do komputerowych baz danych, agencje importowo-eksportowe, import-eksport spożywczych i nie spożywczych towarów, próbek surowców, oprócz surowców, produkcji energetyczno-ciepłej, produktów naftowych, produkcji techniczno-wytwórczego zastosowania, towarów spożywczych, produkcji i gospodarki wiejskiej i produktów spożywczych, usługi związane z przenoszeniem przedsiębiorstw, kierowanie hotelami, pośrednictwo w usługach konsultacyjno-marketingowych, audyt księgowy, dystrybucja materiałów reklamowych, reklamowanie poprzez sieć komputerową, rozmieszczenie na stronach i domenach internetowych informacji, co do asortymentu spożywczych i nie spożywczych towarów i cen świadczonych usług, co pozwala kupującym wygodnie oglądać i kupować te towary, zamawiać usługi na stronach i domenach internetowych, oraz utrzymywać niezbędną informację o tych towarach lub świadczonych usługach, prognozować potrzeby regionu, co do potrzeb energetyczno-ciepłych, prowadzenie badań marketingowych krajowych i zagranicznych rynków, zbior i udostępnienie informacji komercyjnych o stanie konkretnych sektorów rynków, wynajem maszyn i urządzeń biurowych, rekrutacja personelu, usługi sekretarskie, pomoc w zarządzaniu przedsiębiorstwami handlowymi lub przemysłowymi, doradztwo specjalistyczne w sprawach działalności gospodarczej, ekspertyzy w działalności gospodarczej, badania w dziedzinie działalności gospodarczej, ekspertyzy działalności gospodarczej, informacja o działalności gospodarczej, badania w dziedzinie działalności gospodarczej, przygotowanie zeznań podatkowych, promocja sprzedaży dla osób trzecich, usługi agencji informacji handlowych, usługi pośrednictwa handlowego polegające na kojarzeniu kontrahentów, **36** ubezpieczenia, usługi finansowe, operacje kredytowo-pieniężne, operacje z nieruchomościami, powyższe usługi zawarte w tej klasie, w tym: analiza finansowa, wzajemne rozliczenia bezgotówkowe, emisja papierów wartościowych, weksli finansowych, czeków podróźnych, kart kredytowych (płatniczych), realizacji lokat kapitału, doradztwo podatkowe, informacja i konsultacje finansowe, działalność inwestycyjna, inwestycyjno-projektowa, finansowanie, kierownictwo finansowe, kredytowanie krótko terminowe i długo terminowe, pośrednictwo, ocena finansowa (ubezpieczenie, operacje bankowe, nieruchomości), usługi likwidacji firm (finansowe), usługi pośrednictwa w obrocie papierami wartościowymi, działalność pomocnicza związana z funduszami emerytalno-rentowymi, usługi organizacji rynków finansowych, związanych z nimi finansowych operacji, finansowanie operacji eksportowych, usługi finansowe w dziedzinie opracowań i działań inwestycyjnych, programów priorytetowych, zwiększenie produkcji przedsiębiorstw paliwowo-energetycznych i innych przedsiębiorstw w regionie, rozwoju potencjału eksportowego, rozliczenia importowe w regionie, operacje z papierami wartościowymi, usługi pośrednictwa w obrocie nieruchomościami, **37** budownictwo, naprawa, rekonstrukcja, porządkowanie budów, powyższe usługi zawarte w tej klasie, w tym: usługi związane z wykonywaniem budynków, wykonywanie konstrukcji i pokryć dachowych, dróg, mostów, zapór, rurociągów lub linii przesyłowych elektroenergetycznych, elektrotrakcyjnych i telekomunikacyjnych, rozbiora i burzenie obiektów budowlanych jak również usługi remontowo-budowlane, takie jak malowanie, instalatorstwo hydrauliczne, ogrzewcze, wentylacyjne, gazowe, elektryki, dekarstwo i prace rekonstrukcyjne, prace zdbnicze, prowadzenie remontu kapitalnego budynków i budowli, roboty murarskie, prace fasadowe, naprawy w zakresie elektryczności, umeblowania, instrumentów, narzędzi i podobnych, budowa rurociągów gazowych, wydobywanie kopalni, wydobywanie i przeróbka węgla, rudy żelaza, surowców mineralnych, innych surowców i bogactw naturalnych, nadzór budowlany, budowa i rekonstrukcja obiektów o charakterze uży-

teczności publicznej i produkcyjnego przeznaczenia, prace na wysokościach, wynajem buldożerów, transporterów, dźwigów, sprzętu burzącego, wynajem sprzętu budowlanego, obsługa serwisowa i remontowa rusztowań, samochodów i innych urządzeń, wykonawstwo odwiertów, instalowanie, konserwacja oraz naprawa maszyn i urządzeń biurowych, instalowanie i naprawa urządzeń dla chłodnictwa, instalacja, naprawa i konserwacja wytwornic pary, montaż rusztowań oraz elektrycznej aparatury rozdzielczej i sterowniczej energii elektrycznej, sprzętu radiowo-telewizyjnego i sprzętu do operowania dźwiękiem i obrazem, lokomotyw kolejowych, tramwajowych oraz taboru kolejowego i tramwajowego, naprawa pojazdów samochodowych, **38** usługi telekomunikacyjne, powyższe usługi zawarte w tej klasie, w tym: łączność konferencyjna audio-wideo, poczta elektroniczna, łączność elektroniczna i multimedialna, łączność przy pomocy terminali komputerowych, łączność poprzez sieć światłowodów, łączność radiotelefoniczna, łączność przy pomocy komputera (technologie internetowe), komputerowy przekaz obrazów, łączność telefoniczna, przekaz telewizyjny, przekaz kablowo-telewizyjny, radiokomunikacja, wynajem aparatury dalekiego zasięgu wysyłanie wiadomości, usługi dostawców Internet, przekaz radiowy, łączność satelitarna, usługi telekomunikacyjne, usługi telekonferencji, usługi telekomunikacyjne dotyczące elektronicznych tablic informacyjnych, **39** transport, pakowanie i przechowywanie towarów, logistyka podróży, powyższe usługi zawarte w tej klasie, w tym: dostarczanie towarów, wycieczki turystyczne, ekspedycja ładunków, przechowywanie towarów na składach, informacja o przewozach, usługi kurierskie, wynajem pomieszczeń do przechowania, wynajem składów, wynajem urządzeń transportowych, wynajem chłodni, opakowywanie towarów, organizacja wycieczek turystycznych, rezerwacja miejsc na podróż, pośrednictwo w przewozach, usługi odprawy ładunków, usługi przewozowe, rozładunek towarów, konwojowanie podróży, agencje turystyczne (oprócz rezerwacji pokoi w hotelach), świadczenie przedsiębiorstwom, organizacjom i ludności usług transportowych, włączając usługi transportu kolejowego, pasażerskiego lądowego, usługi transportowo-ekspedycyjne, wytwarzanie i przesyłanie pary wodnej, gorącej wody, energii elektrycznej i wszelkich typów energii jądrowej, pobór, uzdatnianie i rozprzewadzenie wody, transport poprzez rurociągi, dystrybucja energii, **40** odlewanie, platerowanie, powlekanie, kucie, prasowanie, wytłaczanie, walcowanie, obróbka metali, hartowanie metali, przetwarzanie odpadów metalowych w tym złomu, przetwarzanie odpadów niemetalowych włączając wyroby wybrakowane, odprowadzanie i oczyszczanie ścieków, **41** tłumaczenia, kształcenie ustawiczne dorosłych i pozostałe formy kształcenia, **42** wypożyczanie komputerów, doradztwo w sprawach sprzętu komputerowego, instalowanie oprogramowania komputerowego, prace badawczo-rozwojowe w dziedzinie nauk chemicznych, technicznych, ekonomicznych, działalność w zakresie projektowania budowlanego urbanistycznego.

(111) **204955** (220) 2006 04 10 (210) 309304  
 (151) 2008 04 30 (441) 2006 07 24  
 (732) Fundacja „Wspólna Droga”-United Way Polska, Warszawa, PL.  
 (540) Nikifory  
 (510), (511) **35** reklama, zarządzanie w działalności handlowej, prace biurowe, **41** nauczanie, kształcenie, rozrywka, usługi w zakresie sportu i kultury.

(111) **204956** (220) 2006 05 12 (210) 310629  
 (151) 2008 03 05 (441) 2006 08 21  
 (732) „HOOP” Spółka Akcyjna, Warszawa, PL.  
 (540) Arctic ze smakiem  
 (510), (511) **32** piwo, wody mineralne i gazowane oraz inne napoje bezalkoholowe, napoje owocowe i soki owocowe, syropy i inne preparaty do produkcji napojów.

(111) **204957** (220) 2006 06 05 (210) 311569  
 (151) 2008 04 30 (441) 2006 09 18  
 (732) GRAAL S.A., Wejherowo, PL.

(540)



Kolor znaku: złoty

(531) 5.3.20, 27.5.1, 29.1.2

(510), (511) **29** mięso, drób, przetwory i potrawy rybne, mięsne, drobiowe i warzywne, sałatki, konserwy rybne, mięsne, drobiowe, warzywne, owocowe, kawior, **30** sosy, dressingi, majonezy, przyprawy, **32** ekstrakty owocowe bezalkoholowe, soki owocowe i warzywne, napoje warzywne.

(111) **204958** (220) 2006 06 06 (210) 311670  
 (151) 2008 02 19 (441) 2006 09 18  
 (732) Greendays-Valorizacao Dos Lixos Proteccao Do Ambiente, Lda., Cesar, PT.  
 (540)



Kolor znaku: jasnozielony, zielony

(531) 5.1.1, 5.1.5, 27.5.1, 29.1.3

(510), (511) **35** eksport i import odpadów wartościowych, **37** usługi porządkowe, przepychanie kolektorów, **39** magazynowanie i transport odpadów miejskich, odpadów przemysłowych normalnych i niebezpiecznych, przemysłowych odpadów metalowych żelaznych i nieżelaznych, odpadów z tworzyw sztucznych, odpadów budowlanych, informacja i doradztwo dotyczące tych usług, **40** zbieranie, sortowanie i przetwarzanie odpadów miejskich, odpadów przemysłowych normalnych i niebezpiecznych, przemysłowych odpadów metalowych żelaznych i nieżelaznych, odpadów z tworzyw sztucznych, odpadów budowlanych, informacja i doradztwo dotyczące tych usług.

(111) **204959** (220) 2006 06 12 (210) 311970  
 (151) 2008 03 17 (441) 2006 09 18  
 (732) PPHU „MADIS” Jerzy Czechowicz, Ostrów Wielkopolski, PL.  
 (540)



Kolor znaku: czarny, czerwony

(531) 26.11.3, 27.5.1, 29.1.1, 29.1.8

(510), (511) **06** galanteria metalowa, karabińczyki, sprzączki, krętliki, napy, wieszaczki łańcuszkowe, haki spodniowe, klamry, klamry do kamizelek, klamry do pasków, zapięcia metalowe ozdobne, żabki do ogrodniczek, **23** nici, nici odzieżowe, nici obuwnicze, nici przemysłowe, **26** artykuły krawieckie, dodatki krawieckie, dodatki ubraniowe, artykuły pasmanteryjne, galanteria z tworzyw sztucznych, zamki błyskawiczne, klipy, guziki, haczyki, oczka, regulatory do biustonoszy, regulatory do czapek z daszkiem, kółka, zaczepy, szpilki, igły, poduszeczki do igieł, agrafki, hafty, haftki, naparstki do szycia, wstążki, sploty, koronki, sznurki do obszycia ubrań, sznurki do odzieży, sznurki lamówkowe, końcówki i stopery do sznurka, klamry do zamykania toreb, taśmy elastyczne, taśmy wykończeniowe, gumy, wkłady odzieżowe, wkładki sztywne do kołnierzyków, wkłady barkowe, naramienniki (poduszki), upinacze do koszul, zapięcia do bluzek, dziurki i pętelki do odzieży, emblematy ozdobne, falbanki, fiszbiny, frędzle, haczyki i kołeczki, nici metalowe do haftowania, szydełka do haftowania, igły do haftowania, druty do robót dziewiarskich, klamry odzieży, klamry do pasków, toreb, lamówki do ubrań, zapięcia do pasków, zapięcia do odzieży, ubrań, podwiązek, szelek, sprzączki do ubrań, smyczy, plecaków, zatrzaski, **35** zgrupowanie na rzecz osób trzecich różnych towarów pozwalające nabywcy wygodnie je oglądać i kupować w hurtowni z artykułami odzieżowymi i krawieckimi.

(111) **204960** (220) 2006 06 12 (210) 311971  
 (151) 2008 03 17 (441) 2006 09 18  
 (732) PPHU „MADIS” Jerzy Czechowicz, Ostrów Wielkopolski, PL.  
 (540) MADIS

(510), (511) **06** galanteria metalowa, karabińczyki, sprzączki, krętliki, napy, wieszaczki łańcuszkowe, haki spodniowe, kłamry, kłamry do kamizelek, kłamry do pasków, zapięcia metalowe ozdobne, żabki do ogrodniczek, **23** nici, nici odzieżowe, nici obuwnicze, nici przemysłowe, **26** artykuły krawieckie, dodatki krawieckie, dodatki ubraniowe, artykuły pasmanteryjne, galanteria z tworzyw sztucznych, zamki błyskawiczne, klipy, guziki, haczyki, oczka, regulatory do biustonoszy, regulatory do czapek z daszkiem, kółka, zaczepy, szpilki, igły, poduszeczki do igieł, agraftki, haftki, haftki, naparstki do szycia, wstążki, sploty, koronki, sznurki do obszywania ubrań, sznury do odzieży, sznurki lamówkowe, końcówki i stopery do sznurka, kłamry do zamykania toreb, taśmy elastyczne, taśmy wykończeniowe, gumy, wkłady odzieżowe, wkładki sztywne do kołnierzyków, wkłady barkowe, naramienniki (poduszki), upinacze do koszul, zapięcia do bluzek, dziurki i pętelki do odzieży, emblematy ozdobne, falbanki, fiszbiny, frędzle, haczyki i kołeczki, nici metalowe do haftowania, szydełka do haftowania, igły do haftowania, druty do robót dziewiarskich, kłamry odzieży, kłamry do pasków, toreb, lamówki do ubrań, zapięcia do pasków, zapięcia do odzieży, ubrań, podwiązek, szelek, sprzączki do ubrań, smyczy, plecaków, zatrzaski, **35** zgrupowanie na rzecz osób trzecich różnych towarów pozwalające nabywcy wygodnie je oglądać i kupować w hurtowni z artykułami odzieżowymi i krawieckimi.

(111) **204961** (220) 2003 09 15 (210) 269922  
 (151) 2007 02 02 (441) 2004 03 22  
 (732) Firma Handlowa PUZI Janina Muzyka, Wieluń, PL.  
 (540)



Kolor znaku: biały, niebieski

(531) 27.5.1, 29.1.12  
 (510), (511) **20** plastikowe pudełka, skrzynki na oraz pojemniki na elektronarzędzia niemetalowe, organizery jako plastikowe pojemniki przeznaczone do przechowywania rozmaitych drobnych przedmiotów, pojemniki magazynowe z plastiku.

(111) **204962** (220) 2003 12 24 (210) 274427  
 (151) 2007 02 08 (441) 2004 04 19  
 (732) Marius Olech, Gdańsk, PL.  
 (540) vox

(510), (511) **29** mięso, drób, ryby i owoce morza świeże i przerobione na wszelkie sposoby oraz wyroby i potrawy na ich bazie, warzywa i owoce przerobione na wszelkie sposoby oraz wyroby i potrawy na ich bazie, oleje i tłuszcze jadalne, margaryna oraz mieszanki tłuszczów jadalnych i innych składników, chrupki owocowe i ziemniaczane, chipsy ziemniaczane, grzyby konserwowane i suszone, galaretki jadalne, zupy, jaja i wyroby na ich bazie, jogurty, konserwy, kawior, mleko i produkty mleczne, sery i potrawy na ich bazie, krokietki spożywcze, orzechy i wyroby na bazie orzechów, sałatki warzywne, owocowe i warzywno-owocowe, skórki owocowe, bita śmietana, pasztety z wątróbki, potrawy na bazie składników zawartych w tej klasie, **30** wyroby piekarnicze i cukiernicze, słodczyce, lody, przyprawy, aromaty do żywności, produkty zbożowe, cukier, słodziki, ciasta w proszku, budynie, kisiele, desery, mąka i produkty na bazie mąki, czekolada i wyroby na bazie czekolady, kakao i wyroby na bazie kakao, kawa i napoje oraz inne wyroby na bazie kawy, substytuty kawy, zabielaćce do kawy, herbata, przyprawy, galaretki owocowe, guma do żucia, produkty zbożowe, mąka i wyroby na bazie mąki, sosy, majonez, makaron i potrawy na bazie makaronu, miód i wyroby na bazie miodu, muesli, kukurydza prażona, musztarda, chrzan, mięso w cieście, napoje na bazie kakao lub czekolady, ozdoby do ciast, ozdoby choinkowe jadalne, naleśniki, pierogi, knedle, kluski, pizze, paszteciki, placki, płatki zbożowe, ryż i potrawy na bazie ryżu, sushi, tortille, potrawy na bazie składników zawartych w tej klasie, **32** napoje bezalkoholowe, woda mineralna i stołowa, piwo, srodki do wyrobu napojów bezalkoholowych, pastylki do napojów gazowanych, nektary i syropy, soki i napoje owocowe i warzywne, napoje energe-

tyczne, **33** napoje alkoholowe, wino, wódka, likiery, brandy, whisky, gin, szampan, ekstrakty alkoholowe, aperitify, nalewki alkoholowe, koktajle alkoholowe, miody pitne.

(111) **204963** (220) 2004 01 16 (210) 275066  
 (151) 2007 06 01 (441) 2004 04 19  
 (732) „DAX COSMETICS” Sp. z o.o., Duchnow, PL.

(540) Perfecta Age Control  
 (510), (511) **03** kosmetyki, kosmetyki do pielęgnacji skóry twarzy, ciała i włosów, artykuły perfumeryjne, **05** preparaty kosmetyczne o działaniu leczniczym do pielęgnacji i ochrony skóry twarzy, ciała i włosów.

(111) **204964** (220) 2004 04 29 (210) 280014  
 (151) 2006 11 10 (441) 2004 08 09

(732) Stowarzyszenie Lekarzy Dermatologów Estetycznych, Warszawa, PL.

(540) Derma NEWS

(510), (511) **39** dystrybucja podręczników szkolnych, książek i czasopism, **40** drukowanie podręczników szkolnych, książek i czasopism, usługi poligraficzne i skład drukarski.

(111) **204965** (220) 2004 05 31 (210) 281477  
 (151) 2007 01 24 (441) 2004 09 06  
 (732) „DAX COSMETICS” Sp. z o.o., Duchnow, PL.

(540)



(531) 27.5.1

(510), (511) **03** artykuły perfumeryjne, dezodoranty, kosmetyki do pielęgnacji skóry twarzy i ciała, środki do pielęgnacji włosów, środki do pielęgnacji paznokci, środki do pielęgnacji zębów, środki pielęgnujące do ciała, skóry twarzy, rąk i nóg, środki myjące, kosmetyki kolorowe, **05** kosmetyki o działaniu leczniczym do pielęgnacji i ochrony skóry twarzy, ciała i włosów.

(111) **204966** (220) 2004 06 18 (210) 282095  
 (151) 2007 03 20 (441) 2004 09 20

(732) Przedsiębiorstwo Produkcji Farmaceutycznej GEMI Grzegorz Nowakowski, Karczew, PL.

(540) ambrogem

(510), (511) **05** farmaceutyki, syropy lecznicze, leki ziołowe.

(111) **204967** (220) 2004 06 18 (210) 282096  
 (151) 2007 03 20 (441) 2004 09 20

(732) Przedsiębiorstwo Produkcji Farmaceutycznej GEMI Grzegorz Nowakowski, Karczew, PL.

(540) farfaron

(510), (511) **05** farmaceutyki, syropy lecznicze, leki ziołowe.

(111) **204968** (220) 2004 06 18 (210) 282097  
 (151) 2007 03 20 (441) 2004 09 20

(732) Przedsiębiorstwo Produkcji Farmaceutycznej GEMI Grzegorz Nowakowski, Karczew, PL.

(540) ascorgem

(510), (511) **05** farmaceutyki, syropy lecznicze, leki ziołowe.

(111) **204969** (220) 2004 06 18 (210) 282098  
 (151) 2007 03 20 (441) 2004 09 20

(732) Przedsiębiorstwo Produkcji Farmaceutycznej GEMI Grzegorz Nowakowski, Karczew, PL.

(540) gemipar

(510), (511) **05** farmaceutyki, syropy lecznicze, leki ziołowe.

(111) **204970** (220) 2004 11 22 (210) 287954  
 (151) 2007 04 05 (441) 2005 03 07

(732) DAX COSMETICS Sp. z o.o., Duchnow, PL.

(540) Cashmere Secret  
 (510), (511) **03** kosmetyki do pielęgnacji skóry twarzy, ciała i włosów, artykuły perfumeryjne, **05** preparaty kosmetyczne o działaniu leczniczym do pielęgnacji i ochrony skóry twarzy, ciała i włosów.

(111) **204971** (220) 2004 11 24 (210) 287995  
 (151) 2007 03 29 (441) 2005 03 07  
 (732) LHOIST BUKOWA Spółka z o.o., Bukowa, PL.

(540) BIELSZY ODCIEŃ BIELI  
 (510), (511) **01** dolomit do celów przemysłowych, spoiwa do betonu, środki do konserwacji i do napowietrzania betonu, preparaty biologiczne, preparaty do konserwacji cegieł, cement, preparaty do konserwacji cementu i nadawania nieprzepuszczalności, środki chemiczne dla przemysłu, materiały klejące do celów przemysłowych, preparaty przeciwwilgociowe stosowane w murarstwie, sole do celów przemysłowych, węgiel, preparaty do wybielania, **02** zaprawy cementowe, preparaty do konserwacji drewna, preparaty zapobiegające matowieniu metali, preparaty zabezpieczające do metali, wapno gaszone (roztwór wodny), **19** asfalt, beton, betonowe elementy budowlane, konstrukcje i materiały budowlane niemetalowe, cegły, cement, dachówki, materiały wiążące do naprawy dróg, gips, kamień, kreda, papa, piasek, pokrycia niemetalowe dla budownictwa, sklejka, pokrycia ścienne niemetalowe, kamień wapienny, wapień, wapno, zaprawy budowlane, żwir, żużel.

(111) **204972** (220) 2004 11 24 (210) 287997  
 (151) 2007 03 29 (441) 2005 03 07  
 (732) LHOIST BUKOWA Spółka z o.o., Bukowa, PL.  
 (540)

**Bielszy odcień bieli**

Kolor znaku: biały, niebieski  
 (531) 26.4.2, 27.5.1, 29.1.12  
 (510), (511) **01** dolomit do celów przemysłowych, spoiwa do betonu, środki do konserwacji i do napowietrzania betonu, preparaty biologiczne, preparaty do konserwacji cegieł, cement, preparaty do konserwacji cementu i nadawania nieprzepuszczalności, środki chemiczne dla przemysłu, materiały klejące do celów przemysłowych, preparaty przeciwwilgociowe stosowane w murarstwie, sole do celów przemysłowych, węgiel, preparaty do wybielania, **02** zaprawy cementowe, preparaty do konserwacji drewna, preparaty zapobiegające matowieniu metali, preparaty zabezpieczające do metali, wapno gaszone (roztwór wodny), **19** asfalt, beton, betonowe elementy budowlane, konstrukcje i materiały budowlane niemetalowe, cegły, cement, dachówki, materiały wiążące do naprawy dróg, gips, kamień, kreda, papa, piasek, pokrycia niemetalowe dla budownictwa, sklejka, pokrycia ścienne niemetalowe, kamień wapienny, wapień, wapno, zaprawy budowlane, żwir, żużel.

(111) **204973** (220) 2004 12 02 (210) 288339  
 (151) 2007 02 19 (441) 2005 03 07  
 (732) Przedsiębiorstwo Produkcji Farmaceutycznej „GEMI” Grzegorz Nowakowski, Karczew, PL.  
 (540) cepastil  
 (510), (511) **05** farmaceutyki, syropy lecznicze, leki ziołowe.

(111) **204974** (220) 2004 12 02 (210) 288340  
 (151) 2007 02 19 (441) 2005 03 07  
 (732) Przedsiębiorstwo Produkcji Farmaceutycznej „GEMI” Grzegorz Nowakowski, Karczew, PL.  
 (540) cepasmel  
 (510), (511) **05** farmaceutyki, syropy lecznicze, leki ziołowe.

(111) **204975** (220) 2004 12 02 (210) 288341  
 (151) 2007 02 19 (441) 2005 03 07  
 (732) Przedsiębiorstwo Produkcji Farmaceutycznej „GEMI” Grzegorz Nowakowski, Karczew, PL.  
 (540) tormazol  
 (510), (511) **03** kosmetyki, maści i kremy kosmetyczne, **05** farmaceutyki, maści lecznicze, leki ziołowe.

(111) **204976** (220) 2004 12 14 (210) 288822  
 (151) 2007 03 28 (441) 2005 03 21  
 (732) LHOIST BUKOWA Spółka z o.o., Krasocin, PL.  
 (540)



Kolor znaku: niebieski, biały  
 (531) 26.4.1, 26.4.2, 26.4.9, 29.1.4, 29.1.6  
 (510), (511) **01** dolomit do celów przemysłowych, spoiwa do betonu, cement do naprawy stłuczonych przedmiotów, preparaty do konserwacji cementu i nadawania nieprzepuszczalności, materiały klejące do celów przemysłowych, sole do celów przemysłowych, **02** zaprawy cementowe, wapno gaszone (roztwór wodny), **16** opakowania papierowe, w tym worki na cement i wapno, **19** cement, materiały wiążące do naprawy dróg, gips, kamień, kreda, papa, piasek, pokrycia ścienne niemetalowe, kamień wapienny, wapień, wapno, zaprawy budowlane, żwir, żużel.

(111) **204977** (220) 2004 12 14 (210) 288823  
 (151) 2007 03 28 (441) 2005 03 21  
 (732) LHOIST BUKOWA Spółka z o.o., Krasocin, PL.  
 (540)



Kolor znaku: pomarańczowy, biały  
 (531) 26.4.1, 26.4.2, 26.4.9, 29.1.1, 29.1.6  
 (510), (511) **01** dolomit do celów przemysłowych, spoiwa do betonu, cement do naprawy stłuczonych przedmiotów, preparaty do konserwacji cementu i nadawania nieprzepuszczalności, materiały klejące do celów przemysłowych, sole do celów przemysłowych, **02** zaprawy cementowe, wapno gaszone (roztwór wodny), **16** opakowania papierowe, w tym worki na cement i wapno, **19** cement, materiały wiążące do naprawy dróg, gips, kamień, kreda, papa, piasek, pokrycia ścienne niemetalowe, kamień wapienny, wapień, wapno, zaprawy budowlane, żwir, żużel.

(111) **204978** (220) 2006 04 26 (210) 310062  
 (151) 2008 04 22 (441) 2006 08 07  
 (732) Bielak Marzena, Kobyłka, PL.  
 (540) MISS BODY  
 (510), (511) **03** kosmetyki.

(111) **204979** (220) 2006 06 19 (210) 312143  
 (151) 2008 03 13 (441) 2006 10 02  
 (732) FARMINA Spółka z ograniczoną odpowiedzialnością, Kraków, PL.  
 (540) SAPIENCJA  
 (510), (511) **05** produkty farmaceutyczne o działaniu leczniczym, preparaty i substancje wzbogacające, uzupełniające lub modyfikujące dietę ludzi lub zwierząt, przystosowane do celów medycznych, preparaty tonizujące, preparaty wzmacniające, witaminowe, mineralne i z mikroelementami oraz środki wspomagające odchudzanie, przystosowane do celów medycznych.

(111) **204980** (220) 2006 07 24 (210) 313486  
 (151) 2008 04 14 (441) 2006 10 30  
 (732) ICN POLFA Rzeszów S.A., Rzeszów, PL.  
 (540) LACTOBACIL 5  
 (510), (511) **05** produkty farmaceutyczne, leki, suplementy diety do celów medycznych, bakteryjne preparaty do celów medycznych.

(111) **204981** (220) 2005 02 18 (210) 291320  
 (151) 2007 06 15 (441) 2005 05 30  
 (732) „PROVITUS” Dąbrowscy, Malesa Spółka Jawna, Radzymin, PL.  
 (540) Biopolonia  
 (510), (511) **29** przetwory owocowe i warzywne, warzywa, owoce i grzyby konserwowane, dżemy, konfitury, sałatki owocowe i warzywne, **30** sosy do mięs i sałatek, **32** soki owocowe i warzywne, syropy owocowe.

(111) **204982** (220) 2005 04 14 (210) 293709  
 (151) 2007 04 16 (441) 2005 07 25  
 (732) „DAX COSMETICS” Spółka z o.o., Duchnow, PL.  
 (540)



Kolor znaku: ciemnozłoty, biały, srebrny  
 (531) 27.5.1, 29.1.12  
 (510), (511) **03** kosmetyki, kosmetyki do pielęgnacji, upiększania i pielęgnacji skóry twarzy, ciała i włosów, artykuły perfumeryjne, dezodoranty, środki myjące, **05** preparaty kosmetyczne o działaniu leczniczym do pielęgnacji i ochrony skóry twarzy, ciała i włosów, lecznicze: balsamy, maści, olejki, płyny, sole, żele, kremy.

(111) **204983** (220) 2005 04 27 (210) 294327  
 (151) 2007 06 28 (441) 2005 08 08  
 (732) WB PARTNER Wojciech Barański, Zabrze, PL.  
 (540)



Kolor znaku: żółty, niebieski, czerwony  
 (531) 1.3.2, 27.5.1, 29.1.13  
 (510), (511) **44** usługi solarium, usługi kosmetyczne salonu piękności, usługi fryzjerskie.

(111) **204984** (220) 2005 08 12 (210) 298856  
 (151) 2007 05 30 (441) 2005 11 14  
 (732) „MAGELLAN” Sp. z o.o., Łódź, PL.  
 (540)



Kolor znaku: turkusowy, biały, granatowy  
 (531) 25.7.25, 26.4.2, 27.5.1, 29.1.12  
 (510), (511) **36** usługi finansowe-restrukturyzacja należności.

(111) **204985** (220) 2006 08 06 (210) 314051  
 (151) 2008 03 04 (441) 2006 11 13  
 (732) „Sedlak & Sedlak” Agencja Konsultingowa, Kraków, PL.  
 (540)

## Sedlak & Sedlak

Kolor znaku: niebieski  
 (531) 27.5.1, 29.1.4  
 (510), (511) **35** doradztwo w zakresie prowadzenia działalności gospodarczej i zarządzania, działalność związana z rekrutacją, selekcją i udostępnianiem pracowników, ocena kompetencji zawodowych, monitorowanie rynku wynagrodzeń, badanie postaw i opinii pracowników, audyt personalny, reklama, pozyskiwanie informacji do baz danych, kompila-

cje informacji w komputerowych bazach danych, skomputeryzowane zarządzanie plikami, zarządzanie zbiorami informatycznymi, badanie rynku i opinii publicznej, organizowanie targów i wystaw w celach handlowych i reklamowych, zgromadzenie na rzecz osób trzecich towarów i usług pozwalające nabywcy na ich swobodne oglądanie i kupowanie w sklepie lub hurtowni z artykułami spożywczymi lub przemysłowymi, prowadzenie sklepu internetowego z artykułami spożywczymi i przemysłowymi, opracowywanie analiz, raportów i ekspertyz dotyczących prowadzenia działalności gospodarczej, zarządzania, obsady personelu, spraw pracowniczych oraz wynagrodzeń, **41** kształcenie ustawiczne dorosłych, wszelkie formy kształcenia, wydawanie książek i tekstów innych niż reklamowe, organizowanie konferencji i sympozjów, usługi tłumaczenia, **42** tworzenie i udostępnianie baz danych, usługi prawne, tworzenie programów komputerowych, **44** usługi psychologiczne oraz psychoterapeutyczne, usługi ochrony zdrowia.

(111) **204986** (220) 2006 09 07 (210) 315257  
 (151) 2008 04 15 (441) 2006 12 11  
 (732) WOSANA Spółka Akcyjna, Andrychów, PL.  
 (540) CRISTAL  
 (510), (511) **37** poszukiwania i eksploatacja wody źródlanej i mineralnej.

(111) **204987** (220) 2006 09 08 (210) 315265  
 (151) 2008 04 15 (441) 2006 12 11  
 (732) „MASPEX” Spółka z ograniczoną odpowiedzialnością, Wadowice, PL.  
 (540)

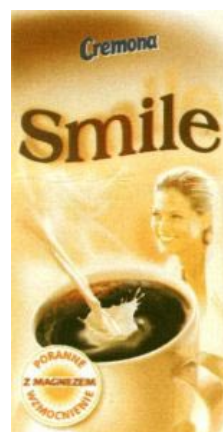

Kolor znaku: beżowy i odcienie, brązowy i odcienie, granatowy, biały, pomarańczowy  
 (531) 1.15.21, 2.3.1, 8.3.1, 8.7.1, 11.3.4, 25.1.15, 26.1.1, 27.5.1, 29.1.15  
 (510), (511) **29** mleko, śmietana, śmietanka do kawy i herbaty, **30** bezmleczne środki do zabielenia kawy, herbaty, zup i sosów, zabielenacz do kawy, środki do zabielenia i polepszania smaku i aromatu kawy naturalnej i kaw zbożowych.

(111) **204988** (220) 2006 09 12 (210) 315422  
 (151) 2008 03 17 (441) 2006 12 27  
 (732) Cadbury Wedel Spółka z ograniczoną odpowiedzialnością, Warszawa, PL.  
 (540) E. WEDEL ULGA DLA GARDŁA  
 (510), (511) **05** wyroby cukiernicze do celów medycznych, **30** cukierki.

(111) **204989** (220) 2006 09 13 (210) 315450  
 (151) 2008 05 08 (441) 2006 12 27  
 (732) Zakłady Farmaceutyczne „UNIA” Spółdzielnia Pracy, Warszawa, PL.  
 (540) uniapharm  
 (510), (511) **01** silikony, **02** farby zawarte w klasie 2, **03** kosmetyki, **05** produkty farmaceutyczne, weterynaryjne, medyczne, środki owa-dobójcze, **42** usługi badań w zakresie farmacji, chemii, kosmetyki.

(111) **204990** (220) 2006 09 13 (210) 315458  
 (151) 2008 02 20 (441) 2006 12 27

(732) HOOP Spółka Akcyjna, Warszawa, PL.

(540) Arctic

(510), (511) **32** piwo, wody mineralne i gazowe oraz inne napoje bezalkoholowe, napoje owocowe i soki owocowe, syropy i inne preparaty do produkcji napojów.

(111) **204991** (220) 2006 09 13 (210) 315459

(151) 2008 02 20 (441) 2006 12 27

(732) HOOP Spółka Akcyjna, Warszawa, PL.

(540) Hoop

(510), (511) **32** piwo, wody mineralne i gazowe oraz inne napoje bezalkoholowe, napoje owocowe i soki owocowe, syropy i inne preparaty do produkcji napojów.

(111) **204992** (220) 2006 09 27 (210) 315964

(151) 2008 02 28 (441) 2007 01 08

(732) TVN Spółka Akcyjna, Warszawa, PL.

(540) Szymon szuka szaleńców

(510), (511) **03** środki myjące, czyszczące, piorące i wybielające, kosmetyki, wyroby perfumeryjne, środki do pielęgnacji włosów, środki do czyszczenia zębów, **09** urządzenia i przyrządy do nagrywania, transmisji i reprodukcji dźwięku, obrazu, programy telewizyjne, filmy, audycje radiowe utrwalone w formie zapisanej taśmy filmowej, taśmy video, taśmy magnetycznej, dysków optycznych w wersji przystosowanej do odtwarzania w komputerach multimedialnych, zapisane nośniki obrazu, dźwięku i informacji, automaty sprzedające i mechanizmy do urządzeń uruchamianych przez wrzucenie monety lub żetonu, maszyny liczące, sprzęt przetwarzający dane, komputery, gry komputerowe, oprogramowanie komputerowe, **16** papier, karton i wyroby z tych materiałów nie ujęte w innych klasach, druki akcydensowe, kalendarze, foldery, prospekty, afisze, plakaty, fotografie, nalepki, publikacje drukowane, czasopisma, książki, broszury, materiały piśmienne, papeterie, torby do pakowania z papieru i tworzyw sztucznych, materiały szkoleniowe i instruktażowe (z wyjątkiem aparatów), **25** odzież, odzież sportowa, obuwie, nakrycia głowy, **28** gry, zabawki i sprzęt sportowy ujęte w tej klasie, gry elektroniczne inne niż komputerowe, ozdoby choinkowe, karty do gry, **35** usługi w zakresie reklamy: organizacja i prowadzenie kampanii reklamowych, wynajem i sprzedaż miejsca i czasu na cele reklamowe w środkach masowego przekazu, usługi produkcji audycji i filmów reklamowych dla radia, telewizji, filmu, Internetu, usługi w zakresie dystrybucji i doręczenia prospektów i próbek reklamowych, organizacji pokazów i wystaw w celach handlowych i/lub reklamowych, usługi badania opinii publicznej, badania rynku mediów i reklamy, usługi prowadzenia hurtowni i sklepu detalicznego oraz usługi prowadzenia sklepu internetowego w zakresie towarów powszechnego użytku: odzież, obuwia, wyrobów papierniczych, kosmetyków, chemii gospodarczej, książek, czasopism, gazet, sprzętów gospodarstwa domowego, mebli, wyposażenia wnętrz, **38** usługi agencji informacyjnej: zbieranie i rozpowszechnianie informacji, usługi rozpowszechniania programów telewizyjnych, reportaży, filmów dokumentalnych i fabularnych, teleturniejów i widowisk rozrywkowych i sportowych, programów informacyjnych, usługi: emisji telewizyjnej i radiowej, obsługi przekazu dźwięku i obrazu, obsługi przekazu cyfrowego, organizowania systemów transmisyjnych dźwięku, obrazu i sygnału cyfrowego, rozpowszechniania programów i informacji za pośrednictwem sieci informatycznych-Internetu, sieci teleinformatycznych i przekazu satelitarnego, emisja i rozpowszechnianie audycji z interaktywnym udziałem widzów, **41** usługi rozrywki i nauczania: organizacja rozrywkowych widowisk telewizyjnych, audycji radiowych, produkcja filmów dokumentalnych, reportaży, programów telewizyjnych, organizacji teleturniejów i konkursów, organizacji i prowadzenia audycji, teleturniejów i konkursów z interaktywnym udziałem widzów i słuchaczy w czasie realnym, organizacji nauczania, nauczanie korespondencyjne zgodnie z zapotrzebowaniem uczestników, organizacja i prowadzenie nauczania na odległość za pośrednictwem Internetu, radia, telewizji, usługi wynajmowania studia nagraniowego, filmowego, organizacji i produkcji nagrań filmowych, dźwiękowych, usługi organizacji imprez artystycznych, estradowych, sportowych, rekreacyjnych, usługi obsługi technicznej i menedżerskiej produkcji telewizyjnej i filmowej, usługi wynajmu dekoracji, kostiumów i rekwizytów, oraz pomieszczeń do celów rozrywkowych, sprzętu telewizyjnego, radiowego, filmowego, kinematograficznego, usługi wydawnicze: publikowanie książek i innych materiałów drukowanych, udostępnianie tych publikacji za pośrednictwem Internetu, organizowanie konkursów piękności,

zabaw, zawodów sportowych, prowadzenie parków rozrywki, **42** usługi administrowania prawami własności intelektualnej, udzielania licencji i pośrednictwa w obrocie prawami własności intelektualnej, opracowywanie i wdrażanie programów komputerowych, badania w dziedzinie usług medialnych-prace badawczo-wdrożeniowe dotyczące opracowywania i wdrażania nowych technologii w dziedzinie usług medialnych, prognozy pogody.

(111) **204993** (220) 2006 09 27 (210) 315965

(151) 2008 02 28 (441) 2007 01 08

(732) TVN Spółka Akcyjna, Warszawa, PL.

(540) Hela w opałach

(510), (511) **03** środki myjące, czyszczące, piorące i wybielające, kosmetyki, wyroby perfumeryjne, środki do pielęgnacji włosów, środki do czyszczenia zębów, **09** urządzenia i przyrządy do nagrywania, transmisji i reprodukcji dźwięku, obrazu, programy telewizyjne, filmy, audycje radiowe utrwalone w formie zapisanej taśmy filmowej, taśmy video, taśmy magnetycznej, dysków optycznych w wersji przystosowanej do odtwarzania w komputerach multimedialnych, zapisane nośniki obrazu, dźwięku i informacji, automaty sprzedające i mechanizmy do urządzeń uruchamianych przez wrzucenie monety lub żetonu, maszyny liczące, sprzęt przetwarzający dane, komputery, gry komputerowe, oprogramowanie komputerowe, **16** papier, karton i wyroby z tych materiałów nie ujęte w innych klasach, druki akcydensowe, kalendarze, foldery, prospekty, afisze, plakaty, fotografie, nalepki, publikacje drukowane, czasopisma, książki, broszury, materiały piśmienne, papeterie, torby do pakowania z papieru i tworzyw sztucznych, materiały szkoleniowe i instruktażowe (z wyjątkiem aparatów), **25** odzież, odzież sportowa, obuwie, nakrycia głowy, **28** gry, zabawki i sprzęt sportowy ujęte w tej klasie, gry elektroniczne inne niż komputerowe, ozdoby choinkowe, karty do gry, **35** usługi w zakresie reklamy: organizacja i prowadzenie kampanii reklamowych, wynajem i sprzedaż miejsca i czasu na cele reklamowe w środkach masowego przekazu, usługi produkcji audycji i filmów reklamowych dla radia, telewizji, filmu, Internetu, usługi w zakresie dystrybucji i doręczenia prospektów i próbek reklamowych, organizacji pokazów i wystaw w celach handlowych i/lub reklamowych, usługi badania opinii publicznej, badania rynku mediów i reklamy, usługi prowadzenia hurtowni i sklepu detalicznego oraz usługi prowadzenia sklepu internetowego w zakresie towarów powszechnego użytku: odzież, obuwia, wyrobów papierniczych, kosmetyków, chemii gospodarczej, książek, czasopism, gazet, sprzętów gospodarstwa domowego, mebli, wyposażenia wnętrz, **38** usługi agencji informacyjnej: zbieranie i rozpowszechnianie informacji, usługi rozpowszechniania programów telewizyjnych, reportaży, filmów dokumentalnych i fabularnych, teleturniejów i widowisk rozrywkowych i sportowych, programów informacyjnych, usługi: emisji telewizyjnej i radiowej, obsługi przekazu dźwięku i obrazu, obsługi przekazu cyfrowego, organizowania systemów transmisyjnych dźwięku, obrazu i sygnału cyfrowego, rozpowszechniania programów i informacji za pośrednictwem sieci informatycznych-Internetu, sieci teleinformatycznych i przekazu satelitarnego, emisja i rozpowszechnianie audycji z interaktywnym udziałem widzów, **41** usługi rozrywki i nauczania: organizacja rozrywkowych widowisk telewizyjnych, audycji radiowych, produkcja filmów dokumentalnych, reportaży, programów telewizyjnych, organizacji teleturniejów i konkursów, organizacji i prowadzenia audycji, teleturniejów i konkursów z interaktywnym udziałem widzów i słuchaczy w czasie realnym, organizacji nauczania, nauczanie korespondencyjne zgodnie z zapotrzebowaniem uczestników, organizacja i prowadzenie nauczania na odległość za pośrednictwem Internetu, radia, telewizji, usługi wynajmowania studia nagraniowego, filmowego, organizacji i produkcji nagrań filmowych, dźwiękowych, usługi organizacji imprez artystycznych, estradowych, sportowych, rekreacyjnych, usługi obsługi technicznej i menedżerskiej produkcji telewizyjnej i filmowej, usługi wynajmu dekoracji, kostiumów i rekwizytów, oraz pomieszczeń do celów rozrywkowych, sprzętu telewizyjnego, radiowego, filmowego, kinematograficznego, usługi wydawnicze: publikowanie książek i innych materiałów drukowanych, udostępnianie tych publikacji za pośrednictwem Internetu, organizowanie konkursów piękności, zabaw, zawodów sportowych, prowadzenie parków rozrywki, **42** usługi administrowania prawami własności intelektualnej, udzielania licencji i pośrednictwa w obrocie prawami własności intelektualnej, opracowywanie i wdrażanie programów komputerowych, badania w dziedzinie usług medialnych-prace badawczo-wdrożeniowe dotyczące opracowywania i wdrażania nowych technologii w dziedzinie usług medialnych, prognozy pogody.

(111) **204994** (220) 2006 10 03 (210) 316187

(151) 2008 02 26 (441) 2007 01 08

(732) TVN Spółka Akcyjna, Warszawa, PL.

(540) TVN Lingua

(510), (511) **03** środki myjące, czyszczące, piorące i wybielające, kosmetyki, wyroby perfumeryjne, środki do pielęgnacji włosów, środki do czyszczenia zębów, **09** urządzenia i przyrządy do nagrywania, transmisji i reprodukcji dźwięku, obrazu, programy telewizyjne, filmy, audycje radiowe utrwalone w formie zapisanej taśmy filmowej, taśmy video, taśmy magnetycznej, dysków optycznych w wersji przystosowanej do odtwarzania w komputerach multimedialnych, zapisane nośniki obrazu, dźwięku i informacji, automaty sprzedające i mechanizmy do urządzeń uruchamianych przez wrzucenie monety lub żetonu, maszyny liczące, sprzęt przetwarzający dane, komputery, gry komputerowe, oprogramowanie komputerowe, **16** papier, karton i wyroby z tych materiałów nie ujęte w innych klasach, druki akcydensowe, kalendarze, foldery, prospekty, afisze, plakaty, fotografie, nalepki, publikacje drukowane, czasopisma, książki, broszury, materiały piśmienne, papeterie, torby do pakowania z papieru i tworzyw sztucznych, materiały szkoleniowe i instruktażowe (z wyjątkiem aparatów), **25** odzież, odzież sportowa, obuwie, nakrycia głowy, **28** gry, zabawki i sprzęt sportowy ujęte w tej klasie, gry elektroniczne inne niż komputerowe, ozdoby choinkowe, karty do gry, **35** usługi w zakresie reklamy: organizacja i prowadzenie kampanii reklamowych, wynajem i sprzedaż miejsca i czasu na cele reklamowe w środkach masowego przekazu, usługi produkcji audycji i filmów reklamowych dla radia, telewizji, filmu, Internetu, usługi w zakresie dystrybucji i doręczania prospektów i próbek reklamowych, organizacji pokazów i wystaw, usługi badania opinii publicznej, badania rynku mediów i reklamy, sprzedaż towarów powszechnego użytku, odzieży, obuwia, wyrobów papierniczych, kosmetyków, chemii gospodarczej, książek, czasopism, gazet, sprzętów gospodarstwa domowego, mebli, wyposażenia wnętrz poprzez zgrupowanie na rzecz osób trzecich różnych towarów pozwalające nabywcy wygodnie oglądać i kupować te towary w sklepie wielobranżowym i hurtowni wielobranżowej, prowadzenie sklepu internetowego polegające na zgrupowaniu na rzecz osób trzecich różnych towarów pozwalające nabywcy wygodnie oglądać kupować te towary za pośrednictwem sieci teleinformatycznej, Internetu, **38** usługi agencji informacyjnej: zbieranie i rozpowszechnianie informacji, usługi rozpowszechniania programów telewizyjnych, reportaży, filmów dokumentalnych i fabularnych, teleturniejów i widowisk rozrywkowych i sportowych, programów informacyjnych, usługi: emisji telewizyjnej i radiowej, obsługi przekazu dźwięku i obrazu, obsługi przekazu cyfrowego, organizowania systemów transmisyjnych dźwięku, obrazu i sygnału cyfrowego, rozpowszechniania programów i informacji za pośrednictwem sieci informatycznych-Internetu, sieci teleinformatycznych i przekazu satelitarnego, organizacja audycji z interaktywnym udziałem widzów, **41** usługi rozrywki i nauczania: organizacja rozrywkowych widowisk telewizyjnych, audycji radiowych, produkcja filmów dokumentalnych, reportaży, programów telewizyjnych, organizacji teleturniejów i konkursów, organizacji i prowadzenia teleturniejów i konkursów z interaktywnym udziałem widzów i słuchaczy w czasie realnym, organizacji nauczania, nauczanie korespondencyjne zgodnie z zapotrzebowaniem uczestników, usługi wynajmowania studia nagraniowego, filmowego, organizacji i produkcji nagrań filmowych, dźwiękowych, usługi organizacji imprez artystycznych, estradowych, sportowych, rekreacyjnych, usługi obsługi technicznej i menedżerskiej produkcji telewizyjnej i filmowej, usługi wynajmu dekoracji, kostiumów i rekwizytów oraz pomieszczeń do celów rozrywkowych, sprzętu telewizyjnego, radiowego, filmowego, kinematograficznego, usługi wydawnicze: publikowanie książek i innych materiałów drukowanych, udostępnianie tych publikacji za pośrednictwem Internetu, organizowanie konkursów piękności, zabaw, zawodów sportowych, prowadzenie parków rozrywki, **42** usługi administrowania prawami własności intelektualnej, udzielania licencji i pośrednictwa w obrocie prawami własności intelektualnej, opracowywanie i wdrażanie programów komputerowych, opracowywanie i wdrażanie programów komputerowych służących do nauczania i organizacja programów za pośrednictwem których prowadzone jest nauczanie z interaktywnym udziałem osób nauczanych, badania w dziedzinie usług medialnych-prace badawczo-wdrożeniowe dotyczące opracowywania i wdrażania nowych technologii w dziedzinie usług medialnych, prognozy pogody.

(111) **204995** (220) 2006 10 16 (210) 316755

(151) 2008 03 17 (441) 2007 01 22

(732) P.P.U.H. Tłocznia Maurer Krzysztof Maurer, Zarzeczce, PL.

(540) MAURERA

(510), (511) **29** warzywa, owoce i grzyby przerobione na wszelkie sposoby oraz wyroby i potrawy na ich bazie zawarte w klasie 29, przeciery owocowo-warzywne i grzybowe, pickle, chipsy, chrupki i placki owocowo-warzywno-grzybowe, podpuszczka, proteiny spożywcze, koncentraty, serwatki, zupy, konfitury, galaretki, konserwy, **32** napoje bezalkoholowe, produkty do produkcji napojów bezalkoholowych, **33** napoje alkoholowe.

(111) **204996** (220) 2006 10 17 (210) 316806

(151) 2008 03 03 (441) 2007 01 22

(732) „BOMEX” Spółka z o.o., Lubenia, PL.

(540) corazon salvaje

(510), (511) **33** napoje alkoholowe.(111) **204997** (220) 2006 10 17 (210) 316807

(151) 2008 03 03 (441) 2007 01 22

(732) „BOMEX” Spółka z o.o., Lubenia, PL.

(540) correador

(510), (511) **33** napoje alkoholowe.(111) **204998** (220) 2006 10 17 (210) 316826

(151) 2008 04 18 (441) 2007 01 22

(732) Nycomed GmbH, Konstanz, DE.

(540)



Kolor znaku: niebieski, fioletowy i odcienie, szary, żółty, czerwony

(531) 26.1.1, 27.1.1, 29.1.15

(510), (511) **05** produkty farmaceutyczne.(111) **204999** (220) 2006 10 17 (210) 316827

(151) 2008 04 18 (441) 2007 01 22

(732) Nycomed GmbH, Konstanz, DE.

(540)



Kolor znaku: niebieski, fioletowy i odcienie, szary, żółty, czerwony

(531) 26.1.1, 27.1.1, 29.1.15

(510), (511) **05** produkty farmaceutyczne.(111) **205000** (220) 2006 10 23 (210) 317074

(151) 2008 03 25 (441) 2007 02 05

(732) Wojciech Nurek, Swarzędz, PL.

(540)



Kolor znaku: szary, czarny, biały

(531) 27.5.1, 29.1.14

(510), (511) **43** kawiarnio-łodziarnie.

(111) **205001** (220) 1998 08 21 (210) 190875  
 (151) 2008 04 29  
 (732) „EKOLAND” Spółka z ograniczoną odpowiedzialnością,  
 Tychy, PL.  
 (540) herbatki ekoland... dziecinnie proste  
 (510), (511) **30** herbata, napoje na bazie herbaty, napoje granulowa-  
 ne na bazie herbaty, napoje herbaciane instant.

(111) **205002** (220) 2001 10 22 (210) 241983  
 (151) 2008 04 18 (441) 2002 05 06  
 (732) „KW trade” Spółka z o.o., Kraków, PL.  
 (540)



Kolor znaku: granatowy, biały  
 (531) 26.1, 27.5, 29.1  
 (510), (511) **02** farby witrażowe, **06** identyfikatory metalowe, kasetki  
 na pieniądze, **08** nożyczki, **20** identyfikatory niemetalowe, szafki na  
 dokumenty.

(111) **205003** (220) 2002 03 11 (210) 247554  
 (151) 2008 05 06 (441) 2002 09 23  
 (732) Grupa Handlowa „Staropolskie Wędliny”  
 Spółka z ograniczoną odpowiedzialnością, Inowrocław, PL.  
 (540)



Kolor znaku: biały, czerwony  
 (531) 26.2, 27.5, 29.1  
 (510), (511) **29** bekon, słonina, drób w postaci mięsa, flaki, kaszanka,  
 kiełbasy, konserwy mięsne, łój spożywczy, sosy mięsne, mięso,  
 pieczenie mięsne, ekstrakty mięsne, galaretki mięsne, mięso konserwowane,  
 mięso wieprzowe i wołowe, paszтет z wątróbki, smalec,  
 szynka, tłuszcze jadalne, wątroba i wątróbki drobiowe, podroby dro-  
 biowe, wędliny, wędzonki.

(111) **205004** (220) 2002 11 14 (210) 257486  
 (151) 2008 02 25 (441) 2003 05 19  
 (732) GALECO Spółka z o.o., Kraków, PL.  
 (540)



Kolor znaku: biały, granatowy  
 (531) 1.15.15, 27.5.1, 29.1.12  
 (510), (511) **06** akcesoria rynnowe metalowe do systemów ryn-  
 nowych, blacha, blacha cynowana, haki, kolanka do rur metalowe,  
 deflektory kominowe metalowe, kominy metalowe, rury metalowe,  
 rynny dachowe metalowe, rynny metalowe, obejmy metalowe do  
 rur i rynien, **19** betonowe elementy budowlane, bitumy, budowlane  
 materiały niemetalowe, dachówki niemetalowe, kątowniki nieme-  
 talowe, kominy niemetalowe, kształtki rurowe rozgałęzieniowe nieme-  
 talowe, kształtki rynnowe, listwy niemetalowe dla budownictwa,  
 łaty niemetalowe, materiały do budowy dróg, pokrycia dachowe  
 bitumiczne, pokrycia niemetalowe dachów, rury drenażowe nieme-  
 talowe, rury spustowe niemetalowe, rury sztywne niemetalowe dla  
 budownictwa, rury kamionkowe, rury cementowe, rusztowania nieme-  
 talowe, rynny, rynny dachowe niemetalowe, rynny niemetalowe,

akcesoria niemetalowe do systemów rynnowych, zawory do rur dre-  
 nażowych niemetalowe, **35** zgrupowanie na rzecz osób trzecich róż-  
 nych towarów pozwalające nabywcy wygodnie je oglądać i kupować  
 z artykułami, materiałami i towarami metalowymi i niemetalowymi  
 dla budownictwa, agencje reklamowe, reklama za pośrednictwem  
 sieci komputerowej, rozpowszechnianie materiałów reklamowych,  
 doradztwo specjalistyczne w sprawach działalności gospodarczej,  
 doradztwo w zakresie organizowania, prowadzenia i zarządzania  
 działalnością gospodarczą, ekspertyzy w dziedzinie działalności  
 gospodarczej, **39** magazynowanie, pakowanie towarów, przewoże-  
 nie towarów i ładunków, rozładunek, wynajmowanie samochodów,  
 wynajmowanie magazynów, usługi spedycyjne, **41** kształcenie prak-  
 tyczne (pokazy), nauczanie, organizowanie i prowadzenie konferen-  
 cji i seminariów, publikowanie tekstów innych niż teksty reklamowe,  
**42** usługi doradztwa budowlanego, usługi projektowania systemów  
 rynnowych i odwadniających, usługi projektantów w zakresie syste-  
 mów rynnowych i odwodnieniowych, tłumaczenia.

(111) **205005** (220) 2003 04 14 (210) 263489  
 (151) 2008 02 25 (441) 2003 10 20  
 (732) „EDIPRESSE POLSKA” Spółka Akcyjna, Warszawa, PL.  
 (540)



Kolor znaku: żółty, czerwony, różowy, granatowy, fioletowy,  
 czarny, niebieski, zielony  
 (531) 27.5.1, 29.1.15

(510), (511) **03** środki kosmetyczne do pielęgnacji skóry, kremy,  
 mlecza, maseczki, toniki, balsamy, lotony, płyny regeneracyjne,  
 środki do mycia skóry, mydła, żele, preparaty kosmetyczne do ką-  
 pieli, kosmetyczne środki upiększające, wyroby perfumeryjne, wody  
 toaletowe, kolońskie, zapachowe, olejki zapachowe, preparaty do  
 makijażu i demakijażu, środki kosmetyczne do włosów, szampony,  
 odżywki, farby, preparaty do manicure i pedicure, lakiery do paznokci,  
 środki do pielęgnacji jamy ustnej, pasty, proszki i płyny do zębów  
 i protez dentystycznych, płyny, balsamy, żele, kremy do i po goleniu,  
 środki do depilacji, produkty przeciw poceniu się, antyperspiranty,  
 dezodoranty, produkty chemii gospodarczej, barwniki kosmetycz-  
 ne, **05** leki, produkty sanitarne, higieniczne i opatrunkowe, plastry,  
 produkty dietetyczne do celów leczniczych, żywność dla niemowląt,  
 kosmetyki medyczne, środki wspomagające leczenie, **09** nagrania  
 dźwiękowe i audiowizualne, kasety, płyty CD, **16** dzienniki, czasopi-  
 sma, periodyki, broszury, prospekty, książki, plakaty, kalendarze, wy-  
 dawnictwa muzyczne, artykuły i materiały piśmiennicze i malarskie,  
 materiały introligatorskie, **25** odzież, konfekcja, obuwie, nakrycia  
 głowy, **28** gry i zabawki, artykuły sportowe i gimnastyczne, **29** mięso,  
 ryby, drób i ich przetwory, zupy w proszku, owoce, warzywa, galaretki,  
 dżemy, mleko, produkty mleczne, jogurty, chrupki, oleje i tłuszcze  
 jadalne, produkty dla niemowląt, **30** kawa, herbata, kakao, napoje na  
 ich bazie, produkty zbożowe, muesli, wyroby cukiernicze, słodycze,  
 czekolada i wyroby czekoladowe, marcepan, guma do żucia, napoje  
 na bazie czekolady i kakao, lody, gluten i glukoza oraz wyroby  
 z ich dodatkami, **32** napoje bezalkoholowe, soki, wody mineralne,  
**35** usługi reklamowe z wykorzystaniem wszystkich metod słownych,  
 dźwiękowych, audiowizualnych, multimedialnych i internetowych,  
 doradztwo w zakresie organizowania i prowadzenia działalności gos-  
 podarczej i zarządzania holdingami, usługi marketingowe, usługi  
 w zakresie badania opinii rynku, usługi w zakresie prowadzenia cen-  
 trum informacyjnego, organizacja wystaw, targów i konkursów w ce-  
 lach reklamowych i handlowych, prężerata czasopism, pośred-  
 nictwo handlowe, **38** przesyłanie serwisów i innych informacji oraz  
 programów przy pomocy terminali komputerowych, internetowych  
 i światłowodowych, emisja radiowa i telewizyjna, **41** publikowanie  
 tekstów innych niż reklamowe, usługi fotograficzne zawarte w tej  
 klasie, filmowe, audiowizualne, radiowe, multimedialne, produkcja  
 reklam, nagrywanie i montaż programów radiowych i telewizyjnych,  
 organizowanie konkursów, konferencji i kongresów, wystaw i targów  
 w celach kulturalnych i edukacyjnych, publikacje multimedialne



i internetowe, **42** usługi w zakresie projektowania i wykorzystania programów komputerowych i baz danych komputerowych, usługi w zakresie podłączania do internetu oraz projektowania, tworzenia i serwisu stron internetowych.

(111) **205006** (220) 2003 06 16 (210) 266264  
(151) 2008 02 19 (441) 2003 12 29

(732) Marius Olech, Gdańsk, PL.

(540) mniam mniam

(510), (511) **29** mięso, drób, ryby i owoce morza oraz wyroby i potrawy na ich bazie za wyjątkiem przekąsek, warzywa i owoce oraz wyroby i potrawy na ich bazie za wyjątkiem przekąsek, oleje i tłuszcze jadalne, margaryna, mieszanki tłuszczów i innych składników, grzyby konserwowane i suszone, galaretki jadalne, zupy, wyroby na bazie jaj za wyjątkiem przekąsek, jogurty, konserwy mięsne, rybne, warzywne, owocowe, kawior, mleko i produkty mleczne, sery i potrawy na ich bazie za wyjątkiem przekąsek, krokiety spożywcze, skórki owocowe, bita śmietana, pasztety, potrawy na bazie składników zawartych w tej klasie za wyjątkiem przekąsek, **30** przyprawy, aromaty do żywności, produkty zbożowe, cukier, słodziki, budynie, kisiele, desery za wyjątkiem ciast, ciastek i lodów, mąka oraz wyroby na bazie mąki, kakao i wyroby na bazie kakao, kawa, wyroby na bazie kawy, substytuty kawy, zabielače do kawy, herbata, galaretki owocowe, guma do żucia, sosy, majonez, makaron i potrawy na bazie makaronu, miód, muesli, musztarda, ozdoby choinkowe jadalne, naleśniki, pierogi, knedle, kluski, pizza, paszteciki, placki, ryż i potrawy na bazie ryżu, tortille, potrawy i wyroby na bazie składników zawartych w tej klasie za wyjątkiem ciastek i lodów.

(111) **205007** (220) 2003 10 02 (210) 270672  
(151) 2006 11 27 (441) 2004 04 05

(732) GAB-BIS s.c. Iwona Szymaniak Rokita i Grzegorz Szymaniak, Lublin, PL.

(540)



Kolor znaku: granatowy, biały

(531) 26.4.2, 27.5.1, 27.5.5, 29.1.12

(510), (511) **05** preparaty do czyszczenia szkieł kontaktowych, **09** artykuły do wyrobu okularów, aparaty i instrumenty optyczne, okulary, szkła kontaktowe, łańcuszki do okularów, etui do okularów, lupy, pojemniki do szkieł kontaktowych, **40** szlifowanie szkieł optycznych, **44** opieka zdrowotna, pomoc medyczna, usługi optyczne.

(111) **205008** (220) 2004 03 15 (210) 277773  
(151) 2008 03 19 (441) 2004 06 28

(732) Camping „KORONA” Janina Trepczyńska, Gaj, PL.

(540)



Kolor znaku: zielony, biały, czarny, żółty, czerwony, niebieski

(531) 3.7.1, 24.9.2, 26.7.25, 27.5.1, 29.1.15

(510), (511) **43** usługi związane z prowadzeniem kempingu, w tym udostępnianie terenu i urządzeń na kempingu.

(111) **205009** (220) 2004 03 25 (210) 278281  
(151) 2008 03 19 (441) 2004 06 28

(732) Gmina Miasto Słupsk, Słupsk, PL.

(540)



Kolor znaku: żółto-brązowy

(531) 3.1.14, 29.1.7

(510), (511) **14** wyroby z bursztynu, biżuteria, **16** albumy, almanachy, atlasy, artykuły biurowe, chorągiewki papierowe, czasopisma, figurki papierowe, fotografie, kartki, karty, katalogi, papeteria, notesy, podstawki, prospekty, pudełka papierowe i kartonowe, przyrządy do rysowania, serwetki, torby do pakowania z papieru i tworzyw sztucznych, **25** odzież z tworzyw naturalnych i sztucznych, apaszki, kapelusze, **28** gry i zabawki, piłki do gier, plansze do gry w warcaby i szachy, tarcze strzelnicze, stoły do tenisa stołowego.

(111) **205010** (220) 2004 04 22 (210) 279669  
(151) 2008 02 27 (441) 2004 07 26

(732) OFF-ROAD PL Tomasz Konik, Grzegorz Surowiec

Spółka Jawna, Kraków, PL.

(540) OFF-ROAD PL MAGAZYN 4X4

(510), (511) **09** publikacje elektroniczne, w szczególności poświęcone pojazdom terenowym, **16** drukowane publikacje periodyczne i dziełowe, w szczególności poświęcone pojazdom terenowym, **42** testowanie pojazdów terenowych oraz części, wyposażenia i akcesoriów do tych pojazdów.

(111) **205011** (220) 2004 06 14 (210) 281919  
(151) 2008 02 22 (441) 2004 09 20

(732) Zakład Obróbki Drewna „ZODAN” Adam Nowak, Wysoka, PL.

(540)



Kolor znaku: ciemnozielony, biały, czarny

(531) 5.1.1, 7.1.24, 27.5.1, 29.1.13

(510), (511) **19** drewno budowlane, boazeria drewniana, schody drewniane i ich części, balustrady drewniane balkonowe, tralki drewniane, domy mieszkalne drewniane, domki letniskowe drewniane, altany ogrodowe drewniane, domki narzędziowe drewniane, baraki drewniane, pawilony handlowe drewniane, budy dla psów drewniane, płoty drewniane, elementy płotów drewnianych, bramy ogrodowe drewniane, ogrodzenia drewniane i ich elementy, drzwi drewniane wewnętrzne i zewnętrzne, futryny drzwiowe drewniane, stolarka okienna drewniana, elementy konstrukcji dachowych drewnianych, drewniane elementy konstrukcyjne dla budownictwa, drewno użytkowe, drewno częściowo obrabiane, ścianki działowe drewniane warstwowe, podłogi drewniane, parkiety, płyty i płytki okładzinowe drewniane, okiennice drewniane, ramy okienne drewniane, kraty i kratownice drewniane, obudowy drewniane elementów budowlanych, kabiny kąpielowe drewniane, okapy, daszki, zadaszenia drewniane, **20** regały, półki, półeczki nie ujęte w innych klasach, wieszaki na ubrania, kwietniki, stojaki do parasoli, wieszaki stojące na odzież-stojaki, **37** usługi budowlane zawarte w klasie 37 związane z budowaniem i montażem domów mieszkalnych, letniskowych, pawilonów, altan ogrodowych i innych towarzyszących im konstrukcji wewnętrznych i zewnętrznych wykonanych z drewna, usługi naprawcze ciesielskie wszelkich konstrukcji drewnianych, usługi stolarskie związane z naprawą i montażem wszelkich konstrukcji drewnianych, **40** usługi stolarskie związane z obróbką drewna, tartaczne usługi obróbki drewna, usługi impregnacji drewna, usługi kompleksowej konserwacji i zabezpieczania drewna użytkowego i budowlanego.

(111) **205012** (220) 2004 08 12 (210) 284303  
(151) 2008 05 07 (441) 2004 11 15

(732) K.K.A.Dudkiewicz-Spółka Jawna, Ciecchanów, PL.  
(540)



Kolor znaku: pomarańczowy

(531) 27.5.1, 29.1.1

(510), (511) **05** preparaty farmaceutyczne, leki pomocnicze, leki uspokajające, **41** poprawianie kondycji w klubach zdrowia, **42** analizy chemiczne, badania bakteriologiczne, badania biologiczne, badania chemiczne, **44** kliniki medyczne, kliniki prywatne, szpitale, usługi wykonywania leków recepturowych.

(111) **205013** (220) 2004 12 27 (210) 289333

(151) 2008 02 21 (441) 2005 04 04

(732) „ICE-MASTRY” Spółka Jawna Ziębińska Maria i Ziębiński Stanisław, Czaniec, PL.

(540) TAJFUNKI

(510), (511) **30** napoje chłodzące na bazie czekolady, napoje chłodzące na bazie kakao, napoje chłodzące na bazie kawy, napoje chłodzące na bazie herbaty, mrożone wyroby mączne, mrożone pierogi, kluski i pizza, schłodzone desery, pianki i musy, galaretki owocowe.

(111) **205014** (220) 2005 01 31 (210) 290491

(151) 2008 02 27 (441) 2005 05 16

(732) SigmaKalon Deco Polska Spółka z o.o., Wrocław, PL.

(540) Zmysł dekoracji

(510), (511) **02** farby, lakiery, emalie, pokosty, bejce, koloranty, środki zabezpieczające drewno, **19** materiały budowlane niemetalowe.

(111) **205015** (220) 2005 01 31 (210) 290492

(151) 2008 02 27 (441) 2005 05 16

(732) SigmaKalon Deco Polska Spółka z o.o., Wrocław, PL.

(540) Więcej niż farba

(510), (511) **02** farby, lakiery, emalie, pokosty, bejce, koloranty, środki zabezpieczające drewno, **19** materiały budowlane niemetalowe.

(111) **205016** (220) 2005 01 31 (210) 290493

(151) 2008 02 27 (441) 2005 05 16

(732) SigmaKalon Deco Polska Spółka z o.o., Wrocław, PL.

(540) Dekoracja przyszłości

(510), (511) **02** farby, lakiery, emalie, pokosty, bejce, koloranty, środki zabezpieczające drewno, **19** materiały budowlane niemetalowe.

(111) **205017** (220) 2005 01 31 (210) 290495

(151) 2008 02 27 (441) 2005 05 16

(732) SigmaKalon Deco Polska Spółka z o.o., Wrocław, PL.

(540) Jakość i dekoracja

(510), (511) **02** farby, lakiery, emalie, pokosty, bejce, koloranty, środki zabezpieczające drewno, **19** materiały budowlane niemetalowe.

(111) **205018** (220) 2005 02 25 (210) 291650

(151) 2008 02 19 (441) 2005 05 30

(732) BGK CREDIT P. BADOWSKI, G. GRZESIAK, P. KAŻMIERCZAK SPÓŁKA JAWNA, Kraków, PL.

(540)



(531) 27.5.1

(510), (511) **35** komputerowe bazy danych-pozyskiwanie i systematyzowanie danych, badanie rynku, doradztwo w zakresie prowadzenia działalności gospodarczej, **45** agencje detektywistyczne.

(111) **205019** (220) 2005 05 28 (210) 295662

(151) 2008 03 25 (441) 2005 09 05

(732) ALIMPEX-MASO, s.r.o., Praha 10, CZ.

(540)



Kolor znaku: czerwony, zielony, biały, czarny

(531) 6.7.4, 7.1.8, 25.1.1, 27.5.1, 29.1.14

(510), (511) **30** kakao, napoje na bazie kakao, środki smakowe do napoi na bazie kakao i czekolady, makarony, muesli, budynie, gumy do żucia nie dla celów medycznych, **32** piwa.

(111) **205020** (220) 2005 08 11 (210) 298807

(151) 2008 04 22 (441) 2005 11 14

(732) SEALCO INTERNATIONAL Spółka z o.o., Jaworzno, PL.

(540)



Kolor znaku: czarny, żółty, biały, czerwony, szary

(531) 26.3.1, 26.4.2, 27.5.1, 29.1.15

(510), (511) **01** kleje inne niż do papieru lub do użytku domowego, preparaty do klejenia, preparaty do odklejania, silikon, żywice syntetyczne w stanie surowym, **16** kleje do papieru lub do użytku domowego i ich opakowania.

(111) **205021** (220) 2005 09 02 (210) 299600

(151) 2008 05 08 (441) 2005 12 12

(732) ZAKŁADY PRODUKCYJNO-USŁUGOWE „ZAPRO” Sp. z o.o., Gdańsk, PL.

(540)



Kolor znaku: niebieski, czerwony, biały

(531) 26.4.8, 27.5.1, 29.1.13

(510), (511) **35** sprzedaż, promocja sprzedaży dla osób trzecich, wyłączenie działalności handlowej, **36** pośrednictwo, **39** dostarczanie towarów, dostarczanie towarów [zaopatrzenie].

(111) **205022** (220) 2005 09 15 (210) 300052

(151) 2008 03 04 (441) 2005 12 27

(732) Mieciak Janusz, Warszawa, PL.

(540)



Kolor znaku: biały, granatowy, żółty

(531) 24.13.1, 24.17.5, 27.5.1, 29.1.13

(510), (511) **35** prowadzenie sklepów i hurtowni w branży produktów farmaceutycznych i weterynaryjnych, środków sanitarnych do celów medycznych, suplementów diety oraz żywności dla niemowląt, środków czyszczących, kosmetyków i środków perfumeryjnych.

(111) **205023** (220) 2005 10 28 (210) 301720  
 (151) 2008 04 10 (441) 2006 02 06  
 (732) PERSONAL VISION Joanna Leśniak, Kraków, PL.  
 (540)



Kolor znaku: granatowy, biały, pomarańczowy  
 (531) 2.1.23, 27.5.1, 29.1.13  
 (510), (511) **35** rekrutacja personelu, **41** organizowanie oraz obsługa szkoleń i konferencji, organizowanie imprez rozrywkowych związanych z organizacją wyjazdów integracyjnych, organizowanie wyjazdów integracyjnych.

(111) **205024** (220) 2005 11 03 (210) 301900  
 (151) 2008 02 14 (441) 2006 02 06  
 (732) NORDEA BANK POLSKA S.A., Gdynia, PL.  
 (540)



Kolor znaku: żółty, niebieski, czarny  
 (531) 2.9.14, 27.5.1, 29.1.13  
 (510), (511) **09** karty magnetyczne z nośnikiem danych płatnicze, karty magnetyczne z nośnikiem danych kredytowe, **16** blankiety, broszury, kalendarze, książeczki bankowe, okładki na czek, prospekty, **35** pomoc w opracowywaniu i zarządzaniu przedsięwzięciami handlowymi, wykonywanie badań rynku, opracowywanie prognoz ekonomicznych, weryfikowanie rachunków, wycena działalności gospodarczej, **36** emisja czeków podróżnych, emisja kart kredytowych, doradztwo finansowe, operacje finansowe, pośrednictwo giełdowe, udzielanie gwarancji bankowych, udzielanie kredytów, inwestycje kapitałowe, obsługa kart debetowych, obsługa kart kredytowych, lokaty kapitałowe, usługi bankowe, emitowanie papierów wartościowych oraz dokonywanie obrotu tymi papierami, usługi leasingu.

(111) **205025** (220) 2005 11 22 (210) 302629  
 (151) 2008 02 22 (441) 2006 03 06  
 (732) becker marine systems GmbH & Co. KG, Hamburg, DE.  
 (540) SCHILLING Ruder

(510), (511) **06** konstrukcje okrętowe, przenośne konstrukcje okrętowe, stery okrętowe, płyty budowlane i konstrukcyjne, blachy, zwłaszcza blachy stalowe, kontenery i statki do przewozu kontenerów, liny druciane, liny stalowe, dysze, schodnie okrętowe, maszty, doki pływające do cumowania statków i okrętów, powyższe towary z metalu i kompozytów metalowo-ceramicznych, **07** silniki, maszyny, **09** przyrządy i instrumenty okrętowe, pomiarowe, sygnalizacyjne i ratownicze, zwłaszcza przyrządy i instrumenty do sterowania okrętami i statkami, przyrządy i instrumenty do pomiaru i transmisji rozkazów, programy komputerowe, software, **12** instalacje i urządzenia techniki okrętowej, zwłaszcza stery z lub bez dołączonej pletwy dla statków morskich, przybrzeżnych i śródlądowych, **16** wyroby drukarskie, prospekty, rysunki, kopie, odbitki, reprodukcje rysunków, w tym na kalce, **38** usługi telekomunikacyjne, **42** usługi inżynierskie, prowadzenie prac badawczych i odkrywczych, przygotowywanie projektów technicznych, prowadzenie obliczeń technicznych (usługi inżynierskie), doradztwo techniczne, wydawanie opinii z zakresu nauki, badania projektowe, zwłaszcza prowadzenie studiów i badań w celach opracowywania koncepcji techniki manewrowania pojazdami na modelach i/lub okrętach, badania innowacyjne, zwłaszcza opracowanie nowych technik manewrowania oraz opracowywanie inżynierskich podstaw konstrukcji.

(111) **205026** (220) 2006 01 11 (210) 304731  
 (151) 2008 02 20 (441) 2006 04 18  
 (732) Laboratorium Kosmetyczne Dr Irena Eris Spółka Akcyjna, Piaseczno, PL.

(540) CoffeePro  
 (510), (511) **03** kosmetyki, kremy, emulsje, płyny, żele, oliwki i balsamy do skóry, mydła, środki do mycia i kąpieli, środki do mycia i pielęgnacji włosów, środki perfumeryjne, perfumy, wody toaletowe i kolońskie, olejki eteryczne, dezodoranty i środki przeciw poceniu, środki do makijażu i demakijażu, środki do pielęgnacji i malowania ust, środki do pielęgnacji i malowania paznokci, środki do higieny intymnej, środki do opalania chroniące przed promieniowaniem ultrafioletowym, środki do samoopalanania, środki do depilacji, pudry do makijażu, pudry po kąpieli, pudry higieniczne, środki do pielęgnacji zębów i jamy ustnej, artykuły toaletowe, **05** kosmetyki do celów leczniczych, kremy, emulsje, płyny, żele, oliwki i balsamy lecznicze, sole do kąpieli do celów medycznych, kąpiele lecznicze.

(111) **205027** (220) 2006 01 11 (210) 304732  
 (151) 2008 02 21 (441) 2006 04 18  
 (732) British Sugar Overseas Polska Spółka z ograniczoną odpowiedzialnością, Warszawa, PL.  
 (540)



Kolor znaku: granatowy, czerwony, biały  
 (531) 11.3.4, 11.3.14, 26.1.2, 26.11.1, 27.5.1, 29.1.13  
 (510), (511) **05** cukier do celów medycznych, cukier lodowaty do celów leczniczych, **29** masło śmietankowe, arachidowe, kakaowe i kokosowe, białko spożywcze, bekon, buliony, cebula konserwowa, chrupki jabłkowe, owocowe i ziemniaczane, drób, filety rybne, flaki, galaretki jadalne, groch konserwowy, grzyby konserwowe, jogurty, jaja, kapusta kwaszona, kaszanka, kefir, kiełbasy, suszone orzechy kokosowe, olej z oliwek, olej kokosowy, palmowy, jadalny, rzepakowy, sezamowy i słonecznikowy, tłuszcz kokosowy, koncentrat pomidorowy, konfitury, konserwy mięsne, konserwy rybne, korniszony, krokiety spożywcze, olej kukurydziany, margaryna, marmolady, sosy mięsne, mięso wołowe i wieprzowe, napoje mleczne, produkty mleczne, mleko, owoce mrożone, oliwki konserwowe, galaretki owocowe, pulpa z owoców, sałatki z owoców, owoce konserwowane, owoce smażone, owoce smażone w cukrze, orzechy i migdały preparowane, pektyna do celów spożywczych, przecier pomidorowy, sok pomidorowy do celów kulinarnych, potrawy na bazie ryb, proteiny spożywcze, pasztety, rośliny strączkowe konserwowane, warzywa, sery, śmietana, smalec, soczewica i soja konserwowana, soki warzywne do celów kulinarnych, tłuszcze jadalne, szynka, warzywa gotowane, konserwowane i suszone, zupy, sałatki warzywne, wędliny, żelatyna do celów spożywczych, żywność solona, **30** cukier, cukier kandyzowany i cukier skrzystalizowany do celów spożywczych, słodziki, słodziki naturalne, glukoza do celów spożywczych, gluten do celów spożywczych, batony lukrecyjne, budynie, słodczyce ozdobne na choinkę, ciastka, ciasteczka, ozdoby jadalne do ciastek, ciasto z owocami, cukierki, czekolada, herbatniki, herbata, kawa, kakao, karmelki, lody, maltoza, lukrecja, marcepan, melasa, syrop z melasy, cukierki miętowe, słodczyce, wyroby cukiernicze, wyroby cukiernicze na bazie migdałów i orzeszków, pastylki, pomadki, pralinki, słodczyce, skrobia do celów spożywczych, produkty żywnościowe ze skrobi, sód, ekstrakt siodu do celów spożywczych, wafle, mąka i produkty zbożowe, **43** restauracje, restauracje samoobsługowe, kawiarnie, kantyny, bary, hotele.

(111) **205028** (220) 2006 01 11 (210) 304733  
 (151) 2008 02 21 (441) 2006 04 18

(732) British Sugar Overseas Polska Spółka z ograniczoną odpowiedzialnością, Warszawa, PL.  
(540)



(531) 11.3.4, 11.3.14, 26.1.2, 26.11.1, 27.5.1

(510), (511) **05** cukier do celów medycznych, cukier lodowaty do celów leczniczych, **29** masło śmietankowe, arachidowe, kakaowe i kokosowe, białko spożywcze, bekon, buliony, cebula konserwowa, chrupki jabłkowe, owocowe i ziemniaczane, drób, filety rybne, flaki, galaretki jadalne, groch konserwowy, grzyby konserwowe, jogurty, jaja, kapusta kwaszona, kaszanka, kefir, kielbasy, suszone orzechy kokosowe, olej z oliwek, olej kokosowy, palmowy, jadalny, rzepakowy, sezamowy i słonecznikowy, tłuszcz kokosowy, koncentrat pomidorowy, konfitury, konserwy mięsne, konserwy rybne, korniszony, krokiety spożywcze, olej kukurydziany, margaryna, marmolady, sosy mięsne, mięso wołowe i wieprzowe, napoje mleczne, produkty mleczne, mleko, owoce mrożone, oliwki konserwowe, galaretki owocowe, pulpa z owoców, sałatki z owoców, owoce konserwowane, owoce smażone, owoce smażone w cukrze, orzechy i migdały preparowane, pektyna do celów spożywczych, przecier pomidorowy, sok pomidorowy do celów kulinarnych, potrawy na bazie ryb, proteiny spożywcze, pasztety, rośliny strączkowe konserwowane, warzywa, sery, śmietana, smalec, soczewica i soja konserwowana, soki warzywne do celów kulinarnych, tłuszcze jadalne, szynka, warzywa gotowane, konserwowane i suszone, zupy, sałatki warzywne, wędliny, żelatyna do celów spożywczych, żywność solona, **30** cukier, cukier kandyzowany i cukier skrzystalizowany do celów spożywczych, słodziki, słodziki naturalne, glukoza do celów spożywczych, gluten do celów spożywczych, batony lukrecyjne, budynie, słodycze ozdobne na choinkę, ciastka, ciasteczka, ozdoby jadalne do ciastek, ciasto z owocami, cukierki, czekolada, herbatniki, herbata, kawa, kakao, karmelki, lody, maltoza, lukrecja, marcepan, melasa, syrop z melasy, cukierki miętowe, słodycze, wyroby cukiernicze, wyroby cukiernicze na bazie migdałów i orzeszków, pastylki, pomadki, pralinki, słodycze, skrobia do celów spożywczych, produkty żywnościowe ze skrobi, sól, ekstrakt słoju do celów spożywczych, wafle, mąka i produkty zbożowe, **43** restauracje, restauracje samoobsługowe, kawiarnie, kantyny, bary, hotele.

(111) **205029** (220) 2006 01 11 (210) 304734  
(151) 2008 02 20 (441) 2006 04 18

(732) British Sugar Overseas Spółka z ograniczoną odpowiedzialnością, Warszawa, PL.

(540) srebrna łyżeczka

(510), (511) **05** cukier do celów medycznych, cukier lodowaty do celów leczniczych, **29** masło śmietankowe, arachidowe, kakaowe i kokosowe, białko spożywcze, bekon, buliony, cebula konserwowa, chrupki jabłkowe, owocowe i ziemniaczane, drób, filety rybne, flaki, galaretki jadalne, groch konserwowy, grzyby konserwowe, jogurty, jaja, kapusta kwaszona, kaszanka, kefir, kielbasy, suszone orzechy kokosowe, olej z oliwek, olej kokosowy, palmowy, jadalny, rzepakowy, sezamowy i słonecznikowy, tłuszcz kokosowy, koncentrat pomidorowy, konfitury, konserwy mięsne, konserwy rybne, korniszony, krokiety spożywcze, olej kukurydziany, margaryna, marmolady, sosy mięsne, mięso wołowe i wieprzowe, napoje mleczne, produkty mleczne, mleko, owoce mrożone, oliwki konserwowe, galaretki owocowe, pulpa z owoców, sałatki z owoców, owoce konserwowane, owoce smażone, owoce smażone w cukrze, orzechy i migdały preparowane, pektyna do celów spożywczych, przecier pomidorowy, sok pomidorowy do celów kulinarnych, potrawy na bazie ryb, proteiny spożywcze, pasztety, rośliny strączkowe konserwowane, warzywa, sery, śmietana, smalec, soczewica i soja konserwowana, soki warzywne do celów kulinarnych, tłuszcze jadalne, szynka, warzywa gotowane, konserwowane i suszone, zupy, sałatki warzywne, wędliny, żelatyna do celów spożywczych, żywność solona, **30** cukier, cukier kandy-

zowany i cukier skrzystalizowany do celów spożywczych, słodziki, słodziki naturalne, glukoza do celów spożywczych, gluten do celów spożywczych, batony lukrecyjne, budynie, słodycze ozdobne na choinkę, ciastka, ciasteczka, ozdoby jadalne do ciastek, ciasto z owocami, cukierki, czekolada, herbatniki, herbata, kawa, kakao, karmelki, lody, maltoza, lukrecja, marcepan, melasa, syrop z melasy, cukierki miętowe, słodycze, wyroby cukiernicze, wyroby cukiernicze na bazie migdałów i orzeszków, pastylki, pomadki, pralinki, słodycze, skrobia do celów spożywczych, produkty żywnościowe ze skrobi, sól, ekstrakt słoju do celów spożywczych, wafle, mąka i produkty zbożowe, **35** usługi prowadzenia hurtowni i/lub sklepu w zakresie sprzedaży żywności i napojów, usługi w zakresie zaopatrzenia osób trzecich w żywność i napoje, **43** restauracje, restauracje samoobsługowe, kawiarnie, kantyny, bary, hotele.

(111) **205030** (220) 2006 03 06 (210) 305773  
(151) 2008 02 26 (441) 2006 06 12  
(732) „POLIGRAPHICA” S.C. Rafał Draczyński, Paweł Iglewski, Łódź, PL.  
(540)

**POLIGRAPHICA**

Kolor znaku: zielony, granatowy

(531) 26.1.1, 27.5.1, 29.1.3, 29.1.4

(510), (511) **35** agencje reklamowe, dystrybucja materiałów reklamowych: próbek, druków, prospektów, broszur, obróbka tekstów, organizowanie wystaw w celach handlowych lub reklamowych, pomoc w prowadzeniu działalności gospodarczej, promocja sprzedaży dla osób trzecich, reklama w postaci rozpowszechniania materiałów: ulotki, prospekty, druki, próbki, broszury, reklama za pośrednictwem sieci komputerowej, wynajmowanie powierzchni na cele reklamowe, uaktualnianie materiału reklamowego, wypożyczanie materiału reklamowego, publikowanie tekstów reklamowych, reklamy, reklamy korespondencyjne, reklamy prasowe, reklamy radiowe, reklamy telewizyjne, rozpowszechnianie materiałów reklamowych, rozpowszechnianie ogłoszeń reklamowych, profesjonalne zarządzanie działalnością artystyczną, **40** druk sitowy, drukarnie, drukowanie litograficzne, drukowanie offsetowe, drukowanie rysunków, **42** usługi artystów grafików, aktualizacja oprogramowania komputerowego, instalacja oprogramowania komputerowego, konserwacja oprogramowania komputerowego, powielanie oprogramowania komputerowego, projektowanie oprogramowania komputerowego, wypożyczanie oprogramowania komputerowego, zarządzanie prawami autorskimi, projektowanie opakowań.

(111) **205031** (220) 2006 03 07 (210) 307102  
(151) 2008 02 12 (441) 2006 06 12  
(732) „BEKPOL” Sp. z o.o., Wałbrzych, PL.  
(540)

**-bekpol-**

(510), (511) **29** mięso, mięso drobiowe, wyroby wędliniarskie, w tym w całości lub w części z mięsa drobiowego, inne wyroby wszelkiego rodzaju z mięsa lub na bazie mięsa, mięsa drobiowego, konserwy mięsne, wyroby mięsne do dłuższego przechowywania, galaretki, mięsne wyroby garmażeryjne, **35** zgrupowanie dużych ilości towarów wyżej wymienionych i towarów pokrewnych, w celu umożliwienia klientom zapoznanie się z towarami oraz dokonywania transakcji i/lub zakupów, prowadzenie sklepów, prowadzenie hurtowni w w/w zakresie.

(111) **205032** (220) 2006 03 08 (210) 307348  
(151) 2008 03 12 (441) 2006 06 12  
(732) DDJM Biuro Architektoniczne Spółka z ograniczoną odpowiedzialnością, Kraków, PL.  
(540) DDJM

(510), (511) **16** wydawnictwa, książki, gazety, **35** zgrupowanie na rzecz osób trzecich towarów pozwalające nabywcom na ich swobodne oglądanie i kupowanie w sklepie lub hurtowni z artykułami przemysłowymi w tym: materiałami budowlanymi, drewnem, artykułami gospodarstwa domowego, meblami, wyrobami metalowymi,

wyposażeniem sanitarnym, sprzętem i dodatkowym wyposażeniem hydraulicznym i grzejnym, książkami, usługi związane z organizacją targów i wystaw, kompilacje informacji w komputerowych bazach danych, skomputeryzowane zarządzanie plikami, zarządzanie zbiorami informatycznymi, pozyskiwanie informacji do baz danych, **36** usługi w zakresie działalności agencji obsługi nieruchomości, wynajem nieruchomości, kupno i sprzedaż nieruchomości, zarządzanie nieruchomościami, usługi developerskie w zakresie: finansowania inwestycji, wyceny nieruchomości, pośrednictwa w kredytowaniu i finansowaniu inwestycji budowlanych, **37** usługi związane z budownictwem w tym budowlane usługi developerskie, **40** usługi w zakresie poligrafii, reprodukcja komputerowych nośników informacji, usługi związane z przygotowaniem druku, usługi fotograficzne (wywoływanie zdjęć), **42** usługi w zakresie projektowania budowlanego, urbanistycznego, technologicznego, usługi w zakresie przetwarzania danych, usługi tworzenia publikacji internetowych, programów komputerowych, serwis oprogramowania i jego konserwacja, udostępnianie baz danych, usługi graficzne, usługi w zakresie działalności: geologicznej, poszukiwawczo-rozpoznawczej, geodezyjnej i kartograficznej, usługi w zakresie projektowania wnętrz, usługi developerskie w zakresie doradztwa inwestycyjnego.

(111) **205033** (220) 2006 03 10 (210) 307416  
 (151) 2008 03 25 (441) 2006 06 12  
 (732) Statoil Poland Sp. z o.o., Warszawa, PL.  
 (540)



Kolor znaku: pomarańczowy, czarny, żółty, jasnopomarańczowy  
 (531) 5.5.20, 26.1.6, 26.4.2, 27.5.1, 29.1.14  
 (510), (511) **35** usługi w zakresie prowadzenia hurtowni sklepów detalicznych z następującymi towarami: paliwa, płyn do spryskiwacza letni i zimowy, płyn do chłodziw, odmrażacz do zamków, preparat do czyszczenia tapicerki, szampon z woskiem, szampon bez wosku, pianka do szyb, pianka do kokpitu, płyn do usuwania owadów, wosk w sprayu, **37** stacja obsługi samochodów.

(111) **205034** (220) 2006 04 07 (210) 309190  
 (151) 2008 03 25 (441) 2006 07 10  
 (732) Kujawskie Elewatory Zbożowe „Łokietek” Tomasz Krajewski & Dariusz Kalinowski S.C., Przysiek, PL.  
 (540)



Kolor znaku: złoty, niebieski  
 (531) 24.9.2, 27.5.1, 29.1.12  
 (510), (511) **35** prowadzenie hurtowni z półproduktami i odpadami pochodzenia nierolnego oraz złomem i brykietami, **36** obrót nieruchomościami, **39** magazynowanie i składowanie nasion, **40** przetwarzanie surowców wtórnych-wytwarzanie brykietu.

(111) **205035** (220) 2006 04 11 (210) 309359  
 (151) 2008 02 27 (441) 2006 07 24  
 (732) Krajowe Centrum Bezpieczeństwa Ruchu Drogowego, Warszawa, PL.  
 (540)



Kolor znaku: żółty, czarny, czerwony, zielony, biały  
 (531) 26.1.1, 26.1.5, 27.5.1, 29.1.15

(510), (511) **35** badanie opinii publicznej, przeprowadzanie sondaży głównie w zakresie rozpoznania i lokalizacji zagrożenia, działalność gospodarcza (prowadzenie badań), aukcje publiczne na cele fundacji, prowadzenie sprzedaży hurtowej i detalicznej towarów związanych z bezpieczeństwem na drogach, osiedlach, ulicach, **36** organizowanie zbiórek funduszy na cele dobroczynne, pozyskiwanie sponsorów do finansowania działalności dobroczynnej, **41** usługi z zakresu edukacji, nauczania, szkolenia, organizacja różnorodnych kursów związanych z bezpieczeństwem ruchu drogowego, jak kursy przygotowujące do uzyskania karty rowerowej, motorowerowej, samochodowego prawa jazdy, kursy w zakresie pierwszej pomocy przedmedycznej, szkolenie kierowców w zakresie doskonalenia techniki jazdy, organizacja konkursów, praktycznych pokazów i innych imprez o tematyce bezpieczeństwa, organizowanie loterii na cele fundacji, organizowanie obozów tematycznych, usługi w zakresie realizacji programów radiowych i telewizyjnych w tematyce zagrożeń i bezpieczeństwa głównie ruchu drogowego, **44** usługi w zakresie badań medycznych kierowców oraz badań zdolności psychotechnicznych do prowadzenia pojazdów.

(111) **205036** (220) 2006 04 11 (210) 309360  
 (151) 2008 02 27 (441) 2006 07 24  
 (732) Krajowe Centrum Bezpieczeństwa Ruchu Drogowego, Warszawa, PL.  
 (540)

BEZPIECZNIE –  
 CHCE SIĘ ŻYĆ !

(531) 24.17.1, 27.5.1  
 (510), (511) **35** badanie opinii publicznej, przeprowadzanie sondaży głównie w zakresie rozpoznania i lokalizacji zagrożenia, działalność gospodarcza (prowadzenie badań), aukcje publiczne na cele fundacji, prowadzenie sprzedaży hurtowej i detalicznej towarów związanych z bezpieczeństwem na drogach, osiedlach, ulicach, **36** organizowanie zbiórek funduszy na cele dobroczynne, pozyskiwanie sponsorów do finansowania działalności dobroczynnej, **41** usługi z zakresu edukacji, nauczania, szkolenia, organizacja różnorodnych kursów związanych z bezpieczeństwem ruchu drogowego, jak kursy przygotowujące do uzyskania karty rowerowej, motorowerowej, samochodowego prawa jazdy, kursy w zakresie pierwszej pomocy przedmedycznej, szkolenie kierowców w zakresie doskonalenia techniki jazdy, organizacja konkursów, praktycznych pokazów i innych imprez o tematyce bezpieczeństwa, organizowanie loterii na cele fundacji, organizowanie obozów tematycznych, usługi w zakresie realizacji programów radiowych i telewizyjnych w tematyce zagrożeń i bezpieczeństwa głównie ruchu drogowego, **44** usługi w zakresie badań medycznych kierowców oraz badań zdolności psychotechnicznych do prowadzenia pojazdów.

(111) **205037** (220) 2006 04 18 (210) 309616  
 (151) 2008 04 22 (441) 2006 07 24  
 (732) Zakład Produkcyjno-Handlowy „RAWEKS” s.c. Małgorzata Sypuła, Jacek Sypuła, Rędziny, PL.  
 (540)



(531) 9.9.1, 26.4.1, 27.5.1  
 (510), (511) **25** obuwie, obuwie dziecięce, domowe, przedszkolne i szkolne, odzież artykuły wykończeniowe oraz dodatki i wkładki do obuwia i odzieży nie ujęte w innych klasach, **35** prowadzenie interesów osób trzecich w zakresie pokazów, promocji i reklamy ich towarów, usługi w zakresie kojarzenia kontrahentów handlowych i prowadzenia przedstawicielstw handlowych podmiotów zagranicznych w kraju, usługi w zakresie prowadzenia sklepów i hurtowni, w tym internetowych dla towarów jak: obuwie, obuwie dziecięce, domowe,

przedszkolne i szkolne, skóra i imitacje skóry oraz towary z tych materiałów, odzież, galanteria i konfekcja odzieżowa.

(111) **205038** (220) 2006 04 18 (210) 309636  
 (151) 2008 02 21 (441) 2006 07 24  
 (732) „STANEL” Stanisław Kielar, Rzeszów, PL.  
 (540)



Kolor znaku: granatowy, biały

(531) 15.7.1, 26.4.1, 27.5.1, 29.1.4, 29.1.6  
 (510), (511) **07** dynamy, dźwigi samochodowe, generatory prądu, giętarki, gwinciarzki, iskrowniki zapłonowe, kompresory, lutownice gazowe, łożyska (części maszyn), młoty elektryczne, mechaniczne i pneumatyczne, narzędzia ręczne sterowane mechanicznie, nawijarki mechaniczne, nitownice (maszyny), noże elektryczne, nożyce maszynowe, palniki gazowe do lutowania, aparaty do spawania i przecinania gazowego, paski klinowe do silników, piły, pistolety (urządzenia na naboje wybuchowe), podnośniki (urządzenia), pompy (urządzenia), prądnice, silniki elektryczne, sprężyny jako części maszyn, sprężarki, szczotki elektryczne (części elektryczne), wiertarki, tarcze szlifierskie (części maszyn), urządzenia podnośnikowe, **08** dźwignie, dźwigniki sterowane ręcznie (podnośniki), gwintownice, młotki, narzynki, narzędzia ręczne sterowane ręcznie, nitownice, noże, nożyce, obcinacze (narzędzia), obcęgi, piły, pistolety (narzędzia), przebijaki, przecinaki, przecinarki, rozwiertaki, szczypce, śrubokręty, tarcze szlifierskie ręczne, wiertła, zębaki i zapadki (narzędzia), **09** akumulatory, alarmy elektryczne, anteny, aparaty telefoniczne, baterie, baterie elektryczne, bezpieczniki elektryczne, cewki elektryczne, czynniki pomiarowe, diody, drut magnetyczny, drut nawojowy, druty elektryczne, dzwonki elektryczne, elektrody spawalnicze, gniazda elektryczne, instalacje elektryczne, kable elektryczne, kondensatory elektryczne, linki ołowiane, lutownice elektryczne, magnesy, mierniki wielkości elektrycznych, nastawniki, odbieraki prądu, odgromniki, ogniwa elektryczne, oporniki elektryczne, oprawki elektryczne, piorunochrony, prostowniki prądu, przekaźniki elektryczne, przekładniki prądowe, przełączniki elektryczne, przerywniki, przetwornice, przewody elektryczne, przewody telefoniczne, przyciski sterownicze, przyrządy miernicze, pulpity rozdzielcze, puszki przełącznikowe, puszki rozgałęzieniowe, skrzynki do przyłączy, skrzynki połączeniowe, sterowniki, styczniki, styki elektryczne, sygnalizatory, sygnalizacja świetlna, syreny, szafy rozdzielcze, tablice bezpiecznikowe, tablice licznikowe, tablice połączeniowe, tablice rozdzielcze, tablice sterownicze, tablice sygnalizacyjne, transformatory, urządzenia elektryczne niskonapięciowe, urządzenia i aparatura dźwigniowa, wtyczki, wyłączniki, wyłączniki elektryczne, zaciski przewodów elektrycznych, zamki elektryczne, złącza i złączki elektryczne, zwalniające, **11** bojlerzy grzewcze, grzałki do wody, grzejniki, grzejniki centralnego ogrzewania, grzejniki elektryczne, kominki domowe, lampy elektryczne, lampy oświetleniowe, latarnie oświetleniowe, obudowy lamp, oświetlenie sufitowe, pompy ciepłe, urządzenia wentylacyjne i klimatyzacyjne, urządzenia elektryczne do ogrzewania, piece i piecyki, piece akumulacyjne, wentylatory elektryczne, wyciągi wentylacyjne, wymienniki ciepła, żarówki elektryczne do ogrzewania, żarówki elektryczne, urządzenia do ogrzewania na paliwa płynne, stałe lub gazowe, **35** zgrupowanie na rzecz osób trzecich różnych towarów obejmujących: elektryczne maszyny, urządzenia i przyrządy oraz ich części, silniki elektryczne i ich części, szeroko rozumiane narzędzia i przyrządy, urządzenia i przyrządy elektryczne: przewodzące, przełączające, transformujące, akumulatorowe, kontrolno-sterujące, sygnalizacyjne, pomiarowe, urządzenia do oświetlenia, ogrzewania, wentylacji i klimatyzacji, oraz innych produktów przemysłowych z branży elektrotechnicznej i mechanicznej pozwalające nabywcy wygodnie je oglądać i kupować w sklepach, składach i hurtowniach oraz na stronie internetowej, prowadzenie sprzedaży powyższych towarów w ramach sklepu internetowego, rozpowszechnianie materiałów reklamowych, reklama w radio, telewizji i prasie, usługi w zakresie pośrednictwa handlowego, fachowe doradztwo handlowe, usługi w zakresie prowadzenia agencji importowo-eksportowej (przedstawicielstwo firm krajowych i zagranicznych), organizowanie różnorodnej reklamy i promocji na rzecz osób trzecich, organizowanie i współudział w targach i wysta-

wach handlowych i reklamowych w tym także na rzecz osób trzecich, elektroniczny serwis informacyjny z możliwością bezpośredniej wymiany informacji, usługi internetowe związane z pośrednictwem handlowym w zakresie dostępu do informacji o oferowanych towarach i świadczonych usługach poprzez skomputeryzowane przyjmowanie zamówień i zleceń w celu umożliwienia zainteresowanym osobom brania udziału w różnorodnych transakcjach handlowych, **37** usługi związane z wykonawstwem, naprawą i konserwacją instalacji elektrycznych w obiektach budowlanych, usługi związane z montażem i naprawami w zakresie elektryczności i energetyki oraz robót elektromontażowych, usługi związane z wykonywaniem, konserwacją, naprawami, nadzorem i serwisem instalacji elektrycznych, konserwacją i regeneracją urządzeń związanych z instalacjami elektrycznymi, usługi w zakresie instalacji, naprawy i przewijania silników elektrycznych, prądnic i transformatorów, maszyn i urządzeń ogólnego przeznaczenia oraz obrabiarek, urządzeń mechanicznych, urządzeń automatyki oraz instalacji grzewczych, wentylacyjnych i klimatyzacyjnych, usługi związane z eliminacją zakłóceń w instalacjach i sieciach elektrycznych, **42** projektowanie instalacji elektrycznych, ekspertyzy inżynierskie w zakresie instalacji elektrycznych.

(111) **205039** (220) 2006 05 24 (210) 311110  
 (151) 2007 11 07 (441) 2006 09 04  
 (732) WATS Piasecki i Wspólnicy Spółka Jawna, Mysłowice, PL.  
 (540)



Kolor znaku: zielony i jego odcienie, biały

(531) 5.3.11, 27.5.1, 29.1.12

(510), (511) **03** dezodoranty, antyperspiranty, perfumy, wody toaletowe, olejki eteryczne, mydła oraz płyny do mycia i kąpieli, balsamy i kremy do ciała i stóp, kosmetyki do opalania, kosmetyki koloryzujące (kolorowe), mleczka kosmetyczne, preparaty do koloryzacji włosów, szampony, odżywki, balsamy i pianki do włosów, lakiery koloryzujące i z dodatkiem brokatu, preparaty do pielęgnacji paznokci, preparaty kosmetyczne do rąk, preparaty i środki czyszczące, płyny i balsamy po goleniu, pianki i preparaty do golenia, preparaty odrdzewiające, preparaty i środki szorujące oraz odrdzewiające, waciki kosmetyczne, **05** preparaty do odświeżania powietrza, środki przeciw komarom, **08** akcesoria fryzjerskie-zestawy do golenia i depilacji, nożyczki do włosów i bród, brzytwy, cząski, pilniki, **21** akcesoria i przybory kosmetyczne-szczoteczki, gąbki, pędzelki do makijażu, grzebienie.

(111) **205040** (220) 2006 05 30 (210) 311387  
 (151) 2008 03 25 (441) 2006 09 04  
 (732) Power Investment Michał Krzymowski Spółka Jawna, Lublin, PL.  
 (540)



Kolor znaku: czerwony, pomarańczowy, szary, brązowy

(531) 5.5.19, 27.5.1, 29.1.14

(510), (511) **31** kwiaty naturalne, **35** zgrupowanie na rzecz osób trzecich różnych produktów z zakresu kwiatów umożliwiające nabywcy wygodnie je oglądać i kupować w hurtowni, sklepie, na stoisku, w kwaciarni, drogą elektroniczną, za pośrednictwem witryny inter-

netowej, doradztwo w zakresie organizowania i prowadzenia działalności gospodarczej na zasadzie sieci franchisingowej w zakresie kwiatów, dystrybucja materiałów reklamowych na temat artykułów z zakresu kwiatów, pomoc w zarządzaniu działalnością przedsiębiorstwa franchisingobiorcy zbywającego artykuły z zakresu kwiatów, organizowanie wystaw i pokazów kwiatów, promocja sprzedaży i reklama artykułów z zakresu kwiatów oferowanych przez osoby trzecie, doradztwo w zakresie zarządzania własnością intelektualną w przedsiębiorstwie produkującym, zbywającym, dostarczającym lub projektującym kwiaty lub inne artykuły z podobnego zakresu, organizowanie sieci franchisingowej w zakresie artykułów takich, jak kwiaty, **39** dostarczanie kwiatów, transport kwiatów, organizowanie dostaw kwiatów, **42** tworzenie baz danych, licencjonowanie własności intelektualnej w zakresie produkcji i obrotu kwiatami, pomoc, w tym prawna, w sprawach własności intelektualnej przedsiębiorcom i innym osobom wytwarzającym, zbywającym, dostarczającym lub projektującym artykuły z zakresu kwiatów, projektowanie dekoracji wnętrz kwaciarni i innych miejsc związanych z obrotem kwiatami, **44** projektowanie bukietów oraz innych artykułów z kwiatów lub innych podobnych produktów, stylizacja artykułów z roślin.

(111) **205041** (220) 2004 03 19 (210) 277988  
 (151) 2008 04 16 (441) 2004 06 28  
 (732) „FENIKS” Sp. z o.o., Warszawa, PL.  
 (540) O DACHACH LUDZKIM GŁOSEM  
 (510), (511) **16** książki, czasopisma, periodyki, broszury, prospekty, informatory, katalogi, kalendarze.

(111) **205042** (220) 2004 03 19 (210) 277989  
 (151) 2008 04 16 (441) 2004 06 28  
 (732) „FENIKS” Spółka z o.o., Warszawa, PL.  
 (540) NIE IZOLUJ SIĘ OD INFORMACJI  
 (510), (511) **16** książki, czasopisma, periodyki, broszury, prospekty, informatory, katalogi, kalendarze.

(111) **205043** (220) 2004 08 16 (210) 284403  
 (151) 2008 04 24 (441) 2004 11 29  
 (732) „SOBIK” Zakład Produkcyjny Spółka z ograniczoną odpowiedzialnością Spółka Komandytowa, Bielsko-Biała, PL.  
 (540)



Kolor znaku: czerwony, niebieski, biały  
 (531) 3.4.1, 19.1.4, 27.5.1, 29.1.13  
 (510), (511) **29** tłuszcze zwierzęce, masło.

(111) **205044** (220) 2005 03 07 (210) 292125  
 (151) 2008 02 28 (441) 2005 06 13  
 (732) LEK S.A., Stryków, PL.  
 (540) LEUPROSTIN  
 (510), (511) **05** produkty farmaceutyczne i weterynaryjne, środki sanitarne do celów medycznych, substancje dietetyczne do celów leczniczych, żywność dla niemowląt, plastry, materiały opatrunkowe, materiały do plombowania zębów, woski dentystyczne, środki odkażające, środki do zwalczania robactwa, fungicydy, herbicydy.

(111) **205045** (220) 2005 07 08 (210) 297545  
 (151) 2008 05 16 (441) 2005 10 17  
 (732) P.P.P.H. JAKBET Janusz Cyran, Legnica, PL.  
 (540)

**JAKBET**

(531) 27.5.1

(510), (511) **12** pokrowce na siedzenia do samochodów, **35** usługi w zakresie sprzedaży pokrowców na siedzenia do samochodów.

(111) **205046** (220) 2005 09 01 (210) 299564  
 (151) 2008 02 26 (441) 2005 12 12  
 (732) SUN-FARM Spółka z o.o., Człkówka, PL.  
 (540) HEPATENAL  
 (510), (511) **05** preparaty farmaceutyczne do zapobiegania i leczenia schorzeń wątroby i niestrawności, **30** ekstrakty roślinne, roślinne suplementy dietetyczne.

(111) **205047** (220) 2006 01 12 (210) 304784  
 (151) 2008 04 25 (441) 2006 04 18  
 (732) Rosik Bronisław Paweł, Warszawa, PL.  
 (540)



Kolor znaku: zielony, czarny  
 (531) 2.7.2, 2.9.1, 27.5.1, 29.1.12  
 (510), (511) **41** edukację, organizację i prowadzenie szkoleń, publikację tekstów innych niż reklamowe.

(111) **205048** (220) 2006 01 19 (210) 305022  
 (151) 2008 04 30 (441) 2006 05 02  
 (732) Przedsiębiorstwo IZOMAT-RUDA-Lipp-Psykała-Tatarek Spółka Jawna, Ruda Śląska, PL.  
 (540) novobit  
 (510), (511) **01** masa dyspersyjna asfaltowo-gumowa z wyłączeniem przeciwkoryzyjnej masy asfaltowej.

(111) **205049** (220) 2006 02 08 (210) 305902  
 (151) 2008 04 25 (441) 2006 05 15  
 (732) Polski Związek Inżynierów i Techników Budownictwa, Warszawa, PL.  
 (540) PZITB Polski Związek Inżynierów i Techników Budownictwa  
 (510), (511) **16** czasopisma, druki firmowe, etykiety, fotografie, foldery, kalendarze, koperty na listy, książki, notesy papierowe, prospekty, przybory do pisania, reprodukcje graficzne, wizytówki, zeszyty, publikacje, materiały szkoleniowe i instruktażowe (z wyjątkiem aparatów), plakaty, afisze, albumy, makiety architektoniczne, broszury, segregatory na dokumenty, materiały drukowane, gazety, katalogi, materiały piśmienne, naklejki, plany, segregatory, skoroszyty i teczki na dokumenty, **41** nauczanie i kształcenie w zakresie budownictwa, usług i materiałów budowlanych, organizowanie konkursów w zakresie budownictwa, kursy korespondencyjne, organizowanie i prowadzenie kongresów, konferencji, seminariów, sympozjów, publikacji on-line książek i periodyków, publikowanie książek, usługi tłumaczenia, **42** usługi naukowe i techniczne w zakresie budownictwa, wykonywanie oraz opiniowanie projektów budowlanych, badania techniczne, prace badawczo-rozwojowe dla osób trzecich, projektowanie budowli, doradztwo budowlane i w zakresie ochrony środowiska, ekspertyzy inżynierskie, testowanie materiałów budowlanych, planowanie urbanistyczne, opracowanie projektów technicznych.

(111) **205050** (220) 2006 02 21 (210) 306383  
 (151) 2008 03 04 (441) 2006 05 29  
 (732) WYLĘGARNIA.COM Sp. z o.o., Warszawa, PL.  
 (540) wylęgarnia  
 (510), (511) **06** kowalstwo artystyczne, drobne wyroby żelazne, pojedyncze drobne wyroby metalowe, wyżej wymienione towary nie zawarte w innych klasach, **14** wyroby jubilerskie, wyroby z metali szlachetnych lub pokrywane nimi nie zawarte w innych klasach, **16** druki, materiały piśmienne, wyroby z papieru nie zawarte w innych klasach, materiały z tworzyw sztucznych do pakowania nie zawarte w innych

klasach, **18** wyroby ze skóry i imitacji skóry nie zawarte w innych klasach, torby, torebki, parasole, parasolki, laski, **20** meble, lustra, ramki obrazów, nie zawarte w innych klasach wyroby z drewna, korka, trzciny, wikliny, rogu, kości, kości słoniowej, fiszbinu, muszli, bursztynu, macicy perłowej, sepiolitu, imitacji tych surowców lub z tworzyw sztucznych, **21** przybory i urządzenia używane w gospodarstwie domowym, przybory toaletowe, wyroby szklane, porcelanowe i ceramiczne, wyżej wymienione towary nie zawarte w innych klasach, **24** tekstylia i wyroby włókiennicze, nakrycia tekstylne stosowane w gospodarstwie domowym, **25** odzież, obuwie, nakrycia głowy, **27** dywany, chodniki, maty, słomianki, **28** zabawki, ozdoby choinkowe, **35** wyselekcjonowanie towarów na rzecz osób trzecich umożliwiające dogodny wybór i zakup tych towarów w sklepach lub hurtowniach z artykułami z branży jubilerskiej, ceramicznej, odzieżowej, meblarskiej, wystroju wnętrz, dzieł sztuki użytkowej i nieużytkowej.

(111) **205051** (220) 2006 03 14 (210) 307581  
(151) 2008 02 19 (441) 2006 06 26  
(732) COLLEGIUM THERAPEIA S.C. Lidia Kowalik, Marek Kittel, Wrocław, PL.

(540) COLLEGIUM THERAPEIA  
(510), (511) **05** produkty farmaceutyczne, środki sanitarne do celów medycznych, materiały stosowane w technice dentystycznej, materiały do wypełniania ubytków tkanek, środki odkażające i znieczulające, **10** aparatura i instrumenty medyczne, stomatologiczne i ortodontyczne stosowane w technice dentystycznej, protezy zębów, aparaty ortodontyczne, **16** wydawnictwa periodyczne i jednorazowe, **41** organizowanie kształcenia zawodowego oraz organizowanie szkoleń, sympozjów, kongresów i wystaw.

(111) **205052** (220) 2006 04 12 (210) 309438  
(151) 2007 12 03 (441) 2006 07 24  
(732) „M. W. Consulting” Małgorzata Joanna Wychowanic, Warszawa, PL.

(540) harmony of beauty  
(510), (511) **03** kosmetyki do pielęgnacji i upiększania urody skóry, włosów i paznokci, kosmetyki do makijażu i manicure, artykuły perfumeryjne, produkty do aromaterapii, kosmetyki do utrzymywania higieny osobistej, **05** kosmetyki o właściwościach leczniczych, leki stosowane w kosmetyce, żywność dietetyczna do celów medycznych, lecznicze suplementy pożywienia, lecznicze pasty do zębów i środki do utrzymywania zdrowia jamy ustnej, **35** usługi w zakresie organizowania i koordynowania działalności gospodarczej w celu zharmonizowania działań specjalistów różnych dyscyplin dla zrealizowania wspólnego celu, doradztwo personalne, usługi doboru zawodów metodami psychotechnicznymi, **39** usługi transportu osób i organizacji transportu osób, organizowanie podróży, **41** usługi w zakresie prowadzenia kursów, zajęć i treningów sportowych, propagowanie wiedzy o zdrowym stylu życia i metodach ogólnie rozumianego odmładzania i odnowy biologicznej, organizacja wykładów, szkoleń, imprez, konferencji, sympozjów, seminariów w zakresie krzewienia kultury fizycznej, wiedzy o zdrowym odżywianiu się, najbardziej optymalnych dla zdrowia i rewitalizujących metodach organizacji życia, usługi edukacji w zakresie stosowania metod osiągania wysokiego poziomu zdrowia psychicznego, rozumianego jako osiągnięcie optymalnych możliwości do spełniania ról społecznych i zawodowych, usługi w zakresie treningów psychogennych, nauki metod relaksacji, **42** usługi doradztwa w zakresie stylizacji ubioru zawodowe i niezawodowe, usługi projektantów i stylistów w zakresie mody, **44** usługi klinik medycznych oraz specjalistyczne porady i usługi lekarskie inwazyjne i nieinwazyjne, usługi medyczne w zakresie chirurgii plastycznej oraz stomatologii klasycznej i estetycznej, usługi w zakresie poradnictwa dietetycznego, usługi w zakresie fizjoterapii, fizykoterapii, hydroterapii, usługi masażu leczącego, estetycznego i relaksacyjnego, usługi specjalistów medycyny niekonwencjonalnej, aromaterapia, usługi salonów kosmetycznych, usługi wizażystów w zakresie, fryzjerstwa, makijażu i kosmetyki estetycznej, kreacji wyglądu, usługi w zakresie kosmetyki, usługi w zakresie manicure i pedicure, usługi w zakresie diagnostyki psychogennej, psychologii, psychoterapii i treningów psychoterapeutycznych prowadzonych metodami konwencjonalnymi i niekonwencjonalnymi, usługi domów wypoczynkowych, ośrodków świadczących usługi w zakresie odnowy biologicznej i farm urody, usługi organizacji za-

kwaterowania, usługi w zakresie wyżywienia osób metodami konwencjonalnymi i metodami dietetycznymi, treningi motywacyjne, usługi doradców o trenerów personalnych.

(111) **205053** (220) 2006 04 15 (210) 309602  
(151) 2008 04 18 (441) 2006 07 24  
(732) „SOBIK” Zakład Produkcyjny Spółka z ograniczoną odpowiedzialnością Spółka Komandytowa, Bielsko-Biała, PL.  
(540)



Kolor znaku: zielony, niebieski, czerwony, żółty, brązowy, biały, czarny

(531) 3.4.1, 3.4.2, 5.9.6, 5.9.15, 6.1.2, 11.7.1, 27.5.1, 29.1.15  
(510), (511) **29** produkty nabiałowe, masło, ser.

(111) **205054** (220) 2006 04 15 (210) 309604  
(151) 2008 04 18 (441) 2006 07 24  
(732) „SOBIK” Zakład Produkcyjny Spółka z ograniczoną odpowiedzialnością Spółka Komandytowa, Bielsko-Biała, PL.  
(540)



Kolor znaku: zielony, niebieski, czerwony, żółty, brązowy, biały, czarny

(531) 3.4.1, 3.4.2, 5.3.11, 5.7.1, 6.1.2, 11.7.1, 27.5.1, 29.1.15  
(510), (511) **29** produkty nabiałowe, masło, ser.

(111) **205055** (220) 2006 04 15 (210) 309605  
(151) 2008 04 18 (441) 2006 07 24  
(732) „SOBIK” Zakład Produkcyjny Spółka z ograniczoną odpowiedzialnością Spółka Komandytowa, Bielsko-Biała, PL.  
(540)



Kolor znaku: niebieski, zielony, żółty, brązowy, czerwony, biały, czarny

(531) 3.4.1, 3.4.2, 5.9.6, 6.1.2, 11.7.1, 27.5.1, 29.1.15  
(510), (511) **29** produkty nabiałowe, masło, ser.

(111) **205056** (220) 2006 04 15 (210) 309606  
(151) 2008 04 18 (441) 2006 07 24  
(732) „SOBIK” Zakład Produkcyjny Spółka z ograniczoną odpowiedzialnością Spółka Komandytowa, Bielsko-Biała, PL.



(540)



Kolor znaku: różowy, niebieski, czerwony, żółty, brązowy, biały, czarny, zielony

(531) 3.4.1, 3.4.2, 5.9.15, 6.1.2, 11.7.1, 27.5.1, 29.1.15  
(510), (511) **29** produkty nabiałowe, masło, ser.

(111) **205057** (220) 2006 04 15 (210) 309607  
(151) 2008 04 22 (441) 2006 07 24  
(732) „SOBIK” Zakład Produkcyjny Spółka z ograniczoną odpowiedzialnością Spółka Komandytowa, Bielsko-Biała, PL.  
(540)



Kolor znaku: żółty i odcienie, fioletowy, brązowy, czerwony, biały, czarny, niebieski

(531) 3.4.1, 3.4.2, 5.9.24, 6.1.2, 11.7.1, 27.5.1, 29.1.15  
(510), (511) **29** produkty nabiałowe, masło, ser.

(111) **205058** (220) 2006 04 15 (210) 309608  
(151) 2008 04 22 (441) 2006 07 24  
(732) „SOBIK” Zakład Produkcyjny Spółka z ograniczoną odpowiedzialnością Spółka Komandytowa, Bielsko-Biała, PL.  
(540)



Kolor znaku: żółty, fioletowy, brązowy, niebieski, zielony, czerwony, biały, czarny

(531) 3.4.1, 3.4.2, 5.9.6, 6.1.2, 11.7.1, 27.5.1, 29.1.15  
(510), (511) **29** produkty nabiałowe, masło, ser.

(111) **205059** (220) 2006 06 13 (210) 312017  
(151) 2008 03 17 (441) 2006 09 18  
(732) TARGI W KRAKOWIE Sp. z o.o., Kraków, PL.  
(540)



Kolor znaku: czarny, bordowy

(531) 26.1.1, 27.5.1, 29.1.12  
(510), (511) **35** organizowanie i obsługa międzynarodowych i krajowych imprez targowych i wystawienniczych w celach handlowych

i reklamowych, usługi reklamowe świadczone za pomocą radia, telewizji, prasy, internetu, doradztwo w zakresie prowadzenia działalności gospodarczej, zarządzanie i kierowanie w zakresie prowadzenia działalności gospodarczej, zgromadzenie na rzecz osób trzecich towarów i usług z nimi związanych pozwalające na ich swobodne oglądanie i kupowanie w sklepie i hurtowni, działalność agentów zajmujących się sprzedażą towarów różnego rodzaju, dystrybucja towarów przez internet, wynajmowanie powierzchni na cele reklamowe, publikowanie tekstów reklamowych, kojarzenie kontrahentów, pomoc w zawieraniu transakcji handlowych, badanie rynku i opinii publicznej, zarządzanie komputerowymi bazami danych, doradztwo specjalistyczne w zakresie prowadzenia działalności reklamowo-promocyjnej i wystawienniczej, gromadzenie i udostępnianie informacji.

(111) **205060** (220) 2006 06 26 (210) 312409  
(151) 2008 03 25 (441) 2006 10 02  
(732) SigmaKalon Deco Polska Sp. z o.o., Wrocław, PL.

(540) Dekoral Gold  
(510), (511) **02** farby, lakiery, emalie, pokosty, bejce, koloranty, środki zabezpieczające drewno, **19** materiały budowlane niemetalowe, **35** reklama towarów-ukazanie zalet towarów celem ich zakupu.

(111) **205061** (220) 2006 07 12 (210) 313098  
(151) 2008 02 20 (441) 2006 10 16  
(732) BI-ES POLSKA Spółka z o.o., Warszawa, PL.

(540) FELICIO ARMETTI

(510), (511) **03** wyroby perfumeryjne i toaletowe, perfumy, wody toaletowe, wody perfumowane, wody kolońskie, dezodoranty i środki przeciw poceniu, antyperspiranty, olejki eteryczne, olejki do kąpieli, sole kosmetyczne do kąpieli, mydła i płyny myjące, preparaty do kąpieli, kosmetyki, środki kosmetyczne, kremy, emulsje, płyny, żele, oliwki, pianki i balsamy do skóry, środki do pielęgnacji ciała, środki do mycia i pielęgnacji włosów, płyny i lotony do pielęgnacji włosów, odżywki, pianki, lakiery do włosów, środki do kosmetyki upiększającej i makijażu oraz demakijażu, środki do pielęgnacji i malowania ust, środki do pielęgnacji i malowania paznokci, lakiery do paznokci, środki do usuwania lakierów, środki do golenia i po goleniu, środki do depilacji, środki do higieny intymnej, środki do opalania i chroniące przed promieniowaniem ultrafioletowym, środki do samoopalania, pudry do makijażu, pudry po kąpieli, pudry higieniczne, środki do pielęgnacji zębów i jamy ustnej, środki do czyszczenia zębów, artykuły toaletowe, toaletowe środki sanitarne, wyroby chemii gospodarczej, preparaty i środki piorące, substancje stosowane w praniu, proszki do prania, detergenty, płyny do płukania tkanin, koncentraty proszków do prania, koncentraty płynów do płukania tkanin, środki do czyszczenia, polerowania, środki do szorowania, środki ścierne, mleczka do czyszczenia i polerowania, antystatyczne preparaty do celów domowych, pasty do podłogi i mebli, preparaty do czyszczenia, polerowania, renowacji i konserwacji mebli wykonanych z drewna, materiałów drewnopodobnych i tworzyw sztucznych, środki do zamaczania bielizny, preparaty do czyszczenia i trawienia, preparaty do usuwania kamienia kotłowego dla celów gospodarstw domowych, mydła do prania, mydła do żywienia koloru tkanin, środki wybielające stosowane w pralnictwie, środki do prania skóry, płyny do czyszczenia szkła, wywabiacze plam.

(111) **205062** (220) 2006 07 17 (210) 313264  
(151) 2008 02 21 (441) 2006 10 30  
(732) KAMIS-PRZYPRAWY S.A., Stefanowo, PL.  
(540)



Kolor znaku: zielony i odcienie, biały, brązowy i odcienie, żółty i odcienie, szary

(531) 5.11.1, 5.11.19, 7.5.1, 25.1.25, 26.1.2, 27.5.1, 29.1.15  
(510), (511) **29** zupy gotowe, mrożone i w proszku.

(111) **205063** (220) 2006 07 17 (210) 313265  
 (151) 2008 02 21 (441) 2006 10 30  
 (732) KAMIS-PRZYPRAWY S.A., Stefanowo, PL.  
 (540)



Kolor znaku: zielony i odcienie, biały, brązowy i odcienie, żółty i odcienie  
 (531) 7.1.24, 25.1.25, 26.1.2, 27.5.1, 29.1.14  
 (510), (511) **30** puddingi gotowe, mrożone i w proszku.

(111) **205064** (220) 2006 07 17 (210) 313266  
 (151) 2008 02 21 (441) 2006 10 30  
 (732) KAMIS-PRZYPRAWY S.A., Stefanowo, PL.  
 (540)



Kolor znaku: zielony i odcienie, biały, niebieski i odcienie, żółty i odcienie, szary  
 (531) 7.1.24, 25.1.25, 26.1.2, 27.5.1, 29.1.15  
 (510), (511) **30** dania na bazie ryżu gotowe, mrożone i w proszku.

(111) **205065** (220) 2006 07 18 (210) 313350  
 (151) 2008 05 09 (441) 2006 10 30  
 (732) „Dębowa Polska” Spółka Jawna Jerzy Markiewicz-Leszek Markiewicz, Siedlec, PL.  
 (540)



Kolor znaku: złoty, czarny, biały  
 (531) 5.1.3, 5.1.5, 26.11.2, 27.5.1, 29.1.13  
 (510), (511) **33** wódka.

(111) **205066** (220) 2006 07 31 (210) 313802  
 (151) 2008 05 15 (441) 2006 11 13  
 (732) ARTMAN Spółka Akcyjna, Kraków, PL.

(540)

Rotate 180°

(531) 26.13.25, 27.5.1  
 (510), (511) **18** plecaki, torby, paski, portfele, portmonetki, **25** bielizna, obuwie, nakrycia głowy, daszki do czapek, odzież plażowa, przeciwdeszczowa, odzież ze skóry i imitacji skóry, odzież sportowa i młodzieżowa, kurtki, paski, **35** zgrupowanie na rzecz osób trzecich różnych towarów i usług pozwalających nabywcy wygodnie je oglądać i kupować w hurtowni i sklepach z artykułami odzieżowymi i obuwiem.

(111) **205067** (220) 2006 07 31 (210) 313803  
 (151) 2008 05 15 (441) 2006 11 13  
 (732) ARTMAN Spółka Akcyjna, Kraków, PL.  
 (540)

house Rotate 180°

(531) 26.13.25, 27.5.1  
 (510), (511) **18** plecaki, torby, paski, portfele, portmonetki, **25** bielizna, obuwie, nakrycia głowy, daszki do czapek, odzież plażowa, przeciwdeszczowa, odzież ze skóry i imitacji skóry, odzież sportowa i młodzieżowa, kurtki, paski, **35** zgrupowanie na rzecz osób trzecich różnych towarów i usług pozwalających nabywcy wygodnie je oglądać i kupować w hurtowni i sklepach z artykułami odzieżowymi i obuwiem.

(111) **205068** (220) 2006 08 06 (210) 314050  
 (151) 2008 02 25 (441) 2006 11 13  
 (732) „SAVIMA” Robert Jan Jachym, Szarów, PL.  
 (540)

Savima

Kolor znaku: niebieski

(531) 27.5.1, 29.1.4  
 (510), (511) **35** zgromadzenie na rzecz osób trzecich towarów i usług z nimi związanych pozwalające nabywcy na ich swobodne oglądanie i kupowanie w sklepie lub hurtowni z lekami, artykułami farmaceutycznymi, medycznymi, ortopedycznymi, kosmetykami, artykułami toaletowymi, także w ramach sklepu internetowego, usługi reklamowe, usługi przedstawicielstwa firm zajmujących się analizą kliniczną i firm farmaceutycznych, akcje promowania zdrowia i działań prozdrowotnych, usługi doradztwa, tworzenia, organizacji i zarządzania działalnością dotyczącą opieki zdrowotnej i klinik medycznych-jako marketing i zarządzanie, **38** usługi w zakresie przekazywania za pomocą Internetu informacji medycznych tekstowych i obrazowych oraz dotyczących sprzedaży leków, artykułów farmaceutycznych, medycznych, ortopedycznych, kosmetyków oraz artykułów toaletowych, **41** usługi kształcenia, edukacja w zakresie profilaktyki zdrowotnej, produkcja filmów i innych materiałów o tematyce medycznej, organizowanie szkoleń i konferencji, usługi organizowania rekreacji oraz usługi szkół rodzenia i salonów fitness, **42** prace badawczo-rozwojowe w dziedzinie nauk chemicznych, biologicznych i środowiska naturalnego, psychologii, socjologii i pedagogiki, usługi sporządzania opinii, ekspertyz i analiz w zakresie badań chemicznych, biologicznych i bakteriologicznych, **44** usługi ochrony zdrowia ludzkiego wynikające z praktyki lekarskiej, działalności pielęgniarek i położnych, a także usług szpitalnych oraz usług fizyoterapeutów i usług w zakresie optometrii, hydroterapii, masażu leczniczego, terapii ruchowej, terapii logopedycznej, homeopatii, akupunktury, usługi opieki zdrowotnej, poradnie psychologiczno-pedagogiczne, opieka wychowawcza i społeczna, wynajem maszyn i urządzeń medycznych, usługi salonów kosmetycznych, prace badawczo-rozwo-

jowe w dziedzinie nauk medycznych i farmacji, usługi sporządzania opinii, ekspertyz i analiz w zakresie nauk medycznych i farmacji.

(111) **205069** (220) 2006 08 21 (210) 314591  
 (151) 2008 03 04 (441) 2006 11 27  
 (732) Krajowa Izba Gospodarki Morskiej, Gdynia, PL.  
 (540)



Kolor znaku: niebieski, żółty

(531) 3.9.1, 27.5.1, 29.1.12  
 (510), (511) **35** doradztwo specjalistyczne w sprawach działalności gospodarczej, doradztwo w zakresie organizowania i prowadzenia działalności gospodarczej, doradztwo w zakresie zarządzania personalnego, doradztwo w zakresie organizacji i zarządzania w działalności gospodarczej, działalność handlowa, informacja handlowa, pozyskiwanie i systematyzacja danych do komputerowej bazy danych, obróbka tekstów, ogłoszenia reklamowe, przeprowadzanie sondaży, pomoc w prowadzeniu działalności gospodarczej, pomoc w zakresie zarządzania, pozyskiwanie informacji o działalności gospodarczej, określanie prognoz ekonomicznych, promocja sprzedaży dla osób trzecich, rozpowszechnianie materiałów reklamowych osób trzecich, reklama osób trzecich za pośrednictwem sieci komputerowej, wynajmowanie powierzchni na cele reklamowe, uaktualnianie materiału reklamowego, publikowanie tekstów reklamowych osób trzecich, wypożyczanie materiału reklamowego, rozpowszechnianie ogłoszeń reklamowych, reklamy prasowe, radiowe i telewizyjne osób trzecich, usługi badania rynku, organizowanie targów w celach handlowych lub reklamowych, wynajmowanie miejsc na umieszczenie ogłoszeń lub reklam, organizacja wystaw w celach handlowych lub reklamowych, zarządzanie zbiorami informatycznymi, **41** usługi klubowe, organizowanie, prowadzenie i obsługa: konferencji, kongresów, seminariów, sympozjów, zjazdów, spotkań integracyjnych, prowadzenie kursów korespondencyjnych, publikowanie książek, publikowanie tekstów innych niż reklamowe, organizowanie konkursów edukacyjnych lub rozrywkowych, organizowanie przyjęć i balów, organizowanie wystaw z dziedziny kultury lub edukacji, montaż programów radiowych i telewizyjnych, usługi reporterskie.

(111) **205070** (220) 2006 09 04 (210) 315103  
 (151) 2008 03 04 (441) 2006 12 11  
 (732) Adam Nowacki, Częstochowa, PL.  
 (540)



Kolor znaku: czerwony, czarny

(531) 26.4.1, 27.5.1, 29.1.1, 29.1.8  
 (510), (511) **20** ramy do obrazów, listwy do produkcji ram do obrazów, meble, **35** prowadzenie sklepu z ramami do obrazów, dziełami sztuki, listwami do produkcji ram do obrazów, meblami, **40** oprawa dzieł sztuki.

(111) **205071** (220) 2006 12 18 (210) 319166  
 (151) 2008 05 06 (441) 2007 04 02  
 (732) Przedsiębiorstwo Produkcyjno-Handlowo-Usługowe „SERPOL” Gubała & Gubała Spółka Jawna, Kraków, PL.  
 (540) MASŁO OCZKO  
 (510), (511) **29** wyroby z mleka, masło.

(111) **205072** (220) 2006 12 18 (210) 319168  
 (151) 2008 05 06 (441) 2007 04 02

(732) Przedsiębiorstwo Produkcyjno-Handlowo-Usługowe „SERPOL” Gubała & Gubała Spółka Jawna, Kraków, PL.  
 (540)



Kolor znaku: granatowy, czerwony, żółty, biały, niebieski

(531) 8.3.1, 19.9.1, 26.4.2, 27.5.1, 29.1.15  
 (510), (511) **29** wyroby z mleka, masło.

(111) **205073** (220) 2006 12 19 (210) 319287  
 (151) 2008 04 08 (441) 2007 04 02  
 (732) „AGROLOK” Spółka z o.o., Golub-Dobrzyń, PL.  
 (540)



Kolor znaku: czerwony, żółty

(531) 1.3.2, 27.5.1, 29.1.12  
 (510), (511) **01** komposty, nawozy rolnicze, **05** środki grzybobójcze, **09** środki chwastobójcze, **09** środki owadobójcze, **09** środki dezynfekcyjne, **22** sznurki, worki, **31** pasze dla zwierząt, komponenty do wyrobu pasz, śrut, mączki zwierzęce, nasiona roślin rolniczych.

(111) **205074** (220) 2006 12 21 (210) 319403  
 (151) 2008 03 25 (441) 2007 04 02  
 (732) Zakłady Przemysłu Cukierniczego Mieszko S.A., Warszawa, PL.  
 (540) ZOZOLE HELLO ŻELO  
 (510), (511) **30** kawa, herbata, kakao, cukier, ryż, tapioka, sago, kawa nienaturalna, mąka i produkty zbożowe, chleb, wyroby cukiernicze i słodczyce, lody, miód, melasa (syropy), drożdże, proszek do pieczenia, sól, musztarda, ocet, sosy (przyprawy), przyprawy, lód.

(111) **205075** (220) 2006 05 19 (210) 310953  
 (151) 2008 01 24 (441) 2006 08 21  
 (732) KBC TOWARZYSTWO FUNDUSZY INWESTYCYJNYCH S.A., Warszawa, PL.  
 (540) KBC PAPIERÓW DŁUŻNYCH FUNDUSZ INWESTYCYJNY OTWARTY

(510), (511) **16** materiały reklamowe (plakaty, druki, broszury, ulotki reklamowe papierowe lub z kartonu umieszczane na tablicach ogłoszeniowych lub stelażach ekspozycyjnych), materiały fotograficzne, obwoluty dokumentów, okładki papierowe, segregatory, koperty, artykuły biurowe i materiały piśmiennicze: papier, tektura i wyroby z tych materiałów nie ujęte w innych klasach, kalendarze, notatniki, notesy podręczne, ołówki automatyczne, długopisy, artykuły papiernicze, pióra, sprzęt biurowy (z wyjątkiem mebli), materiały promocyjne (kubki, parasole, kalkulatory), materiały szkoleniowe i instruktażowe, **35** reklama, zarządzanie w działalności handlowej, administrowanie działalności handlowej, prace biurowe: tworzenie i dystrybucja materiałów reklamowych (np. plakatów, druków, broszur, ulotek reklamowych, materiałów piśmienniczych, prospektów, statutow), materiały reklamowe (uaktualnianie), reklama za pośrednictwem sieci komputerowej, reklamy prasowe, reklamy radiowe, reklamy telewizyjne, usługi w zakresie rozpowszechniania ogłoszeń reklamowych, usługi w zakresie badania rynku i opinii publicznej, **36** ubezpieczenia, działalność finansowa, działalność monetarna: tworzenie funduszy inwestycyjnych, zarządzanie funduszami inwestycyjnymi, reprezentowanie funduszy inwestycyjnych, działalność finansowa, doradztwo w sprawach finansowych, doradztwo w zakresie obrotu papierami wartościowymi, doradztwo w zakresie funduszy inwestycyjnych, pośrednictwo w zbywaniu i odkupywaniu jednostek uczestnictwa funduszy inwestycyjnych utworzonych przez inne towarzystwa lub tytułów uczestnictwa funduszy zagranicznych,

pełnienie funkcji przedstawiciela funduszy zagranicznych, dystrybucja funduszy inwestycyjnych, inwestowanie na rynku kapitałowym, zarządzanie zbiorczym portfelem papierów wartościowych na zlecenie, zarządzanie aktywami na zlecenie, badanie rynku w sektorze finansowo-inwestycyjnym.

(111) **205076** (220) 2001 12 04 (210) 312274  
 (151) 2008 01 10 (441) 2007 10 29  
 (732) „LIDER'S-K.G.” Spółka z ograniczoną odpowiedzialnością, Wołomin, PL.  
 (540) SZKOLNE LIDER'S-K.G. (510), (511) **30** ciastka.

(111) **205077** (220) 2006 09 07 (210) 315240  
 (151) 2008 02 25 (441) 2006 12 11  
 (732) LINK4 Towarzystwo Ubezpieczeń Spółka Akcyjna, Warszawa, PL.  
 (540)



Kolor znaku: pomarańczowy  
 (531) 24.17.4, 26.1.1, 27.5.1, 29.1.1  
 (510), (511) **36** usługi finansowe, usługi ubezpieczeniowe, usługi ubezpieczeniowe z dostępem bezpośrednim przez Internet, doradztwo w sprawach ubezpieczeniowych i finansowych, informacja o ubezpieczeniach, pośrednictwo ubezpieczeniowe.

(111) **205078** (220) 2006 09 07 (210) 315246  
 (151) 2008 02 25 (441) 2006 12 11  
 (732) LINK4 Towarzystwo Ubezpieczeń Spółka Akcyjna, Warszawa, PL.  
 (540)



Kolor znaku: pomarańczowy  
 (531) 10.3.10, 26.1.1, 27.5.1, 29.1.1  
 (510), (511) **36** usługi finansowe, usługi ubezpieczeniowe, usługi ubezpieczeniowe z dostępem bezpośrednim przez Internet, doradztwo w sprawach ubezpieczeniowych i finansowych, informacja o ubezpieczeniach, pośrednictwo ubezpieczeniowe.

(111) **205079** (220) 2006 09 14 (210) 315477  
 (151) 2008 04 25 (441) 2006 12 27  
 (732) „A I B” Ślącza, Szpura, Dytko spółka jawna, Knurów, PL.  
 (540)



Kolor znaku: niebieski, biały, szary  
 (531) 9.1.10, 26.1.5, 27.5.1, 29.1.13  
 (510), (511) **17** półprodukty w postaci pianki lub folii z tworzyw sztucznych, folie z tworzyw sztucznych nie do pakowania, guma surowa lub półprzetworzona, materiały, taśmy, tkaniny i zaprawy izolacyjne dla budownictwa, samoprzylepne taśmy izolacyjne dla stolarki otworowej drzwiowej i okiennej do zastosowań w budownictwie, taśmy dylatacyjne i rozprężne paroprzepuszczalne i paroszczelne, piany poliuretanowe samorozprężne do zastosowań w budownictwie, materiały izolacyjne dla stolarki okiennej i drzwiowej we wstęgach, **35** usługi w zakresie sprzedaży hurtowej i detalicznej: półproduktów w postaci pianki lub folii z tworzyw sztucznych, folii z tworzyw

sztucznych nie do pakowania, gumy surowej lub półprzetworzonej, materiałów, taśm, tkanin i zapraw izolacyjnych dla budownictwa, samoprzylepnych taśm izolacyjnych dla stolarki otworowej drzwiowej i okiennej do zastosowań w budownictwie, taśm dylatacyjnych i rozprężnych paroprzepuszczalnych i paroszczelnych, pian poliuretanowych samorozprężnych do zastosowań w budownictwie, materiałów izolacyjnych dla stolarki okiennej i drzwiowej we wstęgach.

(111) **205080** (220) 2006 09 25 (210) 315862  
 (151) 2008 02 18 (441) 2007 01 08  
 (732) Grzegorz Bińkowski, Łódź, PL.  
 (540)



Kolor znaku: czerwony, czarny  
 (531) 26.1.2, 27.5.1, 29.1.12  
 (510), (511) **25** odzież gotowa, swetry, spodnie, koszule, podkoszulki, kurtki.

(111) **205081** (220) 2006 09 18 (210) 315637  
 (151) 2008 02 26 (441) 2006 12 27  
 (732) Deutsche Bank Aktiengesellschaft, Frankfurt am Main, DE.  
 (540)

db kredyt

(531) 27.5.1  
 (510), (511) **09** komputery i sprzęt przetwarzający dane, magnetyczne nośniki danych, płyty (dyski) z nagraniami, programy komputerowe, systemy komputerowe, systemy komputerowe służące do przeprowadzania transakcji finansowych, w tym bankowych i kredytowych, urządzenia i maszyny do liczenia pieniędzy i bankomaty, publikacje elektroniczne, urządzenia i przyrządy elektryczne i elektroniczne, maszyny liczące, urządzenia do nagrywania, transmisji, reprodukcji danych, dźwięku lub obrazu, **16** publikacje, gazety, czasopisma, druki, materiały drukowane, materiały szkoleniowe i instruktażowe, materiały piśmienne, papier, tektura i wyroby z papieru i tektury, maszyny do pisania i sprzęt biurowy, **35** reklama, promocja, marketing, zarządzanie w działalności handlowej, administrowanie działalności handlowej, prace biurowe, zarządzanie bazami danych i zbiorami informatycznymi, informacja i doradztwo w zakresie wyżej wymienionych usług, **36** działalność finansowa, usługi bankowe, usługi kredytowe, usługi ubezpieczeniowe, majątek nieruchomy, doradztwo i pośrednictwo w zakresie wyżej wymienionych usług oraz informacja o tych usługach, **38** usługi telekomunikacyjne oraz usługi związane z przekazywaniem danych za pośrednictwem środków komunikacji elektronicznej, elektroniczne serwisy informacyjne, informacja o powyższych usługach, **42** programowanie komputerowe, projektowanie i rozwój komputerowego sprzętu i oprogramowania, doradztwo prawne, informacja o powyższych usługach.

(111) **205082** (220) 2006 09 18 (210) 315638  
 (151) 2008 02 26 (441) 2006 12 27  
 (732) Deutsche Bank Aktiengesellschaft, Frankfurt am Main, DE.  
 (540)



(531) 17.1.1, 17.1.9, 27.5.1  
 (510), (511) **09** komputery i sprzęt przetwarzający dane, magnetyczne nośniki danych, płyty (dyski) z nagraniami, programy komputerowe, systemy komputerowe, systemy komputerowe służące do przeprowadzania transakcji finansowych, w tym bankowych i kredytowych, urządzenia i maszyny do liczenia pieniędzy i bankomaty, publikacje elektroniczne, urządzenia i przyrządy elektryczne i elektroniczne, maszyny liczące, urządzenia do nagrywania, trans-

misji, reprodukcji danych, dźwięku lub obrazu, **16** publikacje, gazety, czasopisma, druki, materiały drukowane, materiały szkoleniowe i inżynierskie, materiały piśmienne, papier, tektura i wyroby z papieru i tektury, maszyny do pisania i sprzęt biurowy, **35** reklama, promocja, marketing, zarządzanie w działalności handlowej, administrowanie działalności handlowej, prace biurowe, zarządzanie bazami danych i zbiorami informatycznymi, informacja i doradztwo w zakresie wyżej wymienionych usług, **36** działalność finansowa, usługi bankowe, usługi kredytowe, usługi ubezpieczeniowe, majątek nieruchomy, doradztwo i pośrednictwo w zakresie wyżej wymienionych usług oraz informacja o tych usługach, **38** usługi telekomunikacyjne oraz usługi związane z przekazywaniem danych za pośrednictwem środków komunikacji elektronicznej, elektroniczne serwisy informacyjne, informacja o powyższych usługach, **42** programowanie komputerowe, projektowanie i rozwój komputerowego sprzętu i oprogramowania, doradztwo prawne, informacja o powyższych usługach.

(111) **205083** (220) 2006 09 29 (210) 316085  
 (151) 2008 03 05 (441) 2007 01 08  
 (732) Wm. Wrigley Jr. Company, Chicago, US.  
 (540)

LIFE SAVERS

(531) 26.13.25, 27.5.1  
 (510), (511) **30** słodycze, w tym guma do żucia, guma balonowa, cukierki i miętówki.

(111) **205084** (220) 2006 10 03 (210) 316173  
 (151) 2008 04 14 (441) 2007 01 08  
 (732) „MARTEKS” Spółka z o.o., Kraków, PL.  
 (540)



Kolor znaku: zielony, biały  
 (531) 2.1.4, 9.1.10, 25.1.25, 27.5.1, 29.1.12  
 (510), (511) **29** wyroby z mleka, sery.

(111) **205085** (220) 2006 10 09 (210) 316418  
 (151) 2008 02 20 (441) 2007 01 22  
 (732) SigmaKalon Deco Polska Sp. z o.o., Wrocław, PL.  
 (540) włoska oliwka

(510), (511) **02** farby, lakiery, emalie, pokosty, bejce, koloranty, środki zabezpieczające drewno, **19** materiały budowlane niemetalowe, **35** reklama towarów-ukazanie zalet towarów celem ich zakupu.

(111) **205086** (220) 2006 10 10 (210) 316496  
 (151) 2008 02 22 (441) 2007 01 22  
 (732) HORTEX HOLDING S.A., Warszawa, PL.  
 (540)



Kolor znaku: niebieski, granatowy i jego odcienie, czerwony, zielony i jego odcienie, biały, czarny  
 (531) 1.1.1, 5.9.17, 11.3.2, 19.3.3, 26.2.1, 27.5.1, 29.1.15

(510), (511) **32** napoje bezalkoholowe, soki, napoje i nektary owocowe, warzywne i owocowo-warzywne, zagęszczone soki owocowe i warzywne, soki przecierowe owocowe i warzywne, owocowo-warzywne, soki i napoje o obniżonej wartości energetycznej, owocowe, warzywne i owocowo-warzywne soki i napoje wzbogacone witaminami i/lub wapniem, sorbety, syropy i preparaty do sporządzania napojów, esencje do napojów, ekstrakty do napojów.

(111) **205087** (220) 2006 10 11 (210) 316519  
 (151) 2008 03 19 (441) 2007 01 22  
 (732) „JAKO” Sp. z o.o., Kokanin 44, PL.  
 (540)



Kolor znaku: biały, czarny, szary, czerwony, pomarańczowy, złoty  
 (531) 3.4.7, 5.7.2, 5.11.1, 5.11.15, 24.1.5, 24.1.9, 26.1.2, 27.5.1, 29.1.15  
 (510), (511) **32** piwo, **39** usługi w zakresie napełniania i pakowania piwa.

(111) **205088** (220) 2006 10 16 (210) 316701  
 (151) 2008 02 27 (441) 2007 01 22  
 (732) Międzynarodowe Targi Poznańskie Spółka z o.o., Poznań, PL.  
 (540) PARK TECHNIKI KOMUNALNEJ

(510), (511) **35** organizacja wystaw w celach handlowych lub reklamowych, **41** organizacja wystaw w celach związanych z kulturą lub edukacją.

(111) **205089** (220) 2006 10 16 (210) 316703  
 (151) 2008 02 27 (441) 2007 01 22  
 (732) Międzynarodowe Targi Poznańskie Spółka z o.o., Poznań, PL.  
 (540) ROLTECHNIKA Wystawa Maszyn i Urządzeń Rolniczych

(510), (511) **35** organizacja wystaw w celach handlowych lub reklamowych, **41** organizacja wystaw w celach związanych z kulturą lub edukacją.

(111) **205090** (220) 2006 10 16 (210) 316704  
 (151) 2008 02 27 (441) 2007 01 22  
 (732) Międzynarodowe Targi Poznańskie Spółka z o.o., Poznań, PL.  
 (540) SALON NAUKA DLA ŚRODOWISKA

(510), (511) **35** organizacja wystaw w celach handlowych lub reklamowych, **41** organizacja wystaw w celach związanych z kulturą lub edukacją.

(111) **205091** (220) 2006 10 16 (210) 316705  
 (151) 2008 02 27 (441) 2007 01 22  
 (732) Międzynarodowe Targi Poznańskie Spółka z o.o., Poznań, PL.  
 (540) FARMA Międzynarodowe Targi Hodowli, Ogrodnictwa i Rozwoju Obszarów Wiejskich

(510), (511) **35** organizacja wystaw w celach handlowych lub reklamowych, **41** organizacja wystaw w celach związanych z kulturą lub edukacją.

(111) **205092** (220) 2006 10 16 (210) 316706  
 (151) 2008 02 27 (441) 2007 01 22  
 (732) Międzynarodowe Targi Poznańskie Spółka z o.o., Poznań, PL.  
 (540) GARDENIA Targi Ogrodnicze

(510), (511) **35** organizacja wystaw w celach handlowych lub reklamowych, **41** organizacja wystaw w celach związanych z kulturą lub edukacją.

(111) **205093** (220) 2006 10 16 (210) 316707  
 (151) 2008 02 27 (441) 2007 01 22  
 (732) Międzynarodowe Targi Poznańskie Spółka z o.o., Poznań, PL.  
 (540) AGROPREMIERY  
 (510), (511) **35** organizacja wystaw w celach handlowych lub reklamowych, **41** organizacja wystaw w celach związanych z kulturą lub edukacją.

(111) **205094** (220) 2006 10 16 (210) 316708  
 (151) 2008 02 27 (441) 2007 01 22  
 (732) Międzynarodowe Targi Poznańskie Spółka z o.o., Poznań, PL.  
 (540) AGRO-PREMIERY  
 (510), (511) **35** organizacja wystaw w celach handlowych lub reklamowych, **41** organizacja wystaw w celach związanych z kulturą lub edukacją.

(111) **205095** (220) 2006 10 16 (210) 316709  
 (151) 2008 02 27 (441) 2007 01 22  
 (732) Międzynarodowe Targi Poznańskie Spółka z o.o., Poznań, PL.  
 (540) POLAGRAAGRO-PREMIERY Międzynarodowe Targi Mechanizacji Rolnictwa  
 (510), (511) **35** organizacja wystaw w celach handlowych lub reklamowych, **41** organizacja wystaw w celach związanych z kulturą lub edukacją.

(111) **205096** (220) 2006 10 16 (210) 316741  
 (151) 2008 05 15 (441) 2007 01 22  
 (732) Firma Handlowa „KABIS” Bożena Kędziora, Łuszczów Pierwszy, PL.  
 (540)



Kolor znaku: niebieski, żółty, czarny  
 (531) 9.1.21, 27.5.1, 29.1.13  
 (510), (511) **27** dywany, wykładziny.

(111) **205097** (220) 2006 10 19 (210) 316952  
 (151) 2008 03 05 (441) 2007 01 22  
 (732) VIK Grażyna Piekutowska, Warszawa, PL.  
 (540)



Kolor znaku: biały, czarny, czerwony, zielony, szary  
 (531) 23.3.1, 23.3.2, 26.1.1, 26.1.5, 27.1.6, 27.5.1, 29.1.15  
 (510), (511) **16** książki-seria wydawnicza.

(111) **205098** (220) 2006 10 24 (210) 317152  
 (151) 2008 03 19 (441) 2007 02 05  
 (732) ART Analitica s.c. Grzegorz Celichowski, Krzysztof Gawroński, Łódź, PL.  
 (540)



Kolor znaku: pomarańczowy, żółty, biały  
 (531) 5.3.11, 26.1.2, 27.5.1, 29.1.13

(510), (511) **03** chemia gospodarcza, zapachy łazienkowe, zapachy do zmywarek, detergenty, środki perfumeryjne, olejki eteryczne, kosmetyki, mleczka, antyperspiranty, preparaty antystatyczne do celów domowych, olejki aromatyczne, olejek bergamotowy, olej jaśminowy, woda Javelle, saszetki zapachowe do bielizny, zapachy do samochodu, odświeżacze powietrza, wyroby perfumeryjne, kandydła, preparaty kosmetyczne do kąpieli, woda kolońska, maseczki, sole do kąpieli do celów innych niż lecznicze, środki do prania i płukania, zestawy kosmetyczne, ekstrakty z kwiatów do przemysłu perfumeryjnego, kwiaty jako baza do perfum, woda lawendowa, olej lawendowy, mydła, mieszaniny zapachowe, esencje miętowe, mięta do wyrobów perfumeryjnych, mydło migdałowe, mleczko migdałowe do celów kosmetycznych, olejek migdałowy, olejek różany, preparaty do mycia, olejki do celów kosmetycznych i perfumeryjnych, pasty do obuwia, produkty perfumeryjne, środki do zmiękczenia tkanin, **11** dozowniki na środki dezynfekujące w toaletach.

(111) **205099** (220) 2006 10 28 (210) 317334  
 (151) 2008 04 15 (441) 2007 02 05  
 (732) Zakłady Przemysłu Cukierniczego MIESZKO Spółka Akcyjna, Warszawa, PL.  
 (540)



Kolor znaku: biały, żółty, pomarańczowy, czerwony, brązowy, zielony  
 (531) 5.7.11, 8.1.22, 24.9.2, 25.1.15, 27.5.1, 29.1.15  
 (510), (511) **30** wyroby cukiernicze i słodczyce.

(111) **205100** (220) 2006 10 28 (210) 317335  
 (151) 2008 04 15 (441) 2007 02 05  
 (732) Zakłady Przemysłu Cukierniczego MIESZKO Spółka Akcyjna, Warszawa, PL.  
 (540)



Kolor znaku: pomarańczowy, biały, czerwony, beżowy  
 (531) 8.1.22, 24.9.2, 25.1.15, 25.7.17, 27.5.1, 29.1.14  
 (510), (511) **30** kawa, herbata, kakao, kawa nienaturalna, wyroby cukiernicze i słodczyce, lody.

(111) **205101** (220) 2006 10 31 (210) 317407  
 (151) 2008 04 15 (441) 2007 02 05  
 (732) P.P.U.H.-"W-Z" Zbigniew Wójciga, Jaworzno, PL.  
 (540)



Kolor znaku: szary i odcienie, czerwony i odcienie  
 (531) 27.5.1, 29.1.13  
 (510), (511) **07** elementy układu wydechowego samochodowe i motocyklowe, **12** części składowe samochodów i motocykli.

(111) **205102** (220) 2006 11 02 (210) 317471  
 (151) 2008 04 02 (441) 2007 02 05  
 (732) TELECOM PARTNERS Sp. z o.o., Warszawa, PL.  
 (540)



Kolor znaku: pomarańczowy, czarny, biały  
 (531) 27.5.1, 29.1.13  
 (510), (511) **14** biżuteria komórkowa.

(111) **205103** (220) 2006 11 06 (210) 317605  
 (151) 2008 04 30 (441) 2007 02 19  
 (732) EUROPAL Spółka z ograniczoną odpowiedzialnością,  
 Warszawa, PL.  
 (540)



(531) 24.3.7, 24.3.18, 26.1.1, 26.2.7, 26.4.3, 26.11.1, 26.11.12, 26.15.11,  
 27.5.1  
 (510), (511) **20** niemetalowe palety transportowe i załadowniczo-  
 -wyładownicze, **37** usługi regeneracja i naprawa palet, **39** usługi or-  
 ganizacji przewożenia ładunków, wynajmowania pojazdów, wynaj-  
 mowania magazynów, dystrybucji towarów i przesyłek, informacja  
 o składowaniu i transporcie, wypożyczanie konstrukcji przenośnych  
 do składowania i transportu, wypożyczanie palet.

(111) **205104** (220) 2006 11 06 (210) 317610  
 (151) 2008 04 30 (441) 2007 02 19  
 (732) STADA Arzneimittel AG, Bad Vilbel, DE.  
 (540) STADARISP  
 (510), (511) **05** produkty farmaceutyczne i weterynaryjne, produkty  
 sanitarne do celów medycznych, substancje dietetyczne do celów  
 medycznych, żywność dla niemowląt, plastry, materiały opatrunko-  
 we, materiały do plombowania zębów, woski dentystyczne, środki  
 odkażające, środki do zwalczania robactwa, fungicydy, herbicydy.

(111) **205105** (220) 2006 11 07 (210) 317700  
 (151) 2008 03 19 (441) 2007 02 19  
 (732) TARGI W KRAKOWIE Sp. z o.o., Kraków, PL.  
 (540) eurobiotech

(510), (511) **35** organizowanie i obsługa międzynarodowych i kra-  
 jowych imprez targowych i wystawienniczych w tym w celach han-  
 dlowych i reklamowych, usługi reklamowe świadczone za pomocą  
 radia, telewizji, prasy, Internetu, doradztwo w zakresie prowadzenia  
 działalności gospodarczej, zarządzanie i kierowanie w zakresie pro-  
 wadzenia działalności gospodarczej, zgromadzenie na rzecz osób  
 trzecich towarów pozwalające na ich swobodne oglądanie i kupowa-  
 nie w sklepie, hurtowni i w sklepie internetowym z artykułami spo-  
 żywczymi i przemysłowymi, usługi agentów w zakresie sprzedaży ar-  
 tykułów spożywczych i przemysłowych, wynajmowanie powierzchni  
 na cele reklamowe, publikowanie tekstów reklamowych, kojarzenie  
 kontrahentów, pomoc w zawieraniu transakcji handlowych, badanie  
 rynku i opinii publicznej, zarządzanie komputerowymi bazami da-  
 nych, doradztwo specjalistyczne w zakresie prowadzenia działalno-  
 ści reklamowo-promocyjnej i wystawienniczej, gromadzenie i udo-  
 stępnianie informacji.

(111) **205106** (220) 2006 11 07 (210) 317701  
 (151) 2008 03 19 (441) 2007 02 19

(732) TARGI W KRAKOWIE Sp. z o.o., Kraków, PL.  
 (540) euroweld  
 (510), (511) **35** organizowanie i obsługa międzynarodowych i kra-  
 jowych imprez targowych i wystawienniczych w tym w celach han-  
 dlowych i reklamowych, usługi reklamowe świadczone za pomocą  
 radia, telewizji, prasy, Internetu, doradztwo w zakresie prowadzenia  
 działalności gospodarczej, zarządzanie i kierowanie w zakresie pro-  
 wadzenia działalności gospodarczej, zgromadzenie na rzecz osób  
 trzecich towarów pozwalające na ich swobodne oglądanie i kupowa-  
 nie w sklepie, hurtowni i w sklepie internetowym z artykułami spo-  
 żywczymi i przemysłowymi, usługi agentów w zakresie sprzedaży ar-  
 tykułów spożywczych i przemysłowych, wynajmowanie powierzchni  
 na cele reklamowe, publikowanie tekstów reklamowych, kojarzenie  
 kontrahentów, pomoc w zawieraniu transakcji handlowych, badanie  
 rynku i opinii publicznej, zarządzanie komputerowymi bazami da-  
 nych, doradztwo specjalistyczne w zakresie prowadzenia działalno-  
 ści reklamowo-promocyjnej i wystawienniczej, gromadzenie i udo-  
 stępnianie informacji.

(111) **205107** (220) 2006 11 08 (210) 317702  
 (151) 2008 02 22 (441) 2007 02 19  
 (732) Rehabilitacyjne Szpitalne Medyczne Urządzenia Produkcja-  
 -Usługi-Handel Waldemar Cieślak, Warszawa, PL.  
 (540)



Kolor znaku: żółty, niebieski  
 (531) 2.1.1, 9.1.23, 27.5.1, 29.1.12  
 (510), (511) **10** artykuły ortopedyczne, **16** drukowane materiały szko-  
 leniowe, **41** nauczanie, **42** badania naukowe, **44** usługi medyczne.

(111) **205108** (220) 2006 11 13 (210) 317871  
 (151) 2008 02 22 (441) 2007 02 19  
 (732) Kowalski & Partner Spółka z o.o., Karpacz, PL.  
 (540) amber SPA line

(510), (511) **03** kosmetyki naturalne na bazie bursztynu, **35** reklama  
 i usługi marketingowe, **44** odnowa biologiczna, usługi kosmetyczne,  
 zabiegi SPA z użyciem środków i kosmetyków na bazie bursztynu.

(111) **205109** (220) 2006 11 13 (210) 317872  
 (151) 2008 02 22 (441) 2007 02 19  
 (732) Kowalski & Partner Spółka z o.o., Karpacz, PL.

(540) sanare per amber  
 (510), (511) **03** kosmetyki naturalne na bazie bursztynu, **35** reklama  
 i usługi marketingowe, **44** odnowa biologiczna, usługi kosmetyczne,  
 zabiegi SPA z użyciem środków i kosmetyków na bazie bursztynu.

(111) **205110** (220) 2006 11 13 (210) 317873  
 (151) 2008 04 24 (441) 2007 02 19  
 (732) Firma Cukiernicza „SOLIDARNOŚĆ-rok założenia 1952”  
 Spółka z ograniczoną odpowiedzialnością, Lublin, PL.

(540) KWIATY POLSKIE  
 (510), (511) **30** wyroby cukiernicze, słodczyce, czekolady, lody.

(111) **205111** (220) 2006 11 13 (210) 317874  
 (151) 2008 04 24 (441) 2007 02 19  
 (732) Firma Cukiernicza „SOLIDARNOŚĆ-rok założenia 1952”  
 Spółka z ograniczoną odpowiedzialnością, Lublin, PL.

(540) SWEET KISSES  
 (510), (511) **30** wyroby cukiernicze, słodczyce, czekolady, lody.

(111) **205112** (220) 2006 11 13 (210) 317875  
 (151) 2008 04 24 (441) 2007 02 19  
 (732) Firma Cukiernicza „SOLIDARNOŚĆ-rok założenia 1952”  
 Spółka z ograniczoną odpowiedzialnością, Lublin, PL.

(540) CEJLONKA  
 (510), (511) **30** wyroby cukiernicze, słodczyce, czekolady, lody.

(111) **205113** (220) 2006 11 16 (210) 318055  
 (151) 2008 02 22 (441) 2007 02 19  
 (732) The Coca-Cola Company, Atlanta, US.  
 (540) POWERADE AQUA+ SPORTS WATER GRAPEFRUIT FLAVOUR  
 (510), (511) **32** piwo, wody mineralne i gazowane oraz inne napoje bezalkoholowe, napoje owocowe i soki owocowe, syropy i inne preparaty do produkcji napojów.

(111) **205114** (220) 2006 11 16 (210) 318056  
 (151) 2008 02 22 (441) 2007 02 19  
 (732) The Coca-Cola Company, Atlanta, US.  
 (540) POWERADE AQUA+ SPORTS WATER LIME FLAVOUR  
 (510), (511) **32** piwo, wody mineralne i gazowane oraz inne napoje bezalkoholowe, napoje owocowe i soki owocowe, syropy i inne preparaty do produkcji napojów.

(111) **205115** (220) 2006 11 20 (210) 318118  
 (151) 2008 04 25 (441) 2007 03 05  
 (732) STYLER Spółka Jawna Grzegorz Litewka, Szymon Romaniewski, Jacek Żupnik, Kraków, PL.  
 (540)



Kolor znaku: pomarańczowy, czarny

(531) 27.5.1, 29.1.12

(510), (511) **09** pokrowce, futerały, torby, plecaki na przyrządy i aparaturę fotograficzną, filmową, video oraz komputery przenośne i wyposażenie do nich, pokrowce i futerały na telefony przenośne.

(111) **205116** (220) 2006 11 22 (210) 318226  
 (151) 2008 05 07 (441) 2007 03 05  
 (732) JAVEL POLSKA Wojciech Józwiak, Warszawa, PL.  
 (540) VITOPAR  
 (510), (511) **05** preparaty do neutralizacji przykrych zapachów.

(111) **205117** (220) 2006 11 27 (210) 318346  
 (151) 2008 04 21 (441) 2007 03 05  
 (732) PIZZERIA „SZYBKA PIZZA” Jerzy Dumin, Poznań, PL.  
 (540)



Kolor znaku: żółty, zielony, czerwony

(531) 8.7.4, 27.5.1, 29.1.1, 29.1.2, 29.1.3

(510), (511) **30** pizza, **43** restauracje, bary, catering, dania na telefon.

(111) **205118** (220) 2006 11 27 (210) 318349  
 (151) 2008 04 21 (441) 2007 03 05  
 (732) „ABM JĘDRASZEK” Spółka Jawna, Pabianice, PL.  
 (540)



Kolor znaku: ciemnozielony, czarny, jasnozielony

(531) 7.3.2, 27.5.1, 29.1.3, 29.1.8

(510), (511) **06** okna metalowe, drzwi metalowe, drzwi przesuwane metalowe, parapety metalowe, żaluzje metalowe, rolety do okien i drzwi metalowe, ościeżnice drzwi metalowe, ościeżnice okien metalowe, rolety zewnętrzne metalowe, **19** okna niemetalowe, drzwi niemetalowe, drzwi przesuwane niemetalowe, parapety niemetalowe, żaluzje niemetalowe i nietekstylny, ościeżnice okien niemetalowe, ościeżnice drzwi niemetalowe, **37** usługi w zakresie montażu i naprawy okien i drzwi.

(111) **205119** (220) 2006 11 27 (210) 318350  
 (151) 2008 04 21 (441) 2007 03 05  
 (732) ICN POLFA Rzeszów S.A., Rzeszów, PL.  
 (540) prostide  
 (510), (511) **05** produkty farmaceutyczne, leki przeciwnowotworowe.

(111) **205120** (220) 2006 11 27 (210) 318352  
 (151) 2008 04 21 (441) 2007 03 05  
 (732) ICN POLFA Rzeszów S.A., Rzeszów, PL.  
 (540) steramid  
 (510), (511) **05** produkty farmaceutyczne, leki stosowane w łagodnym rozroście gruczołu krokowego.

(111) **205121** (220) 2006 11 27 (210) 318354  
 (151) 2008 04 25 (441) 2007 03 05  
 (732) ICN POLFA Rzeszów S.A., Rzeszów, PL.  
 (540) steroxin  
 (510), (511) **05** produkty farmaceutyczne, leki stosowane w łagodnym rozroście gruczołu krokowego.

(111) **205122** (220) 2006 11 27 (210) 318374  
 (151) 2008 03 05 (441) 2007 03 05  
 (732) MABELLE Marzena Bielak, Kobyłka, PL.  
 (540) CERTECO  
 (510), (511) **02** środki przeciw korozji, zabezpieczenie drewna, **03** kosmetyki, chemia gospodarcza nie ujęta w innych klasach, **42** badania chemiczne w dziedzinie kosmetyki i ekspertyzy, licencjonowanie własności intelektualnej.

(111) **205123** (220) 2006 11 27 (210) 318382  
 (151) 2008 05 06 (441) 2007 03 05  
 (732) Niepubliczny Zakład Opieki Zdrowotnej Nutrimed Kłęk & Szybiński Spółka Jawna, Tarnów, PL.  
 (540) Nutrimed  
 (510), (511) **39** transport sanitarny, **44** medyczna opieka pielęgniarska.

(111) **205124** (220) 2006 11 28 (210) 318403  
 (151) 2008 05 06 (441) 2007 03 05  
 (732) FABRYKA MEBLI „BODZIO” BOGDAN SZEWCZYK SP.J., Goszcz, PL.  
 (540)



Kolor znaku: czerwony

(531) 27.5.1, 29.1.1

(510), (511) **20** regały meblowe wielofunkcyjne zawierające szafy, kredens, biblioteczkę, barek, szafkę na sprzęt audio i video, regały biblioteczne, biurka, blaty stołów, drzwi do mebli, etażerki, gabloty meblowe, kanapy, listwy meblowe, komody, krzesła, kwiatniki meblowe, leżaki, lustra, łóżka meblowe i szpitalne, meble szkolne i meble biurowe, meblościanki, półki meblowe, ramy do obrazów, szafy na odzież i bieliznę, szafki z przegródkami, sofy, stoły meblowe, toaletki meblowe, wieszaki na ubrania, trumny, poduszki, wałki tapicerskie, zagłówki, materace do łóżek, śpiwory kempingowe.

(111) **205125** (220) 2006 11 30 (210) 318501  
 (151) 2008 05 07 (441) 2007 03 05  
 (732) Centrum Powłok Preaplikowanych KONWERT Spółka z o.o., Sosnowiec, PL.



(540) SPEDLACK

(510), (511) **17** powłoka preaplikowana z tworzywa sztucznego trwale umieszczona na gwincie bądź na innej części elementu złącznego.(111) **205126** (220) 2006 12 01 (210) 318549  
(151) 2008 04 14 (441) 2007 03 05(732) Przedsiębiorstwo Handlowo-Usługowe ELBACO  
Mirosław Moroz, Przecław, PL.

(540)



Kolor znaku: czarny, żółty, pomarańczowy

(531) 26.4.1, 26.4.11, 27.5.1, 29.1.13

(510), (511) **35** usługi w zakresie gromadzenia ekspozycji i stworzenia klientom warunków dogodnego doboru i zakupu w sklepie lub hurtowni z materiałami budowlanymi, elektrycznymi, instalacyjnymi, grzewczymi, wyposażenia sanitarnego, przeznaczonymi do obiektów budowlanych, **36** usługi pośrednictwa w handlu nieruchomościami, zarządzanie nieruchomościami niemieszkalnymi, administrowanie nieruchomościami, doradztwo w sprawach finansowych, usługi finansowo-księgowe, **37** usługi budowlane w zakresie robót ziemnych, rozbiórkowych obiektów budowlanych, wykonywanie robót budowlanych związanych z wznoszeniem obiektów mieszkalnych, przemysłowych, biurowych oraz użyteczności publicznej, wykonywanie robót budowlanych i montażowych rurociągów, linii elektroenergetycznych, przesyłowych i telekomunikacyjnych, wykonywanie konstrukcji i pokryć dachowych, roboty drogowe, usługi w zakresie wykonawstwa robót elektrycznych, izolacyjnych, instalacyjnych, gazowych, wentylacyjnych i klimatyzacyjnych, wynajem sprzętu budowlanego oraz maszyn i urządzeń budowlanych, **39** wypożyczanie środków transportu lądowego, **42** usługi w zakresie projektowania budowlanego, urbanistycznego oraz technicznego, **43** usługi barowe, przygotowanie żywności i napojów na zamówienie oraz ich dostawa.

(111) **205127** (220) 2006 12 01 (210) 318551  
(151) 2008 04 11 (441) 2007 03 05

(732) Andrzej Sławiński, Pani, CH.

(540) AUTOBALANCE

(510), (511) **09** oprogramowanie, w szczególności multimedialne oprogramowanie do treningu fizycznej i psychicznej sprawności człowieka oraz jego zdolności do nauki, oprogramowanie do interaktywnego pobierania, opracowania, używania i przenoszenia danych specyficznych dla danej osoby, w szczególności dotyczących osobistego rozwoju sprawności umysłowej oraz sprawności w nauce, urządzenia komputerowe do obróbki danych i urządzenia pomiarowe, a w szczególności urządzenia przystosowane do pomiarów psychofizycznych zdenerwowania, **16** druki i materiały drukowane, w szczególności świadectwa pomiarów, książki, czasopisma, broszury, **41** usługi w dziedzinie kształcenia, szkolenia jak również w dziedzinie psychicznego i mentalnego treningu, w szczególności w zakresie psychicznego rozwoju sprawności umysłowej oraz zdolności do nauki, tworzenia, analizy jak również regulacji profili (stanu) stresu, profili myślenia i profili osobistej i socjalnej kompetencji, publikowanie tekstów, książek, czasopism i gazet, artykułów w szczególności w dziedzinie innowacyjnych kultur nauki i myślenia, organizowania seminariów, posiedzeń, warsztatów, organizowania wystaw i targów z dziedziny edukacji i rozrywki, organizowanie posiedzeń szkoleniowych, doradztwo dotyczące kształcenia i rozwoju, usługi wyborów osobistych z pomocą psychologicznych testów przydatności, **42** usługi tworzenia oprogramowania w szczególności interaktywnego multimedialnego, oprogramowania do pobierania, obrabiania, zarządzania i przenoszenia danych specyficznych dla danej osoby dotyczących osobistego rozwoju sprawności umysłowej oraz sprawności w nauce, usługi aktualizacji i usprawniania baz danych.

(111) **205128** (220) 2006 12 01 (210) 318557  
(151) 2008 05 07 (441) 2007 03 05

(732) Stereo.pl Spółka Akcyjna, Warszawa, PL.

(540)



Kolor znaku: biały, czerwony, czarny

(531) 27.5.1, 29.1.13

(510), (511) **35** usługi w zakresie prowadzenia sklepu detalicznego oraz e-sklepu (handel przez Internet) z muzyką, filmami, wydawnictwami książkowymi, multimediami, sprzętem i akcesoriami audio-video, sprzętem fotograficznym i akcesoriami fotograficznymi, komputerami oraz akcesoriami komputerowymi i oprogramowaniem do komputerów, biletami dla potrzeb komunikacji oraz biletami wstępu na różnego typu imprezy o charakterze kulturalnym, sportowym i widowiskowym, czasopismami, telefonami komórkowymi i akcesoriami do telefonów komórkowych, usługi reklamowe świadczone na rzecz osób trzecich, sprzedaż miejsca na reklamę, wynajem powierzchni na cele reklamowe, wynajem dystrybutorów i terminali dostępowych, usługi w zakresie promocji sprzedaży świadczone dla osób trzecich, usługi w zakresie sprzedaży bonów podarunkowych mających postać elektroniczną, służących doładowaniu konta klienta w e-sklepie, **41** usługi wydawnicze w zakresie książek, gazet, czasopism i periodyków, usługi w zakresie produkcji i reprodukcji nagrań audiowizualnych, usługi w zakresie reprodukcji komputerowych nośników informacji, usługi o charakterze kulturalnym, **42** utrzymywanie stron internetowych dla osób trzecich.

(111) **205129** (220) 2006 12 06 (210) 318772  
(151) 2008 04 30 (441) 2007 03 19(732) APART Spółka z ograniczoną odpowiedzialnością,  
Suchy Las, PL.

(540)



(531) 27.5.1

(510), (511) **03** kosmetyki, mydła, środki perfumeryjne, olejki eteryczne, płyny do pielęgnacji włosów, środki do czyszczenia, prania, polerowania, szorowania, ścierania, **14** wyroby jubilerskie, biżuteria, wyroby zegarmistrzowskie, wyroby z metali szlachetnych lub pokrywane nimi nie ujęte w innych klasach, kamienie szlachetne, **25** odzież, obuwie, nakrycia głowy.

(111) **205130** (220) 2006 12 11 (210) 318943  
(151) 2008 04 24 (441) 2007 03 19(732) Zakład Produkcyjny „ALEXANDER”-Aleksander Pundzis,  
Chwaszczyno, PL.

(540)



Kolor znaku: biały, czarny, czerwony

(531) 3.7.19, 27.5.1, 29.1.13

(510), (511) **17** tworzywa sztuczne nie do pakowania, **28** gra planszowa, edukacyjna.

(111) **205131** (220) 2006 06 19 (210) 314005  
(151) 2008 04 18 (441) 2006 11 13

(732) GA Modefine S.A., Mendrisio, CH.

(540) SENSI

(510), (511) **03** produkty perfumeryjne.

(111) **205132** (220) 2006 08 08 (210) 314160  
 (151) 2008 05 13 (441) 2006 11 13  
 (732) Rosetta Stone Ltd., Harrisonburg, US.  
 (540) DYNAMIC IMMERSION  
 (510), (511) **09** oprogramowanie komputerowe do nauczania języków obcych; oprogramowanie komputerowe do uczenia się języków obcych.

(111) **205133** (220) 2006 08 21 (210) 314592  
 (151) 2008 03 04 (441) 2006 11 27  
 (732) NORDIS Chłodnie Polskie Spółka z o.o., Zielona Góra, PL.  
 (540)



(531) 26.11.2, 27.5.1  
 (510), (511) **29** mrożone owoce, mrożone warzywa.

(111) **205134** (220) 2006 08 24 (210) 314725  
 (151) 2008 03 03 (441) 2006 11 27  
 (732) Ośrodek Wdrożeń Ekonomiczno-Organizacyjnych Budownictwa PROMOCJA Spółka z o.o., Warszawa, PL.  
 (540) seko  
 (510), (511) **09** programy komputerowe, programy komputerowe dotyczące kosztorysowania robót budowlanych i wyceny wartości inwestycji budowlanych, multimedialne programy kosztorysowe zapisane na CD lub na innych nośnikach, multimedialne programy kosztorysowe przeznaczone do zamieszczania w sieci wewnętrznej Intranet lub w Internecie, **42** projektowanie programów komputerowych dotyczących kosztorysowania robót budowlanych i wyceny wartości inwestycji budowlanych, projektowanie techniczne, projektowanie stron internetowych, projektowanie i sporządzanie programów komputerowych, w tym programów do kosztorysowania, projektowanie platform szkoleniowych, doradztwo w zakresie sprzętu komputerowego i sieci komputerowych, doradztwo w zakresie własności intelektualnej, mianowicie wycena wartości w zakresie własności intelektualnej, opracowanie projektów technicznych i projektów naprawczych w zakresie przedsiębiorstw.

(111) **205135** (220) 2006 08 24 (210) 314726  
 (151) 2008 03 03 (441) 2006 11 27  
 (732) Ośrodek Wdrożeń Ekonomiczno-Organizacyjnych Budownictwa PROMOCJA Spółka z o.o., Warszawa, PL.  
 (540) seko-wki  
 (510), (511) **09** programy komputerowe, programy komputerowe dotyczące kosztorysowania robót budowlanych i wyceny wartości inwestycji budowlanych, multimedialne programy kosztorysowe zapisane na CD lub na innych nośnikach, multimedialne programy kosztorysowe przeznaczone do zamieszczania w sieci wewnętrznej Intranet lub w Internecie, **42** projektowanie programów komputerowych dotyczących kosztorysowania robót budowlanych i wyceny wartości inwestycji budowlanych, projektowanie techniczne, projektowanie stron internetowych, projektowanie i sporządzanie programów komputerowych, w tym programów do kosztorysowania, projektowanie platform szkoleniowych, doradztwo w zakresie sprzętu komputerowego i sieci komputerowych, doradztwo w zakresie własności intelektualnej, mianowicie wycena wartości w zakresie własności intelektualnej, opracowanie projektów technicznych i projektów naprawczych w zakresie przedsiębiorstw.

(111) **205136** (220) 2006 08 24 (210) 314727  
 (151) 2008 03 03 (441) 2006 11 27  
 (732) Ośrodek Wdrożeń Ekonomiczno-Organizacyjnych Budownictwa PROMOCJA Spółka z o.o., Warszawa, PL.  
 (540) sekocenbud

(510), (511) **16** wydawnictwa, poradniki, katalogi, normy techniczne, informatory, prospekty, **35** kosztorysowanie, analizy kosztów, zbieranie, aktualizowanie i zarządzanie zbiorami informatycznymi dotyczącymi kosztorysowania, reklama, reklama z zastosowaniem internetu, prowadzenie interesów osób trzecich, usługi doradztwa i konsultingu związane z kosztorysowaniem, z analizą kosztów, ze zbieraniem, aktualizowaniem i zarządzaniem zbiorami informatycznymi, prowadzenie negocjacji, usługi menedżerskie, usługi badania rynku, dostarczanie informacji związanych z kosztorysowaniem i analizą kosztów, organizowanie przetargów, pośrednictwo w zakresie kojarzenia kontrahentów, przedstawicielstwa firm zagranicznych związanych z kosztorysowaniem i analizą kosztów, wymiana doświadczeń w zakresie kosztorysowania i analizy kosztów, organizowanie pokazów i wystaw w celach handlowych i reklamowych, doradztwo w zakresie organizowania i prowadzenia działalności gospodarczej, prognozy ekonomiczne, publikowanie tekstów reklamowych, **38** usługi telekomunikacyjne, mianowicie zapewnienie dostępu do internetowej platformy cenowej, umożliwiającej dokładną wycenę obiektu, usługi w zakresie intranetu i internetu polegające na przekazywaniu materiałów do kosztorysowania i nauczania oraz wymiany informacji związanych z kosztorysowaniem oraz nauczaniem i poradnictwem, przesyłanie danych przy pomocy technik komputerowych, przesyłanie informacji tekstowych i obrazowych, **41** usługi nauczania, w tym nauczania dotyczącego kosztorysowania i analizy kosztów przy wykorzystaniu internetu i intranetu, edukacja, nauczanie korespondencyjne, publikowanie książek, podręczników, tekstów innych niż reklamowe, usługi wydawnicze, poradnictwo zawodowe, organizowanie specjalistycznych sympozjów szkoleniowych, konferencji i zjazdów naukowych, tłumaczenia, **42** projektowanie programów komputerowych, dotyczących kosztorysowania robót budowlanych i wyceny wartości inwestycji budowlanych, projektowanie techniczne, projektowanie stron internetowych, projektowanie i sporządzanie programów komputerowych, w tym programów do kosztorysowania, projektowanie platform szkoleniowych, doradztwo w zakresie sprzętu komputerowego i sieci komputerowych, wycena wartości w zakresie własności intelektualnej, sporządzanie i obrót projektami inwestycyjnymi, opracowanie projektów technicznych i projektów naprawczych w zakresie przedsiębiorstw.

(111) **205137** (220) 2006 08 24 (210) 314728  
 (151) 2008 03 03 (441) 2006 11 27  
 (732) Ośrodek Wdrożeń Ekonomiczno-Organizacyjnych Budownictwa PROMOCJA Spółka z o.o., Warszawa, PL.  
 (540) e-sekocenbud  
 (510), (511) **35** kosztorysowanie, analizy kosztów, zbieranie, aktualizowanie i zarządzanie zbiorami informatycznymi dotyczącymi kosztorysowania, reklama, reklama z zastosowaniem internetu, prowadzenie interesów osób trzecich, usługi doradztwa i konsultingu związane z kosztorysowaniem, z analizą kosztów, ze zbieraniem, aktualizowaniem i zarządzaniem zbiorami informatycznymi, prowadzenie negocjacji, usługi menedżerskie, usługi badania rynku, dostarczanie informacji związanych z kosztorysowaniem i analizą kosztów, organizowanie przetargów, pośrednictwo w zakresie kojarzenia kontrahentów, przedstawicielstwa firm zagranicznych związanych z kosztorysowaniem i analizą kosztów, wymiana doświadczeń w zakresie kosztorysowania i analizy kosztów, organizowanie pokazów i wystaw w celach handlowych i reklamowych, doradztwo w zakresie organizowania i prowadzenia działalności gospodarczej, prognozy ekonomiczne, publikowanie tekstów reklamowych, **38** usługi telekomunikacyjne, mianowicie zapewnienie dostępu do internetowej platformy cenowej, umożliwiającej dokładną wycenę obiektu, usługi w zakresie intranetu i internetu polegające na przekazywaniu materiałów do kosztorysowania i nauczania oraz wymiany informacji związanych z kosztorysowaniem oraz nauczaniem i poradnictwem, przesyłanie danych przy pomocy technik komputerowych, przesyłanie informacji tekstowych i obrazowych.

(111) **205138** (220) 2006 09 05 (210) 315165  
 (151) 2008 02 15 (441) 2006 12 11  
 (732) WOJSKOWE ZAKŁADY MOTORYZACYJNE NR 5 PRZEDSIĘBIORSTWO PAŃSTWOWE, Poznań, PL.  
 (540) RYŚ

(510), (511) **12** pojazdy lądowe i wodne oraz części zamienne do tych pojazdów.

(111) **205139** (220) 2006 09 05 (210) 315166  
(151) 2008 02 15 (441) 2006 12 11

(732) WOJSKOWE ZAKŁADY MOTORYZACYJNE NR 5 PRZEDSIĘBIORSTWO PAŃSTWOWE, Poznań, PL.

(540) RYŚ-MED

(510), (511) **12** pojazdy lądowe i wodne oraz części zamienne do tych pojazdów.

(111) **205140** (220) 2006 09 05 (210) 315167  
(151) 2008 02 15 (441) 2006 12 11

(732) WOJSKOWE ZAKŁADY MOTORYZACYJNE NR 5 PRZEDSIĘBIORSTWO PAŃSTWOWE, Poznań, PL.

(540) RYŚ-AZALIA

(510), (511) **12** pojazdy lądowe i wodne oraz części zamienne do tych pojazdów.

(111) **205141** (220) 2006 09 12 (210) 315407  
(151) 2008 03 17 (441) 2006 12 27

(732) „POLIMEX” P.W. Piotr Libacki, Łódź, PL.

(540)



Kolor znaku: biały, niebieski

(531) 26.11.2, 26.11.11, 27.5.1, 29.1.12

(510), (511) **23** nici, przędza, przędza i nici z bawełny, nici i przędza z wełny, nici, przędza z lnu, nici, przędza z juty, nici, przędza z konopi, przędza i nici z włókna kokosowego, nici i przędza kauczukowa do celów włókienniczych, przędza jedwab, włókno jedwab, nici, przędza ze sztucznego jedwabiu, nici z tworzyw sztucznych do celów włókienniczych, nici i przędza elastyczna do celów włókienniczych, nici, przędza z włókna szklanego do celów włókienniczych, przędza i nici do szycia, przędza i nici do haftu, wyszywania, przędza i nici do cerowania, kordonek, nici, przędza elastyczne do celów włókienniczych.

(111) **205142** (220) 2006 09 12 (210) 315412  
(151) 2008 03 17 (441) 2006 12 27

(732) „POLIMEX” P.W. Piotr Libacki, Łódź, PL.

(540) Sprint

(510), (511) **23** nici, przędza, **24** tkaniny, dzianina, tworzywa sztuczne (substytuty tkanin), materiały lepkie przyklejane na gorąco, materiały tekstylne nietkane, filc, **26** taśmy elastyczne, guziki, napy, suwaki (zamki błyskawiczne), zapięcia do odzieży, wkładki sztywne do kołnierzyków, poduszki kształtujące ramiona.

(111) **205143** (220) 2006 09 05 (210) 315168  
(151) 2008 02 15 (441) 2006 12 11

(732) WOJSKOWE ZAKŁADY MOTORYZACYJNE NR 5 PRZEDSIĘBIORSTWO PAŃSTWOWE, Poznań, PL.

(540) RYŚ-KAKTUS

(510), (511) **12** pojazdy lądowe i wodne oraz części zamienne do tych pojazdów.

(111) **205144** (220) 2006 09 05 (210) 315169  
(151) 2008 02 15 (441) 2006 12 11

(732) WOJSKOWE ZAKŁADY MOTORYZACYJNE NR 5 PRZEDSIĘBIORSTWO PAŃSTWOWE, Poznań, PL.

(540) IRBIS

(510), (511) **12** pojazdy lądowe i wodne oraz części zamienne do tych pojazdów.

(111) **205145** (220) 2006 09 18 (210) 315612

(151) 2008 04 24 (441) 2006 12 27

(732) „EKOBEL SCHALLSCHUTZ” Spółka z o.o., Poznań, PL.

(540) zielona ściana

(510), (511) **06** konstrukcje metalowe dla ekranów akustycznych i dźwiękochłonnych, ramy metalowe, kształtownice metalowe, **09** płyty akustyczne dźwiękochłonne i dźwiękoizolacyjne, osłony akustyczne, siatki zabezpieczające jako element konstrukcji drogowych, zabezpieczające osoby postronne przebywające poza drogami, przed hałasem, **17** wełna mineralna do izolacji, materiały izolacyjne, dźwiękoizolacyjne i dźwiękochłonne, siatki uszczelniające.

(111) **205146** (220) 2006 09 21 (210) 315745

(151) 2008 02 28 (441) 2006 12 27

(732) BANK POCZTOWY Spółka Akcyjna, Bydgoszcz, PL.

(540) Pocztowy Bank

(510), (511) **35** prowadzenie działalności akwizycyjnej na rzecz otwartego funduszu emerytalnego, **36** prowadzenie bankowości i działalności finansowej: prowadzenie systemu rozliczeń bezgotówkowych, gromadzenie i wykorzystywanie środków finansowych osób fizycznych i prawnych oraz kredytowanie ich działalności, przyjmowanie wkładów pieniężnych płatnych na żądanie lub z nadejściem oznaczonego terminu oraz prowadzenie rachunków tych wkładów, prowadzenie bankowych rozliczeń pieniężnych, wykonywanie terminowych operacji finansowych, nabywanie i zbywanie wierzytelności pieniężnych, wykonywanie czynności zleconych związanych z emisją papierów wartościowych, przechowywanie przedmiotów i papierów wartościowych oraz udostępnianie skrytek sejfowych, emitowanie bankowych papierów wartościowych, prowadzenie pośrednictwa w obrocie jednostkami uczestnictwa funduszy inwestycyjnych, wydawanie kart płatniczych oraz wykonywanie operacji przy ich użyciu, wykonywanie czynności pośrednictwa ubezpieczeniowego, świadczenie usług konsultacyjno-doradczych w sprawach finansowych, dokonywanie zmiany wierzytelności dłużnika na składniki majątku, zaciąganie zobowiązań związanych z emisją papierów wartościowych oraz dokonywanie obrotu papierami wartościowymi, nabywanie i zbywanie nieruchomości oraz wierzytelności zabezpieczonych hipoteką, udzielanie kredytów, pożyczek pieniężnych oraz pożyczek i kredytów konsumenckich, udzielanie i potwierdzanie poręczeń i gwarancji bankowych oraz otwieranie akredytyw, prowadzenie innych rachunków bankowych, wykonywanie operacji czekowych i wekslowych oraz operacji, których przedmiotem są warranty, prowadzenie skupu i sprzedaży wartości dewizowych, obejmowanie lub nabywanie akcji i praw z akcji, udziałów innej osoby prawnej i jednostki uczestnictwa w funduszach inwestycyjnych, pośrednictwo w dokonywaniu przekazów pieniężnych oraz rozliczeń w obrocie dewizowym.

(111) **205147** (220) 2006 09 21 (210) 315746

(151) 2008 02 28 (441) 2006 12 27

(732) BANK POCZTOWY Spółka Akcyjna, Bydgoszcz, PL.

(540)



Kolor znaku: ciemnoniebieski, czerwony, biały

(531) 22.1.5, 27.5.1, 29.1.13

(510), (511) **35** prowadzenie działalności akwizycyjnej na rzecz otwartego funduszu emerytalnego, **36** prowadzenie bankowości i działalności finansowej: prowadzenie systemu rozliczeń bezgotówkowych, gromadzenie i wykorzystywanie środków finansowych osób fizycznych i prawnych oraz kredytowanie ich działalności, przyjmowanie wkładów pieniężnych płatnych na żądanie lub z nadejściem oznaczonego terminu oraz prowadzenie rachunków tych wkładów, prowadzenie bankowych rozliczeń pieniężnych, wykonywanie terminowych operacji finansowych, nabywanie i zbywanie wierzytelności pieniężnych, wykonywanie czynności zleconych związanych z emisją papierów wartościowych, przechowywanie przedmiotów i papierów wartościowych oraz udostępnianie skrytek sejfowych, emitowanie

bankowych papierów wartościowych, prowadzenie pośrednictwa w obrocie jednostkami uczestnictwa funduszy inwestycyjnych, wydawanie kart płatniczych oraz wykonywanie operacji przy ich użyciu, wykonywanie czynności pośrednictwa ubezpieczeniowego, świadczenie usług konsultacyjno-doradczych w sprawach finansowych, dokonywanie zmiany wierzytelności dłużnika na składniki majątku, zaciąganie zobowiązań związanych z emisją papierów wartościowych oraz dokonywanie obrotu papierami wartościowymi, nabywanie i zbywanie nieruchomości oraz wierzytelności zabezpieczonych hipoteką, udzielanie kredytów, pożyczek pieniężnych oraz pożyczek i kredytów konsumenckich, udzielanie i potwierdzanie poręczeń i gwarancji bankowych oraz otwieranie akredytyw, prowadzenie innych rachunków bankowych, wykonywanie operacji czekowych i wekslowych oraz operacji, których przedmiotem są warranty, prowadzenie skupu i sprzedaży wartości dewizowych, obejmowanie lub nabywanie akcji i praw z akcji, udziałów innej osoby prawnej i jednostki uczestnictwa w funduszach inwestycyjnych, pośrednictwo w dokonywaniu przekazów pieniężnych oraz rozliczeń w obrocie dewizowym.

(111) **205148** (220) 2006 09 21 (210) 315747  
 (151) 2008 02 28 (441) 2006 12 27  
 (732) BANK POCZTOWY Spółka Akcyjna, Bydgoszcz, PL.  
 (540)

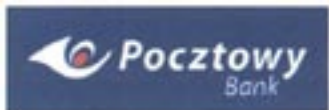

Kolor znaku: ciemnoniebieski, czerwony, biały

(531) 22.1.5, 27.5.1, 29.1.13

(510), (511) **35** prowadzenie działalności akwizycyjnej na rzecz otwartego funduszu emerytalnego, **36** prowadzenie bankowości i działalności finansowej: prowadzenie systemu rozliczeń bezgotówkowych, gromadzenie i wykorzystywanie środków finansowych osób fizycznych i prawnych oraz kredytowanie ich działalności, przyjmowanie wkładów pieniężnych płatnych na żądanie lub z nadejściem oznaczonego terminu oraz prowadzenie rachunków tych wkładów, prowadzenie bankowych rozliczeń pieniężnych, wykonywanie terminowych operacji finansowych, nabywanie i zbywanie wierzytelności pieniężnych, wykonywanie czynności zleconych związanych z emisją papierów wartościowych, przechowywanie przedmiotów i papierów wartościowych oraz udostępnianie skrytek sejfowych, emitowanie bankowych papierów wartościowych, prowadzenie pośrednictwa w obrocie jednostkami uczestnictwa funduszy inwestycyjnych, wydawanie kart płatniczych oraz wykonywanie operacji przy ich użyciu, wykonywanie czynności pośrednictwa ubezpieczeniowego, świadczenie usług konsultacyjno-doradczych w sprawach finansowych, dokonywanie zmiany wierzytelności dłużnika na składniki majątku, zaciąganie zobowiązań związanych z emisją papierów wartościowych oraz dokonywanie obrotu papierami wartościowymi, nabywanie i zbywanie nieruchomości oraz wierzytelności zabezpieczonych hipoteką, udzielanie kredytów, pożyczek pieniężnych oraz pożyczek i kredytów konsumenckich, udzielanie i potwierdzanie poręczeń i gwarancji bankowych oraz otwieranie akredytyw, prowadzenie innych rachunków bankowych, wykonywanie operacji czekowych i wekslowych oraz operacji, których przedmiotem są warranty, prowadzenie skupu i sprzedaży wartości dewizowych, obejmowanie lub nabywanie akcji i praw z akcji, udziałów innej osoby prawnej i jednostki uczestnictwa w funduszach inwestycyjnych, pośrednictwo w dokonywaniu przekazów pieniężnych oraz rozliczeń w obrocie dewizowym.

(111) **205149** (220) 2006 09 21 (210) 315748  
 (151) 2008 02 28 (441) 2006 12 27  
 (732) BANK POCZTOWY Spółka Akcyjna, Bydgoszcz, PL.  
 (540)



Kolor znaku: ciemnoniebieski, czerwony

(531) 22.1.5, 27.5.1, 29.1.12

(510), (511) **35** prowadzenie działalności akwizycyjnej na rzecz otwartego funduszu emerytalnego, **36** prowadzenie bankowości i działalności finansowej: prowadzenie systemu rozliczeń bezgotówkowych, gromadzenie i wykorzystywanie środków finansowych osób fizycznych i prawnych oraz kredytowanie ich działalności, przyjmowanie wkładów pieniężnych płatnych na żądanie lub z nadejściem oznaczonego terminu oraz prowadzenie rachunków tych wkładów, prowadzenie bankowych rozliczeń pieniężnych, wykonywanie terminowych operacji finansowych, nabywanie i zbywanie wierzytelności pieniężnych, wykonywanie czynności zleconych związanych z emisją papierów wartościowych, przechowywanie przedmiotów i papierów wartościowych oraz udostępnianie skrytek sejfowych, emitowanie bankowych papierów wartościowych, prowadzenie pośrednictwa w obrocie jednostkami uczestnictwa funduszy inwestycyjnych, wydawanie kart płatniczych oraz wykonywanie operacji przy ich użyciu, wykonywanie czynności pośrednictwa ubezpieczeniowego, świadczenie usług konsultacyjno-doradczych w sprawach finansowych, dokonywanie zmiany wierzytelności dłużnika na składniki majątku, zaciąganie zobowiązań związanych z emisją papierów wartościowych oraz dokonywanie obrotu papierami wartościowymi, nabywanie i zbywanie nieruchomości oraz wierzytelności zabezpieczonych hipoteką, udzielanie kredytów, pożyczek pieniężnych oraz pożyczek i kredytów konsumenckich, udzielanie i potwierdzanie poręczeń i gwarancji bankowych oraz otwieranie akredytyw, prowadzenie innych rachunków bankowych, wykonywanie operacji czekowych i wekslowych oraz operacji, których przedmiotem są warranty, prowadzenie skupu i sprzedaży wartości dewizowych, obejmowanie lub nabywanie akcji i praw z akcji, udziałów innej osoby prawnej i jednostki uczestnictwa w funduszach inwestycyjnych, pośrednictwo w dokonywaniu przekazów pieniężnych oraz rozliczeń w obrocie dewizowym.

(111) **205150** (220) 2006 09 21 (210) 315749  
 (151) 2008 02 28 (441) 2006 12 27  
 (732) BANK POCZTOWY Spółka Akcyjna, Bydgoszcz, PL.  
 (540)



Kolor znaku: ciemnoniebieski, czerwony

(531) 22.1.5, 27.5.1, 29.1.12

(510), (511) **35** prowadzenie działalności akwizycyjnej na rzecz otwartego funduszu emerytalnego, **36** prowadzenie bankowości i działalności finansowej: prowadzenie systemu rozliczeń bezgotówkowych, gromadzenie i wykorzystywanie środków finansowych osób fizycznych i prawnych oraz kredytowanie ich działalności, przyjmowanie wkładów pieniężnych płatnych na żądanie lub z nadejściem oznaczonego terminu oraz prowadzenie rachunków tych wkładów, prowadzenie bankowych rozliczeń pieniężnych, wykonywanie terminowych operacji finansowych, nabywanie i zbywanie wierzytelności pieniężnych, wykonywanie czynności zleconych związanych z emisją papierów wartościowych, przechowywanie przedmiotów i papierów wartościowych oraz udostępnianie skrytek sejfowych, emitowanie bankowych papierów wartościowych, prowadzenie pośrednictwa w obrocie jednostkami uczestnictwa funduszy inwestycyjnych, wydawanie kart płatniczych oraz wykonywanie operacji przy ich użyciu, wykonywanie czynności pośrednictwa ubezpieczeniowego, świadczenie usług konsultacyjno-doradczych w sprawach finansowych, dokonywanie zmiany wierzytelności dłużnika na składniki majątku, zaciąganie zobowiązań związanych z emisją papierów wartościowych oraz dokonywanie obrotu papierami wartościowymi, nabywanie i zbywanie nieruchomości oraz wierzytelności zabezpieczonych hipoteką, udzielanie kredytów, pożyczek pieniężnych oraz pożyczek i kredytów konsumenckich, udzielanie i potwierdzanie poręczeń i gwarancji bankowych oraz otwieranie akredytyw, prowadzenie innych rachunków bankowych, wykonywanie operacji czekowych i wekslowych oraz operacji, których przedmiotem są warranty, prowadzenie skupu i sprzedaży wartości dewizowych, obejmowanie lub nabywanie akcji i praw z akcji, udziałów innej osoby prawnej i jednostki uczestnictwa w funduszach inwestycyjnych, pośrednictwo w dokonywaniu przekazów pieniężnych oraz rozliczeń w obrocie dewizowym.

(111) **205151** (220) 2006 10 09 (210) 316373  
 (151) 2008 04 30 (441) 2007 01 22

(732) Centrum Filmowe ATV Filmy Jerzy Dworczyk, Łódź, PL.  
 (540) holly model look  
 (510), (511) **41** organizowanie konkursów piękności.

(111) **205152** (220) 2006 10 26 (210) 317234  
 (151) 2008 02 26 (441) 2007 02 05

(732) LOBBY Agencja Reklamowa Sławomir Komorowski, Warszawa, PL.  
 (540) niezłomni

(510), (511) **16** albumy, afisze, atlasy, broszury, blankiety, czasopisma, druki, drukowane publikacje, emblematy, etykiety, fotografie, kalendarze, katalogi, informatory, kartki okolicznościowe, książki, materiały szkoleniowe i instruktażowe, nalepki, plakaty, prospekty, reprodukcje graficzne, rysunki, **25** odzież, odzież sportowa, bluzy, czapki, daszki, koszulki, podkoszulki, opaski na głowę, spodnie, szale, T-shirty, kamizelki, kurtki, **35** prowadzenie agencji reklamowej, organizowanie strategii oraz kampanii reklamowych na zlecenie, produkcja reklam telewizyjnych, kinowych, radiowych, rozpowszechnianie i dystrybucja materiałów reklamowych, marketing, publikowanie tekstów i ogłoszeń reklamowych, reklamy korespondencyjne, organizacja pokazów w celach handlowych i reklamowych, doradztwo reklamowe, badanie rynku, badania opinii publicznej, rozlepanie plakatów reklamowych, reklama, prowadzenie działalności informacyjnej w zakresie handlu i reklamy, wynajmowanie powierzchni na cele reklamowe, **41** nauczanie, rozrywka, organizacja imprez, organizacja koncertów, prowadzenie agencji artystycznych, produkcja programów telewizyjnych, produkcja filmów, produkcja filmów reklamowych, montaż programów telewizyjnych, utrwalanie programów telewizyjnych na taśmach filmowych, taśmach video, dyskach optycznych (CD), nośnikach komputerowych, utrwalanie filmów i filmów reklamowych na taśmach filmowych, taśmach video, dyskach optycznych (CD), nośnikach komputerowych, prowadzenie kursów edukacyjnych, prowadzenie kursów dokształcających, prowadzenie kursów nauki jazdy, organizowanie konkursów edukacyjnych, organizowanie i prowadzenie seminariów i sympozjów.

(111) **205153** (220) 2006 10 27 (210) 317322  
 (151) 2008 03 11 (441) 2007 02 05

(732) Bank BPH S.A., Kraków, PL.

(540) BPH POSTAW NA PEWNY BANK

(510), (511) **35** kompilacja i systematyzacja informacji w komputerowych bazach danych, skomputeryzowane zarządzanie zbiorami informacji, prowadzenie wyciągów z kont bankowych, doradztwo handlowe i gospodarcze, ekspertyzy w zakresie rynku kapitałowego oraz polityki inwestycyjnej przedsiębiorstw, **36** czynności bankowe i inne czynności finansowe świadczone także za pośrednictwem sieci elektronicznej w tym: emitowanie kart płatniczych, operacje i doradztwo finansowe, notowania giełdowe, pośrednictwo giełdowe, informacja bankowa, transfer kapitałowy, obsługa kart debetowych i kredytowych, usługi maklerskie, dokonywanie transakcji finansowych, przyjmowanie lokat bankowych, udzielanie i przyjmowanie transakcji poręczeń i gwarancji bankowych, operacje weksłowe i czekowe, obsługa pożyczek bankowych, usługi leasingowe, udostępnianie skrytek sejfowych, przechowywanie przedmiotów i papierów wartościowych, trust inwestycyjny o nieograniczonej wielkości emisji, zarządzanie kapitałem, analizy i wyceny finansowe, inwestycje kapitałowe, prowadzenie kont maklerskich i informacja o stanie tych kont, skup i sprzedaż walut i papierów wartościowych, zarządzanie kapitałem, analizy i wyceny finansowe, usługi ubezpieczenia, doradztwo i informacja w sprawach ubezpieczeń, **38** komunikacja w sieci elektronicznej, informacja kapitałowa i inwestycyjna udzielana za pośrednictwem sieci komputerowej, poczta elektroniczna, zlecenie przywoławcze, przesyłanie danych za pomocą terminali.

(111) **205154** (220) 2006 11 21 (210) 318201  
 (151) 2008 03 25 (441) 2007 03 05

(732) Cadbury Wedel Sp. z o.o., Warszawa, PL.

(540)



(531) 5.7.2, 8.1.9, 19.1.3, 24.17.1, 26.1.2, 26.2.1, 27.5.1

(510), (511) **30** niemedyczne słodczyce, czekolada, słodczyce na bazie czekolady, słodczyce na bazie cukru, słodczyce mrożone, ciasta i ciastka.

(111) **205155** (220) 2006 12 07 (210) 318794  
 (151) 2008 05 07 (441) 2007 03 19

(732) Bartosz Korbus, Warszawa, PL.

(540)



Kolor znaku: biały, bordowy

(531) 26.1.2, 26.4.1, 26.4.2, 27.5.1, 29.1.12

(510), (511) **35** analizy kosztów, aukcje publiczne, badanie opinii publicznej, badania w dziedzinie działalności gospodarczej, badanie rynku, dobór personelu za pomocą metod psychotechnicznych, doradztwo specjalistyczne w sprawach działalności gospodarczej, doradztwo w zakresie organizowania i prowadzenia działalności gospodarczej, doradztwo w zakresie zarządzania działalnością gospodarczej, doradztwo w zakresie zarządzania personalnego, dystrybucja materiałów reklamowych, ekspertyzy w działalności gospodarczej, informacja o działalności gospodarczej, komputerowe zarządzanie plikami, pomoc przy zarządzaniu przedsiębiorstwami przemysłowymi lub handlowymi, pomoc przy prowadzeniu działalności gospodarczej, pozyskiwanie informacji o działalności gospodarczej, prognozy ekonomiczne, reklama za pośrednictwem sieci komputerowej, reklamy, rozpowszechnianie materiałów reklamowych, rozpowszechnianie ogłoszeń reklamowych, wycena działalności handlowej, weryfikacja rachunków, sporządzanie wyciągów kont, wynajem czasu reklamowego we wszystkich środkach przekazu, wynajmowanie miejsc na umieszczanie ogłoszeń lub reklam, organizacja wystaw w celach handlowych lub reklamowych, zarządzanie zbiorami informacji, **36** analizy finansowe, doradztwo w sprawach finansowych, doradztwo w sprawach ubezpieczeniowych, ekspertyzy dla celów fiskalnych, informacja o ubezpieczeniach, informacje bankowe, inwestycje kapitałowe, kredytowanie, lokaty kapitału, administrowanie majątkiem nieruchomym, administrowanie nieruchomościami, operacje bankowe, operacje finansowe, operacje walutowe, ekspertyzy do celów podatkowych, wyceny do celów podatkowych, pośrednictwo, pośrednictwo ubezpieczeniowe, pośrednictwo w sprawach majątku nieruchomego, usługi powiernicze, transakcje finansowe, transfer elektroniczny środków finansowych, tworzenie kapitałów, ubezpieczenia, umowy kredytowe, usługi ubezpieczeniowe, zbiórki funduszy na cele dobroczynne, **41** doradztwo zawodowe dotyczące porad w zakresie edukacji lub kształcenia, edukacja, mikro-wydawnictwa, organizowanie i prowadzenie: konferencji, kongresów, pracowni specjalistycznych, seminariów, sympozjów, zjazdów, organizowanie konkursów, publikacja elektroniczna on-line książek i periodyków, publikowanie książek, publikowanie tekstów innych niż reklamowe, **42** administrowanie stronami komputerowymi, badania: bakteriologiczne, chemiczne, geologiczne, podwodne, techniczne, w dziedzinie kosmetyki, prace badawczo-rozwojowe, doradztwo w sprawach: sprzętu komputerowego, ochrony środowiska, własności intelektualnej, ekspertyzy geologiczne i inżynierskie, badania z zakresu fizyki, instalacje oprogramowania komputerowego, powielanie oprogramowania komputerowego, kontrola jakości, konwersja danych lub dokumentów na formę elektroniczną, licencjonowanie własności intelektualnej, pomiary geodezyjne, pomiary geologiczne, zarządzanie prawami autorskimi, badania prawne, opracowanie projektów technicznych, rozstrzyganie spraw spornych, tworzenie i utrzymywanie stron internetowych dla osób trzecich.

(111) **205156** (220) 2006 12 07 (210) 318795  
 (151) 2008 05 06 (441) 2007 03 19

(732) Bartosz Korbus, Warszawa, PL.

(540)



Kolor znaku: biały, bordowy

(531) 26.1.2, 26.4.2, 27.5.1, 29.1.12

(510), (511) **35** analizy kosztów, aukcje publiczne, badanie opinii publicznej, badania w dziedzinie działalności gospodarczej, badanie rynku, dobór personelu za pomocą metod psychotechnicznych, doradztwo specjalistyczne w sprawach działalności gospodarczej, doradztwo w zakresie organizowania i prowadzenia działalności gospodarczej, doradztwo w zakresie prowadzenia działalności gospodarczej, doradztwo w zakresie zarządzania personalnego, dystrybucja materiałów reklamowych, ekspertyzy w działalności gospodarczej, informacja o działalności gospodarczej, komputerowe zarządzanie plikami, pomoc przy zarządzaniu przedsiębiorstwami przemysłowymi lub handlowymi, pomoc przy prowadzeniu działalności gospodarczej, pozyskiwanie informacji o działalności gospodarczej, prognozy ekonomiczne, reklama za pośrednictwem sieci komputerowej, reklamy, rozpowszechnianie materiałów reklamowych, weryfikacja rachunków, sporządzanie wyciągów kont, wynajem czasu reklamowego we wszystkich środkach przekazu, wynajmowanie miejsc na umieszczanie ogłoszeń lub reklam, organizacja wystaw w celach handlowych lub reklamowych, zarządzanie zbiorami informacji, **36** analizy finansowe, doradztwo w sprawach finansowych, doradztwo w sprawach ubezpieczeniowych, ekspertyzy dla celów fiskalnych, informacja o ubezpieczeniach, informacje bankowe, inwestycje kapitałowe, kredytowanie, lokaty kapitału, administrowanie majątkiem nieruchomości, administrowanie nieruchomościami, operacje bankowe, operacje finansowe, operacje walutowe, ekspertyzy do celów podatkowych, wyceny do celów podatkowych, pośrednictwo, pośrednictwo ubezpieczeniowe, pośrednictwo w sprawach majątku nieruchomego, usługi powiernicze, transakcje finansowe, transfer elektroniczny środków finansowych, tworzenie kapitałów, ubezpieczenia, umowy kredytowe, usługi ubezpieczeniowe, zbiórki funduszy na cele dobroczynne, **41** doradztwo zawodowe dotyczące porad w zakresie edukacji lub kształcenia, edukacja, mikro-wydawnictwa, organizowanie i prowadzenie: konferencji, kongresów, pracowni specjalistycznych, seminariów, sympozjów, zjazdów, organizowanie konkursów, publikacja elektroniczna on-line książek i periodyków, publikowanie książek, publikowanie tekstów innych niż reklamowe, **42** administrowanie stronami komputerowymi, badania: bakteriologiczne, chemiczne, geologiczne, podwodne, techniczne, w dziedzinie kosmetyki, prace badawczo-rozwojowe, doradztwo w sprawach: sprzętu komputerowego, ochrony środowiska, własności intelektualnej, ekspertyzy geologiczne i inżynierskie, badania z zakresu fizyki, instalacje oprogramowania komputerowego, powielanie oprogramowania komputerowego, kontrola jakości, konwersja danych lub dokumentów na formę elektroniczną, licencjonowanie własności intelektualnej, pomiary geodezyjne, pomiary geologiczne, zarządzanie prawami autorskimi, badania prawne, opracowanie projektów technicznych, rozstrzyganie spraw spornych, tworzenie i utrzymywanie stron internetowych dla osób trzecich.

(111) **205157** (220) 2006 12 07 (210) 318796

(151) 2008 05 13 (441) 2007 03 19

(732) Przedsiębiorstwo Wyposażania Inwestycji „ALSANIT”

Bolesław Hlebionek, Trzcianka, PL.

(540)



Kolor znaku: zielony, czarny

(531) 26.4.1, 27.5.1, 29.1.3, 29.1.8

(510), (511) **06** metalowe elementy budowlane, w tym: kabiny łazienkowe, drzwi, okna, schody, zawiasy, zamki, płyty do drzwi, okucia do budownictwa metalowe, okucia metalowe do drzwi, okien i mebli, ramy i profile aluminiowe, **19** okna witrażowe, kabiny kąpielowe, ścianki działowe niemetalowe, **20** meble, półki, regały, pulpity, stoiska wystawowe, **35** usługi reklamowe.

(111) **205158** (220) 2006 12 07 (210) 318814

(151) 2008 03 11 (441) 2007 03 19

(732) COLLEGIUM CIVITAS, Warszawa, PL.

(540) COLLEGIUM CIVITAS

(510), (511) **16** papier, tektura i wyroby z tych materiałów nie ujęte w innych klasach, druki, w tym reklamowe i firmowe, materiały i wydawnictwa naukowe, materiały szkoleniowe, dydaktyczne i instruktazowe (z wyjątkiem aparatów), książki, podręczniki, skrypty, broszury, periodyki, informatory, prospekty, foldery, **41** usługi edukacyjne i szkoleniowe, usługi naukowo-dydaktyczne, usługi kształcenia w systemie studiów wyższych i studiów wyższych zawodowych, zwłaszcza w zakresie filozofii, socjologii, stosunków międzynarodowych i politologii, usługi wydawnicze, publikowanie książek, periodyków, materiałów szkoleniowych i edukacyjnych na nośnikach papierowych, cyfrowych i on-line, w tym audiowizualnych, audialnych i multimedialnych, wypożyczanie książek, nauczanie korespondencyjne, organizowanie i prowadzenie seminariów, sympozjów, zjazdów, konferencji tematycznych w dziedzinie filozofii, socjologii, stosunków międzynarodowych i politologii.

(111) **205159** (220) 2006 12 07 (210) 318815

(151) 2008 03 11 (441) 2007 03 19

(732) COLLEGIUM CIVITAS, Warszawa, PL.

(540)

Kolor znaku: biały, czarny, niebieski

(531) 24.17.1, 24.17.4, 27.5.1, 29.1.13

(510), (511) **16** papier, tektura i wyroby z tych materiałów nie ujęte w innych klasach, druki, w tym reklamowe i firmowe, materiały i wydawnictwa naukowe, materiały szkoleniowe, dydaktyczne i instruktazowe (z wyjątkiem aparatów), książki, podręczniki, skrypty, broszury, periodyki, informatory, prospekty, foldery, **41** usługi edukacyjne i szkoleniowe, usługi naukowo-dydaktyczne, usługi kształcenia w systemie studiów wyższych i studiów wyższych zawodowych, zwłaszcza w zakresie filozofii, socjologii, stosunków międzynarodowych i politologii, usługi wydawnicze, publikowanie książek, periodyków, materiałów szkoleniowych i edukacyjnych na nośnikach papierowych, cyfrowych i on-line, w tym audiowizualnych, audialnych i multimedialnych, wypożyczanie książek, nauczanie korespondencyjne, organizowanie i prowadzenie seminariów, sympozjów, zjazdów, konferencji tematycznych w dziedzinie filozofii, socjologii, stosunków międzynarodowych i politologii.

(111) **205160** (220) 2006 12 07 (210) 318833

(151) 2008 03 11 (441) 2007 03 19

(732) Zakład Cukierniczo Spożywczy B&amp;G J.Biernacki B.Gącik Sp.J., Proszowice, PL.

(540)



Kolor znaku: czerwony, biały

(531) 24.1.5, 27.5.1, 29.1.12

(510), (511) **30** ciastka, wyroby cukiernicze, piekarnicze, słodczyce, czekolady i wyroby czekoladowe, lody mleczne, sokowe, śmietankowe i wodne, sorbety lodowe, szербety, torty, rolady i desery lodowe, **35** prowadzenie sklepów detalicznych, hurtowni i cukierni z lodami i wyrobami cukierniczymi.

(111) **205161** (220) 2006 12 07 (210) 318838  
 (151) 2008 02 20 (441) 2007 03 19  
 (732) „ALFA” Robert Fijałkowski, Częstochowa, PL.  
 (540) telepurina

(510), (511) **20** figurki z drewna wosku lub tworzyw sztucznych, kosze niemetalowe, wyroby koszykarskie, legowiska dla zwierząt domowych, skrzynki łęgowe, materace dla zwierząt, stojaki na paszę, poduszki dla zwierząt domowych, pojemniki do pakowania z tworzyw sztucznych, posłania dla zwierząt domowych, psie budy, zwierzęta wypchane, pudełka drewniane lub z tworzyw sztucznych, **21** artykuły jadalne do żucia dla zwierząt, produkty do hodowli zwierząt, napoje dla zwierząt domowych, pasze, piasek aromatyczny dla zwierząt domowych jako ściółka, pokarm dla zwierząt, pożywienie dla zwierząt domowych, proteiny dla zwierząt, słoma na ściółkę, artykuły spożywcze dla zwierząt, produkty na ściółkę dla zwierząt, ziarna nasiona, zwierzęta żywe, rośliny, **35** agencja importowo-eksportowa, agencje informacji handlowej, organizowanie wystaw w celach handlowych lub reklamowych, pokazy towarów, promocja sprzedaży dla osób trzecich, reklama za pośrednictwem sieci komputerowej, reklamy, usługi zaopatrzenia osób trzecich jako zakupy produktów usług dla innych przedsiębiorstw, zgrupowanie na rzecz osób trzecich różnych towarów pozwalające nabywcy wygodnie oglądać i kupować te towary w sklepie i hurtowni z artykułami przemysłowymi i spożywczymi dla zwierząt, z roślinami, zgrupowanie na rzecz osób trzecich różnych towarów pozwalające nabywcy wygodnie oglądać i kupować te towary na stronie internetowej dotyczącej sprzedaży artykułów przemysłowych i spożywczych dla zwierząt oraz roślin.

(111) **205162** (220) 2006 12 12 (210) 318964  
 (151) 2008 04 25 (441) 2007 03 19  
 (732) TIKKURILA POLSKA Spółka Akcyjna, Dębica, PL.  
 (540)



Kolor znaku: fioletowy, biały, niebieski, złoty  
 (531) 1.1.1, 26.4.2, 27.5.1, 27.7.1, 29.1.15  
 (510), (511) **02** farby, pokosty, bejce do drewna, emalie, lakiery i barwniki do drewna, utwardzacze, rozcieńczalniki, materiały koloryzujące, środki zapobiegające korozji i zabezpieczające drewno, środki konserwujące drewno, środki gruntujące w postaci farby.

(111) **205163** (220) 2006 12 12 (210) 318965  
 (151) 2008 04 25 (441) 2007 03 19  
 (732) TIKKURILA POLSKA Spółka Akcyjna, Dębica, PL.  
 (540)



Kolor znaku: biały, szary i odcienie, czerwony i odcienie, pomarańczowy i odcienie, żółty i odcienie, zielony i odcienie, brązowy i odcienie, fioletowy i odcienie, niebieski i odcienie  
 (531) 26.1.6, 27.5.1, 29.1.15  
 (510), (511) **02** farby, pokosty, bejce do drewna, emalie, lakiery i barwniki do drewna, utwardzacze, rozcieńczalniki, materiały koloryzujące, środki zapobiegające korozji i zabezpieczające drewno,

środki konserwujące drewno, środki gruntujące w postaci farby, **37** doradztwo specjalistyczne w sprawach remontowych, w tym malowania.

(111) **205164** (220) 2006 12 12 (210) 318966  
 (151) 2008 04 25 (441) 2007 03 19  
 (732) TIKKURILA POLSKA Spółka Akcyjna, Dębica, PL.  
 (540)



Kolor znaku: szary, biały  
 (531) 27.5.1, 29.1.12  
 (510), (511) **02** farby, pokosty, bejce do drewna, emalie, lakiery i barwniki do drewna, utwardzacze, rozcieńczalniki, materiały koloryzujące, środki zapobiegające korozji i zabezpieczające drewno, środki konserwujące drewno, środki gruntujące w postaci farby, **37** doradztwo specjalistyczne w sprawach remontowych, w tym malowania.

(111) **205165** (220) 2006 12 12 (210) 318967  
 (151) 2008 04 25 (441) 2007 03 19  
 (732) TIKKURILA POLSKA Spółka Akcyjna, Dębica, PL.  
 (540)



Kolor znaku: szary i odcienie, biały  
 (531) 26.1.1, 27.5.1, 29.1.13  
 (510), (511) **02** farby, pokosty, bejce do drewna, emalie, lakiery i barwniki do drewna, utwardzacze, rozcieńczalniki, materiały koloryzujące, środki zapobiegające korozji i zabezpieczające drewno, środki konserwujące drewno, środki gruntujące w postaci farby, **37** doradztwo specjalistyczne w sprawach remontowych, w tym malowania.

(111) **205166** (220) 2006 12 12 (210) 318968  
 (151) 2008 04 25 (441) 2007 03 19  
 (732) TIKKURILA POLSKA Spółka Akcyjna, Dębica, PL.  
 (540)



(531) 20.1.1, 20.1.3, 27.5.1  
 (510), (511) **02** farby, pokosty, bejce do drewna, emalie, lakiery i barwniki do drewna, utwardzacze, rozcieńczalniki, materiały koloryzujące, środki zapobiegające korozji i zabezpieczające drewno, środki konserwujące drewno, środki gruntujące w postaci farby, **37** doradztwo specjalistyczne w sprawach remontowych, w tym malowania.

(111) **205167** (220) 2006 12 12 (210) 319003  
 (151) 2008 03 25 (441) 2007 03 19  
 (732) TVN S.A., Warszawa, PL.

(540)



Kolor znaku: czarny, biały, niebieski i jego odcienie, fioletowy, żółty, czerwony, kremowy, beżowy

(531) 2.1.1, 26.2.1, 27.5.1, 29.1.15

(510), (511) **03** środki myjące, czyszczące, piorące i wybielające, kosmetyki, wyroby perfumeryjne, środki do pielęgnacji włosów, środki do czyszczenia zębów, **09** urządzenia i przyrządy do nagrywania, transmisji i reprodukcji dźwięku, obrazu, programy telewizyjne, filmy, audycje radiowe utrwalone w formie zapisanej taśmy filmowej, taśmy video, taśmy magnetycznej, dysków optycznych w wersji przystosowanej do odtwarzania w komputerach multimedialnych, zapisane nośniki obrazu, dźwięku i informacji, automaty sprzedające i mechanizmy do urządzeń uruchamianych przez wrzucenie monety lub żetonu, maszyny liczące, sprzęt przetwarzający dane, komputery, gry komputerowe, oprogramowanie komputerowe, **16** papier, karton i wyroby z tych materiałów nie ujęte w innych klasach, druki akcydensowe, kalendarze, foldery, prospekty, afisze, plakaty, fotografie, nalepki, publikacje drukowane, czasopisma, książki, broszury, materiały piśmienne, papeterie, torby do pakowania z papieru i tworzyw sztucznych, materiały szkoleniowe i instruktażowe (z wyjątkiem aparatów), **25** odzież, odzież sportowa, obuwie, nakrycia głowy, **28** gry, zabawki i sprzęt sportowy ujęte w tej klasie, gry elektroniczne inne niż komputerowe, ozdoby choinkowe, karty do gry, **35** usługi w zakresie reklamy: organizacja i prowadzenie kampanii reklamowych, wynajem i sprzedaż miejsca i czasu na cele reklamowe w środkach masowego przekazu, usługi produkcji audycji i filmów reklamowych dla radia, telewizji, filmu, Internetu, usługi w zakresie dystrybucji i doręczania prospektów i próbek reklamowych, organizacji pokazów i wystaw w celach handlowych i/lub reklamowych, usługi badania opinii publicznej, badania rynku mediów i reklamy, usługi prowadzenia hurtowni i sklepu detalicznego oraz usługi prowadzenia sklepu internetowego w zakresie towarów powszechnego użytku: odzież, obuwia, wyrobów papierniczych, kosmetyków, chemii gospodarczej, książek, czasopism, gazet, sprzętów gospodarstwa domowego, mebli, wyposażenia wnętrz, **38** usługi agencji informacyjnej: zbieranie i rozpowszechnianie informacji, usługi rozpowszechniania programów telewizyjnych, reportaży, filmów dokumentalnych i fabularnych, teleturniejów i widowisk rozrywkowych i sportowych, programów informacyjnych, usługi: emisji telewizyjnej i radiowej, obsługi przekazu dźwięku i obrazu, obsługi przekazu cyfrowego, organizowania systemów transmisyjnych dźwięku, obrazu i sygnału cyfrowego, rozpowszechniania programów i informacji za pośrednictwem sieci informatycznych-Internetu, sieci teleinformatycznych i przekazu satelitarne, emisja i rozpowszechnianie audycji z interaktywnym udziałem widzów, **41** usługi rozrywki i nauczania: organizacja rozrywkowych widowisk telewizyjnych, audycji radiowych, produkcja filmów dokumentalnych, reportaży, programów telewizyjnych, organizacji teleturniejów i konkursów, organizacji i prowadzenia audycji, teleturniejów i konkursów z interaktywnym udziałem widzów i słuchaczy w czasie realnym, organizacji nauczania, nauczanie korespondencyjne zgodnie z zapotrzebowaniem uczestników, organizacja i prowadzenie nauczania na odległość za pośrednictwem Internetu, radia, telewizji, usługi wynajmowania studia nagraniowego, filmowego, organizacji i produkcji nagrań filmowych, dźwiękowych, usługi organizacji imprez artystycznych, estradowych, sportowych, rekreacyjnych, usługi obsługi technicznej i menedżerskiej produkcji telewizyjnej i filmowej, usługi wynajmu dekoracji, kostiumów i rekwizytów, oraz pomieszczeń do celów rozrywkowych, sprzętu telewizyjnego, radiowego, filmowego, kinematograficznego, usługi wydawnicze: publikowanie książek i innych materiałów drukowanych, udostępnianie tych publikacji za pośrednictwem Internetu, organizowanie konkursów piękności, zabaw, zawodów sportowych, prowadzenie parków rozrywki, **42** usługi administrowania prawami własności intelektualnej, udzielania

licencji i pośrednictwa w obrocie prawami własności intelektualnej, opracowywanie i wdrażanie programów komputerowych, badania w dziedzinie usług medialnych-prace badawczo-wdrożeniowe dotyczące opracowywania i wdrażania nowych technologii w dziedzinie usług medialnych, prognozy pogody.

(111) **205168** (220) 2006 12 14 (210) 319077  
 (151) 2008 03 25 (441) 2007 03 19  
 (732) ICN POLFA Rzeszów S.A., Rzeszów, PL.  
 (540) dalzetil  
 (510), (511) **05** produkty farmaceutyczne, leki.

(111) **205169** (220) 2006 12 14 (210) 319079  
 (151) 2008 03 25 (441) 2007 03 19  
 (732) ICN POLFA Rzeszów S.A., Rzeszów, PL.  
 (540) anasetrol  
 (510), (511) **05** produkty farmaceutyczne, leki.

(111) **205170** (220) 2006 12 15 (210) 319125  
 (151) 2008 05 13 (441) 2007 03 19  
 (732) WOOL STAR Radosław Jarecki, Buk, PL.  
 (540) Wełnolina  
 (510), (511) **03** płyn do prania wełny.

(111) **205171** (220) 2006 12 15 (210) 319133  
 (151) 2008 04 22 (441) 2007 03 19  
 (732) KLUB KSIĄŻKI Spółka z o.o., Warszawa, PL.  
 (540)



(531) 24.15.3, 26.4.2, 27.5.1

(510), (511) **16** periodyki, pismo-wzory, plany, podręczniki, portrety, powielacze, taśmy papierowe do programów komputerowych, prospekty, przybory do pisania, publikacje drukowane, reprodukcje graficzne, ryciny, rysunki, śpiewniki, wykroje do szycia, zakładki do książek, zeszyty, życzenia, mapy, maszyny do pisania, matryce drukarskie, materiały do nauczania, obrazy oprawione lub nie, obwoluty, wykroje do wykonywania odzieży, papier do pakowania, opakowania do butelek z kartonu lub papieru, afisze, albumy, almanachy, atlasy, broszury, czcionki drukarskie-cyfy i litery, czasopisma, drukarki przenośne, folie z tworzyw sztucznych do pakowania, fotografie, gazety, grafiki, oprawy książek, materiały introligatorskie, kalendarze, karty pocztowe, katalogi, książki, litografie, obrazy.

(111) **205172** (220) 2006 12 15 (210) 319145  
 (151) 2008 03 13 (441) 2007 03 19  
 (732) „RADIO ESKA” S.A., Warszawa, PL.  
 (540)



Kolor znaku: biały, czerwony, czarny

(531) 26.4.2, 27.5.1, 29.1.13

(510), (511) **16** afisze, plakaty, albumy, broszury, czasopisma, gazety, kalendarze, książki, rysunki, katalogi, **35** prowadzenie usług w zakresie: badania opinii, rozprowadzania i dystrybucji materiałów reklamowych-próbek, druków, prospektów, broszur, reklamy za po-



średnictwem sieci komputerowej, reklamy radiowej, reklamy telewizyjnej, reklamy filmowej, reklamy prasowej, reklamy korespondencyjnej, rozpowszechniania ogłoszeń reklamowych, publikowania tekstów reklamowych, informacji handlowej, pokazów towarów, organizowania wystaw w celach handlowych lub reklamowych, pokazów towarów, promocji sprzedaży dla osób trzecich, wyszukiwania informacji w plikach komputerowych dla osób trzecich, zarządzania zbiorami informatycznymi, **38** prowadzenie usług w zakresie: emisji i transmisji radiowej, emisji i transmisji telewizyjnej, przekazów satelitarnych, poczty elektronicznej, przesyłania informacji i wiadomości, transmisji programów radiowych i telewizyjnych, przesyłania informacji tekstowej i obrazowej przy pomocy komputerów, rozpowszechniania programów radiowych i telewizyjnych, prowadzenia agencji informacyjnych dotyczących zbierania i przekazywania wiadomości, **41** prowadzenie usług w zakresie: edukacji z zakresu obsługi komputerów, edukacji z zakresu obsługi połączeń internetowych, organizowania konkursów edukacyjnych lub rozrywkowych, organizowania wystaw z dziedziny kultury lub edukacji, nauczania, rozrywki radiowej, rozrywki telewizyjnej, montażu programów radiowych lub telewizyjnych, produkcji tematycznych lub specjalistycznych słuchowisk lub widowisk, produkcji filmów, usług studia nagrań, fotoreportaży, obsługi konferencji i kongresów, informacji o imprezach rozrywkowych i rekreacji, publikowania książek, pisanie scenariuszy, mikro-wydawnictw, wypożyczania nagrań wideo i dźwiękowych, **42** prowadzenie usług w zakresie: programowania komputerów, doradztwa w zakresie sprzętu komputerowego, tworzenia i utrzymywania stron internetowych dla osób trzecich, licencjonowania własności intelektualnej, zarządzania i administrowania prawami autorskimi oraz prawami własności intelektualnej.

(111) **205173** (220) 2006 12 15 (210) 319146  
 (151) 2008 03 13 (441) 2007 03 19  
 (732) „RADIO ESKA” S.A., Warszawa, PL.  
 (540)



Kolor znaku: pomarańczowy, niebieski, biały  
 (531) 27.5.1, 29.1.13

(510), (511) **16** afisze, plakaty, albumy, broszury, czasopisma, gazety, kalendarze, książki, rysunki, katalogi, **35** prowadzenie usług w zakresie: badania opinii, rozprowadzania i dystrybucji materiałów reklamowych-próbek, druków, prospektów, broszur, reklamy za pośrednictwem sieci komputerowej, reklamy radiowej, reklamy telewizyjnej, reklamy filmowej, reklamy prasowej, reklamy korespondencyjnej, rozpowszechniania ogłoszeń reklamowych, publikowania tekstów reklamowych, informacji handlowej, pokazów towarów, organizowania wystaw w celach handlowych lub reklamowych, pokazów towarów, promocji sprzedaży dla osób trzecich, wyszukiwania informacji w plikach komputerowych dla osób trzecich, zarządzania zbiorami informatycznymi, **38** prowadzenie usług w zakresie: emisji i transmisji radiowej, emisji i transmisji telewizyjnej, przekazów satelitarnych, poczty elektronicznej, przesyłania informacji i wiadomości, transmisji programów radiowych i telewizyjnych, przesyłania informacji tekstowej i obrazowej przy pomocy komputerów, rozpowszechniania programów radiowych i telewizyjnych, prowadzenia agencji informacyjnych dotyczących zbierania i przekazywania wiadomości, **41** prowadzenie usług w zakresie: edukacji z zakresu obsługi komputerów, edukacji z zakresu obsługi połączeń internetowych, organizowania konkursów edukacyjnych lub rozrywkowych, organizowania wystaw z dziedziny kultury lub edukacji, nauczania, rozrywki radiowej, rozrywki telewizyjnej, montażu programów radiowych lub telewizyjnych, produkcji tematycznych lub specjalistycznych słuchowisk lub widowisk, produkcji filmów, usług studia nagrań, fotoreportaży, obsługi konferencji i kongresów, informacji o imprezach rozrywkowych i rekreacji, publikowania książek, pisanie scenariuszy, mikro-wydawnictw, wypożyczania nagrań wideo i dźwiękowych, **42** prowadzenie usług w zakresie: programowania komputerów, doradztwa w zakresie sprzętu komputerowego, tworzenia i utrzymywania stron internetowych dla osób trzecich, licen-

cjonowania własności intelektualnej, zarządzania i administrowania prawami autorskimi oraz prawami własności intelektualnej.

(111) **205174** (220) 2006 12 15 (210) 319147  
 (151) 2008 03 13 (441) 2007 03 19  
 (732) „RADIO ESKA” S.A., Warszawa, PL.

(540) FABRYKA BITÓW

(510), (511) **16** afisze, plakaty, albumy, broszury, czasopisma, gazety, kalendarze, książki, rysunki, katalogi, **35** prowadzenie usług w zakresie: badania opinii, rozprowadzania i dystrybucji materiałów reklamowych-próbek, druków, prospektów, broszur, reklamy za pośrednictwem sieci komputerowej, reklamy radiowej, reklamy telewizyjnej, reklamy filmowej, reklamy prasowej, reklamy korespondencyjnej, rozpowszechniania ogłoszeń reklamowych, publikowania tekstów reklamowych, informacji handlowej, pokazów towarów, organizowania wystaw w celach handlowych lub reklamowych, pokazów towarów, promocji sprzedaży dla osób trzecich, wyszukiwania informacji w plikach komputerowych dla osób trzecich, zarządzania zbiorami informatycznymi, **38** prowadzenie usług w zakresie: emisji i transmisji radiowej, emisji i transmisji telewizyjnej, przekazów satelitarnych, poczty elektronicznej, przesyłania informacji i wiadomości, transmisji programów radiowych i telewizyjnych, przesyłania informacji tekstowej i obrazowej przy pomocy komputerów, rozpowszechniania programów radiowych i telewizyjnych, prowadzenia agencji informacyjnych dotyczących zbierania i przekazywania wiadomości, **41** prowadzenie usług w zakresie: edukacji z zakresu obsługi komputerów, edukacji z zakresu obsługi połączeń internetowych, organizowania konkursów edukacyjnych lub rozrywkowych, organizowania wystaw z dziedziny kultury lub edukacji, nauczania, rozrywki radiowej, rozrywki telewizyjnej, montażu programów radiowych lub telewizyjnych, produkcji tematycznych lub specjalistycznych słuchowisk lub widowisk, produkcji filmów, usług studia nagrań, fotoreportaży, obsługi konferencji i kongresów, informacji o imprezach rozrywkowych i rekreacji, publikowania książek, pisanie scenariuszy, mikro-wydawnictw, wypożyczania nagrań wideo i dźwiękowych, **42** prowadzenie usług w zakresie: programowania komputerów, doradztwa w zakresie sprzętu komputerowego, tworzenia i utrzymywania stron internetowych dla osób trzecich, licencjonowania własności intelektualnej, zarządzania i administrowania prawami autorskimi oraz prawami własności intelektualnej.

(111) **205175** (220) 2006 12 15 (210) 319148  
 (151) 2008 03 13 (441) 2007 03 19  
 (732) „RADIO ESKA” S.A., Warszawa, PL.

(540) FABRYKA HITÓW

(510), (511) **16** afisze, plakaty, albumy, broszury, czasopisma, gazety, kalendarze, książki, rysunki, katalogi, **35** prowadzenie usług w zakresie: badania opinii, rozprowadzania i dystrybucji materiałów reklamowych-próbek, druków, prospektów, broszur, reklamy za pośrednictwem sieci komputerowej, reklamy radiowej, reklamy telewizyjnej, reklamy filmowej, reklamy prasowej, reklamy korespondencyjnej, rozpowszechniania ogłoszeń reklamowych, publikowania tekstów reklamowych, informacji handlowej, pokazów towarów, organizowania wystaw w celach handlowych lub reklamowych, pokazów towarów, promocji sprzedaży dla osób trzecich, wyszukiwania informacji w plikach komputerowych dla osób trzecich, zarządzania zbiorami informatycznymi, **38** prowadzenie usług w zakresie: emisji i transmisji radiowej, emisji i transmisji telewizyjnej, przekazów satelitarnych, poczty elektronicznej, przesyłania informacji i wiadomości, transmisji programów radiowych i telewizyjnych, przesyłania informacji tekstowej i obrazowej przy pomocy komputerów, rozpowszechniania programów radiowych i telewizyjnych, prowadzenia agencji informacyjnych dotyczących zbierania i przekazywania wiadomości, **41** prowadzenie usług w zakresie: edukacji z zakresu obsługi komputerów, edukacji z zakresu obsługi połączeń internetowych, organizowania konkursów edukacyjnych lub rozrywkowych, organizowania wystaw z dziedziny kultury lub edukacji, nauczania, rozrywki radiowej, rozrywki telewizyjnej, montażu programów radiowych lub telewizyjnych, produkcji tematycznych lub specjalistycznych słuchowisk lub widowisk, produkcji filmów, usług studia nagrań, fotoreportaży, obsługi konferencji i kongresów, informacji o imprezach rozrywkowych i rekreacji, publikowania książek, pisanie scenariuszy, mikro-wydawnictw, wypożyczania nagrań wideo i dźwiękowych, **42** prowadzenie usług w zakresie: programowania

komputerów, doradztwa w zakresie sprzętu komputerowego, tworzenia i utrzymywania stron internetowych dla osób trzecich, licencjonowania własności intelektualnej, zarządzania i administrowania prawami autorskimi oraz prawami własności intelektualnej.

(111) **205176** (220) 2006 12 27 (210) 319532  
 (151) 2008 05 13 (441) 2007 04 02  
 (732) P.H.U. „MARGO” Cezary Zieliński, Toruń, PL.  
 (540)



Kolor znaku: biały, niebieski

(531) 27.5.1, 29.1.12

(510), (511) **07** łożyska i ich części, **12** tarcze hamulcowe (metalowe) do pojazdów i ich części, napinacze i rolki napinaczy pasków rozrządu do pojazdów.

(111) **205177** (220) 2006 12 29 (210) 319640  
 (151) 2008 02 20 (441) 2007 04 02  
 (732) IMPACT AUTOMOTIVE TECHNOLOGIES Sp. z o.o., Pruszków, PL.  
 (540)



Kolor znaku: jasnozielony, biały

(531) 26.4.1, 26.4.18, 27.5.1, 29.1.12

(510), (511) **09** prądnice do pojazdów, akumulatory, ogniwa, baterie galwaniczne, transformatory, urządzenia, instrumenty i przyrządy badawcze, naukowe, żeglarskie, nawigacyjne, geodezyjne, elektryczne, fotograficzne, kinematograficzne, optyczne, wagowe, pomiarowe, sygnalizacyjne, kontrolne, do ratowania życia, do celów dydaktycznych, **12** samochody osobowe, pojazdy samochodowe, motocykle, skutery, łodzie, jachty, samoloty, silniki spalinowe do pojazdów, silniki elektryczne do pojazdów, **42** prace badawczo-rozwojowe w dziedzinie nauk technicznych i przyrodniczych.

(111) **205178** (220) 2006 12 29 (210) 319641  
 (151) 2008 03 04 (441) 2007 04 02  
 (732) IMPACT AUTOMOTIVE TECHNOLOGIES Sp. z o.o., Pruszków, PL.  
 (540)



Kolor znaku: szary, jasnozielony, biały

(531) 26.4.1, 26.4.18, 27.5.1, 29.1.13

(510), (511) **09** prądnice do pojazdów, akumulatory, ogniwa, baterie galwaniczne, transformatory, urządzenia, instrumenty i przyrządy badawcze, naukowe, żeglarskie, nawigacyjne, geodezyjne, elektryczne, fotograficzne, kinematograficzne, optyczne, wagowe, pomiarowe, sygnalizacyjne, kontrolne, do ratowania życia, do celów dydaktycznych, **12** samochody osobowe, pojazdy samochodowe, motocykle, skutery, łodzie, jachty, samoloty, silniki spalinowe do pojazdów, silniki elektryczne do pojazdów, **42** prace badawczo-rozwojowe w dziedzinie nauk technicznych i przyrodniczych.

(111) **205179** (220) 2006 12 29 (210) 319643  
 (151) 2008 02 20 (441) 2007 04 02  
 (732) IMPACT AUTOMOTIVE TECHNOLOGIES Sp. z o.o., Pruszków, PL.  
 (540)



Kolor znaku: szary, jasnozielony, biały

(531) 26.4.1, 26.4.18, 27.5.1, 29.1.13

(510), (511) **09** prądnice do pojazdów, akumulatory, ogniwa, baterie galwaniczne, transformatory, urządzenia, instrumenty i przyrządy badawcze, naukowe, żeglarskie, nawigacyjne, geodezyjne, elektryczne, fotograficzne, kinematograficzne, optyczne, wagowe, pomiarowe, sygnalizacyjne, kontrolne, do ratowania życia, do celów dydaktycznych, **12** samochody osobowe, pojazdy samochodowe, motocykle, skutery, łodzie, jachty, samoloty, silniki spalinowe do pojazdów, silniki elektryczne do pojazdów, **42** prace badawczo-rozwojowe w dziedzinie nauk technicznych i przyrodniczych.

(111) **205180** (220) 2006 12 29 (210) 319644  
 (151) 2008 03 04 (441) 2007 04 02  
 (732) IMPACT AUTOMOTIVE TECHNOLOGIES Sp. z o.o., Pruszków, PL.  
 (540)



Kolor znaku: szary, jasnozielony, biały

(531) 26.4.1, 26.4.18, 27.5.1, 29.1.13

(510), (511) **09** prądnice do pojazdów, akumulatory, ogniwa, baterie galwaniczne, transformatory, urządzenia, instrumenty i przyrządy badawcze, naukowe, żeglarskie, nawigacyjne, geodezyjne, elektryczne, fotograficzne, kinematograficzne, optyczne, wagowe, pomiarowe, sygnalizacyjne, kontrolne, do ratowania życia, do celów dydaktycznych, **12** samochody osobowe, pojazdy samochodowe, motocykle, skutery, łodzie, jachty, samoloty, silniki spalinowe do pojazdów, silniki elektryczne do pojazdów, **42** prace badawczo-rozwojowe w dziedzinie nauk technicznych i przyrodniczych.

(111) **205181** (220) 2006 12 29 (210) 319645  
 (151) 2008 02 20 (441) 2007 04 02  
 (732) IMPACT AUTOMOTIVE TECHNOLOGIES Sp. z o.o., Pruszków, PL.  
 (540)



Kolor znaku: szary, biały

(531) 26.4.1, 26.4.18, 27.5.1, 29.1.12

(510), (511) **09** prądnice do pojazdów, akumulatory, ogniwa, baterie galwaniczne, transformatory, urządzenia, instrumenty i przyrządy badawcze, naukowe, żeglarskie, nawigacyjne, geodezyjne, elektryczne, fotograficzne, kinematograficzne, optyczne, wagowe, pomiarowe, sygnalizacyjne, kontrolne, do ratowania życia, do celów dydaktycznych, **12** samochody osobowe, pojazdy samochodowe, motocykle, skutery, łodzie, jachty, samoloty, silniki spalinowe do pojazdów, silniki elektryczne do pojazdów, **42** prace badawczo-rozwojowe w dziedzinie nauk technicznych i przyrodniczych.

(111) **205182** (220) 2006 12 29 (210) 319649  
 (151) 2008 03 04 (441) 2007 04 02  
 (732) Omnigence Sp. z o.o., Warszawa, PL.  
 (540) filmweb

(510), (511) **09** zapisane nośniki dźwięku i obrazu-taśmy filmowe, kaset audio i video, płyty kompaktowe, dyski optyczne przeznaczone do odtwarzania w urządzeniach multimedialnych, filmy fabularne, filmy dokumentalne, reportaże, programy telewizyjne zapisane na taśmie filmowej, kasetach magnetycznych i dyskach optycznych, **16** gazety, druki, dzienniki, czasopisma, kalendarze, katalogi druki akcydensowe, foldery, prospekty, afisze, plakaty, fotografie, nalepki, publikacje drukowane, **25** odzież, podkoszulki, nakrycia głowy, **28** gry, gry elektroniczne inne niż telewizyjne, gry na telefony komórkowe, gry planszowe, piłki do gry, karty do gry, **35** usługi w zakresie promocji filmów oraz wydawnictw związanych z filmem, zamieszczanie w radio, telewizji, prasie informacji dotyczących organizowania imprez filmowych, organizowanie aukcji, badanie rynku, doradztwo specjalistyczne w sprawach działalności gospodarczej, doradztwo w sprawach prowadzenia działalności gospodarczej, pro-

mocja sprzedaży, reklama za pośrednictwem sieci komputerowej, zarządzanie zbiorami informatycznymi, usługi reklamowe dla osób trzecich, agencja informacji handlowej, agencja reklamowa, reklamy prasowe, reklamy telewizyjne, badanie opinii publicznej, edycja tekstów, kolumny reklamowe w prasie, kompilacja informacji do komputerowych baz danych, systematyzacja komputerowych baz danych, wynajem czasu reklamowego w mediach, zgrupowanie na rzecz osób trzecich programów komputerowych pozwalających nabywcy swobodnie je oglądać i kupować, **38** agencje informacyjne, emisja radiowa, emisja telewizyjna, informacja o telekomunikacji, przesyłanie informacji, łączność przez terminale komputerowe, komunikacja radiowa, komunikacja telefoniczna, usługi w zakresie ogłoszeń elektronicznych, transmisja programów radiowych, transmisja programów telewizyjnych, poczta elektroniczna, przekaz satelitarny, przesyłanie danych przy pomocy sieci światłowodów, przesyłanie telekopii, przesyłanie wiadomości, przesyłanie wiadomości i obrazu przy pomocy komputera, połączenia telefoniczne, telewizja kablowa, wypożyczanie urządzeń do przekazywania informacji i urządzeń telekomunikacyjnych, **41** organizowanie i prowadzenie konferencji organizowanie i prowadzenie kongresów, rozrywka, informacje o rozrywce, obsługa gier w systemie on-line, organizowanie festiwalu filmowych, **42** administrowanie stronami komputerowymi, odpłatne udostępnianie czasu dostępu do komputerów w celu przetwarzania danych, odpłatne udostępnianie dostępu do komputerowych baz danych, wypożyczanie oprogramowania komputerów, aktualizacja oprogramowania komputerów, opracowanie oprogramowania komputerów, programowanie komputerów, wypożyczanie oprogramowania informatycznego, działalność badawcza i wdrożeniowa w dziedzinie Internetu i usług multimedialnych, tworzenie i utrzymywanie stron internetowych dla osób trzecich, licencjonowanie własności intelektualnej, zarządzanie prawami autorskimi, stylizacja (wzornictwo przemysłowe).

(111) **205183** (220) 2006 12 29 (210) 319650  
 (151) 2008 03 04 (441) 2007 04 02  
 (732) Omnigence Sp. z o.o., Warszawa, PL.  
 (540) omnigence

(510), (511) **16** druki, dzienniki, czasopisma, kalendarze, katalogi, **28** gry, gry elektroniczne inne niż telewizyjne, gry na telefony komórkowe, **35** organizowanie aukcji, badanie rynku, doradztwo specjalistyczne w sprawach działalności gospodarczej, doradztwo w sprawach prowadzenia działalności gospodarczej, promocja sprzedaży, reklama za pośrednictwem sieci komputerowej, zarządzanie zbiorami informatycznymi, usługi reklamowe dla osób trzecich, agencja informacji handlowej, agencja reklamowa, reklamy prasowe, reklamy telewizyjne, badanie opinii publicznej, edycja tekstów, kolumny reklamowe w prasie, kompilacja informacji do komputerowych baz danych, systematyzacja komputerowych baz danych, wynajem czasu reklamowego w mediach, zgrupowanie na rzecz osób trzecich programów komputerowych pozwalających nabywcy swobodnie je oglądać i kupować, **38** agencje informacyjne, emisja radiowa, emisja telewizyjna, informacja o telekomunikacji, przesyłanie informacji, łączność przez terminale komputerowe, komunikacja radiowa, komunikacja telefoniczna, usługi w zakresie ogłoszeń elektronicznych, transmisja programów radiowych, transmisja programów telewizyjnych, poczta elektroniczna, przekaz satelitarny, przesyłanie danych przy pomocy sieci światłowodów, przesyłanie telekopii, przesyłanie wiadomości, przesyłanie wiadomości i obrazu przy pomocy komputera, połączenia telefoniczne, telewizja kablowa, wypożyczanie urządzeń do przekazywania informacji i urządzeń telekomunikacyjnych, **41** organizowanie i prowadzenie konferencji, organizowanie i prowadzenie kongresów, rozrywka, informacje o rozrywce, obsługa gier w systemie on-line, **42** administrowanie stronami komputerowymi, odpłatne udostępnianie czasu dostępu do komputerów w celu przetwarzania danych, odpłatne udostępnianie dostępu do komputerowych baz danych, wypożyczanie oprogramowania komputerów, aktualizacja oprogramowania komputerów, opracowanie oprogramowania komputerów, programowanie komputerów, wypożyczanie oprogramowania informatycznego, działalność badawcza i wdrożeniowa w dziedzinie Internetu i usług multimedialnych, tworzenie i utrzymywanie stron internetowych dla osób trzecich, licencjonowanie własności intelektualnej, zarządzanie prawami autorskimi, stylizacja (wzornictwo przemysłowe).

(111) **205184** (220) 2006 12 29 (210) 319651  
 (151) 2008 03 04 (441) 2007 04 02  
 (732) Artegence Sp. z o.o., Warszawa, PL.

(540) 3dart.com  
 (510), (511) **16** druki, dzienniki, czasopisma, kalendarze, katalogi, **28** gry, gry elektroniczne inne niż telewizyjne, gry na telefony komórkowe, **35** organizowanie aukcji, badanie rynku, doradztwo specjalistyczne w sprawach działalności gospodarczej, doradztwo w sprawach prowadzenia działalności gospodarczej, promocja sprzedaży, reklama za pośrednictwem sieci komputerowej, zarządzanie zbiorami informatycznymi, usługi reklamowe dla osób trzecich, agencja informacji handlowej, agencja reklamowa, reklamy prasowe, reklamy telewizyjne, badanie opinii publicznej, edycja tekstów, kolumny reklamowe w prasie, kompilacja informacji do komputerowych baz danych, systematyzacja komputerowych baz danych, wynajem czasu reklamowego w mediach, zgrupowanie na rzecz osób trzecich programów komputerowych pozwalających nabywcy swobodnie je oglądać i kupować, **38** agencje informacyjne, emisja radiowa, emisja telewizyjna, informacja o telekomunikacji, przesyłanie informacji, łączność przez terminale komputerowe, komunikacja radiowa, komunikacja telefoniczna, usługi w zakresie ogłoszeń elektronicznych, transmisja programów radiowych, transmisja programów telewizyjnych, poczta elektroniczna, przekaz satelitarny, przesyłanie danych przy pomocy sieci światłowodów, przesyłanie telekopii, przesyłanie wiadomości, przesyłanie wiadomości i obrazu przy pomocy komputera, połączenia telefoniczne, telewizja kablowa, wypożyczanie urządzeń do przekazywania informacji i urządzeń telekomunikacyjnych, **41** organizowanie i prowadzenie konferencji, organizowanie i prowadzenie kongresów, rozrywka, informacje o rozrywce, obsługa gier w systemie on-line, **42** administrowanie stronami komputerowymi, odpłatne udostępnianie czasu dostępu do komputerów w celu przetwarzania danych, odpłatne udostępnianie dostępu do komputerowych baz danych, wypożyczanie oprogramowania komputerów, aktualizacja oprogramowania komputerów, opracowanie oprogramowania komputerów, programowanie komputerów, wypożyczanie oprogramowania informatycznego, działalność badawcza i wdrożeniowa w dziedzinie Internetu i usług multimedialnych, tworzenie i utrzymywanie stron internetowych dla osób trzecich, licencjonowanie własności intelektualnej, zarządzanie prawami autorskimi, stylizacja (wzornictwo przemysłowe).

(111) **205185** (220) 2007 01 02 (210) 319715  
 (151) 2008 03 13 (441) 2007 04 16  
 (732) Stowarzyszenie Studenckie WIGGOR, Wrocław, PL.  
 (540)



Kolor znaku: żółty, czarny, biały, niebieski

(531) 26.3.4, 26.11.3, 27.5.1, 29.1.14  
 (510), (511) **41** publikowanie książek, czasopism, informatorów, materiałów szkoleniowych, organizowanie konkursów edukacyjnych i rozrywkowych, organizowanie wystaw z dziedziny kultury lub edukacji.

(111) **205186** (220) 2007 01 03 (210) 319772  
 (151) 2008 03 25 (441) 2007 04 16  
 (732) TVN S.A., Warszawa, PL.

(540) Scena zbiorowa ze świętym  
 (510), (511) **03** środki myjące, czyszczące, piorące i wybielające, kosmetyki, wyroby perfumeryjne, środki do pielęgnacji włosów, środki do czyszczenia zębów, **09** urządzenia i przyrządy do nagrywania, transmisji i reprodukcji dźwięku, obrazu, programy telewizyjne, filmy, audycje radiowe utrwalone w formie zapisanej taśmy filmowej, taśmy video, taśmy magnetycznej, dysków optycznych w wersji przystosowanej do odtwarzania w komputerach multimedialnych, zapisane nośniki obrazu, dźwięku i informacji, automaty sprzedające i mechanizmy do urządzeń uruchamianych przez wrzucenie monety lub zetonu, maszyny liczące, sprzęt przetwarzający dane, kompute-

ry, gry komputerowe, **16** papier, karton i wyroby z tych materiałów nie ujęte w innych klasach, druki akcydensowe, kalendarze, foldery, prospekty, afisze, plakaty, fotografie, nalepki, publikacje drukowane, czasopisma, książki, broszury, materiały piśmienne, papeterie, torby do pakowania z papieru i tworzyw sztucznych, materiały szkoleniowe i instruktażowe (z wyjątkiem aparatów), **25** odzież, odzież sportowa, obuwie, nakrycia głowy, **28** gry, zabawki i sprzęt sportowy ujęte w tej klasie, gry elektroniczne inne niż komputerowe, ozdoby choinkowe, karty do gry, **35** usługi w zakresie reklamy: organizacja i prowadzenie kampanii reklamowych, wynajem i sprzedaż miejsca i czasu na cele reklamowe w środkach masowego przekazu, usługi produkcji audycji i filmów reklamowych dla radia, telewizji, filmu, Internetu, usługi w zakresie dystrybucji i doręczania prospektów i próbek reklamowych, organizacji pokazów i wystaw, usługi badania opinii publicznej, badania rynku mediów i reklamy, usługi prowadzenia hurtowni i sklepu detalicznego w zakresie towarów powszechnego użytku: odzieży, obuwia, wyrobów papierniczych, kosmetyków, chemii gospodarczej, książek, czasopism, gazet, sprzętów gospodarstwa domowego, mebli, wyposażenia wnętrz, usługi prowadzenia sklepu internetowego w zakresie wyżej wymienionych towarów, **38** usługi agencji informacyjnej: zbieranie i rozpowszechnianie informacji, usługi rozpowszechniania programów telewizyjnych, reportaży, filmów dokumentalnych i fabularnych, teleturniejów i widowisk rozrywkowych i sportowych, programów informacyjnych, usługi: emisji telewizyjnej i radiowej, obsługi przekazu dźwięku i obrazu, obsługi przekazu cyfrowego, organizowania systemów transmisyjnych dźwięku, obrazu i sygnału cyfrowego, rozpowszechniania programów i informacji za pośrednictwem sieci informatycznych-Internetu, sieci teleinformatycznych i przekazu satelitarnego, emisja i rozpowszechnianie audycji z interaktywnym udziałem widzów, **41** usługi rozrywki i nauczania: organizacja rozrywkowych widowisk telewizyjnych, audycji radiowych, produkcja filmów dokumentalnych, reportaży, programów telewizyjnych, organizacji teleturniejów i konkursów, organizacji i prowadzenia audycji, teleturniejów i konkursów z interaktywnym udziałem widzów i słuchaczy w czasie realnym, organizacji nauczania, nauczanie korespondencyjne zgodnie z zapotrzebowaniem uczestników, organizacja i prowadzenie nauczania na odległość za pośrednictwem Internetu, radia, telewizji, usługi wynajmowania studia nagraniowego, filmowego, organizacji i produkcji nagrań filmowych, dźwiękowych, usługi organizacji imprez artystycznych, estradowych, sportowych, rekreacyjnych, usługi obsługi technicznej i menedżerskiej produkcji telewizyjnej i filmowej, usługi wynajmu dekoracji, kostiumów i rekwizytów oraz pomieszczeń do celów rozrywkowych, sprzętu telewizyjnego, radiowego, filmowego, kinematograficznego, usługi wydawnicze: publikowanie książek i innych materiałów drukowanych, udostępnianie tych publikacji za pośrednictwem Internetu, organizowanie konkursów piękności, zabaw, zawodów sportowych, prowadzenie parków rozrywki, **42** usługi administrowania prawami własności intelektualnej, udzielania licencji i pośrednictwa w obrocie prawami własności intelektualnej, opracowywanie i wdrażanie programów komputerowych, oprogramowanie komputerowe, badania w dziedzinie usług medialnych-prace badawczo wdrożeniowe dotyczące opracowywania i wdrażania nowych technologii w dziedzinie usług medialnych, prognozy pogody.

(111) **205187** (220) 2007 01 03 (210) 319773  
 (151) 2008 03 25 (441) 2007 04 16  
 (732) TVN S.A., Warszawa, PL.

(540) Prawo Archimedes

(510), (511) **03** środki myjące, czyszczące, piorące i wybielające, kosmetyki, wyroby perfumeryjne, środki do pielęgnacji włosów, środki do czyszczenia zębów, **09** urządzenia i przyrządy do nagrywania, transmisji i reprodukcji dźwięku, obrazu, programy telewizyjne, filmy, audycje radiowe utrwalone w formie zapisanej taśmy filmowej, taśmy video, taśmy magnetycznej, dysków optycznych w wersji przystosowanej do odtwarzania w komputerach multimedialnych, zapisane nośniki obrazu, dźwięku i informacji, automaty sprzedające i mechanizmy do urządzeń uruchamianych przez wrzucenie monety lub żetonu, maszyny liczące, sprzęt przetwarzający dane, komputery, gry komputerowe, **16** papier, karton i wyroby z tych materiałów nie ujęte w innych klasach, druki akcydensowe, kalendarze, foldery, prospekty, afisze, plakaty, fotografie, nalepki, publikacje drukowane, czasopisma, książki, broszury, materiały piśmienne, papeterie, torby do pakowania z papieru i tworzyw sztucznych, materiały szkoleniowe i instruktażowe (z wyjątkiem aparatów), **25** odzież, odzież spor-

towa, obuwie, nakrycia głowy, **28** gry, zabawki i sprzęt sportowy ujęte w tej klasie, gry elektroniczne inne niż komputerowe, ozdoby choinkowe, karty do gry, **35** usługi w zakresie reklamy: organizacja i prowadzenie kampanii reklamowych, wynajem i sprzedaż miejsca i czasu na cele reklamowe w środkach masowego przekazu, usługi produkcji audycji i filmów reklamowych dla radia, telewizji, filmu, Internetu, usługi w zakresie dystrybucji i doręczania prospektów i próbek reklamowych, organizacji pokazów i wystaw, usługi badania opinii publicznej, badania rynku mediów i reklamy, usługi prowadzenia hurtowni i sklepu detalicznego w zakresie towarów powszechnego użytku: odzieży, obuwia, wyrobów papierniczych, kosmetyków, chemii gospodarczej, książek, czasopism, gazet, sprzętów gospodarstwa domowego, mebli, wyposażenia wnętrz, usługi prowadzenia sklepu internetowego w zakresie wyżej wymienionych towarów, **38** usługi agencji informacyjnej: zbieranie i rozpowszechnianie informacji, usługi rozpowszechniania programów telewizyjnych, reportaży, filmów dokumentalnych i fabularnych, teleturniejów i widowisk rozrywkowych i sportowych, programów informacyjnych, usługi: emisji telewizyjnej i radiowej, obsługi przekazu dźwięku i obrazu, obsługi przekazu cyfrowego, organizowania systemów transmisyjnych dźwięku, obrazu i sygnału cyfrowego, rozpowszechniania programów i informacji za pośrednictwem sieci informatycznych-Internetu, sieci teleinformatycznych i przekazu satelitarnego, emisja i rozpowszechnianie audycji z interaktywnym udziałem widzów, **41** usługi rozrywki i nauczania: organizacja rozrywkowych widowisk telewizyjnych, audycji radiowych, produkcja filmów dokumentalnych, reportaży, programów telewizyjnych, organizacji teleturniejów i konkursów, organizacji i prowadzenia audycji, teleturniejów i konkursów z interaktywnym udziałem widzów i słuchaczy w czasie realnym, organizacji nauczania, nauczanie korespondencyjne zgodnie z zapotrzebowaniem uczestników, organizacja i prowadzenie nauczania na odległość za pośrednictwem Internetu, radia, telewizji, usługi wynajmowania studia nagraniowego, filmowego, organizacji i produkcji nagrań filmowych, dźwiękowych, usługi organizacji imprez artystycznych, estradowych, sportowych, rekreacyjnych, usługi obsługi technicznej i menedżerskiej produkcji telewizyjnej i filmowej, usługi wynajmu dekoracji, kostiumów i rekwizytów oraz pomieszczeń do celów rozrywkowych, sprzętu telewizyjnego, radiowego, filmowego, kinematograficznego, usługi wydawnicze: publikowanie książek i innych materiałów drukowanych, udostępnianie tych publikacji za pośrednictwem Internetu, organizowanie konkursów piękności, zabaw, zawodów sportowych, prowadzenie parków rozrywki, **42** usługi administrowania prawami własności intelektualnej, udzielania licencji i pośrednictwa w obrocie prawami własności intelektualnej, opracowywanie i wdrażanie programów komputerowych, oprogramowanie komputerowe, badania w dziedzinie usług medialnych-prace badawczo wdrożeniowe dotyczące opracowywania i wdrażania nowych technologii w dziedzinie usług medialnych, prognozy pogody.

(111) **205188** (220) 2007 01 03 (210) 319776  
 (151) 2008 03 25 (441) 2007 04 16  
 (732) TVN S.A., Warszawa, PL.

(540) Potomkowie Sebastiana Grzyba

(510), (511) **03** środki myjące, czyszczące, piorące i wybielające, kosmetyki, wyroby perfumeryjne, środki do pielęgnacji włosów, środki do czyszczenia zębów, **09** urządzenia i przyrządy do nagrywania, transmisji i reprodukcji dźwięku, obrazu, programy telewizyjne, filmy, audycje radiowe utrwalone w formie zapisanej taśmy filmowej, taśmy video, taśmy magnetycznej, dysków optycznych w wersji przystosowanej do odtwarzania w komputerach multimedialnych, zapisane nośniki obrazu, dźwięku i informacji, automaty sprzedające i mechanizmy do urządzeń uruchamianych przez wrzucenie monety lub żetonu, maszyny liczące, sprzęt przetwarzający dane, komputery, gry komputerowe, **16** papier, karton i wyroby z tych materiałów nie ujęte w innych klasach, druki akcydensowe, kalendarze, foldery, prospekty, afisze, plakaty, fotografie, nalepki, publikacje drukowane, czasopisma, książki, broszury, materiały piśmienne, papeterie, torby do pakowania z papieru i tworzyw sztucznych, materiały szkoleniowe i instruktażowe (z wyjątkiem aparatów), **25** odzież, odzież sportowa, obuwie, nakrycia głowy, **28** gry, zabawki i sprzęt sportowy ujęte w tej klasie, gry elektroniczne inne niż komputerowe, ozdoby choinkowe, karty do gry, **35** usługi w zakresie reklamy: organizacja i prowadzenie kampanii reklamowych, wynajem i sprzedaż miejsca i czasu na cele reklamowe w środkach masowego przekazu, usługi produkcji audycji i filmów reklamowych dla radia, telewizji, filmu, In-

ternetu, usługi w zakresie dystrybucji i doręczenia prospektów i próbek reklamowych, organizacji pokazów i wystaw, usługi badania opinii publicznej, badania rynku mediów i reklamy, usługi prowadzenia hurtowni i sklepu detalicznego w zakresie towarów powszechnego użytku: odzieży, obuwia, wyrobów papierniczych, kosmetyków, chemii gospodarczej, książek, czasopism, gazet, sprzętów gospodarstwa domowego, mebli, wyposażenia wnętrz, usługi prowadzenia sklepu internetowego w zakresie wyżej wymienionych towarów, **38** usługi agencji informacyjnej: zbieranie i rozpowszechnianie informacji, usługi rozpowszechniania programów telewizyjnych, reportaży, filmów dokumentalnych i fabularnych, teleturniejów i widowisk rozrywkowych i sportowych, programów informacyjnych, usługi: emisji telewizyjnej i radiowej, obsługi przekazu dźwięku i obrazu, obsługi przekazu cyfrowego, organizowania systemów transmisyjnych dźwięku, obrazu i sygnału cyfrowego, rozpowszechniania programów i informacji za pośrednictwem sieci informatycznych-Internetu, sieci teleinformatycznych i przekazu satelitarnego, emisja i rozpowszechnianie audycji z interaktywnym udziałem widzów, **41** usługi rozrywki i nauczania: organizacja rozrywkowych widowisk telewizyjnych, audycji radiowych, produkcja filmów dokumentalnych, reportaży, programów telewizyjnych, organizacji teleturniejów i konkursów, organizacji i prowadzenia audycji, teleturniejów i konkursów z interaktywnym udziałem widzów i słuchaczy w czasie realnym, organizacji nauczania, nauczanie korespondencyjne zgodnie z zapotrzebowaniem uczestników, organizacja i prowadzenie nauczania na odległość za pośrednictwem Internetu, radia, telewizji, usługi wynajmowania studia nagraniowego, filmowego, organizacji i produkcji nagrań filmowych, dźwiękowych, usługi organizacji imprez artystycznych, estradowych, sportowych, rekreacyjnych, usługi obsługi technicznej i menedżerskiej produkcji telewizyjnej i filmowej, usługi wynajmu dekoracji, kostiumów i rekwizytów oraz pomieszczeń do celów rozrywkowych, sprzętu telewizyjnego, radiowego, filmowego, kinematograficznego, usługi wydawnicze: publikowanie i wdrażanie programów komputerowych, oprogramowanie komputerowe, badania w dziedzinie usług medialnych-prace badawczo wdrożeniowe dotyczące opracowywania i wdrażania nowych technologii w dziedzinie usług medialnych, prognozy pogody.

(111) **205189** (220) 2007 01 11 (210) 320070  
(151) 2008 03 25 (441) 2007 04 16  
(732) TVN S.A., Warszawa, PL.

(540) Fuzja stylów

(510), (511) **03** środki myjące, czyszczące, piorące i wybielające, kosmetyki, wyroby perfumeryjne, środki do pielęgnacji włosów, środki do czyszczenia zębów, **09** urządzenia i przyrządy do nagrywania, transmisji i reprodukcji dźwięku, obrazu, programy telewizyjne, filmy, audycje radiowe utrwalone w formie zapisanej taśmy filmowej, taśmy video, taśmy magnetycznej, dysków optycznych w wersji przystosowanej do odtwarzania w komputerach multimedialnych, zapisane nośniki obrazu, dźwięku i informacji, automaty sprzedające i mechanizmy do urządzeń uruchamianych przez wrzucenie monety lub żetonu, maszyny liczące, sprzęt przetwarzający dane, komputery, gry komputerowe, **16** papier, karton i wyroby z tych materiałów nie ujęte w innych klasach, druki akcydensowe, kalendarze, foldery, prospekty, afisze, plakaty, fotografie, nalepki, publikacje drukowane, czasopisma, książki, broszury, materiały piśmienne, papeterie, torby do pakowania z papieru i tworzyw sztucznych, materiały szkoleniowe i instruktażowe (z wyjątkiem aparatów), **25** odzież, odzież sportowa, obuwie, nakrycia głowy, **28** gry, zabawki i sprzęt sportowy ujęte w tej klasie, gry elektroniczne inne niż komputerowe, ozdoby choinkowe, karty do gry, **35** usługi w zakresie reklamy: organizacja i prowadzenie kampanii reklamowych, wynajem i sprzedaż miejsca i czasu na cele reklamowe w środkach masowego przekazu, usługi produkcji audycji i filmów reklamowych dla radia, telewizji, filmu, Internetu, usługi w zakresie dystrybucji i doręczenia prospektów i próbek reklamowych, organizacji pokazów i wystaw, usługi badania opinii publicznej, badania rynku mediów i reklamy, usługi prowadzenia hurtowni i sklepu detalicznego w zakresie towarów powszechnego użytku: odzieży, obuwia, wyrobów papierniczych, kosmetyków, chemii gospodarczej, książek, czasopism, gazet, sprzętów gospodarstwa

domowego, mebli, wyposażenia wnętrz, usługi prowadzenia sklepu internetowego w zakresie wyżej wymienionych towarów, **38** usługi agencji informacyjnej: zbieranie i rozpowszechnianie informacji, usługi rozpowszechniania programów telewizyjnych, reportaży, filmów dokumentalnych i fabularnych, teleturniejów i widowisk rozrywkowych i sportowych, programów informacyjnych, usługi: emisji telewizyjnej i radiowej, obsługi przekazu dźwięku i obrazu, obsługi przekazu cyfrowego, organizowania systemów transmisyjnych dźwięku, obrazu i sygnału cyfrowego, rozpowszechniania programów i informacji za pośrednictwem sieci informatycznych-Internetu, sieci teleinformatycznych i przekazu satelitarnego, emisja i rozpowszechnianie audycji z interaktywnym udziałem widzów, **41** usługi rozrywki i nauczania: organizacja rozrywkowych widowisk telewizyjnych, audycji radiowych, produkcja filmów dokumentalnych, reportaży, programów telewizyjnych, organizacji teleturniejów i konkursów, organizacji i prowadzenia audycji, teleturniejów i konkursów z interaktywnym udziałem widzów i słuchaczy w czasie realnym, organizacji nauczania, nauczanie korespondencyjne zgodnie z zapotrzebowaniem uczestników, organizacja i prowadzenie nauczania na odległość za pośrednictwem Internetu, radia, telewizji, usługi wynajmowania studia nagraniowego, filmowego, organizacji i produkcji nagrań filmowych, dźwiękowych, usługi organizacji imprez artystycznych, estradowych, sportowych, rekreacyjnych, usługi obsługi technicznej i menedżerskiej produkcji telewizyjnej i filmowej, usługi wynajmu dekoracji, kostiumów i rekwizytów oraz pomieszczeń do celów rozrywkowych, sprzętu telewizyjnego, radiowego, filmowego, kinematograficznego, usługi wydawnicze: publikowanie i wdrażanie programów komputerowych, oprogramowanie komputerowe, badania w dziedzinie usług medialnych-prace badawczo-wdrożeniowe dotyczące opracowywania i wdrażania nowych technologii w dziedzinie usług medialnych, prognozy pogody, **45** usługi administrowania prawami własności intelektualnej, udzielania licencji i pośrednictwa w obrocie prawami własności intelektualnej.

(111) **205190** (220) 2007 01 15 (210) 320144  
(151) 2008 04 22 (441) 2007 04 30  
(732) „CLASSEN-POL” S.A., Zwonowice, PL.

(540) cały świat u twoich stóp

(510), (511) **06** metalowy osprzęt montażowy do podłóg, zaczepy metalowe do listew przypodłogowych, **19** drewno klejone, drewno okleinowane, kształtowniki drewniane wykończeniowe, podłogi drewniane, panele podłogowe, parkiet, deski podłogowe, niemetalowe podłogowe elementy wykończeniowe, niemetalowe listwy przypodłogowe.

(111) **205191** (220) 2007 01 15 (210) 320145  
(151) 2008 04 22 (441) 2007 04 30  
(732) „CLASSEN-POL” S.A., Zwonowice, PL.

(540) świat u twoich stóp

(510), (511) **06** metalowy osprzęt montażowy do podłóg, zaczepy metalowe do listew przypodłogowych, **19** drewno klejone, drewno okleinowane, kształtowniki drewniane wykończeniowe, podłogi drewniane, panele podłogowe, parkiet, deski podłogowe, niemetalowe podłogowe elementy wykończeniowe, niemetalowe listwy przypodłogowe.

(111) **205192** (220) 2007 01 15 (210) 320148  
(151) 2008 04 22 (441) 2007 04 30  
(732) FABRYKA FARB I LAKIERÓW „ŚNIEŻKA” S.A., Lubzina, PL.

(540)



Kolor znaku: biały, granatowy, niebieski, zielony, różowy, żółty i odcienie, pomarańczowy i odcienie, czerwony i odcienie, brązowy i odcienie

(531) 25.1.1, 26.1.2, 26.1.20, 26.4.4, 26.4.9, 26.7.25, 27.5.1, 29.1.15

(510), (511) **02** środki antykorozyjne, zaprawy cementowe, lakiery i emalie, środki do konserwacji drewna, farby akwarelowe, wodne, bakteriobójcze, ognioodporne, przeciw zanieczyszczeniom, farby do emalii, farby stosowane w ceramice, kit, folie metalowe dla malarzy, barwniki do obuwia, preparaty zabezpieczające do metali, smary i oleje przeciwrdzewne, rozcieńczalniki do farb i lakierów, utrwalacze, zagęszczacze do farb i barwników, **17** farby, oleje i lakiery izolacyjne, taśmy izolacyjne, zaprawy izolacyjne, kit, materiały uszczelniające.

(111) **205193** (220) 2007 01 15 (210) 320149  
(151) 2008 04 22 (441) 2007 04 30  
(732) FABRYKA FARB I LAKIERÓW „ŚNIEŻKA” S.A., Lubzina, PL.  
(540)



Kolor znaku: biały, granatowy, zielony, żółty, różowy, pomarańczowy, niebieski i odcienie, czerwony  
(531) 25.1.1, 26.1.2, 26.1.20, 26.4.4, 26.4.9, 26.7.25, 27.5.1, 29.1.15  
(510), (511) **02** środki antykorozyjne, zaprawy cementowe, lakiery i emalie, środki do konserwacji drewna, farby akwarelowe, wodne, bakteriobójcze, ognioodporne, przeciw zanieczyszczeniom, farby do emalii, farby stosowane w ceramice, kit, folie metalowe dla malarzy, barwniki do obuwia, preparaty zabezpieczające do metali, smary i oleje przeciwrdzewne, rozcieńczalniki do farb i lakierów, utrwalacze, zagęszczacze do farb i barwników, **17** farby, oleje i lakiery izolacyjne, taśmy izolacyjne, zaprawy izolacyjne, kit, materiały uszczelniające.

(111) **205194** (220) 2007 01 16 (210) 320227  
(151) 2008 04 18 (441) 2007 04 30  
(732) Piotr Michalski, Przasnysz, PL.  
(540)



Kolor znaku: granatowy, czerwony, biały, czarny  
(531) 18.1.9, 18.1.23, 26.11.3, 27.5.1, 29.1.14  
(510), (511) **07** filtry do samochodów, pojazdów, **11** żarówki do pojazdów, **12** części zamienne do pojazdów.

(111) **205195** (220) 2007 01 16 (210) 320250  
(151) 2008 04 17 (441) 2007 04 30  
(732) EUROPLANT PHYTOPHARM Spółka z o.o., Klęka, PL.  
(540) bioaron c odporność dzieci

(510), (511) **05** preparaty farmaceutyczne wzmacniające odporność organizmu zawierające witaminy i minerały, preparaty odżywcze i witaminowe do celów medycznych, suplementy diety, pojedyncze leki ziołowe, mieszanki ziołowe, zioła lecznicze i lecznicze preparaty ziołowe, zioła proszkowane, soki, nalewki, wyciągi płynne, syropy, eliksiry, oleje lecznicze, preparaty iniekcyjne, suche formy preparatów roślinnych, kapsułki, tabletki, żywność dietetyczna do celów leczniczych, dodatki odżywcze do celów leczniczych, leki roślinne, napoje dietetyczne do celów leczniczych, wody lecznicze, dodatki odżywcze do celów leczniczych, herbata lecznicza, herbata z ziół, guma do żucia do celów leczniczych, preparaty lecznicze do kąpiei, kompresy, maści, plastry do celów medycznych, materiały opatrunkowe, opaski higieniczne i menstruacyjne, woda mineralna do celów leczniczych, sole kąpielowe do celów leczniczych, wyciągi i nalewki do celów leczniczych, wata do celów medycznych, **30** herbaty, herbaty owocowe, herbaty ziołowe, wyciągi i nalewki inne niż do celów

leczniczych zawarte w tej klasie, **32** esencje i syropy, ekstrakty i soki, wyciągi, wody mineralne, gazowane i stołowe, napoje bezalkoholowe.

(111) **205196** (220) 2007 01 17 (210) 320286  
(151) 2008 05 09 (441) 2007 04 30  
(732) BROS Spółka Jawna B. P. Miranowscy, Poznań, PL.  
(540) BIOPON  
(510), (511) **05** środki owadobójcze, pestycydy, preparaty weterynaryjne i sanitarne, środki odkażające, preparaty do zwalczania robactwa, fungicydy, herbicydy, środki dezynfekcyjne.

(111) **205197** (220) 2007 01 17 (210) 320308  
(151) 2008 05 09 (441) 2007 04 30  
(732) Aloe Vera of America, Inc., Dallas, US.  
(540)



(531) 3.7.1, 27.5.1  
(510), (511) **03** środki do pielęgnacji skóry nie do celów medycznych, w tym środki oczyszczające skórę, środki nawilżające, toniki, odżywki, środki zmiękczające i złuszczone do twarzy i ciała, środki rozjaśniające skórę mające na celu redukcję przebarwień, kremy do stosowania miejscowego redukujące cellulit, środki do pielęgnacji włosów, w tym szampony, odżywki, żele do stylizacji, lakiery i utrwalacze do włosów, środki do higieny osobistej nie do celów medycznych, w tym dezodoranty, lotiony po goleniu, pasty do zębów, płyny do płukania ust, wody kolońskie dla mężczyzn i kobiet, produkty kosmetyczne, w tym podkłady, korektory, pudry, pudry brązujące, róża, cienie do powiek w proszku i/lub w płynie, konturówki do ust, kredki do oczu i brwi, tusze do rzęs, pomadki, błyszczki do ust, balsamy do ust nie do celów medycznych, środki do demakijażu, wielofunkcyjne detergenty, uniwersalne środki do czyszczenia dla gospodarstw domowych, **05** środki dietetyczne i odżywki do celów medycznych jako suplementy diety w formie tabletek, kapsułek, płynu lub proszku, zastępniki posiłków oraz suplementy energetyczne w tym odżywcze batony energetyczne, batony zastępujące posiłek oraz mieszanki typu shake zastępujące posiłek, multiwitaminowe i mineralne suplementy diety dla dorosłych i dzieci, preparaty do stosowania miejscowego do pielęgnacji skóry, w tym spray pierwszej pomocy zawierający aloes i przynoszący ulgę w niewielkich skaleczeniach, zadrapaniach, otarciach oraz po przedawkowaniu słońca, środki weterynaryjne do stosowania miejscowego do skóry i futra przynoszące ulgę przy niewielkich podrażnieniach, **30** herbaty ziołowe w torbkach, miód pszczeli, **32** sok z aloesu, napoje z żelu z aloesu oraz miąższu z aloesu, sok z aloesu mieszany z sokiem/sokami z owoców, butelkowana woda mineralna.

(111) **205198** (220) 2007 01 17 (210) 320309  
(151) 2008 05 09 (441) 2007 04 30  
(732) Aloe Vera of America, Inc., Dallas, US.  
(540)



(531) 3.7.1, 27.5.1  
(510), (511) **03** środki do pielęgnacji skóry nie do celów medycznych, w tym środki oczyszczające skórę, środki nawilżające, toniki, odżywki, środki zmiękczające i złuszczone do twarzy i ciała, środki rozjaśniające skórę mające na celu redukcję przebarwień, kremy do stosowania miejscowego redukujące cellulit, środki do pielęgnacji włosów, w tym szampony, odżywki, żele do stylizacji, lakiery i utrwalacze do włosów, środki do higieny osobistej nie do celów medycznych, w tym dezodoranty, lotiony po goleniu, pasty do zębów, płyny do płukania ust, wody kolońskie dla mężczyzn i kobiet, produkty ko-

smetyczne w tym podkłady, korektory, pudry, pudry brązujące, róże, cienie do powiek w proszku i/lub w płynie, konturówki do ust, kredki do oczu i brwi, tusze do rzęs, pomadki, błyszczki do ust, balsamy do ust nie do celów medycznych, środki do demakijażu, wielofunkcyjne detergenty, uniwersalne środki do czyszczenia dla gospodarstw domowych, **05** środki dietetyczne i odżywki do celów medycznych jako suplementy diety w formie tabletek, kapsułek, płynu lub proszku, zastępniki posiłków oraz suplementy energetyczne, w tym odżywcze batony energetyczne, batony zastępujące posiłek oraz mieszanki typu shake zastępujące posiłek, multiwitaminowe i mineralne suplementy diety dla dorosłych i dzieci, preparaty do stosowania miejscowego do pielęgnacji skóry, w tym spray pierwszej pomocy zawierający aloes i przynoszący ulgę w niewielkich skaleczeniach, zadrapaniach, otarciach oraz po przedawkowaniu słońca, środki weterynaryjne do stosowania miejscowego do skóry i futra przynoszące ulgę przy niewielkich podrażnieniach, **30** herbaty ziołowe w torebkach, miód pszczeli, **32** sok z aloesu, napoje z żeluz z aloesu oraz miąższu z aloesu, sok z aloesu mieszany z sokiem/sokami z owoców, butelkowana woda mineralna.

(111) **205199** (220) 2007 01 17 (210) 320310  
 (151) 2008 05 09 (441) 2007 04 30  
 (732) Aloe Vera of America, Inc., Dallas, US.  
 (540)



(531) 3.7.1

(510), (511) **03** środki do pielęgnacji skóry nie do celów medycznych, w tym środki oczyszczające skórę, środki nawilżające, toniki, odżywki, środki zmiękczające i złuszczone do twarzy i ciała, środki rozjaśniające skórę mające na celu redukcję przebarwień, kremy do stosowania miejscowego redukujące cellulit, środki do pielęgnacji włosów, w tym szampony, odżywki, żele do stylizacji, lakiery i utrwalańcze do włosów, środki do higieny osobistej nie do celów medycznych, w tym dezodoranty, lotiony po goleniu, pasty do zębów, płyny do płukania ust, wody kolońskie dla mężczyzn i kobiet, produkty kosmetyczne, w tym podkłady, korektory, pudry, pudry brązujące, róże, cienie do powiek w proszku i/lub w płynie, konturówki do ust, kredki do oczu i brwi, tusze do rzęs, pomadki, błyszczki do ust, balsamy do ust nie do celów medycznych, środki do demakijażu, wielofunkcyjne detergenty, uniwersalne środki do czyszczenia dla gospodarstw domowych, **05** środki dietetyczne i odżywki do celów medycznych jako suplementy diety w formie tabletek, kapsułek, płynu lub proszku, zastępniki posiłków oraz suplementy energetyczne, w tym odżywcze batony energetyczne, batony zastępujące posiłek oraz mieszanki typu shake zastępujące posiłek, multiwitaminowe i mineralne suplementy diety dla dorosłych i dzieci, preparaty do stosowania miejscowego do pielęgnacji skóry, w tym spray pierwszej pomocy zawierający aloes i przynoszący ulgę w niewielkich skaleczeniach, zadrapaniach, otarciach oraz po przedawkowaniu słońca, środki weterynaryjne do stosowania miejscowego do skóry i futra przynoszące ulgę przy niewielkich podrażnieniach, **30** herbaty ziołowe w torebkach, miód pszczeli, **32** sok z aloesu, napoje z żeluz z aloesu oraz miąższu z aloesu, sok z aloesu mieszany z sokiem/sokami z owoców, butelkowana woda mineralna.

(111) **205200** (220) 2007 01 18 (210) 320320  
 (151) 2008 05 09 (441) 2007 04 30  
 (732) PROMAR Spółka z ograniczoną odpowiedzialnością,  
 Bydgoszcz, PL.  
 (540)



Kolor znaku: czarny, biały, żółty  
 (531) 24.17.17, 26.5.1, 27.5.1, 29.1.13

(510), (511) **35** usługi sprzedaży hurtowej silników elektrycznych, transformatorów, przyrządów i urządzeń pomiarowych, przewodów i przełączników oraz innego sprzętu instalacyjnego do użytku przemysłowego, **37** wykonywanie robót ogólnobudowlanych w zakresie: obiektów liniowych: rurociągów, linii elektroenergetycznych, elektrotrakcyjnych i telekomunikacyjnych-przesyłowych, obiektów inżynierskich przeznaczonych do oczyszczania i uzdatniania wody oraz związanych z energią cieplną, gazem doprowadzaniem wody oraz kanalizacją, naprawa sprzętu elektronicznego oraz związanego z ogrzewaniem, **42** badania i analizy techniczne, działalność w zakresie oprogramowania.

(111) **205201** (220) 2007 05 10 (210) 325021  
 (151) 2008 05 08 (441) 2007 08 20  
 (732) UNION DES ASSOCIATIONS EUROPEENNES DE FOOTBALL  
 (UEFA), Nyon, CH.

(540) POLSKA UKRAINA 2012

(510), (511) **01** błony filmowe nienaświetlone; środki garbarskie; słodziki sztuczne; substancje chemiczne dla przemysłu, substancje chemiczne do celów naukowych, substancje chemiczne stosowane w fotografii, substancje chemiczne dla ogrodnictwa i leśnictwa; preparaty chemiczne stosowane w przemyśle i/lub w procesach produkcyjnych; materiały syntetyczne do absorpcji oleju; dodatki detergentowe do benzyny; dodatki chemiczne do paliw, środków poślizgowych i smarów; materiały klejące do celów przemysłowych; substancje zapobiegające zamarzaniu; płyny hamulcowe; płyny do sprzęgła; preparaty do lutowania; środki do smarowania stosowane w procesach produkcyjnych; dyspergatory do olejów; płyny do obwodów hydraulicznych; preparaty do lutowania; oleje i płyny przekładniowe; płyny i oleje chłodząco-smarujące oraz do szlifierek; czynniki chłodzące; preparaty chemiczne stosowane w obróbce systemów chłodzenia; czynniki chłodzące w płynach chłodząco-smarujących; płyny; wszystkie powyższe produkty do celów przemysłowych, **03** kosmetyki; mydła; preparaty kosmetyczne do kąpieli; produkty perfumeryjne, woda kolońska; płyny stosowane przed goleniem i płyny po goleniu; kremy do golenia; szampony, odżywki do włosów; środki do czyszczenia zębów, płyny do płukania ust; dezodoranty i antyperspiranty do użytku osobistego; kremy odżywcze, kremy kosmetyczne; mleczko do zmywania twarzy; preparaty do demakijażu; kremy do opalania; płyny do pielęgnacji włosów, lakiery do włosów; kremy toaletowe, cienie do powiek, puder do twarzy, ołówki kosmetyczne; kalkomanie-ozdoby do celów kosmetycznych; preparaty do czyszczenia, polerowania, szorowania i ścierania do użytku domowego; proszki do prania; syntetyczne preparaty do czyszczenia; pasty do butów; środki do konserwacji skóry, **04** smary; oleje, benzyny i paliwa silnikowe, łącznie z olejem napędowym i biopaliwami; świece; woski (surowiec); tłuszcze; gaz ziemny; gaz płynny; oleje i tłuszcze przemysłowe; oleje i tłuszcze do smarowania; paliwa; gaz płynny (LPG); dodatki niechemiczne do paliw, środków poślizgowych i smarów; środki pyłochłonne, zwilżające i wiążące; materiały oświetleniowe; smary, oleje i tłuszcze oraz preparaty do smarowania do celów przemysłowych; oleje chłodząco-smarujące do celów przemysłowych, **05** preparaty farmaceutyczne; guma do żucia do celów leczniczych; materiały do plombowania zębów, wosk do celów stomatologicznych; artykuły higieniczne do celów medycznych; artykuły higieniczne dla kobiet; środki grzybobójcze, środki chwastobójcze; lekarstwa do oczu; herbaty lecznicze; dietetyczne dodatki odżywcze do celów leczniczych; dodatki odżywcze do celów leczniczych; żywność dla niemowląt; preparaty witaminowe; produkty do oczyszczania i dezodoryzacji powietrza; środki dezodoryzujące do pojazdów; dezodoranty inne niż do użytku osobistego, **06** folia aluminiowa; dekoracyjne kółka i łańcuszki metalowe do kluczy; metalowe spinacze do pieniędzy; figurki; ozdoby; posągi, statuetki, rzeźby i trofea; metalowe kapsle kolekcjonerskie do grania (pogs); kapsle do butelek; emblematy metalowe; dozowniki stałe do serwetek lub ręczników kuchennych metalowe; wszystkie wymienione wyżej towary wykonane z metali nieszlachetnych lub ich stopów, **07** urządzenia do wytwarzania napojów gazowanych; elektryczne otwieracze do puszek; noże elektryczne; urządzenia elektromechaniczne do produkcji żywności; malaksery do użytku domowego; ubijaczki elektryczne do użytku domowego; elektryczne domowe wyciskacze do owoców; elektryczne urządzenia kuchenne; miksery elektryczne do celów domowych; zmywarki do naczyń; pralki do użytku domowego; suszarki (wirówki); maszyny do szycia; odkurzacze i akcesoria do

nich; elementy silników, **08** ręcznie sterowane narzędzia i przyrządy; maszyny do golenia elektryczne lub nieelektryczne, w tym ostrza do golarek; noże, widelce i łyżki; przybory do depilacji; pešety; lokówki; śrubokręty; nożyczki kuchenne; nożyczki do papieru, **09** naświetlone klisze, przezroczca fotograficzne, podręczne gry elektroniczne przystosowane do użytku z odbiornikami telewizyjnymi; gry wideo; konsole do gier wideo; gry wideo arcade; maszyny do gier wideo; kasety z grammi wideo; dyski z grammi wideo; oprogramowanie komputerowe (wcześniej nagrane programy komputerowe), w tym oprogramowanie do gier; programy komputerowe i bazy danych; akcesoria używane do gier wideo, kontrolery, sterowane ręcznie lub głosowo urządzenia sterujące stosowane w grach wideo i koputerowych (joypady), kierownice i maty do tańca; wcześniej nagrane lub pobrane dźwięki, obrazy lub dane; magnetyczne, cyfrowe lub analogowe nośniki do zapisu dźwięków lub obrazów; taśmy wideo, taśmy magnetyczne, dyski magnetyczne, płyty DVD, płyty MD, dyskietki, dyski optyczne, płyty kompaktowe, dyski CD-ROM, dyski wideo, karty pamięci, przenośne karty pamięci z portem USB, czyste lub z wcześniej nagranych muzyką, dźwiękiem lub obrazami (także animowanymi); hologramy; publikacje w formie elektronicznej, dostarczane za pomocą dysków CD-ROM, baz danych oraz w internecie; okulary, okulary przeciwsłoneczne, etui na i łańcuszki do okularów przeciwsłonecznych i okularów; lornetki; magnesy i magnesy dekoracyjne; kompas; urządzenia do nagrywania, transmisji i odtwarzania dźwięków i obrazów; anteny satelitarne; dekodery, a mianowicie oprogramowanie i sprzęt komputerowy do konwertowania, udostępniania i przesyłania danych audio i wideo; telewizory, płaskie ekrany, ekrany ciekłokrystaliczne (LCD), ekrany HD (wysokiej rozdzielczości) i ekrany plazmowe; radia; systemy kina domowego; magnetowidy; odtwarzacze CD; odtwarzacze DVD; odtwarzacze MP3; odtwarzacze plików muzycznych w formacie cyfrowym; głośniki; zestawy słuchawkowe, słuchawki, słuchawki zakładane na uszy lub do ucha; komputery; systemy do karaoke; systemy miksowania i obróbki dźwięku; systemy miksowania i obróbki obrazu; urządzenia komputerowe do przetwarzania danych; klawiatury komputerowe; ekrany komputerowe; modemy; akcesoria komputerowe włączone do niniejszej klasy, myszy komputerowe i podkładki do myszy; systemy nawigacji; komputery kieszonek (PDA); elektroniczne tłumacze kieszonek; dyktafony; notesy elektroniczne z kalendarzem; skanery; drukarki; fotokopiarki; telefaksy; telefony; automatyczne sekretarki telefoniczne; wideofony; telefony komórkowe; akcesoria do telefonów przenośnych włączone do niniejszej klasy, a mianowicie obudowy do telefonów komórkowych, urządzenia do zestawów głośnomówiących do telefonów komórkowych, słuchawki i zestawy słuchawkowe do telefonów komórkowych, klawiatury do telefonów komórkowych, smycze do telefonów komórkowych, pokrowce i etui do telefonów komórkowych, kamery wideo i kamery przyłączane do telefonów komórkowych; piloty do telewizorów i systemów wideo; systemy wideokonferencyjne; maszyny liczące; terminale do kart kredytowych; automatyczne kantory wymiany walut; bankomaty; kamery wideo, przenośne kamery wideo z wbudowanym magnetowidem; sprzęt fotograficzny, aparaty fotograficzne, kamery filmowe, projektory, lampy błyskowe, futerały na aparaty fotograficzne, baterie i ogniwa; komputerowe wygaszacze ekranu; nagrane lub czyste magnetyczne, cyfrowe lub analogowe nośniki do zapisu dźwięków i obrazów; zakodowane karty magnetyczne; karty pamięci; karty mikroprocesorowe; magnetyczne lub chipowe karty kredytowe, magnetyczne lub chipowe karty telefoniczne, magnetyczne lub chipowe karty do automatów do rozmieniania pieniędzy; magnetyczne lub chipowe karty do bankomatów i automatycznych kantorów wymiany walut, magnetyczne lub chipowe karty przedpłacone do telefonów komórkowych, magnetyczne lub chipowe karty podróżne i do celów rozrywki, magnetyczne lub chipowe karty gwarantujące czeki oraz magnetyczne lub chipowe karty debetowe; żelazka elektryczne; alarmy; elektroniczne urządzenie do wydawania towarów; elektroniczne systemy płatności handlowych; rękawy lotniskowe wskazujące kierunek wiatru; urządzenia do pomiaru odległości; sprzęt do mierzenia i wskazywania prędkości, **10** osobista aparatura diagnostyczna do celów medycznych; aparaty i instrumenty do pomiarów medycznych; aparaty do masażu do użytku osobistego; przyrządy do ćwiczeń do gimnastyki leczniczej; sprzęt do obrazowania medycznego-diagnostycznego; butelki dla niemowląt; prezerwatywy; smoczki dziecięce; bandaże elastyczne; worki na lód i torebki termiczne do celów medycznych, **11** latarki kieszonek; latarki elektryczne; lampy stołowe; lampki dekoracyjne; abażury do lamp; lam-

py żarowe; żarówki oświetleniowe; oświetlenie; światła do rowerów; lodówki, zamrażarki; piekarniki (z wyłączeniem piekarników do przeprowadzania doświadczzeń), piece gazowe, kuchenki elektryczne; ruszty/rożna, paleniska, kuchenki mikrofalowe; elektryczne ekspresy do kawy; czajniki elektryczne; tostery elektryczne; frytownice elektryczne; elektryczne suszarki do bielizny lub elektryczne suszarki do włosów; ogrzewacze wnętrza; nawilżacze powietrza; oczyszczacze powietrza; filtry do wody; wodotrysk z wodą pitną; latarnie; lampiony; klimatyzatory, wentylatory do użytku osobistego; urządzenia do suszenia; sedesy, **12** rowery, motocykle, samochody, ciężarówki, furgonetki, autobusy, pojazdy chłodnicze; samoloty i łodzie; balony, statki powietrzne; akcesoria samochodowe, a mianowicie osłony przeciwsłoneczne, pokrowce na opony, bagażniki do pojazdów, bagażniki na narty do samochodów, felgi aluminiowe i kołpaki; opony pneumatyczne, pokrowce na siedzenia, pokrowce na pojazdy, wózki dziecięce, wózki dziecięce spacerowe, foteliki samochodowe dla niemowląt i dzieci; silniki do pojazdów lądowych, **14** wyroby jubilerskie/biżuteria; czasomierze i zegary ściennie; budziki; zegarki na rękę; zegary; stopery, wahadła; medaliony, wisioriki; koperty do zegarków; bransoletki z metali szlachetnych; szpilki; emblematy lub insygnia z metali szlachetnych; szpilki (biżuteria) dla zespołów i zawodników; spinki do krawatów i szpilki do krawatów; spinki do mankietów; medale, puchary, talerze pamiątkowe, trofea, statuetki, rzeźby, czajniczki do herbaty, wszystkie te towary wykonane z metali szlachetnych; kapsle do butelek z metali szlachetnych; popielniczki i papierosnice z metali szlachetnych; ozdobne fantazyjne breloczki do kluczy z metali szlachetnych; ozdobne breloczki do kluczy; monety; medale do odzieży; medaliony do odzieży, **15** instrumenty muzyczne, szafy grające, instrumenty muzyczne elektryczne i elektroniczne, **16** spinacze do banknotów; książeczki do kolorowania i rysowania; zeszyty do ćwiczeń; czasopisma; gazety; książki i magazyny, łącznie z dotyczącymi sportowców i wydarzeń sportowych; zakładki do książek; drukowane materiały do nauczania; tabele wyników; programy imprez; albumy związane z imprezami; albumy fotograficzne; książki do autografów, drukowane rozkłady zajęć, broszurki; kolekcjonerskie karty z zawodnikami; nalepki na zderzaki samochodowe, naklejki, albumy, albumy z naklejkami; plakaty; fotografie; obrusy papierowe; serwetki papierowe; torby papierowe; zaproszenia; kartki z życzeniami; papier do opakowania prezentów; podkładki i nakrycie stołu z papieru; torby na śmieci z papieru lub tworzywa sztucznego; papier do opakowania żywności; filtry do kawy papierowe; etykiety nie z materiału tekstylnego; ręczniki papierowe; chusteczki nawilżane; papier toaletowy; pudełka papierowe lub kartonowe na chusteczki do nosa; papierowe chusteczki higieniczne; pieluszki dla niemowląt z papieru; papier listowy i pomoce szkolne z wyjątkiem sprzętu; papier maszynowy; papier do kopiowania; koperty; notatniki; bloki listowe; notesy; bloki do pisania; karteczki do notatek; papier listowy; kartki do segregatorów; skoroszyt; papierowe okładki książek; papier świecący; karteczki przylepne na notatki; przyciski do papieru; papier marszczony; papier płócienny; emblematy lub insygnia papierowe; chorągiewki papierowe; proporczyki papierowe; przyrządy do pisania; wieczne pióra; ołówki; pióra kulkowe; zestawy składające się z pióra kulkowego i ołówka; flamastry; cienkopisy i flamastry o grubych końcówkach; markery; tusz, poduszki z tuszem, pieczątki gumowe; maszyny do pisania; litografie, litograficzne dzieła sztuki; obrazy; pudełka z farbami, farby i kredki; kreda; ozdoby do ołówków; matryce drukarskie; książki adresowe; terminarze; organizery osobiste; mapy samochodowe; bilety, bilety wstępu, losy loterii; zdraпки; czeiki; komiksy; kalendarze; kartki pocztowe; reklamowe tablice, banery i sprzęt włączony do mniejszej klasy; kalkomanie; naklejane etykiety; sprzęt biurowy inny niż meble; korektory w płynie; gumki do ścierania; temperówki; podstawki do ołówków; piórnik; stojaki i pojemniki na artykuły biurowe; spinacze do papieru; pinezki kreślarskie; linijki; taśmy klejące do materiałów papierniczych, dozowniki taśmy klejącej; zszywacze biurowe; matryce; segregatory na dokumenty; spinacze do papieru; pojemniki na bloki do pisania; wizytownik, podpórki do utrzymywania rzędu książek w pozycji pionowej; podpórka na książkę; znaczki pocztowe; karty kredytowe, karty telefoniczne, karty do bankomatów, karty podróżne i do celów rozrywki, karty gwarantujące czeki i niemagnetyczne karty debetowe wykonane z papieru i/lub tektury, nie zawierające elementów magnetycznych; jednorazowe pieluchomajtki niemowlęce z papieru lub celulozy; papierowa przywieszka bagażowa; okładki do paszportów; czeki podróżne; etui na książeczkę czekową, **18** skóra i imitacja skóry; parasole; parasole przeciwsłoneczne; torby sportowe inne niż torby do-



stosowane do produktów, do których są zaprojektowane; torby sportowe; torby podróżne; plecaki; torby podręczne; szkolne torby na ramię; torebki przypinane do pasków; torebki; okrągłe torebki ze skóry; torby plażowe; podróżne torby i pokrowce na ubranie; walizki; teczki; kuferki na kosmetyki, kosmetyczki; etui na klucze; portfele; portmonetki; baty i bicze, **20** lustra; artykuły wykonane z tworzywa sztucznego, a mianowicie pamiątkowe statuetki, figurki, posążki, trofea; bransoletki z tworzywa sztucznego; poduszki; poduszki jako akcesoria samochodowe; śpiwory; meble, umeblowanie i wyposażenie; meble do siedzenia pokojowe i ogrodowe; regał (meble); stojaki wystawowe; dozowniki stałe do ręczników niemetalowe; wieszaki do ubrań; wentylatory do użytku osobistego; przedmioty do celów reklamowych wykonane z tworzywa sztucznego, nadmuchiwane lub sztywne; stoisko wystawowe lub oznakowanie; półki na książki; ramki do fotografii; stojaki wystawowe do artykułów papierniczych; kapsle do butelek niemetalowe, **21** nieelektryczne przybory gospodarstwa domowego i kuchenne oraz pojemniki wykonane nie z metali szlachetnych lub pokryte nimi; kufle, kubki, filiżanki i szklanki do picia, talerze i miski, podstawki, spodki, inne niż z metali szlachetnych; czajniczki do herbaty wykonane nie z metali szlachetnych; izolowane rękawice jednopalcowe; rękawice do prac domowych; korkociągi; otwieracze do butelek; butelki na napoje; wkłady szklane do termosów; nieelektryczne chłodziarki do żywności i napojów; grzebienie i szczotki do włosów; szczoteczki do zębów; nić dentystyczna; statuetki, rzeźby i trofea związane z piłką nożną, wykonane z porcelany, terakoty lub szkła; dekoracyjne butelki do celów kosmetycznych; suszarki do odzieży, **24** śpiwory; prześcieradła; kapy; narzuty na łóżka; poszewki na poduszki; zasłony; zasłony prysznicowe; kotary; ręczniki; bielizna kąpielowa; ściereki do naczyń i ręczniki kuchenne; koce; chusteczki do nosa tekstylne; wiszące dekoracje ścienne; flagi; transparenty; proporce; bielizna stołowa tekstylna; etykiety z materiału, **25** odzież; obuwie; nakrycia głowy; koszule; dzianina; koszulki polo; bezrękawniki; T-shirty; kamizelki; sukienki; spódnice; bielizna; stroje kąpielowe; krótkie spodnie; spódnice; swetry; czapki dziane; czapki; kapelusze; szarfy do ubrania; szale; daszki do czapek; dresy; bluzy sportowe; żakiety; marynarki; okrycia przeciwdeszczowe; płaszcze; mundury; krawaty; opaski na głowę i mankiety; rękawiczki; fartuchy; śliniaki; koszulki gimnastyczne; materiałowe napierśniki; piżamy; pajacyki i odzież dziecięca do zabawy; skarpety i pończochy; szelki/podwiązki; paski; szelki, **26** galony; freddie; wstążki; guziki; igły; pudełka na przybory do szycia; znaczki do odzieży z wyjątkiem tych wykonanych z metali szlachetnych; broszki do ubrań; szpilki do czepków z wyjątkiem tych wykonanych z metali szlachetnych; siatki do włosów, opaski na włosy, szpilki do włosów, spinki do włosów, wstążki do włosów, inne ozdoby do włosów włączone do niniejszej klasy; szpilki i znaczki z metali nieszlachetnych; znaczki z tworzyw sztucznych; materiałowe napierśniki do celów reklamowych, **27** dywany, dywaniki, maty, także samochodowe, linoleum i inne materiały do pokrywania istniejących podłóg, sztuczna darni, maty plażowe, **28** gry, zabawki; piłki sportowe; gry planszowe; stoły świetlicowe do gry w piłkę nożną; przytulanki i lalki; pojazdy zabawkowe; układanki (puzzle); balony; zabawki nadmuchiwane; zestawy w formie małych dysków do gry (kapsle); sprzęt gimnastyczny i sportowy; sprzęt do gry w piłkę nożną, a mianowicie piłki futbolowe; nakolanniki, ochraniacze łokci; ochraniacze barku, nagolenniki, rękawice bramkarskie; bramki do piłki; torby sportowe specjalnie zaprojektowane do noszenia konkretnego sprzętu sportowego; zabawki na przyjęcia; podręczne gry elektroniczne inne niż przystosowane do użytku z odbiornikami telewizyjnymi; ręcznie formowane rzeczy z pianki (zabawki); karty do gry; konfetti; roboty rozrywkowe, **29** mięso; ryby; drób i dziczyzna; ekstrakty mięsa konserwowane; ryby i mięso konserwowane; gotowane owoce i warzywa; puszkowane owoce i warzywa; jadalne oleje i tłuszcze; chipsy ziemniaczane; frytki; orzechy spreparowane; dżemy; marmolady, galaretki; mleko; napoje mleczne; produkty nabiałowe; ser, **30** kawa; herbata; kakao; czekoladki; cukier; miód; surogaty kawy; mąka; preparaty zbożowe; płatki zbożowe; chleb; wyroby cukiernicze; ciasta; ciastka; krakersy; cukierki; lody; słodycze; ryż; chipsy kukurydziane; musztarda; ocet; sosy; przyprawy; sól; dodatki odżywcze oparte na preparatach zbożowych do celów innych niż lecznicze lub dietetyczne, **31** artykuły spożywcze dla zwierząt; nasiona traw; świeże owoce; jagody; warzywa; kwiaty naturalne; kwiaty suszone do dekoracji; ściółka dla zwierząt; obszary do uprawiania sportów wyłożone torfem; torf; produkty na ściółkę dla zwierząt, **32** napoje bezalkoholowe; syropy i proszki do przyrządzania napojów bezalkoholowych; wody mineralne i gazowane; po-

zostałe napoje bezalkoholowe; napoje i soki owocowe i warzywne; mrożone napoje owocowe; piwa, porter, pełne jasne i ale, piwo bezalkoholowe, **33** napoje alkoholowe z wyjątkiem piwa, **34** zapalniczki, zapalniczki, papierosnice, popielniczki, artykuły dla palaczy wykonane z metali nieszlachetnych, papierosy, tytoń, **35** agencje pośrednictwa pracy; rekrutacja personelu; usługi reklamowe; agencje promujące materiały reklamowe; usługi agencji reklamowych; reklamowanie przy wykorzystaniu internetu i bezprzewodowych sieci komunikacji elektronicznej; rozpowszechnianie materiałów promocyjnych; wynajem powierzchni reklamowych; wynajem czasu reklamowego w trakcie filmów; reklama telewizyjna i radiowa; reklama w formie filmu animowanego; świadczenie usług agencji promocyjnej; świadczenie usług agencji promocji sportu oraz usługi kształtowania wizerunku (public relations); promocja imprez piłkarskich; usługi analizowania rynku; badanie rynku, usługi badania opinii publicznej; organizacja wystaw w celach handlowych lub promocyjnych; organizowanie działań promocyjnych w związku z wystawami handlowymi; usługi tworzenia baz danych, w szczególności zbieranie i opracowywanie informacji do baz danych; usługi zarządzania bazami danych; opracowywanie informacji statystycznych; promocja zawodów piłkarskich; usługi w zakresie prowadzenia sklepu lub hurtowni, również z wykorzystaniem sieci Internet lub urządzeń elektronicznych do komunikacji bezprzewodowej, w zakresie sprzedaży towarów wymienionych w wykazie; usługi reklamowe i promocyjne, świadczenie usług informacyjnych związanych z reklamą i promocją, usługi dotyczące informacji handlowych, świadczone z komputerowej bazy danych lub przez internet albo bezprzewodowe sieci komunikacji elektronicznej; kompilacja rejestrów do wydawania w Internecie lub albo w sieciach elektronicznych do komunikacji bezprzewodowej; udostępnianie miejsc na stronach www i w bezprzewodowych sieciach komunikacji elektronicznej na reklamę towarów i usług; usługi aukcyjne świadczone za pomocą Internetu i bezprzewodowych sieci komunikacji elektronicznej w zakresie towarów wymienionych w wykazie; kompilacja katalogów branżowych do publikacji w internecie oraz bezprzewodowych sieciach komunikacji elektronicznej; usługi w zakresie administrowania działalnością gospodarczą w celu obsługi transakcji sprzedaży dokonywanych za pomocą Internetu oraz bezprzewodowych sieci komunikacji elektronicznej; kompilacja i utrzymywanie rejestrów nazw domen; promocja sprzedaży, a mianowicie dostarczanie klientom programów zachęty; dostarczanie klientom programów bonusowych na stadionach sportowych poprzez wydawanie kart dla wiernych kibiców i kart członkowskich, zawierających dane osobowe właściciela; usługi kontroli dostępu do stadionów sportowych poprzez wydawanie kart dla wiernych kibiców i kart członkowskich, zawierających dane osobowe właściciela; pozyskiwanie informacji do komputerowych baz danych a zwłaszcza obrazów statycznych lub animowanych; usługi handlu świadczone drogą elektroniczną, a mianowicie świadczone on-line usługi udostępniania umów sprzedaży i sprzedaży towarów dla osób trzecich, promocja piłkarskich imprez sportowych; promocja towarów i usług osób trzecich poprzez postanowienia wynikające z umowy, w szczególności umowy sponsorskie i licencyjne, przynoszące im wzrost świadomości marki oraz poprawę wizerunku uzyskane z imprez kulturalnych i sportowych, w szczególności o międzynarodowym zasięgu; rejestrowanie danych i informacji o wynikach sportowych; usługi w zakresie zakwaterowania, zwłaszcza dotyczące zapewnienia żywności i napojów, usługi dotyczące zaopatrzenia do podróży, **36** wydawanie i obsługa kart kredytowych i czeków podróżnych; usługi finansowe; usługi bankowe, usługi dotyczące kredytów i funduszy inwestycyjnych; ubezpieczenia; finansowanie sprzedaży ratalnej; leasing nagrań obrazu i dźwięku; leasing maszyn i urządzeń do wywoływania klisz fotograficznych, drukowania, powiększania lub wykańczania zdjęć; wsparcie finansowe imprez sportowych; usługi informacyjne dotyczące finansów i ubezpieczeń, świadczone z komputerowej bazy danych lub przez internet bądź bezprzewodową sieć komunikacji elektronicznej; usługi typu home banking; bankowość internetowa poprzez bezprzewodową sieć komunikacji elektronicznej, **37** instalowanie i utrzymanie sprzętu komputerowego bezprzewodowych sieci komunikacji elektronicznej; usługi instalacji komputerowych związanych ze sportem; budowa boisk piłkarskich; prowadzenie stacji obsługi; mycie i czyszczenie pojazdów; woskowanie i smarowanie pojazdów; konserwacja pojazdów; naprawa pojazdów; serwisowanie, smarowanie, konserwacja i naprawa pojazdów, silników i mechanizmów; usługi kontroli odnośnie ww. kwestii; zabezpieczenie antykorozyjne pojazdów; bieźniko-

wanie i wulkanizacja opon, **38** usługi telekomunikacyjne; telefonia komórkowa; łączność teleksowa; komunikacja za pośrednictwem terminali komputerowych, baz danych i sieci telekomunikacyjnych na bazie Internetu bądź bezprzewodowych sieci komunikacji elektronicznej; usługi telegraficzne; komunikacja telefoniczna; przenośne systemy płatności handlowych; cybergotówka; łączność faksowa; przywoływanie drogą radiową; komunikacja poprzez tele-lub wideokonferencje; transmisje telewizyjne; telewizja kablowa; transmisje radiowe; usługi agencji prasowych; inne usługi w zakresie transmisji wiadomości; wynajem aparatów telefonicznych, faksów i innego sprzętu łącznościowego; udostępnianie informacji poprzez transmisję danych lub bezprzewodowe sieci komunikacji elektronicznej w sektorze handlowym; usługi w zakresie emisji radiowej i telewizyjnej, świadczone przez Internet lub bezprzewodowe sieci komunikacji elektronicznej; równoczesna emisja nagrania filmowego i nagrania dźwiękowego i wideo; równoczesna dystrybucja interaktywnych materiałów dydaktycznych i rozrywkowych, interaktywnych płyt kompaktowych, dysków CD-ROM, programów komputerowych i gier komputerowych; poczta elektroniczna; przydzielanie dostępu do serwerów telematycznych i grup dyskusyjnych w czasie rzeczywistym; komputerowa transmisja wiadomości i obrazów; zapewnianie dostępu do usług zamawiania oraz robienia zakupów z domu i z biura za pomocą komputera i/lub za pośrednictwem interaktywnych technologii komunikacyjnych; przesyłanie informacji łącznie ze stronami www przez sieci transmisji danych środkami telekomunikacyjnymi, programów komputerowych i innych danych; usługi poczty elektronicznej; przydzielanie użytkownikom dostępu do Internetu lub bezprzewodowych sieci komunikacji elektronicznej (usługi telekomunikacyjne); udostępnianie połączeń telekomunikacyjnych z Internetem lub bazami danych; przydzielanie dostępu do stron www z muzyką cyfrową w Internecie lub bezprzewodowych sieciach komunikacji elektronicznej; przydzielanie dostępu do stron MP3 w Internecie; leasing czasu dostępu do centralnej bazy danych (usługi telekomunikacyjne); leasing czasu dostępu do komputerowych baz danych (usługi telekomunikacyjne); przesyłanie muzyki w pliku cyfrowym połączeniem telekomunikacyjnym; transmisja on-line publikacji elektronicznych; transmisja muzyki w pliku cyfrowym przez Internet lub bezprzewodowe sieci komunikacji elektronicznej; transmisja muzyki w pliku cyfrowym przez strony MP3 w Internecie; równoczesne nadawanie i/lub publikowanie w sieci interaktywnych materiałów dydaktycznych i rozrywkowych, płyt kompaktowych, programów komputerowych i gier komputerowych (usługi telekomunikacyjne); dostęp do komputerowych tablic ogłoszeniowych i forów dyskusyjnych on-line; leasing czasu dostępu do komputerowych tablic ogłoszeniowych i forów dyskusyjnych on-line, **39** działalność biura podróży, a mianowicie organizowanie i rezerwacja wycieczek; rezerwacja biletów, usługi dotyczące informacji, transport samolotowy, kolejowy, autobusowy i ciężarowy; transport statkami; usługi w zakresie wycieczek statkami; usługi w zakresie podróży turystycznych; usługi wynajmu pojazdów; usługi parkingowe; usługi taksówkowe; transport towarów statkami; dystrybucja wody, ciepła, gazu lub elektryczności; dostarczanie gazet, czasopism i książek; usługi pocztowe, kurierskie i doręczania korespondencji; usługi magazynowe; dystrybucja rozpuszczalników, parafiny, wosku, bituminu i produktów naftowych z wyjątkiem gazu płynnego; dystrybucja filmów oraz nagrań dźwięków i obrazów; dystrybucja interaktywnych materiałów dydaktycznych i rozrywkowych, interaktywnych płyt kompaktowych, dysków CD-ROM, programów komputerowych i gier komputerowych, **40** wywoływanie klisz do celów filmów; usługi drukarskie; powiększanie zdjęć, drukowanie zdjęć, wywoływanie klisz fotograficznych; dzierżawa lub wynajem maszyn i przyrządów do wywoływania, drukowania, powiększania lub wykańczania zdjęć; usługi utylizacji odpadów; usługi krawieckie, **41** kształcenie; szkolenie; rozrywka; organizowanie loterii i konkursów; usługi w zakresie zakładów i gier; usługi rozrywkowe połączone z imprezami sportowymi; usługi; działalność sportowa i kulturalna; organizowanie imprez i działań sportowych i kulturalnych; organizowanie zawodów sportowych; organizacja i promocja imprez piłkarskich; rezerwacja biletów, usługi dotyczące informacji i zaopatrzenia dla sportu i rozrywki; eksploatacja infrastruktury sportowej; wypożyczanie sprzętu audio i wideo; produkcja, prezentowanie, dystrybucja i/lub wypożyczanie filmów i nagrań dźwiękowych i wideo; produkcja, prezentowanie, dystrybucja i/lub wypożyczanie interaktywnych materiałów dydaktycznych i rozrywkowych, interaktywnych płyt kompaktowych, dysków CD-ROM, programów komputerowych i gier kompu-

terowych; przeprowadzanie transmisji radiowych i telewizyjnych z wydarzeń sportowych; produkcja programów radiowych i telewizyjnych oraz taśm wideo; rezerwacja miejsc na widowiska i imprezy sportowe; mierzenie czasu w trakcie imprez sportowych; organizacja konkursów piękności; interaktywna rozrywka; usługi zakładów i gier przy wykorzystaniu internetu i bezprzewodowych sieci komunikacji elektronicznej; usługi loteryjne; informacje dotyczące rozrywki (w tym sport) udostępniane on-line z komputerowych baz danych lub przez internet bądź bezprzewodowe sieci komunikacji elektronicznej; usługi w zakresie gier elektronicznych dostarczanych za pośrednictwem Internetu; publikowanie książek i gazet; publikowanie książek elektronicznych i gazet on-line; nagrania dźwiękowe i wideo; produkcja animowanych filmów kinowych, produkowanie animowanych programów telewizyjnych; wypożyczanie nagranych dźwięków i obrazów dla celów rozrywkowych; informacje dotyczące edukacji udostępniane on-line z komputerowej bazy danych lub przez internet bądź bezprzewodowe sieci komunikacji elektronicznej; zakładanie grup dyskusyjnych przy wykorzystaniu internetu lub bezprzewodowych sieci komunikacji elektronicznej; usługi w zakresie tłumaczeń; usługi fotograficzne; udostępnianie infrastruktury rozrywkowej, **42** udostępnianie czasu dostępu do centralnej bazy danych; udostępnianie czasu dostępu do centralnego komputera i komputerowych baz danych; udostępnianie czasu dostępu do usług w zakresie robienia zakupów i składania zamówień w domu i w biurze za pośrednictwem globalnej sieci komputerowej; udostępnianie czasu dostępu do internetu przez globalną sieć komputerową lub urządzenia elektroniczne do komunikacji bezprzewodowej; udostępnianie czasu dostępu do stron internetowych zawierających muzykę cyfrową przez globalną sieć komputerową lub urządzenia elektroniczne do komunikacji bezprzewodowej; udostępnianie czasu dostępu do internetowych stron MP3 przez globalną sieć komputerową lub urządzenia elektroniczne do komunikacji bezprzewodowej; udostępnianie czasu dostępu do wyszukiwarek danych i informacji przez globalną sieć; udostępnianie programów komputerowych; poradnictwo informatyczne; programy do przetwarzania danych; projektowanie oprogramowania komputerowego; programy komputerowe; wynajem komputerów; projektowanie stron internetowych i bezprzewodowych sieci komunikacji elektronicznej; informacje z dziedziny komputerów dostarczane on-line z komputerowych baz danych lub przez internet; tworzenie i utrzymywanie stron internetowych i bezprzewodowych sieci komunikacji elektronicznej; instalacja i konserwacja oprogramowania komputerowego; usługi w zakresie wydawania licencji na bazy danych; podłączenie i wynajem oprogramowania komputerowego; kompilacja stron internetowych w sieciach komputerowych (w szczególności w internecie) lub przez przewodową komunikację elektroniczną; prowadzenie witryn internetowych przez internet lub urządzenia elektroniczne do komunikacji bezprzewodowej; zapewnienie dostępu do wyszukiwarek danych i informacji przez globalną sieć; analizowanie, sprawdzanie i monitorowanie olejów, czynników chłodzących, smarów i środków poślizgowych; monitorowanie poziomu paliwa i smaru w maszynach i pojazdach; analizowanie i diagnozowanie stopnia zużycia, usterek i awarii w silnikach i mechanizmach; usługi doradcze oparte na wynikach ww. analiz i diagnostyki; monitorowanie dotyczące serwisowania, smarowania, konserwacji i naprawy pojazdów, silników i mechanizmów, **43** serwowanie żywności i napojów, zwłaszcza typu fast food, w kawiarniach i restauracjach; usługi w zakresie zakwaterowania, zwłaszcza dotyczące zapewnienia żywności i napojów; usługi cateringowe; usługi hotelowe; rezerwacje w hotelach i kwaterach na czas określony, zakwaterowania związane ze sportem i rozrywką, usługi dotyczące zaopatrzenia do podróży w żywność i napoje, **44** usługi medyczne i stomatologiczne; usługi szpitalne; kontrola antidopingowa; usługi fryzjerskie i salonów piękności, **45** usługi strażników i ochrony; wypożyczanie mundurów, wprowadzanie do obrotu i licencjonowanie praw własności intelektualnej do filmów i wideo oraz nagrań dźwięków i obrazów, a także interaktywnych płyt kompaktowych, dysków CD-ROM, programów komputerowych i gier komputerowych.

(111) **205202** (220) 2001 03 06 (210) 232562  
 (151) 2008 05 13  
 (732) Okręgowa Spółdzielnia Mleczarska, Kalisz, PL.  
 (540) PRYMUS  
 (510), (511) **29** serki twarogowe.

(111) **205203** (220) 2006 01 24 (210) 305269  
 (151) 2008 06 23 (441) 2006 05 02  
 (732) K.K. TRADING Przedsiębiorstwo Handlowo-Usługowe Piotr Kieszkowski, Warszawa, PL.  
 (540)

HOTEL POLONIA  
 RACIBÓRZ

(531) 27.5.1  
 (510), (511) **41** usługi prowadzenia salonów gier, usługi klubowe w zakresie rozrywki i nauczania, organizowanie i prowadzenie konferencji, zjazdów, konkursów edukacyjnych lub rozrywkowych, **43** usługi w zakresie hotelarstwa, rezerwacje kwatery, usługi restauracyjne, usługi w zakresie przygotowywania dań oraz ich dostawa.

(111) **205204** (220) 2007 01 26 (210) 320595  
 (151) 2008 05 19 (441) 2007 04 30  
 (732) AFLOFARM Fabryka Leków Spółka z o.o., Ksawerów, PL.  
 (540) NOSALLER

(510), (511) **03** mydła, środki perfumeryjne, olejki eteryczne, kosmetyki, płyny do pielęgnacji włosów, środki do czyszczenia zębów, maści kosmetyczne, **05** produkty farmaceutyczne, środki sanitarne do celów medycznych, substancje dietetyczne do celów leczniczych, żywność dla niemowląt, zioła lecznicze, ekstrakty roślinne o przeznaczeniu leczniczym, środki odkażające, fungicydy, herbicydy, **44** usługi medyczne, higiena i troska o urodę istot ludzkich.

(111) **205205** (220) 2006 02 03 (210) 305696  
 (151) 2008 07 07 (441) 2006 05 15  
 (732) IKS STUDIO, Grzegorz Wojciechowski, Łódź, PL.  
 (540)



Kolor znaku: biały, czerwony i jego odcienie, czarny, jasnoszary, zielony

(531) 5.3.11, 5.7.16, 26.4.2, 27.5.1, 29.1.15  
 (510), (511) **32** napoje bezalkoholowe, piwo, **33** napoje alkoholowe i niskoalkoholowe, **42** usługi projektowania graficznego, projektowania opakowań, etykiet, folderów i materiałów reklamowych.

(111) **205206** (220) 2007 02 22 (210) 321656  
 (151) 2008 05 20 (441) 2007 05 28  
 (732) CURTIS DEVELOPMENT Spółka z o.o., Warszawa, PL.  
 (540)



HORIZON PLAZA

(531) 26.11.3, 27.5.1  
 (510), (511) **36** administrowanie i zarządzanie nieruchomościami, pośrednictwo w zakresie nieruchomości, wynajmowanie nieruchomości, **37** usługi w zakresie budownictwa, napraw i konserwacji budynków i nadzoru budowlanego.

(111) **205207** (220) 2006 01 12 (210) 304766  
 (151) 2008 04 25 (441) 2006 04 18

(732) Czapla Ryszard, Kraków, PL.  
 (540) archeton  
 (510), (511) **16** wydawnictwa, katalogi, gotowe projekty domów, książki, broszury, druki, materiały drukowane, odbitki, formularze, gazety, skorowidze, kalendarze, papeteria, **37** usługi budowlane, remontowe, w tym budynków, mieszkań, nadzór budowlany, budownictwo, informacja budowlana, montaż rusztowań, tynkowanie, **40** usługi drukarskie, **41** usługi wydawnicze, edukacja w zakresie budownictwa, architektury, organizacja i obsługa konferencji, sympozjów, kongresów, publikowanie książek, **42** usługi lub doradztwo w zakresie projektowania, w tym architektonicznego, wydawnicze.

(111) **205208** (220) 2007 06 04 (210) 326070  
 (151) 2008 05 15 (441) 2007 09 17  
 (732) Firma Handlowa A & S PARFUME FACTORY Marek Asenkowicz, Katowice, PL.

(540) COOL RIVER  
 (510), (511) **03** wyroby perfumeryjne-perfumy, wody toaletowe i zapachowe, wody lawendowe, wody kolońskie, dezodoranty do użytku osobistego, kosmetyki, balsamy kosmetyczne, kremy do skóry, kremy kosmetyczne do twarzy i rąk, śmietanki, maseczki kosmetyczne, mleczko kosmetyczne, toniki, żele kosmetyczne, peelingi, szampony, lotony, farby, odżywki, pianki, lakiery i żele do włosów, mydła kosmetyczne, mydła dezodorujące, szminki, kredki kosmetyczne, pastele i cienie do powiek, tusz do rzęs, pudry kosmetyczne, lakiery do paznokci, zestawy kosmetyków dla dzieci i dorosłych oraz zestawy kosmetyków dla kobiet i mężczyzn, płyny do kąpieli, olejki do kąpieli, olejki do opalania, talk kosmetyczny.

(111) **205209** (220) 2007 06 26 (210) 327002  
 (151) 2008 03 25 (441) 2007 10 01  
 (732) Firma Produkcyjno-Handlowa „EXPERT” Sp. z o.o., Kruszyn Krajeński, PL.  
 (540)



Kolor znaku: czerwony, czarny, biały

(531) 3.9.1, 27.5.1, 29.1.13  
 (510), (511) **28** sprzęt wędkarski, **31** pasze i zanęty dla ryb.

(111) **205210** (220) 2007 07 18 (210) 327940  
 (151) 2008 05 07 (441) 2007 10 29  
 (732) VIPHARM S.A., Warszawa, PL.  
 (540) IRENTIN  
 (510), (511) **05** produkty farmaceutyczne przeciwnowotworowe.

(111) **205211** (220) 2003 03 12 (210) 262184  
 (151) 2008 04 07 (441) 2003 09 22  
 (732) „GWARANT POZNAŃ” Spółka z ograniczoną odpowiedzialnością, Poznań, PL.  
 (540)



(531) 2.9.16, 27.5.5  
 (510), (511) **45** usługi w zakresie konwojowania i ochrony mienia.

(111) **205212** (220) 2003 07 18 (210) 267570  
 (151) 2008 03 18 (441) 2004 01 26  
 (732) FORD MOTOR COMPANY LIMITED, Brentwood, GB.

(540)



(531) 26.1.1, 27.5.1

(510), (511) **12** pojazdy lądowe oraz części i akcesoria do pojazdów lądowych, zespoły osiowe do pojazdów, nadwozia do pojazdów, zaciski hamulców tarczowych, instalacje hamulcowe, zaczepy do pojazdów, zderzaki do pojazdów, sprzęgła do pojazdów, mechanizmy różnicowe do pojazdów, mechanizmy napędowe do pojazdów lądowych, silniki do pojazdów, silniki elektryczne do pojazdów, wentylatory do pojazdów, selektory zmiany biegów do pojazdów, skrzynie biegów do pojazdów, wały napędowe do pojazdów, chłodnice do pojazdów, nakrywki na chłodnice do pojazdów, końcówki wydechów do pojazdów, osłony wydechu do pojazdów, silniki hydrauliczne i cylindry hydrauliczne do pojazdów, sprzęgła do pojazdów, łożyska do pojazdów, pasy do wentylatorów do pojazdów, podwozia pojazdów, układy kierownicze do pojazdów bez wspomagania i ze wspomaganie, pasy bezpieczeństwa do siedzeń w pojazdach, pokrowce na siedzenia w pojazdach, dachy przesuwne w pojazdach, kolumny kierownicy do pojazdów, piasty kół pojazdów, koła pojazdów, części do wymienionych towarów zawarte w tej klasie, pokrętła wyważające napęd pojazdów, owiewki kierujące do pojazdów, kierunkowskazy do pojazdów, drzwi do pojazdów, pokrywy bagażników pojazdów, tapicerka samochodowa, klamki do drzwi pojazdów, klaksy do pojazdów, lusterka wsteczne, fartuchy błotników, bagażniki dachowe do pojazdów, bagażniki samochodowe na narty, amortyzatory do pojazdów, resory do pojazdów, słupki stabilizujące do pojazdów, silniki rozruchowe do pojazdów, kierownice pojazdów, mechanizmy zwrotnicze do pojazdów, zawieszenie pojazdów, zestawy do obniżania zawieszenia pojazdów, drążki skrętne do pojazdów, dysze holownicze do pojazdów, szyby do pojazdów, mechanizmy do podnoszenia i opuszczania szyb pojazdów, wycieraczki do szyb pojazdów, podłokietniki do pojazdów, ciężarki do wyważania kół pojazdów, płytki cierne hamulców oraz okładziny szczęk hamulców do pojazdów, kabiny dla kierowców pojazdów, korki do zbiorników paliwa w pojazdach, mechaniczne układy sterowania do pojazdów, zawieszania do silników pojazdów, zbiorniki paliwa do pojazdów, ekrany do tłumienia hałasu silników pojazdów, pokrowce ochronne do pojazdów, kraty wlotu powietrza do pojazdów, zbiorniki na płyny do samochodów, skrzynie ładunkowe do pojazdów, przedziały ładunkowe do pojazdów, kołowe naczepy i zestawy do transportu ładunków specjalnych do pojazdów, mechanizmy do pochylnych kabin pojazdów, panele sterowania do pojazdów, spojler do pojazdów, przyprogowe ochronne listwy boczne do pojazdów, urządzenia przeciwkradzieżowe do pojazdów, zasłony do szyb samochodowych, elementy do mocowania bagażu w pojazdach, siatki bagażowe do pojazdów, łańcuchy przeciwpoślizgowe do pojazdów, osłony pojazdów przeciw zwierzętom, osłony pojazdów przeciw kamieniom, foteliki bezpieczeństwa dla dzieci w pojazdach, powietrzne poduszki bezpieczeństwa do pojazdów, osłony przeciwstoneczne do pojazdów, rozetki do oznaczania pojazdów.

(111) **205213** (220) 2003 10 03 (210) 270701  
 (151) 2008 04 18 (441) 2004 04 05  
 (732) Towarzystwo Ubezpieczeń COMPENSA S.A., Warszawa, PL.  
 (540)

Kolor znaku: biały, popielaty, niebieski

(531) 26.1.1, 27.5.1, 27.5.5, 29.1.12

(510), (511) **36** ubezpieczenia, usługi ubezpieczeniowe, pośrednictwo ubezpieczeniowe, doradztwo w sprawach ubezpieczeniowych, ubezpieczeniowa wycena finansowa, usługi związane ze świadczeniami emerytalnymi, tworzenie funduszy.

(111) **205214** (220) 2003 10 14 (210) 271213  
 (151) 2008 04 22 (441) 2004 04 19

(732) NOVOPAN TRADING LIMITED, Londyn, GB.

(540) SELECTIN

(510), (511) **05** preparaty kardiologiczne.

(111) **205215** (220) 2003 11 20 (210) 272857  
 (151) 2008 03 12 (441) 2004 04 19  
 (732) PTJ Spółka z o.o., Nowy Dwór Mazowiecki, PL.  
 (540) PERŁA POŁUDNIA  
 (510), (511) **32** wody stołowe, wody mineralne.

(111) **205216** (220) 2003 12 04 (210) 273466  
 (151) 2008 03 25 (441) 2004 04 19  
 (732) PTJ Spółka z o.o., Nowy Dwór Mazowiecki, PL.  
 (540) PERŁA SADECKA  
 (510), (511) **32** napoje bezalkoholowe z wyłączeniem piwa.

(111) **205217** (220) 2004 01 05 (210) 274602  
 (151) 2008 02 21 (441) 2004 04 19  
 (732) Bonjour Polska Spółka z o.o., Warszawa, PL.  
 (540)

Kolor znaku: niebieski

(531) 27.5.1, 29.1.4

(510), (511) **35** usługi w zakresie reklamy, badania opinii publicznej i usługi agencji informacyjnej, usługi prowadzenia sklepu i/lub hurtowni w zakresie sprzedaży towarów ogólnospożywczych, papierosów oraz alkoholi, dekoracja wystaw sklepowych, doradztwo w zakresie prowadzenia działalności gospodarczej, **43** bary, bary szybkiej obsługi, kafeterie, kawiarnie, restauracje, restauracje samoobsługowe, snack-bary, stołówki.

(111) **205218** (220) 2004 01 05 (210) 274603  
 (151) 2008 02 21 (441) 2004 04 19  
 (732) Bonjour Polska Spółka z o.o., Warszawa, PL.  
 (540) Bonjour

(510), (511) **35** usługi w zakresie reklamy, badania opinii publicznej i usługi agencji informacyjnej, usługi prowadzenia sklepu i/lub hurtowni w zakresie sprzedaży towarów ogólnospożywczych, papierosów oraz alkoholi, dekoracja wystaw sklepowych, doradztwo w zakresie prowadzenia działalności gospodarczej, **43** bary, bary szybkiej obsługi, kafeterie, kawiarnie, restauracje, restauracje samoobsługowe, snack-bary, stołówki.

(111) **205219** (220) 2004 03 29 (210) 278443  
 (151) 2008 04 25 (441) 2004 07 12  
 (732) Firma Handlowo-Usługowa „GASTROTECHNIKA” S.C.  
 Ryszard Sapeta, Krzysztof Pysz, Kłodzko, PL.  
 (540)

(531) 27.5.1

(510), (511) **07** maszyny i urządzenia z napędem elektrycznym dla zakładów zbiorowego żywienia, **21** sprzęt i przybory kuchenne nieelektryczne, **37** konserwacja, naprawy i remonty oraz serwis urządzeń i maszyn dla zakładów zbiorowego żywienia, urządzeń grzewczych i chłodniczych, aparatów oświetleniowych, zmywarek, suszarek, instalacji sanitarnych, urządzeń do wytwarzania pary, urządzeń do gotowania, urządzeń wentylacyjnych, pralnic, maglownic, urządzeń zaopatrujących w wodę, mebli do wyposażenia zakładów gastronomicznych, mebli ze stali kwasoodpornej, wózków meblowych termoizolacyjnych, tac, sprzętu i przyborów kuchennych nieelektrycznych.

(111) **205220** (220) 2004 04 05 (210) 278881  
 (151) 2007 11 09 (441) 2004 07 12  
 (732) DELTA Przedsiębiorstwo Innowacyjno-Wdrożeniowe Kajetan Pyrzyński, Śrem, PL.

(540)



(531) 25.7.0, 26.1.1, 27.5.1

(510), (511) **01** produkty chemiczne do celów przemysłowych, dla ogrodnictwa, preparaty do ochrony przed ogniem, kleje, mastyki do opon, **02** środki przeciwkorozyjne, barwniki, farby elewacyjne, środki zabezpieczające drewno, **03** preparaty do czyszczenia, płyny do naczyń, płyny do czyszczenia nagrobków, środki do czyszczenia WC, płyny do mycia szyb i lusterek, preparaty do polerowania, środki do nadawania połysku, proszki i płyny do prania, zmiękczenia tkanin, środki wybielające, środki do odtłuszczenia i ścierania, **17** farby izolacyjne, materiały izolacyjne, uszczelniające i wypełniające.

(111) **205221** (220) 2004 06 18 (210) 282090

(151) 2008 03 25 (441) 2004 09 20

(732) WIGROPOL Sp. z o.o., Siemianowice Śląskie, PL.

(540) WIGROPOL

(510), (511) **35** usługi w zakresie prowadzenie punktów sprzedaży z: pojazdami mechanicznymi, częściami do pojazdów mechanicznych, paliwami do pojazdów mechanicznych, przemysłowych, wyrobami mleczarskimi, jajami oraz jadalnymi olejami i tłuszczami, paliwami stałymi, ciekłymi, gazowymi oraz produktami pokrewnymi, metalami z odzysku i odpadów, usługi pośrednictwa w zakresie sprzedaży paliw, rud metali oraz chemikaliów, **37** usługi wynajmu sprzętu budowlanego lub służącego do wyburzania, wraz z obsługą operatorską, roboty związane z rozbiorą i burzeniem budynków i budowli, roboty ziemne, roboty ogólnobudowlane w zakresie budynków i budowli oraz inżynierii lądowej, roboty ogólnobudowlane lądowe, roboty nawierzchniowe związane z budową obiektów sportowych, roboty tynkarskie, roboty związane z budową obiektów sportowych, roboty tynkarskie, roboty związane z montażem stolarki budowlanej, roboty związane z wykładaniem podłóg i ścian, roboty malarskie i szklarskie, roboty budowlane wykończeniowe pozostałe, usługi w zakresie obsługi i napraw pojazdów mechanicznych, pomoc drogowa, usługi instalowania, napraw i konserwacji maszyn górniczych, maszyn do obrabiania skał i do prac budowlanych, **39** usługi drogowego transportu towarowego, usługi w zakresie prac przeładunkowych, usługi magazynowania i przechowywania towarów.

(111) **205222** (220) 2004 07 01 (210) 282623

(151) 2008 05 06 (441) 2004 10 04

(732) DELIC-POL Spółka z ograniczoną odpowiedzialnością, Lindów, PL.

(540) ciastka ze smakiem

(510), (511) **30** biszkopty, ciasta, ciastka, herbatniki, krakersy, pierniki, bułki słodkie.

(111) **205223** (220) 2004 08 25 (210) 284683

(151) 2008 05 06 (441) 2004 11 29

(732) Kamil Mistygacz, Otwock, PL.

(540)



Kolor znaku: szary i odcienie, czerwony, biały

(531) 26.2.1, 26.3.4, 27.5.1, 29.1.12

(510), (511) **16** karton (wyroby), pudła kartonowe lub papierowe, druki, kalendarze, **24** ręczniki, pościel, pledy, obrusy, serwety, juta-wyroby, jedwab, firany, tkaniny imitujące skóry zwierzęce, elastyczne, bawełniane, zasłony z surowców włókienniczych lub tworzyw sztucznych, **27** dywany, wykładziny podłogowe i winylowe, wycieraczki, maty łazienkowe i antypoślizgowe, **28** zabawki, pluszowe za-

bawki, **39** dostarczanie towarów, magazynowanie, pakowanie produktów.

(111) **205224** (220) 2004 10 01 (210) 286079

(151) 2008 02 26 (441) 2005 01 10

(732) DOMAIN MENADA Spółka z o.o., Warszawa, PL.

(540) VERA

(510), (511) **33** napoje alkoholowe z wyłączeniem piwa, wino, likiery, alkohole destylowane, wyroby spirytusowe.

(111) **205225** (220) 2004 11 16 (210) 287736

(151) 2008 05 07 (441) 2005 02 21

(732) PONAR-WADOWICE SA, Wadowice, PL.

(540)



Kolor znaku: biały, czarny, granatowy

(531) 26.1.3, 26.2.1, 27.5.1, 29.1.13

(510), (511) **07** pompy hydrauliczne, łopatkowe, zębate i wielotłoczkowe, filtry hydrauliczne, ciśnieniowe, powrotne, ssące i wlewowe do cieczy i gazów, rozdzielacze odcinające, rozdzielacze suwakowe, zawory ciśnieniowe, zawory przelewowe, redukcyjne, zawory maszynowe sterujące przepływem cieczy i gazów, **09** człony i elementy sterujące do układów hydraulicznych i pneumatycznych, **37** usługi w zakresie naprawy, regeneracji, diagnostyki, montażu i uruchamiania układów hydraulicznych i pneumatycznych.

(111) **205226** (220) 2004 11 22 (210) 287952

(151) 2008 05 16 (441) 2005 03 07

(732) CONTIMAX Andrzej Cieślak, Bochnia, PL.

(540)



Kolor znaku: brązowy, beżowy, złoty, biały, czerwony, zielony, jasnozielony, pomarańczowy, szary, srebrny, jasnożółty, jasnoróżowy, czarny

(531) 3.9.1, 5.9.1, 25.1.1, 27.5.1, 29.1.15

(510), (511) **29** ryby w stanie przetworzonym, filety śledziowe w zalewie smakowej warzywno-owocowej.

(111) **205227** (220) 2004 12 08 (210) 288590

(151) 2008 04 02 (441) 2005 03 21

(732) BRILUX S.A., Warszawa, PL.

(540) MISTRAL

(510), (511) **09** elektroniczna aparatura do sterowania urządzeniami elektrycznymi, w tym sterowania zdalnego.

(111) **205228** (220) 2004 12 09 (210) 288668

(151) 2007 12 10 (441) 2005 03 21

(732) Firma Handlowo Produkcyjno Usługowa HIPER, Zbigniew Góra, Myszków, PL.

(540)



Kolor znaku: złoty, czerwony

(531) 9.1.10, 9.9.1, 27.5.1, 29.1.2

(510), (511) **35** zgrupowanie na rzecz osób trzecich towarów do produkcji obuwia celem sprzedaży hurtowej.

(111) **205229** (220) 2004 12 13 (210) 288754  
(151) 2008 05 19 (441) 2005 03 21  
(732) „DOMEX” Sp. z o.o., Częstochowa, PL.  
(540) domex

(510), (511) **35** agencja reklamowa, dystrybucja materiałów reklamowych, organizowanie wystaw w celach handlowych lub reklamowych, pokazy towarów, reklama za pośrednictwem sieci komputerowej, reklamy, rozpowszechnianie ogłoszeń reklamowych, usługi zaopatrzenia osób trzecich jako zakupy produktów usług dla innych przedsiębiorstw, zgrupowanie na rzecz osób trzecich różnych towarów pozwalające nabywcy wygodnie je oglądać i kupować te towary na stronie Web dotyczącej sprzedaży towarów budowlanych i wentylacyjnych, zgrupowanie na rzecz osób trzecich różnych towarów pozwalające nabywcy wygodnie je oglądać i kupować te towary w sklepie i hurtowni z towarami budowlanymi i wentylacyjnymi.

(111) **205230** (220) 2004 12 13 (210) 288756  
(151) 2008 05 19 (441) 2005 03 21  
(732) „DOMEX” Sp. z o.o., Częstochowa, PL.  
(540)



Kolor znaku: czarny, czerwony

(531) 7.3.11, 26.3.1, 27.5.1, 29.1.12

(510), (511) **35** agencja reklamowa, dystrybucja materiałów reklamowych, organizowanie wystaw w celach handlowych lub reklamowych, pokazy towarów, reklama za pośrednictwem sieci komputerowej, reklamy, rozpowszechnianie ogłoszeń reklamowych, usługi zaopatrzenia osób trzecich jako zakupy produktów usług dla innych przedsiębiorstw, zgrupowanie na rzecz osób trzecich różnych towarów pozwalające nabywcy wygodnie je oglądać i kupować te towary na stronie Web dotyczącej sprzedaży towarów budowlanych i wentylacyjnych, zgrupowanie na rzecz osób trzecich różnych towarów pozwalające nabywcy wygodnie je oglądać i kupować te towary w sklepie i hurtowni z towarami budowlanymi i wentylacyjnymi.

(111) **205231** (220) 2005 02 03 (210) 290667  
(151) 2008 01 29 (441) 2005 05 16  
(732) LAFARGE GIPS Spółka z o.o., Warszawa, PL.  
(540)



Kolor znaku: zielony, czarny

(531) 27.5.1, 29.1.12

(510), (511) **01** kleje przemysłowe dla budownictwa, w tym kleje gipsowe, środki impregnujące w tym do gipsu, **06** metalowe kształtowniki profilowe, w tym do osadzania płyt gipsowych i gipsowo-kartonowych, wieszaki, klamry, spinacze, uchwyty, suwaki, pręty, elementy łączące, w tym nity, wkręty, śruby, gwoździe, kotwy, kołki rozporowe i rozprężne, metalowe końcówki do wkrętów, uchwyty do transportu płyt, ościeżnice metalowe, blachy trapezowe, płaskie blachy stalowe, paski ołowiane, metalowe taśmy do zawiązywania, **19** niemetalowe materiały dla budownictwa, w tym płyty gipsowe, gipsowo-kartonowe, płyty gipsowo-włóknowe, w tym masywne, dachowe, ognioodporne, laminowane, suchego jastrychu, elastyczne, sufitowe, niepalne, zbrojone włóknem szklanym, zespolone, warstwowe, dźwiękochłonne, perforowane, kołki rozporowe z tworzyw sztucznych, profile gipsowe i gipsowo-kartonowe do gzymsów i naroży, szpachle, masy szpachlowe, w tym płynne, suche tynki i masy do tynkowania, sufity podwieszane, akcesoria do płyt, **35** zgrupowanie na rzecz osób trzecich towarów pozwalające nabywcy je oglądać i kupować w sklepach z artykułami budowlanymi.

(111) **205232** (220) 2005 03 07 (210) 292107  
(151) 2008 03 19 (441) 2005 06 13  
(732) DONIMET Józef Donica Spółka Jawna, Warka, PL.  
(540)



Kolor znaku: czerwony

(531) 27.5.1, 29.1.1

(510), (511) **06** drzwi antywłamaniowe metalowe, drzwi przeciwpożarowe metalowe, drzwi zabezpieczeniowe metalowe, okna kasowe metalowe.

(111) **205233** (220) 2005 03 31 (210) 293147  
(151) 2008 03 25 (441) 2005 07 11  
(732) Centrum Kształcenia i Promocji Kadr „LIDER” Spółka z o.o., Jaworzno, PL.  
(540)



(531) 1.1.1, 2.1.1, 2.3.1, 2.5.1, 3.7.24, 27.5.1

(510), (511) **35** zgrupowanie na rzecz osób trzecich towarów pozwalające nabywcy wygodnie je oglądać i kupować w sklepie z artykułami branży przemysłowej, w tym wyrobów włókienniczych, odzieży, obuwia, wyrobów skórzanym, książek, gazet, artykułów piśmienniczych, doradztwo w zakresie prowadzenia działalności gospodarczej i zarządzania, reklama, badanie rynku i opinii publicznej, usługi związane z rekrutacją i udostępnianiem pracowników, usługi rachunkowo-księgowe, **36** usługi developerskie polegające na: kredytowaniu i finansowaniu zakupu gruntu oraz całej inwestycji obiektów budowlanych, wycenie nieruchomości, sprzedaży nieruchomości, **37** wzniesienie obiektów wszelkiego typu oraz ich całkowite wykańczanie, usługi w zakresie instalowania, naprawy i konserwacji maszyn dla górnictwa i budownictwa, sprzątanie i czyszczenie obiektów, **40** odzyskiwanie węgla kamiennego z hałd, usługi poligraficzne, introligatorstwo, usługi związane z przygotowywaniem druku, usługi graficzne, **41** kształcenie w formie: szkolnictwa zawodowego, średniego, ogólnego, praktycznego, policealnego i pomaturalnego, kształcenie ustawiczne dorosłych, usługi w zakresie porad pedagogicznych, produkcja nagrań dźwiękowych, wideo, komputerowych nośników informacji, **42** projektowanie budowlane, urbanistyczne, technologiczne, graficzne, usługi w zakresie: geologii, geodezji, kartografii również poszukiwawczo-rozwojowe, wszystkie zawarte w klasie 42, usługi w zakresie wykonywania opinii, badań i analiz technicznych, **44** prowadzenie poradni psychologicznych oraz psychologiczno-pedagogicznych.

(111) **205234** (220) 2005 04 22 (210) 294113  
(151) 2008 02 19 (441) 2005 07 25  
(732) ETOS S.A., Gdańsk, PL.  
(540) EXTREME TEAM

(510), (511) **25** odzież, obuwie, nakrycia głowy, futra, płaszcze, kurtki, ubrania, kostiumy, marynarki, żakiety, kamizelki, bluzy, wdzianka, spodnie, krótkie spodnie (szorty, bermudy), spódnice, koszule, bluzki, suknie, swetry, pulowery, dresy, bielizna dla dzieci i dorosłych, skarpety, rajstopy, pończochy, kapelusze, czapki, paski, apaszki, fulary, szale, szalik, krawaty, muszki.

(111) **205235** (220) 2005 05 06 (210) 294632  
(151) 2008 05 15 (441) 2005 08 08  
(732) Przedsiębiorstwo Remontowo-Budowlane „REM-BUD” spółka cywilna Tadeusz Miłosz, Michał Miłosz, Ryki, PL.

(540) STROPTERM

(510), (511) **37** kompleksowa termomodernizacja stropów, stropodachów wentylowanych i poddaszy nieużytkowych wszelkich obiektów budowlanych.

(111) **205236** (220) 2005 07 26 (210) 298241  
 (151) 2008 05 15 (441) 2005 10 31  
 (732) AUTOGIEŁDA-M.Majewski, J.Styrna Spółka Jawna, Wrocław, PL.  
 (540)



Kolor znaku: czerwony i jego odcienie, biały

(531) 6.7.4, 7.1.24, 27.5.1, 29.1.12

(510), (511) **09** procesory cpu, magnetyczne nośniki danych, optyczne nośniki danych, dyski: kompaktowe, magnetyczne, obliczeniowe, optyczne i optyczno-kompaktowe, dyskietki, filmy naświetlone, filmy animowane, filmy do nagrań dźwiękowych, hologramy, karty magnetyczne kodowane, karty magnetyczne identyfikacyjne, karty z pamięcią lub z mikroprocesorem, kasety video, kasety video z nagraniami, notesy komputerowe, modemy, magnetyczne nośniki informacji, procesory tekstu, nośniki do rejestracji dźwięku, taśmy do rejestracji dźwięku, taśmy magnetyczne, taśmy video, **16** afisze, albumy, atlasy, bilety, artykuły biurowe ujęte w tej klasie, blankiety, czasopisma, czasopisma-periodyki, druki, formularze, fotografie, gazety, materiały i wyroby introligatorskie, kalendarze, kalkomanie, komiksy, zawiadomienia, katalogi, książki, litografie, makiety architektoniczne, mapy, materiały piśmienne, nalepki, okólniki, papier, artykuły papiernicze, periodyki, plany, podręczniki, prospekty, publikacje, rejestry, taśmy papierowe, **35** usługi w zakresie: prowadzenia agencji reklamowych, badania opinii publicznej i badania rynku, dystrybucji materiałów reklamowych (próbek, druków, prospektów i broszur), prenumeraty gazet i czasopism, systematyzowania danych w komputerowych bazach, rozpowszechniania ogłoszeń reklamowych, rozlepiania plakatów reklamowych, wyszukiwania informacji w plikach komputerowych, pokazów towarów, przeglądu prasy, usługi w zakresie reklamy, w tym reklama prasowa, radiowa i telewizyjna, reklama za pośrednictwem sieci komputerowej, wynajmowania powierzchni na cele reklamowe, uaktualniania i wypożyczania materiału reklamowego, publikowania tekstów reklamowych, promocji sprzedaży produktu, organizowania targów i wystaw w celach handlowych lub reklamowych, telefonicznego udzielania informacji dla nieobecnych abonentów, transkrypcji, transkrypcji przekazu, wynajmu czasu reklamowego we wszystkich środkach przekazu, zarządzania zbiorami informatycznymi, **36** usługi w zakresie: prowadzenia agencji kredytowych i ubezpieczeniowych, agencji mieszkaniowych i usługi pośrednictwa w handlu nieruchomościami, sporządzania analiz finansowych, doradztwa w sprawach finansowych i ubezpieczeniowych, dzierżawy nieruchomości, gospodarstw rolnych i majątku nieruchomościowego, sporządzania ekspertyz dla celów fiskalnych, wyceny finansowej i wyceny nieruchomości, operacji finansowych, informacji finansowej, kredytowania, oszacowania wartości do celów fiskalnych, pośrednictwa w sprawach majątku nieruchomościowego, usługi w zakresie: pożyczek, pożyczek pod zastaw, usługi w zakresie ubezpieczeń, informacje i doradztwo w sprawach ubezpieczeń, sporządzania umów kredytowych, wyceny mieszkań, wynajmowania mieszkań, zarządzania nieruchomościami, **39** usługi w zakresie: dostarczania towarów i towarów zamówionych korespondencyjnie, dystrybucji: gazet, czasopism, przesyłek, paczek, towarów, korespondencji i prasy, magazynowania elektronicznych nośników danych lub dokumentów, pakowania produktów i towarów, dostarczania przesyłek i przewożenia ładunków, usługi kurierskie, **40** usługi w zakresie: prowadzenia drukarni, drukowania; druk: litograficzny, offsetowy i sitowy, usługi składania tekstu, usługi introligatorskie, skład fotograficzny, kopiowanie zdjęć, **41** usługi w zakresie: doradztwa zawodowego w dziedzinie edukacji, informacji o edukacji, produkcji filmów, fotoreportarzy, organizowania i obsługi konferencji, seminariów i zjazdów, oraganizowania kursów korespondencyjnych, publikowania książek i teksów, kształcenia praktycznego, nauczania; produkcja i montaż programów radiowych i telewizyjnych w zakresie: rozrywki, sportu

i rekreacji, publikowania książek i tekstów innych niż teksty reklamowe, usługi nagrywania filmów na taśmy video, obsługa publikacji elektronicznych on-line, usługi w zakresie: organizowania wystaw z dziedziny kultury lub edukacji, organizowania zawodów sportowych i konkursów piękności, usługi reporterskie, usługi w zakresie rozrywki, poradnictwa zawodowego w dziedzinie edukacji.

(111) **205237** (220) 2005 08 05 (210) 298658  
 (151) 2008 05 15 (441) 2005 11 14  
 (732) Tan-Viet International ltd Sp. z o.o., Łęgowo, PL.  
 (540)



Kolor znaku: czerwony, biały, złoty, zielony, żółty, szary

(531) 8.7.1, 25.1.15, 27.5.1, 29.1.15

(510), (511) **29** zupy błyskawiczne.

(111) **205238** (220) 2005 08 05 (210) 298659  
 (151) 2008 05 15 (441) 2005 11 14  
 (732) Tan-Viet International ltd Sp. z o.o., Łęgowo, PL.  
 (540)



Kolor znaku: czerwony, biały, złoty, brązowy, szary, zielony, żółty

(531) 8.7.1, 25.1.15, 27.5.1, 29.1.15

(510), (511) **29** zupy błyskawiczne.

(111) **205239** (220) 2005 09 26 (210) 300401  
 (151) 2008 05 13 (441) 2006 01 09  
 (732) Firma Cukiernicza „Solidarność-rok założenia 1952”  
 Sp. z o.o., Lublin, PL.  
 (540)



(531) 5.7.6, 26.3.1, 26.4.1, 26.13.25, 27.5.1

(510), (511) **30** wyroby cukiernicze, słodczyce, wyroby czekoladowe, cukierki, galanteria czekoladowa, czekoladki nadziewane, ciastka, lody.

(111) **205240** (220) 2005 11 10 (210) 302142  
(151) 2007 10 04 (441) 2006 02 20

(732) PPHU Eksport Import Kooperacja QS-MA Małgorzata Kusiak, Pabianice, PL.

(540) QS-MA Staggs Detox

(510), (511) **03** kosmetyki, środki perfumeryjne, mydła, środki do pielęgnacji ciała, włosów i zębów, balsamy, żele do mycia, sole kosmetyczne, talki, dezodoranty do użytku osobistego, olejki do celów kosmetycznych, olejki do celów perfumeryjnych, produkty perfumeryjne, środki czyszczące, polerujące, piorące i ścierające, kadzidła, saszetki zapachowe do bielizny, **05** preparaty farmaceutyczne, artykuły higieniczne, **09** elektrolizery do celów leczniczych i kosmetycznych, **10** aparaty i przyrządy do masażu leczniczego i kosmetycznego, aparaty do odnowy i pielęgnacji skóry, aparaty wyszczuplające, urządzenia do nasświetlania kosmetycznego i leczniczego, **44** kliniki prywatne, salony piękności, fizjoterapia, fizykoterapia, aromaterapia.

(111) **205241** (220) 2005 12 07 (210) 303265  
(151) 2008 05 16 (441) 2006 03 20

(732) Geomatix Sp. z o.o., Katowice, PL.

(540)

**GEOMATIX**

Kolor znaku: granatowy, fioletowy, ciemnoczerwony, czerwony

(531) 26.11.1, 27.5.1, 29.1.13

(510), (511) **09** usługi w zakresie prowadzenia hurtowni i sklepów detalicznych z artykułami takimi jak: teodolity, niwelatory, niwelatory jako poziomnice, przyrządy do ustalania linii poziomej, łaty, tyczki i przyrządy pomiarowe do niwelacji, przyrządy do niwelacji, urządzenia do nawigacji satelitarnej, urządzenia do nawigacji dla pojazdów, lasery nie do celów medycznych, poziomnice, **42** usługi w zakresie pomiarów geodezyjnych.

(111) **205242** (220) 2005 12 08 (210) 303295  
(151) 2008 05 21 (441) 2006 03 20

(732) MEDIA SUKCES S.C. Dorota Wróblewska, Włodzimierz Wróblewski, Warszawa, PL.

(540) MODNE MIEJSCE

(510), (511) **35** usługi reklamowe, klubowe, organizowanie wystaw w celach handlowych i reklamowych, **41** konkursy edukacyjne i rozrywkowe, programy telewizyjne, wydawnictwa-tytuły książek, katalogów, czasopism, organizacja bali i przyjęć, **43** kawiarnie, restauracje, kafeterie.

(111) **205243** (220) 2005 12 14 (210) 303608  
(151) 2008 03 25 (441) 2006 03 20

(732) „HORT-CAFE” Bronisława Krawceniuk, Włodzimierz Krawceniuk, Anna Krawceniuk, Jarosław Krawceniuk-Spółka Jawna, Łódź, PL.

(540)

  
**HORT-CAFE**

Kolor znaku: niebieski, czerwony

(531) 1.15.11, 11.3.1, 27.5.1, 29.1.12

(510), (511) **30** kawa, herbata, lody spożywcze, produkty zbożowe, mrożone desery, wyroby cukiernicze i słodczyce, żywność na bazie mąki, **40** przetwarzanie produktów spożywczych, mlecznych, owocowych, **43** prowadzenie lokali gastronomicznych, kawiarni, przygotowywanie potraw na zamówienie i dostarczanie na miejsce konsumpcji, organizowanie przyjęć, koktajli rozrywkowych.

(111) **205244** (220) 2005 12 19 (210) 303763  
(151) 2008 04 16 (441) 2006 04 03  
(732) Mariola Mroczkowska-Krzystek, Zakopane, PL.  
(540)



(531) 27.5.1

(510), (511) **35** prowadzenie interesów osób trzecich-reklamowanie, pośredniczenie w zawieraniu transakcji handlowych, obrót fakturowy i tranzytowy bez kontaktu z towarem, usługi w zakresie prowadzenia hurtowni i sklepów oferujących następujące towary: nienaświetlone błony fotograficzne, środki do prania i wybielania, substancje wiążące i spoiwa, środki do czyszczenia, polerowania, odtłuszczania i ścierania, mydła, produkty perfumeryjne, olejki eteryczne, kosmetyki, dezodoranty, środki do pielęgnacji włosów, środki do czyszczenia zębów, pasty do obuwia, materiały oświetleniowe, świece, znicze, paliwa, oleje techniczne, smary, materiały pędne, gazy, części składowe do pojazdów, materiały opatrunkowe, pieluszki, produkty farmaceutyczne, weterynaryjne i higieniczne, dietetyczne środki lecznicze, żywność dla niemowląt, wyroby ślusarskie, narzędzia ręczne i przyrządy ręczne z napędem elektrycznym, hydraulicznym, mechanicznym i pneumatycznym, sztucce, narzędzia ręczne, nożyki do golenia, aparaty i akcesoria fotograficzne, błony fotograficzne, urządzenia do rejestracji i odtwarzania obrazu i dźwięku, komputery, magnetofony, magnetowidy, kamery video, sprzęt RTV, taśmy video, dyski kompaktowe, gaśnice, kable, ognie sztuczne i petardy, torebki, artykuły biurowe, papier, karton, dzienniki, czasopisma, książki, fotografie, programy komputerowe, papeterie, materiały klejące dla papeterii i gospodarstw domowych, nieelektryczne narzędzia i przybory kuchenne, szczotki, sprzęt do czyszczenia, naczynia kuchenne, wyroby ze szkła i porcelany, przybory toaletowe, pojemniki dla gospodarstwa domowego, wyroby tekstylne finalne, dywaniki, ryby, drób, owoce i warzywa konserwowane, suszone i gotowane, galaretki, dżemy i kompoty, mleko i produkty mleczne, jadalne oleje, tłuszcze, konserwy inne niż mięsne, pikle, sosy, używki, przyprawy, produkty zbożowe, wyroby piekarnicze i cukiernicze, słodczyce, lody, cukier, miód, drożdże, proszki do pieczenia, świeże owoce, jarzyny, nasiona i naturalne kwiaty, pokarm dla zwierząt, wody mineralne, kawę, herbatę, kakao, inne napoje bezalkoholowe, syropy i preparaty do przygotowania napojów, piwo, soki owocowe, napoje alkoholowe, wina, likiery, koniaki, tytoń, wyroby tytoniowe, papierosy, cygara, artykuły dla palących, zapalniczki, gry, zabawki, ozdoby świąteczne, artykuły gimnastyczne, sportowe i wędkarskie, wyroby jubilerskie, biżuterię, zegary, instrumenty muzyczne, skóry, imitacje skóry oraz towary z tych materiałów, odzież z tworzyw naturalnych i sztucznych, bieliznę, obuwie, nakrycia głowy, wyroby pasmanteryjne, koce, **39** transport samochodowy towarów i osób, usługi turystyczne, pilotowanie podróży, organizacja wycieczek, zwiedzania, usługi biur podróży, rezerwacje biletowe na środki podróży, **41** organizacja obozów, kolonii, organizacja wypoczynku, rezerwacje biletowe na imprezy kulturalne i sportowe, **43** usługi hoteli, pensjonatów, moteli, campingów i agencji zakwaterowań, usługi gastronomiczne, obsługa przyjęć okazjonalnych, kawiarnie, restauracje, kafeterie i bary, przygotowywanie dań i napojów na wynos, catering, rezerwacje hotelowe, opieka nad dziećmi, rezerwacje kwater i wynajmowanie mieszkań na pobyt czasowy.

(111) **205245** (220) 2005 12 30 (210) 304318  
(151) 2007 09 21 (441) 2006 04 03  
(732) Krajowa Izba Rozliczeniowa Spółka Akcyjna, Warszawa, PL.  
(540)

  
**PayByNet**

Kolor znaku: granatowy

(531) 1.15.15, 26.1.2, 27.5.1, 29.1.4



(510), (511) **36** operacje bankowe, operacje finansowe, transfer elektroniczny kapitału, rozliczenia międzybankowe, rozliczenia transakcji finansowych, realizacja instrukcji płatniczych, **38** dystrybucja płatności odebranych systemem rozliczeniowym i prowadzenie transmisji danych, zautomatyzowane przekazywanie instrukcji płatniczych.

(111) **205246** (220) 2006 01 10 (210) 304681  
 (151) 2007 10 22 (441) 2006 04 18  
 (732) SEMAX S.A., Poznań, PL.  
 (540)

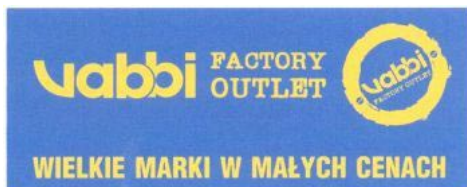

Kolor znaku: żółty, ciemnoniebieski

(531) 26.1.1, 27.5.1, 29.1.2, 29.1.4

(510), (511) **18** skóra i imitacja skóry, towary wykonane z tych materiałów nie ujęte w innych klasach, torby, torebki, worki marynarskie, duże torby podróżne, plecaki, pasy, pasy do bagażu, futerały, walizeczki na kosmetyki, aktówki, dyplomatkę, walizki, torby podróżne, portmonetki, portfele, teczki do dokumentów, kufry i sakiewki, parasole, parasolki od słońca, laski spacerowe, **25** odzież, obuwie, nakrycia głowy, **28** artykuły gimnastyczne i sportowe nie zawarte w innych klasach, **35** usługi franchisingowe w zakresie pomocy przy zakładaniu i prowadzeniu firm, **42** usługi w zakresie licencjonowania znaków towarowych, usługi w zakresie franszazy na korzystanie z własności intelektualnej.

(111) **205247** (220) 2006 01 16 (210) 304931  
 (151) 2007 09 06 (441) 2006 05 02  
 (732) SPIRIT PARTNER Dziedzic i Spółka Spółka Jawna, Kraków, PL.  
 (540) GOLBEER  
 (510), (511) **32** piwo.

(111) **205248** (220) 2006 01 30 (210) 305437  
 (151) 2008 03 19 (441) 2006 05 15  
 (732) Firma Handlowa A & S PARFUME FACTORY Marek Asenkowicz, Katowice, PL.  
 (540) HIPNOTIC

(510), (511) **03** wyroby perfumeryjne-perfumy, wody toaletowe i zapachowe, wody lawendowe, wody kolońskie, dezodoranty do użytku osobistego, kosmetyki, balsamy kosmetyczne, kremy do skóry, kremy kosmetyczne do twarzy i rąk, śmietanki, maseczki kosmetyczne, mleczko kosmetyczne, toniki, żele kosmetyczne, peelingi, szampony, lotony, farby, odżywki, pianki, lakiery i żele do włosów, mydła kosmetyczne, mydła dezodorujące, szminki, kredki kosmetyczne, pastele i cienie do powiek, tusz do rzęs, pudry kosmetyczne, lakiery do paznokci, zestawy kosmetyków dla dzieci i dorosłych oraz zestawy kosmetyków dla kobiet i mężczyzn, płyny do kąpieli, olejki do kąpieli, olejki do opalania, talk kosmetyczny.

(111) **205249** (220) 2006 02 04 (210) 305765  
 (151) 2008 02 26 (441) 2006 05 15  
 (732) Zakład Cukierniczy „LUDWIG JOANNA” Joanna Monika Ludwig, Sośnicowice, PL.  
 (540)

## Cukiernia Hania

Kolor znaku: biały, jasnofioletowy

(531) 27.5.1, 29.1.5, 29.1.6

(510), (511) **16** artykuły opakowaniowe z kartonu, papieru, tektury lub z tworzyw sztucznych, torby, rożki i tyty z papieru lub z tworzyw sztucznych, **30** chleb, ciastka, napoje na bazie czekolady, herbatniki, lody, marcepan słodczy, sorbety, pieczywo, wyroby cukiernicze i piekarnicze, **41** usługi w zakresie organizowania przyjęć okolicznościowych, usługi w zakresie planowania części rozrywkowej przyjęć okolicznościowych, **43** usługi gastronomiczne, kafeteria, kawiarnia, przygotowanie dań na zamówienie oraz ich dostawa.

(111) **205250** (220) 2006 02 14 (210) 306084  
 (151) 2008 05 20 (441) 2006 05 29  
 (732) SALON FRYZJERSKI DAMSKO-MĘSKI „Ewa”-Ewa Kaczyńska-Choszcz, Mińsk Mazowiecki, PL.  
 (540)



Kolor znaku: złoty, fioletowy, biały, czarny

(531) 27.5.1, 29.1.14

(510), (511) **35** doradztwo specjalistyczne w zakresie wizażu, **44** usługi fryzjerskie, kosmetyczne, solarium, manicure, pedicure.

(111) **205251** (220) 2006 02 14 (210) 306129  
 (151) 2008 03 04 (441) 2006 05 29  
 (732) Revlon Consumer Products Corporation, New York, US.  
 (540) ULTIMA II  
 (510), (511) **03** wyroby perfumeryjne, olejki eteryczne, kosmetyki, płyny do pielęgnacji włosów, preparaty do czyszczenia zębów.

(111) **205252** (220) 2006 03 08 (210) 307341  
 (151) 2008 01 31 (441) 2006 06 12  
 (732) OFO Polska Spółka z o.o., Cieszyn, PL.  
 (540) HOMETECH

(510), (511) **07** pralki klasyczne i automatyczne, zmywarki do naczyń, roboty kuchenne, odkurzacze, elektryczne zgniatacze pokarmów, ubijacze i miksery, noże elektryczne, elektryczne aparaty do rozcinań, sokowirówki elektryczne i zgniatacze do owoców cytrusowych, elektryczne młynki do kawy, tasaki elektryczne, maszyny do prania, krajalnice, melaksery, elektryczne otwieracze do puszek, elektryczne maszyny do szycia, prasownice, suszarki, wirówki, elektryczne urządzenia kuchenne, **09** odbiorniki radiowe, odbiorniki wideo, tunery, magnetofony, dyktafony, adaptory, odtwarzacze CD, wieże stereo włączając akcesoria takie jak głośniki, mikrofony, słuchawki, wzmacniacze, telewizory, w tym zestawy satelitarne, piloty, odtwarzacze magnetofonowe, radia samochodowe i głośniki samochodowe: nośniki nagrań, takie jak kasety audio i video, płyty kompaktowe, dyskiety, przenośna aparatura radiokomunikacyjna, żelazka włączając żelazka na parę, aparaty fotograficzne, komputery, drukarki komputerowe, monitory, skanery, ekrany projekcyjne, rzutniki, fotokopiarki, urządzenia do gier telewizyjnych, kamery, **11** lodówki, suszarki do bielizny, zamrażarki i aparaty do produkcji lodu, kuchnie, aparaty do frytek i różna elektryczne i mikrofalowe, gofrownice, grille, grille do kanapek, tostery, patelnie elektryczne, podgrzewacze elektryczne, płyty kuchenne, kuchnie gazowe, Kuchenki mikrofalowe, elektryczne aparaty do kawy, czajniki elektryczne, szybkowary elektryczne, urządzenia do wentylacji i klimatyzacji, urządzenia do filtrowania wody, aparaty do czyszczenia powietrza wewnątrz pomieszczeń, filtry, nawilzacze powietrza, aparaty do usuwania wilgoci z powietrza, okapy nad piecami, urządzenia służące do ogrzewania elektrycznego i gazowego włączając kotły grzewcze i kaloryfery, grzejniki, kaloryfery na podczerwień, konwektory, bojler na wodę elektryczne i gazowe, suszarki do włosów, kuchenny sprzęt elektryczny, **21** kuchenny sprzęt nielektryczny, odkurzacze nielektryczne, frytkownice gazowe, frytkownice, gofrownice do ciast.

(111) **205253** (220) 2006 03 09 (210) 307375  
 (151) 2008 05 08 (441) 2006 06 12  
 (732) „FARMACJA” Sylwia Chojnacka-Gordon, Grzegorz Gordon Spółka Jawna, Gdynia, PL.  
 (540)



Kolor znaku: czerwony, zielony

(531) 7.1.24, 24.13.1, 27.5.1, 29.1.12

(510), (511) **35** usługi sprzedaży wyrobów farmaceutycznych i materiałów medycznych, reklama, marketing, badanie rynku, promocja sprzedaży dla osób trzecich.

(111) **205254** (220) 2006 03 10 (210) 307436  
 (151) 2008 02 28 (441) 2006 06 12  
 (732) „TECHNOLOGIE EKOLOGICZNE” Zbigniew Tokarz,  
 Bełchatów, PL.  
 (540)



Kolor znaku: szary, czerwony, żółty i odcienie

(531) 1.15.5, 1.15.15, 26.11.1, 27.5.1, 29.1.13

(510), (511) **01** dodatki chemiczne do paliw silnikowych, preparaty do oszczędzania paliw silnikowych, **07** maszyny i obrabiarki do przetwarzania odpadów i odpadków, wszystkie zawarte w klasie 07, **09** urządzenia i przyrządy: optyczne, wagowe, pomiarowe, sygnalizacyjne, kontrolne, urządzenia elektryczne kontrolno-sterujące, wszystkie doprzetwarzania odpadów i odpadków, wszystkie zawarte w kl. 09, **40** przetwarzanie odpadów i odpadków, **41** usługi szkolenia i treningu w zakresie obsługi systemów i instalacji przetwarzania odpadów i odpadków, **42** analizy i badania chemiczne, doradztwo, prace badawczo-rozwojowe, ekspertyzy inżynierskie, projekty techniczne, wszystkie w dziedzinie przetwarzania odpadów i odpadków oraz ochrony środowiska.

(111) **205255** (220) 2006 03 22 (210) 308078  
 (151) 2008 05 20 (441) 2006 06 26  
 (732) PrintPartner JAKON Spółka Akcyjna Spółka Komandytowa,  
 Piaseczno, PL.  
 (540)



Kolor znaku: zielony, biały, szary, czarny

(531) 26.11.1, 27.5.1, 29.1.14

(510), (511) **16** artykuły papierniczne, afisze, plakaty, albumy, bilety, blankiety, broszury, arkusze z celulozy do pakowania, obwoluty, okładki papierowe na dokumenty, urządzenia do laminowania dokumentów, zestawy drukarskie, czcionki drukarskie, materiały drukowane, folia z tworzywa sztucznego do pakowania, druki, odbitki graficzne, reprodukcje graficzne, aparatura, urządzenia i materiały do introligatorstwa, maszyny drukujące adresy, materiały poligraficzne, wyroby introligatorskie, kalendarze, kalkomanie, wyroby z kartonu, karty, katalogi, kaszty, ramy zecerskie, szablony do kopiowania rysunków, litografia, matryce, naklejki adresowe, nalepki, naklejki, papier do pakowania, wierszowniki, winkielaki, wizytówki, okolicznościowe kartki z życzeniami, **35** usługi agencji reklamowej, badanie rynku, badania opinii publicznej, badania w dziedzinie działalności gospodarczej, doradztwo specjalistyczne w sprawie działalności gospodarczej, doradztwo w zakresie projektowania, dystrybucja materiałów reklamowych: próbek, druków, prospektów, broszur, fotokopowanie, komputerowe bazy danych, uaktualnianie materiałów reklamowych, usługi maszynopisania, rozpowszechnianie ogłoszeń reklamowych, obróbka tekstów, pokazy towarów, powielanie dokumentów, publikowanie tekstów reklamowych, pomoc w prowadzeniu działalności gospodarczej, organizowanie wystaw w celach handlowych i reklamowych, reklama za pośrednictwem sieci komputerowej, wypożyczanie fotokopiarek, wypożyczanie materiałów reklamowych, wypożyczanie urządzeń poligraficznych, kopiowanie zdjęć, **40** apreturowanie papieru, druk sitowy, drukarnie, drukowanie litograficzne, offsetowe, drukowanie rysunków, plakatów, wizytówek, drukowanie wzorców, fotochemigrafia, introligatorstwo, kalendarzowanie materiałów, kompletowanie materiałów na zamówienie, laminowanie, informacja o obróbce materiałów, obróbka papieru,

obróbka cyfrowa materiałów fotograficznych, skład fotograficzny, wykonywanie odbitek fotograficznych, usługi doradcze w zakresie poligrafii, **42** usługi grafików, konwersja danych lub dokumentów na formę elektroniczną, projektowanie opakowań, wzornictwo przemysłowe, testowanie materiałów, projektowanie ulotek reklamowych, projektowanie w zakresie poligrafii, tworzenie stron internetowych, portale i systemów internetowych, projektowanie katalogów, albumów, kalendarzy.

(111) **205256** (220) 2006 04 19 (210) 309736  
 (151) 2007 10 02 (441) 2006 07 24  
 (732) Witryna Handlowa SZYLD. Ryszard Gancarz, Kraków, PL.  
 (540)



Kolor znaku: beżowy, czarny

(531) 4.3.3, 29.1.2, 29.1.8

(510), (511) **35** reklamy, **43** restauracje.

(111) **205257** (220) 2006 04 26 (210) 310067  
 (151) 2008 02 27 (441) 2006 08 07  
 (732) 3GON Europe Sp. z o.o. & Wspólnicy Spółka komandytowa,  
 Warszawa, PL.  
 (540)



Kolor znaku: czerwony, granatowy

(531) 27.5.1, 29.1.12

(510), (511) **16** publikacje dotyczące informacji związanej z prowadzeniem działalności gospodarczej, materiały instruktażowe i do nauczania, **35** doradztwo w zakresie organizowania i kierowania działalnością gospodarczą, doradztwo w zakresie zarządzania działalnością gospodarczą, doradztwo w zakresie zarządzania kadrowego, w zakresie zarządzania firmami, doradztwo handlowe specjalistyczne, usługi doradztwa w zakresie zarządzania rynkiem, ekspertyzy dotyczące strategii marketingowej oraz planów biznesowych, analiza opłacalności przedsięwzięć inwestycyjnych, ekspertyzy opłacalności dla firm, badania rynku, usługi w zakresie rachunkowości, księgowości, audytu, informacja o działalności gospodarczej, agencje informacji handlowej, **36** doradztwo w sprawach ubezpieczeniowych, pośrednictwo ubezpieczeniowe, usługi ubezpieczeniowe, doradztwo w sprawach finansowych, usługi związane z inwestycjami kapitałowymi, pośrednictwo giełdowe, zarządzanie majątkiem nieruchomościom, opracowywanie wniosków kredytowych, usługi ściągania należności (windykacyjne), usługi dotyczące zarządzania finansami, informacje finansowe, operacje finansowe, usługi finansowe, usługi bankowe, usługi bankowe z dostępem bezpośrednim przez Internet, operacje bankowe, finansowe, walutowe.

(111) **205258** (220) 2006 04 26 (210) 310068  
 (151) 2008 02 27 (441) 2006 08 07  
 (732) 3GON Europe Sp. z o.o. & Wspólnicy Spółka komandytowa,  
 Warszawa, PL.  
 (540) IBANQ

(510), (511) **16** publikacje dotyczące informacji związanej z prowadzeniem działalności gospodarczej, materiały instruktażowe i do nauczania, **35** doradztwo w zakresie organizowania i kierowania działalnością gospodarczą, doradztwo w zakresie zarządzania działalnością gospodarczą, doradztwo w zakresie zarządzania kadrowego, w zakresie zarządzania firmami, doradztwo handlowe specjalistyczne, usługi doradztwa w zakresie zarządzania rynkiem, ekspertyzy dotyczące strategii marketingowej oraz planów biznesowych, analiza opłacalności przedsięwzięć inwestycyjnych, ekspertyzy opłacalności dla firm, badania rynku, usługi w zakresie rachunkowości, księgowo-

ści, audytu, informacja o działalności gospodarczej, agencje informacji handlowej, **36** doradztwo w sprawach ubezpieczeniowych, pośrednictwo ubezpieczeniowe, usługi ubezpieczeniowe, doradztwo w sprawach finansowych, usługi związane z inwestycjami kapitałowymi, pośrednictwo giełdowe, zarządzanie majątkiem nieruchomości, opracowywanie wniosków kredytowych, usługi ściągania należności (windykacyjne), usługi dotyczące zarządzania finansami, informacje finansowe, operacje finansowe, usługi finansowe, usługi bankowe, usługi bankowe z dostępem bezpośrednim przez Internet, operacje bankowe, finansowe, walutowe.

(111) **205259** (220) 2006 05 29 (210) 310091  
 (151) 2008 02 26 (441) 2006 08 07  
 (732) „TANDETA” Spółka z o.o., Kraków, PL.  
 (540)



Kolor znaku: czerwony, niebieski

(531) 26.3.1, 29.1.1, 29.1.4

(510), (511) **16** wydawnictwa: katalogi, periodyki, magazyny, gazety papierowe, materiały reklamowe, **35** usługi reklamowe, pośrednictwo w działalności gospodarczej, pomoc w prowadzeniu działalności gospodarczej i zarządzaniu, prowadzenie interesów osób trzecich, marketingu, doradztwo, pośredniczenie w zawieraniu transakcji handlowych, zarządzanie sklepami, hurtowniami, centrami handlowymi, wypożyczanie urządzeń i wyposażenia biurowego oraz sklepowego i komputerów, prowadzenie hurtowni, supermarketów, megamarketów, zgrupowanie towarów pozwalające nabywcy na ich swobodne oglądanie i kupowanie w sklepie, lub hurtowni z artykułami spożywczymi i przemysłowymi, paliwami, pojazdami mechanicznymi, organizowanie targów i wystaw, usługi związane z prowadzeniem komputerowych baz danych, kompilacje informacji w komputerowych bazach danych, skomputeryzowane zarządzanie plikami, zarządzanie zbiorami informatycznymi, **36** nieruchomości: pośrednictwo, obrót, zarządzanie, administrowanie, usługi developerskie w zakresie finansowania, kredytowania, wyceny inwestycji oraz doradztwa inwestycyjnego, leasing finansowy, wynajmowanie pomieszczeń do prowadzenia działalności gospodarczej, **37** usługi budowlane w zakresie wznoszenia obiektów wszelkiego typu oraz ich całkowitego wykańczania, serwis pojazdów mechanicznych i motocykli, wypożyczanie artykułów AGD, RTV, związanych z wyposażeniem wnętrz, wynajem maszyn i urządzeń: budowlanych oraz czyszczących, sprzątanie i czyszczenie obiektów, **39** usługi turystyczne, przewozowe, towarowy transport drogowy, przeładunek, magazynowanie i przechowywanie towarów, **40** usługi związane z odprowadzaniem ścieków oraz wywozem i unieszkodliwianiem odpadów, usługi związane z ochroną środowiska w zakresie oczyszczania powietrza wody i ziemi, usługi poligraficzne, **41** usługi w zakresie organizacji rozrywki, prowadzenie szkół języków obcych, kształcenie ustawiczne dorosłych, wszelkie formy kształcenia, usługi wydawnicze, **42** usługi informatyczne w tym tworzenie programów komputerowych, stron internetowych, grafika komputerowa, aranżacja wnętrz, stylizowanie wystaw, reprodukcja zapisanych nośników informacji, **43** prowadzenie restauracji, barów, placówek gastronomicznych, hoteli, catering.

(111) **205260** (220) 2006 04 26 (210) 310092  
 (151) 2007 11 06 (441) 2006 08 07  
 (732) „7 green 8's” Anna Turczyn, Częstochowa, PL.  
 (540)



Kolor znaku: czerwony, czarny

(531) 2.1.11, 8.7.4, 27.5.1, 29.1.12

(510), (511) **43** usługi barowe, bary szybkiej obsługi, kafeterie, restauracje, snack-bary, pizzerie, przygotowywanie żywności i napojów na zamówienie oraz ich dostawa.

(111) **205261** (220) 2006 07 01 (210) 312658  
 (151) 2008 01 04 (441) 2006 10 02  
 (732) „INTERKOL” Spółka z ograniczoną odpowiedzialnością,  
 Bielsko-Biała, PL.  
 (540)



Kolor znaku: niebieski, biały

(531) 26.11.3, 27.5.1, 29.1.12

(510), (511) **37** pranie i prasowanie wyrobów włókienniczych, czyszczenie odzieży, obuwia i dywanów, konserwacja i reperacja obuwia, pranie i czyszczenie na sucho.

(111) **205262** (220) 2006 04 28 (210) 310214  
 (151) 2008 02 08 (441) 2006 08 07  
 (732) LUPO MEDIA Spółka Jawna, Maja i Sławomir Wilk, Łódź, PL.  
 (540) PRZEDŚLUBNIK

(510), (511) **16** afisze, plakaty, albumy, atlasy, broszury, blankiety, druki, czasopisma, gazety, mapy, plany, fotografie, kalendarze, prospekty, przewodniki, informatory, katalogi, portrety, obrazy, reprodukcje graficzne, rysunki, publikacje, karty muzyczne z życzeniami, karty z życzeniami okolicznościowe, karty pocztowe, koperty, papeteria, papier listowy, papier świecący, książki, naklejki, naklejki adresowe, nalepki, notesy podręczne, okładki, obwoluty, torby do pakowania z papieru lub tworzyw sztucznych, szyldy z papieru lub kartonu, śpiewniki, zeszyty, **38** prowadzenie usług w zakresie: przesyłania informacji tekstowej i obrazowej przy pomocy komputerów, łączności przez terminale komputerowe, agencji aktualności informacyjnych, agencji prasowych, poczty elektronicznej, **41** prowadzenie usług w zakresie: usług związanych z organizowaniem i obsługą dyskoteki, edukacji, informacji o edukacji, informacji o rekreacji, informacji o rozrywce, informacji o wypoczynku, produkcji filmów, fotoreportaży, usług instruktorów gimnastyki, poprawiania kondycji przez usługi klubów zdrowia, organizowania edukacyjnych lub rozrywkowych konkursów, publikowania książek, mikro-wydawnictw, publikacji elektronicznych on-line książek i periodyków, publikowania tekstów innych niż teksty reklamowe, kształcenia praktycznego poprzez pokazy, montażu taśm wideo, wypożyczania nagrań dźwiękowych, nagrywania filmów na taśmach wideo, nauczania, organizowania balów, organizowania i prowadzenia zjazdów, organizowania konkursów piękności, organizowania przyjęć, organizowania wystaw z dziedziny kultury lub edukacji, planowania przebiegu przyjęć dla części rozrywkowej, usług reporterskich, zdjęć, usług studia nagrań, usług związanych z organizacją wypoczynku.

(111) **205263** (220) 2006 04 28 (210) 310219  
 (151) 2008 02 08 (441) 2006 08 07  
 (732) LUPO MEDIA Spółka Jawna, Maja i Sławomir Wilk, Łódź, PL.  
 (540)



Kolor znaku: biały, czerwony

(531) 27.5.1, 29.1.1

(510), (511) **16** afisze, plakaty, albumy, atlasy, broszury, blankiety, druki, czasopisma, gazety, mapy, plany, fotografie, kalendarze, prospekty, przewodniki, informatory, katalogi, portrety, obrazy, reprodukcje graficzne, rysunki, publikacje, karty muzyczne z życzeniami, karty z życzeniami okolicznościowe, karty pocztowe, koperty, papeteria, papier listowy, papier świecący, książki, naklejki, naklejki adresowe, nalepki, notesy podręczne, okładki, obwoluty, torby do pakowania z papieru lub tworzyw sztucznych, szyldy z papieru lub kartonu, śpiewniki, zeszyty, **35** prowadzenie usług w zakresie: agen-

cji informacji handlowej, agencji importowo-eksportowej, badania opinii publicznej, badania rynku, dekoracji wystaw sklepowych, doradztwa w zakresie organizowania i prowadzenia działalności gospodarczej, pomocy w prowadzeniu działalności gospodarczej, dystrybucji materiałów reklamowych-próbek, druków, prospektów i broszur, fotokopiowania, analizy kosztów, manekinów do celów reklamowych i promowania sprzedaży, uaktualniania materiałów reklamowych, obróbki tekstów, organizowania wystaw w celach handlowych lub reklamowych, pokazów towarów, powielania dokumentów, promocji sprzedaży dla osób trzecich, pozyskiwania danych do komputerowych baz danych, komputerowego zarządzania plikami, reklamy prasowej, reklamy radiowej, reklamy telewizyjnej, reklamy za pośrednictwem sieci komputerowej, wynajmowania powierzchni na cele reklamowe, publikowania tekstów reklamowych, rozpowszechniania ogłoszeń reklamowych, rozpowszechniania materiałów reklamowych-próbek, druków, prospektów i broszur, organizowania targów w celach handlowych lub reklamowych, wynajmowania czasu reklamowego we wszelkich środkach przekazu, wynajmowania miejsc na umieszczanie ogłoszeń lub reklam, wyselekcjonowania, z myślą o osobach trzecich, różnych produktów związanych ze ślubem, weselem i uroczystości z tym związanych /bez uwzględnienia transportu/ tak, by umożliwić konsumentom obejrzenie i dokonanie zakupu w dobrych warunkach, **38** prowadzenie usług w zakresie: przesyłania informacji tekstowej i obrazowej przy pomocy komputerów, łączności przez terminale komputerowe, agencji aktualności informacyjnych, agencji prasowych, poczty elektronicznej, **41** prowadzenie usług w zakresie: usług związanych z organizowaniem i obsługą dyskoteki, edukacji, informacji o edukacji, informacji o rekreacji, informacji o rozrywce, informacji o wypoczynku, produkcji filmów, fotoreportaży, usług instruktorów gimnastyki, poprawiania kondycji przez usługi klubów zdrowia, organizowania edukacyjnych lub rozrywkowych konkursów, publikowania książek, mikro-wydawnictw, publikacji elektronicznych on-line książek i periodyków, publikowania tekstów innych niż teksty reklamowe, kształcenia praktycznego poprzez pokazy, montażu taśm wideo, wypożyczania nagrań dźwiękowych, nagrywania filmów na taśmach wideo, nauczania, organizowania balów, organizowania i prowadzenia zjazdów, organizowania konkursów piękności, organizowania przyjęć, organizowania wystaw z dziedziny kultury lub edukacji, planowanie przebiegu przyjęć dla części rozrywkowej, usług reporterskich, zdjęć, usług studia nagrań, usług związanych z organizacją wypoczynku.

(111) **205264** (220) 2006 04 28 (210) 310227  
 (151) 2008 02 08 (441) 2006 08 07  
 (732) LUPO MEDIA Spółka Jawna, Maja i Sławomir Wilk, Łódź, PL.  
 (540) POŚLUBNIK

(510), (511) **16** afisze, plakaty, albumy, atlasy, broszury, blankiety, druki, czasopisma, gazety, mapy, plany, fotografie, kalendarze, prospekty, przewodniki, informatory, katalogi, portrety, obrazy, reprodukcje graficzne, rysunki, publikacje, karty muzyczne z życzeniami, karty z życzeniami okolicznościowe, karty pocztowe, koperty, papeteria, papier listowy, papier świecący, książki, naklejki, naklejki adresowe, nalepki, notesy podręczne, okładki, obwoluty, torby do pakowania z papieru lub tworzyw sztucznych, sztyldy z papieru lub kartonu, śpiewniki, zeszyty, **38** prowadzenie usług w zakresie: przesyłania informacji tekstowej i obrazowej przy pomocy komputerów, łączności przez terminale komputerowe, agencji aktualności informacyjnych, agencji prasowych, poczty elektronicznej, **41** prowadzenie usług w zakresie: usług związanych z organizowaniem i obsługą dyskoteki, edukacji, informacji o edukacji, informacji o rekreacji, informacji o rozrywce, informacji o wypoczynku, produkcji filmów, fotoreportaży, usług instruktorów gimnastyki, poprawiania kondycji przez usługi klubów zdrowia, organizowania edukacyjnych lub rozrywkowych konkursów, publikowania książek, mikro-wydawnictw, publikacji elektronicznych on-line książek i periodyków, publikowania tekstów innych niż teksty reklamowe, kształcenia praktycznego poprzez pokazy, montażu taśm wideo, wypożyczania nagrań dźwiękowych, nagrywania filmów na taśmach wideo, nauczania, organizowania balów, organizowania i prowadzenia zjazdów, organizowania konkursów piękności, organizowania przyjęć, organizowania wystaw z dziedziny kultury lub edukacji, planowania przebiegu przyjęć dla części rozrywkowej, usług reporterskich, zdjęć, usług studia nagrań, usług związanych z organizacją wypoczynku.

(111) **205265** (220) 2006 05 04 (210) 310278  
 (151) 2008 02 26 (441) 2006 08 07  
 (732) DLD Spółka z o.o., Trzebinia, PL.

(540) VINYTOL  
 (510), (511) **19** przewody niemetalowe do instalacji wentylacyjnej i klimatyzacyjnej, **22** plandeki i okrycia ochronne, **24** tkaniny powlekanie, w tym tkaniny dla górnictwa, **37** naprawy i konserwacja niemetalowych przewodów wentylacyjnych.

(111) **205266** (220) 2006 05 04 (210) 310286  
 (151) 2008 03 17 (441) 2006 08 07  
 (732) „PRAXIS” Spółka z o.o., Kamienna Góra, PL.

(540) STREFA  
 (510), (511) **34** wyroby tytoniowe.

(111) **205267** (220) 2006 05 12 (210) 310647  
 (151) 2008 04 24 (441) 2006 08 21  
 (732) Fabryka Cukiernicza KOPERNIK S.A., Toruń, PL.  
 (540)



Kolor znaku: niebieski i jego odcienie, żółty, zielony, pomarańczowy, srebrny, biały  
 (531) 6.7.4, 19.3.3, 27.5.1, 29.1.15

(510), (511) **30** pierniki, pierniki nadziewane, pierniki w glazurze, pierniki nadziewane w glazurze, pierniki w czekoladzie, pierniki nadziewane w czekoladzie, pierniki w masie czekoladopodobnej, pierniki nadziewane w masie czekoladopodobnej, ciastka, ciastka w czekoladzie, ciastka w glazurze, herbatniki, herbatniki w czekoladzie, herbatniki w glazurze, wafle, wafle w czekoladzie, wafle przekładane, wafle przekładane w czekoladzie, wafle nadziewane, wafle nadziewane w czekoladzie.

(111) **205268** (220) 2006 05 12 (210) 310648  
 (151) 2008 04 24 (441) 2006 08 21  
 (732) Fabryka Cukiernicza KOPERNIK S.A., Toruń, PL.  
 (540)



Kolor znaku: zielony i jego odcienie, żółty, pomarańczowy, niebieski, srebrny, biały  
 (531) 6.7.4, 19.3.3, 27.5.1, 29.1.15

(510), (511) **30** pierniki, pierniki nadziewane, pierniki w glazurze, pierniki nadziewane w glazurze, pierniki w czekoladzie, pierniki nadziewane w czekoladzie, pierniki w masie czekoladopodobnej, pierniki nadziewane w masie czekoladopodobnej, ciastka, ciastka w czekoladzie, ciastka w glazurze, herbatniki, herbatniki w czekoladzie, herbatniki w glazurze, wafle, wafle w czekoladzie, wafle przekładane, wafle przekładane w czekoladzie, wafle nadziewane, wafle nadziewane w czekoladzie.

(111) **205269** (220) 2006 05 25 (210) 311150  
 (151) 2008 05 08 (441) 2006 09 04  
 (732) ATREM Spółka z o.o., Przeźmierowo k/Poznań, PL.  
 (540)



(531) 1.1.1, 27.5.1  
 (510), (511) **09** systemy i programy komputerowe, programy w zakresie ewidencji stacji redukcyjno-pomiarowych, ewidencji obiegu dokumentów, ewidencji gazomierzy, bazy telefonicznej, kosztów realizacji projektów-przedsięwzięć, programy systemu telemetrii, wizualizacji i raportowania, urządzenia i przyrządy pomiarowo-sygnałowe, mikroprocesorowe stacje ochrony katodowej, urządzenia z pamięcią lub mikroprocesorem, **42** usługi w zakresie analiz systemów komputerowych, administrowanie stronami komputerowymi w zakresie sieci komputerowych, projektowanie systemów komputerowych, konwersja danych oraz dokumentów na formę elektroniczną, projektowanie w zakresie oprogramowania.

(111) **205270** (220) 2006 07 03 (210) 312674  
 (151) 2008 03 13 (441) 2006 10 16  
 (732) ELE-COMP BUD Spółka z ograniczoną odpowiedzialnością, Rzeszów, PL.  
 (540) elres

(510), (511) **11** lampy elektryczne, urządzenia i instalacje do oświetlenia, oświetlenia sufitowe, żarówki elektryczne oświetleniowe, **37** wykonawstwo i naprawy linii elektroenergetycznych, elektroinstalacyjnych, wykonawstwo i naprawy instalacji elektrycznych, wodnych i ciepłych, wykonawstwo i naprawy ogólnobudowlane, wykonawstwo i naprawy rurociągów; wykonawstwo konstrukcji stalowych, nadzór budowlany, konserwacja i naprawy silników elektrycznych, prądnic i transformatorów, elektrycznej aparatury rozdzielczej i sterowniczej oraz innego sprzętu elektrycznego, eliminacja zakłóceń w instalacji elektrycznej.

(111) **205271** (220) 2006 07 07 (210) 312885  
 (151) 2008 03 25 (441) 2006 10 16  
 (732) GEKO-KART Sp. z o.o., Tarnowskie Góry, PL.  
 (540)



Kolor znaku: niebieski, biały

(531) 3.11.10, 29.1.12  
 (510), (511) **07** urządzenia do pakowania, **11** osłony tylne lodówek z tworzyw sztucznych, **16** tektura i wyroby z tych materiałów, narożniki ochronne z papieru, tektury i tworzyw sztucznych, kartony i pudła międzyoperacyjne z papieru, tektury i tworzyw sztucznych, opakowania dla farmacji z papieru, tektury i tworzyw sztucznych, systemy opakowań z papieru, tektury i tworzyw sztucznych dla motoryzacji i przemysłu artykułów gospodarstwa domowego, opakowania z papieru, tektury i tworzyw sztucznych dla wyrobów hutniczych, materiały z tworzyw sztucznych do pakowania przekładki z tworzyw sztucznych do pakowania: napojów, wyrobów szklanych, elementów odlewniczych i blach, płyta kaszerowana, folie z tworzyw sztucznych, folie spożywcze i termokurczliwe, osłonki z tworzyw sztucznych na drzewa stosowane w ogrodnictwie i leśnictwie, **19** płyty z tworzyw sztucznych dla reklamy i poligrafii, płyty z tworzyw sztucznych o strukturze komórkowej, płyty paroprzepuszczalne.

(111) **205272** (220) 2006 07 07 (210) 312886  
 (151) 2008 03 25 (441) 2006 10 16  
 (732) GEKO-KART Sp. z o.o., Tarnowskie Góry, PL.  
 (540)

EPLAK

Kolor znaku: niebieski

(531) 27.5.1, 29.1.4  
 (510), (511) **07** urządzenia do pakowania, **11** osłony tylne lodówek z tworzyw sztucznych, **16** tektura i wyroby z tych materiałów, narożniki ochronne z papieru, tektury i tworzyw sztucznych, kartony i pudła międzyoperacyjne z papieru, tektury i tworzyw sztucznych, opakowania dla farmacji z papieru, tektury i tworzyw sztucznych, systemy opakowań z papieru, tektury i tworzyw sztucznych dla motoryzacji i przemysłu artykułów gospodarstwa domowego, opakowania z papieru, tektury i tworzyw sztucznych dla wyrobów hutniczych, materiały z tworzyw sztucznych do pakowania przekładki z tworzyw sztucznych do pakowania: napojów, wyrobów szklanych, elementów odlewniczych i blach, płyta kaszerowana, folie z tworzyw sztucznych, folie spożywcze i termokurczliwe, osłonki z tworzyw sztucznych na drzewa stosowane w ogrodnictwie i leśnictwie, **19** płyty z tworzyw sztucznych dla reklamy i poligrafii, płyty z tworzyw sztucznych o strukturze komórkowej, płyty paroprzepuszczalne.

(111) **205273** (220) 2006 07 17 (210) 313258  
 (151) 2008 05 08 (441) 2006 10 30  
 (732) Przedsiębiorstwo Produkcji Lodów „KORAL” Józef Koral Spółka Jawna, Limanowa, PL.  
 (540) HELENA

(510), (511) **30** lody, w tym sorbetowe, rolady lodowe, torty lodowe, batony i lizaki lodowe, jogurty mrożone, lody w proszku, desery z udziałem lodów, galaretki owocowe, napoje mrożone na bazie czekolady, herbaty, kakao lub kawy.

(111) **205274** (220) 2006 07 25 (210) 313597  
 (151) 2008 02 28 (441) 2006 10 30  
 (732) GlaxoSmithKline Pharmaceuticals Spółka Akcyjna, Poznań, PL.  
 (540)



Kolor znaku: czerwony, czarny, biały, niebieski i odcienie, cielisty

(531) 2.9.19, 26.5.1, 27.5.1, 29.1.15  
 (510), (511) **05** preparaty farmaceutyczne.

(111) **205275** (220) 2006 07 31 (210) 313746  
 (151) 2008 05 06 (441) 2006 11 13  
 (732) AFLOFARM Fabryka Leków Spółka z o.o., Ksawerów, PL.  
 (540)



Kolor znaku: niebieski, biały

(531) 26.4.2, 27.5.1, 27.5.2, 29.1.12  
 (510), (511) **03** olejki eteryczne, ekstrakty roślinne i maści do celów kosmetycznych, środki do czyszczenia zębów, **05** preparaty i środki farmaceutyczne, weterynaryjne, sanitarne, dietetyczne środki spożywcze użytku medycznego, żywność dla niemowląt, środki i prepa-

raty stomatologiczne, artykuły higieniczne i opatrunkowe, barwniki i tłuszcze stosowane w farmacji, zioła lecznicze, ekstrakty roślinne, środki odkażające, fungicydy, herbicydy, **44** usługi medyczne i kosmetyczne, higiena i troska o urodę istot ludzkich, badania medyczne i analityczne.

(111) **205276** (220) 2006 07 31 (210) 313757  
(151) 2008 05 06 (441) 2006 11 13  
(732) ALBO Spółka z ograniczoną odpowiedzialnością, Radom, PL.  
(540)



Kolor znaku: jasnopomarańczowy, żółty, czarny  
(531) 27.5.1, 29.1.13

(510), (511) **29** drób nieżywy, flaki, kielbasa krwista, kielbasy, kiszka krwawa, mięso wieprzowe, mięso wołowe. smalec, pasty zawierające tłuszcz do kanapek, wędliny, wieprzowina, zwierzyzna, dziczyzna nieżywa, **35** agencje reklamowe, organizowanie wystaw w celach handlowych lub reklamowych, powielanie dokumentów, usługi sekretarskie, organizowanie targów w celach handlowych lub reklamowych, **43** przygotowywanie dań-żywność i napoje-na zamówienie oraz ich dostawa, restauracje, restauracje-posiłki, restauracje samoobsługowe, snack-bary, stołówki.

(111) **205277** (220) 2006 08 02 (210) 313891  
(151) 2008 04 29 (441) 2006 11 13  
(732) MEDIA SUKCES s.c. Dorota i Włodzimierz Wróblewscy, Warszawa, PL.  
(540) NEW LOOK DESIGN

(510), (511) **35** usługi reklamowe, organizowanie pokazów towarów, **41** organizowanie konkursów dla projektantów mody oraz fotografików, usługi produkcji programów telewizyjnych i produkcji filmów, organizowanie imprez rozrywkowych i edukacyjnych, organizowanie pokazów mody.

(111) **205278** (220) 2006 08 07 (210) 314109  
(151) 2008 03 25 (441) 2006 11 13  
(732) Dr. Oetker Polska Sp. z o.o., Gdańsk, PL.  
(540)



Kolor znaku: biały, beżowy, żółty, pomarańczowy, brązowy, czerwony, czarny

(531) 5.7.1, 8.1.15, 11.3.5, 27.5.1, 29.1.15  
(510), (511) **29** sery, w tym serki do sporządzania deserów.

(111) **205279** (220) 2006 08 07 (210) 314115  
(151) 2008 02 18 (441) 2006 11 13  
(732) EKO-BEN Spółka z o.o., Zielonki, PL.  
(540)



Kolor znaku: biały, jasnozielony, ciemnozielony  
(531) 5.3.11, 5.3.13, 24.1.3, 27.5.1, 29.1.3, 29.1.6

(510), (511) **20** trumny, trumny kremacyjne, osprzęt niemetalowy dla trumien, wyposażenie do trumien zawarte w tej klasie, **35** zgromadzenie trumien, osprzętu i wyposażenia trumien w hurtowni, w sklepach i w punktach usługowych, celem reklamy, promocji i sprzedaży, **45** usługi kremacji, usługi pogrzebowe.

(111) **205280** (220) 2006 08 31 (210) 315002  
(151) 2008 03 25 (441) 2006 12 11  
(732) BANK POLSKA KASA OPIEKI S.A., Warszawa, PL.  
(540) Bank Pekao S.A.-Doradzamy w Twoim interesie.  
(510), (511) **36** usługi w zakresie bankowości i finansów.

(111) **205281** (220) 2007 09 06 (210) 329833  
(151) 2008 07 09 (441) 2007 12 10  
(732) Przedsiębiorstwo Farmaceutyczne „JELFA” S.A., Jelenia Góra, PL.  
(540) NORMAGLIC  
(510), (511) **05** preparat farmaceutyczny przeciw cukrzycowy.

(111) **205282** (220) 2006 08 31 (210) 315003  
(151) 2008 03 25 (441) 2006 12 11  
(732) BANK POLSKA KASA OPIEKI S.A., Warszawa, PL.  
(540) Bank Pekao S.A.-Małym firmom doradzamy tak jak korporacjom.  
(510), (511) **36** usługi w zakresie bankowości i finansów.

(111) **205283** (220) 2006 09 05 (210) 315164  
(151) 2008 02 15 (441) 2006 12 11  
(732) BUSINESS CONSULTING CENTER Sp. z o.o., Poznań, PL.  
(540)



Kolor znaku: czarny, czerwony, biały

(531) 26.3.1, 27.5.1, 29.1.13  
(510), (511) **09** komputery i części do komputerów, drukarki, monitory, modemy, programy komputerowe, dyski optyczne, dyskietki komputerowe, **35** doradztwo w zakresie organizowania, kierowania i zarządzania działalnością gospodarczą, wykonywanie ekspertyz opłacalności, rachunkowość, wyceny działalności gospodarczej, **37** montaż, obsługa i konserwacja komputerów i systemów komputerowych, **42** opracowywanie programów komputerowych, projekty techniczne.

(111) **205284** (220) 2006 09 11 (210) 315330  
(151) 2008 02 15 (441) 2006 12 27  
(732) PPH „WIREK” Ireneusz Michalski, Wrocław, PL.  
(540)



Kolor znaku: biały, czarny, szary

(531) 27.5.1, 29.1.13  
(510), (511) **28** sprzęt wędkarski, wędki do łowienia, haczyki wędkarskie, podbieraki wędkarskie, wabiki do wędkarstwa, kołowrotki wędkarskie.

(111) **205285** (220) 2006 09 11 (210) 315332  
(151) 2008 04 21 (441) 2006 12 27  
(732) Toruńskie Zakłady Materiałów Opatrunkowych Spółka Akcyjna, Toruń, PL.  
(540) więcej niż myślisz  
(510), (511) **41** usługi w zakresie prowadzenia klubów zdrowia (poprawianie kondycji), usługi instruktorów gimnastyki, rekreacja i fitness, publikowanie książek i broszur z zakresu medycyny i ochrony

zdrowia, **44** usługi w ramach gabinetu odnowy biologicznej, w tym: fizjoterapia, fizykoterapia, masaż, chiropraktyka (nastawianie kręgosłupa), naświetlenia lampami, aromaterapia, ozonoterapia, solarium, sauna, zabiegi korygujące sylwetkę.

(111) **205286** (220) 2006 09 15 (210) 315509  
(151) 2008 02 21 (441) 2006 12 27  
(732) AFLOFARM Fabryka Leków Sp. z o.o., Ksawerów, PL.  
(540)



Kolor znaku: granatowy, niebieski i jego odcienie, pomarańczowy i jego odcienie

(531) 26.15.1, 27.5.1, 29.1.13  
(510), (511) **03** mydła, środki perfumeryjne, olejki eteryczne, kosmetyki, płyny do pielęgnacji włosów, środki do czyszczenia zębów, maści kosmetyczne, **05** produkty farmaceutyczne, środki sanitarne do celów medycznych, substancje dietetyczne do celów leczniczych, żywność dla niemowląt, zioła lecznicze, ekstrakty roślinne o przeznaczeniu leczniczym, środki odkażające, fungicydy, herbicydy, **44** usługi medyczne, higiena i troska o urodę istot ludzkich.

(111) **205287** (220) 2006 09 17 (210) 315594  
(151) 2008 02 20 (441) 2006 12 27  
(732) „ULTIMA” Grabowski, Smętek Spółka Jawna, Kraków, PL.  
(540)



Kolor znaku: biały, brązowy, czarny

(531) 2.1.1, 8.1.7, 27.5.1, 29.1.13  
(510), (511) **29** pieczywo, wyroby ciastkarskie, makarony, kluski, wyroby mączne, **30** konserwy mięsne i warzywne, przetwory z mięsa, podrobów mięsnych i krwi, **35** zgromadzenie towarów i usług z nimi związanych pozwalające nabywcy na ich swobodne oglądanie i kupowanie w sklepie lub hurtowni z artykułami spożywczymi, alkoholowymi i tytoniowymi, doradztwo w zakresie prowadzenia działalności gospodarczej, tworzenie sieci sklepów dystrybuujących żywność, **43** prowadzenie restauracji, barów, stołówek i placówek gastronomicznych, przygotowanie i dostarczanie żywności dla odbiorców zewnętrznych, prowadzenie hoteli, pól kempingowych.

(111) **205288** (220) 2006 09 18 (210) 315633  
(151) 2008 02 26 (441) 2006 12 27  
(732) G3 Przemysław Kamola, Wojciech Koprowski S.C., Warszawa, PL.  
(540)



Kolor znaku: szary, biały, jasnobrązowy, czarny

(531) 21.3.21, 26.1.5, 26.4.9, 27.5.1, 29.1.14  
(510), (511) **16** ulotki reklamowe, katalogi, broszury, czasopisma, afisze, foldery, zdrapki, kupony, **35** dystrybucja materiałów reklamowych, zarządzanie sprzedażą promocyjną, administrowanie systemami sprzedaży w ramach programów lojalnościowych, tworzenie strategii marketingowej, organizowanie promocji w punktach sprzedaży, zarządzanie reklamą medialną, badanie rynku, **41** organizowanie konkursów i loterii promocyjnych, organizowanie imprez

integracyjno-szkoleniowych, organizowanie konferencji z klientami lub kontrahentami.

(111) **205289** (220) 2006 09 29 (210) 316081  
(151) 2008 03 05 (441) 2007 01 08  
(732) Zakłady Przemysłu Cukierniczego MIESZKO S.A., Warszawa, PL.  
(540)



(531) 9.1.10, 24.9.2, 26.11.1, 27.5.1  
(510), (511) **30** wyroby cukiernicze i słodczyce.

(111) **205290** (220) 2006 09 29 (210) 316082  
(151) 2008 03 05 (441) 2007 01 08  
(732) Zakłady Przemysłu Cukierniczego MIESZKO S.A., Warszawa, PL.  
(540)

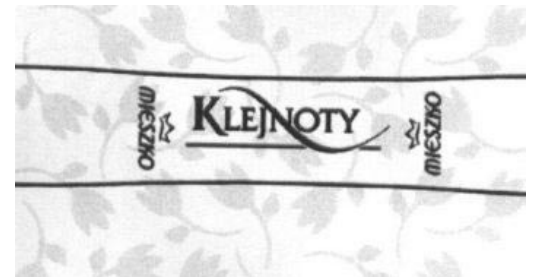

Kolor znaku: czarny, szary, biały

(531) 5.5.19, 9.1.10, 24.9.2, 26.11.1, 27.5.1, 29.1.13  
(510), (511) **30** wyroby cukiernicze i słodczyce.

(111) **205291** (220) 2005 10 11 (210) 301085  
(151) 2007 10 03 (441) 2006 01 23  
(732) CANADIAN INTERNATIONAL MANAGEMENT INSTITUTE  
Sp. z o.o., Warszawa, PL.

(540) AKADEMIA STRATEGICZNEGO PRZYWÓDZTWA  
(510), (511) **09** wydawnictwa i publikacje elektroniczne, **16** wydawnictwa i publikacje, druki, książki, podręczniki, skrypty, materiały dydaktyczne, materiały do nauczania, poradniki, informatory, przeglądy, zeszyty tematyczne, albumy, atlasy, wydawnictwa periodyczne, aperiodyczne i akcydensowe, broszury, ulotki, afisze, plansze, plakaty, dodatki oraz wkładki do wydawnictw oraz inne materiały drukowane prezentujące w dowolnym układzie informacje wybrane według dowolnie ustalonych kryteriów, **41** działalność edukacyjna, organizacja i prowadzenie dydaktyki i nauczania-także drogą elektroniczną (e-learning), szkoleń, warsztatów, seminariów, sympozjów, konferencji, kongresów, zjazdów, działalność wydawnicza, publikowanie tekstów, książek, podręczników, skryptów, materiałów do nauczania-także ich publikowanie elektroniczne on-line, organizacja i prowadzenie imprez kulturalnych, rozrywkowych i sportowych.

(111) **205292** (220) 2005 10 11 (210) 301091  
(151) 2007 10 03 (441) 2006 01 23  
(732) CANADIAN INTERNATIONAL MANAGEMENT INSTITUTE  
Sp. z o.o., Warszawa, PL.

(540) MANAGEMENT MASTERY CLUB  
(510), (511) **09** wydawnictwa i publikacje elektroniczne, **16** wydawnictwa i publikacje, druki, książki, podręczniki, skrypty, materiały dydaktyczne, materiały do nauczania, poradniki, informatory, przeglądy, zeszyty tematyczne, albumy, atlasy, wydawnictwa periodyczne, aperiodyczne i akcydensowe, broszury, ulotki, afisze, plansze, plakaty, dodatki oraz wkładki do wydawnictw oraz inne materiały drukowane prezentujące w dowolnym układzie informacje wybrane według dowolnie ustalonych kryteriów, **41** działalność edukacyjna,

organizacja i prowadzenie dydaktyki i nauczania-także drogą elektroniczną (e-learning), szkoleń, warsztatów, seminariów, sympozjów, konferencji, kongresów, zjazdów, działalność wydawnicza, publikowanie tekstów, książek, podręczników, skryptów, materiałów do nauczania-także ich publikowanie elektroniczne on-line, organizacja i prowadzenie imprez kulturalnych, rozrywkowych i sportowych.

(111) **205293** (220) 2006 03 29 (210) 308424  
 (151) 2007 10 16 (441) 2006 07 10  
 (732) Przedsiębiorstwo Produkcyjno-Handlowe „EVELINE COSMETICS” Piotr Kasprzycki, Lesznowola, PL.  
 (540)



(531) 27.5.1  
 (510), (511) **03** kosmetyki do pielęgnacji i upiększania skóry, ciała i włosów, kosmetyki do makijażu, **05** kosmetyki o własnościach leczniczych, leki stosowane w kosmetyce.

(111) **205294** (220) 2006 10 06 (210) 316318  
 (151) 2008 04 10 (441) 2007 01 08  
 (732) ART MARKETING SYNDICATE S.A., Poznań, PL.  
 (540)



Kolor znaku: zielony, szary

(531) 24.15.1, 26.2.1, 27.5.1, 29.1.12  
 (510), (511) **16** afisze, plakaty, materiały reklamowe, tablice z papieru lub kartonu, broszury, fotografie, grafiki, kalendarze, katalogi, książki, gazety, obrazy, prospekty, reprodukcje graficzne, rysunki, **19** niemetalowe materiały budowlane wykorzystywane przy budowie nośników reklamy wewnętrznej i zewnętrznej, **20** tablice reklamowe i ogłoszeniowe przenośne i montowane na stałe, tablice i powierzchnie reklamowe montowane na wolnym powietrzu i w pomieszczeniach zamkniętych, tablice podświetlane, tablice reklamowe o konstrukcji pozwalającej na cykliczną zmianę ekspozycji bez konieczności wymiany materiału reklamowego, tablice reklamowe z wymiennymi powierzchniami ekspozycyjnymi, **35** usługi reklamy zewnętrznej, usługi reklamowe z wykorzystaniem metod słownych, dźwiękowych, graficznych i wizualnych, przygotowywanie kampanii reklamowych i promocyjnych, doradztwo w zakresie reklamy, pozyskiwanie i wynajmowanie powierzchni na cele reklamowe, organizowanie targów, pokazów i wystaw w celach reklamowych, badania rynku, uaktualnianie materiałów reklamowych, **36** usługi agencji pośrednictwa w handlu nieruchomościami, **37** usługi ogólnobudowlane i remontowe, usługi w zakresie montażu i demontażu nośników reklamowo-ogłoszeniowych, instalacja, naprawa i konserwacja nośników reklamy zewnętrznej, usługi w zakresie instalowania konstrukcji metalowych i stalowych, sprzątanie i czyszczenie obiektów, **40** usługi poligraficzne, wykonywanie odbitek fotograficznych, wywoływanie filmów fotograficznych, kopiowanie zdjęć, skład fotograficzny, **41** fotoreportaże, wykonywanie zdjęć bez wywoływania, publikowanie tekstów innych niż reklamowe, odtwarzanie i nagrywanie dźwięku i obrazów na magnetycznych nośnikach obrazu i dźwięku, **42** usługi w zakresie wzornictwa przemysłowego i małej architektury, dekoracja wnętrz, usługi plastyczne w zakresie projektowania i stylizacji opakowań, znaków towarowych i firmowych, usługi plastyczne związane z projektowaniem i stylizowaniem elementów graficznych, rysunkowych i przestrzennych reklam na wszelkich nośnikach reklamowych, w tym reklam telewizyjnych, prasowych, reprodukcja danych na CD-romach, odzyskiwanie danych.

(111) **205295** (220) 2006 10 06 (210) 316319  
 (151) 2008 04 15 (441) 2007 01 08  
 (732) ART MARKETING SYNDICATE S.A., Poznań, PL.  
 (540)



Kolor znaku: szary, niebieski

(531) 24.15.1, 26.1.1, 26.11.1, 27.5.1, 29.1.12  
 (510), (511) **16** afisze, plakaty, materiały reklamowe, tablice z papieru lub kartonu, broszury, fotografie, grafiki, kalendarze, katalogi, książki, gazety, obrazy, prospekty, reprodukcje graficzne, rysunki, **19** niemetalowe materiały budowlane wykorzystywane przy budowie nośników reklamy wewnętrznej i zewnętrznej, **20** tablice reklamowe i ogłoszeniowe przenośne i montowane na stałe, tablice i powierzchnie reklamowe montowane na wolnym powietrzu i w pomieszczeniach zamkniętych, tablice podświetlane, tablice reklamowe o konstrukcji pozwalającej na cykliczną zmianę ekspozycji bez konieczności wymiany materiału reklamowego, tablice reklamowe z wymiennymi powierzchniami ekspozycyjnymi, **35** usługi reklamy zewnętrznej, usługi reklamowe z wykorzystaniem metod słownych, dźwiękowych, graficznych i wizualnych, przygotowywanie kampanii reklamowych i promocyjnych, doradztwo w zakresie reklamy, pozyskiwanie i wynajmowanie powierzchni na cele reklamowe, organizowanie targów, pokazów i wystaw w celach reklamowych, badania rynku, uaktualnianie materiałów reklamowych, **36** usługi agencji pośrednictwa w handlu nieruchomościami, **37** usługi ogólnobudowlane i remontowe, usługi w zakresie montażu i demontażu nośników reklamowo-ogłoszeniowych, instalacja, naprawa i konserwacja nośników reklamy zewnętrznej, usługi w zakresie instalowania konstrukcji metalowych i stalowych, sprzątanie i czyszczenie obiektów, **40** usługi poligraficzne, wykonywanie odbitek fotograficznych, wywoływanie filmów fotograficznych, kopiowanie zdjęć, skład fotograficzny, **41** fotoreportaże, wykonywanie zdjęć bez wywoływania, publikowanie tekstów innych niż reklamowe, odtwarzanie i nagrywanie dźwięku i obrazów na magnetycznych nośnikach obrazu i dźwięku, **42** usługi w zakresie wzornictwa przemysłowego i małej architektury, dekoracja wnętrz, usługi plastyczne w zakresie projektowania i stylizacji opakowań, znaków towarowych i firmowych, usługi plastyczne związane z projektowaniem i stylizowaniem elementów graficznych, rysunkowych i przestrzennych reklam na wszelkich nośnikach reklamowych, w tym reklam telewizyjnych, prasowych, reprodukcja danych na CD-romach, odzyskiwanie danych.

(111) **205296** (220) 2006 10 06 (210) 316320  
 (151) 2008 04 10 (441) 2007 01 08  
 (732) ART MARKETING SYNDICATE S.A., Poznań, PL.  
 (540)



Kolor znaku: czerwony, biały, szary

(531) 24.15.1, 26.4.2, 27.5.1, 29.1.13  
 (510), (511) **16** afisze, plakaty, materiały reklamowe, tablice z papieru lub kartonu, broszury, fotografie, grafiki, kalendarze, katalogi, książki, gazety, obrazy, prospekty, reprodukcje graficzne, rysunki, **19** niemetalowe materiały budowlane wykorzystywane przy budowie nośników reklamy wewnętrznej i zewnętrznej, **20** tablice reklamowe i ogłoszeniowe przenośne i montowane na stałe, tablice i powierzchnie reklamowe montowane na wolnym powietrzu i w pomieszczeniach zamkniętych, tablice podświetlane, tablice reklamowe o konstrukcji pozwalającej na cykliczną zmianę ekspozycji bez konieczności wymiany materiału reklamowego, tablice reklamowe z wymiennymi powierzchniami ekspozycyjnymi, **35** usługi reklamy



zewewnętrznej, usługi reklamowe z wykorzystaniem metod słownych, dźwiękowych, graficznych i wizualnych, przygotowywanie kampanii reklamowych i promocyjnych, doradztwo w zakresie reklamy, pozyskiwanie i wynajmowanie powierzchni na cele reklamowe, organizowanie targów, pokazów i wystaw w celach reklamowych, badania rynku, uaktualnianie materiałów reklamowych, **36** usługi agencji pośrednictwa w handlu nieruchomościami, **37** usługi ogólnobudowlane i remontowe, usługi w zakresie montażu i demontażu nośników reklamowo-ogłoszeniowych, instalacja, naprawa i konserwacja nośników reklamy zewnętrznej, usługi w zakresie instalowania konstrukcji metalowych i stalowych, sprzątanie i czyszczenie obiektów, **40** usługi poligraficzne, wykonywanie odbitek fotograficznych, wywoływanie filmów fotograficznych, kopiowanie zdjęć, skład fotograficzny, **41** fotoreportaże, wykonywanie zdjęć bez wywoływania, publikowanie tekstów innych niż reklamowe, odtwarzanie i nagrywanie dźwięku i obrazów na magnetycznych nośnikach obrazu i dźwięku, **42** usługi w zakresie wzornictwa przemysłowego i małej architektury, dekoracja wnętrz, usługi plastyczne w zakresie projektowania i stylizacji opakowań, znaków towarowych i firmowych, usługi plastyczne związane z projektowaniem i stylizowaniem elementów graficznych, rysunkowych i przestrzennych reklam na wszelkich nośnikach reklamowych, w tym reklam telewizyjnych, prasowych, reprodukcja danych na CD-romach, odzyskiwanie danych.

(111) **205297** (220) 2006 10 09 (210) 316363  
 (151) 2008 04 30 (441) 2007 01 22  
 (732) „ODNOWA” Spółka z o.o., Opole, PL.  
 (540)



(531) 26.5.1, 27.5.1  
 (510), (511) **06** elementy stolarki budowlanej metalowe: drzwi, okna, osprzęt, framugi, klamki i zawiasy, rurowe przewody i rozgałęźniki instalacji przeciwpożarowej, osprzęt, zawory, złączki, **19** elementy stolarki budowlanej niemetalowe: drzwi, framugi, okna, materiały budowlane niemetalowe, szkło dla budownictwa, szkło okienne, **24** kołdry, koce, pledy, bielizna pościelowa, drelichy, tkaniny: bawełniane, wełniane, sztuczne, ochronne, **37** usługi budowlane, instalowanie i naprawa urządzeń elektrycznych, instalacja i konserwacja urządzeń przeciwpożarowych, montaż i konserwacja instalacji telefonicznych, instalowanie i konserwacja alarmów przeciwwłamaniowych, czyszczenie budynków od wewnątrz i zewnątrz, oczyszczanie dróg i posesji, **43** usługi hotelarskie, rezerwacje miejsc noclegowych, usługi domów turystycznych, usługi restauracji, usługi stołówek, **44** opieka zdrowotna, pomoc medyczna, rehabilitacja, **45** agencje ochrony mienia, monitoring systemów bezpieczeństwa i antywłamaniowych, eskorty.

(111) **205298** (220) 2006 10 17 (210) 316813  
 (151) 2008 02 21 (441) 2007 01 22  
 (732) „JERONIMO MARTINS DYSTRYBUCJA” Spółka Akcyjna,  
 Kostrzyn, PL.  
 (540)



Kolor znaku: granatowy, złoty, kremowy i odcienie, czerwony, jasnoróżowy, zielony  
 (531) 1.15.15, 5.7.16, 25.1.15, 26.11.1, 27.5.1, 29.1.15

(510), (511) **29** mleko, jogurty, kefir, śmietany, serki homogenizowane, sery białe, sery białe z owocami.

(111) **205299** (220) 2006 10 17 (210) 316814  
 (151) 2008 02 21 (441) 2007 01 22  
 (732) „JERONIMO MARTINS DYSTRYBUCJA” Spółka Akcyjna,  
 Kostrzyn, PL.  
 (540)

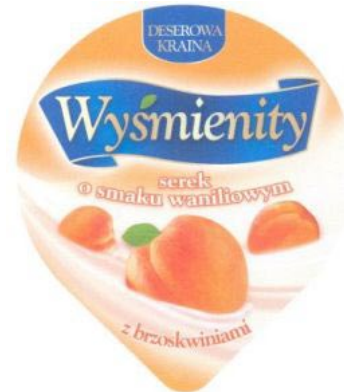

Kolor znaku: granatowy, złoty, zielony, pomarańczowy i odcienie, kremowy i odcienie  
 (531) 1.15.15, 5.7.14, 25.1.15, 26.11.1, 27.5.1, 29.1.15  
 (510), (511) **29** mleko, jogurty, kefir, śmietany, serki homogenizowane, sery białe, sery białe z owocami.

(111) **205300** (220) 2006 10 17 (210) 316815  
 (151) 2008 02 21 (441) 2007 01 22  
 (732) „JERONIMO MARTINS DYSTRYBUCJA” Spółka Akcyjna,  
 Kostrzyn, PL.  
 (540)



Kolor znaku: niebieski i odcienie  
 (531) 26.4.2, 27.5.1, 29.1.4  
 (510), (511) **08** sztucce, **21** garnki, naczynia szklane i ceramiczne, suszarki do prania nieelektryczne, kosze na śmieci, przybory i pojemniki używane w gospodarstwie domowym.

(111) **205301** (220) 2006 10 17 (210) 316817  
 (151) 2008 02 21 (441) 2007 01 22  
 (732) „JERONIMO MARTINS DYSTRYBUCJA” Spółka Akcyjna,  
 Kostrzyn, PL.  
 (540)



Kolor znaku: czerwony, złoty, czarny, biały, niebieski, żółty  
 (531) 3.13.4, 4.2.20, 27.5.1, 29.1.15  
 (510), (511) **30** płatki śniadaniowe.

(111) **205302** (220) 2006 10 17 (210) 316818  
 (151) 2008 02 21 (441) 2007 01 22

(732) „JERONIMO MARTINS DYSTRYBUCJA” Spółka Akcyjna,  
Kostrzyn, PL.  
(540)



Kolor znaku: czarny, złoty, biały, grafitowy, srebrny  
(531) 2.1.8, 26.4.1, 27.5.1, 29.1.15  
(510), (511) **32** piwo.

(111) **205303** (220) 2006 10 17 (210) 316819  
(151) 2008 02 21 (441) 2007 01 22  
(732) „JERONIMO MARTINS DYSTRYBUCJA” Spółka Akcyjna,  
Kostrzyn, PL.  
(540)



Kolor znaku: biały, niebieski i odcienie  
(531) 26.4.2, 27.5.1, 29.1.12  
(510), (511) **08** sztucze, **21** garnki, naczynia szklane i ceramiczne, uszarki do prania nieelektryczne, kosze na śmieci, przybory i pojemniki używane w gospodarstwie domowym.

(111) **205304** (220) 2006 10 19 (210) 316910  
(151) 2008 05 21 (441) 2007 01 22  
(732) Firma Handlowa F+B SPORT Włodzimierz Łysiak, Warszawa, PL.  
(540) GYMAX  
(510), (511) **05** dodatki odżywcze do celów leczniczych, **16** plakaty, afisze, albumy, katalogi, materiały drukowane, fotografie, kalendarze, karty pocztowe, reprodukcje graficzne, **25** ubrania, buty, nakrycia głowy, odzież treningowa, rękawiczki, **29** odżywki wysokobiałkowe i węglowodanowo-białkowe, **30** koncentraty spożywcze węglowodanowe z dodatkiem witamin i składników mineralnych, **32** napoje bezalkoholowe i syropy do rozcieńczania, **35** usługi w zakresie prowadzenia sklepów wielobranżowych z następującymi towarami: odżywki, suplementy, napoje, produkty dietetyczne, artykuły sportowe i rehabilitacyjne, ubrania treningowe, rękawiczki, akcesoria treningowe, sprzęt treningowy oraz torby treningowe.

(111) **205305** (220) 2006 10 23 (210) 317066  
(151) 2008 03 25 (441) 2007 02 05  
(732) DESTYLARNIA SOBIESKI Spółka Akcyjna, Starogard Gdański, PL.  
(540)



Kolor znaku: biały, srebrny, granatowy, czerwony, czarny  
(531) 3.1.2, 4.3.1, 9.1.10, 24.1.5, 24.1.19, 24.9.2, 25.1.15, 27.5.1, 29.1.15  
(510), (511) **33** wyroby spirytusowe, napoje alkoholowe, wódka.

(111) **205306** (220) 2006 10 23 (210) 317096  
(151) 2008 04 07 (441) 2007 02 05  
(732) TROPIC Jarosław Popkowski, Gdynia, PL.  
(540)



(531) 26.3.5, 27.5.1, 29.1.11  
(510), (511) **09** łańcuszki i etui do okularów, szkła optyczne korekcyjne, szkła kontaktowe, lornetki, lunety, lupy, mikroskopy, okulary optyczne, okulary przeciwsłoneczne, okulary ochronne sportowe, oprawki do okularów, **16** artykuły biurowe z wyjątkiem mebli, kalendarze, artykuły papierniczne, pióra wieczne, długopisy.

(111) **205307** (220) 2006 10 23 (210) 317097  
(151) 2008 04 07 (441) 2007 02 05  
(732) TROPIC Jarosław Popkowski, Gdynia, PL.  
(540)



(531) 25.12.25, 26.1.1, 27.5.1  
(510), (511) **09** łańcuszki i etui do okularów, szkła optyczne korekcyjne, szkła kontaktowe, lornetki, lunety, lupy, mikroskopy, okulary optyczne, okulary przeciwsłoneczne, okulary ochronne sportowe, oprawki do okularów, **16** artykuły biurowe z wyjątkiem mebli, kalendarze, artykuły papierniczne, pióra wieczne, długopisy.

(111) **205308** (220) 2006 10 24 (210) 317104  
(151) 2008 03 18 (441) 2007 02 05  
(732) Biuro Informatyki Stosowanej FORMAT Jacek Wójcik,  
Legnica, PL.

(540) SKP  
(510), (511) **09** aparatura do przetwarzania informacji, interfejsy, komputery, komputery przenośne, maszyny księgujące, modemy, komputery pokładowe, urządzenia peryferyjne komputerowe, kasy rejestrujące, software dla komputerów, gry działające wyłącznie z odbiornikiem telewizyjnym, urządzenia do gier, gry komputerowe, **28** gry elektroniczne inne niż telewizyjne, urządzenia do gier, **35** usługi sporządzania dokumentacji, **42** administrowanie stronami komputerowymi, analizy systemów komputerowych, badania techniczne, doradztwo w sprawach sprzętu komputerowego, instalacje oprogramowania komputerowego, aktualizacja oprogramowania komputerowego, odzyskiwanie danych, powielanie oprogramowania, programowanie, projektowanie systemów komputerowych, projektowanie oprogramowania komputerowego, wypożyczanie oprogramowania, konserwacja oprogramowania komputerowego, konwersja danych przez programy komputerowe, opracowywanie projektów technicznych, tworzenie i utrzymywanie stron internetowych dla osób trzecich, usługi sporządzania dokumentacji technicznej.

(111) **205309** (220) 2006 10 24 (210) 317105  
(151) 2008 04 07 (441) 2007 02 05  
(732) BIURO INFORMATYKI STOSOWANEJ FORMAT Jacek Wójcik,  
Legnica, PL.

(540) SAMOZATRUDNIENIE  
(510), (511) **09** aparatura do przetwarzania informacji, interfejsy, komputery, komputery przenośne, maszyny księgujące, modemy, komputery pokładowe, urządzenia peryferyjne komputerowe, kasy rejestrujące, software dla komputerów, gry działające wyłącznie z odbiornikiem telewizyjnym, urządzenia do gier, gry komputerowe, **28** gry elektroniczne inne niż telewizyjne, urządzenia do gier, **35** usługi sporządzania dokumentacji, **42** administrowanie stronami komputerowymi, analizy systemów komputerowych, badania techniczne, doradztwo w sprawach sprzętu komputerowego, instalacje oprogramowania komputerowego, aktualizacja oprogramowania komputerowego, odzyskiwanie danych, powielanie oprogramowania, programowanie, projektowanie systemów komputerowych,

projektowanie oprogramowania komputerowego, wypożyczanie oprogramowania, konserwacja oprogramowania komputerowego, konwersja danych przez programy komputerowe, opracowywanie projektów technicznych, tworzenie i utrzymywanie stron internetowych dla osób trzecich, usługi sporządzenia dokumentacji technicznej.

(111) **205310** (220) 2006 10 24 (210) 317106  
(151) 2008 03 18 (441) 2007 02 05

(732) BIURO INFORMATYKI STOSOWANEJ FORMAT Jacek Wójcik, Legnica, PL.

(540) STEMPEL

(510), (511) **09** aparatura do przetwarzania informacji, interfejsy, komputery, komputery przenośne, maszyny księgujące, modemy, komputery pokładowe, urządzenia peryferyjne komputerowe, kasy rejestrujące, software dla komputerów, gry działające wyłącznie z odbiornikiem telewizyjnym, urządzenia do gier, gry komputerowe, **16** dokumenty, dokumentacja techniczna, **28** gry elektroniczne inne niż telewizyjne, urządzenia do gier, **42** administrowanie stronami komputerowymi, analizy systemów komputerowych, badania techniczne, doradztwo w sprawach sprzętu komputerowego, instalacje oprogramowania komputerowego, aktualizacja oprogramowania komputerowego, odzyskiwanie danych, powielanie oprogramowania, programowanie, projektowanie systemów komputerowych, projektowanie oprogramowania komputerowego, wypożyczanie oprogramowania, konserwacja oprogramowania komputerowego, konwersja danych przez programy komputerowe, opracowywanie projektów technicznych, tworzenie i utrzymywanie stron internetowych dla osób trzecich.

(111) **205311** (220) 2006 10 30 (210) 317368  
(151) 2008 02 15 (441) 2007 02 05

(732) BLISKA APTEKA Spółka z o.o., Warszawa, PL.

(540)



Kolor znaku: zielony, biały, jasnozielony

(531) 24.13.1, 26.4.1, 26.4.2, 27.5.1, 29.1.13  
(510), (511) **03** środki do czyszczenia, polerowania, szorowania i ścierania, mydła, mydła lecznicze, środki perfumeryjne, perfumy, olejki eteryczne, olejki kosmetyczne, kosmetyki, płyny do pielęgnacji włosów, środki do czyszczenia zębów, woda toaletowa, **05** produkty farmaceutyczne, leki, materiały dentystyczne, środki sanitarne do celów medycznych, substancje dietetyczne do celów leczniczych, zioła, materiały higieniczne i opatrunkowe, **16** papier, tektura i wyroby z tych materiałów, materiały introigatorskie, fotograficzne piśmienne, materiały szkoleniowe, materiały instruktażowe, materiały z tworzyw sztucznych do pakowania, **35** usługi w zakresie prowadzenia apteki, usługi w zakresie prowadzenia hurtowni farmaceutycznej, usługi w zakresie reklamy, **44** usługi medyczne i weterynaryjne, porady aptekarskie, kliniki medyczne, usługi pomocy medycznej, salony piękności, sanatoria.

(111) **205312** (220) 2006 10 31 (210) 317415  
(151) 2008 04 11 (441) 2007 02 05

(732) SFERIA S.A., Warszawa, PL.

(540)



Kolor znaku: pomarańczowy

(531) 26.7.1, 26.11.3, 26.11.12, 27.5.1, 29.1.1  
(510), (511) **09** urządzenia do zapisu, przekazu, przesyłania, odbioru i przetwarzania danych, przewody, przekaźniki oraz instalacje elektryczne, modemy, anteny, nadajniki, radiowe maszty, urządzenia do nagrywania, transmisji oraz reprodukcji dźwięku i obrazu, odbiorniki

radiowe, aparaty i urządzenia do przekazu dźwięku i danych, w tym obrazów w systemie telefonii przewodowej i bezprzewodowej, przewody telefoniczne, aparatura radiotelefoniczna, nośniki danych i informacji, systemy zarządzania bazami danych i komputerowymi bazami danych, **35** badania opinii oraz badania rynku, w tym także dla firm, telefoniczne udzielanie informacji, prowadzenie i zarządzanie bazami danych i komputerowymi bazami danych, **37** instalacja nadajników i odbiorników telewizji kablowej, łączności radiotelefonicznej, do przesyłania danych za pomocą sieci światłowodowych i przy pomocy terminali komputerowych, **38** usługi w zakresie komunikacji radiowej i telefonicznej, telefonii bezprzewodowej, usługi przesyłania danych przy pomocy sieci światłowodowych, terminali komputerowych, usługi związane z telewizją kablową i rozpowszechnianiem programów telewizyjnych, udostępnianie aparatury i sprzętu do przekazu danych drogą telefoniczną, radiotelefoniczną, za pomocą sieci światłowodowych, za pomocą terminali komputerowych, wypożyczanie modemów, urządzeń do przekazu informacji oraz urządzeń telekomunikacyjnych, prowadzenie agencji informacyjnych, usługi rozpowszechniania informacji drogą telefoniczną, eksploatacja nadajników i odbiorników telewizji kablowej, łączności radiotelefonicznej, do przesyłania danych za pomocą sieci światłowodowych i przy pomocy terminali komputerowych.

(111) **205313** (220) 2006 11 06 (210) 317582

(151) 2008 05 08 (441) 2007 02 19

(732) JAN POL S.A., Kraków, PL.

(540)



Kolor znaku: czerwony

(531) 26.13.25, 27.5.1, 29.1.1

(510), (511) **16** afisze, plakaty, albumy, artykuły biurowe, druki, materiały piśmienne, fotografie, kalendarze, katalogi, mapy, nalepki, naklejki, plany, karty pocztowe, materiały do pakowania, **35** agencje importowo-eksportowe, agencje informacji handlowej, badanie rynku, dystrybucja materiałów reklamowych, publikowanie tekstów reklamowych, **36** emisja czeków podróźnych, administrowanie nieruchomościami, dzierżawa nieruchomości, pośrednictwo ubezpieczeniowe, **39** biura turystyczne, informacja o transporcie, magazynowanie, organizowanie podróży, organizowanie wycieczek, usługi związane z parkowaniem samochodów, rezerwacja transportu, turystyka (zwiedzanie), wypożyczanie pojazdów, **41** kultura fizyczna, publikowanie tekstów (innych niż teksty reklamowe), rozrywka, **43** usługi związane z organizacją wypoczynku, usługi barowe, domy turystyczne, hotele, kempingi (udostępnianie terenu i urządzeń), kawiarnie, restauracje, rezerwacje hotelowe, rezerwacja miejsc w pensjonatach, agencje zakwaterowania.

(111) **205314** (220) 2006 11 06 (210) 317624

(151) 2008 03 25 (441) 2007 02 19

(732) MARIO MIRAMARE Sp. z o.o., Tomaszów Mazowiecki, PL.

(540)

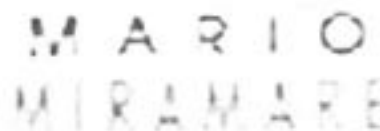

(531) 27.5.1

(510), (511) **18** aktówki, teczki, parasole, paski, plecaki, torby podróżne, portfele, portmonetki, torebki, walizki.

(111) **205315** (220) 2006 11 08 (210) 317759

(151) 2008 03 17 (441) 2007 02 19

(732) Orion Corporation, Espoo, FI.

(540) ANTIPROST

(510), (511) **05** preparaty farmaceutyczne i weterynaryjne.

(111) **205316** (220) 2006 11 08 (210) 317760  
 (151) 2008 03 17 (441) 2007 02 19  
 (732) Orion Corporation, Espoo, FI.  
 (540) AVOMIRAN  
 (510), (511) **05** preparaty farmaceutyczne i weterynaryjne.

(111) **205317** (220) 2006 11 10 (210) 317841  
 (151) 2008 02 22 (441) 2007 02 19  
 (732) KREDYT BANK Spółka Akcyjna, Warszawa, PL.  
 (540) RAZEM MOŻEMY WIĘCEJ  
 (510), (511) **36** ubezpieczenia i finanse: usługi bankowe, usługi w zakresie gromadzenia środków i ich lokowania.

(111) **205318** (220) 2006 11 15 (210) 317985  
 (151) 2008 04 22 (441) 2007 02 19  
 (732) Biuro Informatyki Stosowanej FORMAT Jacek Wójcik, Legnica, PL.  
 (540) tajemnice umysłu  
 (510), (511) **09** aparatura do przetwarzania informacji, interfejsy, komputery, komputery przenośne, maszyny księgujące, modemy, komputery pokładowe, urządzenia peryferyjne komputerowe, kasy rejestrujące, software dla komputerów, gry działające wyłącznie z odbiornikiem telewizyjnym, urządzenia do gier, gry komputerowe, **16** dokumenty, dokumentacja techniczna, **28** gry elektroniczne inne niż telewizyjne, urządzenia do gier, **42** administrowanie stronami komputerowymi, analizy systemów komputerowych, badania techniczne, doradztwo w sprawach sprzętu komputerowego, instalacje oprogramowania komputerowego, aktualizacja oprogramowania komputerowego, odzyskiwanie danych, powielanie oprogramowania, programowanie, projektowanie systemów komputerowych, projektowanie oprogramowania komputerowego, wypożyczanie oprogramowania, konserwacja oprogramowania komputerowego, konwersja danych przez programy komputerowe, opracowywanie projektów technicznych, tworzenie i utrzymywanie stron internetowych dla osób trzecich.

(111) **205319** (220) 2006 11 16 (210) 318016  
 (151) 2008 05 09 (441) 2007 02 19  
 (732) Przedsiębiorstwo Farmaceutyczne „ZIOŁOLEK” Spółka z o.o., Poznań, PL.  
 (540)

## LINOcomplex

(531) 27.5.1  
 (510), (511) **05** dietetyczne środki spożywcze wspomagające leczenie, żywność dietetyczna do celów leczniczych, preparaty witaminowe, środki spożywcze uzupełniające dietę o witaminy.

(111) **205320** (220) 2006 11 16 (210) 318020  
 (151) 2008 04 22 (441) 2007 02 19  
 (732) LANTMÄNNEN AXA POLAND Spółka z o.o., Poznań, PL.  
 (540)



Kolor znaku: czerwony, granatowy, biały  
 (531) 1.1.1, 26.4.11, 27.5.1, 29.1.13  
 (510), (511) **30** chleb, wyroby piekarnicze i cukiernicze.

(111) **205321** (220) 2006 11 21 (210) 318192  
 (151) 2008 05 19 (441) 2007 03 05  
 (732) ZUHIP Sp. z o.o., Turek, PL.  
 (540)

## ZUHIP

(531) 27.5.1

(510), (511) **09** sprzęt do zapisywania, utrwalania i odtwarzania dźwięku i obrazu: aparaty radiowe, telewizyjne, sprzęt DVD, magnetofony, głośniki, kamery filmowe, aparaty fotograficzne z osprzętem, dyktafony, nośniki dźwięku i obrazu, zegary, zegarki, czytniki kodów kreskowych i znaków optycznych, dzwonki, alarmy dźwiękowe, kalkulatory, komputery i osprzęt komputerowy, kasy rejestrujące, wagi dla sklepów i gospodarstwa domowego, żelazka elektryczne, aparaty telefoniczne, **11** sprzęt AGD: grzejniki centralnego ogrzewania, opiekacze do chleba, opiekacze dla barów, urządzenia chłodnicze dla gospodarstw domowych i sklepów, czajniki elektryczne, wentylatory do użytku domowego, grzejniki elektryczne, filtry do wody dla gospodarstw domowych, bojler gazowe i elektryczne, kuchnie gazowe i elektryczne, elektryczne grzejniki powietrza dla gospodarstw domowych, lampki choinkowe, lampy elektryczne, klosze i abażury do lamp, urządzenia klimatyzacyjne do gospodarstw domowych, piece i palniki na paliwo stałe i płynne, żarówki, wyposażenie łazienek i WC w gospodarstwach domowych, suszarki do bielizny, **28** gry i zabawki, artykuły sportowe, ozdoby choinkowe, **36** usługi w zakresie ratalnej obsługi sprzedaży i jej kredytowania, usługi ubezpieczeniowe.

(111) **205322** (220) 2006 11 22 (210) 318239  
 (151) 2008 02 28 (441) 2007 03 05  
 (732) BIOAGRA-OIL Spółka Akcyjna, Tychy, PL.  
 (540)

## BIOAGRA-OIL

Kolor znaku: zielony, czerwony  
 (531) 1.15.15, 27.5.1, 29.1.1, 29.1.3  
 (510), (511) **01** estry, oleje do konserwacji żywności, dla garbarstwa, gliceryna do celów przemysłowych, barwniki do celów przemysłowych, nawozy użyźniające glebę, **02** oleje do konserwacji drewna, przeciwrdzewne, farby, barwniki do żywności, do skór, **03** oleje czyszczące, środki czyszczące, toaletowe, kosmetyczne, oleje, tłuszcze i barwniki do celów kosmetycznych, perfumeryjnych, **04** oleje przemysłowe, napędowe, silnikowe, palne, zwilżające, do oświetlenia, do farb, do tkanin, oleje do konserwacji murów, skór, **05** oleje i tłuszcze do celów medycznych i weterynaryjnych, gliceryna do celów medycznych, pestycydy, **17** oleje izolacyjne, **29** oleje i tłuszcze jadalne, **35** reklama, marketing, usługi franszyzy, prowadzenie sklepu i hurtowni z następującymi towarami: oleje, tłuszcze, paliwa stałe, ciekłe, gazowe i produkty pochodne, komponenty do paliw, produkty chemii organicznej i nieorganicznej, wyroby chemiczne, gazy techniczne, zboża, nasiona, pasze, nawozy, pestycydy, **39** transport, składowanie towarów.

(111) **205323** (220) 2006 11 23 (210) 318282  
 (151) 2008 02 28 (441) 2007 03 05  
 (732) Województwo Małopolskie, Kraków, PL.  
 (540)



Kolor znaku: granatowy, żółty  
 (531) 6.1.2, 6.3.11, 24.9.3, 27.5.1, 29.1.2, 29.1.4  
 (510), (511) **14** wyroby z metali szlachetnych lub pokrywane nimi, wyroby jubilerskie, kamienie szlachetne, **16** papier, tektura i wyroby z tych materiałów nie ujęte w innych klasach, druki, materiały intro-ligatoryjne, materiały fotograficzne, materiały piśmienne, kleje do materiałów piśmiennych lub do celów domowych, materiały przeznaczone dla artystów, pędzle malarskie, maszyny do pisania i sprzęt biurowy (z wyjątkiem mebli), materiały szkoleniowe i instruktażowe (z wyjątkiem aparatów), materiały z tworzyw sztucznych do pakowania (nie ujęte w innych klasach), czcionki drukarskie, matryce,

**18** skóra i imitacje skóry, wyroby z tych materiałów nie ujęte w innych klasach, walizy i torby podróżne, parasolki, parasole (duże) i laski, wyroby rymarskie, **19** budynki przenośne niemetalowe, pomniki niemetalowe, **20** wyroby z drewna, korka, trzciny, wikliny, rogu, kości, kości słoniowej, fiszbinu, muszli, bursztynu, macicy perłowej, sepio-litu, imitacji tych surowców lub z tworzyw sztucznych, **22** namioty, markizy, brezenty, żagle, torby i torebki nie ujęte w innych klasach, **24** tekstylia i wyroby włókiennicze nie ujęte w innych klasach, narzuty na łóżka i obrusy, **25** odzież, obuwie, nakrycia głowy, **28** gry i zabawki, artykuły sportowe i gimnastyczne nie ujęte w innych klasach, ozdoby choinkowe, **35** reklama, zarządzanie w działalności handlowej, administrowanie w działalności handlowej, prace biurowe, **39** transport, **41** nauczanie, kształcenie, rozrywka, działalność sportowa i kulturalna, **44** usługi z zakresu opieki medycznej, pomocy społecznej i opieki socjalnej.

(111) **205324** (220) 2006 12 01 (210) 318579  
(151) 2008 04 02 (441) 2007 03 05  
(732) Zakłady Przemysłu Cukierniczego MIESZKO S.A., Warszawa, PL.  
(540) ZOZO-VRZEPKA

(510), (511) **28** gry i zabawki, artykuły sportowe i gimnastyczne nie ujęte w innych klasach, ozdoby choinkowe, **29** mięso, ryby, drób, dziczyzna, ekstrakty mięsne, konserwowane, suszone i gotowane owoce i warzywa, galaretki, dżemy, kompoty, jaja, mleko, produkty mleczne, oleje i tłuszcze jadalne, **30** kawa, herbata, kakao, cukier, ryż, tapioka, sago, mąka i produkty zbożowe, chleb, wyroby cukiernicze i słodczyce, lody, miód, melasa (syropy), drożdże, proszek do pieczenia, sól, musztarda, ocet, sosy (przyprawy), przyprawy, lód, kawa nienaturalna.

(111) **205325** (220) 2006 12 01 (210) 318580  
(151) 2008 04 02 (441) 2007 03 05  
(732) Zakłady Przemysłu Cukierniczego MIESZKO S.A., Warszawa, PL.  
(540) AKCJA VRZEPKA

(510), (511) **28** gry i zabawki, artykuły sportowe i gimnastyczne nie ujęte w innych klasach, ozdoby choinkowe, **29** mięso, ryby, drób, dziczyzna, ekstrakty mięsne, konserwowane, suszone i gotowane owoce i warzywa, galaretki, dżemy, kompoty, jaja, mleko, produkty mleczne, oleje i tłuszcze jadalne, **30** kawa, herbata, kakao, cukier, ryż, tapioka, sago, mąka i produkty zbożowe, chleb, wyroby cukiernicze i słodczyce, lody, miód, melasa (syropy), drożdże, proszek do pieczenia, sól, musztarda, ocet, sosy (przyprawy), przyprawy, lód, kawa nienaturalna.

(111) **205326** (220) 2006 12 01 (210) 318581  
(151) 2008 04 02 (441) 2007 03 05  
(732) Zakłady Przemysłu Cukierniczego MIESZKO S.A., Warszawa, PL.  
(540) AKCJA VRZEPKA

(510), (511) **28** gry i zabawki, artykuły sportowe i gimnastyczne nie ujęte w innych klasach, ozdoby choinkowe, **29** mięso, ryby, drób, dziczyzna, ekstrakty mięsne, konserwowane, suszone i gotowane owoce i warzywa, galaretki, dżemy, kompoty, jaja, mleko, produkty mleczne, oleje i tłuszcze jadalne, **30** kawa, herbata, kakao, cukier, ryż, tapioka, sago, mąka i produkty zbożowe, chleb, wyroby cukiernicze i słodczyce, lody, miód, melasa (syropy), drożdże, proszek do pieczenia, sól, musztarda, ocet, sosy (przyprawy), przyprawy, lód, kawa nienaturalna.

(111) **205327** (220) 2006 12 01 (210) 318583  
(151) 2008 04 02 (441) 2007 03 05  
(732) Zakłady Przemysłu Cukierniczego MIESZKO S.A., Warszawa, PL.  
(540) VRZEPKA

(510), (511) **28** gry i zabawki, artykuły sportowe i gimnastyczne nie ujęte w innych klasach, ozdoby choinkowe, **29** mięso, ryby, drób, dziczyzna, ekstrakty mięsne, konserwowane, suszone i gotowane owoce i warzywa, galaretki, dżemy, kompoty, jaja, mleko, produkty mleczne, oleje i tłuszcze jadalne, **30** kawa, herbata, kakao, cukier, ryż, tapioka, sago, mąka i produkty zbożowe, chleb, wyroby cukiernicze i słodczyce, lody, miód, melasa (syropy), drożdże, proszek do pieczenia, sól, musztarda, ocet, sosy (przyprawy), przyprawy, lód, kawa nienaturalna.

(111) **205328** (220) 2006 12 01 (210) 318586  
(151) 2008 05 21 (441) 2007 03 05  
(732) BENDIKS Anna Zajkowska & Michał Adamiec Spółka Jawna, Łomianki, PL.

(540)



Kolor znaku: czarny, żółty

(531) 24.15.2, 24.15.13, 26.11.1, 26.13.1, 27.5.1, 29.1.2, 29.1.8

(510), (511) **12** alternatory, rozruszniki, podzespoły rozruszników i alternatorów.

(111) **205329** (220) 2006 12 06 (210) 318765  
(151) 2008 05 15 (441) 2007 03 19  
(732) NOV-WELD Spółka z o.o., Gdańsk, PL.  
(540)

NOV - WELD

(531) 26.11.1, 27.5.1

(510), (511) **06** materiały złączne do spawania: druty pełne i rdzeniowe do spawania, napawania, lutowania, **09** uchwyty spawalnicze do spawania łukowego-ręczne, maszynowe, do robotów, spawalniczych, uchwyty do cięcia plazmą-ręczne i maszynowe, uchwyty elektrodowe, akcesoria i części szybko zużywające się do w/w uchwytów, elektrody nietopliwe, urządzenia do spawania za pomocą łuku elektrycznego, przyłbice spawalnicze, elektrody spawalnicze, **36** nieruchomości: zarządzanie, administrowanie.

(111) **205330** (220) 2006 12 07 (210) 318778  
(151) 2008 05 07 (441) 2007 03 19  
(732) NDC Spółka z ograniczoną odpowiedzialnością, Warszawa, PL.  
(540)

ARSENAL SPECJALISTY

(531) 26.4.2, 26.5.1, 27.5.1

(510), (511) **07** narzędzia ręczne o napędzie innym niż ręczny, **08** narzędzia ręczne sterowane ręcznie, **35** zgrupowanie na rzecz osób trzecich różnych towarów pozwalających nabywcy wygodnie je oglądać i kupować w sklepie wielobranżowym z narzędziami i elektronarzędziami, systemami zamocowań i sprzętem i narzędziami budowlanymi, z artykułami chemii gospodarczej, sprzętem elektrycznym i elektronicznym, z artykułami dla ogrodnictwa, częściami zamiennymi do narzędzi budowlanych, materiałami budowlanymi i wykończeniowymi, usługi sprzedaży korespondencyjnej i z wykorzystaniem telekomunikacji następujących towarów: narzędzia budowlane, sprzęt elektryczny i elektroniczny, materiały budowlane i wykończeniowe.

(111) **205331** (220) 2006 10 23 (210) 317025  
(151) 2008 03 25 (441) 2007 02 05  
(732) Zakład Produkcji Spożywczej „DOBOSZ” Zakład Pracy Chronionej Grzegorz Dobosz, Trzebież, PL.  
(540)



Kolor znaku: żółty, biały, czerwony, niebieski, czarny

(531) 3.4.2, 19.1.8, 26.4.2, 26.13.25, 27.5.1, 29.1.15

(510), (511) **30** cukierki.

(111) **205332** (220) 2006 12 08 (210) 318865  
 (151) 2008 03 04 (441) 2007 03 19  
 (732) South Beach Beverage Company, Inc., Norwalk, US.  
 (540) SOBE PURE  
 (510), (511) **32** wody mineralne i gazowane oraz inne napoje bezalkoholowe, napoje owocowe i soki owocowe, syropy oraz inne preparaty do produkcji napojów.

(111) **205333** (220) 2006 12 12 (210) 318981  
 (151) 2008 05 15 (441) 2007 03 19  
 (732) Jacek Buchacz, Warszawa, PL.  
 (540)



Kolor znaku: zielony, pomarańczowy, biały  
 (531) 5.3.9, 27.5.1, 29.1.13  
 (510), (511) **30** herbata, **32** napoje bezalkoholowe i preparaty do produkcji napojów bezalkoholowych.

(111) **205334** (220) 2006 12 14 (210) 319099  
 (151) 2008 04 22 (441) 2007 03 19  
 (732) Kaliskie Zakłady Przemysłu Terenowego Przedsiębiorstwo Państwowe, Kalisz, PL.  
 (540)



Kolor znaku: żółty, czerwony, ciemnobrązowy  
 (531) 26.2.1, 26.5.1, 27.5.1, 29.1.13  
 (510), (511) **09** hełmy ochronne, hełmy strażackie, chłodnicze, budowlane, służb ochrony mienia, górnicze, energetyczne, przemysłowe, kaski ochronne, maski ochronne, ochronniki słuchu, **20** meble ogrodowe z tworzyw sztucznych, urządzenia architektury ogrodowej, zjeżdżalnie, oczka wodne z tworzyw sztucznych, siedziska stadionowe, ławki parkowe z tworzyw sztucznych, kabiny WC z tworzyw sztucznych, słupy ogrodzeniowe z tworzyw sztucznych, **28** urządzenia i przyrządy sportowe i rekreacyjne z tworzyw sztucznych, **40** przetwarzanie tworzyw sztucznych.

(111) **205335** (220) 2006 12 15 (210) 319123  
 (151) 2008 04 22 (441) 2007 03 19  
 (732) P.P.H.U. KOTŁOSTAL I Zakład Produkcji Kotłów C.O. S.C. Piotr Śmigielski, Katarzyna Śmigielaska, Korzkwy, PL.  
 (540)



Kolor znaku: granatowy, czerwony, biały  
 (531) 26.1.2, 26.4.2, 26.11.1, 27.5.1, 29.1.13  
 (510), (511) **11** urządzenia do ogrzewania, kotły grzewcze do centralnego ogrzewania na paliwo stałe lub gazowe, kotły przemysłowe, kotły do pralni, kotły walczkowe bateryjne, kanały kominowe do kotłów grzewczych, rury do kotłów grzewczych, urządzenia zasilające do kotłów grzewczych, grzejniki, armatura do pieców, wymienniki ciepła, filtry jako części instalacji: domowych i przemysłowych,

wyciągi kominowe, paleniska, ruszty paleniskowe, palniki, pompy ciepłe, rury kotłowe centralnego ogrzewania, wymienniki i zasobniki ciepła, wyciągi i regulatory do wyciągów dla ogrzewnictwa, **37** montaż, naprawa, konserwacja kotłów grzewczych, grzejników i instalacji centralnego ogrzewania, usługi budowlano-montażowe, modernizacyjne i remontowe w zakresie budownictwa ogólnego i przemysłowego, roboty inżynierskie lądowe, **40** obróbka metali i nakładanie powłok na metale, obróbka mechaniczna elementów metalowych: gięcie profili proste i przestrzenne, gięcie walcowe na zimno blach, zwijanie blach w formy symetryczne i niesymetryczne, zginanie i kantowanie blach, cięcie blach nożycowe i ogniowe, obróbka powierzchni blach: polerowanie, platerowanie, obróbka mechaniczna metali: frezowanie, kucie, prasowanie, szlifowanie, walcowanie, wiercenie, wytłaczanie, ukosowanie palnikiem, usługi: kowalskie i spawalnicze, sortowanie i rozdrabnianie złomu metali, utylizacja i unieszkodliwianie odpadów przemysłowych, recykling odpadów, kompletowanie kotłów grzewczych i instalacji centralnego ogrzewania na zamówienie.

(111) **205336** (220) 2006 12 15 (210) 319144  
 (151) 2008 04 22 (441) 2007 03 19  
 (732) Architektura Zieleni „HORTUS” Radosław Ciołek-Poniatowski, Lublin, PL.

(540) HORTUS  
 (510), (511) **37** odśnieżanie ręczne, mechaniczne i posypywanie piaskiem, **39** wywóz śniegu, **44** projektowanie ogrodów, pielęgnacja trawników: koszenie, nawożenie, renowacja, zakładanie trawników, pielęgnacja drzewostanu: prześwietlanie, sadzenie, ścinanie, cięcie korekcyjne, korowanie misek.

(111) **205337** (220) 2006 12 21 (210) 319406  
 (151) 2008 03 25 (441) 2007 04 02  
 (732) Unizeto Technologies SA, Szczecin, PL.  
 (540) EDICTA

(510), (511) **09** oprogramowanie komputerowe, systemy zarządzania dokumentem elektronicznym, systemy do składania podpisu elektronicznego, karty mikroprocesorowe, **38** usługi w zakresie elektronicznej wymiany informacji i dokumentów z wykorzystaniem sieci teleinformatycznych, **42** zapewnienie ochrony informacji w sieciach teleinformatycznych, uwierzytelnianie osób, urzędów i danych w sieciach teleinformatycznych, usługi certyfikacyjne związane z podpisem elektronicznym (usługi wydawania certyfikatów, usługi rejestrowania i opatrywania danych znacznikiem czasu, usługi weryfikacji statusu certyfikatów w trybie on-line), usługi walidacji danych, usługi poświadczania odbioru i przedłożenia dokumentów elektronicznych.

(111) **205338** (220) 2006 12 21 (210) 319413  
 (151) 2008 03 25 (441) 2007 04 02  
 (732) Zakłady Przemysłu Cukierniczego MIESZKO S.A., Warszawa, PL.  
 (540)



Kolor znaku: czarny, granatowy, ciemnoróżowy, biały, żółty, fioletowy, czerwony, niebieski

(531) 25.7.7, 26.1.1, 26.15.1, 27.5.1, 29.1.15  
 (510), (511) **25** odzież, obuwie, nakrycia głowy, **29** mięso, ryby, drób, dziczyzna, ekstrakty mięsne, konserwowane, suszone i gotowane owoce i warzywa, galaretki, dżemy, kompoty, jaja, mleko, produkty mleczne, oleje i tłuszcze jadalne, **30** kawa, herbata, kakao, cukier, ryż, tapioka, sago, mąka i produkty zbożowe, chleb, wyroby cukiernicze i słodczyce, lody, miód, melasa (syropy), drożdże, proszek do pieczenia, sól, musztarda, ocet, sosy (przyprawy), przyprawy, lód, kawa naturalna, **31** produkty rolne, ogrodnicze, leśne oraz ziarna nie ujęte w innych klasach, żywe zwierzęta, świeże owoce i warzywa, nasiona, rośliny i kwiaty naturalne, karma dla zwierząt, stół.

(111) **205339** (220) 2006 12 27 (210) 319482  
 (151) 2008 05 13 (441) 2007 04 02  
 (732) MEDSERVICE Spółka z o.o., Katowice, PL.  
 (540)



Kolor znaku: czerwony

(531) 1.15.15, 2.9.1, 25.1.6, 27.5.1, 29.1.1  
 (510), (511) **05** amalgamaty dentystyczne, antyseptyki, bandaże higieniczne, bandaże opatrunkowe, biocydy, bransolety do celów leczniczych, cementy dentystyczne, chemiczne przewodniki do elektrod, elektrokardiografów, chirurgiczne materiały opatrunkowe, chloroform, chusteczki nasączone płynami farmaceutycznymi, dentystyczne materiały ściernie, diastaza do celów medycznych, gaza opatrunkowa, gazy do celów medycznych, gąbka do ran, tamponiki do odkażania miejsc iniekcji, gencjana do celów farmaceutycznych, implanty chirurgiczne w postaci żywych tkanek, kleje dentystyczne do protez, kompresy, lakiery dentystyczne, leki dla ludzi, leki do celów stomatologicznych, leki do celów weterynaryjnych, leki pomocnicze, mastyksy dentystyczne, materiały dentystyczne do odcisków, materiały opatrunkowe, materiały opatrunkowe chirurgiczne, odczynniki chemiczne do celów medycznych lub weterynaryjnych, opaski barkowe do celów chirurgicznych, opaski higieniczne, plastry do celów medycznych, plastry lecznicze przyklepne, plastry tamujące krwawienie, plastry z opatrunkiem uciskającym, preparaty bakteryjne do celów medycznych lub weterynaryjnych, preparaty biologiczne do celów weterynaryjnych, preparaty chemiczno-farmaceutyczne, preparaty farmaceutyczne, preparaty bakteriologiczne do celów medycznych i weterynaryjnych, preparaty biologiczne do celów medycznych, preparaty chemiczne do celów farmaceutycznych, preparaty chemiczne do celów medycznych, preparaty chemiczne do celów weterynaryjnych, preparaty diagnostyczne do celów medycznych, separator osocza z krwi, radiologiczne substancje kontrastowe do celów medycznych, substancje radioaktywne do celów medycznych, substancje żrące do celów farmaceutycznych, środki bakteriobójcze, środki czyszczące, środki tamujące krwawienia, taśmy przyklepne do celów medycznych, tkaniny chirurgiczne, wata antyseptyczna, wata aseptyczna, wata higroskopijna, wyposażone apteczki przenośne, wyposażone apteczki przenośne pierwszej pomocy, **09** analizatory glukozy, hemoglobiny i opadu OB, aparatura do analizy inna niż do celów medycznych, aparatura do przetwarzania informacji, aparatura elektryczna do komutacji, aparatura i instrumenty chemiczne, aparatura i instrumenty optyczne, aparaty do radiologii do celów przemysłowych, aparaty i przyrządy do ważenia, chromatografy do celów laboratoryjnych, czytniki kodów kreskowych, drukarki termotransferowe, ekrany radiologiczne do celów przemysłowych, instrumenty medyczne, karty magnetyczne kodowane, kodery magnetyczne, komputery, komutatory, programy komputerowe typu software ładowalne, programy komputerowe nagrane, rastry do chemigrafii, rastry do chemiografii, oprogramowanie stałe komputerowe nagrane, sterujące programy komputerowe systemu operacyjnego nagrane, termometry nie do celów medycznych, urządzenia do identyfikacji preparatów krwiopochodnych w oparciu o kody kreskowe, urządzenia do komunikacji wewnętrznej, urządzenia do przetwarzania informacji, urządzenia do ważenia, wskaźniki ilości, wskaźniki napromieniowania krwi, zestawy przyborów do analizy mikroskopijnej, zewnętrzne komputerowe urządzenia peryferyjne, **10** aparatura anestezjologiczna, aparatura dentystyczna elektryczna, aparatura diagnostyczna do celów medycznych, aparatura do analizy do celów medycznych, aparatura do analizy krwi, aparatura do leczenia gluchooty, aparatura do radioterapii, aparatura i instalacje do wytwarzania promieni rentgenowskich do celów medycznych, aparatura i instrumenty chirurgiczne, aparatura i instrumenty dentystyczne, aparaty do mierzenia tętniczego ciśnienia krwi, aparaty do pomiaru ciśnienia tętniczego krwi, aparaty do reanimacji, aparaty i instrumenty medyczne, aparaty i narzędzia weterynaryjne, aparaty radiologiczne do celów medycznych, aparaty rentgenowskie do celów medycznych, bandaże elastyczne, bandaże gipsowane, bandaże usztywniające ortopedyczne, chirurgiczne prześcieradła sterylne, dializatory, dreny do celów medycznych, ekrany radiologiczne do celów medycznych, filmy dozymetryczne stosowane w radiologii, kasety dozymetryczne służące do walidacji radiatorów, elektrody do celów medycznych,

elektrokardiografy, filtry promieni ultrafioletowych do celów leczniczych, fotele lekarskie i dentystyczne, galwaniczna aparatura terapeutyczna, gastroskopy, gaziki do czyszczenia wgłębień ciała, gąbki chirurgiczne, gorsety brzuszne, gorsety do celów leczniczych, hematometry, igły do akupunktury, igły do celów medycznych, implanty z materiałów syntetycznych, inhalatory, inkubatory dla noworodków, inkubatory medyczne, irygatory do celów medycznych, irygatory do wstrzykiwania, irygatory do wstrzykiwań, klamry chirurgiczne, kolby radowe do celów medycznych, kompresory chirurgiczne, kompresy termoelektryczne, kroplomierze do celów medycznych, lampy promieni rentgenowskich do celów medycznych, lampy ultrafioletowe do celów leczniczych, lancety, lasery do celów medycznych, lusterka chirurgiczne, lusterka dentystyczne, łożka hydrostatyczne do celów leczniczych, maski stosowane przez personel medyczny, meble specjalne do celów medycznych, narzędzia do nacinania do celów chirurgicznych, nici chirurgiczne, oftalmometry, oftalmoskopy, opaski gipsowane, opaski podtrzymujące, pasy galwaniczne do celów leczniczych, podkłady zapobiegające tworzeniu się odleżyn, pojemniki do podawania leków, protezy, przyborniki lekarskie, przyborniki na instrumenty medyczne, przyborniki na instrumenty chirurgiczne, przyrządy do leczniczych ćwiczeń gimnastycznych, przyrządy do fizykoterapii, rentgenografia do celów medycznych, respiratory do sztucznego oddychania, sfigmomanometry, skalpele, sprzęt laboratoryjny do celów medycznych, stoły operacyjne, strzykawki do celów medycznych, nakłuwacze, strzykawki do cewki moczowej, strzykawki do zastrzyków, strzykawki domaciczne, strzykawki podskórne, termometry do celów medycznych, termometry kliniczne i osobiste, urządzenia do gimnastyki leczniczej, urządzenia do terapii galwanicznej, urządzenia zabezpieczające przed promieniami rentgenowskimi do celów medycznych, **16** aparaty do wykonywania winiet, bibuły, bielizna stołowa papierowa, bloczki do pisania, bloki do pisania, bloki rysunkowe, broszury, druki, odbitki graficzne, emblematy, pieczęcie papierowe, etykiety nie z materiału tekstylnego, etykiety samoprzylepne, kalendarze, karton, karty, karty indeksowe, katalogi, koperty na butelki z kartonu lub papieru, materiały przyklepne do celów papierniczych lub do użytku domowego, naklejki adresowe, nalepki, naklejki, numeratory, odwzorowania graficzne, opakowania do butelek z kartonu lub papieru, papier do elektrokardiografów, papier do pakowania, papier do radiogramów, plakaty, plansze, płytki grawerskie, plany, pudełka kartonowe lub papierowe, reprodukcje graficzne, tablice obliczeniowe, taśmy przyklepne do materiałów papierniczych lub do użytku domowego, taśmy samoprzylepne do celów papierniczych lub do użytku domowego, wyroby z kartonu.

(111) **205340** (220) 2006 12 28 (210) 319605  
 (151) 2008 04 10 (441) 2007 04 02  
 (732) Fabryka Cukiernicza KOPERNIK Spółka Akcyjna, Toruń, PL.  
 (540) SERCE W SERCU  
 (510), (511) **30** pierniki, wyroby cukiernicze.

(111) **205341** (220) 2006 12 29 (210) 319627  
 (151) 2008 02 20 (441) 2007 04 02  
 (732) Kotlin Sp. z o.o., Kotlin, PL.  
 (540)



Kolor znaku: żółty, czerwony i jego odcienie, zielony i jego odcienie

(531) 5.3.16, 5.9.17, 27.5.1, 29.1.15  
 (510), (511) **05** żywność dietetyczna przystosowana do celów medycznych, napoje dietetyczne przystosowane do celów medycznych, preparaty witaminowe, tran, **29** bulion, koncentraty na bulion, warzywa gotowane, warzywa suszone, warzywa konserwowane, warzywa puszkowane, sałatki warzywne, konserwy z warzywami,

korniszony z warzywami w occie, pikle, koncentraty warzywne, przecięry z warzyw, soki roślinne do gotowania, koncentrat pomidorowy, przecier pomidorowy, sok pomidorowy do celów kulinarnych, zupy, zupy jarzynowe, składniki do sporządzania zup, gotowe potrawy na bazie mięsa, gotowe potrawy na bazie warzyw, chipsy ziemniaczane, chrupki ziemniaczane, krem na bazie masła, margaryna, oleje jadalne, tłuszcze jadalne, **30** żywność na bazie mąki, rollsy, chipsy zbożowe, chrupki zbożowe, galaretki spożywcze, preparaty do zmiękczenia mięsa do celów gospodarstwa domowego, sól: sól do żywności, sól kuchenna, musztarda, ocet, sosy, sosy do mięsa, sosy sałatkowe, sosy z pomidorów, ketchup, chutney, sosy do polewania deserów, majonezy, przyprawy, płatki zbożowe, muesli, preparaty zbożowe, produkty żywnościowe ze skrobi, naleśniki, pizze, placzki, tarty: tarty z nadzieniem, tortille, sushi, tabule, tako, kanapki, guma do żucia nie do celów medycznych, **32** napoje bezalkoholowe, napoje owocowo-warzywne, soki owocowo-warzywne, napoje warzywne, soki warzywne, sok pomidorowy.

(111) **205342** (220) 2006 12 29 (210) 319636  
 (151) 2008 02 20 (441) 2007 04 02  
 (732) CTM GALICJA Sp. z o.o., Kraków, PL.  
 (540)



(531) 26.1.2, 27.5.1  
 (510), (511) **03** środki piorące i wybielające, środki czyszczące, polejurujące, odtłuszczające i ścierające, mydła, krochmal pralniczy, płyny do płukania tkanin i dzianin, środki do czyszczenia i pielęgnacji podłóg, dywanów, mebli i okien, pasty do butów i wyrobów skórzanych, wyroby perfumeryjne, olejki eteryczne, preparaty do pielęgnacji ciała i preparaty upiększające, kosmetyki, dezodoranty do użytku osobistego, toniki do włosów, lakiery do włosów i płyny do układania, środki do czyszczenia zębów, substancje zapachowe i odświeżacze powietrza, **05** wyroby chemiczne i środki opieki zdrowotnej, środki owadobójcze, środki grzybobójcze, środki chwastobójcze, produkty farmaceutyczne (z wyjątkiem tych, które mogą jedynie być sprzedawane w aptekach), substancje dietetyczne do celów leczniczych, preparaty witaminowe, dietetyczna żywność dla niemowląt, plastry, bandaże, antyseptyki i środki odkażające, herbaty lecznicze i leki, preparaty do tępienia szkodników, **16** papier toaletowy, ręczniki papierowe, **29** mięso, mięso drobiowe, dziczyzna, ryby, także w konserwowanej, przetworzonej lub mrożonej postaci, konserwowane, suszone lub mrożone owoce i warzywa, ekstrakty mięsne, galaretki owocowe i warzywne, dżemy i marmolady, jaja, mleko, produkty mleczne, masło, ser, śmietana, jogurt, mleko w proszku dla celów żywieniowych, oleje jadalne i tłuszcze, posiłki błyskawiczne zasadniczo zawierające mięso, mięso drobiowe, dziczyznę, ryby, warzywa, owoce lub wyroby z ciasta (także w zamrożonej postaci), desery wykonane z jogurtu, białego sera lub śmietany, **30** kawa, herbata, kakao, cukier, ryż, substytuty kawy i herbaty, mąka i produkty zbożowe, płatki śniadaniowe, makaron, czekolada i wyroby czekoladowe, cukierki, słodycze, chleb, ciastka i wyroby cukiernicze, lody, miód, drożdże, proszek do pieczenia, sól, musztarda, majonezy, ketchupy, ocet, sosy, przyprawy i mieszanki przypraw, **32** woda źródłana, woda mineralna, woda gazowana, napoje bezalkoholowe, syropy i inne preparaty do produkcji napojów, napoje owocowe i soki owocowe, **35** usługi marketingowe, doradztwo w marketingu i sprzedaży, badania rynkowe i analiza rynku, doradztwo w zakresie działalności gospodarczej, tworzenie sieci sprzedaży i dystrybucji towarów, prezentacja towarów w punktach sprzedaży i magazynowania artykułów spożywczych i napojów, sprzedaż towarów w systemie dostawy do zamawiającego i płatności gotówkowej, **39** usługi transportowe, dostawa paczek i towarów, usługi agentów przesyłkowych, dostawa towarów w sprzedaży wysyłkowej, dostawa towarów w systemie dostawy do zamawiającego i płatności gotówkowej, pakowanie i składowanie towarów, organizacja i negocjacja dostaw towarów.

(111) **205343** (220) 2006 12 29 (210) 319639  
 (151) 2008 02 18 (441) 2007 04 02

(732) Aleksandra Wanda Sosnowska-Nosarzewska, Warszawa, PL.  
 (540)

STAJNIA

(531) 27.5.1  
 (510), (511) **43** usługi gastronomiczne.

(111) **205344** (220) 2006 12 29 (210) 319642  
 (151) 2008 02 20 (441) 2007 04 02  
 (732) IMPACT AUTOMOTIVE TECHNOLOGIES Sp. z o.o., Pruszków, PL.  
 (540)



Kolor znaku: szary, jasnozielony, biały

(531) 26.4.1, 26.4.18, 27.5.1, 29.1.13  
 (510), (511) **09** prądnice do pojazdów, akumulatory, ogniwa, baterie galwaniczne, transformatory, urządzenia, instrumenty i przyrządy badawcze, naukowe, żeglarskie, nawigacyjne, geodezyjne, elektryczne, fotograficzne, kinematograficzne, optyczne, wagowe, pomiarowe, sygnalizacyjne, kontrolne, do ratowania życia, do celów dydaktycznych, **12** samochody osobowe, pojazdy samochodowe, motocykle, skutery, łodzie, jachty, samoloty, silniki spalinowe do pojazdów, silniki elektryczne do pojazdów, **42** prace badawczo-rozwojowe w dziedzinie nauk technicznych i przyrodniczych.

(111) **205345** (220) 2007 01 03 (210) 319779  
 (151) 2008 03 05 (441) 2007 04 16  
 (732) TVN S.A., Warszawa, PL.

(540) Powrót Eurydyki  
 (510), (511) **03** środki myjące, czyszczące, piorące i wybielające, kosmetyki, wyroby perfumeryjne, środki do pielęgnacji włosów, środki do czyszczenia zębów, **09** urządzenia i przyrządy do nagrywania, transmisji i reprodukcji dźwięku, obrazu, programy telewizyjne, filmy, audycje radiowe utrwalone w formie zapisanej taśmy filmowej, taśmy video, taśmy magnetycznej, dysków optycznych w wersji przystosowanej do odtwarzania w komputerach multimedialnych, zapisane nośniki obrazu, dźwięku i informacji, automaty sprzedające i mechanizmy do urządzeń uruchamianych przez wrzucenie monety lub żetonu, maszyny liczące, sprzęt przetwarzający dane, komputery, gry komputerowe, **16** papier, karton i wyroby z tych materiałów nie ujęte w innych klasach, druki akcydensowe, kalendarze, foldery, prospekty, afisze, plakaty, fotografie, nalepki, publikacje drukowane, czasopisma, książki, broszury, materiały piśmienne, papeterie, torby do pakowania z papieru i tworzyw sztucznych, materiały szkoleniowe i instruktażowe (z wyjątkiem aparatów), **25** odzież, odzież sportowa, obuwie, nakrycia głowy, **28** gry, zabawki i sprzęt sportowy ujęte w tej klasie, gry elektroniczne inne niż komputerowe, ozdoby choinkowe, karty do gry, **35** usługi w zakresie reklamy: organizacja i prowadzenie kampanii reklamowych, wynajem i sprzedaż miejsca i czasu na cele reklamowe w środkach masowego przekazu, usługi produkcji audycji i filmów reklamowych dla radia, telewizji, filmu, internetu, usługi w zakresie dystrybucji i doręczania prospektów i próbek reklamowych, organizacji pokazów i wystaw, usługi badania opinii publicznej, badania rynku mediów i reklamy, usługi prowadzenia hurtowni i sklepu detalicznego w zakresie towarów powszechnego użytku: odzieży, obuwia, wyrobów papierniczych, kosmetyków, chemii gospodarczej, książek, czasopism, gazet, sprzętów gospodarstwa domowego, mebli, wyposażenia wnętrz, usługi prowadzenia sklepu internetowego w zakresie wyżej wymienionych towarów, **38** usługi agencji informacyjnej: zbieranie i rozpowszechnianie informacji, usługi rozpowszechniania programów telewizyjnych, reportaży, filmów dokumentalnych i fabularnych, teleturniejów i widowisk rozrywkowych i sportowych, programów informacyjnych, usługi: emisji telewizyjnej i radiowej, obsługi przekazu dźwięku i obrazu, obsługi przekazu cyfrowego, organizowania systemów transmi-



syjnych dźwięku, obrazu i sygnału cyfrowego, rozpowszechniania programów i informacji za pośrednictwem sieci informatycznych-internetu, sieci teleinformatycznych i przekazu satelitarnego, emisja i rozpowszechnianie audycji z interaktywnym udziałem widzów, **41** usługi rozrywki i nauczania: organizacja rozrywkowych widowisk telewizyjnych, audycji radiowych, produkcja filmów dokumentalnych, reportaży, programów telewizyjnych, organizacji teleturniejów i konkursów, organizacji i prowadzenia audycji, teleturniejów i konkursów z interaktywnym udziałem widzów i słuchaczy w czasie realnym, organizacji nauczania, nauczanie korespondencyjne zgodnie z zapotrzebowaniem uczestników, organizacja i prowadzenie nauczania na odległość za pośrednictwem Internetu, radia, telewizji, usługi wynajmowania studia nagraniowego, filmowego, organizacji i produkcji nagrań filmowych, dźwiękowych, usługi organizacji imprez artystycznych, estradowych, sportowych, rekreacyjnych, usługi obsługi technicznej i menedżerskiej produkcji telewizyjnej i filmowej, usługi wynajmu dekoracji, kostiumów i rekwizytów, oraz pomieszczeń do celów rozrywkowych, sprzętu telewizyjnego, radiowego, filmowego, kinematograficznego, usługi wydawnicze: publikowanie książek i innych materiałów drukowanych, udostępnianie tych publikacji za pośrednictwem internetu, organizowanie konkursów piękności, zabaw, zawodów sportowych, prowadzenie parków rozrywki, **42** usługi administrowania prawami własności intelektualnej, udzielania licencji i pośrednictwa w obrocie prawami własności intelektualnej, opracowywanie i wdrażanie programów komputerowych, oprogramowanie komputerowe, badania w dziedzinie usług medialnych-prace badawczo wdrożeniowe dotyczące opracowywania i wdrażania nowych technologii w dziedzinie usług medialnych, prognozy pogody.

(111) **205346** (220) 2007 01 03 (210) 319780  
(151) 2008 03 05 (441) 2007 04 16  
(732) TVN S.A., Warszawa, PL.

(540) 69 niezapomnianych skandali...  
(510), (511) **03** środki myjące, czyszczące, piorące i wybielające, kosmetyki, wyroby perfumeryjne, środki do pielęgnacji włosów, środki do czyszczenia zębów, **09** urządzenia i przyrządy do nagrywania, transmisji i reprodukcji dźwięku, obrazu, programy telewizyjne, filmy, audycje radiowe utrwalone w formie zapisanej taśmy filmowej, taśmy video, taśmy magnetycznej, dysków optycznych w wersji przystosowanej do odtwarzania w komputerach multimedialnych, zapisane nośniki obrazu, dźwięku i informacji, automaty sprzedające i mechanizmy do urządzeń uruchamianych przez wrzucenie monety lub żetonu, maszyny liczące, sprzęt przetwarzający dane, komputery, gry komputerowe, **16** papier, karton i wyroby z tych materiałów nie ujęte w innych klasach, druki akcydensowe, kalendarze, foldery, prospekty, afisze, plakaty, fotografie, nalepki, publikacje drukowane, czasopisma, książki, broszury, materiały piśmienne, papeterie, torby do pakowania z papieru i tworzyw sztucznych, materiały szkoleniowe i instruktażowe (z wyjątkiem aparatów), **25** odzież, odzież sportowa, obuwie, nakrycia głowy, **28** gry, zabawki i sprzęt sportowy ujęte w tej klasie, gry elektroniczne inne niż komputerowe, ozdoby choinkowe, karty do gry, **35** usługi w zakresie reklamy: organizacja i prowadzenie kampanii reklamowych, wynajem i sprzedaż miejsca i czasu na cele reklamowe w środkach masowego przekazu, usługi produkcji audycji i filmów reklamowych dla radia, telewizji, filmu, internetu, usługi w zakresie dystrybucji i doręczania prospektów i próbek reklamowych, organizacji pokazów i wystaw, usługi badania opinii publicznej, badania rynku mediów i reklamy, usługi prowadzenia hurtowni i sklepu detalicznego w zakresie towarów powszechnego użytku: odzież, obuwie, wyrobów papierniczych, kosmetyków, chemii gospodarczej, książek, czasopism, gazet, sprzętów gospodarstwa domowego, mebli, wyposażenia wnętrz, usługi prowadzenia sklepu internetowego w zakresie wyżej wymienionych towarów, **38** usługi agencji informacyjnej: zbieranie i rozpowszechnianie informacji, usługi rozpowszechniania programów telewizyjnych, reportaży, filmów dokumentalnych i fabularnych, teleturniejów i widowisk rozrywkowych i sportowych, programów informacyjnych, usługi: emisji telewizyjnej i radiowej, obsługi przekazu dźwięku i obrazu, obsługi przekazu cyfrowego, organizowania systemów transmisyjnych dźwięku, obrazu i sygnału cyfrowego, rozpowszechniania programów i informacji za pośrednictwem sieci informatycznych-internetu, sieci teleinformatycznych i przekazu satelitarnego, emisja i rozpowszechnianie audycji z interaktywnym udziałem widzów,

**41** usługi rozrywki i nauczania: organizacja rozrywkowych widowisk telewizyjnych, audycji radiowych, produkcja filmów dokumentalnych, reportaży, programów telewizyjnych, organizacji teleturniejów i konkursów, organizacji i prowadzenia audycji, teleturniejów i konkursów z interaktywnym udziałem widzów i słuchaczy w czasie realnym, organizacji nauczania, nauczanie korespondencyjne zgodnie z zapotrzebowaniem uczestników, organizacja i prowadzenie nauczania na odległość za pośrednictwem Internetu, radia, telewizji, usługi wynajmowania studia nagraniowego, filmowego, organizacji i produkcji nagrań filmowych, dźwiękowych, usługi organizacji imprez artystycznych, estradowych, sportowych, rekreacyjnych, usługi obsługi technicznej i menedżerskiej produkcji telewizyjnej i filmowej, usługi wynajmu dekoracji, kostiumów i rekwizytów, oraz pomieszczeń do celów rozrywkowych, sprzętu telewizyjnego, radiowego, filmowego, kinematograficznego, usługi wydawnicze: publikowanie książek i innych materiałów drukowanych, udostępnianie tych publikacji za pośrednictwem internetu, organizowanie konkursów piękności, zabaw, zawodów sportowych, prowadzenie parków rozrywki, **42** usługi administrowania prawami własności intelektualnej, udzielania licencji i pośrednictwa w obrocie prawami własności intelektualnej, opracowywanie i wdrażanie programów komputerowych, oprogramowanie komputerowe, badania w dziedzinie usług medialnych-prace badawczo wdrożeniowe dotyczące opracowywania i wdrażania nowych technologii w dziedzinie usług medialnych, prognozy pogody.

(111) **205347** (220) 2007 01 03 (210) 319781  
(151) 2008 03 05 (441) 2007 04 16  
(732) TVN S.A., Warszawa, PL.

(540) Gra o wszystko  
(510), (511) **03** środki myjące, czyszczące, piorące i wybielające, kosmetyki, wyroby perfumeryjne, środki do pielęgnacji włosów, środki do czyszczenia zębów, **09** urządzenia i przyrządy do nagrywania, transmisji i reprodukcji dźwięku, obrazu, programy telewizyjne, filmy, audycje radiowe utrwalone w formie zapisanej taśmy filmowej, taśmy video, taśmy magnetycznej, dysków optycznych w wersji przystosowanej do odtwarzania w komputerach multimedialnych, zapisane nośniki obrazu, dźwięku i informacji, automaty sprzedające i mechanizmy do urządzeń uruchamianych przez wrzucenie monety lub żetonu, maszyny liczące, sprzęt przetwarzający dane, komputery, gry komputerowe, **16** papier, karton i wyroby z tych materiałów nie ujęte w innych klasach, druki akcydensowe, kalendarze, foldery, prospekty, afisze, plakaty, fotografie, nalepki, publikacje drukowane, czasopisma, książki, broszury, materiały piśmienne, papeterie, torby do pakowania z papieru i tworzyw sztucznych, materiały szkoleniowe i instruktażowe (z wyjątkiem aparatów), **25** odzież, odzież sportowa, obuwie, nakrycia głowy, **28** gry, zabawki i sprzęt sportowy ujęte w tej klasie, gry elektroniczne inne niż komputerowe, ozdoby choinkowe, karty do gry, **35** usługi w zakresie reklamy: organizacja i prowadzenie kampanii reklamowych, wynajem i sprzedaż miejsca i czasu na cele reklamowe w środkach masowego przekazu, usługi produkcji audycji i filmów reklamowych dla radia, telewizji, filmu, internetu, usługi w zakresie dystrybucji i doręczania prospektów i próbek reklamowych, organizacji pokazów i wystaw, usługi badania opinii publicznej, badania rynku mediów i reklamy, usługi prowadzenia hurtowni i sklepu detalicznego w zakresie towarów powszechnego użytku: odzież, obuwie, wyrobów papierniczych, kosmetyków, chemii gospodarczej, książek, czasopism, gazet, sprzętów gospodarstwa domowego, mebli, wyposażenia wnętrz, usługi prowadzenia sklepu internetowego w zakresie wyżej wymienionych towarów, **38** usługi agencji informacyjnej: zbieranie i rozpowszechnianie informacji, usługi rozpowszechniania programów telewizyjnych, reportaży, filmów dokumentalnych i fabularnych, teleturniejów i widowisk rozrywkowych i sportowych, programów informacyjnych, usługi: emisji telewizyjnej i radiowej, obsługi przekazu dźwięku i obrazu, obsługi przekazu cyfrowego, organizowania systemów transmisyjnych dźwięku, obrazu i sygnału cyfrowego, rozpowszechniania programów i informacji za pośrednictwem sieci informatycznych-internetu, sieci teleinformatycznych i przekazu satelitarnego, emisja i rozpowszechnianie audycji z interaktywnym udziałem widzów, **41** usługi rozrywki i nauczania: organizacja rozrywkowych widowisk telewizyjnych, audycji radiowych, produkcja filmów dokumentalnych, reportaży, programów telewizyjnych, organizacji teleturniejów i konkursów, organizacji i prowadzenia audycji, teleturniejów

i konkursów z interaktywnym udziałem widzów i słuchaczy w czasie realnym, organizacji nauczania, nauczanie korespondencyjne zgodnie z zapotrzebowaniem uczestników, organizacja i prowadzenie nauczania na odległość za pośrednictwem Internetu, radia, telewizji, usługi wynajmowania studia nagraniowego, filmowego, organizacji i produkcji nagrań filmowych, dźwiękowych, usługi organizacji imprez artystycznych, estradowych, sportowych, rekreacyjnych, usługi obsługi technicznej i menedżerskiej produkcji telewizyjnej i filmowej, usługi wynajmu dekoracji, kostiumów i rekwizytów, oraz pomieszczeń do celów rozrywkowych, sprzętu telewizyjnego, radiowego, filmowego, kinematograficznego, usługi wydawnicze: publikowanie książek i innych materiałów drukowanych, udostępnianie tych publikacji za pośrednictwem internetu, organizowanie konkursów piękności, zabaw, zawodów sportowych, prowadzenie parków rozrywki, **42** usługi administrowania prawami własności intelektualnej, udzielania licencji i pośrednictwa w obrocie prawami własności intelektualnej, opracowywanie i wdrażanie programów komputerowych, oprogramowanie komputerowe, badania w dziedzinie usług medialnych-prace badawczo wdrożeniowe dotyczące opracowywania i wdrażania nowych technologii w dziedzinie usług medialnych, prognozy pogody.

(111) **205348** (220) 2007 01 03 (210) 319782  
(151) 2008 03 05 (441) 2007 04 16  
(732) TVN S.A., Warszawa, PL.

(540) 69 niezapomnianych scen...

(510), (511) **03** środki myjące, czyszczące, piorące i wybielające, kosmetyki, wyroby perfumeryjne, środki do pielęgnacji włosów, środki do czyszczenia zębów, **09** urządzenia i przyrządy do nagrywania, transmisji i reprodukcji dźwięku, obrazu, programy telewizyjne, filmy, audycje radiowe utrwalone w formie zapisanej taśmy filmowej, taśmy video, taśmy magnetycznej, dysków optycznych w wersji przystosowanej do odtwarzania w komputerach multimedialnych, zapisane nośniki obrazu, dźwięku i informacji, automaty sprzedające i mechanizmy do urządzeń uruchamianych przez wrzucenie monety lub żetonu, maszyny liczące, sprzęt przetwarzający dane, komputery, gry komputerowe, **16** papier, karton i wyroby z tych materiałów nie ujęte w innych klasach, druki akcydensowe, kalendarze, foldery, prospekty, afisze, plakaty, fotografie, nalepki, publikacje drukowane, czasopisma, książki, broszury, materiały piśmienne, papeterie, torby do pakowania z papieru i tworzyw sztucznych, materiały szkoleniowe i instruktażowe (z wyjątkiem aparatów), **25** odzież, odzież sportowa, obuwie, nakrycia głowy, **28** gry, zabawki i sprzęt sportowy ujęte w tej klasie, gry elektroniczne inne niż komputerowe, ozdoby choinkowe, karty do gry, **35** usługi w zakresie reklamy: organizacja i prowadzenie kampanii reklamowych, wynajem i sprzedaż miejsca i czasu na cele reklamowe w środkach masowego przekazu, usługi produkcji audycji i filmów reklamowych dla radia, telewizji, filmu, internetu, usługi w zakresie dystrybucji i doręczania prospektów i próbek reklamowych, organizacji pokazów i wystaw, usługi badania opinii publicznej, badania rynku mediów i reklamy, usługi prowadzenia hurtowni i sklepu detalicznego w zakresie towarów powszechnego użytku: odzieży, obuwia, wyrobów papierniczych, kosmetyków, chemii gospodarczej, książek, czasopism, gazet, sprzętów gospodarstwa domowego, mebli, wyposażenia wnętrz, usługi prowadzenia sklepu internetowego w zakresie wyżej wymienionych towarów, **38** usługi agencji informacyjnej: zbieranie i rozpowszechnianie informacji, usługi rozpowszechniania programów telewizyjnych, reportaży, filmów dokumentalnych i fabularnych, teleturniejów i widowisk rozrywkowych i sportowych, programów informacyjnych, usługi: emisji telewizyjnej i radiowej, obsługi przekazu dźwięku i obrazu, obsługi przekazu cyfrowego, organizowania systemów transmisyjnych dźwięku, obrazu i sygnału cyfrowego, rozpowszechniania programów i informacji za pośrednictwem sieci informatycznych-internetu, sieci teleinformatycznych i przekazu satelitarnego, emisja i rozpowszechnianie audycji z interaktywnym udziałem widzów, **41** usługi rozrywki i nauczania: organizacja rozrywkowych widowisk telewizyjnych, audycji radiowych, produkcja filmów dokumentalnych, reportaży, programów telewizyjnych, organizacji teleturniejów i konkursów, organizacji i prowadzenia audycji, teleturniejów i konkursów z interaktywnym udziałem widzów i słuchaczy w czasie realnym, organizacji nauczania, nauczanie korespondencyjne zgodnie z zapotrzebowaniem uczestników, organizacja i prowadzenie nauczania na odległość za pośrednictwem Internetu, radia, telewizji,

usługi wynajmowania studia nagraniowego, filmowego, organizacji i produkcji nagrań filmowych, dźwiękowych, usługi organizacji imprez artystycznych, estradowych, sportowych, rekreacyjnych, usługi obsługi technicznej i menedżerskiej produkcji telewizyjnej i filmowej, usługi wynajmu dekoracji, kostiumów i rekwizytów, oraz pomieszczeń do celów rozrywkowych, sprzętu telewizyjnego, radiowego, filmowego, kinematograficznego, usługi wydawnicze: publikowanie książek i innych materiałów drukowanych, udostępnianie tych publikacji za pośrednictwem internetu, organizowanie konkursów piękności, zabaw, zawodów sportowych, prowadzenie parków rozrywki, **42** usługi administrowania prawami własności intelektualnej, udzielania licencji i pośrednictwa w obrocie prawami własności intelektualnej, opracowywanie i wdrażanie programów komputerowych, oprogramowanie komputerowe, badania w dziedzinie usług medialnych-prace badawczo wdrożeniowe dotyczące opracowywania i wdrażania nowych technologii w dziedzinie usług medialnych, prognozy pogody.

(111) **205349** (220) 2007 01 03 (210) 319783  
(151) 2008 03 05 (441) 2007 04 16  
(732) TVN S.A., Warszawa, PL.

(540) I Ty możesz mieć superdziecko

(510), (511) **03** środki myjące, czyszczące, piorące i wybielające, kosmetyki, wyroby perfumeryjne, środki do pielęgnacji włosów, środki do czyszczenia zębów, **09** urządzenia i przyrządy do nagrywania, transmisji i reprodukcji dźwięku, obrazu, programy telewizyjne, filmy, audycje radiowe utrwalone w formie zapisanej taśmy filmowej, taśmy video, taśmy magnetycznej, dysków optycznych w wersji przystosowanej do odtwarzania w komputerach multimedialnych, zapisane nośniki obrazu, dźwięku i informacji, automaty sprzedające i mechanizmy do urządzeń uruchamianych przez wrzucenie monety lub żetonu, maszyny liczące, sprzęt przetwarzający dane, komputery, gry komputerowe, **16** papier, karton i wyroby z tych materiałów nie ujęte w innych klasach, druki akcydensowe, kalendarze, foldery, prospekty, afisze, plakaty, fotografie, nalepki, publikacje drukowane, czasopisma, książki, broszury, materiały piśmienne, papeterie, torby do pakowania z papieru i tworzyw sztucznych, materiały szkoleniowe i instruktażowe (z wyjątkiem aparatów), **25** odzież, odzież sportowa, obuwie, nakrycia głowy, **28** gry, zabawki i sprzęt sportowy ujęte w tej klasie, gry elektroniczne inne niż komputerowe, ozdoby choinkowe, karty do gry, **35** usługi w zakresie reklamy: organizacja i prowadzenie kampanii reklamowych, wynajem i sprzedaż miejsca i czasu na cele reklamowe w środkach masowego przekazu, usługi produkcji audycji i filmów reklamowych dla radia, telewizji, filmu, internetu, usługi w zakresie dystrybucji i doręczania prospektów i próbek reklamowych, organizacji pokazów i wystaw, usługi badania opinii publicznej, badania rynku mediów i reklamy, usługi prowadzenia hurtowni i sklepu detalicznego w zakresie towarów powszechnego użytku: odzieży, obuwia, wyrobów papierniczych, kosmetyków, chemii gospodarczej, książek, czasopism, gazet, sprzętów gospodarstwa domowego, mebli, wyposażenia wnętrz, usługi prowadzenia sklepu internetowego w zakresie wyżej wymienionych towarów, **38** usługi agencji informacyjnej: zbieranie i rozpowszechnianie informacji, usługi rozpowszechniania programów telewizyjnych, reportaży, filmów dokumentalnych i fabularnych, teleturniejów i widowisk rozrywkowych i sportowych, programów informacyjnych, usługi: emisji telewizyjnej i radiowej, obsługi przekazu dźwięku i obrazu, obsługi przekazu cyfrowego, organizowania systemów transmisyjnych dźwięku, obrazu i sygnału cyfrowego, rozpowszechniania programów i informacji za pośrednictwem sieci informatycznych-internetu, sieci teleinformatycznych i przekazu satelitarnego, emisja i rozpowszechnianie audycji z interaktywnym udziałem widzów, **41** usługi rozrywki i nauczania: organizacja rozrywkowych widowisk telewizyjnych, audycji radiowych, produkcja filmów dokumentalnych, reportaży, programów telewizyjnych, organizacji teleturniejów i konkursów, organizacji i prowadzenia audycji, teleturniejów i konkursów z interaktywnym udziałem widzów i słuchaczy w czasie realnym, organizacji nauczania, nauczanie korespondencyjne zgodnie z zapotrzebowaniem uczestników, organizacja i prowadzenie nauczania na odległość za pośrednictwem Internetu, radia, telewizji, usługi wynajmowania studia nagraniowego, filmowego, organizacji i produkcji nagrań filmowych, dźwiękowych, usługi organizacji imprez artystycznych, estradowych, sportowych, rekreacyjnych, usługi obsługi technicznej i menedżerskiej produkcji telewizyjnej

i filmowej, usługi wynajmu dekoracji, kostiumów i rekwizytów, oraz pomieszczeń do celów rozrywkowych, sprzętu telewizyjnego, radiowego, filmowego, kinematograficznego, usługi wydawnicze: publikowanie książek i innych materiałów drukowanych, udostępnianie tych publikacji za pośrednictwem internetu, organizowanie konkursów piękności, zabaw, zawodów sportowych, prowadzenie parków rozrywki, **42** usługi administrowania prawami własności intelektualnej, udzielania licencji i pośrednictwa w obrocie prawami własności intelektualnej, opracowywanie i wdrażanie programów komputerowych, oprogramowanie komputerowe, badania w dziedzinie usług medialnych-prace badawczo wdrożeniowe dotyczące opracowywania i wdrażania nowych technologii w dziedzinie usług medialnych, prognozy pogody.

(111) **205350** (220) 2007 01 03 (210) 319786  
(151) 2008 03 05 (441) 2007 04 16  
(732) TVN S.A., Warszawa, PL.

(540) Zawsze jeżdżą pociągi

(510), (511) **03** środki myjące, czyszczące, piorące i wybielające, kosmetyki, wyroby perfumeryjne, środki do pielęgnacji włosów, środki do czyszczenia zębów, **09** urządzenia i przyrządy do nagrywania, transmisji i reprodukcji dźwięku, obrazu, programy telewizyjne, filmy, audycje radiowe utrwalone w formie zapisanej taśmy filmowej, taśmy video, taśmy magnetycznej, dysków optycznych w wersji przystosowanej do odtwarzania w komputerach multimedialnych, zapisane nośniki obrazu, dźwięku i informacji, automaty sprzedające i mechanizmy do urządzeń uruchamianych przez wrzucenie monety lub żetonu, maszyny liczące, sprzęt przetwarzający dane, komputery, gry komputerowe, **16** papier, karton i wyroby z tych materiałów nie ujęte w innych klasach, druki akcydensowe, kalendarze, foldery, prospekty, afisze, plakaty, fotografie, nalepki, publikacje drukowane, czasopisma, książki, broszury, materiały piśmienne, papeterie, torby do pakowania z papieru i tworzyw sztucznych, materiały szkoleniowe i instruktażowe (z wyjątkiem aparatów), **25** odzież, odzież sportowa, obuwie, nakrycia głowy, **28** gry, zabawki i sprzęt sportowy ujęte w tej klasie, gry elektroniczne inne niż komputerowe, ozdoby choinkowe, karty do gry, **35** usługi w zakresie reklamy: organizacja i prowadzenie kampanii reklamowych, wynajem i sprzedaż miejsca i czasu na cele reklamowe w środkach masowego przekazu, usługi produkcji audycji i filmów reklamowych dla radia, telewizji, filmu, internetu, usługi w zakresie dystrybucji i doręczania prospektów i próbek reklamowych, organizacji pokazów i wystaw, usługi badania opinii publicznej, badania rynku mediów i reklamy, usługi prowadzenia hurtowni i sklepu detalicznego w zakresie towarów powszechnego użytku: odzieży, obuwia, wyrobów papierniczych, kosmetyków, chemii gospodarczej, książek, czasopism, gazet, sprzętów gospodarstwa domowego, mebli, wyposażenia wnętrz, usługi prowadzenia sklepu internetowego w zakresie wyżej wymienionych towarów, **38** usługi agencji informacyjnej: zbieranie i rozpowszechnianie informacji, usługi rozpowszechniania programów telewizyjnych, reportaży, filmów dokumentalnych i fabularnych, teleturniejów i widowisk rozrywkowych i sportowych, programów informacyjnych, usługi: emisji telewizyjnej i radiowej, obsługi przekazu dźwięku i obrazu, obsługi przekazu cyfrowego, organizowania systemów transmisyjnych dźwięku, obrazu i sygnału cyfrowego, rozpowszechniania programów i informacji za pośrednictwem sieci informatycznych-internetu, sieci teleinformatycznych i przekazu satelitarne, emisja i rozpowszechnianie audycji z interaktywnym udziałem widzów, **41** usługi rozrywki i nauczania: organizacja rozrywkowych widowisk telewizyjnych, audycji radiowych, produkcja filmów dokumentalnych, reportaży, programów telewizyjnych, organizacji teleturniejów i konkursów, organizacji i prowadzenia audycji, teleturniejów i konkursów z interaktywnym udziałem widzów i słuchaczy w czasie realnym, organizacji nauczania, nauczanie korespondencyjne zgodnie z zapotrzebowaniem uczestników, organizacja i prowadzenie nauczania na odległość za pośrednictwem Internetu, radia, telewizji, usługi wynajmowania studia nagraniowego, filmowego, organizacji i produkcji nagrań filmowych, dźwiękowych, usługi organizacji imprez artystycznych, estradowych, sportowych, rekreacyjnych, usługi obsługi technicznej i menedżerskiej produkcji telewizyjnej i filmowej, usługi wynajmu dekoracji, kostiumów i rekwizytów, oraz pomieszczeń do celów rozrywkowych, sprzętu telewizyjnego, radiowego, filmowego, kinematograficznego, usługi wydawnicze: publikowanie książek i innych materiałów drukowanych, udostępnianie

tych publikacji za pośrednictwem internetu, organizowanie konkursów piękności, zabaw, zawodów sportowych, prowadzenie parków rozrywki, **42** usługi administrowania prawami własności intelektualnej, udzielania licencji i pośrednictwa w obrocie prawami własności intelektualnej, opracowywanie i wdrażanie programów komputerowych, oprogramowanie komputerowe, badania w dziedzinie usług medialnych-prace badawczo wdrożeniowe dotyczące opracowywania i wdrażania nowych technologii w dziedzinie usług medialnych, prognozy pogody.

(111) **205351** (220) 2002 08 08 (210) 253842  
(151) 2008 05 06 (441) 2003 02 10  
(732) CURYŁO-ASTERIX Spółka Akcyjna, Kraków, PL.  
(540)



**CZELADZKIE**

Kolor znaku: niebieski, złoty, biały

(531) 24.3, 27.5, 29.1

(510), (511) **29** masło, masło modyfikowane dodatkami.

(111) **205352** (220) 2003 02 19 (210) 261215  
(151) 2008 05 06 (441) 2003 08 25  
(732) AD. DRAĞOWSKI S.A., Warszawa, PL.  
(540)



(531) 27.5.25

(510), (511) **16** książki katalogi, plakaty, podręczniki, wydawnictwa periodyczne i nieperiodyczne, **35** usługi menadżerskie i reklamowe dla osób trzecich w handlu nieruchomościami, **36** agencje nieruchomości, wycena nieruchomości, pośrednictwo w sprawach majątku nieruchomościowego, zarządzanie nieruchomościami, handel nieruchomościami.

(111) **205353** (220) 2004 03 23 (210) 278155  
(151) 2008 05 08 (441) 2004 06 28  
(732) „TELEVOX” S.C. Piotr Dziembaj, Dorota Dziembaj,  
Jarosław Czuła, Kraków, PL.

(540) THASP

(510), (511) **09** terminale komputerowe, teleklucze dla sprzętowej ochrony oprogramowania, elektroniczne klucze zabezpieczające, elektroniczne klucze prywatne, publiczne i symetryczne, urządzenia i oprogramowanie dla ochrony danych komputerowych, dla ochrony oprogramowania komputerowego przed nielegalnym kopiowaniem i używaniem, dla ochrony informacji i dostępu do informacji, identyfikacyjne programy komputerowe i urządzenia identyfikacyjne z nimi współpracujące, urządzenia i oprogramowanie dla podpisu elektronicznego oraz dla autoryzacji transakcji elektronicznych, urządzenia i oprogramowanie dla szyfrowania i kodowania informacji, rozdzielacze do drukarek komputerowych, sterowniki mikroprocesorowe, układy i urządzenia elektroniczne dla ochrony oprogramowania komputerowego przed nielegalnym użyciem i kopiowaniem, urządzenia dla rejestracji i taryfikacji połączeń telefonicznych, aparatura do przetwarzania informacji, mikroprocesory, magnetyczne, optyczne, elektroniczne (w postaci pamięci ulotnej RAM i nieulotnej ROM, EPROM, EEPROM, FLASH), fotograficzne, oraz wszelkie inne nośniki informacji przeznaczone do przechowywania informacji zawarte w tej klasie, obwody scalone, pamięci komputerowe, oprogramowanie komputerowe, konwertery transmisji danych, dekodery kodów kreskowych, rejestratory czasu pracy, czytniki kart magnetycznych i elektronicznych, bezprzewodowe transpondery, systemy alar-

mowe, urządzenia dla kontroli dostępu do pomieszczeń, alarmy, elektroniczne centrale telefoniczne, zasilacze awaryjne UPS, karty rozszerzające do komputerów, zasilacze-konwertery 12V/220V do pojazdów, układy i urządzenia elektroniczne do pojazdów, elektroniczne zamki i zabezpieczenia do pojazdów, elektroniczne identyfikatory do pojazdów, elektroniczne klucze do pojazdów, elektroniczne klucze zabezpieczające do pojazdów, **12** alarmy antywłamaniowe do pojazdów, **42** usługi informatyczne, programowanie komputerów, usługi związane z ochroną oprogramowania komputerowego przed nielegalnym kopiowaniem i używaniem, usługi związane z ochroną danych komputerowych, usługi związane z ochroną informacji oraz dostępu do informacji, usługi związane z szyfrowaniem, kodowaniem informacji, projektowanie urządzeń elektronicznych, projektowanie sterowników mikroprocesorowych.

(111) **205354** (220) 2004 07 10 (210) 283130  
 (151) 2008 05 15 (441) 2004 10 18  
 (732) „SOBIK”-Zakład Produkcyjny Spółka z o.o., Bielsko-Biała, PL.  
 (540)



Kolor znaku: czerwony, biały, niebieski, błękitny, zielony, czarny, żółty, brązowy  
 (531) 2.1.4, 6.1.1, 11.3.5, 25.1.5, 27.5.1, 29.1.15  
 (510), (511) **29** masło, produkty nabiałowe.

(111) **205355** (220) 2004 08 25 (210) 284689  
 (151) 2008 05 06 (441) 2004 11 29  
 (732) SUPER-PRESS Spółka Akcyjna, Rzeszów, PL.  
 (540) DZIEŃ MIASTA RZESZOWA  
 (510), (511) **16** gazety, czasopisma (periodyki).

(111) **205356** (220) 2004 10 04 (210) 286125  
 (151) 2008 05 07 (441) 2005 01 10  
 (732) VAN PUR Spółka Akcyjna, Warszawa, PL.  
 (540)



Kolor znaku: brązowy, żółty, żółto-zielony, czerwony, biały, bordowy, złoty  
 (531) 24.9.1, 25.1.5, 25.1.25, 26.1.2, 26.4.1, 27.5.1, 29.1.15  
 (510), (511) **32** piwo.

(111) **205357** (220) 2005 01 21 (210) 290160  
 (151) 2008 05 09 (441) 2005 05 02  
 (732) „VIP” s.c. Waldemar Wilkiewicz, Edward Wilkiewicz, Anna Wilkiewicz, Małgorzata Wilkiewicz, Częstochowa, PL.  
 (540)

VIP

(531) 27.5.1  
 (510), (511) **25** krawaty.

(111) **205358** (220) 2005 03 18 (210) 292661  
 (151) 2008 05 15 (441) 2005 06 27  
 (732) „EDIKO” Spółka z o.o., Warszawa, PL.  
 (540) osc  
 (510), (511) **02** tonery pełne do drukarek i fotokopiarek, **07** bębny jako części maszyn, **09** drukarki, fotokopiarki, maszyny faksymilowe, komputery, komputery przenośne, **16** tusze, **37** regeneracja maszyn zużytych lub częściowo zniszczonych, instalowanie, konserwacja i naprawy komputerów.

(111) **205359** (220) 2005 08 06 (210) 298686  
 (151) 2008 05 15 (441) 2005 11 14  
 (732) „SOBIK”-Zakład Produkcyjny Sp. z o.o., Bielsko-Biała, PL.  
 (540) Ser Beskidziok  
 (510), (511) **30** ser.

(111) **205360** (220) 2005 09 08 (210) 299821  
 (151) 2008 05 07 (441) 2005 12 12  
 (732) LINEPRO Spółka z ograniczoną odpowiedzialnością, Warszawa, PL.  
 (540)

KORR

(531) 27.5.1  
 (510), (511) **07** kralnlice do pieczywa, urządzenia do prania dywanów, froterki do parkietów elektryczne, malaksery, miksery, młynki domowe do kawy elektryczne, nożyce, noże elektryczne, zmywarki do naczyń, odkurzacze, podgrzewacze wody jako części maszyn, pralki, prasownice, roboty kuchenne elektryczne, maszyny do szycia, torby do odkurzaczy, maszynki do siekania mięsa, szczotki elektryczne, sokowirówki, **11** bojlerzy, bidety, czajniki elektryczne, ekspresy elektryczne do kawy przelewowe i ciśnieniowe, grzejniki, płyty grzejne gazowe i elektryczne, filtry powietrza do klimatyzacji pomieszczeń, filtry do wody pitnej, frytkownicy elektryczne, kabiny natryskowe, kominki domowe, kuchenki gazowe, elektryczne i mikrofalowe, piekarniki gazowe i elektryczne, lampy oświetleniowe, lodówki, nawilżacze powietrza, opiekacze do pieczywa, piece kąpielowe, podgrzewacze wody jako aparatura, rożen, sedesy, suszarki do włosów elektryczne, lokówki do włosów elektryczne, lokówko-suszarki do włosów elektryczne, depilatory elektryczne, szybkowary elektryczne, tostery, umywalki, wanny łazienkowe, wentylatory, chłodziarki, chłodziarko-zamrażarki, zamrażarki, zlewozmywaki.

(111) **205361** (220) 2005 09 14 (210) 299986  
 (151) 2008 03 17 (441) 2005 12 27  
 (732) WAWEL Spółka Akcyjna, Kraków, PL.  
 (540)



Kolor znaku: granatowy, brązowy, biały, złoty, czarny  
 (531) 8.1.19, 26.4.9, 27.5.1, 29.1.15  
 (510), (511) **30** czekoladki, czekoladki nadziewane, cukierki w czekoladzie, **35** zgrupowanie na rzecz osób trzecich różnych towarów obejmujących wyroby cukiernicze i czekoladowe oraz słodczyce, pozwalające nabywcy wygodnie je oglądać i kupować w sklepach oraz na stronie internetowej, marketing, reklama w środkach masowego przekazu, rozpowszechnianie materiałów reklamowych.

(111) **205362** (220) 2005 09 14 (210) 299993  
 (151) 2008 03 17 (441) 2005 12 27  
 (732) WAWEL Spółka Akcyjna, Kraków, PL.  
 (540)

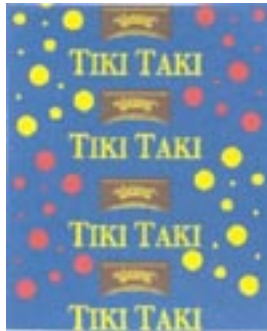

Kolor znaku: granatowy, złoty, czerwony, brązowy

(531) 25.7.1, 26.1.1, 26.4.4, 27.5.1, 29.1.14  
 (510), (511) **30** wyroby cukiernicze i czekoladowe, słodczyce, czekolady, czekoladki, czekoladki nadziewane, ciastka, cukierki, pastylki i draże, lizaki, wafle i wafelki, batony, chałwa, napoje na bazie czekolady, napoje na bazie kakao, napoje na bazie kawy, galaretki owocowe, galaretki w czekoladzie, galaretki w cukrze, rodzynki i orzeszki w czekoladzie, **35** zgrupowanie na rzecz osób trzecich różnych towarów obejmujących wyroby cukiernicze i czekoladowe oraz słodczyce, pozwalające nabywcy wygodnie je oglądać i kupować w sklepach oraz na stronie internetowej, marketing, reklama w środkach masowego przekazu, rozpowszechnianie materiałów reklamowych.

(111) **205363** (220) 2005 12 19 (210) 303869  
 (151) 2008 05 13 (441) 2006 04 03  
 (732) Altadis Polska Spółka Akcyjna, Radom, PL.  
 (540)



Kolor znaku: brązowy, żółty, pomarańczowy, ciemnożółty, jasnożółty  
 (531) 27.5.1, 29.1.15

(510), (511) **16** papier, karton i wyroby z tych materiałów nie ujęte w innych klasach, druk, broszury, czasopisma, materiały informacyjne, **34** tytoń we wszelkich jego formach, wyroby tytoniowe, akcesoria dla palaczy włączając puszki na tytoń, papierosnice i popielniczki nie z metali szlachetnych, ustniki i filtry papierosowe, maszyny do skręcania papierosów, bibułka papierosowa, zapalniczki, zbiorniczki na gaz do zapalniczek, lufki, gilzy, namiastki i substytuty tytoniu nie do celów medycznych, fajki, tabakiery, zapałki, **35** reklama, dystrybucja artykułów i wyposażenia reklamowego (druków, broszurek, prospektów, próbek, informacji i tym podobnych), promocja sprzedaży, przesyłanie informacji tekstowej i obrazowej za pośrednictwem sieci komputerowych i telefonicznych.

(111) **205364** (220) 2006 03 30 (210) 308444  
 (151) 2008 05 08 (441) 2006 07 10  
 (732) AN Spółka Cywilna Kazimierz Jabłoński Krystyna Jabłońska, Sosnowiec, PL.  
 (540)



Kolor znaku: pomarańczowy, szary

(531) 26.3.23, 27.5.1, 29.1.1, 29.1.6  
 (510), (511) **18** komplety podróżne, plecaki, portfele, torby alpinistyczne, laski, **20** śpiwory kempingowe, leżaki, nadmuchiwane powietrzem materace, materace, **25** odzież wodoodporna, bielizna wchłaniająca pot, odzież, obuwie.

(111) **205365** (220) 2006 04 14 (210) 309551  
 (151) 2008 05 19 (441) 2006 07 24  
 (732) Instytut Biotechnologii Surowic i Szczepionek BIOMED Spółka Akcyjna, Kraków, PL.

(540) przygotuj się na wstrząs  
 (510), (511) **05** żywność dietetyczna do celów leczniczych, preparaty bakteryjne do celów medycznych, substancje dietetyczne do celów leczniczych, guma do żucia do celów medycznych, herbata lecznicza, plastry do celów leczniczych, suplement diety do celów wspomagania leczenia, kultury mikroorganizmów dla celów leczniczych, preparaty z mikroorganizmów dla celów leczniczych, napoje lecznicze, leki wspierające, podłoża dla kultur bakteryjnych, gałki dopochwowe, leki do celów medycznych, dozowniki z adrenaliną, **35** dystrybucja materiałów reklamowych i próbek, publikacja tekstów reklamowych, reklama internetowa, telewizyjna, prasowa, usługi sprzedaży przez Internet, usługi prowadzenia sklepu, hurtowni i promocja bezpośrednia towarów: żywność dietetyczna, preparaty bakteryjne do celów medycznych, substancje dietetyczne do celów leczniczych, guma do żucia do celów medycznych, herbata lecznicza, plastry do celów leczniczych, suplement diety, kultury mikroorganizmów dla celów leczniczych, preparaty z mikroorganizmów dla celów leczniczych, napoje lecznicze, leki wspierające, podłoża dla kultur bakteryjnych, gałki dopochwowe, leki do celów medycznych, dozowniki z adrenaliną.

(111) **205366** (220) 2006 07 11 (210) 313039  
 (151) 2008 03 05 (441) 2006 10 16  
 (732) Powszechny Zakład Ubezpieczeń Spółka Akcyjna, Warszawa, PL.

(540) O BEZPIECZEŃSTWO KIEROWCÓW TROSZCZY SIĘ PZU  
 (510), (511) **36** usługi ubezpieczeniowe.

(111) **205367** (220) 2006 08 21 (210) 314594  
 (151) 2008 03 04 (441) 2006 11 27  
 (732) QUBUS HOTEL MANAGEMENT Spółka z o.o., Wrocław, PL.  
 (540)



Kolor znaku: czarny, jasnozielony, piaskowy, bordowy, pomarańczowy, szary, biały

(531) 22.1.10, 22.1.21, 27.5.1, 29.1.15  
 (510), (511) **35** administrowanie hotelami, **43** hotele, restauracje.

(111) **205368** (220) 2006 08 21 (210) 314595  
 (151) 2008 03 04 (441) 2006 11 27  
 (732) QUBUS HOTEL MANAGEMENT Spółka z o.o., Wrocław, PL.  
 (540)



(531) 22.1.10, 22.1.21, 27.5.1  
 (510), (511) **35** administrowanie hotelami, **43** hotele, restauracje.

(111) **205369** (220) 2006 08 21 (210) 314596  
 (151) 2008 03 04 (441) 2006 11 27  
 (732) QUBUS HOTEL MANAGEMENT Spółka z o.o., Wrocław, PL.  
 (540)



(531) 22.1.10, 22.1.21, 27.5.1  
 (510), (511) **35** administrowanie hotelami, **43** hotele, restauracje.

(111) **205370** (220) 2006 08 21 (210) 314597  
 (151) 2008 03 04 (441) 2006 11 27  
 (732) QUBUS HOTEL MANAGEMENT Spółka z o.o., Wrocław, PL.  
 (540)



Kolor znaku: pomarańczowy, jasnopomarańczowy, piaskowy  
 (531) 22.1.10, 22.1.21, 27.5.1, 29.1.13  
 (510), (511) **35** administrowanie hotelami, **43** hotele, restauracje.

(111) **205371** (220) 2006 08 21 (210) 314598  
 (151) 2008 03 04 (441) 2006 11 27  
 (732) QUBUS HOTEL MANAGEMENT Spółka z o.o., Wrocław, PL.  
 (540)



Kolor znaku: jasnobieżowy, czerwony, czarny  
 (531) 3.9.1, 27.5.1, 29.1.13  
 (510), (511) **35** administrowanie hotelami, **43** hotele, restauracje.

(111) **205372** (220) 2006 08 21 (210) 314599  
 (151) 2008 03 04 (441) 2006 11 27  
 (732) QUBUS HOTEL MANAGEMENT Spółka z o.o., Wrocław, PL.  
 (540)



(531) 3.9.1, 27.5.1  
 (510), (511) **35** administrowanie hotelami, **43** hotele, restauracje.

(111) **205373** (220) 2006 10 16 (210) 316342  
 (151) 2008 03 13 (441) 2007 01 22

(732) TESCO Stores Limited, Cheshunt Herts, GB.  
 (540)



Kolor znaku: biały, niebieski, żółty  
 (531) 1.3.1, 1.3.2, 5.5.4, 26.1.6, 26.11.1, 27.5.1, 29.1.13  
 (510), (511) **16** materiały drukowane, czasopisma, książki i publikacje, instrukcje i dokumentacje drukowane, plany, katalogi, prospekty, reprodukcje graficzne, fotografie, plakaty, kalendarze, mapy, artykuły i materiały piśmienne, zeszyty, bony, kupony, kartki okolicznościowe, etykiety nie z materiału tekstylnego, nalepki, pudełka z kartonu, szylidy kartonowe, **35** usługi w zakresie marketingu, reklamy, promocji oraz informacji handlowej, rozpowszechnianie materiałów reklamowych i informacji biznesowych w internecie, organizowanie wystaw handlowych i reklamowych, zgromadzanie towarów ułatwiające oferowanie i wybór przez klientów w celu dokonania zakupu w sklepach supermarketach, hipermarketach, i sklepie internetowym obejmującym produkty spożywcze, artykuły użytku codziennego, odzież, artykuły agd, przemysłowe, chemii gospodarczej, książki, materiały piśmiennicze, elektronikę użytkową, meble, organizowanie konkursów promocyjnych.

(111) **205374** (220) 2006 10 16 (210) 316343  
 (151) 2008 03 13 (441) 2007 01 22  
 (732) TESCO Stores Limited, Cheshunt Herts, GB.  
 (540)



Kolor znaku: biały, niebieski, czerwony  
 (531) 26.4.2, 26.11.1, 27.5.1, 29.1.1, 29.1.4, 29.1.6, 29.1.13  
 (510), (511) **16** materiały drukowane, czasopisma, książki i publikacje, instrukcje i dokumentacje drukowane, plany, katalogi, prospekty, reprodukcje graficzne, fotografie, plakaty, kalendarze, mapy, artykuły i materiały piśmienne, zeszyty, bony, kupony, kartki okolicznościowe, etykiety nie z materiału tekstylnego, nalepki, pudełka z kartonu, szylidy kartonowe, **35** usługi w zakresie marketingu, reklamy, promocji oraz informacji handlowej, rozpowszechnianie materiałów reklamowych i informacji biznesowych w internecie, organizowanie wystaw handlowych i reklamowych, zgromadzanie towarów ułatwiające oferowanie i wybór przez klientów w celu dokonania zakupu w sklepach supermarketach, hipermarketach, i sklepie internetowym obejmującym produkty spożywcze, artykuły użytku codziennego, odzież, artykuły agd, przemysłowe, chemii gospodarczej, książki, materiały piśmiennicze, elektronikę użytkową, meble, organizowanie konkursów promocyjnych, **36** usługi sponsorowania finansowego.

(111) **205375** (220) 2006 10 06 (210) 316344  
 (151) 2008 03 13 (441) 2007 01 08  
 (732) TESCO Stores Limited, Cheshunt Herts, GB.  
 (540)



(531) 26.11.11, 27.5.1  
 (510), (511) **09** urządzenia i aparaty do realizowania transakcji kartami z danymi, przesyłania danych pomiędzy tymi aparatami i do realizowania płatności, aparaty do weryfikowania danych na kodowanych kartach magnetycznych, dyski optyczne, taśmy, karty i inne materiały stanowiące nośniki danych, wszystkie dla zabezpieczenia, przetwa-

rzania i gromadzenia danych i dla umieszczania programów komputerowych, magnetyczne nośniki danych, aparaty zapisujące dyski, do zapisu obrazów video, automaty do sprzedaży i urządzenia aparatów na bilon, kasy rejestrujące, urządzenia liczące, aparaty dla wprowadzania, wyprowadzania, gromadzenia i przetwarzania danych, komputery i urządzenia do przetwarzania danych, oprogramowanie komputerów, pamięci komputerowe, drukarki i urządzenia peryferyjne komputerów, karty programowalne i kodowane, **35** usługi marketingu, reklamy, promocji, informacji handlowej, rozpowszechnianie materiałów reklamowych, organizowanie wystaw handlowych i reklamowych, planowanie biznesowe z wykorzystaniem analizy kosztów i cen, obsługa biur podmiotów trzecich, usługi zarządzania przedsiębiorstwem w sytuacjach kryzysowych, przygotowywanie studiów projektowych dla biznesu, przygotowywanie rozliczeń podatkowych i zwrotu podatków, usługi konsultacyjne i doradcze w biznesie i opodatkowaniu, dostarczanie informacji odnośnie księgowania, usługi prezentowania towarów i usług osób trzecich w Internecie jako promocja, **36** ubezpieczenia i usługi ubezpieczeń na życie, usługi pośrednictwa ubezpieczeniowego, usługi aktuariusza w ubezpieczeniach, prowadzenie przedsięwzięć finansowych, przedsięwzięć walutowych związanych z nieruchomościami, usługi bankowe, usługi zastawów hipotecznych, kredytowania, udzielania pożyczek, usługi pośrednictwa pożyczkowego, przygotowywanie zabezpieczeń dla pożyczek i kredytów, usługi kredytowe, finansowanie leasingu i dzierżawy, usługi obsługi kart kredytowych, karty obciążeniowych, karty płatniczych, karty debetowych, karty gwarantujących płatność, karty finansowych i zaopatrzeniowych, usługi przyjmowanie i wydawania gotówki dla kasjerów, usługi dofinansowania płatności przy użyciu kart kredytowych, obciążeniowych, płatniczych, debetowych, usługi zapewnienia bezpieczeństwa operacjom bankowym.

(111) **205376** (220) 2006 11 24 (210) 318317  
 (151) 2008 05 21 (441) 2007 03 05  
 (732) ABC International Spółka z o.o., Warszawa, PL.  
 (540)

*Profi Studio Line*

(531) 27.5.1  
 (510), (511) **01** kleje inne niż do papieru lub do użytku domowego, **03** lakiery do paznokci, preparaty do pielęgnacji paznokci, sztuczne paznokcie, zmywacze do paznokci, zestawy kosmetyków, **08** części do obcinania paznokci, gilotynki elektryczne lub nieelektryczne do paznokci, pilniki do paznokci, polerki elektryczne lub nieelektryczne do paznokci, zestawy do pedicure, zestawy do manicure, **11** lampy inne niż do celów leczniczych, lampy UV, dające promienie ultrafioletowe, **16** gazety, **35** rozpowszechnianie ulotek, prospektów, druków, próbek, reklama za pośrednictwem sieci komputerowej, wynajmowanie powierzchni na cele reklamowe, uaktualnianie materiału reklamowego, wypożyczanie materiałów reklamowych, publikacja tekstów reklamowych, rozpowszechnianie ogłoszeń reklamowych, reklamy prasowe, reklamy radiowe, reklamy telewizyjne, reklamy korespondencyjne.

(111) **205377** (220) 2006 12 07 (210) 318797  
 (151) 2008 05 13 (441) 2007 03 19  
 (732) „HEALWHEEL LABORATORIES” Spółka z ograniczoną odpowiedzialnością, Łódź, PL.  
 (540)



Kolor znaku: biały, różowy i odcienie, popielaty, fioletowy, czarny  
 (531) 1.1.1, 2.9.25, 25.1.15, 25.7.20, 27.5.1, 29.1.15

(510), (511) **05** preparaty medyczne służące do ujędrniania biustu i ciała.

(111) **205378** (220) 2006 12 07 (210) 318798  
 (151) 2008 05 13 (441) 2007 03 19  
 (732) „HEALWHEEL LABORATORIES” Spółka z ograniczoną odpowiedzialnością, Łódź, PL.  
 (540)



Kolor znaku: czarny, biały, niebieski i odcienie, popielaty i odcienie

(531) 26.1.5, 26.11.3, 27.5.1, 29.1.14

(510), (511) **05** preparaty medyczne o działaniu pobudzającym.

(111) **205379** (220) 2006 12 07 (210) 318799  
 (151) 2008 05 13 (441) 2007 03 19  
 (732) „HEALWHEEL LABORATORIES” Spółka z ograniczoną odpowiedzialnością, Łódź, PL.  
 (540)



Kolor znaku: popielaty, biały, czerwony i odcienie, jasnopopielaty

(531) 26.1.5, 26.11.3, 27.5.1, 29.1.14

(510), (511) **05** preparaty medyczne o działaniu pobudzającym.

(111) **205380** (220) 2006 12 08 (210) 318854  
 (151) 2008 03 11 (441) 2007 03 19  
 (732) Biascan S.A., Białystok, PL.  
 (540)



Kolor znaku: biały, czarny, niebieski

(531) 3.1.15, 26.1.1, 29.1.13

(510), (511) **28** gry i zabawki, artykuły sportowe i gimnastyczne nie ujęte w innych klasach.

(111) **205381** (220) 2002 08 26 (210) 254400  
 (151) 2008 02 14 (441) 2003 03 10  
 (732) „AGORA” J.Bąkowski, P.Chojnacki Spółka Jawna, Kalisz, PL.  
 (540) agora

(510), (511) **20** listwy profilowe do mocowania wykładzin, haki i kar-nisze do zasłon i do firan, kołki do ścian, **24** firany, firanki, tiule hafto-wane, żakardowe, zasłony tekstylne i z tworzyw sztucznych, rolety, **35** usługi prowadzenia sklepu i hurtowni z materiałami tekstylnymi, firanami, zasłonami i artykułami wyposażenia wnętrz, **40** obróbka tkanin, szyćie firan i zasłon, krojenie tkanin.

(111) **205382** (220) 2003 07 24 (210) 267781  
(151) 2008 02 27 (441) 2004 01 26  
(732) START-02 Spółka z ograniczoną odpowiedzialnością,  
Warszawa, PL.

(540) mistrz mowy polskiej

(510), (511) **09** audiowizualne urządzenia do nauki, programy kom-puterowe nagrane włączając programy komputerowe zarejestrowane na chipach, dyskach i dyskach kompaktowych, gry i urządzenia do gier, gry i zabawki elektroniczne, konsole do gier, kasety wideo, dyski kompaktowe, płyty fonograficzne, przeźrocza, hologramy, taśmy magnetyczne, taśmy magnetofonowe, **16** almanachy, broszury, czasopisma, gazety, dzienniki, materiały drukowane, kalendarze, książki, atlasy, katalogi, prospekty, ulotki, cenniki, afisze, plakaty, formularze, diagramy, obwoluty, okładki, druki, fotografie, papier, karton, wyroby z kartonu lub papieru, materiały piśmienne, klisze drukarskie, materiały do nauczania, materiały szkoleniowe i instruk-tażowe, notatniki, notesy, kartki życzeniowe okolicznościowe, **28** gry: gry automatyczne, gry elektroniczne, gry planszowe, karty do gier, łamigłówki, układanki, **35** usługi agencji reklamowych, publikowa-nie tekstów i materiałów reklamowych, uaktualnianie materiałów reklamowych, organizowanie targów, wystaw w celach handlowych i reklamowych, usługi w zakresie dystrybucji i rozpowszechnianie materiałów oraz ogłoszeń reklamowych, usługi w zakresie reklamy prasowej, radiowej i telewizyjnej, pokazy towarów, obróbka tekstów, usługi przeglądu prasy, badania w dziedzinie działalności gospodar-czej, pozyskiwanie informacji o działalności gospodarczej, eksperty-zy w zakresie działalności gospodarczej, doradztwo specjalistyczne w sprawach działalności gospodarczej, pozyskiwanie danych do komputerowych baz danych, systematyzacja danych do komputer-owych baz danych, wyszukiwanie w komputerowych bazach danych, komputerowe zarządzanie plikami, zarządzanie zbiorami informa-tycznymi, doradztwo w zakresie doboru personelu, rekrutacja per-sonelu, publikowanie tekstów publicystycznych, usługi w zakresie edycji tekstów, usługi w zakresie informacji handlowej, usługi w za-kresie informacji o działalności gospodarczej, wynajmowanie miejsc na umieszczenie ogłoszeń i reklam, badanie opinii, przeprowadza-nie sondaży, usługi dotyczące badań socjologicznych i marketingo-wych, **38** usługi agencji informacyjnych, usługi agencji prasowych, usługi ogłoszeń elektronicznych, usługi przesyłania danych i infor-macji tekstowej i obrazowej za pomocą systemów elektronicznych do komputerowego systemu transmisji danych poprzez wszystkie media transmisyjne i urządzenia z nimi związane, usługi poczty elektronicznej, **41** porady w zakresie edukacji lub kształcenia, usługi informacyjne o edukacji, produkcja filmów, kształcenie praktyczne, nauczanie: nauczanie korespondencyjne, organizowanie, obsługa i prowadzenie konferencji, kongresów, pracowni specjalistycznych, seminariów, sympozjów, zjazdów, organizowanie konkursów edu-kacyjnych lub rozrywkowych, publikowanie książek, organizowanie wystaw z dziedziny kultury lub edukacji, obsługa publikacji elektro-nicznych on-line, publikacja elektroniczna on-line książek i periody-ków, publikowanie tekstów, usługi reporterskie, usługi tłumaczeń, pisanie scenariuszy, montaż programów radiowych i telewizyjnych, produkcja widowisk, usługi w zakresie doradztwa i konsultacji doty-czące korzystania z internetu, **42** administrowanie stronami kompu-terowymi, tworzenie i utrzymywanie stron internetowych dla osób trzecich, projektowanie stron internetowych dla osób trzecich, do-radztwo w sprawach sprzętu komputerowego, projektowanie opro-gramowania komputerowego, instalacje oprogramowania kompute-rowego, aktualizacja oprogramowania komputerowego, powielanie oprogramowania komputerowego, wypożyczanie oprogramowania komputerowego, odzyskiwanie danych komputerowych, konwersja danych lub dokumentów na formę elektroniczną, konwersja danych przez programy komputerowe, usługi w zakresie informacji nauko-wej i technicznej, zarządzanie prawami autorskimi, badania prawne, doradztwo w zakresie własności intelektualnej, licencjonowanie wła-sności intelektualnej, usługi związane z bezpieczeństwem własności intelektualnej.

(111) **205383** (220) 2003 11 24 (210) 272932  
(151) 2008 02 27 (441) 2004 04 19  
(732) „HINZ” Marian Hinz, Częstochowa, PL.  
(540)



(531) 1.7.6, 27.5.1

(510), (511) **06** wyroby metalowe z metali nieszlachetnych, upo-minkowa galanteria metalowa, **09** okulary, oprawki do okularów i akcesoria do okularów, **14** wyroby z metali szlachetnych i biżuteria, **18** galanteria skórzana, bez odzieży, obuwia i nakryć głowy, **20** wyro-by z drewna takie jak: kasetki i pudełka, lustra, **21** wyroby ze szkła, nie ujęte w innych klasach, wyroby kryształowe, **34** artykuły dla palaczy tytoniu: zapalniczki, papierosy, tytoń, woreczki i pojemniki na tytoń, **35** zgrupowanie na rzecz osób trzecich różnych towarów pozwalają-ce nabywcy je oglądać i kupować w sklepie z pamiątkami i upomina-kami: galanterii metalowej z metali nieszlachetnych i szlachetnych, biżuterii, galanterii skórzanej, artykułów dla palaczy tytoniu, wyro-bów ze szkła i kryształy, okulary i akcesoria do okularów, przybory do pisania i artykuły piśmienne, wyroby z drewna takie jak: kasetki i pudełka, lustra.

(111) **205384** (220) 2004 02 16 (210) 276377  
(151) 2008 02 25 (441) 2004 05 17  
(732) GMINA STAWIGUDA, Stawiguda, PL.  
(540)



Kolor znaku: niebieski, granatowy, żółty, zielony, biały

(531) 1.3.1, 1.3.6, 6.3.11, 27.5.1, 29.1.15

(510), (511) **35** usługi w zakresie promocji gminy przez reklamę pra-sową, radiową, telewizyjną i za pośrednictwem sieci komputerowej, organizowanie wystaw i targów, **36** usługi w zakresie administrowania nieruchomości, **37** usługi w zakresie gminnego budownictwa mieszkaniowego, dróg, ulic, mostów, placów, **39** usługi w zakresie lo-kalnego transportu zbiorowego, zaopatrzenia w wodę, energię elek-tryczną, ciepłą, gaz oraz kanalizację, **40** usługi w zakresie unieszkodliwiania odpadów komunalnych, usuwania i oczyszczania ścieków komunalnych, utrzymywania w czystości i porządku urządzeń sani-tarnych i wysypisk, **41** usługi w zakresie edukacji publicznej, kultury w tym bibliotek gminnych, kultury fizycznej i turystyki, w tym tere-nów rekreacyjnych i urządzeń sportowych, organizowanie i spon-sorowanie wystaw, koncertów, zawodów sportowych, wyścigów konnych, festynów wiejskich i sołeckich, informacje o rozrywce, rekreacji i wypoczynku, **44** usługi w zakresie ochrony zdrowia, poli-tyki prorodzinnej, pomocy społecznej w tym ośrodków i zakładów opiekuńczych, usługi w zakresie ochrony środowiska i przyrody oraz gospodarki wodnej, **45** świadczenie usług w zakresie porządku pu-blicznego i bezpieczeństwa obywateli oraz ochrony przeciwpożaro-wej i przeciwpowodziowej.

(111) **205385** (220) 2004 04 05 (210) 278808  
(151) 2008 02 08 (441) 2004 07 12  
(732) MEDICAL SERVICE Sp. z o.o., Katowice, PL.



(540)



Kolor znaku: czerwony, granatowy, biały

(531) 24.13.1, 26.4.2, 27.5.1, 29.1.13

(510), (511) **39** transport pasażerski miejski, transport międzymiastowy drogowy, pasażerski transport lądowy, transport sanitarny, działalność pogotowia ratunkowego, **41** edukacja: organizacja szkoleń i kursów w zakresie pierwszej pomocy, **44** działalność paramedyczna, działalność pielęgniarek i położnych, pozostała działalność związana z ochroną zdrowia ludzkiego nie ujęte w innych klasach.

(111) **205386** (220) 2004 09 02 (210) 284957

(151) 2008 05 06 (441) 2004 12 13

(732) AC KLIMAT s.c. Jarosław Stawski, Piotr Stefaniak, Krzysztof Nowak, Łódź, PL.

(540)



Kolor znaku: biały, jasnozielony

(531) 27.5.1, 29.1.3, 29.1.6

(510), (511) **11** instalacje do klimatyzacji, **37** instalowanie oraz naprawa urządzeń klimatyzacyjnych, **42** opracowywanie projektów technicznych w branży sanitarnej.

(111) **205387** (220) 2005 09 05 (210) 299700

(151) 2008 04 24 (441) 2005 12 12

(732) MAXBAT Edward Pietkiewicz, Jelenia Góra, PL.

(540)



Kolor znaku: biały, czarny, czerwony

(531) 26.4.2, 26.4.18, 27.5.1, 29.1.13

(510), (511) **09** akumulatory elektryczne do pojazdów.(111) **205388** (220) 2006 05 22 (210) 311033

(151) 2007 12 13 (441) 2006 09 04

(732) Instytut Nafty i Gazu, Kraków, PL.

(540) SOLVAREN

(510), (511) **01** rozpuszczalniki i rozcieńczalniki dla produktów chemicznych nie wykorzystywane w przemyśle mleczarskim, **02** rozpuszczalniki i rozcieńczalniki do farb, barwników, lakierów, żywic, środków przeciwkorozyjnych i zabezpieczających.

(111) **205389** (220) 2006 12 18 (210) 319217

(151) 2008 03 25 (441) 2007 04 02

(732) Martinus Pracownia Inżynierska Marcin Kosicki, Wolsztyn, PL.

(540)



Kolor znaku: niebieski, biały, czarny

(531) 27.5.1, 29.1.13

(510), (511) **36** analizy finansowe, doradztwo w sprawach finansowych i ubezpieczeniowych, ekspertyzy dla celów fiskalnych, operacje finansowe, pomoc w ściąganiu należności, wycena maszyn i urządzeń, **37** instalowanie, konserwacja oraz naprawy biurowych maszyn i urządzeń, instalowanie i naprawa urządzeń elektrycznych, instalowanie, konserwacja i naprawy komputerów, instalowanie, konserwacja i naprawy maszyn, **42** badania i analizy techniczne, badania prawne, ekspertyzy inżynierskie, kontrola jakości, opracowanie pro-

jektów technicznych, prace badawczo-rozwojowe dla osób trzecich, projektowanie opakowań, projektowanie, aktualizacja, instalacja i konserwacja oprogramowania komputerowego, wzornictwo przemysłowe.

(111) **205390** (220) 2007 01 03 (210) 319787

(151) 2008 03 05 (441) 2007 04 16

(732) TVN S.A., Warszawa, PL.

(540) Autobus z napisem „koniec”

(510), (511) **03** środki myjące, czyszczące, piorące i wybielające, kosmetyki, wyroby perfumeryjne, środki do pielęgnacji włosów, środki do czyszczenia zębów, **09** urządzenia i przyrządy do nagrywania, transmisji i reprodukcji dźwięku, obrazu, programy telewizyjne, filmy, audycje radiowe utrwalone w formie zapisanej taśmy filmowej, taśmy video, taśmy magnetycznej, dysków optycznych w wersji przystosowanej do odtwarzania w komputerach multimedialnych, zapisane nośniki obrazu, dźwięku i informacji, automaty sprzedające i mechanizmy do urządzeń uruchamianych przez wrzucenie monety lub żetonu, maszyny liczące, sprzęt przetwarzający dane, komputery, gry komputerowe, **16** papier, karton i wyroby z tych materiałów nie ujęte w innych klasach, druki akcydensowe, kalendarze, foldery, prospekty, afisze, plakaty, fotografie, nalepki, publikacje drukowane, czasopisma, książki, broszury, materiały piśmienne, papeterie, torby do pakowania z papieru i tworzyw sztucznych, materiały szkoleniowe i instruktażowe (z wyjątkiem aparatów), **25** odzież, odzież sportowa, obuwie, nakrycia głowy, **28** gry, zabawki i sprzęt sportowy ujęte w tej klasie, gry elektroniczne inne niż komputerowe, ozdoby choinkowe, karty do gry, **35** usługi w zakresie reklamy: organizacja i prowadzenie kampanii reklamowych, wynajem i sprzedaż miejsca i czasu na cele reklamowe w środkach masowego przekazu, usługi produkcji audycji i filmów reklamowych dla radia, telewizji, filmu, internetu, usługi w zakresie dystrybucji i doręczania prospektów i próbek reklamowych, organizacji pokazów i wystaw, usługi badania opinii publicznej, badania rynku mediów i reklamy, usługi prowadzenia hurtowni i sklepu detalicznego w zakresie towarów powszechnego użytku: odzieży, obuwia, wyrobów papierniczych, kosmetyków, chemii gospodarczej, książek, czasopism, gazet, sprzętów gospodarstwa domowego, mebli, wyposażenia wnętrz, usługi prowadzenia sklepu internetowego w zakresie wyżej wymienionych towarów, **38** usługi agencji informacyjnej: zbieranie i rozpowszechnianie informacji, usługi rozpowszechniania programów telewizyjnych, reportaży, filmów dokumentalnych i fabularnych, teleturniejów i widowisk rozrywkowych i sportowych, programów informacyjnych, usługi: emisji telewizyjnej i radiowej, obsługi przekazu dźwięku i obrazu, obsługi przekazu cyfrowego, organizowania systemów transmisyjnych dźwięku, obrazu i sygnału cyfrowego, rozpowszechniania programów i informacji za pośrednictwem sieci informatycznych-internetu, sieci teleinformatycznych i przekazu satelitarnego, emisja i rozpowszechnianie audycji z interaktywnym udziałem widzów, **41** usługi rozrywki i nauczania: organizacja rozrywkowych widowisk telewizyjnych, audycji radiowych, produkcja filmów dokumentalnych, reportaży, programów telewizyjnych, organizacji teleturniejów i konkursów, organizacji i prowadzenia audycji, teleturniejów i konkursów z interaktywnym udziałem widzów i słuchaczy w czasie realnym, organizacji nauczania, nauczanie korespondencyjne zgodnie z zapotrzebowaniem uczestników, organizacja i prowadzenie nauczania na odległość za pośrednictwem Internetu, radia, telewizji, usługi wynajmowania studia nagraniowego, filmowego, organizacji i produkcji nagrań filmowych, dźwiękowych, usługi organizacji imprez artystycznych, estradowych, sportowych, rekreacyjnych, usługi obsługi technicznej i menedżerskiej produkcji telewizyjnej i filmowej, usługi wynajmu dekoracji, kostiumów i rekwizytów, oraz pomieszczeń do celów rozrywkowych, sprzętu telewizyjnego, radiowego, filmowego, kinematograficznego, usługi wydawnicze: publikowanie książek i innych materiałów drukowanych, udostępnianie tych publikacji za pośrednictwem internetu, organizowanie konkursów piękności, zabaw, zawodów sportowych, prowadzenie parków rozrywki, **42** usługi administrowania prawami własności intelektualnej, udzielania licencji i pośrednictwa w obrocie prawami własności intelektualnej, opracowywanie i wdrażanie programów komputerowych, oprogramowanie komputerowe, badania w dziedzinie usług medialnych-prace badawczo wdrożeniowe dotyczące opracowywania i wdrażania nowych technologii w dziedzinie usług medialnych, prognozy pogody.

(111) **205391** (220) 2003 10 06 (210) 270735  
 (151) 2008 04 18 (441) 2004 04 19  
 (732) Towarzystwo Ubezpieczeń COMPENSA S.A., Warszawa, PL.  
 (540) HEROS  
 (510), (511) **36** ubezpieczenia, usługi ubezpieczeniowe, pośrednictwo ubezpieczeniowe, doradztwo w sprawach ubezpieczeniowych, ubezpieczeniowa wycena finansowa, usługi związane ze świadczeniami emerytalnymi, tworzenie funduszy.

(111) **205392** (220) 2004 08 20 (210) 284566  
 (151) 2008 04 17 (441) 2004 11 29  
 (732) MEPROZET KOŚCIAN Spółka Akcyjna, Kościan, PL.  
 (540)



Kolor znaku: żółty, czerwony, zielony  
 (531) 15.7.1, 26.1.1, 26.2.3, 27.5.1, 29.1.13  
 (510), (511) **12** wozy asenizacyjne i części do nich, **35** prowadzenie hurtowni i sklepów z maszynami i urządzeniami rolniczymi.

(111) **205393** (220) 2004 08 20 (210) 284567  
 (151) 2008 04 17 (441) 2004 11 29  
 (732) MEPROZET KOŚCIAN Spółka Akcyjna, Kościan, PL.  
 (540)



Kolor znaku: niebieski  
 (531) 26.11.1, 27.5.1, 29.1.4  
 (510), (511) **12** wozy asenizacyjne i części do nich, **35** prowadzenie hurtowni i sklepów z maszynami i urządzeniami rolniczymi.

(111) **205394** (220) 2004 10 21 (210) 286821  
 (151) 2008 04 04 (441) 2005 01 24  
 (732) ANANDA Spółka z o.o., Warszawa, PL.  
 (540) BIOSA

(510), (511) **41** szkolenia w zakresie kosmetyki i medycyny, **44** salony piękności, kosmetyka, zabiegi pielęgnacyjne, porady w zakresie farmakologii, kliniki medyczne, masaż, zabiegi terapeutyczne, aromaterapia, zabiegi pielęgnacyjne zwierząt, sanatoria, prywatne kliniki, lecznice.

(111) **205395** (220) 2005 06 28 (210) 297114  
 (151) 2008 04 07 (441) 2005 10 03  
 (732) „ANANDA” Spółka z ograniczoną odpowiedzialnością, Warszawa, PL.

(540) LING  
 (510), (511) **03** kosmetyki, maseczki kosmetyczne, mleczka kosmetyczne, toniki kosmetyczne, preparaty kosmetyczne do kąpieli, kremy kosmetyczne, lotony do celów kosmetycznych, maści do celów kosmetycznych, mydła lecznicze, preparaty kosmetyczne do odchudzania, kosmetyki upiększające, sole do kąpieli, olejki eteryczne, ekstrakty roślinne i maści do celów kosmetycznych, **05** środki zmniejszające apetyt do celów medycznych, dietetyczne napoje do celów medycznych, preparaty farmaceutyczne, kapsułki do celów farmaceutycznych, zioła lecznicze, odżywki ziołowe do celów leczniczych, napoje lecznicze, odżywcze dodatki do celów leczniczych, herbata ziołowa do celów medycznych, dietetyczna żywność przystosowana do celów medycznych, dietetyczne substancje do celów leczniczych, kąpiele lecznicze, kompresy, maści do celów leczniczych, nalewki do celów leczniczych, plastry do celów farmaceutycznych, prepara-

ty witaminowe, leki wzmacniające, lecznicze dodatki do żywności, herbata antyastmatyczna, antyseptyki, preparaty z mikroelementami, środki trawienne do celów farmaceutycznych, wyciągi do celów leczniczych, wywary do celów farmaceutycznych, napary z ziół do celów leczniczych, suplementy diety do celów leczniczych, dietetyczne środki spożywcze użytku medycznego, zioła lecznicze, ekstrakty roślinne do celów leczniczych, **32** dodatki do napojów, napoje z dodatkiem soków owocowych, syropy do napojów, **44** zabiegi terapeutyczne: aromaterapia, masaż, salony piękności, kosmetyka, usługi medyczne.

(111) **205396** (220) 2005 09 14 (210) 300030  
 (151) 2008 02 22 (441) 2005 12 27  
 (732) CENTRALNY OŚRODEK BADAWCZO-ROZWOJOWY PRZEMYSŁU IZOLACJI BUDOWLANEJ, Katowice, PL.

(540) carbital  
 (510), (511) **17** taśmy izolacyjne, materiały uszczelniające, wodoodporne uszczelnienia, **19** bitumiczne wyroby dla budownictwa, materiały do budowy i pokryć dróg.

(111) **205397** (220) 2005 11 23 (210) 302675  
 (151) 2008 02 19 (441) 2006 03 06  
 (732) DM SNACKS CO. Dariusz Myrcha, Stodzew, PL.  
 (540)



Kolor znaku: żółty, ciemnozielony, ciemnofioletowy, niebieski, czerwony, czarny, pomarańczowy  
 (531) 3.6.1, 3.7.19, 26.13.25, 27.5.1, 29.1.15

(510), (511) **05** artykuły żywnościowe na bazie białka do celów medycznych, żywność dietetyczna przystosowana do celów leczniczych, dodatki odżywcze do celów leczniczych, substancje dietetyczne przystosowane do celów medycznych, preparaty witaminowe, produkty uboczne z procesu obróbki ziarn zbóż do celów medycznych, chleb dla diabetyków, cukier do celów medycznych, wyroby cukiernicze do celów leczniczych, cukierki do celów leczniczych, guma do żucia do celów leczniczych, napoje lecznicze, napoje dietetyczne przystosowane do celów medycznych, nalewki do celów leczniczych, mleko białkowe, żywność dla niemowląt, mleko w proszku dla niemowląt, herbaty lecznicze, herbata dla astmatyków, sole do celów medycznych, tłuszcze do celów medycznych, tran, woda morską do celów leczniczych, **29** buliony, preparaty do produkcji bulionów, rosoly, zupy, składniki do sporządzania zup, chrupkie produkty ziemniaczane i zbożowe produkowane metodą wytłaczania lub smażone w tłuszczu, prażynki ziemniaczane, prażynki ziemniaczane smakowe, chipsy ziemniaczane, chipsy ziemniaczane smakowe, chrupki ziemniaczane, galanteria spożywcza: muszelki ziemniaczane, muszelki ziemniaczane smakowe, pierścionki z mąki ziemniaczanej, pierścionki z mąki ziemniaczanej smakowe, serduszką ziemniaczane, płatki ziemniaczane, racuchy ziemniaczane, pałeczki ziemniaczane, mrożone owoce, owoce konserwowane, owoce konserwowane w alkoholu, owoce smażone, owoce smażone w cukrze, owoce w cukrze, marmolady, konfitury, plastry z owoców, sałatki z owoców, konserwy z owocami, galaretki z owoców, chrupki owocowe, przecier jabłkowy, skórki owoców, pektyna do celów spożywczych, oliwki konserwowane, warzywa gotowane, warzywa konserwowane, rośliny strączkowe konserwowane, soczewica konserwowana, soja konserwowana, konserwy z warzywami, korniszony, korniszony z jarzynami w occie, kapusta kwaszona, sałatki warzywne, pickle, przecier pomidorowy, koncentrat pomidorowy, soki warzywne do przyrządzania potraw, warzywa suszone, tofu, grzyby konserwowane, trufle konserwowane, zioła ogrodowe konserwowane, wyciągi z wodorostów do celów spożywczych, daktyle, migdały spreparowane, orzechy kokosowe suszone, orzechy spreparowane, prażone, suszone, solone lub przyprawiane orzechy, rodzynki suche, mięso, mięso konserwowane, wątróbka, bekon, szynka, słonina, flaki, konserwy mięsne, wędliny,

kiełbasy, kaszanka, pasztety, paszтет z wątróbki, galaretki mięsne, pasty do kanapek zawierające tłuszcz, szpik kostny zwierzęcy jadalny, dziczyzna, drób, jaja, białko jajek, żółtka jajek, ryby nieżywe, filety rybne, ryby konserwowane, ryby solone, konserwy rybne, potrawy na bazie ryb, kawior, klej rybi do celów spożywczych, skorupiaki nieżywe, krewetki nieżywe, langusty nieżywe, raki nieżywe, homary nieżywe, ślimaki morskie nieżywe, małże nieżywe, ostrygi nieżywe, ślimacze jaja w proszku, mleko, produkty z mleka, napoje mleczne lub z przewagą mleka, jogurt, kefir jako napój mleczny, kumys jako napój mleczny, śmietana, bita śmietana, masło, krem na bazie masła, serwatka, sery, kroiety spożywcze, galaretki jadalne, oleje jadalne, tłuszcze jadalne, tłuszcze spożywcze, smalec, margaryna, lój spożywczy, żelatyna do celów spożywczych, żywność solona, **30** aromaty do ciast, napoi inne niż oleje esencyjne, aromaty kawowe, esencje do artykułów żywnościowych z wyjątkiem esencji eterycznych i olejków esencyjnych, preparaty aromatyczne do żywności, biszkopty, bułeczki, bułki, chleb, ciasta, piernik, suchary, wafle, ciasteczka, ciasto na ciastka, ciasto w proszku, cukier, wyroby cukiernicze, słodycze, słodczyce ozdobne, ozdoby do ciast jadalne, słodziki naturalne, cukierki, pastylki jako cukierki pasta migdałowa, marcepan, batony lukrecyjne, czekolada, czekolada z mlekiem, napoje na bazie czekolady, kakao, wyroby z kakao, kakao z mlekiem, napoje na bazie kakao, kawa, kawa nie palona, kawa z mlekiem, napoje na bazie kawy, substytuty kawy, cykorja jako substytut kawy, herbata, napoje na bazie herbaty, napoje mleczne lub z przewagą mleka kukurydza mielona, kukurydza prażona, kukurydza prażona i popękana, jęczmień luskany, produkty zbożowe, produkty spożywcze na bazie owsa, kasze spożywcze, kuskus, grysiki, mąka, tapioka, mączka z roślin strączkowych, kleik spożywczy na bazie mleka, potrawy na bazie mąki, produkty żywnościowe ze skrobi, chrupkie produkty produkowane z mąki kukurydzianej metodą wytłaczania lub smażone w tłuszczu, chipsy, chipsy kukurydziane, chipsy kukurydziane smakowe, chrupki: chrupki kukurydziane, chrupki kukurydziane smakowe, galanteria spożywcza: kuleczki kukurydziane, kuleczki kukurydziane smakowe, kuleczki zbożowe, kuleczki zbożowe smakowe, muszelki, muszelki kukurydziane, muszelki kukurydziane smakowe, muszelki zbożowe, muszelki zbożowe smakowe, pierścionki z mąki kukurydzianej, pierścionki z mąki kukurydzianej smakowe, serduszka kukurydziane, prażynki pszenne, prażynki pszenne smakowe, prażynki wielozbożowe, prażynki wielozbożowe smakowe, muesli, mieszanki muesli złożone głównie z gotowych do spożycia ziaren zbóż, orzechów, suszonych owoców i dodatków czekoladowych, płatki kukurydziane, płatki zbożowe suszone, naleśniki, racuchy kukurydziane, paszteciki, pierożki ravioli, pizze, makarony: makaroniki, spaghetti, wermiszel, kanapki, budynie, sushi, przyprawy, keczup, musztarda, majonezy, ocet, sosy, sosy mięsne, sosy do sałat, sól, sól do konserwowania żywności, drożdże, syrop z melasy, miód, propolis spożywczy jako kit pszczeli, jogurt mrożony, lody, sorbety jako lody, lody spożywcze w proszku, lód do chłodzenia, lód jako surowiec naturalny lub sztuczny, gummy do żucia nie do celów medycznych.

(111) **205398** (220) 2006 01 12 (210) 304775  
 (151) 2008 04 25 (441) 2006 04 18  
 (732) „FERRY” Spółka Jawna Lewek Marian, Lewek Krystyna, Jaworzno, PL.  
 (540) KORAD

(510), (511) **06** bariery ochronne metalowe, bezpieczne kasetki do przechowywania pieniędzy, boazeria metalowa, bramy metalowe, bransoletki identyfikacyjne metalowe, cyfry i litery z metali nieszlachetnych z wyjątkiem czcionek, daszki dla budownictwa metalowe, deflektory kominowe metalowe, drabiny metalowe, drobniaca żelazna, drut kolczasty, drut metalowy, drzwi metalowe, ekrany paleniskowe, emblematy do pojazdów metalowe, futryny do drzwi metalowe, garaże metalowe, gwoździe, gzymsy metalowe, haki metalowe, kabiny kąpielowe metalowe, kapsle do butelek metalowe, kasy pancerne, kątowniki metalowe, kłamki do drzwi metalowe, klucze, kłódki, kolanka do rur metalowe, kołki metalowe, konstrukcje metalowe, kosze dachowe metalowe, kosze metalowe, kratki ochronne podłogowe metalowe, kratownice metalowe, liny metalowe, łańcuchy metalowe, materiały konstrukcyjne metalowe, materiały kolejowe metalowe, materiały zbrojeniowe dla budownictwa, nakrętki metalowe, numery domów nie świecące metalowe, ogrodzenia metalowe, okna metalowe, okucia metalowe, opakowania blaszane z białej blachy, osprzęt do drzwi metalowy, osprzęt do

mebli metalowy, palety transportowe metalowe, płyty kotwiące, płyty nagrobne metalowe, podłogi metalowe, podpory metalowe, pokrycia dachów metalowe, pokrywy do włazów metalowe, przewody do drenażu metalowe, przewody metalowe do instalacji, wentylacji i klimatyzacji, przewody wodociągowe metalowe, rolety metalowe, rury metalowe, rusztowania metalowe, rynny metalowe, schody metalowe, skrzynie metalowe, skrzynki na listy metalowe, słupy metalowe, słupy na przewody elektryczne metalowe, śruby metalowe, tabliczki identyfikacyjne metalowe, tabliczki nagrobkowe metalowe, wyroby ślusarskie, zasuwki, zawiasy metalowe, zawleczki, zawory wodociągowe metalowe, znaki drogowe nie świecące i nie mechaniczne metalowe, **11** aparatura i instalacje chłodnicze, aparatura i urządzenia do uzdatniania wody, armatura bezpieczeństwa do urządzeń oraz instalacji wodnych i gazowych, armatura do pieców, bojlerzy, chłodnic do cieczy, elementy grzejne, filtry do wody pitnej, filtry-części instalacji domowych lub przemysłowych, grzejniki w tym do centralnego ogrzewania, instalacje do dystrybucji wody, instalacje do kąpiei, instalacje do sauny, instalacje klimatyzacyjne, instalacje ogrzewania podłogowego, instalacje przewodów wodociągowych, kabiny natryskowe, kanały dymowe do kominów, kanały kominowe, kolektory słoneczne-ogrzewnictwo, kominki domowe, kotły grzewcze, krany, lampy elektryczne, lodówki, miski kłozetowe, nawilżacze do grzejników centralnego ogrzewania, osprzęt do wanien, paleniska, palniki, parowniki, piece-urządzenia grzewcze, piece słoneczne, piece piekarskie, pisuary-aparatura sanitarna, płuczki ustępowe, płyty grzejące, podgrzewacze wody-aparatura, pojemniki chłodnicze, pompy ciepłne, przewody-części instalacji sanitarnych, rury kotłowe centralnego ogrzewania, sedesy, sprzęt kuchenny elektryczny, świecące numery do domów, toalety WC, umywalki, urządzenia do kąpiei, urządzenia do oczyszczania ścieków, urządzenia do ujęcia wody, urządzenia i instalacje do suszenia, urządzenia klimatyzacyjne, urządzenia chłodnicze, urządzenia zasilające do kotłów grzewczych, ustępy przenośne, wyciągi kominowe, wymienniki ciepła, wanny łazienkowe i ich wyposażenie, zlewozmywaki, urządzenia i instalacje do zmiękczenia wody, żarówki oświetleniowe.

(111) **205399** (220) 2005 12 17 (210) 303753  
 (151) 2008 03 25 (441) 2006 03 20  
 (732) EAGLE DISTRIBUTORS INC., Chicago, US.  
 (540)



Kolor znaku: biały, granatowy, złoty  
 (531) 1.1.1, 9.1.10, 25.1.15, 27.5.1, 29.1.13  
 (510), (511) **29** konserwowane i mrożone warzywa i owoce, sok roślinny do gotowania, dżemy, przeciery, **30** sosy, majonezy, **32** soki owocowe.

(111) **205400** (220) 2006 09 28 (210) 316021  
 (151) 2008 04 10 (441) 2007 01 08  
 (732) AUTO PREMIUM Spółka z o.o., Poznań, PL.  
 (540) AUTO PREMIUM

(510), (511) **03** kosmetyki samochodowe, **09** wyposażenia samochodu w sprzęt Audio, tj. radia, radiomagnetofony, pojemniki do kaset, CD-odbiorniki, głośniki, słuchawki, anteny samochodowe, samochodowe telefony komórkowe, okablowanie do radioodbiorników i anten, akumulatory, gaśnice, uchwyty do gaśnic, **11** reflektory samochodowe, lampki kierunkowskazów do samochodów, światła do samochodów, instalacje do ogrzewania pojazdów, oprawy do reflektorów, żarówki, elektryczne podnośniki szyb, elektryczne lodówki samochodowe, instalacje do klimatyzacji samochodów, **12** samochody, części samochodowe i akcesoria samochodowe zawarte w klasie 12, przyczepy, naczepy, motocykle, rowery, **27** dywaniki samochodowe gumowe i welurowe, **37** usługi serwisowe, naprawa i obsługa samochodów, rowerów i motocykli, stacje dystrybucji paliw, **39** transport samochodów i magazynowanie, wynajem pojazdów samochodowych.

## 329

**DECYZJE O ODMOWIE UDZIELENIA  
PRAWA OCHRONNEGO  
(wydane po ogłoszeniu o zgłoszeniu)**

*Poniższe zestawienie zawiera kolejno: numer zgłoszenia znaku towarowego oraz numer i rok wydania Biuletynu Urzędu Patentowego, w którym zgłoszenie zostało ogłoszone.*

249211	22/2002	303110	06/2006
257735	11/2003	303159	06/2006
265788	25/2003	303427	06/2006
269954	06/2004	304334	07/2006
271132	08/2004	304432	08/2006
272446	08/2004	304787	08/2006
273074	08/2004	305697	10/2006
273427	08/2004	307985	13/2006
276057	10/2004	307986	13/2006
278046	13/2004	308126	13/2006
279714	15/2004	309328	15/2006
280419	16/2004	309357	15/2006
280474	16/2004	309487	15/2006
281530	18/2004	309852	15/2006
281531	18/2004	310304	16/2006
283916	22/2004	310479	17/2006
283917	22/2004	311752	19/2006
284494	24/2004	312156	20/2006
285575	26/2004	312246	20/2006
285602	26/2004	312672	21/2006
285743	26/2004	312976	21/2006
285826	01/2005	312982	21/2006
285957	01/2005	313190	21/2006
285985	01/2005	313838	23/2006
286003	01/2005	313839	23/2006
286056	01/2005	313840	23/2006
286589	02/2005	313841	23/2006
286590	02/2005	314293	23/2006
286987	03/2005	314438	24/2006
287435	04/2005	314705	24/2006
288706	06/2005	314707	24/2006
288707	06/2005	314756	24/2006
288708	06/2005	314794	25/2006
288718	06/2005	314795	25/2006
288758	06/2005	314814	25/2006
289041	07/2005	314815	25/2006
290494	10/2005	314816	25/2006
292113	12/2005	314817	25/2006
292470	13/2005	314818	25/2006
292471	13/2005	314819	25/2006
292665	13/2005	314820	25/2006
293674	15/2005	314821	25/2006
294480	16/2005	315239	25/2006
294488	16/2005	315269	25/2006
294497	16/2005	315275	25/2006
295380	17/2005	315571	26/2006
296588	19/2005	315655	26/2006
296601	19/2005	316223	01/2007
296899	20/2005	316241	01/2007
297743	21/2005	316687	02/2007
297802	21/2005	316798	02/2007
299329	24/2005	316802	02/2007
300364	26/2005	316805	02/2007
300414	01/2006	316869	02/2007
301274	02/2006	318507	05/2007
301424	02/2006	318881	06/2007
302284	04/2006	318991	06/2007
302285	04/2006	319467	07/2007

319613	07/2007	320390	09/2007
319614	07/2007	320652	10/2007
319626	07/2007	320662	10/2007
319662	07/2007	320663	10/2007
319663	07/2007	321284	11/2007
319665	07/2007	321672	11/2007
319938	08/2007		

## 330

**DECYZJE O UMORZENIU POSTĘPOWANIA  
(wydane po ogłoszeniu o zgłoszeniu)**

*Poniższe zestawienie zawiera kolejno: numer zgłoszenia znaku towarowego oraz numer i rok wydania Biuletynu Urzędu Patentowego, w którym zgłoszenie zostało ogłoszone.*

253452	03/2003	313829	23/2006
257653	11/2003	313830	23/2006
262146	19/2003	314766	24/2006
266653	26/2003	315028	25/2006
266708	26/2003	315423	26/2006
278304	13/2004	316129	01/2007
282150	20/2004	317888	04/2007
282179	20/2004	319028	06/2007
282926	21/2004	320456	09/2007
282927	21/2004	320694	10/2007
285443	26/2004	321225	11/2007
285852	01/2005	321286	11/2007
288686	06/2005	321360	11/2007
288979	11/2005	321439	11/2007
291793	12/2005	321440	11/2007
293868	15/2005	322157	12/2007
296792	20/2005	322544	13/2007
297087	20/2005	322920	13/2007
299630	25/2005	323008	13/2007
299631	25/2005	324829	16/2007
301802	03/2006	324830	16/2007
304761	08/2006	324833	16/2007
304763	08/2006	324835	16/2007
308096	13/2006	328739	23/2007
309349	15/2006	330534	01/2008
309415	15/2006	331732	02/2008
310036	16/2006	331734	02/2008
310234	16/2006	331736	02/2008
310235	16/2006	331737	02/2008
310236	16/2006	331738	02/2008
310415	16/2006		

## 331

**WPISY I ZMIANY W REJESTRZE  
ZNAKÓW TOWAROWYCH  
(nieuwzględnione w innych samodzielnych ogłoszeniach)**

*Poniższe zestawienie zawiera kolejno: numer rejestru znaków towarowych, datę wpisu, oznaczenie rubryki, w której dokonano wpisu lub zmiany oraz treść wpisu. Poszczególne rubryki rejestru znaków towarowych zawierają następujące dane:*

- rubryka A - nazwisko i imię lub nazwę oraz adres uprawnionego z podaniem nazwy kraju,*
- rubryka B- znak towarowy (wpisany znak towarowy lub jego odbitkę i klasy elementów graficznych - jeżeli znak je zawiera - oraz, jeżeli jest to niezbędne dla identyfikacji znaku, jego rodzaj np. znak przestrzenny, dźwiękowy, a także w przypadku znaków barwnych określenie kolorów),*

- rubryka C* - wykaz towarów przyporządkowanych do odpowiednich klas towarowych,
- rubryka D* - prawa ograniczające prawo ochronne,
- rubryka E-* kategorię znaku lub prawa ochronnego (wspólny znak towarowy, wspólny znak towarowy gwarancyjny, wspólne prawo ochronne) oraz regulamin znaku,
- rubryka F-* wnioski i sprzeciwy oraz decyzje wydane w wyniku ich rozpoznania,
- rubryka G* - rejestracja międzynarodowa (adnotacja o rejestracji międzynarodowej na podstawie zgłoszenia lub rejestracji krajowej),
- rubryka H* - datę unieważnienia lub datę i przyczynę wygaśnięcia prawa ochronnego, zastąpienie rejestracji krajowej rejestracją międzynarodową.

**Uwaga:** Publikacji podlegają: zmiana uprawnionego, zmiana nazwy uprawnionego, prawa ograniczające prawo ochronne, zmiana regulaminu znaku wspólnego, sprostowania istotnych pomyłek.

**22790** 2008 07 30 A. Wprowadzono zmianę uprawnionego przez wykreślenie wpisu: Beecham Group p.l.c., trading also as Macleans, Brentford, Wielka Brytania i dokonanie wpisu: Glaxo Group Limited, Greenford, Wielka Brytania.

**33600** 2008 07 24 A. Wprowadzono zmianę uprawnionego przez wykreślenie wpisu: American Saw & Mfg. Company Inc., East Longmeadow, Stany Zjednoczone Ameryki i dokonanie wpisu: Irwin Industrial Tool Company (Delaware Corporation), Freeport, Stany Zjednoczone Ameryki

**33923** 2008 07 28 A. Wprowadzono zmianę siedziby uprawnionego przez wykreślenie wpisu: The Wellcome Foundation Limited, Londyn, Wielka Brytania i dokonanie wpisu: The Wellcome Foundation Limited, Greenford, Wielka Brytania.

**33923** 2008 07 28 A. Wprowadzono zmianę uprawnionego przez wykreślenie wpisu: The Wellcome Foundation Limited, Greenford, Wielka Brytania i dokonanie wpisu: Glaxo Group Limited, Greenford, Wielka Brytania.

**34685** 2008 07 29 A. Wprowadzono zmianę uprawnionego przez wykreślenie wpisu: SKODA a.s., Pilzno, Republika Czeska i dokonanie wpisu: Skoda Holding a.s., Praga 1, Republika Czeska.

**44358** 2008 07 29 A. Wprowadzono zmianę uprawnionego przez wykreślenie wpisu: Novartis AG, Bazylea, Szwajcaria i dokonanie wpisu: Société des Produits Nestlé S.A., Entre-Deux-Villes, Francja.

**44398** 2008 07 28 A. Wprowadzono zmianę siedziby uprawnionego przez wykreślenie wpisu: The Wellcome Foundation Limited, Londyn, Wielka Brytania i dokonanie wpisu: The Wellcome Foundation Limited, Greenford, Wielka Brytania.

**44398** 2008 07 28 A. Wprowadzono zmianę uprawnionego przez wykreślenie wpisu: The Wellcome Foundation Limited, Greenford, Wielka Brytania i dokonanie wpisu: Glaxo Group Limited, Greenford, Wielka Brytania.

**44399** 2008 07 28 A. Wprowadzono zmianę uprawnionego przez wykreślenie wpisu: THE WELLCOME FOUNDATION LIMITED, Greenford, Wielka Brytania i dokonanie wpisu: Glaxo Group Limited, Greenford, Wielka Brytania.

**45029** 2008 07 30 A. Wprowadzono zmianę uprawnionego przez wykreślenie wpisu: The Wellcome Foundation Limited, Greenford, Wielka Brytania i dokonanie wpisu: Glaxo Group Limited, Greenford, Wielka Brytania.

**47419 A** 2008 07 07 A. Wprowadzono zmianę uprawnionego przez wykreślenie wpisu: ISKU YHTYMÄ OY, Lahti, Finlandia i dokonanie wpisu: Kjell Mattsson Försäljning AB, Åtvidaberg, Szwecja.

**47862** 2008 07 28 A. Wprowadzono zmianę siedziby uprawnionego przez wykreślenie wpisu: The Wellcome Foundation

Limited, Londyn, Wielka Brytania i dokonanie wpisu: The Wellcome Foundation Limited, Greenford, Wielka Brytania.

**47862** 2008 07 28 A. Wprowadzono zmianę uprawnionego przez wykreślenie wpisu: The Wellcome Foundation Limited, Greenford, Wielka Brytania i dokonanie wpisu: Glaxo Group Limited, Greenford, Wielka Brytania.

**48881** 2008 07 28 A. Wprowadzono zmianę siedziby uprawnionego przez wykreślenie wpisu: The Wellcome Foundation Limited, Londyn, Wielka Brytania i dokonanie wpisu: The Wellcome Foundation Limited, Greenford, Wielka Brytania.

**48881** 2008 07 28 A. Wprowadzono zmianę uprawnionego przez wykreślenie wpisu: The Wellcome Foundation Limited, Greenford, Wielka Brytania i dokonanie wpisu: Glaxo Group Limited, Greenford, Wielka Brytania.

**48882** 2008 07 28 A. Wprowadzono zmianę siedziby uprawnionego przez wykreślenie wpisu: The Wellcome Foundation Limited, Londyn, Wielka Brytania i dokonanie wpisu: The Wellcome Foundation Limited, Greenford, Wielka Brytania.

**48882** 2008 07 28 A. Wprowadzono zmianę uprawnionego przez wykreślenie wpisu: The Wellcome Foundation Limited, Greenford, Wielka Brytania i dokonanie wpisu: Glaxo Group Limited, Greenford, Wielka Brytania.

**48993** 2008 07 28 A. Wprowadzono zmianę siedziby uprawnionego przez wykreślenie wpisu: The Wellcome Foundation Limited, Londyn, Wielka Brytania i dokonanie wpisu: The Wellcome Foundation Limited, Greenford, Wielka Brytania.

**48993** 2008 07 28 A. Wprowadzono zmianę uprawnionego przez wykreślenie wpisu: The Wellcome Foundation Limited, Greenford, Wielka Brytania i dokonanie wpisu: Glaxo Group Limited, Greenford, Wielka Brytania.

**50315** 2008 07 08 D. Wykreślono wpis: W dniu 27 marca 2004 r. zawarto umowę licencyjną niewyłączną na użytkowanie znaku towarowego numer R-50315 dla preparatów farmaceutycznych w formie zawiesiny mokrej; w klasie 05, przez okres 5 lat od dnia 27 marca 2004 r. do 31 grudnia 2009 r. przez MEDANA PHARMA TERPOL GROUP S.A., Sieradz, Polska.

**50315** 2008 07 08 D. Dpkonano wpis: W dniu 01 stycznia 2008 r. zawarto umowę licencyjną niewyłączną na użytkowanie znaku towarowego numer R-50315 do oznaczania preparatów farmaceutycznych w formie zawiesiny mokrej; w klasie 05, przez okres 5 lat od dnia 01 stycznia 2008 r. do 31 grudnia 2012 r. przez MEDANA PHARMA TERPOL GROUP S.A., Sieradz, Polska.

**50421** 2008 07 30 A. Wprowadzono zmianę uprawnionego przez wykreślenie wpisu: Smith Kline & French Laboratories Limited, Brentford, Wielka Brytania i dokonanie wpisu: Glaxo Group Limited, Greenford, Wielka Brytania.

**50466** 2008 07 24 A. Wprowadzono zmianę siedziby uprawnionego przez wykreślenie wpisu: The Wellcome Foundation Limited, Londyn, Wielka Brytania i dokonanie wpisu: The Wellcome Foundation Limited, Greenford, Wielka Brytania.

**50466** 2008 07 24 A. Wprowadzono zmianę uprawnionego przez wykreślenie wpisu: The Wellcome Foundation Limited, Greenford, Wielka Brytania i dokonanie wpisu: Glaxo Group Limited, Greenford, Wielka Brytania.

**51335** 2008 07 30 A. Wprowadzono zmianę uprawnionego przez wykreślenie wpisu: Beecham Group p.l.c., Brentford, Wielka Brytania i dokonanie wpisu: Glaxo Group Limited, Greenford, Wielka Brytania.

**51990** 2008 07 24 A. Wprowadzono zmianę uprawnionego przez wykreślenie wpisu: Emalia Olkusz Spółka z o.o., Olkusz, Polska 357203212 i dokonanie wpisu: EMALIA OLKUSZ SPÓŁKA AKCYJNA, Olkusz, Polska 357203212.

**52582** 2008 07 24 A. Wprowadzono zmianę nazwy i siedziby uprawnionego przez wykreślenie wpisu: Polifarb – Cieszyn

Spółka Akcyjna, Cieszyn, Polska i dokonanie wpisu: „POLIFARB CIESZYN-WROCLAW” SPÓŁKA AKCYJNA, Wrocław, Polska 070409810.

**52584** 2008 07 30 A. Wprowadzono zmianę uprawnionego przez wykreślenie wpisu: Smith Kline & French Laboratories Limited, Brentford, Wielka Brytania i dokonanie wpisu: Glaxo Group Limited, Greenford, Wielka Brytania.

**52704** 2008 07 24 A. Wprowadzono zmianę nazwy i siedziby uprawnionego przez wykreślenie wpisu: ALLERGY THERAPEUTICS LIMITED, Londyn, Wielka Brytania i dokonanie wpisu: ALLERGY THERAPEUTICS (UK) LIMITED, Worthing, Wielka Brytania.

**54184** 2008 07 30 A. Wprowadzono zmianę uprawnionego przez wykreślenie wpisu: Smith Kline & French Laboratories Limited, Brentford, Wielka Brytania i dokonanie wpisu: Glaxo Group Limited, Greenford, Wielka Brytania.

**55872** 2008 07 30 A. Wprowadzono zmianę uprawnionego przez wykreślenie wpisu: BEECHAM GROUP p.l.c., Brentford, Wielka Brytania i dokonanie wpisu: Glaxo Group Limited, Greenford, Wielka Brytania.

**56062** 2008 07 24 A. Wprowadzono zmianę uprawnionego przez wykreślenie wpisu: The Wellcome Foundation Limited, Greenford, Wielka Brytania i dokonanie wpisu: Glaxo Group Limited, Greenford, Wielka Brytania.

**56359** 2008 07 30 A. Wprowadzono zmianę uprawnionego przez wykreślenie wpisu: Andreas Stihl, Waiblingen, Niemcy i dokonanie wpisu: Andreas Stihl AG & Co., Waiblingen, Niemcy.

**56359** 2008 07 30 A. Wprowadzono zmianę uprawnionego przez wykreślenie wpisu: Andreas Stihl AG & Co., Waiblingen, Niemcy i dokonanie wpisu: Andreas Stihl AG & Co KG, Waiblingen, Niemcy.

**56387** 2008 07 07 A. Wprowadzono zmianę uprawnionego przez wykreślenie wpisu: Beecham Group p.l.c., Brentford, Wielka Brytania i dokonanie wpisu: Glaxo Group Limited, Greenford, Wielka Brytania.

**56404** 2008 07 24 A. Wprowadzono zmianę uprawnionego przez wykreślenie wpisu: Glaxo Group Limited, Londyn, Wielka Brytania i dokonanie wpisu: Glaxo Group Limited, Greenford, Wielka Brytania.

**56560** 2008 07 30 A. Wprowadzono zmianę nazwy uprawnionego przez wykreślenie wpisu: LEK, tovarna farmacevtskih in kemicnih izdelkov d.d., Lublana, Słowenia i dokonanie wpisu: LEK farmacevtska družba d.d., Lublana, Słowenia.

**56813** 2008 07 24 A. Wprowadzono zmianę nazwy uprawnionego przez wykreślenie wpisu: Zakłady Przemysłowo-Usługowe „Polkat” Spółka z o.o., Warszawa, Polska i dokonanie wpisu: „POLKAT HOLDING” SPÓŁKA Z OGRANICZONĄ ODPOWIEDZIALNOŚCIĄ, Warszawa, Polska 012018500.

**56865** 2008 07 30 A. Wprowadzono zmianę nazwy uprawnionego przez wykreślenie wpisu: LEK, tovarna farmacevtskih in kemicnih izdelkov d.d., Lublana, Słowenia i dokonanie wpisu: LEK farmacevtska družba d.d., Lublana, Słowenia.

**56869** 2008 07 30 A. Wprowadzono zmianę nazwy uprawnionego przez wykreślenie wpisu: LEK, tovarna farmacevtskih in kemicnih izdelkov d.d., Lublana, Słowenia i dokonanie wpisu: LEK farmacevtska družba d.d., Lublana, Słowenia.

**58402** 2008 07 24 A. Wprowadzono zmianę uprawnionego przez wykreślenie wpisu: The Wellcome Foundation Limited, Greenford, Wielka Brytania i dokonanie wpisu: Glaxo Group Limited, Greenford, Wielka Brytania.

**58687** 2008 07 24 A. Wprowadzono zmianę siedziby uprawnionego przez wykreślenie wpisu: The Wellcome Foundation Limited, Londyn, Wielka Brytania i dokonanie wpisu: The Wellcome Foundation Limited, Greenford, Wielka Brytania.

**58687** 2008 07 24 A. Wprowadzono zmianę uprawnionego przez wykreślenie wpisu: The Wellcome Foundation Limited,

Greenford, Wielka Brytania i dokonanie wpisu: Glaxo Group Limited, Greenford, Wielka Brytania.

**58695** 2008 07 24 A. Wprowadzono zmianę siedziby uprawnionego przez wykreślenie wpisu: The Wellcome Foundation Limited, Londyn, Wielka Brytania i dokonanie wpisu: The Wellcome Foundation Limited, Greenford, Wielka Brytania.

**58695** 2008 07 24 A. Wprowadzono zmianę uprawnionego przez wykreślenie wpisu: The Wellcome Foundation Limited, Greenford, Wielka Brytania i dokonanie wpisu: Glaxo Group Limited, Greenford, Wielka Brytania.

**58968** 2008 07 24 A. Wprowadzono zmianę uprawnionego przez wykreślenie wpisu: Beecham Group p.l.c., Brentford, Wielka Brytania i dokonanie wpisu: Glaxo Group Limited, Greenford, Wielka Brytania.

**59218** 2008 07 24 A. Wprowadzono zmianę uprawnionego przez wykreślenie wpisu: Beecham Group p.l.c., Brentford, Wielka Brytania i dokonanie wpisu: Glaxo Group Limited, Greenford, Wielka Brytania.

**59352** 2008 07 24 A. Wprowadzono zmianę uprawnionego przez wykreślenie wpisu: The Wellcome Foundation Limited, Greenford, Wielka Brytania i dokonanie wpisu: Glaxo Group Limited, Greenford, Wielka Brytania.

**59373** 2008 07 30 A. Wprowadzono zmianę uprawnionego przez wykreślenie wpisu: Smith Kline & French Laboratories Limited, Brentford, Wielka Brytania i dokonanie wpisu: Glaxo Group Limited, Greenford, Wielka Brytania.

**59472** 2008 07 24 A. Wprowadzono zmianę uprawnionego przez wykreślenie wpisu: The Wellcome Foundation Limited, Greenford, Wielka Brytania i dokonanie wpisu: Glaxo Group Limited, Greenford, Wielka Brytania.

**59628** 2008 07 30 A. Wprowadzono zmianę uprawnionego przez wykreślenie wpisu: Smith Kline & French Laboratories Limited, Brentford, Wielka Brytania i dokonanie wpisu: Glaxo Group Limited, Greenford, Wielka Brytania.

**59895** 2008 07 24 A. Wprowadzono zmianę uprawnionego przez wykreślenie wpisu: The Wellcome Foundation Limited, Greenford, Wielka Brytania i dokonanie wpisu: Glaxo Group Limited, Greenford, Wielka Brytania.

**59952** 2008 07 24 A. Wprowadzono zmianę uprawnionego przez wykreślenie wpisu: The Wellcome Foundation Limited, Greenford, Wielka Brytania i dokonanie wpisu: Glaxo Group Limited, Greenford, Wielka Brytania.

**61039** 2008 07 31 A. Wprowadzono zmianę uprawnionego przez wykreślenie wpisu: „INCO-VERITAS” SPÓŁKA AKCYJNA, Warszawa, Polska i dokonanie wpisu: DAX-COSMETICS Spółka z ograniczoną odpowiedzialnością, Duchnow, Polska.

**61044** 2008 07 31 A. Wprowadzono zmianę uprawnionego przez wykreślenie wpisu: „INCO-VERITAS” SPÓŁKA AKCYJNA, Warszawa, Polska i dokonanie wpisu: DAX-COSMETICS Spółka z ograniczoną odpowiedzialnością, Duchnow, Polska 016134490.

**61476** 2008 07 30 A. Wprowadzono zmianę uprawnionego przez wykreślenie wpisu: Smith Kline & French Laboratories Limited, Brentford, Wielka Brytania i dokonanie wpisu: Glaxo Group Limited, Greenford, Wielka Brytania.

**61964** 2008 07 24 A. Wprowadzono zmianę uprawnionego przez wykreślenie wpisu: Beecham Group p.l.c., Brentford, Wielka Brytania i dokonanie wpisu: Glaxo Group Limited, Greenford, Wielka Brytania.

**62183** 2008 07 23 A. Wprowadzono zmianę nazwy uprawnionego przez wykreślenie wpisu: Apple Computer, Inc., Cupertino, Stany Zjednoczone Ameryki i dokonanie wpisu: Apple Inc., Cupertino, Stany Zjednoczone Ameryki.

**62184** 2008 07 23 A. Wprowadzono zmianę nazwy uprawnionego przez wykreślenie wpisu: Apple Computer, Inc., Cupertino, Stany Zjednoczone Ameryki i dokonanie wpisu: Apple Inc., Cupertino, Stany Zjednoczone Ameryki.

**62674** 2008 07 24 A. Wprowadzono zmianę uprawnionego przez wykreślenie wpisu: The Wellcome Foundation Limited, Greenford, Wielka Brytania i dokonanie wpisu: Glaxo Group Limited, Greenford, Wielka Brytania.

**63987** 2008 07 24 A. Wprowadzono zmianę siedziby uprawnionego przez wykreślenie wpisu: Glaxo Group Limited, Londyn, Wielka Brytania i dokonanie wpisu: Glaxo Group Limited, Greenford, Wielka Brytania.

**64246** 2008 07 24 A. Wprowadzono zmianę siedziby uprawnionego przez wykreślenie wpisu: The Wellcome Foundation Limited, Londyn, Wielka Brytania i dokonanie wpisu: The Wellcome Foundation Limited, Greenford, Wielka Brytania.

**64246** 2008 07 24 A. Wprowadzono zmianę uprawnionego przez wykreślenie wpisu: The Wellcome Foundation Limited, Greenford, Wielka Brytania i dokonanie wpisu: Glaxo Group Limited, Greenford, Wielka Brytania.

**64377** 2008 07 30 A. Wprowadzono zmianę nazwy uprawnionego przez wykreślenie wpisu: LEK, tovarna farmacevtskih in kemicnih izdelkov d.d., Lublana, Słowenia i dokonanie wpisu: LEK farmacevtska družba d.d., Lublana, Słowenia.

**64524** 2008 07 31 A. Wprowadzono zmianę uprawnionego przez wykreślenie wpisu: INCO-VERITAS Spółka Akcyjna, Warszawa, Polska i dokonanie wpisu: DAX-COSMETICS Spółka z ograniczoną odpowiedzialnością, Duchnow, Polska.

**64525** 2008 07 31 A. Wprowadzono zmianę uprawnionego przez wykreślenie wpisu: INCO-VERITAS Spółka Akcyjna, Warszawa, Polska i dokonanie wpisu: DAX-COSMETICS Spółka z ograniczoną odpowiedzialnością, Duchnow, Polska.

**64673** 2008 07 10 A. Wprowadzono zmianę nazwy uprawnionego przez wykreślenie wpisu: Lubelskie Zakłady Przemysłu Spirytusowego i Drożdżowego POLMOS Spółka Akcyjna, Lublin, Polska i dokonanie wpisu: Lubelskie Zakłady Przemysłu Spirytusowego POLMOS Spółka Akcyjna, Lublin, Polska 430029752.

**64827** 2008 07 24 A. Wprowadzono zmianę uprawnionego przez wykreślenie wpisu: Beecham Group p.l.c., Brentford, Wielka Brytania i dokonanie wpisu: Glaxo Group Limited, Greenford, Wielka Brytania.

**66365** 2008 07 24 A. Wprowadzono zmianę uprawnionego przez wykreślenie wpisu: The Wellcome Foundation Limited, Greenford, Wielka Brytania i dokonanie wpisu: Glaxo Group Limited, Greenford, Wielka Brytania.

**66509** 2008 07 29 A. Wprowadzono zmianę uprawnionego przez wykreślenie wpisu: Novartis AG, Bazylea, Szwajcaria i dokonanie wpisu: Société des Produits Nestlé S.A., Entre-Deux-Villes, Francja.

**67231** 2008 07 30 A. Wprowadzono zmianę nazwy uprawnionego przez wykreślenie wpisu: CSP International Industria Calze S.p.A., Ceresara, Włochy i dokonanie wpisu: CSP International Farhion Group S.p.A., Ceresara, Włochy.

**67233** 2008 07 24 A. Wprowadzono zmianę nazwy uprawnionego przez wykreślenie wpisu: CSP International Industria Calze S.p.A., Ceresara, Włochy i dokonanie wpisu: CSP International Farhion Group S.p.A., Ceresara, Włochy.

**71940** 2008 07 24 A. Wprowadzono zmianę uprawnionego przez wykreślenie wpisu: KNAUF INSULATION SA, S.A., Vise, Belgia i dokonanie wpisu: Knauf Insulation, sprl, Vise, Belgia.

**72632** 2008 07 24 A. Wprowadzono zmianę siedziby uprawnionego przez wykreślenie wpisu: The Wellcome Foundation Limited, Londyn, Wielka Brytania i dokonanie wpisu: The Wellcome Foundation Limited, Greenford, Wielka Brytania.

**73632** 2008 07 24 A. Wprowadzono zmianę uprawnionego przez wykreślenie wpisu: The Wellcome Foundation Limited, Greenford, Wielka Brytania i dokonanie wpisu: Glaxo Group Limited, Greenford, Wielka Brytania.

**72867** 2008 07 15 A. Wprowadzono zmianę uprawnionego przez wykreślenie wpisu: PolCard Spółka Akcyjna, Warszawa, Polska i dokonanie wpisu: First Data Polska Spółka Akcyjna, Warszawa, Polska 012873434.

**73142** 2008 07 24 A. Wprowadzono zmianę siedziby uprawnionego przez wykreślenie wpisu: The Wellcome Foundation Limited, Londyn, Wielka Brytania i dokonanie wpisu: The Wellcome Foundation Limited, Greenford, Wielka Brytania.

**73142** 2008 07 24 A. Wprowadzono zmianę uprawnionego przez wykreślenie wpisu: The Wellcome Foundation Limited, Greenford, Wielka Brytania i dokonanie wpisu: Glaxo Group Limited, Greenford, Wielka Brytania.

**73251** 2008 07 08 A. Wprowadzono zmianę nazwy uprawnionego przez wykreślenie wpisu: CLOETTA FAZER POLSKA Sp. z o.o., Gdańsk, Polska i dokonanie wpisu: CLOETTA FAZER POLSKA Sp. z o.o. w likwidacji, Gdańsk, Polska.

**73251** 2008 07 08 A. Wprowadzono zmianę uprawnionego przez wykreślenie wpisu: CLOETTA FAZER POLSKA Sp. z o.o. w likwidacji, Gdańsk, Polska i dokonanie wpisu: Przedsiębiorstwo Produkcyjno Handlowo Usługowe „BOMILLA” Sp. z o.o. Włocławek, Polska 911297992.

**73252** 2008 07 08 A. Wprowadzono zmianę nazwy uprawnionego przez wykreślenie wpisu: CLOETTA FAZER POLSKA Sp. z o.o., Gdańsk, Polska i dokonanie wpisu: CLOETTA FAZER POLSKA Sp. z o.o. w likwidacji, Gdańsk, Polska.

**73252** 2008 07 08 A. Wprowadzono zmianę uprawnionego przez wykreślenie wpisu: CLOETTA FAZER POLSKA Sp. z o.o. w likwidacji, Gdańsk, Polska i dokonanie wpisu: Przedsiębiorstwo Produkcyjno Handlowo Usługowe „BOMILLA” Sp. z o.o. Włocławek, Polska 911297992.

**73259** 2008 07 08 A. Wprowadzono zmianę nazwy uprawnionego przez wykreślenie wpisu: CLOETTA FAZER POLSKA Sp. z o.o., Gdańsk, Polska i dokonanie wpisu: CLOETTA FAZER POLSKA Sp. z o.o. w likwidacji, Gdańsk, Polska.

**73259** 2008 07 08 A. Wprowadzono zmianę uprawnionego przez wykreślenie wpisu: CLOETTA FAZER POLSKA Sp. z o.o. w likwidacji, Gdańsk, Polska i dokonanie wpisu: Przedsiębiorstwo Produkcyjno Handlowo Usługowe „BOMILLA” Sp. z o.o. Włocławek, Polska 911297992.

**73373** 2008 07 01 D. Dokonano wpisu. W dniu 17 lipca 2007 r. zawarto umowę licencyjną niewyłączną i pełną na użytkowanie znaku towarowego R-73373 przez okres 20 lat przez Przedsiębiorstwo Automatykacji i Pomiarów INTROL Sp. z o.o., Katowice, Polska

**73469** 2008 07 24 A. Wprowadzono zmianę siedziby uprawnionego przez wykreślenie wpisu: The Wellcome Foundation Limited, Londyn, Wielka Brytania i dokonanie wpisu: The Wellcome Foundation Limited, Greenford, Wielka Brytania.

**73469** 2008 07 24 A. Wprowadzono zmianę uprawnionego przez wykreślenie wpisu: The Wellcome Foundation Limited, Greenford, Wielka Brytania i dokonanie wpisu: Glaxo Group Limited, Greenford, Wielka Brytania.

**73598** 2008 07 31 A. Wprowadzono zmianę nazwy uprawnionego przez wykreślenie wpisu: Noveon Inc, Cleveland, Stany Zjednoczone Ameryki i dokonanie wpisu: Lubrizol Advanced Materials, Inc., Cleveland, Stany Zjednoczone Ameryki.

**73671** 2008 07 07 A. Wprowadzono zmianę nazwy i siedziby uprawnionego przez wykreślenie wpisu: Sherwood Services AG, Schaffhausen, Szwajcaria i dokonanie wpisu: Covidien AG, Neuhausen am Rheinfall, Szwajcaria.

**74176** 2008 07 23 A. Wprowadzono zmianę uprawnionego przez wykreślenie wpisu: Beecham Group p.l.c., Brentford, Wielka Brytania i dokonanie wpisu: Glaxo Group Limited, Greenford, Wielka Brytania.

**74512** 2008 07 23 A. Wprowadzono zmianę nazwy uprawnionego przez wykreślenie wpisu: Apple Computer, Inc., Cupertino, Stany Zjednoczone Ameryki i dokonanie wpisu: Apple Inc., Cupertino, Stany Zjednoczone Ameryki.

**74514** 2008 07 23 A. Wprowadzono zmianę nazwy uprawnionego przez wykreślenie wpisu: Apple Computer, Inc., Cupertino, Stany Zjednoczone Ameryki i dokonanie wpisu: Apple Inc., Cupertino, Stany Zjednoczone Ameryki.

**74515** 2008 07 23 A. Wprowadzono zmianę nazwy uprawnionego przez wykreślenie wpisu: Apple Computer, Inc., Cupertino, Stany Zjednoczone Ameryki i dokonanie wpisu: Apple Inc., Cupertino, Stany Zjednoczone Ameryki.

**74649** 2008 07 30 A. Wprowadzono zmianę uprawnionego przez wykreślenie wpisu: Beecham Group p.l.c., Brentford, Wielka Brytania i dokonanie wpisu: Glaxo Group Limited, Greenford, Wielka Brytania.

**74835** 2008 07 23 A. Wprowadzono zmianę siedziby uprawnionego przez wykreślenie wpisu: The Wellcome Foundation Limited, Londyn, Wielka Brytania i dokonanie wpisu: The Wellcome Foundation Limited, Greenford, Wielka Brytania.

**74835** 2008 07 23 A. Wprowadzono zmianę uprawnionego przez wykreślenie wpisu: The Wellcome Foundation Limited, Greenford, Wielka Brytania i dokonanie wpisu: Glaxo Group Limited, Greenford, Wielka Brytania.

**74865** 2008 07 21 A. Wprowadzono zmianę uprawnionego przez wykreślenie wpisu: Lurgi Energie und Entsorgung GmbH, Ratingen, Niemcy i dokonanie wpisu: LURGI Lentjes AG, Ratingen, Niemcy.

**74865** 2008 07 21 A. Wprowadzono zmianę uprawnionego przez wykreślenie wpisu: Lurgi Lentjes AG, Ratingen, Niemcy i dokonanie wpisu: Lentjes GmbH, Ratingen, Niemcy.

**74957** 2008 07 30 A. Wprowadzono zmianę uprawnionego przez wykreślenie wpisu: Beecham Group p.l.c., Brentford, Wielka Brytania i dokonanie wpisu: Glaxo Group Limited, Greenford, Wielka Brytania.

**75190** 2008 07 29 A. Wprowadzono zmianę uprawnionego przez wykreślenie wpisu: Novartis AG, Bazylea, Szwajcaria i dokonanie wpisu: Société des Produits Nestlé S.A., Entre-Deux-Villes, Francja.

**75795** 2008 07 30 A. Wprowadzono zmianę uprawnionego przez wykreślenie wpisu: Smith Kline & French Laboratories Limited, Brentford, Wielka Brytania i dokonanie wpisu: Glaxo Group Limited, Greenford, Wielka Brytania.

**75806** 2008 07 23 A. Wprowadzono zmianę uprawnionego przez wykreślenie wpisu: The Wellcome Foundation Limited, GREENFORD, MIDDLESEX, Wielka Brytania i dokonanie wpisu: Glaxo Group Limited, Greenford, Wielka Brytania.

**77399** 2008 07 08 A. Wprowadzono zmianę nazwy uprawnionego przez wykreślenie wpisu: CLOETTA FAZER POLSKA Sp. z o.o., Gdańsk, Polska i dokonanie wpisu: CLOETTA FAZER POLSKA Sp. z o.o. w likwidacji, Gdańsk, Polska.

**77399** 2008 07 08 A. Wprowadzono zmianę uprawnionego przez wykreślenie wpisu: CLOETTA FAZER POLSKA Sp. z o.o. w likwidacji, Gdańsk, Polska i dokonanie wpisu: Przedsiębiorstwo Produkcyjno Handlowo Usługowe „BOMILLA” Sp. z o.o. Włocławek, Polska 911297992.

**77400** 2008 07 08 A. Wprowadzono zmianę nazwy uprawnionego przez wykreślenie wpisu: CLOETTA FAZER POLSKA Sp. z o.o., Gdańsk, Polska i dokonanie wpisu: CLOETTA FAZER POLSKA Sp. z o.o. w likwidacji, Gdańsk, Polska.

**77400** 2008 07 08 A. Wprowadzono zmianę uprawnionego przez wykreślenie wpisu: CLOETTA FAZER POLSKA Sp. z o.o. w likwidacji, Gdańsk, Polska i dokonanie wpisu: Przedsiębiorstwo Produkcyjno Handlowo Usługowe „BOMILLA” Sp. z o.o. Włocławek, Polska 911297992.

**77401** 2008 07 08 A. Wprowadzono zmianę nazwy uprawnionego przez wykreślenie wpisu: CLOETTA FAZER POLSKA Sp. z o.o., Gdańsk, Polska i dokonanie wpisu: CLOETTA FAZER POLSKA Sp. z o.o. w likwidacji, Gdańsk, Polska.

**77401** 2008 07 08 A. Wprowadzono zmianę uprawnionego przez wykreślenie wpisu: CLOETTA FAZER POLSKA Sp. z o.o. w likwidacji, Gdańsk, Polska i dokonanie wpisu: Przedsiębiorstwo Produkcyjno Handlowo Usługowe „BOMILLA” Sp. z o.o. Włocławek, Polska 911297992.

**77404** 2008 07 08 A. Wprowadzono zmianę nazwy uprawnionego przez wykreślenie wpisu: CLOETTA FAZER POLSKA Sp. z o.o., Gdańsk, Polska i dokonanie wpisu: CLOETTA FAZER POLSKA Sp. z o.o. w likwidacji, Gdańsk, Polska.

**77404** 2008 07 08 A. Wprowadzono zmianę uprawnionego przez wykreślenie wpisu: CLOETTA FAZER POLSKA Sp. z o.o. w likwidacji, Gdańsk, Polska i dokonanie wpisu: Przedsiębiorstwo Produkcyjno Handlowo Usługowe „BOMILLA” Sp. z o.o. Włocławek, Polska 911297992.

**77417** 2008 07 14 A. Wprowadzono zmianę nazwy uprawnionego przez wykreślenie wpisu: CLOETTA FAZER POLSKA Sp. z o.o., Gdańsk, Polska i dokonanie wpisu: CLOETTA FAZER POLSKA Sp. z o.o. w likwidacji, Gdańsk, Polska.

**77417** 2008 07 14 A. Wprowadzono zmianę uprawnionego przez wykreślenie wpisu: CLOETTA FAZER POLSKA Sp. z o.o. w likwidacji, Gdańsk, Polska i dokonanie wpisu: Przedsiębiorstwo Produkcyjno Handlowo Usługowe „BOMILLA” Sp. z o.o. Włocławek, Polska 911297992.

**77928** 2008 07 15 A. Wprowadzono zmianę uprawnionego przez wykreślenie wpisu: LUMENA Spółka z o.o., Warszawa, Polska i dokonanie wpisu: LUMENA SPÓŁKA AKCYJNA, Warszawa, Polska 001311736.

**80299** 2008 07 15 A. Wprowadzono zmianę uprawnionego przez wykreślenie wpisu: SANPLAST Spółka z o.o., Wymysłowice Polska i dokonanie wpisu: SANPLAST S.A., Wymysłowice, Polska 092901556.

**80838** 2008 07 29 A. Wprowadzono zmianę uprawnionego przez wykreślenie wpisu: Novartis AG, Bazylea, Szwajcaria i dokonanie wpisu: Société des Produits Nestlé S.A., Entre-Deux-Villes, Francja.

**82919** 2008 07 29 A. Wprowadzono zmianę uprawnionego przez wykreślenie wpisu: Novartis AG, Bazylea, Szwajcaria i dokonanie wpisu: Société des Produits Nestlé S.A., Entre-Deux-Villes, Francja.

**83080-A-** 2008 07 07 A. Wprowadzono zmianę uprawnionego przez wykreślenie wpisu: „GTX HANEX PLASTIC Sp. z o.o., Poznań, Polska i dokonanie wpisu: Wielkopolski Fundusz Pożyczkowy Sp. z o.o., Poznań, Polska.

**83080-A-** 2008 07 07 A. Wprowadzono zmianę nazwy uprawnionego przez wykreślenie wpisu: Wielkopolski Fundusz Pożyczkowy Sp. z o.o., Poznań, Polska i dokonanie wpisu: Wielkopolski Fundusz Gospodarczy Sp. z o.o., Poznań, Polska.

**83519** 2008 07 22 A. Wprowadzono zmianę uprawnionego przez wykreślenie wpisu: POLIFARB CIESZYŃ - WROCŁAW S.A., Wrocław, Polska i dokonanie wpisu: SigmaKalon Deco Polska Sp. z o.o., Wrocław, Polska 932708766.

**84352** 2008 07 07 A. Wprowadzono zmianę nazwy uprawnionego przez wykreślenie wpisu: Elite Cafe Sp. z o.o., Swadzim k/Poznania, Polska i dokonanie wpisu: Strauss Cafe Poland Sp. z o.o. Swadzim k/Poznania, Polska.



**85076** 2008 07 09 A. Wprowadzono zmianę uprawnionego przez wykreślenie wpisu: Orkla AB, Eslöv, Szwecja i dokonanie wpisu: Procordia Food AB, Eslöv, Szwecja.

**85102** 2008 07 07 A. Wprowadzono zmianę uprawnionego przez wykreślenie wpisu: FABIOS Fabryka Osłonek Białkowych, Białka, Polska i dokonanie wpisu: FABRYKA OSŁONEK BIAŁKOWYCH FABIOS SPÓŁKA AKCYJNA, Białka, Polska 000568166.

**86731** 2008 07 23 A. Wprowadzono zmianę uprawnionego przez wykreślenie wpisu: „KUŹNIA POLSKA” Spółka z o.o., Skoczów, Polska i dokonanie wpisu: Kuźnia Polska Spółka Akcyjna, Skoczów, Polska 072864138.

**87172** 2008 07 24 A. Wprowadzono zmianę uprawnionego przez wykreślenie wpisu: Superlife Trading AB, Malmö, Szwecja i dokonanie wpisu: Superlife International AB, Malmö, Szwecja.

**87172** 2008 07 24 A. Wprowadzono zmianę uprawnionego przez wykreślenie wpisu: Superlife International AB, Malmö, Szwecja i dokonanie wpisu: Rostastrand Förvaltnings AB, Gustavsberg, Szwecja.

**88180** 2008 07 23 A. Wprowadzono zmianę uprawnionego przez wykreślenie wpisu: The Wellcome Foundation Limited, Greenford, Wielka Brytania i dokonanie wpisu: Glaxo Group Limited, Greenford, Wielka Brytania.

**89121** 2008 07 15 A. Wprowadzono zmianę uprawnionego przez wykreślenie wpisu: SANPLAST Spółka z o.o., Wymysłowice Polska i dokonanie wpisu: SANPLAST S.A., Wymysłowice, Polska 092901556.

**90820** 2008 07 23 A. Wprowadzono zmianę uprawnionego przez wykreślenie wpisu: The Wellcome Foundation Limited, Greenford, Wielka Brytania i dokonanie wpisu: Glaxo Group Limited, Greenford, Wielka Brytania.

**90977** 2008 07 23 A. Wprowadzono zmianę uprawnionego przez wykreślenie wpisu: The Wellcome Foundation Limited, Greenford, Wielka Brytania i dokonanie wpisu: Glaxo Group Limited, Greenford, Wielka Brytania.

**91370** 2008 07 08 A. Wprowadzono zmianę nazwy uprawnionego przez wykreślenie wpisu: CLOETTA FAZER POLSKA Sp. z o.o., Gdańsk, Polska i dokonanie wpisu: CLOETTA FAZER POLSKA Sp. z o.o. w likwidacji, Gdańsk, Polska.

**91370** 2008 07 08 A. Wprowadzono zmianę uprawnionego przez wykreślenie wpisu: CLOETTA FAZER POLSKA Sp. z o.o. w likwidacji, Gdańsk, Polska i dokonanie wpisu: Przedsiębiorstwo Produkcyjno Handlowo Usługowe „BOMILLA” Sp. z o.o. Włocławek, Polska 911297992.

**91508** 2008 07 07 A. Wprowadzono zmianę nazwy uprawnionego przez wykreślenie wpisu: Elite Cafe Sp. z o.o., Swadzim k/Poznań, Polska i dokonanie wpisu: Strauss Cafe Poland Sp. z o.o. Swadzim k/Poznań, Polska.

**91509** 2008 07 07 A. Wprowadzono zmianę nazwy uprawnionego przez wykreślenie wpisu: Elite Cafe Sp. z o.o., Swadzim k/Poznań, Polska i dokonanie wpisu: Strauss Cafe Poland Sp. z o.o. Swadzim k/Poznań, Polska.

**91510** 2008 07 07 A. Wprowadzono zmianę nazwy uprawnionego przez wykreślenie wpisu: Elite Cafe Sp. z o.o., Swadzim k/Poznań, Polska i dokonanie wpisu: Strauss Cafe Poland Sp. z o.o. Swadzim k/Poznań, Polska.

**91743** 2008 07 31 A. Wprowadzono zmianę nazwy uprawnionego przez wykreślenie wpisu: Noveon Inc, Cleveland, Stany Zjednoczone Ameryki i dokonanie wpisu: Lubrizol Advanced Materials, Inc., Cleveland, Stany Zjednoczone Ameryki.

**92984** 2008 07 08 A. Wprowadzono zmianę nazwy uprawnionego przez wykreślenie wpisu: CLOETTA FAZER POLSKA Sp. z o.o., Gdańsk, Polska i dokonanie wpisu: CLOETTA FAZER POLSKA Sp. z o.o. w likwidacji, Gdańsk, Polska.

**92984** 2008 07 08 A. Wprowadzono zmianę uprawnionego przez wykreślenie wpisu: CLOETTA FAZER POLSKA Sp. z o.o. w likwidacji, Gdańsk, Polska i dokonanie wpisu: Przedsiębiorstwo Produkcyjno Handlowo Usługowe „BOMILLA” Sp. z o.o. Włocławek, Polska 911297992.

**94355** 2008 07 23 A. Wprowadzono zmianę nazwy uprawnionego przez wykreślenie wpisu: APPLE COMPUTER, INC., Cupertino, Stany Zjednoczone Ameryki i dokonanie wpisu: Apple Inc., Cupertino, Stany Zjednoczone Ameryki.

**94912** 2008 07 31 A. Wprowadzono zmianę uprawnionego przez wykreślenie wpisu: INCO-VERITAS Spółka Akcyjna, Warszawa, Polska i dokonanie wpisu: DAX-COSMETICS Spółka z ograniczoną odpowiedzialnością, Duchnow, Polska 016134490.

**95082** 2008 07 30 A. Wprowadzono zmianę uprawnionego przez wykreślenie wpisu: Beecham Group p.l.c., Brentford, Wielka Brytania i dokonanie wpisu: Glaxo Group Limited, Greenford, Wielka Brytania.

**95416** 2008 07 07 A. Wprowadzono zmianę nazwy uprawnionego przez wykreślenie wpisu: Elite Cafe Sp. z o.o., Swadzim k/Poznań, Polska i dokonanie wpisu: Strauss Cafe Poland Sp. z o.o. Swadzim k/Poznań, Polska.

**95518** 2008 07 23 A. Wprowadzono zmianę nazwy uprawnionego przez wykreślenie wpisu: APPLE COMPUTER, INC., Cupertino, Stany Zjednoczone Ameryki i dokonanie wpisu: Apple Inc., Cupertino, Stany Zjednoczone Ameryki.

**98959** 2008 07 07 A. Wprowadzono zmianę nazwy uprawnionego przez wykreślenie wpisu: Elite Cafe Sp. z o.o., Swadzim k/Poznań, Polska i dokonanie wpisu: Strauss Cafe Poland Sp. z o.o. Swadzim k/Poznań, Polska.

**98960** 2008 07 07 A. Wprowadzono zmianę nazwy uprawnionego przez wykreślenie wpisu: Elite Cafe Sp. z o.o., Swadzim k/Poznań, Polska i dokonanie wpisu: Strauss Cafe Poland Sp. z o.o. Swadzim k/Poznań, Polska.

**99101** 2008 07 07 A. Wprowadzono zmianę nazwy uprawnionego przez wykreślenie wpisu: Elite Cafe Sp. z o.o., Swadzim k/Poznań, Polska i dokonanie wpisu: Strauss Cafe Poland Sp. z o.o. Swadzim k/Poznań, Polska.

**99787** 2008 07 07 A. Wprowadzono zmianę nazwy uprawnionego przez wykreślenie wpisu: Elite Cafe Sp. z o.o., Swadzim k/Poznań, Polska i dokonanie wpisu: Strauss Cafe Poland Sp. z o.o. Swadzim k/Poznań, Polska.

**99788** 2008 07 07 A. Wprowadzono zmianę nazwy uprawnionego przez wykreślenie wpisu: Elite Cafe Sp. z o.o., Swadzim k/Poznań, Polska i dokonanie wpisu: Strauss Cafe Poland Sp. z o.o. Swadzim k/Poznań, Polska.

**100736** 2008 07 23 A. Wprowadzono zmianę uprawnionego przez wykreślenie wpisu: „ATUT” J. Mieczkowski, T. Dąbkowski, R. Chrostowski – Spółka jawna, Łomża, Polska i dokonanie wpisu: „ATUT” Spółka z ograniczoną odpowiedzialnością, Łomża, Polska 004257865.

**100775** 2008 07 09 A. Wprowadzono zmianę uprawnionego przez wykreślenie wpisu: Orkla AB, Eslöv, Szwecja i dokonanie wpisu: Procordia Food AB, Eslöv, Szwecja.

**100906** 2008 07 23 A. Wprowadzono zmianę uprawnionego przez wykreślenie wpisu: The Wellcome Foundation Limited, Greenford, Wielka Brytania i dokonanie wpisu: Glaxo Group Limited, Greenford, Wielka Brytania.

**101060** 2008 07 30 A. Wprowadzono zmianę uprawnionego przez wykreślenie wpisu: Beecham Group p.l.c., Brentford, Wielka Brytania i dokonanie wpisu: Glaxo Group Limited, Greenford, Wielka Brytania.

**102575** 2008 07 30 A. Wprowadzono zmianę uprawnionego przez wykreślenie wpisu: Beecham Group p.l.c., Brentford,

Wielka Brytania i dokonanie wpisu: Glaxo Group Limited, Greenford, Wielka Brytania.

**102576** 2008 07 30 A. Wprowadzono zmianę uprawnionego przez wykreślenie wpisu: Beecham Group p.l.c., Brentford, Wielka Brytania i dokonanie wpisu: Glaxo Group Limited, Greenford, Wielka Brytania.

**102704** 2008 07 07 A. Wprowadzono zmianę nazwy uprawnionego przez wykreślenie wpisu: Elite Cafe Sp. z o.o., Swadzim k/Poznań, Polska i dokonanie wpisu: Strauss Cafe Poland Sp. z o.o. Swadzim k/Poznań, Polska.

**103104** 2008 07 15 A. Wprowadzono zmianę uprawnionego przez wykreślenie wpisu: „SANPLAST” Spółka z o.o., Wymysłowice, Polska i dokonanie wpisu: SANPLAST S.A., Wymysłowice, Polska 092901556.

**103236** 2008 07 31 A. Wprowadzono zmianę uprawnionego przez wykreślenie wpisu: Beecham Group p.l.c., Brentford, Wielka Brytania i dokonanie wpisu: Glaxo Group Limited, Greenford, Wielka Brytania.

**104599** 2008 07 24 A. Wprowadzono zmianę uprawnionego przez wykreślenie wpisu: T G C Polska Spółka z o.o., Warszawa, Polska i dokonanie wpisu: TGC Cyprus Limited, Nicosia, Cypr.

**104611** 2008 07 24 A. Wprowadzono zmianę uprawnionego przez wykreślenie wpisu: KNAUF INSULATION SA, S.A., Vise, Belgia i dokonanie wpisu: Knauf Insulation, sprl, Vise, Belgia.

**105338** 2008 07 31 A. Wprowadzono zmianę uprawnionego przez wykreślenie wpisu: Beecham Group p.l.c., Brentford, Wielka Brytania i dokonanie wpisu: Glaxo Group Limited, Greenford, Wielka Brytania.

**105393** 2008 07 31 A. Wprowadzono zmianę uprawnionego przez wykreślenie wpisu: Smith Kline & French Laboratories Limited, Brentford, Wielka Brytania i dokonanie wpisu: Glaxo Group Limited, Greenford, Wielka Brytania.

**106824** 2008 07 30 A. Wprowadzono zmianę uprawnionego przez wykreślenie wpisu: Beecham Group p.l.c., Brentford, Wielka Brytania i dokonanie wpisu: Glaxo Group Limited, Greenford, Wielka Brytania.

**106863** 2008 07 24 A. Wprowadzono zmianę uprawnionego przez wykreślenie wpisu: POLIFARB CIESZYN - WROCLAW Spółka Akcyjna, Wrocław, Polska 070409810 i dokonanie wpisu: „SIGMAKALON DECO POLSKA” SPÓŁKA Z OGRANICZONĄ ODPOWIEDZIALNOŚCIĄ, Wrocław, Polska 932708766.

**106864** 2008 07 22 A. Wprowadzono zmianę uprawnionego przez wykreślenie wpisu: Lubelskie Zakłady Przemysłu Spirytusowego POLMOS Spółka Akcyjna, Lublin, Polska 430029752 i dokonanie wpisu: Lubelskie Zakłady Przemysłu Spirytusowego Polmos Sp. z o.o., Lublin, Polska 140665998.

**107482** 2008 07 24 A. Wprowadzono zmianę uprawnionego przez wykreślenie wpisu: T G C Polska Spółka z o.o., Warszawa, Polska i dokonanie wpisu: TGC Cyprus Limited, Nicosia, Cypr.

**107809** 2008 07 23 A. Wprowadzono zmianę uprawnionego przez wykreślenie wpisu: Smith Kline & French Laboratories Ltd., Brentford, Wielka Brytania i dokonanie wpisu: Glaxo Group Limited, Greenford, Wielka Brytania.

**107810** 2008 07 23 A. Wprowadzono zmianę uprawnionego przez wykreślenie wpisu: Smith Kline & French Laboratories Ltd., Brentford, Wielka Brytania i dokonanie wpisu: Glaxo Group Limited, Greenford, Wielka Brytania.

**108026** 2008 07 24 A. Wprowadzono zmianę uprawnionego przez wykreślenie wpisu: T G C Polska Spółka z o.o., Warszawa, Polska i dokonanie wpisu: TGC Cyprus Limited, Nicosia, Cypr.

**108027** 2008 07 24 A. Wprowadzono zmianę uprawnionego przez wykreślenie wpisu: T G C Polska Spółka z o.o., Warszawa, Polska i dokonanie wpisu: TGC Cyprus Limited, Nicosia, Cypr.

**108179** 2008 07 24 A. Wprowadzono zmianę uprawnionego przez wykreślenie wpisu: T G C Polska Spółka z o.o., Warszawa, Polska i dokonanie wpisu: TGC Cyprus Limited, Nicosia, Cypr.

**108454** 2008 07 30 A. Wprowadzono zmianę uprawnionego przez wykreślenie wpisu: Beecham Group p.l.c., Brentford, Wielka Brytania i dokonanie wpisu: Glaxo Group Limited, Greenford, Wielka Brytania.

**108455** 2008 07 30 A. Wprowadzono zmianę uprawnionego przez wykreślenie wpisu: Beecham Group p.l.c., Brentford, Wielka Brytania i dokonanie wpisu: Glaxo Group Limited, Greenford, Wielka Brytania.

**108467** 2008 07 30 A. Wprowadzono zmianę uprawnionego przez wykreślenie wpisu: Beecham Group p.l.c., Brentford, Wielka Brytania i dokonanie wpisu: Glaxo Group Limited, Greenford, Wielka Brytania.

**108468** 2008 07 30 A. Wprowadzono zmianę uprawnionego przez wykreślenie wpisu: Beecham Group p.l.c., Brentford, Wielka Brytania i dokonanie wpisu: Glaxo Group Limited, Greenford, Wielka Brytania.

**108469** 2008 07 31 A. Wprowadzono zmianę uprawnionego przez wykreślenie wpisu: Beecham Group p.l.c., Brentford, Wielka Brytania i dokonanie wpisu: Glaxo Group Limited, Greenford, Wielka Brytania.

**108470** 2008 07 31 A. Wprowadzono zmianę uprawnionego przez wykreślenie wpisu: Beecham Group p.l.c., Brentford, Wielka Brytania i dokonanie wpisu: Glaxo Group Limited, Greenford, Wielka Brytania.

**108471** 2008 07 31 A. Wprowadzono zmianę uprawnionego przez wykreślenie wpisu: Beecham Group p.l.c., Brentford, Wielka Brytania i dokonanie wpisu: Glaxo Group Limited, Greenford, Wielka Brytania.

**108497** 2008 07 31 A. Wprowadzono zmianę uprawnionego przez wykreślenie wpisu: Beecham Group p.l.c., Brentford, Wielka Brytania i dokonanie wpisu: Glaxo Group Limited, Greenford, Wielka Brytania.

**108498** 2008 07 31 A. Wprowadzono zmianę uprawnionego przez wykreślenie wpisu: Beecham Group p.l.c., Brentford, Wielka Brytania i dokonanie wpisu: Glaxo Group Limited, Greenford, Wielka Brytania.

**108677** 2008 07 07 A. Wprowadzono zmianę nazwy uprawnionego przez wykreślenie wpisu: Elite Cafe Sp. z o.o., Swadzim k/Poznań, Polska i dokonanie wpisu: Strauss Cafe Poland Sp. z o.o. Swadzim k/Poznań, Polska.

**108871** 2008 07 31 A. Wprowadzono zmianę uprawnionego przez wykreślenie wpisu: Beecham Group p.l.c., Brentford, Wielka Brytania i dokonanie wpisu: Glaxo Group Limited, Greenford, Wielka Brytania.

**108886** 2008 07 31 A. Wprowadzono zmianę uprawnionego przez wykreślenie wpisu: Beecham Group p.l.c., Brentford, Wielka Brytania i dokonanie wpisu: Glaxo Group Limited, Greenford, Wielka Brytania.

**108887** 2008 07 31 A. Wprowadzono zmianę uprawnionego przez wykreślenie wpisu: Beecham Group p.l.c., Brentford, Wielka Brytania i dokonanie wpisu: Glaxo Group Limited, Greenford, Wielka Brytania.

**108888** 2008 07 31 A. Wprowadzono zmianę uprawnionego przez wykreślenie wpisu: Beecham Group p.l.c., Brentford, Wielka Brytania i dokonanie wpisu: Glaxo Group Limited, Greenford, Wielka Brytania.

**109218** 2008 07 15 A. Wprowadzono zmianę nazwy uprawnionego przez wykreślenie wpisu: „PolCard” S.A., Warszawa, Polska i dokonanie wpisu: First Date Polska Spółka Akcyjna, Warszawa, Polska 012873434.

**109287** 2008 07 31 A. Wprowadzono zmianę uprawnionego przez wykreślenie wpisu: Beecham Group p.l.c., Brentford, Wielka Brytania i dokonanie wpisu: Glaxo Group Limited, Greenford, Wielka Brytania.

**109351** 2008 07 31 A. Wprowadzono zmianę uprawnionego przez wykreślenie wpisu: Beecham Group p.l.c., Brentford, Wielka Brytania i dokonanie wpisu: Glaxo Group Limited, Greenford, Wielka Brytania.

**109352** 2008 07 30 A. Wprowadzono zmianę uprawnionego przez wykreślenie wpisu: Beecham Group p.l.c., Brentford, Wielka Brytania i dokonanie wpisu: Glaxo Group Limited, Greenford, Wielka Brytania.

**109758** 2008 07 30 A. Wprowadzono zmianę uprawnionego przez wykreślenie wpisu: Beecham Group p.l.c., Brentford, Wielka Brytania i dokonanie wpisu: Glaxo Group Limited, Greenford, Wielka Brytania.

**110235** 2008 07 23 A. Wprowadzono zmianę uprawnionego przez wykreślenie wpisu: Smith Kline & French Laboratories Limited, Brentford, Wielka Brytania i dokonanie wpisu: Glaxo Group Limited, Greenford, Wielka Brytania.

**111242** 2008 07 23 A. Wprowadzono zmianę uprawnionego przez wykreślenie wpisu: The Wellcome Foundation Limited, Greenford, Wielka Brytania i dokonanie wpisu: Glaxo Group Limited, Greenford, Wielka Brytania.

**112316** 2008 07 07 A. Wprowadzono zmianę uprawnionego przez wykreślenie wpisu: „HTL-STREFA” Spółka z o.o., Ozorków, Polska i dokonanie wpisu: „HTL-STREFA” Spółka Akcyjna, Ozorków, Polska 472350579.

**112939** 2008 07 14 A. Wprowadzono zmianę uprawnionego przez wykreślenie wpisu: KINOMAX Spółka z o.o., Warszawa, Polska i dokonanie wpisu: PORTFOLIO REAL ESTATE 13 Sp. z o.o., Warszawa, Polska 140332127.

**113693** 2008 07 23 A. Wprowadzono zmianę uprawnionego przez wykreślenie wpisu: The Wellcome Foundation Ltd., Greenford, Wielka Brytania i dokonanie wpisu: Glaxo Group Limited, Greenford, Wielka Brytania.

**114873** 2008 07 15 A. Wprowadzono zmianę nazwy uprawnionego przez wykreślenie wpisu: „PolCard” Spółka Akcyjna, Warszawa, Polska 012873434 i dokonanie wpisu: First Date Polska Spółka Akcyjna, Warszawa, Polska 012873434.

**115363** 2008 07 30 A. Wprowadzono zmianę uprawnionego przez wykreślenie wpisu: Beecham Group p.l.c., Brentford, Wielka Brytania i dokonanie wpisu: Glaxo Group Limited, Greenford, Wielka Brytania.

**115364** 2008 07 30 A. Wprowadzono zmianę uprawnionego przez wykreślenie wpisu: Beecham Group p.l.c., Brentford, Wielka Brytania i dokonanie wpisu: Glaxo Group Limited, Greenford, Wielka Brytania.

**115365** 2008 07 30 A. Wprowadzono zmianę uprawnionego przez wykreślenie wpisu: Beecham Group p.l.c., Brentford, Wielka Brytania i dokonanie wpisu: Glaxo Group Limited, Greenford, Wielka Brytania.

**115912** 2008 07 31 A. Wprowadzono zmianę nazwy uprawnionego przez wykreślenie wpisu: Noveon Inc, Cleveland, Stany Zjednoczone Ameryki i dokonanie wpisu: Lubrizol Advanced Materials, Inc., Cleveland, Stany Zjednoczone Ameryki.

**115953** 2008 07 31 A. Wprowadzono zmianę nazwy uprawnionego przez wykreślenie wpisu: Noveon Inc, Cleveland, Stany Zjednoczone Ameryki i dokonanie wpisu: Lubrizol Advanced Materials, Inc., Cleveland, Stany Zjednoczone Ameryki.

**116040** 2008 07 23 A. Wprowadzono zmianę uprawnionego przez wykreślenie wpisu: The Wellcome Foundation Limited, Greenford, Wielka Brytania i dokonanie wpisu: Glaxo Group Limited, Greenford, Wielka Brytania.

**116041** 2008 07 23 A. Wprowadzono zmianę uprawnionego przez wykreślenie wpisu: The Wellcome Foundation Limited, Greenford, Wielka Brytania i dokonanie wpisu: Glaxo Group Limited, Greenford, Wielka Brytania.

**116074** 2008 07 21 D. Wprowadzono zmianę licencjodawcy przez wykreślenie wpisu: HOOP Spółka Akcyjna, Warszawa, Polska i dokonanie wpisu: HOOP Polska Sp. z o.o., Warszawa, Polska.

**117150** 2008 07 30 A. Wprowadzono zmianę uprawnionego przez wykreślenie wpisu: Beecham Group p.l.c., Brentford, Wielka Brytania i dokonanie wpisu: Glaxo Group Limited, Greenford, Wielka Brytania.

**117570** 2008 07 24 A. Wprowadzono zmianę uprawnionego przez wykreślenie wpisu: Emalia Olkusz Spółka z o.o., Olkusz, Polska 357203212 i dokonanie wpisu: EMALIA OLKUSZ SPÓŁKA AKCYJNA, Olkusz, Polska 357203212.

**119307** 2008 07 22 A. Wprowadzono zmianę uprawnionego przez wykreślenie wpisu: Lubelskie Zakłady Przemysłu Spirytusowego „POLMOS” S. A., Lublin, Polska 430029752 i dokonanie wpisu: Lubelskie Zakłady Przemysłu Spirytusowego Polmos Sp. z o.o., Lublin, Polska 140665998.

**119514** 2008 07 30 A. Wprowadzono zmianę uprawnionego przez wykreślenie wpisu: Beecham Group p.l.c., Brentford, Wielka Brytania i dokonanie wpisu: Glaxo Group Limited, Greenford, Wielka Brytania.

**119895** 2008 07 15 A. Wprowadzono zmianę uprawnionego przez wykreślenie wpisu: HOOP S. A., Warszawa, Polska i dokonanie wpisu: HOOP POLSKA SPÓŁKA Z OGRANICZONĄ ODPOWIEDZIALNOŚCIĄ, Warszawa, Polska.

**121465** 2008 07 30 A. Wprowadzono zmianę uprawnionego przez wykreślenie wpisu: Beecham Group p.l.c., Brentford, Wielka Brytania i dokonanie wpisu: Glaxo Group Limited, Greenford, Wielka Brytania.

**121466** 2008 07 30 A. Wprowadzono zmianę uprawnionego przez wykreślenie wpisu: Beecham Group p.l.c., Brentford, Wielka Brytania i dokonanie wpisu: Glaxo Group Limited, Greenford, Wielka Brytania.

**121467** 2008 07 30 A. Wprowadzono zmianę uprawnionego przez wykreślenie wpisu: Beecham Group p.l.c., Brentford, Wielka Brytania i dokonanie wpisu: Glaxo Group Limited, Greenford, Wielka Brytania.

**121468** 2008 07 30 A. Wprowadzono zmianę uprawnionego przez wykreślenie wpisu: Beecham Group p.l.c., Brentford, Wielka Brytania i dokonanie wpisu: Glaxo Group Limited, Greenford, Wielka Brytania.

**121469** 2008 07 30 A. Wprowadzono zmianę uprawnionego przez wykreślenie wpisu: Beecham Group p.l.c., Brentford, Wielka Brytania i dokonanie wpisu: Glaxo Group Limited, Greenford, Wielka Brytania.

**121519** 2008 07 30 A. Wprowadzono zmianę uprawnionego przez wykreślenie wpisu: Beecham Group p.l.c., Brentford, Wielka Brytania i dokonanie wpisu: Glaxo Group Limited, Greenford, Wielka Brytania.

**121648** 2008 07 22 A. Wprowadzono zmianę uprawnionego przez wykreślenie wpisu: Targońska Elżbieta, Targoński Jan Cezary PROAUDIO-AVT, Wrocław, Polska i dokonanie wpisu: „PROAUDIO-AVT” Sp. z o.o., Wrocław, Polska 932721672.

**121815** 2008 07 07 A. Wprowadzono zmianę uprawnionego przez wykreślenie wpisu: Ostrzeszowskie Zakłady Chemii Gospodarczej Pollena, Ostrzeszów, Polska i dokonanie wpisu: Wielkopolska Wytwórnia Żywności „PROFI” S.A., Grabów nad Prosną, Polska 250406352.

**121815** 2008 07 07 A. Wprowadzono zmianę uprawnionego przez wykreślenie wpisu: Wielkopolska Wytwórnia Żywności

„PROFI” S.A., Grabów nad Prosną, Polska 250406352 i dokonanie wpisu: Przedsiębiorstwo Chemii Gospodarczej „POLLENA” S.A., Ostrzeszów, Polska 300567329.

**121901** 2008 07 24 A. Wprowadzono zmianę uprawnionego przez wykreślenie wpisu: Hager AG, Saarbrücken, Niemcy i dokonanie wpisu: Hager SE, Saarbrücken, Niemcy.

**122222** 2008 07 24 A. Wprowadzono zmianę uprawnionego przez wykreślenie wpisu: Urzędowski II Spółka z o.o., Ziębice, Polska 932276717 i dokonanie wpisu: Urzędowski Spółka z o.o., Ziębice, Polska 020182439.

**122305** 2008 07 07 A. Wprowadzono zmianę nazwy uprawnionego przez wykreślenie wpisu: Elite Cafe Sp. z o.o., Swadzim k/Poznań, Polska i dokonanie wpisu: Strauss Cafe Poland Sp. z o.o. Swadzim k/Poznań, Polska.

**122306** 2008 07 07 A. Wprowadzono zmianę nazwy uprawnionego przez wykreślenie wpisu: Elite Cafe Sp. z o.o., Swadzim k/Poznań, Polska i dokonanie wpisu: Strauss Cafe Poland Sp. z o.o. Swadzim k/Poznań, Polska.

**122727** 2008 07 15 A. Wprowadzono zmianę uprawnionego przez wykreślenie wpisu: HOOP S. A., Warszawa, Polska i dokonanie wpisu: HOOP POLSKA SPÓŁKA Z OGRANICZONĄ ODPOWIEDZIALNOŚCIĄ, Warszawa, Polska.

**123035** 2008 07 30 A. Wprowadzono zmianę uprawnionego przez wykreślenie wpisu: Beecham Group p.l.c., Brentford, Wielka Brytania i dokonanie wpisu: Glaxo Group Limited, Greenford, Wielka Brytania.

**123132** 2008 07 30 A. Wprowadzono zmianę uprawnionego przez wykreślenie wpisu: Beecham Group p.l.c., Brentford, Wielka Brytania i dokonanie wpisu: Glaxo Group Limited, Greenford, Wielka Brytania.

**123246** 2008 07 30 A. Wprowadzono zmianę uprawnionego przez wykreślenie wpisu: Beecham Group p.l.c., Brentford, Wielka Brytania i dokonanie wpisu: Glaxo Group Limited, Greenford, Wielka Brytania.

**124066** 2008 07 07 A. Wprowadzono zmianę nazwy uprawnionego przez wykreślenie wpisu: Elite Cafe Sp. z o.o., Swadzim k/Poznań, Polska i dokonanie wpisu: Strauss Cafe Poland Sp. z o.o. Swadzim k/Poznań, Polska.

**124186** 2008 07 07 A. Wprowadzono zmianę nazwy uprawnionego przez wykreślenie wpisu: Elite Cafe Sp. z o.o., Swadzim k/Poznań, Polska i dokonanie wpisu: Strauss Cafe Poland Sp. z o.o. Swadzim k/Poznań, Polska.

**124371** 2008 07 09 A. Wprowadzono zmianę uprawnionego przez wykreślenie wpisu: ORKLA AB, Eslöv, Szwecja i dokonanie wpisu: Procordia Food AB, Eslöv, Szwecja.

**124523** 2008 07 30 A. Wprowadzono zmianę uprawnionego przez wykreślenie wpisu: Beecham Group p.l.c., Brentford, Wielka Brytania i dokonanie wpisu: Glaxo Group Limited, Greenford, Wielka Brytania.

**124661** 2008 07 31 A. Wprowadzono zmianę uprawnionego przez wykreślenie wpisu: Metalplast-System Spółka z o.o., Oborniki, Polska 631153880 i dokonanie wpisu: FAM Cynkowanie Ogniowe Spółka z o.o., Wrocław, Polska 020189654.

**124778** 2008 07 07 A. Wprowadzono zmianę nazwy uprawnionego przez wykreślenie wpisu: Elite Cafe Sp. z o.o., Swadzim k/Poznań, Polska i dokonanie wpisu: Strauss Cafe Poland Sp. z o.o. Swadzim k/Poznań, Polska.

**124784** 2008 07 08 A. Wprowadzono zmianę uprawnionego przez wykreślenie wpisu: Jakubas Artur Eryk, Jarosław Stanisław Jakubas DERENI Spółka Cywilna, Rząska 261 B, Polska i dokonanie wpisu: DERENI-A, Jakubas Spółka Jawna, Kraków, Polska.

**124784** 2008 07 08 A. Wprowadzono zmianę uprawnionego przez wykreślenie wpisu: DERENI-A, Jakubas Spółka Jawna, Kraków, Polska i dokonanie wpisu: DERENI Spółka o.o., Kraków, Polska.

**125370** 2008 07 07 A. Wprowadzono zmianę uprawnionego przez wykreślenie wpisu: Okulus Zbigniew, Gromkowski Krzysztof, Skibiński Lech Korporacja KGL S.C., Warszawa, Polska i dokonanie wpisu: KORPORACJA KGL S.A., Mościska, Polska 017427662.

**125826** 2008 07 14 A. Wprowadzono zmianę uprawnionego przez wykreślenie wpisu: Wydawnictwo Murator Spółka z o.o., Warszawa, Polska i dokonanie wpisu: Murator Spółka Akcyjna, Warszawa, Polska.

**125903** 2008 07 08 A. Wprowadzono zmianę uprawnionego przez wykreślenie wpisu: Jerzy Kniat ALBAN Spółka z o.o., Kicin, Polska i dokonanie wpisu: „SMAKOSZ” Spółka o.o., Michorzewko, Polska 008420693.

**125955** 2008 07 30 A. Wprowadzono zmianę uprawnionego przez wykreślenie wpisu: Beecham Group p.l.c., Brentford, Wielka Brytania i dokonanie wpisu: Glaxo Group Limited, Greenford, Wielka Brytania.

**125958** 2008 07 31 A. Wprowadzono zmianę uprawnionego przez wykreślenie wpisu: Beecham Group p.l.c., Brentford, Wielka Brytania i dokonanie wpisu: Glaxo Group Limited, Greenford, Wielka Brytania.

**126001** 2008 07 30 A. Wprowadzono zmianę nazwy i siedziby uprawnionego przez wykreślenie wpisu: Pfizer Consumer Health Products Company, Surrey, Wielka Brytania i dokonanie wpisu: McNeil Healthcare (UK) Limited, Maidenhead, Wielka Brytania.

**126089** 2008 07 14 A. Wprowadzono zmianę uprawnionego przez wykreślenie wpisu: Wydawnictwo Murator Spółka z o.o., Warszawa, Polska i dokonanie wpisu: Murator Spółka Akcyjna, Warszawa, Polska.

**126405** 2008 07 07 A. Wprowadzono zmianę nazwy uprawnionego przez wykreślenie wpisu: J.C. Penney Company, Inc., Plano, Stany Zjednoczone Ameryki i dokonanie wpisu: J.C. Penney Corporation, Inc., Plano, Stany Zjednoczone Ameryki.

**126457** 2008 07 30 A. Wprowadzono zmianę uprawnionego przez wykreślenie wpisu: Outokumpu Polarit Oy, Tornio, Finlandia i dokonanie wpisu: Outokumpu Oyj, Espoo, Finlandia.

**126514** 2008 07 07 A. Wprowadzono zmianę siedziby uprawnionego przez wykreślenie wpisu: ODEM, S.R.L., Località Molle, Włochy i dokonanie wpisu: ODEM, S.R.L., Verona, Włochy.

**126700** 2008 07 08 A. Wprowadzono zmianę nazwy uprawnionego przez wykreślenie wpisu: Przedsiębiorstwo Eksploatacji Wód AQUAKONRAD S.A., Iwiny, Polska i dokonanie wpisu: Przedsiębiorstwo Eksploatacji Wód AQUAKONRAD S.A. w likwidacji, Iwiny, Polska.

**126700** 2008 07 08 A. Wprowadzono zmianę uprawnionego przez wykreślenie wpisu: Przedsiębiorstwo Eksploatacji Wód AQUAKONRAD S.A. w likwidacji, Iwiny, Polska i dokonanie wpisu: BOBMARK INTERNATIONAL SPÓŁKA Z OGRANICZONĄ ODPOWIEDZIALNOŚCIĄ, Warszawa, Polska.

**126700** 2008 07 08 A. Wprowadzono zmianę uprawnionego przez wykreślenie wpisu: BOBMARK INTERNATIONAL SPÓŁKA Z OGRANICZONĄ ODPOWIEDZIALNOŚCIĄ, Warszawa, Polska i dokonanie wpisu: HOOP SPÓŁKA AKCYJNA, Warszawa, Polska.

**126700** 2008 07 08 A. Wprowadzono zmianę uprawnionego przez wykreślenie wpisu: HOOP SPÓŁKA AKCYJNA, Warszawa, Polska i dokonanie wpisu: HOOP POLSKA SPÓŁKA Z OGRANICZONĄ ODPOWIEDZIALNOŚCIĄ, Warszawa, Polska.

**126701** 2008 07 08 A. Wprowadzono zmianę nazwy uprawnionego przez wykreślenie wpisu: Przedsiębiorstwo Eksploatacji Wód AQUAKONRAD S.A., Iwiny, Polska i dokonanie wpisu: Przedsiębiorstwo Eksploatacji Wód AQUAKONRAD S.A. w likwidacji, Iwiny, Polska.

**126701** 2008 07 08 A. Wprowadzono zmianę uprawnionego przez wykreślenie wpisu: Przedsiębiorstwo Eksploatacji Wód

AQUAKONRAD S.A. w likwidacji, Iwiny, Polska i dokonanie wpisu: BOBMARK INTERNATIONAL SPÓŁKA Z OGRANICZONĄ ODPOWIEDZIALNOŚCIĄ, Warszawa, Polska.

**126701** 2008 07 08 A. Wprowadzono zmianę uprawnionego przez wykreślenie wpisu: BOBMARK INTERNATIONAL SPÓŁKA Z OGRANICZONĄ ODPOWIEDZIALNOŚCIĄ, Warszawa, Polska i dokonanie wpisu: HOOP SPÓŁKA AKCYJNA, Warszawa, Polska.

**126701** 2008 07 08 A. Wprowadzono zmianę uprawnionego przez wykreślenie wpisu: HOOP SPÓŁKA AKCYJNA, Warszawa, Polska i dokonanie wpisu: HOOP POLSKA SPÓŁKA Z OGRANICZONĄ ODPOWIEDZIALNOŚCIĄ, Warszawa, Polska.

**127189** 2008 07 31 A. Wprowadzono zmianę nazwy uprawnionego przez wykreślenie wpisu: „KDC” Spółka z ograniczoną odpowiedzialnością, Przeźmierowo, Polska i dokonanie wpisu: KDC POMORZANKA SPÓŁKA Z OGRANICZONĄ ODPOWIEDZIALNOŚCIĄ, Przeźmierowo, Polska 639852493.

**127203** 2008 07 08 A. Wprowadzono zmianę nazwy uprawnionego przez wykreślenie wpisu: Goldwell GmbH, Darmstadt, Niemcy i dokonanie wpisu: KPSS – Kao Professional Salon Services GmbH, Darmstadt, Niemcy.

**127301** 2008 07 08 A. Wprowadzono zmianę uprawnionego przez wykreślenie wpisu: GOSSO Sp. z o.o., Cesarka k/Strykowa, Polska 733-12-77-621 472873640 i dokonanie wpisu: C.D.G. Spółka z ograniczoną odpowiedzialnością, Głowno, Polska.

**127324** 2008 07 24 A. Wprowadzono zmianę uprawnionego przez wykreślenie wpisu: ELITA Spółka z o.o., Bydgoszcz, Polska i dokonanie wpisu: „GRUPA RADIOWA AGORY” Sp. z o.o., Warszawa, Polska.

**127374** 2008 07 24 A. Wprowadzono zmianę uprawnionego przez wykreślenie wpisu: ELITA Spółka z o.o., Bydgoszcz, Polska i dokonanie wpisu: „GRUPA RADIOWA AGORY” Sp. z o.o., Warszawa, Polska.

**127375** 2008 07 24 A. Wprowadzono zmianę uprawnionego przez wykreślenie wpisu: ELITA Spółka z o.o., Bydgoszcz, Polska i dokonanie wpisu: „GRUPA RADIOWA AGORY” Sp. z o.o., Warszawa, Polska.

**127376** 2008 07 24 A. Wprowadzono zmianę uprawnionego przez wykreślenie wpisu: ELITA Spółka z o.o., Bydgoszcz, Polska i dokonanie wpisu: „GRUPA RADIOWA AGORY” Sp. z o.o., Warszawa, Polska.

**127378** 2008 07 24 A. Wprowadzono zmianę uprawnionego przez wykreślenie wpisu: ELITA Spółka z o.o., Bydgoszcz, Polska i dokonanie wpisu: „GRUPA RADIOWA AGORY” Sp. z o.o., Warszawa, Polska.

**127379** 2008 07 24 A. Wprowadzono zmianę uprawnionego przez wykreślenie wpisu: ELITA Spółka z o.o., Bydgoszcz, Polska i dokonanie wpisu: „GRUPA RADIOWA AGORY” Sp. z o.o., Warszawa, Polska.

**127380** 2008 07 24 A. Wprowadzono zmianę uprawnionego przez wykreślenie wpisu: ELITA Spółka z o.o., Bydgoszcz, Polska i dokonanie wpisu: „GRUPA RADIOWA AGORY” Sp. z o.o., Warszawa, Polska.

**127610** 2008 07 18 A. Wprowadzono zmianę nazwy uprawnionego przez wykreślenie wpisu: Laboratorium Kosmetyków Nowej Generacji „DERMIKA”, Sp. z o.o., Warszawa, Polska i dokonanie wpisu: „DERMIKA” Sp. z o.o., Warszawa, Polska 016216555.

**127704** 2008 07 31 B. Wprowadzono zmianę przez wykreślenie całego wykazu towarów i wszystkich klas towarowych i dokonanie wpisu: prowadzenie agencji ochrony, usługi detektywistyczne, usługi w zakresie ochrony osób i mienia, doradztwo i ekspertyzy w zakresie bezpieczeństwa i ochrony porządku publicznego; klasa 45.

**127713** 2008 07 18 A. Wprowadzono zmianę nazwy uprawnionego przez wykreślenie wpisu: „Superfosfat” Szczecińskie Za-

łady Nawozów Fosforowych S.A., Szczecin, Polska i dokonanie wpisu: FOSFAN S.A., Szczecin, Polska.

**127714** 2008 07 18 A. Wprowadzono zmianę nazwy uprawnionego przez wykreślenie wpisu: „Superfosfat” Szczecińskie Zakłady Nawozów Fosforowych S.A., Szczecin, Polska i dokonanie wpisu: FOSFAN S.A., Szczecin, Polska.

**127734** 2008 07 31 A. Wprowadzono zmianę nazwy uprawnionego przez wykreślenie wpisu: Laboratorium Kosmetyków Nowej Generacji „DERMIKA”, Sp. z o.o., Warszawa, Polska i dokonanie wpisu: „DERMIKA” Sp. z o.o., Warszawa, Polska 016216555.

**127871** 2008 07 31 B. Wprowadzono przez wykreślenie klas towarowych 41, 42 i dokonanie wpisu: 41, 43.

**128002** 2008 07 31 A. Wprowadzono zmianę nazwy uprawnionego przez wykreślenie wpisu: „KDC” Spółka z ograniczoną odpowiedzialnością, Przeźmierowo, Polska i dokonanie wpisu: KDC POMORZANKA SPÓŁKA Z OGRANICZONĄ ODPOWIEDZIALNOŚCIĄ, Przeźmierowo, Polska 639852493.

**128204** 2008 07 07 A. Wprowadzono zmianę uprawnionego przez wykreślenie wpisu: Ośrodek Badawczo-Rozwojowy Przemysłu Rafineryjnego w Płocku, Płock, Polska i dokonanie wpisu: Ośrodek Badawczo-Rozwojowy Przemysłu Rafineryjnego Spółka Akcyjna, Płock, Polska.

**128236** 2008 07 15 A. Wprowadzono zmianę uprawnionego przez wykreślenie wpisu: Fertach Piotr, Fertach Jadwiga, Huszno Roman, Huszno Mariusz Przedsiębiorstwo Handlowo-Produkcyjno-Usługowe SEMEX S.C., Częstochowa, Polska i dokonanie wpisu: Przedsiębiorstwo Handlowo-Produkcyjno-Usługowe „SEMEX” FERTACZ, HUSZNO Spółka Jawna, Częstochowa, Polska 150821686.

**128414** 2008 07 14 A. Wprowadzono zmianę nazwy uprawnionego przez wykreślenie wpisu: Elite Industries Ltd., Ramat-Gan, Izrael i dokonanie wpisu: STRAUSS – ELITE LTD., Ramat-Gan, Izrael.

**128414** 2008 07 14 A. Wprowadzono zmianę nazwy uprawnionego przez wykreślenie wpisu: STRAUSS – ELITE LTD., Ramat-Gan, Izrael i dokonanie wpisu: STRAUSS GROUP LTD., Ramat-Gan, Izrael.

**128444** 2008 07 15 A. Wprowadzono zmianę uprawnionego przez wykreślenie wpisu: BASF Polska Spółka z o.o., Wytwórnia Prefiksów, Kutno, Polska i dokonanie wpisu: Trouw Nutrition Polska Spółka z o.o., Grodzisk Mazowiecki, Polska 010762423.

**128503** 2008 07 08 A. Wprowadzono zmianę nazwy uprawnionego przez wykreślenie wpisu: Goldwell GmbH, Darmstadt, Niemcy i dokonanie wpisu: KPSS – Kao Professional Salon Services GmbH, Darmstadt, Niemcy.

**128513** 2008 07 24 A. Wprowadzono zmianę uprawnionego przez wykreślenie wpisu: Aksamska Irena, Aksamski Marek AMI S.C., Mikstat, Polska i dokonanie wpisu: AMI Irena i Marek Aksamski Spółka Jawna, Mikstat, Polska 250764407.

**128699** 2008 07 31 A. Wprowadzono zmianę uprawnionego przez wykreślenie wpisu: Beecham Group p.l.c., Brentford, Wielka Brytania i dokonanie wpisu: Glaxo Group Limited, Greenford, Wielka Brytania.

**128763** 2008 07 24 A. Wprowadzono zmianę nazwy uprawnionego przez wykreślenie wpisu: ForeningsSparbanken AB, Sztokholm, Szwecja i dokonanie wpisu: Swedbank AB, Sztokholm, Szwecja.

**128931** 2008 07 08 A. Wprowadzono zmianę nazwy uprawnionego przez wykreślenie wpisu: CLOETTA FAZER POLSKA Sp. z o.o., Gdańsk, Polska i dokonanie wpisu: CLOETTA FAZER POLSKA Sp. z o.o. w likwidacji, Gdańsk, Polska.

**128931** 2008 07 08 A. Wprowadzono zmianę uprawnionego przez wykreślenie wpisu: CLOETTA FAZER POLSKA Sp. z o.o. w likwidacji, Gdańsk, Polska i dokonanie wpisu: Przedsiębiorstwo Produkcyjno Handlowo Usługowe „BOMILLA” Sp. z o.o. Włocławek, Polska 911297992.

**128932** 2008 07 08 A. Wprowadzono zmianę nazwy uprawnionego przez wykreślenie wpisu: CLOETTA FAZER POLSKA Sp. z o.o., Gdańsk, Polska i dokonanie wpisu: CLOETTA FAZER POLSKA Sp. z o.o. w likwidacji, Gdańsk, Polska.

**128932** 2008 07 08 A. Wprowadzono zmianę uprawnionego przez wykreślenie wpisu: CLOETTA FAZER POLSKA Sp. z o.o. w likwidacji, Gdańsk, Polska i dokonanie wpisu: Przedsiębiorstwo Produkcyjno Handlowo Usługowe „BOMILLA” Sp. z o.o. Włocławek, Polska 911297992.

**128971** 2008 07 08 A. Wprowadzono zmianę uprawnionego przez wykreślenie wpisu: Bogacki Mariusz, Dawidziak Zdzisław DELIKATES S.C., Ostróda, Polska i dokonanie wpisu: DELIKATES – Mariusz Bogacki i Zdzisław Dawidziak Spółka Jawna, Ostróda, Polska.

**128971** 2008 07 08 A. Wprowadzono zmianę uprawnionego przez wykreślenie wpisu: DELIKATES – Mariusz Bogacki i Zdzisław Dawidziak Spółka Jawna, Ostróda, Polska i dokonanie wpisu: DELIKATES Zdzisław Dawidziak Spółka Jawna, Ostróda, Polska.

**128971** 2008 07 08 A. Wprowadzono zmianę uprawnionego przez wykreślenie wpisu: DELIKATES Zdzisław Dawidziak Spółka Jawna, Ostróda, Polska i dokonanie wpisu: DELIKATES – AGNIESZKA DAWIDZIAK SPÓŁKA JAWNA, Ostróda, Polska 510518340.

**129048** 2008 07 08 A. Wprowadzono zmianę uprawnionego przez wykreślenie wpisu: Bogacki Mariusz, Dawidziak Zdzisław DELIKATES S.C., Ostróda, Polska i dokonanie wpisu: DELIKATES – Mariusz Bogacki i Zdzisław Dawidziak Spółka Jawna, Ostróda, Polska.

**129048** 2008 07 08 A. Wprowadzono zmianę uprawnionego przez wykreślenie wpisu: DELIKATES – Mariusz Bogacki i Zdzisław Dawidziak Spółka Jawna, Ostróda, Polska i dokonanie wpisu: DELIKATES Zdzisław Dawidziak Spółka Jawna, Ostróda, Polska.

**129048** 2008 07 08 A. Wprowadzono zmianę uprawnionego przez wykreślenie wpisu: DELIKATES Zdzisław Dawidziak Spółka Jawna, Ostróda, Polska i dokonanie wpisu: DELIKATES – AGNIESZKA DAWIDZIAK SPÓŁKA JAWNA, Ostróda, Polska 510518340.

**129244** 2008 07 30 A. Wprowadzono zmianę siedziby uprawnionego przez wykreślenie wpisu: SB Pharmco Puerto Rico Inc., Cidra, Portoryko i dokonanie wpisu: SB Pharmco Puerto Rico Inc., San Juan, Portoryko.

**129494** 2008 07 07 A. Wprowadzono zmianę nazwy uprawnionego przez wykreślenie wpisu: OPTOPOL S.A., Zawiercie, Polska 270115550 i dokonanie wpisu: OPTOPOL TECHNOLOGY SPÓŁKA AKCYJNA, Zawiercie, Polska 270115550.

**129530** 2008 07 23 A. Wprowadzono zmianę uprawnionego przez wykreślenie wpisu: Janczak Edward, Pietrzyk Piotr, Pietrzyk Adam MIX-ELECTRONICS S.C., Kraków, Polska i dokonanie wpisu: Mix Electronics S.A., Skawina, Polska 351332635.

**129534** 2008 07 30 A. Wprowadzono zmianę uprawnionego przez wykreślenie wpisu: MILDES Spółka z o.o., Bieruń, Polska i dokonanie wpisu: Danone Sp. z o.o., Warszawa, Polska.

**129626** 2008 07 31 B. Wprowadzono zmianę przez wykreślenie klas towarowych 6, 42 i dokonanie wpisu: 6, 40, 42.

**129694** 2008 07 29 A. Wprowadzono zmianę uprawnionego przez wykreślenie wpisu: NOVARTIS AG, Bazylea, Szwajcaria i dokonanie wpisu: Société des Produits Nestlé S.A., Entre-Deux-Villes, Francja.

**129806** 2008 07 14 A. Wprowadzono zmianę uprawnionego przez wykreślenie wpisu: Tomal Tadeusz, Rusecki Janusz, Wiśniewski Jan Przedsiębiorstwo WiP S.C., Aleksandrów Kujawski, Polska i dokonanie wpisu: „WIP” J.Rusocki, T.Tomal, J.Wiśniewski Spółka Jawna, Aleksandrów Kujawski, Polska.

**129806** 2008 07 14 A. Wprowadzono zmianę uprawnionego przez wykreślenie wpisu: „WIP” J.Rusocki, T.Tomal, J.Wiśniewski Spółka Jawna, Aleksandrów Kujawski, Polska i dokonanie wpisu: WIP Spółka z ograniczoną odpowiedzialnością, Aleksandrów Kujawski, Polska 340270710.

**129822** 2008 07 07 A. Wprowadzono zmianę uprawnionego przez wykreślenie wpisu: Dudek Adrian Przedsiębiorstwo Produkcyjno-Handlowe RUGIA, Zielona Góra, Polska i dokonanie wpisu: RUGIA SPÓŁKA Z OGRANICZONĄ ODPOWIEDZIALNOŚCIĄ – SPÓŁKA KOMANDYTOWA, Zielona Góra, Polska 080155430.

**129860** 2008 07 15 A. Wprowadzono zmianę uprawnionego przez wykreślenie wpisu: Malita Beata, Malita Adam MALITA S.C., Warszawa, Polska i dokonanie wpisu: „UNIFORM” B.MALITA, A.MALITA SPÓŁKA JAWNA, Warszawa, Polska 012782708.

**129951** 2008 07 07 A. Wprowadzono zmianę nazwy uprawnionego przez wykreślenie wpisu: Elite Cafe Sp. z o.o., Swadzim k/Poznania, Polska i dokonanie wpisu: Strauss Cafe Poland Sp. z o.o. Swadzim k/Poznania, Polska.

**130359** 2008 07 07 A. Wprowadzono zmianę uprawnionego przez wykreślenie wpisu: The Wellcome Foundation Limited, Greenford, Wielka Brytania i dokonanie wpisu: Glaxo Group Limited, Greenford, Wielka Brytania.

**130558** 2008 07 07 A. Wprowadzono zmianę nazwy uprawnionego przez wykreślenie wpisu: Elite Cafe Sp. z o.o., Swadzim k/Poznania, Polska i dokonanie wpisu: Strauss Cafe Poland Sp. z o.o. Swadzim k/Poznania, Polska.

**130667** 2008 07 07 A. Wprowadzono zmianę uprawnionego przez wykreślenie wpisu: Beecham Group p.l.c., Brentford, Wielka Brytania i dokonanie wpisu: Glaxo Group Limited, Greenford, Wielka Brytania.

**130773** 2008 07 30 A. Wprowadzono zmianę uprawnionego przez wykreślenie wpisu: IMPERIAL CHEMICAL INDUSTRIES PLC, Londyn, Wielka Brytania i dokonanie wpisu: IMPERIAL CHEMICAL INDUSTRIES LIMITED, Londyn, Wielka Brytania.

**130774** 2008 07 30 A. Wprowadzono zmianę uprawnionego przez wykreślenie wpisu: IMPERIAL CHEMICAL INDUSTRIES PLC, Londyn, Wielka Brytania i dokonanie wpisu: IMPERIAL CHEMICAL INDUSTRIES LIMITED, Londyn, Wielka Brytania.

**130814** 2008 07 23 A. Wprowadzono zmianę uprawnionego przez wykreślenie wpisu: Pohl Piotr, Kaczmarek Sławomir POHLTEX S.C., Poznań, Polska i dokonanie wpisu: POHLTEX POHL & KACZMAREK SPÓŁKA JAWNA, Poznań, Polska 632082431.

**130816** 2008 07 23 A. Wprowadzono zmianę uprawnionego przez wykreślenie wpisu: Pohl Piotr, Kaczmarek Sławomir POHLTEX S.C., Poznań, Polska i dokonanie wpisu: POHLTEX POHL & KACZMAREK SPÓŁKA JAWNA, Poznań, Polska 632082431.

**130829** 2008 07 23 A. Wprowadzono zmianę siedziby uprawnionego przez wykreślenie wpisu: SB Pharmco Puerto Rico Inc., Cidra, Portoryko i dokonanie wpisu: SB Pharmco Puerto Rico Inc., San Juan, Portoryko.

**130984** 2008 07 21 A. Wprowadzono zmianę uprawnionego przez wykreślenie wpisu: HOOP S. A., Warszawa, Polska i dokonanie wpisu: HOOP POLSKA SPÓŁKA Z OGRANICZONĄ ODPOWIEDZIALNOŚCIĄ, Warszawa, Polska.

**131086** 2008 07 07 A. Wprowadzono zmianę nazwy uprawnionego przez wykreślenie wpisu: Elite Cafe Sp. z o.o., Swadzim k/Poznania, Polska i dokonanie wpisu: Strauss Cafe Poland Sp. z o.o. Swadzim k/Poznania, Polska.

**131247** 2008 07 23 A. Wprowadzono zmianę uprawnionego przez wykreślenie wpisu: Pohl Piotr, Kaczmarek Sławomir POHLTEX S.C., Poznań, Polska i dokonanie wpisu: POHLTEX POHL & KACZMAREK SPÓŁKA JAWNA, Poznań, Polska 632082431.

**131325** 2008 07 15 A. Wprowadzono zmianę adresu uprawnionego przez wykreślenie wpisu: Czurlej Marek, Jaworski Jerzy Zakład Produkcji Chemiczno-Farmaceutycznej CHANCE, Łomianki, Polska 002183559 i dokonanie wpisu: „CHANCE” – ZAKŁAD PRODUKCYJNO HANDLOWY Marek Czulej, Jerzy Jaworski, Łomianki, Polska 002183559.

**131325** 2008 07 15 A. Wprowadzono zmianę uprawnionego przez wykreślenie wpisu: „CHANCE” – ZAKŁAD PRODUKCYJNO HANDLOWY Marek Czulej, Jerzy Jaworski, Łomianki, Polska 002183559 i dokonanie wpisu: CHANCE ZAKŁAD PRODUKCJI FARMACEUTYCZNEJ MAREK CZURLEJ, JERZY JAWORSKI SPÓŁKA JAWNA, Pieńków, Polska 002183559.

**131326** 2008 07 15 A. Wprowadzono zmianę adresu uprawnionego przez wykreślenie wpisu: Czurlej Marek, Jaworski Jerzy Zakład Produkcji Chemiczno-Farmaceutycznej CHANCE, Łomianki, Polska 002183559 i dokonanie wpisu: „CHANCE” – ZAKŁAD PRODUKCYJNO HANDLOWY Marek Czulej, Jerzy Jaworski, Łomianki, Polska 002183559.

**131326** 2008 07 15 A. Wprowadzono zmianę uprawnionego przez wykreślenie wpisu: „CHANCE” – ZAKŁAD PRODUKCYJNO HANDLOWY Marek Czulej, Jerzy Jaworski, Łomianki, Polska 002183559 i dokonanie wpisu: CHANCE ZAKŁAD PRODUKCJI FARMACEUTYCZNEJ MAREK CZURLEJ, JERZY JAWORSKI SPÓŁKA JAWNA, Pieńków, Polska 002183559.

**131346** 2008 07 15 A. Wprowadzono zmianę nazwy uprawnionego przez wykreślenie wpisu: SP METAL (Joint-stock Company), Paryż, Francja i dokonanie wpisu: SPHERE /Joint-Stock Company/, Paryż, Francja.

**131416** 2008 07 30 A. Wprowadzono zmianę uprawnionego przez wykreślenie wpisu: POMATON EMI Spółka z o.o., Warszawa, Polska i dokonanie wpisu: EMI MUSIC POLAND SPÓŁKA Z OGRANICZONĄ ODPOWIEDZIALNOŚCIĄ, Warszawa, Polska.

**131491** 2008 07 08 A. Wprowadzono zmianę nazwy uprawnionego przez wykreślenie wpisu: Floreńska Dominika DOMINIKA Firma Handlowa, Rybnik, Polska i dokonanie wpisu: „BEZPOŚREDNI IMPORTER-DOMINIKA” – Dominika Floreńska, Rybnik, Polska 271935574.

**131599** 2008 07 07 A. Wprowadzono zmianę nazwy uprawnionego przez wykreślenie wpisu: Elite Cafe Sp. z o.o., Swadzim k/Poznań, Polska i dokonanie wpisu: Strauss Cafe Poland Sp. z o.o. Swadzim k/Poznań, Polska.

**131879** 2008 07 07 A. Wprowadzono zmianę nazwy uprawnionego przez wykreślenie wpisu: Elite Cafe Sp. z o.o., Swadzim k/Poznań, Polska i dokonanie wpisu: Strauss Cafe Poland Sp. z o.o. Swadzim k/Poznań, Polska.

**131954** 2008 07 14 A. Wprowadzono zmianę uprawnionego przez wykreślenie wpisu: Sobczak Jan, Sobczak Ewa Zakład Przetwórstwa Tworzyw Sztucznych, Koszalin, Polska i dokonanie wpisu: ZAKŁAD PRZETWÓRSTWA TWORZYW SZTUCZNYCH J.E. SOBCZAK SPÓŁKA JAWNA, Koszalin, Polska 320012573.

**131955** 2008 07 14 A. Wprowadzono zmianę uprawnionego przez wykreślenie wpisu: Sobczak Jan, Sobczak Ewa Zakład Przetwórstwa Tworzyw Sztucznych, Koszalin, Polska i dokonanie wpisu: ZAKŁAD PRZETWÓRSTWA TWORZYW SZTUCZNYCH J.E. SOBCZAK SPÓŁKA JAWNA, Koszalin, Polska 320012573.

**132286** 2008 07 23 A. Wprowadzono zmianę uprawnionego przez wykreślenie wpisu: Szczyпка Zdzisław, Szczyпка Jerzy P.H.U.P. IMOTEX S.C., Gliwice, Polska i dokonanie wpisu: IMOTEX Spółka Jawna Przedsiębiorstwo Handlowo Usługowo Produkcyjne Zdzisław i Jerzy Szczypkowie, Gliwice, Polska 271056281.

**132394** 2008 07 23 A. Wprowadzono zmianę siedziby uprawnionego przez wykreślenie wpisu: „FOLDA PLUS” SPÓŁKA Z OGRANICZONĄ ODPOWIEDZIALNOŚCIĄ, Baranowo, Polska i dokonanie wpisu: „FOLDA PLUS” SPÓŁKA Z OGRANICZONĄ ODPOWIEDZIALNOŚCIĄ, Dąbrowa, Polska 630352731.

**132904** 2008 07 30 B. Wprowadzono zmianę przez wykreślenie całego wykazu towarów oraz wszystkich klas i dokonanie wpisu: usługi w zakresie biur podróży, w tym dostarczanie i przekazywanie informacji oraz zabezpieczanie płatności związanych z rezerwacją transportu poprzez sieć komputerową, drogą pocz-

ową, telefoniczną lub faksową; usługi w zakresie wydawania biletów; usługi w zakresie tworzenia, konserwacji i zapewniania dostępu do elektronicznych baz danych; usługi w zakresie drukowania biletów; usługi w zakresie biur podróży, w tym dostarczanie i przekazywanie informacji oraz zabezpieczanie płatności związanych z rezerwacją tymczasowego zakwaterowania poprzez sieć komputerową, drogą pocztową, telefoniczną lub faksową; klasy: 39, 42, 43.

**133133** 2008 07 07 A. Wprowadzono zmianę nazwy uprawnionego przez wykreślenie wpisu: ELITE CAFE SPÓŁKA Z OGRANICZONĄ ODPOWIEDZIALNOŚCIĄ, Swadzim, Polska i dokonanie wpisu: Strauss Cafe Poland Sp. z o.o. Swadzim, Polska.

**133487** 2008 07 15 A. Wprowadzono zmianę uprawnionego przez wykreślenie wpisu: HOOP S. A., Warszawa, Polska i dokonanie wpisu: HOOP POLSKA SPÓŁKA Z OGRANICZONĄ ODPOWIEDZIALNOŚCIĄ, Warszawa, Polska.

**133653** 2008 07 15 A. Wprowadzono zmianę nazwy uprawnionego przez wykreślenie wpisu: „PolCard” S.A., Warszawa, Polska 012873434 i dokonanie wpisu: First Date Polska Spółka Akcyjna, Warszawa, Polska 012873434.

**134319** 2008 07 15 A. Wprowadzono zmianę adresu uprawnionego przez wykreślenie wpisu: Czurlej Marek, Jaworski Jerzy Zakład Produkcji Chemiczno-Farmaceutycznej CHANCE, 05-092 Łomianki ul. Rolnicza 86A, Polska i dokonanie wpisu: CHANCE ZAKŁAD PRODUKCJI FARMACEUTYCZNEJ MAREK CZURLEJ, JERZY JAWORSKI SPÓŁKA JAWNA, Pieńków, Polska 002183559.

**134899** 2008 07 21 A. Wprowadzono zmianę uprawnionego przez wykreślenie wpisu: Merrell Pharmaceuticals Inc. (a Delaware Corporation), 2110 East Galbraith Road Cincinnati Ohio, Stany Zjednoczone Ameryki i dokonanie wpisu: Aventis Inc., Greenville, Stany Zjednoczone Ameryki.

**134905** 2008 07 08 A. Wprowadzono zmianę uprawnionego przez wykreślenie wpisu: GOSSO Sp. z o.o., Cesarka k/Strykowa, Polska 733-12-77-621 472873640 i dokonanie wpisu: C.D.G. Spółka z ograniczoną odpowiedzialnością, Głowno, Polska 100081410.

**135410** 2008 07 24 A. Wprowadzono zmianę siedziby uprawnionego przez wykreślenie wpisu: OPTIMUS Spółka Akcyjna, 33-300 Nowy Sącz ul. Nawojowska 118, Polska i dokonanie wpisu: OPTIMUS Spółka Akcyjna, Warszawa, Polska.

**135411** 2008 07 24 A. Wprowadzono zmianę siedziby uprawnionego przez wykreślenie wpisu: OPTIMUS Spółka Akcyjna, 33-300 Nowy Sącz ul. Nawojowska 118, Polska i dokonanie wpisu: OPTIMUS Spółka Akcyjna, Warszawa, Polska.

**135449** 2008 07 30 A. Wprowadzono zmianę uprawnionego przez wykreślenie wpisu: Beecham Group p.l.c., Four New Horizons Cort, Harlequin Alenien Brendford Middlesex TW8 9 EP, Wielka Brytania i dokonanie wpisu: Glaxo Group Limited, Greenford, Wielka Brytania.

**135798** 2008 07 07 A. Wprowadzono zmianę uprawnionego przez wykreślenie wpisu: Browary Dolnośląskie PIAST SA, 50-302 Wrocław ul. Jedności Narodowej 204, Polska i dokonanie wpisu: CARLSBERG MARKETING POLSKA SPÓŁKA Z OGRANICZONĄ ODPOWIEDZIALNOŚCIĄ, Warszawa, Polska 851638844.

**135798** 2008 07 07 A. Wprowadzono zmianę nazwy uprawnionego przez wykreślenie wpisu: CARLSBERG MARKETING POLSKA SPÓŁKA Z OGRANICZONĄ ODPOWIEDZIALNOŚCIĄ, Warszawa, Polska 851638844 i dokonanie wpisu: CARLSBERG POLSKA SPÓŁKA Z OGRANICZONĄ ODPOWIEDZIALNOŚCIĄ, Warszawa, Polska 851638844.

**135867** 2008 07 15 A. Wprowadzono zmianę nazwy uprawnionego przez wykreślenie wpisu: „PolCard” S.A., 04-441 Warszawa ul. Ostrobramska 103, Polska i dokonanie wpisu: First Date Polska Spółka Akcyjna, Warszawa, Polska 012873434.

**136257** 2008 07 22 A. Wprowadzono zmianę uprawnionego przez wykreślenie wpisu: „RBB-STAL BORUSIAK” SPÓŁKA JAWNA, 63-200 Jarocin ul. Wojska Polskiego 83-85, Polska i dokonanie wpisu: RBB-STAL Spółka Akcyjna, Jarocin, Polska 300733822.

**136767** 2008 07 08 A. Wprowadzono zmianę uprawnionego przez wykreślenie wpisu: Gadaj Mieczysław, Draczyński Bogdan Przedsiębiorstwo „Chemistik” S.C., 32-510 Jaworzno ul. Matejki 33 A, Polska i dokonanie wpisu: Przedsiębiorstwo „Chemistik” M. Gadaj, B. Draczyński Spółka Jawna, Jaworzno, Polska 271117953.

**136772** 2008 07 08 A. Wprowadzono zmianę uprawnionego przez wykreślenie wpisu: Gadaj Mieczysław, Draczyński Bogdan Przedsiębiorstwo „Chemistik” S.C., 32-510 Jaworzno ul. Matejki 33 A, Polska i dokonanie wpisu: Przedsiębiorstwo „Chemistik” M. Gadaj, B. Draczyński Spółka Jawna, Jaworzno, Polska 271117953.

**137291** 2008 07 31 A. Wprowadzono zmianę uprawnionego przez wykreślenie wpisu: Kwiecień Janusz, Schweiger Michał, Stachowiak Marek Wytwórnia Pasz i Koncentratów JANRA Spółka Cywilna, 64-830 Margonin Margońska Wieś, Polska i dokonanie wpisu: KWIECIEŃ, SCHWEIGER, STACHOWIAK WYTWÓRNIA PASZ I KONCENTRATÓW „JANRA” SPÓŁKA JAWNA, Margońska Wieś, Polska 630019210.

**137291** 2008 07 31 A. Wprowadzono zmianę uprawnionego przez wykreślenie wpisu: KWIECIEŃ, SCHWEIGER, STACHOWIAK WYTWÓRNIA PASZ I KONCENTRATÓW „JANRA” SPÓŁKA JAWNA, Margońska Wieś, Polska 630019210 i dokonanie wpisu: „JANRA” SPÓŁKA Z OGRANICZONĄ ODPOWIEDZIALNOŚCIĄ, Margońska Wieś, Polska 630019210.

**137522** 2008 07 31 A. Wprowadzono zmianę uprawnionego przez wykreślenie wpisu: Kwiecień Janusz, Schweiger Michał, Stachowiak Marek Wytwórnia Pasz i Koncentratów JANRA Spółka Cywilna, 64-830 Margonin Margońska Wieś, Polska i dokonanie wpisu: KWIECIEŃ, SCHWEIGER, STACHOWIAK WYTWÓRNIA PASZ I KONCENTRATÓW „JANRA” SPÓŁKA JAWNA, Margońska Wieś, Polska 630019210.

**137522** 2008 07 31 A. Wprowadzono zmianę uprawnionego przez wykreślenie wpisu: KWIECIEŃ, SCHWEIGER, STACHOWIAK WYTWÓRNIA PASZ I KONCENTRATÓW „JANRA” SPÓŁKA JAWNA, Margońska Wieś, Polska 630019210 i dokonanie wpisu: „JANRA” SPÓŁKAZ OGRANICZONĄ ODPOWIEDZIALNOŚCIĄ, Margońska Wieś, Polska 630019210.

**137534** 2008 07 30 A. Wprowadzono zmianę uprawnionego przez wykreślenie wpisu: Beecham Group p.l.c., Brentford, Wielka Brytania i dokonanie wpisu: Glaxo Group Limited, Greenford, Wielka Brytania.

**137855** 2008 07 15 A. Wprowadzono zmianę uprawnionego przez wykreślenie wpisu: HOOP S. A., 01-102 Warszawa ul. Jana Olbrachta 94, Polska i dokonanie wpisu: HOOP POLSKA SPÓŁKA Z OGRANICZONĄ ODPOWIEDZIALNOŚCIĄ, Warszawa, Polska.

**137981** 2008 07 08 A. Wprowadzono zmianę uprawnionego przez wykreślenie wpisu: GOSSO Sp. z o.o., Cesarka k/Strykowa, Polska 733-12-77-621 472873640 i dokonanie wpisu: C.D.G. Spółka z ograniczoną odpowiedzialnością, Głowno, Polska 100081410.

**137982** 2008 07 08 A. Wprowadzono zmianę uprawnionego przez wykreślenie wpisu: GOSSO Sp. z o.o., Cesarka k/Strykowa, Polska 733-12-77-621 472873640 i dokonanie wpisu: C.D.G. Spółka z ograniczoną odpowiedzialnością, Głowno, Polska 100081410.

**138255** 2008 07 11 A.E. Wprowadzono zmianę przez wykreślenie wpisu: w rubryce A: Lubelskie Zakłady Przemysłu Spirytusowego POLMOS Spółka Akcyjna, Lublin, Polska 430029752 i w rubryce A dokonanie wpisu: Lubelskie Zakłady Przemysłu Spirytusowego POLMOS Spółka Akcyjna, Lublin, Polska 430029752 Pago – Janusz Palikom, Warszawa, Polska 011132380 i w rubryce E dokonanie wpisu: Na podstawie Regulaminu z dnia 10 września 2007 r. ustanowiono wspólne prawo ochronne.

**138335** 2008 07 11 B. Wprowadzono zmianę uprawnionego przez wykreślenie wpisu: Phoenix-Press-Media Spółka z o.o., 51-128 Wrocław ul. Falzmana 4, Polska i dokonanie wpisu: „PHOENIX PRESS SPÓŁKA Z OGRANICZONĄ ODPOWIEDZIALNOŚCIĄ” SPÓŁKA KOMANDYTOWA, Wrocław, Polska 932889710.

**138769** 2008 07 08 A. Wprowadzono zmianę uprawnionego przez wykreślenie wpisu: SmithKline Beecham Marketing and Technical Services Limited, 4 New Horizons Court, Harlequin Avenue, Brentford Middlesex TW 8 9EP, Wielka Brytania i dokonanie wpisu: Glaxo Group Limited, Greenford, Wielka Brytania.

**139211** 2008 07 21 A. Wprowadzono zmianę uprawnionego przez wykreślenie wpisu: HOOP S. A., 01-102 Warszawa ul. Jana Olbrachta 94, Polska i dokonanie wpisu: HOOP POLSKA SPÓŁKA Z OGRANICZONĄ ODPOWIEDZIALNOŚCIĄ, Warszawa, Polska.

**139274** 2008 07 07 A. Wprowadzono zmianę nazwy uprawnionego przez wykreślenie wpisu: Elite Cafe Sp. z o.o., 62-080 Tarnowo Podgórne Swadzim k/Poznania ul. Poznańska 50, Polska i dokonanie wpisu: Strauss Cafe Poland Sp. z o.o. Swadzim k/Poznania, Polska.

**139275** 2008 07 07 A. Wprowadzono zmianę nazwy uprawnionego przez wykreślenie wpisu: Elite Cafe Sp. z o.o., 62-080 Tarnowo Podgórne Swadzim k/Poznania ul. Poznańska 50, Polska i dokonanie wpisu: Strauss Cafe Poland Sp. z o.o. Swadzim k/Poznania, Polska.

**139276** 2008 07 07 A. Wprowadzono zmianę nazwy uprawnionego przez wykreślenie wpisu: Elite Cafe Sp. z o.o., 62-080 Tarnowo Podgórne Swadzim k/Poznania ul. Poznańska 50, Polska i dokonanie wpisu: Strauss Cafe Poland Sp. z o.o. Swadzim k/Poznania, Polska.

**139277** 2008 07 07 A. Wprowadzono zmianę nazwy uprawnionego przez wykreślenie wpisu: Elite Cafe Sp. z o.o., 62-080 Tarnowo Podgórne Swadzim k/Poznania ul. Poznańska 50, Polska i dokonanie wpisu: Strauss Cafe Poland Sp. z o.o. Swadzim k/Poznania, Polska.

**139278** 2008 07 07 A. Wprowadzono zmianę nazwy uprawnionego przez wykreślenie wpisu: Elite Cafe Sp. z o.o., 62-080 Tarnowo Podgórne Swadzim k/Poznania ul. Poznańska 50, Polska i dokonanie wpisu: Strauss Cafe Poland Sp. z o.o. Swadzim k/Poznania, Polska.

**139282** 2008 07 07 A. Wprowadzono zmianę nazwy uprawnionego przez wykreślenie wpisu: ELITE CAFE SPÓŁKA Z OGRANICZONĄ ODPOWIEDZIALNOŚCIĄ, Swadzim, Polska i dokonanie wpisu: Strauss Cafe Poland Sp. z o.o. Swadzim, Polska.

**139506** 2008 07 09 A. Wprowadzono zmianę uprawnionego przez wykreślenie wpisu: Orkla AB, 241 81 Eslöv, Szwecja i dokonanie wpisu: Procordia Food AB, Eslöv, Szwecja.

**139786** 2008 07 23 A. Wprowadzono zmianę uprawnionego przez wykreślenie wpisu: The Wellcome Foundation Limited, Glaxo Wellcome House, Berkeley Avenue, Greenford Middlesex UB6 0NN, Wielka Brytania i dokonanie wpisu: Glaxo Group Limited, Greenford, Wielka Brytania.

**139961** 2008 07 07 A. Wprowadzono zmianę nazwy uprawnionego przez wykreślenie wpisu: ELITE CAFE SPÓŁKA Z OGRANICZONĄ ODPOWIEDZIALNOŚCIĄ, Swadzim, Polska i dokonanie wpisu: Strauss Cafe Poland Sp. z o.o. Swadzim, Polska.

**139980** 2008 07 11 A. Wprowadzono zmianę uprawnionego przez wykreślenie wpisu: Ostrzeszowskie Zakłady Chemii Gospodarczej „POLLENA”, 63-500 Ostrzeszów ul. Powstańców 14, Polska i dokonanie wpisu: Wielkopolska Wytwórnia Żywności „PROFI” S.A., Grabów nad Prosną, Polska 250406352.

**139980** 2008 07 11 A. Wprowadzono zmianę uprawnionego przez wykreślenie wpisu: Wielkopolska Wytwórnia Żywności „PROFI” S.A., Grabów nad Prosną, Polska 250406352 i dokonanie



wpisu: Przedsiębiorstwo Chemii Gospodarczej „POLLENA” S.A., Ostrzeszów, Polska 300567329.

**140795** 2008 07 08 A. Wprowadzono zmianę uprawnionego przez wykreślenie wpisu: PRODUKCJA WYROBÓW BETONOWYCH „AWBUD” SPÓŁKA Z OGRANICZONĄ ODPOWIEDZIALNOŚCIĄ, Fugasówka, Polska 276732670 i dokonanie wpisu: PRODUKCJA WYROBÓW BETONOWYCH „AWBUD” SPÓŁKA AKCYJNA, Fugasówka, Polska 276732670.

**141431** 2008 07 18 A. Wprowadzono zmianę uprawnionego przez wykreślenie wpisu: Zimny Dariusz, Zimna Bożenna, Zimny Beata, Zimny Włodzimierz ZIMNY S.C., 93-020 Łódź ul. Wójtowska 7, Polska i dokonanie wpisu: ZIMNY Sp.j., Łódź, Polska.

**141431** 2008 07 18 A. Wprowadzono zmianę uprawnionego przez wykreślenie wpisu: ZIMNY Sp.j., Łódź, Polska i dokonanie wpisu: ZIMNY AUTO Sp. z o.o., Łódź, Polska.

**141517** 2008 07 08 A. Wprowadzono zmianę nazwy uprawnionego przez wykreślenie wpisu: „CLOETTA FAZER POLSKA” SPÓŁKA Z OGRANICZONĄ ODPOWIEDZIALNOŚCIĄ, 80-381 Gdańsk ul. Troszyńska 8/11, Polska i dokonanie wpisu: CLOETTA FAZER POLSKA Sp. z o.o. w likwidacji, Gdańsk, Polska.

**141517** 2008 07 08 A. Wprowadzono zmianę uprawnionego przez wykreślenie wpisu: CLOETTA FAZER POLSKA Sp. z o.o. w likwidacji, Gdańsk, Polska i dokonanie wpisu: Przedsiębiorstwo Produkcyjno Handlowo Usługowe „BOMILLA” Sp. z o.o. Włocławek, Polska 911297992.

**141817** 2008 07 08 A. Wprowadzono zmianę nazwy uprawnionego przez wykreślenie wpisu: CLOETTA FAZER POLSKA Sp. z o.o., Gdańsk, Polska i dokonanie wpisu: CLOETTA FAZER POLSKA Sp. z o.o. w likwidacji, Gdańsk, Polska.

**141817** 2008 07 08 A. Wprowadzono zmianę uprawnionego przez wykreślenie wpisu: CLOETTA FAZER POLSKA Sp. z o.o. w likwidacji, Gdańsk, Polska i dokonanie wpisu: Przedsiębiorstwo Produkcyjno Handlowo Usługowe „BOMILLA” Sp. z o.o. Włocławek, Polska 911297992.

**142035** 2008 07 15 A. Wprowadzono zmianę nazwy uprawnionego przez wykreślenie wpisu: „Społem” Spółdzielnia Pracy Produkcyjno-Handlowa w Kętrzynie, 11-400 Kętrzyn ul. I. Daszyńskiego 11, Polska i dokonanie wpisu: Spółdzielnia Pracy Produkcyjno-Handlowa w Kętrzynie, Kętrzyn, Polska 004440888.

**142035** 2008 07 15 A. Wprowadzono zmianę nazwy uprawnionego przez wykreślenie wpisu: Spółdzielnia Pracy Produkcyjno-Handlowa w Kętrzynie, Kętrzyn, Polska i dokonanie wpisu: „Majonezy” Spółdzielnia Pracy Produkcyjno-Handlowa w Kętrzynie, Kętrzyn, Polska 004440888.

**142109** 2008 07 10 A. Wprowadzono zmianę nazwę uprawnionego przez wykreślenie wpisu: Lubelskie Zakłady Przemysłu Spirytusowego i Drożdżowego POLMOS S.A., 20-402 Lublin ul. Spółdzielcza 6, Polska i dokonanie wpisu: Lubelskie Zakłady Przemysłu Spirytusowego POLMOS Spółka Akcyjna, Lublin, Polska 430029752.

**142110** 2008 07 10 A. Wprowadzono zmianę nazwę uprawnionego przez wykreślenie wpisu: Lubelskie Zakłady Przemysłu Spirytusowego i Drożdżowego POLMOS S.A., 20-402 Lublin ul. Spółdzielcza 6, Polska 430029752 i dokonanie wpisu: Lubelskie Zakłady Przemysłu Spirytusowego POLMOS Spółka Akcyjna, Lublin, Polska 430029752.

**142186** 2008 07 15 A. Wprowadzono zmianę uprawnionego przez wykreślenie wpisu: HOOP S.A., Warszawa, Polska 012771739 i dokonanie wpisu: HOOP POLSKA SPÓŁKA Z OGRANICZONĄ ODPOWIEDZIALNOŚCIĄ, Warszawa, Polska.

**142843** 2008 07 15 A. Wprowadzono zmianę uprawnionego przez wykreślenie wpisu: Przedsiębiorstwo Handlowo-Usługowo-Produkcyjne „DONEGAL”, Jerzy Chrzan, Sławomir Kasioriewicz Spółka Jawna, 35-006 Rzeszów ul. Styki 11, Polska i dokonanie wpi-

su: Przedsiębiorstwo Handlowo-Usługowo-Produkcyjne „DONEGAL” Jerzy Chrzan, Rzeszów, Polska.

**142843** 2008 07 15 A. Wprowadzono zmianę uprawnionego przez wykreślenie wpisu: Przedsiębiorstwo Handlowo-Usługowo-Produkcyjne „DONEGAL”, Jerzy Chrzan, Rzeszów, Polska i dokonanie wpisu: „DONEGAL” Sp. z o.o., Rzeszów, Polska 690637480.

**142845** 2008 07 10 A. Wprowadzono zmianę nazwę uprawnionego przez wykreślenie wpisu: Lubelskie Zakłady Przemysłu Spirytusowego i Drożdżowego POLMOS S. A., 20-402 Lublin ul. Spółdzielcza 6, Polska i dokonanie wpisu: Lubelskie Zakłady Przemysłu Spirytusowego POLMOS Spółka Akcyjna, Lublin, Polska 430029752.

**143161** 2008 07 29 A. Wprowadzono zmianę nazwy uprawnionego przez wykreślenie wpisu: Piwnice Win Importowanych TORWIN Sp. z o.o., 87-100 Toruń ul. Polna 1, Polska i dokonanie wpisu: Piwnice Win Importowanych „TORWIN” Sp. z o.o. w likwidacji, Toruń, Polska.

**143161** 2008 07 29 A. Wprowadzono zmianę uprawnionego przez wykreślenie wpisu: Piwnice Win Importowanych „TORWIN” Sp. z o.o. w likwidacji, Toruń, Polska i dokonanie wpisu: Zakłady Przemysłu Spożywczego „OSTROWIN” Sp. z o.o., Ostrów Wielkopolski, Polska.

**143260** 2008 07 15 A. Wprowadzono zmianę uprawnionego przez wykreślenie wpisu: HOOP S.A., Warszawa, Polska 012771739 i dokonanie wpisu: HOOP POLSKA SPÓŁKA Z OGRANICZONĄ ODPOWIEDZIALNOŚCIĄ, Warszawa, Polska.

**143262** 2008 07 15 A. Wprowadzono zmianę uprawnionego przez wykreślenie wpisu: HOOP S.A., Warszawa, Polska 012771739 i dokonanie wpisu: HOOP POLSKA SPÓŁKA Z OGRANICZONĄ ODPOWIEDZIALNOŚCIĄ, Warszawa, Polska.

**143284** 2008 07 18 A. Wprowadzono zmianę uprawnionego przez wykreślenie wpisu: Zakład Produkcji Drzewnej DREWOPOL S.C. Leszek Berbec, Ryszard Szostak, 82-300 Elbląg ul. Nefrytowa 4, Polska i dokonanie wpisu: D.R.E. Spółka z o.o., Elbląg, Polska.

**143305** 2008 07 28 A. Wprowadzono zmianę adresu uprawnionego przez wykreślenie wpisu: HOOP S.A., 01-034 Warszawa ul. Smocza 18, Polska i dokonanie wpisu: HOOP S.A., Warszawa, Polska.

**143305** 2008 07 28 A. Wprowadzono zmianę uprawnionego przez wykreślenie wpisu: HOOP S.A., Warszawa, Polska i dokonanie wpisu: HOOP POLSKA SPÓŁKA Z OGRANICZONĄ ODPOWIEDZIALNOŚCIĄ, Warszawa, Polska.

**143318** 2008 07 15 A. Wprowadzono zmianę uprawnionego przez wykreślenie wpisu: HOOP S.A., 01-102 Warszawa ul. Jana Olbrachta 94, Polska i dokonanie wpisu: HOOP POLSKA SPÓŁKA Z OGRANICZONĄ ODPOWIEDZIALNOŚCIĄ, Warszawa, Polska.

**144367** 2008 07 30 A. Wprowadzono zmianę uprawnionego przez wykreślenie wpisu: Beecham Group p.l.c., Four New Horizons Court, Harlequin Avenue Brentford Middlesex TW8 9EP, Wielka Brytania i dokonanie wpisu: Glaxo Group Limited, Greenford, Wielka Brytania.

**144368** 2008 07 30 A. Wprowadzono zmianę uprawnionego przez wykreślenie wpisu: Beecham Group p.l.c., Four New Horizons Court, Harlequin Avenue Brentford Middlesex TW8 9EP, Wielka Brytania i dokonanie wpisu: Glaxo Group Limited, Greenford, Wielka Brytania.

**144508** 2008 07 22 A. Wprowadzono zmianę uprawnionego przez wykreślenie wpisu: LANGE ŁUKASZUK spółka jawna, 55-095 Mirków Byków 25 A, Polska i dokonanie wpisu: TERMOLAN Sp. z o.o., Byków, Polska.

**144996** 2008 07 08 A. Wprowadzono zmianę uprawnionego przez wykreślenie wpisu: FRANIA Spółka z o.o., 53-608 Wrocław ul. Robotnicza 74, Polska i dokonanie wpisu: VECTOR SPÓŁKA AKCYJNA, Luboń, Polska 639637932.

**145021** 2008 07 15 A. Wprowadzono zmianę uprawnionego przez wykreślenie wpisu: HOOP S.A., 01-102 Warszawa ul. Jana Olbrachta 94, Polska i dokonanie wpisu: HOOP POLSKA SPÓŁKA Z OGRANICZONĄ ODPOWIEDZIALNOŚCIĄ, Warszawa, Polska.

**145022** 2008 07 15 A. Wprowadzono zmianę uprawnionego przez wykreślenie wpisu: HOOP S.A., 01-102 Warszawa ul. Jana Olbrachta 94, Polska i dokonanie wpisu: HOOP POLSKA SPÓŁKA Z OGRANICZONĄ ODPOWIEDZIALNOŚCIĄ, Warszawa, Polska.

**145023** 2008 07 07 A. Wprowadzono zmianę nazwy uprawnionego przez wykreślenie wpisu: Elite Cafe Sp. z o.o., 62-080 Tarnowo Podgórne Swadzim k/Poznania ul. Poznańska 50, Polska i dokonanie wpisu: Strauss Cafe Poland Sp. z o.o. Swadzim k/Poznania, Polska.

**145024** 2008 07 07 A. Wprowadzono zmianę nazwy uprawnionego przez wykreślenie wpisu: Elite Cafe Sp. z o.o., Swadzim k/Poznania, Polska i dokonanie wpisu: Strauss Cafe Poland Sp. z o.o. Swadzim k/Poznania, Polska.

**145025** 2008 07 07 A. Wprowadzono zmianę nazwy uprawnionego przez wykreślenie wpisu: Elite Cafe Sp. z o.o., Swadzim k/Poznania, Polska i dokonanie wpisu: Strauss Cafe Poland Sp. z o.o. Swadzim k/Poznania, Polska.

**145026** 2008 07 07 A. Wprowadzono zmianę nazwy uprawnionego przez wykreślenie wpisu: Elite Cafe Sp. z o.o., Swadzim k/Poznania, Polska i dokonanie wpisu: Strauss Cafe Poland Sp. z o.o. Swadzim k/Poznania, Polska.

**145027** 2008 07 07 A. Wprowadzono zmianę nazwy uprawnionego przez wykreślenie wpisu: Elite Cafe Sp. z o.o., Swadzim k/Poznania, Polska i dokonanie wpisu: Strauss Cafe Poland Sp. z o.o. Swadzim k/Poznania, Polska.

**145028** 2008 07 07 A. Wprowadzono zmianę nazwy uprawnionego przez wykreślenie wpisu: Elite Cafe Sp. z o.o., Swadzim k/Poznania, Polska i dokonanie wpisu: Strauss Cafe Poland Sp. z o.o. Swadzim k/Poznania, Polska.

**145029** 2008 07 07 A. Wprowadzono zmianę nazwy uprawnionego przez wykreślenie wpisu: Elite Cafe Sp. z o.o., Swadzim k/Poznania, Polska i dokonanie wpisu: Strauss Cafe Poland Sp. z o.o. Swadzim k/Poznania, Polska.

**145842** 2008 07 22 A. Wprowadzono zmianę uprawnionego przez wykreślenie wpisu: Lubelskie Zakłady Przemysłu Spirytusowego POLMOS Spółka Akcyjna, 20-402 Lublin ul. Spółdzielcza 6, Polska i dokonanie wpisu: Lubelskie Zakłady Przemysłu Spirytusowego Polmos Sp. z o.o., Lublin, Polska 140665998.

**145843** 2008 07 22 A. Wprowadzono zmianę uprawnionego przez wykreślenie wpisu: Lubelskie Zakłady Przemysłu Spirytusowego POLMOS Spółka Akcyjna, 20-402 Lublin ul. Spółdzielcza 6, Polska i dokonanie wpisu: Lubelskie Zakłady Przemysłu Spirytusowego Polmos Sp. z o.o., Lublin, Polska 140665998.

**145844** 2008 07 22 A. Wprowadzono zmianę uprawnionego przez wykreślenie wpisu: Lubelskie Zakłady Przemysłu Spirytusowego POLMOS Spółka Akcyjna, 20-402 Lublin ul. Spółdzielcza 6, Polska i dokonanie wpisu: Lubelskie Zakłady Przemysłu Spirytusowego Polmos Sp. z o.o., Lublin, Polska 140665998.

**145845** 2008 07 08 A. Wprowadzono zmianę nazwy uprawnionego przez wykreślenie wpisu: Przedsiębiorstwo Handlowo-Usługowe ECOL Sp. z o.o., 44-207 Rybnik ul. Podmiejska 71, Polska i dokonanie wpisu: ECOL Sp. z o.o., Rybnik, Polska.

**145961** 2008 07 15 A. Wprowadzono zmianę uprawnionego przez wykreślenie wpisu: Ostrzeszowskie Zakłady Chemii Gospodarczej POLLENA, 63-500 Ostrzeszów ul. Powstańców Wlkp.16, Polska i dokonanie wpisu: Wielkopolska Wytwórnia Żywności „PROFI” S.A., Grabów nad Prosną, Polska 250406352.

**145961** 2008 07 15 A. Wprowadzono zmianę uprawnionego przez wykreślenie wpisu: Wielkopolska Wytwórnia Żywności

„PROFI” S.A., Grabów nad Prosną, Polska 250406352 i dokonanie wpisu: Przedsiębiorstwo Chemii Gospodarczej „POLLENA” S.A., Ostrzeszów, Polska 300567329.

**146329** 2008 07 30 A. Wprowadzono zmianę uprawnionego przez wykreślenie wpisu: Beecham Group p.l.c., Four New Horizons Court, Harlequin Avenue Brentford Middlesex TW8 9EP, Wielka Brytania i dokonanie wpisu: Glaxo Group Limited, Greenford, Wielka Brytania.

**146541** 2008 07 30 A. Wprowadzono zmianę uprawnionego przez wykreślenie wpisu: Beecham Group p.l.c., Brentford, Wielka Brytania i dokonanie wpisu: Glaxo Group Limited, Greenford, Wielka Brytania.

**147118** 2008 07 10 A. Wprowadzono zmianę nazwę uprawnionego przez wykreślenie wpisu: Lubelskie Zakłady Przemysłu Spirytusowego i Drożdżowego POLMOS S.A., 20-402 Lublin ul. Spółdzielcza 6, Polska i dokonanie wpisu: Lubelskie Zakłady Przemysłu Spirytusowego POLMOS Spółka Akcyjna, Lublin, Polska 430029752.

**148347** 2008 07 15 A. Wprowadzono zmianę uprawnionego przez wykreślenie wpisu: „SANPLAST” Spółka z o.o., 88-320 Strzelno Wymysłowice 1, Polska i dokonanie wpisu: SANPLAST S.A., Wymysłowice, Polska 092901556.

**148348** 2008 07 15 A. Wprowadzono zmianę uprawnionego przez wykreślenie wpisu: „SANPLAST” Spółka z o.o., 88-320 Strzelno Wymysłowice 1, Polska i dokonanie wpisu: SANPLAST S.A., Wymysłowice, Polska 092901556

**148349** 2008 07 15 A. Wprowadzono zmianę uprawnionego przez wykreślenie wpisu: „SANPLAST” Spółka z o.o., 88-320 Strzelno Wymysłowice 1, Polska i dokonanie wpisu: SANPLAST S.A., Wymysłowice, Polska 092901556.

**148350** 2008 07 15 A. Wprowadzono zmianę uprawnionego przez wykreślenie wpisu: „SANPLAST” Spółka z o.o., 88-320 Strzelno Wymysłowice 1, Polska i dokonanie wpisu: SANPLAST S.A., Wymysłowice, Polska 092901556

**148351** 2008 07 15 A. Wprowadzono zmianę uprawnionego przez wykreślenie wpisu: „SANPLAST” Spółka z o.o., 88-320 Strzelno Wymysłowice 1, Polska i dokonanie wpisu: SANPLAST S.A., Wymysłowice, Polska 092901556

**149176** 2008 07 24 A. Wprowadzono zmianę uprawnionego przez wykreślenie wpisu: Contrach Administration Spółka z o.o., 00-060 Warszawa ul. Królewska 27, Polska i dokonanie wpisu: TGC Cyprus Limited, Nicosia, Cypr.

**149283** 2008 07 07 A. Wprowadzono zmianę nazwy uprawnionego przez wykreślenie wpisu: Elite Cafe Sp. z o.o., Swadzim k/Poznania, Polska i dokonanie wpisu: Strauss Cafe Poland Sp. z o.o. Swadzim k/Poznania, Polska.

**149636** 2008 07 07 A. Wprowadzono zmianę uprawnionego przez wykreślenie wpisu: DODONI Roman Górzyński, Marek Górzyński, Marcin Górzyński Spółka Jawna, 26-130 Suchedniów ul. Józefów 4a, Polska i dokonanie wpisu: DODONI S.A., Kielce, Polska 657-25-74-171.

**149811** 2008 07 08 A. Wprowadzono zmianę uprawnionego przez wykreślenie wpisu: L. WIĘCKIEWICZ „LECH FISH” Spółka Jawna, 70-656 Szczecin ul. Energetyków 3/4, Polska i dokonanie wpisu: PANSERWIS Sp. z o.o., Szczecin, Polska 812551467.

**149939** 2008 07 09 A. Wprowadzono zmianę nazwy uprawnionego przez wykreślenie wpisu: ORKLA AB, SE-241 81 Eslöv, Szwecja i dokonanie wpisu: Procordia Food AB, Eslöv, Szwecja.

**150780** 2008 07 31 A. Wprowadzono zmianę nazwy uprawnionego przez wykreślenie wpisu: Noveon Inc, Cleveland, Stany Zjednoczone Ameryki i dokonanie wpisu: Lubrizol Advanced Materials, Inc., Cleveland, Stany Zjednoczone Ameryki.

**150855** 2008 07 08 A. Wprowadzono zmianę nazwy uprawnionego przez wykreślenie wpisu: „MAXSPORT” Szymon Majchro-

wicz, Mariola Podgórska Spółka Jawna, 87-800 Włocławek ul. Piekarska 5, Polska i dokonanie wpisu: MAXSPORT MAJCHROWICZ I WSPÓLNICY SPÓŁKA JAWNA, Włocławek, Polska 911307905.

**150859** 2008 07 11 A. Wprowadzono zmianę uprawnionego przez wykreślenie wpisu: „REPORTER” Spółka z o.o., 41-503 Chorzów ul. Krakowska 19, Polska i dokonanie wpisu: REPORTER SPÓŁKA AKCYJNA, Chorzów, Polska.

**151201** 2008 07 28 A. Wprowadzono zmianę adresu uprawnionego przez wykreślenie wpisu: HOOP S.A., 01-034 Warszawa ul. Smocza 18, Polska i dokonanie wpisu: HOOP S.A., Warszawa, Polska.

**151201** 2008 07 28 A. Wprowadzono zmianę uprawnionego przez wykreślenie wpisu: HOOP S.A., Warszawa, Polska i dokonanie wpisu: HOOP POLSKA SPÓŁKA Z OGRANICZONĄ ODPOWIEDZIALNOŚCIĄ, Warszawa, Polska.

**151300** 2008 07 31 A. Wprowadzono zmianę uprawnionego przez wykreślenie wpisu: Beecham Group p.l.c., Four New Horizons Court, Harlequin Avenue Brentford Middlesex TW8 9EP, Wielka Brytania i dokonanie wpisu: Glaxo Group Limited, Greenford, Wielka Brytania.

**151892** 2008 07 23 A. Wprowadzono zmianę uprawnionego przez wykreślenie wpisu: Smith Kline & French Laboratories Limited, Four New Horizons Court, Harlequin Avenue, Brentford Middlesex TW 8 9EP, Wielka Brytania i dokonanie wpisu: Glaxo Group Limited, Greenford, Wielka Brytania.

**152287** 2008 07 15 A. Wprowadzono zmianę uprawnionego przez wykreślenie wpisu: Ostrzeszowskie Zakłady Chemii Gospodarczej POLLENA, 63-500 Ostrzeszów ul. Powstańców 14, Polska i dokonanie wpisu: Wielkopolska Wytwórnia Żywności „PROFI” S.A., Grabów nad Prosną, Polska 250406352.

**152287** 2008 07 15 A. Wprowadzono zmianę uprawnionego przez wykreślenie wpisu: Wielkopolska Wytwórnia Żywności „PROFI” S.A., Grabów nad Prosną, Polska 250406352 i dokonanie wpisu: Przedsiębiorstwo Chemii Gospodarczej „POLLENA” S.A., Ostrzeszów, Polska 300567329.

**152889** 2008 07 08 A. Wprowadzono zmianę uprawnionego przez wykreślenie wpisu: GOSSO Sp. z o.o., Cesarka k/Strykowa, Polska 733-12-77-621 472873640 i dokonanie wpisu: C.D.G. Spółka z ograniczoną odpowiedzialnością, Głowno, Polska 100081410.

**153188** 2008 07 30 A. Wprowadzono zmianę uprawnionego przez wykreślenie wpisu: Beecham Group p.l.c., Four New Horizons Court, Harlequin Avenue Brentford Middlesex TW8 9EP, Wielka Brytania i dokonanie wpisu: Glaxo Group Limited, Greenford, Wielka Brytania.

**154763** 2008 07 08 D. Dokonano wpisu: W dniu 01 listopada 2007 r. zawarto umowę licencyjną niewyłączną i pełną na użytkowanie znaku towarowego R-154763 w okresie trwania prawa w ochronie przez OKAY POLSKA Sp. z o.o., Katowice, Polska.

**154770** 2008 07 30 A. Wprowadzono zmianę uprawnionego przez wykreślenie wpisu: Beecham Group p.l.c., Four New Horizons Court, Harlequin Avenue Brentford Middlesex TW8 9EP, Wielka Brytania i dokonanie wpisu: Glaxo Group Limited, Greenford, Wielka Brytania.

**155179** 2008 07 15 A. Wprowadzono zmianę uprawnionego przez wykreślenie wpisu: HOOP S.A., Warszawa, Polska i dokonanie wpisu: HOOP POLSKA SPÓŁKA Z OGRANICZONĄ ODPOWIEDZIALNOŚCIĄ, Warszawa, Polska.

**156442** 2008 07 08 A. Wprowadzono zmianę uprawnionego przez wykreślenie wpisu: PALM BREWERIES N.V., Londerzeel, Belgia i dokonanie wpisu: Kompania Piwowarska S.A., Poznań, Polska 270546630.

**156491** 2008 07 24 A. Wprowadzono zmianę uprawnionego przez wykreślenie wpisu: Instytut Techniki i Technologii Dziewiar-

skich „TRICOTEXTIL”, 90-361 Łódź ul. Piotrkowska 270, Polska i dokonanie wpisu: Instytut Włókiennictwa, Łódź, Polska 000050239.

**156561** 2008 07 31 A. Wprowadzono zmianę uprawnionego przez wykreślenie wpisu: Zofia Rozwandowicz, 93-286 Łódź ul. Przędzalniana 135/139 m 69, Polska i dokonanie wpisu: Da Grasso Spółka z o.o., Aleksandrów Łódzki, Polska 100289641.

**156586** 2008 07 24 A. Wprowadzono zmianę uprawnionego przez wykreślenie wpisu: Instytut Techniki i Technologii Dziewiarskich „TRICOTEXTIL”, 90-361 Łódź ul. Piotrkowska 270, Polska i dokonanie wpisu: Instytut Włókiennictwa, Łódź, Polska 000050239.

**156682** 2008 07 23 A. Wprowadzono zmianę uprawnionego przez wykreślenie wpisu: The Wellcome Foundation Limited, Glaxo Wellcome House, Berkeley Avenue, Greenford Middlesex UB6 ONN, Wielka Brytania i dokonanie wpisu: Glaxo Group Limited, Greenford, Wielka Brytania.

**156698** 2008 07 24 A. Wprowadzono zmianę uprawnionego przez wykreślenie wpisu: Instytut Techniki i Technologii Dziewiarskich „TRICOTEXTIL”, 90-361 Łódź ul. Piotrkowska 270, Polska i dokonanie wpisu: Instytut Włókiennictwa, Łódź, Polska 000050239.

**158054** 2008 07 23 A. Wprowadzono zmianę uprawnionego przez wykreślenie wpisu: Usługi Konsultingowe PHARM-AID Katarzyna Piotrowska, 05-200 Wołomin Al. Niepodległości 12 m 72, Polska i dokonanie wpisu: Katarzyna Sabiło, Wołomin, Polska.

**158522** 2008 07 08 D. Dokonano wpisu: W dniu 01 listopada 2007 r. zawarto umowę licencyjną niewyłączną i pełną na użytkowanie znaku towarowego R-158522 w okresie trwania prawa w ochronie przez OKAY POLSKA Sp. z o.o., Katowice, Polska.

**158523** 2008 07 08 D. Dokonano wpisu: W dniu 01 listopada 2007 r. zawarto umowę licencyjną niewyłączną i pełną na użytkowanie znaku towarowego R-158523 w okresie trwania prawa w ochronie przez OKAY POLSKA Sp. z o.o., Katowice, Polska.

**158630** 2008 07 10 A. Wprowadzono zmianę nazwy uprawnionego przez wykreślenie wpisu: Lubelskie Zakłady Przemysłu Spirytusowego i Drożdżowego „POLMOS” Spółka Akcyjna, 20-402 Lublin ul. Spółdzielcza 6, Polska i dokonanie wpisu: Lubelskie Zakłady Przemysłu Spirytusowego Polmos Spółka Akcyjna, Lublin, Polska 430029752.

**158851** 2008 07 07 A. Wprowadzono zmianę uprawnionego przez wykreślenie wpisu: „Chatier” Barbara Kucjas, 40-387 Katowice ul. 11-go Listopada, Polska dokonanie wpisu: Firma Handlowa A & S PARFUME FACTORY Marek Asenkowicz, Katowice, Polska.

**158853** 2008 07 07 A. Wprowadzono zmianę uprawnionego przez wykreślenie wpisu: „Chatier” Barbara Kucjas, 40-387 Katowice ul. 11-go Listopada, Polska dokonanie wpisu: Firma Handlowa A & S PARFUME FACTORY Marek Asenkowicz, Katowice, Polska.

**158854** 2008 07 01 A. Wprowadzono zmianę uprawnionego przez wykreślenie wpisu: „Chatier” Barbara Kucjas, 40-387 Katowice ul. 11-go Listopada, Polska dokonanie wpisu: Firma Handlowa A & S PARFUME FACTORY Marek Asenkowicz, Katowice, Polska.

**158855** 2008 07 01 A. Wprowadzono zmianę uprawnionego przez wykreślenie wpisu: „Chatier” Barbara Kucjas, 40-387 Katowice ul. 11-go Listopada, Polska dokonanie wpisu: Firma Handlowa A & S PARFUME FACTORY Marek Asenkowicz, Katowice, Polska.

**159730** 2008 07 14 A. Wprowadzono zmianę uprawnionego przez wykreślenie wpisu: „APEIRON” Spółka z o.o., 05-120 Legionowo ul. Poznańska 27, Polska dokonanie wpisu: ONKOMED Spółka z ograniczoną odpowiedzialnością, Warszawa, Polska 140176621.

**159788** 2008 07 01 A. Wprowadzono zmianę uprawnionego przez wykreślenie wpisu: Kucjas Barbara, Chatier, 40-387 Katowice ul. 11-go Listopada, Polska i dokonanie wpisu: Firma Handlowa A & S PARFUME FACTORY Marek Asenkowicz, Katowice, Polska.

**161026** 2008 07 15 A. Wprowadzono zmianę uprawnionego przez wykreślenie wpisu: HOOP Spółka Akcyjna, 01-102 Warszawa

ul. Jana Olbrachta 94, Polska i dokonanie wpisu: HOOP POLSKA SPÓŁKA Z OGRANICZONĄ ODPOWIEDZIALNOŚCIĄ, Warszawa, Polska.

**161267** 2008 07 15 A. Wprowadzono zmianę uprawnionego przez wykreślenie wpisu: HOOP S.A., 01-102 Warszawa ul. Jana Olbrachta 94, Polska i dokonanie wpisu: HOOP POLSKA SPÓŁKA Z OGRANICZONĄ ODPOWIEDZIALNOŚCIĄ, Warszawa, Polska.

**161929** 2008 07 15 A. Wprowadzono zmianę uprawnionego przez wykreślenie wpisu: Przedsiębiorstwo Produkcji Usług i Handlu „CIS” Stanisław Cisło, 35-322 Rzeszów Załęże 4, Polska i dokonanie wpisu: Przedsiębiorstwo Produkcji – Usług i Handlu „CIS” Sp. z o.o., Trzebownisko, Polska 180190245.

**162192** 2008 07 10 A. Wprowadzono zmianę nazwy uprawnionego przez wykreślenie wpisu: Lubelskie Zakłady Przemysłu Spirytusowego i Drożdżowego „POLMOS” Spółka Akcyjna, Lublin, Polska 430029752 i dokonanie wpisu: Lubelskie Zakłady Przemysłu Spirytusowego POLMOS Spółka Akcyjna, Lublin, Polska 430029752.

**162193** 2008 07 10 A. Wprowadzono zmianę nazwy uprawnionego przez wykreślenie wpisu: Lubelskie Zakłady Przemysłu Spirytusowego i Drożdżowego „POLMOS” Spółka Akcyjna, Lublin, Polska 430029752 i dokonanie wpisu: Lubelskie Zakłady Przemysłu Spirytusowego POLMOS Spółka Akcyjna, Lublin, Polska 430029752.

**162314** 2008 07 01 A. Wprowadzono zmianę uprawnionego przez wykreślenie wpisu: „Chatier” Barbara Kucjas, 40-387 Katowice ul. 11-go Listopada, Polska dokonanie wpisu: Firma Handlowa A & S PARFUME FACTORY Marek Asenkowicz, Katowice, Polska.

**162473** 2008 07 10 A. Wprowadzono zmianę nazwy uprawnionego przez wykreślenie wpisu: Lubelskie Zakłady Przemysłu Spirytusowego i Drożdżowego „POLMOS” Spółka Akcyjna, Lublin, Polska 430029752 i dokonanie wpisu: Lubelskie Zakłady Przemysłu Spirytusowego POLMOS Spółka Akcyjna, Lublin, Polska 430029752.

**162474** 2008 07 11 A.E. Wprowadzono zmianę uprawnionego przez wykreślenie wpisów rubryce A: Lubelskie Zakłady Przemysłu Spirytusowego POLMOS Spółka Akcyjna, Lublin, Polska 430029752 i w rubryce A dokonanie wpisu: Lubelskie Zakłady Przemysłu Spirytusowego POLMOS Spółka Akcyjna, Lublin, Polska 430029752 Pago – Janusz Palikom, Warszawa, Polska 011132380 i w rubryce E dokonanie wpisu: Na podstawie Regulaminu z dnia 10 września 2007 r. ustanowiono wspólne prawo ochronne.

**163195** 2008 07 31 A. Wprowadzono zmianę nazwy uprawnionego przez wykreślenie wpisu: NOVEON INC., Cleveland, Stany Zjednoczone Ameryki i dokonanie wpisu: Lubrizol Advanced Materials, Inc., Cleveland, Stany Zjednoczone Ameryki.

**163345** 2008 07 15 A. Wprowadzono zmianę uprawnionego przez wykreślenie wpisu: Okocimskie Zakłady Piwowarskie Spółka Akcyjna, Brzesko, Polska 01065208 i dokonanie wpisu: Carlsberg Okocim Spółka Akcyjna, Warszawa, Polska 005703108.

**163345** 2008 07 15 A. Wprowadzono zmianę nazwy uprawnionego przez wykreślenie wpisu: Carlsberg Okocim Spółka Akcyjna, Warszawa, Polska 005703108 i dokonanie wpisu: Carlsberg Polska Spółka Akcyjna, Warszawa, Polska 005703108.

**163641** 2008 07 10 A. Wprowadzono zmianę nazwy uprawnionego przez wykreślenie wpisu: Lubelskie Zakłady Przemysłu Spirytusowego i Drożdżowego POLMOS Spółka Akcyjna, Lublin, Polska 430029752 i dokonanie wpisu: Lubelskie Zakłady Przemysłu Spirytusowego POLMOS Spółka Akcyjna, Lublin, Polska 430029752.

**164322** 2008 07 07 A. Wprowadzono zmianę nazwy uprawnionego przez wykreślenie wpisu: Elite Cafe Sp. z o.o., Swadzim k/Poznania, Polska i dokonanie wpisu: Strauss Cafe Poland Sp. z o.o. Swadzim k/Poznania, Polska.

**164701** 2008 07 07 A. Wprowadzono zmianę nazwy uprawnionego przez wykreślenie wpisu: Elite Cafe Sp. z o.o., Swadzim

k/Poznania, Polska i dokonanie wpisu: Strauss Cafe Poland Sp. z o.o. Swadzim k/Poznania, Polska.

**164703** 2008 07 31 A. Wprowadzono zmianę nazwy uprawnionego przez wykreślenie wpisu: KDC Spółka z o.o., Przeźmierowo, Polska 639852493 i dokonanie wpisu: KDC POMORZANKA SPÓŁKA Z OGRANICZONĄ ODPOWIEDZIALNOŚCIĄ, Przeźmierowo, Polska 639852493.

**164943** 2008 07 15 A. Wprowadzono zmianę uprawnionego przez wykreślenie wpisu: HOOP Spółka Akcyjna, Warszawa, Polska 010120682 i dokonanie wpisu: HOOP POLSKA SPÓŁKA Z OGRANICZONĄ ODPOWIEDZIALNOŚCIĄ, Warszawa, Polska.

**164944** 2008 07 15 A. Wprowadzono zmianę uprawnionego przez wykreślenie wpisu: HOOP Spółka Akcyjna, Warszawa, Polska 010120682 i dokonanie wpisu: HOOP POLSKA SPÓŁKA Z OGRANICZONĄ ODPOWIEDZIALNOŚCIĄ, Warszawa, Polska.

**165003** 2008 07 15 A. Wprowadzono zmianę uprawnionego przez wykreślenie wpisu: HOOP Spółka Akcyjna, Warszawa, Polska 012771739 i dokonanie wpisu: HOOP POLSKA SPÓŁKA Z OGRANICZONĄ ODPOWIEDZIALNOŚCIĄ, Warszawa, Polska.

**165010** 2008 07 01 A. Wprowadzono zmianę uprawnionego przez wykreślenie wpisu: CHATIER Barbara Kucjas, Katowice, Polska 010120682 i dokonanie wpisu: Firma Handlowa A & S PARFUME FACTORY Marek Asenkowicz, Katowice, Polska.

**165244** 2008 07 01 A. Wprowadzono zmianę uprawnionego przez wykreślenie wpisu: „HOLLEX” SAT SYSTEMS Janusz Sulisz, Bogusław Sulisz, Leszek Wrona, Kraków, Polska 005692480 i dokonanie wpisu: HOLLEX SAT SYSTEMS SPÓŁKA CYWILNA Janusz Sulisz, Leszek Wrona, Kraków, Polska 005692480.

**165545** 2008 07 08 A. Wprowadzono zmianę uprawnionego przez wykreślenie wpisu: Domena.pl Sp. z o.o., Wrocław, Polska NIP: 8992530282 i dokonanie wpisu: „AGNAT” Spółka z o.o., Bydgoszcz, Polska.

**165621** 2008 07 22 A. Wprowadzono zmianę uprawnionego przez wykreślenie wpisu: Lubelskie Zakłady Przemysłu Spirytusowego „POLMOS” Spółka Akcyjna, Lublin, Polska 430029752 i dokonanie wpisu: Lubelskie Zakłady Przemysłu Spirytusowego Polmos Sp. z o.o., Lublin, Polska 140665998.

**165854** 2008 07 22 A. Wprowadzono zmianę uprawnionego przez wykreślenie wpisu: Lubelskie Zakłady Przemysłu Spirytusowego POLMOS S. A., Lublin, Polska 430029752 i dokonanie wpisu: Lubelskie Zakłady Przemysłu Spirytusowego Polmos Sp. z o.o., Lublin, Polska 140665998.

**166464** 2008 07 11 A. Wprowadzono zmianę uprawnionego przez wykreślenie wpisu: SEKO SPÓŁKA Z OGRANICZONĄ ODPOWIEDZIALNOŚCIĄ, Chojnice, Polska 190601172 i dokonanie wpisu: SEKO SPÓŁKA AKCYJNA, Chojnice, Polska 190601172.

**166844** 2008 07 11 A. Wprowadzono zmianę uprawnionego przez wykreślenie wpisu: „REPORTER” Spółka z o.o., Chorzów, Polska 276895320 i dokonanie wpisu: „REPORTER” SPÓŁKA AKCYJNA, Chorzów, Polska 276895320.

**168055** 2008 07 08 A. Wprowadzono zmianę uprawnionego przez wykreślenie wpisu: Tomasz Trojanowski, Sosnowiec, Polska i dokonanie wpisu: Witold Jarołowicz, Częstochowa, Polska.

**168079** 2008 07 15 A. Wprowadzono zmianę uprawnionego przez wykreślenie wpisu: HOOP S.A., Warszawa, Polska 012771739 i dokonanie wpisu: HOOP POLSKA SPÓŁKA Z OGRANICZONĄ ODPOWIEDZIALNOŚCIĄ, Warszawa, Polska.

**168379** 2008 07 08 A. Wprowadzono zmianę uprawnionego przez wykreślenie wpisu: PALM BREWERIES N.V., Londerzeel, Belgia i dokonanie wpisu: Kompania Piwowarska S.A., Poznań, Polska 270546630.

**168483** 2008 07 29 A. Wprowadzono zmianę uprawnionego przez wykreślenie wpisu: Novartis AG, Bazylea, Szwajcaria i doko-

nianie wpisu: Société des Produits Nestlé S.A., Entre-Deux-Villes, Francja.

**168705** 2008 07 29 A. Wprowadzono zmianę uprawnionego przez wykreślenie wpisu: Novartis AG, Bazylea, Szwajcaria i dokonanie wpisu: Société des Produits Nestlé S.A., Entre-Deux-Villes, Francja.

**168769** 2008 07 08 A. Wprowadzono zmianę uprawnionego przez wykreślenie wpisu: GOSSO Sp. z o.o., Cesarka k/Strykowa, Polska 733-12-77-621 472873640 i dokonanie wpisu: C.D.G. Spółka z ograniczoną odpowiedzialnością, Głowno, Polska 100081410.

**168953** 2008 07 10 A. Wprowadzono zmianę nazwy uprawnionego przez wykreślenie wpisu: Lubelskie Zakłady Przemysłu Spirytusowego i Drożdżowego "POLMOS" Spółka Akcyjna, Lublin, Polska 430029752 i dokonanie wpisu: Lubelskie Zakłady Przemysłu Spirytusowego POLMOS Spółka Akcyjna, Lublin, Polska 430029752.

**169079** 2008 07 08 A. Wprowadzono zmianę uprawnionego przez wykreślenie wpisu: PALM BREWERIES N.V., Londerzeel, Belgia i dokonanie wpisu: Kompania Piwowarska S.A., Poznań, Polska 270546630.

**169111** 2008 07 15 A. Wprowadzono zmianę uprawnionego przez wykreślenie wpisu: Przedsiębiorstwo Energetyczne „ESV” Sp. z o.o., Siechnice, Polska 930267105 i dokonanie wpisu: Przedsiębiorstwo Energetyczne „ESV” Spółka Akcyjna, Siechnice, Polska 930267105.

**169528** 2008 07 15 A. Wprowadzono zmianę uprawnionego przez wykreślenie wpisu: TIM Spółka Akcyjna, Bielsko Biala, Polska 002406887 i dokonanie wpisu: V & S Vin & Sprit Aktiebolag (publ), Sztokholm, Szwecja.

**169839** 2008 07 15 A. Wprowadzono zmianę uprawnionego przez wykreślenie wpisu: HOOP S.A., Warszawa, Polska 012771739 i dokonanie wpisu: HOOP POLSKA SPÓŁKA Z OGRANICZONĄ ODPOWIEDZIALNOŚCIĄ, Warszawa, Polska.

**169840** 2008 07 15 A. Wprowadzono zmianę uprawnionego przez wykreślenie wpisu: HOOP S.A., Warszawa, Polska 012771739 i dokonanie wpisu: HOOP POLSKA SPÓŁKA Z OGRANICZONĄ ODPOWIEDZIALNOŚCIĄ, Warszawa, Polska.

**169920** 2008 07 07 A. Wprowadzono zmianę uprawnionego przez wykreślenie wpisu: HARPER HYGIENICS Spółka z o.o., Warszawa, Polska 002203701 i dokonanie wpisu: HARPER HYGIENICS SPÓŁKA AKCYJNA, Warszawa, Polska.

**170113** 2008 07 08 A. Wprowadzono zmianę uprawnionego przez wykreślenie wpisu: Przedsiębiorstwo Przerobu Żłomu Metali „Centrożłom Wrocław”, Wrocław, Polska 000026577 i dokonanie wpisu: CENTROŻŁOM WROCŁAW S.A., Wrocław, Polska 000026577.

**170114** 2008 07 08 A. Wprowadzono zmianę uprawnionego przez wykreślenie wpisu: Przedsiębiorstwo Przerobu Żłomu Metali „Centrożłom Wrocław”, Wrocław, Polska 000026577 i dokonanie wpisu: CENTROŻŁOM WROCŁAW S.A., Wrocław, Polska 000026577.

**170435** 2008 07 22 A. Wprowadzono zmianę uprawnionego przez wykreślenie wpisu: Lubelskie Zakłady Przemysłu Spirytusowego POLMOS S.A., Lublin, Polska 430029752 i dokonanie wpisu: Lubelskie Zakłady Przemysłu Spirytusowego Polmos Sp. z o.o., Lublin, Polska 140665998.

**170657** 2008 07 07 A. Wprowadzono zmianę uprawnionego przez wykreślenie wpisu: HARPER HYGIENICS Spółka z o.o., Warszawa, Polska 002203701 i dokonanie wpisu: HARPER HYGIENICS SPÓŁKA AKCYJNA, Warszawa, Polska.

**170856** 2008 07 15 A. Wprowadzono zmianę uprawnionego przez wykreślenie wpisu: HOOP S.A., Warszawa, Polska 012771739 i dokonanie wpisu: HOOP POLSKA SPÓŁKA Z OGRANICZONĄ ODPOWIEDZIALNOŚCIĄ, Warszawa, Polska.

**170857** 2008 07 15 A. Wprowadzono zmianę uprawnionego przez wykreślenie wpisu: HOOP S.A., Warszawa, Polska 012771739

i dokonanie wpisu: HOOP POLSKA SPÓŁKA Z OGRANICZONĄ ODPOWIEDZIALNOŚCIĄ, Warszawa, Polska.

**171781** 2008 07 22 A. Wprowadzono zmianę uprawnionego przez wykreślenie wpisu: Lubelskie Zakłady Przemysłu Spirytusowego „POLMOS” Spółka Akcyjna, Lublin, Polska 430029752 i dokonanie wpisu: Lubelskie Zakłady Przemysłu Spirytusowego Polmos Sp. z o.o., Lublin, Polska 140665998.

**171807** 2008 07 15 A. Wprowadzono zmianę uprawnionego przez wykreślenie wpisu: Ostrzeszowskie Zakłady Chemii Gospodarczej „POLLENA”, Ostrzeszów, Polska 000750907 i dokonanie wpisu: Wielkopolska Wytwórnia Żywności „PROFI” S.A., Grabów nad Prosną, Polska 250406352.

**171807** 2008 07 15 A. Wprowadzono zmianę uprawnionego przez wykreślenie wpisu: Wielkopolska Wytwórnia Żywności „PROFI” S.A., Grabów nad Prosną, Polska 250406352 i dokonanie wpisu: Przedsiębiorstwo Chemii Gospodarczej „POLLENA” S.A., Ostrzeszów, Polska 300567329.

**172166** 2008 07 15 A. Wprowadzono zmianę uprawnionego przez wykreślenie wpisu: HOOP S.A., Warszawa, Polska 012771739 i dokonanie wpisu: HOOP POLSKA SPÓŁKA Z OGRANICZONĄ ODPOWIEDZIALNOŚCIĄ, Warszawa, Polska.

**172913** 2008 07 08 A. Wprowadzono zmianę uprawnionego przez wykreślenie wpisu: P.W. „SAS” Małgorzata Samplawska, Trzciniec, Polska 091549465 i dokonanie wpisu: AGENCJA KONSULTINGOWA „SAS” Spółka z ograniczoną odpowiedzialnością, Bydgoszcz, Polska 093146524.

**172998** 2008 07 31 A. Wprowadzono zmianę nazwy uprawnionego przez wykreślenie wpisu: „PolCard” Spółka Akcyjna, Warszawa, Polska 012873434 i dokonanie wpisu: First Data Polska Spółka Akcyjna, Warszawa, Polska 012873434.

**173041** 2008 07 01 A. Wprowadzono zmianę uprawnionego przez wykreślenie wpisu: „Chatier” Barbara Kucjas, Katowice, Polska dokonanie wpisu: Firma Handlowa A & S PARFUME FACTORY Marek Asenkowicz, Katowice, Polska.

**173490** 2008 07 29 A. Wprowadzono zmianę nazwy uprawnionego przez wykreślenie wpisu: TVN Spółka Akcyjna, Warszawa, Polska. FREMANTLE POLSKA Spółka z o.o., Warszawa, Polska 013069102 i dokonanie wpisu: TVN Spółka Akcyjna, Warszawa, Polska. Fremantlemedia Polska Sp. z o.o., Warszawa, Polska.

**173563** 2008 07 29 A. Wprowadzono zmianę nazwy uprawnionego przez wykreślenie wpisu: TVN Spółka Akcyjna, Warszawa, Polska. Fremantle Polska Spółka z o.o., Warszawa, Polska 013069102 i dokonanie wpisu: TVN Spółka Akcyjna, Warszawa, Polska. Fremantlemedia Polska Sp. z o.o., Warszawa, Polska.

**173699** 2008 07 15 A. Wprowadzono zmianę uprawnionego przez wykreślenie wpisu: HOOP S.A., Warszawa, Polska 012771739 i dokonanie wpisu: HOOP POLSKA SPÓŁKA Z OGRANICZONĄ ODPOWIEDZIALNOŚCIĄ, Warszawa, Polska.

**173700** 2008 07 15 A. Wprowadzono zmianę uprawnionego przez wykreślenie wpisu: HOOP S.A., Warszawa, Polska 012771739 i dokonanie wpisu: HOOP POLSKA SPÓŁKA Z OGRANICZONĄ ODPOWIEDZIALNOŚCIĄ, Warszawa, Polska.

**173735** 2008 07 08 A. Wprowadzono zmianę uprawnionego przez wykreślenie wpisu: PALM BREWERIES N.V., Londerzeel, Belgia i dokonanie wpisu: Kompania Piwowarska S.A., Poznań, Polska 270546630.

**174495** 2008 07 23 A. Wprowadzono zmianę uprawnionego przez wykreślenie wpisu: The Wellcome Foundation Limited, Greenford, Wielka Brytania i dokonanie wpisu: Glaxo Group Limited, Greenford, Wielka Brytania.

**175052** 2008 07 08 A. Wprowadzono zmianę uprawnionego przez wykreślenie wpisu: PALM BREWERIES N.V., Londerzeel, Belgia i dokonanie wpisu: Kompania Piwowarska S.A., Poznań, Polska 270546630.

**175621** 2008 07 07 A. Wprowadzono zmianę nazwy uprawnionego przez wykreślenie wpisu: „ELITE CAFE” Spółka z o.o., Swadzim k/Poznań, Polska 004859736 i dokonanie wpisu: Strauss Cafe Poland Sp. z o.o. Swadzim k/Poznań, Polska.

**175788** 2008 07 30 A. Wprowadzono zmianę uprawnionego przez wykreślenie wpisu: Beecham Group p.l.c., Brentford, Wielka Brytania i dokonanie wpisu: Glaxo Group Limited, Greenford, Wielka Brytania.

**175928** 2008 07 15 A. Wprowadzono zmianę uprawnionego przez wykreślenie wpisu: PHILIP MORRIS POLSKA Spółka Akcyjna, Kraków, Polska 350686207 i dokonanie wpisu: Philips Morris Polska Distribution Sp. z o.o., Kraków, Polska 120553944.

**176275** 2008 07 15 A. Wprowadzono zmianę uprawnionego przez wykreślenie wpisu: HOOP S.A., Warszawa, Polska 012771739 i dokonanie wpisu: HOOP POLSKA SPÓŁKA Z OGRANICZONĄ ODPOWIEDZIALNOŚCIĄ, Warszawa, Polska.

**176525** 2008 07 15 A. Wprowadzono zmianę uprawnionego przez wykreślenie wpisu: Philips Morris Polska S.A., Kraków, Polska 350686207 i dokonanie wpisu: Philips Morris Polska Distribution Sp. z o.o., Kraków, Polska 120553944.

**176825** 2008 07 01 A. Wprowadzono zmianę uprawnionego przez wykreślenie wpisu: „Chatier” Barbara Kucjas, Katowice, Polska dokonanie wpisu: Firma Handlowa A & S PARFUME FACTORY Marek Asenkowicz, Katowice, Polska.

**176826** 2008 07 01 A. Wprowadzono zmianę uprawnionego przez wykreślenie wpisu: „Chatier” Barbara Kucjas, Katowice, Polska dokonanie wpisu: Firma Handlowa A & S PARFUME FACTORY Marek Asenkowicz, Katowice, Polska.

**176827** 2008 07 01 A. Wprowadzono zmianę uprawnionego przez wykreślenie wpisu: „Chatier” Barbara Kucjas, Katowice, Polska dokonanie wpisu: Firma Handlowa A & S PARFUME FACTORY Marek Asenkowicz, Katowice, Polska.

**176828** 2008 07 01 A. Wprowadzono zmianę uprawnionego przez wykreślenie wpisu: „Chatier” Barbara Kucjas, Katowice, Polska dokonanie wpisu: Firma Handlowa A & S PARFUME FACTORY Marek Asenkowicz, Katowice, Polska.

**176829** 2008 07 01 A. Wprowadzono zmianę uprawnionego przez wykreślenie wpisu: „Chatier” Barbara Kucjas, Katowice, Polska dokonanie wpisu: Firma Handlowa A & S PARFUME FACTORY Marek Asenkowicz, Katowice, Polska.

**177129** 2008 07 24 A. Wprowadzono zmianę uprawnionego przez wykreślenie wpisu: ALTANA Pharma AG, Konstanz, Niemcy i dokonanie wpisu: Nycomed. GmbH, Konstanz, Niemcy.

**177249** 2008 07 15 A. Wprowadzono zmianę uprawnionego przez wykreślenie wpisu: Philips Morris Polska S.A., Kraków, Polska 350686207 i dokonanie wpisu: Philips Morris Polska Distribution Sp. z o.o., Kraków, Polska 120553944.

**177315** 2008 07 15 A. Wprowadzono zmianę uprawnionego przez wykreślenie wpisu: Philips Morris Polska S.A., Kraków, Polska 350686207 i dokonanie wpisu: Philips Morris Polska Distribution Sp. z o.o., Kraków, Polska 120553944.

**177316** 2008 07 15 A. Wprowadzono zmianę uprawnionego przez wykreślenie wpisu: Philips Morris Polska S.A., Kraków, Polska 350686207 i dokonanie wpisu: Philips Morris Polska Distribution Sp. z o.o., Kraków, Polska 120553944.

**177577** 2008 07 15 A. Wprowadzono zmianę uprawnionego przez wykreślenie wpisu: Philips Morris Polska S.A., Kraków, Polska 350686207 i dokonanie wpisu: Philips Morris Polska Distribution Sp. z o.o., Kraków, Polska 120553944.

**177578** 2008 07 15 A. Wprowadzono zmianę uprawnionego przez wykreślenie wpisu: Philips Morris Polska S.A., Kraków, Polska 350686207 i dokonanie wpisu: Philips Morris Polska Distribution Sp. z o.o., Kraków, Polska 120553944.

**177571** 2008 07 15 A. Wprowadzono zmianę uprawnionego przez wykreślenie wpisu: Philips Morris Polska S.A., Kraków, Polska 350686207 i dokonanie wpisu: Philips Morris Polska Distribution Sp. z o.o., Kraków, Polska 120553944.

**177572** 2008 07 15 A. Wprowadzono zmianę uprawnionego przez wykreślenie wpisu: Philips Morris Polska S.A., Kraków, Polska 350686207 i dokonanie wpisu: Philips Morris Polska Distribution Sp. z o.o., Kraków, Polska 120553944.

**177573** 2008 07 15 A. Wprowadzono zmianę uprawnionego przez wykreślenie wpisu: Philips Morris Polska S.A., Kraków, Polska 350686207 i dokonanie wpisu: Philips Morris Polska Distribution Sp. z o.o., Kraków, Polska 120553944.

**177574** 2008 07 15 A. Wprowadzono zmianę uprawnionego przez wykreślenie wpisu: Philips Morris Polska S.A., Kraków, Polska 350686207 i dokonanie wpisu: Philips Morris Polska Distribution Sp. z o.o., Kraków, Polska 120553944.

**177575** 2008 07 15 A. Wprowadzono zmianę uprawnionego przez wykreślenie wpisu: Philips Morris Polska S.A., Kraków, Polska 350686207 i dokonanie wpisu: Philips Morris Polska Distribution Sp. z o.o., Kraków, Polska 120553944.

**177579** 2008 07 15 A. Wprowadzono zmianę uprawnionego przez wykreślenie wpisu: Philips Morris Polska S.A., Kraków, Polska 350686207 i dokonanie wpisu: Philips Morris Polska Distribution Sp. z o.o., Kraków, Polska 120553944.

**177580** 2008 07 15 A. Wprowadzono zmianę uprawnionego przez wykreślenie wpisu: Philips Morris Polska S.A., Kraków, Polska 350686207 i dokonanie wpisu: Philips Morris Polska Distribution Sp. z o.o., Kraków, Polska 120553944.

**177581** 2008 07 15 A. Wprowadzono zmianę uprawnionego przez wykreślenie wpisu: Philips Morris Polska S.A., Kraków, Polska 350686207 i dokonanie wpisu: Philips Morris Polska Distribution Sp. z o.o., Kraków, Polska 120553944.

**178029** 2008 07 11 A. Wprowadzono zmianę nazwy uprawnionego przez wykreślenie wpisu: KATOLICKI UNIWERSYTET LUBELSKI, Lublin, Polska i dokonanie wpisu: KATOLICKI UNIWERSYTET LUBELSKI JANA PAWŁA II, Lublin, Polska.

**178499** 2008 07 29 A. Wprowadzono zmianę uprawnionego przez wykreślenie wpisu: NOVARTIS AG, Basel, Szwajcaria i dokonanie wpisu: Société des Produits Nestlé S.A., Entre-Deux-Villes, Francja.

**178842** 2008 07 15 A. Wprowadzono zmianę uprawnionego przez wykreślenie wpisu: Zorluteks Tekstil Ticaret ve Sanayi Anonim Sirketi, Istanbuł, Turcja i dokonanie wpisu: Zorlu Linen Dokuma Emprime Konfeksiyon Sanami Ve Ticaret Anonim Sirketi, Istanbuł, Turcja.

**178842** 2008 07 15 A. Wprowadzono zmianę nazwy uprawnionego przez wykreślenie wpisu: Zorlu Linen Dokuma Emprime Konfeksiyon Sanami Ve Ticaret Anonim Sirketi Istanbuł, Turcja i dokonanie wpisu: Zorluteks Tekstil Ticaret Ve Sanayi Anonim Sirketi, Istanbuł, Turcja.

**179018** 2008 07 15 A. Wprowadzono zmianę nazwy uprawnionego przez wykreślenie wpisu: Freedom Group Limited, Lane Cove, Australia i dokonanie wpisu: Steinhoff Asia Pacific Limited, Lane Cove, Australia.

**179018** 2008 07 15 A. Wprowadzono zmianę uprawnionego przez wykreślenie wpisu: Steinhoff Asia Pacific Limited, Lane Cove, Australia i dokonanie wpisu: JWC (INT) Limited, Thame, Wielka Brytania.

**179050** 2008 07 11 A.E. Wprowadzono zmianę uprawnionego przez wykreślenie wpisów rubryce A: Lubelskie Zakłady Przemysłu Spirytusowego POLMOS Spółka Akcyjna, Lublin, Polska i w rubryce A dokonanie wpisu: Lubelskie Zakłady Przemysłu Spirytusowego POLMOS Spółka Akcyjna, Lublin, Polska 430029752

Pago – Janusz Palikom, Warszawa, Polska 011132380 i w rubryce E dokonanie wpisu: Na podstawie Regulaminu z dnia 10 września 2007 r. ustanowiono wspólnie prawo ochronne.

**179051** 2008 07 11 A.E. Wprowadzono zmianę uprawnionego przez wykreślenie wpisów rubryce A: Lubelskie Zakłady Przemysłu Spirytusowego POLMOS Spółka Akcyjna, Lublin, Polska 430029752 i w rubryce A dokonanie wpisu: Lubelskie Zakłady Przemysłu Spirytusowego POLMOS Spółka Akcyjna, Lublin, Polska 430029752 Pago – Janusz Palikom, Warszawa, Polska 011132380 i w rubryce E dokonanie wpisu: Na podstawie Regulaminu z dnia 10 września 2007 r. ustanowiono wspólnie prawo ochronne.

**179063** 2008 07 22 A. Wprowadzono zmianę uprawnionego przez wykreślenie wpisu: Lubelskie Zakłady Przemysłu Spirytusowego POLMOS S.A., Lublin, Polska 430029752 i dokonanie wpisu: Lubelskie Zakłady Przemysłu Spirytusowego Polmos Sp. z o.o., Lublin, Polska 140665998.

**179144** 2008 07 22 A. Wprowadzono zmianę uprawnionego przez wykreślenie wpisu: Lubelskie Zakłady Przemysłu Spirytusowego POLMOS S.A., Lublin, Polska 430029752 i dokonanie wpisu: Lubelskie Zakłady Przemysłu Spirytusowego Polmos Sp. z o.o., Lublin, Polska 140665998.

**179165** 2008 07 22 A. Wprowadzono zmianę uprawnionego przez wykreślenie wpisu: Lubelskie Zakłady Przemysłu Spirytusowego „POLMOS” Spółka Akcyjna, Lublin, Polska 430029752 i dokonanie wpisu: Lubelskie Zakłady Przemysłu Spirytusowego Polmos Sp. z o.o., Lublin, Polska 140665998.

**179166** 2008 07 22 A. Wprowadzono zmianę uprawnionego przez wykreślenie wpisu: Lubelskie Zakłady Przemysłu Spirytusowego „POLMOS” Spółka Akcyjna, Lublin, Polska 430029752 i dokonanie wpisu: Lubelskie Zakłady Przemysłu Spirytusowego Polmos Sp. z o.o., Lublin, Polska 140665998.

**179237** 2008 07 01 A. Wprowadzono zmianę uprawnionego przez wykreślenie wpisu: „Chatier” Barbara Kucjas, Katowice, Polska dokonanie wpisu: Firma Handlowa A & S PARFUME FACTORY Marek Asenkowicz, Katowice, Polska.

**179438** 2008 07 22 A. Wprowadzono zmianę uprawnionego przez wykreślenie wpisu: Lubelskie Zakłady Przemysłu Spirytusowego POLMOS Spółka Akcyjna, Lublin, Polska 430029752 i dokonanie wpisu: Lubelskie Zakłady Przemysłu Spirytusowego Polmos Sp. z o.o., Lublin, Polska 140665998.

**179456** 2008 07 11 A.E. Wprowadzono zmianę uprawnionego przez wykreślenie wpisu w rubryce A: Lubelskie Zakłady Przemysłu Spirytusowego POLMOS Spółka Akcyjna, Lublin, Polska 430029752 i w rubryce A dokonanie wpisu: Lubelskie Zakłady Przemysłu Spirytusowego POLMOS Spółka Akcyjna, Lublin, Polska 430029752 Pago – Janusz Palikom, Warszawa, Polska 011132380 i w rubryce E dokonanie wpisu: Na podstawie Regulaminu z dnia 10 września 2007 r. ustanowiono wspólnie prawo ochronne.

**179457** 2008 07 11 A.E. Wprowadzono zmianę uprawnionego przez wykreślenie wpisu w rubryce A: Lubelskie Zakłady Przemysłu Spirytusowego POLMOS Spółka Akcyjna, Lublin, Polska 430029752 i w rubryce A dokonanie wpisu: Lubelskie Zakłady Przemysłu Spirytusowego POLMOS Spółka Akcyjna, Lublin, Polska 430029752 Pago – Janusz Palikom, Warszawa, Polska 011132380 i w rubryce E dokonanie wpisu: Na podstawie Regulaminu z dnia 10 września 2007 r. ustanowiono wspólnie prawo ochronne.

**179458** 2008 07 11 A.E. Wprowadzono zmianę uprawnionego przez wykreślenie wpisu w rubryce A: Lubelskie Zakłady Przemysłu Spirytusowego POLMOS Spółka Akcyjna, Lublin, Polska 430029752 i w rubryce A dokonanie wpisu: Lubelskie Zakłady Przemysłu Spirytusowego POLMOS Spółka Akcyjna, Lublin, Polska 430029752 Pago – Janusz Palikom, Warszawa, Polska 011132380 i w rubryce E dokonanie wpisu: Na podstawie Regulaminu z dnia 10 września 2007 r. ustanowiono wspólnie prawo ochronne.

**179459** 2008 07 22 A. Wprowadzono zmianę uprawnionego przez wykreślenie wpisu: Lubelskie Zakłady Przemysłu Spirytusowego POLMOS Spółka Akcyjna, Lublin, Polska 430029752 i dokonanie wpisu: Lubelskie Zakłady Przemysłu Spirytusowego Polmos Sp. z o.o., Lublin, Polska 140665998.

**179899** 2008 07 15 A. Wprowadzono zmianę uprawnionego przez wykreślenie wpisu: HOOP S.A., Warszawa, Polska 012771739 i dokonanie wpisu: HOOP POLSKA SPÓŁKA Z OGRANICZONĄ ODPOWIEDZIALNOŚCIĄ, Warszawa, Polska.

**179907** 2008 07 15 A. Wprowadzono zmianę uprawnionego przez wykreślenie wpisu: HOOP S.A., Warszawa, Polska 012771739 i dokonanie wpisu: HOOP POLSKA SPÓŁKA Z OGRANICZONĄ ODPOWIEDZIALNOŚCIĄ, Warszawa, Polska.

**180053** 2008 07 15 A. Wprowadzono zmianę uprawnionego przez wykreślenie wpisu: HOOP S.A., Warszawa, Polska 012771739 i dokonanie wpisu: HOOP POLSKA SPÓŁKA Z OGRANICZONĄ ODPOWIEDZIALNOŚCIĄ, Warszawa, Polska.

**180110** 2008 07 15 A. Wprowadzono zmianę uprawnionego przez wykreślenie wpisu: HOOP S.A., Warszawa, Polska 012771739 i dokonanie wpisu: HOOP POLSKA SPÓŁKA Z OGRANICZONĄ ODPOWIEDZIALNOŚCIĄ, Warszawa, Polska.

**180258** 2008 07 07 A. Wprowadzono zmianę uprawnionego przez wykreślenie wpisu: Centrum Medyczne Damiana Marek Płoszczyński, Warszawa, Polska i dokonanie wpisu: Marek Płoszczyński, Warszawa, Polska.

**180258** 2008 07 07 A. Wprowadzono zmianę uprawnionego przez wykreślenie wpisu: Marek Płoszczyński, Warszawa, Polska i dokonanie wpisu: Centrum Medyczne Damiana Sp. z o.o., Warszawa, Polska.

**180446** 2008 07 15 A. Wprowadzono zmianę uprawnionego przez wykreślenie wpisu: Andrzej Hildebrand, Gdańsk, Polska 190339478 i dokonanie wpisu: „EWAN” Andrzej Hildebrand Spółka Jawna, Gdańsk, Polska 220342960.

**180580** 2008 07 30 A. Wprowadzono zmianę uprawnionego przez wykreślenie wpisu: XL USA, LLC, Wilmington, Stany Zjednoczone Ameryki i dokonanie wpisu: XL ENERGY MARKETING Sp. z o.o., Warszawa, Polska.

**180643** 2008 07 30 A. Wprowadzono zmianę uprawnionego przez wykreślenie wpisu: XL USA, LLC, Wilmington, Stany Zjednoczone Ameryki i dokonanie wpisu: XL ENERGY MARKETING Sp. z o.o., Warszawa, Polska.

**181598** 2008 07 15 A. Wprowadzono zmianę uprawnionego przez wykreślenie wpisu: HOOP S.A., Warszawa, Polska 012771739 i dokonanie wpisu: HOOP POLSKA SPÓŁKA Z OGRANICZONĄ ODPOWIEDZIALNOŚCIĄ, Warszawa, Polska.

**181659** 2008 07 08 A. Wprowadzono zmianę uprawnionego przez wykreślenie wpisu: AMERICAN CHINESE FOOD S.C. Kacper Kossowski, Paweł Mazurek, Warszawa, Polska 015548350 i dokonanie wpisu: AMCF SPÓŁKA Z OGRANICZONĄ ODPOWIEDZIALNOŚCIĄ, Warszawa, Polska 141170253.

**181804** 2008 07 15 A. Wprowadzono zmianę uprawnionego przez wykreślenie wpisu: HOOP Spółka Akcyjna, Warszawa, Polska 010120682 i dokonanie wpisu: HOOP POLSKA SPÓŁKA Z OGRANICZONĄ ODPOWIEDZIALNOŚCIĄ, Warszawa, Polska.

**182069** 2008 07 14 A. Wprowadzono zmianę uprawnionego przez wykreślenie wpisu: DFP Doradztwo Finansowe Piotr Jędrzejczak, Łódź, Polska 472367960 i dokonanie wpisu: DFP DORADZTWO FINANSOWE SPÓŁKA AKCYJNA, Łódź, Polska 100161409.

**182312** 2008 07 24 A. Wprowadzono zmianę uprawnionego przez wykreślenie wpisu: TELEGATE POLSKA Sp. z o.o., Warszawa, Polska 015431346 i dokonanie wpisu: ELTERIX Spółka Akcyjna, Gdynia, Polska 190932182.

**181707** 2008 07 24 A. Wprowadzono zmianę uprawnionego przez wykreślenie wpisu: „HOLLEX” SAT SYSTEMS Janusz i Bogu-

sław Sulisz, Leszek Wrona, Dębica, Polska 005692480 i dokonanie wpisu: HOLLEX SAT SYSTEMS SPÓŁKA CYWILNA Janusz Sulisz, Leszek Wrona, Kraków, Polska 005692480.

**183169** 2008 07 15 A. Wprowadzono zmianę uprawnionego przez wykreślenie wpisu: HOOP S.A., Warszawa, Polska 012771739 i dokonanie wpisu: HOOP POLSKA SPÓŁKA Z OGRANICZONĄ ODPOWIEDZIALNOŚCIĄ, Warszawa, Polska.

**183172** 2008 07 15 A. Wprowadzono zmianę uprawnionego przez wykreślenie wpisu: HOOP S.A., Warszawa, Polska 012771739 i dokonanie wpisu: HOOP POLSKA SPÓŁKA Z OGRANICZONĄ ODPOWIEDZIALNOŚCIĄ, Warszawa, Polska.

**183376** 2008 07 15 A. Wprowadzono zmianę uprawnionego przez wykreślenie wpisu: Przedsiębiorstwo Wielobranżowe „Elektromechanika” Eksport-Import Stanisław Bieńkowski, Koniecpol, Polska 150006822 i dokonanie wpisu: MC INVEST S.C. Teodor Mróz, Krzysztof Mróz, Katowice, Polska NIP: 634-19-22-904.

**183852** 2008 07 15 A. Wprowadzono zmianę uprawnionego przez wykreślenie wpisu: HOOP S.A., Warszawa, Polska 012771739 i dokonanie wpisu: HOOP POLSKA SPÓŁKA Z OGRANICZONĄ ODPOWIEDZIALNOŚCIĄ, Warszawa, Polska.

**183986** 2008 07 01 D. Dokonano wpisu: „W dniu 17 lipca 2007 r. zawarto umowę licencyjną niewyłączną i pełną na użytkowanie znaku towarowego R-183986 przez okres 20 lat przez Przedsiębiorstwo Automatykacji i Pomiarów INTROL Sp. z o.o., Katowice, Polska”.

**184059** 2008 07 23 A. Wprowadzono zmianę uprawnionego przez wykreślenie wpisu: The Wellcome Foundation Limited, Greenford, Wielka Brytania i dokonanie wpisu: Glaxo Group Limited, Greenford, Wielka Brytania.

**184116** 2008 07 08 A. Wprowadzono zmianę uprawnionego przez wykreślenie wpisu: GOSSO Spółka z ograniczoną odpowiedzialnością, Cesarka k/Strykowa, Polska 471329991 i dokonanie wpisu: C.D.G. Spółka z ograniczoną odpowiedzialnością, Głowno, Polska.

**184191** 2008 07 07 A. Wprowadzono zmianę uprawnionego przez wykreślenie wpisu: Stowarzyszenie Grażyny Malecha „dodaj dzieciom skrzydeł”, Chorzów, Polska 277817628 i dokonanie wpisu: FUNDACJA GRAŻYNY MALECHA, Chorzów, Polska 240269360.

**184765** 2008 07 01 A. Wprowadzono zmianę uprawnionego przez wykreślenie wpisu: ATLAS Sp. z o.o., Wrocław, Polska 930546822 i dokonanie wpisu: Tessloff Verlag, Ragnar Tessloff GmbH & Co. KG, Nürnberg, Niemcy.

**184996** 2008 07 01 A. Wprowadzono zmianę uprawnionego przez wykreślenie wpisu: „HOLLEX” SAT SYSTEMS Janusz i Bogusław Sulisz, Leszek Wrona, Dębica, Polska 005692480 i dokonanie wpisu: HOLLEX SAT SYSTEMS SPÓŁKA CYWILNA Janusz Sulisz, Leszek Wrona, Kraków, Polska 005692480.

**185477** 2008 07 22 A. Wprowadzono zmianę uprawnionego przez wykreślenie wpisu: Lubelskie Zakłady Przemysłu Spirytusowego POLMOS S.A., Lublin, Polska 430029752 i dokonanie wpisu: Lubelskie Zakłady Przemysłu Spirytusowego Polmos Sp. z o.o., Lublin, Polska 140665998.

**185478** 2008 07 22 A. Wprowadzono zmianę uprawnionego przez wykreślenie wpisu: Lubelskie Zakłady Przemysłu Spirytusowego POLMOS S.A., Lublin, Polska 430029752 i dokonanie wpisu: Lubelskie Zakłady Przemysłu Spirytusowego Polmos Sp. z o.o., Lublin, Polska 140665998.

**185723** 2008 07 15 A. Wprowadzono zmianę uprawnionego przez wykreślenie wpisu: „HOOP” Spółka Akcyjna, Warszawa, Polska 012771739 i dokonanie wpisu: HOOP POLSKA SPÓŁKA Z OGRANICZONĄ ODPOWIEDZIALNOŚCIĄ, Warszawa, Polska.

**185724** 2008 07 15 A. Wprowadzono zmianę uprawnionego przez wykreślenie wpisu: „HOOP” Spółka Akcyjna, Warszawa,

Polska 012771739 i dokonanie wpisu: HOOP POLSKA SPÓŁKA Z OGRANICZONĄ ODPOWIEDZIALNOŚCIĄ, Warszawa, Polska.

**186054** 2008 07 15 D. Wprowadzono zmianę licencjodawcy przez wykreślenie wpisu: „HOOP” S.A., Warszawa, Polska i dokonanie wpisu: HOOP Polska Sp. z o.o., Warszawa, Polska.

**186055** 2008 07 15 D. Wprowadzono zmianę licencjodawcy przez wykreślenie wpisu: „HOOP” S.A., Warszawa, Polska i dokonanie wpisu: HOOP Polska Sp. z o.o., Warszawa, Polska.

**186085** 2008 07 24 A. Wprowadzono zmianę uprawnionego przez wykreślenie wpisu: „Chatier” Barbara Kucjas, Katowice, Polska 277882436 dokonanie wpisu: Firma Handlowa A & S PARFUME FACTORY Marek Asenkowicz, Katowice, Polska.

**186086** 2008 07 24 A. Wprowadzono zmianę uprawnionego przez wykreślenie wpisu: „Chatier” Barbara Kucjas, Katowice, Polska 277882436 dokonanie wpisu: Firma Handlowa A & S PARFUME FACTORY Marek Asenkowicz, Katowice, Polska.

**186474** 2008 07 08 A. Wprowadzono zmianę uprawnionego przez wykreślenie wpisu: GALLA Sp.jawna Dawidowicz, Dudziak, Łódź, Polska 471372633 i dokonanie wpisu: Galla” Dariusz Dudziak, Dłutowo, Polska.

**186566** 2008 07 11 A.E. Wprowadzono zmianę uprawnionego przez wykreślenie wpisu w rubryce A: Lubelskie Zakłady Przemysłu Spirytusowego POLMOS Spółka Akcyjna, Lublin, Polska 430029752 i w rubryce A dokonanie wpisu: Lubelskie Zakłady Przemysłu Spirytusowego POLMOS Spółka Akcyjna, Lublin, Polska 430029752 Pago – Janusz Palikom, Warszawa, Polska 011132380 i w rubryce E dokonanie wpisu: Na podstawie Regulaminu z dnia 10 września 2007 r. ustanowiono wspólnie prawo ochronne.

**186600** 2008 07 29 A. Wprowadzono zmianę uprawnionego przez wykreślenie wpisu: NOVARTIS AG, Basel, Szwajcaria i dokonanie wpisu: Société des Produits Nestlé S.A., Entre-Deux-Villes, Francja.

**186670** 2008 07 08 A. Wprowadzono zmianę uprawnionego przez wykreślenie wpisu: La Rive M. Szymula P. Szostak spółka jawna, Grudziądz, Polska 871685584 i dokonanie wpisu: LA RIVE S.A., Grudziądz, Polska.

**186738** 2008 07 22 A. Wprowadzono zmianę uprawnionego przez wykreślenie wpisu: Lubelskie Zakłady Przemysłu Spirytusowego POLMOS Spółka Akcyjna, Lublin, Polska 430029752 i dokonanie wpisu: Lubelskie Zakłady Przemysłu Spirytusowego Polmos Sp. z o.o., Lublin, Polska 140665998.

**186739** 2008 07 22 A. Wprowadzono zmianę uprawnionego przez wykreślenie wpisu: Lubelskie Zakłady Przemysłu Spirytusowego POLMOS Spółka Akcyjna, Lublin, Polska 430029752 i dokonanie wpisu: Lubelskie Zakłady Przemysłu Spirytusowego Polmos Sp. z o.o., Lublin, Polska 140665998.

**186740** 2008 07 22 A. Wprowadzono zmianę uprawnionego przez wykreślenie wpisu: Lubelskie Zakłady Przemysłu Spirytusowego POLMOS Spółka Akcyjna, Lublin, Polska 430029752 i dokonanie wpisu: Lubelskie Zakłady Przemysłu Spirytusowego Polmos Sp. z o.o., Lublin, Polska 140665998.

**186741** 2008 07 22 A. Wprowadzono zmianę uprawnionego przez wykreślenie wpisu: Lubelskie Zakłady Przemysłu Spirytusowego POLMOS Spółka Akcyjna, Lublin, Polska 430029752 i dokonanie wpisu: Lubelskie Zakłady Przemysłu Spirytusowego Polmos Sp. z o.o., Lublin, Polska 140665998.

**186742** 2008 07 22 A. Wprowadzono zmianę uprawnionego przez wykreślenie wpisu: Lubelskie Zakłady Przemysłu Spirytusowego POLMOS Spółka Akcyjna, Lublin, Polska 430029752 i dokonanie wpisu: Lubelskie Zakłady Przemysłu Spirytusowego Polmos Sp. z o.o., Lublin, Polska 140665998.

**186744** 2008 07 11 A.E. Wprowadzono zmianę uprawnionego przez wykreślenie wpisu w rubryce A: Lubelskie Zakłady Przemysłu



Spirytusowego POLMOS Spółka Akcyjna, Lublin, Polska i w rubryce A dokonanie wpisu: Lubelskie Zakłady Przemysłu Spirytusowego POLMOS Spółka Akcyjna, Lublin, Polska 430029752 Pago – Janusz Palikom, Warszawa, Polska 011132380 i w rubryce E dokonanie wpisu: Na podstawie Regulaminu z dnia 10 września 2007 r. ustanowiono wspólnie prawo ochronne.

**186745** 2008 07 11 A.E. Wprowadzono zmianę uprawnionego przez wykreślenie wpisu w rubryce A: Lubelskie Zakłady Przemysłu Spirytusowego POLMOS Spółka Akcyjna, Lublin, Polska 430029752 i w rubryce A dokonanie wpisu: Lubelskie Zakłady Przemysłu Spirytusowego POLMOS Spółka Akcyjna, Lublin, Polska 430029752 Pago – Janusz Palikom, Warszawa, Polska 011132380 i w rubryce E dokonanie wpisu: Na podstawie Regulaminu z dnia 10 września 2007 r. ustanowiono wspólnie prawo ochronne.

**186749** 2008 07 11 A.E. Wprowadzono zmianę uprawnionego przez wykreślenie wpisu w rubryce A: Lubelskie Zakłady Przemysłu Spirytusowego POLMOS Spółka Akcyjna, Lublin, Polska 430029752 i w rubryce A dokonanie wpisu: Lubelskie Zakłady Przemysłu Spirytusowego POLMOS Spółka Akcyjna, Lublin, Polska 430029752 Pago – Janusz Palikom, Warszawa, Polska 011132380 i w rubryce E dokonanie wpisu: Na podstawie Regulaminu z dnia 10 września 2007 r. ustanowiono wspólnie prawo ochronne.

**186750** 2008 07 11 A.E. Wprowadzono zmianę uprawnionego przez wykreślenie wpisu w rubryce A: Lubelskie Zakłady Przemysłu Spirytusowego POLMOS Spółka Akcyjna, Lublin, Polska 430029752 i w rubryce A dokonanie wpisu: Lubelskie Zakłady Przemysłu Spirytusowego POLMOS Spółka Akcyjna, Lublin, Polska 430029752 Pago – Janusz Palikom, Warszawa, Polska 011132380 i w rubryce E dokonanie wpisu: Na podstawie Regulaminu z dnia 10 września 2007 r. ustanowiono wspólnie prawo ochronne.

**186839** 2008 07 01 A. Wprowadzono zmianę uprawnionego przez wykreślenie wpisu: Bosman Browary Szczecin S.A., Szczecin, Polska 810535168 i dokonanie wpisu: CARLSBERG POLSKA SPÓŁKA Z OGRANICZONĄ ODPOWIEDZIALNOŚCIĄ, Warszawa, Polska 851638844.

**186929** 2008 07 11 A.E. Wprowadzono zmianę uprawnionego przez wykreślenie wpisu w rubryce A: Lubelskie Zakłady Przemysłu Spirytusowego POLMOS Spółka Akcyjna, Lublin, Polska 430029752 i w rubryce A dokonanie wpisu: Lubelskie Zakłady Przemysłu Spirytusowego POLMOS Spółka Akcyjna, Lublin, Polska 430029752 Pago – Janusz Palikom, Warszawa, Polska 011132380 i w rubryce E dokonanie wpisu: Na podstawie Regulaminu z dnia 10 września 2007 r. ustanowiono wspólnie prawo ochronne.

**187646** 2008 07 07 A. Wprowadzono zmianę uprawnionego przez wykreślenie wpisu: „Chatier” Barbara Kucjas, Katowice, Polska 277882436 dokonanie wpisu: Firma Handlowa A & S PARFUME FACTORY Marek Asenkowicz, Katowice, Polska.

**187813** 2008 07 22 A. Wprowadzono zmianę uprawnionego przez wykreślenie wpisu: Lubelskie Zakłady Przemysłu Spirytusowego „POLMOS” Spółka Akcyjna, Lublin, Polska 430029752 i dokonanie wpisu: Lubelskie Zakłady Przemysłu Spirytusowego Polmos Sp. z o.o., Lublin, Polska 140665998.

**187814** 2008 07 22 A. Wprowadzono zmianę uprawnionego przez wykreślenie wpisu: Lubelskie Zakłady Przemysłu Spirytusowego „POLMOS” Spółka Akcyjna, Lublin, Polska 430029752 i dokonanie wpisu: Lubelskie Zakłady Przemysłu Spirytusowego Polmos Sp. z o.o., Lublin, Polska 140665998.

**188007** 2008 07 08 A. Wprowadzono zmianę uprawnionego przez wykreślenie wpisu: PALM BREWERIES N.V., Londerzeel, Belgia i dokonanie wpisu: Kompania Piwowarska S.A., Poznań, Polska 270546630.

**188020** 2008 07 08 A. Wprowadzono zmianę uprawnionego przez wykreślenie wpisu: „GOSSO” Sp. z o.o., Cesarka k/Strykowa, Polska 471329991 i dokonanie wpisu: C.D.G. Spółka z ograniczoną odpowiedzialnością, Głowno, Polska.

**188250** 2008 07 15 A. Wprowadzono zmianę uprawnionego przez wykreślenie wpisu: HOOP S.A., Warszawa, Polska 012771739 i dokonanie wpisu: HOOP POLSKA SPÓŁKA Z OGRANICZONĄ ODPOWIEDZIALNOŚCIĄ, Warszawa, Polska.

**188261** 2008 07 15 A. Wprowadzono zmianę uprawnionego przez wykreślenie wpisu: BODE CHEMIE GmbH & Co., Hamburg, Niemcy i dokonanie wpisu: Beiersdorf AG, Hamburg, Niemcy.

**188465** 2008 07 08 A. Wprowadzono zmianę uprawnionego przez wykreślenie wpisu: „GOSSO” Spółka z o.o., Cesarka k/Strykowa, Polska 471329991 i dokonanie wpisu: C.D.G. Spółka z ograniczoną odpowiedzialnością, Głowno, Polska.

**189527** 2008 07 15 A. Wprowadzono zmianę uprawnionego przez wykreślenie wpisu: HOOP Spółka Akcyjna, Warszawa, Polska 050842496 i dokonanie wpisu: HOOP POLSKA SPÓŁKA Z OGRANICZONĄ ODPOWIEDZIALNOŚCIĄ, Warszawa, Polska.

**189631** 2008 07 23 A. Wprowadzono zmianę nazwy uprawnionego przez wykreślenie wpisu: redNet Spółka z o.o., Jaworzno, Polska 276944454 i dokonanie wpisu: RENET PROPERTY GROUP SPÓŁKA Z OGRANICZONĄ ODPOWIEDZIALNOŚCIĄ, Jaworzno, Polska 276944454.

**189632** 2008 07 23 A. Wprowadzono zmianę nazwy uprawnionego przez wykreślenie wpisu: redNet Spółka z o.o., Jaworzno, Polska 276944454 i dokonanie wpisu: RENET PROPERTY GROUP SPÓŁKA Z OGRANICZONĄ ODPOWIEDZIALNOŚCIĄ, Jaworzno, Polska 276944454.

**190192** 2008 07 07 A. Wprowadzono zmianę uprawnionego przez wykreślenie wpisu: „Chatier” Barbara Kucjas, Katowice, Polska 277882436 dokonanie wpisu: Firma Handlowa A & S PARFUME FACTORY Marek Asenkowicz, Katowice, Polska.

**190208** 2008 07 24 A. Wprowadzono zmianę uprawnionego przez wykreślenie wpisu: Polifarb Cieszyn-Wrocław SA, Wrocław, Polska 070409810 i dokonanie wpisu: „SIGMAKALONDECO POLSKA” SPÓŁKA Z OGRANICZONĄ ODPOWIEDZIALNOŚCIĄ, Wrocław, Polska 932708766.

**190402** 2008 07 22 A. Wprowadzono zmianę uprawnionego przez wykreślenie wpisu: Lubelskie Zakłady Przemysłu Spirytusowego POLMOS Spółka Akcyjna, Lublin, Polska 430029752 i dokonanie wpisu: Lubelskie Zakłady Przemysłu Spirytusowego Polmos Sp. z o.o., Lublin, Polska 140665998.

**190553** 2008 07 15 A. Wprowadzono zmianę uprawnionego przez wykreślenie wpisu: HOOP S.A., Warszawa, Polska i dokonanie wpisu: HOOP POLSKA SPÓŁKA Z OGRANICZONĄ ODPOWIEDZIALNOŚCIĄ, Warszawa, Polska.

**190554** 2008 07 15 A. Wprowadzono zmianę uprawnionego przez wykreślenie wpisu: HOOP S.A., Warszawa, Polska i dokonanie wpisu: HOOP POLSKA SPÓŁKA Z OGRANICZONĄ ODPOWIEDZIALNOŚCIĄ, Warszawa, Polska.

**190559** 2008 07 08 A. Wprowadzono zmianę uprawnionego przez wykreślenie wpisu: „GOSSO” Spółka z o.o., Cesarka k/Strykowa, Polska 471329991 i dokonanie wpisu: C.D.G. Spółka z ograniczoną odpowiedzialnością, Głowno, Polska.

**190626** 2008 07 23 A. Wprowadzono zmianę nazwy i siedziby uprawnionego przez wykreślenie wpisu: ZETKAMA Fabryka Aparatury Przemysłowej Spółka Akcyjna, Kłodzko, Polska 890501767 i dokonanie wpisu: ZETKAMA Spółka Akcyjna, Ścinawka Średnia, Polska 890501767.

**190793** 2008 07 08 A. Wprowadzono zmianę uprawnionego przez wykreślenie wpisu: „GOSSO” Spółka z o.o., Cesarka k/Strykowa, Polska 471329991 i dokonanie wpisu: C.D.G. Spółka z ograniczoną odpowiedzialnością, Głowno, Polska.

**190904** 2008 07 22 A. Wprowadzono zmianę uprawnionego przez wykreślenie wpisu: Polifarb Cieszyn-Wrocław SA, Wrocław, Polska 070409810 i dokonanie wpisu: SigmaKalon Deco Polska Sp. z o.o., Wrocław, Polska 932708766.

**190948** 2008 07 15 A. Wprowadzono zmianę uprawnionego przez wykreślenie wpisu: Przedsiębiorstwo „TERMIX” S.C. Kozub B. & Żelazko J., Nowy Sącz, Polska 492841741 i dokonanie wpisu: Przedsiębiorstwo TERMIX Spółka Cywilna Bogusław Kozub & Paweł Kozub, Nowy Sącz, Polska 492841741.

**191418** 2008 07 01 A. Wprowadzono zmianę siedziby uprawnionego przez wykreślenie wpisu: Zakłady Przemysłu Cukierniczego MIESZKO S.A., Racibórz, Polska 273243857 i dokonanie wpisu: ZAKŁADY PRZEMYSŁU CUKIERNICZEGO „MIESZKO” SPÓŁKA AKCYJNA, Warszawa, Polska 273243857.

**191564** 2008 07 15 A. Wprowadzono zmianę uprawnionego przez wykreślenie wpisu: Przedsiębiorstwo Produkcyjno-Handlowo-Usługowe MASTER EXPORT – IMPORT Jacek Pokojowczyk, Izabela Pokojowczyk, Kalisz, Polska 250748791 i dokonanie wpisu: Przedsiębiorstwo Produkcyjno-Handlowo-Usługowe „MASTER” s.c. Jacek Pokojowczyk, Izabela Pokojowczyk, Kalisz, Polska 300222725.

**191830** 2008 07 01 A. Wprowadzono zmianę uprawnionego przez wykreślenie wpisu: „Chatier” Barbara Kucjas, Katowice, Polska 277882436 dokonanie wpisu: Firma Handlowa A & S PARFUME FACTORY Marek Asenkowicz, Katowice, Polska.

**192216** 2008 07 07 A. Wprowadzono zmianę nazwy uprawnionego przez wykreślenie wpisu: „ELITE CAFE” Spółka z o.o., Swadzim k/Poznań, Polska 004859736 i dokonanie wpisu: Strauss Cafe Poland Sp. z o.o. Swadzim k/Poznań, Polska.

**192217** 2008 07 07 A. Wprowadzono zmianę nazwy uprawnionego przez wykreślenie wpisu: „ELITE CAFE” Spółka z o.o., Swadzim k/Poznań, Polska 004859736 i dokonanie wpisu: Strauss Cafe Poland Sp. z o.o. Swadzim k/Poznań, Polska.

**192218** 2008 07 07 A. Wprowadzono zmianę nazwy uprawnionego przez wykreślenie wpisu: „ELITE CAFE” Spółka z o.o., Swadzim k/Poznań, Polska 004859736 i dokonanie wpisu: Strauss Cafe Poland Sp. z o.o. Swadzim k/Poznań, Polska.

**192227** 2008 07 22 A. Wprowadzono zmianę uprawnionego przez wykreślenie wpisu: Lubelskie Zakłady Przemysłu Spirytusowego „POLMOS” Spółka Akcyjna, Lublin, Polska 430029752 i dokonanie wpisu: Lubelskie Zakłady Przemysłu Spirytusowego Polmos Sp. z o.o., Lublin, Polska 140665998.

**192237** 2008 07 15 A. Wprowadzono zmianę uprawnionego przez wykreślenie wpisu: CONTIEUR Sp. z o.o., Nowa Wieś, Polska 519539473 i dokonanie wpisu: Contieur s.c. Leszek Sierdziński, Beata Sierdzińska, Nowa Wieś, Polska.

**192323** 2008 09 22 A. Wprowadzono zmianę uprawnionego przez wykreślenie wpisu: AMITY Spółka z o.o., Falenty, Polska 015517473 i dokonanie wpisu: „SEREN TEKSTIL” Sp. z o.o., Wólka Kosowska, Polska 140716371.

**192411** 2008 07 22 A. Wprowadzono zmianę uprawnionego przez wykreślenie wpisu: Lubelskie Zakłady Przemysłu Spirytusowego POLMOS S.A., Lublin, Polska 430029752 i dokonanie wpisu: Lubelskie Zakłady Przemysłu Spirytusowego Polmos Sp. z o.o., Lublin, Polska 140665998.

**192412** 2008 07 22 A. Wprowadzono zmianę uprawnionego przez wykreślenie wpisu: Lubelskie Zakłady Przemysłu Spirytusowego POLMOS S.A., Lublin, Polska 430029752 i dokonanie wpisu: Lubelskie Zakłady Przemysłu Spirytusowego Polmos Sp. z o.o., Lublin, Polska 140665998.

**192413** 2008 07 22 A. Wprowadzono zmianę uprawnionego przez wykreślenie wpisu: Lubelskie Zakłady Przemysłu Spirytusowego POLMOS S.A., Lublin, Polska 430029752 i dokonanie wpisu: Lubelskie Zakłady Przemysłu Spirytusowego Polmos Sp. z o.o., Lublin, Polska 140665998.

**192435** 2008 07 22 A. Wprowadzono zmianę uprawnionego przez wykreślenie wpisu: Lubelskie Zakłady Przemysłu Spirytusowego „POLMOS” Spółka Akcyjna, Lublin, Polska 430029752 i doko-

nanie wpisu: Lubelskie Zakłady Przemysłu Spirytusowego Polmos Sp. z o.o., Lublin, Polska 140665998.

**192436** 2008 07 22 A. Wprowadzono zmianę uprawnionego przez wykreślenie wpisu: Lubelskie Zakłady Przemysłu Spirytusowego „POLMOS” Spółka Akcyjna, Lublin, Polska 430029752 i dokonanie wpisu: Lubelskie Zakłady Przemysłu Spirytusowego Polmos Sp. z o.o., Lublin, Polska 140665998.

**192439** 2008 07 22 A. Wprowadzono zmianę uprawnionego przez wykreślenie wpisu: Lubelskie Zakłady Przemysłu Spirytusowego POLMOS S.A., Lublin, Polska 430029752 i dokonanie wpisu: Lubelskie Zakłady Przemysłu Spirytusowego Polmos Sp. z o.o., Lublin, Polska 140665998.

**192482** 2008 07 11 A.E. Wprowadzono zmianę uprawnionego przez wykreślenie wpisu w rubryce A: Lubelskie Zakłady Przemysłu Spirytusowego POLMOS Spółka Akcyjna, Lublin, Polska 430029752 i w rubryce A dokonanie wpisu: Lubelskie Zakłady Przemysłu Spirytusowego POLMOS Spółka Akcyjna, Lublin, Polska 430029752 Pago – Janusz Palikom, Warszawa, Polska 011132380 i w rubryce E dokonanie wpisu: Na podstawie Regulaminu z dnia 10 września 2007 r. ustanowiono wspólnie prawo ochronne.

**192483** 2008 07 11 A.E. Wprowadzono zmianę uprawnionego przez wykreślenie wpisu w rubryce A: Lubelskie Zakłady Przemysłu Spirytusowego POLMOS Spółka Akcyjna, Lublin, Polska 430029752 i w rubryce A dokonanie wpisu: Lubelskie Zakłady Przemysłu Spirytusowego POLMOS Spółka Akcyjna, Lublin, Polska 430029752 Pago – Janusz Palikom, Warszawa, Polska 011132380 i w rubryce E dokonanie wpisu: Na podstawie Regulaminu z dnia 10 września 2007 r. ustanowiono wspólnie prawo ochronne.

**192484** 2008 07 11 A.E. Wprowadzono zmianę uprawnionego przez wykreślenie wpisu w rubryce A: Lubelskie Zakłady Przemysłu Spirytusowego POLMOS Spółka Akcyjna, Lublin, Polska 430029752 i w rubryce A dokonanie wpisu: Lubelskie Zakłady Przemysłu Spirytusowego POLMOS Spółka Akcyjna, Lublin, Polska 430029752 Pago – Janusz Palikom, Warszawa, Polska 011132380 i w rubryce E dokonanie wpisu: Na podstawie Regulaminu z dnia 10 września 2007 r. ustanowiono wspólnie prawo ochronne.

**192595** 2008 07 01 A. Wprowadzono zmianę siedziby uprawnionego przez wykreślenie wpisu: Zakłady Przemysłu Cukierniczego MIESZKO S.A., Racibórz, Polska 273243857 i dokonanie wpisu: ZAKŁADY PRZEMYSŁU CUKIERNICZEGO „MIESZKO” SPÓŁKA AKCYJNA, Warszawa, Polska 273243857.

**192579** 2008 07 01 A. Wprowadzono zmianę nazwy uprawnionego przez wykreślenie wpisu: „FARMTECH” Spółka z o.o., Słupsk, Polska 005328679 i dokonanie wpisu: „UNIA-FAMAROL” SPÓŁKA Z OGRANICZONĄ ODPOWIEDZIALNOŚCIĄ, Słupsk, Polska 005328679.

**192695** 2008 07 22 A. Wprowadzono zmianę uprawnionego przez wykreślenie wpisu: Lubelskie Zakłady Przemysłu Spirytusowego POLMOS S.A., Lublin, Polska 430029752 i dokonanie wpisu: Lubelskie Zakłady Przemysłu Spirytusowego Polmos Sp. z o.o., Lublin, Polska 140665998.

**192696** 2008 07 22 A. Wprowadzono zmianę uprawnionego przez wykreślenie wpisu: Lubelskie Zakłady Przemysłu Spirytusowego POLMOS S.A., Lublin, Polska 430029752 i dokonanie wpisu: Lubelskie Zakłady Przemysłu Spirytusowego Polmos Sp. z o.o., Lublin, Polska 140665998.

**192697** 2008 07 22 A. Wprowadzono zmianę uprawnionego przez wykreślenie wpisu: Lubelskie Zakłady Przemysłu Spirytusowego POLMOS S.A., Lublin, Polska 430029752 i dokonanie wpisu: Lubelskie Zakłady Przemysłu Spirytusowego Polmos Sp. z o.o., Lublin, Polska 140665998.

**192698** 2008 07 22 A. Wprowadzono zmianę uprawnionego przez wykreślenie wpisu: Lubelskie Zakłady Przemysłu Spirytusowego POLMOS S.A., Lublin, Polska 430029752 i dokonanie wpisu:

Lubelskie Zakłady Przemysłu Spirytusowego Polmos Sp. z o.o., Lublin, Polska 140665998.

**192699** 2008 07 22 A. Wprowadzono zmianę uprawnionego przez wykreślenie wpisu: Lubelskie Zakłady Przemysłu Spirytusowego POLMOS S.A., Lublin, Polska 430029752 i dokonanie wpisu: Lubelskie Zakłady Przemysłu Spirytusowego Polmos Sp. z o.o., Lublin, Polska 140665998.

**192700** 2008 07 22 A. Wprowadzono zmianę uprawnionego przez wykreślenie wpisu: Lubelskie Zakłady Przemysłu Spirytusowego POLMOS S.A., Lublin, Polska 430029752 i dokonanie wpisu: Lubelskie Zakłady Przemysłu Spirytusowego Polmos Sp. z o.o., Lublin, Polska 140665998.

**192824** 2008 07 01 A. Wprowadzono zmianę nazwy uprawnionego przez wykreślenie wpisu: „ROMAX” Małgorzata Pazdor, Roman Koralewski, Angelika Pazdor Spółka Jawna, Kraków, Polska i dokonanie wpisu: ROMAX M.PAZDOR, R.KORALEWSKI, A.ZIMNY SPÓŁKA JAWNA, Kraków, Polska 350754140.

**192875** 2008 07 29 A. Wprowadzono zmianę uprawnionego przez wykreślenie wpisu: Beverage Partners Worldwide S.A., Urdorf, Szwajcaria i dokonanie wpisu: Société des Produits Nestlé S.A., Entre-Deux-Villes, Francja.

**192972** 2008 07 01 A. Wprowadzono zmianę uprawnionego przez wykreślenie wpisu: „Chatier” Barbara Kucjas, Katowice, Polska 277882436 dokonanie wpisu: Firma Handlowa A & S PARFUME FACTORY Marek Asenkowicz, Katowice, Polska.

**192979** 2008 07 01 A. Wprowadzono zmianę siedziby uprawnionego przez wykreślenie wpisu: Zakłady Przemysłu Cukierniczego MIESZKO S.A., Racibórz, Polska 273243857 i dokonanie wpisu: ZAKŁADY PRZEMYSŁU CUKIERNICZEGO „MIESZKO” SPÓŁKA AKCYJNA, Warszawa, Polska 273243857.

**193219** 2008 07 15 A. Wprowadzono zmianę uprawnionego przez wykreślenie wpisu: Point Group sp. z o.o., Warszawa, Polska 010768408 i dokonanie wpisu: Platforma Mediowa Point Group S.A., Warszawa, Polska 010768408.

**193330** 2008 07 22 A. Wprowadzono zmianę uprawnionego przez wykreślenie wpisu: „Polifarb Cieszyn-Wrocław” S.A., Wrocław, Polska 070409810 i dokonanie wpisu: SigmaKalon Deco Polska Sp. z o.o., Wrocław, Polska 932708766.

**193397** 2008 07 22 A. Wprowadzono zmianę uprawnionego przez wykreślenie wpisu: „Polifarb Cieszyn-Wrocław” S.A., Wrocław, Polska 070409810 i dokonanie wpisu: SigmaKalon Deco Polska Sp. z o.o., Wrocław, Polska 932708766.

**193403** 2008 07 22 A. Wprowadzono zmianę uprawnionego przez wykreślenie wpisu: „Polifarb Cieszyn-Wrocław” Spółka Akcyjna, Wrocław, Polska 070409810 i dokonanie wpisu: SigmaKalon Deco Polska Sp. z o.o., Wrocław, Polska 932708766.

**193499** 2008 07 15 A. Wprowadzono zmianę uprawnionego przez wykreślenie wpisu: „INFINITE” Spółka z o.o., Lublin, Polska 430801543 i dokonanie wpisu: „Emperia Holding” S.A., Lublin, Polska 430450457.

**193599** 2008 07 15 A. Wprowadzono zmianę uprawnionego przez wykreślenie wpisu: „INFINITE” Spółka z o.o., Lublin, Polska 430801543 i dokonanie wpisu: „Emperia Holding” S.A., Lublin, Polska 430450457.

**193904** 2008 07 07 A. Wprowadzono zmianę uprawnionego przez wykreślenie wpisu: ALCHEMIA S.C. Aleksander Wityński, Jacek Żakowski, Kraków, Polska 357070975 i dokonanie wpisu: ALCHEMIA WITYŃSKI, ŻAKOWSKI Spółka Jawna, Kraków, Polska 120589907.

**194108** 2008 07 15 A. Wprowadzono zmianę uprawnionego przez wykreślenie wpisu: ORTOPUNKT Katarzyna Gajewska, Łódź, Polska 100002310 i dokonanie wpisu: ORTOPUNKT SPÓŁKA Z OGRANICZONĄ ODPOWIEDZIALNOŚCIĄ, Łódź, Polska 100222418.

**194472** 2008 07 15 A. Wprowadzono zmianę uprawnionego przez wykreślenie wpisu: F.T.H. „TOBOŁKI” S.C. Grzegorz Borzęcki, Tomasz Filar, Tarnów, Polska 850356820 i dokonanie wpisu: Wiesław Kołpa, Grzegorz Borzęcki, Śmigno, Polska.

**194546** 2008 07 22 A. Wprowadzono zmianę uprawnionego przez wykreślenie wpisu: Lubelskie Zakłady Przemysłu Spirytusowego „POLMOS” Spółka Akcyjna, Lublin, Polska 430029752 i dokonanie wpisu: Lubelskie Zakłady Przemysłu Spirytusowego Polmos Sp. z o.o., Lublin, Polska 140665998.

**194555** 2008 07 15 A. Wprowadzono zmianę uprawnionego przez wykreślenie wpisu: HOOP Spółka Akcyjna, Warszawa, Polska 012771739 i dokonanie wpisu: HOOP POLSKA SPÓŁKA Z OGRANICZONĄ ODPOWIEDZIALNOŚCIĄ, Warszawa, Polska.

**194645** 2008 07 15 A. Wprowadzono zmianę uprawnionego przez wykreślenie wpisu: CHARISTIA 2, Agnieszka Cieślić, Kozy, Polska i dokonanie wpisu: CHARISTIA 2, Agnieszka Cieślić, Mateusz Cieślić, Kozy, Polska.

**194647** 2008 07 15 A. Wprowadzono zmianę uprawnionego przez wykreślenie wpisu: „PIOTR I PAWEŁ” Spółka z ograniczoną odpowiedzialnością, Poznań, Polska 639850399 i dokonanie wpisu: „PIOTR I PAWEŁ” SPÓŁKA AKCYJNA, Poznań, Polska 004800878.

**194655** 2008 07 15 A. Wprowadzono zmianę uprawnionego przez wykreślenie wpisu: „BIS” Busz, Pszczoła, Starcko, Spółka Jawna, Bielsko-Biała, Polska 002429322 i dokonanie wpisu: „ROBINSON EUROPE” Spółka z o.o., Bielsko-Biała, Polska 002429322.

**194722** 2008 07 15 A. Wprowadzono zmianę uprawnionego przez wykreślenie wpisu: BIOTON Spółka z o.o., Warszawa, Polska 001384592 i dokonanie wpisu: BIOTON SPÓŁKA AKCYJNA, Warszawa, Polska 001384592.

**194724** 2008 07 22 A. Wprowadzono zmianę siedziby uprawnionego przez wykreślenie wpisu: AMITY Sp. z o.o., Raszyn, Polska 015517473 i dokonanie wpisu: AMITY Sp. z o.o., Falenty, Polska 015517473.

**194724** 2008 07 22 A. Wprowadzono zmianę uprawnionego przez wykreślenie wpisu: AMITY Sp. z o.o., Falenty, Polska 015517473 i dokonanie wpisu: „SEREN TEKSTIL” Sp. z o.o., Wólka Kosowska, Polska 140716371.

**194793** 2008 07 15 A. Wprowadzono zmianę nazwy uprawnionego przez wykreślenie wpisu: MEDIVET Trojanek – Szerelement Spółka Jawna, Śrem, Polska 631579052 i dokonanie wpisu: MEDIVET E.P. TROJANEK Spółka Jawna, Śrem, Polska 631579052.

**194794** 2008 07 15 A. Wprowadzono zmianę nazwy uprawnionego przez wykreślenie wpisu: MEDIVET Trojanek – Szerelement Spółka Jawna, Śrem, Polska 631579052 i dokonanie wpisu: MEDIVET E.P. TROJANEK Spółka Jawna, Śrem, Polska 631579052.

**194795** 2008 07 15 A. Wprowadzono zmianę nazwy uprawnionego przez wykreślenie wpisu: MEDIVET Trojanek – Szerelement Spółka Jawna, Śrem, Polska 631579052 i dokonanie wpisu: MEDIVET E.P. TROJANEK Spółka Jawna, Śrem, Polska 631579052.

**194799** 2008 07 15 A. Wprowadzono zmianę nazwy uprawnionego przez wykreślenie wpisu: MEDIVET TROJANEK – SZEREMENT Spółka Jawna, Śrem, Polska 631579052 i dokonanie wpisu: MEDIVET E.P. TROJANEK Spółka Jawna, Śrem, Polska 631579052.

**194807** 2008 07 15 A. Wprowadzono zmianę nazwy uprawnionego przez wykreślenie wpisu: MEDIVET TROJANEK – SZEREMENT Spółka Jawna, Śrem, Polska 631579052 i dokonanie wpisu: MEDIVET E.P. TROJANEK Spółka Jawna, Śrem, Polska 631579052.

**194808** 2008 07 15 A. Wprowadzono zmianę nazwy uprawnionego przez wykreślenie wpisu: MEDIVET TROJANEK – SZEREMENT Spółka Jawna, Śrem, Polska 631579052 i dokonanie wpisu: MEDIVET E.P. TROJANEK Spółka Jawna, Śrem, Polska 631579052.

**194809** 2008 07 15 A. Wprowadzono zmianę nazwy uprawnionego przez wykreślenie wpisu: MEDIVET TROJANEK – SZEREMENT

Spółka Jawna, Śrem, Polska 631579052 i dokonanie wpisu: MEDIVET E.P. TROJANEK Spółka Jawna, Śrem, Polska 631579052.

**194823** 2008 07 15 A. Wprowadzono zmianę uprawnionego przez wykreślenie wpisu: Przedsiębiorstwo Produkcyjno-Handlowo-Usługowe MONOPOL Monika Adamczyk, Bystrzyca, Polska 932256790 i dokonanie wpisu: EVERLAST Spółka z o.o., Wrocław, Polska 932069.

**194834** 2008 07 24 A. Wprowadzono zmianę uprawnionego przez wykreślenie wpisu: TVN Turbo Sp. z o.o., Warszawa, Polska 015550022 i dokonanie wpisu: TVN S.A., Warszawa, Polska 011131245.

**194835** 2008 07 24 A. Wprowadzono zmianę uprawnionego przez wykreślenie wpisu: TVN Turbo Sp. z o.o., Warszawa, Polska 015550022 i dokonanie wpisu: TVN S.A., Warszawa, Polska 011131245.

**194840** 2008 07 22 A. Wprowadzono zmianę uprawnionego przez wykreślenie wpisu: AMITY Sp. z o.o., Falenty, Polska 015517473 i dokonanie wpisu: „SEREN TEKSTIL” Sp. z o.o., Wólka Kosowska, Polska 140716371.

**194841** 2008 07 22 A. Wprowadzono zmianę uprawnionego przez wykreślenie wpisu: AMITY Sp. z o.o., Falenty, Polska 015517473 i dokonanie wpisu: „SEREN TEKSTIL” Sp. z o.o., Wólka Kosowska, Polska 140716371.

**194887** 2008 07 15 A. Wprowadzono zmianę uprawnionego przez wykreślenie wpisu: Jarosław Granat, Lublin, Polska i dokonanie wpisu: Gadu – Gadu Spółka Akcyjna, Warszawa, Polska 830470105.

**104933** 2008 07 24 A. Wprowadzono zmianę uprawnionego przez wykreślenie wpisu: Philip Morris Polska S.A., Kraków, Polska 350686207 i dokonanie wpisu: PHILIP MORRIS POLSKA DISTRIBUTION SPÓŁKA Z OGRANICZONĄ ODPOWIEDZIALNOŚCIĄ, Kraków, Polska 120553944.

**194978** 2008 07 23 A. Wprowadzono zmianę nazwy i siedziby uprawnionego przez wykreślenie wpisu: SHERWOOD SERVICES AG, Schaffhausen, Szwajcaria i dokonanie wpisu: Covidien AG, Neuhäusen Am Rheinfall, Szwajcaria.

**195056** 2008 07 07 A. Wprowadzono zmianę uprawnionego przez wykreślenie wpisu: HEXAL POLSKA Spółka z o.o., Warszawa, Polska 010185109 i dokonanie wpisu: LEK S.A., Stryków, Polska.

**195064** 2008 07 29 A. Wprowadzono zmianę uprawnionego przez wykreślenie wpisu: Polskie Książki Telefoniczne Spółka z o.o., Warszawa, Polska 010313837 i dokonanie wpisu: pkt.pl Polskie Książki Telefoniczne Sp. z o.o., Warszawa, Polska.

**195362** 2008 07 15 A. Wprowadzono zmianę uprawnionego przez wykreślenie wpisu: EXPORT – IMPORT Grzegorz Kopaszewski, Barlinek, Polska i dokonanie wpisu: Korporacja Budowlana „KOPAHAS” S.A., Barlinek, Polska 320348853.

**195363** 2008 07 15 A. Wprowadzono zmianę uprawnionego przez wykreślenie wpisu: EXPORT – IMPORT Grzegorz Kopaszewski, Barlinek, Polska i dokonanie wpisu: Korporacja Budowlana „KOPAHAS” S.A., Barlinek, Polska 320348853.

**195365** 2008 07 22 A. Wprowadzono zmianę uprawnionego przez wykreślenie wpisu: „Polifarb Cieszyn-Wrocław” Spółka Akcyjna, Wrocław, Polska 070409810 i dokonanie wpisu: SigmaKalon Deco Polska Sp. z o.o., Wrocław, Polska 932708766.

**195366** 2008 07 22 A. Wprowadzono zmianę uprawnionego przez wykreślenie wpisu: „Polifarb Cieszyn-Wrocław” Spółka Akcyjna, Wrocław, Polska 070409810 i dokonanie wpisu: SigmaKalon Deco Polska Sp. z o.o., Wrocław, Polska 932708766.

**195367** 2008 07 22 A. Wprowadzono zmianę uprawnionego przez wykreślenie wpisu: „Polifarb Cieszyn-Wrocław” Spółka Akcyjna, Wrocław, Polska 070409810 i dokonanie wpisu: SigmaKalon Deco Polska Sp. z o.o., Wrocław, Polska 932708766.

**195368** 2008 07 22 A. Wprowadzono zmianę uprawnionego przez wykreślenie wpisu: „Polifarb Cieszyn-Wrocław” Spółka Akcyjna, Wrocław, Polska 070409810 i dokonanie wpisu: SigmaKalon Deco Polska Sp. z o.o., Wrocław, Polska 932708766.

**195369** 2008 07 22 A. Wprowadzono zmianę uprawnionego przez wykreślenie wpisu: „Polifarb Cieszyn-Wrocław” Spółka Akcyjna, Wrocław, Polska 070409810 i dokonanie wpisu: SigmaKalon Deco Polska Sp. z o.o., Wrocław, Polska 932708766.

**195782** 2008 07 29 A. Wprowadzono zmianę uprawnionego przez wykreślenie wpisu: „DELIC-POL” Sp. z o.o., Lindów, Polska 151544332 i dokonanie wpisu: „DELIC-POL” S.A., Kamyk, Polska.

**196027** 2008 07 07 A. Wprowadzono zmianę uprawnionego przez wykreślenie wpisu: Vision Film Distribution Sp. z o.o., Warszawa, Polska 011573629 i dokonanie wpisu: VISION FILM SPÓŁKA Z OGRANICZONĄ ODPOWIEDZIALNOŚCIĄ SPÓŁKA KOMANDYTOWO-AKCYJNA, Warszawa, Polska.

**196028** 2008 07 07 A. Wprowadzono zmianę uprawnionego przez wykreślenie wpisu: Vision Film Distribution Sp. z o.o., Warszawa, Polska 011573629 i dokonanie wpisu: VISION FILM SPÓŁKA Z OGRANICZONĄ ODPOWIEDZIALNOŚCIĄ SPÓŁKA KOMANDYTOWO-AKCYJNA, Warszawa, Polska.

**196087** 2008 07 29 A. Wprowadzono zmianę uprawnionego przez wykreślenie wpisu: „CREDIT – HOUSE” Ewelina Siwiec – Jusińska; Jerzy Roman s.c., Stargard Szczeciński, Polska i dokonanie wpisu: CREDIT HOUSE POLSKA Sp. z o.o., Szczecin, Polska.

**196180** 2008 07 29 A. Wprowadzono zmianę nazwy uprawnionego przez wykreślenie wpisu: ALTER NEXT Spółka z ograniczoną odpowiedzialnością, Warszawa, Polska 015170050 i dokonanie wpisu: ALTER FM PARTNERS Spółka z o.o., Warszawa, Polska.

**196603** 2008 07 31 A. Wprowadzono zmianę uprawnionego przez wykreślenie wpisu: Aventis (Ireland) Limited, Dublin, Irlandia i dokonanie wpisu: Aventis Pharmaceuticals Holding Inc., Greenville, Stany Zjednoczone Ameryki.

**196603** 2008 07 31 A. Wprowadzono zmianę uprawnionego przez wykreślenie wpisu: Aventis Pharmaceuticals Holding Inc., Greenville, Stany Zjednoczone Ameryki i dokonanie wpisu: Aventis Pharmaceuticals Inc., Bridgewater, Stany Zjednoczone Ameryki.

### 332

#### DECYZJE O UNIEWAŻNIENIU PRAWA OCHRONNEGO

*Poniższe zestawienie zawiera kolejno: numer prawa ochronnego na znaki towarowe, datę unieważnienia prawa ochronnego oraz treść decyzji.*

114 368	2007 06 01	Unieważniono w całości
144 591	2007 02 08	Unieważniono w całości
147 621	2005 06 28	Unieważniono w całości
148 054	2007 09 26	Unieważniono w całości
153 654	2007 04 17	Unieważniono w całości
153 945	2006 12 06	Unieważniono w całości
158 462	2008 01 24	Unieważniono w całości
159 006	2007 01 24	Unieważniono w całości
162 898	2007 06 15	Unieważniono w całości
166 446	2007 11 29	Unieważniono w całości
139 973	2007 12 05	Unieważniono w części dla śmietanki do kawy; kl. 29

### 333

#### DECYZJE O WYGAŚNIĘCIU PRAWA OCHRONNEGO

*Poniższe zestawienie zawiera kolejno: numer prawa ochronnego na znaki towarowe i datę wygaśnięcia prawa ochronnego. W przypadku wygaśnięcia prawa tylko dla części towarów (usług) wymienia się te towary (usługi).*

96 454	2007 03 19	Prawo wygasło w całości.
112 112	2005 10 18	Prawo wygasło w całości.

127 602	2007 04 20	Prawo wygasło w całości.	
128 126	2007 04 24	Prawo wygasło w całości.	
141 170	2008 01 03	Prawo wygasło w całości.	
121 753	2007 01 08	Prawo wygasło w całości. Wnioskiem z dnia 2007 01 08 pełnomocnik uprawnionego poinformował Urząd o rezygnacji z dalszej ochrony przedmiotowego znaku towarowego.	
144 466	2007 11 20	Prawo wygasło w całości. Wnioskiem z dnia 20 listopada 2007 r. wnioskodawca poinformował Urząd o rezygnacji z dalszej ochrony przedmiotowego znaku towarowego.	
31 989	2006 10 24	Prawo wygasło dla wszystkich towarów z klasy 9.	
88 786	2006 07 17	Prawo wygasło dla towarów z klasy 25.	
104 728	2006 03 27	Prawo wygasło dla towarów w klasie 25.	
128 619	2006 08 16	Prawo wygasło dla towarów w klasie 16.	
97 018	2004 04 21	Prawo wygasło w części dla towarów: zioła przetworzone; klasa 29.	
127 776	2008 01 26	Prawo wygasło w części dla towarów i usług: kosmetyki, środki myjące, czyszczące, piorące, żywność dla niemowląt, dietetyczna, napoje do celów leczniczych; tornistry, teczki, torby; ubrania, buty, nakrycia głowy; drób, mięso, oleje, ryby, nabiał; ciastka, słodczyce, kakao, kawa, przyprawy; wody mineralne, napoje owocowe, soki, inne napoje bezalkoholowe; usługi reklamowe i produkcja reklam telewizyjnych, radiowych i kinowych, wykonywanie badań opinii publicznej i rozpowszechnienie danych, organizowanie wystaw handlowych i reklamowych; klasa 3,5,18,25,29,30,32,35.	
128 344	2008 02 27	Prawo wygasło w części dla towarów i usług: materiały szkoleniowe i instruktażowe w postaci wydawnictw, wydawnictwa, czasopisma, książki, fotografie, opakowania z papieru, tektury, tworzyw sztucznych, artykuły biurowe, gry i zabawki, gry planszowe, ozdoby choinkowe, artykuły gimnastyczne i sportowe nie ujęte w innych klasach; usługi reklamowe i produkcja reklam telewizyjnych, radiowych, wykonywanie badań opinii publicznej i rozpowszechnianie danych; opracowywanie i wdrażanie programów komputerowych, wykonywanie opinii i badań technicznych w zakresie w/w towarów i usług; klasa: 16,28,35,42.	
128 345	2008 02 27	Prawo wygasło w części dla towarów i usług: materiały szkoleniowe i instruktażowe w postaci wydawnictw, wydawnictwa, czasopisma, książki, fotografie, opakowania z papieru, tektury, tworzyw sztucznych, artykuły biurowe, gry i zabawki, gry planszowe, ozdoby choinkowe, artykuły gimnastyczne i sportowe nie ujęte w innych klasach; usługi reklamowe i produkcja reklam telewizyjnych, radiowych, wykonywanie badań opinii publicznej i rozpowszechnianie danych; opracowywanie i wdrażanie programów komputerowych, wykonywanie opinii i badań technicznych w zakresie w/w towarów i usług; klasa: 16,28,35,42.	
128 346	2008 02 27	Prawo wygasło w części dla towarów i usług: materiały szkoleniowe i instruktażowe w postaci wydawnictw, wydawnictwa, czasopisma, książki, fotografie, opakowania z papieru, tektury, tworzyw sztucznych, arty-	kuły biurowe, gry i zabawki, gry planszowe, ozdoby choinkowe, artykuły gimnastyczne i sportowe nie ujęte w innych klasach; usługi reklamowe i produkcja reklam telewizyjnych, radiowych, wykonywanie badań opinii publicznej i rozpowszechnianie danych; opracowywanie i wdrażanie programów
128 347	2008 02 27	Prawo wygasło w części dla towarów i usług: materiały szkoleniowe i instruktażowe w postaci wydawnictw, wydawnictwa, czasopisma, książki, fotografie, opakowania z papieru, tektury, tworzyw sztucznych, artykuły biurowe, gry i zabawki, gry planszowe, ozdoby choinkowe, artykuły gimnastyczne i sportowe nie ujęte w innych klasach; usługi reklamowe i produkcja reklam telewizyjnych, radiowych, wykonywanie badań opinii publicznej i rozpowszechnianie danych; opracowywanie i wdrażanie programów komputerowych, wykonywanie opinii i badań technicznych w zakresie w/w towarów i usług; klasa: 16,28,35,42.	
128 478	2008 03 06	Prawo wygasło w części dla towarów i usług: materiały szkoleniowe i instruktażowe w postaci wydawnictw, wydawnictwa, czasopisma, książki, fotografie, opakowania z papieru, tektury, tworzyw sztucznych, artykuły biurowe, gry i zabawki, gry planszowe, ozdoby choinkowe, artykuły gimnastyczne i sportowe nie ujęte w innych klasach; usługi reklamowe i produkcja reklam telewizyjnych, radiowych, wykonywanie badań opinii publicznej i rozpowszechnianie danych; opracowywanie i wdrażanie programów komputerowych, wykonywanie opinii i badań technicznych w zakresie w/w towarów i usług; klasa: 16,28,35,42.	
129 797	2008 03 06	Prawo wygasło w części dla towarów i usług: materiały szkoleniowe i instruktażowe w postaci wydawnictw, wydawnictwa, czasopisma, książki, fotografie, opakowania z papieru, tektury, tworzyw sztucznych, artykuły biurowe, gry i zabawki, gry planszowe, ozdoby choinkowe, artykuły gimnastyczne i sportowe nie ujęte w innych klasach; usługi reklamowe i produkcja reklam telewizyjnych, radiowych, wykonywanie badań opinii publicznej i rozpowszechnianie danych; opracowywanie i wdrażanie programów komputerowych, wykonywanie opinii i badań technicznych w zakresie w/w towarów i usług; klasa: 16,28,35,42.	
129 798	2008 03 06	Prawo wygasło w części dla towarów i usług: materiały szkoleniowe i instruktażowe w postaci wydawnictw, wydawnictwa, czasopisma, książki, fotografie, opakowania z papieru, tektury, tworzyw sztucznych, artykuły biurowe, gry i zabawki, gry planszowe, ozdoby choinkowe, artykuły gimnastyczne i sportowe nie ujęte w innych klasach; usługi reklamowe i produkcja reklam telewizyjnych, radiowych, wykonywanie badań opinii publicznej i rozpowszechnianie danych; opracowywanie i wdrażanie programów	

- komputerowych, wykonywanie opinii i badań technicznych w zakresie w/w towarów i usług; klasa: 16,28,35,42.
- 129 799 2008 03 06 Prawo wygasło w części dla towarów i usług: materiały szkoleniowe i instruktażowe w postaci wydawnictw, wydawnictwa, czasopisma, książki, fotografie, opakowania z papieru, tektury, tworzyw sztucznych, artykuły biurowe, gry i zabawki, gry planszowe, ozdoby choinkowe, artykuły gimnastyczne i sportowe nie ujęte w innych klasach; usługi reklamowe i produkcja reklam telewizyjnych, radiowych, wykonywanie badań opinii publicznej i rozpowszechnianie danych; opracowywanie i wdrażanie programów komputerowych, wykonywanie opinii i badań technicznych w zakresie w/w towarów i usług; klasa: 16,28,35,42.
- 129 800 2008 03 06 Prawo wygasło w części dla towarów i usług: materiały szkoleniowe i instruktażowe w postaci wydawnictw, wydawnictwa, czasopisma, książki, fotografie, opakowania z papieru, tektury, tworzyw sztucznych, artykuły biurowe, gry i zabawki, gry planszowe, ozdoby choinkowe, artykuły gimnastyczne i sportowe nie ujęte w innych klasach; usługi reklamowe i produkcja reklam telewizyjnych, radiowych, wykonywanie badań opinii publicznej i rozpowszechnianie danych; opracowywanie i wdrażanie programów komputerowych, wykonywanie opinii i badań technicznych w zakresie w/w towarów i usług; klasa: 16,28,35,42.
- 130 486 2008 04 10 Prawo wygasło w części dla usług: usługi transportowe, usługi magazynowania towarów, usługi spedycyjne, wynajem pojazdów i przyczep; klasa 39.
- 130 980 2008 02 13 Prawo wygasło w części towarów i usług: kasyety audio, kasyety wideo, kasyety foniczne, płyty CD, płyty analogowe; usługi poligraficzne, usługi w zakresie obrotu prawami autorskimi; klasy 9, 42.
- 131 493 2008 03 06 Prawo wygasło w części dla towarów i usług: materiały szkoleniowe i instruktażowe w postaci wydawnictw, wydawnictwa, czasopisma, książki, fotografie, opakowania z papieru, tektury, tworzyw sztucznych, artykuły biurowe, gry i zabawki, gry planszowe, ozdoby choinkowe, artykuły gimnastyczne i sportowe nie ujęte w innych klasach; usługi reklamowe i produkcja reklam telewizyjnych, radiowych, wykonywanie badań opinii publicznej i rozpowszechnianie danych; opracowywanie i wdrażanie programów komputerowych, wykonywanie opinii i badań technicznych w zakresie w/w towarów i usług; klasa: 16,28,35,42.
- 138 437 2008 03 20 Prawo wygasło w części dla usług: zapewnienie zakwaterowania oraz rezerwacje miejsc zakwaterowania, w szczególności hoteli, pensjonatów i kwater; klasa 43.
- 182 021 2008 02 22 Prawo wygasło w części dla towarów i/lub usług: preparaty i środki farmaceutyczne z wyjątkiem preparatów zawierających czynnik obniżający poziom lipidów do stosowania przy dolegliwościach sercowo-naczyniowych, dietetyczne środki spożywcze do użytku medycznego; klasa 5 (w części).

334

**DECYZJE O ZMIANIE LUB UCHYLENIU DECYZJI  
(opublikowanych w Wiadomościach Urzędu Patentowego)**

*Poniższe zestawienie zawiera kolejno: numer prawa ochronnego na znak towarowy, numer i rok wydania Wiadomości Urzędu Patentowego, w którym zmieniona lub uchylona decyzja została ogłoszona oraz datę i treść decyzji, w której zmieniono lub uchylono decyzję poprzednią.*

- 120 233 10/2004 2008 05 29 Sprostowano oczywistą omyłkę w decyzji administracyjnej z dnia 31.03.2004 r. w następujący sposób: w części dotyczącej nazwy i siedziby uprawnionego powinno być: SCANDINAVIAN TOBACCO SPÓŁKA AKCYJNA, Jawornik, Polska.
- 176 292 01/2007 2008 03 11 Na podstawie art. 247 ust. 2 ustawy z dnia 30 czerwca 2000 r. Prawo własności przemysłowej (tekst jednolity: Dz. U. z 2003 r. Nr 119, poz. 1117 z późn. zm.) Urząd Patentowy RP uchyla decyzję z dnia 21 lipca 2006 r. o udzieleniu na rzecz Johannes Frederik Hermanie, Assen, Holandia prawa ochronnego na znak towarowy słowno-graficzny moton R-176292 oraz umarza postępowanie.
- 180 239 04/2007 2008 04 14 Na podstawie art. 247 ust. 2 ustawy z dnia 30 czerwca 2000 r. Prawo własności przemysłowej (tekst jednolity: Dz. U. z 2003 r. Nr 119, poz. 1117 z późn. zm.) Urząd Patentowy RP uchyla decyzję z dnia 17 października 2006 r. o udzieleniu na rzecz Biofarm Spółka z o.o., Poznań prawa ochronnego na znak towarowy słowny DEPRAFLEX o nr R-180239 oraz umarza postępowanie.
- 180 759 04/2007 2008 04 15 Na podstawie art. 247 ust. 2 ustawy z dnia 30 czerwca 2000 r. Prawo własności przemysłowej (tekst jednolity: Dz. U. z 2003 r. Nr 119, poz. 1117 z późn. zm.) Urząd Patentowy RP uchyla decyzję z dnia 22 sierpnia 2006 r. o udzieleniu na rzecz WTJ GROUP Spółka z o.o., Wrocław prawa ochronnego na znak towarowy słowny RED LINE o nr R-180759 oraz umarza postępowanie.
- 181 612 04/2007 2008 03 11 Na podstawie art. 247 ust. 2 ustawy z dnia 30 czerwca 2000 r. Prawo własności przemysłowej (tekst jednolity: Dz. U. z 2003 r. Nr 119, poz. 1117 z późn. zm.) Urząd Patentowy RP uchyla decyzję z dnia 5 września 2006 r. o udzieleniu na rzecz Centrum Specjalistycznych Usług Technicznych SPETECH Sp. z o.o., Bielsko-Biała prawa ochronnego na znak towarowy słowny SKF o nr R-181612 oraz umarza postępowanie.
- 182675 05/2007 2008 04 15 Na podstawie art. 247 ust. 2 ustawy z dnia 30 czerwca 2000 r. Prawo własności przemysłowej (tekst jednolity: Dz. U. z 2003 r. Nr 119, poz. 1117 z późn. zm.) Urząd Patentowy

RP uchyla decyzję z dnia 7 września 2006 r. o udzieleniu na rzecz TOMIL Spółka z o.o., Bielsko-Biała prawa ochronnego na znak towarowy słowny QUATTROPACK 4x4 CONCENTRATE o nr R-182675 oraz umarza postępowanie.

196 855 05/2008 2008 06 19 Sprostowano oczywistą omyłkę w decyzji o udzieleniu prawa ochronnego na znak towarowy z dnia 16 10 2007 w następujący sposób:

- w części dotyczącej wykazu towarów powinno być:

03: mydła, mydła lecznicze, środki perfumeryjne, perfumy, wody perfumowane, wody toaletowe, wody zapachowe, woda kolońska, antyperspiranty, dezodoranty, ekstrakty do perfum, olejki aromatyczne, olejki eteryczne, barwniki kosmetyczne, saszetki zapachowe, preparaty do depilacji, depilatory, dezodoranty do użytku osobistego, mydła dezodoryzujące i dezynfekujące, esencje eteryczne, ekstrakty kwiatowe do produkcji perfum, sole do kąpeli do celów kosmetycznych, preparaty kosmetyczne do k kosmetyki, kosmetyki dla zwierząt, kosmetyki upiększające, kredki do oczu, kremy kosmetyczne, kremy wybielające do skóry, preparaty do kręcenia włosów, środki do usuwania lakierów, maseczki kosmetyczne, mleczko i balsamy kosmetyczne, zestawy kosmetyków, pianki i toniki kosmetyczne, preparaty do pielęgnacji paznokci, lakiery do paznokci, lotony do celów kosmetycznych, puder kosmetyczny, mascary, szminki, preparaty do makijażu i demakijażu, maści kosmetyczne, odświeżacze do ust, kremy, kosmetyki do brwi, ołówki do brwi, płyny do pielęgnacji włosów, lakiery do włosów, odżywki do włosów, szampony, środki, pasty, płyny i proszki do czyszczenia zębów, barwniki do użytku domowego, barwniki kosmetyczne, chusteczki nasączone płynami kosmetycznymi, kadzidła, kalkomanie do celów kosmetycznych, preparaty kosmetyczne do odchudzania, środki zmniejszające apetyt do celów kosmetycznych, dodatki odżywcze do celów kosmetycznych, preparaty kosmetyczne do opalania, patyczki z waty do celów kosmetycznych, pumeksy, rzęsy sztuczne, kleje do mocowania rzęs, talk kosmetyczny, kosmetyki do rzęs, witaminowe preparaty kosmetyczne, środki myjące, czyszczące i piorące, ołówki kosmetyczne, preparaty do pielęgnacji jamy ustnej, pomadki do ust, pomady do celów kosmetycznych,

przybory toaletowe, preparaty kosmetyczne do pielęgnacji skóry, szampony dla zwierząt domowych, przybory toaletowe, olejki toaletowe, toniki kosmetyczne, tusze do rzęs, środki do pielęgnacji ust dla celów kosmetycznych, farby do włosów, preparaty do kręcenia włosów 09: programy telewizyjne, filmy, audycje radiowe utrwalone w formie zapisanej taśmy filmowej, taśmy video, taśmy magnetycznej, dysków optycznych w wersji przystosowanej do odtwarzania w komputerach multimedialnych, zapisane nośniki obrazu i dźwięku, gry komputerowe, filmy animowane, filmy rysunkowe, automaty do gier na żetony lub monety, automaty muzyczne uruchamiane monetą, elektryczne aparaty do demakijażu, dyktafony, dyski kompaktowe „ dyski audio video, odtwarzacze płyt kompaktowych, kasety video, kasety video z grammi, magnesy dekoracyjne, nośniki informacji optyczne i magnetyczne, laptopy, maszyny do suktowania, urządzenia do gry działające wyłącznie z odbiornikiem telewizyjnym nagrane programy komputerowe, programy komputerowe software ładowalne, programy do gier komputerowych, podkładki pod myszy, szkła korekcyjne, wyroby optyczne, oprawki do okularów, etui na okulary, okulary przeciwsłoneczne i ochronne, osobiste odtwarzacze, aparaty do nauczania, notesy elektroniczne, odtwarzacze kaset, odtwarzacze dźwięku, przyrządy szkolne matematyczne, skanery 16: papier, karton, wyroby z papieru, wyroby z kartonu, druki akcydensove, kalendarze, kalendarze z kartkami do zdzierania, foldery, prospekty, afisze, plakaty, fotografie, publikacje drukowane, czasopisma, periodyki, książki, broszury, materiały piśmienne, papeterie, torby do pakowania z papieru i tworzyw sztucznych, materiały szkoleniowe i instruktażowe, artykuły biurowe, bloki do pisania, bloki listowe, bloczki do pisania, bloki rysunkowe, papierowe chusteczki do nosa, czcionki drukarskie, czcionki do cyfr, czcionki do liter, gazety, druki graficzne, odbitki graficzne, karty, karty pocztowe, kokardy papierowe, komiksy, wykroje do konfekcji odzieżowej, zakładki do książek, nalepki, naklejki, mapy, materiały do nauczania, katalogi, komiksy, obrazy, ołówki, papier listowy, kredki pastelowe, pióra, piórniki, plakaty, znaczki pocztowe, podręczniki, portrety, przybory do pisania, zestawy przyborów do pisania, segregatory,

skoroszyty na dokumenty, stemple, pieczętki, artykuły szkolne, ramki do fotografii, przybory szkolne, zeszyty, kartki okolicznościowe z życzeniami, globusy ziemskie, druki graficzne, odbitki, szablony, tablice szkolne, wzory do haftowania, wzory do kalkowania, znaczki pocztowe, niemowlęce pieluchomajtki z papieru lub celulozy, niemowlęce serwetki z papieru, notatniki, notesy podręczne, akwaria pokojowe, terraria, wiwaria, albumy, almanachy, atlasy

25: odzież, odzież ze skóry, bielizna, kurtki, spodnie, suknie, sukienki, spódnice, szaliki, rękawiczki, fartuchy, getry, skarpetki, szlafroki, T-shirty, żakiety, paski, piżamy, pończochy, rajstopy, koszulki sportowe, koszulki gimnastyczne, swetry, stroje kąpielówki, kombinezony, obuwie, buty, drewniaki, klapki, sandały, trampki, buty sportowe, obuwie gimnastyczne, botki, nakrycia głowy, czapki, chusty, kapelusze, opaski na głowę, majtki, pieluszki i serwetki dla dzieci z materiałów tekstylnych, szale, szaliki, bandany na szyję, bezrękawniki, biustonosze, bluzki koszulowe, czepki, odzież z dzianiny, serwetki dla dzieci, dżerseje, fulary, apaszki, gorsety, halki, koszule, marynarki, stroje na maskarady, odzież gotowa, palta, paski, peleryny, płaszcze, podkoszulki, podwiązki, pończochy, półbuty, prochowce, pulowery, rajstopy, rajtuzy, rękawiczki, skarpetki, odzież z imitacji skóry, staniczki, wyprawka dziecięca

28: gry i zabawki, karty do gry, gry planszowe

30: kawa, aromaty kawowe, preparaty i napoje kawowe, kawa mrożona, substytuty kawy, ekstrakty substytutów kawy, preparaty i napoje na bazie substytutów kawy, cykorja, herbata, ekstrakty herbaty, preparaty i napoje na bazie herbaty, herbata mrożona, sól do celów spożywczych, kakao i napoje na bazie kakao, czekolada, wyroby czekoladowe, preparaty i napoje na bazie czekolady, ciastka, wyroby ciastkarskie, herbatniki, ciasta, ciasteczka, wafle, słodycze, cukierki, cukier, guma do żucia, słodziki naturalne, chleb, drożdże, pasztety, toffi, desery, budynie, lody, lody wodne, sorbet, mrożonki, mrożone ciastka, mrożone desery, mrożone jogurty, składniki pomagające przy produkcji lodów, składniki pomagające przy produkcji lodów wodnych, składniki pomagające przy produkcji sorbetu, składniki pomagające przy produkcji mrożonek, składniki pomagające przy produkcji mrożonych ciastek, składniki pomagające przy produk-

cji mrożonych deserów, składniki pomagające w produkcji mrożonych jogurtów, miód i substytuty miodu, płatki śniadaniowe, muesli, płatki zbożowe, płatki kukurydziane, płatki owsiane, kasza, kasza gotowa do jedzenia, preparaty z kaszy, ryż, pasta, makarony, produkty żywnościowe na bazie ryżu, produkty żywnościowe na bazie mąki, produkty żywnościowe na bazie kaszy, produkty żywnościowe w formie gotowych dań, pizze, kanapki, preparaty do pieczenia ciasta, sosy, sos sojowy, ketchup, aromaty, pieprz spożywczy, przyprawy, panierki, składniki do panierowania mięsa i ryb, panierki do ryb, sosy sałatkowe, majonez, musztarda, ocet, goździki, sól do konserwowania żywności, dodatki smakowe do potraw, esencje do artykułów żywnościowych, kukurydza prażona, biszkopty, chipsy, produkty zbożowe, słodkie bułeczki, bułki, ciasta w proszku, cukier, cukierki, galaretki owocowe, herbatniki, wyroby cukiernicze, karmelki, cukierki, miętowe cukierki, krakersy, lody spożywcze w proszku, napoje czekoladowe z mlekiem, napoje kakaowe z mlekiem, orzechy arachidowe, pastylki-cukierki, pomadki, pralinki, słodycze, słodycze do ssania, tarty z owocami, tarty z nadzieniem

31: pokarm dla zwierząt, pożywienie dla psów, kotów i innych zwierząt, pożywienie dla zwierząt domowych, proteiny dla zwierząt, suchary dla psów, pokarm dla ptaków, spożywcze artykuły dla zwierząt, spożywcze pasze wzmacniające dla zwierząt, ściółka dla zwierząt, produkty na ściółkę dla zwierząt, piasek aromatyczny dla zwierząt domowych, ziarno dla żywienia zwierząt, artykuły jadalne do żucia dla zwierząt, napoje dla zwierząt domowych

32: piwo, piwo słodowe, napoje bezalkoholowe, bezalkoholowe napoje chłodzące na bazie wody, napoje w różnych smakach, wody mineralne, stołowe i gazowane, łagodne napoje bezalkoholowe, napoje energetyzujące oraz napoje dla sportowców, napoje owocowe i soki owocowe, syropy, koncentraty i proszki do przygotowywania napojów, preparaty do przygotowywania napojów, aperitywy bezalkoholowe, bezalkoholowe wyciągi z owoców, soki warzywne, napoje warzywne, lemoniada, woda sodowa, napoje izotoniczne, koktajle bezalkoholowe.

159 010 08/2005 2007 05 14 Na podstawie art. 247 ust. 2 ustawy z dnia 30 czerwca 2000 r. Prawo własności przemysłowej (tekst jednolity: Dz. U. z 2003 r. Nr 119, poz. 1117



z późn. zm.) Urząd Patentowy RP uchyla decyzję z dnia 11 października 2004 r. o udzieleniu na rzecz ATM GRUPA S.A. prawa ochronnego na znak towarowy słowno-graficzny MOCNY FULL o nr R-159010 w odniesieniu do towarów: tytoń, przybory dla palaczy, zapalki zawartych w klasowe 34 wykazu towarów i usług oraz umarza postępowanie.

179 054 03/2007 2008 03 11 Na podstawie art. 247 ust. 2 ustawy z dnia 30 czerwca 2000 r. Prawo własności przemysłowej (tekst jednolity: Dz. U. z 2003 r. Nr 119, poz. 1117 z późn. zm.) Urząd Patentowy RP uchyla decyzję z dnia 31 sierpnia 2006 r. o udzieleniu na rzecz Zakładu Leczniczego „Uzdrowisko Nałęczów” Spółka Akcyjna, Nałęczów prawa ochronnego na znak towarowy słowny SPA NAŁĘCZÓW o nr R-179054 w odniesieniu do towarów zawartych w klasie 32: napoje bezalkoholowe, wody mineralne gazowane i niegazowane wykazu towarów i usług oraz umarza postępowanie.

## 335

## REJESTRACJA MIĘDZYNARODOWA UZNANA W POLSCE

*Poniższe zestawienie zawiera kolejno: numer międzynarodowego rejestru znaków towarowych, określenie znaku towarowego przedstawionego w postaci liter bądź cyfr oraz - jeżeli dotyczy - wskazanie symboli klas elementów graficznych znaku i w razie potrzeby rodzaju znaku, określenie klas towarowych, nazwisko i imię lub nazwę uprawnionego, jego miejsce zamieszkania lub siedzibę oraz kod kraju, datę rejestracji międzynarodowej, datę zamieszczenia informacji o tej rejestracji w Biuletynie Urzędu Patentowego oraz datę notyfikacji bądź datę rozszerzenia terytorialnego.*

**2R 245839 MORO** 34  
F. AUGUST SCHMIDT GMBH, 50, Hagelbergerstrasse, 10965  
BERLIN (DE)  
1961 07 22 2004 10 18 2004 04 15

**329094** CFE: 19.7.1 06 07 08 18 21 26 28  
GEBRÜDER BUSATIS GESELLSCHAFT M.B.H., A-3251 PURGSTALL (AT)  
1966 12 02 2007 10 15 2007 01 04

**331067** afri cola vorne hinten 32  
CFE: 5.1.12, 19.7.9  
ACB Marken GmbH, Oskar-Jäger-Strasse 115 50825 Köln (DE);  
Mineralbrunnen Überkingen-Teinach AG, Bahnhofstrasse 15  
73337 Bad Überkingen (DE)  
1966 12 14 2007 10 15 2006 12 15

**336324** Little Sunset 31  
W. Kordes' Söhne Rosenschulen GmbH & Co KG, 25365 Klein  
Offenseth-Sparrieshoop (DE)  
1967 06 05 2007 10 15 2007 06 06

**434086** WINDPILOT 12  
Peter Förthmann, Bandwirkerstrasse 39-41 22041  
Hamburg (DE)  
1977 11 28 2007 10 15 2007 04 18

**460421** HUBLOT 09 14  
CFE: 27.5.1

HUBLOT SA, Genève, Rue de la Fontaine 7 CH-1204 Genève (CH)  
1981 03 26 2007 10 15 2007 03 28

**509447** VORTELLA 29 30  
VORTELLA-LEBENSMITTELWERK W. VORTMEYER GMBH, 32353  
PREUSSISCH OLDENDORF (DE)  
1986 11 05 2007 10 15 2006 11 23

**529268** IVORY 12  
RENAULT s.a.s. société par actions simplifiée, F-92100  
BOULOGNE-BILLANCOURT (FR)  
1988 09 26 2007 10 15 2006 12 15

**531798** PHOSAL 01  
Phospholipid GmbH, Nattermannallee 1 50829 Köln (DE)  
1988 08 10 2007 10 15 2006 12 15

**569643** OXYCUT 01  
MESSER GROUP GMBH, Otto-Volger-Strasse 3c 65843 Sulzbach (DE)  
1991 03 28 2007 10 15 2007 05 14

**577229** Tyrosur 05  
Engelhard Arzneimittel GmbH & Co. KG, Herzbergstrasse 3 61138  
Niederdorfelden (DE)  
1991 09 18 2007 09 17 2007 06 14

**599128** LADA 07 26  
LADA šici stroje, s.r.o., Krapkova 529/10 CZ-779 00 Olomouc,  
Nová Ulice (CZ)  
1992 09 28 2007 10 15 2007 03 06

**601604** TEVAN 01 03  
TEUNIS VAN ANDEL HOLDING B.V., 19, Edisonweg, NL-4207 HE  
GORINCHEM (NL)  
1993 04 14 2006 08 07 2005 11 22

**608837** NOVOPAN 19 20  
CFE: 26.3.19, 29.1.2, 29.1.8  
Glnz AG, Grecostrasse 1 49716 Meppen (DE)  
1993 09 18 2007 10 15 2007 07 02

**610994** GENERICS 25 28  
HEAD SPORT AG, 1, Wuhrkopfweg, A-6921 Kennelbach (AT)  
1993 11 09 2005 03 07 2004 11 09

**611253** TICOLINO 21 30  
San Marco Commerce B.V., Ophoviuslaan 134 NL-5212 AS  
,s-HERTOGENBOSCH (NL)  
1993 11 10 2007 10 15 2007 01 08

**611349** TONI PONS 25  
ANTONI PONS CAROS, Can Pau Birol, 32, Polígono Industrial Mas  
Xirgu E-17005 GERONA (ES)  
1993 12 15 2007 10 15 2007 03 12

**625556** VALDOURO 33  
LES GRANDS CHAIS DE FRANCE S.A., Rue de la Division Leclerc,  
F-67290 PETERSBACH (FR)  
1994 10 13 2007 10 15 2007 03 14

**629584** BACTOCELL 31  
LALLEMAND S.A.S., Parc d'Activité de Font Grasse, 19 rue des  
Briquetiers F-31700 BLAGNAC (FR)  
1995 01 04 2007 10 15 2007 05 14

**638014** BAIDOA 03  
ACTEAM'S, 14, rue du Fossé Blanc F-92230 GENNEVILLIERS (FR)  
1995 06 15 2007 09 17 2007 06 18

**652937** BAINOA 03  
ACTEAM'S, 14, rue du Fossé Blanc F-92230 GENNEVILLIERS (FR)  
1996 03 28 2007 09 17 2007 06 18

**653736** PERFECT POINT 09  
SEB S.A., Les 4M-Chemin du Petit Bois F-69130 ECULLY (FR)  
1996 04 04 2007 09 17 2007 03 06

**654698** TARDOCYCLIN 05  
Bayer Aktiengesellschaft, 51368 Leverkusen (DE)  
1996 05 29 2007 10 15 2007 02 12

<b>667016</b>	OCUSEC	05	SANTEN PHARMACEUTICAL CO., LTD., 3-9-19 Shimoshinjo, Higashiyodogawa-ku Osaka 533-8651 (JP)	2007 02 19		
			1996 12 20	2007 10 15		
<b>667017</b>	OCUTEARS	05	SANTEN PHARMACEUTICAL CO., LTD., 3-9-19 Shimoshinjo, Higashiyodogawa-ku Osaka 533-8651 (JP)	2007 02 19		
			1996 12 20	2007 10 15		
<b>667018</b>	OCUGEL	05	SANTEN PHARMACEUTICAL CO., LTD., 3-9-19 Shimoshinjo, Higashiyodogawa-ku Osaka 533-8651 (JP)	2007 02 19		
			1996 12 20	2007 10 15		
<b>673360</b>	DR. BAUMANN	03	CFE: 26.4.1, 27.5.1 Dr. Baumann Cosmetic GmbH, In der Kohlenbach 27 57080 Siegen (DE)	2007 04 20		
			1997 04 19	2007 10 15		
<b>693116</b>	DTI	12	RENAULT s.a.s. société par actions simplifiée, F-92100 BOULOGNE-BILLANCOURT (FR)	1998 06 25		
			1998 05 20			
<b>701196</b>	NICKELSON	16 18 25	Amann Holding B.V., Avenue Carnisse 69 NL-2993 MA BARENDRECHT (NL)	2006 12 08		
			1998 10 08	2007 10 15		
<b>713914</b>	LA VIEJA FABRICA	29 30	CFE: 26.1.2, 26.1.4, 27.1.1 GRUPO ANGEL CAMACHO, S.L., Avenida del Pilar, 6 E-41530 Morón de la Frontera (Sevilla) (ES)	2007 06 13		
			1999 05 31	2007 10 15		
<b>718866</b>	TÜV NORD	16 41 42	CFE: 26.1.1, 27.5.1 TÜV NORD AG, Am Tüv 1 30519 Hannover (DE)	1999 09 30		
			1999 07 16			
<b>720583</b>	biolandes	03 30	BIOLANDES TECHNOLOGIES, Route de Bélis, Le Sen, F-40420 LABRIT (FR)	2006 11 28		
			1999 06 22	2007 10 15		
<b>723711 A</b>	BRÜGMANN	06 17 19	Salamander Industrie-Produkte GmbH, Jakob-Sigle-Strasse 58 86842 Türkheim (DE)	1999 12 30		
			1999 08 20			
<b>724636</b>	VIVA san	30	CFE: 2.1.21, 3.3.1, 26.1.1, 27.5.1 Plus Warenhandelsgesellschaft mbH, Wissollstrasse 5-43 45478 Mülheim an der Ruhr (DE)	2007 04 17		
			1999 10 28	2007 10 15		
<b>726508 A</b>	Brüggmann	06 17 19	CFE: 4.5.5, 26.4.16, 27.5.1 Salamander Industrie-Produkte GmbH, Jakob-Sigle-Strasse 58 86842 Türkheim (DE)	2000 02 17		
			1999 04 12			
<b>727799</b>	MP3	09 38 42	CFE: 24.13.25, 26.4.2, 26.4.9, 26.7.5, 27.5.1, 27.7.1 GRUNDIG Multimedia B.V., Strawinskyalaan 3105 NL-1077 ZX Amsterdam (NL)	2000 03 09		
			1999 12 28			
<b>754800</b>	MARBLE	34	HTS Hongta Suisse SA, 5, rue J.-J. Rousseau CH-1800 Vevey (CH)	2007 05 23		
			2001 02 16	2007 10 15		
<b>754816</b>	BRASS	34	HTS Hongta Suisse SA, 5, rue J.-J. Rousseau CH-1800 Vevey (CH)	2007 05 23		
			2001 02 16	2007 10 15		
<b>757014</b>	DILMUN	03	LORENZO VILLORESI, Via de' Bardi, 14 I-50125 FIRENZE (IT)	2007 06 04		
			2001 04 23	2007 09 17		
<b>761589</b>	TARFLON	01	Idemitsu Kosan Co., Ltd., 1-1, 3-chome, Marunouchi, Chiyoda-ku Tokyo 100-8321 (JP)	2001 08 16		
			2001 07 11			
<b>763940</b>	TEINT DE NEIGE	03	Lorenzo Villorosi, Via dei Bardi, 14 I-50125 FIRENZE (IT)	2007 06 04		
			2001 05 08	2007 09 17		
<b>789417</b>	R. JELÍNEK PLUM FLAVORED VODKA	33	CFE: 25.1.15, 27.5.1, 29.1.4, 29.1.6 RUDOLF JELÍNEK a.s., Razov 472 CZ-763 12 Vizovice (CZ)	2002 11 14		
			2002 09 24	2003 01 13		
<b>799725</b>	LOGO	03 05 06 08 1 16 18 21 24 29 30 31 32 33	REWE-Zentral AG, Domstr. 20 50668 Köln (DE)	2003 04 24		
			2002 11 06	2003 06 16		
<b>801586</b>	PHYTOCURL	03	CASTER, 35 avenue Franklin Roosevelt F-75008 PARIS (FR)	2007 02 19		
			2003 03 18	2007 10 15		
<b>808317</b>	Feeling	16	Plus Warenhandelsgesellschaft mbH, Wissollstrasse 5-43 45478 Mülheim an der Ruhr (DE)	2003 09 11		
			2003 06 30	2003 11 03		
<b>808376</b>	Demag	07 09 36 37 42	Demag Ergotech GmbH, Altdorfer Strasse 15 90371 Schwaig (DE)	2003 09 11		
			2003 03 13	2003 11 03		
<b>812091</b>	TWIN	07 09 37 42	ThyssenKrupp Elevator AG, August-Thyssen-Straße 1 40211 Düsseldorf (DE)	2003 11 13		
			2003 06 25	2003 12 29		
<b>818821</b>	TOBEXAN	05	Alcon, Inc., Bösch 69 CH-6331 Hünenberg (CH)	2007 07 19		
			2004 02 02	2007 10 15		
<b>818886</b>	SOMFY	09	SOMFY SAS, 50 avenue du Nouveau Monde F-74300 CLUSES (FR)	2004 03 11		
			2003 07 29	2004 04 19		
<b>821637</b>	First Private	36	FIRST PRIVATE Management Holding GmbH, Westhafenplatz 6-8 60327 Frankfurt am Main (DE)	2007 01 10		
			2003 09 12	2007 10 15		
<b>822851</b>	O	03 14 25	CFE: 26.1.3, 26.11.12, 27.5.1 ORIFLAME COSMETICS S.A., 20, rue Philippe II L-2340 Luxembourg (LU)	2004 05 13		
			2004 02 20	2004 06 28		
<b>824377</b>	National	02 06 07 08 09 10 11 12 14 17 19 20 21 35 37	MATSUSHITA ELECTRIC INDUSTRIAL CO., LTD., 1006, Oaza Kadoma, Kadoma-shi Osaka 571-8501 (JP)	2004 06 10		
			2003 03 20	2004 07 26		
<b>827227</b>	TALYMAP	09	TAYLOR HOBSON LIMITED, 2 New Star Road, Leicester Leicestershire, LE4 9JQ (GB)	2004 07 15		
			2004 05 20	2004 08 23		
<b>831371</b>	Idea	12	CFE: 27.5.1 FIAT AUTO S.P.A., Corso Giovanni Agnelli, 200 I-10135 TORINO (IT)	2004 09 23		
			2004 04 30	2004 11 02		

<b>831416</b>	Andina	29 30
Lichtwer Healthcare GmbH & Co. KG, Wallenroder Strasse 8-10 13435 Berlin (DE)		
2004 04 22	2004 11 02	2004 09 23
<b>832824</b>	ECCE	03 09 14 16 22 35 38 42
Entreprise de Confection et de Commercialisation Européenne, 94-96, avenue Ledru Rollin F-75011 PARIS (FR)		
2003 12 29	2004 11 29	2004 10 14
<b>836456</b>	ADAPTA	09 11 37
MERLONI TERMOSANITARI S.P.A., 45, viale Aristide Merloni I-60044 FABRIANO (ANCONA) (IT)		
2004 04 20	2005 01 24	2004 12 09
<b>836858</b>	active 24	
CFE: 26.3.7, 26.3.18, 27.5.1, 27.7.1, 29.1.12 35 38 42		
ACTIVE 24 AS, Pilestredet 75C N-0354 Oslo (NO)		
2004 07 13	2005 01 24	2004 12 09
<b>840758</b>	ATLAS	
CFE: 26.1.1, 26.11.2, 27.5.1 07 37		
BOBST GROUP S.A., Case postale CH-1001 Lausanne (CH)		
2005 01 05	2005 04 04	2005 02 17
<b>840759</b>	ATLAS	07 37
BOBST GROUP S.A., Case postale CH-1001 Lausanne (CH)		
2005 01 05	2005 04 04	2005 02 17
<b>840783</b>	Maxims	03 05
Dr. Gerhard Mann Chem.-pharm. Fabrik GmbH, Brunsbütteler Damm 165-173 13581 Berlin (DE)		
2004 08 25	2005 04 04	2005 02 17
<b>847256</b>	HOLLANDSE EDAM	
CFE: 1.15.15, 26.11.9, 27.5.1 16 29 35		
Stichting Nederlands Voorlichtingsbureau voor Melk-en zuivelproducten, bij afkorting De Zuivelstichting, Louis Braillelaan 80 NL-2719 EK Zoetermeer (NL)		
2005 03 10	2007 10 15	2006 12 18
<b>849029</b>	GREENLAND	03
J.W. VAN KEMPEN HOLDING B.V., Linnewever 11 NL-2292 JG WATERINGEN (NL)		
2004 10 11	2005 07 25	2005 06 09
<b>851342</b>	VAPOREC	11
eXess Engineering GmbH, Andritzer Reichsstrasse 66 A-8045 Graz (AT)		
2004 09 23	2005 08 22	2005 07 07
<b>852501</b>	HELVETIA GROUP	
CFE: 26.3.1, 29.1.14 36		
Helvetia Schweizerische Versicherungsgesellschaft, Dufourstrasse 40 CH-9000 St. Gallen (CH)		
2005 02 04	2005 09 19	2005 07 21
<b>862926</b>	alpina	
CFE: 6.1.4, 26.1.1, 26.1.10, 26.11.3, 26.11.8, 27.5.1 25		
ALPINA, tovarna obutve, d.d., Žiri, Strojarska ul. 2, SI-4226 Žiri (SI)		
2005 08 31	2005 12 12	2005 10 20
<b>866670</b>	OMYGOD	
CFE: 27.5.1 14 18 25		
Adrian Chapman, 2 Bering Square, Maritime Quay London, E14 3QG (GB)		
2005 03 09	2007 10 15	2006 05 09
<b>868221</b>	B-type inspection system	
CFE: 26.1.19, 26.1.24, 27.5.1 10 11		
EURONDA SPA, Via dell'Artigianato, 7 I-36030 MONTECCHIO PRECALCINO (VI) (IT)		
2005 05 18	2007 10 15	2007 02 12
<b>868742</b>	REA	25
DOM BRIDALS LIMITED, 5 Norman Way, Over, Cambridge CB4 5QE (GB)		
2005 11 04	2006 01 23	2005 12 08
<b>869220</b>	Milkmaker	03 05 07 08 09 16 21 25 28 29 30 31 32 33
Nordmilch e.G., Industriestraße 27404 Zeven (DE)		
2005 04 15	2007 10 15	2006 09 21
<b>869556</b>	Pacto	17
Klöber GmbH & Co. KG, Scharpenberger Straße 72-90 58256 Ennepetal (DE)		
2005 09 22	2006 02 06	2005 12 15
<b>872899</b>	FOREST	
CFE: 26.13.25, 27.5.1 16 17		
FOREST Papírkereskedelmi Korlátolt Felelősségű Társaság, Rákóczi u. 105 H-2541 Lábatlan (HU)		
2005 10 25	2006 03 20	2006 02 02
<b>875468</b>	LEOPARD	
CFE: 27.5.1, 29.1.4 16 18		
PELLETTERIA RIVIERA S.R.L., Via del Progresso, 4 I-47838 RICCIONE (RN) (IT)		
2005 10 06	2006 04 18	2006 03 02
<b>875837</b>	AXOR	
CFE: 27.5.1 06 09 10 11 17 19 20 21		
Hansgrohe AG, Auestrasse 5-9 77761 Schiltach (DE)		
2005 04 29	2006 05 15	2006 03 09
<b>875870</b>	CHROMOS SVJETLOST d.d. TVORNICA BOJA I LAKOVA- -LUZANI	
CFE: 26.13.25, 27.5.1, 29.1.13 02 35 39		
Chromos-Svjetlost, Tvornica boja i lakova, d.o.o., Mijata Stojanovića 13 HR-55257 Lužani (HR)		
2005 12 22	2006 05 15	2006 03 09
<b>879537</b>	Onno 1920 LES APEROS	
CFE: 5.3.14, 9.1.11, 25.1.19, 27.5.1, 29.1.13 29 30		
ITM ENTREPRISES, 24, rue Auguste-Chabrières F-75015 PARIS (FR)		
2005 11 21	2006 06 12	2006 04 20
<b>882141</b>	PAVO	
CFE: 3.3.1, 27.5.1 31		
Stimulan B.V., Boogschutterstraat 40 NL-7324 BA Apeldoorn (NL)		
2005 12 23	2006 07 10	2006 05 18
<b>882870</b>	PALMERS	
CFE: 24.9.3, 29.1.11 14 25		
PALMERS TEXTIL AKTIENGESELLSCHAFT, Palmersstraße 6-8 A-2351 Wiener Neudorf (AT)		
2006 03 06	2006 12 11	2006 08 10
<b>883000</b>	Apetit	
CFE: 26.1.16, 26.11.3, 27.5.1 29 30 39 43		
Apetit food a.s., Hněvotín 410 CZ-783 47 Hněvotín (CZ)		
2005 09 30	2006 07 24	2006 06 01
<b>884451</b>	PREVENTASE	01 05
DSM IP Assets B.V., Het Overloon 1 NL-6411 TE Heerlen (NL)		
2006 03 28	2006 08 07	2006 06 15
<b>884534</b>	ARTEMIS	09
THALES OPTRONIQUE SA, 2 avenue Gay Lussac F-78990 Elancourt (FR)		
2006 03 21	2006 08 07	2006 06 22
<b>887029</b>	SELEZIONE PALMERS	
CFE: 24.9.9, 26.11.7, 29.1.13 25		
Palmers Textil Aktiengesellschaft, Palmersstraße 6-8 A-2351 Wiener Neudorf (AT)		
2006 03 16	2007 04 30	2007 01 04
<b>888202</b>	junior smile	03 21 26
Anton Schlecker, Talstraße 12 89584 Ehingen (DE)		
2006 01 06	2006 09 18	2006 07 27
<b>889306</b>	LOVELY PARTY	03
BOURJOIS, 12-14 rue Victor Noir F-92200 NEUILLY-SUR-SEINE (FR)		
2006 05 03	2006 10 02	2006 08 10

<b>889959</b>	inlive	09 16 28 35 38 41 42
inLive Interactive GmbH, Infanteriestraße 19/2 80797 München (DE)		
2006 03 20	2006 10 02	2006 08 17
<b>890949</b>	BIFOVAL	05
UAB „VALENTIS“, MolėtŲ pl. 11 LT-08409 Vilnius (LT)		
2006 05 15	2006 10 16	2006 08 24
<b>893418</b>	FLETCHER	07 12 37
J.H. Fletcher & Co., a Delaware Corporation, 402 High Street, P.O. Box 2187 Huntington, West Virginia 25722-2187 (US)		
2006 07 27	2006 10 30	2006 09 14
<b>893443</b>	ViScan	09
Carl Zeiss AG, Carl-Zeiss-Strasse 22 73447 Oberkochen (DE)		
2006 06 02	2006 10 30	2006 09 14
<b>894454</b>	OREX ÓRA-ÉKSZER	
CFE: 27.5.1, 29.1.12 14 20 21 36 37		
OREX Óra-Ékszer Kereskedőház Zártkörűen Működő Részvénytársaság, Peterdy u. 15 H-1071 Budapest (HU)		
2006 03 01	2006 11 13	2006 09 21
<b>894455</b>	OREX	14 20 21 36 37
OREX Óra-Ékszer Kereskedőház Zártkörűen Működő Részvénytársaság, Peterdy u. 15 H-1071 Budapest (HU)		
2006 03 01	2006 11 13	2006 09 21
<b>895493</b>	SANOFLORE	03 05
L'OREAL, société anonyme, 14, rue Royale F-75008 PARIS (FR)		
2006 06 23	2006 11 27	2006 10 05
<b>896462</b>	optimo	
CFE: 26.4.2, 26.4.10, 27.5.1, 29.1.4, 29.1.6 25		
PETEK PAZARLAMA TEKSTIL VE TICARET ANONIM ŞIRKETI, Merkez Mahallesi Sedir Sokak No:8 B Blok Giriş Kat BAHÇELIEVLER-ISTANBUL (TR)		
2006 06 15	2006 11 27	2006 10 12
<b>897365</b>	Keddi	19
CFE: 25.1.9		
FARK AHSAP SANAYI VE TICARET LIMITED SIRKETI, 4 Levent, Gümüşhane, Cad. Akça Sk. No. 9, Kagithane Istanbul (TR)		
2006 07 10	2006 12 11	2006 10 19
<b>898463</b>	ZALTECH WORLD OF SPICES	
CFE: 5.3.11, 8.7.17, 26.1.1, 26.1.4, 27.1.1, 29.1.15 01 03 29		
Zaltech GmbH, Stainachstraße 1 A-5102 Anthering (AT)		
2006 05 26	2006 12 11	2006 10 26
<b>900071</b>	MTZ	07 12 35 37
Respublikanskoe unitarnoe predpriyatie „Minsky traktorny zavod“, ul. Dolgobrodskaya 29 220009 Minsk (BY)		
2006 07 05	2006 12 27	2006 11 09
<b>902609</b>	ALBERTO	25
ALBERTO GmbH & Co. KG, Rheydter Straße 19-31 41065 Mönchengladbach (DE)		
2006 09 27	2007 01 22	2006 11 23
<b>903051</b>	FIRST POSITION	
CFE: 26.3.23, 26.4.4 25		
AB Lindex, Box 233 SE-401 23 ÅLINGSAS (SE)		
2006 07 04	2007 10 29	2007 03 20
<b>903359</b>	CFE: 28.5.0	07
Obshchestvo s Ogranichennoy Otvetstvennostyu „Kombainovy zavod“ Rostselmash“, 2, ulitsa Menzhinskogo RU-344029 Rostov-na-Dony (RU)		
2005 07 21	2007 01 22	2006 11 30
<b>903361</b>	OPENBBQSEASON	
CFE: 25.3.1, 27.5.9 11 21 29 30 31 32 33		
Plus Warenhandels-gesellschaft mbH, Wissollstrasse 5-43 45478 Mülheim an der Ruhr (DE)		
2006 09 06	2007 01 22	2006 11 30
<b>903959</b>	MÖVE	
CFE: 3.7.12, 27.5.24, 29.1.12 03 20 24 27		
Frottana-Textil GmbH & Co KG, Waltersdorfer Straße 52 02779 Groß-Schönau (DE)		
2006 01 31	2007 02 05	2006 12 07
<b>903960</b>	SABRO	
CFE: 3.4.7, 27.5.1 18 20 24		
Sandra BROCKMANN, Hahnenkamp 4 21256 Handeloh (DE); Arne Knuth, Hahnenkamp 4 21256 Handeloh (DE)		
2006 02 25	2007 02 05	2006 12 07
<b>904250</b>	Veli Yasar	
CFE: 3.3.1, 3.3.17 35		
FERAH TRIKO TEKSTIL İNŞAAT MAKINA SANAYI İÇ VE DİŞ TICARET, Cumhuriyet Mahallesi Disbudak, Sokak No. 21, Küçükçekmece Istanbul (TR)		
2006 10 10	2007 02 05	2006 12 07
<b>904793</b>	SUN ENERGY	
CFE: 26.13.25 03		
Zakryte aktsionerne tovarystvo „Elfa“, 9 Simji Sosninyh Str. Kyiv 03680 (UA)		
2006 10 26	2007 02 05	2006 12 07
<b>907774</b>	wLSN	09
BOSCH SICHERHEITSSYSTEME GMBH, 85521 Ottobrunn (DE)		
2006 09 29	2007 02 19	2006 12 28
<b>910292</b>	HYUNDAI HEAVY INDUSTRIES CO., LTD.	
CFE: 26.3.4, 29.1.13 07		
HYUNDAI HEAVY INDUSTRIES CO., LTD., 1, Jeonha-Dong, Dong-Ku, Ulsan, 682-792, (KR)		
2006 10 24	2007 03 19	2007 02 01
<b>918330</b>	LAPITAK	
CFE: 27.5.17 03		
TUTKU DİŞ TICARET VE KOZMETİK SAN. LTD.ŞTİ., İstoç Tic. Mrk.21., Ada No:44-46 BAGCILAR-ISTANBUL (TR)		
2006 11 07	2007 10 29	2007 04 27
<b>922482</b>	MUREXIN THERMOSYSTEM	
CFE: 24.15.2, 26.1.21, 29.1.14 01 19		
Murexin Aktiengesellschaft, Franz v. Furtenbach-Straße 1 A-2700 Wiener Neustadt (AT)		
2006 12 11	2007 07 23	2007 06 07
<b>922486</b>	energethica	
CFE: 27.5.2 16 35 41		
EMTRAD S.R.L., Via Duccio Galimberti, 7 I-12051 Alba (CN) (IT)		
2007 01 30	2007 07 23	2007 06 07
<b>924506</b>	CORA AUTOMOBILE	
CFE: 26.15.25, 27.5.1, 29.1.13 11 12 35		
COMMERCE RECHANGE AUTOMOBILES-CORA, Parc d'Affaires de Chaponnay F-69970 CHAPONNAY (FR)		
2007 03 15	2007 08 20	2007 06 28
<b>924513</b>	G'99 GURU	
CFE: 27.5.1, 27.7.1 09 18 25		
JAM SESSION S.R.L., Via Mercalli, 8/A I-43100 PARMA (IT)		
2006 05 03	2007 08 20	2007 06 28
<b>924810</b>	transsyberia	12
Dr. Ing. h.c. F. Porsche Aktiengesellschaft, Porscheplatz, 1 70435 Stuttgart (DE)		
2007 03 20	2007 08 20	2007 06 28
<b>925285</b>	MATTONI MUSIC ZONE	
CFE: 1.15.15, 1.15.21, 26.1.13, 27.1.6, 29.1.12 03 09 15 30 32 35 38 39 41 42		
Karlovarské minerální vody, a.s., Horova 3 CZ-360 21 Karlovy Vary (CZ)		
2006 12 21	2007 08 20	2007 07 05
<b>925289</b>	mattoni music zone	
CFE: 1.15.15, 1.15.21, 27.5.19, 29.1.12 03 09 15 30 32 35 38 39 41 42		

Karlovarské minerální vody, a.s., Horova 3 CZ-360 21 Karlovy Vary (CZ) 2006 12 21 2007 08 20 2007 07 05	MALKAN MAKINA SANAYI VE TICARET LIMITED ŞİRKETİ, I.M.Ç. 2. Block No: 2315 Unkapani-Istanbul (TR) 2006 09 20 2007 09 17 2007 07 26
<b>925291</b> MATTONI MUSIC ZONE 03 09 15 30 32 35 38 39 41 42 Karlovarské minerální vody, a.s., Horova 3 CZ-360 21 Karlovy Vary (CZ) 2006 12 21 2007 08 20 2007 07 05	<b>928173</b> noxon CFE: 26.4.18, 27.5.6 07 09 11 12 18 24 25 Milan Seeman, 17. listopadu 4615 CZ-430 00 Chomutov (CZ) 2006 12 21 2007 09 17 2007 07 26
<b>925553</b> deniMined by Bossa CFE: 3.7.17, 9.3.19, 27.5.2, 29.1.12 24 25 26 BOSSA TICARET VE SANAYI İŞLETMELERİ TÜRK ANONİM ŞİRKETİ, Güzelevler Mahallesi, Girne Bulvarı, 7. Km., No: 236 Yüreğir/ADANA (TR) 2007 03 02 2007 08 20 2007 07 05	<b>928225</b> homebaker CFE: 2.1.1, 26.1.14, 26.1.20, 29.1.13 29 30 35 CARLA spol. s r.o., Krkonošská 2850 CZ-544 00 Dvůr Králové nad Labem (CZ) 2007 02 22 2007 09 17 2007 07 26
<b>925588</b> TIORETIN CFE: 27.5.1 05 SOOFT ITALIA S.R.L., Contrada Molino, 17 I-63025 MONTEGIORGIO (AP) (IT) 2007 04 17 2007 08 20 2007 07 05	<b>928900</b> SENSOY 30 Obschestvo s ogranichennoy otvetstvennostyu „SOSTRA“, der. Bouzharovo, Istrinsky rajon RU-143514 Moscovskaya oblast (RU) 2007 05 17 2007 09 17 2007 08 02
<b>925640</b> LOOKAROUND 09 35 38 41 42 FRANCE TELECOM, 6, place d'Alleray F-75015 PARIS (FR) 2007 03 19 2007 08 20 2007 07 05	<b>929428</b> CFE: 28.5.0 33 Otkrytoye aktsionernoye obchtchestvo „Synergiya kapital“, str. 2, d. 7, per. Khlebnikov RU-107020 Moscow (RU) 2007 05 17 2007 10 01 2007 08 09
<b>925641</b> LOOK around CFE: 2.9.4, 26.1.6, 27.3.1, 29.1.4 09 35 38 41 42 FRANCE TELECOM, 6 place d'Alleray F-75015 PARIS (FR) 2007 03 19 2007 08 20 2007 07 05	<b>929432</b> TsarVodka CFE: 27.5.3 33 Otkrytoye aktsionernoye obchtchestvo „Synergiya kapital“, str. 2, d. 7, per. Khlebnikov RU-107020 Moscow (RU) 2007 05 17 2007 10 01 2007 08 09
<b>925642</b> PHYTOLOOK 03 05 CASTER, 35 avenue Franklin Roosevelt F-75008 PARIS (FR) 2007 04 02 2007 08 20 2007 07 05	<b>929481</b> LIFE SYSTEM CFE: 26.11.25, 27.5.8 05 29 30 32 Well Plus Trade GmbH, Borsteler Chaussee 47 22453 Hamburg (DE) 2007 03 15 2007 10 01 2007 08 09
<b>925659</b> DIANISH NV CFE: 26.11.12, 27.5.3, 29.1.12 14 35 42 DIANISH, naamloze vennootschap, Hoveniersstraat 30 bus 179 B-2000 Antwerpen (BE) 2007 02 15 2007 08 20 2007 07 05	<b>929923</b> COREALBANK CFE: 29.1.6 35 36 38 COREALCREDIT BANK AG, 25, Bockenheimer Landstrasse 60325 Frankfurt am Main (DE) 2007 01 11 2007 10 15 2007 08 16
<b>926543</b> Gemini 19 Gustafs Inredningar i Dalarna AB, Stationsvägen 1 SE-783 50 Gustafs (SE) 2007 04 18 2007 09 03 2007 07 12	<b>929935</b> SELA 03 14 18 SELA EUROPE DISTRIBUTORS LIMITED, 7 Leonard Street, Room 5 London (GB) 2007 02 05 2007 10 15 2007 08 16
<b>926598</b> paperSEAL 16 AVD Deutschland GmbH & Co. KG, Burkheimer Straße 10 79111 Freiburg (DE) 2007 04 18 2007 09 03 2007 07 12	<b>929940</b> Supuris 07 11 Brita GmbH, Heinrich-Hertz-Straße 4 65232 Taunusstein (DE) 2007 03 01 2007 10 15 2007 08 16
<b>927228</b> TOKYO BY KENZO 03 KENZO S.A., 1 rue du Pont Neuf F-75001 PARIS (FR) 2007 04 26 2007 09 03 2007 07 19	<b>929948</b> le dd 18 25 28 LOTTO SPORT ITALIA S.p.A., Via Montebelluna, 5/7 I-31040 Trevignano (Trevise) (IT) 2007 02 12 2007 10 15 2007 08 16
<b>927321</b> TEN NET CFE: 26.4.24, 27.5.24 09 38 42 STROM telecom, a.s., Michelská 60 CZ-140 00 Praha 4 (CZ) 2006 09 06 2007 09 03 2007 07 19	<b>929955</b> R REINA ORO 32 CFE: 5.11.15, 24.9.8, 25.1.15, 29.1.13 CERVEZAS ANAGA, S.A., Polígono Industrial Valle de Güimar, Manzana VII, Parcelas 8 y 9 E-38509 CANDELARIA (TENERIFE) (ES) 2007 02 28 2007 10 15 2007 08 16
<b>927697</b> ECO ENERGY COMPANY CFE: 27.5.10, 29.1.12 04 11 12 37 ECO Energietechnik GmbH, Martin-Hell-Straße 70 A-5020 Salzburg (AT) 2006 09 26 2007 09 17 2007 07 26	<b>929960</b> PEUS SYSTEMS 09 37 42 AVL LIST GMBH, 1, Hans-List-Platz, A-8020 Graz (AT) 2007 03 01 2007 10 15 2007 08 16
<b>927818</b> YUMMI YUMMI 30 TRI D'AIX GMBH, Jülicher Str. 95 52070 Aachen (DE) 2007 05 18 2007 09 17 2007 07 26	<b>929962</b> COM4TRUCK 12 CFE: 18.1.23, 26.11.3, 27.5.1, 27.7.1 Reifen Gundlach GmbH, Talstraße 1-3 56316 Raubach (DE) 2007 03 21 2007 10 15 2007 08 16
<b>928085</b> N fabrics CFE: 26.13.25, 27.5.1, 29.1.13 24 27 35 E.K.T. PAZARLAMA TEKSTİL SANAYI VE TICARET ANONİM SİRKETİ, Demirtas Organize Sanayi, Bolgesi Lale Sk. No: 10 Merkez / BURSA (TR) 2006 11 06 2007 09 17 2007 07 26	<b>929971</b> X 09 CFE: 27.5.21, 29.1.4
<b>928133</b> malkran CFE: 13.3.25, 29.1.12 07 09 11 21	

X-FAB Semiconductor Foundries AG, Haarbergstrasse 67 99097 Erfurt (DE) 2007 04 02	2007 10 15	2007 08 16	<b>930306</b> HYDRODOL	05 30	S & D Pharma CZ, spol. s r.o., Písnická 22/546 CZ-142 00 Praha 4 (CZ) 2006 07 06	2007 10 15	2007 08 16
<b>929973</b> Covalent Covalent Materials Corporation, 6-3, Ohsaki 1-chome, Shinagawa-ku Tokyo 141-0032 (JP) 2007 04 18	2007 10 15	2007 08 16	<b>930316</b> CLOSE TO YOUR DESIRES	25	Palmers Textil Aktiengesellschaft, Palmersstraße 6-8 A-2351 Wiener Neudorf (AT) 2007 05 25	2007 10 15	2007 08 16
<b>929974</b> Covalent Materials Covalent Materials Corporation, 6-3, Ohsaki 1-chome, Shinagawa-ku Tokyo 141-0032 (JP) 2007 04 18	2007 10 15	2007 08 16	<b>930332</b> BeF	08 11 37	CFE: 1.15.5, 26.11.13, 27.5.8, 27.5.11 BeF Blansko, s.r.o., CZ-679 07 Kotvrdovice 277 (CZ) 2006 06 09	2007 10 15	2007 08 16
<b>929990</b> topimages.com CFE: 26.15.9, 27.5.9 ImagePoint AG, Technoparkstrasse 1 CH-8005 Zürich (CH) 2007 05 16	2007 10 15	2007 08 16	<b>930333</b> BLANZEK	08 11 19	BeF Blansko, s.r.o., CZ-679 07 Kotvrdovice 277 (CZ) 2006 06 09	2007 10 15	2007 08 16
<b>930005</b> DAI FRUITS group CFE: 26.11.12, 27.5.1 DAI FRUITS, S.L., Ctra. Barcelona 24-bajo E-46530 PUZOL, Valencia (ES) 2007 04 16	2007 10 15	2007 08 16	<b>930344</b> sacon	11	CFE: 27.5.1, 28.3.0 SHUAIKANG GROUP CO., LTD., LiShan DiTang, YuYao Zhejiang 315491 (CN) 2007 03 26	2007 10 15	2007 08 16
<b>930030</b> PAWELK'S IMMOBILIARE ORIZZONTE S.r.l., Via Arcangeli, 23/A I-62100 MACERATA (IT) 2007 05 15	2007 10 15	2007 08 16	<b>930357</b> kenner EUROPE	07 11	CFE: 27.5.11 T.N. ROZALINDE, SIA, Mürmuižas iela 14a LV-4201 Valmiera (LV) 2007 05 10	2007 10 15	2007 08 16
<b>930044</b> TOPACTAL PharmaSwiss d.o.o., Vojvode Stepe 18 11000 BEOGRAD (RS) 2007 06 13	2007 10 15	2007 08 16	<b>930419</b> HYDRORUBBING	07 37	NETT WORK PNEUMATIC S.A., Route de Sorat 108 CH-1233 Bernex GE (CH) 2007 03 14	2007 10 15	2007 08 23
<b>930063</b> ENACOR Cyathus Exquirere PharmaforschungsGmbH, Rudolfspatz 2/8 A-1010 Wien (AT) 2007 05 16	2007 10 15	2007 08 16	<b>930426</b> GMC SOFTWARE TECHNOLOGY	09 42	CFE: 26.11.8, 27.5.2 GMC Software AG, Hirschengasse 12 CH-9050 Appenzell (CH) 2007 04 17	2007 10 15	2007 08 23
<b>930064</b> PROCARD Cyathus Exquirere PharmaforschungsGmbH, Rudolfspatz 2/8 A-1010 Wien (AT) 2007 05 16	2007 10 15	2007 08 16	<b>930428</b> Semenarna Ljubljana	06 08 20 31	CFE: 2.1.13, 29.1.3 SEMENARNA LJUBLJANA d.d., Dolenjska cesta 242 SI-1000 Ljubljana (SI) 2006 12 01	2007 10 15	2007 08 23
<b>930065</b> Domior CFE: 27.5.11 ZAKRYTOE AKTSIONERNOE OBSHESTVO „AVK“, 9, 1-ya Aleksandrovka Street Donetsk 83062 (UA) 2007 06 04	2007 10 15	2007 08 16	<b>930430</b> VOLUTIVE	04 06 09 11 16 17 19 35 36 37 38 39 40 41 42 45	LEGI-MARK, 102 rue du Faubourg Saint-Honoré F-75008 PARIS (FR) 2007 02 08	2007 10 15	2007 08 23
<b>930106</b> CFE: 25.1.25, 29.1.13 ESCADA AG, Margaretha-Ley-Ring 1 85609 Aschheim (DE) 2007 06 11	2007 10 15	2007 08 16	<b>930432</b> CHRONODRIVE	16 29 30 32 38 39	CHRONODRIVE, Rue du Maréchal de Lattre de Tassigny F-59170 CROIX (FR) 2007 04 02	2007 10 15	2007 08 23
<b>930107</b> CFE: 25.1.25 ESCADA AG, Margaretha-Ley-Ring 1 85609 Aschheim (DE) 2007 06 12	2007 10 15	2007 08 16	<b>930434</b> CFE: 28.5.0	32 33 35	Obchtchestvo s ogranitchenoi otvetstvennosty „VAGR-VINA-VITA“, 7, 2, Starokachirskoe chosse RU-115201 Moskva (RU) 2006 12 11	2007 10 15	2007 08 23
<b>930108</b> CFE: 25.1.25 ESCADA AG, Margaretha-Ley-Ring 1 85609 Aschheim (DE) 2007 06 12	2007 10 15	2007 08 16	<b>930441</b> Diamstars	14 21 34	CFE: 17.2.2 Sabine CHEMLA, 1 avenue des Rives, BP 93 F-06270 VILLENEUVE LOUBET (FR); Albert ABITBOL, 1 avenue des Rives, BP 93 F-06270 VILLENEUVE LOUBET (FR) 2007 02 07	2007 10 15	2007 08 23
<b>930140</b> VITA LINGOFORM Vita Zahnfabrik H. Rauter GmbH & Co. KG, Spitalgasse 3 79713 Bad Säckingen (DE) 2007 06 12	2007 10 15	2007 08 16	<b>930449</b> CIDWAY	09 35 38 42 45	CFE: 26.4.9, 27.5.1 Cidway Holding S.A., Avenue Juste-Olivier 11 CH-1006 Lausanne (CH) 2007 04 11	2007 10 15	2007 08 23
<b>930171</b> Schwarzkopf ACTIV Hans Schwarzkopf & Henkel GmbH & Co. KG, Südliche Münchener Straße 1 82031 Grünwald (DE) 2007 04 02	2007 10 15	2007 08 16	<b>930462</b> schönherr	41 45	Schönherr Rechtsanwälte GmbH, Tuchlauben 17 A-1010 Wien (AT) 2007 03 02	2007 10 15	2007 08 23
<b>930229</b> MEMOFLAG WRH Marketing AG, Industriestrasse 1 CH-8340 Hinwil (CH) 2006 11 28	2007 10 15	2007 08 16					
<b>930290</b> CAKEZYME DSM IP Assets B.V., Het Overloon 1 NL-6411 TE Heerlen (NL) 2007 07 18	2007 10 15	2007 08 16					

<b>930463</b>	cogama			
CFE: 27.5.13				40
Cogama GbR, Giesebrechtstraße 21 10629 Berlin (DE)				
2007 02 28		2007 10 15		2007 08 23
<b>930464</b>	KOODZA			25 28 35
PROJETCLUB, 4 Bd de Mons, BP 299 F-59665 VILLENEUVE D'ASCQ (FR)				
2007 04 03		2007 10 15		2007 08 23
<b>930467</b>	wed'ze			
CFE: 26.1.6, 27.5.1				09 18 25 28
PROJETCLUB, 4 Bd de Mons, BP 299 F-59665 VILLENEUVE D'ASCQ (FR)				
2007 04 12		2007 10 15		2007 08 23
<b>930469</b>	CIRCLIQ			10
SANOFI-AVENTIS, 174 avenue de France F-75013 PARIS (FR)				
2007 04 20		2007 10 15		2007 08 23
<b>930526</b>	ELUSPRAY			03 05
PIERRE FABRE MEDICAMENT, 45, place Abel Gance F-92100 BOULOGNE (FR)				
2007 05 11		2007 10 15		2007 08 23
<b>930533</b>	CFE: 26.11.7, 29.1.12			36
Obelisk International AG, Dammstrasse 19 CH-6300 Zug (CH)				
2007 05 07		2007 10 15		2007 08 23
<b>930535</b>	PAM PLUVIAL			06 19
SAINT-GOBAIN PAM, 91, avenue de la Libération F-54000 NANCY (FR)				
2007 05 15		2007 10 15		2007 08 23
<b>930563</b>	L'EAUPARKENZO eau de toilette pour homme KENZO			
CFE: 1.15.25, 29.1.12				03
KENZO S.A., 1 rue du Pont Neuf F-75001 PARIS (FR)				
2007 05 11		2007 10 15		2007 08 23
<b>930590</b>	KENZO EAU DE TOILETTE POUR HOMME TOKYO BY KENZO			
CFE: 5.1.3, 29.1.15				03
KENZO S.A., 1 rue du Pont Neuf F-75001 PARIS (FR)				
2007 05 25		2007 10 15		2007 08 23
<b>930603</b>	NEXTER			09 12 13 42
GIAT INDUSTRIES, 13, Route de la Minière F-78000 VERSAILLES (FR)				
2006 12 12		2007 10 15		2007 08 23
<b>930611</b>	n nationale suisse			
CFE: 26.4.18, 26.4.24, 27.5.24				35 36 42 45
Schweizerische National-Versicherungs-Gesellschaft, Steinengraben 41 CH-4051 Basel (CH)				
2007 05 25		2007 10 15		2007 08 23
<b>930612</b>	n			
CFE: 26.4.24, 27.5.24				35 36 42 45
Schweizerische National-Versicherungs-Gesellschaft, Steinengraben 41 CH-4051 Basel (CH)				
2007 05 25		2007 10 15		2007 08 23
<b>930615</b>	COVIDIEN			
CFE: 24.13.1			01 05 09 10 16 41 42 44	
Covidien AG, Victor von Bruns-Strasse 19 CH-8212 Neuhausen am Rheinfall (CH)				
2007 05 23		2007 10 15		2007 08 23
<b>930616</b>	COVIDIEN			
CFE: 24.13.1			01 05 09 10 16 41 42 44	
Covidien AG, Victor von Bruns-Strasse 19 CH-8212 Neuhausen am Rheinfall (CH)				
2007 05 23		2007 10 15		2007 08 23
<b>930621</b>	COLTENE			05 10 35
Coltène/Whaledent AG, Feldwiesenstrasse 20 CH-9450 Altstätten (CH)				
2007 06 05		2007 10 15		2007 08 23
<b>930628</b>	DIAMANIA			14
Jacri SA, Route des Falaises 7 CH-2000 Neuchâtel (CH)				
2007 07 02		2007 10 15		2007 08 23
<b>930636</b>	L'EAUPARKENZO eau de toilette pour femme KENZO			
CFE: 1.15.25, 5.5.21, 29.1.13				03
KENZO S.A., 1 rue du Pont Neuf F-75001 PARIS (FR)				
2007 05 11		2007 10 15		2007 08 23
<b>930660</b>	CFE: 26.1.1, 26.1.5, 26.1.10, 28.5.0			06 11
VIDKRYTE AKTSIONERNE TOVARYSTVO „ARTEMIVSKYJ ZAVOD PO OBROBTSI COLOROVYH METALIV“, Vul. Kirova, 42 Artemivsk, Donetska obl. 84500 (UA)				
2006 10 23		2007 10 15		2007 08 23
<b>930676</b>	TORNADO			
CFE: 1.15.23, 27.5.8, 29.1.12				22
JUTA a.s., Dukelská 417 CZ-544 15 Dvůr Králové nad Labem (CZ)				
2007 02 22		2007 10 15		2007 08 23
<b>930678</b>	VITTO TEA Quattro PLEASURE Mixfruit FRUIT TEA FLAVOURED premium selection			
CFE: 5.3.14, 5.7.24, 25.3.3, 27.5.9, 29.1.15				05 30
VITTO TEA BOARD, s.r.o., U Habrovky 247/11 CZ-140 00 Praha 4 (CZ)				
2007 02 22		2007 10 15		2007 08 23
<b>930679</b>	VITTO TEA Quattro PLEASURE Mixfruit FRUIT TEA FLAVOURED fresh selection			
CFE: 5.3.14, 5.7.24, 25.3.3, 27.5.9, 29.1.14				05 30
VITTO TEA BOARD, s.r.o., U Habrovky 247/11 CZ-140 00 Praha 4 (CZ)				
2007 02 22		2007 10 15		2007 08 23
<b>930680</b>	VITTO TEA Quattro PLEASURE Mixfruit FRUIT TEA FLAVOURED original selection			
CFE: 5.3.11, 5.3.14, 5.3.16, 5.7.8, 5.7.9, 5.7.24, 25.3.3, 27.5.9, 29.1.15				05 30
VITTO TEA BOARD, s.r.o., U Habrovky 247/11 CZ-140 00 Praha 4 (CZ)				
2007 02 22		2007 10 15		2007 08 23
<b>930717</b>	Zeckito			05
Dirk Rossmann GmbH, Isernhägener Str. 16 30938 Burgwedel (DE)				
2007 04 04		2007 10 15		2007 08 23
<b>930718</b>	OCHIRLY			
CFE: 27.5.17				03 25 26
XU YU, 11/F East Tower, China Tour Commerce Building, 39 Qiaolin Street, Guangzhou Guangdong (CN)				
2007 05 02		2007 10 15		2007 08 23
<b>930731</b>	CHYTRÁ HYPOTÉKA			09 35 36
Broker Consulting, a.s., Jiráskovo nám.2 CZ-326 00 Plzeň (CZ)				
2007 05 22		2007 10 15		2007 08 23
<b>930739</b>	LOLE			30
Aktionarsko društvo za proizvodnju konditorskih proizvoda „Soko Nada Štark“, Kumodraška 249 11000 BEOGRAD (RS)				
2007 03 29		2007 10 15		2007 08 23
<b>930743</b>	HIGH RIDER			12
AUTOMOBILES CITROËN, Immeuble Colisée III-12 rue Fructidor F-75835 PARIS Cedex 17 (FR)				
2007 05 07		2007 10 15		2007 08 23
<b>930766</b>	MISTER MAT			03
PARFUMS GIVENCHY S.A., 77 rue Anatole France F-92300 LEVALLOIS-PERRET (FR)				
2007 05 16		2007 10 15		2007 08 23
<b>930783</b>	ENERGI TO GO			09
Energizer SA, Rue Louis-Joseph-Chevrolet 43 CH-2300 La Chaux-de-Fonds (CH)				
2007 06 07		2007 10 15		2007 08 23
<b>930793</b>	PATI PAN			29 30 31
Aviko B.V., Dr. Alphons Ariënsstraat 28 NL-7221 CD Steenderen (NL)				
2007 05 29		2007 10 15		2007 08 23
<b>930794</b>	TOMI BUBLE			
CFE: 4.5.3, 27.5.3				32
Ing. Āuboš Krivda, Sučianska cesta 31 SK-036 08 Martin (SK)				
2007 04 25		2007 10 15		2007 08 23

<b>930799</b>	FAIR ENERGY Energie optimal nutzen! CFE: 24.17.25, 26.1.18, 29.1.13 Fair Energy GmbH, Böhmerwaldstraße 3 A-4020 Linz (AT) 2007 05 29 2007 10 15 2007 08 23	04 35 42	<b>931031</b>	DASAMAG DUSLO, akciová spoločnosť, Administratívna budova, č. 1236 SK-927 03 Šal'a (SK) 2007 06 07 2007 10 15 2007 08 23	01
<b>930802</b>	ACTIVE MAX Carl Freudenberg KG, Höhnerweg 2-4 69469 Weinheim (DE) 2007 06 06 2007 10 15 2007 08 23	07 21	<b>931040</b>	DER KÄSEMEISTER So muß ein Käse sein. CFE: 2.1.11, 2.1.23, 8.3.11, 27.5.2 Molkerei Alois Müller GmbH & Co. KG, Zollerstr. 7 86850 Fischach (DE) 2006 11 28 2007 10 15 2007 08 23	29 30 32
<b>930815</b>	ELIXIR DE LINGERIE EURALIS, Avenue du Loup Pendu F-69140 RILLIEUX LA PAPE (FR) 2007 06 04 2007 10 15 2007 08 23	25	<b>931056</b>	C CFE: 24.15.1, 27.5.1 Obschestvo s ogranichennoy otvetstvennostju „GlavOptSportTorg“, d.2/21, ul. Lobanova RU-115432 Moskva (RU) 2007 02 09 2007 10 15 2007 08 23	12 25 28 39 41 42 45
<b>930821</b>	INRA-FORET INSTITUT NATIONAL DE LA RECHERCHE AGRONOMIQUE, 145-147 rue de l'Université F-75007 PARIS (FR) 2007 05 29 2007 10 15 2007 08 23	31	<b>931092</b>	SilentFlux Noise Limit ApS, Hejrevang 21K DK-3450 Allerød (DK) 2007 03 15 2007 10 15 2007 08 23	09 11 42 45
<b>930823</b>	AKER CFE: 27.5.17 AKERLER TEKSTIL TICARET VE SANAYI LIMITED SIRKETI, Rumeli Caddesi No:69 Osmanbey ISTANBUL (TR) 2007 06 04 2007 10 15 2007 08 23	24 25	<b>931122</b>	BRITLEY SOCIETE COOPERATIVE GROUPEMENTS D'ACHATS DES CENTRES LECLERC, SC GALEC, 26 quai Marcel Boyer F-94200 IVRY-SUR-SEINE (FR) 2007 06 22 2007 10 15 2007 08 23	16
<b>930850</b>	Navelia BRITA GmbH, Heinrich-Hertz-Strasse 4 65232 Taunusstein (DE) 2007 06 13 2007 10 15 2007 08 23	11	<b>931123</b>	CFE: 28.3.0 BEIJING GOME APPLIANCE CO., LTD, No. 43 Qianmen West Street, Xicheng District Beijing (CN) 2007 07 06 2007 10 15 2007 08 23	37
<b>930859</b>	NBNF CFE: 26.1.3, 26.4.18 Ningbo Nanfang Shock Absorber Manufacture Co., Ltd, Sanli Village, Zhonggongmiao Town, Yinzhou District, Ningbo City 315176 Zhejiang Province (CN) 2007 07 06 2007 10 15 2007 08 23	12	<b>931124</b>	GOME CFE: 24.15.1, 27.5.8, 28.3.0 BEIJING GOME APPLIANCE CO., LTD, No. 8 Xincheng Industrial Park, 1, Lucheng Town, Tongzhou District Beijing (CN) 2007 07 06 2007 10 15 2007 08 23	35 37
<b>930860</b>	friendly people CFE: 2.7.23, 27.5.10, 29.1.14 7(S) Personal GmbH, Alsterterrasse 1 20354 Hamburg (DE) 2007 06 13 2007 10 15 2007 08 23	09 16 35 36 41 42	<b>931165</b>	SHARP NESS CFE: 1.5.6, 3.2.7 HUBEI YULI ABRASIVE BELTS GROUP CO., LTD, No.218, Yuli Avenue, Tongcheng County 437400 Hubei Province (CN) 2007 07 02 2007 10 15 2007 08 23	03
<b>930941</b>	O'STYLE INTERIMEX CZ a.s., Tyršova 141 CZ-411 55 Terezín (CZ) 2007 03 19 2007 10 15 2007 08 23	25	<b>931166</b>	TioCem HeidelbergCement AG, Berliner Str. 6 69120 Heidelberg (DE) 2007 06 19 2007 10 15 2007 08 23	19
<b>930953</b>	S St. Carlos Group MediSlim Weight Management Professional CFE: 2.7.2, 2.7.23, 27.5.1 OMMANI GmbH, Unter Altstadt 28 CH-6300 Zug (CH) 2007 06 21 2007 10 15 2007 08 23	05 44	<b>931175</b>	DNEPROFF KAUFLAND ČESKÁ REPUBLIKA, v.o.s., Pod Višňovkou 25 CZ-140 00 Praha 4 (CZ) 2007 05 28 2007 10 15 2007 08 23	33
<b>930987</b>	softsoft Berger GmbH & Co. Holding KG, Vorderbrennberg 6 87452 Altusried-Frauenzell (DE) 2007 04 25 2007 10 15 2007 08 23	12	<b>931201</b>	GREGORY'S DRY GIN KAUFLAND ČESKÁ REPUBLIKA, v.o.s., Pod Višňovkou 25 CZ-140 00 Praha 4-Krč (CZ) 2007 05 28 2007 10 15 2007 08 23	33
<b>930999</b>	TYREX ALLSTEEL CFE: 26.11.12, 27.5.1 Otkrytoe aktsionernoe obschestvo „SIBUR-Russkie shiny“, liter A, dom 5, ul. Galernaya RU-190000 Sankt-Peterburg (RU) 2007 05 15 2007 10 15 2007 08 23	12	<b>931209</b>	ROMAZZELLI KAUFLAND ČESKÁ REPUBLIKA, v.o.s., Pod Višňovkou 25 CZ-140 00 Praha 4-Krč (CZ) 2007 05 28 2007 10 15 2007 08 23	33
<b>931014</b>	VITA VMK Master Vita Zahnfabrik H. Rauter GmbH & Co. KG, Spitalgasse 3 79713 Bad Säckingen (DE) 2007 06 12 2007 10 15 2007 08 23	05	<b>931220</b>	CORETTO KAUFLAND ČESKÁ REPUBLIKA, v.o.s., Pod Višňovkou 25 CZ-140 00 Praha 4-Krč (CZ) 2007 05 28 2007 10 15 2007 08 23	33
<b>931021</b>	CFE: 5.3.20, 26.1.15, 29.1.11 DIPROS S.r.l., Corso Perrone, 35R I-16152 GENOVA (IT) 2007 06 12 2007 10 15 2007 08 23	03 05	<b>931229</b>	ABONUS Ing. Bohuslav Štěpán, Račianska 115 SK-831 02 Bratislava (SK) 2006 08 08 2007 10 15 2007 08 23	09 16 35 37 38 40 41 42
<b>931028</b>	wöhr CFE: 26.1.18, 26.4.10, 27.5.24 AAGM Aalener Giessereimaschinen GmbH, Gewerbehof 28 73441 Bopfingen (DE) 2007 04 05 2007 10 15 2007 08 23	06 07 37	<b>931261</b>	SITARKI KAUFLAND ČESKÁ REPUBLIKA, Pod Višňovkou 25 CZ-140 00 Praha 4 (CZ) 2007 05 28 2007 10 15 2007 08 23	33



<b>931262</b>	BELLARINI BITTER	33			
	KAUFLAND ČESKÁ REPUBLIKA, v.o.s., Pod Višňovkou 25 CZ-140 00 Praha 4-Krč (CZ)				
	2007 05 28	2007 10 15	2007 08 23		
<b>931263</b>	DON FRANCIS	33			
	KAUFLAND ČESKÁ REPUBLIKA, v.o.s., Pod Višňovkou 25 CZ-140 00 Praha 4-Krč (CZ)				
	2007 05 28	2007 10 15	2007 08 23		
<b>931264</b>	CAPTAIN SPARROW	33			
	KAUFLAND ČESKÁ REPUBLIKA, v.o.s., Pod Višňovkou 25 CZ-140 00 Praha 4-Krč (CZ)				
	2007 05 28	2007 10 15	2007 08 23		
<b>931272</b>	HiPath OpenOffice	09 37 38 41 42			
	Siemens Enterprise Communications GmbH & Co. KG, Hofmannstr. 51 81379 München (DE)				
	2007 05 18	2007 10 15	2007 08 23		
<b>931282</b>	QUADRARACK	20			
	Chatsworth Products, Inc., 31245 Agoura Road Westlake Village, CA 91361-4614 (US)				
	2007 06 27	2007 10 15	2007 08 23		
<b>931426</b>	CFE: 2.1.17	25			
	Becon Pty Ltd, 9 Wollboard Road Port Melbourne VIC 3207 (AU)				
	2007 07 06	2007 10 15	2007 08 30		
<b>931428</b>	CFE: 1.3.2, 3.7.16	25			
	RUAN JIN YOU, 1 Team Third Brigade, Saint Lion Village, Sand Brook Town, Zhongshan Guangdong (CN)				
	2007 06 05	2007 10 15	2007 08 30		
<b>931429</b>	UniVerse Bird	25			
	CFE: 27.5.7				
	RUAN JIN YOU, 1 Team Third Brigade, Saint Lion Village, Sand Brook Town, Zhongshan Guangdong (CN)				
	2007 06 05	2007 10 15	2007 08 30		
<b>931430</b>	BOOMMEN	25			
	CFE: 27.5.2				
	RUAN JIN YOU, 1 Team Third Brigade, Saint Lion Village, Sand Brook Town, Zhongshan Guangdong (CN)				
	2007 06 05	2007 10 15	2007 08 30		
<b>931432</b>	M	06			
	CFE: 26.4.7, 27.5.21				
	Foshan Xiandai Copper & Aluminium Material Co., LTD, Kantou, Section Songshi, Songgang, Nanhai District Foshan, Guangdong (CN)				
	2007 05 21	2007 10 15	2007 08 30		
<b>931447</b>	Pearl Soap	03			
	DALLI-WERKE GmbH & Co. KG, Zweifaller Strasse 120 52224 Stolberg (DE)				
	2007 06 21	2007 10 15	2007 08 30		
<b>931449</b>	FEEL X	25			
	MIP METRO Group Intellectual Property GmbH & Co. KG, Metro-Strasse 1 40235 Düsseldorf (DE)				
	2007 06 25	2007 10 15	2007 08 30		
<b>931450</b>	xantALGIN	05			
	Heraeus Kulzer GmbH, Grüner Weg 11 63450 Hanau (DE)				
	2007 06 12	2007 10 15	2007 08 30		
<b>931452</b>	FleXitime	05			
	CFE: 27.5.1				
	Heraeus Kulzer GmbH, Grüner Weg 11 63450 Hanau (DE)				
	2007 06 12	2007 10 15	2007 08 30		
<b>931519</b>	WISECRAFT	07			
	CFE: 15.7.1				
	CIXI GUANGHUA SHIYE YOUXIAN GONGSI, Qiaodongcun, Xiaolinzhen, Cixi 315000 Zhejiang (CN)				
	2006 12 06	2007 10 15	2007 08 30		
<b>931550</b>	TIME OUT	09 16 35 41 43			
	Time Out Group Limited, Universal House, 251 Tottenham Court Road London, W1T 7AB (GB)				
	2007 06 19	2007 10 15	2007 08 30		
<b>931562</b>	ORICA	01 09 13 35 37 42			
	Orica Australia Pty Ltd, 1 Nicholson Street MELBOURNE VIC 3000 (AU)				
	2007 02 07	2007 10 15	2007 08 30		
<b>931591</b>	CFE: 26.3.23	25			
	AILE SPORTS PRODUCTS (FUJIAN) CO.,LTD., Gouxi Industrial Park, Chendai Town, Jinjiang Fujian (CN)				
	2007 06 12	2007 10 15	2007 08 30		
<b>931599</b>	SCHWARZWALD HEXE	33			
	KAUFLAND ČESKÁ REPUBLIKA, v.o.s., Pod Višňovkou 25 CZ-140 00 Praha 4 (CZ)				
	2007 05 28	2007 10 15	2007 08 30		
<b>931604</b>	Donilo	25			
	CFE: 27.5.1				
	GAO LINGFENG, Room 1302, 2/F, Jinxiuyuan, Xingfucun Zhonglu, Chaoyang District 100027 Beijing (CN)				
	2007 06 26	2007 10 15	2007 08 30		
<b>931605</b>	CARLabei	25			
	CFE: 26.1.16				
	BEIJING YIBOKE INDUSTRY AND COMMERCE CO., LTD, Liyuan Industrial Park, Tongzhou District Beijing (CN)				
	2007 06 26	2007 10 15	2007 08 30		
<b>931606</b>	CHIBANG	25			
	CFE: 26.7.25, 28.3.0				
	ZHEJIANG JIANPAI SHOES INDUSTRY CO., LTD, (No 101, Xingyuan Road), No. 1, 3rd Industrial Zone, Zhuangyuan, Longwan District, Wenzhou 325011 Zhejiang Province (CN)				
	2007 05 16	2007 10 15	2007 08 30		
<b>931625</b>	Zishanlong	25			
	CFE: 4.3.3, 28.3.0				
	JINJIANG KAIXUAN ZHI YI ZHI ZAO CO., LTD., Xihou Industrial Park, Longhu Town, Jinjiang City Fujian Province (CN)				
	2007 06 04	2007 10 15	2007 08 30		
<b>931662</b>	MINGAZZINI PARMA	11			
	CFE: 26.5.18				
	OFFICINA MECCANICA MINGAZZINI-S.R.L., Via E. Pini, 29/A-I-43100 Frazione S. Pancrazio (Parma) (IT)				
	2007 06 20	2007 10 15	2007 08 30		
<b>931693</b>	LILYBELLE	28			
	Giochi Preziosi S.p.A., Via Gioberti, 1 I-20123 Milano (MI) (IT)				
	2007 06 27	2007 10 15	2007 08 30		
<b>931704</b>	3sixty	35 42 45			
	3sixty, s.r.o., Horáčkova 1222/5 CZ-140 00 Praha 4 (CZ)				
	2007 03 26	2007 10 15	2007 08 30		
<b>931713</b>	CFE: 24.15.1, 26.1.6, 29.1.12	05			
	SYNGENTA PARTICIPATIONS AG, Schwarzwaldallee 215 CH-4058 Basel (CH)				
	2007 06 13	2007 10 15	2007 08 30		
<b>931765</b>	WEITECH	09			
	CFE: 26.1.5, 26.11.12, 29.1.13				
	Pest Control Europe SPRL, Avenue Mercator 9 B-1300 WAVRE (BE)				
	2007 05 21	2007 10 15	2007 08 30		
<b>931768</b>	Colgate Cavity Protection Great Regular Flavor	03			
	CFE: 2.9.10, 25.5.1, 26.1.1, 26.11.12, 29.1.14				
	Colgate-Palmolive Company, 300 Park Avenue New York, NY 10022 (US)				
	2007 06 28	2007 10 15	2007 08 30		
<b>931770</b>	CAPRICE	16			
	S.T. DUPONT, 92 boulevard du Montparnasse F-75014 PARIS (FR)				
	2007 06 01	2007 10 15	2007 08 30		

<b>931776</b>	AVIATOR	05	
Bayer Aktiengesellschaft, Kaiser-Wilhelm-Allee 51373 Leverkusen (DE)			
2007 06 04	2007 10 15	2007 08 30	
<b>931790</b>	Yilida	11	
CFE: 26.11.12, 27.5.1			
Zhejiang Yilida Ventilator Co., LTD, Yilida Street, Hengjie, Luqiao District, Taizhou Zhejiang (CN)			
2007 07 06	2007 10 15	2007 08 30	
<b>931791</b>	JPP	09	
CFE: 27.5.17			
Dongzhu Yao, No. 8, 3 Roadway, North of Xin'an Street, Zhushan Xinsanqi Village, Dongcheng District, Dongguan City Guangdong Province (CN)			
2007 07 06	2007 10 15	2007 08 30	
<b>931801</b>	BIOPHYCEE	03 05	
PIERRE FABRE DERMO-COSMETIQUE, 45, Place Abel Gance F-92100 BOULOGNE (FR)			
2007 06 29	2007 10 15	2007 08 30	
<b>931803</b>	KUAILE	19	
CFE: 26.5.18, 26.5.24, 28.3.0			
Jiangsu Kuaile Muye Jituan Youxian Gongs, Xuzhuangcun, Gaoxuzhen, Jiangdushi Jiangsu (CN)			
2007 05 22	2007 10 15	2007 08 30	
<b>931810</b>	ZACTRAN	05	
MERIAL, 29, avenue Tony Garnier F-69007 LYON (FR)			
2007 07 04	2007 10 15	2007 08 30	
<b>931830</b>	ELMEX GELÉE	05	
GABA International AG, Emil Frey-Strasse 100 CH-4142 Münchenstein (CH)			
2007 08 08	2007 10 15	2007 08 30	
<b>931831</b>	ELMEX ZEL	05	
GABA International AG, Emil Frey-Strasse 100 CH-4142 Münchenstein (CH)			
2007 08 08	2007 10 15	2007 08 30	
<b>931832</b>	sigel	09 16 18 20 25	
Sigel GmbH, Bäumenheimer Straße 10 86690 Mertingen (DE)			
2007 02 07	2007 10 15	2007 08 30	
<b>931839</b>	AUTO GLYM AQUA WAX	03	
CFE: 26.4.18, 26.4.24, 27.5.24			
Altro Limited, Works Road, Letchworth, Garden City Hertfordshire SG6 1NW (GB)			
2007 07 11	2007 10 15	2007 08 30	
<b>931880</b>	BREITLING BROOKLANDS	14	
BREITLING SA, Schlachthausstrasse 2, case postale 1132 CH-2540 Granges (CH)			
2007 07 05	2007 10 15	2007 08 30	
<b>931892</b>	CFE: 7.1.24, 26.4.4, 28.3.0	01 02 19	
Beijing Meichao Decoration Material Co., Ltd., East 300M, Touhao Cunweihui, Yizhuang, Daxing District Beijing (CN)			
2007 05 29	2007 10 15	2007 08 30	
<b>931935</b>	DR. PAMUKOFF	03 05 30	
ROKSANDRA DIMITROVA PAMUKOVA, j.k. „Mladost 2”, bl. 227, vh.4, ap. 71 BG-1799 Sofia (BG)			
2007 03 07	2007 10 15	2007 08 30	
<b>931958</b>	CFE: 5.5.4, 5.5.20	26	
FENG FEI, No. 60, Chang Chun Road, Hai Shu Section, Ning Bo City ZheJiang Province (CN)			
2007 05 08	2007 10 15	2007 08 30	
<b>931959</b>	MASK	32 33	
CFE: 4.5.21, 9.7.17, 24.11.25, 26.11.7, 29.1.13			
Mustafa Yilmaz, Hallstrasse 69 70376 Stuttgart (DE)			
2007 03 30	2007 10 15	2007 08 30	
<b>931964</b>	POWERBOY	09 11 14 35	
CFE: 27.1.16, 27.5.2, 27.5.4			
PEACOCKBATTERIES, s.r.o., Písnické zahrady 440 CZ-142 00 Praha 4 (CZ)			
2007 05 07	2007 10 15	2007 08 30	
<b>931970</b>	WEIGUANG	07	
CFE: 26.1.5, 28.3.0			
Hangzhou Weiguang Electronic Equipment Factory, No. 511, HongFeng Road, Donghu Street, Yuhang Region 311100 Hangzhou City, Zhejiang Province (CN)			
2007 05 21	2007 10 15	2007 08 30	
<b>932004</b>	Playa di Coco	33	
KAUFLAND ČESKÁ REPUBLIKA, v.o.s., Pod Višňovkou 25 CZ-140 00 Praha 4-Krč (CZ)			
2007 05 28	2007 10 15	2007 08 30	
<b>932005</b>	JOHN WESSON	33	
KAUFLAND ČESKÁ REPUBLIKA, v.o.s., Pod Višňovkou 25 CZ-140 00 Praha 4-Krč (CZ)			
2007 05 28	2007 10 15	2007 08 30	
<b>932035</b>	PERFECT TOUCH YSL	03	
CFE: 19.3.1, 27.5.22, 29.1.15			
YVES SAINT LAURENT PARFUMS, 28/34 boulevard du Parc F-92200 NEUILLY-SUR-SEINE (FR)			
2007 06 13	2007 10 15	2007 08 30	
<b>932050</b>	PAINIER	07	
CFE: 26.13.25			
Jinhua Painier Machinery & Electron Co., Ltd, Lingxiaozhu Industrial Park, Jindong District, Jinhua 321000 Zhejiang Province (CN)			
2007 07 02	2007 10 15	2007 08 30	
<b>932059</b>	VENOFLEX SECRET	05 10	
THUASNE, 118-120 rue Marius-Aufan, B.P. 243 F-92307 LEVALLOIS-PERRET Cedex (FR)			
2007 06 22	2007 10 15	2007 08 30	
<b>932060</b>	VENOFLEX KOKOON	05 10	
THUASNE, 118-120 rue Marius-Aufan, B.P. 243 F-92307 LEVALLOIS-PERRET Cedex (FR)			
2007 06 22	2007 10 15	2007 08 30	
<b>932069</b>	JACQUART	33	
CHAMPAGNE JACQUART, 6, rue de Mars F-51100 REIMS (FR)			
2007 06 18	2007 10 15	2007 08 30	
<b>932086</b>	Clarimax	11 36 37 40	
Brita GmbH, Heinrich-Hertz-Straße 4 65232 Taunusstein (DE)			
2007 06 22	2007 10 15	2007 08 30	
<b>932112</b>	SILENCE BOX SYSTEM	07	
ROWENTA FRANCE, Chemin du Violet F-27200 VERNON (FR)			
2007 07 04	2007 10 15	2007 08 30	
<b>932116</b>	ADREFLEX	05 10	
STALLERGENES SA, 6, rue Alexis de Tocqueville F-92160 ANTONY (FR)			
2007 06 28	2007 10 15	2007 08 30	
<b>932118</b>	CLIP' N' STORE	07	
ROWENTA FRANCE, Chemin du Violet F-27200 VERNON (FR)			
2007 07 04	2007 10 15	2007 08 30	
<b>932119</b>	SPACEO	07	
ROWENTA FRANCE, Chemin du Violet F-27200 VERNON (FR)			
2007 07 04	2007 10 15	2007 08 30	
<b>932121</b>	FIBERSTAR	05 30	
Fiberstar, Inc., 3023 15th Street SW Willmar, MN 56201 (US)			
2007 07 18	2007 10 15	2007 08 30	
<b>932124</b>	LL	07	
CFE: 26.1.18, 27.5.24			
TAIZHOU DOUBLE-LIN VALVES MANUFACTURING CO., LTD, No. 32, Danshui Bridge, Qinggang Town, Yuhuan County, Taizhou City Zhejiang Province (CN)			
2007 05 31	2007 10 15	2007 08 30	

<b>932462</b>	BARGYLUS	31 32 33	
LA FRANCAISE DES VINS, 55 avenue Marceau F-75116 PARIS (FR)			
2007 05 24	2007 10 29	2007 09 06	
<b>932463</b>	Accuracy conseil financier d'entreprise		
CFE: 26.2.9, 26.3.5, 27.5.8, 29.1.1 35 36			
AON ACCURACY, 45 avenue Kléber F-92300 LEVALLOIS PERRET (FR)			
2007 05 22	2007 10 29	2007 09 06	
<b>932464</b>	GéO2	01 05 31	
PROCEDES ROLAND PIGEON, 7, rue Armand Moisan F-75015 PARIS (FR)			
2007 05 18	2007 10 29	2007 09 06	
<b>932469</b>	GP bill		
CFE: 25.5.25, 26.4.4, 29.1.13 35 36 38 42			
Global Payments Europe, s.r.o., V Olšínách 80/626 CZ-100 00 Praha 10, Strašnice (CZ)			
2007 04 10	2007 10 29	2007 09 06	
<b>932470</b>	GP POS		
CFE: 24.17.7, 25.5.25, 26.1.6, 26.4.4, 29.1.13 35 36 38 42			
Global Payments Europe, s.r.o., V Olšínách 80/626 CZ-100 00 Praha 10, Strašnice (CZ)			
2007 04 10	2007 10 29	2007 09 06	
<b>932471</b>	GP mobile		
CFE: 25.5.25, 26.1.6, 26.4.4, 29.1.13 35 36 38 42			
Global Payments Europe, s.r.o., V Olšínách 80/626 CZ-100 00 Praha 10, Strašnice (CZ)			
2007 04 10	2007 10 29	2007 09 06	
<b>932475</b>	PANALEX		
CFE: 26.4.9, 27.5.15 06 19			
PANALEX Srl, Zona Industriale, 16 I-39030 VALDAORA (BOLZANO) (IT)			
2007 04 06	2007 10 29	2007 09 06	
<b>932480</b>	PDC	12	
ZF Sachs AG, Ernst-Sachs-Strasse 62 97424 Schweinfurt (DE)			
2007 02 26	2007 10 29	2007 09 06	
<b>932491</b>	BEMER	03 10	
INNOMED International AG, Schliessa 12 FL-9495 Triesen (LI)			
2007 06 28	2007 10 29	2007 09 06	
<b>932498</b>	CFE: 1.3.2, 25.1.15, 28.5.0, 29.1.13	29 30 31 32 33 35 43	
Obschestvo s ogranichennoi otvetstvennostju „Kompania Zolotoi Terem“, bldg. 4, stroenie 15, Danilovskaya nab. RU-113114 Moscow (RU)			
2006 12 25	2007 10 29	2007 09 06	
<b>932499</b>	CFE: 26.1.6, 26.7.25	01 09 13 35 37 42	
Orica Australia Pty Ltd, 1 Nicholson Street MELBOURNE VIC 3000 (AU)			
2007 02 07	2007 10 29	2007 09 06	
<b>932507</b>	sysoon	16 36 38	
XEDEX HOLDING, spol. s r.o., L'ubínska 18 SK-811 03 Bratislava (SK)			
2007 02 20	2007 10 29	2007 09 06	
<b>932515</b>	DISTINO	02 03 04 06 07 08 09 11 12 17 18 20 24 25 28	
Hostettler AG Sursee, Haldenmattstrasse 3 CH-6210 Sursee (CH)			
2007 04 27	2007 10 29	2007 09 06	
<b>932530</b>	MOBILE VOUCHER		
CFE: 16.1.11, 27.5.1 09 16 35 36 38 41 42			
Telekurs Multi Solutions AG, Hardturmstrasse 201 CH-8005 Zürich (CH)			
2007 05 01	2007 10 29	2007 09 06	
<b>932531</b>	ROMAIN JEROME Titanic-DNA	14 16	
RJ WATCHES SA, Rue Robert-Céard 8 CH-1204 Genève (CH)			
2007 05 11	2007 10 29	2007 09 06	
<b>932538</b>	ATIRAS	09 37 42	
FROX communication, Feldbachstrasse 80 CH-8634 Hombrechtikon (CH)			
2007 05 18	2007 10 29	2007 09 06	
<b>932552</b>	LÉO DE LA GAFFELIÀRE		
CFE: 24.9.7, 25.1.15, 29.1.13 33			
MALET ROQUEFORT SARL, BP 12-SAINT PEY D'ARMENS F-33330 SAINT-EMILION (FR)			
2007 04 27	2007 10 29	2007 09 06	
<b>932585</b>	TECHNA		
CFE: 1.5.2, 26.4.16, 29.1.13 09 31 44			
TECHNA, Route de Saint-Etienne Montluc-“Landes de Bauches” F-44220 COUERON (FR)			
2007 06 08	2007 10 29	2007 09 06	
<b>932593</b>	trackbox	45	
Crystal Display Electronics AG, Zürcherstrasse 37a CH-8852 Altendorf (CH)			
2007 06 08	2007 10 29	2007 09 06	
<b>932598</b>	ARIA	34	
Japan Tobacco Inc., 2-2-1 Toranomom, Minato-ku Tokyo (JP)			
2007 06 29	2007 10 29	2007 09 06	
<b>932607</b>	WALTHAM LONE EAGLE	14	
WALTHAM INTERNATIONAL SA, Champs-Montants 16B CH-2074 MARIN-EPAGNIER (CH)			
2007 06 21	2007 10 29	2007 09 06	
<b>932608</b>	Berocca		
CFE: 26.1.18, 29.1.14 05			
Bayer Consumer Care AG, Peter Merian Str. 84 CH-4052 Basel (CH)			
2007 06 25	2007 10 29	2007 09 06	
<b>932629</b>	CFE: 26.11.25	09 10 16 40 41 42 44	
INNUTECH, Innovative Umwelttechnologie Gesellschaft m.b.H., Bergwerksweg 10 A-6373 Jochberg (AT)			
2007 05 21	2007 10 29	2007 09 06	
<b>932630</b>	Roche We Innovate Healthcare		
CFE: 26.5.18, 29.1.12 05 16 41			
F. Hoffmann-La Roche AG, Grenzacherstrasse 124 CH-4070 Basel (CH)			
2007 07 16	2007 10 29	2007 09 06	
<b>932643</b>	FAREAST		
CFE: 1.5.23, 3.6.11 18			
ZHEJIANG FAREAST LEATHER INDUSTRIAL CO., LTD., Linqi Village, Kunyang Town, Pingyang County Zhejiang (CN)			
2007 06 25	2007 10 29	2007 09 06	
<b>932649</b>	fan		
CFE: 27.5.14 20			
Raffaello Kramm, Ansbacher Strasse 30 a 10789 Berlin (DE)			
2007 06 28	2007 10 29	2007 09 06	
<b>932665</b>	Camping Kids		
CFE: 7.1.20, 27.3.15, 29.1.14 09 39 41 43			
Vacansoleil B.V., Marinus van Meelweg 16 NL-5657 EN EINDHOVEN (NL)			
2007 05 25	2007 10 29	2007 09 06	
<b>932690</b>	Sto-Easyfix	01 17	
Sto AG, Ehrenbachstrasse 1 79780 Stühlingen (DE)			
2007 06 04	2007 10 29	2007 09 06	
<b>932693</b>	INTERMARCHÉ PREMIUM	03 05 06 08 09 11 16 18 20 21 24 25 26 27 28 29 30 31 32 33 34 35 36 38 39 41 42 43	
ITM ENTREPRISES (Société Anonyme), 24 rue Auguste-Chabrières F-75015 PARIS (FR)			
2007 03 23	2007 10 29	2007 09 06	
<b>932694</b>	PREMIUM D'INTERMARCHÉ	03 05 06 08 09 11 16 18 20 21 24 25 26 27 28 29 30 31 32 33 34 35 36 38 39 41 42 43	
ITM ENTREPRISES (Société Anonyme), 24 rue Auguste-Chabrières F-75015 PARIS (FR)			
2007 03 23	2007 10 29	2007 09 06	
<b>932711</b>	isostar		
CFE: 26.4.4, 27.5.3, 29.1.13 03 05 29 30 32			

Sanutri AG c/o ENGEL COPERA AG, Waldeggstrasse 37 CH-3097 Bern Liebefeld (CH)			PANCO KOLLEKTIF SIRKETI SADI LEVI VE ORTAKLARI, Ulubas Caddesi No: 29 Seyrantepe ISTANBUL (TR)		
2007 03 23	2007 10 29	2007 09 06	2007 03 28	2007 10 29	2007 09 06
<b>932713</b>	Tonak		<b>932746</b>	MGE OFFICE PROTECTION SYSTEMS	
CFE: 27.5.11		25	CFE: 26.11.1, 26.11.8		09 37
TONAK a.s., Zborovská c.p. 823 CZ-741 11 Nový Jičín (CZ)			MGE UPS SYSTEMS, 140, avenue Jean Kuntzmann ZIRST- MONTBONNOT SAINT MARTIN F-38334 SAINT ISMIER CEDEX (FR)		
2007 04 03	2007 10 29	2007 09 06	2007 06 12	2007 10 29	2007 09 06
<b>932727</b>	PRIM'GEL	02 03	<b>932767</b>	HELIXATE	05
BLANCHON S.A., 28, rue Charles Martin F-69190 SAINT FONS (FR)			CSL BEHRING L.L.C., 1020 FIRST AVENUE KING OF PRUSSIA, PA 19406 (US)		
2007 05 15	2007 10 29	2007 09 06	2007 07 27	2007 10 29	2007 09 06
<b>932730</b>	PANCHO				
CFE: 27.5.2, 29.1.15		25 35			

## G. SPROSTOWANIA OPISÓW PATENTOWYCH I OPISÓW OCHRONNYCH

336

*Poniższe zestawienie zawiera kolejno: kod rodzaju patentu lub prawa ochronnego, numer patentu lub prawa ochronnego oraz przyczynę i treść sprostowania.*

### OPISY PATENTOWE

(B1) 195128 Sprostowano błąd drukarski na stronie tytułowej opisu w poz. 72 z „Risskor” na „Risskov”

(B1) 195221 Sprostowano błędy drukarskie w treści opisu: str. 3 wiersz 10 od dołu z „gazowej BP można” na „gazowej można”; str. 4 wiersz 10 od góry z „przewodem 1 do jednostki” na „z przewodem 7 do jednostki”; str. 4 wiersz 17 od dołu z „jednostki jo stanowiącej” na „jednostki 6 stanowiącej”; str. 5 tabela 1 kolumna 8 wiersz 7 od dołu z „287,42” na „289,77”

(B1) 195600 Sprostowano błędy drukarskie w treści opisu; str. 12 wiersz 6 z „piperydynometylową” na „piperydynometylową”; str. 12 wiersz 3 od dołu z „dimetyloaminometylową” na „dimetyloaminometylową”; str. 67 wiersz 14 od dołu z „2-(amidazol-1-ilo)etoksyloową” na „2-(imidazol-1-ilo)etoksyloową”

(B1) 195916 Sprostowano błędy drukarskie w treści opisu; str. 3 wiersz 24 z „eplikacji” na „replikacji”; str. 14 wiersz 39 z „i 12,4 Hz, 12,96-2,82(m,1H)” na „i 12,4 Hz, 1H), 2,96-2,82(m, 1H)”

(B1) 195971 Sprostowano błąd drukarski na stronie tytułowej opisu w poz. (72) z „Anhäuser” na „Anhäuser”

(B1) 195979 Postanowiono opis patentowy ponownie wydrukować ze względu na stwierdzone błędy drukarskie

(B1) 196028 Sprostowano błąd drukarski w treści opisu: str. 3, wiersz 29 od góry z „odległość około półtora metra” na „odległość nie większą niż dwa i pół metra”

(B1) 196069 Sprostowano błędy drukarskie w treści opisu: str. 5 wiersz 19 Od dołu z „l/l, a oznacza” na „a l/l<sub>1</sub> oznacza”; str. 7 pod wzorem brakuje podpisu „Związek wyjściowy 1”; str. 7 wiersz 6 od dołu z „Przykład l” na „Przykład 1”

(B1) 196438 Sprostowano błąd drukarski w treści opisu: str. 5 zastrz. 5 z „nałożona na bryłę(1)” na „nałożona na bryłę”

(B1) 196564 Postanowiono opis patentowy ponownie wydrukować ze względu na stwierdzone błędy drukarskie

(B1) 196951 Sprostowano błąd drukarski w treści opisu: str. 5 tab. 4, rząd 1, kolumna 4 z „62,7 (5,1)” na „62,7 (5,3)”; str. 8 wiersz 9 od dołu z „<5,0%” na „≤5,0%”

(B1) 197261 Postanowiono opis patentowy ponownie wydrukować ze względu na stwierdzone błędy drukarskie

(B1) 197265 Sprostowano błąd drukarski na stronie tytułowej opisu w określeniu rodzaju patentu z „B3” na „B1”

(B1) 197409 Sprostowano błąd drukarski na stronie tytułowej opisu poz. (74) z „Rzecznik” na „Rzeczników”

(B1) 197439 Sprostowano błąd drukarski na stronie tytułowej opisu poz. (73) z „berderdingen” na „Oberderdingen”

(B1) 197598 Sprostowano błąd drukarski na stronie tytułowej opisu w poz. (72) z „Narian” na „Marian”

(B1) 197891 Postanowiono opis patentowy ponownie wydrukować ze względu na stwierdzone błędy drukarskie

(B1) 197918 Postanowiono opis patentowy ponownie wydrukować ze względu na stwierdzone błędy drukarskie

(B1) 198052 Postanowiono opis patentowy ponownie wydrukować ze względu na stwierdzone błędy drukarskie

(B1) 198303 Sprostowano błąd drukarski na tytułowej stronie opisu poz. (51) z „C08L 3/24” na „C08J 3/24”

## H. OGŁOSZENIA

337

### OŚWIADCZENIA O GOTOWOŚCI UDZIELENIA LICENCJI (LICENCJA OTWARTA)

#### Patenty, prawa ochronne, prawa z rejestracji

*Poniższe zestawienia zawierają kolejno: kod rodzaju patentu, numer patentu, datę zgłoszenia, numer i rok wydania Wiadomości Urzędu Patentowego, w którym ogłoszono o udzieleniu patentu, wysokość opłaty licencyjnej (jeżeli uprawniony ją podał) i datę złożenia*

*oświadczenia oraz tytuł wynalazku (wzoru użytkowego, wzoru przemysłowego) oraz nazwisko i imię (nazwę) uprawnionego z adresem.*

#### PATENTY

(B1) 199688 2000 01 10 10/2008 (-) 2008 06 13  
Sposób otrzymywania 1-[[3-(4,7-dihydro-1-metylo-7-okso-3-propylo-1H-pirazolo[4,3-d]pirymidyn-5-ylo)-4-etoksyfenylo]sulfonylo]-4-metylo-piperazyny  
Politechnika Łódzka  
90-924 Łódź, ul. Żeromskiego 116

Rosiak Janusz M.  
90-451 Łódź, ul. Piotrowska 211/12  
Kamiński Zbigniew  
90-050 Łódź, Al. Wyszyńskiego 96/1

(B1) 199689 2002 12 23 10/2008 (-) 2008 04 18  
Źródło jonów pierwiastków gazowych do implantacji metali  
Politechnika Lubelska  
20-109 Lublin, ul. Bernardyńska 13

(B1) 199690 2000 03 10 10/2008 (-) 2008 04 11  
Sposób wytwarzania ceramicznych narzędzi ściernych  
Politechnika Koszalińska  
75-620 Koszalin, ul. Raclawicka 15-17

(B1) 199691 2006 03 22 10/2008 (-) 2008 04 23  
Sposób obniżania i wyrównywania temperatury na powierzchni wymiany ciepła w warunkach zróżnicowanych obciążeń cieplnych  
Politechnika Świętokrzyska  
25-314 Kielce, Al. Tysiąclecia Państwa Polskiego 7

(B1) 199692 2002 12 31 10/2008 (-) 2008 06 23  
Zapalnik uderzeniowy, zwłaszcza do kumulacyjnych pocisków przeciwpancernych  
Politechnika Świętokrzyska  
25-314 Kielce, Al. Tysiąclecia Państwa Polskiego 7

(B1) 199693 2001 12 31 10/2008 (-) 2008 04 23  
Przyrząd do badań na zginanie płaskich próbek, zwłaszcza z materiałów o niskim module sprężystości  
Politechnika Świętokrzyska  
25-314 Kielce, Al. Tysiąclecia Państwa Polskiego 7

(B1) 199720 2002 04 19 10/2008 (-) 2008 05 07  
Sposób wytwarzania struktur porowatych

Politechnika Świętokrzyska  
25-314 Kielce, Al. Tysiąclecia Państwa Polskiego 7

(B1) 199721 2005 06 27 10/2008 (-) 2008 06 23  
Optyczny koordynator skanujący  
Politechnika Świętokrzyska  
25-314 Kielce, Al. Tysiąclecia Państwa Polskiego 7

(B1) 199749 2002 07 26 10/2008 (-) 2008 05 07  
Sposób oraz układ do badania kształtu i/lub deformacji obiektu  
Główny Instytut Górnictwa  
40-166 Katowice, Plac Gwarków 1

(B1) 199750 2004 07 09 10/2008 (6%) 2008 05 07  
Nowe 8-arylo-3-fenilo-6,7-dihydro-4H-imidazo[2,1-c][1,2,4]triazyno-4-ony i sposób ich wytwarzania  
Uniwersytet Medyczny w Lublinie  
20-950 Lublin, Al. Raclawickie 1

## 338

**SPROSTOWANIA OGŁOSZEŃ OPUBLIKOWANYCH  
W WIADOMOŚCIACH URZĘDU PATENTOWEGO**

*Poniższe zestawienie zawiera kolejno: numer, którego sprostowanie dotyczy oraz treść sprostowania.*

REJESTRACJA MIĘDZYNARODOWA  
ZNAKÓW TOWAROWYCH

714761 w WUP nr 05/2002 na str. 408 w łamie prawnym, wiersz 61 został błędnie wydrukowany znak towarowy. Znak ten nie powinien figurować w tym WUP.

# KOMUNIKAT

## Urząd Patentowy Rzeczypospolitej Polskiej poszukuje 2 kandydatów na stanowisko aplikanta eksperckiego w Departamencie Badań Znaków Towarowych

Liczba lub wymiar etatu: 2

### Główne obowiązki:

- sprawdzanie dokumentacji zgłaszanych znaków towarowych,
- ocena poprawności sporządzania wykazu towarów i klasyfikacji towarów i usług,
- badanie ustawowych warunków ochrony prawnej znaków towarowych zgłaszanych w trybie krajowym i międzynarodowym,
- ocena zasadności uwag jakie wpłynęły do zgłoszenia,
- prowadzenie korespondencji ze zgłaszającymi.

### Kandydat powinien posiadać kwalifikacje:

- wykształcenie wyższe, preferowane prawnicze,
- znajomość języka angielskiego i francuskiego w mowie i piśmie (co najmniej na poziomie dobrym).

### Wymagania pożądane:

- znajomość zagadnień dotyczących problematyki ochrony własności przemysłowej,
- znajomość kodeksu postępowania administracyjnego, kodeksu handlowego (w szczególności zagadnienia dotyczące prawa spółek),
- umiejętność posługiwania się komputerem (Windows, Word),
- umiejętność dokonywania analizy porównawczej tekstów i jasnego formułowania wniosków,
- łatwość podejmowania decyzji,
- umiejętność organizowania pracy na swoim stanowisku,
- umiejętność pracy w zespole, komunikatywność i kreatywność.

### Wymagane dokumenty i oświadczenia:

- kopia dowodu osobistego,
- odpis dyplomu ukończenia studiów,
- oświadczenie kandydata o korzystaniu w pełni z praw publicznych i o niekaralności za przestępstwo popełnione umyślnie,
- oświadczenie kandydata o wyrażeniu zgody na przetwarzanie danych osobowych do celów rekrutacji,
- życiorys,
- list motywacyjny.

### Kopie innych dokumentów i oświadczeń:

- oświadczenie kandydata o wyrażeniu zgody na przeprowadzenie postępowania sprawdzającego, umożliwiającego dostęp do informacji niejawnych, zgodnie z przepisami ustawy z dnia 22 stycznia 1999 r. o ochronie informacji niejawnych (Dz. U. Nr 196 z 2005 r., poz. 1631),
- kopie świadectw pracy.

**Oferty pracy należy przesłać do dnia 15 listopada 2008 roku pod adresem:**

**Urząd Patentowy RP  
Wydział Kadr i Szkolenia  
Al. Niepodległości 188  
00-950 Warszawa**

### Inne informacje:

Oferty odrzucone zostaną komisyjnie zniszczone.

Szczegółowe informacje można uzyskać pod tel. (022) 579-00-67

# KOMUNIKAT

## **Urząd Patentowy Rzeczypospolitej Polskiej poszukuje kandydatów na stanowiska aplikantów eksperckich w Departamencie Badań Patentowych**

Liczba lub wymiar etatu: 5

### **Główne obowiązki:**

- klasyfikacja wstępna zgłoszeń wynalazków i wzorów użytkowych,
- badanie ustawowych warunków ochrony prawnej wynalazków i wzorów użytkowych na podstawie dokumentacji patentowej i literatury fachowej polskiej oraz zagranicznej, w tym sporządzanie sprawozdań ze stanu techniki,
- prowadzenie korespondencji ze zgłaszającymi w ramach czynności związanych z przygotowaniem decyzji w sprawie.

### **Kandydat powinien posiadać kwalifikacje:**

- wykształcenie wyższe techniczne w dziedzinie:
  - mechaniki (mechanika precyzyjna, budownictwo wodno-lądowe) – 2 etaty,
  - elektroniki – 1 etat,
  - chemii polimerów – 1 etat,
  - chemii organicznej (lekka synteza organiczna, znajomość technik pozwalających określić budowę i identyfikację cząsteczki, w szczególności spektrometrii masowej) – 1 etat,
- znajomość języka angielskiego, niemieckiego lub francuskiego w mowie i piśmie, w tym co najmniej jednego na poziomie dobrym.

### **Wymagania pożądane:**

- znajomość zagadnień dotyczących problematyki ochrony własności przemysłowej,
- znajomość kodeksu postępowania administracyjnego,
- umiejętność posługiwania się komputerem (Windows, Word),
- umiejętność dokonywania analizy porównawczej tekstów i jasnego formułowania wniosków,
- łatwość podejmowania decyzji,
- umiejętność pracy w zespole, komunikatywność i kreatywność.

### **Wymagane dokumenty i oświadczenia:**

- kopia pierwszych trzech stron dowodu osobistego (lub dwóch nowego dowodu osobistego),
- odpis dyplomu ukończenia studiów,
- oświadczenie kandydata o korzystaniu w pełni z praw publicznych i o niekaralności za przestępstwo popełnione umyślnie,
- oświadczenie kandydata o wyrażeniu zgody na przetwarzanie danych osobowych do celów rekrutacji,
- życiorys,
- list motywacyjny.

### **Kopie innych dokumentów i oświadczeń:**

- oświadczenie kandydata o wyrażeniu zgody na przeprowadzenie postępowania sprawdzającego, umożliwiającego dostęp do informacji niejawnych, zgodnie z przepisami ustawy z dnia 22 stycznia 1999 r. o ochronie informacji niejawnych (Dz.U. Nr 11, poz. 95),
- kopie świadectw pracy.

**Oferty pracy należy przesłać do dnia 30 listopada 2008 roku pod adresem:**

**Urząd Patentowy RP  
Wydział Kadr i Szkolenia  
Al. Niepodległości 188  
00-950 Warszawa**

### **Inne informacje:**

Oferty odrzucone zostaną komisyjnie zniszczone.

Szczegółowe informacje można uzyskać pod. tel. (0-22) 579-00-67



# KOMUNIKAT

## **Urząd Patentowy Rzeczypospolitej Polskiej poszukuje kandydata na stanowisko aplikanta eksperckiego w Departamencie Zgłoszeń**

Liczba lub wymiar etatu: 1

### **Główne obowiązki:**

- prowadzenie badania formalnoprawnego zgłoszeń przedmiotów ochrony własności przemysłowej,
- prowadzenie korespondencji ze zgłaszającymi w ramach czynności związanych z badaniem formalnoprawnym zgłoszeń.

### **Kandydat powinien posiadać kwalifikacje:**

- wykształcenie wyższe,
- znajomość języka angielskiego, niemieckiego lub francuskiego w mowie i piśmie (co najmniej jednego na poziomie dobrym).

### **Wymagania pożądane:**

- znajomość zagadnień dotyczących problematyki ochrony własności przemysłowej,
- znajomość kodeksu postępowania administracyjnego,
- umiejętność posługiwania się komputerem (Windows, Word),
- umiejętność dokonywania analizy porównawczej tekstów i jasnego formułowania wniosków,
- łatwość podejmowania decyzji,
- umiejętność pracy w zespole, komunikatywność i kreatywność.

### **Wymagane dokumenty i oświadczenia:**

- kopia dowodu osobistego,
- odpis dyplomu ukończenia studiów,
- oświadczenie kandydata o korzystaniu w pełni z praw publicznych i o niekaralności za przestępstwo popełnione umyślnie,
- oświadczenie kandydata o wyrażeniu zgody na przetwarzanie danych osobowych do celów rekrutacji,
- życiorys,
- list motywacyjny.

### **Kopie innych dokumentów i oświadczeń:**

- oświadczenie kandydata o wyrażeniu zgody na przeprowadzenie postępowania sprawdzającego, umożliwiającego dostęp do informacji niejawnych, zgodnie z przepisami ustawy z dnia 22 stycznia 1999 r. o ochronie informacji niejawnych (Dz.U. Nr 196 z 2005 r., poz. 1631),
- kopie świadectw pracy.

### **Oferty pracy należy przesłać do dnia 30 listopada 2008 roku pod adresem:**

**Urząd Patentowy RP  
Wydział Kadr i Szkolenia  
Al. Niepodległości 188  
00-950 Warszawa**

### **Inne informacje:**

Oferty odrzucone zostaną komisyjnie zniszczone.

Szczegółowe informacje można uzyskać pod. tel. (0-22) 579-00-67

# KOMUNIKAT

## **Urząd Patentowy Rzeczypospolitej Polskiej poszukuje kandydata na stanowisko aplikanta eksperckiego w Departamencie Zgłoszeń**

Liczba lub wymiar etatu: 1

### **Główne obowiązki:**

- badanie formalnoprawne dokumentacji zgłoszeniowej wynalazków i wzorów użytkowych,
- przygotowywanie zgłoszeń wynalazków i wzorów użytkowych do ogłoszenia o zgłoszeniu w BUP,
- badanie wstępne zgłoszeń wynalazków i wzorów użytkowych, w tym prowadzenie niezbędnej korespondencji, przygotowywanie zawiadomień i decyzji o odmowie udzielenia patentu lub prawa ochronnego na wzór użytkowy, jeżeli może być podjęta bez szczegółowego badania stanu techniki.

### **Kandydat powinien posiadać kwalifikacje:**

- wykształcenie wyższe techniczne w dziedzinie mechaniki lub elektroniki,
- dobrą znajomość jednego z następujących języków: angielskiego, niemieckiego lub francuskiego.

### **Wymagania pożądane:**

- znajomość zagadnień dotyczących problematyki ochrony własności przemysłowej,
- znajomość kodeksu postępowania administracyjnego,
- umiejętność posługiwania się komputerem (Windows, Word),
- umiejętność stosowania prawa i poprawnego redagowania pism urzędowych,
- łatwość podejmowania decyzji,
- umiejętność pracy w zespole, komunikatywność i kreatywność.

### **Wymagane dokumenty i oświadczenia:**

- kopia dowodu osobistego,
- odpis dyplomu ukończenia studiów,
- oświadczenie kandydata o korzystaniu w pełni z praw publicznych i o niekaralności za przestępstwo popełnione umyślnie,
- oświadczenie kandydata o wyrażeniu zgody na przetwarzanie danych osobowych do celów rekrutacji,
- życiorys,
- list motywacyjny.

### **Kopie innych dokumentów i oświadczeń:**

- oświadczenie kandydata o wyrażeniu zgody na przeprowadzenie postępowania sprawdzającego, umożliwiającego dostęp do informacji niejawnych, zgodnie z przepisami ustawy z dnia 22 stycznia 1999 r. o ochronie informacji niejawnych (Dz.U. Nr 196 z 2005 r., poz. 1631),
- kopie świadectw pracy.

**Oferty pracy należy przesłać do dnia 31 grudnia 2008 roku pod adresem:**

**Urząd Patentowy RP  
Wydział Kadr i Szkolenia  
Al. Niepodległości 188  
00-950 Warszawa**

### **Inne informacje:**

Oferty odrzucone zostaną komisyjnie zniszczone.

Szczegółowe informacje można uzyskać pod. tel. (0-22) 579-00-67

## TABLE OF CONTENTS

### PART I

#### OFFICIAL COMMUNICATIONS

306.	Announcement, Electronic filing of inventions and utility models .....	2979
307.	Register of Patent Attorneys (entries and changes) .....	2980

### PART II

#### NOTICES OF RIGHTS GRANTED

<b>A. Inventions</b>		
308.	Granted patents (from N° 199 563 to N° 199 804) .....	2983
309.	Translations of European Patents .....	3006
310.	Decisions on refusal to grant patents (taken after the publication of the particulars of the applications) .....	3008
311.	Decisions on discontinuance of the proceedings (taken after the publication of the particulars of the applications) .....	3009
312.	Decisions declaring the decisions on the grant of the patents lapsed .....	3010
313.	Entries and changes in the Patent Register (not published in other separate publications) .....	3010
314.	Decisions on invalidation of patents .....	3011
315.	Decisions on the lapse of the supplementary of the protection rights .....	3011
316.	Decisions on the change or reversal of the decisions (published in Wiadomości Urzędu Patentowego) .....	3012
<b>B. Utility models</b>		
317.	Granted rights of protection (from N° 64 023 to N° 64 088) .....	3013
318.	Decisions on refusal to grant rights of protection (take after the publication of the particulars of the application) .....	3018
319.	Decisions on discontinuance of the proceedings (taken after the publication of the particulars of the applications) .....	3018
320.	Decisions declaring the decisions on the grant of the rights of protection lapsed .....	3018
321.	Entries and changes in the Utility Model Register (not inserted in other separate publications) .....	3018
322.	Decisions on the lapse of rights of protection .....	3018
<b>C. Industrial designs</b>		
323.	Registration (from N° 13 125 to N° 13 210) .....	3020
324.	Entries and changes in the Industrial Designs Register (not published in other separate publications) .....	3032
325.	Decisions declaring the decisions on the grant of rights in registration lapsed .....	3032
326.	Decisions on the invalidation of rights in registration .....	3032
327.	Decisions on the lapse of rights in registration .....	3032
<b>D. Trademarks</b>		
328.	Granted rights of protection for trademarks (from N° 204 001 to N° 205 400) .....	3034
329.	Decisions on refusal to grant rights of protection (take after publication of the particulars of the application) .....	3260
330.	Decisions on discontinuance of the proceedings (taken after publication of the particulars of the application) .....	3260
331.	Entries and changes in the Trademark Register (not published in other separate publications) .....	3260
332.	Decisions on invalidation of rights of protection .....	3284
333.	Decisions on the lapse of rights protection .....	3284
334.	Decisions on the change or reversal of the decisions (published in Wiadomości Urzędu Patentowego) .....	3286
335.	International registrations recognised in Poland .....	3289
<b>G. Rectifications of patent specifications and other specifications</b>		
336.	Patent specifications .....	3301
<b>H. Announcements</b>		
337.	Declarations of willingness to grant licences (open licences)	
	- patents .....	3301
338.	Corrections of announcements published in the Wiadomości Urzędu Patentowego	
	- international registrations of trademarks .....	3302

### PART III

#### INFORMATION

**Jurisdiction and explanations**

\_\_\_\_\_

**Foreign regulations. Statistics. Miscellaneous**

\_\_\_\_\_

**Corrections**

**(of announcements published in the Wiadomości Urzędu Patentowego)**

\_\_\_\_\_