



URZĄD PATENTOWY RZECZYPOSPOLITEJ POLSKIEJ

WIADOMOŚCI

Urzędu
Patentowego

11

ISSN - 0043 - 5201 • Cena 20,00 zł • Warszawa

Listopad 2008

SPIS TREŚCI

CZĘŚĆ II
OGŁOSZENIA O UDZIELONYCH PRAWACH

A. Wynalazki	
339. Udzielone patenty (od nr 199 805 do nr 200 054).....	3304
340. Tłumaczenia patentów europejskich	3327
341. Decyzje o odmowie udzielenia patentu (wydane po ogłoszeniu o zgłoszeniu)	3329
342. Decyzje o odmowie udzielenia dodatkowego prawa ochronnego	3330
343. Decyzje o umorzeniu postępowania (wydane po ogłoszeniu o zgłoszeniu)	3330
344. Decyzje stwierdzające wygaśnięcie decyzji o udzieleniu patentu	3330
345. Wpisy i zmiany w rejestrze patentowym (nieuwzględnione w innych samodzielnych ogłoszeniach)	3331
346. Decyzje o unieważnieniu patentu	3333
347. Decyzje o wygaśnięciu patentu.....	3333
348. Decyzje o zmianie lub uchyleniu decyzji (opublikowanych w Wiadomościach Urzędu Patentowego)	3334
B. Wzory użytkowe	
349. Udzielone prawa ochronne (od nr 64 089 do nr 64 136)	3335
350. Decyzje o odmowie udzielenia prawa ochronnego (wydane po ogłoszeniu o zgłoszeniu)	3338
351. Decyzje o umorzeniu postępowania (wydane po ogłoszeniu o zgłoszeniu)	3338
352. Decyzje stwierdzające wygaśnięcie decyzji o udzieleniu prawa ochronnego	3339
353. Wpisy i zmiany w rejestrze praw ochronnych (nieuwzględnione w innych samodzielnych ogłoszeniach)	3339
354. Decyzje o wygaśnięciu prawa ochronnego	3339
C. Wzory przemysłowe	
355. Rejestracja (od nr 13 211 do nr 13 312).....	3340
356. Wpisy i zmiany w rejestrze wzorów przemysłowych (nieuwzględnione w innych samodzielnych ogłoszeniach)	3354
357. Decyzje stwierdzające wygaśnięcie decyzji o udzieleniu prawa z rejestracji	3354
358. Decyzje o unieważnieniu prawa z rejestracji	3354
359. Decyzje o wygaśnięciu prawa z rejestracji	3354
D. Znaki towarowe	
360. Udzielone prawa ochronne na znaki towarowe (od nr 205 401 do nr 206 420)	3356
361. Decyzje o odmowie udzielenia prawa ochronnego (wydane po ogłoszeniu o zgłoszeniu)	3356
362. Decyzje o umorzeniu postępowania (wydane po ogłoszeniu o zgłoszeniu)	3356
363. Wpisy i zmiany w rejestrze znaków towarowych (nieuwzględnione w innych samodzielnych ogłoszeniach)	3357
364. Decyzje o unieważnieniu prawa ochronnego	3358
365. Decyzje o wygaśnięciu prawa ochronnego	3358
366. Decyzje o zmianie lub uchyleniu decyzji (opublikowanych w Wiadomościach Urzędu Patentowego)	3358
367. Rejestracja międzynarodowa uznana w Polsce.....	3359
G. Sprostowania opisów patentowych i opisów ochronnych	
368. Opisy patentowe	3565
H. Ogłoszenia	
369. Oświadczenia o gotowości udzielenia licencji (licencja otwarta) - patenty, prawa ochronne	3566
370. Sprostowania ogłoszeń opublikowanych w Wiadomościach Urzędu Patentowego - wynalazki, znaki towarowe	3567

Część III
INFORMACJE

Orzecznictwo i wyjaśnienia

Ustawodawstwo zagraniczne. Statystyka. Informacje

Korekta

(ogłoszeń zamieszczonych w Wiadomościach Urzędu Patentowego)

WYDAWNICTWO URZĘDU PATENTOWEGO RZECZYPOSPOLITEJ POLSKIEJ
 Redakcja i administracja: Urząd Patentowy RP, Al. Niepodległości 188, skr. poczt. 203, 00-950 Warszawa
 tel. (0 22) 579 04 53

Informacja o cenach i warunkach prenumeraty na 2009 r. - dla czasopisma: WIADOMOŚCI URZĘDU PATENTOWEGO

Warunki prenumeraty:

1. Cena prenumeraty na 2009 r. wynosi 240,00 zł.

2. Wpłaty i zamówienia na prenumeratę przyjmuje Urząd Patentowy RP, 00-950 Warszawa, Al. Niepodległości 188/192 w pok. 22 w godz. 8³⁰ - 15³⁰ lub na konto NBP O/O Warszawa Nr 93101010100025832231000000.

Egzemplarze archiwalne można nabyć w Urzędzie Patentowym RP, Al. Niepodległości 188, skr. poczt. 203, 00-950 Warszawa w Wydziale Rozpowszechniania Wydawnictw UP - telefon (0 22) 579 01 07, (0 22) 579 02 24.

Cena 20,00 zł.

Urząd Patentowy RP. Zam. 791/2008. Nakład 325 egz. Obj. ark. druk. 33,25.



WIADOMOŚCI URZĘDU PATENTOWEGO RP

Warszawa, 2008 11 28

Nr 11

Poz. 339 - 370

CZĘŚĆ II

OGŁOSZENIA O UDZIELONYCH PRAWACH

Cyfrowe kody identyfikujące (według normy WIPO ST. 9), które poprzedzają informacje o udzielonych patentach oraz prawach ochronnych oznaczają:

- (11) – numer patentu lub prawa ochronnego
- (21) – numer zgłoszenia wynalazku lub wzoru użytkowego
- (22) – data zgłoszenia wynalazku lub wzoru użytkowego
- (23) – data pierwszeństwa z wystawienia wynalazku lub wzoru użytkowego na wystawie i nazwa wystawy
- (30) – dane dotyczące pierwszeństwa konwencyjnego (numer zgłoszenia priorytetowego, data wniesienia zgłoszenia priorytetowego, kod kraju)
- (41) – data ogłoszenia o zgłoszeniu wynalazku lub wzoru użytkowego
- (51) – symbol Międzynarodowej Klasyfikacji Patentowej
- (54) – tytuł wynalazku lub wzoru użytkowego
- (61) – numer patentu głównego
- (62) – numer zgłoszenia macierzystego (pod którym dane zgłoszenie było ogłoszone)
- (68) – numer patentu podstawowego dla dodatkowego prawa ochronnego
- (72) – nazwisko i imię twórcy wynalazku lub wzoru użytkowego
- (73) – nazwisko i imię lub nazwa uprawnionego z patentu lub prawa ochronnego oraz miejsce zamieszkania lub siedziba i w nawiasie kod kraju
- (76) – nazwisko i imię twórcy i jednocześnie uprawnionego z patentu lub prawa ochronnego oraz miejsce zamieszkania lub siedziba i w nawiasie kod kraju
- (86) – data i numer zgłoszenia międzynarodowego
- (87) – data i numer publikacji zgłoszenia międzynarodowego
- (93) – numer i data pierwszego zezwolenia na wprowadzenie na rynek produktu objętego dodatkowym prawem ochronnym oraz wskazanie organu, który zezwolenie wydał
- (94) – data, od której powstaje i czas trwania dodatkowego prawa ochronnego
- (95) – oznaczenie produktu opisanego w zezwoleniu na wprowadzenie na rynek produktu objętego dodatkowym prawem ochronnym
- (97) – data i numer publikacji patentu europejskiego

Przed cyfrowym kodem identyfikującym (11) lub przed numerem patentu lub prawa ochronnego umieszczone są literowo-cyfrowe kody identyfikujące (kod rodzaju dokumentu), zgodnie z przyjętymi symbolami (wg normy WIPO ST. 16):

Patent	– (B1)
Patent dodatkowy do patentu	– (B3)
Prawo ochronne	– (Y1)
Tłumaczenie na język polski patentu europejskiego	– (T3)
Poprawione tłumaczenie patentu europejskiego	– (T4)
Zmienione po sprzeciwie tłumaczenie patentu europejskiego	– (T5)

A. WYNAŁAZKI

339

UDZIELONE PATENTY

(od nr 199 805 do nr 200 054)

B1 (11) **200014** (41) 2005 08 22
 (51) **A01B 63/26** (2006.01)
 (21) 373252 (22) 2003 07 16
 (30) 02 218646 2002 08 14 US
 (86) 2003 07 16 PCT/EP03/007726
 (87) 2004 03 18 WO04/021762, PCT Gazette nr 12/04
 (72) Mariman Nathan Albert, Stoehr Randall William
 (73) DEERE & COMPANY, Moline (US)
 (54) Urządzenie ustalające

B1 (11) **199920** (41) 2003 07 14
 (51) **A01D 46/00** (2006.01)
A01D 46/26 (2006.01)
 (21) 351510 (22) 2002 01 03
 (72) Wawrzyńczak Paweł, Rejman Ryszard, Rejman Kazimierz
 (73) Instytut Sadownictwa i Kwiaciarstwa, Skierniewice (PL)
 (54) Głowica otrząsająca

B1 (11) **199859** (41) 2002 01 02
 (51) **A01N 25/04** (2006.01)
A01N 25/30 (2006.01)
A01N 43/52 (2006.01)
A01P 3/00 (2006.01)
A01P 7/00 (2006.01)
 (21) 345768 (22) 1999 07 19
 (30) 98 9816697 1998 07 31 GB
 (86) 1999 07 19 PCT/GB99/02162
 (87) 2000 02 17 WO00/07444, PCT Gazette nr 07/00
 (72) Kneebone Graham, Patel Smita
 (73) BASF AGRO B.V., ARNHEM (NL), WÄDENSWIL-BRANCH, Wädenswil/Au (CH)
 (54) Kompozycja typu suspo-emulsji

B1 (11) **199867** (41) 2004 07 12
 (51) **A01N 25/08** (2006.01)
A01N 25/10 (2006.01)
A01N 57/00 (2006.01)
A01P 13/00 (2006.01)
 (21) 357142 (22) 2000 07 28
 (30) 99 19936784 1999 08 09 DE
 (86) 2000 07 28 PCT/EP00/07339
 (87) 2001 02 15 WO01/10211, PCT Gazette nr 07/01
 (72) Bickers Udo, Frisch Gerhard
 (73) BAYER CROPSCIENCE AG, Monheim (DE)
 (54) Środek chwastobójczy, jego zastosowanie i sposób zwalczania niepożądanych szkodliwych roślin

B1 (11) **200027** (41) 2003 12 15
 (51) **A01N 43/90** (2006.01)
A01N 37/40 (2006.01)
A01N 43/653 (2006.01)
A01N 47/10 (2006.01)
A01N 25/32 (2006.01)
A01P 13/02 (2006.01)
 (21) 353962 (22) 2000 09 05
 (30) 99 1641 1999 09 07 CH

(86) 2000 09 05 PCT/EP00/08658
 (87) 2001 03 15 WO01/17351, PCT Gazette nr 11/01
 (72) Glock Jutta, Friedmann Adrian Alberto, Cornes Derek
 (73) SYNGENTA PARTICIPATIONS AG, Bazylea (CH)
 (54) Kompozycja herbicydowa

B1 (11) **199871** (41) 2004 05 17
 (51) **A01N 47/34** (2006.01)
A01N 47/36 (2006.01)
A01P 21/00 (2006.01)
 (21) 355817 (22) 2000 12 05
 (30) 99 461382 1999 12 15 US
 (86) 2000 12 05 PCT/EP00/12203
 (87) 2001 06 21 WO01/43551, PCT Gazette nr 25/01
 (72) Evans John R., Stewart Wallace W., Holt Thomas J., Saravitz David M., Evans Lisa S.
 (73) BASF CORPORATION, Florham Park (US)
 (54) Sposób późnosezonowego zakańczania reprodukcyjnego wzrostu roślin

B1 (11) **199931** (41) 2003 12 29
 (51) **A21B 1/44** (2006.01)
 (21) 360681 (22) 2003 06 13
 (30) 02 10226859 2002 06 15 DE
 03 10312279 2003 03 19 DE
 (72) Hübener Edgar, Heller Anton
 (73) WERNER & PFLEIDERER LEBENSMITTELTECHNIK GmbH, Dinkelsbüchl (DE)
 (54) Stojakowy piec piekarski

B1 (11) **199835** (41) 2003 07 14
 (51) **A22C 13/00** (2006.01)
 (21) 351535 (22) 2002 01 04
 (72) Janus Jacek
 (73) NOMAX Sp. z o.o., Piekary Śląskie (PL)
 (54) Osłonka wędliniarska, zwłaszcza do wytwarzania warstwy przyprawowej na powierzchni wędlin oraz sposób wytwarzania warstwy przyprawowej na powierzchni wędlin

B1 (11) **200023** (41) 2004 08 23
 (51) **A23B 4/18** (2006.01)
C02F 1/78 (2006.01)
 (21) 359597 (22) 2001 07 06
 (30) 00 200001690 2000 07 07 ES
 (86) 2001 07 06 PCT/ES01/00268
 (87) 2002 01 31 WO02/07526, PCT Gazette nr 05/02
 (76) Taboada Presedo Jesus Manuel, Redondela (ES)
 (54) Instalacja do wytwarzania ozonowanej słonej wody stosowanej jako środek chłodzący i bakteriobójczy do przechowywania produktów rybnych

B1 (11) **199856** (41) 2001 10 08
 (51) **A23F 5/24** (2006.01)
A23F 5/40 (2006.01)
 (21) 346578 (22) 2001 03 21
 (30) 00 00106399 2000 03 24 EP

(72) Fritz Michael
 (73) SOCIETE DES PRODUITS NESTLE S.A., Vevey (CH)
 (54) Rozpuszczalny napój kawowy w proszku

B1 (11) **200047** (41) 2004 07 26
 (51) **A23K 1/165** (2006.01)
 (21) 357668 (22) 2001 02 05
 (30) 00 200000200 2000 02 08 DK
 (86) 2001 02 05 PCT/EP01/01153
 (87) 2001 08 16 WO01/58276, PCT Gazette nr 33/01
 (72) Oestergaard Peter Rahbek, Sjoeholm Carsten
 (73) DSM IP ASSETS B.V., Heerlen (NL)
 (54) Zastosowanie trwałych w kwasie proteaz w karmie zwierzęcej, dodatek do karmy i karma zwierzęca

B1 (11) **199997** (41) 2005 01 10
 (51) **A23L 1/24** (2006.01)
 (21) 365583 (22) 2001 11 20
 (30) 00 00125190 2000 11 20 EP
 00 00128339 2000 12 22 EP
 (86) 2001 11 20 PCT/EP01/13447
 (87) 2002 05 23 WO02/39833, PCT Gazette nr 21/02
 (72) Oberacker Thomas, Schroeder Volker
 (73) SOCIETE DES PRODUITS NESTLE S.A., Vevey (CH)
 (54) Produkt spożywczy w postaci emulsji olej-w-wodzie typu majonez o zmniejszonej zawartości tłuszczu i sposób jego wytwarzania

B1 (11) **199861** (41) 2003 05 05
 (51) **A23L 1/29** (2006.01)
A23L 1/305 (2006.01)
A23C 9/00 (2006.01)
 (21) 351599 (22) 2000 05 02
 (30) 99 99108405 1999 04 29 EP
 (86) 2000 05 02 PCT/EP00/03887
 (87) 2001 02 22 WO01/11990, PCT Gazette nr 08/01
 (72) Kratky Zdenek, Maire Jean-Claude, Ballevre Olivier, Haschke Ferdinand, Jost Rolf, Kuslys Martinas, Meister Niklaus, Secretin Marie-Christine
 (73) SOCIETE DES PRODUITS NESTLE S.A., Vevey (CH)
 (54) Preparat dla niemowląt i sposób wytwarzania preparatu

B1 (11) **199833** (41) 2005 02 21
 (51) **A23N 1/00** (2006.01)
 (21) 367363 (22) 2002 08 27
 (30) 01 10144479 2001 09 10 DE
 (86) 2002 08 27 PCT/EP02/09529
 (87) 2003 03 20 WO03/22080, PCT Gazette nr 12/03
 (72) Schultheiss Christoph, Kern Martin
 (73) FORSCHUNGSZENTRUM KARLSRUHE GMBH, Karlsruhe (DE); KEA-TEC GMBH, Waghäusel (DE)
 (54) Reaktor do przeprowadzania elektroporacji stosowany do obróbki ciągłej produktów w kawałkach

B1 (11) **200020** (41) 2005 03 21
 (51) **A24C 5/47** (2006.01)
 (21) 367982 (22) 2002 08 31
 (30) 01 10146019 2001 09 18 DE
 01 10155292 2001 11 02 DE
 (86) 2002 08 31 PCT/EP02/09746
 (87) 2003 03 27 WO03/024256, PCT Gazette nr 13/03
 (72) Horn Sönke, Scherbarth Thorsten, Wolff Stephan, Strohecker Gerd, Rocktäschel Steffen, Steiniger Wolfgang, Lorenzen Heinz-Christen, Heitmann Uwe, Georgitsis Nikolaos
 (73) HAUNI MASCHINENBAU AG, Hamburg (DE)
 (54) Urządzenie do zestawiania grup segmentów filtrowych do wytwarzania filtrów wielosegmentowych w przemyśle tytoniowym, urządzenie do wytwarzania filtrów wielosegmentowych, bębny nieckowy oraz samodzielna jednostka funkcyjna

B1 (11) **200026** (41) 2002 09 23
 (51) **A47C 23/06** (2006.01)
A47C 19/00 (2006.01)
A47C 20/04 (2006.01)
 (21) 352892 (22) 2002 03 20
 (30) 01 20104905 2001 03 21 DE
 (72) Lindemann Thomas
 (73) Recticel Schlafkomfort GmbH, Bochum (DE)
 (54) Rama łóżka, zwłaszcza rama ze sprężystych listew, z co najmniej jedną częścią o położeniu regulowanym względem powierzchni leżenia

B1 (11) **200054** (41) 2002 12 02
 (51) **A47J 36/38** (2006.01)
 (21) 347758 (22) 2001 05 28
 (72) Gnacy Beata, Gnacy Gerard, Hys Katarzyna
 (73) GNACY GERARD PRZEDSIĘBIORSTWO PRODUKCYJNO-USŁUGOWO-HANDLOWE „ATARDEX”, Łowkowice (PL)
 (54) Osłona, zwłaszcza do kuchni do gotowania

B1 (11) **199959** (41) 2005 05 02
 (51) **A47L 13/40** (2006.01)
 (21) 369847 (22) 2002 11 27
 (30) 01 0128408 2001 11 27 GB
 (86) 2002 11 27 PCT/GB02/05353
 (87) 2003 06 05 WO03/045217, PCT Gazette nr 23/03
 (72) Hughes John Farrell, Baxter Karen Louise, McKechnie Malcolm Tom
 (73) RECKITT BENCKISER (UK) LIMITED, Slough (GB); UNIVERSITY OF SOUTHAMPTON, Southampton (GB)
 (54) Urządzenie do ładowania i podawania cząstek

B1 (11) **199878** (41) 2004 11 15
 (51) **A61B 5/04** (2006.01)
 (21) 363075 (22) 2002 04 04
 (30) 01 10117155 2001 04 05 DE
 02 10214459 2002 03 30 DE
 (86) 2002 04 04 PCT/DE02/01320
 (87) 2002 10 17 WO02/080768, PCT Gazette nr 42/02
 (72) Berkes Sebastian, Ivanova Galina, Schlegelmilch Falk, Schellhorn Klaus, Husar Peter, Henning Gunter
 (73) ELDITH GmbH, Ilmenau (DE)
 (54) Układ do ujmovania sygnałów pochodzenia biologicznego

B1 (11) **199996** (41) 2004 01 12
 (51) **A61K 31/205** (2006.01)
A61K 36/16 (2006.01)
A61P 9/00 (2006.01)
 (21) 354413 (22) 2000 10 02
 (30) 99RM 618 1999 10 08 IT
 (86) 2000 10 02 PCT/IT00/00391
 (87) 2001 04 19 WO01/26666, PCT Gazette nr 16/01
 (72) Cavazza Claudio
 (73) SIGMA-TAU HEALTHSCIENCE S.P.A., Pomezia (IT)
 (54) Kompozycja połączenia zawierająca L-karnitynę i wyciąg Ginkgo biloba i zastosowanie kompozycji

B1 (11) **200009** (41) 2003 07 28
 (51) **A61K 31/4178** (2006.01)
A61K 47/02 (2006.01)
A61K 47/18 (2006.01)
A61P 27/02 (2006.01)
 (21) 352161 (22) 2000 06 09
 (30) 99 164945 1999 06 11 JP
 (86) 2000 06 09 PCT/JP00/03779
 (87) 2000 12 21 WO00/76543, PCT Gazette nr 51/00
 (72) Yokoyama Tomihisa, Shiohara Takashi

(73) SANKYO COMPANY, LIMITED, Tokio (JP)
 (54) Kompozycja obniżająca ciśnienie wewnątrzgałkowe oraz zastosowanie antagonisty angiotensyny II do obniżania ciśnienia wewnątrzgałkowego

B1 (11) **199868** (41) 2004 03 22
 (51) **A61K 31/4439** (2006.01)
A61P 1/04 (2006.01)
 (21) 354926 (22) 2000 10 13
 (30) 99 9903831 1999 10 22 SE
 (86) 2000 10 13 PCT/SE00/01992
 (87) 2001 04 26 WO01/28558, PCT Gazette nr 17/01
 (72) Brülls Mikael
 (73) ASTRAZENECA AB, Sodertälje (SE)

(54) Trwały ciekły preparat inhibitora H⁺,K⁺-ATPazy, sposób jego wytwarzania, zastosowanie glikolu polietylenowego i soli sodowej lub potasowej inhibitora H⁺,K⁺-ATPazy oraz zastosowanie tego preparatu

B1 (11) **200043** (41) 2001 05 21
 (51) **A61K 31/4439** (2006.01)
 (21) 342044 (22) 1998 08 10
 (30) 98 9801098 1998 01 30 FR
 (86) 1998 08 10 PCT/FR98/01783
 (87) 1999 08 05 WO99/38511, PCT Gazette nr 31/99
 (72) Debregeas Patrice, Leduc Gerard, Oury Pascal, Suplie Pascal
 (73) ETHYPHARM, Madrid (ES)
 (54) Mikrogranulki z omeprazolem, sposób wytwarzania i preparaty farmaceutyczne

B1 (11) **199973** (41) 2003 09 08
 (51) **A61K 31/50** (2006.01)
A61P 9/00 (2006.01)
 (21) 352779 (22) 2000 06 29
 (30) 99 9915179 1999 06 29 GB
 (86) 2000 06 29 PCT/FI00/00592
 (87) 2001 01 04 WO01/00211, PCT Gazette nr 01/01
 (72) Lehtonen Lasse, Papp Julius, Szecsi Janos
 (73) ORION CORPORATION, Espoo (FI)
 (54) Zastosowanie terapeutyczne -pirydazyńlo]fenylo]hydrazono]propanodinitry

B1 (11) **199848** (41) 2004 07 12
 (51) **A61K 31/565** (2006.01)
A61K 31/57 (2006.01)
A61P 5/30 (2006.01)
 (21) 356847 (22) 2000 10 24
 (30) 99 9902588 1999 10 25 FR
 (86) 2000 10 24 PCT/FR00/02939
 (87) 2001 05 03 WO01/30357, PCT Gazette nr 18/01
 (72) Paris Jacques, Thomas Jean-Louis
 (73) LABORATOIRE THERAMEX, Monako (MC)
 (54) Zastosowanie estrogeno-progestagenowego połączenia w dziedzinie terapii hormonalnej

B1 (11) **199852** (41) 2004 06 28
 (51) **A61K 31/7052** (2006.01)
A61P 35/00 (2006.01)
 (21) 356469 (22) 2000 09 08
 (30) 99 131864 1999 09 10 IL
 99 133680 1999 12 23 IL
 (86) 2000 09 08 PCT/IL00/00550
 (87) 2001 03 22 WO01/19360, PCT Gazette nr 12/01
 (72) Fishman Pnina
 (73) CAN-FITE BIOPHARMA LTD., Petach Tikva (IL)
 (54) Zastosowanie skutecznej ilości agonisty receptora adenyzynowego A3

B1 (11) **199869** (41) 2004 06 14
 (51) **A61K 47/14** (2006.01)
A61K 31/365 (2006.01)
 (21) 356154 (22) 2000 09 11
 (30) 99 99118179 1999 09 13 EP
 (86) 2000 09 11 PCT/EP00/08857
 (87) 2001 03 22 WO01/19378, PCT Gazette nr 12/01
 (72) De Smidt Passchier Christiaan, Hadvary Paul, Lengsfeld Hans, Schmid Marcel, Small David, MacFarland, Steffen Hans, Tardio Joseph
 (73) F. HOFFMANN-LA ROCHE AG, Bazylea (CH)
 (54) Środek farmaceutyczny zawierający orlistat, sposób wytwarzania środka farmaceutycznego i zastosowanie środka farmaceutycznego

B1 (11) **199862** (41) 2003 12 29
 (51) **A61K 47/48** (2006.01)
 (21) 354263 (22) 2000 08 14
 (30) 99 990700 1999 08 18 IE
 (86) 2000 08 14 PCT/IE00/00099
 (87) 2001 02 22 WO01/12232, PCT Gazette nr 08/01
 (72) Loughman Thomas Ciaran
 (73) IPSEN MANUFACTURING IRELAND LIMITED, Dublin (IE)
 (54) Sposób wytwarzania kompleksu o przedłużonym uwalnianiu i sposób wytwarzania mikrocząstek tego kompleksu

B1 (11) **199975** (41) 2002 03 25
 (51) **A61K 48/06** (2006.01)
A61K 8/26 (2006.01)
A61K 8/73 (2006.01)
A61K 8/92 (2006.01)
A61Q 15/00 (2006.01)
 (21) 347266 (22) 1999 09 27
 (30) 98 9822518 1998 10 15 GB
 (86) 1999 09 27 PCT/EP99/07428
 (87) 2000 04 20 WO00/21498, PCT Gazette nr 16/00
 (72) Fletcher Neil Robert, Kanda Miyuki, Ketelson Howard Allen, Turner Graham Andrew
 (73) UNILEVER NV, Rotterdam (NL)
 (54) Sposób wytwarzania emulsji zawierającej antyperspirant oraz emulsja antyperspiracyjna

B1 (11) **199986** (41) 2004 06 28
 (51) **A61K 6/00** (2006.01)
A61C 13/23 (2006.01)
 (21) 356682 (22) 2000 04 13
 (30) 99 60129164 1999 04 14 US
 99 60152158 1999 09 02 US
 (86) 2000 04 13 PCT/US00/10185
 (87) 2000 10 19 WO00/61071, PCT Gazette nr 42/00
 (72) Rajaijah Jayanth, Schumacher Carole Ann, Whitney John Roy, Gilday-Weber Kimberly Ann, Ernst Lisa Catron
 (73) THE PROCTER & GAMBLE COMPANY, Cincinnati (US)
 (54) Kompozycje klejowe do protez dentystycznych, zawierające mieszaną sól kopolimeru lub terpolimeru eteru alkilowowinyloowego i kwasu albo bezwodnika maleinowego

B1 (11) **199987** (41) 2004 06 28
 (51) **A61K 6/00** (2006.01)
A61C 13/23 (2006.01)
 (21) 356681 (22) 2000 04 13
 (30) 99 291554 1999 04 14 US
 99 389209 1999 09 02 US
 (86) 2000 04 13 PCT/US00/10135
 (87) 2000 10 19 WO00/61070, PCT Gazette nr 42/00
 (72) Rajaijah Jayanth, Schumacher Carole Ann, Whitney John Roy, Gilday-Weber Kimberly Ann, Culbertson Robert Hargitt
 (73) THE PROCTER & GAMBLE COMPANY, Cincinnati (US)

(54) Kompozycje klejowe do protez dentystycznych, zawierające mieszaną sól kopolimeru lub terpolimeru eteru alkilowinylowego i kwasu albo bezwodnika maleinowego

B1 (11) **199985** (41) 2004 07 26
 (51) **A61K 8/02** (2006.01)
A61Q 19/10 (2006.01)
 (21) 357214 (22) 2001 02 05
 (30) 00 60181515 2000 02 10 US
 (86) 2001 02 05 PCT/EP01/01158
 (87) 2001 08 16 WO01/58422, PCT Gazette nr 33/01
 (72) Coyle Laurie Ann, Post Albert Joseph, Abbas Syed Husain, Rattinger Gail Beth, Massaro Michael, Crookham Harry Clark
 (73) UNILEVER NV, Rotterdam (NL)
 (54) Wielofazowa czyszcząca kostka oraz sposób jej wytwarzania

B1 (11) **199961** (41) 2001 04 23
 (51) **A61K 8/06** (2006.01)
A61K 8/892 (2006.01)
A61K 8/25 (2006.01)
A61Q 5/06 (2006.01)
A61Q 5/02 (2006.01)
 (21) 343307 (22) 2000 10 19
 (30) 99 9913096 1999 10 20 FR
 (72) Decoster Sandrine, Douin Veronique, Bailly Virgine
 (73) L'OREAL, Paryż (FR)
 (54) Kompozycja kosmetyczna do traktowania materiałów keratynowych zawierająca co najmniej jeden silikon, zastosowanie kompozycji do mycia albo pielęgnacji materiałów keratynowych, sposób traktowania materiałów keratynowych oraz zastosowanie kopolimeru silikonowego w kompozycji

B1 (11) **199845** (41) 2004 04 19
 (51) **A61K 8/37** (2006.01)
A61K 8/92 (2006.01)
A61Q 5/06 (2006.01)
 (21) 355336 (22) 2000 12 01
 (30) 99 9930104 1999 12 20 GB
 (86) 2000 12 01 PCT/GB00/04605
 (87) 2001 06 28 WO01/45651, PCT Gazette nr 26/01
 (72) Chandra Lalitesh
 (73) UNILEVER NV, Rotterdam (NL)
 (54) Wodne kompozycje do układania włosów

B1 (11) **199922** (41) 2001 07 16
 (51) **A61K 8/73** (2006.01)
A61Q 5/02 (2006.01)
 (21) 345084 (22) 2001 01 12
 (30) 00 0000409 2000 01 13 FR
 (72) Douin Véronique, Chesneau Laurent, Decoster Sandrine
 (73) L'OREAL, Paryż (FR)
 (54) Kompozycje kosmetyczne zawierające amfoteryczną skrobie i kationowy środek kondycjonujący oraz ich zastosowanie

B1 (11) **199960** (41) 2001 04 23
 (51) **A61K 8/89** (2006.01)
A61Q 19/10 (2006.01)
A61Q 5/12 (2006.01)
A61Q 5/04 (2006.01)
 (21) 343306 (22) 2000 10 19
 (30) 99 9913098 1999 10 20 FR
 (72) Decoster Sandrine, Douin Veronique, Bailly Virgine
 (73) L'OREAL, Paryż (FR)
 (54) Kompozycja kosmetyczna do traktowania materiałów keratynowych zawierająca polimer kationowy, zastosowanie kompozycji do mycia lub pielęgnacji materiałów keratynowych, sposób traktowania materiałów keratynowych oraz zastosowanie kopolimeru silikonowego w kompozycji lub do jej wytwarzania

B1 (11) **200052** (41) 2001 04 23
 (51) **A61K 8/892** (2006.01)
A61Q 5/00 (2006.01)
 (21) 343305 (22) 2000 10 19
 (30) 99 9913100 1999 10 20 FR
 (72) Decoster Sandrine, Douin Veronique, Bailly Virgine
 (73) L'OREAL, Paryż (FR)
 (54) Kompozycja kosmetyczna zawierająca co najmniej jedną emulsję zawierającą kopolimer silikonowy, jej zastosowanie oraz sposób traktowania materiałów keratynowych

B1 (11) **200022** (41) 2004 11 29
 (51) **A61K 8/97** (2006.01)
A61K 8/04 (2006.01)
A61Q 19/00 (2006.01)
 (21) 360213 (22) 2003 05 19
 (72) Duda Roman
 (73) P.F. BUSKOFARM Sp. z o.o., Busko-Zdrój (PL)
 (54) Preparat kosmetyczny

B1 (11) **199846** (41) 2004 11 02
 (51) **A61K 9/08** (2006.01)
A61K 47/12 (2006.01)
A61K 47/40 (2006.01)
A61K 31/343 (2006.01)
 (21) 362788 (22) 2001 12 10
 (30) 00 0016071 2000 12 11 FR
 (86) 2001 12 10 PCT/FR01/03903
 (87) 2002 06 20 WO02/47660, PCT Gazette nr 25/02
 (72) Bourriague-Seve Frederique, Breul Thierry
 (73) SANOFI-AVENTIS, Paryż (FR)
 (54) Kompozycja farmaceutyczna dronedaronu do podawania pozajelitowego

B1 (11) **199870** (41) 2004 06 14
 (51) **A61K 9/10** (2006.01)
A61K 31/365 (2006.01)
 (21) 356174 (22) 2000 09 11
 (30) 99 99118180 1999 09 13 EP
 (86) 2000 09 11 PCT/EP00/08858
 (87) 2001 03 22 WO01/19340, PCT Gazette nr 12/01
 (72) De Smidt Passchier Christiaan, Hadvary Paul, Lengsfeld Hans, Rades Thomas, Steffen Hans, Tardio Joseph
 (73) F.HOFFMANN-LA ROCHE AG, Bazylea (CH)
 (54) Środek farmaceutyczny zawierający inhibitor lipaz, sposób jego wytwarzania i jego zastosowanie

B1 (11) **199813** (41) 2004 05 04
 (51) **A61K 9/22** (2006.01)
A61K 31/165 (2006.01)
 (21) 356804 (22) 2002 10 23
 (72) Wiąckowski Lech, Zielińska Anna, Szelejewski Wiesław, Zaremba Andrzej
 (73) SCHWARZ PHARMA Sp. z o.o., Łomianki (PL)
 (54) Stały doustny preparat farmaceutyczny acebutololu o przedłużonym uwalnianiu i sposób jego wytwarzania

B1 (11) **199851** (41) 2004 02 09
 (51) **A61L 15/46** (2006.01)
A61L 15/60 (2006.01)
 (21) 354608 (22) 2000 11 03
 (30) 99 99203622 1999 11 03 EP
 (86) 2000 11 03 PCT/NL00/00797
 (87) 2001 05 10 WO01/32226, PCT Gazette nr 19/01
 (72) Besemer Arie, Verwilligen Anne-Mieke, Thornton Jeffrey
 (73) SCA HYGIENE PRODUCTS ZEIST B.V., Zeist (NL)

(54) Wyrób nadabsorbentowy zawierający częściowo zneutralizowany kwasowy polimer hydrofilowy o stopniu zneutralizowania co najmniej 50% i sposób jego wytwarzania

B1 (11) **199979** (41) 2004 07 26

(51) **A61M 5/32** (2006.01)

A61M 5/315 (2006.01)

(21) 357237 (22) 2001 02 13

(30) 00 0003790 2000 02 18 GB

(86) 2001 02 13 PCT/GB01/00590

(87) 2001 08 23 WO01/60435, PCT Gazette nr 34/01

(72) Shaw Derek Joseph, Law Brian Robert

(73) ASTRAZENECA AB, Sodertälje (SE)

(54) Zespół automatycznie działającej zabezpieczającej osłony do użycia ze strzykawką oraz zespół automatycznie działającej zabezpieczającej osłony zawierający strzykawkę

B1 (11) **199990** (41) 2005 09 05

(51) **B01D 53/34** (2006.01)

F27D 17/00 (2006.01)

(21) 373471 (22) 2003 06 24

(30) 02 230240 2002 08 28 US

(86) 2003 06 24 PCT/US03/20000

(87) 2004 03 11 WO04/020925, PCT Gazette nr 11/04

(72) Cash James T., Wendorf Ken, Schmidt Glenn

(73) MEGTEC SYSTEMS, INC., Depere (US)

(54) Regeneracyjny utleniacz termiczny

B1 (11) **199919** (41) 2004 12 27

(51) **B01F 11/00** (2006.01)

B01F 3/08 (2006.01)

(21) 360808 (22) 2003 06 23

(72) Bagiński Antoni, Twaróg Władysław, Ziemba Jacek

(73) Politechnika Wrocławska, Wrocław (PL)

(54) Układ do mieszania płynnych składników

B1 (11) **199974** (41) 2002 04 22

(51) **B01J 13/18** (2006.01)

B01J 13/06 (2006.01)

A01N 25/28 (2006.01)

(21) 347950 (22) 1999 11 10

(30) 98 60108189 1998 11 12 US

(86) 1999 11 10 PCT/US99/26564

(87) 2000 05 18 WO00/27519, PCT Gazette nr 20/00

(72) Wang Wenhua W.

(73) FMC CORPORATION, Philadelphia (US)

(54) Sposób podwójnego kapsułkowania środka chemicznego i kompozycja

B1 (11) **199950** (41) 2005 06 27

(51) **B01J 38/10** (2006.01)

B01J 23/42 (2006.01)

(21) 364233 (22) 2003 12 24

(72) Cieślak Robert, Ścierzyński Henryk

(73) Zakłady Azotowe PUŁAWY S.A., Puławy (PL)

(54) Sposób aktywacji katalizatora

B1 (11) **199821** (41) 2003 12 29

(51) **B01J 8/24** (2006.01)

B01J 2/16 (2006.01)

(21) 354594 (22) 2002 06 19

(72) Pabiś Aleksander

(73) Politechnika Krakowska im. Tadeusza Kościuszki, Kraków (PL)

(54) Pneumatyczne urządzenie fontannowe do obróbki materiałów proszkowych i drobnociarnistych

B1 (11) **199969** (41) 2004 02 09

(51) **B02C 18/18** (2006.01)

(21) 355245 (22) 2002 07 29

(72) Zimniak Joachim

(73) Uniwersytet Technologiczno-Przyrodniczy im. Jana i Jędrzeja Śniadeckich w Bydgoszczy, Bydgoszcz (PL)

(54) Urządzenie rozdrabniające

B1 (11) **199971** (41) 2004 01 26

(51) **B02C 18/36** (2006.01)

B02C 7/12 (2006.01)

(21) 355029 (22) 2002 07 12

(72) Flizikowski Józef

(73) Uniwersytet Technologiczno-Przyrodniczy im. Jana i Jędrzeja Śniadeckich w Bydgoszczy, Bydgoszcz (PL)

(54) Tarczowy zespół wielootworowy urządzenia do rozdrabniania drewna, materiałów i tworzyw poużytkowych

B1 (11) **199970** (41) 2004 01 26

(51) **B02C 7/08** (2006.01)

B02C 7/12 (2006.01)

(21) 355051 (22) 2002 07 15

(72) Flizikowski Józef

(73) Uniwersytet Technologiczno-Przyrodniczy im. Jana i Jędrzeja Śniadeckich w Bydgoszczy, Bydgoszcz (PL)

(54) Narzędzie zespołu roboczego urządzenia do rozdrabniania

B1 (11) **199884** (41) 2002 12 16

(51) **B03C 3/02** (2006.01)

B03C 3/45 (2006.01)

(21) 350430 (22) 2000 03 03

(30) 99 990484 1999 03 05 FI

(86) 2000 03 03 PCT/FI00/00168

(87) 2000 09 14 WO00/53325, PCT Gazette nr 37/00

(76) Ilmasti Veikko, Helsinki (FI)

(54) Sposób i urządzenie do oddzielania cząstek stałych i/lub ciekłych ze strumienia gazu

B1 (11) **199843** (41) 2004 07 26

(51) **B03C 3/86** (2006.01)

B03C 3/40 (2006.01)

(21) 358361 (22) 2003 01 20

(72) Wołkowski Tomasz, Pająk Jan, Kozak Sławomir

(73) Przedsiębiorstwo Specjalistyczne TELECHEM Spółka z o.o., Gdańsk (PL)

(54) Ramowa elektroda ulotowa do elektrofiltrów suchych

B1 (11) **200041** (41) 2005 07 11

(51) **B04B 1/20** (2006.01)

(21) 372242 (22) 2003 05 27

(30) 02 10223802 2002 05 29 DE

(86) 2003 05 27 PCT/EP03/05530

(87) 2003 12 04 WO03/99446, PCT Gazette nr 49/03

(72) Ostkamp Wilhelm, Kramer Franz, Herberg Wolf-Dietrich

(73) WESTFALIA SEPARATOR AG, Oelde (DE)

(54) Wirówka sedymentacyjna bez przegród perforowanych ze ślimakowym urządzeniem wyładowującym z obrotowym bębniem z poziomą osią obrotu

B1 (11) **199818** (41) 2005 01 24

(51) **B08B 3/00** (2006.01)

B08B 15/00 (2006.01)

(21) 361438 (22) 2003 07 18

(72) Majka Kazimierz, Matejaszczyk Damian, Grudzień Andrzej, Loska Krzysztof, Zbroszczyk Damian

(73) Przedsiębiorstwo Handlowo-Usługowe Ecol Sp. z o.o., Rybnik (PL)

(54) Sposób czyszczenia układów olejowych turbin i turbozespołów

B1 (11) **199992** (41) 2002 05 06
 (51) **B22D 17/04** (2006.01)
B22D 17/22 (2006.01)
 (21) 350443 (22) 2001 10 30
 (30) 00 00123367 2000 10 31 EP
 (72) Fink Roland
 (73) Oskar Frech GmbH+Co., Schorndorf (DE)
 (54) Urządzenie do wytwarzania odlewów ciśnieniowych z metali, zwłaszcza z metali nieżelaznych

B1 (11) **199828** (41) 2002 05 06
 (51) **B22D 17/04** (2006.01)
B22D 17/32 (2006.01)
 (21) 350379 (22) 2001 10 26
 (30) 00 00123326 2000 10 27 EP
 (72) Fink Roland
 (73) Oskar Frech GmbH Co., Schorndorf (DE)
 (54) Sposób eksploatacji gorącomorowej ciśnieniowej maszyny odlewniczej i gorącomorowa ciśnieniowa maszyna odlewnicza

B1 (11) **200015** (41) 2002 07 01
 (51) **B22D 19/08** (2006.01)
C23C 14/34 (2006.01)
B22D 27/04 (2006.01)
 (21) 351221 (22) 2001 12 17
 (30) 00 10063383 2000 12 19 DE
 (72) Heck Ralf, Jüttner Rainer, Lupton David, Maier Egon, Mainz Peter, Manhardt Harald, Stenger Bernd, Zingg Holger
 (73) W.C.Heraeus GmbH, Hanau (DE)
 (54) Sposób wytwarzania tarczy rurowej

B1 (11) **199817** (41) 2005 03 21
 (51) **B23C 5/20** (2006.01)
 (21) 368240 (22) 2002 09 29
 (30) 01 145965 2001 10 16 IL
 02 150783 2002 07 17 IL
 (86) 2002 09 29 PCT/IL02/00793
 (87) 2003 04 24 WO03/033195, PCT Gazette nr 18/03
 (72) Morgulis Rafael, Hecht Gil
 (73) ISCAR LTD., Tefen (IL)
 (54) Frez z wymienną płytką skrawającą

B1 (11) **199962** (41) 2004 09 20
 (51) **B23K 35/30** (2006.01)
B23P 15/26 (2006.01)
 (21) 360970 (22) 2001 11 08
 (30) 00 0004118 2000 11 10 SE
 (86) 2001 11 08 PCT/SE01/02478
 (87) 2002 05 16 WO02/38327, PCT Gazette nr 20/02
 (72) Sjödin Per Erik
 (73) ALFA LAVAL CORPORATE AB, Lund (SE)
 (54) Lut do lutowania twardego oraz produkt wykonany przy jego zastosowaniu

B1 (11) **199836** (41) 2003 03 10
 (51) **B23P 19/00** (2006.01)
B23P 19/06 (2006.01)
F16C 43/00 (2006.01)
 (21) 349518 (22) 2001 09 05
 (72) Dybał Bartosz, Zielińska Alicja, Wierzbicki Jerzy
 (73) Ośrodek Badawczo-Rozwojowy Urządzeń Mechanicznych OBRUM, Gliwice (PL)
 (54) Sposób wymiany łożyska wieńcowego w jednostce antenowej urządzenia radarowego stacjonarnego

B1 (11) **199839** (41) 2004 07 26
 (51) **B23Q 11/14** (2006.01)

(21) 358419 (22) 2003 01 23
 (72) Sugata Shinsuke, Makiyama Tadashi, Miyata Takanori
 (73) HORKOS CORP., Hiroshima-ken (JP)
 (54) Sposób i urządzenie do doprowadzania cieczy technologicznej do obrabiarki

B1 (11) **199998** (41) 2003 03 24
 (51) **B24B 9/06** (2006.01)
B24B 7/22 (2006.01)
 (21) 355744 (22) 2002 08 28
 (30) 01 10144968 2001 09 12 DE
 (72) Seer Alois
 (73) Maschinen-und Stahlbau Julius Lippert GmbH & Co. KG, Pressath (DE)
 (54) Szlifierka do szlifowania krawędzi ceramicznego elementu zastawy stołowej lub naczynia ceramicznego, jak filiżanka, talerz lub temu podobne

B1 (11) **199907** (41) 2003 07 14
 (51) **B29C 35/02** (2006.01)
B32B 25/10 (2006.01)
B60N 3/04 (2006.01)
 (21) 351582 (22) 2002 01 08
 (72) Hosaja Andrzej, Kabara Jan
 (73) GEYER & HOSAJA Sp. z o.o. Zakłady Gumowe w Partyni, Partynia (PL)
 (54) Sposób wykonania tekstylno-gumowego dywanika, zwłaszcza samochodowego oraz dywanik tekstylno-gumowy, zwłaszcza samochodowy

B1 (11) **199855** (41) 2004 09 20
 (51) **B29C 45/00** (2006.01)
A61M 5/31 (2006.01)
A61M 5/178 (2006.01)
 (21) 360692 (22) 2001 08 15
 (30) 00 0020080 2000 08 15 GB
 (86) 2001 08 15 PCT/GB01/03653
 (87) 2002 02 21 WO02/14045, PCT Gazette nr 08/02
 (72) Matthijs Dirk, Jamtvedt Svein, Härkönen Mika, Oysaed Harry
 (73) BOREALIS TECHNOLOGY OY, Porvoo (FI)
 (54) Rozdrobniona kompozycja polipropylenu do formowania wtryskowego, cylinder strzykawki formowalny wtryskowo z kompozycji polipropylenu, sposób wytwarzania cylindra takiej strzykawki i strzykawka mająca cylinder formowalny wtryskowo z kompozycji polipropylenu

B1 (11) **199978** (41) 2004 05 17
 (51) **B32B 13/12** (2006.01)
 (21) 355804 (22) 2000 11 20
 (30) 99 60166513 1999 11 19 US
 (86) 2000 11 20 PCT/US00/31729
 (87) 2001 05 25 WO01/36191, PCT Gazette nr 21/01
 (72) Peng Weiling, Gleeson James A., Merkley Donald J.
 (73) JAMES HARDIE INTERNATIONAL FINANCE B.V., Amsterdam (NL)
 (54) Materiał budowlany i sposób łączenia podłoża materiału budowlanego z przynajmniej jednym impregnowanym żywicą papierem

B1 (11) **199908** (41) 2006 01 09
 (51) **B42C 9/02** (2006.01)
 (21) 368793 (22) 2004 06 28
 (72) Klementowicz Krystian
 (73) Klementowicz Krystian Przedsiębiorstwo Produkcyjno-Handlowe KRYSZTIAN, Lublin (PL)
 (54) Sposób i urządzenie do zaklejania krawędzi wstęg papieru

B1 (11) **199838** (41) 2002 11 18
 (51) **B42D 15/00** (2006.01)
B44F 1/06 (2006.01)
 (21) 350230 (22) 2000 03 14
 (30) 99 9313 1999 03 16 AU
 (86) 2000 03 14 PCT/AU00/00191
 (87) 2000 09 21 WO00/54984, PCT Gazette nr 38/00
 (72) Scheggetman Bernard Willem „Wim”, Casagrande Charles L., Van Boom Joel Bryan
 (73) DOCUMENTION RESEARCH, INC., Wilmington (US)
 (54) Formularz ujawniający nieuprawnione manipulowanie oraz sposób wytwarzania cech ujawniających fakt nieuprawnionej manipulacji

B1 (11) **199949** (41) 2005 01 10
 (51) **B42D 15/10** (2006.01)
 (21) 361128 (22) 2003 07 07
 (72) Jakielaszek Ewelina, Leszczyńska Ewa, Ambroziewicz Andrzej
 (73) Polska Wytwórnia Papierów Wartościowych S.A., Warszawa (PL)
 (54) Papier syntetyczny i dokument zabezpieczony z tego papieru

B1 (11) **199806** (41) 2004 09 06
 (51) **B44F 1/12** (2006.01)
B41C 1/04 (2006.01)
B41M 3/14 (2006.01)
B41N 1/06 (2006.01)
 (21) 359669 (22) 2001 09 06
 (30) 00 10044403 2000 09 08 DE
 (86) 2001 09 06 PCT/EP01/10286
 (87) 2002 03 14 WO02/20268, PCT Gazette nr 11/02
 (72) Franz Peter, Schmidt Rüdiger, Winkler Stefan
 (73) GIESECKE & DEVRIENT GmbH, Monachium (DE)
 (54) Nośnik danych zawierający półtonowy obraz drukowany przy zastosowaniu włókna druku liniowego, sposób przetwarzania motywów obrazu w płytę drukarską do włókna druku liniowego, płyta do włókna druku liniowego oraz sposób wykonywania motywu obrazu zawierającego nieregularne struktury liniowe

B1 (11) **199965** (41) 2003 01 27
 (51) **B60R 13/04** (2006.01)
 (21) 350625 (22) 2000 04 18
 (30) 99 19919852 1999 04 30 DE
 (86) 2000 04 18 PCT/EP00/03511
 (87) 2000 11 09 WO00/66397, PCT Gazette nr 45/00
 (72) Tremmel Günter, Regensburger Jan, Piria Maurizio
 (73) A. RAYMOND & CIE, Grenoble (FR); DURA AUTOMOTIVE BODY & GLASS SYSTEMS GMBH & CO. KG, Plettenberg (DE)
 (54) Urządzenie osłonowe do wybrań montażowych w listwach dachowych karoserii samochodowych

B1 (11) **199977** (41) 2001 08 27
 (51) **B61D 15/00** (2006.01)
E01B 27/06 (2006.01)
B61F 5/36 (2006.01)
 (21) 345789 (22) 2001 02 12
 (30) 00 116 2000 02 18 AT
 (72) Theurer Josef, Wörgötter Herbert
 (73) Franz Plasser Bahnbaumaschinen-Industriegesellschaft m.b.H., Wiedeń (AT)
 (54) Wagon załadowniczy do ładunków sypkich

B1 (11) **199972** (41) 2003 04 07
 (51) **B61D 3/16** (2006.01)
 (21) 356316 (22) 2002 09 26
 (30) 01 966173 2001 09 28 US
 (72) Militaru Dan, Maltby Allan, Kubik Mariusz
 (73) GREENBRIER GERMANY GMBH, Hameln (DE)
 (54) Wagon do transportu zwojów

B1 (11) **199854** (41) 2002 01 28
 (51) **B61F 3/00** (2006.01)
B61F 5/52 (2006.01)
 (21) 348953 (22) 2001 07 27
 (72) Suwalski Ryszard Maria
 (73) Poznańskie Zakłady Naprawcze Taboru Kolejowego Poznań S.A., Poznań (PL)
 (54) Wózek jednoosiowy do pojazdu szynowego

B1 (11) **200038** (41) 2004 11 29
 (51) **B61H 1/00** (2006.01)
B61H 13/36 (2006.01)
 (21) 363910 (22) 2002 03 13
 (30) 01 0100959 2001 03 20 SE
 (86) 2002 03 13 PCT/SE02/00452
 (87) 2002 09 26 WO02/74601, PCT Gazette nr 39/02
 (72) Emilsson Fred
 (73) SAB WABCO NORDIC AB, Landskrona (SE)
 (54) Hamulec wózka zwrotnego

B1 (11) **200005** (41) 2001 06 04
 (51) **B61J 1/10** (2006.01)
 (21) 344234 (22) 2000 12 01
 (30) 99 99204090 1999 12 02 EP
 (72) Van Den Pol Aart Antonie
 (73) De Ark Groep B.V., Dronten (NL)
 (54) Element blokujący do platformy obrotowej i platforma obrotowa z elementem blokującym

B1 (11) **199810** (41) 2005 05 16
 (51) **B61L 1/16** (2006.01)
B61L 25/00 (2006.01)
 (21) 363416 (22) 2003 11 12
 (72) Górniołek Marek, Staniczek Grzegorz, Stelmach Jacek, Szczeponik Adam
 (73) Bombardier Transportation (ZWUS) Polska Sp. z o.o., Katowice (PL)
 (54) Zespół dwukanałowa głowica czujnika koła pojazdu szynowego

B1 (11) **199902** (41) 2006 06 12
 (51) **B61L 7/06** (2006.01)
 (21) 371572 (22) 2004 12 06
 (72) Karpisz Maciej, Główka Tadeusz, Słupczyński Andrzej
 (73) Centrum Naukowo-Techniczne Kolejnictwa, Warszawa (PL)
 (54) Układ pomiarowy do badania wielonapędowego rozjazdu szynowego i jego napędów zwrotnicowych

B1 (11) **199885** (41) 2003 12 29
 (51) **B63B 27/00** (2006.01)
B63B 35/00 (2006.01)
 (21) 354096 (22) 2000 09 28
 (30) 99 199901372 1999 09 28 DK
 00 200000805 2000 05 18 DK
 (86) 2000 09 28 PCT/DK00/00532
 (87) 2001 04 05 WO01/23252, PCT Gazette nr 14/01
 (72) Thomsen Kurt Elith
 (73) A2SEA A/S, Fredericia (DK)
 (54) Jednostka pływająca

B1 (11) **199901** (41) 2007 06 11
 (51) **B63H 11/08** (2006.01)
 (21) 378256 (22) 2005 12 05
 (76) Kujawa Marian, Gdynia (PL)
 (54) Pędnik strumieniowy statku morskiego

B1 (11) **200030** (41) 2000 04 25
 (51) **B65B 9/00** (2006.01)

(21) 335422 (22) 1998 11 06
 (30) 97 9713944 1997 11 06 FR
 (86) 1998 11 06 PCT/FR98/02377
 (87) 1999 05 20 WO99/24322, PCT Gazette nr 20/99
 (72) Bois Henri Georges
 (73) FLEXICO-FRANCE, Henonville (FR)
 (54) Urządzenie do kształtowania opakowania wytwarzanego z folii

B1 (11) **200019** (41) 2005 01 24
 (51) **B65D 21/06** (2006.01)
 (21) 366423 (22) 2002 07 12
 (30) 01 20011307 2001 07 14 CH
 (86) 2002 07 12 PCT/CH02/00385
 (87) 2003 01 30 WO03/08282, PCT Gazette nr 05/03
 (72) Dubois Jean-Marc, Schwab Boris
 (73) GEORG UTZ HOLDING AG, Bremgarten (CH)
 (54) Pojemnik przystosowany do wstawiania jeden w drugi

B1 (11) **200008** (41) 2001 10 08
 (51) **B65D 30/10** (2006.01)
 (21) 346726 (22) 2001 03 28
 (30) 00 20006372 2000 04 06 DE
 (72) Wild Hans-Peter, Kraft Eberhard
 (73) Deutsche SiSi-Werke GmbH & Co.Betriebs KG, Eppelheim/Heidelberg (DE)
 (54) Torba foliowa

B1 (11) **200021** (41) 2005 04 18
 (51) **B65D 47/06** (2006.01)
B65D 25/46 (2006.01)
 (21) 369463 (22) 2002 12 13
 (30) 01 0100820 2001 12 17 BE
 (86) 2002 12 13 PCT/BE02/00190
 (87) 2003 06 26 WO03/051733, PCT Gazette nr 26/03
 (76) Son Paul, Marche-en-Famenne (BE)
 (54) Pokrywka puszek do napojów z przegubową szyjką

B1 (11) **199890** (41) 2005 02 21
 (51) **B65D 49/04** (2006.01)
B65D 55/08 (2006.01)
 (21) 367335 (22) 2002 05 22
 (30) 01 0112726 2001 05 25 GB
 (86) 2002 05 22 PCT/GB02/02404
 (87) 2002 12 05 WO02/096771, PCT Gazette nr 49/02
 (72) Thomson David William, Mezzadra Egidio
 (73) GUALA CLOSURES PATENTS B.V., Amsterdam (NL)
 (54) Urządzenie z zabezpieczeniem gwarancyjnym, zwłaszcza do butelki na ciecz

B1 (11) **199841** (41) 2005 07 25
 (51) **B65D 63/18** (2006.01)
 (21) 372621 (22) 2003 10 24
 (86) 2003 10 24 PCT/IB03/04713
 (87) 2004 12 02 WO04/103848, PCT Gazette nr 48/04
 (72) Agayof Jacobv, Tzur Gil
 (73) TAMA PLASTIC INDUSTRY, Kibbutz Mishmar Ha'Emek (IL)
 (54) Regulowany pasek z tworzywa sztucznego posiadający poprzecznie wystające składane rączki

B1 (11) **200018** (41) 2005 01 10
 (51) **B65D 75/58** (2006.01)
B65D 65/02 (2006.01)
 (21) 365740 (22) 2002 01 07
 (30) 01 0100352 2001 01 08 GB
 (86) 2002 01 07 PCT/EP02/00075
 (87) 2002 07 11 WO02/53473, PCT Gazette nr 28/02
 (72) Hewitt Jonathan, Mills Peter

(73) INNOVIA FILMS LIMITED, Wigton (GB)
 (54) Elastyczna, ewentualnie polimerowa folia zawierająca co najmniej jedną linię i/lub co najmniej jeden wzór, elastyczna, ewentualnie polimerowa folia zawierająca co najmniej jedną linię i/lub co najmniej jeden wzór podatne na rozdzielanie, sposób wytwarzania co najmniej jednej linii i/lub co najmniej jednego wzoru w elastycznej, ewentualnie polimerowej folii, sposób wytwarzania rozdzielalnej folii i opakowanie obejmujące co najmniej jeden wyrób owinięty elastyczną folią polimerową

B1 (11) **199842** (41) 2005 04 04
 (51) **B65D 81/24** (2006.01)
 (21) 368907 (22) 2002 09 27
 (30) 01 298963 2001 09 28 JP
 (86) 2002 09 27 PCT/JP02/10120
 (87) 2003 04 10 WO03/029101, PCT Gazette nr 15/03
 (72) Yabuta Hiroyuki
 (73) GUNZE LIMITED, Kyoto (JP); GUNZE KOBUNSHI CORPORATION, Kanagawa (JP)
 (54) Wielowarstwowa folia do pakowania żywności

B1 (11) **199824** (41) 2005 02 07
 (51) **B65D 83/68** (2006.01)
B65D 83/14 (2006.01)
B65D 81/32 (2006.01)
 (21) 366452 (22) 2002 03 15
 (30) 01 10114624 2001 03 23 DE
 (86) 2002 03 15 PCT/EP02/02885
 (87) 2002 10 03 WO02/76852, PCT Gazette nr 40/02
 (72) Kwasny Peter, Maras Christian
 (73) PETER KWASNY GmbH, Gundelsheim (DE)
 (54) Pojemnik ciśnieniowy do mieszania i dozowania materiałów dwuskładnikowych

B1 (11) **200013** (41) 2005 05 02
 (51) **B65D 85/10** (2006.01)
 (21) 369635 (22) 2002 11 08
 (30) 01 01811115 2001 11 20 EP
 (86) 2002 11 08 PCT/CH02/00604
 (87) 2003 05 30 WO03/043910, PCT Gazette nr 22/03
 (72) Tallier Bernard, Fiems Jean-Pierre, Budin Marc
 (73) PHILIP MORRIS PRODUCTS S.A., Neuchatel (CH)
 (54) Opakowanie wyposażone w wewnętrzny kupon

B3 (11) **199899** (41) 2004 11 29
 (51) **B65G 15/64** (2006.01)
 (21) 360211 (22) 2003 05 19
 (61) 195290
 (76) Wanatowicz Stanisław, Wrocław (PL)
 (54) Urządzenie do prowadzenia taśmy w przenośnikach taśmowych

B1 (11) **199823** (41) 2004 09 20
 (51) **B65H 16/04** (2006.01)
 (21) 360739 (22) 2002 04 25
 (30) 01 10125761 2001 05 17 DE
 (86) 2002 04 25 PCT/EP02/04563
 (87) 2002 11 21 WO02/092482, PCT Gazette nr 47/02
 (72) Korthäuer Manfred
 (73) ESPERA-WERKE GMBH, Duisburg (DE)
 (54) Urządzenie do zamocowania rolki zwojowej z nawiniętą taśmą oraz urządzenie do zadrukowania taśmy albo przywierających do taśmy etykietek

B1 (11) **200039** (41) 2004 12 13
 (51) **B65H 23/32** (2006.01)
 (21) 364166 (22) 2002 05 31
 (30) 01 10128576 2001 06 13 DE

(86) 2002 05 31 PCT/EP02/06007
 (87) 2002 12 19 WO02/100749, PCT Gazette nr 51/02
 (72) Richert Withold, Bünthen Rolf
 (73) SMS DEMAG AG, Düsseldorf (DE)
 (54) Urządzenie do zmiany orientacji i kierunku biegu taśm

B1 (11) **200002** (41) 2002 06 17
 (51) **B66B 11/04** (2006.01)
 (21) 351051 (22) 2001 12 05
 (30) 00 0015765 2000 12 05 FR
 (72) Evin Jean, Delvosal Bruno
 (73) AUTINOR, S.A., Avelin (FR)
 (54) Dźwig osobowy

B1 (11) **200050** (41) 2005 04 18
 (51) **B66C 17/00** (2006.01)
B66C 13/50 (2006.01)
 (21) 362812 (22) 2003 10 13
 (72) Czech Michał, Knopik Adam
 (73) Fabryka Maszyn i Urządzeń FAMAK S.A., Kluczbork (PL)
 (54) Elektroniczny ogranicznik względnych przemieszczeń elementów urządzenia, zwłaszcza zukosowania suwnicy

B1 (11) **200016** (41) 2004 10 18
 (51) **B68G 9/00** (2006.01)
 (21) 361986 (22) 2001 11 23
 (30) 00 0004412 2000 11 30 SE
 (86) 2001 11 23 PCT/SE01/02587
 (87) 2002 06 06 WO02/44077, PCT Gazette nr 23/02
 (72) Ahlqvist Robert
 (73) STJERNFJÄDRAR AB, Herrljunga (SE)
 (54) Materac sprężynowy oraz sposób wytwarzania materaca sprężynowego

B1 (11) **200036** (41) 2004 10 04
 (51) **C01B 15/013** (2006.01)
 (21) 361835 (22) 2001 10 24
 (30) 00 00126387 2000 12 02 EP
 (86) 2001 10 24 PCT/EP01/12293
 (87) 2002 06 06 WO02/44083, PCT Gazette nr 23/02
 (72) Nordhoff Stefan, Creutz Matthias, Gross Stefan, Wagner Rudolf
 (73) DEGUSSA AG, Düsseldorf (DE)
 (54) Sposób ciągłego wytwarzania silnie stężonego nadtlenu wodoru, nadtlenu wodoru i jego zastosowanie

B1 (11) **199963** (41) 2003 06 02
 (51) **C02F 1/40** (2006.01)
 (21) 350875 (22) 2001 11 26
 (72) Zabłocki Lech, Zak Sławomir
 (73) PROJPRZEM-EKO Sp. z o.o., Zamość k/Bydgoszczy (PL)
 (54) Oczyszczalnia ścieków zatłuszczonych

B1 (11) **199954** (41) 2003 06 02
 (51) **C02F 1/62** (2006.01)
C02F 11/00 (2006.01)
 (21) 350834 (22) 2001 11 23
 (72) Karwowska Ewa, Łebkowska Maria
 (73) Politechnika Warszawska, Warszawa (PL)
 (54) Sposób mikrobiologicznego usuwania metali ze ścieków i osadów ściekowych

B1 (11) **199831** (41) 2001 09 10
 (51) **C02F 3/00** (2006.01)
C02F 3/12 (2006.01)
 (21) 346477 (22) 2001 03 14
 (30) 00 3142 2000 08 29 CZ
 (72) Miklenda Jiri, Drobny Kamil

(73) VITKOVICE, a.s., Ostrava (CZ)
 (54) Biologiczna oczyszczalnia ścieków

B1 (11) **199925** (41) 2005 01 10
 (51) **C03B 27/044** (2006.01)
 (21) 365540 (22) 2001 08 09
 (86) 2001 08 09 PCT/IB01/01434
 (87) 2003 02 20 WO03/14034, PCT Gazette nr 08/03
 (72) Seidel Horst, Schmalt Christoph F.G., Hesselbach Georg F.
 (73) ISG-INTERVER SPECIAL GLASS LTD., Meggen (CH)
 (54) Sposób i urządzenie do wytwarzania płyt szklanych z naprężeniami własnymi

B1 (11) **199956** (41) 2002 09 09
 (51) **C03B 5/235** (2006.01)
 (21) 352568 (22) 2002 03 01
 (30) 01 798826 2001 03 02 US
 (72) Simpson Neil George, Prusuia Greg Floyd, Clayton Thomas G., Richardson Andrew Peter, LeBlanc John R.
 (73) THE BOC GROUP INC., Murray Hill (US)
 (54) Sposób stapiania materiału tworzącego szkło w piecu do wytopu szkła i palnik tlenowo-paliwowy

B1 (11) **199874** (41) 2001 09 10
 (51) **C03B 9/31** (2006.01)
 (21) 346200 (22) 2001 02 28
 (30) 00 513949 2000 02 28 US
 (72) Cirincione Ronald A., Poolos W. Alan, Myers Ronald T.
 (73) Owens-Brockway Glass Container Inc, Toledo (US)
 (54) Sposób wytwarzania strumienia szkła powlekanego i sposób wytwarzania pojemnika szklanego

B1 (11) **199964** (41) 2004 03 22
 (51) **C03C 1/02** (2006.01)
 (21) 354995 (22) 2000 12 06
 (30) 99 199901742 1999 12 06 DK
 (86) 2000 12 06 PCT/DK00/00672
 (87) 2001 06 14 WO01/42154, PCT Gazette nr 24/01
 (72) Juul Martin, Fundal Erling
 (73) RGS90, Kopenhaga (DK)
 (54) Sposób wytwarzania szkła, szkło i zastosowanie tego szkła

B1 (11) **199886** (41) 2004 04 05
 (51) **C03C 17/36** (2006.01)
 (21) 355154 (22) 1999 12 15
 (30) 98 98204312 1998 12 18 EP
 (86) 1999 12 15 PCT/EP99/10071
 (87) 2000 06 29 WO00/37378, PCT Gazette nr 26/00
 (72) Aomine Nobutaka, Decroupet Daniel, Ebisawa Junichi, Noda Kazuyoshi, Takeda Satoshi
 (73) AGC FLAT GLASS EUROPE SA, Bruksela (BE)
 (54) Panel oszkleniowy i sposób wytwarzania panelu oszkleniowego

B1 (11) **200034** (41) 2001 04 23
 (51) **C03C 17/36** (2006.01)
 (21) 341644 (22) 1999 10 20
 (30) 98 19848751 1998 10 22 DE
 (86) 1999 10 20 PCT/FR99/02548
 (87) 2000 05 04 WO00/24686, PCT Gazette nr 18/00
 (72) Schicht Heinz, Schmidt Uwe, Kaiser Wilfried, Schindler Herbert, Pfannkuchen Rolf
 (73) SAINT-GOBAIN GLASS FRANCE, Courbevoie (FR)
 (54) Układ warstw dla przezroczystych podłoży, sposób wytwarzania układu warstw, przezroczyste podłoże, zastosowanie przezroczystego podłoża

B1 (11) **200037** (41) 2004 11 02
 (51) **C03C 17/36** (2006.01)

(21) 362970 (22) 2001 12 12
 (30) 00 0016404 2000 12 15 FR
 (86) 2001 12 12 PCT/FR01/03955
 (87) 2002 06 20 WO02/48065, PCT Gazette nr 25/02
 (72) Coustet Valerie, Nadaud Nicolas, Barrieres Frederic, Brochot Jean-Pierre
 (73) SAINT-GOBAIN GLASS FRANCE, Courbevoie (FR)
 (54) Oszklenie dla ochrony przeciwsłonecznej i/lub izolacji cieplnej

B1 (11) **199991** (41) 2004 02 09
 (51) **C04B 28/06** (2006.01)
C04B 41/45 (2006.01)
 (21) 354654 (22) 2000 10 19
 (30) 99 60160163 1999 10 19 US
 (86) 2000 10 19 PCT/GB00/04010
 (87) 2001 04 26 WO01/28955, PCT Gazette nr 17/01
 (72) Mills Peter Shelley, Degville David Neil, Rohaly A.J.
 (73) MINOVA INTERNATIONAL LIMITED, Witney (GB)
 (54) Tężejąca kompozycja zawierająca kompozycję cementową, sucha kompozycja zawierająca kompozycję cementową i sposób nakładania na powierzchnię powłoki zawierającej kompozycję cementową

B1 (11) **199994** (41) 2004 02 23
 (51) **C04B 28/06** (2006.01)
C04B 41/45 (2006.01)
 (21) 354755 (22) 2000 10 19
 (30) 99 60160163 1999 10 19 US
 00 60192578 2000 03 28 US
 (86) 2000 10 19 PCT/GB00/04016
 (87) 2001 04 26 WO01/28956, PCT Gazette nr 17/01
 (72) Mills Peter Shelley, Degville David Neil
 (73) MINOVA INTERNATIONAL LIMITED, Witney (GB)
 (54) Tężejąca kompozycja zawierająca kompozycję cementową, sucha kompozycja zawierająca kompozycję cementową oraz sposób nakładania na powierzchnię powłoki zawierającej kompozycję cementową

B1 (11) **199873** (41) 2001 05 07
 (51) **C05F 11/00** (2006.01)
A01G 31/00 (2006.01)
C09K 17/52 (2006.01)
 (21) 341799 (22) 1999 02 17
 (30) 98 26639 1998 02 20 US
 (86) 1999 02 17 PCT/US99/03425
 (87) 1999 08 26 WO99/42422, PCT Gazette nr 34/99
 (72) Kusey William E., Dellmore Douglas George
 (73) OMS INVESTMENTS, INC., Wilmington (US)
 (54) Kompozycja do uprawy roślin zawierająca sprasowaną mieszanekę włókna miększu orzecha kokosowego i mchu torfowego i sposób wytwarzania tej kompozycji

B1 (11) **199880** (41) 2003 12 01
 (51) **C07C 211/27** (2006.01)
C07D 307/79 (2006.01)
 (21) 353876 (22) 2000 07 25
 (30) 99 19937537 1999 08 09 DE
 (86) 2000 07 25 PCT/EP00/07095
 (87) 2001 02 15 WO01/10816, PCT Gazette nr 07/01
 (72) Sundermann Bernd, Kögel Babette-Yvonne, Buschmann Helmut
 (73) GRÜNENTHAL GMBH, Akwizgran (DE)
 (54) Podstawione pochodne 2-aminoalkilobifenylu, sposób ich wytwarzania, środek leczniczy oraz zastosowanie

B1 (11) **200004** (41) 2002 06 17
 (51) **C07C 235/34** (2006.01)

(21) 348923 (22) 2000 01 10
 (30) 99 9900455 1999 01 11 GB
 (86) 2000 01 10 PCT/EP00/00106
 (87) 2000 07 20 WO00/41998, PCT Gazette nr 29/00
 (72) Zeller Martin, Jeanguenat André, Lamberth Clemens, Kunz Walter
 (73) SYNGENTA PARTICIPATIONS AG, Bazylea (CH)
 (54) Pochodne eteru propargilowego, sposób ich wytwarzania, kompozycja oraz zastosowanie

B1 (11) **199906** (41) 2004 05 17
 (51) **C07C 273/16** (2006.01)
 (21) 357128 (22) 2002 11 14
 (72) Marciniak Janusz, Sztelmach Paweł, Lachowski Mariusz, Sadowski Marek, Murat Ludwik, Oleśkiewicz Jan
 (73) Zakłady Azotowe PUŁAWY Spółka Akcyjna, Puławy (PL)
 (54) Sposób i urządzenie do oczyszczania roztworu mocznika

B1 (11) **199805** (41) 2005 06 27
 (51) **C07C 9/02** (2006.01)
C07C 5/03 (2006.01)
 (21) 364192 (22) 2003 12 22
 (72) Pawlicki Bogdan, Dziadosz Piotr, Stadnicka Aldona, Urbanik Robert, Stanik Winicjusz, Marchut Antoni, Ziemiański Leszek, Skręt Iwona, Szczepiek Helena, Kaczmarczyk Aleksander
 (73) INSTYTUT NAFTY I GAZU, Kraków (PL)
 (54) Sposób wytwarzania syntetycznych izoparafin

B1 (11) **199865** (41) 1999 07 05
 (51) **C07D 207/34** (2006.01)
A61K 31/40 (2006.01)
A61P 31/12 (2006.01)
A61P 35/00 (2006.01)
 (21) 331344 (22) 1997 07 10
 (30) 96 9615692 1996 07 25 GB
 (86) 1997 07 10 PCT/EP97/03719
 (87) 1998 02 05 WO98/04524, PCT Gazette nr 05/98
 (72) Cozzi Paolo, Beria Italo, Biasoli Giovanni, Caldarelli Marina, Capolongo Laura, Franzetti Cristina
 (73) NERVIANO MEDICAL SCIENCES S.r.l., Nerviano (IT)
 (54) Akryloilopodstawione pochodne dystamycyny, sposób ich wytwarzania, ich kompozycje farmaceutyczne oraz ich zastosowanie jako środków przeciwnowotworowych i przeciwwirusowych

B1 (11) **199895** (41) 2003 11 17
 (51) **C07D 211/42** (2006.01)
C07D 401/06 (2006.01)
C07D 401/12 (2006.01)
A61K 31/445 (2006.01)
A61P 9/00 (2006.01)
 (21) 353442 (22) 2000 04 19
 (30) 99 99108199 1999 04 27 EP
 (86) 2000 04 19 PCT/EP00/03555
 (87) 2000 11 02 WO00/64873, PCT Gazette nr 44/00
 (72) Breu Volker, Maerki Hans-Peter, Vieira Eric, Wostl Wolfgang
 (73) F. HOFFMANN-LA ROCHE AG, Bazylea (CH)
 (54) Pochodne piperidyny, środek farmaceutyczny, zastosowanie pochodnych piperidyny, sposób ich wytwarzania i związki pośrednie

B1 (11) **199894** (41) 2002 02 11
 (51) **C07D 213/42** (2006.01)
C07D 215/12 (2006.01)
C07D 333/20 (2006.01)
C07D 401/12 (2006.01)
A61K 31/44 (2006.01)
 (21) 346344 (22) 1999 08 25
 (30) 98 98402144 1998 08 31 EP
 99 99401351 1999 06 04 EP

(86) 1999 08 25 PCT/GB99/02801
 (87) 2000 03 09 WO00/12478, PCT Gazette nr 10/00
 (72) Barlaam Bernard Christophe, Newcombe Nicholas John, Tucker Howard, Waterson David
 (73) ASTRAZENECA AB, Södertälje (SE)
 (54) Fenylo-, pirydylo- i pirymidylo-piperazyny oraz ich farmaceutycznie dopuszczalne sole

B1 (11) **199875** (41) 2000 06 19

(51) **C07D 215/64** (2006.01)
C07D 217/74 (2006.01)
A61K 31/13 (2006.01)
A61P 25/04 (2006.01)

(21) 337154 (22) 1999 12 13
 (30) 98 19857475 1998 12 14 DE
 (72) Zimmer Oswald, Strassburger Wolfgang Werner Alfred, Englberger Werner Günter, Kögel Babette-Yvonne
 (73) Grünenthal GmbH, Akwizgran (DE)
 (54) Nowe związki, podstawione cyklohepteny, sposób ich wytwarzania i ich zastosowanie

B1 (11) **199905** (41) 2003 04 22

(51) **C07D 251/60** (2006.01)
B01D 53/14 (2006.01)
B09B 3/00 (2006.01)

(21) 350016 (22) 2001 10 08
 (72) Marciniak Janusz, Sadowski Marek, Kacprzak Tadeusz, Suszek Aleksander
 (73) Zakłady Azotowe PUŁAWY Spółka Akcyjna, Puławy (PL)
 (54) Sposób zagospodarowania gazów odlotowych z wysokociśnieniowego procesu wytwarzania melaminy

B1 (11) **200046** (41) 2004 02 09

(51) **C07D 295/088** (2006.01)

(21) 354677 (22) 2000 11 29
 (30) 99 9904438 1999 11 30 HU
 99 9904439 1999 11 30 HU
 (86) 2000 11 29 PCT/HU00/00123
 (87) 2001 06 07 WO01/40211, PCT Gazette nr 23/01
 (72) Reiter Jozsef, Trinka Peter, Bartha Ferenc, Simig Gyula, Nagy Kalman, Vereczkeye Donath Györgyi, Nemeth Norbert, Clementis György, Tömpe Peter, Vago Pal
 (73) EGIS GYOGYSZERGIAR NYRT., Budapest (HU)
 (54) Proces otrzymywania kwasu {2-[4-(α -fenylo-p-chlorobenzyl) piperazyno-1-ilo] etoksy}octowego, związku pośrednie oraz proces ich otrzymywania

B1 (11) **199892** (41) 2002 12 02

(51) **C07D 307/33** (2006.01)
A61K 31/341 (2006.01)
A61P 35/00 (2006.01)
A23L 1/30 (2006.01)
A23L 3/00 (2006.01)

(21) 350367 (22) 2000 03 09
 (30) 99 281094 1999 03 30 US
 (86) 2000 03 09 PCT/FI00/00181
 (87) 2000 10 12 WO00/59946, PCT Gazette nr 41/00
 (72) Ahotupa Markku, Eckerman Christer, Kangas Lauri, Mäkelä Sari, Saarinen Niina, Santti Risto, Wäri Anni
 (73) HORMOS NUTRACEUTICAL OY LTD, Turku (FI)
 (54) Hydroksymatareizinol do zastosowania w profilaktyce, preparat farmaceutyczny, dodatek do produktu spożywczego, produkt spożywczy, sposób zwiększania trwałości produktów spożywczych i zastosowanie hydroksymatareizinolu

B1 (11) **199904** (41) 2005 07 11

(51) **C07D 323/06** (2006.01)

(21) 364265 (22) 2003 12 30

(72) Bunikowska Barbara, Folek Stanisław, Gruszczyński Marian, Inger Marek, Jezierski Waclaw, Koziol Wieslaw, Majerczyk Zbigniew, Makal Konstanty, Respondek Andrzej, Sas Józef, Skowroński Bolesław, Szczypiński Witold, Synowiec Piotr, Wikierak Józef, Włodarczyk Aleksander
 (73) Instytut Nawozów Sztucznych, Puławy (PL); Zakłady Azotowe w Tarnowie-Mościcach S.A., Tarnów (PL); Instytut Chemii Nieorganicznej, Gliwice (PL)
 (54) Sposób oczyszczania trioksanu z ciekłych mieszanin wieloskładnikowych

B1 (11) **199989** (41) 2004 07 12

(51) **C07D 401/06** (2006.01)
A61K 31/445 (2006.01)
A61P 7/00 (2006.01)
A61P 9/00 (2006.01)

(21) 356993 (22) 2000 11 10
 (30) 99 199901618 1999 11 10 DK
 (86) 2000 11 10 PCT/DK00/00624
 (87) 2001 05 17 WO01/34593, PCT Gazette nr 20/01
 (72) Ankersen Michael
 (73) NOVO NORDISK A/S, Bagsvaerd (DK)
 (54) 2-amino-N-[(1R)-2-[(3R)-3-benzyl-3-(N,N',N'-trimetylohydrazynokarbonylo)piperidyn-1-yl]-1-(1H-indol-3-ilometyl)-2-oksoetylo]-2-metylopropionoamid, zawierająca go kompozycja farmaceutyczna oraz zastosowanie

B1 (11) **199893** (41) 2000 08 14

(51) **C07D 405/14** (2006.01)
C07D 493/10 (2006.01)
A61K 31/44 (2006.01)

(21) 337314 (22) 1998 06 12
 (30) 97 9712270 1997 06 12 GB
 97 60052185 1997 07 10 US
 97 9724678 1997 11 21 GB
 98 60085499 1998 05 14 US
 (86) 1998 06 12 PCT/GB98/01711
 (87) 1998 12 17 WO98/56788, PCT Gazette nr 50/98
 (72) Bamborough Paul Lindsay, Collis Alan John, Halley Frank, Lewis Richard Alan, Lythgoe David John, McKenna Jeffrey Mark, McLay Iain McFarlane, Porter Barry, Ratcliffe Andrew James, Wallace Paul Andrew
 (73) RHONE-POULENC RORER LIMITED, West Malling (GB)
 (54) Imidazolilo-cykliczne acetale, kompozycja farmaceutyczna oraz zastosowanie imidazolilo-cyklicznych acetalu

B1 (11) **199864** (41) 2006 08 07

(51) **C07D 487/04** (2006.01)
A61P 31/04 (2006.01)
A61P 31/12 (2006.01)
A61P 35/00 (2006.01)

(21) 372614 (22) 2005 02 04
 (72) Rykowski Andrzej, Mojzych Mariusz
 (73) Akademia Podlaska, Siedlce (PL)
 (54) 3-[[2-hydroksyetoksy)metylo]-1-metylo-1H-pira zolo[4,3-e][1,2,4]triazyna

B1 (11) **199942** (41) 2007 02 05

(51) **C07D 487/04** (2006.01)
A61P 31/04 (2006.01)

(21) 376431 (22) 2005 08 02
 (72) Cieplik Jerzy, Pluta Janusz, Gubrynowicz Olaf
 (73) Akademia Medyczna im. Piastów Śląskich we Wrocławiu, Wrocław (PL)
 (54) Nowa pochodna pirymidopirymidyny i sposób wytwarzania nowej pochodnej pirymidopirymidyny

B1 (11) **199995** (41) 2007 09 17
 (51) **C07D 487/14** (2006.01)
A61P 35/02 (2006.01)
 (21) 379107 (22) 2006 03 06
 (72) Poręba Krystyna, Wietrzyk Joanna, Nowicka Aleksandra
 (73) Akademia Medyczna im. Piastów Śląskich we Wrocławiu, Wrocław (PL)
 (54) Nowa pochodna pirydopirazolopirymidyny o aktywności antyproliferacyjnej i sposób jej wytwarzania

B1 (11) **199822** (41) 2006 02 20
 (51) **C07D 487/22** (2006.01)
 (21) 369540 (22) 2004 08 11
 (72) Ostrowski Stanisław, Mikus Agnieszka, Bielińska Marta, Lipińska Teodozja
 (73) Akademia Podlaska, Siedlce (PL)
 (54) Sposób wytwarzania symetrycznych mezo-tetraaryloporfiryn

B1 (11) **200028** (41) 2002 03 11
 (51) **C07D 493/04** (2006.01)
A61K 31/34 (2006.01)
A61P 9/00 (2006.01)
 (21) 347030 (22) 1999 10 04
 (30) 98 9802076 1998 10 07 ES
 (86) 1999 10 04 PCT/ES99/00316
 (87) 2000 04 13 WO00/20420, PCT Gazette nr 15/00
 (72) Repolles Moliner José, Pubill Coy Francisco, Cabeza Llorente Lydia, Carbo Banus Marcelli, Negrie Rofes Cristina, Cerda Riudavets Juan Antonio, Ferrer Siso Alicia, Radomski Marek W., Salas Perez-Rasilla Eduardo, Martinez Bonnin Juan
 (73) LACER, S.A., Barcelona (ES)
 (54) Pochodne monoazotanu izosorbidu i ich zastosowanie do wytwarzania leku o działaniu rozszerzającym naczynia krwionośne i zmniejszoną tolerancją oraz kompozycja farmaceutyczna

B1 (11) **199953** (41) 2002 08 26
 (51) **C07H 19/16** (2006.01)
A61K 31/70 (2006.01)
A61P 29/00 (2006.01)
 (21) 349644 (22) 2000 01 31
 (30) 99 60118029 1999 02 01 US
 99 60124316 1999 03 12 US
 99 60133374 1999 05 10 US
 99 60135573 1999 05 24 US
 99 333387 1999 06 15 US
 99 60151412 1999 08 30 US
 (86) 2000 01 31 PCT/US00/02324
 (87) 2000 08 03 WO00/44763, PCT Gazette nr 31/00
 (72) Linden Joel M., Sullivan Gail W., Sarembock Ian J., MacDonald Timothy, Okusa Mark, Kron Irving L., Scheld W.Michael
 (73) UNIVERSITY OF VIRGINIA PATENT FOUNDATION, Charlottesville (US)
 (54) Związek i kompozycja farmaceutyczna oraz ich zastosowanie do wytwarzania leku do leczenia odpowiedzi zapalnej

B1 (11) **199928** (41) 2002 01 02
 (51) **C07H 21/04** (2006.01)
C12N 15/82 (2006.01)
C12P 1/68 (2006.01)
A01H 5/00 (2006.01)
A01H 5/10 (2006.01)
 (21) 348225 (22) 2001 06 22
 (30) 00 60213567 2000 06 22 US
 00 60240014 2000 10 13 US
 00 60241215 2000 10 13 US
 (72) Behr Carl F., Heck Gregory R., Hironaka Catherina, You Jinsong
 (73) Monsanto Technology LLC., St. Louis (US)

(54) Część DNA umożliwiająca identyfikację rośliny kukurydzy tolerującej glifosat, para cząsteczek DNA, sposób wykrywania obecności cząsteczki DNA, cząsteczka DNA, sposób wbudowywania cechy tolerancji na glifosat, zestaw do wykrywania DNA, roślina kukurydzy tolerująca glifosat, transgeniczna komórka roślinna z tolerancją glifosatu, sposób wytwarzania rośliny kukurydzy i sposób hodowli rośliny kukurydzy

B1 (11) **199984** (41) 2005 02 21
 (51) **C07K 14/47** (2006.01)
G01N 33/48 (2006.01)
 (21) 367204 (22) 2000 12 15
 (86) 2000 12 15 PCT/IT00/00520
 (87) 2002 06 20 WO02/48190, PCT Gazette nr 25/02
 (72) Calvani Menotti
 (73) SIGMA-TAU INDUSTRIE FARMACEUTICHE RIUNITE S.p.A., Rzym (IT)
 (54) Zastosowanie L-karnityny jako czynnika stabilizującego białka

B1 (11) **199853** (41) 2001 12 03
 (51) **C07K 14/60** (2006.01)
C07K 5/02 (2006.01)
A61K 38/25 (2006.01)
 (21) 345204 (22) 1999 06 29
 (30) 98 199800857 1998 06 30 DK
 98 199801440 1998 11 09 DK
 (86) 1999 06 29 PCT/DK99/00368
 (87) 2000 01 13 WO00/01726, PCT Gazette nr 02/00
 (72) Peschke Bernd, Richter Stefan Lutz, Hansen Thomas Kruse, Ankersen Michael
 (73) NOVO NORDISK A/S, Bagsvaerd (DK)
 (54) Związek o właściwościach uwalniania hormonu wzrostu, kompozycja zawierająca ten związek oraz jego zastosowanie do stymulowania uwalniania hormonu wzrostu

B1 (11) **200024** (41) 2004 11 15
 (51) **C08B 31/04** (2006.01)
 (21) 360025 (22) 2003 05 08
 (72) Rudnik Ewa, Żukowska Ewa
 (73) Instytut Chemii Przemysłowej im. Prof. Ignacego Mościckiego, Warszawa (PL)
 (54) Sposób wytwarzania bursztynianów skrobi

B1 (11) **199967** (41) 2001 04 23
 (51) **C08F 10/02** (2006.01)
C08F 4/32 (2006.01)
 (21) 341706 (22) 1999 01 11
 (30) 98 98200054 1998 01 12 EP
 (86) 1999 01 11 PCT/US99/00576
 (87) 1999 07 15 WO99/35175, PCT Gazette nr 28/99
 (72) Mezquita Juan Manuel, Zuercher Karl, Wevers Ronald
 (73) DOW GLOBAL TECHNOLOGIES INC, Midland (US)
 (54) Homopolimery i kopolimery etylenu o średniej gęstości, sposób wytwarzania homopolimerów i kopolimerów etylenu oraz zastosowania środka przenoszącego łańcuch zawierającego grupy karbonylowe

B1 (11) **199827** (41) 2004 08 23
 (51) **C08F 2/48** (2006.01)
 (21) 358710 (22) 2003 02 13
 (72) Pączkowski Jerzy, Wrzyszczyński Andrzej, Pietrzak Marek, Kucybała Zdzisław
 (73) Akademia Techniczno-Rolnicza im. J.J. Śniadeckich, Bydgoszcz (PL)
 (54) Kompozycja fotoinicjująca polimeryzację

B1 (11) **199958** (41) 2004 06 28
 (51) **C08F 210/06** (2006.01)

C08F 210/16 (2006.01)**C08F 10/06** (2006.01)**C08F 4/64** (2006.01)**C07F 17/00** (2006.01)

(21) 356214 (22) 2000 12 13

(30) 99 19962905 1999 12 23 DE

(86) 2000 12 13 PCT/EP00/12642

(87) 2001 07 05 WO01/48034, PCT Gazette nr 27/01

(72) Schottek Jörg, Oberhoff Markus, Bingel Carsten, Fischer David, Weiss Horst, Winter Andreas, Fraaije Volker, Maier Ralph-Dieter, Bidell Wolfgang, Paczkowski Nicola, Suhm Jürgen, Kratzer Roland

(73) BASELL POLYOLEFINE GMBH, Wesseling (DE)

(54) Metalocen, układ katalityczny zawierający co najmniej jeden metalocen, zastosowanie układu katalicznego oraz homo-lub kopolimery propylenu

B1 (11) **199891** (41) 2002 01 02(51) **C08F 265/06** (2006.01)**C08F 292/00** (2006.01)**C08K 3/36** (2006.01)**C08K 3/22** (2006.01)

(21) 345660 (22) 1999 07 09

(30) 98 9815730 1998 07 21 GB

(86) 1999 07 09 PCT/GB99/02206

(87) 2000 02 03 WO00/05284, PCT Gazette nr 05/00

(72) Robertson Graeme, Fraser Ian Muir

(73) LUCITE INTERNATIONAL UK LIMITED, Southampton (GB)

(54) Kompozycja akrylowa i sposób jej wytwarzania

B1 (11) **199860** (41) 2003 04 07(51) **C08G 65/10** (2006.01)**C08G 65/26** (2006.01)

(21) 351384 (22) 2000 04 11

(30) 99 19918727 1999 04 24 DE

(86) 2000 04 11 PCT/EP00/03217

(87) 2000 11 02 WO00/64963, PCT Gazette nr 44/00

(72) Hofmann Jörg, Gupta Pramod, Dietrich Manfred

(73) BAYER AKTIENGESELLSCHAFT, Leverkusen (DE)

(54) Poliiole poli(oksyetyleno/oksypropylenowe), sposób ich wytwarzania i ich zastosowanie

B1 (11) **199955** (41) 2003 08 11(51) **C08G 69/28** (2006.01)**C08G 69/04** (2006.01)

(21) 352198 (22) 2000 06 08

(30) 99 9907647 1999 06 11 FR

(86) 2000 06 08 PCT/FR00/01588

(87) 2000 12 21 WO00/77075, PCT Gazette nr 51/00

(72) Thierry Jean-Francois, Helft Matthieu

(73) RHODIANYL, Boulogne-Billancourt Cedex (FR)

(54) Sposób wytwarzania poliamidu

B1 (11) **199980** (41) 2001 04 23(51) **C08G 73/02** (2006.01)**D21H 17/55** (2006.01)**D21H 21/20** (2006.01)

(21) 341527 (22) 1998 12 30

(30) 97 1787 1997 12 31 US

98 224107 1998 12 22 US

(86) 1998 12 30 PCT/US98/27538

(87) 1999 07 08 WO99/33901, PCT Gazette nr 27/99

(72) Riehle Richard James

(73) HERCULES INCORPORATED, Wilmington (US)

(54) Sposób zmniejszenia zawartości adsorbowlanych organicznie związanych chlorowców o wyjściowej rozpuszczalnej w wodzie wodotrwącej żywicy

B1 (11) **199918** (41) 2004 08 23(51) **C08J 3/24** (2006.01)

(21) 358822 (22) 2003 02 20

(72) Rzymyski Władysław M., Wolska Barbara, Wiśniewski Błażej

(73) Politechnika Łódzka, Łódź (PL)

(54) Sposób sieciowania nasyconych elastomerów etylenowo-propylenowych

B1 (11) **199951** (41) 2002 02 25(51) **C08J 9/18** (2006.01)**C08J 9/22** (2006.01)**C08L 25/04** (2006.01)

(21) 346695 (22) 1999 09 14

(30) 98 98203097 1998 09 16 EP

(86) 1999 09 14 PCT/EP99/06996

(87) 2000 03 23 WO00/15704, PCT Gazette nr 12/00

(72) Berghmans Michel Florentine Jozef, Bleijenberg Karel Cornelis, Metsaars Alphonsus Catharina Gerardus

(73) NOVA CHEMICALS (INTERNATIONAL) S.A., Fribourg (CH)

(54) Sposób wytwarzania spienionych, porowatych cząstek poliwiniloarenowych i ich zastosowanie

B1 (11) **199952** (41) 2002 02 25(51) **C08J 9/22** (2006.01)**C08L 25/06** (2006.01)**C08J 9/18** (2006.01)

(21) 346696 (22) 1999 09 14

(30) 98 98203099 1998 09 16 EP

(86) 1999 09 14 PCT/EP99/06995

(87) 2000 03 23 WO00/15703, PCT Gazette nr 12/00

(72) Berghmans Michel Florentine Jozef, Bleijenberg Karel Cornelis, Du Mong Kurt Ernest Irma, Verbist Guy Lode Magda Maria

(73) NOVA CHEMICALS (INTERNATIONAL) S.A., Fribourg (CH)

(54) Porowate cząstki poliwiniloarenów, ich zastosowanie i sposób wytwarzania porowatych cząstek polistyrenowych

B1 (11) **199966** (41) 2002 07 15(51) **C08L 23/02** (2006.01)**C08K 13/02** (2006.01)

(21) 349363 (22) 2000 12 18

(30) 99 99204494 1999 12 23 EP

(86) 2000 12 18 PCT/EP00/12888

(87) 2001 07 05 WO01/48075, PCT Gazette nr 27/01

(72) Braga Vittorio, Goberti Paolo, Zucchelli Ugo, Marchini Roberta

(73) BASELL TECHNOLOGY COMPANY BV, Hoofddorp (NL)

(54) Ognioodporne kompozycje poliiolefinowe

B1 (11) **199857** (41) 2001 09 24(51) **C08L 25/14** (2006.01)**C08L 33/06** (2006.01)**C08L 35/06** (2006.01)**C08J 3/24** (2006.01)**D06M 23/08** (2006.01)

(21) 346489 (22) 2001 03 16

(30) 00 10014399 2000 03 23 DE

(72) Kohlhammer Klaus, Hashemzadeh Abdulmajid

(73) WACKER POLYMER SYSTEMS GMBH & Co. KG,

Burghausen (DE)

(54) Zastosowanie kompozycji polimerów ulegających sieciowaniu

B1 (11) **199968** (41) 2001 03 26(51) **C09C 1/00** (2006.01)

(21) 341155 (22) 1999 10 08

(30) 98 98118992 1998 10 08 EP

(86) 1999 10 08 PCT/EP99/07572

(87) 2000 04 20 WO00/22049, PCT Gazette nr 16/00

(72) Bleikolm Anton, Rozumek Olivier, Müller Edgar

(73) SICPA HOLDING S.A., Prilly (CH)
 (54) Kompozycja tuszu i jej zastosowanie

B1 (11) **199957** (41) 2003 12 29

(51) **C09C 3/08** (2006.01)
C08K 3/36 (2006.01)

(21) 354788 (22) 2002 06 28
 (72) Ślusarski Ludomir, Janowska Grażyna, Rybiński Przemysław
 (73) Politechnika Łódzka, Łódź (PL)
 (54) Sposób modyfikacji napełniacza mineralnego kauczuków

B1 (11) **200053** (41) 2002 03 25

(51) **C09D 5/03** (2006.01)
 (62) 347323

(21) 381215 (22) 1999 10 14
 (30) 98 9822527 1998 10 15 GB
 (86) 1999 10 14 PCT/GB99/03403
 (87) 2000 04 20 WO00/22053, PCT Gazette nr 16/00
 (72) Robinson Janice Greta, Wittig Michael
 (73) INTERNATIONAL COATINGS LIMITED, Londyn (GB)
 (54) Kompozycja powlekająca w proszku oraz sposób wytwarzania powłoki na podłożu

B1 (11) **200042** (41) 2000 12 04

(51) **C09K 3/14** (2006.01)
B24D 11/00 (2006.01)

(21) 339145 (22) 1998 09 08
 (30) 97 927611 1997 09 11 US
 (86) 1998 09 08 PCT/US98/18893
 (87) 1999 03 18 WO99/12707, PCT Gazette nr 11/99
 (72) Wei Paul, Swei Gwo Shin, Yang Wenliang Patrick, Allen Kevin Bruce
 (73) SAINT-GOBAIN ABRASIVES, INC., Worcester (US)
 (54) Sposób formowania powlekanego ścierniwa strukturalnego

B1 (11) **199876** (41) 2004 11 15

(51) **C10B 47/00** (2006.01)

(21) 363282 (22) 2002 01 15
 (30) 01 60261206 2001 01 16 US
 02 40401 2002 01 09 US
 (86) 2002 01 15 PCT/US02/00499
 (87) 2002 07 25 WO02/057390, PCT Gazette nr 30/02
 (76) Karpetsky Timothy P., Towson (US); Mengel R. William, Laramie (US)
 (54) Produkt węglowy i sposób jego wytwarzania

B1 (11) **199825** (41) 2004 08 23

(51) **C10G 1/10** (2006.01)

(21) 358774 (22) 2003 02 17
 (72) Tokarz Zbigniew, Stelmachowski Marek
 (73) Tokarz Zbigniew, Bełchatów (PL)
 (54) Sposób ciągłego przetwarzania odpadów z tworzyw sztucznych i urządzenie do ciągłego przetwarzania odpadów z tworzyw sztucznych

B1 (11) **199815** (41) 2004 08 23

(51) **C10G 49/04** (2006.01)

(21) 358779 (22) 2003 02 18
 (72) Wandas Robert, Maciukiewicz Lilia, Chrapek Tadeusz
 (73) Ośrodek Badawczo-Rozwojowy Przemysłu Rafineryjnego Spółka Akcyjna, Płock (PL)
 (54) Sposób katalitycznego odaromatyzowania średnich destylatów naftowych o niskiej zawartości siarki i azotu

B1 (11) **199807** (41) 2005 04 18

(51) **C10M 107/40** (2006.01)

(21) 362629 (22) 2003 10 06

(72) Uda Kenichiro, Harada Tatsumi, Fujiyoshi Kazushige
 (73) YUSHIRO CHEMICAL INDUSTRY Co., Ltd., Tokio (JP)
 (54) Smar wodorozpuszczalny do obróbki plastycznej metali na ciepło lub na gorąco

B1 (11) **199981** (41) 2002 04 22

(51) **C11D 1/62** (2006.01)
C11D 3/37 (2006.01)

(21) 350121 (22) 2001 10 15
 (30) 00 10051258 2000 10 16 DE
 (72) Fender Michael, Oestreich Sascha
 (73) EVONIK GOLDSCHMIDT REWO GMBH, Steinau an der Straße (DE)
 (54) Zastosowanie czwartorzędowych polisiloksanów i środek piorący

B1 (11) **199935** (41) 2005 11 28

(51) **C11D 1/83** (2006.01)

C11D 1/72 (2006.01)
D06M 13/00 (2006.01)

(21) 368096 (22) 2004 05 19
 (72) Hehn Zygmunt, Sajewicz Jolanta, Dębski Kazimierz, Makowska Krystyna, Haas Witold
 (73) Instytut Ciężkiej Syntezy Organicznej BLACHOWNIA, Kędzierzyn-Koźle (PL)
 (54) Środek zwilżająco-piorący

B1 (11) **199988** (41) 2005 05 30

(51) **C11D 17/00** (2006.01)

C11D 3/37 (2006.01)

(21) 370490 (22) 2002 10 28
 (30) 01MUM 1131 2001 11 27 IN
 (86) 2002 10 28 PCT/EP02/12035
 (87) 2003 06 05 WO03/046119, PCT Gazette nr 23/03
 (72) Kapoor Bir, Mahapatra Samiran, Murthy Kamsu Venkatasatyanarayana
 (73) UNILEVER N.V., Rotterdam (NL)
 (54) Detergentowa kostka i sposób jej wytwarzania

B1 (11) **199811** (41) 2002 03 25

(51) **C12N 1/21** (2006.01)

A23L 1/20 (2006.01)

C12R 1/125 (2006.01)

C12N 15/31 (2006.01)

C07K 14/32 (2006.01)

(21) 347101 (22) 1999 09 15
 (30) 98 98118659 1998 10 02 EP
 (86) 1999 09 15 PCT/EP99/06818
 (87) 2000 04 13 WO00/20597, PCT Gazette nr 15/00
 (72) Mollet Beat, Pridmore Raymond David, Zwahlen Marie Camille
 (73) SOCIETE DES PRODUITS NESTLE S.A., Vevey (CH)
 (54) Szczep bakterii grupy Bacillus subtilis i jego zastosowanie

B1 (11) **199934** (41) 2002 12 02

(51) **C12P 7/06** (2006.01)

(21) 350301 (22) 2000 01 28

(30) 99 9901297 1999 02 04 FR

(86) 2000 01 28 PCT/FR00/00199

(87) 2000 08 10 WO00/46387, PCT Gazette nr 32/00

(72) Alard Georges Maurice, Roux Philippe Jean, Mourin Alain Yves Gérard, Brasseur Luc Robert
 (73) BIO-ETHANOL NORD PICARDIE, Origny-Sainte-Benoite (FR)
 (54) Sposób wytwarzania etanolu z częstym dodawaniem drożdży

B1 (11) **199850** (41) 2006 06 26

(51) **C21D 1/00** (2006.01)

(21) 371838 (22) 2004 12 20

(72) Jasiński Józef, Jeziorski Leopold, Torbus Roman, Paluch Grzegorz, Babul Tomasz

(73) Politechnika Częstochowska, Częstochowa (PL)
 (54) Sposób wstępnej obróbki cieplnej stopów żelaza

B1 (11) **199993** (41) 2002 04 08

(51) **C22B 7/00** (2006.01)
C25D 21/16 (2006.01)

(21) 350047 (22) 2001 10 09

(72) Chamer Ryszard, Śmieszek Zbigniew, Anyszkiewicz Krystyna, Benke Grzegorz, Kalinowski Ryszard, Sobierajski Stanisław, Kurek Zygmunt, Kuleba Bogusław

(73) Instytut Metali Nieżelaznych, Gliwice (PL)

(54) Sposób odzyskiwania platynowców i innych metali z wieloskładnikowych roztworów odpadowych

B1 (11) **199898** (41) 2003 06 30

(51) **C23C 16/27** (2006.01)

C23C 14/40 (2006.01)

A61F 5/04 (2006.01)

(21) 351417 (22) 2001 12 28

(72) Bendek Andrzej Jacek, Borowski Józef, Cłapa Marian, Grabarczyk Jacek, Mitura Stanisław, Niedzielski Piotr, Ozonek Włodzimierz, Palczewski Dariusz, Rajewski Rajmund, Weiss Waldemar

(73) Borowski Józef, Białystok (PL)

(54) Sposób wytwarzania warstw nanokrystalicznego diamentu na powierzchni wyrobów metalowych, zwłaszcza na powierzchni gwoździ śródszpikowych

B1 (11) **199896** (41) 2004 02 09

(51) **E01B 27/16** (2006.01)

B61D 15/00 (2006.01)

(21) 361372 (22) 2003 07 21

(30) 02 507 2002 07 29 AT

(72) Theurer Josef, Peitl Friedrich

(73) FRANZ PLASSER BAHNBAUMASCHINEN-INDUSTRIEGESELLSCHAFT MBH, Wien (AT)

(54) Maszyna do podbijania toru

B1 (11) **199903** (41) 2000 08 14

(51) **E01B 29/16** (2006.01)

(21) 338267 (22) 2000 02 03

(30) 99 205 1999 02 12 AT

(72) Hertelendi Josef, Weiss Dietmar

(73) Robel Bahnbaumaschinen GmbH, Freilassing (DE); Voest-Alpine Schienen GmbH & Co KG., Leoben (AT)

(54) Urządzenie do rozładunku szyn

B1 (11) **199814** (41) 2001 09 10

(51) **E01C 3/00** (2006.01)

E02D 3/12 (2006.01)

E02D 17/20 (2006.01)

(21) 338719 (22) 2000 03 01

(72) Jarominiak Andrzej, Folta Leszek

(73) Politechnika Rzeszowska im. Ignacego Łukasiewicza, Rzeszów (PL)

(54) Sposób zbrojenia masywu gruntowego oraz stempel do zagłębiania zbrojenia w masywie gruntowym

B1 (11) **199940** (41) 2003 01 27

(51) **E02D 5/80** (2006.01)

E21D 21/00 (2006.01)

E02F 5/16 (2006.01)

(21) 348854 (22) 2001 07 23

(76) Karda Józef, Warszawa (PL)

(54) Kotew gruntowa i urządzenie do wprowadzania i otwierania kotwi w gruncie

B1 (11) **199872** (41) 2005 05 02

(51) **E03C 1/06** (2006.01)

B05B 1/30 (2006.01)

(21) 369760 (22) 2002 01 11

(86) 2002 01 11 PCT/CH02/00018

(87) 2003 07 31 WO03/062542, PCT Gazette nr 31/03

(76) Fentrouci Hasnne, Renens (CH)

(54) Przewód prysznicowy zawierający zawór dwudrogowy oraz zawór dwudrogowy przewodu prysznicowego

B1 (11) **200006** (41) 2001 08 13

(51) **E04B 1/00** (2006.01)

E04F 13/00 (2006.01)

E06B 3/42 (2006.01)

(21) 343347 (22) 1999 03 18

(30) 98 9801210 1998 04 07 SE

(86) 1999 03 18 PCT/SE99/00423

(87) 1999 10 14 WO99/51825, PCT Gazette nr 41/99

(72) Björkman Lars

(73) NORDISKA BALCO AB, Växjö (SE)

(54) Struktura ramowa do montażu pomiędzy dwiema płytami balkonowymi umieszczonymi nad sobą

B1 (11) **199943** (41) 2003 10 06

(51) **E04B 2/74** (2006.01)

E04B 2/78 (2006.01)

(21) 359547 (22) 2003 04 04

(30) 02 10215097 2002 04 05 DE

(72) Krämer Georg, Hünting Harald, Müller Volker

(73) Knauf Gips KG, Iphofen (DE)

(54) Konstrukcja sprężystej ściany działowej i profil słupka konstrukcji sprężystej ściany działowej

B1 (11) **199930** (41) 2001 04 09

(51) **E04D 13/03** (2006.01)

E04B 1/26 (2006.01)

E06B 1/56 (2006.01)

E04B 1/49 (2006.01)

(21) 341312 (22) 1998 12 16

(30) 97 9701483 1997 12 19 DK

(86) 1998 12 16 PCT/DK98/00555

(87) 1999 07 15 WO99/35355, PCT Gazette nr 28/99

(72) Edvardsen Allan, Nielsen Elgard Schandorff

(73) VKR HOLDING A/S, Soborg (DK)

(54) Okno do instalowania w konstrukcji dachu oraz wspornik montażowy do montażu tego okna

B1 (11) **199932** (41) 2002 05 20

(51) **E04D 3/36** (2006.01)

E04D 3/06 (2006.01)

E04D 13/03 (2006.01)

(21) 343782 (22) 2000 11 08

(72) Romański Waldemar, Kaniuka Andrzej

(73) PANELTECH Spółka z o.o., Chorzów (PL)

(54) Połączenie płyt dachowych

B1 (11) **200048** (41) 2004 07 26

(51) **E04F 15/04** (2006.01)

(21) 357815 (22) 2001 04 09

(30) 00 0001325 2000 04 10 SE

(86) 2001 04 09 PCT/SE01/00779

(87) 2001 10 18 WO01/77461, PCT Gazette nr 42/01

(72) Pervan Darko

(73) VÄLINGE ALUMINIUM AB, Viken (SE)

(54) Zespół dwóch paneli podłogowych połączonych mechanicznie i jego zastosowanie

B1 (11) **199866** (41) 2002 02 11

(51) **E04F 19/04** (2006.01)

E04F 15/14 (2006.01)

(21) 341920 (22) 2000 08 07
 (76) Wesołowska Małgorzata, Kielce (PL)
 (54) Zestaw złożony z listwy maskującej i łącznika

B1 (11) **199820** (41) 2003 04 22
 (51) **E04F 19/04** (2006.01)
 (21) 350148 (22) 2001 10 16
 (76) Wesołowska Małgorzata, Kielce (PL)
 (54) Zestaw elementów wykończeniowych listew przypodłogowych

B1 (11) **199830** (41) 2003 07 14
 (51) **E04G 7/00** (2006.01)
E04B 1/58 (2006.01)
E04C 5/06 (2006.01)
C04B 1/19 (2006.01)
 (21) 358192 (22) 2003 01 09
 (30) 02 34 2002 01 10 AT
 (72) Wagner Thomas
 (73) A.T.C. Produktion & Handel GmbH, Wulkaprodersdorf (AT)
 (54) Dźwigar kratowy

B1 (11) **199917** (41) 2003 02 24
 (51) **E04G 9/00** (2006.01)
 (21) 349269 (22) 2001 08 22
 (72) Kobiela Sylwester, Piekarczy Rafał
 (73) Politechnika Wrocławska, Wrocław (PL)
 (54) Sposób wytwarzania konstrukcji budowlanej wewnątrz powłoki pneumatycznej i forma szalunkowa dla konstrukcji budowlanej

B1 (11) **199927** (41) 2002 04 22
 (51) **E05D 3/14** (2006.01)
B21D 53/40 (2006.01)
E04F 11/06 (2006.01)
 (21) 343390 (22) 2000 10 20
 (72) Florek Ryszard
 (73) Florek Ryszard, Nowy Sącz (PL); Florek Krystyna, Nowy Sącz (PL); Kronenberger Krzysztof, Nowy Sącz (PL)
 (54) Zawias ze zmienną osią obrotu, z zaczepem dla sprężyny odciążającej, zwłaszcza do składanych schodów strychowych oraz sposób wykonania elementu zawiasu z zaczepem dla sprężyny odciążającej

B1 (11) **200031** (41) 2001 04 09
 (51) **E05D 7/04** (2006.01)
 (21) 342800 (22) 2000 09 27
 (30) 99 19947670 1999 10 04 DE
 (72) Lange Peter, Loggia Giovanni, Krämer Stephan
 (73) Niemann Hans Dieter, Kerpen-Horrem (DE)
 (54) Zawias obrotowy dla drzwi lub okien

B1 (11) **199939** (41) 2003 02 10
 (51) **E06B 3/263** (2006.01)
E04D 13/03 (2006.01)
 (21) 349053 (22) 2001 08 02
 (72) Gandor Robert, Ruśniok Dariusz, Tomasik Jarosław
 (73) METALPLAST-BIELSKO Spółka Akcyjna, Bielsko-Biała (PL)
 (54) Zestaw aluminiowych kształtowników okna dachowego

B1 (11) **199976** (41) 2005 09 19
 (51) **E21B 10/16** (2006.01)
B28D 1/14 (2006.01)
 (21) 374011 (22) 2002 06 06
 (86) 2002 06 06 PCT/JP02/05581
 (87) 2003 12 18 WO03/103914, PCT Gazette nr 51/03
 (72) Miyana Masaaki
 (73) KABUSHIKI KAISHA MIYANAGA, Hyogo (JP)
 (54) Narzędzie wiertnicze

B1 (11) **200011** (41) 2004 11 29
 (51) **E21C 27/00** (2006.01)
E21F 13/00 (2006.01)
E21C 41/22 (2006.01)
G01S 13/00 (2006.01)
 (21) 360272 (22) 2003 05 21
 (72) Ogrodniczek Roman, Młynarczyk Janusz, Ziętkowski Leszek, Butra Jan, Majewska Janina, Gromysz Mirosław, Szponik Stanisław, Białecki Andrzej
 (73) KGHM CUPRUM Spółka z o.o.-Centrum Badawczo-Rozwojowe, Wrocław (PL)
 (54) Kopalniany układ maszyn i urządzeń górniczych do mechanizacji wybierania cienkich złóż minerałów użytecznych

B1 (11) **199858** (41) 2004 07 12
 (51) **E21C 31/08** (2006.01)
 (21) 358109 (22) 2003 01 02
 (72) Knyć Józef, Sok Henryk, Styrski Bogusław, Płonka Rudolf
 (73) Fabryka Maszyn FAMUR S.A., Katowice (PL)
 (54) Mechanizm wychyłu ramienia kombajnu górniczego

B1 (11) **199921** (41) 2005 08 08
 (51) **E21C 35/00** (2006.01)
 (21) 364593 (22) 2004 01 26
 (72) Prostański Dariusz, Dziura Jan, Hamala Krzysztof, Meder Andrzej, Pieczora Edward, Wyrobek Emil, Kozieł Antoni
 (73) Centrum Mechanizacji Górnictwa KOMAG, Gliwice (PL)
 (54) Instalacja ciśnieniowa powietrzno-wodna kombajnu górniczego

B1 (11) **199945** (41) 2005 08 08
 (51) **E21C 37/16** (2006.01)
E21B 49/00 (2006.01)
G01N 25/30 (2006.01)
 (21) 364892 (22) 2004 02 06
 (72) Hałas Stanisław, Nowak Jarosław
 (73) Uniwersytet Marii Curie-Skłodowskiej, Lublin (PL)
 (54) Urządzenie do dezintegracji próbek skał metodą kriogeniczną

B1 (11) **200001** (41) 2004 10 18
 (51) **E21C 41/22** (2006.01)
 (21) 359679 (22) 2003 04 14
 (72) Ogrodniczek Roman, Butra Jan, Ziętkowski Leszek
 (73) KGHM CUPRUM Spółka z o.o.-Centrum Badawczo-Rozwojowe, Wrocław (PL)
 (54) Sposób zabierkowego wybierania złóż rud o małej miąższości

B1 (11) **199937** (41) 2005 07 25
 (51) **E21D 11/10** (2006.01)
 (21) 364545 (22) 2004 01 23
 (72) Chabrzyk Krzysztof, Franek Jan, Rasek Mariusz, Makarski Stanisław, Szafarczyk Józef, Trelenberg Paweł
 (73) MINOVA-EKO-CHEM S.A., Siemianowice Śląskie (PL)
 (54) Sposób zabezpieczenia i stabilizacji calizny górotworu

B3 (11) **199947** (41) 2004 10 18
 (51) **E21D 11/22** (2006.01)
 (21) 359578 (22) 2003 04 07
 (61) 193964
 (72) Szabla Roman, Sromek Janusz, Czaja Grażyna, Kolasa Jacek, Szabla Jan, Dziedzic Radosław
 (73) Rolnicza Spółdzielnia Produkcyjno-Usługowa, Oświęcim-Dwory (PL)
 (54) Oszczędnościowe strzemię kątowe

B1 (11) **199816** (41) 2004 01 12
 (51) **E21D 11/34** (2006.01)
 (21) 354847 (22) 2002 07 03

(72) Zawadzki Eugeniusz, Fik Władysław, Sztandera Zdzisław,
Grochol Andrzej
(73) Zawadzki Eugeniusz, Kęty (PL); Fik Władysław, Spytkowice (PL)
(54) Łącznik kątowy

B1 (11) **199900** (41) 2004 05 17
(51) **E21D 19/00** (2006.01)
(21) 357025 (22) 2002 11 08
(72) Merez Jerzy, Kilian Zdzisław, Schinohl Jerzy
(73) „PRO-2000” SPÓŁKA Z OGRANICZONĄ ODPOWIEDZIALNOŚCIĄ,
Żory (PL)
(54) Sposób ochrony górniczych chodników przyścianowych przed
ciśnieniem eksploatacyjnym górotworu

B1 (11) **199829** (41) 2004 05 17
(51) **E21D 23/00** (2006.01)
(21) 357028 (22) 2002 11 08
(72) Cieślak Jerzy, Komoszyński Ireneusz
(73) Fabryka Zmechanizowanych Obudów Ścianowych FAZOS S.A.,
Tarnowskie Góry (PL)
(54) Górnicza obudowa lemniskatowa

B1 (11) **199826** (41) 2003 10 20
(51) **E21D 23/12** (2006.01)
E21D 23/26 (2006.01)
(21) 359591 (22) 2003 04 08
(30) 02 10215576 2002 04 10 DE
(72) Mundry Sebastian M., Suilmann Franz-Heinrich, Titschert Jens
(73) DBT GmbH, Lünen (DE)
(54) Elektrohydrauliczne urządzenie sterujące, zwłaszcza dla gór-
niczych obudów ścianowych

B1 (11) **199812** (41) 2004 11 15
(51) **E21F 17/16** (2006.01)
C01B 31/20 (2006.01)
B01D 53/34 (2006.01)
C12P 5/00 (2006.01)
(21) 359955 (22) 2003 05 05
(72) Turkiewicz Anna, Kapusta Piotr
(73) Instytut Nafty i Gazu, Kraków (PL)
(54) Sposób neutralizacji dwutlenku węgla magazynowanego
w podziemnych strukturach geologicznych

B1 (11) **199938** (41) 2005 07 25
(51) **E21F 5/00** (2006.01)
(21) 364404 (22) 2004 01 15
(72) Roszkowski Janusz, Nawrat Stanisław, Berger Jerzy, Dziurzyński
Wacław, Łuska Piotr
(73) Akademia Górniczo-Hutnicza im. Stanisława Staszica, Kraków (PL)
(54) Sposób zapobiegania pożarom w kopalniach węgla kamien-
nego

B1 (11) **199834** (41) 2005 07 11
(51) **E21F 5/00** (2006.01)
A62C 3/02 (2006.01)
(21) 364316 (22) 2004 01 05
(72) Barosz Stanisław, Tabor Adam
(73) BAROSZ-GWIMET Sp. z o.o., Markłowice (PL)
(54) Sposób ograniczenia rozprzestrzeniania się oraz likwidacji po-
żarów w zwałowiskach odpadów powęglowych

B1 (11) **200049** (41) 2004 10 18
(51) **F01D 11/08** (2006.01)
(21) 362224 (22) 2001 11 26
(30) 00 722060 2000 11 27 US
(86) 2001 11 26 PCT/CA01/01676
(87) 2002 05 30 WO02/42610, PCT Gazette nr 22/02

(72) Hammersley Richard Charles, Sporer Dieter Rudolf
(73) NEOMET LIMITED, Marple (GB)
(54) Uszczelka ścieralna do turbiny gazowej i sposób wytwarzania
uszczelki ścieralnej do turbiny gazowej

B1 (11) **199999** (41) 2004 05 31
(51) **F01K 17/00** (2006.01)
(21) 355967 (22) 2001 01 11
(30) 00 483677 2000 01 14 US
(86) 2001 01 11 PCT/US01/01011
(87) 2001 07 19 WO01/51773, PCT Gazette nr 29/01
(72) Fassbender Alexander G.
(73) THERMOENERGY CORP., Little Rock (US)
(54) System energetyczny o zwiększonej sprawności termodyna-
micznej i kontroli emisji zanieczyszczeń

B1 (11) **199819** (41) 2004 02 09
(51) **F02C 3/16** (2006.01)
(21) 355365 (22) 2002 08 06
(72) Szłek Andrzej, Wilk Ryszard, Weber Roman
(73) Politechnika Śląska, Gliwice (PL)
(54) Sposób spalania paliw, a zwłaszcza gazu, w utleniaczu o wyso-
kiej temperaturze z równoczesnym rozprężaniem utleniacza oraz
doprowadzaniem paliwa

B1 (11) **199840** (41) 2004 08 09
(51) **F02D 13/02** (2006.01)
(21) 358498 (22) 2001 01 08
(30) 00 0000232 2000 01 10 FR
(86) 2001 01 08 PCT/FR01/00042
(87) 2001 07 19 WO01/51790, PCT Gazette nr 29/01
(72) Pontoppidan Michael
(73) MAGNETI MARELLI FRANCE, Nanterre (FR)
(54) Silnik spalinowy z bezpośrednim wtryskiem

B1 (11) **199883** (41) 2002 04 08
(51) **F02M 25/07** (2006.01)
(21) 347572 (22) 1999 11 09
(30) 98 9803827 1998 11 09 SE
98 9804240 1998 12 07 SE
(86) 1999 11 09 PCT/SE99/02029
(87) 2000 05 18 WO00/28203, PCT Gazette nr 20/00
(72) Eriksson Ingemar, Blomquist Micael
(73) STT EMTEC AB, Sundsvall (SE)
(54) Sposób recykulacji części spalin silnika wysokoprężnego i za-
wór stosowany w sposobie recykulacji części spalin silnika wyso-
koprężnego

B1 (11) **199837** (41) 2002 04 22
(51) **F02M 61/14** (2006.01)
(21) 349991 (22) 2001 10 05
(30) 00 00810932 2000 10 10 EP
(72) Heim Kalus, Häni Thomas, Bitterli Alois
(73) Wärtsilä Schweiz AG, Winterthur (CH)
(54) Sposób wtryskiwania paliwa do komory spalania cylindra
w silniku spalinowym z tłokiem o ruchu posuwisto-zwrotnym, typu
konstrukcyjnego Diesla oraz silnik spalinowy z tłokiem o ruchu
posuwisto-zwrotnym, typu konstrukcyjnego Diesla

B1 (11) **199808** (41) 2001 05 21
(51) **F02N 3/28** (2006.01)
B23K 1/00 (2006.01)
(21) 342168 (22) 1999 01 27
(30) 98 19803012 1998 01 27 DE
98 19823000 1998 05 22 DE
(86) 1999 01 27 PCT/EP99/00528
(87) 1999 07 29 WO99/37896, PCT Gazette nr 30/99

(72) Wieres Ludwig, Kurth Ferdi, Siepmann Uwe, Grewe Heribert
 (73) EMITEC GESELLSCHAFT FÜR EMISSIONSTECHNOLOGIE MBH, Lohmar (DE)
 (54) Sposób wytwarzania posiadającego płaszcz korpusu o strukturze plastra miodu

B1 (11) **199923** (41) 2002 01 02

(51) **F04C 29/04** (2006.01)

F04C 29/00 (2006.01)

F04C 18/16 (2006.01)

(21) 348292 (22) 2001 06 26

(30) 00 409 2000 06 27 BE

(72) Bodart Willy Joseph Rosa, Talboom Bart Anton Lode

(73) ATLAS COPCO AIRPOWER N.V., Wilrijk (BE)

(54) Instalacja sprężająca z co najmniej jedną pojemnościową sprężarką wtryskującą wodę

B1 (11) **200025** (41) 2003 01 27

(51) **F16B 13/06** (2006.01)

(21) 350671 (22) 2001 01 18

(30) 00 10015902 2000 03 30 DE

(86) 2001 01 18 PCT/EP01/00516

(87) 2001 10 11 WO01/75314, PCT Gazette nr 41/01

(72) Nehl Wolfgang

(73) FISCHERWERKE ARTUR FISCHER GMBH & CO. KG,

Waldachtal (DE)

(54) Kołek do mocowania na pustych i litych elementach budowlanych

B1 (11) **199936** (41) 2005 01 24

(51) **F16C 13/00** (2006.01)

(21) 365992 (22) 2001 03 05

(30) 00 525607 2000 03 14 US

(86) 2001 03 05 PCT/US01/07078

(87) 2001 09 20 WO01/69097, PCT Gazette nr 38/01

(72) Serkh Alexander, Hodjat Yahya

(73) THE GATES CORPORATION, Denver (US)

(54) Koło pasowe luźne

B1 (11) **199948** (41) 2004 08 23

(51) **F16C 33/00** (2006.01)

(21) 358645 (22) 2003 02 10

(72) Mazik Lech, Rubaj Franciszek, Stępień Piotr

(73) Fabryka Łożysk Toczących-KRAŚNIK S.A., Kraśnik (PL)

(54) Sposób i narzędzie do rozdzielania pierścieni z podwójnych odkuwek łożyskowych

B1 (11) **199933** (41) 2003 05 19

(51) **F16H 7/00** (2006.01)

F16H 15/54 (2006.01)

F16H 13/10 (2006.01)

F16H 13/00 (2006.01)

(21) 350695 (22) 2001 11 15

(72) Peikert Marcin, Przystupa Franciszek W.

(73) Politechnika Wrocławska, Wrocław (PL)

(54) Przekładnia falowa

B1 (11) **200017** (41) 2004 10 18

(51) **F16K 31/08** (2006.01)

F16K 11/07 (2006.01)

F25B 41/06 (2006.01)

(21) 362297 (22) 2001 12 13

(30) 00 10062665 2000 12 15 DE

(86) 2001 12 13 PCT/EP01/14718

(87) 2002 06 20 WO02/48592, PCT Gazette nr 25/02

(72) Kordon Rolf

(73) BSH BOSCH UND SIEMENS HAUSGERÄTE GmbH, Monachium (DE)

(54) Zawór elektromagnetyczny dla obiegu czynnika chłodzącego

B1 (11) **200032** (41) 2005 05 02

(51) **F16L 15/00** (2006.01)

F16L 15/06 (2006.01)

(21) 369869 (22) 2002 12 03

(30) 01 0115870 2001 12 07 FR

(86) 2002 12 03 PCT/FR02/04144

(87) 2003 06 12 WO03/048623, PCT Gazette nr 24/03

(72) Dutilleul Pierre, Roussie Gabriel, Verger Eric

(73) VALLOUREC MANNESMANN OIL & GAS FRANCE, Aulnoye-

Aymeries (FR); SUMITOMO METAL INDUSTRIES, LTD., Osaka (JP)

(54) Złącze rurowe gwintowe

B1 (11) **199832** (41) 2005 02 07

(51) **F16L 15/00** (2006.01)

(21) 366939 (22) 2002 07 19

(30) 01 224918 2001 07 25 JP

(86) 2002 07 19 PCT/JP02/07355

(87) 2003 02 06 WO03/010460, PCT Gazette nr 06/03

(72) Anraku Toshiro, Goto Kunio, Matsumoto Keishi, Nagasaki

Shigeo

(73) SUMITOMO METAL INDUSTRIES, LTD., Osaka (JP); VALLOUREC

MANNESMANN OIL & GAS FRANCE, Aulnoye-Aymeries (FR)

(54) Połączenie gwintowe rur stalowych

B1 (11) **199879** (41) 2002 09 23

(51) **F21V 11/02** (2006.01)

F21V 17/10 (2006.01)

F21V 11/00 (2006.01)

(21) 352739 (22) 2002 03 13

(30) 01 10112775 2001 03 16 DE

(72) Riedler Thomas, Spiegel Michael

(73) Zumtobel Staff GmbH, Dornbirn (AT)

(54) Przesłona płytkowa przeznaczona do podłużnych opraw oświetleniowych oraz sposób wytwarzania przesłony płytkowej przeznaczonej do podłużnych opraw oświetleniowych

B1 (11) **200000** (41) 2004 08 23

(51) **F23C 1/04** (2006.01)

F02C 3/28 (2006.01)

(21) 359030 (22) 2001 08 07

(30) 00 10039246 2000 08 11 DE

(86) 2001 08 07 PCT/DE01/02939

(87) 2002 02 21 WO02/14663, PCT Gazette nr 08/02

(72) Emmel Andreas, Stevanović Dragan

(73) APPLIKATIONS-UND TECHNIKZENTRUM FÜR

ENERGIEVERFAHRENS-, UMWELT-UND STRÖMUNGSTECHNIK (ATZ-

EVUS), Sulzbach-Rosenberg (DE)

(54) Sposób oraz urządzenie do zamiany energii cieplnej na pracę mechaniczną

B1 (11) **199944** (41) 2004 11 15

(51) **F23D 1/00** (2006.01)

(21) 363327 (22) 2002 01 17

(30) 01 10102263 2001 01 18 DE

01 10127827 2001 06 08 DE

(86) 2002 01 17 PCT/DE02/00116

(87) 2002 07 25 WO02/57689, PCT Gazette nr 30/02

(72) Kessel Werner, Weisenburger Michael, Kendel Friedemann,

Krebs Hartmut

(73) ALSTOM POWER BOILER GMBH, Stuttgart (DE)

(54) Palnik i sposób spalania paliwa pyłowego

B1 (11) **200012** (41) 2004 12 27

(51) **F23D 11/44** (2006.01)

F27D 17/00 (2006.01)

F23L 15/02 (2006.01)

- (21) 365192 (22) 2001 04 16
 (30) 00 569554 2000 05 12 US
 (86) 2001 04 16 PCT/US01/12489
 (87) 2001 11 22 WO01/88436, PCT Gazette nr 47/01
 (72) Bria Michael P.
 (73) MEGTEC SYSTEMS, INC., DePere (US)
 (54) Utleniacz regeneracyjny

B1 (11) **199924** (41) 2002 12 30

(51) **F23G 7/00** (2006.01)

- (21) 354795 (22) 2002 06 28
 (30) 01 10131464 2001 06 29 DE
 (72) Vosteen Bernhard, Beyer Joachim, Krippner Peter
 (73) BAYER Aktiengesellschaft, Leverkusen (DE)
 (54) Sposób i instalacja do wspólnego spalania odpadów o wysokiej zawartości halogenów, wywołującego nieznaczną korozję i emisję szkodliwych związków

B1 (11) **200007** (41) 2005 04 04

(51) **F23K 5/14** (2006.01)

F23N 1/00 (2006.01)

F16K 11/20 (2006.01)

F16K 27/00 (2006.01)

- (21) 368725 (22) 2002 11 12
 (30) 01 20012201 2001 11 13 FI
 (86) 2002 11 12 PCT/FI02/00895
 (87) 2003 06 12 WO03/048644, PCT Gazette nr 24/03
 (72) Manninen Reijo
 (73) OILON INTERNATIONAL OY, Lahti (FI)
 (54) Urządzenie do kontrolowania ilości paliwa i środka dyspergującego dostarczanego do palnika lub podobnego urządzenia

B1 (11) **199929** (41) 2001 12 03

(51) **F24C 15/20** (2006.01)

B23Q 11/08 (2006.01)

B08B 15/00 (2006.01)

- (21) 347231 (22) 2001 04 24
 (30) 00 10026601 2000 05 30 DE
 (72) Lehnhaeuser Frank, Jungbeck Eberhard
 (73) Kessler + Luch GmbH & Co. KG, Oberhausen (DE)
 (54) Urządzenie wyciągowe gazów z pomieszczenia

B1 (11) **199909** (41) 2002 05 20

(51) **F24H 9/20** (2006.01)

H05B 1/02 (2006.01)

- (21) 343777 (22) 2000 11 07
 (76) Wijas Tomasz, Kielce (PL); Wijas Paweł, Kielce (PL)
 (54) Sposób i układ zabezpieczający przepływowo ogrzewacz wody

B1 (11) **199910** (41) 2002 07 01

(51) **F24H 9/20** (2006.01)

H05B 1/02 (2006.01)

- (21) 344873 (22) 2000 12 27
 (76) Wijas Tomasz, Kielce (PL); Wijas Paweł, Kielce (PL)
 (54) Układ zabezpieczający przepływowo ogrzewacz wody

B1 (11) **199877** (41) 2004 11 29

(51) **F25D 23/08** (2006.01)

- (21) 363581 (22) 2002 01 23
 (30) 01MI 201 2001 02 02 IT
 (86) 2002 01 23 PCT/EP02/00669
 (87) 2002 08 15 WO02/63227, PCT Gazette nr 33/02
 (72) Cittadini Paolo, Ferrante Pierpaolo
 (73) INDUSTRIE ILPEA S.P.A., Malgesso (IT)
 (54) Uszczelka i rama, w szczególności do lodówek meblowych oraz drzwi do lodówek

B1 (11) **200040** (41) 2005 02 07

(51) **F26B 17/14** (2006.01)

F26B 23/02 (2006.01)

- (21) 366843 (22) 2002 07 04
 (30) 01PD 181 2001 07 18 IT
 (86) 2002 07 04 PCT/EP02/07426
 (87) 2003 01 30 WO03/08887, PCT Gazette nr 05/03
 (72) Barbieri Silvano
 (73) AGREX S.p.A., Villafranca Padovana (IT)
 (54) Suszarka dla materiałów granulowanych, zwłaszcza zbóż

B1 (11) **199946** (41) 2005 08 22

(51) **F27D 1/12** (2006.01)

F27D 9/00 (2006.01)

- (21) 373222 (22) 2003 07 17
 (30) 02 20021424 2002 07 31 FI
 (86) 2003 07 17 PCT/FI2003/000571
 (87) 2004 02 05 WO04/011866, PCT Gazette nr 05/04
 (72) Saarinen Risto, Hugg Eero, Seppälä Kai
 (73) OUTOTEC OYJ, Espoo (FI)
 (54) Element chłodzący i sposób jego montażu

B1 (11) **199809** (41) 2004 04 05

(51) **G01B 7/26** (2006.01)

D04B 9/00 (2006.01)

- (21) 356372 (22) 2002 09 30
 (72) Kowalski Krzysztof, Tarnowski Władysław
 (73) Politechnika Łódzka, Łódź (PL)
 (54) Układ do pomiaru głębokości spychania igieł w procesie dziania na szydełkarkach

B1 (11) **200003** (41) 2004 03 08

(51) **G01H 1/00** (2006.01)

G01M 15/12 (2006.01)

G01R 31/34 (2006.01)

- (21) 355697 (22) 2002 08 26
 (72) Orkisz Michał
 (73) ABB Sp. z o.o., Warszawa (PL)
 (54) Sposób wykrywania i automatycznej identyfikacji defektów urządzeń technicznych

B1 (11) **199849** (41) 2004 12 13

(51) **G01K 17/10** (2006.01)

(21) 364228 (22) 2002 03 06

- (30) 01 668 2001 04 09 CH
 (86) 2002 03 06 PCT/EP02/02410
 (87) 2002 10 17 WO02/82030, PCT Gazette nr 42/02
 (72) Schäfer Burghard
 (73) M&FC Holding LLC, Raleigh (US)
 (54) Przyrząd do pomiaru ilości ciepła

B1 (11) **199911** (41) 2003 01 13

(51) **G01N 3/00** (2006.01)

G01L 3/14 (2006.01)

- (21) 348555 (22) 2001 07 06
 (72) Gronostajski Jerzy, Gronostajski Zbigniew, Jaśkiewicz Karol, Misiołek Norbert, Niechajowicz Adam, Weiler Wojciech
 (73) Politechnika Wroclawska, Wrocław (PL)
 (54) Plastometr

B1 (11) **199912** (41) 2003 01 13

(51) **G01N 3/00** (2006.01)

G01L 3/14 (2006.01)

- (21) 348556 (22) 2001 07 06
 (72) Gronostajski Jerzy, Gronostajski Zbigniew, Jaśkiewicz Karol, Misiołek Norbert, Niechajowicz Adam, Weiler Wojciech
 (73) Politechnika Wroclawska, Wrocław (PL)
 (54) Plastometr

B1 (11) **199913** (41) 2003 01 13
 (51) **G01N 3/00** (2006.01)
G01L 3/14 (2006.01)
 (21) 348557 (22) 2001 07 06
 (72) Gronostajski Jerzy, Gronostajski Zbigniew, Jaśkiewicz Karol, Misołek Norbert, Niechajowicz Adam, Weiler Wojciech
 (73) Politechnika Wrocławska, Wrocław (PL)
 (54) Plastometr

B1 (11) **199914** (41) 2003 01 13
 (51) **G01N 3/00** (2006.01)
G01L 3/14 (2006.01)
 (21) 348558 (22) 2001 07 06
 (72) Gronostajski Jerzy, Gronostajski Zbigniew, Jaśkiewicz Karol, Misołek Norbert, Niechajowicz Adam, Weiler Wojciech
 (73) Politechnika Wrocławska, Wrocław (PL)
 (54) Plastometr

B1 (11) **199915** (41) 2003 01 13
 (51) **G01N 3/00** (2006.01)
G01L 3/14 (2006.01)
 (21) 348559 (22) 2001 07 06
 (72) Gronostajski Jerzy, Gronostajski Zbigniew, Jaśkiewicz Karol, Misołek Norbert, Niechajowicz Adam, Weiler Wojciech
 (73) Politechnika Wrocławska, Wrocław (PL)
 (54) Plastometr

B1 (11) **199916** (41) 2003 01 13
 (51) **G01N 3/00** (2006.01)
G01L 3/14 (2006.01)
 (21) 348560 (22) 2001 07 06
 (72) Gronostajski Jerzy, Gronostajski Zbigniew, Jaśkiewicz Karol, Misołek Norbert, Niechajowicz Adam, Weiler Wojciech
 (73) Politechnika Wrocławska, Wrocław (PL)
 (54) Plastometr

B1 (11) **199889** (41) 2004 09 20
 (51) **G02B 6/36** (2006.01)
G02B 6/38 (2006.01)
G02B 6/40 (2006.01)
 (21) 360599 (22) 2001 09 21
 (30) 00 10047898 2000 09 26 DE
 01 10139670 2001 08 11 DE
 (86) 2001 09 21 PCT/EP01/10934
 (87) 2002 04 04 WO02/27373, PCT Gazette nr 14/02
 (72) Kahle Eberhardt, Benedetto Adrian, Adomeit Jörg, Brunzel Joachim
 (73) ADC GmbH, Berlin (DE)
 (54) Urządzenie sprzęgające dla połączeń przewodów z włókien szklanych

B1 (11) **199888** (41) 2004 09 06
 (51) **G04G 5/00** (2006.01)
G04G 7/02 (2006.01)
 (21) 360082 (22) 2001 08 09
 (30) 00 10040035 2000 08 11 DE
 (86) 2001 08 09 PCT/DE01/02954
 (87) 2002 02 21 WO02/14961, PCT Gazette nr 08/02
 (72) Zschintzsch Hans
 (73) T-MOBILE DEUTSCHLAND GmbH, Bonn (DE)
 (54) Sposób synchronizacji zegara wewnętrznego urządzenia końcowego radiokomunikacji ruchomej z czasem lokalnym

B1 (11) **200010** (41) 2003 09 22
 (51) **G06F 1/16** (2006.01)
G06F 3/02 (2006.01)
F21V 33/00 (2006.01)

(21) 352924 (22) 2000 07 03
 (30) 99 191780 1999 07 06 JP
 (86) 2000 07 03 PCT/GB00/02562
 (87) 2001 01 11 WO01/02937, PCT Gazette nr 02/01
 (72) Takahashi Tomoyuki, Yamazaki Kazuhiko, Yoshida Shigeru, Nakazawa Yukifumi, Kawashima Nobuyuki
 (73) Lenovo (Singapore) Pte.Ltd., Singapur (SG)
 (54) Komputer zasilany z akumulatora

B1 (11) **199844** (41) 2002 11 18
 (51) **G06F 9/44** (2006.01)
G06F 13/00 (2006.01)
G06F 11/30 (2006.01)
 (21) 347613 (22) 2001 05 17
 (72) Kołodziejczyk Zdzisław, Kruszyński Henryk
 (73) Instytut Tele-i Radiotechniczny, Warszawa (PL)
 (54) Mikroprocesorowe urządzenie elektroniczne

B1 (11) **199863** (41) 2005 03 21
 (51) **G06K 19/077** (2006.01)
B26D 5/32 (2006.01)
B26F 1/14 (2006.01)
 (21) 368054 (22) 2001 05 14
 (30) 00 10023801 2000 05 15 DE
 (86) 2001 05 14 PCT/EP01/05467
 (87) 2001 11 22 WO01/88845, PCT Gazette nr 47/01
 (72) Drescher Georg
 (73) GIESECKE & DEVRIENT GmbH, München (DE)
 (54) Urządzenie do wykonywania wykrojów typu „plug-in” w procesie wytwarzania kart elektronicznych

B1 (11) **199887** (41) 2004 07 26
 (51) **G06K 19/077** (2006.01)
 (21) 357604 (22) 2001 04 11
 (30) 00 772 2000 04 18 CH
 00 2145 2000 11 03 CH
 (86) 2001 04 11 PCT/IB01/00607
 (87) 2001 10 25 WO01/80173, PCT Gazette nr 43/01
 (72) Droz Francois
 (73) NAGRAID S.A., La Chaux-de-Fonds (CH)
 (54) Etykieta elektroniczna

B1 (11) **199983** (41) 2004 02 09
 (51) **G07C 3/08** (2006.01)
G08B 21/00 (2006.01)
 (21) 361504 (22) 2003 07 30
 (72) Mirosław Tomasz
 (73) Centrum Naukowo-Produkcyjne Elektroniki Profesjonalnej RADWAR S.A., Warszawa (PL)
 (54) Sposób rejestracji sprawy próby umyślnego mechanicznego uszkodzenia urządzenia rejestrującego widziany obraz, zwłaszcza urządzenia do kontroli przekraczania dozwolonej prędkości pojazdów

B1 (11) **199926** (41) 2002 09 09
 (51) **G08B 17/11** (2006.01)
 (21) 346250 (22) 2001 03 01
 (76) Smycz Eugeniusz, St. Michel (FR)
 (54) Jonizacyjna czujka dymu

B1 (11) **199897** (41) 2004 10 04
 (51) **G11B 33/04** (2006.01)
G11B 23/03 (2006.01)
 (21) 361665 (22) 2001 11 12
 (30) 00 0027553 2000 11 10 GB
 00 0029223 2000 11 30 GB
 01 0107728 2001 03 28 GB
 01 0107727 2001 03 28 GB

01 0110245 2001 04 26 GB
 01 0124328 2001 10 10 GB
 (86) 2001 11 12 PCT/GB01/05000
 (87) 2002 05 16 WO02/39451, PCT Gazette nr 20/02
 (72) Farrar Peter Antony, Fraser Anthony Henry Joseph, Pijanowski Stephan Alexander, Johnston Robert
 (73) DUBOIS LIMITED, Corby (GB)
 (54) Zespół zabezpieczonej kasety do przechowywania nośnika informacji, zespół zabezpieczający nośnik informacji w kasecie, oraz kasetka do przechowywania nośnika informacji

B1 (11) **200045** (41) 2002 11 04
 (51) **H01H 31/12** (2006.01)
H02B 1/18 (2006.01)
 (21) 353386 (22) 2002 04 12
 (30) 01 10119611 2001 04 21 DE
 (72) Kahler Klaus Dietmar
 (73) EFEN GmbH, Eltville (DE)
 (54) Bezpiecznikowy odłącznik obciążenia, mający postać listwy

B1 (11) **200029** (41) 2001 09 24
 (51) **H01H 71/68** (2006.01)
H01H 3/40 (2006.01)
 (21) 346492 (22) 2001 03 16
 (30) 00 0003486 2000 03 17 FR
 (72) Guille Serge, Burlet Marc
 (73) GE POWER CONTROLS FRANCE, Harly (FR)
 (54) Układ napędu silnikowego przerywacza obwodu i przerywacz obwodu

B1 (11) **200035** (41) 2002 12 02
 (51) **H01H 77/10** (2006.01)
H01H 71/24 (2006.01)
 (21) 354047 (22) 2002 05 21
 (30) 01 10124985 2001 05 22 DE
 (72) Hess Burkhard
 (73) AEG Niederspannungstechnik GmbH & Co.KG, Neumünster (DE)
 (54) Wyzwalacz wyłącznika ochronnego i układ wyłącznika ochronnego

B1 (11) **199882** (41) 2005 02 07
 (51) **H01J 29/07** (2006.01)
 (21) 366515 (22) 2002 06 14
 (30) 01 893115 2001 06 27 US
 (86) 2002 06 14 PCT/US02/18920
 (87) 2003 01 09 WO03/03401, PCT Gazette nr 02/03
 (72) Reed Joseph Arthur, Diven Gary Lee
 (73) THOMSON LICENSING, S.A., Boulogne-Billancourt (FR)
 (54) Kineskop kolorowy

B1 (11) **199847** (41) 2003 06 30
 (51) **H01J 61/56** (2006.01)
H01J 61/70 (2006.01)
 (21) 357803 (22) 2002 12 16
 (30) 01 10163166 2001 12 20 DE
 (72) Bachetzky Bruno, Jacob Andreas, Lange Paul, Noll Thomas
 (73) Patent-Treuhand-Gesellschaft für elektrische Glühlampen mbH, Monachium (DE)
 (54) Lampa wyładowcza niskociśnieniowa, kompaktowa

B1 (11) **200033** (41) 2000 12 04
 (51) **H01R 13/713** (2006.01)
H01T 1/14 (2006.01)
 (21) 340483 (22) 2000 06 02
 (30) 99 29909701 1999 06 02 DE
 (72) Burmeister Klaus-Dieter, Gaertner Norbert, Hajok Johann Georg
 (73) Quante AG, Wuppertal (DE)
 (54) Wtyk ochronny dla urządzenia telekomunikacyjnego

B1 (11) **200044** (41) 2003 01 27
 (51) **H02B 1/04** (2006.01)
H02B 1/052 (2006.01)
 (21) 350722 (22) 2001 03 08
 (30) 00 10013111 2000 03 17 DE
 (86) 2001 03 08 PCT/EP01/02627
 (87) 2001 09 20 WO01/69738, PCT Gazette nr 38/01
 (72) Ohrt Rüdiger, Bauer Rolf-Dieter, Sudan Madhu
 (73) AEG NIEDERSPANNUNGSTECHNIK GmbH & CO. KG., Neumünster (DE)
 (54) Płyta łącznikowa do mocowania elementu elektrotechnicznego i zespół do mocowania elementu elektrotechnicznego na podkładce montażowej za pośrednictwem płyty łącznikowej

B1 (11) **199941** (41) 2002 03 25
 (51) **H02B 5/02** (2006.01)
 (21) 345133 (22) 2001 01 12
 (23) 2000 09 21 METB-ENERGETAB
 (72) Dąbrowski Wiesław, Grzybek Andrzej, Słowik Bogdan, Wypychewicz Bogusław
 (73) ZPUE Spółka Akcyjna, Włoszczowa (PL)
 (54) Słupowa stacja transformatorowa

B1 (11) **199881** (41) 2002 11 18
 (51) **H02K 15/04** (2006.01)
H02K 55/04 (2006.01)
 (21) 353914 (22) 2002 05 15
 (30) 01 854464 2001 05 15 US
 (72) Laskaris Evangelos Trifon, Alexander James Pellegrino, Ranze Richard Andrew
 (73) General Electric Company, Schenectady (US)
 (54) Urządzenie i sposób do wytwarzania cewki z nadprzewodnictwem wysokotemperaturowym

B1 (11) **200051** (41) 2005 04 18
 (51) **H02K 5/26** (2006.01)
 (21) 369465 (22) 2002 07 31
 (30) 01 0110271 2001 07 31 FR
 (86) 2002 07 31 PCT/FR02/02767
 (87) 2003 02 13 WO03/012960, PCT Gazette nr 07/03
 (72) Gautier Jean
 (73) VALEO EQUIPEMENTS ELECTRIQUES MOTEUR, Creteil Cedex (FR)
 (54) Maszyna elektryczna wirująca z zespołem mocującym, zwłaszcza alternator dostosowany do różnych rodzajów silników pojazdów samochodowych

B1 (11) **199982** (41) 2004 05 04
 (51) **H04N 7/16** (2006.01)
 (21) 355575 (22) 2000 11 02
 (30) 99 2045 1999 11 08 CH
 (86) 2000 11 02 PCT/IB00/01589
 (87) 2001 05 17 WO01/35659, PCT Gazette nr 20/01
 (72) Grosclaude Nicolas, Guhl David
 (73) NAGRAVISION SA, Cheseaux-sur-Lausanne (CH)
 (54) Scentralizowany układ kryptograficzny

INDEKS UDZIELONYCH PATENTÓW,
 WEDŁUG SYMBOLI MKP

Symbol MKP	Nr patentu	Symbol MKP	Nr patentu
1	2	1	2
A01B 63/26 (2006.01)	200014	A01D 46/26 (2006.01)	199920*
A01D 46/00 (2006.01)	199920	A01G 31/00 (2006.01)	199873*

*) Patent oznaczony więcej niż jednym symbolem klasyfikacyjnym. Ogłoszenie dotyczące tego patentu można znaleźć pod symbolem klasyfikacyjnym odpowiadającym numerowi bez gwiazdki.

1	2	1	2	1	2	1	2
A01H 5/00 (2006.01)	199928*	A61K 8/892 (2006.01)	199961*	B01D 53/34 (2006.01)	199812*	B61J 1/10 (2006.01)	200005
A01H 5/10 (2006.01)	199928*	A61K 8/25 (2006.01)	199961*	B01F 11/00 (2006.01)	199919	B61L 1/16 (2006.01)	199810
A01N 25/04 (2006.01)	199859	A61K 8/37 (2006.01)	199845	B01F 3/08 (2006.01)	199919*	B61L 25/00 (2006.01)	199810*
A01N 25/30 (2006.01)	199859*	A61K 8/92 (2006.01)	199845*	B01J 13/18 (2006.01)	199974	B61L 7/06 (2006.01)	199902
A01N 43/52 (2006.01)	199859*	A61K 8/73 (2006.01)	199922	B01J 13/06 (2006.01)	199974*	B63B 27/00 (2006.01)	199885
A01N 25/08 (2006.01)	199867	A61K 8/89 (2006.01)	199960	B01J 38/10 (2006.01)	199950	B63B 35/00 (2006.01)	199885*
A01N 25/10 (2006.01)	199867*	A61K 8/892 (2006.01)	200052	B01J 23/42 (2006.01)	199950*	B63H 11/08 (2006.01)	199901
A01N 57/00 (2006.01)	199867*	A61K 8/97 (2006.01)	200022	B01J 8/24 (2006.01)	199821	B65B 9/00 (2006.01)	200030
A01N 43/90 (2006.01)	200027	A61K 8/04 (2006.01)	200022*	B01J 2/16 (2006.01)	199821*	B65D 21/06 (2006.01)	200019
A01N 37/40 (2006.01)	200027*	A61K 9/08 (2006.01)	199846	B02C 18/18 (2006.01)	199969	B65D 30/10 (2006.01)	200008
A01N 43/653 (2006.01)	200027*	A61K 47/12 (2006.01)	199846*	B02C 18/36 (2006.01)	199971	B65D 47/06 (2006.01)	200021
A01N 47/10 (2006.01)	200027*	A61K 47/40 (2006.01)	199846*	B02C 7/12 (2006.01)	199971*	B65D 25/46 (2006.01)	200021*
A01N 25/32 (2006.01)	200027*	A61K 31/343 (2006.01)	199846*	B02C 7/08 (2006.01)	199970	B65D 49/04 (2006.01)	199890
A01N 47/34 (2006.01)	199871	A61K 9/10 (2006.01)	199870	B02C 7/12 (2006.01)	199970*	B65D 55/08 (2006.01)	199890*
A01N 47/36 (2006.01)	199871*	A61K 31/365 (2006.01)	199870*	B03C 3/02 (2006.01)	199884	B65D 63/18 (2006.01)	199841
A01N 25/28 (2006.01)	199974*	A61K 9/22 (2006.01)	199813	B03C 3/45 (2006.01)	199884*	B65D 75/58 (2006.01)	200018
A01P 3/00 (2006.01)	199859*	A61K 31/165 (2006.01)	199813*	B03C 3/86 (2006.01)	199843	B65D 65/02 (2006.01)	200018*
A01P 7/00 (2006.01)	199859*	A61K 31/40 (2006.01)	199865*	B03C 3/40 (2006.01)	199843*	B65D 81/24 (2006.01)	199842
A01P 13/00 (2006.01)	199867*	A61K 31/445 (2006.01)	199895*	B04B 1/20 (2006.01)	200041	B65D 83/68 (2006.01)	199824
A01P 13/02 (2006.01)	200027*	A61K 31/44 (2006.01)	199894*	B05B 1/30 (2006.01)	199872*	B65D 83/14 (2006.01)	199824*
A01P 21/00 (2006.01)	199871*	A61K 31/13 (2006.01)	199875*	B08B 3/00 (2006.01)	199818	B65D 81/32 (2006.01)	199824*
A21B 1/44 (2006.01)	199931	A61K 31/341 (2006.01)	199892*	B08B 15/00 (2006.01)	199818*	B65D 85/10 (2006.01)	200013
A22C 13/00 (2006.01)	199835	A61K 31/445 (2006.01)	199989*	B08B 15/00 (2006.01)	199929*	B65G 15/64 (2006.01)	199899
A23B 4/18 (2006.01)	200023	A61K 31/44 (2006.01)	199893*	B09B 3/00 (2006.01)	199905*	B65H 16/04 (2006.01)	199823
A23C 9/00 (2006.01)	199861*	A61K 31/34 (2006.01)	200028*	B21D 53/40 (2006.01)	199927*	B65H 23/32 (2006.01)	200039
A23F 5/24 (2006.01)	199856	A61K 31/70 (2006.01)	199953*	B22D 17/04 (2006.01)	199992	B66B 11/04 (2006.01)	200002
A23F 5/40 (2006.01)	199856*	A61K 38/25 (2006.01)	199853*	B22D 17/22 (2006.01)	199992*	B66C 17/00 (2006.01)	200050
A23K 1/165 (2006.01)	200047	A61L 15/46 (2006.01)	199851	B22D 17/04 (2006.01)	199828	B66C 13/50 (2006.01)	200050*
A23L 1/24 (2006.01)	199997	A61L 15/60 (2006.01)	199851*	B22D 17/32 (2006.01)	199828*	B68G 9/00 (2006.01)	200016
A23L 1/29 (2006.01)	199861	A61M 5/32 (2006.01)	199979	B22D 19/08 (2006.01)	200015	C01B 15/013 (2006.01)	200036
A23L 1/305 (2006.01)	199861*	A61M 5/315 (2006.01)	199979*	B22D 27/04 (2006.01)	200015*	C01B 31/20 (2006.01)	199812*
A23L 1/30 (2006.01)	199892*	A61M 5/31 (2006.01)	199855*	B23C 5/20 (2006.01)	199817	C02F 1/78 (2006.01)	200023*
A23L 3/00 (2006.01)	199892*	A61M 5/178 (2006.01)	199855*	B23K 35/30 (2006.01)	199962	C02F 1/40 (2006.01)	199963
A23L 1/20 (2006.01)	199811*	A61P 9/00 (2006.01)	199996*	B23K 1/00 (2006.01)	199808*	C02F 1/62 (2006.01)	199954
A23N 1/00 (2006.01)	199833	A61P 27/02 (2006.01)	200009*	B23P 15/26 (2006.01)	199962*	C02F 11/00 (2006.01)	199954*
A24C 5/47 (2006.01)	200020	A61P 1/04 (2006.01)	199868*	B23P 19/00 (2006.01)	199836	C02F 3/00 (2006.01)	199831
A47C 23/06 (2006.01)	200026	A61P 9/00 (2006.01)	199973*	B23P 19/06 (2006.01)	199836*	C02F 3/12 (2006.01)	199831*
A47C 19/00 (2006.01)	200026*	A61P 5/30 (2006.01)	199848*	B23Q 11/14 (2006.01)	199839	C03B 27/044 (2006.01)	199925
A47C 20/04 (2006.01)	200026*	A61P 35/00 (2006.01)	199852*	B23Q 11/08 (2006.01)	199929*	C03B 5/235 (2006.01)	199956
A47J 36/38 (2006.01)	200054	A61P 31/12 (2006.01)	199865*	B24B 9/06 (2006.01)	199998	C03B 9/31 (2006.01)	199874
A47L 13/40 (2006.01)	199959	A61P 35/00 (2006.01)	199865*	B24B 7/22 (2006.01)	199998*	C03C 1/02 (2006.01)	199964
A61B 5/04 (2006.01)	199878	A61P 9/00 (2006.01)	199895*	B24D 11/00 (2006.01)	200042*	C03C 17/36 (2006.01)	199886
A61C 13/23 (2006.01)	199986*	A61P 25/04 (2006.01)	199875*	B26D 5/32 (2006.01)	199863*	C03C 17/36 (2006.01)	200034
A61C 13/23 (2006.01)	199987*	A61P 35/00 (2006.01)	199892*	B26F 1/14 (2006.01)	199863*	C03C 17/36 (2006.01)	200037
A61F 5/04 (2006.01)	199898*	A61P 7/00 (2006.01)	199989*	B28D 1/14 (2006.01)	199976*	C04B 28/06 (2006.01)	199991
A61K 31/205 (2006.01)	199996	A61P 9/00 (2006.01)	199989*	B29C 35/02 (2006.01)	199907	C04B 41/45 (2006.01)	199991*
A61K 36/16 (2006.01)	199996*	A61P 31/04 (2006.01)	199864*	B29C 45/00 (2006.01)	199855	C04B 28/06 (2006.01)	199994
A61K 31/4178 (2006.01)	200009	A61P 31/12 (2006.01)	199864*	B32B 25/10 (2006.01)	199907*	C04B 41/45 (2006.01)	199994*
A61K 47/02 (2006.01)	200009*	A61P 35/00 (2006.01)	199864*	B32B 13/12 (2006.01)	199978	C04B 1/19 (2006.01)	199830*
A61K 47/18 (2006.01)	200009*	A61P 31/04 (2006.01)	199942*	B41C 1/04 (2006.01)	199806*	C05F 11/00 (2006.01)	199873
A61K 31/4439 (2006.01)	199868	A61P 35/02 (2006.01)	199995*	B41M 3/14 (2006.01)	199806*	C07C 211/27 (2006.01)	199880
A61K 31/4439 (2006.01)	200043	A61P 9/00 (2006.01)	200028*	B41N 1/06 (2006.01)	199806*	C07C 235/34 (2006.01)	200004
A61K 31/50 (2006.01)	199973	A61P 29/00 (2006.01)	199953*	B42C 9/02 (2006.01)	199908	C07C 273/16 (2006.01)	199906
A61K 31/565 (2006.01)	199848	A61Q 15/00 (2006.01)	199975*	B42D 15/00 (2006.01)	199838	C07C 9/02 (2006.01)	199805
A61K 31/57 (2006.01)	199848*	A61Q 19/10 (2006.01)	199985*	B42D 15/10 (2006.01)	199949	C07C 5/03 (2006.01)	199805*
A61K 31/7052 (2006.01)	199852	A61Q 5/06 (2006.01)	199961*	B44F 1/06 (2006.01)	199838*	C07D 307/79 (2006.01)	199880*
A61K 47/14 (2006.01)	199869	A61Q 5/02 (2006.01)	199961*	B44F 1/12 (2006.01)	199806	C07D 207/34 (2006.01)	199865
A61K 31/365 (2006.01)	199869*	A61Q 5/06 (2006.01)	199845*	B60N 3/04 (2006.01)	199907*	C07D 211/42 (2006.01)	199895
A61K 47/48 (2006.01)	199862	A61Q 5/02 (2006.01)	199922*	B60R 13/04 (2006.01)	199965	C07D 401/06 (2006.01)	199895*
A61K 48/06 (2006.01)	199975	A61Q 19/10 (2006.01)	199960*	B61D 15/00 (2006.01)	199977	C07D 401/12 (2006.01)	199895*
A61K 8/26 (2006.01)	199975*	A61Q 5/12 (2006.01)	199960*	B61D 3/16 (2006.01)	199972	C07D 213/42 (2006.01)	199894
A61K 8/73 (2006.01)	199975*	A61Q 5/04 (2006.01)	199960*	B61D 15/00 (2006.01)	199896*	C07D 215/12 (2006.01)	199894*
A61K 8/92 (2006.01)	199975*	A61Q 5/00 (2006.01)	200052*	B61F 5/36 (2006.01)	199977*	C07D 333/20 (2006.01)	199894*
A61K 6/00 (2006.01)	199986	A61Q 19/00 (2006.01)	200022*	B61F 3/00 (2006.01)	199854	C07D 401/12 (2006.01)	199894*
A61K 6/00 (2006.01)	199987	A62C 3/02 (2006.01)	199834*	B61F 5/52 (2006.01)	199854*	C07D 215/64 (2006.01)	199875
A61K 8/02 (2006.01)	199985	B01D 53/34 (2006.01)	199990	B61H 1/00 (2006.01)	200038	C07D 217/74 (2006.01)	199875*
A61K 8/06 (2006.01)	199961	B01D 53/14 (2006.01)	199905*	B61H 13/36 (2006.01)	200038*	C07D 251/60 (2006.01)	199905

1	2	1	2	1	2	1	2
C07D 295/088 (2006.01)	200046	C12P 1/68 (2006.01)	199928*	E21F 5/00 (2006.01)	199938	G01L 3/14 (2006.01)	199912*
C07D 307/33 (2006.01)	199892	C12P 7/06 (2006.01)	199934	E21F 5/00 (2006.01)	199834	G01L 3/14 (2006.01)	199913*
C07D 323/06 (2006.01)	199904	C12P 5/00 (2006.01)	199812*	F01D 11/08 (2006.01)	200049	G01L 3/14 (2006.01)	199914*
C07D 401/06 (2006.01)	199989	C12R 1/125 (2006.01)	199811*	F01K 17/00 (2006.01)	199999	G01L 3/14 (2006.01)	199915*
C07D 405/14 (2006.01)	199893	C21D 1/00 (2006.01)	199850	F02C 3/16 (2006.01)	199819	G01L 3/14 (2006.01)	199916*
C07D 493/10 (2006.01)	199893*	C22B 7/00 (2006.01)	199993	F02C 3/28 (2006.01)	200000*	G01M 15/12 (2006.01)	200003*
C07D 487/04 (2006.01)	199864	C23C 14/34 (2006.01)	200015*	F02D 13/02 (2006.01)	199840	G01N 33/48 (2006.01)	199984*
C07D 487/04 (2006.01)	199942	C23C 16/27 (2006.01)	199898	F02M 25/07 (2006.01)	199883	G01N 25/30 (2006.01)	199945*
C07D 487/14 (2006.01)	199995	C23C 14/40 (2006.01)	199898*	F02M 61/14 (2006.01)	199837	G01N 3/00 (2006.01)	199911
C07D 487/22 (2006.01)	199822	C25D 21/16 (2006.01)	199993*	F02N 3/28 (2006.01)	199808	G01N 3/00 (2006.01)	199912
C07D 493/04 (2006.01)	200028	D04B 9/00 (2006.01)	199809*	F04C 29/04 (2006.01)	199923	G01N 3/00 (2006.01)	199913
C07F 17/00 (2006.01)	199958*	D06M 23/08 (2006.01)	199857*	F04C 29/00 (2006.01)	199923*	G01N 3/00 (2006.01)	199914
C07H 19/16 (2006.01)	199953	D06M 13/00 (2006.01)	199935*	F04C 18/16 (2006.01)	199923*	G01N 3/00 (2006.01)	199915
C07H 21/04 (2006.01)	199928	D21H 17/55 (2006.01)	199980*	F16B 13/06 (2006.01)	200025	G01N 3/00 (2006.01)	199916
C07K 14/47 (2006.01)	199984	D21H 21/20 (2006.01)	199980*	F16C 43/00 (2006.01)	199836*	G01R 31/34 (2006.01)	200003*
C07K 14/60 (2006.01)	199853	E01B 27/06 (2006.01)	199977*	F16C 13/00 (2006.01)	199936	G01S 13/00 (2006.01)	200011*
C07K 5/02 (2006.01)	199853*	E01B 27/16 (2006.01)	199896	F16C 33/00 (2006.01)	199948	G02B 6/36 (2006.01)	199889
C07K 14/32 (2006.01)	199811*	E01B 29/16 (2006.01)	199903	F16H 7/00 (2006.01)	199933	G02B 6/38 (2006.01)	199889*
C08B 31/04 (2006.01)	200024	E01C 3/00 (2006.01)	199814	F16H 15/54 (2006.01)	199933*	G02B 6/40 (2006.01)	199889*
C08F 10/02 (2006.01)	199967	E02D 3/12 (2006.01)	199814*	F16H 13/10 (2006.01)	199933*	G04G 5/00 (2006.01)	199888
C08F 4/32 (2006.01)	199967*	E02D 17/20 (2006.01)	199814*	F16H 13/00 (2006.01)	199933*	G04G 7/02 (2006.01)	199888*
C08F 2/48 (2006.01)	199827	E02D 5/80 (2006.01)	199940	F16K 31/08 (2006.01)	200017	G06F 1/16 (2006.01)	200010
C08F 210/06 (2006.01)	199958	E02F 5/16 (2006.01)	199940*	F16K 11/07 (2006.01)	200017*	G06F 3/02 (2006.01)	200010*
C08F 210/16 (2006.01)	199958*	E03C 1/06 (2006.01)	199872	F16K 11/20 (2006.01)	200007*	G06F 9/44 (2006.01)	199844
C08F 10/06 (2006.01)	199958*	E04B 1/00 (2006.01)	200006	F16K 27/00 (2006.01)	200007*	G06F 13/00 (2006.01)	199844*
C08F 4/64 (2006.01)	199958*	E04B 2/74 (2006.01)	199943	F16L 15/00 (2006.01)	200032	G06F 11/30 (2006.01)	199844*
C08F 265/06 (2006.01)	199891	E04B 2/78 (2006.01)	199943*	F16L 15/06 (2006.01)	200032*	G06K 19/077 (2006.01)	199863
C08F 292/00 (2006.01)	199891*	E04B 1/26 (2006.01)	199930*	F16L 15/00 (2006.01)	199832	G06K 19/077 (2006.01)	199887
C08G 65/10 (2006.01)	199860	E04B 1/49 (2006.01)	199930*	F21V 11/02 (2006.01)	199879	G07C 3/08 (2006.01)	199983
C08G 65/26 (2006.01)	199860*	E04B 1/58 (2006.01)	199830*	F21V 17/10 (2006.01)	199879*	G08B 2/00 (2006.01)	199983*
C08G 69/28 (2006.01)	199955	E04C 5/06 (2006.01)	199830*	F21V 11/00 (2006.01)	199879*	G08B 17/11 (2006.01)	199926
C08G 69/04 (2006.01)	199955*	E04D 13/03 (2006.01)	199930	F21V 33/00 (2006.01)	200010*	G11B 33/04 (2006.01)	199897
C08G 73/02 (2006.01)	199980	E04D 3/36 (2006.01)	199932	F23C 1/04 (2006.01)	200000	G11B 23/03 (2006.01)	199897*
C08J 3/24 (2006.01)	199918	E04D 3/06 (2006.01)	199932*	F23D 1/00 (2006.01)	199944	H01H 31/12 (2006.01)	200045
C08J 9/18 (2006.01)	199951	E04D 13/03 (2006.01)	199932*	F23D 11/44 (2006.01)	200012	H01H 71/68 (2006.01)	200029
C08J 9/22 (2006.01)	199951*	E04D 13/03 (2006.01)	199939*	F23G 7/00 (2006.01)	199924	H01H 3/40 (2006.01)	200029*
C08J 9/22 (2006.01)	199952	E04F 13/00 (2006.01)	200006*	F23K 5/14 (2006.01)	200007	H01H 77/10 (2006.01)	200035
C08J 9/18 (2006.01)	199952*	E04F 15/04 (2006.01)	200048	F23L 15/02 (2006.01)	200012*	H01H 71/24 (2006.01)	200035*
C08J 3/24 (2006.01)	199857*	E04F 19/04 (2006.01)	199866	F23N 1/00 (2006.01)	200007*	H01J 29/07 (2006.01)	199882
C08K 3/36 (2006.01)	199891*	E04F 15/14 (2006.01)	199866*	F24C 15/20 (2006.01)	199929	H01J 61/56 (2006.01)	199847
C08K 3/22 (2006.01)	199891*	E04F 19/04 (2006.01)	199820	F24H 9/20 (2006.01)	199909	H01J 61/70 (2006.01)	199847*
C08K 13/02 (2006.01)	199966*	E04F 11/06 (2006.01)	199927*	F24H 9/20 (2006.01)	199910	H01R 13/713 (2006.01)	200033
C08K 3/36 (2006.01)	199957*	E04G 7/00 (2006.01)	199830	F25B 41/06 (2006.01)	200017*	H01T 1/14 (2006.01)	200033*
C08L 25/04 (2006.01)	199951*	E04G 9/00 (2006.01)	199917	F25D 23/08 (2006.01)	199877	H02B 1/18 (2006.01)	200045*
C08L 25/06 (2006.01)	199952*	E05D 3/14 (2006.01)	199927	F26B 17/14 (2006.01)	200040	H02B 1/04 (2006.01)	200044
C08L 23/02 (2006.01)	199966	E05D 7/04 (2006.01)	200031	F26B 23/02 (2006.01)	200040*	H02B 1/052 (2006.01)	200044*
C08L 25/14 (2006.01)	199857	E06B 3/42 (2006.01)	200006*	F27D 17/00 (2006.01)	199990*	H02B 5/02 (2006.01)	199941
C08L 33/06 (2006.01)	199857*	E06B 1/56 (2006.01)	199930*	F27D 17/00 (2006.01)	200012*	H02K 15/04 (2006.01)	199881
C08L 35/06 (2006.01)	199857*	E06B 3/263 (2006.01)	199939	F27D 1/12 (2006.01)	199946	H02K 55/04 (2006.01)	199881*
C09C 1/00 (2006.01)	199968	E21B 10/16 (2006.01)	199976	F27D 9/00 (2006.01)	199946*	H02K 5/26 (2006.01)	200051
C09C 3/08 (2006.01)	199957	E21B 49/00 (2006.01)	199945*	G01B 7/26 (2006.01)	199809	H04N 7/16 (2006.01)	199982
C09D 5/03 (2006.01)	200053	E21C 27/00 (2006.01)	200011	G01H 1/00 (2006.01)	200003	H05B 1/02 (2006.01)	199909*
C09K 17/52 (2006.01)	199873*	E21C 41/22 (2006.01)	200011*	G01K 17/10 (2006.01)	199849	H05B 1/02 (2006.01)	199910*
C09K 3/14 (2006.01)	200042	E21C 31/08 (2006.01)	199858	G01L 3/14 (2006.01)	199911*		
C10B 47/00 (2006.01)	199876	E21C 35/00 (2006.01)	199921				
C10G 1/10 (2006.01)	199825	E21C 37/16 (2006.01)	199945				
C10G 49/04 (2006.01)	199815	E21C 41/22 (2006.01)	200001				
C10M 107/40 (2006.01)	199807	E21D 21/00 (2006.01)	199940*				
C11D 1/62 (2006.01)	199981	E21D 11/10 (2006.01)	199937				
C11D 3/37 (2006.01)	199981*	E21D 11/22 (2006.01)	199947				
C11D 1/83 (2006.01)	199935	E21D 11/34 (2006.01)	199816				
C11D 1/72 (2006.01)	199935*	E21D 19/00 (2006.01)	199900				
C11D 17/00 (2006.01)	199988	E21D 23/00 (2006.01)	199829				
C11D 3/37 (2006.01)	199988*	E21D 23/12 (2006.01)	199826				
C12N 15/82 (2006.01)	199928*	E21D 23/26 (2006.01)	199826*				
C12N 1/21 (2006.01)	199811	E21F 13/00 (2006.01)	200011*				
C12N 15/31 (2006.01)	199811*	E21F 17/16 (2006.01)	199812				

INDEKS NUMEROWY
UDZIELONYCH PATENTÓW

Nr patentu	Symbol MKP	Nr patentu	Symbol MKP
1	2	1	2
199805	C07C 9/02 (2006.01)	199810	B61L 1/16 (2006.01)
199806	B44F 1/12 (2006.01)	199811	C12N 1/21 (2006.01)
199807	C10M 107/40 (2006.01)	199812	E21F 17/16 (2006.01)
199808	F02N 3/28 (2006.01)	199813	A61K 9/22 (2006.01)
199809	G01B 7/26 (2006.01)	199814	E01C 3/00 (2006.01)

1	2	1	2	1	2	1	2
199815	C10G 49/04 (2006.01)	199882	H01J 29/07 (2006.01)	199949	B42D 15/10 (2006.01)	200002	B66B 11/04 (2006.01)
199816	E21D 11/34 (2006.01)	199883	F02M 25/07 (2006.01)	199950	B01J 38/10 (2006.01)	200003	G01H 1/00 (2006.01)
199817	B23C 5/20 (2006.01)	199884	B03C 3/02 (2006.01)	199951	C08J 9/18 (2006.01)	200004	C07C 235/34 (2006.01)
199818	B08B 3/00 (2006.01)	199885	B63B 27/00 (2006.01)	199952	C08J 9/22 (2006.01)	200005	B61J 1/10 (2006.01)
199819	F02C 3/16 (2006.01)	199886	C03C 17/36 (2006.01)	199953	C07H 19/16 (2006.01)	200006	E04B 1/00 (2006.01)
199820	E04F 19/04 (2006.01)	199887	G06K 19/077 (2006.01)	199954	C02F 1/62 (2006.01)	200007	F23K 5/14 (2006.01)
199821	B01J 8/24 (2006.01)	199888	G04G 5/00 (2006.01)	199955	C08G 69/28 (2006.01)	200008	B65D 30/10 (2006.01)
199822	C07D 487/22 (2006.01)	199889	G02B 6/36 (2006.01)	199956	C03B 5/235 (2006.01)	200009	A61K 31/4178 (2006.01)
199823	B65H 16/04 (2006.01)	199890	B65D 49/04 (2006.01)	199957	C09C 3/08 (2006.01)	200010	G06F 1/16 (2006.01)
199824	B65D 83/68 (2006.01)	199891	C08F 265/06 (2006.01)	199958	C08F 210/06 (2006.01)	200011	E21C 27/00 (2006.01)
199825	C10G 1/10 (2006.01)	199892	C07D 307/33 (2006.01)	199959	A47L 13/40 (2006.01)	200012	F23D 11/44 (2006.01)
199826	E21D 23/12 (2006.01)	199893	C07D 405/14 (2006.01)	199960	A61K 8/89 (2006.01)	200013	B65D 85/10 (2006.01)
199827	C08F 2/48 (2006.01)	199894	C07D 213/42 (2006.01)	199961	A61K 8/06 (2006.01)	200014	A01B 63/26 (2006.01)
199828	B22D 17/04 (2006.01)	199895	C07D 211/42 (2006.01)	199962	B23K 35/30 (2006.01)	200015	B22D 19/08 (2006.01)
199829	E21D 23/00 (2006.01)	199896	E01B 27/16 (2006.01)	199963	C02F 1/40 (2006.01)	200016	B68G 9/00 (2006.01)
199830	E04G 7/00 (2006.01)	199897	G11B 33/04 (2006.01)	199964	C03C 1/02 (2006.01)	200017	F16K 31/08 (2006.01)
199831	C02F 3/00 (2006.01)	199898	C23C 16/27 (2006.01)	199965	B60R 13/04 (2006.01)	200018	B65D 75/58 (2006.01)
199832	F16L 15/00 (2006.01)	199899	B65G 15/64 (2006.01)	199966	C08L 23/02 (2006.01)	200019	B65D 21/06 (2006.01)
199833	A23N 1/00 (2006.01)	199900	E21D 19/00 (2006.01)	199967	C08F 10/02 (2006.01)	200020	A24C 5/47 (2006.01)
199834	E21F 5/00 (2006.01)	199901	B63H 11/08 (2006.01)	199968	C09C 1/00 (2006.01)	200021	B65D 47/06 (2006.01)
199835	A22C 13/00 (2006.01)	199902	B61L 7/06 (2006.01)	199969	B02C 18/18 (2006.01)	200022	A61K 8/97 (2006.01)
199836	B23P 19/00 (2006.01)	199903	E01B 29/16 (2006.01)	199970	B02C 7/08 (2006.01)	200023	A23B 4/18 (2006.01)
199837	F02M 61/14 (2006.01)	199904	C07D 323/06 (2006.01)	199971	B02C 18/36 (2006.01)	200024	C08B 31/04 (2006.01)
199838	B42D 15/00 (2006.01)	199905	C07D 251/60 (2006.01)	199972	B61D 3/16 (2006.01)	200025	F16B 13/06 (2006.01)
199839	B23Q 11/14 (2006.01)	199906	C07C 273/16 (2006.01)	199973	A61K 31/50 (2006.01)	200026	A47C 23/06 (2006.01)
199840	F02D 13/02 (2006.01)	199907	B29C 35/02 (2006.01)	199974	B01J 13/18 (2006.01)	200027	A01N 43/90 (2006.01)
199841	B65D 63/18 (2006.01)	199908	B42C 9/02 (2006.01)	199975	A61K 48/06 (2006.01)	200028	C07D 493/04 (2006.01)
199842	B65D 81/24 (2006.01)	199909	F24H 9/20 (2006.01)	199976	E21B 10/16 (2006.01)	200029	H01H 71/68 (2006.01)
199843	B03C 3/86 (2006.01)	199910	F24H 9/20 (2006.01)	199977	B61D 15/00 (2006.01)	200030	B65B 9/00 (2006.01)
199844	G06F 9/44 (2006.01)	199911	G01N 3/00 (2006.01)	199978	B32B 13/12 (2006.01)	200031	E05D 7/04 (2006.01)
199845	A61K 8/37 (2006.01)	199912	G01N 3/00 (2006.01)	199979	A61M 5/32 (2006.01)	200032	F16L 15/00 (2006.01)
199846	A61K 9/08 (2006.01)	199913	G01N 3/00 (2006.01)	199980	C08G 73/02 (2006.01)	200033	H01R 13/713 (2006.01)
199847	H01J 61/56 (2006.01)	199914	G01N 3/00 (2006.01)	199981	C11D 1/62 (2006.01)	200034	C03C 17/36 (2006.01)
199848	A61K 31/565 (2006.01)	199915	G01N 3/00 (2006.01)	199982	H04N 7/16 (2006.01)	200035	H01H 77/10 (2006.01)
199849	G01K 17/10 (2006.01)	199916	G01N 3/00 (2006.01)	199983	G07C 3/08 (2006.01)	200036	C01B 15/013 (2006.01)
199850	C21D 1/00 (2006.01)	199917	E04G 9/00 (2006.01)	199984	C07K 14/47 (2006.01)	200037	C03C 17/36 (2006.01)
199851	A61L 15/46 (2006.01)	199918	C08J 3/24 (2006.01)	199985	A61K 8/02 (2006.01)	200038	B61H 1/00 (2006.01)
199852	A61K 31/7052 (2006.01)	199919	B01F 11/00 (2006.01)	199986	A61K 6/00 (2006.01)	200039	B65H 23/32 (2006.01)
199853	C07K 14/60 (2006.01)	199920	A01D 46/00 (2006.01)	199987	A61K 6/00 (2006.01)	200040	F26B 17/14 (2006.01)
199854	B61F 3/00 (2006.01)	199921	E21C 35/00 (2006.01)	199988	C11D 17/00 (2006.01)	200041	B04B 1/20 (2006.01)
199855	B29C 45/00 (2006.01)	199922	A61K 8/73 (2006.01)	199989	C07D 401/06 (2006.01)	200042	C09K 3/14 (2006.01)
199856	A23F 5/24 (2006.01)	199923	F04C 29/04 (2006.01)	199990	B01D 53/34 (2006.01)	200043	A61K 31/4439 (2006.01)
199857	C08L 25/14 (2006.01)	199924	F23G 7/00 (2006.01)	199991	C04B 28/06 (2006.01)	200044	H02B 1/04 (2006.01)
199858	E21C 31/08 (2006.01)	199925	C03B 27/044 (2006.01)	199992	B22D 17/04 (2006.01)	200045	H01H 31/12 (2006.01)
199859	A01N 25/04 (2006.01)	199926	G08B 17/11 (2006.01)	199993	C22B 7/00 (2006.01)	200046	C07D 295/088 (2006.01)
199860	C08G 65/10 (2006.01)	199927	E05D 3/14 (2006.01)	199994	C04B 28/06 (2006.01)	200047	A23K 1/165 (2006.01)
199861	A23L 1/29 (2006.01)	199928	C07H 21/04 (2006.01)	199995	C07D 487/14 (2006.01)	200048	E04F 15/04 (2006.01)
199862	A61K 47/48 (2006.01)	199929	F24C 15/20 (2006.01)	199996	A61K 31/205 (2006.01)	200049	F01D 11/08 (2006.01)
199863	G06K 19/077 (2006.01)	199930	E04D 13/03 (2006.01)	199997	A23L 1/24 (2006.01)	200050	B66C 17/00 (2006.01)
199864	C07D 487/04 (2006.01)	199931	A21B 1/44 (2006.01)	199998	B24B 9/06 (2006.01)	200051	H02K 5/26 (2006.01)
199865	C07D 207/34 (2006.01)	199932	E04D 3/36 (2006.01)	199999	F01K 17/00 (2006.01)	200052	A61K 8/892 (2006.01)
199866	E04F 19/04 (2006.01)	199933	F16H 7/00 (2006.01)	200000	F23C 1/04 (2006.01)	200053	C09D 5/03 (2006.01)
199867	A01N 25/08 (2006.01)	199934	C12P 7/06 (2006.01)	200001	E21C 41/22 (2006.01)	200054	A47J 36/38 (2006.01)
199868	A61K 31/4439 (2006.01)	199935	C11D 1/83 (2006.01)				
199869	A61K 47/14 (2006.01)	199936	F16C 13/00 (2006.01)				
199870	A61K 9/10 (2006.01)	199937	E21D 11/10 (2006.01)				
199871	A01N 47/34 (2006.01)	199938	E21F 5/00 (2006.01)				
199872	E03C 1/06 (2006.01)	199939	E06B 3/263 (2006.01)				
199873	C05F 11/00 (2006.01)	199940	E02D 5/80 (2006.01)				
199874	C03B 9/31 (2006.01)	199941	H02B 5/02 (2006.01)				
199875	C07D 215/64 (2006.01)	199942	C07D 487/04 (2006.01)				
199876	C10B 47/00 (2006.01)	199943	E04B 2/74 (2006.01)				
199877	F25D 23/08 (2006.01)	199944	F23D 1/00 (2006.01)				
199878	A61B 5/04 (2006.01)	199945	E21C 37/16 (2006.01)				
199879	F21V 11/02 (2006.01)	199946	F27D 1/12 (2006.01)				
199880	C07C 211/27 (2006.01)	199947	E21D 11/22 (2006.01)				
199881	H02K 15/04 (2006.01)	199948	F16C 33/00 (2006.01)				

340

TŁUMACZENIA PATENTÓW EUROPEJSKICH

Poniższe zestawienie zawiera kolejno: kod rodzaju tłumaczenia patentu europejskiego chronionego na terytorium Rzeczypospolitej Polskiej, datę publikacji o udzieleniu lub zmianie patentu europejskiego, rok wydania i numer Europejskiego Biuletynu Patentowego, w którym ogłoszono o udzieleniu lub zmianie patentu, numer patentu europejskiego.

T3 (97) 23 04 2008	2008/17	EP 1626602 B1
T3 (97) 02 04 2008	2008/14	EP 1692022 B1
T3 (97) 16 04 2008	2008/16	EP 1688225 B1

T3 (97) 18 06 2008	2008/25	EP 1622936 B1	T3 (97) 04 06 2008	2008/23	EP 1611940 B1
T3 (97) 18 06 2008	2008/25	EP 1742779 B1	T3 (97) 04 06 2008	2008/23	EP 1626037 B1
T3 (97) 18 06 2008	2008/25	EP 1735423 B1	T3 (97) 02 07 2008	2008/27	EP 1849538 B1
T3 (97) 16 04 2008	2008/16	EP 1689253 B1	T3 (97) 11 06 2008	2008/24	EP 1711292 B1
T3 (97) 18 06 2008	2008/25	EP 1462125 B1	T3 (97) 11 06 2008	2008/24	EP 1750744 B1
T3 (97) 11 06 2008	2008/24	EP 1820691 B1	T3 (97) 07 05 2008	2008/19	EP 1522419 B1
T3 (97) 04 06 2008	2008/23	EP 1798168 B1	T3 (97) 16 07 2008	2008/29	EP 1753737 B1
T3 (97) 18 06 2008	2008/25	EP 1799186 B1	T3 (97) 18 06 2008	2008/25	EP 1626000 B1
T3 (97) 25 06 2008	2008/26	EP 1762509 B1	T3 (97) 11 06 2008	2008/24	EP 1842637 B1
T3 (97) 11 06 2008	2008/24	EP 1588615 B1	T3 (97) 02 04 2008	2008/14	EP 1701733 B1
T3 (97) 02 07 2008	2008/27	EP 1635656 B1	T3 (97) 18 06 2008	2008/25	EP 1640159 B1
T3 (97) 23 07 2008	2008/30	EP 1659231 B1	T3 (97) 04 06 2008	2008/23	EP 1704080 B1
T3 (97) 11 06 2008	2008/24	EP 1890760 B1	T3 (97) 11 06 2008	2008/24	EP 1853776 B1
T3 (97) 25 06 2008	2008/26	EP 1892361 B1	T3 (97) 04 06 2008	2008/23	EP 1747198 B1
T3 (97) 18 06 2008	2008/25	EP 1776016 B1	T3 (97) 13 08 2008	2008/33	EP 1472967 B1
T3 (97) 25 06 2008	2008/26	EP 1681239 B1	T3 (97) 07 05 2008	2008/19	EP 1693171 B1
T3 (97) 25 06 2008	2008/26	EP 1466532 B1	T3 (97) 04 06 2008	2008/23	EP 1652650 B1
T3 (97) 18 06 2008	2008/25	EP 1846485 B1	T3 (97) 09 07 2008	2008/28	EP 1758481 B1
T3 (97) 18 06 2008	2008/25	EP 1559693 B1	T3 (97) 04 06 2008	2008/23	EP 1720425 B1
T3 (97) 18 06 2008	2008/25	EP 1732662 B1	T3 (97) 02 07 2008	2008/27	EP 1729819 B1
T3 (97) 13 08 2008	2008/33	EP 1787606 B1	T3 (97) 04 06 2008	2008/23	EP 1756086 B1
T3 (97) 09 07 2008	2008/28	EP 1731445 B1	T3 (97) 04 06 2008	2008/23	EP 1853812 B1
T3 (97) 25 06 2008	2008/26	EP 1617826 B1	T3 (97) 02 07 2008	2008/27	EP 1591109 B1
T3 (97) 07 05 2008	2008/19	EP 1836361 B1	T3 (97) 02 07 2008	2008/27	EP 1777164 B1
T3 (97) 09 07 2008	2008/28	EP 1683675 B1	T3 (97) 21 05 2008	2008/21	EP 1729960 B1
T3 (97) 16 04 2008	2008/16	EP 1824525 B1	T3 (97) 14 05 2008	2008/20	EP 1735774 B1
T3 (97) 11 06 2008	2008/24	EP 1717144 B1	T3 (97) 25 06 2008	2008/26	EP 1721111 B1
T3 (97) 02 07 2008	2008/27	EP 1595762 B1	T3 (97) 04 06 2008	2008/23	EP 1693542 B1
T3 (97) 28 05 2008	2008/22	EP 1641994 B1	T3 (97) 14 05 2008	2008/20	EP 1457164 B1
T3 (97) 28 05 2008	2008/22	EP 1750910 B1	T3 (97) 04 06 2008	2008/23	EP 1720588 B1
T3 (97) 28 05 2008	2008/22	EP 1701940 B1	T3 (97) 02 07 2008	2008/27	EP 1635791 B1
T3 (97) 28 05 2008	2008/22	EP 1742880 B1	T3 (97) 11 06 2008	2008/24	EP 1695609 B1
T3 (97) 28 05 2008	2008/22	EP 1735564 B1	T3 (97) 23 07 2008	2008/30	EP 1637111 B1
T3 (97) 09 07 2008	2008/28	EP 1747258 B1	T3 (97) 09 07 2008	2008/28	EP 1465205 B1
T3 (97) 30 04 2008	2008/18	EP 1732818 B1	T3 (97) 25 06 2008	2008/26	EP 1856369 B1
T3 (97) 16 04 2008	2008/16	EP 1620587 B1	T3 (97) 13 08 2008	2008/33	EP 1739256 B1
T3 (97) 28 05 2008	2008/22	EP 1757798 B1	T3 (97) 11 06 2008	2008/24	EP 1831494 B1
T3 (97) 27 02 2008	2008/09	EP 1711982 B1	T3 (97) 20 08 2008	2008/34	EP 1754406 B1
T3 (97) 14 05 2008	2008/20	EP 1829168 B1	T3 (97) 26 03 2008	2008/13	EP 1632017 B1
T3 (97) 28 05 2008	2008/22	EP 1711177 B1	T3 (97) 09 04 2008	2008/15	EP 1606064 B1
T3 (97) 28 05 2008	2008/22	EP 1724034 B1	T3 (97) 05 03 2008	2008/10	EP 1741601 B1
T3 (97) 28 05 2008	2008/22	EP 1643830 B1	T3 (97) 18 06 2008	2008/25	EP 1796408 B1
T3 (97) 28 05 2008	2008/22	EP 1828194 B1	T3 (97) 04 06 2008	2008/23	EP 1737847 B1
T3 (97) 23 04 2008	2008/17	EP 1688652 B1	T3 (97) 02 07 2008	2008/27	EP 1691787 B1
T3 (97) 09 07 2008	2008/28	EP 1738867 B1	T3 (97) 09 07 2008	2008/28	EP 1694320 B1
T3 (97) 23 04 2008	2008/17	EP 1810051 B1	T3 (97) 18 06 2008	2008/25	EP 1684763 B1
T3 (97) 18 06 2008	2008/25	EP 1853588 B1	T3 (97) 11 06 2008	2008/24	EP 1845875 B1
T3 (97) 21 05 2008	2008/21	EP 1738733 B1	T3 (97) 04 06 2008	2008/23	EP 1846212 B1
T3 (97) 16 04 2008	2008/16	EP 1642861 B1	T3 (97) 25 06 2008	2008/26	EP 1767473 B1
T3 (97) 23 04 2008	2008/17	EP 1600093 B1	T3 (97) 25 06 2008	2008/26	EP 1779934 B1
T3 (97) 21 05 2008	2008/21	EP 1723066 B1	T3 (97) 11 06 2008	2008/24	EP 1639560 B1
T3 (97) 23 04 2008	2008/17	EP 1833434 B1	T3 (97) 11 06 2008	2008/24	EP 1761362 B1
T3 (97) 07 05 2008	2008/19	EP 1520923 B1	T3 (97) 04 06 2008	2008/23	EP 1817108 B1
T3 (97) 28 05 2008	2008/22	EP 1820812 B1	T3 (97) 04 06 2008	2008/23	EP 1644579 B1
T3 (97) 11 06 2008	2008/24	EP 1748018 B1	T3 (97) 14 05 2008	2008/20	EP 1680228 B1
T3 (97) 04 06 2008	2008/23	EP 1863429 B1	T3 (97) 11 06 2008	2008/24	EP 1709209 B1
T3 (97) 04 06 2008	2008/23	EP 1700790 B1	T3 (97) 11 06 2008	2008/24	EP 1715395 B1
T3 (97) 04 06 2008	2008/23	EP 1777720 B1	T3 (97) 04 06 2008	2008/23	EP 1578145 B1
T3 (97) 04 06 2008	2008/23	EP 1753794 B1	T3 (97) 04 06 2008	2008/23	EP 1829568 B1
T3 (97) 04 06 2008	2008/23	EP 1632146 B1	T3 (97) 04 06 2008	2008/23	EP 1730058 B1
T3 (97) 11 06 2008	2008/24	EP 1576929 B1	T3 (97) 21 05 2008	2008/21	EP 1781052 B1
T3 (97) 04 06 2008	2008/23	EP 1827136 B1	T3 (97) 14 05 2008	2008/20	EP 1797639 B1
T3 (97) 04 06 2008	2008/23	EP 1835813 B1	T3 (97) 07 05 2008	2008/19	EP 1809573 B1
T3 (97) 18 06 2008	2008/25	EP 1855951 B1	T3 (97) 09 07 2008	2008/28	EP 1789041 B1
T3 (97) 11 06 2008	2008/24	EP 1641580 B1	T3 (97) 11 06 2008	2008/24	EP 1618137 B1
T3 (97) 09 07 2008	2008/28	EP 1816704 B1	T3 (97) 25 06 2008	2008/26	EP 1568271 B1
T3 (97) 16 07 2008	2008/29	EP 1516545 B1	T3 (97) 16 07 2008	2008/29	EP 1522357 B1

T3 (97) 18 06 2008	2008/25	EP 1512937 B1	340589	04/2001	351627	14/2003
T3 (97) 25 06 2008	2008/26	EP 1718336 B1	341019	01/2001	351680	11/2003
T3 (97) 07 05 2008	2008/19	EP 1733114 B1	341039	01/2002	351712	11/2003
T3 (97) 09 04 2008	2008/15	EP 1818272 B1	341356	08/2001	351825	15/2003
T3 (97) 19 03 2008	2008/12	EP 1702339 B1	341543	03/2002	351833	15/2003
T3 (97) 02 07 2008	2008/27	EP 1593695 B1	341619	03/2001	351944	14/2003
T3 (97) 11 06 2008	2008/24	EP 1633754 B1	341752	04/2001	351967	16/2003
T3 (97) 11 06 2008	2008/24	EP 1720540 B1	341969	05/2001	352209	16/2003
T3 (97) 14 05 2008	2008/20	EP 1756064 B1	342022	04/2001	352388	17/2003
T3 (97) 04 06 2008	2008/23	EP 1824902 B1	342561	07/2001	352450	18/2003
T3 (97) 14 05 2008	2008/20	EP 1659070 B1	342562	07/2001	352471	17/2003
T3 (97) 25 06 2008	2008/26	EP 1697350 B1	342564	07/2001	352540	18/2003
T3 (97) 25 06 2008	2008/26	EP 1842636 B1	343176	16/2001	352558	17/2003
T3 (97) 18 06 2008	2008/25	EP 1719407 B1	343337	09/2001	352765	18/2003
T3 (97) 11 06 2008	2008/24	EP 1796893 B1	343346	17/2001	352788	19/2003
T3 (97) 11 06 2008	2008/24	EP 1731065 B1	343531	18/2001	352969	20/2003
T3 (97) 25 06 2008	2008/26	EP 1498059 B1	344154	21/2001	353031	20/2003
T3 (97) 09 04 2008	2008/15	EP 1664123 B1	344176	12/2001	353099	21/2003
T3 (97) 11 06 2008	2008/24	EP 1861574 B1	344462	13/2001	353271	22/2003
T3 (97) 18 06 2008	2008/25	EP 1732471 B1	344600	23/2001	353392	23/2003
T3 (97) 11 06 2008	2008/24	EP 1782918 B1	344818	14/2002	353426	21/2003
T3 (97) 02 07 2008	2008/27	EP 1722748 B1	344934	13/2001	353476	23/2003
T3 (97) 09 07 2008	2008/28	EP 1846147 B1	344954	15/2002	353643	24/2003
T3 (97) 21 05 2008	2008/21	EP 1809292 B1	344955	15/2002	353676	22/2003
T3 (97) 11 06 2008	2008/24	EP 1727621 B1	345085	15/2001	353720	24/2002
T3 (97) 21 05 2008	2008/21	EP 1753373 B1	345178	16/2001	353722	24/2002
T3 (97) 04 06 2008	2008/23	EP 1650186 B1	345290	16/2002	353818	23/2003
T3 (97) 11 06 2008	2008/24	EP 1861560 B1	345429	16/2002	353904	24/2002
T3 (97) 11 06 2008	2008/24	EP 1842568 B1	345486	17/2002	353964	25/2003
T3 (97) 25 06 2008	2008/26	EP 1738928 B1	345719	17/2002	353980	06/2003
T3 (97) 11 06 2008	2008/24	EP 1689374 B1	345726	17/2001	354102	26/2003
T3 (97) 18 06 2008	2008/25	EP 1738843 B1	345940	18/2002	354166	25/2002
T3 (97) 29 10 2008	2008/44	EP 1727809 B1	346299	03/2002	354192	26/2003
T3 (97) 25 06 2008	2008/26	EP 1513375 B1	346429	20/2002	354302	25/2003
T3 (97) 25 06 2008	2008/26	EP 1657554 B1	346511	20/2002	354354	01/2004
T3 (97) 18 06 2008	2008/25	EP 1738600 B1	346579	20/2001	354533	02/2004
T3 (97) 25 06 2008	2008/26	EP 1629729 B1	346632 ^{u)}	20/2002	354606	02/2004
T3 (97) 23 07 2008	2008/30	EP 1612483 B1	346791	21/2002	354730	04/2004
T3 (97) 23 04 2008	2008/17	EP 1770662 B1	346854	06/2002	354887	01/2004
T3 (97) 11 06 2008	2008/24	EP 1594165 B1	346980	06/2002	354904	01/2004
T3 (97) 11 06 2008	2008/24	EP 1745164 B1	347111	22/2002	354925	06/2004
T3 (97) 11 06 2008	2008/24	EP 1698459 B1	347614	25/2002	355012	06/2004
T3 (97) 28 05 2008	2008/22	EP 1691805 B1	347617	25/2002	355088	02/2004
T3 (97) 23 04 2008	2008/17	EP 1654188 B1	348970	13/2002	355101	07/2004
T3 (97) 18 06 2008	2008/25	EP 1804764 B1	349088	03/2003	355178	07/2004
T3 (97) 30 04 2008	2008/18	EP 1812272 B1	349278	15/2002	355251	04/2003
T3 (97) 18 06 2008	2008/25	EP 1838784 B1	349421	16/2002	355356	03/2003
T3 (97) 18 06 2008	2008/25	EP 1851265 B1	349500	05/2003	355518	04/2004
T3 (97) 16 07 2008	2008/29	EP 1780491 B1	349700	18/2002	355605	09/2004
			349710	18/2002	355789	05/2003
			349714	18/2002	355890	11/2004
			350046	08/2003	355924	06/2004
			350222	24/2002	356005	11/2004
			350433	26/2002	356009	06/2004
			350465	09/2003	356092	12/2004
			350473	09/2003	356106	12/2004
			350477	09/2003	356127	12/2004
			350486	09/2003	356425	13/2004
			350567	26/2002	356487	13/2004
			350754	11/2003	356633	07/2003
			350761	12/2002	356648	13/2004
			350998	04/2003	356672	13/2004
			351069	05/2003	356926	14/2004
			351242	07/2003	356944	10/2004
			351601	14/2003	356968	14/2004
			351611	09/2003	357068	10/2004
			351625	14/2003	357117	14/2004

341

**DECYZJE O ODMOWIE UDZIELENIA PATENTU
(wydane po ogłoszeniu o zgłoszeniu)**

Poniższe zestawienie zawiera kolejno: numer zgłoszenia wynalazku oraz numer i rok wydania Biuletynu Urzędu Patentowego, w którym zgłoszenie zostało ogłoszone (dla zgłoszeń wydzielonych umieszczono w nawiasie numer zgłoszenia macierzystego).

331029	16/2000	339467	21/2001
332331	21/2000	339537	22/2001
332888	23/1999	339568	26/2000
335221	06/2001	339685	22/2001
335629	07/2000	339987	23/2001
338269	16/2000	340156	24/2000
338839	12/2001	340211	25/2000
339236	19/2000	340441	24/2000

357169	11/2004	361217	02/2004
357272	15/2004	361627	20/2004
357377	15/2004	362120	21/2004
357459	11/2004	362252	21/2004
357471	15/2004	362457	22/2004
357539	12/2003	362666	22/2004
357566	15/2004	363118	23/2004
357777	15/2004	363375	23/2004
357822	15/2004	363487	10/2004
357930	13/2003	363745	24/2004
358004	16/2004	364171	25/2004
358015	16/2004	364917	26/2004
358058	16/2004	364983	26/2004
358154	16/2004	365071	26/2004
358187	16/2004	365112	26/2004
358385	16/2004	365328	26/2004
358481	16/2004	365417	01/2005
358591	16/2004	365422	01/2005
358823	17/2004	365468	01/2005
358860	18/2004	365581	01/2005
358878 ^{u)}	17/2003	365605	01/2005
359079	19/2004	366247	02/2005
359122	19/2004	366298	02/2005
359143	19/2004	366362(329325)	07/1999
359507	17/2004	366656	03/2005
359607	21/2004	367620	05/2005
359651	17/2004	367668	23/2005
359783	18/2004	367964	05/2005
359828	18/2004	368193	06/2005
359968	18/2004	368518	07/2005
359984	23/2004	369650	09/2005
359997	18/2004	371192	12/2005
360031	23/2004	371423	12/2005
360067	23/2004	371896	14/2005
360145	18/2004	372659	15/2005
360286	18/2004	381466	14/2008
360353	18/2004	381474	22/2007
360915	19/2004	381641(344403)	23/2001

^{u)} zgłoszenie będzie rozpatrywane jako zgłoszenie wzoru użytkowego

342

DECYZJE O ODMOWIE UDZIELENIA DODATKOWEGO PRAWA OCHRONNEGO

Poniższe zestawienie zawiera kolejno: numer patentu podstawowego i tytuł wynalazku, nazwisko i imię lub nazwę i adres uprawnionego, numer i datę pierwszego zezwolenia na wprowadzenie produktu na rynek, numer i datę pierwszego zezwolenia w Unii Europejskiej na wprowadzenie produktu na rynek oraz nazwę organu, który je wydał, oznaczenie produktu opisanego w tym zezwoleniu.

170321 1991.03.15
Sposób wytwarzania nowej cząsteczki wiążącej CD25
16 / 170321 2004 10 18
NOVARTIS AG, Bazylea, Szwajcaria;
UNIVERSITY COLLEGE LONDON, Londyn, Wielka Brytania
2004.05.01 (akcesja)
EU/1/98/084/001-002, 1998 10 09
SIMULEKT, BAZYLIKSYMAB

343

DECYZJE O UMORZENIU POSTĘPOWANIA (wydane po ogłoszeniu o zgłoszeniu)

Poniższe zestawienie zawiera kolejno: numer zgłoszenia wynalazku oraz numer i rok wydania Biuletynu Urzędu Patentowego, w którym

zgłoszenie zostało ogłoszone (dla zgłoszeń wydzielonych umieszczono w nawiasie numer zgłoszenia macierzystego).

332025	20/2000	353441	23/2003
337307	14/2001	354123	24/2003
338097	16/2000	354848	01/2004
338713	24/2000	355397	03/2004
339973	23/2000	355570	09/2004
341185	20/2001	355779	05/2003
341473	03/2001	356385	13/2004
341999	05/2001	356992	14/2004
345936	18/2002	358295	16/2004
346487	20/2001	358676	16/2004
347706	25/2002	359056	19/2003
349249	07/2002	359573	21/2004
349628	18/2002	360061	23/2004
349659	07/2002	360875	19/2004
349932	07/2003	361889	20/2004
349996	22/2002	362272	06/2004
350317	25/2002	362903	22/2004
350476	09/2003	363329	10/2005
350479	09/2003	363443	23/2004
350480	09/2003	363444	23/2004
350481	09/2003	365462	01/2005
350482	09/2003	365572	01/2005
350483	09/2003	366543	03/2005
350824	03/2003	367898	05/2005
350847	03/2003	370060	10/2005
350935	12/2002	372339	14/2005
351142	06/2003	377255	02/2006
351228	13/2003	377660	03/2006
352271	16/2003	378530	14/2007
352494	17/2003	378531	14/2007
353370	23/2003	382178	21/2008

344

DECYZJE STWIERDZAJĄCE WYGAŚNIĘCIE DECYZJI O UDZIELENIU PATENTU

Poniższe zestawienie zawiera kolejno: numer zgłoszenia wynalazku oraz numer i rok wydania Biuletynu Urzędu Patentowego, w którym zgłoszenie zostało ogłoszone (dla zgłoszeń wydzielonych umieszczono w nawiasie numer zgłoszenia macierzystego).

333527	25/1999	349429	16/2002
337355	14/2000	349443	16/2002
339389	21/2001	349657	06/2003
340037	02/2001	349742	18/2002
340525	25/2000	350975	11/2003
342960	08/2001	351316	07/2003
343105	16/2001	351532	14/2003
343512	18/2001	351788	12/2003
343516	18/2001	351903	16/2003
343739	10/2001	351940	16/2003
344282	12/2002	352189	16/2003
345433	17/2001	352304	17/2003
346375	07/2002	353159	21/2003
346707	05/2002	353595	22/2003
346766	05/2002	354339	25/2003
346782	21/2002	355027	02/2004
347314	07/2002	355550	04/2004
347729	24/2001	355747	05/2003
347877	26/2002	355987	06/2003
347909	09/2002	356639	13/2004
348567	01/2003	356791	06/2004
348676	12/2002	365204	26/2004
349161	04/2003		

345

**WPISY I ZMIANY W REJESTRZE PATENTOWYM
(nieuwzględnione w innych samodzielnych ogłoszeniach)**

Poniższe zestawienie zawiera kolejno: kod rodzaju patentu, numer patentu, datę wpisu, oznaczenie rubryki, w której dokonano wpisu lub zmiany oraz treść wpisu. Poszczególne rubryki rejestru patentowego zawierają następujące dane:

rubryka A - nazwisko i imię albo nazwa, miejsce zamieszkania albo siedziba uprawnionego z patentu (miejscowość, kraj) oraz numer identyfikacji podatkowej NIP, a także numer PESEL albo numer identyfikacyjny REGON, o ile zgłaszający je wskazał,

rubryka B - tytuł wynalazku,

rubryka C - nazwisko i imię twórcy wynalazku oraz jego miejsce zamieszkania (miejscowość, kraj),

rubryka D - prawa ograniczające patent,

rubryka E - wpisy uzupełniające stan prawny patentu (w szczególności patenty dodatkowe, zamiana patentu dodatkowego na patent), a także numer dodatkowego prawa ochronnego, data pierwszego zezwolenia na wprowadzenie produktu na rynek w Rzeczypospolitej Polskiej i Unii Europejskiej oraz oznaczenie organu, który wydał zezwolenie,

rubryka F - wnioski o unieważnienie i sprzeciwy, wnioski o udzielenie dodatkowego prawa ochronnego oraz decyzje dotyczące danego patentu,

rubryka G - data unieważnienia lub data i przyczyna wygaśnięcia patentu, a także data stwierdzenia wygaśnięcia decyzji o udzieleniu dodatkowego prawa ochronnego lub data unieważnienia albo data i przyczyna wygaśnięcia dodatkowego prawa ochronnego.

Uwaga: *Publikacji podlegają: zmiana uprawnionego, twórcy, zmiana nazwy uprawnionego, prawa ograniczające patent, sprostowania istotnych pomyłek.*

(B1) **164785** 2008 08 26 A. Wprowadzono zmianę siedziby uprawnionego przez wykreślenie wpisu: BioChem Pharma Inc., Laval, Kanada i dokonanie wpisu: BIOCHEM PHARMA INC., Montreal, Kanada.

(B1) **164785** 2008 08 26 A. Wprowadzono zmianę nazwy i siedziby uprawnionego przez wykreślenie wpisu: BIOCHEM PHARMA INC., Montreal, Kanada i dokonanie wpisu: SHIRE BIOCHEM INC., Ville Saint-Laurent, Kanada.

(B1) **164785** 2008 08 26 A. Wprowadzono zmianę nazwy uprawnionego przez wykreślenie wpisu: SHIRE BIOCHEM INC., Ville Saint-Laurent, Kanada i dokonanie wpisu: SHIRE CANADA INC., Ville Saint-Laurent, Kanada.

(B1) **167682** 2008 08 26 A. Wprowadzono zmianę nazwy i siedziby uprawnionego przez wykreślenie wpisu: BioChem Pharma Inc., Montreal, Kanada i dokonanie wpisu: SHIRE BIOCHEM INC., Ville Saint-Laurent, Kanada.

(B1) **167682** 2008 08 26 A. Wprowadzono zmianę nazwy uprawnionego przez wykreślenie wpisu: SHIRE BIOCHEM INC., Ville Saint-Laurent, Kanada i dokonanie wpisu: SHIRE CANADA INC., Ville Saint-Laurent, Kanada.

(B1) **167992** 2008 08 27 A. Wprowadzono zmianę uprawnionego przez wykreślenie wpisu: VAE Aktiengesellschaft, Wiedeń, Austria i dokonanie wpisu: VAE GmbH, Wiedeń, Austria.

(B1) **168083** 2008 08 20 A. Wprowadzono zmianę siedziby uprawnionego przez wykreślenie wpisu: Przedsiębiorstwo Wdrożeń Przemysłowych „WILPO” Spółka z o.o., Katowice, Polska i dokonanie wpisu: Przedsiębiorstwo Wdrożeń Przemysłowych „WILPO” Spółka z o.o., Mysłowice, Polska 003475850.

(B1) **168356, 168384, 168686, 168693, 168811** 2008 08 27 A. Wprowadzono zmianę uprawnionego przez wykreślenie wpisu:

Janssen Pharmaceutica N.V., Beerse, Belgia i dokonanie wpisu: Movetis N.V., Turnhout, Belgia.

(B1) **169210** 2008 08 18 A. Wprowadzono zmianę uprawnionego przez wykreślenie wpisu: HTL STREFA Spółka z o.o., Ozorków, Polska i dokonanie wpisu: „HTL-STREFA” SPÓŁKA AKCYJNA, Ozorków, Polska 472350579.

(B1) **169238** 2008 08 27 A. Wprowadzono zmianę uprawnionego przez wykreślenie wpisu: Janssen Pharmaceutica N.V., Beerse, Belgia i dokonanie wpisu: Movetis N.V., Turnhout, Belgia.

(B1) **169727** 2008 08 19 A. Wprowadzono zmianę nazwy uprawnionego przez wykreślenie wpisu: Akademia Rolnicza, Poznań, Polska i dokonanie wpisu: Uniwersytet Przyrodniczy w Poznaniu, Poznań, Polska 000001844.

(B1) **170869** 2008 08 12 A. Wprowadzono zmianę nazwy uprawnionego przez wykreślenie wpisu: BIOCHEM PHARMA INC., Laval, Kanada i dokonanie wpisu: SHIRE BIOCHEM INC., Laval, Kanada.

(B1) **170869** 2008 08 12 A. Wprowadzono zmianę siedziby uprawnionego przez wykreślenie wpisu: SHIRE BIOCHEM INC., Laval, Kanada i dokonanie wpisu: SHIRE BIOCHEM INC., Ville Saint-Laurent, Kanada.

(B1) **170869** 2008 08 12 A. Wprowadzono zmianę nazwy uprawnionego przez wykreślenie wpisu: SHIRE BIOCHEM INC., Ville Saint-Laurent, Kanada i dokonanie wpisu: SHIRE CANADA INC., Ville Saint-Laurent, Kanada.

(B1) **173941** 2008 08 26 A. Wprowadzono zmianę uprawnionego przez wykreślenie wpisu: RAILRUNNER SYSTEMS, INC., Griffin, Stany Zjednoczone Ameryki i dokonanie wpisu: Wicks Harry O., El Paso, Stany Zjednoczone Ameryki.

(B1) **174562** 2008 08 26 A. Wprowadzono zmianę uprawnionego przez wykreślenie wpisu: ATOMENERGOSERVICE Spółka z o.o. Przedsiębiorstwo Innowacyjno-Wdrożeniowe, Warszawa, Polska i dokonanie wpisu: „ENERGETYKA BORUTA” Spółka z o.o., Zgierz, Polska.

(B1) **176026** 2008 08 12 A. Wprowadzono zmianę nazwy uprawnionego przez wykreślenie wpisu: BioChem Pharma Inc., Laval, Kanada i dokonanie wpisu: SHIRE BIOCHEM INC., Laval, Kanada.

(B1) **176026** 2008 08 12 A. Wprowadzono zmianę siedziby uprawnionego przez wykreślenie wpisu: SHIRE BIOCHEM INC., Laval, Kanada i dokonanie wpisu: SHIRE BIOCHEM INC., Ville Saint-Laurent, Kanada.

(B1) **176026** 2008 08 12 A. Wprowadzono zmianę nazwy uprawnionego przez wykreślenie wpisu: SHIRE BIOCHEM INC., Ville Saint-Laurent, Kanada i dokonanie wpisu: SHIRE CANADA INC., Ville Saint-Laurent, Kanada.

(B1) **176435** 2008 08 19 A. Wprowadzono zmianę nazwy uprawnionego przez wykreślenie wpisu: Akademia Rolnicza, Poznań, Polska i dokonanie wpisu: Uniwersytet Przyrodniczy w Poznaniu, Poznań, Polska 000001844.

(B1) **180751** 2008 08 27 A. Wprowadzono zmianę nazwy uprawnionego przez wykreślenie wpisu: Bosch-Siemens Hausgeräte GmbH, Monachium, Niemcy i dokonanie wpisu: BSH Bosch und Siemens Hausgeräte GmbH, Monachium, Niemcy.

(B1) **182023** 2008 08 19 A. Wprowadzono zmianę nazwy uprawnionego przez wykreślenie wpisu: Akademia Rolnicza, Poznań, Polska i dokonanie wpisu: Uniwersytet Przyrodniczy w Poznaniu, Poznań, Polska 000001844.

(B1) **182366** 2008 08 27 A. Wprowadzono zmianę uprawnionego przez wykreślenie wpisu: VAE AKTIENGESELLSCHAFT, Wiedeń, Austria i dokonanie wpisu: VAE GmbH, Wiedeń, Austria.

(B1) **182907** 2008 08 12 A. Wprowadzono zmianę pierwszego uprawnionego przez wykreślenie wpisu: OTV OMNIUM DE TRAITEMENTS ET DE VALORISATION, Saint-Maurice Cedex, Francja; ZENON

ENVIRONMENTAL INC., Burlington, Kanada i dokonanie wpisu: OTV SA, Saint-Maurice, Francja; ZENON ENVIRONMENTAL INC., Burlington, Kanada.

(B1) **183081** 2008 08 26 A. Wprowadzono zmianę uprawnionego przez wykreślenie wpisu: Koziorowska-Ciuraj Zofia, Zabrze, Polska; Ciuraj Krystyna, Zabrze, Polska i dokonanie wpisu: Ciuraj Krystyna, Zabrze, Polska.

(B1) **183344** 2008 08 12 A. Wprowadzono zmianę nazwy uprawnionego przez wykreślenie wpisu: DaimlerChrysler AG, Stuttgart, Niemcy i dokonanie wpisu: Daimler AG, Stuttgart, Niemcy.

(B1) **183713** 2008 08 27 A. Wprowadzono zmianę uprawnionego przez wykreślenie wpisu: JANSSEN PHARMACEUTICA N.V., Beerse, Belgia i dokonanie wpisu: Movetis N.V., Turnhout, Belgia.

(B1) **183738** 2008 08 19 A. Wprowadzono zmianę nazwy drugiego uprawnionego przez wykreślenie wpisu: Grajek Włodzimierz, Poznań, Polska; Akademia Rolnicza im. Augusta Cieszkowskiego, Poznań, Polska i dokonanie wpisu: Grajek Włodzimierz, Poznań, Polska; Uniwersytet Przyrodniczy w Poznaniu, Poznań, Polska 000001844.

(B1) **183910** 2008 08 12 A. Wprowadzono zmianę uprawnionego przez wykreślenie wpisu: OTV OMNIUM DE TRAITEMENTS ET DE VALORISATION, Saint-Maurice Cedex, Francja i dokonanie wpisu: OTV SA, Saint-Maurice, Francja.

(B1) **184519** 2008 08 12 A. Wprowadzono zmianę nazwy uprawnionego przez wykreślenie wpisu: N.V. ETES, Houthalen, Belgia i dokonanie wpisu: VBG GROUP ETES N.V., Houthalen-Helchteren, Belgia.

(B1) **185261** 2008 08 20 A. Wprowadzono zmianę siedziby uprawnionego przez wykreślenie wpisu: Przedsiębiorstwo Wdrożeń Przemysłowych WILPO Sp. z o.o., Katowice, Polska i dokonanie wpisu: Przedsiębiorstwo Wdrożeń Przemysłowych WILPO Sp. z o.o., Mysłowice, Polska 003475850.

(B1) **185692** 2008 08 26 A. Wprowadzono zmianę uprawnionego przez wykreślenie wpisu: F.HOFFMANN-LA ROCHE AG, Bazylea, Szwajcaria i dokonanie wpisu: Speedel Pharma AG, Bazylea, Szwajcaria.

(B1) **185921** 2008 08 27 A. Wprowadzono zmianę uprawnionego przez wykreślenie wpisu: CORONET-WERKE GMBH, Wald-Michelbach, Niemcy i dokonanie wpisu: GERRESHEIMER WILDEN AG SCHWEIZ, Küssnacht/Rigi, Szwajcaria.

(B1) **186831** 2008 08 12 A. Wprowadzono zmianę nazwy uprawnionego przez wykreślenie wpisu: THYSSEN KRUPP STAHL AG, D-40211 Düsseldorf, Niemcy i dokonanie wpisu: ThyssenKrupp Stahl AG, Düsseldorf, Niemcy.

(B1) **186831** 2008 08 12 A. Wprowadzono zmianę siedziby uprawnionego przez wykreślenie wpisu: ThyssenKrupp Stahl AG, Düsseldorf, Niemcy i dokonanie wpisu: ThyssenKrupp Stahl AG, Duisburg, Niemcy.

(B1) **186831** 2008 08 12 A. Wprowadzono zmianę nazwy uprawnionego przez wykreślenie wpisu: ThyssenKrupp Stahl AG, Duisburg, Niemcy i dokonanie wpisu: ThyssenKrupp Steel AG, Duisburg, Niemcy.

(B1) **187117** 2008 08 27 A. Wprowadzono zmianę uprawnionego przez wykreślenie wpisu: VAE AKTIENGESELLSCHAFT, Rotenturmstrasse 5-9, A-1010, Wiedeń, Austria i dokonanie wpisu: VAE GmbH, Wiedeń, Austria.

(B1) **188187** 2008 08 12 A. Wprowadzono zmianę nazwy uprawnionego przez wykreślenie wpisu: THYSSEN KRUPP STAHL AG, August-Thyssen-Strasse 1, D-40211 Düsseldorf, Niemcy i dokonanie wpisu: ThyssenKrupp Stahl AG, Düsseldorf, Niemcy.

(B1) **188187** 2008 08 12 A. Wprowadzono zmianę siedziby uprawnionego przez wykreślenie wpisu: ThyssenKrupp Stahl AG,

Düsseldorf, Niemcy i dokonanie wpisu: ThyssenKrupp Stahl AG, Duisburg, Niemcy.

(B1) **188187** 2008 08 12 A. Wprowadzono zmianę nazwy uprawnionego przez wykreślenie wpisu: ThyssenKrupp Stahl AG, Duisburg, Niemcy i dokonanie wpisu: ThyssenKrupp Steel AG, Duisburg, Niemcy.

(B1) **189108** 2008 08 18 A. Wprowadzono zmianę uprawnionego przez wykreślenie wpisu: HTL STREFA Spółka z o.o., Adamówek 7, 95-035 Ozorków, Polska i dokonanie wpisu: „HTL-STREFA” SPÓŁKA AKCYJNA, Ozorków, Polska 472350579.

(B1) **190398** 2008 08 18 A. Wprowadzono zmianę uprawnionego przez wykreślenie wpisu: HTL-STREFA Spółka z o.o., Ozorków, Polska i dokonanie wpisu: „HTL-STREFA” SPÓŁKA AKCYJNA, Ozorków, Polska 472350579

(B1) **191421** 2008 08 12 A. Wprowadzono zmianę uprawnionego przez wykreślenie wpisu: Bombardier Transportation (Obsługa Klienta) Polska Spółka z o.o., Łódź, Polska i dokonanie wpisu: Bombardier Transportation Polska Spółka z o.o., Wrocław, Polska.

(B1) **191428** 2008 08 18 A. Wprowadzono zmianę uprawnionego przez wykreślenie wpisu: HTL-STREFA Spółka z o.o., Ozorków, Polska 472350579 i dokonanie wpisu: „HTL-STREFA” SPÓŁKA AKCYJNA, Ozorków, Polska 472350579.

(B1) **191485** 2008 08 27 A. Wprowadzono zmianę uprawnionego przez wykreślenie wpisu: VAE AKTIENGESELLSCHAFT, Wiedeń, Austria i dokonanie wpisu: VAE GmbH, Wiedeń, Austria.

(B1) **191605** 2008 08 26 A. Wprowadzono zmianę nazwy uprawnionego przez wykreślenie wpisu: DAIMLERCHRYSLER AG, Stuttgart, Niemcy i dokonanie wpisu: Daimler AG, Stuttgart, Niemcy.

(B1) **191692** 2008 08 12 A. Wprowadzono zmianę nazwy uprawnionego przez wykreślenie wpisu; SCHERING AKTIENGESELLSCHAFT, Berlin, Niemcy i dokonanie wpisu: Bayer Schering Pharma Aktiengesellschaft, Berlin, Niemcy.

(B1) **191692** 2008 08 12 A. Wprowadzono zmianę uprawnionego przez wykreślenie wpisu: Bayer Schering Pharma Aktiengesellschaft, Berlin, Niemcy i dokonanie wpisu: Jenapharm GmbH & Co. KG, Jena, Niemcy.

(B1) **192487** 2008 08 20 A. Wprowadzono zmianę uprawnionego przez wykreślenie wpisu: Kalisiak Jerzy, Warszawa, Polska i dokonanie wpisu: Kalisiak Olga, Warszawa, Polska.

(B1) **193168** 2008 08 18 A. Wprowadzono zmianę uprawnionego przez wykreślenie wpisu: HTL-STREFA Spółka z o.o., Ozorków, Polska 472350579 i dokonanie wpisu: „HTL-STREFA” SPÓŁKA AKCYJNA, Ozorków, Polska 472350579.

(B1) **193183** 2008 08 19 A. Wprowadzono zmianę nazwy drugiego uprawnionego przez wykreślenie wpisu: Instytut Chemii Bioorganicznej PAN, Poznań, Polska 000849327; Akademia Rolnicza, Poznań, Polska i dokonanie wpisu: Instytut Chemii Bioorganicznej PAN, Poznań, Polska 000849327; Uniwersytet Przyrodniczy w Poznaniu, Poznań, Polska 000001844.

(B1) **193608** 2008 08 19 A. Wprowadzono zmianę nazwy uprawnionego przez wykreślenie wpisu: Akademia Rolnicza im. Augusta Cieszkowskiego, Poznań, Polska 0001844 i dokonanie wpisu: Uniwersytet Przyrodniczy w Poznaniu, Poznań, Polska 000001844.

(B1) **193915** 2008 08 12 A. Wprowadzono zmianę uprawnionego przez wykreślenie wpisu: MINNESOTA MINING AND MANUFACTURING COMPANY, Saint Paul, Stany Zjednoczone Ameryki i dokonanie wpisu: 3M Company, Saint Paul, Stany Zjednoczone Ameryki.

(B1) **193915** 2008 08 12 A. Wprowadzono zmianę uprawnionego przez wykreślenie wpisu: 3M Company, Saint Paul, Stany Zjednoczone Ameryki i dokonanie wpisu: 3M Innovative Properties Company, Saint Paul, Stany Zjednoczone Ameryki.

(B1) **193915** 2008 08 12 A. Wprowadzono zmianę uprawnionego przez wykreślenie wpisu: 3M Innovative Properties Company, Saint Paul, Stany Zjednoczone Ameryki i dokonanie wpisu: Takeda Pharmaceutical Company Limited, Osaka, Japonia.

(B3) **193941** 2008 08 20 A. Wprowadzono zmianę uprawnionego przez wykreślenie wpisu: Kalisiak Jerzy, Warszawa, Polska i dokonanie wpisu: Kalisiak Olga, Warszawa, Polska.

(B1) **194740** 2008 08 27 A. Wprowadzono zmianę nazwy i siedziby uprawnionego przez wykreślenie wpisu: LICONSA, LIBERACION CONTROLADA DE SUSTANCIAS ACTIVAS, S.A., Madrid, Hiszpania i dokonanie wpisu: LABORATORIOS LICONSA, S.A., Barcelona, Hiszpania.

(B1) **194802** 2008 08 12 A. Wprowadzono zmianę siedziby uprawnionego przez wykreślenie wpisu: LABORATOIRES FOURNIER S.A., Dijon, Francja i dokonanie wpisu: LABORATOIRES FOURNIER S.A., Chenove, Francja.

(B1) **194802** 2008 08 12 A. Wprowadzono zmianę siedziby uprawnionego przez wykreślenie wpisu: LABORATOIRES FOURNIER S.A., Chenove, Francja i dokonanie wpisu: LABORATOIRES FOURNIER S.A., Dijon, Francja.

(B1) **195348** 2008 08 19 A. Wprowadzono zmianę nazwy uprawnionego przez wykreślenie wpisu: Akademia Rolnicza im. Augusta Cieszkowskiego, Poznań, Polska 000001844 i dokonanie wpisu: Uniwersytet Przyrodniczy w Poznaniu, Poznań, Polska 000001844.

(B1) **195674** 2008 08 27 A. Wprowadzono zmianę uprawnionego przez wykreślenie wpisu: JANSSEN PHARMACEUTICA N.V., Beerse, Belgia i dokonanie wpisu: Movetis N.V., Turnhout, Belgia.

(B1) **195877** 2008 08 12 A. Wprowadzono zmianę nazwy uprawnionego przez wykreślenie wpisu: ROAD BUILDING INTERNATIONAL (BARBADOS) LIMITED, Saint Michel, Barbados i dokonanie wpisu: AnyWay Solid Environmental Solutions (Barbados) Limited, Saint Michael, Barbados.

(B1) **195877** 2008 08 12 A. Wprowadzono zmianę uprawnionego przez wykreślenie wpisu: AnyWay Solid Environmental Solutions (Barbados) Limited, Saint Michael, Barbados i dokonanie wpisu: Fowlds Limited, Guernsey, Islandia

(B1) **196284, 196285** 2008 08 18 A. Wprowadzono zmianę uprawnionego przez wykreślenie wpisu: HTL-STREFA Spółka z o.o., Ozorków, Polska 472350579 i dokonanie wpisu: „HTL-STREFA” SPÓŁKA AKCYJNA, Ozorków, Polska 472350579.

(B1) **197106** 2008 08 20 A. Wprowadzono zmianę uprawnionego przez wykreślenie wpisu: Akademia Górniczo-Hutnicza im. Stanisława Staszica, Kraków, Polska 000001577 i dokonanie wpisu: European Silicon Sp. z o.o., Katowice, Polska 240748646.

(B1) **197183** 2008 08 20 A. Wprowadzono zmianę uprawnionego przez wykreślenie wpisu: Instytut Barwników i Produktów Organicznych, Zgierz, Polska 000042470 i dokonanie wpisu: Instytut Inżynierii Materiałów Polimerowych i Barwników, Toruń, Polska 000044569.

(B1) **197248** 2008 08 19 A. Wprowadzono zmianę nazwy uprawnionego przez wykreślenie wpisu: Akademia Rolnicza im. Augusta Cieszkowskiego, Poznań, Polska 0001844 i dokonanie wpisu: Uniwersytet Przyrodniczy w Poznaniu, Poznań, Polska 000001844.

(B1) **197529** 2008 08 19 A. Wprowadzono zmianę nazwy uprawnionego przez wykreślenie wpisu: Woźnica Zenon, Poznań, Polska; Woźnica Szymon, Poznań, Polska; Akademia Rolnicza im. Augusta Cieszkowskiego, Poznań, Polska 0001844 i dokonanie wpisu: Woźnica Zenon, Poznań, Polska; Woźnica Szymon, Poznań, Polska; Uniwersytet Przyrodniczy w Poznaniu, Poznań, Polska 000001844.

(B1) **197836** 2008 08 19 A. Wprowadzono zmianę nazwy uprawnionego przez wykreślenie wpisu: Akademia Rolnicza im.

Augusta Cieszkowskiego, Poznań, Polska 0001844 i dokonanie wpisu: Uniwersytet Przyrodniczy w Poznaniu, Poznań, Polska 000001844.

(B1) **198081** 2008 08 18 A. Wprowadzono zmianę uprawnionego przez wykreślenie wpisu: HTL-STREFA Spółka z o.o., Ozorków, Polska 472350579 i dokonanie wpisu: „HTL-STREFA” SPÓŁKA AKCYJNA, Ozorków, Polska 472350579.

346

DECYZJE O UNIEWAŻNIENIU PATENTU

Poniższe zestawienie zawiera kolejno: kod rodzaju patentu, numer unieważnionego patentu, datę unieważnienia oraz treść decyzji.

(B1) 178554 2007 05 30 Unieważniono w całości
(B1) 188316 2007 10 12 Unieważniono w całości

347

DECYZJE O WYGAŚNIĘCIU PATENTU

Poniższe zestawienie zawiera kolejno: kod rodzaju patentu, numery patentów, które wygasły na podstawie art. 90 ust. 1 pkt 2 - 4 ustawy z dnia 30.06.2000 r. - Prawo własności przemysłowej oraz datę wygaśnięcia patentu.

(B1) 163146	2007 09 07	(B1) 183485	2007 09 11
(B1) 164451	2007 09 07	(B1) 183796	2007 09 03
(B1) 164933	2007 09 18	(B1) 184095	2007 09 19
(B1) 164970	2007 09 14	(B1) 184333	2007 09 25
(B1) 165222	2007 09 20	(B1) 184370	2007 09 16
(B1) 165770	2007 09 28	(B1) 184454	2007 09 22
(B1) 166685	2007 09 13	(B1) 184584	2007 09 26
(B1) 166690	2007 09 13	(B1) 184641	2007 09 18
(B1) 166886	2007 09 05	(B1) 184831	2007 09 05
(B1) 167093	2007 09 26	(B1) 185556	2007 09 12
(B1) 168694	2007 09 22	(B1) 185559	2007 09 16
(B1) 169393	2007 09 14	(B1) 185679	2007 09 09
(B1) 169576	2007 09 23	(B1) 185874	2007 09 02
(B1) 170493	2007 07 23	(B1) 185922	2007 09 30
(B1) 172083	2007 09 01	(B1) 186362	2007 09 16
(B1) 172423	2007 09 30	(B1) 186921	2007 09 25
(B1) 172465	2007 09 24	(B1) 186985	2007 09 26
(B1) 172693	2007 09 24	(B1) 187174	2007 09 24
(B1) 172906	2007 09 07	(B1) 187338	2007 09 12
(B1) 173769	2007 09 23	(B1) 187399	2007 09 30
(B1) 174984	2007 09 11	(B1) 187473	2007 09 06
(B1) 175266	2007 09 01	(B1) 188642	2007 09 07
(B1) 176647	2007 09 16	(B1) 188658	2007 09 26
(B1) 177080	2007 09 29	(B1) 188670	2007 09 09
(B1) 177268	2007 09 14	(B1) 188677	2007 09 17
(B1) 178132	2007 09 21	(B1) 188966	2006 12 16
(B1) 178159	2007 09 26	(B1) 189224	2007 09 10
(B1) 179145	2007 09 21	(B1) 189288	2007 09 05
(B1) 179331	2007 09 20	(B1) 189502	2007 09 24
(B1) 179576	2007 09 14	(B1) 190466	2007 09 07
(B1) 179799	2007 09 14	(B1) 190581	2007 09 20
(B1) 180256	2007 09 19	(B1) 190609	2007 09 09
(B1) 180304	2007 09 28	(B1) 190701	2007 09 10
(B1) 180461	2007 08 09	(B1) 190853	2007 09 16
(B1) 181038	2007 09 10	(B1) 190941	2007 09 28
(B1) 181441	2007 09 24	(B1) 191205	2007 09 13
(B1) 181532	2007 09 25	(B1) 191280	2007 09 21
(B1) 181627	2007 09 17	(B1) 191289	2007 09 11
(B1) 181666	2007 09 05	(B1) 191501	2007 09 14
(B1) 183067	2007 09 29	(B1) 191608	2007 09 25
(B1) 183383	2007 09 09	(B1) 191609	2007 09 22

(B1) 191626	2007 09 24	(B1) 196180	2004 02 20	(B1) 196377	2004 07 19	(B1) 196646	2004 10 26
(B1) 191863	2007 09 01	(B1) 196200	2004 07 02	(B1) 196378	2006 05 28	(B1) 196647	2004 01 10
(B1) 191949	2007 03 09	(B1) 196207	2003 10 17	(B1) 196381	2004 12 19	(B1) 196648	2003 01 19
(B1) 192060	2007 09 14	(B1) 196213	2005 08 01	(B1) 196382	2005 01 29	(B1) 196649	2005 06 12
(B1) 192374	2007 09 14	(B1) 196214	2004 04 09	(B1) 196388	2006 06 26	(B1) 196650	2006 03 19
(B1) 192420	2007 09 09	(B1) 196215	2003 11 13	(B1) 196389	2006 08 11	(B1) 196653	2002 10 08
(B1) 192452	2007 09 23	(B1) 196222	2007 03 29	(B1) 196395	2006 10 15	(B1) 196663	2003 10 26
(B1) 192490	2007 09 23	(B1) 196223	2007 03 29	(B1) 196401	2005 11 20	(B1) 196664	2003 10 26
(B1) 192531	2007 09 29	(B1) 196224	2007 03 29	(B1) 196402	2004 05 24	(B1) 196710	2004 03 13
(B1) 192658	2007 09 29	(B1) 196225	2007 05 19	(B1) 196403	2003 05 30	(B1) 196717	2004 07 03
(B1) 192676	2007 09 28	(B1) 196227	2004 08 17	(B1) 196404	2004 03 07	(B1) 196718	2004 07 03
(B1) 192741	2007 09 29	(B1) 196228	2002 07 27	(B1) 196405	2003 11 16	(B1) 196719	2005 01 22
(B1) 193162	2007 09 25	(B1) 196229	2002 07 27	(B1) 196407	2003 01 18	(B1) 196720	2004 03 26
(B1) 193341	2007 09 29	(B1) 196231	2006 05 21	(B1) 196408	2003 04 14	(B1) 196721	2004 11 26
(B1) 193344	2007 09 12	(B1) 196232	2006 05 21	(B1) 196429	2003 07 11	(B1) 196722	2003 04 20
(B1) 193417	2007 09 15	(B1) 196233	2006 09 15	(B1) 196461	2003 09 08	(B1) 196749	2006 08 21
(B1) 193652	2007 09 27	(B1) 196234	2006 09 15	(B1) 196462	2003 01 12	(B1) 196755	2004 12 24
(B1) 193734	2007 09 18	(B1) 196235	2006 09 15	(B1) 196463	2003 09 12	(B1) 196756	2004 06 01
(B1) 193783	2007 09 15	(B1) 196236	2006 09 15	(B1) 196470	2005 02 07	(B1) 196757	2004 06 01
(B1) 193788	2007 09 29	(B1) 196237	2006 09 15	(B1) 196473	2004 02 12	(B1) 196776	2004 12 31
(B1) 194042	2007 09 08	(B1) 196238	2006 09 15	(B1) 196515	2004 06 08	(B1) 196818	2005 08 09
(B1) 194061	2007 09 09	(B1) 196276	2004 02 01	(B1) 196518	2004 04 05	(B1) 196849	2006 06 18
(B1) 194281	2007 09 14	(B1) 196280	2003 03 16	(B1) 196529	2007 07 25	(B1) 196878	2004 07 31
(B1) 194376	2007 09 12	(B1) 196281	2003 03 15	(B1) 196574	2003 12 29	(B1) 196880	2004 01 18
(B1) 194380	2007 08 30	(B1) 196291	2006 06 26	(B1) 196575	2003 11 30	(B1) 196881	2003 06 02
(B1) 194557	2007 09 03	(B1) 196294	2003 12 29	(B1) 196602	2005 02 27	(B1) 196946	2005 08 05
(B1) 194662	2007 09 14	(B1) 196298	2003 02 28	(B1) 196645	2005 01 10	(B1) 197007	2004 05 30
(B1) 194724	2007 09 27	(B1) 196323	2004 01 24				
(B1) 194751	2007 09 22	(B1) 196324	2004 02 22				
(B1) 194789	2007 09 14	(B1) 196330	2003 10 19				
(B1) 194882	2007 09 24	(B1) 196331	2003 04 14				
(B1) 194963	2007 09 27	(B1) 196332	2003 04 28				
(B1) 195039	2007 09 25	(B1) 196337	2003 02 25				
(B1) 195574	2007 09 13	(B1) 196347	2003 03 13				
(B1) 196133	2004 02 16	(B1) 196354	2002 08 20				
(B1) 196172	2005 12 31	(B1) 196356	2004 07 31				
(B1) 196173	2005 12 31	(B1) 196359	2004 03 14				
(B1) 196174	2005 12 31	(B1) 196360	2004 12 17				
(B1) 196176	2003 02 18	(B1) 196361	2004 10 31				
(B1) 196177	2003 08 31	(B1) 196362	2002 08 25				
(B1) 196179	2003 11 06	(B1) 196372	2006 10 15				

348

**DECYZJE O ZMIANIE LUB UCHYLENIU DECYZJI
(opublikowanych w Wiadomościach Urzędu Patentowego)**

Poniższe zestawienie zawiera kolejno: numer zgłoszenia wynalazku albo kod i numer patentu, numer i rok wydania Wiadomości Urzędu Patentowego, w którym zmieniona lub uchylona decyzja została ogłoszona oraz datę i treść decyzji, w której zmieniono lub uchylono decyzję poprzednią.

351193 1/2008 2008 06 18 Uchylono decyzję z dnia 22.06.2007 r. o umorzeniu postępowania z przyczyn formalnych.

B. WZORY UŻYTKOWE

349

UDZIELONE PRAWA OCHRONNE

(od nr 64 089 do nr 64 136)

Y1 (11) **64128** (41) 2008 03 31
 (51) **A01C 23/00** (2006.01)
 (21) 116356 (22) 2006 09 20
 (72) Jankowski Henryk, Klupsz Jerzy
 (73) MEPROZET KOŚCIAN S.A., Kościan (PL)
 (54) Wóz asenizacyjny

Y1 (11) **64126** (41) 2008 03 17
 (51) **A01K 51/00** (2006.01)
 (21) 116332 (22) 2006 09 05
 (76) Kontakiewicz Waldemar, Srokowo (PL)
 (54) Prząd do zwalczania Warroa Jacobsoni u pszczoł

Y1 (11) **64129** (41) 2008 03 31
 (51) **A01M 7/00** (2006.01)
A01M 11/00 (2006.01)
 (21) 116360 (22) 2006 09 21
 (72) Buczek Piotr
 (73) MARSEILLE Sp. z o.o., Niepołomice (PL)
 (54) Zbiornik rozsiewacza rolniczego

Y1 (11) **64090** (41) 2007 09 17
 (51) **A41D 13/002** (2006.01)
 (21) 116007 (22) 2006 03 10
 (72) Kucińska Iwona, Tarkowska Sylwia, Obersztyn Ewa, Grabowska Grażyna, Wałęza Jadwiga
 (73) Instytut Technologii Bezpieczeństwa MORATEX, Łódź (PL)
 (54) Kamizelka chłodząca

Y1 (11) **64117** (41) 2008 02 18
 (51) **B01D 35/26** (2006.01)
C02F 9/00 (2006.01)
 (21) 116299 (22) 2006 08 10
 (72) Mazurczuk Robert, Szczodrowska Bogusława, Kwak Anna
 (73) Wojskowy Instytut Techniki Inżynierskiej im. prof. Józefa Kosackiego, Wrocław (PL)
 (54) Zespół pompowo-filtracyjny

Y1 (11) **64116** (41) 2008 02 18
 (51) **B02C 13/28** (2006.01)
 (21) 116298 (22) 2006 08 10
 (76) Kaszubski Arkadiusz, Gdańsk (PL)
 (54) Młotek kruszarek młotkowych służących do rozdrabniania, zwłaszcza minerałów i kruszyw

Y1 (11) **64102** (41) 2007 08 06
 (51) **B03C 1/00** (2006.01)
 (21) 115914 (22) 2006 01 25
 (72) Klimasara Wojciech, Kopacz Wiesław, Pilat Zbigniew
 (73) Przemysłowy Instytut Automatyki i Pomiarów PIAP, Warszawa (PL)
 (54) Linia do przetwarzania podzespołów i elementów metalowo-tworzywowych

Y1 (11) **64101** (41) 2007 07 23
 (51) **B03D 1/14** (2006.01)
 (21) 115889 (22) 2006 01 09
 (72) Piotrowski Marcin
 (73) Buzuk Wenancjusz Zakład Metalowo-Gumowy METAL-GUM, Zakład Pracy Chronionej, Zielona Góra (PL)
 (54) Stator maszyny flotacyjnej

Y1 (11) **64099** (41) 2007 06 25
 (51) **B03D 1/16** (2006.01)
 (21) 115857 (22) 2005 12 23
 (72) Piotrowski Marcin
 (73) Buzuk Wenancjusz Zakład Metalowo-Gumowy METAL-GUM Zakład Pracy Chronionej, Zielona Góra (PL)
 (54) Wirnik maszyny flotacyjnej

Y1 (11) **64119** (41) 2008 02 18
 (51) **B07B 1/42** (2006.01)
B01D 33/056 (2006.01)
 (21) 116303 (22) 2006 08 11
 (76) Smykla Marian, Tarnobrzeg (PL)
 (54) Pas napędowy sita obrotowego

Y1 (11) **64123** (41) 2008 03 03
 (51) **B26D 3/30** (2006.01)
 (21) 116324 (22) 2006 08 31
 (72) Smentek Marian
 (73) Marcin Smentek, Tomasz Smentek SEKO s.c., Nysa (PL)
 (54) Urządzenie do cięcia sera

Y1 (11) **64114** (41) 2008 02 04
 (51) **B62B 9/10** (2006.01)
 (21) 116285 (22) 2006 07 31
 (76) Lee Tsung-Daw, Taipei (TW)
 (54) Urządzenie do obracania siedzenia w wózku dziecięcym

Y1 (11) **64106** (41) 2007 10 29
 (51) **B62K 5/04** (2006.01)
 (21) 116072 (22) 2006 04 19
 (76) Białoń Leszek, Nowy Sącz (PL)
 (54) Wielokołowy rower poziomy

Y1 (11) **64112** (41) 2008 02 04
 (51) **B65D 19/34** (2006.01)
B65D 19/40 (2006.01)
 (21) 116266 (22) 2006 07 21
 (72) Nowacka Beata
 (73) Nowacka Beata H.T.S., Pszczew (PL)
 (54) Wspornik palety z tektury wielowarstwowej

Y1 (11) **64113** (41) 2008 02 04
 (51) **B65D 19/34** (2006.01)
 (21) 116268 (22) 2006 07 21
 (72) Nowacka Beata

(73) Nowacka Beata H.T.S., Pszczew (PL)

(54) Paleta

Y1 (11) **64133** (41) 2007 08 20

(51) **B65D 39/06** (2006.01)

B65D 41/00 (2006.01)

B65D 47/24 (2006.01)

(21) 116632 (22) 2007 02 14

(76) Zayets Wołodymyr Wołodymyrovych, Sumy (UA); Proskurnia Ivan Mykołajovych, Sumy (UA)

(54) Pokrywka do butelki z płynem

Y1 (11) **64111** (41) 2008 02 04

(51) **B65D 47/26** (2006.01)

B65D 39/08 (2006.01)

(21) 116264 (22) 2006 07 21

(72) Stokłosa Janusz

(73) GTX HANEX Plastic Sp. z o.o., Rataje (PL)

(54) Zestaw do zamykania otworów pojemników do płynów, zwłaszcza olejów

Y1 (11) **64110** (41) 2008 01 21

(51) **B65D 5/20** (2006.01)

B65B 7/16 (2006.01)

(21) 116253 (22) 2006 07 13

(72) Marczuk Adam

(73) WERNER KENKEL Sp. z o.o., Krzycko Wielkie (PL)

(54) Opakowanie transportowo-ekspozycyjne

Y1 (11) **64118** (41) 2008 02 18

(51) **B65D 71/12** (2006.01)

B65D 1/24 (2006.01)

B65D 71/60 (2006.01)

B65D 71/36 (2006.01)

F21V 35/00 (2006.01)

(21) 116302 (22) 2006 08 11

(72) Sobuś Witold

(73) BISPOL Sp. z o.o., Głuchów (PL)

(54) Opakowanie zbiorcze, zwłaszcza na znicze

Y1 (11) **64100** (41) 2007 07 09

(51) **B65D 83/12** (2006.01)

G07D 9/06 (2006.01)

(21) 115875 (22) 2006 01 02

(72) Szulc Wojciech

(73) Szulc Józefa Midi Manufaktura, Bielsko-Biała (PL)

(54) Kapsuła

Y1 (11) **64122** (41) 2008 03 03

(51) **B65F 1/06** (2006.01)

(21) 116318 (22) 2006 08 26

(76) Unruh Piotr, Mikołów (PL)

(54) Kosz na śmieci

Y1 (11) **64130** (41) 2007 09 17

(51) **C09C 3/00** (2006.01)

B29C 47/06 (2006.01)

B65D 65/00 (2006.01)

C08J 7/04 (2006.01)

B65D 43/00 (2006.01)

(21) 116598 (22) 2007 01 23

(30) 06 370/2006 2006 03 06 AT

(72) Veit Werner, Reiterer Franz

(73) TEICH Aktiengesellschaft, Weinburg (AT)

(54) Wieczko pojemnika

Y1 (11) **64096** (41) 2007 06 11

(51) **E04B 2/96** (2006.01)

E04D 13/03 (2006.01)

E04F 19/02 (2006.01)

(21) 115816 (22) 2005 12 05

(72) Duerschlag Jan

(73) Duerschlag Jan ESKADE-SYSTEM, Rybnik (PL)

(54) Uchwyt do łączenia płaskich i wypukłych elementów budowlanych

Y1 (11) **64093** (41) 2006 07 10

(51) **E04D 13/068** (2006.01)

(62) 115213

(21) 116983 (22) 2004 12 27

(72) Buryło Szczepan

(73) Buryło Szczepan GALECO PROJECT MANAGEMENT, Kraków (PL)

(54) Łącznik rynnowy

Y1 (11) **64097** (41) 2007 06 11

(51) **E04F 19/02** (2006.01)

E04B 2/96 (2006.01)

E04D 13/03 (2006.01)

(21) 115817 (22) 2005 12 05

(72) Duerschlag Jan

(73) Duerschlag Jan ESKADE-SYSTEM, Rybnik (PL)

(54) Urządzenie do montażu wypukłych lub płaskich elementów budowlanych

Y1 (11) **64103** (41) 2007 08 06

(51) **E04F 19/04** (2006.01)

(21) 115918 (22) 2006 01 26

(72) Szymański Krzysztof

(73) Poli-Eco Tworzywa Sztuczne Sp. z o.o., Szprotawa (PL)

(54) Listwa przypodłogowa

Y1 (11) **64134** (41) 2007 12 10

(51) **E04F 19/04** (2006.01)

(21) 116170 (22) 2006 06 08

(72) Pietryga Waldemar, Pełka Robert

(73) Korporacja TEXLEN Sp. z o.o., Lubliniec (PL)

(54) Kształtownik do listwy przypodłogowej

Y1 (11) **64127** (41) 2008 03 31

(51) **E06B 3/42** (2006.01)

E05D 15/06 (2006.01)

(21) 116355 (22) 2006 09 19

(72) Dolny Anna, Dolny Grzegorz

(73) Dolny Anna LAGUNA, Gdańsk (PL)

(54) Wózek, zwłaszcza do drzwi przesuwanych

Y1 (11) **64105** (41) 2007 10 01

(51) **E21D 15/28** (2006.01)

(21) 116025 (22) 2006 03 22

(76) Pawnik Leszek, Racibórz (PL)

(54) Górniczy stojak cierny

Y1 (11) **64108** (41) 2008 03 03

(51) **E21D 23/03** (2006.01)

E21D 23/04 (2006.01)

(21) 116998 (22) 2007 09 03

(72) Woszek Tadeusz

(73) Fabryka Zmechanizowanych Obudów Ścianowych FAZOS S.A., Tarnowskie Góry (PL)

(54) Łącznik zespołu konstrukcyjnego

Y1 (11) **64124** (41) 2008 03 03

(51) **E21F 13/02** (2006.01)

B65G 69/28 (2006.01)

(21) 116325 (22) 2006 08 31

(72) Szymiczek Krzysztof, Frączek Jerzy, Matuszewska Barbara

(73) BECKER-WARKOP Sp. z o.o., Świerklany (PL)
 (54) Rampa załadownicza

Y1 (11) **64092** (41) 2008 01 21
 (51) **E21F 17/02** (2006.01)
F16L 3/08 (2006.01)

(21) 116242 (22) 2006 07 11
 (72) Brózda Stanisław
 (73) Przedsiębiorstwo Wielobranżowe DREMEX Sp. z o.o.,
 Rudna Mała (PL)
 (54) Zawiesie hakowe

Y1 (11) **64135** (41) 2006 09 18
 (51) **F16L 55/165** (2006.01)

(21) 116180 (22) 2004 11 03
 (30) 03 704487 2003 11 07 US
 (86) 2004 11 03 PCT/US04/036621
 (87) 2005 05 26 WO05/046973, PCT Gazette nr 21/05
 (72) Driver Franklin Thomas, Wang Weiping
 (73) INA ACQUISITION CORP., Wilmington (US)
 (54) Wyłożenie utwardzane na miejscu do wykładania przewodów
 rurowych

Y1 (11) **64136** (41) 2006 09 18
 (51) **F16L 55/165** (2006.01)

(21) 116182 (22) 2004 11 03
 (30) 03 704274 2003 11 07 US
 (86) 2004 11 03 PCT/US04/036628
 (87) 2005 05 26 WO05/047757, PCT Gazette nr 21/05
 (72) Driver Franklin Thomas
 (73) INA ACQUISITION CORP., Wilmington (US)
 (54) Urządzenie do instalacji wyłożenia utwardzonego na miejscu
 mającego wewnętrzną nieprzepuszczalną warstwę

Y1 (11) **64095** (41) 2006 11 27
 (51) **F21V 19/00** (2006.01)

(21) 115480 (22) 2005 05 25
 (76) Wyszynacki Andrzej, Łódź (PL)
 (54) Oprawa lampy fluorescencyjnej

Y1 (11) **64094** (41) 2007 09 17
 (51) **F23D 1/00** (2006.01)

F23K 3/14 (2006.01)
 (21) 115990 (22) 2006 03 06
 (72) Jabłoński Grzegorz, Janiszewski Sławomir, Morawski Konrad,
 Ściążko Marek, Zawistowski Jacek
 (73) Instytut Chemicznej Przeróbki Węgla, Zabrze (PL)
 (54) Szczelinowy palnik retortowy z sekcijnym podajnikiem ślima-
 kowym

Y1 (11) **64121** (41) 2008 03 03
 (51) **F24H 3/00** (2006.01)

F23G 7/10 (2006.01)
 (21) 116316 (22) 2006 08 23
 (72) Jerzy Rafał, Reszkowski Stanisław
 (73) MAKRUM S.A., Bydgoszcz (PL)
 (54) Piec grzewczy do spalania biomasy, zwłaszcza słomy

Y1 (11) **64132** (41) 2002 11 18
 (51) **F25B 9/14** (2006.01)

(62) 347615
 (21) 117272 (22) 2001 05 16
 (72) Zakrzewski Bogusław
 (73) Politechnika Szczecińska, Szczecin (PL)
 (54) Urządzenie chłodnicze zawierające maszynę Stirlinga

Y1 (11) **64115** (41) 2008 02 18
 (51) **F25D 13/00** (2006.01)

A47F 3/04 (2006.01)

(21) 116295 (22) 2006 08 07

(72) Dywelski Józef, Włoch Piotr
 (73) Fabryka Urządzeń Chłodniczych BYFUCH Sp. z o.o., Bydgoszcz (PL)
 (54) Regał chłodniczy

Y1 (11) **64091** (41) 2007 10 15

(51) **F25D 15/00** (2006.01)
A41D 13/005 (2006.01)

(21) 116059 (22) 2006 04 12
 (72) Kucińska Iwona, Tarkowska Sylwia, Tąporowski Marian,
 Grabowska Grażyna, Wałęza Jadwiga
 (73) Instytut Technologii Bezpieczeństwa MORATEX, Łódź (PL)
 (54) Kamizelka chłodząca

Y1 (11) **64107** (41) 2007 11 26

(51) **G01C 15/00** (2006.01)
G01C 15/06 (2006.01)

(21) 116144 (22) 2006 05 22
 (72) Anigacz Wojciech
 (73) Politechnika Opolska, Opole (PL)
 (54) Statyw, zwłaszcza do lat niwelacyjnych

Y1 (11) **64120** (41) 2008 02 18

(51) **G09F 7/16** (2006.01)
G09F 13/20 (2006.01)

(21) 116308 (22) 2006 08 16
 (76) Suder Zdzisław, Siepraw (PL)
 (54) Cyfrowo-literowe oznaczenie

Y1 (11) **64109** (41) 2007 12 24

(51) **H01R 13/64** (2006.01)
H01R 24/10 (2006.01)

(21) 116187 (22) 2006 06 14
 (72) Znamirowski Jerzy
 (73) Znamirowski Jerzy Przedsiębiorstwo Produkcyjno-Handlowo-
 Usługowe ELGOTECH, Zielonki k/Krakowa (PL)
 (54) Gniazdo wtyczkowe

Y1 (11) **64089** (41) 2007 07 09

(51) **H01R 4/00** (2006.01)
H01R 4/24 (2006.01)

(21) 115863 (22) 2005 12 28
 (72) Sobol Ryszard, Sitko Jacek
 (73) Tarnowskie Zakłady Osprzętu Elektrycznego TAREL Sp. z o.o.
 Zakład Pracy Chronionej, Wola Rzędzińska (PL)
 (54) Złącze zaciskowe obustronnie przebijające izolowane przewody
 elektroenergetyczne

Y1 (11) **64125** (41) 2000 12 18

(51) **H02B 1/015** (2006.01)
H02B 11/00 (2006.01)

(62) 333715
 (21) 116326 (22) 1999 06 11
 (72) Kędzia Adam, Felczyński Zbigniew, Madej Zygmunt
 (73) Przedsiębiorstwo Produkcyjno-Handlowe ELEKTROMONTAŻ-
 Export S.A., Warszawa (PL)
 (54) Zespół zamykania przesłon członu stałego, zwłaszcza rozdziel-
 nicy średniego napięcia

Y1 (11) **64131** (41) 2001 08 13

(51) **H02B 11/12** (2006.01)
 (62) 338276

(21) 117166 (22) 2000 02 05
 (72) Błaszczyk Andrzej
 (73) Przedsiębiorstwo Produkcyjno-Handlowe ELEKTROMONTAŻ-
 EXPORT S.A., Warszawa (PL)
 (54) Rozdzielnica górnicza, zwłaszcza średniego napięcia

Y1 (11) **64098** (41) 2007 06 11
 (51) **H02G 11/00** (2006.01)
 (21) 115824 (22) 2005 12 08
 (72) Jabłoński Andrzej, Małek Jarosław, Suchodolski Kazimierz
 (73) Przemysłowy Instytut Telekomunikacji, Warszawa (PL)
 (54) Łącznik przewodnicy kablowej

Y1 (11) **64104** (41) 2007 03 19
 (51) **H02G 15/10** (2006.01)
 (21) 115988 (22) 2006 03 06
 (23) 2005 09 06 Międzynarodowe Targi Górnictwa, Energetyki
 i Metalurgii KATOWICE
 (72) Marachowski Marek, Olszewski Rafał, Stryzowska Bogumiła
 (73) Bydgoskie Zakłady Elektromechaniczne BELMA S.A., Białe Błota (PL)
 (54) Ognioszczelna skrzynka połączeniowa

INDEKS UDZIELONYCH PRAW OCHRONNYCH,
 WEDŁUG SYMBOLI MKP

Symbol MKP	Nr prawa ochronn.	Symbol MKP	Nr prawa ochronn.
A01C 23/00 (2006.01)	64128	E04B 2/96 (2006.01)	64097*
A01K 51/00 (2006.01)	64126	E04D 13/03 (2006.01)	64096*
A01M 7/00 (2006.01)	64129	E04D 13/068 (2006.01)	64093
A01M 11/00 (2006.01)	64129*	E04D 13/03 (2006.01)	64097*
A41D 13/002 (2006.01)	64090	E04F 19/02 (2006.01)	64096*
A41D 13/005 (2006.01)	64091*	E04F 19/02 (2006.01)	64097
A47F 3/04 (2006.01)	64115*	E04F 19/04 (2006.01)	64103
B01D 35/26 (2006.01)	64117	E04F 19/04 (2006.01)	64134
B01D 33/056 (2006.01)	64119*	E05D 15/06 (2006.01)	64127*
B02C 13/28 (2006.01)	64116	E06B 3/42 (2006.01)	64127
B03C 1/00 (2006.01)	64102	E21D 15/28 (2006.01)	64105
B03D 1/14 (2006.01)	64101	E21D 23/03 (2006.01)	64108
B03D 1/16 (2006.01)	64099	E21D 23/04 (2006.01)	64108*
B07B 1/42 (2006.01)	64119	E21F 13/02 (2006.01)	64124
B26D 3/30 (2006.01)	64123	E21F 17/02 (2006.01)	64092
B29C 47/06 (2006.01)	64130*	F16L 3/08 (2006.01)	64092*
B62B 9/10 (2006.01)	64114	F16L 55/165 (2006.01)	64135
B62K 5/04 (2006.01)	64106	F16L 55/165 (2006.01)	64136
B65B 7/16 (2006.01)	64110*	F21V 35/00 (2006.01)	64118*
B65D 19/34 (2006.01)	64112	F21V 19/00 (2006.01)	64095
B65D 19/40 (2006.01)	64112*	F23D 1/00 (2006.01)	64094
B65D 19/34 (2006.01)	64113	F23G 7/10 (2006.01)	64121*
B65D 39/06 (2006.01)	64133	F23K 3/14 (2006.01)	64094*
B65D 41/00 (2006.01)	64133*	F24H 3/00 (2006.01)	64121
B65D 47/24 (2006.01)	64133*	F25B 9/14 (2006.01)	64132
B65D 47/26 (2006.01)	64111	F25D 13/00 (2006.01)	64115
B65D 39/08 (2006.01)	64111*	F25D 15/00 (2006.01)	64091
B65D 5/20 (2006.01)	64110	G01C 15/00 (2006.01)	64107
B65D 71/12 (2006.01)	64118	G01C 15/06 (2006.01)	64107*
B65D 1/24 (2006.01)	64118*	G07D 9/06 (2006.01)	64100*
B65D 71/60 (2006.01)	64118*	G09F 7/16 (2006.01)	64120
B65D 71/36 (2006.01)	64118*	G09F 13/20 (2006.01)	64120*
B65D 83/12 (2006.01)	64100	H01R 13/64 (2006.01)	64109
B65D 65/00 (2006.01)	64130*	H01R 24/10 (2006.01)	64109*
B65D 43/00 (2006.01)	64130*	H01R 4/00 (2006.01)	64089
B65F 1/06 (2006.01)	64122	H01R 4/24 (2006.01)	64089*
B65G 69/28 (2006.01)	64124*	H02B 1/015 (2006.01)	64125
C02F 9/00 (2006.01)	64117*	H02B 11/00 (2006.01)	64125*
C08J 7/04 (2006.01)	64130*	H02B 11/12 (2006.01)	64131
C09C 3/00 (2006.01)	64130	H02G 11/00 (2006.01)	64098
E04B 2/96 (2006.01)	64096	H02G 15/10 (2006.01)	64104

*) Prawo ochronne oznaczone więcej niż jednym symbolem klasyfikacyjnym. Ogłoszenie dotyczące tego prawa ochronnego można znaleźć pod symbolem klasyfikacyjnym odpowiadającym numerowi bez gwiazdki.

INDEKS NUMEROWY
 UDZIELONYCH PRAW OCHRONNYCH

Nr prawa ochronn.	Symbol MKP	Nr prawa ochronn.	Symbol MKP
64089	H01R 4/00 (2006.01)	64113	B65D 19/34 (2006.01)
64090	A41D 13/002 (2006.01)	64114	B62B 9/10 (2006.01)
64091	F25D 15/00 (2006.01)	64115	F25D 13/00 (2006.01)
64092	E21F 17/02 (2006.01)	64116	B02C 13/28 (2006.01)
64093	E04D 13/068 (2006.01)	64117	B01D 35/26 (2006.01)
64094	F23D 1/00 (2006.01)	64118	B65D 71/12 (2006.01)
64095	F21V 19/00 (2006.01)	64119	B07B 1/42 (2006.01)
64096	E04B 2/96 (2006.01)	64120	G09F 7/16 (2006.01)
64097	E04F 19/02 (2006.01)	64121	F24H 3/00 (2006.01)
64098	H02G 11/00 (2006.01)	64122	B65F 1/06 (2006.01)
64099	B03D 1/16 (2006.01)	64123	B26D 3/30 (2006.01)
64100	B65D 83/12 (2006.01)	64124	E21F 13/02 (2006.01)
64101	B03D 1/14 (2006.01)	64125	H02B 1/015 (2006.01)
64102	B03C 1/00 (2006.01)	64126	A01K 51/00 (2006.01)
64103	E04F 19/04 (2006.01)	64127	E06B 3/42 (2006.01)
64104	H02G 15/10 (2006.01)	64128	A01C 23/00 (2006.01)
64105	E21D 15/28 (2006.01)	64129	A01M 7/00 (2006.01)
64106	B62K 5/04 (2006.01)	64130	C09C 3/00 (2006.01)
64107	G01C 15/00 (2006.01)	64131	H02B 11/12 (2006.01)
64108	E21D 23/03 (2006.01)	64132	F25B 9/14 (2006.01)
64109	H01R 13/64 (2006.01)	64133	B65D 39/06 (2006.01)
64110	B65D 5/20 (2006.01)	64134	E04F 19/04 (2006.01)
64111	B65D 47/26 (2006.01)	64135	F16L 55/165 (2006.01)
64112	B65D 19/34 (2006.01)	64136	F16L 55/165 (2006.01)

350

**DECYZJE O ODMOWIE UDZIELENIA
 PRAWA OCHRONNEGO
 (wydane po ogłoszeniu o zgłoszeniu)**

Poniższe zestawienie zawiera kolejno: numer zgłoszenia wzoru użytkowego oraz numer i rok wydania Biuletynu Urzędu Patentowego, w którym zgłoszenie zostało ogłoszone (dla zgłoszeń wydzielonych lub przekształconych ze zgłoszenia wynalazku umieszczono w nawiasie numer zgłoszenia macierzystego).

115645	05/2007	116254	02/2008
115845	13/2007	116257	02/2008
115948	19/2007	116263	02/2008
116110	20/2007	116279	03/2008
116125	24/2007	116288	03/2008
116195	26/2007	116603	16/2008
116215	01/2008		

351

**DECYZJE O UMORZENIU POSTĘPOWANIA
 (wydane po ogłoszeniu o zgłoszeniu)**

Poniższe zestawienie zawiera kolejno: numer zgłoszenia wzoru użytkowego oraz numer i rok wydania Biuletynu Urzędu Patentowego, w którym zgłoszenie zostało ogłoszone (dla zgłoszeń wydzielonych lub przekształconych ze zgłoszenia wynalazku umieszczono w nawiasie numer zgłoszenia macierzystego).

115763	10/2007	116193	26/2007
116045	21/2007	116211	26/2007
116047	21/2007		

352

**DECYZJE STWIERDZAJĄCE WYGAŚNIĘCIE
DECYZJI O UDZIELENIU PRAWA OCHRONNEGO**

Poniższe zestawienie zawiera kolejno: numer zgłoszenia wzoru użytkowego oraz numer i rok wydania Biuletynu Urzędu Patentowego, w którym zgłoszenie zostało ogłoszone (dla zgłoszeń wydzielonych lub przekształconych ze zgłoszenia wynalazku umieszczono w nawiasie numer zgłoszenia macierzystego).

115380	20/2006	115551	01/2007
115537	01/2007	115728	08/2007

353

**WPISY I ZMIANY W REJESTRZE
PRAW OCHRONNYCH**

(nieuwzględnione w innych samodzielnych ogłoszeniach)

Poniższe zestawienie zawiera kolejno: kod rodzaju prawa, numer prawa ochronnego, datę wpisu, oznaczenie rubryki, w której dokonano wpisu lub zmiany oraz treść wpisu. Poszczególne rubryki rejestru praw ochronnych zawierają następujące dane:

rubryka A - nazwisko i imię albo nazwa, miejsce zamieszkania albo siedziba uprawnionego z prawa ochronnego (miejscowość, kraj) oraz numer identyfikacji podatkowej NIP, a także numer PESEL albo numer identyfikacyjny REGON, o ile zgłaszający je wskazał,

rubryka B - tytuł wzoru użytkowego,

rubryka C - nazwisko i imię twórcy wzoru użytkowego oraz jego miejsce zamieszkania (miejscowość, kraj),

rubryka D - prawa ograniczające prawo ochronne,
rubryka E - wpisy uzupełniające stan prawny prawa ochronnego,
rubryka F - wnioski o unieważnienie i sprzeciwy oraz decyzje dotyczące danego prawa ochronnego,
rubryka G - data unieważnienia lub data i przyczyna wygaśnięcia prawa ochronnego.

Uwaga: Publikacji podlegają: zmiana uprawnionego, twórcy, zmiana nazwy uprawnionego, prawa ograniczające prawo ochronne, sprostowania istotnych pomyłek.

(Y1) **62627** 2008 06 03 A. Wprowadzono zmianę nazwy uprawnionego przez wykreślenie wpisu: „Instytut Technicznych Wyrobów Włókienniczych MORATEX, Łódź, Polska 000047504” i dokonanie wpisu: „Instytut Technologii Bezpieczeństwa MORATEX, Łódź, Polska 000047504”

(Y1) **63940** 2008 06 17 D. Dokonano wpisu: „Na mocy umowy z dnia 2 stycznia 2008 r. udzielono licencji pełnej i wyłącznej na korzystanie z wzoru użytkowego przez spółkę Fabryka Mebli Biurowych MARO Sp. z o.o., Komorniki, Polska na czas określony tj. do dnia 2 stycznia 2013 r.”

354

DECYZJE O WYGAŚNIĘCIU PRAWA OCHRONNEGO

Poniższe zestawienie zawiera kolejno: kod rodzaju prawa, numery praw ochronnych, które wygasły na podstawie art. 90 ust. 1 pkt 2 - 4 w związku z art. 100 ust. 1 ustawy z dnia 30.06.2000 r. - Prawo własności przemysłowej oraz datę wygaśnięcia prawa ochronnego.

(Y1) 60255	2006 12 15	(Y1) 61812	2007 03 08
(Y1) 60911	2006 11 04	(Y1) 63327	2007 06 10

C. WZORY PRZEMYSŁOWE

Cyfrowe kody identyfikacyjne (wg normy WIPO ST. 80), które poprzedzają informacje o dokonanej rejestracji oznaczają:

- (11) – numer rejestracji
- (21) – numer zgłoszenia
- (22) – data zgłoszenia
- (30) – pierwszeństwo
- (51) – symbol klasy wzoru przemysłowego
- (54) – określenie przedmiotu wzoru
- (55) – rysunek wzoru lub fotografię wzoru
- (72) – imię i nazwisko twórcy wzoru
- (73) – nazwisko i imię bądź nazwę uprawnionego

355

REJESTRACJA

(od nr 13 211 do nr 13 312)

(51) 05-05 (11) **13211** (22) 2007 12 07 (21) 12375
 (30) 2007 06 07 (TR)
 (73) TOPTEXTIL Sp. z o.o., Kraków, (PL)
 (72) Topbas Omer Faruk
 (54) Materiał obiciowy
 (55)

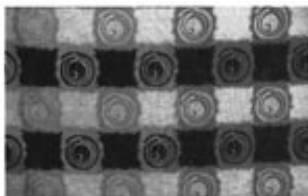

Fig. 1



Fig. 2

(51) 06-10 (11) **13212** (22) 2008 03 10 (21) 12774
 (73) „PORTOS” Renata, Tomasz Szukalscy Spółka Jawna, Kalisz, (PL)
 (72) Szukalski Tomasz
 (54) Kształtownik do rolety
 (55)



Fig. 1



Fig. 2

(51) 06-10 (11) **13213** (22) 2008 03 10 (21) 12775
 (73) „PORTOS” Renata, Tomasz Szukalscy Spółka Jawna, Kalisz, (PL)
 (72) Szukalski Tomasz
 (54) Kasetka do rolety
 (55)

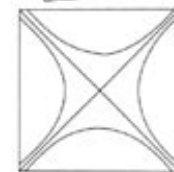
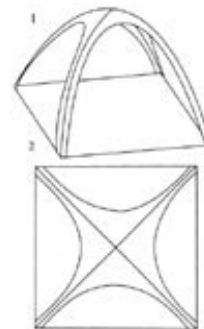

Fig. 1



Fig. 2

(51) 21-04 (11) **13214** (22) 2007 07 25 (21) 11765
 (73) Pająk Marek, Szczecin, (PL)
 (72) Pająk Marek
 (54) Namiot segmentowy
 (55)



(51) 21-04 (11) **13215** (22) 2007 10 04 (21) 12042
 (73) Pająk Marek, Szczecin, (PL)

(72) Pająk Marek
 (54) Namiot segmentowy
 (55)

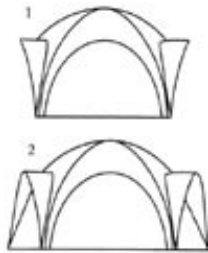

(51) 25-01 (11) **13216** (22) 2007 12 04 (21) 12364
 (73) ALUPROF S.A., Bielsko-Biała, (PL)
 (72) Chwastek Janusz
 (54) Kształtownik wewnętrzny mocowania okna w fasadzie
 (55)

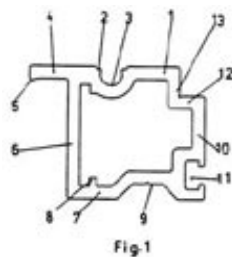

(51) 15-09 (11) **13217** (22) 2007 06 28 (21) 11639
 (73) Różycki Maciej, Gdańsk, (PL); Różycka Magdalena, Gdańsk, (PL);
 Różycki Marian, Gdańsk, (PL)
 (72) Różycki Maciej, Różycka Magdalena, Różycki Marian
 (54) Urządzenie do cięcia cegieł na kształtki elewacyjne
 (55)

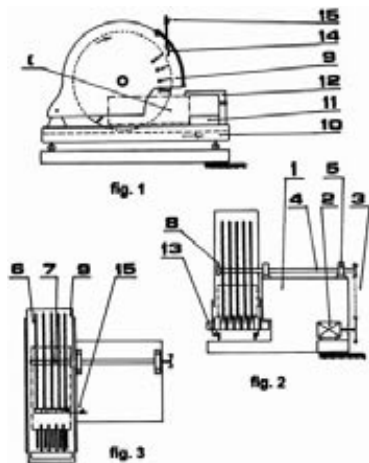

(51) 09-03 (11) **13218** (22) 2008 02 01 (21) 12588
 (73) Marek Adamczewski, Szczecin, (PL)
 (72) Adamczewski Marek
 (54) Opakowanie ozdobne
 (55)



(51) 06-01 (11) **13219** (22) 2008 02 14 (21) 12659
 (73) Arkadiusz Bonawenturski, Olsztyn, (PL)
 (72) Bonawenturski Arkadiusz

(54) Fotel składany
 (55)



(51) 08-09 (11) **13220** (22) 2008 02 15 (21) 12666
 (73) „ALUPROF” S.A., Bielsko-Biała, (PL)
 (72) Chwastek Janusz
 (54) Zestaw elementów skrzydła przesuwnego okna i drzwi
 (55)

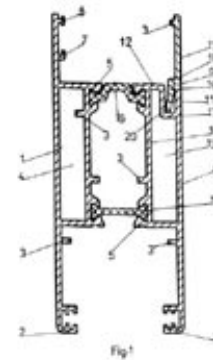

(51) 09-03 (11) **13221** (22) 2008 02 01 (21) 12589
 (73) Marek Adamczewski, Szczecin, (PL)
 (72) Adamczewski Marek
 (54) Opakowanie ozdobne
 (55)

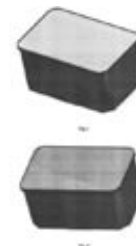

(51) 05-06 (11) **13222** (22) 2007 10 18 (21) 12114
 (73) Przedsiębiorstwo Produkcyjno-Handlowe „POLMAR” Dionizy
 Szczerba, Lubliniec, (PL)
 (72) Szczerba Dionizy
 (54) Mata schodowa
 (55)



(51) 25-01 (11) **13223** (22) 2007 06 28 (21) 11640
 (73) Różycki Maciej, Gdańsk, (PL); Różycka Magdalena, Gdańsk, (PL);
 Różycki Marian, Gdańsk, (PL)

(72) Różycki Maciej, Różycka Magdalena, Różycki Marian
 (54) Kształtka ceglana elewacyjna
 (55)

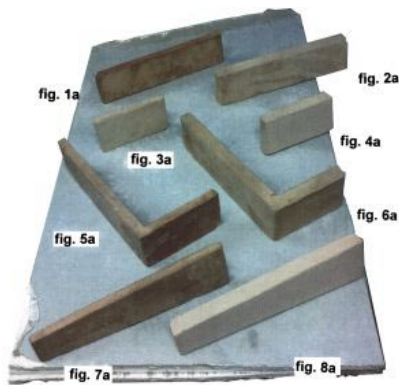

(51) 25-01 (11) **13224** (22) 2007 07 06 (21) 11698
 (73) SOLEKO Sp. z o.o., Kraków, (PL)
 (72) Chmielowiec Krzysztof
 (54) Listwa przypodłogowa maskująca
 (55)

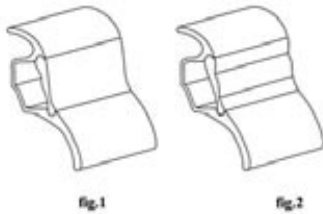

(51) 23-01 (11) **13225** (22) 2007 07 16 (21) 11731
 (73) ALUPROF S.A., Bielsko-Biała, (PL)
 (72) Chwastek Janusz
 (54) Uszczelka
 (55)

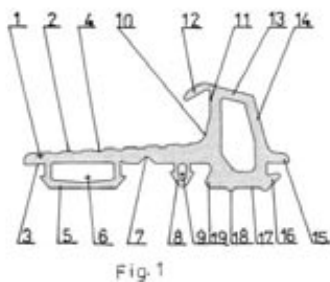

(51) 15-05 (11) **13226** (22) 2008 01 07 (21) 12481
 (73) Konrad Zaczek, Kielce, (PL)
 (72) Zaczek Konrad
 (54) Suszarka do butów zwłaszcza do butów narciarskich oraz przemysłowych
 (55)



(51) 05-05 (11) **13227** (22) 2008 02 21 (21) 12691
 (73) FARGOTEX Sp. z o.o., Łomża, (PL)
 (72) Kosiorek Józef
 (54) Tkanina dekoracyjna
 (55)



(51) 05-05 (11) **13228** (22) 2008 02 21 (21) 12692
 (73) FARGOTEX Sp. z o.o., Łomża, (PL)
 (72) Kosiorek Józef
 (54) Tkanina dekoracyjna
 (55)

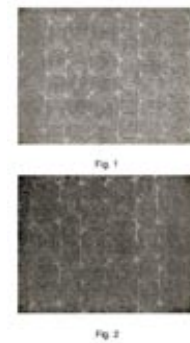

(51) 19-08 (11) **13229** (22) 2007 12 10 (21) 12377
 (73) Antoni Dziugiel BASK-STADNINA KONI ALBIGOWA, Albigowa, (PL)
 (72) Dziugiel Antoni
 (54) Etykieta
 (55)

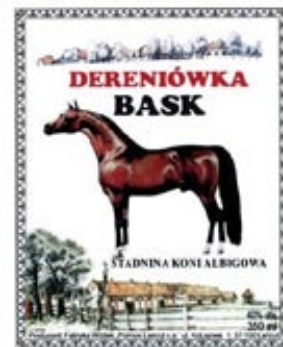

(51) 09-02 (11) **13230** (22) 2008 02 22 (21) 12696
 (73) Roman Kwik, Tychy, (PL)

(72) Kwik Roman
(54) Kanister
(55)



(51) 06-11 (11) **13231** (22) 2008 02 28 (21) 12716
(73) „NDS” FIRMA HANDLOWA Dorota Dobrzańska, Bielsko-Biała, (PL)
(72) Dobrzańska Dorota
(54) Dywan
(55)



(51) 06-11 (11) **13232** (22) 2008 02 28 (21) 12718
(73) „NDS” FIRMA HANDLOWA Dorota Dobrzańska, Bielsko-Biała, (PL)
(72) Dobrzańska Dorota
(54) Dywan
(55)

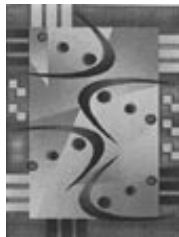

(51) 19-06 (11) **13233** (22) 2007 11 07 (21) 12242
(73) Nowojewski Ryszard, Malbork, (PL)
(72) Nowojewski Ryszard
(54) Długopis
(55)



(51) 23-04 (11) **13234** (22) 2007 11 05 (21) 12237
(73) P.P.H.U. „PRZYBYSZ” Dorota Przybysz-Werbanowska, Otwock, (PL)
(72) Przybysz-Werbanowska Dorota
(54) Kratka wentylacyjna skośna płaska
(55)



(51) 09-01 (11) **13235** (22) 2007 11 27 (21) 12341
(73) LA RIVE S.A., Grudziądz, (PL)
(72) Szymula Mariusz
(54) Butelka
(55)

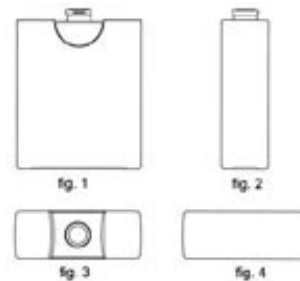

(51) 02-07 (11) **13236** (22) 2007 11 27 (21) 12343
(73) „Happy Day” Modniarstwo, Handel Artykułami Przemysłowymi Anna Maciejewska, Grodków, (PL)
(72) Maciejewska Anna
(54) Podwiązka
(55)

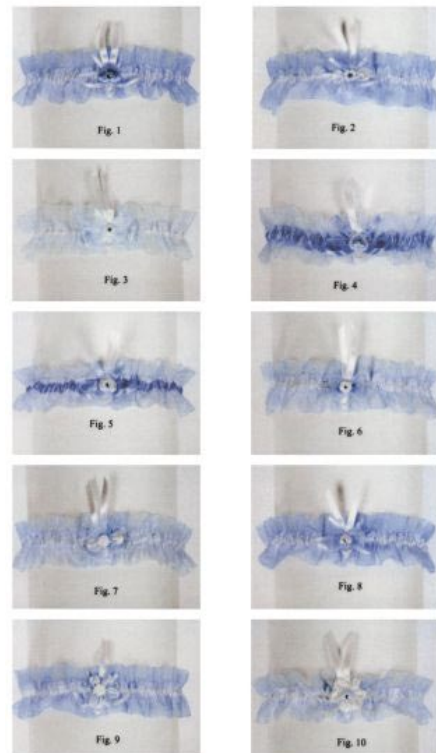

(51) 25-02 (11) **13237** (22) 2007 12 04 (21) 12366
 (73) ALUPROF S.A., Bielsko-Biała, (PL)
 (72) Chwastek Janusz
 (54) Kształtownik skrzydła drzwi przesuwnych
 (55)

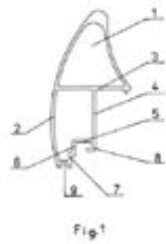

Fig. 1

(51) 25-02 (11) **13238** (22) 2007 12 04 (21) 12368
 (73) ALUPROF S.A., Bielsko-Biała, (PL)
 (72) Chwastek Janusz
 (54) Kształtka złącza skrzydła drzwi przesuwnych
 (55)



Fig. 1

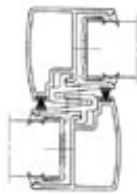

Fig. 2

(51) 05-05 (11) **13239** (22) 2008 01 21 (21) 12536
 (73) Firma ADRIANA Adriana Dennstedt, Kępno, (PL)
 (72) Dennstedt Adriana
 (54) Tkanina obiciowa
 (55)



(51) 05-05 (11) **13240** (22) 2008 01 21 (21) 12537
 (73) Firma ADRIANA Adriana Dennstedt, Kępno, (PL)
 (72) Dennstedt Adriana
 (54) Tkanina obiciowa
 (55)



(51) 06-06 (11) **13241** (22) 2008 01 28 (21) 12568
 (73) Przedsiębiorstwo Handlowo-Usługowe „GAMA” Adam Domagała, Szałaś, (PL)
 (72) Domagała Adam, Domagała Barbara
 (54) Front meblowy
 (55)

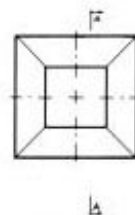

Fig. 1



Fig. 2



Fig. 3



Fig. 1

(51) 06-04 (11) **13242** (22) 2008 03 03 (21) 12726
 (73) Józef Soliński, Warszawa, (PL)
 (72) Soliński Józef
 (54) Półka wnąkowa
 (55)

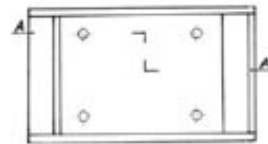

Fig. 1



Fig. 2

(51) 23-04 (11) **13243** (22) 2008 03 07 (21) 12752
 (73) Jan Nikołajuk, Białystok, (PL)
 (72) Nikołajuk Jan
 (54) Wymiennik ciepła
 (55)



Fig. 1



Fig. 4

(51) 08-08 (11) **13244** (22) 2008 03 11 (21) 12780
 (73) BETOMAX POLSKA Sp. z o.o., Końskie, (PL)
 (72) Mączyński Artur

(54) Element bocznego mocowania słupka barierki
(55)

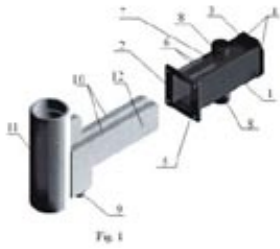

(51) 26-02 (11) **13245** (22) 2007 11 05 (21) 12799
(73) Huta Szkła Wymiarki S.A., Wymiarki, (PL)
(72) Wesoły Wojciech, Drejer Andrzej, Kurzawki Tomasz, Nagi Ewa
(54) Osłona znicza
(55)

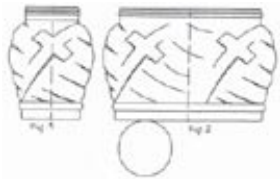

(51) 26-02 (11) **13246** (22) 2007 11 05 (21) 12800
(73) Huta Szkła Wymiarki S.A., Wymiarki, (PL)
(72) Wesoły Wojciech, Drejer Andrzej, Kurzawki Tomasz, Nagi Ewa
(54) Osłona znicza
(55)

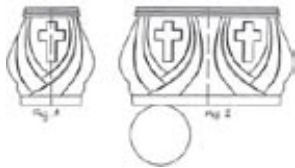

(51) 26-02 (11) **13247** (22) 2007 11 05 (21) 12801
(73) Huta Szkła Wymiarki S.A., Wymiarki, (PL)
(72) Wesoły Wojciech, Drejer Andrzej, Kurzawki Tomasz, Nagi Ewa
(54) Osłona znicza
(55)

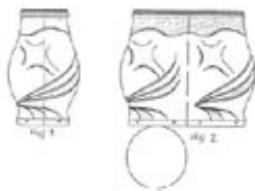

(51) 05-05 (11) **13248** (22) 2008 03 19 (21) 12820
(73) FARGOTEX Sp. z o.o., Łomża, (PL)
(72) Kosiorek Józef
(54) Tkanina dekoracyjna
(55)



(51) 05-05 (11) **13249** (22) 2008 03 19 (21) 12821
(73) FARGOTEX Sp. z o.o., Łomża, (PL)
(72) Kosiorek Józef
(54) Tkanina dekoracyjna
(55)

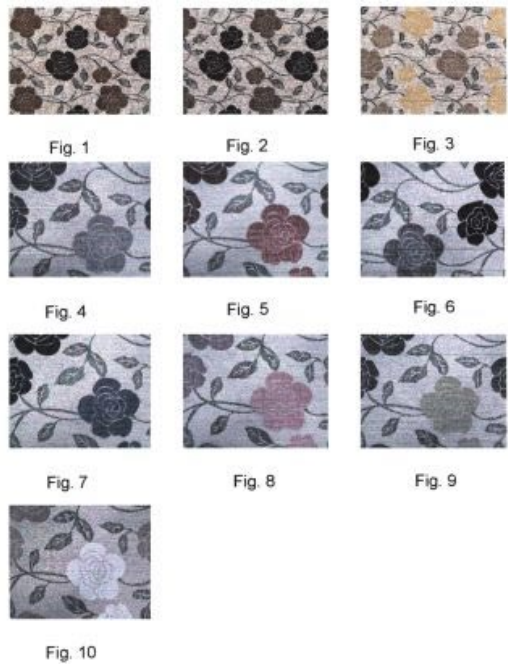

(51) 05-05 (11) **13250** (22) 2008 03 19 (21) 12822
(73) FARGOTEX Sp. z o.o., Łomża, (PL)
(72) Kosiorek Józef
(54) Tkanina dekoracyjna
(55)



(51) 05-05 (11) **13251** (22) 2008 03 19 (21) 12824
(73) FARGOTEX Sp. z o.o., Łomża, (PL)
(72) Kosiorek Józef

(54) Tkanina dekoracyjna

(55)

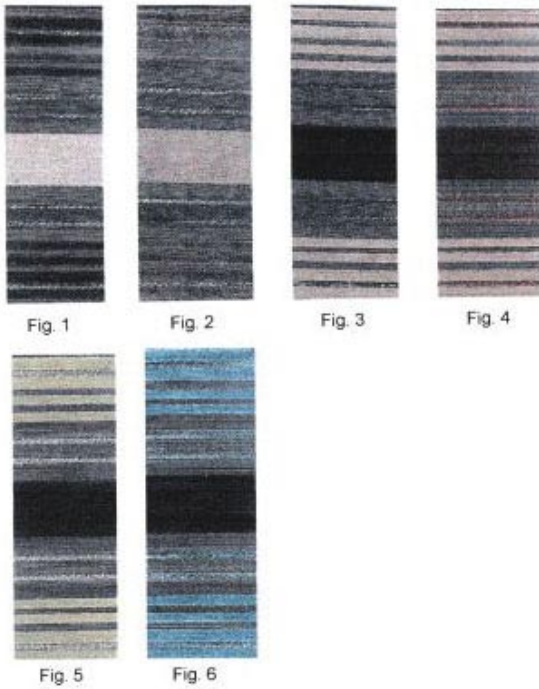

(51) 08-10 (11) **13252** (22) 2007 10 19 (21) 12116
 (73) MIKRO-LUBE PRODUKT, MAGDALENA MROZEK, Gronówko, (PL)
 (72) Mrozek Magdalena
 (54) Stojak do rowerów
 (55)



(51) 14-02 (11) **13253** (22) 2007 03 29 (21) 11276
 (73) Kułakowski Piotr, Bydgoszcz, (PL)
 (72) Kułakowski Piotr
 (54) Obudowa urządzenia do sterowania komputerem
 (55)

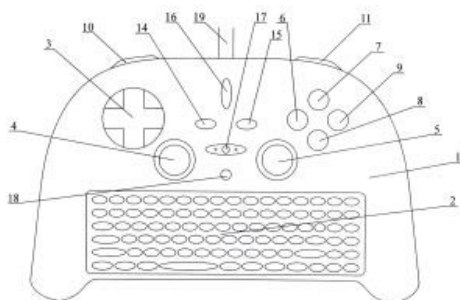

FIG.1.

(51) 09-03 (11) **13254** (22) 2008 02 14 (21) 12660
 (73) SOKOŁÓW S.A., Sokołów Podlaski, (PL)
 (72) Jefimiuk Jacek

(54) Opakowanie

(55)



(51) 23-03 (11) **13255** (22) 2008 01 14 (21) 12508
 (73) „ADAMEX” Adam Bigos, Hucisko, (PL)
 (72) Bigos Adam
 (54) Końcówka podajnika granulatu
 (55)

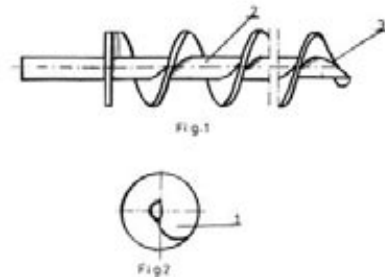

(51) 08-08 (11) **13256** (22) 2008 01 11 (21) 12498
 (73) Przedsiębiorstwo Produkcyjno-Handlowo-Usługowe „WKREŃT-MET-KLIMAS” Spółka Jawna, Kuźnica Kiedrzyńska, (PL)
 (72) Klimas Joanna, Klimas Wojciech
 (54) Część kołka rozporowego i kołek rozporowy
 (55)

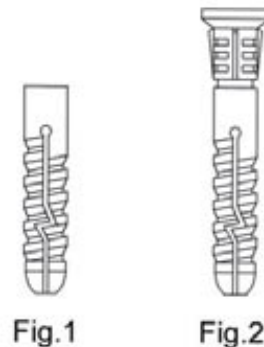

(51) 23-03 (11) **13257** (22) 2008 01 10 (21) 12495
 (73) INSTAL-PROJEKT Gawłowscy, Ścierzyńscy Spółka jawna, Nowa Wieś k/Włocławka, (PL)
 (72) Gawłowski Roman

(54) Grzejnik
(55)



(51) 23-03 (11) **13258** (22) 2008 01 10 (21) 12494
(73) INSTAL-PROJEKT Gawłowski, Ścierzyński Spółka jawna, Nowa Wieś k/Włocławka, (PL)
(72) Gawłowski Roman
(54) Grzejnik falisty
(55)



(51) 23-03 (11) **13259** (22) 2008 01 10 (21) 12493
(73) INSTAL-PROJEKT Gawłowski, Ścierzyński Spółka jawna, Nowa Wieś k/Włocławka, (PL)
(72) Gawłowski Roman
(54) Grzejnik kolumnowy
(55)



(51) 15-99 (11) **13260** (22) 2007 10 09 (21) 12069
(73) PPHU „PROD-MASZ” Grzegorz Gwisdalla, Żalno, (PL)
(72) Gwisdalla Grzegorz

(54) Zginarka do blach
(55)

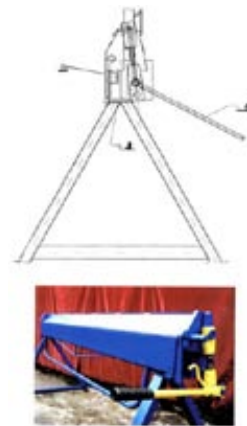

(51) 99-00 (11) **13261** (22) 2008 03 10 (21) 12755
(73) Eryk Książkiewicz, Korzeń Rządowy, (PL)
(72) Książkiewicz Eryk
(54) Panel do zabezpieczania miejsc przeładunku kolejowego przed skażeniem gruntu
(55)



(51) 26-02 (11) **13262** (22) 2008 02 27 (21) 12714
(73) Zakład Produkcyjno Handlowo-Usługowy „FORMES TOYS” Grzegorz Chudy, Wręczyca Wielka, (PL)
(72) Chudy Joanna, Chudy Grzegorz
(54) Podstawa czworoboczna
(55)



(51) 09-03 (11) **13263** (22) 2008 03 14 (21) 12790
(73) Instytut Biotechnologii Surowic i Szczepionek BIOMED S.A., Kraków, (PL)
(72) Stefański Grzegorz, Dechnik Katarzyna, Mikołajska Maria, Jabłońska Ewa
(54) Opakowanie
(55)



(51) 21-02 (11) **13264** (22) 2007 05 24 (21) 12850
 (73) MARKARTUR Artur Czajkowski, Lublin, (PL)
 (72) Czajkowski Artur
 (54) Obciążnik
 (55)



(51) 06-05 (11) **13265** (22) 2008 03 19 (21) 12823
 (73) KUBERA MEBLE F.P.H.U. JACEK KUBERA, Mianowice, (PL)
 (72) Kubera Jacek Andrzej
 (54) Meble wypoczynkowe „BRUNO”
 (55)



(51) 01-04 (11) **13266** (22) 2007 10 23 (21) 12126
 (73) „LUKULLUS” Sp. z o.o., Michałów, (PL)
 (72) Szymańska Elżbieta, Szymański Wojciech
 (54) Wyrób wędliniarski
 (55)



(51) 23-04 (11) **13267** (22) 2008 03 17 (21) 12809
 (30) 2007 09 18 (GB)
 (73) Reckitt Benckiser (UK) Limited, Slough, (GB)
 (72) Kay Peter, Rudling Miles, Sanders Dai, Tyce Dan
 (54) Odświeżacz powietrza
 (55)

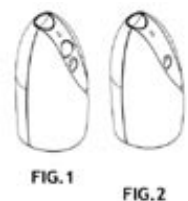

(51) 23-04 (11) **13268** (22) 2008 03 18 (21) 12812
 (30) 2007 09 18 (GB)
 (73) Reckitt Benckiser (UK) Limited, Slough, (GB)
 (72) Kay Peter, Rudling Miles, Sanders Dai, Tyce Dan

(54) Odświeżacz powietrza
 (55)

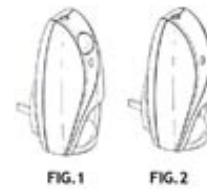

(51) 23-04 (11) **13269** (22) 2008 03 17 (21) 12807
 (30) 2007 09 18 (GB)
 (73) Reckitt Benckiser (UK) Limited, Slough, (GB)
 (72) Kay Peter, Rudling Miles, Sanders Dai, Tyce Dan
 (54) Odświeżacz powietrza
 (55)

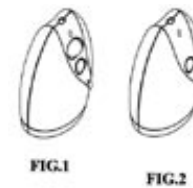

(51) 23-04 (11) **13270** (22) 2008 03 17 (21) 12808
 (30) 2007 09 18 (GB)
 (73) Reckitt Benckiser (UK) Limited, Slough, (GB)
 (72) Kay Peter, Rudling Miles, Sanders Dai, Tyce Dan
 (54) Odświeżacz powietrza
 (55)

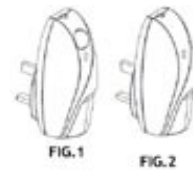

(51) 08-06 (11) **13271** (22) 2007 04 02 (21) 11282
 (73) FAM-Technika Odlewnicza Sp.z o.o., Chełmno, (PL)
 (72) Ziółkowski Marian, Marchlewicz Mieczysław, Hatna Marianna
 (54) Klamka drzwiowa bez wspomagania
 (55)



(51) 08-06 (11) **13272** (22) 2007 04 02 (21) 11285
 (73) FAM-Technika Odlewnicza Sp. z o.o., Chełmno, (PL)
 (72) Ziółkowski Marian, Marchlewicz Mieczysław
 (54) Klamka drzwiowa ze wspomaganie
 (55)

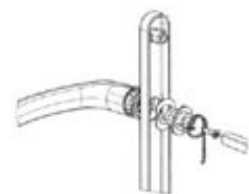

(51) 08-06 (11) **13273** (22) 2007 04 25 (21) 11391
 (73) FAM-Technika Odlewnicza Sp. z o.o., Chełmno, (PL)
 (72) Katarzyński Dariusz

(54) Część chwytowa klamki drzwiowej i okiennej
(55)

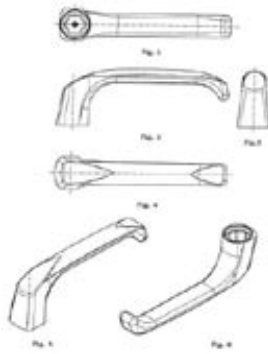

(51) 07-01 (11) **13274** (22) 2008 02 18 (21) 12685
(73) ERGO INTERNATIONAL Sp. z o.o., Piaseczno, (PL)
(72) Maciejewska Joanna Monika
(54) Naczynie stołowe
(55)



(51) 15-02 (11) **13275** (22) 2008 02 05 (21) 12600
(73) Wytwórnia Pomp Hydraulicznych Sp. z o.o., Wrocław, (PL)
(72) Brzeziński Tadeusz
(54) Płyta pompy zębatej PZ2
(55)

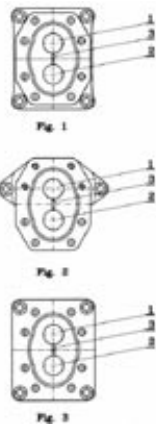

(51) 08-05 (11) **13276** (22) 2008 01 14 (21) 12510
(73) KUBALA Sp. z o.o., Ustroń, (PL)
(72) Kubala Roman
(54) Osłona wałka
(55)



(51) 23-99 (11) **13277** (22) 2008 01 10 (21) 12499
(73) Stanisław Waśniewski, Oleśnica, (PL)
(72) Waśniewski Stanisław
(54) Brudownik podwannowy
(55)

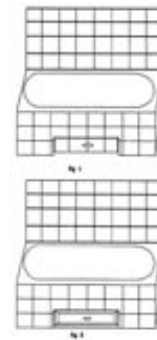

(51) 09-03 (11) **13278** (22) 2008 01 07 (21) 12484
(73) AGROHURT Dojrzewalnia Serów Spółka Jawna Kuprel C.L., Mońki, (PL)
(72) Kuprel Czesław, Kuprel Leszek
(54) Tacka foliowa z serami porcjowanymi
(55)



Fig. 1.1



Fig. 1.2



Fig. 2.1

(51) 25-02 (11) **13279** (22) 2008 01 28 (21) 12572
(73) MOLLER-POLSKA Sp. z o.o., Zielonka, (PL)
(72) Kręglicki Stanisław, Moller Dietmar, Kalisiński Tadeusz
(54) Panel dyfuzyjno-dźwiękochłonny
(55)



(51) 12-16 (11) **13280** (22) 2007 07 19 (21) 11742
(73) Jerzy Cykowiak, Dębno, (PL); Stefan Cykowiak, Dębno, (PL)
(72) Cykowiak Jerzy, Cykowiak Stefan
(54) Kołpak ozdobny koła samochodowego
(55)



(51) 10-05 (11) **13281** (22) 2007 03 05 (21) 11111
 (73) „POOL-SPA” Sp. z o.o., Gryfice, (PL)
 (72) Tabakowski Łukasz
 (54) Sterownik
 (55)



(51) 10-05 (11) **13282** (22) 2007 03 05 (21) 11112
 (73) „POOL-SPA” Sp. z o.o., Gryfice, (PL)
 (72) Dyląg Maciej
 (54) Sterownik
 (55)



(51) 23-02 (11) **13283** (22) 2007 03 27 (21) 11240
 (73) „POOL-SPA” Sp. z o.o., Gryfice, (PL)
 (72) Dembowski Jarosław
 (54) Wanna
 (55)



(51) 08-06 (11) **13284** (22) 2007 11 21 (21) 12320
 (73) „MEDOS” Marian Buławka, Ewa Buławka Spółka Jawna, Chełmno, (PL)
 (72) Buławka Marian, Buławka Paweł
 (54) Klameczka jednoramienna trzypieniowa
 (55)



(51) 23-03 (11) **13285** (22) 2007 12 31 (21) 12473
 (73) „SAM” Sp. z o.o., Lublin, (PL)
 (72) Maros Tomasz

(54) Płotek oporowy paleniska
 (55)

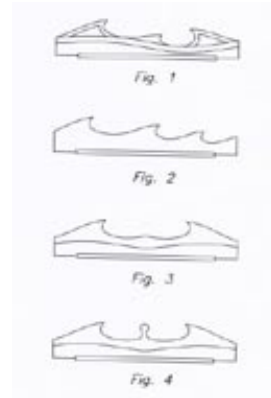

(51) 05-05 (11) **13286** (22) 2007 05 25 (21) 12486
 (73) INTER-SAN Sp. z o.o., Łomianki Dolne, (PL)
 (72) Pekkaya Ertan
 (54) Tkanina
 (55)



(51) 05-05 (11) **13287** (22) 2007 05 25 (21) 12487
 (73) INTER-SAN Sp. z o.o., Łomianki Dolne, (PL)
 (72) Pekkaya Ertan
 (54) Tkanina
 (55)



(51) 05-05 (11) **13288** (22) 2007 05 25 (21) 12488
 (73) INTER-SAN Sp. z o.o., Łomianki Dolne, (PL)
 (72) Pekkaya Ertan
 (54) Tkanina
 (55)



(51) 05-05 (11) **13289** (22) 2007 05 25 (21) 12489
 (73) INTER-SAN Sp. z o.o., Łomianki Dolne, (PL)
 (72) Pekkaya Ertan
 (54) Tkanina
 (55)



(51) 05-05 (11) **13290** (22) 2007 05 25 (21) 12490
 (73) INTER-SAN Sp. z o.o., Łomianki Dolne, (PL)
 (72) Pekkaya Ertan
 (54) Tkanina
 (55)



(51) 08-06 (11) **13291** (22) 2008 01 22 (21) 12548
 (73) WALA Sp. z o.o., Wilkowice, (PL)
 (72) Wala Ireneusz
 (54) Uchwyt drzwiowy
 (55)



(51) 01-01 (11) **13292** (22) 2007 09 13 (21) 11972
 (73) Przedsiębiorstwo Produkcyjno-Handlowe „GRAN-PIK”
 Grażyna i Andrzej Wójtowicz Grażyna Wójtowicz, Brzozów, (PL)
 (72) Wójtowicz Grażyna, Wójtowicz Andrzej
 (54) Lizak krążkowy wielobarwny z motywem serca
 (55)

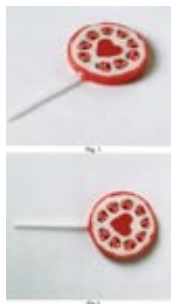

(51) 03-03 (11) **13293** (22) 2008 01 28 (21) 12574
 (73) Przedsiębiorstwo Produkcyjno-Handlowo-Usługowe „LORIN”
 Jerzy Łuczak, Andrychów, (PL)
 (72) Łuczak Jerzy
 (54) Podstawa parasola
 (55)

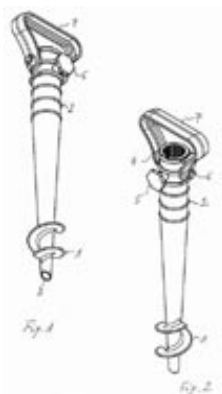

(51) 05-05 (11) **13294** (22) 2008 03 19 (21) 12816
 (73) FARGOTEX Sp. z o.o., Łomża, (PL)
 (72) Kosiorek Józef
 (54) Tkanina dekoracyjna
 (55)



(51) 02-02 (11) **13295** (22) 2008 03 19 (21) 12819
 (30) 2007 09 19 (DE)
 (73) manstein GmbH, Hamburg, (DE)
 (72) Foistner Hrista
 (54) Kurtka
 (55)

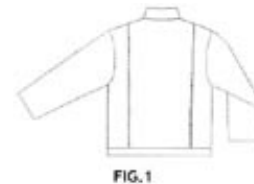

(51) 13-03 (11) **13296** (22) 2008 02 26 (21) 12709
 (73) HSK DATA Ltd. Sp. z o.o., Kraków, (PL)
 (72) Kabaj Bogusław, Kopecki Marian, Liskiewicz Marek, Pótorak
 Stanisław, Siwek Krzysztof
 (54) Przedłużacz wielogniazdowy z bezpiecznikiem automatycznym
 (55)

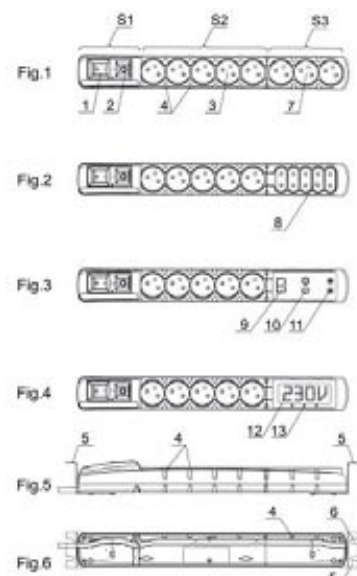

(51) 13-03 (11) **13297** (22) 2008 02 26 (21) 12710
 (73) HSK DATA Ltd. Sp. z o.o., Kraków, (PL)
 (72) Kabaj Bogusław, Kopecki Marian, Liskiewicz Marek, Pótorak
 Stanisław, Siwek Krzysztof

(54) Przedłużacz wielogniazdowy z zespołem zabezpieczającym
(55)

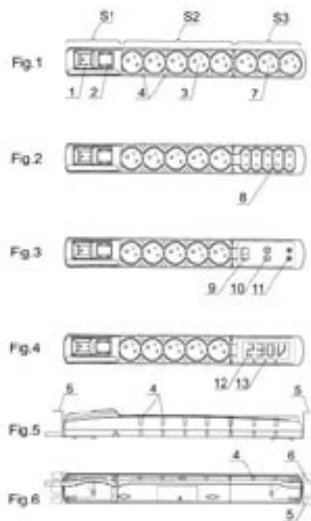

(51) 26-06 (11) **13298** (22) 2008 03 11 (21) 12779
(30) 2007 09 12 (SE)
(73) SCANIA CV AB, Södertälje, (SE)
(72) Lindholm Jon, Hansen Kristofer, Carreras-Castro Xavier
(54) Lampa sygnalizacyjna pojazdu
(55)



(51) 25-03 (11) **13299** (22) 2008 03 25 (21) 12843
(73) Maciej Kwiatkowski, Toruń, (PL)
(72) Kwiatkowski Maciej
(54) Garaż składany
(55)

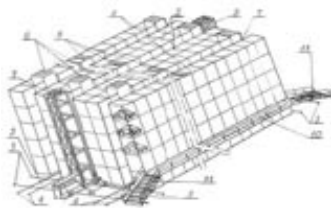

(51) 08-06 (11) **13300** (22) 2007 04 30 (21) 11405
(73) FAM-Technika Odlewnicza Sp. z o.o., Chełmno, (PL)
(72) Katrzyński Dariusz
(54) Część chwytowa klamki drzwiowej i okiennej
(55)



(51) 08-06 (11) **13301** (22) 2007 05 02 (21) 11412
(73) FAM-Technika Odlewnicza Sp. z o.o., Chełmno, (PL)

(72) Hatna Marianna
(54) Zawias budowlany
(55)

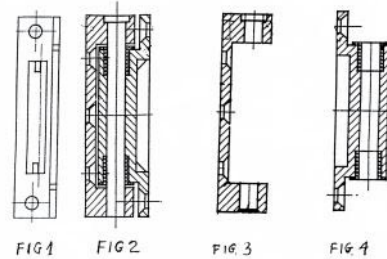

(51) 25-01 (11) **13302** (22) 2007 09 17 (21) 11978
(73) BIMAK Import-Export Tomasz Piskor, Paweł Smoliński, Warszawa, (PL)
(72) Smoliński Paweł, Piskor Tomasz
(54) Kształtownik drzwi przesuwnych
(55)



(51) 09-03 (11) **13303** (22) 2007 10 08 (21) 12061
(73) Korczak Monika, Blizne Łaszczyńskiego, (PL); Korczak Adam, Blizne Łaszczyńskiego, (PL)
(72) Korczak Monika, Korczak Adam
(54) Opakowanie, zwłaszcza krawatu
(55)



(51) 08-99 (11) **13304** (22) 2008 01 03 (21) 12480
(73) Tomasz Piskor, Białystok, (PL)
(72) Smoliński Paweł, Piskor Tomasz
(54) Zestaw kształtowników drzwi przesuwnych
(55)

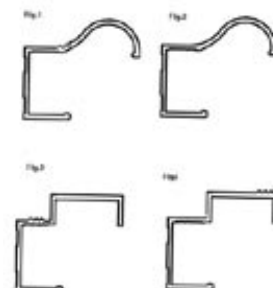

(51) 25-02 (11) **13305** (22) 2008 01 08 (21) 12491
 (73) STALER-Towarzystwo Gospodarcze Wiesław Daniel
 Nowakowski, Brodnica, (PL)
 (72) Nowakowski Wiesław Daniel
 (54) Zbrojenie do ściany szczelinowej
 (55)



(51) 08-05 (11) **13306** (22) 2008 01 14 (21) 12509
 (73) KUBALA Sp. z o.o., Ustroń, (PL)
 (72) Kubala Roman
 (54) Uchwyt
 (55)



(51) 13-02 (11) **13307** (22) 2008 02 11 (21) 12613
 (73) „ENGRAM” S.A., Jelenia Góra, (PL)
 (72) Drozdowski Wiesław
 (54) Obudowa chłodząca kopalnianej stacji transformatorowej
 (55)

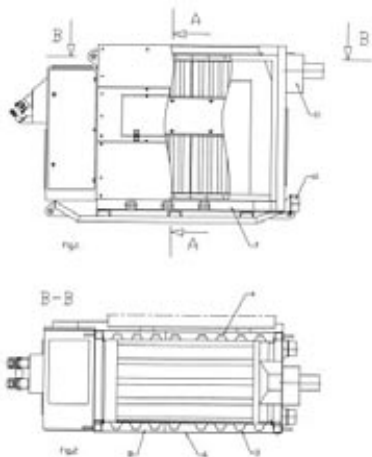

(51) 19-06 (11) **13308** (22) 2008 02 12 (21) 12652
 (73) „REWKOM Sitodruk” Maciej Staszewski, Lublin, (PL)
 (72) Visaria Vivek

(54) Długopis
 (55)



(51) 19-06 (11) **13309** (22) 2008 02 12 (21) 12653
 (73) „REWKOM Sitodruk” Maciej Staszewski, Lublin, (PL)
 (72) Visaria Vivek
 (54) Długopis
 (55)



(51) 19-06 (11) **13310** (22) 2008 02 12 (21) 12654
 (73) „REWKOM Sitodruk” Maciej Staszewski, Lublin, (PL)
 (72) Visaria Vivek
 (54) Długopis
 (55)



(51) 19-06 (11) **13311** (22) 2008 02 12 (21) 12655
 (73) „REWKOM Sitodruk” Maciej Staszewski, Lublin, (PL)
 (72) Cao Calic
 (54) Długopis
 (55)



(51) 19-06 (11) **13312** (22) 2008 02 12 (21) 12656
 (73) „REWKOM Sitodruk” Maciej Staszewski, Lublin, (PL)
 (72) Cao Calic
 (54) Długopis
 (55)



356

**WPISY I ZMIANY W REJESTRZE WZORÓW PRZEMYSŁOWYCH
(nieuwzględnione w innych samodzielnych ogłoszeniach)**

Poniższe zestawienie zawiera kolejno: numer rejestracji wzoru przemysłowego, datę wpisu, oznaczenie rubryki, w której dokonano wpisu lub zmiany oraz treść wpisu. Poszczególne rubryki rejestru wzorów przemysłowych zawierają następujące dane:

rubryka A - nazwisko i imię albo nazwa, miejsce zamieszkania albo siedziba uprawnionego z prawa z rejestracji wzoru przemysłowego (miejscowość, kraj) oraz numer identyfikacji podatkowej NIP, a także numer PESEL albo numer identyfikacyjny REGON, o ile zgłaszający je wskazał,

rubryka B - przedmiot wzoru przemysłowego,

rubryka C - nazwisko i imię twórcy wzoru przemysłowego oraz jego miejsce zamieszkania (miejscowość, kraj),

rubryka D - prawa ograniczające prawo z rejestracji,

rubryka E - wnioski o unieważnienie i sprzeciwy oraz decyzje dotyczące danego prawa z rejestracji,

rubryka F - data unieważnienia lub data i przyczyna wygaśnięcia prawa z rejestracji.

Uwaga: Publikacji podlegają: zmiana uprawnionego, twórcy, zmiana nazwy uprawnionego, prawa ograniczające prawo z rejestracji wzoru przemysłowego, sprostowania istotnych pomyłek.

902 2008 06 09 A. Wprowadzono zmianę nazwy uprawnionego przez wykreślenie wpisu: „Brüder Siegel GmbH & Co. KG Draft-und Metallwarenfabrik, Leipzig/Donau, Niemcy” i dokonanie wpisu: „Siegel GmbH & Co.KG, Jettingen- Scheppach, Niemcy”

902 2008 06 09 A. Wprowadzono zmianę nazwy uprawnionego przez wykreślenie wpisu: „Siegel GmbH & Co. KG, Jettingen-Scheppach, Niemcy” i dokonanie wpisu: „Siewa Metallwarenfabrik GmbH, Leipzig, Niemcy”

3506 2008 06 10 A. Wprowadzono zmianę uprawnionego przez wykreślenie wpisu: „Cieślik Mieczysława, 12-100 Szczytno Osuchowskiego 5, Polska” i dokonanie wpisu: „Trzcziński Andrzej, Lipowa Góra Wschód, Polska”

3599, 4523, 4735, 6583, 6584, 6585, 6586, 6775, 6777, 7655, 7656, 8763, 8764, 10464, 10465, 10466, 10534, 10602, 12172 2008 05 28 A. Wprowadzono zmianę nazwy uprawnionego przez wykreślenie wpisu: „Dr. Mielimonka GLOBAL GROUP Sp. z o.o., 26-600 Radom ul. Wielkopolska 3, Polska” i dokonanie wpisu: „GLOBAL COSMED GROUP Spółka z ograniczoną odpowiedzialnością spółka komandytowa, Radom, Polska 948-21-95-879 672243759

3770, 3771 2008 05 13 A. Wprowadzono zmianę uprawnionego przez wykreślenie wpisu: „KONINKLIJKE PHILIPS ELECTRONICS N.V., Groenewoudseweg 1 Eindhoven, Holandia” i dokonanie wpisu: „HAPRO INTERNTIONAL B.V., Kapele, Holandia”

4498, 4499 2008 05 12 A. Wprowadzono zmianę uprawnionego przez wykreślenie wpisu: „OPAKOMET , 31-203 Kraków ul. Le-karska 1, Polska” i dokonanie wpisu: „OPAKOMET Spółka Akcyjna, Kraków, Polska 120137520, 9452044704”

4604, 4622 2008 06 16 A. Wprowadzono zmianę adresu uprawnionego przez wykreślenie wpisu: „Schweppes International Limited, 25 BERKELEY SQUARE London W1X 6TH, Wielka Brytania” i dokonanie wpisu: „Schweppes International Limited, London, Wielka Brytania”

4840 2008 06 12 A. Wprowadzono zmianę uprawnionego przez wykreślenie wpisu: „AUTO MEDIA Sp. z o.o., 93-134 Łódź ul. Płocka 52, Płocka 52, Polska” i dokonanie wpisu: „AUTO MEDIA Sp. z o.o., Łódź, Polska 472155464”

4840 2008 06 12 A. Wprowadzono zmianę uprawnionego przez wykreślenie wpisu: „AUTO MEDIA Sp. z o.o., Łódź , Polska 472155464” i dokonanie wpisu: „STER Tomasz Nowaczek , Pabianice , Polska”

4989 2008 05 15 A. Wprowadzono zmianę uprawnionego przez wykreślenie wpisu: „Jurczyk Witold, 95-200 Pabianice ul. 20 Stycznia 141 a, Polska” i dokonanie wpisu: „Jurczyk Witold, Pabianice , Polska Rozwandowicz Krzysztof , Pabianice , Polska”

5480 2008 06 09 A. Wprowadzono zmianę uprawnionego przez wykreślenie wpisu: „KAFFA INDUSTRIES Ent. B.V., Amsterdam , Holandia” i dokonanie wpisu: „COSANT ENTERPRISES LIMITED, Nicosia, Cypr”

5779 2008 05 12 D. Dokonano wpisu: „Na podstawie tytułu wykonawczego: Protokół ugody SR Toruń z dnia 31 lipca 2007 r., sygnatura akt I C 580/07 Komornik Sądowy przy Sądzie Rejonowym w Gryfinie dokonał zajęcia prawa z rejestracji wzoru przemysłowego Rp-5779 na rzecz wierzyciela: Thyssen Krupp Energostal S.A. z siedzibą w Toruniu”

9975 2008 05 16 A. Wprowadzono zmianę uprawnionego przez wykreślenie wpisu: „Pomorskie Centrum Dystrybucji “FORTE. PL” ZPChR. Hanna Grądziel, Osielsko k/Bydgoszczy, Polska 091376622” i dokonanie wpisu: „Frote. pl ZPChR. Hanna Grądziel, Osielsko k/Bydgoszczy , Polska 091376622”

12814, 12815, 12818 2008 06 23 A. Wprowadzono zmianę uprawnionego przez wykreślenie wpisu: „PPH INTERMEBLE Jan Szymański, Sompolinek , Polska 008395618” i dokonanie wpisu: „INTERMEBLE Sp. z o.o., Sompolinek , Polska 665-28-51-796 300737027”

11387, 11388 2008 06 11 A. Wprowadzono zmianę uprawnionego przez wykreślenie wpisu: „BAMI S.C. Katarzyna Kłodzińska, Agnieszka Morajska, Lublin, Polska 432727443” i dokonanie wpisu: „Tadeusz Bocian Bocian-Fabryka Mebli, Polska 712-143-83-60 430017803”

357

**DECYZJE STWIERDZAJĄCE WYGAŚNIĘCIE
DECYZJI O UDZIELENIU PRAWA Z REJESTRACJI**

Poniższe zestawienie zawiera numer zgłoszenia wzoru przemysłowego.

11486	11860	11986
11728	11875	11995

358

**DECYZJE O UNIEWAŻNIENIU
PRAWA Z REJESTRACJI**

Poniższe zestawienie zawiera kolejno: numer rejestracji wzorów przemysłowych, datę unieważnienia prawa z rejestracji oraz treść decyzji.

6778 2008 05 20 unieważniono w całości prawo z rejestracji wzoru przemysłowego

359

**DECYZJE O WYGAŚNIĘCIU
PRAWA Z REJESTRACJI**

Poniższe zestawienie zawiera kolejno: numer rejestracji wzorów przemysłowych i datę wygaśnięcia prawa z rejestracji.

3235	2007 03 01	3286	2007 03 22
3257	2007 03 21	3303	2007 03 08
3258	2007 03 04	3335	2007 03 04
3259	2007 03 04	3336	2007 03 04

3339	2007 03 04	4137	2007 03 25	3303	2007 03 08	3949	2007 03 28
3464	2007 02 27	4204	2007 03 11	3335	2007 03 04	3886	2007 02 27
3503	2007 03 27	4337	2007 03 11	3336	2007 03 04	3891	2007 02 28
3504	2007 04 02	4362	2007 03 11	3339	2007 03 04	3916	2007 03 11
3505	2007 03 27	4363	2007 03 11	3464	2007 02 27	4137	2007 03 25
3577	2007 03 04	4543	2007 03 25	3503	2007 03 27	4204	2007 03 11
3578	2007 03 04	4544	2007 03 25	3504	2007 04 02	4337	2007 03 11
3580	2007 03 18	4545	2007 03 25	3505	2007 03 27	4362	2007 03 11
3581	2007 03 21	4546	2007 03 25	3577	2007 03 04	4363	2007 03 11
3582	2007 03 21	4547	2007 03 25	3578	2007 03 04	4543	2007 03 25
3619	2007 03 08	4548	2007 03 25	3580	2007 03 18	4544	2007 03 25
3640	2007 03 04	4549	2007 03 25	3581	2007 03 21	4545	2007 03 25
3641	2007 03 06	4551	2007 03 25	3582	2007 03 21	4546	2007 03 25
3642	2007 03 20	4552	2007 03 25	3619	2007 03 08	4547	2007 03 25
3650	2007 03 27	4553	2007 03 25	3640	2007 03 04	4548	2007 03 25
3708	2007 03 15	4554	2007 03 25	3641	2007 03 06	4549	2007 03 25
3709	2007 03 20	4555	2007 03 25	3642	2007 03 20	4551	2007 03 25
3733	2007 03 27	4556	2007 03 25	3650	2007 03 27	4552	2007 03 25
3734	2007 03 27	4557	2007 03 25	3708	2007 03 15	4553	2007 03 25
3748	2007 03 01	4559	2007 03 01	3709	2007 03 20	4554	2007 03 25
3756	2007 03 16	4560	2007 03 25	3733	2007 03 27	4555	2007 03 25
3762	2007 03 20	4561	2007 03 25	3734	2007 03 27	4556	2007 03 25
3775	2007 03 21	4908	2007 03 11	3748	2007 03 01	4557	2007 03 25
3776	2007 03 22	4909	2007 03 11	3756	2007 03 16	4559	2007 03 01
3805	2007 03 20	4910	2007 03 21	3762	2007 03 20	4560	2007 03 25
3806	2007 03 20	5229	2007 03 02	3775	2007 03 21	4561	2007 03 25
3843	2007 03 12	5259	2007 03 23	3776	2007 03 22	4908	2007 03 11
3844	2007 03 19	5382	2007 03 01	3805	2007 03 20	4909	2007 03 11
3846	2007 03 22	5851	2007 03 29	3806	2007 03 20	4910	2007 03 21
3847	2007 03 25	6957	2007 03 18	3843	2007 03 12	5229	2007 03 02
3848	2007 03 25	3235	2007 03 01	3844	2007 03 19	5259	2007 03 23
3949	2007 03 28	3257	2007 03 21	3846	2007 03 22	5382	2007 03 01
3886	2007 02 27	3258	2007 03 04	3847	2007 03 25	5851	2007 03 29
3891	2007 02 28	3259	2007 03 04	3848	2007 03 25	6957	2007 03 18
3916	2007 03 11	3286	2007 03 22				

D. ZNAKI TOWAROWE

Cyfrowe kody identyfikacyjne (wg normy WIPO ST. 60), które poprzedzają informacje o dokonanej rejestracji oznaczają:

- (111) – numer prawa ochronnego
- (151) – data wydania decyzji o udzieleniu prawa ochronnego
- (210) – numer zgłoszenia
- (220) – data zgłoszenia
- (441) – data ogłoszenia o zgłoszeniu
- (510) – wykaz towarów
- (511) – klasy towarowe
- (531) – symbol klasyfikacji elementów graficznych znaku
- (540) – określenie znaku towarowego ze wskazaniem kolorów
- (551) – wskazanie kategorii znaku towarowego lub udzielonego prawa jeżeli dotyczy wspólnego prawa ochronnego, wspólnego znaku towarowego albo wspólnego znaku towarowego gwarancyjnego
- (732) – nazwisko i imię lub nazwę uprawnionego, jego miejsce zamieszkania lub siedzibę oraz kod kraju

360

REJESTRACJA

(od nr 205 401 do nr 206 420)

(111) **205401** (220) 2003 05 16 (210) 264879
 (151) 2008 01 31 (441) 2003 11 17
 (732) Rosiński i S-ka Spółka z ograniczoną odpowiedzialnością
 Zakład Produkcji Opakowań, Bielsko-Biała, PL.
 (540)

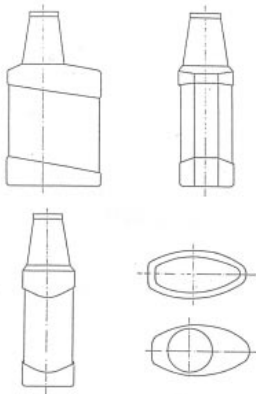

(531) 19.7.2
 (510), (511) **03** płynne środki myjące i czyszczące stosowane do utrzymania czystości pomieszczeń, artykuły kosmetyczne i pielęgnacyjne dla ludzi, **21** pojemniki nie z metali szlachetnych.

(111) **205402** (220) 2004 04 05 (210) 278868
 (151) 2008 04 25 (441) 2004 07 12
 (732) Przedsiębiorstwo Produkcyjno-Handlowe TOTALTEX Sp. z o.o.,
 Łódź, PL.
 (540)

PT911

(531) 27.5.1, 27.7.1
 (510), (511) **24** tekstylne materiały filtracyjne.

(111) **205403** (220) 2004 04 05 (210) 278869
 (151) 2008 04 25 (441) 2004 07 12
 (732) Przedsiębiorstwo Produkcyjno-Handlowe TOTALTEX
 Sp. z o.o., Łódź, PL.
 (540)

PT912

(531) 27.5.1, 27.7.1
 (510), (511) **24** tekstylne materiały filtracyjne.

(111) **205404** (220) 2005 08 04 (210) 298619
 (151) 2008 03 04 (441) 2005 11 14
 (732) „TRAFFIC NETWORK” Ireneusz Marcin Muszyński, Kraśnik, PL.
 (540)



Kolor znaku: czarny, biały, czerwony, szary
 (531) 1.15.3, 16.3.1, 27.5.1, 29.1.14
 (510), (511) **35** usługi fotokopiowania, prowadzenie sklepików polegające na zgrupowaniu na rzecz osób trzecich różnych towarów i usług z branży fotograficznej, pozwalające nabywcy wygodnie je oglądać i kupować, **40** usługi fotograficzne zawarte w tej klasie, fotochemigrafia, wywoływanie filmów fotograficznych.

(111) **205405** (220) 2005 08 04 (210) 298620
 (151) 2008 03 04 (441) 2005 11 14
 (732) „TRAFFIC NETWORK” Ireneusz Marcin Muszyński, Kraśnik, PL.

(540)



Kolor znaku: czarny, biały, czerwony

(531) 1.5.15, 26.4.1, 27.5.1, 29.1.13

(510), (511) **09** karty telefoniczne, telefoniczne karty pre-paid, pakiety startowe do telefonów komórkowych, zestawy telefonów komórkowych różnych operatorów sieci komórkowych, karty muzyczne, **16** papier, karton i wyroby z materiałów nie ujęte w innych klasach, druki akcydensowe, drukowane publikacje, czasopisma, broszury, torby do pakowania z papieru i tworzyw sztucznych, kartki pocztowe, bilety komunikacji miejskiej, kalendarze, afisze, zestawy przyborów szkolnych, materiały piśmienne, foldery, prospekty, obrazy, plakaty, fotografie, nalepki, **35** prowadzenie sieci handlowych oraz tworzenie takich sieci punktów na zasadach franchisingu, poprzez zgrupowanie na rzecz osób trzecich: gazet, czasopism, książek, kosmetyków, artykułów tytoniowych, upominków, zabawek, artykułów biurowych, przemysłowych i spożywczych pozwalających nabywcy wygodnie kupować je w punktach sprzedaży sieci, prowadzenie reklamy i promocji osób trzecich, profesjonalne zarządzanie organizacją widowisk, mitingów, koncertów, **40** usługi fotograficzne zawarte w tej klasie, fotochemigrafia, wywoływanie filmów fotograficznych, **41** organizowanie punktów losowań gier liczbowych.

(111) **205406** (220) 2005 08 04 (210) 298621
 (151) 2008 03 04 (441) 2005 11 14
 (732) „TRAFFIC NETWORK” Ireneusz Marcin Muszyński, Kraśnik, PL.
 (540)



Kolor znaku: czarny, jasnożółty, czerwony

(531) 1.3.2, 26.4.1, 27.5.1, 29.1.13

(510), (511) **09** karty telefoniczne, telefoniczne karty pre-paid, pakiety startowe do telefonów komórkowych, zestawy telefonów komórkowych różnych operatorów sieci komórkowych, karty muzyczne, **16** papier, karton i wyroby z materiałów nie ujęte w innych klasach, druki akcydensowe, drukowane publikacje, czasopisma, broszury, torby do pakowania z papieru i tworzyw sztucznych, kartki pocztowe, bilety komunikacji miejskiej, kalendarze, afisze, zestawy przyborów szkolnych, materiały piśmienne, foldery, prospekty, obrazy, plakaty, fotografie, nalepki, **35** prowadzenie sieci handlowych oraz tworzenie takich sieci punktów na zasadach franchisingu, poprzez zgrupowanie na rzecz osób trzecich: gazet, czasopism, książek, kosmetyków, artykułów tytoniowych, upominków, zabawek, artykułów biurowych, przemysłowych i spożywczych pozwalających nabywcy wygodnie kupować je w punktach sprzedaży sieci, prowadzenie reklamy i promocji osób trzecich, profesjonalne zarządzanie organizacją widowisk, mitingów, koncertów.

(111) **205407** (220) 2005 10 10 (210) 301028
 (151) 2008 04 16 (441) 2006 01 23
 (732) SOFTBANK S.A., Warszawa, PL.
 (540)



(531) 26.1.6, 26.13.25

(510), (511) **09** urządzenia i przyrządy optyczne, pomiarowe, sygnalizacyjne, kontrolne, urządzenia i przyrządy elektryczne przewodzące, przełączające, transformujące, akumulatorowe, kontrolno-sterujące, urządzenia do nagrywania, transmisji lub reprodukcji dźwięku

lub obrazu, komputery stacjonarne i przenośne, maszyny liczące, sprzęt przetwarzający dane, drukarki i inne urządzenia drukujące zawarte w tej klasie, kompletne panele wizyjne oraz ich elementy, stacje dysków optycznych, skanery, plotery, modemy komputerowe, modemy komputerowe w standardzie PCMCIA, modemy komputerowe zewnętrzne USB, karty modemowe, karty PC, urządzenia i części urządzeń służących do przewodowego lub bezprzewodowego dostępu do sieci komputerowych, w tym internetu, monitory, klawiatury, czytniki, rzutniki pisma, wskaźniki laserowe, zasilacze, faksy, adaptory komunikacyjne, centrale telefoniczne, urządzenia do odtwarzania dźwięku i obrazu, maszyny biurowe zawarte w tej klasie, bankomaty, magnetyczne nośniki danych, płyty (dyski) z nagraniami, dyskietki, dyski CD, dyski twarde, karty sieciowe, moduły pamięci, oprogramowanie komputerowe, osprzęt sieciowy, **35** doradztwo specjalistyczne w sprawach działalności gospodarczej, pomoc w prowadzeniu działalności gospodarczej, systematyzacja i pozyskiwanie danych do elektronicznych baz danych, komputerowe zarządzanie plikami, pośrednictwo przy zawieraniu transakcji handlowych w zakresie sprzedaży sprzętu komputerowego, oprogramowania, sprzętu przetwarzającego dane, maszyn biurowych, urządzeń do przesyłania danych oraz urządzeń elektrycznych i elektronicznych, pośrednictwo w zakresie usług informatycznych, dzierżawa maszyn biurowych, informacja o powyższych usługach, **36** leasing sprzętu komputerowego, oprogramowania, sieci komputerowych, sprzętu przetwarzającego dane, maszyn biurowych, urządzeń do przesyłania danych oraz urządzeń elektrycznych i elektronicznych, **37** instalacja, konserwacja i naprawy komputerów, maszyn liczących, sprzętu przetwarzającego dane, sieci komputerowych, osprzętu komputerowego, urządzeń elektrycznych i elektronicznych, informacja o powyższych usługach, **38** telekomunikacja, transmisja danych, przesyłanie informacji za pomocą urządzeń elektronicznych, dzierżawa urządzeń do przesyłania danych, informacja o powyższych usługach, **41** nauczanie i kształcenie, w szczególności organizowanie szkoleń dotyczących systemów i sieci komputerowych, oprogramowania oraz sprzętu komputerowego, informacja o powyższych usługach, **42** projektowanie, ekspertyzy i rozwój sprzętu komputerowego, oprogramowania, sieci komputerowych, sprzętu przetwarzającego dane, maszyn biurowych, urządzeń do przesyłania danych oraz urządzeń elektrycznych i elektronicznych, doradztwo w zakresie sprzętu komputerowego, oprogramowania, sieci komputerowych, sprzętu przetwarzającego dane, maszyn biurowych, urządzeń do przesyłania danych oraz urządzeń elektrycznych i elektronicznych, programowanie komputerów lub sprzętu przetwarzającego dane, aktualizacja oprogramowania komputerowego, powielanie oprogramowania komputerowego, odzyskiwanie danych komputerowych, wypożyczanie komputerów, techniczne usługi i badania oraz ich projektowanie, archiwizacja elektronicznych baz danych, usługi w zakresie utrzymania komputerowych baz danych, usługi w zakresie odzyskiwania utraconych danych z komputerowych baz danych, informacja o powyższych usługach.

(111) **205408** (220) 2005 10 10 (210) 301029
 (151) 2008 04 16 (441) 2006 01 23
 (732) SOFTBANK S.A., Warszawa, PL.
 (540)

it partner

(531) 27.5.1

(510), (511) **09** urządzenia i przyrządy optyczne, pomiarowe, sygnalizacyjne, kontrolne, urządzenia i przyrządy elektryczne przewodzące, przełączające, transformujące, akumulatorowe, kontrolno-sterujące, urządzenia do nagrywania, transmisji lub reprodukcji dźwięku lub obrazu, komputery stacjonarne i przenośne, maszyny liczące, sprzęt przetwarzający dane, drukarki i inne urządzenia drukujące zawarte w tej klasie, kompletne panele wizyjne oraz ich elementy, stacje dysków optycznych, skanery, plotery, modemy komputerowe, modemy komputerowe w standardzie PCMCIA, modemy komputerowe zewnętrzne USB, karty modemowe, karty PC, urządzenia i części urządzeń służących do przewodowego lub bezprzewodowego dostępu do sieci komputerowych, w tym internetu, monitory, klawiatury, czytniki, rzutniki pisma, wskaźniki laserowe, zasilacze, faksy, adaptory komunikacyjne, centrale telefoniczne, urządzenia do odtwarzania dźwięku i obrazu, maszyny biurowe zawarte w tej klasie,

bankomaty, magnetyczne nośniki danych, płyty (dyski) z nagraniami, dyskietki, dyski CD, dyski twarde, karty sieciowe, moduły pamięci, oprogramowanie komputerowe, osprzęt sieciowy, **35** doradztwo specjalistyczne w sprawach działalności gospodarczej, pomoc w prowadzeniu działalności gospodarczej, systematyzacja i pozyskiwanie danych do elektronicznych baz danych, komputerowe zarządzanie plikami, pośrednictwo przy zawieraniu transakcji handlowych w zakresie sprzedaży sprzętu komputerowego, oprogramowania, sprzętu przetwarzającego dane, maszyn biurowych, urządzeń do przesyłania danych oraz urządzeń elektrycznych i elektronicznych, pośrednictwo w zakresie usług informatycznych, dzierżawa maszyn biurowych, informacja o powyższych usługach, **36** leasing sprzętu komputerowego, oprogramowania, sieci komputerowych, sprzętu przetwarzającego dane, maszyn biurowych, urządzeń do przesyłania danych oraz urządzeń elektrycznych i elektronicznych, **37** instalacja, konserwacja i naprawy komputerów, maszyn liczących, sprzętu przetwarzającego dane, sieci komputerowych, osprzętu komputerowego, urządzeń elektrycznych i elektronicznych, informacja o powyższych usługach, **38** telekomunikacja, transmisja danych, przesyłanie informacji za pomocą urządzeń elektronicznych, dzierżawa urządzeń do przesyłania danych, informacja o powyższych usługach, **41** nauczanie i kształcenie, w szczególności organizowanie szkoleń dotyczących systemów i sieci komputerowych, oprogramowania oraz sprzętu komputerowego, informacja o powyższych usługach, **42** projektowanie, ekspertyzy i rozwój sprzętu komputerowego, oprogramowania, sieci komputerowych, sprzętu przetwarzającego dane, maszyn biurowych, urządzeń do przesyłania danych oraz urządzeń elektrycznych i elektronicznych, doradztwo w zakresie sprzętu komputerowego, oprogramowania, sieci komputerowych, sprzętu przetwarzającego dane, maszyn biurowych, urządzeń do przesyłania danych oraz urządzeń elektrycznych i elektronicznych, programowanie komputerów lub sprzętu przetwarzającego dane, aktualizacja oprogramowania komputerowego, powielanie oprogramowania komputerowego, odzyskiwanie danych komputerowych, wypożyczanie komputerów, techniczne usługi i badania oraz ich projektowanie, archiwizacja elektronicznych baz danych, usługi w zakresie utrzymania komputerowych baz danych, usługi w zakresie odzyskiwania utraconych danych z komputerowych baz danych, informacja o powyższych usługach.

(111) **205409** (220) 2006 01 26 (210) 305328
 (151) 2008 04 25 (441) 2006 05 02
 (732) P.P.H.U. „K-2” S.C. Agata Rogala-Kaczor, Zbigniew Kaczor, Koło, PL.
 (540)



Kolor znaku: żółty, niebieski
 (531) 26.1.4, 27.1.1, 27.5.1, 29.1.12
 (510), (511) **30** pizza, **43** usługi gastronomiczne, prowadzenie pizzerii, barów, restauracji.

(111) **205410** (220) 2006 02 14 (210) 306137
 (151) 2007 09 04 (441) 2006 05 29
 (732) Nestlé Waters Polska Spółka Akcyjna, Warszawa, PL.
 (540)



Kolor znaku: biały, czarny, czerwony, zielony, żółty
 (531) 2.3.4, 29.1.15

(510), (511) **32** wody niegazowane, musujące lub gazowane, źródlane, mineralne, aromatyzowane, napoje o smaku owocowym i na bazie owoców, soki owocowe i jarzynowe, nektary, lemoniady, napoje gazowane, mleczne napoje sfermentowane, napoje na bazie soi, napoje na bazie słodu, napoje izotoniczne i inne napoje bezalkoholowe, syropy, ekstrakty i esencje oraz inne preparaty do produkcji napojów bezalkoholowych.

(111) **205411** (220) 2003 04 04 (210) 263177
 (151) 2008 04 29 (441) 2003 10 06
 (732) Firma Roleski Marek Roleski Spółka Jawna, Zbylitowska Góra, PL.

(540) JEROZOLIMSKA
 (510), (511) **29** przeciery, koncentraty, koncentraty pomidorowe, **30** sosy mięsne, musztardy, musztardy smakowe, musztardy przyprawowe, sosy, sosy do sałatek, sosy przyprawowe, sosy warzywne, sosy do mięs, sosy majonezowe, sosy sojowe, sosy pomidorowe, dressingi, dipy, majonezy, majonezy smakowe, majonezy przyprawowe, ketchupy, ketchupy smakowe, ketchupy przyprawowe, sosy majonezowe smakowe.

(111) **205412** (220) 2003 06 18 (210) 266364
 (151) 2008 01 30 (441) 2003 12 29
 (732) „DR. GERARD” Spółka z o.o., Stare Lipiny, PL.
 (540)

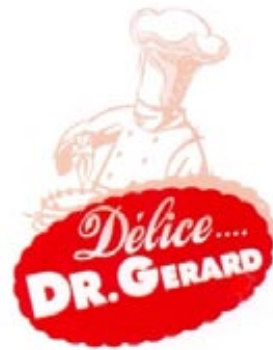

Kolor znaku: czerwony, beżowy, biały
 (531) 2.1.11, 8.1.15, 26.1.2, 27.5.1, 29.1.13
 (510), (511) **30** herbatniki, pieczywo cukiernicze, ciastka.

(111) **205413** (220) 2003 06 18 (210) 266418
 (151) 2008 05 28 (441) 2003 12 29
 (732) Firma Handlowa Wielobranżowa FACHOWIEC Zenon Świątek, Poznań, PL.

(540) fachowiec
 (510), (511) **07** maszyny silniki do maszyn, części maszyn, urządzenia i aparaty spawalnicze gazowe i pneumatyczne, narzędzia i przyrządy z napędem elektrycznym, mechanicznym, hydraulicznym i pneumatycznym, **09** urządzenia i aparaty spawalnicze elektryczne, maski spawalnicze, elektrody, kable, druty, prostowniki, agregaty prądotwórcze, urządzenia i przyrządy elektryczne, pomiarowe, sygnalizacyjne i ratownicze, **35** reklama wyrobów, prowadzenie przedstawicielstw handlowych podmiotów zagranicznych w kraju, zgrupowanie na rzecz osób trzecich różnych towarów jak (maszyny silniki do maszyn, części maszyn, urządzenia i aparaty spawalnicze gazowe i pneumatyczne, narzędzia i przyrządy z napędem elektrycznym, mechanicznym, hydraulicznym i pneumatycznym, narzędzia i przyrządy ręcznie sterowane, mechaniczne narzędzia rolnicze, urządzenia i aparaty spawalnicze elektryczne, maski spawalnicze, elektrody, kable, druty, prostowniki, agregaty prądotwórcze, urządzenia i przyrządy elektryczne, pomiarowe, sygnalizacyjne i ratownicze) pozwalające nabywcy wygodnie je oglądać i kupować w sklepie lub supermarkecie, prowadzenie agencji importowo-eksportowych.

(111) **205414** (220) 2003 07 20 (210) 267702
 (151) 2008 03 25 (441) 2004 01 26
 (732) PAOLA Sp. z o.o, Bielany Wrocławskie, PL.

(540)



Kolor znaku: brązowy, beżowy, biały, czerwony, zielony, żółty, niebieski, czarny

(531) 5.3.11, 5.5.19, 5.7.8, 19.7.1, 25.1.15, 27.5.1, 29.1.15
(510), (511) **32** napoje bezalkoholowe.

(111) **205415** (220) 2003 11 26 (210) 273124
(151) 2008 05 06 (441) 2004 04 19
(732) BAYER Spółka z o.o., Warszawa, PL.
(540)



Kolor znaku: biały, czarny, granatowy, niebieski, szary, zielony
(531) 1.1.15, 1.11.1, 24.15.1, 26.2.1, 27.5.1, 29.1.15

(510), (511) **16** materiały drukowane, broszury, prospekty reklamowe dotyczące środków ochrony roślin, **35** reklama, marketing, doradztwo również za pośrednictwem sieci komputerowej, promocja sprzedaży, programy lojalnościowe dla klientów, informacja handlowa, wyselekcjonowanie z myślą o osobach trzecich produktów w celu umożliwienia klientom ich obejrzenia i dokonania zakupu w dobrych warunkach-wszystkie wyżej wymienione usługi w dziedzinie środków ochrony roślin, **41** organizowanie szkoleń, spotkań tematycznych, konferencji w dziedzinie środków ochrony roślin, **42** opracowywanie programów badawczo-rozwojowych, programów komputerowych, tworzenie i utrzymywanie stron internetowych dla osób trzecich, wszystkie wyżej wymienione usługi w dziedzinie środków ochrony roślin.

(111) **205416** (220) 2003 12 16 (210) 273987
(151) 2008 05 15 (441) 2004 04 19
(732) „SOKOŁÓW” Spółka Akcyjna, Sokołów Podlaski, PL.
(540)



Kolor znaku: czerwony, żółty, czarny, biały
(531) 5.1.3, 5.3.2, 25.1.15, 26.11.2, 27.5.1, 29.1.14
(510), (511) **29** mięso, drób, wędliny, wyroby mięsne.

(111) **205417** (220) 2004 07 15 (210) 283286
(151) 2008 03 19 (441) 2004 10 18
(732) GÓRNOŚLAŃSKI BANK GOSPODARCZY Spółka Akcyjna, Katowice, PL.
(540)



Kolor znaku: złoty, czarny, biały

(531) 7.1.24, 27.5.1, 29.1.13

(510), (511) **35** usługi doradcze w zakresie organizacji i zarządzania przedsiębiorstwami i przedsięwzięciami, usługi audytorskie, księgowość, pośrednictwo w zawieraniu transakcji handlowych, usługi w zakresie badania rynku i prognoz ekonomicznych, usługi w zakresie specjalistycznego doradztwa handlowego oraz usługi w zakresie badania rynku i sporządzania analiz rynkowych, analizy kosztów, ekspertyzy opłacalności i prognozy ekonomiczne, przetwarzanie informacji statystycznych, sporządzanie wyciągów z kont, zarządzanie zbiorami danych w systemach komputerowych, pozyskiwanie danych do komputerowych baz danych, systematyzacja danych w komputerowych bazach danych, komputerowe zarządzanie plikami, promocja sprzedaży wykonywana na rzecz osób trzecich, usługi agencji reklamowych z wykorzystaniem wszystkich metod słownych, dźwiękowych, audiowizualnych i multimedialnych, rozpowszechnianie materiałów reklamowych, usługi reklamowania za pośrednictwem sieci komputerowej, rozpowszechnianie ogłoszeń reklamowych, materiałów reklamowych i ofert reklamowych, organizowanie wystaw w celach handlowych lub reklamowych, informacja, doradztwo i konsulting w zakresie działalności gospodarczej i doboru metod i technik reklamowania, usługi w zakresie obsługi programów lojalnościowych i programów promocyjnych świadczonych na rzecz osób trzecich, archiwizacja dokumentów metodami elektronicznymi i tradycyjnymi, doradztwo i konsulting w zakresie archiwizacji dokumentów, **36** usługi w zakresie doradztwa, koordynacji i nadzoru w sprawach finansowych, wyceny dóbr inwestora dla spółek akcyjnych i z ograniczoną odpowiedzialnością, analizy finansowe, finansowe doradztwo i informacja, przeprowadzanie operacji finansowych na zlecenie osób trzecich, pośrednictwo giełdowe, usługi finansowe, usługi maklerskie, brokerskie, leasingowe, obsługa towarzystw, funduszy inwestycyjnych i funduszy emerytalnych, usługi pośrednictwa handlowego, pośrednictwo w dokonywaniu inwestycji kapitałowych, rozliczenia finansowe transakcji, usługi zarządzania finansami, usługi bankowe i ubezpieczeniowe, także pośrednictwo w usługach ubezpieczeniowych, usługi w zakresie deponowania papierów wartościowych i przedmiotów wartościowych, usługi w zakresie kupna-sprzedaży nieruchomości, usługi w zakresie sprzedaży na kredyt, usługi agencji kredytowych, tworzenie, reprezentowanie i zarządzanie funduszami inwestycyjnymi, doradztwo i informacja w zakresie oceny wyboru przez osoby fizyczne i podmioty gospodarcze optymalnej formy ubezpieczeń, usługi związane z obrotem papierami wartościowymi, usługi w dziedzinie wyceny finansowej ubezpieczeń, banków i nieruchomości, **42** usługi prawnicze.

(111) **205418** (220) 2004 08 20 (210) 284584
(151) 2008 03 25 (441) 2004 11 29
(732) „BIO-MED” Dariusz Rutkowski, Koszalin, PL.
(540)



Kolor znaku: niebieski, czerwony

(531) 26.11.1, 27.5.1, 29.1.12

(510), (511) **03** kosmetyki, wyroby perfumeryjne, kremy, żele, balsamy do odchudzania, mydła i płyny myjące, płyny do kąpieli, środki do pielęgnacji włosów, **05** preparaty do celów dermatologicznych, preparaty dla dermatologii estetycznej i kosmologii estetycznej, **10** aparatu

tura i sprzęt medyczny dla gabinetów stomatologicznych, **37** usługi serwisowe w zakresie sprzętu medycznego, **44** usługi kosmetyczne, usługi w zakresie kosmetologii i dermatologii estetycznej.

(111) **205419** (220) 2004 09 15 (210) 285422
 (151) 2008 05 29 (441) 2004 12 27
 (732) DM INDUSTRIA FARMACEUTICA LTDA., Sao Paulo, BR.
 (540) ZERO CAL
 (510), (511) **30** naturalne środki słodzące.

(111) **205420** (220) 2004 09 15 (210) 285423
 (151) 2008 05 29 (441) 2004 12 27
 (732) DM INDUSTRIA FARMACEUTICA LTDA., Sao Paulo, BR.
 (540) ZERO CAL
 (510), (511) **01** sztuczne środki słodzące.

(111) **205421** (220) 2004 02 02 (210) 275694
 (151) 2008 05 06 (441) 2004 05 04
 (732) Danone Spółka z o.o., Warszawa, PL.
 (540)



Kolor znaku: żółty, biało-niebieski, błękitny

(531) 17.2.17, 26.1.2, 27.5.1, 29.1.13
 (510), (511) **05** fermenty mleczne do celów farmaceutycznych i laktoza, produkty dietetyczne do użytku medycznego, preparaty medyczne do odchudzania, olejki do celów medycznych, napary medyczne, cukier do celów medycznych, preparaty witaminowe, żywność dla niemowląt w szczególności mleczna mąka, zupy, zupy w proszku, mleko, mleko w proszku, kompoty owocowe, puree warzywne, puree warzywne w formie suchej, soki warzywne i owocowe, kasze dla dzieci, **29** suszone, konserwowane i/lub gotowane warzywa i owoce, kompoty, dżemy, sosy owocowe, galaretki, zupy, mleko, mleko w proszku, mleko smakowe żelowane i ubite produkty mleczne, produkty nabiałowe, desery mleczne, jogurty, jogurty do picia, pianki, kremy, desery kremowe, świeża śmietanka, masło, pasty serowe, sery, sery dojrzale, dojrzale sery z pleśnią, świeże sery niedojrzale i sery w solance, białe sery, sery odcedzone, naturalne lub aromatyzowane sery świeże sprzedawane w formie stałej lub ciekłej, napoje zawierające głównie mleko lub produkty nabiałowe, napoje mleczne zawierające owoce, naturalne lub aromatyzowane sfermentowane produkty nabiałowe, **30** napoje na bazie kawy, napoje na bazie kakao, napoje na bazie czekolady, lody jadalne, lody jadalne w całości lub w części przygotowane z jogurtu, sorbety, jogurty mrożone (lody cukiernicze), miód, sól, musztarda, ocet, sosy (przyprawy), słodkie sosy, **32** soki warzywne i owocowe, napoje na bazie warzyw i owoców, napoje bezalkoholowe, preparaty do przygotowywania napojów, syropy do napojów, bezalkoholowe ekstrakty owocowe lub warzywne, bezalkoholowe napoje zawierające małe ilości produktów mlecznych, bezalkoholowe napoje zawierające małe ilości fermentów mlecznych, napoje zawierające głównie fermenty mleczne.

(111) **205422** (220) 2005 03 01 (210) 291855
 (151) 2008 01 09 (441) 2005 06 13
 (732) „POLBET B-COMPLEX” Spółka Akcyjna, Gdańsk, PL.
 (540) płyta delta

(510), (511) **19** kostka brukowa, materiały budowlane niemetalowe, rury kamionkowe lub cementowe, kształtki, obrzeża, krawężniki, elementy betonowe dla drogownictwa oraz budownictwa ogólnego, materiały do budowy dróg, asfalt, smoła i bitumy, **37** budownictwo ogólne, usługi budowlane, remontowe, budowa dróg, układanie nawierzchni kostkowych.

(111) **205423** (220) 2005 07 15 (210) 297857
 (151) 2008 03 04 (441) 2005 10 17

(732) „Studio Zdrowego Snu Seline” Spółka z o.o., Sopot, PL.
 (540)



Kolor znaku: biały, niebieski, różowy, ciemnofioletowy

(531) 1.1.1, 1.7.6, 26.1.2, 26.4.1, 26.13.25, 27.5.1, 29.1.14
 (510), (511) **20** materace piankowe, sprężynowe, lateksowe, łózka i stelaże pod materace, kołdry, poduszki, **24** ochraniacze na materace tekstylne, **35** zgromadzenie towarów-materacy, łózek, stelaży, kołder i poduszek w hurtowni i w sklepie, umożliwiające ich swobodne oglądanie i zakup.

(111) **205424** (220) 2005 08 18 (210) 298984
 (151) 2008 04 22 (441) 2005 11 28
 (732) Firma Roleski Marek Roleski Spółka Jawna,
 Zbylitowska Góra, PL.
 (540)



Kolor znaku: czerwony, żółty, czarny, biały

(531) 24.9.3, 26.1.2, 27.5.1, 29.1.14
 (510), (511) **29** konserwowane, suszone i gotowane owoce i warzywa, oleje i tłuszcze jadalne, przeciery, koncentraty, koncentraty pomidorowe, sosy mięsne, chrzan, **30** musztardy, musztardy smakowe, musztardy przyprawowe, sosy, sosy do sałatek, sosy przyprawowe, sosy warzywne, sosy do mięs, sosy majonezowe, sosy sojowe, sosy pomidorowe, dresingi, dipy, majonezy, majonezy smakowe, majonezy przyprawowe, ketchupy, ketchupy smakowe, ketchupy przyprawowe, kremy smakowe, ocet, przyprawy.

(111) **205425** (220) 2005 08 26 (210) 299324
 (151) 2008 05 19 (441) 2005 11 28
 (732) Międzynarodowe Stowarzyszenie Reklamy w Polsce,
 Warszawa, PL.
 (540)



(531) 26.4.2, 27.5.1
 (510), (511) **35** reklama.

(111) **205426** (220) 2005 10 06 (210) 300850
 (151) 2008 03 04 (441) 2006 01 09
 (732) EKONORM Sp. z o.o., Pyskowice, PL.
 (540) Granupack
 (510), (511) **17** materiały uszczelniające i pakunkowe w przeważającej części złożone z materiałów sztucznych i gumy.

(111) **205427** (220) 2005 10 11 (210) 301102
 (151) 2008 04 16 (441) 2006 01 23
 (732) GiGi S.C. Zdzisław Gogulski, Irena Gogulska, Kraków, PL.

(540)

GiGi

(531) 27.5.1

(510), (511) **09** płyty CD, SACD, DVD, Winyle, kasety, nośniki elektroniczne, **35** sprzedaż hurtowa i detaliczna oraz za pośrednictwem mediów elektronicznych: utworów audio/video, artykułów fonograficznych, promocja, **41** organizowanie i prowadzenie imprez masowych, koncertów.

(111) **205428** (220) 2005 12 19 (210) 303848
 (151) 2008 03 04 (441) 2006 04 03
 (732) SEMMELROCK STEIN+DESIGN Spółka z o.o., Kołbiel, PL.
 (540)



Kolor znaku: czerwony, czarny, biały

(531) 26.4.2, 27.5.1, 29.1.13

(510), (511) **19** materiały budowlane niemetalowe, kostka brukowa, **37** usługi budowlane, usługi w zakresie układania kostki brukowej.

(111) **205429** (220) 2006 02 27 (210) 306678
 (151) 2008 03 25 (441) 2006 06 12
 (732) GlaxoSmithKline Pharmaceuticals Spółka Akcyjna, Poznań, PL.

(540) Cholinex zawsze w pogotowiu.

(510), (511) **05** środki farmaceutyczne, preparaty farmaceutyczne, produkty farmaceutyczne weterynaryjne i sanitarne, leki, dietetyczne środki medyczne i lecznicze, odżywki medyczne, środki wspomagające leczenie, dietetyczne środki spożywcze do celów medycznych, dietetyczne środki spożywcze, suplementy żywności, dietetyczna żywność przystosowana do celów medycznych, dietetyczne napoje przystosowane do celów medycznych, dietetyczne substancje przystosowane do celów medycznych, dodatki mineralne do żywności, żywność dietetyczna do celów leczniczych, preparaty witaminowe, cukierki do celów leczniczych, preparaty z mikroelementami dla ludzi, guma do żucia do celów leczniczych, pastylki do celów farmaceutycznych, biologiczne preparaty do celów medycznych.

(111) **205430** (220) 2006 03 08 (210) 307139
 (151) 2008 05 16 (441) 2006 06 12
 (732) AMBRA S.A., Warszawa, PL.
 (540)



Kolor znaku: złoty, czarny, pomarańczowy, czerwony, zielony

(531) 5.7.14, 25.1.1, 27.5.1, 29.1.15

(510), (511) **33** napoje alkoholowe na bazie wina i soku.

(111) **205431** (220) 2006 03 08 (210) 307140
 (151) 2008 05 16 (441) 2006 06 12
 (732) AMBRA S.A., Warszawa, PL.

(540)

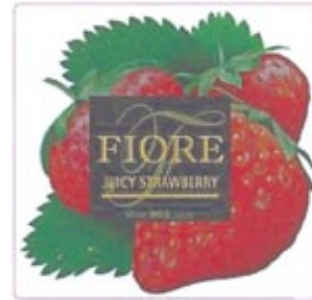

Kolor znaku: złoty, czarny, czerwony, zielony

(531) 5.7.8, 25.1.1, 27.5.1, 29.1.14

(510), (511) **33** napoje alkoholowe na bazie wina i soku.

(111) **205432** (220) 2006 03 22 (210) 308067
 (151) 2007 10 30 (441) 2006 06 26
 (732) Nestlé Waters Polska S.A., Warszawa, PL.
 (540)



Kolor znaku: czerwony, jasnoniebieski, ciemnoniebieski, biały

(531) 19.7.25, 25.1.15, 27.5.1, 29.1.13

(510), (511) **32** wody niegazowane, musujące lub gazowane, źródlane, mineralne, aromatyzowane, napoje o smaku owocowym i na bazie owoców, soki owocowe i jarzynowe, nektary, lemoniady, napoje gazowane, mleczne napoje sfermentowane, napoje na bazie soi, napoje na bazie słodu, napoje izotoniczne i inne napoje bezalkoholowe, syropy, ekstrakty i esencje oraz inne preparaty do produkcji napojów bezalkoholowych.

(111) **205433** (220) 2006 03 29 (210) 308415
 (151) 2008 03 04 (441) 2006 07 10
 (732) EUROPLANT PHYTOPHARM Spółka z o.o., Klęka, PL.
 (540) laxilest

(510), (511) **05** leki, preparaty farmaceutyczne, oleje lecznicze, oleje rycynowe do celów leczniczych, olejki lotne do celów farmaceutycznych, preparaty farmaceutyczne wzmacniające odporność organizmu zawierające witaminy i minerały, preparaty odżywcze i witaminowe do celów medycznych, suplementy diety do celów leczniczych, żywność dietetyczna do celów leczniczych, dodatki odżywcze do celów leczniczych.

(111) **205434** (220) 2006 06 19 (210) 312141
 (151) 2008 05 07 (441) 2006 10 02
 (732) PHZ „BALTIMPEX TELECOM” Tomasz Mikołaj Joachimiak, Poznań, PL.
 (540)



Kolor znaku: czerwony, czarny, biały, szary

(531) 26.11.1, 27.5.1, 29.1.14

(510), (511) **09** telefony stacjonarne i komórkowe, telefaksy, centrale telefoniczne, akcesoria telefoniczne, **35** pośrednictwo handlowe, **37** usługi serwisowe w wyżej wymienionym zakresie, usługi naprawy telefonów.

(111) **205435** (220) 2006 06 28 (210) 312476
(151) 2008 05 27 (441) 2006 10 02
(732) „ELPLAST” Produkcja, Handel, Usługi Spiridon Antzoulatos, Brzoza, PL.

(540) Xenos Technologie Informatyczne
(510), (511) **38** usługi poczty elektronicznej na serwerach własnych, świadczone na rzecz osób trzecich posiadających własne nazwy domenowe, **42** usługi w zakresie tworzenia, utrzymywania i udostępniania stron internetowych, usługi w zakresie tworzenia oprogramowania komputerowego do zdalnego zarządzania stronami internetowymi.

(111) **205436** (220) 2006 07 03 (210) 312704
(151) 2008 03 04 (441) 2006 10 16
(732) JERONIMO MARTINS DYSTRYBUCJA Spółka Akcyjna, Kostrzyn, PL.

(540)



Kolor znaku: biały, pomarańczowy, bordowy
(531) 5.5.19, 26.4.2, 27.5.1, 29.1.13
(510), (511) **30** sosy do sałat, sosy z wyjątkiem sosów do sałat.

(111) **205437** (220) 2006 07 17 (210) 313246
(151) 2008 03 07 (441) 2006 10 30
(732) F.H.U. COSMOBELLE Teresa Kostyra, Tychy, PL.

(540)



Kolor znaku: bordowy, czarny
(531) 3.13.1, 26.13.25, 27.5.1, 29.1.12
(510), (511) **03** mydła, środki perfumeryjne, kosmetyki, płyny do pielęgnacji włosów, barwniki kosmetyczne, produkty kosmetyczne wspomagające stylizację paznokci, żele UV, sztuczne paznokcie, kremy pielęgnacyjne, lakiery do paznokci, preparaty do pielęgnacji paznokci rąk i stóp, **35** doradztwo specjalistyczne w sprawach działalności gospodarczej, doradztwo w zakresie organizowania i prowadzenia działalności gospodarczej, zwłaszcza w zakresie salonów piękności, salonów kosmetycznych i klubów fitness, usługi zaopatrzenia osób trzecich, zwłaszcza w kompleksowe wyposażenie salonów kosmetycznych, salonów piękności i klubów fitness, **41** usługi związane z przeprowadzaniem szkoleń w zakresie kosmetyki, w tym dotyczących manicure, pedicure, przedłużania paznokci oraz zdobnictwa kosmetycznego, usługi szkoleniowe w zakresie marketingu, reklamy i zarządzania, **42** projektowanie i dekoracja wnętrz, zwłaszcza salonów kosmetycznych, salonów piękności i klubów fitness, **44** usługi higieniczne i kosmetyczne dla ludzi, usługi w zakresie manicure, pedicure, stylizacji paznokci i przekłuwania ciała (piercing), masaż, usługi salonów fryzjerskich, salonów kosmetycznych i salonów piękności, usługi związane z wykonywaniem tatuaży, usługi z zakresu prowadzenia solariów.

(111) **205438** (220) 2006 08 02 (210) 313899
(151) 2008 03 04 (441) 2006 11 13
(732) HAND-PROD Spółka z o.o., Warszawa, PL.

(540)



Kolor znaku: biały, niebieski
(531) 26.4.2, 27.5.1, 29.1.12
(510), (511) **16** reportaże fotograficzne, karty pocztowe, karty zawia-domienia, papeteria, naklejki adresowe, naklejki i nalepki, okładki na dokumenty, szyldy z papieru lub z tektury i kartonu, mapy, kalendary, torebki i torby do pakowania z papieru lub z tworzyw sztucznych, **35** prowadzenie usług w zakresie: agencji informacji handlowej, agencji importowo-eksportowej, badania rynku, badania opinii, informacji handlowej, doradztwa w zakresie organizowania i kierowania działalnością gospodarczą, rozpowszechniania i dystrybucji materiałów reklamowych-próbek, druków, prospektów, broszur, rozpowszechniania ogłoszeń reklamowych, pokazów towarów, wypożyczania materiałów reklamowych, organizowania wystaw handlowych lub reklamowych sprzętu medycznego, zarządzanie zbiorami informatycznymi, **41** prowadzenie usług w zakresie: publikacji książek, publikowania tekstów innych niż teksty reklamowe, reportaży i reportaży fotograficznych, tłumaczeń, kultury fizycznej i nauki ćwiczeń gimnastycznych dla rekonwalescentów i osób o ograniczonym wysiłku fizycznym, kursów korespondencyjnych z zakresu podstawowej wiedzy medycznej i opieki nad chorymi, nauczania wszelkiej wiedzy z zakresu dbania o zdrowie i samopoczucie psychiczne, organizowanie konkursów edukacyjnych lub rozrywkowych, organizowania usług rozrywkowych, organizowania usług związanych z czynnym wypoczynkiem, **42** prowadzenie usług w zakresie: ochrony praw autorskich, badań prawnych, informacji o modzie, dekoracji wnętrz, badań bakteriologicznych i badań chemicznych, testowania materiałów, opiniowania, ekspertyz, wzornictwa przemysłowego dla medycyny, programowanie komputerów na zlecenie osób trzecich, **44** prowadzenie usług w zakresie: doradztwa w sprawach bezpieczeństwa zdrowotnego i psychicznego, usług związanych z działalnością szpitali otwartych i zamkniętych, usług związanych ze służbą zdrowia w zakresie opieki i leczenia diabetyków, prowadzenia serwisu medycznego dla diabetyków.

(111) **205439** (220) 2006 08 17 (210) 314465
(151) 2008 05 23 (441) 2006 11 27
(732) NEC CORPORATION, Tokio, JP.

(540)



(531) 27.5.1
(510), (511) **35** usługi agencji importowych i eksportowych, obliczanie należności podatkowych, monitorowanie ładunków odrzucanych, usługi dotyczące klasyfikacji w systemie zharmonizowanym oraz klasyfikacji kontrolnej eksportu, usługa eksportowa polegająca na dostarczaniu informacji o klasyfikacji kontroli eksportowej oraz określanie licencji eksportowych, usługi pomocnicze z zakresu zarządzania przedsiębiorstwem w dziedzinie transportu i dostaw, biznesowe usługi konsultacyjne w dziedzinie ustalania tras i rozkładów jazdy pojazdów, świadczenie skomputeryzowanych usług lokalizujących i śledzących w odniesieniu do odbioru i dostawy bagażu pasażerskiego i własności osobistej w skali ogólnosiwiatowej drogą powietrzną, koleją, statkami i pojazdami silnikowymi, świadczenie skomputeryzowanego lokalizowania i śledzenia pakunków w transzycie, świadczenie informacji oraz monitorowanie informacji dla stron trzecich przez Internet i telefon w zakresie statusu odbiorów i dostaw, świadczenie poprzez globalne sieci komputerowe usług lokalizacji pakunków polegających na informowaniu o odbiorze, dostawie i zwrotach pakunków i własności osobistej przewożonych drogą powietrzną, koleją, statkami i pojazdami silnikowymi, zarządzanie logistyką w dziedzinie przewozów i dostaw, świadczenie na rzecz klienta zautomatyzowanej rejestracji informacji identyfikujących dane spedycyjne poprzez globalne sieci komputerowe, biznesowe zarządzanie sieciami transportowymi dla innych, organizowanie przyspieszonych usług odbioru, magazynowania, transportu i dostaw, lokalizowanie pakunków z wykorzystaniem globalnych sieci

komputerowych, **36** usługi z zakresu pośrednictwa celnego, usługi prowadzenia składów celnych, usługi związane z odprawą celną, mianowicie obliczanie należności celnych, **38** elektroniczna transmisja danych i informacji, w szczególności zaś elektroniczna transmisja informacji spedycyjnych w trakcie procesu dokumentacji, pakowania i transportu frachtu, **39** zbieranie, magazynowanie, transportowanie i dostarczanie poczty, listów, dokumentów, pakunków i frachtu drogą lądową, powietrzną, morską, usługi spedycji frachtu, pakowanie artykułów do transportu, transport listów, dokumentów, komunikatów, komunikatów drukowanych, druków oraz innych towarów i własności drogą powietrzną, statkami, koleją i pojazdami silnikowymi, przechowywanie dokumentów, pakunków i frachtu, transportowanie i dostarczanie bagażu pasażerskiego i własności osobistej drogą powietrzną, koleją, statkami i pojazdami silnikowymi, czarterowanie statków dla innych, wynajem pojemników do przechowywania, włącznie ze skrzynkami na dokumenty, spedycja i odbiór dokumentów oraz dostarczanie dokumentów dla innych, magazynowanie, przechowywanie, pakowanie towarów do wysyłek, dostawy drogą powietrzną, statkami, koleją i pojazdami silnikowymi oraz usługi podejmowania przesyłek podlegających zwrotowi, dostarczanie informacji o usługach międzynarodowego transportu i dostaw, transportowaniu, dostawach i zwrotach pakunków i własności osobistej drogą powietrzną, koleją, statkami i pojazdami silnikowymi oraz obsługa ładunku w imporcie i eksporcie dotycząca pakowania, ładowania i rozładunku towarów w kraju i zagranicą, usługi sortowania, obsługi i odbioru poczty.

(111) **205440** (220) 2006 08 18 (210) 314521
(151) 2008 05 16 (441) 2006 11 27
(732) FUSAN HANDICRAFT Co., Taiwan, CN.
(540)



V. V. MOTOR

(531) 26.1.1, 26.3.23, 27.5.1
(510), (511) **12** motocykle oraz ich części konstrukcyjne, a w tym gaźniki, pompy oleju, rury wydechowe (rury wylotowe), oszczędzające paliwa, lusterka wsteczne, urządzenia przeciwkradzieżowe, sprężyny zawieszenia, klaksony, zaczepy do przyczep, hamulce, stopnie nadwozia, siatki bagażowe, sprężyny amortyzujące, osie, szprychy do kół, opony do kół motocyklowych, błotniki, skrzynie biegów, przekładnie zębate do motocykli, przekładnie redukcyjne, sprzęgła, łańcuchy transmisyjne, przemienniki momentu obrotowego, okładziny hamulcowe, silniki, wolne koła, skrzynie korbowe, mechanizmy napędowe, amortyzatory, łańcuchy, pokrycia siodłowe i siodła.

(111) **205441** (220) 2006 08 22 (210) 314649
(151) 2008 03 14 (441) 2006 11 27
(732) GTW Sport Sp. z o.o., Batorowo, PL.
(540)



Kolor znaku: czerwony, czarny, biały
(531) 25.5.1, 26.13.25, 27.5.1, 29.1.13
(510), (511) **18** torby, plecaki, tornistry szkolne, **25** odzież, obuwie, nakrycia głowy, **28** piłki do gier.

(111) **205442** (220) 2006 08 22 (210) 314651
(151) 2008 02 15 (441) 2006 11 27
(732) GTW Sport Sp. z o.o., Batorowo, PL.

(540)



Kolor znaku: czerwony, biały
(531) 26.13.25, 27.5.1, 29.1.12
(510), (511) **18** torby, plecaki, tornistry szkolne, **25** odzież, obuwie, nakrycia głowy, **28** piłki do gier.

(111) **205443** (220) 2006 09 01 (210) 315036
(151) 2008 04 02 (441) 2006 12 11
(732) TIKKURILA POLSKA Spółka Akcyjna, Dębica, PL.
(540)



POLIFARB DĘBICA

Kolor znaku: zielony, ciemnozielony, jasnożółty, żółty, pomarańczowy, czerwony, granatowy, ciemnoniebieski, niebieski
(531) 5.3.2, 26.11.1, 27.5.1, 29.1.15
(510), (511) **02** farby, pokosty, bejce, emalie, lakiery, utwardzacze, rozcieńczalniki, materiały koloryzujące, środki zapobiegające korozji i zabezpieczające drewno, środki gruntujące w postaci farby, **16** materiały drukowane, publikacje, czasopisma, książki, periodyki, wydawnictwa specjalistyczne, **19** materiały budowlane niemetalowe, w tym pokrycia niemetalowe ścian, tynki ozdobne, płyty gipsowe dekoracyjne, płyty gipsowe dźwiękochłonne, powłoki wykończeniowe do powierzchni wewnętrznych i zewnętrznych obiektów budowlanych, **35** usługi reklamowe, uaktualnianie i rozpowszechnianie materiałów reklamowych, w tym wydawnictw specjalistycznych, publikacji, prospektów, broszur, publikowanie tekstów reklamowych, badanie rynku, badanie opinii publicznej związane ze sprzedażą farb, usługi doradztwa handlowego ukazującego zalety towarów wyżej wymienionych celem ich zakupu, **41** usługi wydawnicze i poligraficzne, w tym druk offsetowy, druk sitowy, organizowanie i obsługa szkoleń specjalistycznych, pokazy praktyczne, organizowanie i prowadzenie sympozjów, kongresów, konferencji, zjazdów, seminariów, produkcja filmów specjalistycznych w tym na płytach wideo, CD-R.

(111) **205444** (220) 2006 09 01 (210) 315049
(151) 2008 04 14 (441) 2006 12 11
(732) Przedsiębiorstwo Państwowe „POLMOZBYT” w Białymstoku, Białystok, PL.
(540)



Kolor znaku: granatowy, biały, żółty
(531) 26.1.4, 27.5.1, 29.1.13
(510), (511) **35** usługi w zakresie prowadzenia hurtowni akcesoriów i części zamiennych do samochodów, takich jak: akumulatory, gaśnice samochodowe, chłodnice do silników samochodowych, termostaty, alternatory, silniki elektryczne do samochodów, bezpieczniki, kondensatory, cylindry do silników, głowice cylindrów do silników, rozruszniki silników, mechanizmy sterowania silników, wentylatory do silników, wtryskiwacze do silników, urządzenia zapłonowe do silników, koła pasowe, koła zębate, filtry oleju, filtry paliwa, filtry powietrza chłodnic silników, klocki hamulcowe, szczęki hamulcowe, okładziny szczęk hamulcowych, pompy hamulcowe, tarcze hamul-

cowe, felgi kół, kołpaki kół, łożyska kół, opony kół, piasty kół, drążki kierownicze, kolumny kierownicze, przekładnie kierownicze, zwrotnice, chłodnice klimatyzacyjne, błotniki nadwozia, boki nadwozia, dachy nadwozia, haki holownicze, lusterka wewnętrzne, wsteczne, lusterka zewnętrzne, nadkola pasy nadwozia, podłużnice nadwozi, progi nadwozi, ramy nadwozi, sworznie przegubów lewarka, szyby, uszczelki drzwiowe, uszczelki szyby, zamki drzwi-kpl., zderzaki nadwozia, paski klinowe, oleje hydrauliczne, płyn chłodnicy silnika, płyn hamulcowy, płyn spryskiwaczy szyb, klosze lampy, lampy, reflektory, żarówki, łańcuchy rozrządu, paski rozrządu, wałki rozrządu, bloki silnika, głowice silnika, korbowody, korby, miski oleju, oleje silnikowe, poduszki silnika, pompy oleju, prowadnice, tłoki silnikowe, uszczelki silnikowe, wałki korbowe, zawory silnikowe, oleje skrzyni biegów, linki sprzęgła, łożyska sprzęgła, belki stabilizatora, pióra wycieraczek, katalizatory spalin, rury układu wydechowego, tłumiki układu wydechowego, aparaty zapłonowe, cewki zapłonowe, świece zapłonowe, świece żarowe, pompy wtryskowe, silniki krokowe, wtryskiwacze, zbiorniki paliwa, amortyzatory zawieszenia, osie zawieszenia, resory zawieszenia, sprężyny zawieszenia, pojemniki do ciepłego paliwa, smarowniczeki, sprężyny, sworznie, śruby metalowe, tablice rejestracyjne, taśmy metalowe, farby do gruntowania, powłoki zabezpieczające nadwozie pojazdów, rozcieńczalniki do lakierów, środki do czyszczenia, szampony, kremy polerujące, preparaty odtłuszczające, środki do nadawania połysku, smary, dmuchawy, dozowniki do gaźników, kartery do silników, membrany do pomp, instalacje do mycia pojazdów, oszczędzacz paliwa do silników, panewki, pierścienie tłokowe, podnośniki samochodowe, mierniki ciśnienia, aparaty do wulkanizacji, złączki uszczelniające, pilniki, przebijaki, przecinak, punktaki, szczypce, śrubokręty, wiertła, alarmy antywłamaniowe, anteny, głośniki, kaski ochronne, bezpieczniki topikowe, cewki elektryczne, obrotomierze, prędkościomierze do pojazdów, przełączniki elektryczne, przewody elektryczne, aparaty radiowe do pojazdów, regulatory napięcia do pojazdów, rejestratory kilometrów w pojazdach, styki elektryczne, światła do pojazdów, termostaty do pojazdów, trójkąty ostrzegawcze, wtyczki, gniazda elektryczne, zaciski przewodów elektrycznych, złącza do przewodów elektrycznych, zamknięcia drzwiowe elektryczne, zapalniczki samochodowe, taksometry, usługi w zakresie prowadzenia sprzedaży detalicznej samochodów i towarów wyszczególnionych powyżej, pośrednictwo handlowe w zakresie sprzedaży samochodów i asortymentów wymienionych powyżej, organizowanie targów i wystaw związanych z motoryzacją, prowadzenie giełdy samochodowej, auto-komis, internatowa giełda części zamiennych nowych i używanych do pojazdów samochodowych, **36** dzierżawa majątku nieruchomego, **37** informacja o naprawach, obsługa i naprawa pojazdów samochodowych, usługi stacji obsługi samochodów, lakierowanie, mycie pojazdów, smarowanie pojazdów, regeneracja silników zużytych lub częściowo zniszczonych, zabezpieczanie pojazdów przed korozją, **39** wynajmowanie pomieszczeń biurowych, wynajmowanie powierzchni na salony samochodowe, wynajmowanie magazynów, pomoc związana z holowaniem w przypadku awarii pojazdów, holowanie, wypożyczanie samochodów, **41** organizowanie kursów, szkoleń, sympozjów w zakresie motoryzacji, **42** badania techniczne, sporządzanie ocen, opinii i raportów z dziedziny motoryzacji, testowanie pojazdów.

(111) **205445** (220) 2006 09 13 (210) 315460
 (151) 2008 04 25 (441) 2006 12 27
 (732) ACCO Brands Corporation, Lincolnshire, US.
 (540) KENSINGTON

(510), (511) **09** akcesoria komputerowe, a mianowicie myszy, trackballe, klawiatury, keypady, szuflady i półki na klawiaturę, podkładki pod klawiaturę oraz zestawy bezprzewodowe złożone z klawiatury i myszy, torby do noszenia komputerów i cyfrowych odtwarzaczy muzyki, urządzenia do zdalnego sterowania do prezentacji, części i podzespoły komputerowe służące do zabezpieczania, a mianowicie alarmy, zamki, klucze i kable do użytku z komputerami, urządzeniami peryferyjnymi, osprzętem komputerowym i akcesoriami komputerowymi, oprogramowanie komputerowe i oprogramowanie sprzętowe (wbudowane) z dziedziny bezpieczeństwa komputerowego do ochrony danych, gniazdko elektryczne, zestawy gniazdek elektrycznych, przedłużacze i rozgałęziacze, wyłączniki i regulatory zasilania, urządzenia przeciwprzepięciowe i przeciwzakłóceniuowe, przemienniki częstotliwości, konwertory, zasilacze, kable zasilające, urządzenia do kontroli zasilania, listwy zasilające i inwertory do użytku z komputera-

mi, komputerowymi urządzeniami peryferyjnymi i osprzętem komputerowym, cyfrowymi odtwarzaczami muzyki, telefonami komórkowymi i akcesoriami oraz podzespołami do wyżej wymienionych towarów, adaptory USB, huby USB, detektory sieci bezprzewodowych, replikator portów, zasilacze i adaptory telefoniczne, transmitters oraz zasilacze i adaptory do odtwarzaczy MP3, kable do modemów, kable sieciowe, stacje dokujące, czytniki kart pamięci, słuchawki, głośniki i kalkulatory, stojaki i podstawki komputerowe zaprojektowane specjalnie dla monitorów, stojaki i podstawki komputerowe zaprojektowane specjalnie dla komputerów przenośnych, stelaże, regały i szyny do montowania monitorów komputerowych i komputerów przenośnych, podkładki pod nadgarstek dla użytkowników myszy komputerowych, urządzenia do oświetlania i wentylatory do komputerów, komputerowych urządzeń peryferyjnych i osprzętu komputerowego oraz akcesoriów komputerowych, ekrany i filtry do komputerów, podstawki z uchwytem do dokumentów.

(111) **205446** (220) 2006 09 15 (210) 315517
 (151) 2008 03 25 (441) 2006 12 27
 (732) TASTE Agencja Reklamowa, Magdalena Świerlikowska, Karczew, PL.
 (540)



Kolor znaku: brązowy, ciemnożółty

(531) 26.11.2, 27.5.1, 29.1.12

(510), (511) **06** breloczki, figurki, plakietki z metali nieszlachetnych, **09** programy komputerowe, dyski optyczne, płyty CD i DVD, kasety video, kasety audio, podkładki pod myszy, **16** afisze, plakaty, albumy, bloczki do pisania, broszury, okładki papierowe na dokumenty, folder, materiały drukowane, fotografie, reprodukcje graficzne, kalendarze, kalkomanie, wyroby z kartonu, karty pocztowe, katalogi, komiksy, koperty, książki, papier listowy, materiały piśmienne, naklejki adresowe, nalepki, naklejki, notatniki, notesy, noże do papieru, ołówki, opakowania z tektury lub papieru, torby, koperty, woreczki do pakowania z papieru lub z tworzyw sztucznych, papier do pakowania, papeteria, papier w arkuszach, etui na pióra, pióra do pisania, wzory pisma do kopiowania, plansze, płytki grawerskie, podstawki pod kufle do piwa, podstawki do długopisów lub ołówek, prospekty, pudełka kartonowe lub papierowe, publikacje, teczki, skoroszyty, zeszyty, zakładki do książek, **18** aktówki, portfele na karty wizytowe, portfele, portmonetki, drobne wyroby ze skóry, **20** stojaki na czasopisma, dekoracje przedstawne, tabliczki identyfikacyjne niemetalowe, tablice na ogłoszenia, pojemniki do pakowania z tworzyw sztucznych, stoiska wystawowe, opakowania z tworzyw sztucznych, **25** obuwie, odzież, nakrycia głowy, **30** wyroby cukiernicze, słodczyce, **35** agencje reklamowe, badania opinii publicznej, badania w dziedzinie działalności gospodarczej, doradztwo w zakresie prowadzenia działalności gospodarczej, dystrybucja materiałów reklamowych, rozpowszechnianie ogłoszeń reklamowych, organizowanie wystaw w celach handlowych lub reklamowych, pokazy towarów, promocja sprzedaży dla osób trzecich, reklamy, reklama za pośrednictwem sieci komputerowej, publikowanie tekstów reklamowych, projektowanie reklam, reklamy korespondencyjne, reklamy prasowe, reklamy radiowe, reklamy telewizyjne, badania rynku, **40** usługi w zakresie drukowania, **42** usługi grafików, projektowanie opakowań, projektowanie oprogramowania komputerowego, projektowanie dekoracji wnętrz, dekoracja wnętrz, wzornictwo przemysłowe, zarządzanie prawami autorskimi.

(111) **205447** (220) 2006 09 15 (210) 315543
 (151) 2008 03 25 (441) 2006 12 27
 (732) Systemy Budownictwa Przemysłowego „PROCOR” Koperwas Zakrzewski Spółka Jawna, Świdnik, PL.
 (540)



Kolor znaku: czerwony

(531) 27.5.1, 29.1.1

(510), (511) **01** preparaty chemiczne do wytwarzania barwników, spoiwa do betonu, środki chemiczne do napowietrzania betonu, środki do konserwacji betonu, preparaty do konserwacji cegły, cement, preparaty do konserwacji cementu, preparaty do nadawania nieprzepuszczalności cementu, preparaty do konserwacji dachówek, kleje do celów przemysłowych, kleje do płytek ściennych, preparaty do konserwacji murów, preparaty wodoszczelne stosowane w murarstwie, substancje zapobiegające zamarzaniu, **02** bejce, zaprawa cementowa, farby do ceramiki, barwniki do drewna, rozcieńczalniki do farb i lakierów, farby bakteriobójcze, farby wodne klejowe lub kazeinowe, lakiery, oleje do konserwacji drewna, preparaty zabezpieczające do metali, **19** beton, gips, płytki podłogowe niemetalowe, wapno, zaprawy budowlane.

(111) **205448** (220) 2006 09 15 (210) 315544
(151) 2008 03 25 (441) 2006 12 27

(732) Systemy Budownictwa Przemysłowego „PROCOR” Koperwas Zakrzewski Spółka Jawna, Świdnik, PL.

(540)

BETONAL

Kolor znaku: czerwony

(531) 27.5.1, 29.1.1

(510), (511) **01** preparaty chemiczne do wytwarzania barwników, spoiwa do betonu, środki chemiczne do napowietrzania betonu, środki do konserwacji betonu, preparaty do konserwacji cegły, cement, preparaty do konserwacji cementu, preparaty do nadawania nieprzepuszczalności cementu, preparaty do konserwacji dachówek, kleje do celów przemysłowych, kleje do płytek ściennych, preparaty do konserwacji murów, preparaty wodoszczelne stosowane w murarstwie, substancje zapobiegające zamarzaniu, **02** bejce, zaprawa cementowa, farby do ceramiki, barwniki do drewna, rozcieńczalniki do farb i lakierów, farby bakteriobójcze, farby wodne klejowe lub kazeinowe, lakiery, oleje do konserwacji drewna, **19** beton, materiały budowlane niemetalowe, niemetalowe elementy konstrukcyjne dla budownictwa, gips, płytki podłogowe niemetalowe, wapno, zaprawy budowlane.

(111) **205449** (220) 2006 09 18 (210) 315608
(151) 2008 02 20 (441) 2006 12 27

(732) Rolnicza Spółdzielnia Mleczarska „ROLMLECZ”, Radom, PL.

(540)



Kolor znaku: niebieski, biały, zielony

(531) 27.5.1, 29.1.13

(510), (511) **29** mleko i wyroby z mleka.

(111) **205450** (220) 2006 09 18 (210) 315622
(151) 2008 03 04 (441) 2006 12 27

(732) „Ziaja Ltd” Zakład Produkcji Leków Spółka z o.o., Gdańsk, PL.
(540) KOLOR ZAPROGRAMOWANY

(510), (511) **03** produkty kosmetyczne, środki do mycia i pielęgnacji włosów, szampony, odżywki, lotony, farby do włosów, środki do pielęgnacji i ochrony skóry, kremy, balsamy, żele, mleczka, emulsje, peelingi, toniki, maseczki, płyny regeneracyjne, preparaty kosmetyczne do i po opalaniu, środki do mycia, mydła, żele, preparaty do kąpieli, preparaty do higieny intymnej, preparaty do golenia, przed i po goleniu, wody toaletowe, wody kolońskie, olejki eteryczne, olejki do masażu, antyperspiranty, dezodoranty osobiste, środki do czyszczenia zębów i pielęgnacji jamy ustnej, chusteczki nasączone płynami kosmetycznymi, środki toaletowe, **05** produkty i półprodukty farmaceutyczne, produkty kosmetyczne o działaniu leczniczym, lecznicze środki do mycia i pielęgnacji włosów, preparaty przeciwgrzybiczne,

preparaty antybakteryjne, produkty higieniczne, środki sanitarne stosowane w lecznictwie i higienie osobistej, środki dezynfekcyjne.

(111) **205451** (220) 2006 09 18 (210) 315639

(151) 2008 02 28 (441) 2006 12 27

(732) Deutsche Bank Aktiengesellschaft, Frankfurt am Main, DE.

(540)



(531) 17.1.9

(510), (511) **09** komputery i sprzęt przetwarzający dane, magnetyczne nośniki danych, płyty (dyski) z nagraniami, programy komputerowe, systemy komputerowe, systemy komputerowe służące do przeprowadzania transakcji finansowych, w tym bankowych i kredytowych, urządzenia i maszyny do liczenia pieniędzy i bankomaty, publikacje elektroniczne, urządzenia i przyrządy elektryczne i elektroniczne, maszyny liczące, urządzenia do nagrywania, transmisji, reprodukcji danych, dźwięku lub obrazu, **16** publikacje, gazety, czasopisma, druki, materiały drukowane, materiały szkoleniowe i instruktażowe, materiały piśmienne, papier, tektura i wyroby z papieru i tektury, maszyny do pisania i sprzęt biurowy, **35** reklama, promocja, marketing, zarządzanie w działalności handlowej, administrowanie działalności handlowej, prace biurowe, zarządzanie bazami danych i zbiorami informatycznymi, informacja i doradztwo w zakresie wyżej wymienionych usług, **36** działalność finansowa, usługi bankowe, usługi kredytowe, usługi ubezpieczeniowe, majątek nieruchomy, doradztwo i pośrednictwo w zakresie wyżej wymienionych usług oraz informacja o tych usługach, **38** usługi telekomunikacyjne oraz usługi związane z przekazywaniem danych za pośrednictwem środków komunikacji elektronicznej, elektroniczne serwisy informacyjne, informacja o powyższych usługach, **42** programowanie komputerowe, projektowanie i rozwój komputerowego sprzętu i oprogramowania, doradztwo prawne, informacja o powyższych usługach.

(111) **205452** (220) 2006 09 18 (210) 315640

(151) 2008 02 28 (441) 2006 12 27

(732) Deutsche Bank Aktiengesellschaft, Frankfurt am Main, DE.

(540)



(531) 17.1.9

(510), (511) **09** komputery i sprzęt przetwarzający dane, magnetyczne nośniki danych, płyty (dyski) z nagraniami, programy komputerowe, systemy komputerowe, systemy komputerowe służące do przeprowadzania transakcji finansowych, w tym bankowych i kredytowych, urządzenia i maszyny do liczenia pieniędzy i bankomaty, publikacje elektroniczne, urządzenia i przyrządy elektryczne i elektroniczne, maszyny liczące, urządzenia do nagrywania, transmisji, reprodukcji danych, dźwięku lub obrazu, **16** publikacje, gazety, czasopisma, druki, materiały drukowane, materiały szkoleniowe i instruktażowe, materiały piśmienne, papier, tektura i wyroby z papieru i tektury, maszyny do pisania i sprzęt biurowy, **35** reklama, promocja, marketing, zarządzanie w działalności handlowej, administrowanie działalności handlowej, prace biurowe, zarządzanie bazami danych i zbiorami informatycznymi, informacja i doradztwo w zakresie wyżej wymienionych usług, **36** działalność finansowa, usługi bankowe, usługi kredytowe, usługi ubezpieczeniowe, majątek nieruchomy, doradztwo i pośrednictwo w zakresie wyżej wymienionych usług oraz informacja o tych usługach, **38** usługi telekomunikacyjne oraz usługi związane z przekazywaniem danych za pośrednictwem środków komunikacji elektronicznej, elektroniczne serwisy informacyjne, infor-

macja o powyższych usługach, **42** programowanie komputerowe, projektowanie i rozwój komputerowego sprzętu i oprogramowania, doradztwo prawne, informacja o powyższych usługach.

(111) **205453** (220) 2006 09 18 (210) 315641
(151) 2008 02 28 (441) 2006 12 27

(732) Deutsche Bank Aktiengesellschaft, Frankfurt am Main, DE.

(540) db kredyt

(510), (511) **09** komputery i sprzęt przetwarzający dane, magnetyczne nośniki danych, płyty (dyski) z nagraniami, programy komputerowe, systemy komputerowe, systemy komputerowe służące do przeprowadzania transakcji finansowych, w tym bankowych i kredytowych, urządzenia i maszyny do liczenia pieniędzy i bankomaty, publikacje elektroniczne, urządzenia i przyrządy elektryczne i elektroniczne, maszyny liczące, urządzenia do nagrywania, transmisji, reprodukcji danych, dźwięku lub obrazu, **16** publikacje, gazety, czasopisma, druki, materiały drukowane, materiały szkoleniowe i instruktażowe, materiały piśmienne, papier, tektura i wyroby z papieru i tektury, maszyny do pisania i sprzęt biurowy, **35** reklama, promocja, marketing, zarządzanie w działalności handlowej, administrowanie działalnością handlowej, prace biurowe, zarządzanie bazami danych i zbiorami informatycznymi, informacja i doradztwo w zakresie wyżej wymienionych usług, **36** działalność finansowa, usługi bankowe, usługi kredytowe, usługi ubezpieczeniowe, majątek nieruchomy, doradztwo i pośrednictwo w zakresie wyżej wymienionych usług oraz informacja o tych usługach, **38** usługi telekomunikacyjne oraz usługi związane z przekazywaniem danych za pośrednictwem środków komunikacji elektronicznej, elektroniczne serwisy informacyjne, informacja o powyższych usługach, **42** programowanie komputerowe, projektowanie i rozwój komputerowego sprzętu i oprogramowania, doradztwo prawne, informacja o powyższych usługach.

(111) **205454** (220) 2006 09 18 (210) 315642
(151) 2008 02 28 (441) 2006 12 27

(732) Deutsche Bank Aktiengesellschaft, Frankfurt am Main, DE.

(540)



Kolor znaku: niebieski, czerwony

(531) 17.1.9, 27.5.1, 29.1.1, 29.1.4

(510), (511) **09** komputery i sprzęt przetwarzający dane, magnetyczne nośniki danych, płyty (dyski) z nagraniami, programy komputerowe, systemy komputerowe, systemy komputerowe służące do przeprowadzania transakcji finansowych, w tym bankowych i kredytowych, urządzenia i maszyny do liczenia pieniędzy i bankomaty, publikacje elektroniczne, urządzenia i przyrządy elektryczne i elektroniczne, maszyny liczące, urządzenia do nagrywania, transmisji, reprodukcji danych, dźwięku lub obrazu, **16** publikacje, gazety, czasopisma, druki, materiały drukowane, materiały szkoleniowe i instruktażowe, materiały piśmienne, papier, tektura i wyroby z papieru i tektury, maszyny do pisania i sprzęt biurowy, **35** reklama, promocja, marketing, zarządzanie w działalności handlowej, administrowanie działalnością handlowej, prace biurowe, zarządzanie bazami danych i zbiorami informatycznymi, informacja i doradztwo w zakresie wyżej wymienionych usług, **36** działalność finansowa, usługi bankowe, usługi kredytowe, usługi ubezpieczeniowe, majątek nieruchomy, doradztwo i pośrednictwo w zakresie wyżej wymienionych usług oraz informacja o tych usługach, **38** usługi telekomunikacyjne oraz usługi związane z przekazywaniem danych za pośrednictwem środków komunikacji elektronicznej, elektroniczne serwisy informacyjne, informacja o powyższych usługach, **42** programowanie komputerowe, projektowanie i rozwój komputerowego sprzętu i oprogramowania, doradztwo prawne, informacja o powyższych usługach.

(111) **205455** (220) 2006 09 18 (210) 315650
(151) 2008 02 28 (441) 2006 12 27

(732) Michał Oleśko, Pabianice, PL.

(540)



Kolor znaku: czarny, biały, czerwony

(531) 14.5.1, 26.1.1, 27.5.1, 29.1.13

(510), (511) **35** usługi agencji reklamowej, badanie rynku, pozyskiwanie i systematyzacja danych do komputerowych baz danych, zarządzanie zbiorami informatycznymi, rozpowszechnianie ogłoszeń i wszelkich materiałów reklamowych za pośrednictwem sieci komputerowej, prasy, radia, telewizji oraz drogą korespondencyjną, obróbka tekstów, promocja sprzedaży, wynajem czasu reklamowego w środkach masowego przekazu, wynajem miejsc na umieszczanie reklam, wyszukiwanie informacji dla osób trzecich, opracowywanie informacji statystycznych, zgrupowanie na rzecz osób trzecich różnych towarów pozwalające nabywcy wygodnie oglądać i kupować te towary na stronie internetowej dotyczącej sprzedaży różnorodnych artykułów, **37** stacje obsługi pojazdów, naprawy oraz usługi instalacyjne w zakresie pojazdów, **42** administrowanie sieciami komputerowymi, analiza i projektowanie systemów komputerowych, usługi w zakresie grafiki komputerowej, projektowanie i instalacja oprogramowania komputerowego, tworzenie i utrzymywanie stron internetowych dla osób trzecich, testowanie pojazdów.

(111) **205456** (220) 2006 09 27 (210) 315958
(151) 2008 02 28 (441) 2007 01 08

(732) KOLPORTER SIECI HANDLOWE Spółka z o.o., Kielce, PL.

(540)



Kolor znaku: brązowy, biały

(531) 26.1.1, 27.5.1, 29.1.6, 29.1.7

(510), (511) **29** mięso, drób, ryby, owoce morza, przetwory z mięsa, ryb, drobiu i owoców morza, przetwory z owoców, warzyw oraz grzybów, mrożone, konserwowane, suszone i gotowane owoce i warzywa oraz grzyby, jaja, mleko, produkty mleczne, oleje, tłuszcze jadalne, **30** kawa, herbata, kakao, cukier, miód, ryż, mąka, produkty zbożowe, zboża preparowane, płatki zbożowe, muesli, pieczywo, wyroby cukiernicze i słodczyce, przekąski, syropy, drożdże, proszek do pieczenia, przyprawy, sosy, **31** owoce i warzywa, grzyby, zioła, nasiona jadalne, kielki, orzechy, rośliny i kwiaty naturalne, karma dla zwierząt, **32** piwo, napoje na bazie piwa, **33** napoje alkoholowe, **35** prowadzenie sklepów i hurtowni z artykułami spożywczymi, napojami alkoholowymi i bezalkoholowymi, artykułami tytoniowymi, artykułami chemii gospodarczej, prasą.

(111) **205457** (220) 2006 09 27 (210) 315959
(151) 2008 02 28 (441) 2007 01 08

(732) KOLPORTER SIECI HANDLOWE Spółka z o.o., Kielce, PL.

(540)



Kolor znaku: brązowy, biały

(531) 26.4.1, 27.5.1, 29.1.6, 29.1.7

(510), (511) **29** mięso, drób, ryby, owoce morza, przetwory z mięsa, ryb, drobiu i owoców morza, przetwory z owoców, warzyw oraz grzybów, mrożone, konserwowane, suszone i gotowane owoce i warzywa oraz grzyby, jaja, mleko, produkty mleczne, oleje, tłuszcze jadalne, **30** kawa, herbata, kakao, cukier, miód, ryż, mąka, produkty zbożowe, zboża preparowane, płatki zbożowe, muesli, pieczywo, wyroby cukiernicze i słodczyce, przekąski, syropy, drożdże, proszek do pieczenia, przyprawy, sosy, **31** owoce i warzywa, grzyby, zioła, nasiona jadalne, kielki, orzechy, rośliny i kwiaty naturalne, karma dla zwierząt, **32** piwo, napoje na bazie piwa, **33** napoje alkoholowe, **35** prowadzenie sklepów i hurtowni z artykułami spożywczymi, napojami alkoholowymi i bezalkoholowymi, artykułami tytoniowymi, artykułami chemii gospodarczej, prasą.

(111) **205458** (220) 2006 09 28 (210) 316003
(151) 2008 04 21 (441) 2007 01 08
(732) Rupert & Rothschild Vignerons (Pty) Limited, Simondium, ZA.
(540)



(531) 24.17.25, 27.5.1
(510), (511) **33** napoje alkoholowe z wyjątkiem piwa.

(111) **205459** (220) 2006 10 02 (210) 316131
(151) 2008 04 10 (441) 2007 01 08
(732) Ziaja Ltd Zakład Produkcji Leków Sp. z o.o., Gdańsk, PL.
(540) ZIAJA NATURALNIE PRZYCIĄGA

(510), (511) **03** produkty kosmetyczne, środki do mycia i pielęgnacji włosów, szampony, odżywki, lotony, farby do włosów, środki do pielęgnacji i ochrony skóry, kremy, balsamy, żele, mlecza, emulsje, peelingi, toniki, maseczki, płyny regeneracyjne, preparaty kosmetyczne do i po opalaniu, środki do mycia, mydła, żele, preparaty do kąpieli, preparaty do higieny intymnej, preparaty do golenia, przed i po goleniu, wody toaletowe, wody kolońskie, olejki eteryczne, olejki do masażu, antyperspiranty, dezodoranty osobiste, środki do czyszczenia zębów i pielęgnacji jamy ustnej, chusteczki nasączone płynami kosmetycznymi, środki toaletowe, **05** produkty i półprodukty farmaceutyczne, produkty kosmetyczne o działaniu leczniczym, lecznicze środki do mycia i pielęgnacji włosów, preparaty przeciwgrzybiczne, preparaty antybakteryjne, produkty higieniczne, środki sanitarne stosowane w leczeniu i higienie osobistej, środki dezynfekcyjne.

(111) **205460** (220) 2006 10 02 (210) 316132
(151) 2008 04 10 (441) 2007 01 08
(732) Ziaja Ltd Zakład Produkcji Leków Sp. z o.o., Gdańsk, PL.
(540) ZIAJA PURE SOLUTION

(510), (511) **03** produkty kosmetyczne, środki do mycia i pielęgnacji włosów, szampony, odżywki, lotony, farby do włosów, środki do pielęgnacji i ochrony skóry, kremy, balsamy, żele, mlecza, emulsje, peelingi, toniki, maseczki, płyny regeneracyjne, preparaty kosmetyczne do i po opalaniu, środki do mycia, mydła, żele, preparaty do kąpieli, preparaty do higieny intymnej, preparaty do golenia, przed i po goleniu, wody toaletowe, wody kolońskie, olejki eteryczne, olejki do masażu, antyperspiranty, dezodoranty osobiste, środki do czyszczenia zębów i pielęgnacji jamy ustnej, chusteczki nasączone płynami kosmetycznymi, środki toaletowe, **05** produkty i półprodukty farmaceutyczne, produkty kosmetyczne o działaniu leczniczym, lecznicze środki do mycia i pielęgnacji włosów, preparaty przeciwgrzybiczne, preparaty antybakteryjne, produkty higieniczne, środki sanitarne stosowane w leczeniu i higienie osobistej, środki dezynfekcyjne.

(111) **205461** (220) 2006 10 16 (210) 316742
(151) 2008 02 27 (441) 2007 01 22
(732) Zakład Urządzeń Metalowych „METAL-CHEM” A. Pocheć, L. Szymański, M. Aplas-Spółka Jawna, Rudki, PL.

(540)



Kolor znaku: biały, zielony

(531) 26.5.1, 26.7.1, 29.1.12
(510), (511) **06** konstrukcje stalowe, **07** maszyny i urządzenia specjalne do przeróbki odpadów, linie technologiczne do przeróbki odpadów jak również zespoły linii i części do nich, maszyny i urządzenia do produkcji kostki brukowej, cegieł i kamieniarstwa, zgrzewarki do rur, **11** grzałki elektryczne, **40** usługi w zakresie wykonawstwa maszyn specjalnych, obróbka mechaniczna i cieplna, odlewnictwo metali kolorowych.

(111) **205462** (220) 2006 11 03 (210) 317550
(151) 2008 03 12 (441) 2007 02 05
(732) TVN Spółka Akcyjna, Warszawa, PL.
(540)



Kolor znaku: różowy i odcienie, niebieski, kremowy, beżowy, biały, czerwony, brązowy

(531) 2.3.1, 27.5.1, 29.1.15
(510), (511) **03** środki myjące, czyszczące, piorące i wybielające, kosmetyki, wyroby perfumeryjne, środki do pielęgnacji włosów, środki do czyszczenia zębów, **09** urządzenia i przyrządy do nagrywania, transmisji i reprodukcji dźwięku, obrazu, programy telewizyjne, filmy, audycje radiowe utrwalone w formie zapisanej taśmy filmowej, taśmy video, taśmy magnetycznej, dysków optycznych w wersji przystosowanej do odtwarzania w komputerach multimedialnych, zapisane nośniki obrazu, dźwięku i informacji, automaty sprzedające i mechanizmy do urządzeń uruchamianych przez wrzucenie monety lub żetonu, maszyny liczące, sprzęt przetwarzający dane, komputery, gry komputerowe, **16** papier, karton i wyroby z tych materiałów nie ujęte w innych klasach, druki akcydensowe, kalendarze, foldery, prospekty, afisze, plakaty, fotografie, nalepki, publikacje drukowane, czasopisma, książki, broszury, materiały piśmienne, papeterie, torby do pakowania z papieru i tworzyw sztucznych materiały szkoleniowe i instruktażowe (z wyjątkiem aparatów), **25** odzież, odzież sportowa, obuwie, nakrycia głowy, **28** gry, zabawki i sprzęt sportowy ujęte w tej klasie, gry elektroniczne inne niż komputerowe, ozdoby choinkowe, karty do gry, **35** usługi w zakresie reklamy: organizacja i prowadzenie kampanii reklamowych, wynajem i sprzedaż miejsca i czasu na cele reklamowe w środkach masowego przekazu, usługi produkcji audycji i filmów reklamowych dla radia, telewizji, filmu, internetu, usługi w zakresie dystrybucji i doręczania prospektów i próbek reklamowych, organizacji pokazów i wystaw, usługi badania opinii publicznej, badania rynku mediów i reklamy, usługi prowadzenia hurtowni i sklepu detalicznego w zakresie towarów powszechnego użytku: odzieży, obuwi, wyrobów papierniczych, kosmetyków, chemii gospodarczej, książek, czasopism, gazet, sprzętów gospodarstwa domowego, mebli, wyposażenia wnętrz poprzez zgrupowanie na rzecz osób trzecich różnych towarów pozwalające nabywcy wygodnie oglądać i kupować te towary w sklepie wielobranżowym i hurtowni wielobranżowej, usługi prowadzenia sklepu internetowego polegające na zgrupowaniu na rzecz osób trzecich różnych towarów pozwalające nabywcy wygodnie oglądać i kupować te towary za pośrednictwem sieci teleinformatycznej, internetu, **38** usługi agencji informacyjnej: zbieranie i rozpowszechnianie informacji, usługi rozpowszechniania programów telewizyjnych, reportaży, filmów dokumentalnych

i fabularnych, teleturniejów i widowisk rozrywkowych i sportowych, programów informacyjnych, usługi: emisji telewizyjnej i radiowej, obsługi przekazu dźwięku i obrazu, obsługi przekazu cyfrowego, organizowania systemów transmisyjnych dźwięku, obrazu i sygnału cyfrowego, rozpowszechniania programów i informacji za pośrednictwem sieci informatycznych-internetu, sieci teleinformatycznych i przekazu satelitarnego, emisja audycji z interaktywnym udziałem widzów, **41** usługi rozrywki i nauczania: organizacja rozrywkowych widowisk telewizyjnych, audycji radiowych, produkcja filmów dokumentalnych, reportaży, programów telewizyjnych, organizacji teleturniejów i konkursów, organizacji i prowadzenia teleturniejów i konkursów z interaktywnym udziałem widzów i słuchaczy w czasie realnym, organizacji nauczania, nauczanie korespondencyjne zgodnie z zapotrzebowaniem uczestników, organizacja i prowadzenie nauczania na odległość za pośrednictwem internetu, radia, telewizji, usługi wynajmowania studia nagraniowego, filmowego, organizacji i produkcji nagrań filmowych, dźwiękowych, usługi organizacji imprez artystycznych, estradowych, sportowych, rekreacyjnych, usługi obsługi technicznej i menedżerskiej produkcji telewizyjnej i filmowej, usługi wynajmu dekoracji, kostiumów i rekwizytów, oraz pomieszczeń do celów rozrywkowych, sprzętu telewizyjnego, radiowego, filmowego, kinematograficznego, usługi wydawnicze: publikowanie książek i innych materiałów drukowanych, udostępnianie tych publikacji za pośrednictwem internetu, organizowanie konkursów piękności, zabaw, zawodów sportowych, prowadzenie parków rozrywki, **42** usługi administrowania prawami własności intelektualnej, udzielania licencji i pośrednictwa w obrocie prawami własności intelektualnej, opracowywanie i wdrażanie programów komputerowych, oprogramowanie komputerowe, badania w dziedzinie usług medialnych-prace badawczo-wdrożeniowe dotyczące opracowywania i wdrażania nowych technologii w dziedzinie usług medialnych, prognozy pogody.

(111) **205463** (220) 2006 11 03 (210) 317551
 (151) 2008 03 12 (441) 2007 02 05
 (732) TVN Spółka Akcyjna, Warszawa, PL.
 (540)



Kolor znaku: czerwony i odcienie, niebieski i odcienie, czarny

(531) 2.7.1, 26.1.1, 26.1.14, 27.5.1, 29.1.13

(510), (511) **03** środki myjące, czyszczące, piorące i wybielające, kosmetyki, wyroby perfumeryjne, środki do pielęgnacji włosów, środki do czyszczenia zębów, **09** urządzenia i przyrządy do nagrywania, transmisji i reprodukcji dźwięku, obrazu, programy telewizyjne, filmy, audycje radiowe utrwalone w formie zapisanej taśmy filmowej, taśmy video, taśmy magnetycznej, dysków optycznych w wersji przystosowanej do odtwarzania w komputerach multimedialnych, zapisane nośniki obrazu, dźwięku i informacji, automaty sprzedające i mechanizmy do urządzeń uruchamianych przez wrzucenie monety lub zetonu, maszyny liczące, sprzęt przetwarzający dane, komputery, gry komputerowe, **16** papier, karton i wyroby z tych materiałów nie ujęte w innych klasach, druki akcydensowe, kalendarze, foldery, prospekty, afisze, plakaty, fotografie, nalepki, publikacje drukowane, czasopisma, książki, broszury, materiały piśmienne, papeterie, torby do pakowania z papieru i tworzyw sztucznych materiały szkoleniowe i instruktażowe (z wyjątkiem aparatów), **25** odzież, odzież sportowa, obuwie, nakrycia głowy, **28** gry, zabawki i sprzęt sportowy ujęte w tej klasie, gry elektroniczne inne niż komputerowe, ozdoby choinkowe, karty do gry, **35** usługi w zakresie reklamy: organizacja i prowadzenie kampanii reklamowych, wynajem i sprzedaż miejsca i czasu na cele reklamowe w środkach masowego przekazu, usługi produkcji audycji i filmów reklamowych dla radia, telewizji, filmu, internetu, usługi w zakresie dystrybucji i doręczania prospektów i próbek reklamowych, organizacji pokazów i wystaw, usługi badania opinii publicznej, ba-

dania rynku mediów i reklamy, usługi prowadzenia hurtowni i sklepu detalicznego w zakresie towarów powszechnego użytku: odzieży, obuwia, wyrobów papierniczych, kosmetyków, chemii gospodarczej, książek, czasopism, gazet, sprzętów gospodarstwa domowego, mebli, wyposażenia wnętrz poprzez zgrupowanie na rzecz osób trzecich różnych towarów pozwalające nabywcy wygodnie oglądać i kupować te towary w sklepie wielobranżowym i hurtowni wielobranżowej, usługi prowadzenia sklepu internetowego polegające na zgrupowaniu na rzecz osób trzecich różnych towarów pozwalające nabywcy wygodnie oglądać i kupować te towary za pośrednictwem sieci teleinformatycznej, internetu, **38** usługi agencji informacyjnej: zbieranie i rozpowszechnianie informacji, usługi rozpowszechniania programów telewizyjnych, reportaży, filmów dokumentalnych i fabularnych, teleturniejów i widowisk rozrywkowych i sportowych, programów informacyjnych, usługi: emisji telewizyjnej i radiowej, obsługi przekazu dźwięku i obrazu, obsługi przekazu cyfrowego, organizowania systemów transmisyjnych dźwięku, obrazu i sygnału cyfrowego, rozpowszechniania programów i informacji za pośrednictwem sieci informatycznych-internetu, sieci teleinformatycznych i przekazu satelitarnego, emisja audycji z interaktywnym udziałem widzów, **41** usługi rozrywki i nauczania: organizacja rozrywkowych widowisk telewizyjnych, audycji radiowych, produkcja filmów dokumentalnych, reportaży, programów telewizyjnych, organizacji teleturniejów i konkursów, organizacji i prowadzenia teleturniejów i konkursów z interaktywnym udziałem widzów i słuchaczy w czasie realnym, organizacji nauczania, nauczanie korespondencyjne zgodnie z zapotrzebowaniem uczestników, organizacja i prowadzenie nauczania na odległość za pośrednictwem internetu, radia, telewizji, usługi wynajmowania studia nagraniowego, filmowego, organizacji i produkcji nagrań filmowych, dźwiękowych, usługi organizacji imprez artystycznych, estradowych, sportowych, rekreacyjnych, usługi obsługi technicznej i menedżerskiej produkcji telewizyjnej i filmowej, usługi wynajmu dekoracji, kostiumów i rekwizytów, oraz pomieszczeń do celów rozrywkowych, sprzętu telewizyjnego, radiowego, filmowego, kinematograficznego, usługi wydawnicze: publikowanie książek i innych materiałów drukowanych, udostępnianie tych publikacji za pośrednictwem internetu, organizowanie konkursów piękności, zabaw, zawodów sportowych, prowadzenie parków rozrywki, **42** usługi administrowania prawami własności intelektualnej, udzielania licencji i pośrednictwa w obrocie prawami własności intelektualnej, opracowywanie i wdrażanie programów komputerowych, oprogramowanie komputerowe, badania w dziedzinie usług medialnych-prace badawczo-wdrożeniowe dotyczące opracowywania i wdrażania nowych technologii w dziedzinie usług medialnych, prognozy pogody.

(111) **205464** (220) 2006 11 03 (210) 317552
 (151) 2008 03 12 (441) 2007 02 05
 (732) TVN Spółka Akcyjna, Warszawa, PL.
 (540)



Kolor znaku: różowy, ciemnoróżowy, biały, szary, czarny

(531) 3.5.1, 27.5.1, 29.1.15

(510), (511) **03** środki myjące, czyszczące, piorące i wybielające, kosmetyki, wyroby perfumeryjne, środki do pielęgnacji włosów, środki do czyszczenia zębów, **09** urządzenia i przyrządy do nagrywania, transmisji i reprodukcji dźwięku, obrazu, programy telewizyjne, filmy, audycje radiowe utrwalone w formie zapisanej taśmy filmowej, taśmy video, taśmy magnetycznej, dysków optycznych w wersji przystosowanej do odtwarzania w komputerach multimedialnych, zapisane nośniki obrazu, dźwięku i informacji, automaty sprzedające i mechanizmy do urządzeń uruchamianych przez wrzucenie monety lub zetonu, maszyny liczące, sprzęt przetwarzający dane, komputery, gry komputerowe, **16** papier, karton i wyroby z tych materiałów nie ujęte w innych klasach, druki akcydensowe, kalendarze, foldery, prospekty, afisze, plakaty, fotografie, nalepki, publikacje drukowane,

czasopisma, książki, broszury, materiały piśmienne, papeterie, torby do pakowania z papieru i tworzyw sztucznych materiały szkoleniowe i instruktażowe (z wyjątkiem aparatów), **25** odzież, odzież sportowa, obuwie, nakrycia głowy, **28** gry, zabawki i sprzęt sportowy ujęte w tej klasie, gry elektroniczne inne niż komputerowe, ozdoby choinkowe, karty do gry, **35** usługi w zakresie reklamy: organizacja i prowadzenie kampanii reklamowych, wynajem i sprzedaż miejsca i czasu na cele reklamowe w środkach masowego przekazu, usługi produkcji audycji i filmów reklamowych dla radia, telewizji, filmu, internetu, usługi w zakresie dystrybucji i doręczania prospektów i próbek reklamowych, organizacji pokazów i wystaw, usługi badania opinii publicznej, badania rynku mediów i reklamy, usługi prowadzenia hurtowni i sklepu detalicznego w zakresie towarów powszechnego użytku: odzieży, obuwia, wyrobów papierniczych, kosmetyków, chemii gospodarczej, książek, czasopism, gazet, sprzętów gospodarstwa domowego, mebli, wyposażenia wnętrz poprzez zgrupowanie na rzecz osób trzecich różnych towarów pozwalające nabywcy wygodnie oglądać i kupować te towary w sklepie wielobranżowym i hurtowni wielobranżowej, usługi prowadzenia sklepu internetowego polegające na zgrupowaniu na rzecz osób trzecich różnych towarów pozwalające nabywcy wygodnie oglądać i kupować te towary za pośrednictwem sieci teleinformatycznej, internetu, **38** usługi agencji informacyjnej: zbieranie i rozpowszechnianie informacji, usługi rozpowszechniania programów telewizyjnych, reportaży, filmów dokumentalnych i fabularnych, teleturniejów i widowisk rozrywkowych i sportowych, programów informacyjnych, usługi: emisji telewizyjnej i radiowej, obsługi przekazu dźwięku i obrazu, obsługi przekazu cyfrowego, organizowania systemów transmisyjnych dźwięku, obrazu i sygnału cyfrowego, rozpowszechniania programów i informacji za pośrednictwem sieci informatycznych-internetu, sieci teleinformatycznych i przekazu satelitarnego, emisja audycji z interaktywnym udziałem widzów, **41** usługi rozrywki i nauczania: organizacja rozrywkowych widowisk telewizyjnych, audycji radiowych, produkcja filmów dokumentalnych, reportaży, programów telewizyjnych, organizacji teleturniejów i konkursów, organizacji i prowadzenia teleturniejów i konkursów z interaktywnym udziałem widzów i słuchaczy w czasie realnym, organizacji nauczania, nauczanie korespondencyjne zgodnie z zapotrzebowaniem uczestników, organizacja i prowadzenie nauczania na odległość za pośrednictwem internetu, radia, telewizji, usługi wynajmowania studia nagraniowego, filmowego, organizacji i produkcji nagrań filmowych, dźwiękowych, usługi organizacji imprez artystycznych, estradowych, sportowych, rekreacyjnych, usługi obsługi technicznej i menedżerskiej produkcji telewizyjnej i filmowej, usługi wynajmu dekoracji, kostiumów i rekwizytów, oraz pomieszczeń do celów rozrywkowych, sprzętu telewizyjnego, radiowego, filmowego, kinematograficznego, usługi wydawnicze: publikowanie książek i innych materiałów drukowanych, udostępnianie tych publikacji za pośrednictwem internetu, organizowanie konkursów piękności, zabaw, zawodów sportowych, prowadzenie parków rozrywki, **42** usługi administrowania prawami własności intelektualnej, udzielania licencji i pośrednictwa w obrocie prawami własności intelektualnej, opracowywanie i wdrażanie programów komputerowych, oprogramowanie komputerowe, badania w dziedzinie usług medialnych-prace badawczo-wdrożeniowe dotyczące opracowywania i wdrażania nowych technologii w dziedzinie usług medialnych, prognozy pogody.

(111) **205465** (220) 2006 11 03 (210) 317553
 (151) 2008 03 12 (441) 2007 02 05
 (732) TVN Spółka Akcyjna, Warszawa, PL.
 (540) Przymulaki

(510), (511) **03** środki myjące, czyszczące, piorące i wybielające, kosmetyki, wyroby perfumeryjne, środki do pielęgnacji włosów, środki do czyszczenia zębów, **09** urządzenia i przyrządy do nagrywania, transmisji i reprodukcji dźwięku, obrazu, programy telewizyjne, filmy, audycje radiowe utrwalone w formie zapisanej taśmy filmowej, taśmy video, taśmy magnetycznej, dysków optycznych w wersji przystosowanej do odtwarzania w komputerach multimedialnych, zapisane nośniki obrazu, dźwięku i informacji, automaty sprzedające i mechanizmy do urządzeń uruchamianych przez wrzucenie monety lub żetonu, maszyny liczące, sprzęt przetwarzający dane, komputery, gry komputerowe, **16** papier, karton i wyroby z tych materiałów nie ujęte w innych klasach, druki akcydensowe, kalendarze, foldery, prospekty, afisze, plakaty, fotografie, nalepki, publikacje drukowane,

czasopisma, książki, broszury, materiały piśmienne, papeterie, torby do pakowania z papieru i tworzyw sztucznych materiały szkoleniowe i instruktażowe (z wyjątkiem aparatów), **25** odzież, odzież sportowa, obuwie, nakrycia głowy, **28** gry, zabawki i sprzęt sportowy ujęte w tej klasie, gry elektroniczne inne niż komputerowe, ozdoby choinkowe, karty do gry, **35** usługi w zakresie reklamy: organizacja i prowadzenie kampanii reklamowych, wynajem i sprzedaż miejsca i czasu na cele reklamowe w środkach masowego przekazu, usługi produkcji audycji i filmów reklamowych dla radia, telewizji, filmu, internetu, usługi w zakresie dystrybucji i doręczania prospektów i próbek reklamowych, organizacji pokazów i wystaw, usługi badania opinii publicznej, badania rynku mediów i reklamy, usługi prowadzenia hurtowni i sklepu detalicznego w zakresie towarów powszechnego użytku: odzieży, obuwia, wyrobów papierniczych, kosmetyków, chemii gospodarczej, książek, czasopism, gazet, sprzętów gospodarstwa domowego, mebli, wyposażenia wnętrz poprzez zgrupowanie na rzecz osób trzecich różnych towarów pozwalające nabywcy wygodnie oglądać i kupować te towary w sklepie wielobranżowym i hurtowni wielobranżowej, usługi prowadzenia sklepu internetowego polegające na zgrupowaniu na rzecz osób trzecich różnych towarów pozwalające nabywcy wygodnie oglądać i kupować te towary za pośrednictwem sieci teleinformatycznej, internetu, **38** usługi agencji informacyjnej: zbieranie i rozpowszechnianie informacji, usługi rozpowszechniania programów telewizyjnych, reportaży, filmów dokumentalnych i fabularnych, teleturniejów i widowisk rozrywkowych i sportowych, programów informacyjnych, usługi: emisji telewizyjnej i radiowej, obsługi przekazu dźwięku i obrazu, obsługi przekazu cyfrowego, organizowania systemów transmisyjnych dźwięku, obrazu i sygnału cyfrowego, rozpowszechniania programów i informacji za pośrednictwem sieci informatycznych-internetu, sieci teleinformatycznych i przekazu satelitarnego, emisja audycji z interaktywnym udziałem widzów, **41** usługi rozrywki i nauczania: organizacja rozrywkowych widowisk telewizyjnych, audycji radiowych, produkcja filmów dokumentalnych, reportaży, programów telewizyjnych, organizacji teleturniejów i konkursów, organizacji i prowadzenia teleturniejów i konkursów z interaktywnym udziałem widzów i słuchaczy w czasie realnym, organizacji nauczania, nauczanie korespondencyjne zgodnie z zapotrzebowaniem uczestników, organizacja i prowadzenie nauczania na odległość za pośrednictwem internetu, radia, telewizji, usługi wynajmowania studia nagraniowego, filmowego, organizacji i produkcji nagrań filmowych, dźwiękowych, usługi organizacji imprez artystycznych, estradowych, sportowych, rekreacyjnych, usługi obsługi technicznej i menedżerskiej produkcji telewizyjnej i filmowej, usługi wynajmu dekoracji, kostiumów i rekwizytów, oraz pomieszczeń do celów rozrywkowych, sprzętu telewizyjnego, radiowego, filmowego, kinematograficznego, usługi wydawnicze: publikowanie książek i innych materiałów drukowanych, udostępnianie tych publikacji za pośrednictwem internetu, organizowanie konkursów piękności, zabaw, zawodów sportowych, prowadzenie parków rozrywki, **42** usługi administrowania prawami własności intelektualnej, udzielania licencji i pośrednictwa w obrocie prawami własności intelektualnej, opracowywanie i wdrażanie programów komputerowych, oprogramowanie komputerowe, badania w dziedzinie usług medialnych-prace badawczo-wdrożeniowe dotyczące opracowywania i wdrażania nowych technologii w dziedzinie usług medialnych, prognozy pogody.

(111) **205466** (220) 2006 11 03 (210) 317554
 (151) 2008 03 12 (441) 2007 02 05
 (732) TVN Spółka Akcyjna, Warszawa, PL.
 (540)



Kolor znaku: zielony, jasnozielony, czerwony, czarny, biały
 (531) 4.3.3, 29.1.15

(510), (511) **03** środki myjące, czyszczące, piorące i wybielające, kosmetyki, wyroby perfumeryjne, środki do pielęgnacji włosów, środki do czyszczenia zębów, **09** urządzenia i przyrządy do nagrywania, transmisji i reprodukcji dźwięku, obrazu, programy telewizyjne, filmy, audycje radiowe utrwalone w formie zapisanej taśmy filmowej, taśmy video, taśmy magnetycznej, dysków optycznych w wersji przystosowanej do odtwarzania w komputerach multimedialnych, zapisane nośniki obrazu, dźwięku i informacji, automaty sprzedające i mechanizmy do urządzeń uruchamianych przez wrzucenie monety lub żetonu, maszyny liczące, sprzęt przetwarzający dane, komputery, gry komputerowe, **16** papier, karton i wyroby z tych materiałów nie ujęte w innych klasach, druki akcydensowe, kalendarze, foldery, prospekty, afisze, plakaty, fotografie, nalepki, publikacje drukowane, czasopisma, książki, broszury, materiały piśmienne, papeterie, torby do pakowania z papieru i tworzyw sztucznych materiały szkoleniowe i instruktażowe (z wyjątkiem aparatów), **25** odzież, odzież sportowa, obuwie, nakrycia głowy, **28** gry, zabawki i sprzęt sportowy ujęte w tej klasie, gry elektroniczne inne niż komputerowe, ozdoby choinkowe, karty do gry, **35** usługi w zakresie reklamy: organizacja i prowadzenie kampanii reklamowych, wynajem i sprzedaż miejsca i czasu na cele reklamowe w środkach masowego przekazu, usługi produkcji audycji i filmów reklamowych dla radia, telewizji, filmu, internetu, usługi w zakresie dystrybucji i doręczania prospektów i próbek reklamowych, organizacji pokazów i wystaw, usługi badania opinii publicznej, badania rynku mediów i reklamy, usługi prowadzenia hurtowni i sklepu detalicznego w zakresie towarów powszechnego użytku: odzieży, obuwia, wyrobów papierniczych, kosmetyków, chemii gospodarczej, książek, czasopism, gazet, sprzętów gospodarstwa domowego, mebli, wyposażenia wnętrz poprzez zgrupowanie na rzecz osób trzecich różnych towarów pozwalające nabywcy wygodnie oglądać i kupować te towary w sklepie wielobranżowym i hurtowni wielobranżowej, usługi prowadzenia sklepu internetowego polegające na zgrupowaniu na rzecz osób trzecich różnych towarów pozwalające nabywcy wygodnie oglądać i kupować te towary za pośrednictwem sieci teleinformatycznej, internetu, **38** usługi agencji informacyjnej: zbieranie i rozpowszechnianie informacji, usługi rozpowszechniania programów telewizyjnych, reportaży, filmów dokumentalnych i fabularnych, teleturniejów i widowisk rozrywkowych i sportowych, programów informacyjnych, usługi: emisji telewizyjnej i radiowej, obsługi przekazu dźwięku i obrazu, obsługi przekazu cyfrowego, organizowania systemów transmisyjnych dźwięku, obrazu i sygnału cyfrowego, rozpowszechniania programów i informacji za pośrednictwem sieci informatycznych-internetu, sieci teleinformatycznych i przekazu satelitarnego, emisja audycji z interaktywnym udziałem widzów, **41** usługi rozrywki i nauczania: organizacja rozrywkowych widowisk telewizyjnych, audycji radiowych, produkcja filmów dokumentalnych, reportaży, programów telewizyjnych, organizacji teleturniejów i konkursów, organizacji i prowadzenia teleturniejów i konkursów z interaktywnym udziałem widzów i słuchaczy w czasie realnym, organizacji nauczania, nauczanie korespondencyjne zgodnie z zapotrzebowaniem uczestników, organizacja i prowadzenie nauczania na odległość za pośrednictwem internetu, radia, telewizji, usługi wynajmowania studia nagraniowego, filmowego, organizacji i produkcji nagrań filmowych, dźwiękowych, usługi organizacji imprez artystycznych, estradowych, sportowych, rekreacyjnych, usługi obsługi technicznej i menedżerskiej produkcji telewizyjnej i filmowej, usługi wynajmu dekoracji, kostiumów i rekwizytów, oraz pomieszczeń do celów rozrywkowych, sprzętu telewizyjnego, radiowego, filmowego, kinematograficznego, usługi wydawnicze: publikowanie książek i innych materiałów drukowanych, udostępnianie tych publikacji za pośrednictwem internetu, organizowanie konkursów piękności, zabaw, zawodów sportowych, prowadzenie parków rozrywki, **42** usługi administrowania prawami własności intelektualnej, udzielania licencji i pośrednictwa w obrocie prawami własności intelektualnej, opracowywanie i wdrażanie programów komputerowych, oprogramowanie komputerowe, badania w dziedzinie usług medialnych-prace badawczo-wdrożeniowe dotyczące opracowywania i wdrażania nowych technologii w dziedzinie usług medialnych, prognozy pogody.

(111) **205467** (220) 2006 11 03 (210) 317555
 (151) 2008 03 12 (441) 2007 02 05
 (732) TVN Spółka Akcyjna, Warszawa, PL.

(540)



Kolor znaku: żółty, pomarańczowy, jasnobrązowy, czarny, biały
 (531) 3.1.6, 29.1.15

(510), (511) **03** środki myjące, czyszczące, piorące i wybielające, kosmetyki, wyroby perfumeryjne, środki do pielęgnacji włosów, środki do czyszczenia zębów, **09** urządzenia i przyrządy do nagrywania, transmisji i reprodukcji dźwięku, obrazu, programy telewizyjne, filmy, audycje radiowe utrwalone w formie zapisanej taśmy filmowej, taśmy video, taśmy magnetycznej, dysków optycznych w wersji przystosowanej do odtwarzania w komputerach multimedialnych, zapisane nośniki obrazu, dźwięku i informacji, automaty sprzedające i mechanizmy do urządzeń uruchamianych przez wrzucenie monety lub żetonu, maszyny liczące, sprzęt przetwarzający dane, komputery, gry komputerowe, **16** papier, karton i wyroby z tych materiałów nie ujęte w innych klasach, druki akcydensowe, kalendarze, foldery, prospekty, afisze, plakaty, fotografie, nalepki, publikacje drukowane, czasopisma, książki, broszury, materiały piśmienne, papeterie, torby do pakowania z papieru i tworzyw sztucznych materiały szkoleniowe i instruktażowe (z wyjątkiem aparatów), **25** odzież, odzież sportowa, obuwie, nakrycia głowy, **28** gry, zabawki i sprzęt sportowy ujęte w tej klasie, gry elektroniczne inne niż komputerowe, ozdoby choinkowe, karty do gry, **35** usługi w zakresie reklamy: organizacja i prowadzenie kampanii reklamowych, wynajem i sprzedaż miejsca i czasu na cele reklamowe w środkach masowego przekazu, usługi produkcji audycji i filmów reklamowych dla radia, telewizji, filmu, internetu, usługi w zakresie dystrybucji i doręczania prospektów i próbek reklamowych, organizacji pokazów i wystaw, usługi badania opinii publicznej, badania rynku mediów i reklamy, usługi prowadzenia hurtowni i sklepu detalicznego w zakresie towarów powszechnego użytku: odzieży, obuwia, wyrobów papierniczych, kosmetyków, chemii gospodarczej, książek, czasopism, gazet, sprzętów gospodarstwa domowego, mebli, wyposażenia wnętrz poprzez zgrupowanie na rzecz osób trzecich różnych towarów pozwalające nabywcy wygodnie oglądać i kupować te towary w sklepie wielobranżowym i hurtowni wielobranżowej, usługi prowadzenia sklepu internetowego polegające na zgrupowaniu na rzecz osób trzecich różnych towarów pozwalające nabywcy wygodnie oglądać i kupować te towary za pośrednictwem sieci teleinformatycznej, internetu, **38** usługi agencji informacyjnej: zbieranie i rozpowszechnianie informacji, usługi rozpowszechniania programów telewizyjnych, reportaży, filmów dokumentalnych i fabularnych, teleturniejów i widowisk rozrywkowych i sportowych, programów informacyjnych, usługi: emisji telewizyjnej i radiowej, obsługi przekazu dźwięku i obrazu, obsługi przekazu cyfrowego, organizowania systemów transmisyjnych dźwięku, obrazu i sygnału cyfrowego, rozpowszechniania programów i informacji za pośrednictwem sieci informatycznych-internetu, sieci teleinformatycznych i przekazu satelitarnego, emisja audycji z interaktywnym udziałem widzów, **41** usługi rozrywki i nauczania: organizacja rozrywkowych widowisk telewizyjnych, audycji radiowych, produkcja filmów dokumentalnych, reportaży, programów telewizyjnych, organizacji teleturniejów i konkursów, organizacji i prowadzenia teleturniejów i konkursów z interaktywnym udziałem widzów i słuchaczy w czasie realnym, organizacji nauczania, nauczanie korespondencyjne zgodnie z zapotrzebowaniem uczestników, organizacja i prowadzenie nauczania na odległość za pośrednictwem internetu, radia, telewizji, usługi wynajmowania studia nagraniowego, filmowego, organizacji i produkcji nagrań filmowych, dźwiękowych, usługi organizacji imprez artystycznych, estradowych, sportowych, rekreacyjnych, usługi obsługi technicznej i menedżerskiej produkcji telewizyjnej i filmowej, usługi wynajmu dekoracji, kostiumów i rekwizytów, oraz pomieszczeń do celów rozrywkowych, sprzętu telewizyjnego, radiowego, filmowego, kinematograficznego, usługi wydawnicze: publikowanie książek i innych materiałów drukowanych, udostępnianie tych publikacji za pośrednictwem internetu, organizowanie konkursów piękności, zabaw, zawodów sportowych, prowadzenie parków

rozrywki, **42** usługi administrowania prawami własności intelektualnej, udzielania licencji i pośrednictwa w obrocie prawami własności intelektualnej, opracowywanie i wdrażanie programów komputerowych, oprogramowanie komputerowe, badania w dziedzinie usług medialnych-prace badawczo-wdrożeniowe dotyczące opracowywania i wdrażania nowych technologii w dziedzinie usług medialnych, prognozy pogody.

(111) **205468** (220) 2006 11 03 (210) 317556
 (151) 2008 03 12 (441) 2007 02 05
 (732) TVN Spółka Akcyjna, Warszawa, PL.
 (540)



Kolor znaku: beżowy, niebieski, jasnoniebieski, czerwony, czarny, biały

(531) 3.1.14, 29.1.15

(510), (511) **03** środki myjące, czyszczące, piorące i wybielające, kosmetyki, wyroby perfumeryjne, środki do pielęgnacji włosów, środki do czyszczenia zębów, **09** urządzenia i przyrządy do nagrywania, transmisji i reprodukcji dźwięku, obrazu, programy telewizyjne, filmy, audycje radiowe utrwalone w formie zapisanej taśmy filmowej, taśmy video, taśmy magnetycznej, dysków optycznych w wersji przystosowanej do odtwarzania w komputerach multimedialnych, zapisane nośniki obrazu, dźwięku i informacji, automaty sprzedające i mechanizmy do urządzeń uruchamianych przez wrzucenie monety lub żetonu, maszyny liczące, sprzęt przetwarzający dane, komputery, gry komputerowe, **16** papier, karton i wyroby z tych materiałów nie ujęte w innych klasach, druki akcydensowe, kalendarze, foldery, prospekty, afisze, plakaty, fotografie, nalepki, publikacje drukowane, czasopisma, książki, broszury, materiały piśmienne, papeterie, torby do pakowania z papieru i tworzyw sztucznych materiały szkoleniowe i instruktażowe (z wyjątkiem aparatów), **25** odzież, odzież sportowa, obuwie, nakrycia głowy, **28** gry, zabawki i sprzęt sportowy ujęte w tej klasie, gry elektroniczne inne niż komputerowe, ozdoby choinkowe, karty do gry, **35** usługi w zakresie reklamy: organizacja i prowadzenie kampanii reklamowych, wynajem i sprzedaż miejsca i czasu na cele reklamowe w środkach masowego przekazu, usługi produkcji audycji i filmów reklamowych dla radia, telewizji, filmu, internetu, usługi w zakresie dystrybucji i doręczania prospektów i próbek reklamowych, organizacja pokazów i wystaw, usługi badania opinii publicznej, badania rynku mediów i reklamy, usługi prowadzenia hurtowni i sklepu detalicznego w zakresie towarów powszechnego użytku: odzież, obuwia, wyrobów papierniczych, kosmetyków, chemii gospodarczej, książek, czasopism, gazet, sprzętów gospodarstwa domowego, mebli, wyposażenia wnętrz poprzez zgrupowanie na rzecz osób trzecich różnych towarów pozwalające nabywcy wygodnie oglądać i kupować te towary w sklepie wielobranżowym i hurtowni wielobranżowej, usługi prowadzenia sklepu internetowego polegające na zgrupowaniu na rzecz osób trzecich różnych towarów pozwalające nabywcy wygodnie oglądać i kupować te towary za pośrednictwem sieci teleinformatycznej, internetu, **38** usługi agencji informacyjnej: zbieranie i rozpowszechnianie informacji, usługi rozpowszechniania programów telewizyjnych, reportaży, filmów dokumentalnych i fabularnych, teleturniejów i widowisk rozrywkowych i sportowych, programów informacyjnych, usługi: emisji telewizyjnej i radiowej, obsługi przekazu dźwięku i obrazu, obsługi przekazu cyfrowego, organizowania systemów transmisyjnych dźwięku, obrazu i sygnału cyfrowego, rozpowszechniania programów i informacji za pośrednictwem sieci informatycznych-internetu, sieci teleinformatycznych i przekazu satelitarnego, emisja audycji z interaktywnym udziałem widzów, **41** usługi rozrywki i nauczania: organizacja rozrywkowych widowisk telewizyjnych, audycji radiowych, produkcja filmów dokumentalnych, reportaży, programów telewizyjnych, organizacja teleturniejów i konkursów, organizacji i prowadzenia teleturniejów i konkursów z interaktywnym udziałem widzów i słuchaczy w czasie realnym, organizacji nauczania, nauczanie korespondencyjne zgod-

nie z zapotrzebowaniem uczestników, organizacja i prowadzenie nauczania na odległość za pośrednictwem internetu, radia, telewizji, usługi wynajmowania studia nagraniowego, filmowego, organizacji i produkcji nagrań filmowych, dźwiękowych, usługi organizacji imprez artystycznych, estradowych, sportowych, rekreacyjnych, usługi obsługi technicznej i menedżerskiej produkcji telewizyjnej i filmowej, usługi wynajmu dekoracji, kostiumów i rekwizytów, oraz pomieszczeń do celów rozrywkowych, sprzętu telewizyjnego, radiowego, filmowego, kinematograficznego, usługi wydawnicze: publikowanie książek i innych materiałów drukowanych, udostępnianie tych publikacji za pośrednictwem internetu, organizowanie konkursów piękności, zabaw, zawodów sportowych, prowadzenie parków rozrywki, **42** usługi administrowania prawami własności intelektualnej, udzielania licencji i pośrednictwa w obrocie prawami własności intelektualnej, opracowywanie i wdrażanie programów komputerowych, oprogramowanie komputerowe, badania w dziedzinie usług medialnych-prace badawczo-wdrożeniowe dotyczące opracowywania i wdrażania nowych technologii w dziedzinie usług medialnych, prognozy pogody.

(111) **205469** (220) 2006 11 03 (210) 317557
 (151) 2008 03 12 (441) 2007 02 05
 (732) TVN Spółka Akcyjna, Warszawa, PL.
 (540)



Kolor znaku: różowy, biały, czarny

(531) 3.5.1, 29.1.13

(510), (511) **03** środki myjące, czyszczące, piorące i wybielające, kosmetyki, wyroby perfumeryjne, środki do pielęgnacji włosów, środki do czyszczenia zębów, **09** urządzenia i przyrządy do nagrywania, transmisji i reprodukcji dźwięku, obrazu, programy telewizyjne, filmy, audycje radiowe utrwalone w formie zapisanej taśmy filmowej, taśmy video, taśmy magnetycznej, dysków optycznych w wersji przystosowanej do odtwarzania w komputerach multimedialnych, zapisane nośniki obrazu, dźwięku i informacji, automaty sprzedające i mechanizmy do urządzeń uruchamianych przez wrzucenie monety lub żetonu, maszyny liczące, sprzęt przetwarzający dane, komputery, gry komputerowe, **16** papier, karton i wyroby z tych materiałów nie ujęte w innych klasach, druki akcydensowe, kalendarze, foldery, prospekty, afisze, plakaty, fotografie, nalepki, publikacje drukowane, czasopisma, książki, broszury, materiały piśmienne, papeterie, torby do pakowania z papieru i tworzyw sztucznych materiały szkoleniowe i instruktażowe (z wyjątkiem aparatów), **25** odzież, odzież sportowa, obuwie, nakrycia głowy, **28** gry, zabawki i sprzęt sportowy ujęte w tej klasie, gry elektroniczne inne niż komputerowe, ozdoby choinkowe, karty do gry, **35** usługi w zakresie reklamy: organizacja i prowadzenie kampanii reklamowych, wynajem i sprzedaż miejsca i czasu na cele reklamowe w środkach masowego przekazu, usługi produkcji audycji i filmów reklamowych dla radia, telewizji, filmu, internetu, usługi w zakresie dystrybucji i doręczania prospektów i próbek reklamowych, organizacja pokazów i wystaw, usługi badania opinii publicznej, badania rynku mediów i reklamy, usługi prowadzenia hurtowni i sklepu detalicznego w zakresie towarów powszechnego użytku: odzież, obuwia, wyrobów papierniczych, kosmetyków, chemii gospodarczej, książek, czasopism, gazet, sprzętów gospodarstwa domowego, mebli, wyposażenia wnętrz poprzez zgrupowanie na rzecz osób trzecich różnych towarów pozwalające nabywcy wygodnie oglądać i kupować te towary w sklepie wielobranżowym i hurtowni wielobranżowej, usługi prowadzenia sklepu internetowego polegające na zgrupowaniu na rzecz osób trzecich różnych towarów pozwalające nabywcy wygodnie oglądać i kupować te towary za pośrednictwem sieci teleinformatycznej, internetu, **38** usługi agencji informacyjnej: zbieranie i rozpowszechnianie informacji, usługi rozpowszechniania programów telewizyjnych, reportaży, filmów dokumentalnych i fabularnych, teleturniejów i widowisk rozrywkowych i sportowych, programów informacyjnych, usługi: emisji telewizyjnej i radiowej,

obsługi przekazu dźwięku i obrazu, obsługi przekazu cyfrowego, organizowania systemów transmisyjnych dźwięku, obrazu i sygnału cyfrowego, rozpowszechniania programów i informacji za pośrednictwem sieci informatycznych-internetu, sieci teleinformatycznych i przekazu satelitarnego, emisja audycji z interaktywnym udziałem widzów, **41** usługi rozrywki i nauczania: organizacja rozrywkowych widowisk telewizyjnych, audycji radiowych, produkcja filmów dokumentalnych, reportaży, programów telewizyjnych, organizacji teleturniejów i konkursów, organizacji i prowadzenia teleturniejów i konkursów z interaktywnym udziałem widzów i słuchaczy w czasie realnym, organizacji nauczania, nauczanie korespondencyjne zgodnie z zapotrzebowaniem uczestników, organizacja i prowadzenie nauczania na odległość za pośrednictwem internetu, radia, telewizji, usługi wynajmowania studia nagraniowego, filmowego, organizacji i produkcji nagrań filmowych, dźwiękowych, usługi organizacji imprez artystycznych, estradowych, sportowych, rekreacyjnych, usługi obsługi technicznej i menedżerskiej produkcji telewizyjnej i filmowej, usługi wynajmu dekoracji, kostiumów i rekwizytów, oraz pomieszczeń do celów rozrywkowych, sprzętu telewizyjnego, radiowego, filmowego, kinematograficznego, usługi wydawnicze: publikowanie książek i innych materiałów drukowanych, udostępnianie tych publikacji za pośrednictwem internetu, organizowanie konkursów piękności, zabaw, zawodów sportowych, prowadzenie parków rozrywki, **42** usługi administrowania prawami własności intelektualnej, udzielania licencji i pośrednictwa w obrocie prawami własności intelektualnej, opracowywanie i wdrażanie programów komputerowych, oprogramowanie komputerowe, badania w dziedzinie usług medialnych-prace badawczo-wdrożeniowe dotyczące opracowywania i wdrażania nowych technologii w dziedzinie usług medialnych, prognozy pogody.

(111) **205470** (220) 2006 11 10 (210) 317831
 (151) 2008 05 23 (441) 2007 02 19
 (732) AdOcean Spółka z o.o., Warszawa, PL.
 (540)



Kolor znaku: biały, zielony, granatowy, czarny
 (531) 26.11.1, 26.11.13, 27.5.1, 29.1.14
 (510), (511) **35** usługi reklamy za pośrednictwem sieci komputerowej, wynajmowanie powierzchni na cele reklamowe, komputerowe zarządzanie plikami, **38** przesyłanie informacji tekstowej i obrazowej za pomocą komputera, **42** wypożyczanie oprogramowania komputerowego.

(111) **205471** (220) 2006 11 13 (210) 317904
 (151) 2008 02 28 (441) 2007 02 19
 (732) Związek Kupców i Producentów LEWIATAN' 94 Holding S.A., Włocławek, PL.
 (540)



Kolor znaku: żółty, niebieski
 (531) 1.5.1, 1.5.2, 1.17.11, 26.11.1, 27.5.1, 29.1.12
 (510), (511) **03** środki myjące, środki do czyszczenia zębów, środki do pielęgnacji włosów, mleczka i śmietanki kosmetyczne, kredki do warg, emalie, lakiery i zmywacze do paznokci, środki do prania, toaletowe środki sanitarne, dezodoranty, perfumy, wody kolońskie i toaletowe, pasty do butów, preparaty do wybielania i odtuszczenia, płyny do zmywania naczyń, środki do czyszczenia i polerowania, **29** mięso i jego przetwory, ekstrakty mięsne, konserwy mięsne, konserwy mięsno-warzywne, tłuszcze zwierzęce, jadalne oleje i tłuszcze, owoce i warzywa konserwowane, suszone i gotowane, galaretki, konfitury, dżemy, konserwy, sosy do sałat, pikle, drób, ryby, dziczy-

zna, jaja, mleko i wyroby z mleka, sosy do sałat, grzyby konserwowane i suszone, **30** kawa i namiastki kawy, herbata, kakao, czekolada, cukier, ryż, kasza, mąka, preparaty zbożowe, makarony, chleb, bułki, ciasta, ciastka, słodczyce, wyroby cukiernicze i piekarskie, lody i desery lodowe, miód i namiastki miodu, drożdże, proszki do pieczenia, sól, musztarda, ocet, sosy, przyprawy, mieszanki przyprawowe, bakalie, koncentraty spożywcze, zupy błyskawiczne i typu instant, budynie, mrożone wyroby mączne, **31** świeże owoce, jarzyny, warzywa, nasiona, rośliny i naturalne kwiaty, orzechy, pasze, grzyby, **32** piwo, napoje bezalkoholowe, **33** wina, likiery, wódki, spirytus, winiaki, **34** tytoń, papierosy, cygara, artykuły dla palących, zapalniczki, **35** usługi franchisingowe w zakresie pomocy przy zakładaniu i prowadzeniu firm, **42** usługi w zakresie licencjonowania znaków towarowych, usługi w zakresie franszyzy na korzystanie z własności intelektualnej.

(111) **205472** (220) 2006 11 15 (210) 317964
 (151) 2008 05 09 (441) 2007 02 19
 (732) Zakład Producyjno-Usługowo-Handlowy BŻENNA-BRAND NEW PRODUCTS Paweł Bryniarski, Oświęcim-Babice, PL.
 (540)



Kolor znaku: czarny, szary, biały
 (531) 26.4.1, 27.5.1, 29.1.6, 29.1.8
 (510), (511) **35** zgromadzenie na rzecz osób trzecich różnych towarów pozwalających je oglądać i kupować w sklepie i/lub hurtowni w szczególności: odzież markowa damska i męska zwłaszcza: kapelusze, czapki, berety, szale, płaszcze, kołnierze, marynarki, spodnie, kamizelki, kompletne ubrania, kostiumy, suknie, swetry, bluzki, kurtki, krawaty, koszule, futra, pelisy, rękawice, piżamy, szlafroki, biustonosze, peleryny, bielizna, odzież wodoodporna, odzież sportowa, odzież ze skóry, odzież z imitacji skóry, pończochy, skarpety, rajstopy, stroje gimnastyczne.

(111) **205473** (220) 2006 11 15 (210) 317966
 (151) 2008 05 09 (441) 2007 02 19
 (732) Zakład Producyjno-Usługowo-Handlowy BŻENNA-BRAND NEW PRODUCTS Paweł Bryniarski, Oświęcim-Babice, PL.
 (540)



Kolor znaku: czarny, szary, czerwony
 (531) 26.4.1, 27.5.1, 29.1.1, 29.1.6, 29.1.8
 (510), (511) **35** zgromadzenie na rzecz osób trzecich różnych towarów pozwalających je oglądać i kupować w sklepie i/lub hurtowni w szczególności: odzież markowa damska i męska zwłaszcza: kapelusze, czapki, berety, szale, płaszcze, kołnierze, marynarki, spodnie, kamizelki, kompletne ubrania, kostiumy, suknie, swetry, bluzki, kurtki, krawaty, koszule, futra, pelisy, rękawice, piżamy, szlafroki, biustonosze, peleryny, bielizna, odzież wodoodporna, odzież sportowa, odzież ze skóry, odzież z imitacji skóry, pończochy, skarpety, rajstopy, stroje gimnastyczne.

(111) **205474** (220) 2006 11 15 (210) 317972
 (151) 2008 05 09 (441) 2007 02 19
 (732) NEWPOLAND Spółka z o.o., Warszawa-Wesoła, PL.
 (540) RATUSZOWA
 (510), (511) **33** wyroby spirytusowe.

(111) **205475** (220) 2006 11 16 (210) 318023
 (151) 2008 04 22 (441) 2007 02 19
 (732) „Ziaja Ltd” Zakład Produkcji Leków Spółka z ograniczoną odpowiedzialnością, Gdańsk, PL.
 (540) DICLOZIAJA
 (510), (511) **05** preparaty farmaceutyczne, preparaty kosmetyczne o działaniu leczniczym do pielęgnacji i ochrony skóry, ciała i twarzy.

(111) **205476** (220) 2006 11 22 (210) 318241
 (151) 2008 04 29 (441) 2007 03 05
 (732) Jacek Ciulkin, Białystok, PL.
 (540)



Kolor znaku: jasnobrązowy, czarny, ciemnożółty
 (531) 27.5.1, 29.1.13
 (510), (511) **28** kołowrotki wędkarskie, pławiki do wędkarstwa, podbieraki dla wędkarzy, sieci, siatki rybackie, sadzki, przynęty i wabiki do rybołówstwa, sztuczne przynęty stosowane w wędkarstwie, sprzęt wędkarski, haczyki do wędkarstwa, wędki do łowienia, żyłki wędkarskie, **31** przynęty wędkarskie, żywe przynęty wędkarskie, zanęta wędkarska, **35** prowadzenie usług w zakresie: agencji importowo-eksportowej, badania rynku, doradztwa specjalistycznego w sprawach organizacji działalności gospodarczej dotyczącej produkcji i dystrybucji sprzętu wędkarskiego, dystrybucja i rozpowszechnianie materiałów reklamowych-próbek, druków, prospektów i broszur, pozyskiwanie danych do komputerowych baz danych, pokazy towarów, reklama prasowa, radiowa i telewizyjna, organizowanie wystaw w celach handlowych lub reklamowych, wyselekcjonowanie z myślą o osobach trzecich różnych produktów stanowiących osprzęt i sprzęt wędkarski oraz ubrań dla wędkarzy, odzieży wodoodpornej, okryć wierzchnich dla wędkarzy, kamizelek na ryby, kombinezonów, butów dla wędkarzy, nakryć głowy, namiotów i plandek dla wędkarzy oraz stołków i foteli wędkarskich, materaców, śpiworów, hamaków, lornetek, kompasów, latarek oraz sygnalizatorów elektronicznych i mechanicznych ułatwiających połów, sieci, a także łodzi i pontonów z wiosłami dla wędkarzy bez uwzględnienia transportu, tak by umożliwić konsumentom obejrzenie i dokonanie zakupu w dobrych warunkach.

(111) **205477** (220) 2006 11 23 (210) 318285
 (151) 2008 02 28 (441) 2007 03 05
 (732) MM Brown Polska Spółka z o.o., Poznań, PL.
 (540) CZEKOLADOWA POCZTA
 (510), (511) **30** czekolada, wyroby czekoladowe.

(111) **205478** (220) 2006 11 24 (210) 318311
 (151) 2008 04 10 (441) 2007 03 05
 (732) TORELLE Elżbieta Wójcińska, Warszawa, PL.
 (540)



Kolor znaku: niebieski
 (531) 26.1.2, 27.5.1, 29.1.4
 (510), (511) **25** odzież dla kobiet w ciąży, **40** usługi krawieckie, usługowe szycie odzieży dla kobiet w ciąży, przeróbki odzieży.

(111) **205479** (220) 2006 11 27 (210) 318362
 (151) 2008 04 25 (441) 2007 03 05
 (732) BIO-ACTIVE DYSTRYBUCJA Spółka z o.o., Warszawa, PL.

(540)



Kolor znaku: czerwony, biały, brązowy
 (531) 5.5.2, 24.11.18, 25.1.5, 25.1.15, 26.1.2, 27.5.1, 29.1.1, 29.1.6, 29.1.7
 (510), (511) **30** herbata.

(111) **205480** (220) 2006 11 27 (210) 318373
 (151) 2008 03 05 (441) 2007 03 05
 (732) MABELLE Marzena Bielak, Kobyłka, PL.
 (540) CERTEKO
 (510), (511) **02** środki przeciw korozji, zabezpieczenie drewna, **03** kosmetyki, chemia gospodarcza nie ujęta w innych klasach, **42** badania i ekspertyzy w zakresie chemii, w dziedzinie kosmetyki, licencjonowanie własności intelektualnej.

(111) **205481** (220) 2006 11 28 (210) 318420
 (151) 2008 03 05 (441) 2007 03 05
 (732) P.W. BIELMARK Małgorzata Kubica-Michalec, Bielsko-Biała, PL.
 (540)



Kolor znaku: czarny, żółty, czerwony
 (531) 26.11.1, 27.5.1, 29.1.13
 (510), (511) **03** artykuły chemii gospodarczej w postaci pasty do podłóg, środków do czyszczenia, mycia i szorowania, mydła dezynfekujące, artykuły kosmetyczne i pielęgnacyjne dla ludzi, preparaty do usuwania rdzy, środki ściernie i polerujące, środki do usuwania kamienia kotłowego, środki do czyszczenia rur instalacyjnych, preparaty do odtłuszczenia, pasty do mebli, środki do konserwacji mebli, podłóg, skór, materiałów skóropodobnych, karoserii pojazdów, **35** zgrupowanie na rzecz osób trzecich towarów pozwalające nabywcy wygodnie je oglądać i kupować w sklepie i hurtowni z artykułami z branży chemii gospodarczej i przemysłowej, środkami czystości oraz maszynami do czyszczenia i mycia obiektów handlowych oraz wyposażeniem sanitarnym obiektów.

(111) **205482** (220) 2006 12 01 (210) 318576
 (151) 2008 04 22 (441) 2007 03 05
 (732) ORTO-FAN Michał Zdybel, Warszawa, PL.
 (540)



Kolor znaku: jasnozielony, ciemnoniebieski
 (531) 26.3.1, 26.11.1, 27.5.1, 29.1.12
 (510), (511) **05** woski dentystyczne, **10** aparaty ortodontyczne stosowane w ortodoncji, narzędzia ortodontyczne, zamki ortodontyczne, Pierścienie, druty i łuki stosowane w ortodoncji, produkty niklowo-tytanowe-części aparatu ortodontycznego stałego np. łuki, sprężynki, druty ortodontyczne, produkty wykonane ze stali nierdzewnej-części aparatu ortodontycznego stałego np. łuki, sprężynki, druty ortodontyczne, kleje i materiały wiążące używane w stomatologii i ortodoncji, elastomery stosowane w ortodoncji, kleje do protez dentystycznych, aparaty elastyczne i płytki-plastikowe wyjmowane aparaty ortodontyczne, akcesoria-dodatkowe materiały stosowane w ortodoncji nie wymienione we wcześniejszych kategoriach, stojaki-organizery plastikowe stosowane w gabinetach sto-

matologicznych do przechowywania kleszczy stomatologicznych, wosków, aparatura i instrumenty chirurgiczne, medyczne, stomatologiczne, materiały stosowane do zszywania w chirurgii, **41** kursy, szkolenia dla lekarzy stomatologów i ortodontów, nauczanie, kształcenie, **44** usługi stomatologiczne, usługi protetyczne, usługi ortodontyczne, klinika dentystyczna, diagnostyka stomatologiczna, profilaktyka stomatologiczna, klinika medyczna, kliniki prywatne, lecznice, opieka zdrowotna, usługi medyczne w zakresie implantologii, chirurgii szczękowej, chirurgii dentystycznej, usługi diagnostyki: RTG, zdjęcia cyfrowe, pantomogram.

(111) **205483** (220) 2006 12 01 (210) 318577
 (151) 2008 03 25 (441) 2007 03 05
 (732) GlaxoSmithKline Pharmaceuticals S.A., Poznań, PL.
 (540)



Kolor znaku: biały, żółty, czerwony, pomarańczowy, niebieski i jego odcienie, czarny, granatowy

(531) 2.1.1, 18.1.25, 19.3.3, 19.3.25, 27.5.1, 29.1.15

(510), (511) **05** środki farmaceutyczne, preparaty farmaceutyczne, produkty farmaceutyczne weterynaryjne i sanitarne, leki, dietetyczne środki medyczne i lecznicze, odżywki medyczne, środki wspomagające leczenie, dietetyczne środki spożywcze do celów medycznych, dietetyczne środki spożywcze, suplementy żywności, dietetyczna żywność przystosowana do celów medycznych, dietetyczne napoje przystosowane do celów medycznych, dietetyczne substancje przystosowane do celów medycznych, dodatki mineralne do żywności, żywność dietetyczna do celów leczniczych, preparaty witaminowe, cukierki do celów leczniczych, preparaty z mikroelementami dla ludzi, guma do żucia do celów leczniczych, pastylki do celów farmaceutycznych, biologiczne preparaty do celów medycznych, **44** usługi medyczne stacjonarne i objazdowe.

(111) **205484** (220) 2006 12 07 (210) 318806
 (151) 2008 05 06 (441) 2007 03 19
 (732) AMBRA S.A., Warszawa, PL.
 (540)



Kolor znaku: czarny, zielony

(531) 5.7.10, 26.11.1, 27.5.1, 29.1.3, 29.1.8

(510), (511) **32** piwo, wody mineralne i gazowane oraz inne napoje bezalkoholowe, napoje owocowe i soki owocowe, syropy i inne preparaty do produkcji napojów, **33** napoje alkoholowe, wina, wódki, likiery.

(111) **205485** (220) 2006 12 07 (210) 318807
 (151) 2008 05 06 (441) 2007 03 19
 (732) AMBRA S.A., Warszawa, PL.
 (540)



Kolor znaku: czarny, zielony

(531) 5.7.10, 26.11.1, 27.5.1, 29.1.3, 29.1.8

(510), (511) **32** piwo, wody mineralne i gazowane oraz inne napoje bezalkoholowe, napoje owocowe i soki owocowe, syropy i inne preparaty do produkcji napojów, **33** napoje alkoholowe, wina, wódki, likiery.

(111) **205486** (220) 2006 12 12 (210) 318955
 (151) 2008 04 25 (441) 2007 03 19
 (732) Przedsiębiorstwo Energetyczne „ESV” Spółka Akcyjna, Siechnice, PL.
 (540)



Kolor znaku: czerwony, biały, popielaty, czarny

(531) 26.4.2, 27.5.1, 29.1.14

(510), (511) **35** pośredniczenie w sprzedaży energii elektrycznej, **37** usługi w zakresie instalowania, naprawy i konserwacji elektrycznej aparatury rozdzielczej i sterowniczej, **39** przesyłanie i dystrybucja energii elektrycznej.

(111) **205487** (220) 2006 12 12 (210) 319000
 (151) 2008 03 25 (441) 2007 03 19
 (732) GlaxoSmithKline Pharmaceuticals S.A., Poznań, PL.
 (540)



Kolor znaku: biały, żółty, czerwony, pomarańczowy, granatowy, szary, niebieski i jego odcienie

(531) 2.1.16, 2.1.25, 18.7.1, 18.7.25, 26.1.1, 26.4.2, 27.5.1, 29.1.15

(510), (511) **05** środki farmaceutyczne, preparaty farmaceutyczne, produkty farmaceutyczne weterynaryjne i sanitarne, leki, dietetyczne środki medyczne i lecznicze, odżywki medyczne, środki wspomagające leczenie, dietetyczne środki spożywcze do celów medycznych, dietetyczne środki spożywcze, suplementy żywności, dietetyczna żywność przystosowana do celów medycznych, dietetyczne napoje przystosowane do celów medycznych, dietetyczne substancje przystosowane do celów medycznych, dodatki mineralne do żywności, żywność dietetyczna do celów leczniczych, preparaty witaminowe, cukierki do celów leczniczych, preparaty z mikroelementami dla ludzi, guma do żucia do celów leczniczych, pastylki do celów farmaceutycznych, biologiczne preparaty do celów medycznych, **44** usługi medyczne stacjonarne i objazdowe.

(111) **205488** (220) 2006 12 18 (210) 319188
 (151) 2008 04 16 (441) 2007 04 02
 (732) Market Side Spółka z o.o., Lublin, PL.
 (540) Omnibus Warszawski
 (510), (511) **35** badanie rynku, badania opinii, sondaże opinii.

(111) **205489** (220) 2006 12 19 (210) 319261
 (151) 2008 03 25 (441) 2007 04 02
 (732) P.H.U. BONA DEA Barbara Pirogowicz, Warszawa, PL.
 (540) BONA DEA

(510), (511) **03** kosmetyki pielęgnujące i upiększające, olejki eteryczne, mydła, preparaty do mycia, dezodoranty do użytku osobistego, preparaty kosmetyczne do kąpieli, preparaty do golenia, lakiery kosmetyczne, preparaty do makijażu, preparaty kosmetyczne do opalania, preparaty do pielęgnacji zębów, produkty perfumeryjne, preparaty do mycia, pielęgnacji i farbowania włosów, przybory toaletowe, sole kąpielowe do celów innych niż lecznicze, preparaty do

prania, preparaty do czyszczenia, **05** balsamy do celów leczniczych, olejki eteryczne do celów leczniczych, preparaty terapeutyczne do celów leczniczych, sole do kąpeli leczniczych, preparaty farmaceutyczne do pielęgnacji skóry.

(111) **205490** (220) 2006 12 19 (210) 319275
(151) 2008 04 08 (441) 2007 04 02
(732) SILCO Włodzimierz Borkowski, Łódź, PL.

(540) FINI
(510), (511) **01** środki impregnujące i konserwujące powierzchnie cementowe, kamienne, z tworzyw sztucznych, skóry i tekstyliów, preparaty do odtłuszczania, rozpuszczalniki, **02** bejce, pokosty, barwniki, farby, lakiery, emalie, zaprawy farbiarskie, minia, biel cynkowa, tytanowa, podkłady, szpachlówki, powłoki do gruntowania, środki zabezpieczające przed rdzą i niszczeniem drewna, rozcieńczalniki, **03** preparaty do czyszczenia, usuwania tłuszczów, osadów, nalotów, odplamiacze, środki wybielające, detergenty, papier i emulsje ściernie, materiały polerskie, środki nabłyszczające, **35** reklama, badanie rynku i opinii publicznej, marketing, promocja, zbieranie i rozpowszechnianie informacji na temat środków czyszczących, impregnujących i konserwujących, organizacja pokazów i wystaw w celach handlowych i reklamowych, prowadzenie sklepu/hurtowni z chemią gospodarczą i środkami czyszczącymi, również za pośrednictwem internetu, kojarzenie kontrahentów oraz pomoc w negocjacjach handlowych.

(111) **205491** (220) 2006 12 19 (210) 319276
(151) 2008 04 08 (441) 2007 04 02
(732) SANNPROFI Spółka z o.o., Łódź, PL.

(540) SANNPROFI
(510), (511) **01** kleje do celów przemysłowych, środki impregnujące i konserwujące powierzchnie cementowe, kamienne, z tworzyw sztucznych, skóry i tekstyliów, preparaty do odtłuszczania, spoiwa do betonu, środki do uszlachetniania betonu i zapraw, silikony, preparaty ognioodporne, rozpuszczalniki, **02** bejce, pokosty, barwniki, farby, lakiery, emalie, zaprawy farbiarskie, minia, biel cynkowa, tytanowa, podkłady, szpachlówki, powłoki do gruntowania, środki zabezpieczające przed rdzą i niszczeniem drewna, rozcieńczalniki, **03** preparaty do czyszczenia, usuwania tłuszczów, osadów, nalotów, odplamiacze, środki wybielające, detergenty, papier i emulsje ściernie, materiały polerskie, środki nabłyszczające, **17** preparaty płynne, półpłynne i w postaci proszku do rozprowadzania cieczą, przeznaczone do uzyskiwania powłok uszczelniających i hydroizolujących w budownictwie, materiały termoizolacyjne, dźwiękoizolacyjne, paraizolacyjne, styropian budowlany, szczeliwa budowlane, **19** cement, gips, masy tynkarskie, zaprawy budowlane, elementy budowlane, półfabrykaty cementowe i gipsowe, masy samopoziomujące, spoiny do fug, tynki szlachetne, powłoki ozdobno-ochronne dla budownictwa, siatki zbrojeniowe niemetalowe, sufity podwieszane, kasetony niemetalowe, drewno budowlane, boazerie, parkiety, mozaiki, deski i sklejka, pilśnia, płyty paździerzowe, płyty wiórowe, rury niemetalowe, szkło budowlane, mieszanki i zaprawy do wytwarzania wylewek i faktur powierzchniowych ścian, sufitów, elementów architektonicznych budynków, **35** reklama, badanie rynku i opinii publicznej, marketing, promocja, zbieranie i rozpowszechnianie informacji na temat budownictwa i materiałów budowlanych, organizacja pokazów i wystaw w celach handlowych i reklamowych, prowadzenie sklepu/hurtowni z materiałami przemysłowymi, budowlanymi oraz wyrobami chemicznymi, używanymi w budownictwie, również za pośrednictwem internetu, kojarzenie kontrahentów oraz pomoc w negocjacjach handlowych.

(111) **205492** (220) 2006 12 19 (210) 319277
(151) 2008 04 08 (441) 2007 04 02
(732) SANNPROFI Spółka z o.o., Łódź, PL.

(540) PRODO
(510), (511) **01** kleje do celów przemysłowych, środki impregnujące i konserwujące powierzchnie cementowe, kamienne, z tworzyw sztucznych, skóry i tekstyliów, preparaty do odtłuszczania, spoiwa do betonu, środki do uszlachetniania betonu i zapraw, silikony, preparaty ognioodporne, rozpuszczalniki, **02** bejce, pokosty, barwniki, farby, lakiery, emalie, zaprawy farbiarskie, minia, biel cynkowa, tytanowa, podkłady, szpachlówki, powłoki do gruntowania, środki

zabezpieczające przed rdzą i niszczeniem drewna, rozcieńczalniki, **03** preparaty do czyszczenia, usuwania tłuszczów, osadów, nalotów, odplamiacze, środki wybielające, detergenty, papier i emulsje ściernie, materiały polerskie, środki nabłyszczające, **17** preparaty płynne, półpłynne i w postaci proszku do rozprowadzania cieczą, przeznaczone do uzyskiwania powłok uszczelniających i hydroizolujących w budownictwie, materiały termoizolacyjne, dźwiękoizolacyjne, paraizolacyjne, styropian budowlany, szczeliwa budowlane, **19** cement, gips, masy tynkarskie, zaprawy budowlane, elementy budowlane, półfabrykaty cementowe i gipsowe, masy samopoziomujące, spoiny do fug, tynki szlachetne, powłoki ozdobno-ochronne dla budownictwa, siatki zbrojeniowe niemetalowe, sufity podwieszane, kasetony niemetalowe, drewno budowlane, boazerie, parkiety, mozaiki, deski i sklejka, pilśnia, płyty paździerzowe, płyty wiórowe, rury niemetalowe, szkło budowlane, mieszanki i zaprawy do wytwarzania wylewek i faktur powierzchniowych ścian, sufitów, elementów architektonicznych budynków, **35** reklama, badanie rynku i opinii publicznej, marketing, promocja, zbieranie i rozpowszechnianie informacji na temat budownictwa i materiałów budowlanych, organizacja pokazów i wystaw w celach handlowych i reklamowych, prowadzenie sklepu/hurtowni z materiałami przemysłowymi, budowlanymi oraz wyrobami chemicznymi, używanymi w budownictwie, również za pośrednictwem internetu, kojarzenie kontrahentów oraz pomoc w negocjacjach handlowych.

(111) **205493** (220) 2006 12 19 (210) 319278
(151) 2008 04 08 (441) 2007 04 02
(732) PROCORDIA Spółka z o.o., Łódź, PL.

(540) PROCORDIA
(510), (511) **16** książki, broszury, druki, formularze, prospekty, informatory, czasopisma, periodyki, katalogi, kalendarze, gadżety reklamowe, **35** prowadzenie badań marketingowych, badania/sondaże rynku w sprawach związanych z ekonomią, finansami i ubezpieczeniami oraz zbieranie i rozpowszechnianie informacji na ten temat również poprzez Internet, usługi konsultacyjne, doradztwo w zakresie organizowania i kierowania działalnością gospodarczą, zbieranie informacji o firmach, wyceny działalności handlowej firm, prognozy ekonomiczne, ekspertyzy opłacalności, analizy kosztów, prowadzenie księgowości, rachunkowości, ksiąg i statystyk, opinie finansowe kojarzenie kontrahentów biznesowych, **36** ubezpieczenia, doradztwo finansowo-księgowo, badanie i weryfikacja sprawozdań finansowych, szacowanie wartości dla celów fiskalnych, analizy finansowe, doradztwo w zakresie zarządzania i inwestowania kapitału, inwestycje kapitałowe, opracowywanie biznesplanów inwestycyjnych, pomoc w sporządzaniu wniosków o fundusze i dotacje europejskie, zarządzanie nieruchomościami, pośrednictwo w zakresie obrotu, najmem mieszkań, lokali, nieruchomości i obiektów przemysłowych, wyszukiwanie, pozyskiwanie gruntów i nowych lokali na potrzeby osób trzecich, usługi developerskie i inwestycyjne, uzyskiwanie wymaganych zezwoleń na budowę, rozliczenia finansowe transakcji związanych z kupnem i sprzedażą nieruchomości, wycena nieruchomości, działalność finansowa związana z prywatyzacją przedsiębiorstw państwowych.

(111) **205494** (220) 2006 12 20 (210) 319311
(151) 2008 04 08 (441) 2007 04 02
(732) PARKIET HAJNÓWKA Alina Wasiluk, Zwodzieckie, PL.

(540)



Kolor znaku: zielony, granatowy, biały, żółty

(531) 26.4.9, 27.5.1, 29.1.14

(510), (511) **19** deski podłogowe, drewno piłowane, heblowane i obrobione, drewno użytkowe, drewno konstrukcyjne oraz drewno budowlane, deski, drewno na fornir, krokwie dachowe, drewno na klepkę bednarską, okładziny niemetalowe dla budownictwa, parkiety, boazerie, płyty budowlane, materiały wykładzinowe niemetalowe, futryny drzwiowe niemetalowe, podłogi niemetalowe, mozaiki,

forniry, łąty, sklejki niemetalowe, ogrodzenia niemetalowe, okna skrzynkowe, tarcica podłogowa, drzwi i okna niemetalowe, opakowania drewniane, podłogowe płyty parkietowe, płytki, płytki podłogowe niemetalowe, materiały konstrukcyjne niemetalowe, **35** usługi w zakresie prowadzenia hurtowni z artykułami branży budowlanej, takimi jak: deski podłogowe, tarcica podłogowa, drewno piłowane, heblowane i obrobione, drewno konstrukcyjne oraz drewno budowlane, deski, drewno na fornir, krokiew dachowe, drewno na klepkę bednarską, okładziny niemetalowe dla budownictwa, parkiety, drewno użytkowe, materiały wykładzinowe niemetalowe, boazerie płyty budowlane, futryny drzwiowe niemetalowe, podłogi niemetalowe, forniry, łąty niemetalowe, ogrodzenia niemetalowe, drzwi i okna niemetalowe, płytki podłogowe niemetalowe, okna skrzynkowe, płytki, sklejki, opakowania drewniane, materiały konstrukcyjne niemetalowe, mozaiki, podłogowe płyty parkietowe, farby, lakiery, kleje, oleje, woski, materiały i urządzenia do obróbki drewna oraz jego konserwacji, usługi w zakresie prowadzenia sklepu z artykułami branży budowlanej, towarów wyszczególnionych powyżej, pośrednictwo handlowe artykułami z branży budowlanej jak wyżej, usługi agencji eksportowo-importowej artykułów i wyrobów z drewna wymienionych powyżej, **37** wykonywanie prac budowlanych wykończeniowych, w tym układanie parkietów, podłóg, pokryć dachowych, posadzek, serwis maszyn i urządzeń budowlanych do obróbki drewna, usługi instalacyjne, wynajem sprzętu budowlanego, usługi związane z lakierowaniem, usługi związane z malowaniem, usługi związane z posadzkarstwem, usługi parkieciarskie, takie jak: montaż parkietów, podłóg, naprawa parkietów, podłóg, usługi związane z oblicowaniem ścian, **40** usługi związane z obróbką drewna, usługi związane z impregnowaniem drewna, lakierowanie, olejowanie, woskowanie, cyklinowanie, szlifowanie, polerowanie, ścieranie, produkcja wyrobów tartacznych, drewna budowlanego, obrobionego, użytkowego, desek podłogowych, desek podłogowych parkietowych, desek tarasowych elewacyjnych, parapetów drewnianych, arkuszy fornirowych, schodów drewnianych, płyt i sklejek, opakowań drewnianych, wyrobów stolarskich i ciesielskich dla budownictwa, w tym: okien, drzwi i pokryć dachowych.

(111) **205495** (220) 2006 12 20 (210) 319317
 (151) 2008 07 04 (441) 2007 04 02
 (732) Krawczyk i Wspólnicy Spółka Komandytowa, Warszawa, PL.
 (540) Thinking ahead

(510), (511) **35** doradztwo specjalistyczne, profesjonalne w sprawach działalności gospodarczej, doradztwo w zakresie organizowania i prowadzenia działalności gospodarczej, doradztwo w zakresie zarządzania działalnością gospodarczą, ekspertyzy w zakresie działalności gospodarczej, doradztwo dotyczące organizowania działalności gospodarczej, przygotowywanie zeznań podatkowych, prowadzenie ksiąg, rachunkowość, **36** ściąganie należności, ekspertyzy dla celów fiskalnych, ekspertyzy do celów podatkowych, doradztwo w sprawach finansowych, **42** badania prawne, doradztwo w zakresie własności intelektualnej, usługi związane z bezpieczeństwem własności intelektualnej.

(111) **205496** (220) 2006 12 27 (210) 319525
 (151) 2008 05 13 (441) 2007 04 02
 (732) „FURGES” Spółka z o.o., Kończewo, PL.
 (540) FURGES

(510), (511) **19** beton, betonowe elementy budowlane, bitumiczne wyroby dla budownictwa, bramy niemetalowe, budowlane materiały niemetalowe, gips, niemetalowe konstrukcje dla budownictwa, cegła, cement, płyty cementowe, dachówki, elementy dachowe niemetalowe, materiały do pokryć drogowych, wyroby kamieniarskie, klinkier, kostka i płyty drogowe, płytki niemetalowe dla budownictwa, płytki podłogowe niemetalowe, profile niemetalowe dla budownictwa, elementy schodów niemetalowe, słupki niemetalowe, płytki ścienne niemetalowe, terakota, tłuścioń, zaprawy budowlane, żwir, żużel, **37** usługi budowlane w zakresie budynków, dróg i chodników, **39** usługi transportowe w zakresie przewozu materiałów i osób transportem samochodowym.

(111) **205497** (220) 2007 01 02 (210) 319733
 (151) 2008 04 29 (441) 2007 04 16
 (732) Okręgowa Spółdzielnia Mleczarska, Chojnice, PL.

(540)



Kolor znaku: niebieski, zielony i odcienie

(531) 26.11.1, 27.5.1, 29.1.12

(510), (511) **29** mleko i produkty mleczne.

(111) **205498** (220) 2007 01 03 (210) 319758
 (151) 2008 05 06 (441) 2007 04 16
 (732) ROBOD S.A., Gdańsk, PL.
 (540)

GAZELA

(531) 26.11.1, 27.5.1

(510), (511) **09** maski przeciw pyłowe, maski przeciw promienne i spawalnicze, nauszники akustyczne i inne niż nauszники nie medyczne ochronniki słuchu, słuchawki do ochrony słuchu dla pracowników tłumiące drgania niskiej częstotliwości, ochronne zatyczki do uszu, nie będące bielizną ochroniacze osobiste przed uderem napięciowym i ciepłym, przeciw wypadkowy sprzęt ochrony osobistej inny niż ochronna bielizna osobista bezpośrednio przylegająca do ciała, specjalna ochronna bielizna osobista bezpośrednio przylegająca do ciała dla zawodów o szczególnych zagrożeniach zdrowotnych dla radiologów, operatorów mega komputerów, operatorów autoklawów wysokiej syntezy chemicznej, przeciwiwiskrowy sprzęt ochrony osobistej, ochronniki wzroku takie jak okulary, gogle robocze i ekrany na hełmowe oraz ich części o ile nie są wymienione w innych klasach, hełmy i kaski ochronne oraz ich części o ile nie są wymienione w innych klasach, robocze obuwie ochronne zabezpieczające przed zgnieceniem stopy z okuwanyimi lub w inny sposób wzmocnionymi noskami, zapiętkami, przyszwami, cholewkami lub wiązaniami, robocze obuwie ochronne zabezpieczające przed promieniowaniem oraz ogniem, robocze obuwie ochronne zabezpieczające przed wodą bryzgoszczelne, strugoszczelne i kropłoszczelne inne niż rybackie, jednolite ochronne męskie i damskie bezrozporkowe nieprzemakalne spodnie z kamizelką integralną lub z szelkami i z kaloszami integralnymi lub bez kaloszy integralnych, wyspecjalizowane jednopalczaste lub pięciopalczaste rękawice robocze do ochrony przed wypadkami przy pracy dla różnych specjalności zawodowych, ochronne rękawice azbestowe bezpalcowe, ognioodporne, iskroszczelne niepalne lub trudno palne rękawice spawalnicze jednopalczaste lub pięciopalczaste, osobisty sprzęt przeciwpożarowy dla strażaków taki jak fartuchy, nakolanniki, nagolenniki, naramienniki, kołnierze, okapniki osobiste, ochronne kurtki, spodnie i kombinizony jednocześnie o szczególnie wysokiej ognioodporności lub termoizolacyjności, wyspecjalizowane ochronne kurtki, spodnie i kombinizony jednocześnie przeznaczone do prac wysokościowych, nagolenniki i nakolanniki specjalnie przeznaczone dla spawaczy, brukarzy, kamieniarzy i glazurników, spawalnicze fartuchy, fartuchy dla robotników drogowych do prac asfaltowych, fartuchy dla rybaków i pracowników przetwórczości spożywczych, naramienniki, kołnierze, okapniki specjalnie przeznaczone dla spawaczy, oraz dla pracowników przemysłu chemicznego, przetwórczego, przemysłu materiałów budowlanych, przemysłu wydobywczego i petrochemicznego, osobiste wykrywacze dymu i gazów jako sprzęt ochronny, zatyczki ochronne do uszu, osobiste ochroniacze na zęby jako sprzęt ochrony osobistej pracowników, zabezpieczające przed wypadkami boty, nie lecznicze zabezpieczająco-ochronne gorsety brzuszne przeciwwibracyjne, nie medyczne ochronne suche kompresy elektryczne zabezpieczające przed wypadkami przy pracach ziemnych, głębinowych i kesonowych, małe poduszki pod kolana lub łokcie i małe materace nadmuchiwane osobiste jako sprzęt zabezpieczający w niektórych zawodach, maski na twarz inne niż przeciwgazowe, nie medyczne obuwie ochronne z ortopedycznymi zapiętkami lub profilowanymi cholewkami dla pracowników, nie będące rękawiczkami ochronnymi ochroniacze do palców zabezpieczające przed wpływem promieniowania ultrafioletowego, przed zgnieceniem,

przed punktowymi rozpryskami substancji agresywnych dla skóry ludzkiej, opaski podtrzymujące na łokcie i kolana dla pracowników fizycznych niektórych zawodów budowlanych i drogownictwa, nie lecznicze i nie medyczne profilaktyczno-ochronne pasy biodrowe inne niż antywibracyjne, nie lecznicze zabezpieczająco-ochronne pasy podłożadkowe, wkładki do innych niż ortopedyczne butów roboczych i ochronnych, ochronne nie medyczne pończochy elastyczne samociskowe przeciw żyłakowe dla niektórych zawodów, ekrany przeciw promienne rentgenowskie dla operatorów urządzeń rentgenowskich, przyborniki na nie medyczny i nie będący lekami osobisty sprzęt pierwszej pomocy taki jak przeciwskurczowe inne niż wypadkowe temblaki, sztywne lub zwijane ochronne okładki na ręce i nogi, tuby z pastami ochronnymi na ręce i nogi, pojemniki z aerozolami ochronnymi przeciw pyłowymi i przeciwdymnymi, ochronne ażurowane nie będące odzieżą rękawiczki z włosia dla monterów w zawodach elektrycznych, instrumentariuszy medycznych, weterynarzy, pracowników taśm montażowych i leśników, chelmy ochronne, ochronne kamizelki przeciw promienne i ochronne kamizelki odporne na rozdarcie, przetarcie i przebicie, **25** cholewki do butów, daszki i paski podbródkowe do czapek, czepki na głowę inne niż kąpielowe, czapki pracownicze dla różnych zawodów, fartuchy, fulary, potniki do ubrań ogólnego przeznaczenia i ubrań roboczych, pokrowce osobiste na całość ciała lub na części ciała do prac o szczególnym zapyleniu, lub o szczególnej wilgotności, zarękawki, narękawki, muflki polarne, kombinezony jedno i wieloczęściowe, nie będące standardowym umundurowaniem ubrania przeznaczone specjalnie dla kierowców, ekspedientów, sprzedawców, magazynierów, pracowników transportu, ubrania dla pracowników ochrony, bankowców, ekranne ochroniacze palców oraz kończyn nie będące obuwem, jednorazowego użytku odzież celulozowa lub wykonana z materiałów spłnionych lub igłowanych albo wykonana z przeważającym użyciem tych materiałów, inna niż robocza odzież strugoszczelna, kroploszczelna, wodoszczelna, paroszczelna i wodoodporna, nie wymienione w innych klasach paski do spodni i spódnic oraz szelki do odzieży ogólnego przeznaczenia męskie i damskie oraz szelki do odzieży roboczej, paski koalicyjki do odzieży, getry i ochroniacze na obuwiu robocze oraz na obuwiu ogólnego przeznaczenia, gorsety, kalosze, kalosze biodrowe, spodniokalosze, kaptury na odzież, karczki do koszul i marynarek oraz bluz, kołnierzyki przypinane, sandały specjalne z podszewkami przeciwpoślizgowymi do myjni, środki przeciwpoślizgowe do butów, obcasy do obuwia, napiętki, zapiętki i noski ochronne do obuwia, metalowe okucia do obuwia, ochronne daszki na głowę przez słońcem, podwiązki do pończoch, staniki, **35** usługi agencji eksportowo-importowych, reklama i zgrupowanie na rzecz osób trzecich różnych towarów odzieżowych, ubrań, nakryć głowy, obuwia, sprzętu ochrony osobistej, oraz specjalistycznego sprzętu i wyposażenia ochronnego oraz roboczego dla pracowników różnych zawodów, pozwalające nabywcy wygodnie je oglądać i hurtowo lub detalicznie kupować w dużym sklepie wielobranżowym lub supermarkecie, składzie fabrycznym, celnym lub outsourcingowym, oraz w ofercie bezpośredniej i sprzedaży internetowej, usługi informacyjne w zakresie rodzajów różnych towarów odzieżowych, ubrań, nakryć głowy, obuwia, sprzętu ochrony osobistej, oraz specjalistycznego sprzętu i wyposażenia ochronnego oraz roboczego dla pracowników różnych zawodów, usługi ekspozycji różnych towarów odzieżowych, ubrań, nakryć głowy, obuwia, sprzętu ochrony osobistej, oraz specjalistycznego sprzętu i wyposażenia ochronnego oraz roboczego dla pracowników różnych zawodów, organizowanie w celach handlowych lub reklamowych wszelkiego typu wystaw i ekspozycji różnych towarów odzieżowych, ubrań, nakryć głowy, obuwia, sprzętu ochrony osobistej, oraz specjalistycznego sprzętu i wyposażenia ochronnego oraz roboczego dla pracowników różnych zawodów, usługowe wyszukiwanie w komputerowych bazach danych wszelkiego typu informacji dotyczących różnych towarów odzieżowych, ubrań, nakryć głowy, obuwia, sprzętu ochrony osobistej, oraz specjalistycznego sprzętu i wyposażenia ochronnego oraz roboczego dla pracowników różnych zawodów.

(111) **205499** (220) 2007 01 03 (210) 319763
 (151) 2008 05 06 (441) 2007 04 16
 (732) ROBOD S.A., Gdańsk, PL.
 (540)

PLUS

(531) 26.11.1, 27.5.1
 (510), (511) **09** maski przeciw pyłowe, maski przeciw promienne i spawalnicze, nauszniki akustyczne i inne niż nauszniki nie medyczne ochronniki słuchu, słuchawki do ochrony słuchu dla pracowników tłumiące drgania niskiej częstotliwości, ochronne zatyczki do uszu, nie będące bielizną ochraniacze osobiste przed udarem napięciowym i ciepłym, przeciw wypadkowy sprzęt ochrony osobistej inny niż ochronna bielizna osobista bezpośrednio przylegająca do ciała, specjalna ochronna bielizna osobista bezpośrednio przylegająca do ciała dla zawodów o szczególnych zagrożeniach zdrowotnych dla radiologów, operatorów mega komputerów, operatorów autoklawów wysokiej syntezy chemicznej, przeciwwskrowy sprzęt ochrony osobistej, ochronniki wzroku takie jak okulary, gogle robocze i ekrany na hełmowe oraz ich części o ile nie są wymienione w innych klasach, hełmy i kaski ochronne oraz ich części o ile nie są wymienione w innych klasach, robocze obuwie ochronne zabezpieczające przed zgnieceniem stopy z okuwany lub w inny sposób wzmocnionymi noskami, zapiętkami, przyszwami, cholewkami lub wiązaniami, robocze obuwie ochronne zabezpieczające przed promieniowaniem oraz ogniem, robocze obuwie ochronne zabezpieczające przed wodą bryzgoszczelne, strugoszczelne i kroploszczelne inne niż rybackie, jednolite ochronne męskie i damskie bezrozkopkowe nieprzemakalne spodnie z kamizelką integralną lub z szelkami i z kaloszami integralnymi lub bez kaloszy integralnych, wyspecjalizowane jednopalczaste lub pięciopalczaste rękawice robocze do ochrony przed wypadkami przy pracy dla różnych specjalności zawodowych, ochronne rękawice azbestowe bezpalcowe, ognioodporne, iskroszczelne niepalne lub trudno palne rękawice spawalnicze jednopalczaste lub pięciopalczaste, osobisty sprzęt przeciw pożarowy dla strażaków taki jak fartuchy, nakolanniki, nagolenniki, naramienniki, kołnierze, okapniki osobiste, ochronne kurtki, spodnie i kombinezony jednoczęściowe o szczególnie wysokiej ognioodporności lub termoizolacyjności, wyspecjalizowane ochronne kurtki, spodnie i kombinezony jednoczęściowe przeznaczone do prac wysokościowych, nagolenniki i nakolanniki specjalnie przeznaczone dla spawaczy, brukarzy, kamieniarzy i glazurników, spawalnicze fartuchy, fartuchy dla robotników drogowych do prac asfaltowych, fartuchy dla rybaków i pracowników przetwórczości spożywczych, naramienniki, kołnierze, okapniki specjalnie przeznaczone dla spawaczy, oraz dla pracowników przemysłu chemicznego, przetwórczego, przemysłu materiałów budowlanych, przemysłu wydobywczego i petrochemicznego, osobiste wykrywacze dymu i gazów jako sprzęt ochronny, zatyczki ochronne do uszu, osobiste ochraniacze na zęby jako sprzęt ochrony osobistej pracowników, zabezpieczające przed wypadkami boty, nie lecznicze zabezpieczająco-ochronne gorsety brzuszne przeciwwibracyjne, nie medyczne ochronne suche kompresy elektryczne zabezpieczające przed wypadkami przy pracach ziemnych, głąbinowych i kesonowych, małe poduszki pod kolana lub łokcie i małe maty nadmuchiwane osobiste jako sprzęt zabezpieczający w niektórych zawodach, maski na twarz inne niż przeciwigazowe, nie medyczne obuwie ochronne z ortopedycznymi zapiętkami lub profilowanymi cholewkami dla pracowników, nie będące rękawiczkami ochronnymi ochraniacze do palców zabezpieczające przed wpływem promieniowania ultrafioletowego, przed zgnieceniem, przed punktowymi rozpryskami substancji agresywnych dla skóry ludzkiej, opaski podtrzymujące na łokcie i kolana dla pracowników fizycznych niektórych zawodów budowlanych i drogownictwa, nie lecznicze i nie medyczne profilaktyczno-ochronne pasy biodrowe inne niż antywibracyjne, nie lecznicze zabezpieczająco-ochronne pasy podłożadkowe, wkładki do innych niż ortopedyczne butów roboczych i ochronnych, ochronne nie medyczne pończochy elastyczne samociskowe przeciw żyłakowe dla niektórych zawodów, ekrany przeciw promienne rentgenowskie dla operatorów urządzeń rentgenowskich, przyborniki na nie medyczny i nie będący lekami osobisty sprzęt pierwszej pomocy taki jak przeciwskurczowe inne niż wypadkowe temblaki, sztywne lub zwijane ochronne okładki na ręce i nogi,

tuby z pastami ochronnymi na ręce i nogi, pojemniki z aerozolami ochronnymi przeciw pyłowym i przeciwdymnymi, ochronne ażurowane nie będące odzieżą rękawiczki z włosia dla monterów w zawodach elektonicznych, instrumentariuszy medycznych, weterynarzy, pracowników taśm montażowych i leśników, chełmy ochronne, ochronne kamizelki przeciw promienne i ochronne kamizelki odporne na rozdarcie, przetarcie i przebicie, **25** cholewki do butów, daszki i paski podbródkowe do czapek, czepki na głowę inne niż kąpielowe, czapki pracownicze dla różnych zawodów, fartuchy, fulary, potniki do ubrań ogólnego przeznaczenia i ubrań roboczych, pokrowce osobiste na całość ciała lub na części ciała do prac o szczególnym zapyleniu, lub o szczególnej wilgotności, zarękawki, narękawki, muflki polarne, kombinezony jedno i wieloczęściowe, nie będące standardowym umundurowaniem ubrania przeznaczone specjalnie dla kierowców, ekspedientów, sprzedawców, magazynierów, pracowników transportu, ubrania dla pracowników ochrony, bankowców, skórzanne ochraniacze palców oraz kończyn nie będące obuwem, jednorazowego użytku odzież celulozowa lub wykonana z materiałów spłnionych lub igłowanych albo wykonana z przeważającym użyciem tych materiałów, inna niż robocza odzież strugoszczelna, kroploszczelna, wodoszczelna, paroszczelna i wodoodporna, nie wymienione w innych klasach paski do spodni i spódnicy oraz szelki do odzieży ogólnego przeznaczenia męskie i damskie oraz szelki do odzieży roboczej, paski koalicyjki do odzieży, getry i ochraniacze na obuwie robocze oraz na obuwie ogólnego przeznaczenia, gorsety, kalosze, kalosze biodrowe, spodniokalosze, kaptury na odzież, karczki do koszul i marynarek oraz bluz, kołnierzyki przypinane, sandały specjalne z podszewkami przeciwpoślizgowymi do myjni, środki przeciwpoślizgowe do butów, obcasy do obuwia, napiętki, zapiętki i noski ochronne do obuwia, metalowe okucia do obuwia, ochronne daszki na głowę przez słońcem, podwiązki do pończoch, staniki, **35** usługi agencji eksportowo-importowych, reklama i zgrupowanie na rzecz osób trzecich różnych towarów odzieżowych, ubrań, nakryć głowy, obuwia, sprzętu ochrony osobistej, oraz specjalistycznego sprzętu i wyposażenia ochronnego oraz roboczego dla pracowników różnych zawodów, pozwalające nabywcy wygodnie je oglądać i hurtowo lub detalicznie kupować w dużym sklepie wielobranżowym lub supermarkecie, składzie fabrycznym, celnym lub outsourcingowym, oraz w ofercie bezpośredniej i sprzedaży internetowej, usługi informacyjne w zakresie rodzajów różnych towarów odzieżowych, ubrań, nakryć głowy, obuwia, sprzętu ochrony osobistej, oraz specjalistycznego sprzętu i wyposażenia ochronnego oraz roboczego dla pracowników różnych zawodów, usługi ekspozycji różnych towarów odzieżowych, ubrań, nakryć głowy, obuwia, sprzętu ochrony osobistej, oraz specjalistycznego sprzętu i wyposażenia ochronnego oraz roboczego dla pracowników różnych zawodów, usługi plakatowania i rozwieszania reklamy wielkoformatowej w zakresie różnych towarów odzieżowych, ubrań, nakryć głowy, obuwia, sprzętu ochrony osobistej, oraz specjalistycznego sprzętu i wyposażenia ochronnego oraz roboczego dla pracowników różnych zawodów, usługowe badania rynku w zakresie różnych towarów odzieżowych, ubrań, nakryć głowy, obuwia, sprzętu ochrony osobistej, oraz specjalistycznego sprzętu i wyposażenia ochronnego oraz roboczego dla pracowników różnych zawodów, organizowanie w celach handlowych lub reklamowych wszelkiego typu wystaw i ekspozycji różnych towarów odzieżowych, ubrań, nakryć głowy, obuwia, sprzętu ochrony osobistej, oraz specjalistycznego sprzętu i wyposażenia ochronnego oraz roboczego dla pracowników różnych zawodów, usługi wyszukiwania w komputerowych bazach danych wszelkiego typu informacji dotyczących różnych towarów odzieżowych, ubrań, nakryć głowy, obuwia, sprzętu ochrony osobistej, oraz specjalistycznego sprzętu i wyposażenia ochronnego oraz roboczego dla pracowników różnych zawodów.

(111) **205500** (220) 2007 01 03 (210) 319765
 (151) 2008 05 06 (441) 2007 04 16
 (732) ROBOD S.A., Gdańsk, PL.
 (540)

SYBERIA

(531) 26.11.1, 27.5.1
 (510), (511) **09** maski przeciw pyłowe, maski przeciw promienne i spawalnicze, nauszники akustyczne i inne niż nauszники nie medyc-

ne ochronniki słuchu, słuchawki do ochrony słuchu dla pracowników tłumiące drgania niskiej częstotliwości, ochronne zatyczki do uszu, nie będące bielizną ochraniacze osobiste przed uderem napięciowym i ciepłym, przeciw wypadkowy sprzęt ochrony osobistej inny niż ochronna bielizna osobista bezpośrednio przylegająca do ciała, specjalna ochronna bielizna osobista bezpośrednio przylegająca do ciała dla zawodów o szczególnych zagrożeniach zdrowotnych dla radiologów, operatorów mega komputerów, operatorów autoklawów wysokiej syntezy chemicznej, przeciwiskrowy sprzęt ochrony osobistej, ochronniki wzroku takie jak okulary, gogle robocze i ekrany na hełmowe oraz ich części o ile nie są wymienione w innych klasach, hełmy i kaski ochronne oraz ich części o ile nie są wymienione w innych klasach, robocze obuwie ochronne zabezpieczające przed zgnieciem stopy z okuwany lub w inny sposób wzmacnianymi noskami, zapiętkami, przyszwami, cholewkami lub wiązaniami, robocze obuwie ochronne zabezpieczające przed promieniowaniem oraz ogniem, robocze obuwie ochronne zabezpieczające przed wodą bryzgoszczelne, strugoszczelne i kroploszczelne inne niż rybackie, jednolite ochronne męskie i damskie bezroporkowe nieprzemakalne spodnie z kamizelką integralną lub z szelkami i z kaloszami integralnymi lub bez kaloszy integralnych, wyspecjalizowane jednopalczaste lub pięciopalczaste rękawice robocze do ochrony przed wypadkami przy pracy dla różnych specjalności zawodowych, ochronne rękawice azbestowe bezpalcowe, ognioodporne, iskroszczelne niepalne lub trudno palne rękawice spawalnicze jednopalczaste lub pięciopalczaste, osobisty sprzęt przeciw pożarowy dla strażaków taki jak fartuchy, nakolanniki, nagolenniki, naramienniki, kołnierze, okapniki osobiste, ochronne kurtki, spodnie i kombinezony jednoczęściowe o szczególnej wysokiej ognioodporności lub termoizolacyjności, wyspecjalizowane ochronne kurtki, spodnie i kombinezony jednoczęściowe przeznaczone do prac wysokościowych, nagolenniki i nakolanniki specjalnie przeznaczone dla spawaczy, brukarzy, kamieniarzy i glazurników, spawalnicze fartuchy, fartuchy dla robotników drogowych do prac asfaltowych, fartuchy dla rybaków i pracowników przetwórczo spożywczych, naramienniki, kołnierze, okapniki specjalnie przeznaczone dla spawaczy, oraz dla pracowników przemysłu chemicznego, przetwórczego, przemysłu materiałów budowlanych, przemysłu wydobywczego i petrochemicznego, osobiste wykrywacze dymu i gazów jako sprzęt ochronny, zatyczki ochronne do uszu, osobiste ochraniacze na zęby jako sprzęt ochrony osobistej pracowników, zabezpieczające przed wypadkami boty, nie lecznicze zabezpieczająco-ochronne gorsety brzuszne przeciwwibracyjne, nie medyczne ochronne suche kompresy elektryczne zabezpieczające przed wypadkami przy pracach ziemnych, głębinowych i kesonowych, małe poduszki pod kolana lub łokcie i małe materace nadmuchiwane osobiste jako sprzęt zabezpieczający w niektórych zawodach, maski na twarz inne niż przeciwgazowe, nie medyczne obuwie ochronne z ortopedycznymi zapiętkami lub profilowanymi cholewkami dla pracowników, nie będące rękawiczkami ochronnymi ochraniacze do palców zabezpieczające przed wpływem promieniowania ultrafioletowego, przed zgnieciem, przed punktowymi rozpryskami substancji agresywnych dla skóry ludzkiej, opaski podtrzymujące na łokcie i kolana dla pracowników fizycznych niektórych zawodów budowlanych i drogownictwa, nie lecznicze i nie medyczne profilaktyczno-ochronne pasy biodrowe inne niż antywibracyjne, nie lecznicze zabezpieczająco-ochronne pasy podłożdkowe, wkładki do innych niż ortopedyczne butów roboczych i ochronnych, ochronne nie medyczne pończochy elastyczne samouciszkowe przeciw żyłakowe dla niektórych zawodów, ekrany przeciw promienne rentgenowskie dla operatorów urządzeń rentgenowskich, przyborniki na nie medyczne i nie będące lekami osobisty sprzęt pierwszej pomocy taki jak przeciwskurczowe inne niż wypadkowe temblaki, sztywne lub zwijane ochronne okładki na ręce i nogi, tuby z pastami ochronnymi na ręce i nogi, pojemniki z aerozolami ochronnymi przeciw pyłowym i przeciwdymnymi, ochronne ażurowane nie będące odzieżą rękawiczki z włosia dla monterów w zawodach elektonicznych, instrumentariuszy medycznych, weterynarzy, pracowników taśm montażowych i leśników, chełmy ochronne, ochronne kamizelki przeciw promienne i ochronne kamizelki odporne na rozdarcie, przetarcie i przebicie, **25** cholewki do butów, daszki i paski podbródkowe do czapek, czepki na głowę inne niż kąpielowe, czapki pracownicze dla różnych zawodów, fartuchy, fulary, potniki do ubrań ogólnego przeznaczenia i ubrań roboczych, pokrowce osobiste na całość ciała lub na części ciała do prac o szczególnym zapyleniu, lub o szczególnej wilgotności, zarękawki, narękawki, muflki

polarne, kombinezony jedno i wieloczęściowe, nie będące standardowym umundurowaniem ubrania przeznaczone specjalnie dla kierowców, ekspedientów, sprzedawców, magazynierów, pracowników transportu, ubrania dla pracowników ochrony, bankowców, skórzane ochraniacze palców oraz kończyn nie będące obuwem, jednorazowego użytku odzież celulozowa lub wykonana z materiałów spłnionych lub igłowanych albo wykonana z przeważającym użyciem tych materiałów, inna niż robocza odzież strugoszczelna, kroploszczelna, wodoszczelna, paroszczelna i wodoodporna, nie wymienione w innych klasach paski do spodni i spódnic oraz szelki do odzieży ogólnego przeznaczenia męskie i damskie oraz szelki do odzieży roboczej, paski koalicyjki do odzieży, getry i ochraniacze na obuwie robocze oraz na obuwie ogólnego przeznaczenia, gorsety, kalosze, kalosze biodrowe, spodniokalosze, kaptury na odzież, karczki do koszul i marynarek oraz bluz, kołnierzyki przypinane, sandały specjalne z podszewkami przeciwpoślizgowymi do myjni, środki przeciwpoślizgowe do butów, obcasy do obuwia, napiętki, zapiętki i noski ochronne do obuwia, metalowe okucia do obuwia, ochronne daszki na głowę przez słońcem, podwiązki do pończoch, staniki, **35** usługi agencji eksportowo-importowych, reklama i zgrupowanie na rzecz osób trzecich różnych towarów odzieżowych, ubrań, nakryć głowy, obuwia, sprzętu ochrony osobistej, oraz specjalistycznego sprzętu i wyposażenia ochronnego oraz roboczego dla pracowników różnych zawodów, pozwalające nabywcy wygodnie je oglądać i hurtowo lub detalicznie kupować w dużym sklepie wielobranżowym lub supermarkecie, składzie fabrycznym, celnym lub outsourcingowym, oraz w ofercie bezpośredniej i sprzedaży internetowej, usługi informacyjne w zakresie rodzajów różnych towarów odzieżowych, ubrań, nakryć głowy, obuwia, sprzętu ochrony osobistej, oraz specjalistycznego sprzętu i wyposażenia ochronnego oraz roboczego dla pracowników różnych zawodów, usługi plakatowania i rozwieszania reklamy wielkoformatowej w zakresie różnych towarów odzieżowych, ubrań, nakryć głowy, obuwia, sprzętu ochrony osobistej, oraz specjalistycznego sprzętu i wyposażenia ochronnego oraz roboczego dla pracowników różnych zawodów, usługi badania rynku w zakresie różnych towarów odzieżowych, ubrań, nakryć głowy, obuwia, sprzętu ochrony osobistej, oraz specjalistycznego sprzętu i wyposażenia ochronnego oraz roboczego dla pracowników różnych zawodów, organizowanie w celach handlowych lub reklamowych wszelkiego typu wystaw i ekspozycji różnych towarów odzieżowych, ubrań, nakryć głowy, obuwia, sprzętu ochrony osobistej, oraz specjalistycznego sprzętu i wyposażenia ochronnego oraz roboczego dla pracowników różnych zawodów, usługowe wyszukiwanie w komputerowych bazach danych wszelkiego typu informacji dotyczących różnych towarów odzieżowych, ubrań, nakryć głowy, obuwia, sprzętu ochrony osobistej, oraz specjalistycznego sprzętu i wyposażenia ochronnego oraz roboczego dla pracowników różnych zawodów.

(111) **205501** (220) 2007 01 03 (210) 319766
 (151) 2008 05 06 (441) 2007 04 16
 (732) ROBOD S.A., Gdańsk, PL.
 (540)

ŻBIK

(531) 26.11.1, 27.5.1
 (510), (511) **09** maski przeciw pyłowe, maski przeciw promienne i spawalnicze, nauszники akustyczne i inne niż nauszники nie medyczne ochronniki słuchu, słuchawki do ochrony słuchu dla pracowników tłumiące drgania niskiej częstotliwości, ochronne zatyczki do uszu, nie będące bielizną ochraniacze osobiste przed udarem napięciowym i ciepłym, przeciw wypadkowy sprzęt ochrony osobistej inny niż ochronna bielizna osobista bezpośrednio przylegająca do ciała, specjalna ochronna bielizna osobista bezpośrednio przylegająca do ciała dla zawodów o szczególnych zagrożeniach zdrowotnych dla radiologów, operatorów mega komputerów, operatorów autoklawów wysokiej syntezy chemicznej, przeciwiwiskrowy sprzęt ochrony osobistej, ochronniki wzroku takie jak okulary, gogle robocze i ekrany na hełmowe oraz ich części o ile nie są wymienione w innych kla-

sach, hełmy i kaski ochronne oraz ich części o ile nie są wymienione w innych klasach, robocze obuwie ochronne zabezpieczające przed zgnieciem stopy z okuwany lub w inny sposób wzmacnianymi noskami, zapiętkami, przyszwami, cholewkami lub wiązaniami, robocze obuwie ochronne zabezpieczające przed promieniowaniem oraz ogniem, robocze obuwie ochronne zabezpieczające przed wodą bryzgoszczelne, strugoszczelne i kroploszczelne inne niż rybackie, jednolite ochronne beżpalowe i damskie bezrozporkowe nieprzemakalne spodnie z kamizelką integralną lub z szelkami i z kaloszami integralnymi lub bez kaloszy integralnych, wyspecjalizowane jednopalczaste lub pięciopalczaste rękawice robocze do ochrony przed wypadkami przy pracy dla różnych specjalności zawodowych, ochronne rękawice azbestowe beżpalowe, ognioodporne, iskroszczelne niepalne lub trudno palne rękawice spawalnicze jednopalczaste lub pięciopalczaste, osobisty sprzęt przeciw pożarowy dla strażaków taki jak fartuchy, nakolanniki, nagolenniki, naramienniki, kołnierze, okapniki osobiste, ochronne kurtki, spodnie i kombinezony jednoczęściowe o szczególnie wysokiej ognioodporności lub termoizolacyjności, wyspecjalizowane ochronne kurtki, spodnie i kombinezony jednoczęściowe przeznaczone do prac wysokościowych, nagolenniki i nakolanniki specjalnie przeznaczone dla spawaczy, brukarzy, kamieniarzy i glazurników, spawalnicze fartuchy, fartuchy dla robotników drogowych do prac asfaltowych, fartuchy dla rybaków i pracowników przetwórczo spożywczych, naramienniki, kołnierze, okapniki specjalnie przeznaczone dla spawaczy, oraz dla pracowników przemysłu chemicznego, przetwórczego, przemysłu materiałów budowlanych, przemysłu wydobywczego i petrochemicznego, osobiste wykrywacze dymu i gazów jako sprzęt ochronny, zatyczki ochronne do uszu, osobiste ochraniacze na zęby jako sprzęt ochrony osobistej pracowników, zabezpieczające przed wypadkami boty, nie lecznicze zabezpieczająco-ochronne gorsety brzuszne przeciwiwibracyjne, nie medyczne ochronne suche kompresy elektryczne zabezpieczające przed wypadkami przy pracach ziemnych, głębinowych i kesonowych, małe poduszki pod kolana lub łokcie i małe materace nadmuchiwane osobiste jako sprzęt zabezpieczający w niektórych zawodach, maski na twarz inne niż przeciwgazowe, nie medyczne obuwie ochronne z ortopedycznymi zapiętkami lub profilowanymi cholewkami dla pracowników, nie będące rękawiczkami ochronnymi ochraniacze do palców zabezpieczające przed wpływem promieniowania ultrafioletowego, przed zgnieciem, przed punktowymi rozpryskami substancji agresywnych dla skóry ludzkiej, opaski podtrzymujące na łokcie i kolana dla pracowników fizycznych niektórych zawodów budowlanych i drogownictwa, nie lecznicze i nie medyczne profilaktyczno-ochronne pasy biodrowe inne niż antywibracyjne, nie lecznicze zabezpieczająco-ochronne pasy podłożkowe, wkładki do innych niż ortopedyczne butów roboczych i ochronnych, ochronne nie medyczne pończochy elastyczne samouciszkowe przeciw żyłakowe dla niektórych zawodów, ekrany przeciw promienne rentgenowskie dla operatorów urządzeń rentgenowskich, przyborniki na nie medyczny i nie będący lekami osobisty sprzęt pierwszej pomocy taki jak przeciwskurczowe inne niż wypadkowe temblaki, sztywne lub zwijane ochronne okładki na ręce i nogi, tuby z pastami ochronnymi na ręce i nogi, pojemniki z aerozolami ochronnymi przeciw pyłowym i przeciwdymnymi, ochronne ażurowane nie będące odzieżą rękawiczki z włosia dla monterów w zawodach elektrycznych, instrumentariuszy medycznych, weterynarzy, pracowników taśm montażowych i leśników, chełmy ochronne, ochronne kamizelki przeciw promienne i ochronne kamizelki odporne na rozdarcie, przetarcie i przebicie, **25** cholewki do butów, daszki i paski podbródkowe do czapek, czepki na głowę inne niż kąpielowe, czapki ochronnicze dla różnych zawodów, fartuchy, fulary, potniki do ubrań ogólnego przeznaczenia i ubrań roboczych, pokrowce osobiste na całość ciała lub na części ciała do prac o szczególnym zapyleniu, lub o szczególnej wilgotności, zarękawki, narękawki, muflki polarne, kombinezony jedno i wieloczęściowe, nie będące standardowym umundurowaniem ubrania przeznaczone specjalnie dla kierowców, ekspedientów, sprzedawców, magazynierów, pracowników transportu, ubrania dla pracowników ochrony, bankowców, skórzane ochraniacze palców oraz kończyn nie będące obuwem, jednorazowego użytku odzież celulozowa lub wykonana z materiałów spłnionych lub igłowanych albo wykonana z przeważającym użyciem tych materiałów, inna niż robocza odzież strugoszczelna, kroploszczelna, wodoszczelna, paroszczelna i wodoodporna, nie wymienione w innych klasach paski do spodni i spódnic oraz szelki do odzieży ogólnego przeznaczenia męskie i damskie oraz szelki do odzieży ro-

boczej, paski koalicyjki do odzieży, getry i ochraniacze na obuwiu robocze oraz na obuwiu ogólnego przeznaczenia, gorsety, kalosze, kalosze biodrowe, spodniokalosze, kaptury na odzież, karczki do koszuli i marynarek oraz bluz, kołnierzyki przypinane, sandały specjalne z podszewkami przeciwpoślizgowymi do myjni, środki przeciwpoślizgowe do butów, obcasy do obuwiu, napiętki, zapiętki i noski ochronne do obuwiu, metalowe okucia do obuwiu, ochronne daszki na głowę przez słońcem, podwiązki do pończoch, staniki, **35** usługi agencji eksportowo-importowych, reklama i zgrupowanie na rzecz osób trzecich różnych towarów odzieżowych, ubrań, nakryć głowy, obuwiu, sprzętu ochrony osobistej, oraz specjalistycznego sprzętu i wyposażenia ochronnego oraz roboczego dla pracowników różnych zawodów, pozwalające nabywcy wygodnie je oglądać i hurtowo lub detalicznie kupować w dużym sklepie wielobranżowym lub supermarkecie, składzie fabrycznym, celnym lub outsourcingowym, oraz w ofercie bezpośredniej i sprzedaży internetowej, usługi informacyjne w zakresie rodzajów różnych towarów odzieżowych, ubrań, nakryć głowy, obuwiu, sprzętu ochrony osobistej, oraz specjalistycznego sprzętu i wyposażenia ochronnego oraz roboczego dla pracowników różnych zawodów, usługi ekspozycji różnych towarów odzieżowych, ubrań, nakryć głowy, obuwiu, sprzętu ochrony osobistej, oraz specjalistycznego sprzętu i wyposażenia ochronnego oraz roboczego dla pracowników różnych zawodów, usługi plakatowania i rozwieszania reklamy wielkoformatowej w zakresie różnych towarów odzieżowych, ubrań, nakryć głowy, obuwiu, sprzętu ochrony osobistej, oraz specjalistycznego sprzętu i wyposażenia ochronnego oraz roboczego dla pracowników różnych zawodów, usługowe badania rynku w zakresie różnych towarów odzieżowych, ubrań, nakryć głowy, obuwiu, sprzętu ochrony osobistej, oraz specjalistycznego sprzętu i wyposażenia ochronnego oraz roboczego dla pracowników różnych zawodów, usługowe wyszukiwanie w komputerowych bazach danych wszelkiego typu informacji dotyczących różnych towarów odzieżowych, ubrań, nakryć głowy, obuwiu, sprzętu ochrony osobistej, oraz specjalistycznego sprzętu i wyposażenia ochronnego oraz roboczego dla pracowników różnych zawodów.

(111) **205502** (220) 2007 01 03 (210) 319768
 (151) 2008 05 06 (441) 2007 04 16
 (732) ROBOD S.A., Gdańsk, PL.
 (540)

NEPAL

(531) 26.11.1, 27.5.1

(510), (511) **09** maski przeciw pyłowe, maski przeciw promienne i spawalnicze, nauszники akustyczne i inne niż nauszники nie medyczne ochronniki słuchu, słuchawki do ochrony słuchu dla pracowników tłumiące drgania niskiej częstotliwości, ochronne zatyczki do uszu, nie będące białyną ochraniacze osobiste przed udarem napięciowym i ciepłym, przeciw wypadkowy sprzęt ochrony osobistej inny niż ochronna białyna osobista bezpośrednio przylegająca do ciała, specjalna ochronna białyna osobista bezpośrednio przylegająca do ciała dla zawodów o szczególnych zagrożeniach zdrowotnych dla radiologów, operatorów mega komputerów, operatorów autoklawów wysokiej syntezy chemicznej, przeciwiskrowy sprzęt ochrony osobistej, ochronniki wzroku takie jak okulary, gogle robocze i ekrany na hełmowe oraz ich części o ile nie są wymienione w innych klasach, hełmy i kaski ochronne oraz ich części o ile nie są wymienione w innych klasach, robocze obuwiu ochronne zabezpieczające przed zgnieceniem stopy z okuwany lub w inny sposób wzmacnianymi noskami, zapiętkami, przyszwami, cholewkami lub wiązaniami, robocze obuwiu ochronne zabezpieczające przed promieniowaniem oraz ogniem, robocze obuwiu ochronne zabezpieczające przed wodą bryzgoszczelne, strugoszczelne i kropłoszczelne inne niż rybackie, jednolite ochronne męskie i damskie bezrozporkowe nie-przemakalne spodnie z kamizelką integralną lub z szelkami i z kaloszami integralnymi lub bez kaloszy integralnych, wyspecjalizowane jednopalczaste lub pięciopalczaste rękawice robocze do ochrony

przed wypadkami przy pracy dla różnych specjalności zawodowych, ochronne rękawice azbestowe bezpalcowe, ognioodporne, iskroszczelne niepalne lub trudno palne rękawice spawalnicze jednopalczaste lub pięciopalczaste, osobisty sprzęt przeciwpożarowy dla strażaków taki jak fartuchy, nakolanniki, nagolenniki, naramienniki, kołnierze, okapniki osobiste, ochronne kurtki, spodnie i kombinezony jednoczęściowe o szczególnie wysokiej ognioodporności lub termoizolacyjności, wyspecjalizowane ochronne kurtki, spodnie i kombinezony jednoczęściowe przeznaczone do prac wysokościowych, nagolenniki i nakolanniki specjalnie przeznaczone dla spawaczy, brukarzy, kamieniarzy i glazurników, spawalnicze fartuchy, fartuchy dla robotników drogowych do prac asfaltowych, fartuchy dla rybaków i pracowników przetwórci spożywczych, naramienniki, kołnierze, okapniki specjalnie przeznaczone dla spawaczy, oraz dla pracowników przemysłu chemicznego, przetwórczego, przemysłu materiałów budowlanych, przemysłu wydobywczego i petrochemicznego, osobiste wykrywacze dymu i gazów jako sprzęt ochronny, zatyczki ochronne do uszu, osobiste ochraniacze na zęby jako sprzęt ochrony osobistej pracowników, zabezpieczające przed wypadkami boty, nie lecznicze zabezpieczająco-ochronne gorsety brzuszne przeciwwibracyjne, nie medyczne ochronne suche kompresy elektryczne zabezpieczające przed wypadkami przy pracach ziemnych, głębinowych i kesonowych, małe poduszki pod kolana lub łokcie i małe materace nadmuchiwane osobiste jako sprzęt zabezpieczający w niektórych zawodach, maski na twarz inne niż przeciwgazowe, nie medyczne obuwiu ochronne z ortopedycznymi zapiętkami lub profilowanymi cholewkami dla pracowników, nie będące rękawiczkami ochronnymi ochraniacze do palców zabezpieczające przed wpływem promieniowania ultrafioletowego, przed zgnieceniem, przed punktowymi rozpryskami substancji agresywnych dla skóry ludzkiej, opaski podtrzymujące na łokcie i kolana dla pracowników fizycznych niektórych zawodów budowlanych i drogownictwa, nie lecznicze i nie medyczne profilaktyczno-ochronne pasy biodrowe inne niż antywibracyjne, nie lecznicze zabezpieczająco-ochronne pasy podłożkowe, wkładki do innych niż ortopedyczne butów roboczych i ochronnych, ochronne nie medyczne pończochy elastyczne samouciskowe przeciw żyłakowe dla niektórych zawodów, ekrany przeciw promienne rentgenowskie dla operatorów urządzeń rentgenowskich, przyborniki na nie medyczny i nie będący lekami osobisty sprzęt pierwszej pomocy taki jak przeciwskurczowe inne niż wypadkowe temblaki, sztywne lub zwijane ochronne okładki na ręce i nogi, tuby z pastami ochronnymi na ręce i nogi, pojemniki z aerozolami ochronnymi przeciw pyłowym i przeciwdymnymi, ochronne ażurowane nie będące odzieżą rękawiczki z włosia dla monterów w zawodach elektonicznych, instrumentariuszy medycznych, weterynarzy, pracowników taśm montażowych i leśników, chełmy ochronne, ochronne kamizelki przeciw promienne i ochronne kamizelki odporne na rozdarcie, przetarcie i przebicie, **35** usługi agencji eksportowo-importowych, reklama i zgrupowanie na rzecz osób trzecich różnych towarów odzieżowych, ubrań, nakryć głowy, obuwiu, sprzętu ochrony osobistej, oraz specjalistycznego sprzętu i wyposażenia ochronnego oraz roboczego dla pracowników różnych zawodów, pozwalające nabywcy wygodnie je oglądać i hurtowo lub detalicznie kupować w dużym sklepie wielobranżowym lub supermarkecie, składzie fabrycznym, celnym lub outsourcingowym, oraz w ofercie bezpośredniej i sprzedaży internetowej, usługi informacyjne w zakresie rodzajów różnych towarów odzieżowych, ubrań, nakryć głowy, obuwiu, sprzętu ochrony osobistej, oraz specjalistycznego sprzętu i wyposażenia ochronnego oraz roboczego dla pracowników różnych zawodów, usługi ekspozycji różnych towarów odzieżowych, ubrań, nakryć głowy, obuwiu, sprzętu ochrony osobistej, oraz specjalistycznego sprzętu i wyposażenia ochronnego oraz roboczego dla pracowników różnych zawodów, usługi plakatowania i rozwieszania reklamy wielkoformatowej w zakresie różnych towarów odzieżowych, ubrań, nakryć głowy, obuwiu, sprzętu ochrony osobistej, oraz specjalistycznego sprzętu i wyposażenia ochronnego oraz roboczego dla pracowników różnych zawodów, usługowe badania rynku w zakresie różnych towarów odzieżowych, ubrań, nakryć głowy, obuwiu, sprzętu ochrony osobistej, oraz specjalistycznego sprzętu i wyposażenia ochronnego oraz roboczego dla pracowników różnych zawodów, usługowe wyszuki-

wanie w komputerowych bazach danych wszelkiego typu informacji dotyczących różnych towarów odzieżowych, ubrań, nakryć głowy, obuwia, sprzętu ochrony osobistej, oraz specjalistycznego sprzętu i wyposażenia ochronnego oraz roboczego dla pracowników różnych zawodów.

(111) **205503** (220) 2007 01 03 (210) 319802
 (151) 2008 04 07 (441) 2007 04 16
 (732) COOPEXIM Sp. z o.o., Warszawa, PL.
 (540)



Kolor znaku: czerwony, czarny, biały

(531) 3.4.1, 29.1.13

(510), (511) **08** narzędzia i przyrządy ręcznie sterowane, **12** pojazdy, urządzenia służące do poruszania się na lądzie, **16** papier, tkanina i wyroby z tych materiałów, **18** skóra i imitacje skóry, wyroby z tych materiałów, **20** meble, ramki obrazów, wyroby z drewna, trzciny, wikliny, nie ujęte w innych klasach, **21** przybory kuchenne i gospodarstwa domowego oraz pojemniki, pędzle, **25** obuwie, **27** maty i słomianki, **28** gry i zabawki, artykuły sportowe i gimnastyczne, ozdoby choinkowe.

(111) **205504** (220) 2007 01 03 (210) 319803
 (151) 2008 04 07 (441) 2007 04 16
 (732) COOPEXIM Sp. z o.o., Warszawa, PL.
 (540)



Kolor znaku: biały, czerwony, czarny

(531) 27.5.1, 29.1.13

(510), (511) **08** narzędzia i przyrządy ręcznie sterowane, **12** pojazdy, urządzenia służące do poruszania się na lądzie, **16** papier, tkanina i wyroby z tych materiałów, **18** skóra i imitacje skóry, wyroby z tych materiałów, **20** meble, ramki obrazów, wyroby z drewna, trzciny, wikliny, nie ujęte w innych klasach, **21** przybory kuchenne i gospodarstwa domowego oraz pojemniki, pędzle, **25** obuwie, **27** maty i słomianki, **28** gry i zabawki, artykuły sportowe i gimnastyczne, ozdoby choinkowe.

(111) **205505** (220) 2007 01 09 (210) 319949
 (151) 2008 04 11 (441) 2007 04 16
 (732) „Archer” Paweł Aksamit, Kraków, PL.
 (540) Layer2 Traffic Manager

(510), (511) **09** komputery, komputery-laptopy, urządzenia do nawigacji dla pojazdów, pamięci komputerowe, programy (sterujące) komputerowe, software (oprogramowanie) dla komputerów, urządzenia do przetwarzania informacji, drukarki komputerowe, komputerowe urządzenia peryferyjne, oprogramowanie sprzętu komputerowego, **38** łączność komputerów poprzez terminale, przesyłanie informacji tekstowej i obrazowej, połączenie ze światową siecią komputerową za pośrednictwem telekomunikacji, przydzielanie dostępu do światowej sieci komputerowej, **42** usługi informatyczne, takie jak: administrowanie stronami komputerowymi, sieciowymi, analizy systemów komputerowych, doradztwo w sprawach sprzętu komputerowego, instalacje oprogramowania komputerowego, aktualizacja oprogramowania, odzyskiwanie danych, programowanie, projektowanie systemów, konserwacja oprogramowania komputerowego, konwersja danych lub dokumentów na formę elektroniczną, konwersja danych przez programy komputerowe, wypożyczanie oprogramowania komputerowego, projektowanie oprogramowania, tworzenie i utrzymywanie stron internetowych dla osób trzecich.

(111) **205506** (220) 2007 01 09 (210) 319951
 (151) 2008 04 11 (441) 2007 04 16
 (732) „Archer” Paweł Aksamit, Kraków, PL.
 (540) Standalone Traffic Manager

(510), (511) **09** komputery, komputery-laptopy, urządzenia do nawigacji dla pojazdów, pamięci komputerowe, programy (sterujące) komputerowe, software (oprogramowanie) dla komputerów, urządzenia do przetwarzania informacji, drukarki komputerowe, komputerowe urządzenia peryferyjne, oprogramowanie sprzętu komputerowego, **38** łączność komputerów poprzez terminale, przesyłanie informacji tekstowej i obrazowej, połączenie ze światową siecią komputerową za pośrednictwem telekomunikacji, przydzielanie dostępu do światowej sieci komputerowej, **42** usługi informatyczne, takie jak: administrowanie stronami komputerowymi, sieciowymi, analizy systemów komputerowych, doradztwo w sprawach sprzętu komputerowego, instalacje oprogramowania komputerowego, aktualizacja oprogramowania, odzyskiwanie danych, programowanie, projektowanie systemów, konserwacja oprogramowania komputerowego, konwersja danych lub dokumentów na formę elektroniczną, konwersja danych przez programy komputerowe, wypożyczanie oprogramowania komputerowego, projektowanie oprogramowania, tworzenie i utrzymywanie stron internetowych dla osób trzecich.

(111) **205507** (220) 2007 01 11 (210) 320057
 (151) 2008 05 16 (441) 2007 04 16
 (732) „KWITNAĆA” Sp. z o.o., Warszawa, PL.
 (540)



Kolor znaku: niebieski, biały, pomarańczowy

(531) 24.15.2, 24.15.13, 24.17.17, 27.5.1, 29.1.13

(510), (511) **35** prowadzenie sklepów, hurtowni, supermarketów, hipermarketów, pasaży handlowych, także internetowych w zakresie sprzedaży artykułów spożywczych, przemysłowych, żywnościowych, tytoniowych, alkoholowych, higienicznych, utrzymania czystości kosmetycznych, do prania i czyszczenia, AGD, RTV, telekomunikacyjnych, telefonicznych kart typu pre-paid, kart tanich rozmów telefonicznych, fotograficznych, komputerowych oraz osprzętu i akcesoriów komputerowych, gier i programów komputerowych, nośników magnetycznych i optycznych czystych i zapisanych, nagrania audio i video, filmów, muzyki, prezentacji multimedialnych, ogrodniczych, kwiatów, sportowych, szkolnych, piśmiennych, biurowych, czasopism, książek, map, zabawek, ozdób, choinek, odzieżowych i obuwniczych, tekstylnych, medycznych, leków, odżywek i specjalistycznych odżywek, artykułów dla zwierząt, reklama osób trzecich, rozpowszechnianie materiałów reklamowych, organizowanie wystaw, pokazów, prezentacji i konferencji w celach handlowych i reklamowych, informacja o działalności gospodarczej firm, informacja handlowa, usługi marketingowe, **37** usługi pralnicze, **39** usługi transportowe, **40** usługi fotograficzne zawarte w tej klasie.

(111) **205508** (220) 2007 02 01 (210) 320807
 (151) 2008 05 15 (441) 2007 05 14
 (732) Zakład Wyrobów Cukierniczych MILLANO Zakład Pracy Chronionej Krzysztof Kotas, Przeźmierowo, PL.

(540) NOTTURNO

(510), (511) **30** karmelki, wyroby żelowe, pomadki, czekolady, galaretki, praliny czekoladowe, wyroby czekoladowe i czekoladopodobne, słodczyce.

(111) **205509** (220) 2007 01 12 (210) 320121
 (151) 2008 03 19 (441) 2007 04 16
 (732) NGO VAN LONG, Pruszków, PL.
 (540)



Kolor znaku: brązowy i jego odcienie

(531) 9.1.24, 27.5.1, 29.1.7

(510), (511) **25** odzież jeansowa-spodnie, spódnice, kurtki, bluzy, płaszcze damskie, męskie, młodzieżowe, dziecięce.

(111) **205510** (220) 2007 01 15 (210) 320154
 (151) 2008 03 18 (441) 2007 04 30
 (732) „FEROMA” Sp. z o.o., Opole, PL.
 (540)



Kolor znaku: granatowy, żółty

(531) 26.4.2, 26.11.2, 27.5.1, 29.1.12

(510), (511) **35** rachunkowość, **36** administrowanie nieruchomościami, pośrednictwo w handlu nieruchomościami, zarządzanie nieruchomościami, **37** budownictwo.

(111) **205511** (220) 2002 03 22 (210) 248113
 (151) 2008 04 29 (441) 2002 09 23
 (732) Over Europe Spółka z o.o., Klembów, PL.
 (540) OVER EUROPA
 (510), (511) **03** kosmetyki.

(111) **205512** (220) 2003 06 23 (210) 266494
 (151) 2008 05 26 (441) 2003 12 29
 (732) Bison International B.V., Ew Goes, NL.
 (540)



Kolor znaku: niebieski, biały, czerwony, czarny

(531) 3.4.4, 26.4.2, 27.5.1, 29.1.14

(510), (511) **16** kleje do papieru, materiałów papierniczych lub do użytku domowego, **17** materiały uszczelniające, substancje uszczelniające do połączeń.

(111) **205513** (220) 2003 11 25 (210) 273053
 (151) 2008 03 04 (441) 2004 04 19
 (732) GLAXO GROUP LIMITED Glaxo Wellcome House, Greenford Middlesex, GB.
 (540) Flotikar
 (510), (511) **05** preparaty farmaceutyczne, leki.

(111) **205514** (220) 2004 11 15 (210) 287613
 (151) 2008 03 19 (441) 2005 02 21
 (732) „DAREX” Dariusz Tatarczyk, Jolanta Tatarczyk, Spółka Jawna, Ustroń, PL.
 (540)



Kolor znaku: granatowy, żółty

(531) 24.15.2, 26.11.3, 27.5.1, 29.1.12

(510), (511) **09** żelazka elektryczne, urządzenia do nagrywania, transmisji lub reprodukcji dźwięku i obrazu, magnetofony, odbiorniki radiowe, telewizory, sprzęt audio-video, magnetyczne i optyczne nośniki informacji, płyty i dyski z nagraniami, gry telewizyjne, **11** urządzenie do oświetlania, ogrzewania, gotowania, chłodzenia, suszenia, wentylacji, zaopatrzenia w wodę i do celów sanitarnych, urządzenia klimatyzacyjne, elektryczne naczynia do gotowania, dystrybutory do wody, pompki do wody, kraniki do wody, chłodzarki, lodówki, zamrażarki, elektryczne płyty grzejne, piecyki, piece,

piekacze, szybkowary elektryczne, ekspresy do kawy elektryczne, grzejniki elektryczne, kuchenki mikrofalowe, imbryki elektryczne, urządzenia elektryczne do ogrzewania przestrzeni.

(111) **205515** (220) 2005 08 08 (210) 298696
 (151) 2008 05 26 (441) 2005 11 14
 (732) ROI Doradztwo i szkolenia Urszula Kukuła, Częstochowa, PL.
 (540)



(531) 24.15.1, 27.5.1

(510), (511) **35** agencje informacji handlowej, agencje importowo-eksportowe, analizy kosztów, agencje reklamowe, badanie rynku, dobór personelu za pomocą metod psychotechnicznych, badania opinii publicznej, badania w dziedzinie działalności gospodarczej, doradztwo specjalistyczne w sprawach działalności gospodarczej, doradztwo w zakresie organizowania i prowadzenia działalności gospodarczej, doradztwo w zakresie prowadzenia działalności gospodarczej, doradztwo w zakresie zarządzania personalnego, pokazy towarów, pomoc przy zarządzaniu przedsiębiorstwami przemysłowymi lub handlowymi, pomoc w prowadzeniu działalności gospodarczej, pomoc w zakresie zarządzania, pośrednictwo pracy, prognozy ekonomiczne, promocja sprzedaży (dla osób trzecich), prowadzenie ksiąg, przygotowanie listy plac, obróbka tekstów, rachunkowość, rekrutacja personelu, telefoniczne udzielanie informacji (dla nieobecnych abonentów), organizowanie wystaw w celach handlowych lub reklamowych, weryfikacja rachunków, wycena działalności handlowej, wynajem czasu reklamowego we wszystkich środkach przekazu, wynajmowanie miejsc na umieszczanie ogłoszeń lub reklam, **36** analizy finansowe, doradztwo w sprawach finansowych, pożyczki pod zastaw, pośrednictwo, zarządzanie majątkiem, agencje ściągania wierzytelności, **41** doradztwo zawodowe (porady w zakresie edukacji lub kształcenia), edukacja, kształcenie praktyczne (pokazy), kursy korespondencyjne, nauczanie, nauczanie korespondencyjne, organizowanie i prowadzenie konferencji, organizowanie i prowadzenie kongresów, organizowanie i prowadzenie seminariów, organizowanie i prowadzenie sympozjów, organizowanie i prowadzenie zjazdów, publikacja elektroniczna on-line książek i periodyków, publikowanie książek, publikowanie tekstów (innych niż teksty reklamowe), sprawdziany pedagogiczne.

(111) **205516** (220) 2006 03 06 (210) 307055
 (151) 2008 05 09 (441) 2006 06 12
 (732) UNIQ LISNER Spółka z o.o., Poznań, PL.
 (540)



Kolor znaku: ciemnoniebieski, biały

(531) 27.5.1, 29.1.12

(510), (511) **29** przetwory z mięsa, przetwory z jajek, pasty na bazie mięsa, pasty na bazie jajek, sałatki mięsne i warzywne.

(111) **205517** (220) 2005 12 05 (210) 307338
 (151) 2008 05 13 (441) 2006 06 12
 (732) International Data Group, Inc., Framingham, US.
 (540) COMPUTERWORLD

(510), (511) **35** organizowanie i prowadzenie targów handlowych, ekspozycji handlowych, wystaw handlowych, świadczenie zintegrowanych usług marketingowych, a mianowicie usług reklamowych oraz prowadzenia bazy danych klientów, konsultacji handlowych, doradztwa handlowego, usług informacyjnych i badawczych w zakresie handlu, usługi reklamowe i promocyjne, **41** usługi edukacyjne i szkoleniowe w zakresie komputerów, oprogramowania komputerowego, zaawansowanej technologii, łączności, technologii informacyjnej i usług informacyjnych, organizowanie i prowadzenie targów, ekspozycji, wystaw, seminariów, konferencji, grup dyskusyjnych

i wykładów, wszystkie powyższe dla celów edukacyjnych i szkoleniowych oraz w związku z komputerami, oprogramowaniem komputerowym, usługami drogą on-line, zaawansowaną technologią, łącznością, technologią informacyjną i usługami informacyjnymi, usługi wydawnicze, usługi edukacyjne i szkoleniowe świadczone za pomocą stron internetowych w zakresie komputerów, oprogramowania komputerowego, usług drogą on-line, wysokiej technologii oraz technologii informacyjnej, dostarczanie drogą on-line publikacji i baz danych w szczególności magazynów on-line, biuletynów, czasopism i książek związanych z komputerami, oprogramowaniem komputerowym, usługami on-line, nowoczesną technologią oraz technologią informacyjną, organizowanie i prowadzenie seminariów i konferencji biznesowych związanych z komputerami, oprogramowaniem komputerowym, usługami drogą on-line, zaawansowaną technologią, łącznością, technologią informacyjną oraz usługami informacyjnymi, organizowanie i prowadzenie imprez wręczania nagród biznesowych, **42** usługi techniczne świadczone za pomocą stron internetowych w zakresie komputerów, oprogramowania komputerowego, zaawansowanej technologii oraz technologii informacyjnej, usługi badawcze i konsultacyjne w zakresie komputerów, oprogramowania komputerowego, usług drogą on-line, zaawansowanej technologii oraz technologii informacyjnej, usługi informacyjne świadczone za pomocą stron internetowych w zakresie komputerów, oprogramowania komputerowego, usług drogą on-line, zaawansowanej technologii oraz technologii informacyjnej.

(111) **205518** (220) 2006 04 12 (210) 309395
 (151) 2008 03 04 (441) 2006 07 24
 (732) KAMIS-PRZYPRAWY Spółka Akcyjna, Stefanowo, PL.
 (540)

PYSZNE DANIE

Kolor znaku: czerwony, biały
 (531) 27.5.1, 29.1.12

(510), (511) **29** warzywa konserwowane, rośliny strączkowe konserwowane, sałatki warzywne, warzywa suszone, gotowane, konserwowane, przeciera, konserwy warzywne, pikle, zioła ogrodowe konserwowane, płatki warzyw, owoców, suszone zioła do celów spożywczych, grzyby przetworzone, płatki z warzyw, zupy i buliony oraz koncentraty i składniki do wytwarzania bulionów i zup, mięsa, ekstrakty mięsne, owoce konserwowane, suszone i gotowane, galaretki jadalne, konfitury, dżemy, jaja, mleko, produkty mleczne, sery, jadalne oleje i tłuszcze, pasty na bazie produktów zawartych w tej klasie, dania gotowe, mrożone i w proszku na bazie ziemniaków oraz produktów zawartych w tej klasie, **30** przyprawy, zagęszczacze stosowane przy gotowaniu produktów spożywczych, sól, sole wielosmakowe, sole warzywne, sole ziołowe, musztardy, musztardy z warzywami, octy, majonezy, majonezy smakowe, keczupy, chrzany, sosy przyprawowe, sosy sproszkowane, sosy smakowe, sosy smakowe z warzywami, sosy pomidorowe, sosy do sałatek, dressingi, dipy, winegrety, mieszanki ze zbóż, mieszanki ziołowo-warzywne, mieszanki ziół suszone, mieszanki zbożowo-warzywne do spożycia dla ludzi, płatki ze zbóż, płatki mieszane ze zbóż i warzyw, ze zbóż i owoców, ryż, tapioka, sago, herbaty, herbatki ziołowe nie do celów leczniczych, napary nie do celów leczniczych, namiastki kawy, mąka i preparaty zbożowe, chleb, ciastka, wyroby cukiernicze, piekarnicze, słodczyce, lody, miód, drożdże, proszki do pieczenia, pasty na bazie produktów zawartych w tej klasie, dania gotowe z wyjątkiem pierogów i pierożków, mrożone i w proszku na bazie makaronu, ryżu, kaszy i innych produktów zawartych w tej klasie, **31** ziarna, produkty ogrodnicze, rolnicze i leśne nie zawarte w innych klasach, świeże owoce i warzywa, mieszanki ziół świeżych, korzenie jadalne i spożywcze, otręby zbożowe, sezam, grzyby świeże, **32** piwo, wody mineralne i gazowane, napoje bezalkoholowe, syropy i preparaty do przygotowywania napojów, napoje owocowe i soki owocowe.

(111) **205519** (220) 2006 04 12 (210) 309396
 (151) 2008 03 04 (441) 2006 07 24
 (732) KAMIS-PRZYPRAWY Spółka Akcyjna, Stefanowo, PL.
 (540) GALEO PYSZNE DANIE

(510), (511) **29** warzywa konserwowane, rośliny strączkowe konserwowane, sałatki warzywne, warzywa suszone, gotowane, konserwowane, przeciera, konserwy warzywne, pikle, zioła ogrodowe konserwowane, płatki warzyw, owoców, suszone zioła do celów spożywczych, grzyby przetworzone, płatki z warzyw, zupy i buliony oraz koncentraty i składniki do wytwarzania bulionów i zup, mięsa, ekstrakty mięsne, owoce konserwowane, suszone i gotowane, galaretki jadalne, konfitury, dżemy, jaja, mleko, produkty mleczne, sery, jadalne oleje i tłuszcze, pasty na bazie produktów zawartych w tej klasie, dania gotowe, mrożone i w proszku na bazie ziemniaków oraz produktów zawartych w tej klasie, **30** przyprawy, zagęszczacze stosowane przy gotowaniu produktów spożywczych, sól, sole wielosmakowe, sole warzywne, sole ziołowe, musztardy, musztardy z warzywami, octy, majonezy, majonezy smakowe, keczupy, chrzany, sosy przyprawowe, sosy sproszkowane, sosy smakowe, sosy smakowe z warzywami, sosy pomidorowe, sosy do sałatek, dressingi, dipy, winegrety, mieszanki ze zbóż, mieszanki ziołowo-warzywne, mieszanki ziół suszone, mieszanki zbożowo-warzywne do spożycia dla ludzi, płatki ze zbóż, płatki mieszane ze zbóż i warzyw, ze zbóż i owoców, ryż, tapioka, sago, herbaty, herbatki ziołowe nie do celów leczniczych, napary nie do celów leczniczych, namiastki kawy, mąka i preparaty zbożowe, chleb, ciastka, wyroby cukiernicze, piekarnicze, słodczyce, lody, miód, drożdże, proszki do pieczenia, pasty na bazie produktów zawartych w tej klasie, dania gotowe z wyjątkiem pierogów i pierożków, mrożone i w proszku na bazie makaronu, ryżu, kaszy i innych produktów zawartych w tej klasie, **31** ziarna, produkty ogrodnicze, rolnicze i leśne nie zawarte w innych klasach, świeże owoce i warzywa, mieszanki ziół świeżych, korzenie jadalne i spożywcze, otręby zbożowe, sezam, grzyby świeże, **32** piwo, wody mineralne i gazowane, napoje bezalkoholowe, syropy i preparaty do przygotowywania napojów, napoje owocowe i soki owocowe.

(111) **205520** (220) 2006 05 10 (210) 310552
 (151) 2008 03 07 (441) 2006 08 21
 (732) Jurajska Spółdzielnia Pracy, Myszków, PL.
 (540) JURAJSKIE PIWO
 (510), (511) **32** piwo, **35** prowadzenie sklepu i hurtowni z piwem.

(111) **205521** (220) 2006 07 26 (210) 312594
 (151) 2008 04 21 (441) 2006 10 30
 (732) ABIDOPHARMA PL Spółka z o.o., Łomianki, PL.
 (540) TAMERIT
 (510), (511) **03** kosmetyki, kremy kosmetyczne, **05** preparaty biologiczne do celów medycznych, preparaty chemiczne do celów farmaceutycznych, preparaty chemiczne do celów medycznych, preparaty farmaceutyczne, leki dla ludzi, leki pomocnicze (wspierające), leki w płynie, żywność dietetyczna do celów leczniczych, **44** kliniki prywatne (lecznicze), kliniki medyczne, opieka pielęgnarska (medyczna).

(111) **205522** (220) 2006 07 31 (210) 313776
 (151) 2008 05 07 (441) 2006 11 13
 (732) „Selena” S.A., Świdnica, PL.
 (540)



Kolor znaku: biały, granatowy, czerwony, zielony, niebieski
 (531) 25.5.2, 26.4.9, 27.5.1, 29.1.15

(510), (511) **01** kleje do systemów dociepleń, **02** grunty pod farby na tynk do systemów dociepleń, **06** kołki mocujące metalowe do systemów dociepleń, **17** płyty styropianowe do systemów dociepleń, **19** tynki strukturalne do systemów dociepleń, siatki z włókna szklanego do systemów dociepleń, zaprawy klejowo-szpachlowe do systemów dociepleń, **20** kołki mocujące niemetalowe do systemów dociepleń.

(111) **205523** (220) 2006 08 16 (210) 314422
 (151) 2008 05 13 (441) 2006 11 27
 (732) Lantmännen ek. för., Sztokholm, SE.
 (540) LACTAMIN
 (510), (511) **31** karma dla zwierząt, posiłki dla zwierząt, pasza, dodatki do paszy, pasza mineralna.

(111) **205524** (220) 2006 09 29 (210) 316092
 (151) 2008 03 05 (441) 2007 01 08
 (732) EWI Spółka z ograniczoną odpowiedzialnością, Warszawa, PL.
 (540)



(531) 26.1.2, 27.5.1
 (510), (511) **03** kosmetyki, środki perfumeryjne, perfumy, preparaty do pielęgnacji włosów, środki do czyszczenia zębów, produkty toaletowe, mydła, **14** wyroby jubilerskie, biżuteria, kamienie szlachetne, wyroby z metali szlachetnych i kamieni szlachetnych lub pokrywane nimi nie ujęte w innych klasach, biżuteria i ozdoby z szylkretu, spinki do mankietów, szpilki i spinki do krawatów, **18** wyroby ze skóry i imitacji skóry nie ujęte w innych klasach, walizy, torby, kufry podróżne, aktówki, dyplomaty, kuferki na kosmetyki, parasolki, parasole, portfele, portmonetki, portfele na karty wizytowe, **20** wyroby z szylkretu, kości słoniowej, rogu, muszli, bursztynu, macicy perłowej i imitacji tych surowców oraz tworzyw sztucznych nie ujęte w innych klasach, szkatułki na biżuterię nie z metali szlachetnych, **25** odzież, obuwie, nakrycia głowy, bielizna, pończochy, kostiumy kąpielowe, odzież ze skóry i imitacji skóry, **35** usługi sprzedaży towarów z wyżej wymienionych klas.

(111) **205525** (220) 2006 10 02 (210) 316156
 (151) 2008 05 19 (441) 2007 01 08
 (732) TOP SOLARIUM Anna Leszczyńska, Toruń, PL.
 (540)



Kolor znaku: biały, ciemnoniebieski
 (531) 27.5.1, 29.1.12
 (510), (511) **35** doradztwo w zakresie prowadzenia działalności gospodarczej, dystrybucja materiałów reklamowych, organizowanie działalności gospodarczej, reklamy, zaopatrzenie osób trzecich, zarządzanie działalnością gospodarczą, **41** usługi w zakresie kultury fizycznej, usługi klubowe, kluby zdrowia, wypożyczanie sprzętu sportowego, nauczanie, **43** usługi barowe, bary szybkiej obsługi, kawiarnie, kafetarie, przygotowanie dań na zamówienie oraz ich dostawa, restauracje, puby, hotele, motele, pensjonaty, kluby nocne, winiarnie, **44** fizjoterapia, fizykoterapia, salony fryzjerskie, salony piękności, łaźnie publiczne, łaźnie tureckie, masaże, sanatoria, usługi w zakresie solariów.

(111) **205526** (220) 2006 11 15 (210) 317986
 (151) 2008 04 25 (441) 2007 02 19
 (732) Mars, Incorporated, McLean, US.
 (540)



Kolor znaku: fioletowy, szary, niebieski, czarny, biały, zielony, różowy, jasnobrązowy
 (531) 3.1.6, 8.5.1, 25.5.25, 26.1.1, 26.11.3, 27.5.1, 29.1.15

(510), (511) **05** preparaty i substancje weterynaryjne i sanitarne, lecznicze dodatki do karmy dla zwierząt, lecznicze środki do czyszczenia zębów, lecznicze płyny do płukania pyska i odświeżacze do pyska dla zwierząt, środki dezynfekcyjne, pestycydy, środki pasożytoobójcze, herbicydy, fungicydy, insektycydy, obroże owadobójcze, lecznicze szampony i detergenty dla zwierząt, **31** rolnicze, ogrodnicze i leśne produkty i ziarna nie ujęte w innych klasach, żywe zwierzęta, świeże owoce i świeże warzywa, karma dla zwierząt i dodatki do karmy dla zwierząt, skorupa mątwy, kości i jadalne produkty do żucia dla zwierząt, ściółka dla zwierząt.

(111) **205527** (220) 2006 11 20 (210) 318168
 (151) 2008 03 07 (441) 2007 03 05
 (732) Jurajska Spółdzielnia Pracy, Myszków, PL.
 (540)



Kolor znaku: czerwony i odcienie, zielony i odcienie, biały, niebieski, granatowy, żółty i odcienie, czarny, biskoptowy, srebrny
 (531) 1.1.1, 2.5.8, 4.5.2, 21.3.11, 27.5.1, 29.1.15
 (510), (511) **32** wody mineralne smakowe gazowane i niegazowane, wody i napoje gazowane, napoje owocowe niegazowane, napoje bezalkoholowe, soki owocowe, syropy, piwo, **35** usługi prowadzenia sklepów i hurtowni, także za pośrednictwem Internetu, z wodami i napojami.

(111) **205528** (220) 2006 11 20 (210) 318169
 (151) 2008 03 07 (441) 2007 03 05
 (732) Jurajska Spółdzielnia Pracy, Myszków, PL.
 (540)



Kolor znaku: czerwony i odcienie, zielony i odcienie, biały, niebieski, granatowy, żółty, czarny, biskoptowy, srebrny, brązowy
 (531) 1.1.1, 2.5.8, 4.5.2, 5.7.15, 21.3.11, 27.5.1, 29.1.15
 (510), (511) **32** wody mineralne smakowe gazowane i niegazowane, wody i napoje gazowane, napoje owocowe niegazowane, napoje bezalkoholowe, soki owocowe, syropy, piwo, **35** usługi prowadzenia sklepów i hurtowni, także za pośrednictwem Internetu, z wodami i napojami.

(111) **205529** (220) 2007 01 16 (210) 320196
 (151) 2008 04 15 (441) 2007 04 30
 (732) LIBET Spółka Akcyjna, Wrocław, PL.
 (540) Sheridan
 (510), (511) **19** kamień, piaskowiec dla budownictwa.

(111) **205530** (220) 2007 01 16 (210) 320200
 (151) 2008 04 25 (441) 2007 04 30
 (732) INVEST HOUSE Spółka z o.o., Kraków, PL.
 (540)



Kolor znaku: biały, czarny, brązowy, pomarańczowy
 (531) 26.7.25, 27.5.1, 29.1.14
 (510), (511) **35** doradztwo w zakresie zarządzania i prowadzenia działalności gospodarczej, zarządzanie i administrowanie w działalności gospodarczej, consulting, marketing i reklama, **36** operacje finansowe, operacje walutowe, doradztwo w zakresie działalności fi-

nansowej, działalność inwestycyjna, usługi administrowania i zarządzania nieruchomościami oraz usługi związane z administrowaniem i zarządzaniem nieruchomościami, agencje pośrednictwa w handlu nieruchomościami, agencje nieruchomości, administrowanie nieruchomości, dzierżawa i zarządzanie majątkiem nieruchomości, doradztwo w sprawach finansowych, dzierżawa majątku nieruchomości, lokaty kapitału, pośrednictwo w sprawach majątku nieruchomości, wynajmowanie mieszkań, wynajmowanie pomieszczeń biurowych, zarządzanie nieruchomościami, pośrednictwo w obrocie nieruchomościami, pośrednictwo w kredytowaniu, pośrednictwo w finansowaniu, kredytowanie, obrót nieruchomościami, pośrednictwo w obrocie nieruchomościami, wynajem i dzierżawa nieruchomości, **37** usługi budowlane w pełnym zakresie, naprawa i renowacja nieruchomości.

(111) **205531** (220) 2007 01 16 (210) 320201
(151) 2008 04 25 (441) 2007 04 30
(732) INVEST HOUSE Spółka z o.o., Kraków, PL.

(540) INVEST HOUSE
(510), (511) **35** doradztwo w zakresie zarządzania i prowadzenia działalności gospodarczej, zarządzanie i administrowanie w działalności gospodarczej, consulting, marketing i reklama, **36** operacje finansowe, operacje walutowe, doradztwo w zakresie działalności finansowej, działalność inwestycyjna, usługi administrowania i zarządzania nieruchomościami oraz usługi związane z administrowaniem i zarządzaniem nieruchomościami, agencje pośrednictwa w handlu nieruchomościami, agencje nieruchomości, administrowanie nieruchomości, dzierżawa i zarządzanie majątkiem nieruchomości, doradztwo w sprawach finansowych, dzierżawa majątku nieruchomości, lokaty kapitału, pośrednictwo w sprawach majątku nieruchomości, wynajmowanie mieszkań, wynajmowanie pomieszczeń biurowych, zarządzanie nieruchomościami, pośrednictwo w obrocie nieruchomościami, pośrednictwo w kredytowaniu, pośrednictwo w finansowaniu, kredytowanie, obrót nieruchomościami, pośrednictwo w obrocie nieruchomościami, wynajem i dzierżawa nieruchomości, **37** usługi budowlane w pełnym zakresie, naprawa i renowacja nieruchomości.

(111) **205532** (220) 2007 01 16 (210) 320205
(151) 2008 04 25 (441) 2007 04 30
(732) BxSystem S.C. Zbigniew Grzesik, Krzysztof Molek, Rzeszów, PL.
(540)



Kolor znaku: niebieski, żółty, jasnopopielaty

(531) 26.3.3, 26.11.1, 27.5.1, 29.1.13
(510), (511) **09** oprogramowanie komputerów, sprzęt komputerowy, sprzęt elektroniczny i elektryczny, aparatura rozdzielcza i kontrolna, odbiorniki i nadajniki obrazu i dźwięku wraz z wyposażeniem, systemy alarmowe i kontroli dostępu, systemy TV przemysłowej, instalacje nagłośnieniowe i radiowęzłowe, elementy automatyki sterującej, **19** kabiny sanitarne, przebieralnie, przegrody prysznicowe i łazienkowe, **20** szafki ubraniowe, w szczególności basenowe, depozytowe, bhp, biurowe.

(111) **205533** (220) 2007 01 16 (210) 320226
(151) 2008 04 18 (441) 2007 04 30
(732) „ASA” Spółka z o.o., Głubczyce, PL.
(540) UWOLNIJ SWOJĄ KOBIECOŚĆ
(510), (511) **05** produkty farmaceutyczne, leki, żywność dietetyczna do celów leczniczych, żywność suplementarna do celów leczniczych, dietetyczne środki spożywcze do celów leczniczych, napoje do celów leczniczych, żywność dla niemowląt, dodatki odżywcze do celów leczniczych, suplementy diety.

(111) **205534** (220) 2007 01 16 (210) 320240
(151) 2008 04 18 (441) 2007 04 30
(732) CIECH Spółka Akcyjna, Warszawa, PL.

(540)

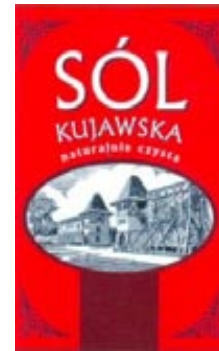

Kolor znaku: czerwony, biały, bordowy, czarny

(531) 6.7.4, 7.1.8, 25.1.5, 25.1.15, 26.1.2, 27.5.1, 29.1.14
(510), (511) **01** sól kamienna, sól nieprzetworzona, sól do celów przemysłowych, **03** sole kąpielowe, sole wybielające, **30** sól kuchenna, sól do konserwowania żywności, przyprawy, mieszanki przypraw.

(111) **205535** (220) 2007 01 18 (210) 320324
(151) 2008 04 02 (441) 2007 04 30
(732) BIOART Sp. z o.o., Gdynia, PL.
(540)



Kolor znaku: zielony, jasnozielony, biały

(531) 1.5.1, 5.3.11, 5.3.14, 27.5.1, 29.1.3, 29.1.6
(510), (511) **29** żywność dietetyczna poza wymienioną w klasie 05 żywnością dietetyczną dla celów leczniczych zawartą w tej klasie, **30** żywność dietetyczna na bazie mąki zawartą w tej klasie, **35** prowadzenie sklepu i hurtowni z wyrobami spożywczymi.

(111) **205536** (220) 2007 01 19 (210) 320349
(151) 2008 04 24 (441) 2007 04 30
(732) SYMPHAR Sp. z o.o., Warszawa, PL.
(540) SYLVIE 20
(510), (511) **05** leki i preparaty farmaceutyczne.

(111) **205537** (220) 2007 01 19 (210) 320367
(151) 2008 04 25 (441) 2007 04 30
(732) CHANEL SARL, Glaris, CH.

(540) INIMITABLE
(510), (511) **03** środki wybielające i inne substancje stosowane w praniu, środki do czyszczenia, polerowania, szorowania i ścierania, mydła, środki perfumeryjne, olejki eteryczne, kosmetyki, płyny do pielęgnacji włosów, środki do czyszczenia zębów.

(111) **205538** (220) 2007 01 22 (210) 320407
(151) 2008 04 29 (441) 2007 04 30
(732) ESPES Spółka z o.o., Michałowice k/Warszawy, PL.
(540)



Kolor znaku: czerwony, niebieski, granatowy, biały

(531) 24.15.1, 26.2.1, 27.5.1, 29.1.14
(510), (511) **06** ścianki działowe metalowe, sufity podwieszane metalowe, okna i drzwi metalowe, materiały budowlane, kratownice i szkielety ramowe metalowe dla budownictwa, rolki i prowadnice

metalowe do drzwi przesuwanych, konstrukcje metalowe dla budownictwa, konstrukcyjne materiały metalowe, osprzęt metalowy do ścianek działowych i mebli, panele, kasetony metalowe dla budownictwa, rolety zewnętrzne metalowe, żaluzje metalowe, **19** ścianki działowe niemetalowe, materiały konstrukcyjne niemetalowe, sufity podwieszane niemetalowe, okna i drzwi niemetalowe, rolety niemetalowe, okucia i osprzęt do ścianek działowych drzwi i okien niemetalowe, konstrukcje przenośne niemetalowe, **20** systemy drzwi przesuwanych do zabudowy wnętrz, panele przesuwne do zabudowy wnętrz, rolety z listewek zachodzących za siebie, **35** zgrupowanie na rzecz osób trzecich różnych towarów obejmujących ścianki działowe dla budownictwa, sufity podwieszane, kratownice i szkielety ramowe dla budownictwa, osprzęt do ścianek działowych, kasetonów dla budownictwa oraz systemów drzwi przesuwanych i paneli przesuwanych do zabudowy wnętrz oraz inne materiały i wytwory służące do wykańczania wnętrz pozwalające nabywcy wygodnie je oglądać i kupować w sklepach, hurtowniach oraz na stronie internetowej, prowadzenie sprzedaży powyższych towarów także w ramach sklepu internetowego, rozpowszechnianie materiałów reklamowych, usługi w zakresie pośrednictwa handlowego, fachowe doradztwo handlowe, organizowanie różnorodnej reklamy i promocji na rzecz osób trzecich, organizowanie i współudział w targach i wystawach handlowych i reklamowych na rzecz osób trzecich, elektroniczny serwis informacyjny z możliwością bezpośredniej wymiany informacji, usługi internetowe związane z pośrednictwem handlowym w zakresie dostępu do informacji o oferowanych towarach i świadczonych usługach poprzez skomputeryzowane przyjmowanie zamówień i zleceń w celu umożliwienia zainteresowanym osobom brania udziału w różnorodnych transakcjach handlowych, **37** usługi związane z montażem ścianek działowych, sufitów podwieszanych i konstrukcji przenośnych oraz drzwi i paneli przesuwanych do zabudowy wnętrz, **42** usługi architektoniczne, dekoratorstwo wnętrz, ekspertyzy techniczne w zakresie wykończenia wnętrz budynków, projektowanie budynków i dekoracji wnętrz.

(111) **205539** (220) 2007 01 24 (210) 320553
 (151) 2008 05 13 (441) 2007 04 30
 (732) METALMODA, Małgorzata Pakuła, Rzgów, PL.
 (540)

DESEL

(531) 26.4.2, 26.4.9, 27.5.1
 (510), (511) **06** metalowe sprzączki do pasków.

(111) **205540** (220) 2007 01 24 (210) 320554
 (151) 2008 05 13 (441) 2007 04 30
 (732) METALMODA, Małgorzata Pakuła, Rzgów, PL.
 (540) Lcc
 (510), (511) **06** metalowe sprzączki do pasków.

(111) **205541** (220) 2007 01 24 (210) 320555
 (151) 2008 05 08 (441) 2007 04 30
 (732) Przedsiębiorstwo Produkcyjno Handlowe OKRUSZEK,
 Tomasz Jaroński, Rogozino, PL.
 (540)



Kolor znaku: granatowy i odcienie, złoty, biały, szary, żółty, zielony, czerwony, pomarańczowy, niebieski
 (531) 5.9.24, 9.1.10, 25.1.1, 26.1.1, 26.11.3, 27.5.1, 29.1.15
 (510), (511) **30** makarony, kluski.

(111) **205542** (220) 2007 01 25 (210) 320559
 (151) 2008 05 13 (441) 2007 04 30
 (732) BRE UBEZPIECZENIA TOWARZYSTWO UBEZPIECZEŃ S.A.,
 Warszawa, PL.
 (540)



Kolor znaku: pomarańczowy, granatowy
 (531) 2.1.25, 18.1.14, 26.3.4, 27.5.1, 29.1.1, 29.1.4, 29.1.6
 (510), (511) **36** ubezpieczenia, doradztwo w sprawach ubezpieczeniowych, informacja w sprawach ubezpieczeń, usługi ubezpieczeniowe, wycena [ubezpieczenia, bankowość, nieruchomości], informacja o ubezpieczeniach, wycena finansowa [ubezpieczenia, bankowość, nieruchomości], pośrednictwo, gwarancje [kauce], operacje bankowe, informacje bankowe, inwestycje kapitałowe, operacje finansowe, transakcje finansowe, transfer elektroniczny środków finansowych, analizy finansowe, doradztwo w sprawach finansowych, doradztwo finansowe, usługi finansowe.

(111) **205543** (220) 2007 01 25 (210) 320573
 (151) 2008 05 13 (441) 2007 04 30
 (732) Philip Morris Products S.A., Neuchatel, CH.
 (540) MARLBORO MASTER RECIPE

(510), (511) **34** tytoń, tytoń surowy oraz tytoń w stanie przetworzonym, wyroby tytoniowe, cygara, papierosy, cygaretki, tytoń do samodzielnego skręcania papierosów, tytoń do fajek, tytoń do żucia, tabaka, papierosy aromatyzowane, papierosy kretek, substytuty tytoniu (nie do celów medycznych), przybory dla palaczy, ustniki oraz bibułka do papierosów, filtry do papierosów, pojemniki na tytoń nie z metali szlachetnych, papierosnice nie z metali szlachetnych, popielniczki nie z metali szlachetnych, fajki, kieszonkowe przyrządy do skręcania papierosów, zapalniczki dla palaczy tytoniu, zapałki.

(111) **205544** (220) 2007 01 25 (210) 320574
 (151) 2008 05 08 (441) 2007 04 30
 (732) NUFARM, Gennevilliers, FR.
 (540) ZEAGRAN
 (510), (511) **05** produkty służące do niszczenia robactwa, grzybów i chwastów.

(111) **205545** (220) 2007 01 05 (210) 320609
 (151) 2008 04 14 (441) 2007 04 16
 (732) „JANLUX” Spółka z ograniczoną odpowiedzialnością,
 Rogożewek, PL.
 (540)



Kolor znaku: zielony, pomarańczowy
 (531) 26.1.4, 27.5.1, 29.1.12
 (510), (511) **35** zgromadzenie towarów celem swobodnego wyboru dla kupujących w hurtowni i sklepie z materiałami elektrycznymi i oświetleniowymi.

(111) **205546** (220) 2007 01 26 (210) 320621
 (151) 2008 05 19 (441) 2007 04 30
 (732) Orion Corporation, Espoo, FI.
 (540) GABRION
 (510), (511) **05** preparaty farmaceutyczne i weterynaryjne.

(111) **205547** (220) 2007 01 26 (210) 320633
 (151) 2008 04 14 (441) 2007 04 30

(732) Przedsiębiorstwo Produkcyjno-Handlowe „ZBYSZKO”
Zbigniew Bojanowicz, Białobrzegi, PL.

(540) Polo Cocta

(510), (511) **32** napoje gazowane, napoje owocowe, napoje bezalkoholowe, **35** zgromadzenie napojów w hurtowni i w sklepie umożliwiające swobodne ich oglądanie, reklamę i zakup.

(111) **205548** (220) 2007 01 26 (210) 320643

(151) 2008 04 02 (441) 2007 04 30

(732) RAMZES Nina Janowska, Warszawa, PL.

(540) NEFRETETE

(510), (511) **43** usługi barowe, bary szybkiej obsługi, kawiarnie, kafe-
terie, przygotowanie dań na zamówienie oraz ich dostawa, restaura-
cje, restauracje samoobsługowe, snack-bary, stołówki, puby, hotele,
motele, pensjonaty, pizzerie, winiarnie, usługi gastronomiczne.

(111) **205549** (220) 2007 01 29 (210) 320674

(151) 2008 05 27 (441) 2007 05 14

(732) Laboratorium Galenowe Olsztyn Spółka z o.o., Dywity, PL.

(540)



Kolor znaku: czerwony i odcienie, biały

(531) 26.11.1, 27.5.1, 29.1.12

(510), (511) **03** chusteczki nasączone płynami kosmetycznymi, pre-
paraty kosmetyczne do pielęgnacji skóry, **10** prezerwatywy.

(111) **205550** (220) 2007 01 29 (210) 320676

(151) 2008 05 27 (441) 2007 05 14

(732) Laboratorium Galenowe Olsztyn Spółka z o.o., Dywity, PL.

(540)



Kolor znaku: niebieski i odcienie, biały

(531) 26.11.1, 27.5.1, 29.1.12

(510), (511) **03** chusteczki nasączone płynami kosmetycznymi, pre-
paraty kosmetyczne do pielęgnacji skóry, **10** prezerwatywy.

(111) **205551** (220) 2006 11 28 (210) 318426

(151) 2008 02 25 (441) 2007 03 05

(732) Mokate Sp. z o.o., Żory, PL.

(540)



Kolor znaku: ciemnozielony, jasnozielony

(531) 27.5.1, 29.1.3

(510), (511) **29** zupy instant, **30** przyprawy do zup.

(111) **205552** (220) 2006 11 30 (210) 318523

(151) 2008 03 04 (441) 2007 03 05

(732) ABABII Dorin, Mogoșoaia, RO.

(540)



(531) 27.5.1

(510), (511) **32** piwo, wody mineralne i gazowane oraz inne napoje
bezalkoholowe, napoje owocowe i soki owocowe, syropy i inne pre-
paraty do produkcji napojów, **33** napoje alkoholowe (z wyjątkiem
piwa).

(111) **205553** (220) 2006 12 02 (210) 318589

(151) 2008 04 22 (441) 2007 03 05

(732) Maison du Vin Sp. z o.o., Chotynia, PL.

(540) Collegium Vini

(510), (511) **16** materiały szkoleniowe i instruktażowe z zakresu
wiedzy o winach i winiarstwie, **41** usługi w zakresie organizowania
i prowadzenia szkoleń, sympozjów oraz konkursów wiedzy o winach
i winiarstwie.

(111) **205554** (220) 2007 01 23 (210) 320477

(151) 2008 05 27 (441) 2007 04 30

(732) Przedsiębiorstwo Produkcyjno-Handlowe „AKSAM”

Adam Klęczar, Osiek, PL.

(540)



Kolor znaku: niebieski, beżowy, brązowy, biały, czarny,

ciemnoniebieski, czerwony

(531) 3.1.14, 8.7.17, 26.1.2, 27.5.1, 29.1.15

(510), (511) **31** orzeszki, bakalie.

(111) **205555** (220) 2007 01 23 (210) 320478

(151) 2008 05 27 (441) 2007 04 30

(732) Przedsiębiorstwo Produkcyjno-Handlowe „AKSAM”

Adam Klęczar, Osiek, PL.

(540)



Kolor znaku: czerwony, szary, beżowy, brązowy, biały, czarny,

ciemnoniebieski, żółty

(531) 3.1.14, 8.7.17, 26.1.2, 26.11.1, 27.5.1, 29.1.15

(510), (511) **30** precele, paluszki, produkty na bazie mąki.

(111) **205556** (220) 2007 01 30 (210) 320728

(151) 2008 05 13 (441) 2007 05 14

(732) BIOLEK Sp. z o.o., Warszawa, PL.

(540) BUTYRGUT

(510), (511) **05** preparaty stosowane w profilaktyce i wspomagająco
w leczeniu nowotworów jelita grubego, preparaty stosowane w pro-
filaktyce i wspomagająco w leczeniu nowotworów jelita cienkiego,
preparaty stosowane w rekonwalescencji po operacjach jelita gru-
bego i cienkiego, preparaty stosowane wspomagająco u pacjentów
po radioterapii i chemioterapii z powodu nowotworów jamy brzusz-
nej, preparaty stosowane profilaktycznie i wspomagająco u pacjen-
tów długotrwale leczonych dojelitowo lub pozajelitowo, preparaty
stosowane w profilaktyce i leczeniu ostrych i przewlekłych zapaleń
jelit, preparaty stosowane wspomagająco w leczeniu nieswoistych
chorób zapalnych jelit, preparaty stosowane w profilaktyce i lecze-
niu {diversion colitis} zapalenia odcinka jelita wyłączonego z pasażu

jelitowego oraz (pouchitis) zapalenia zbiornika jelitowego po wycięciu jelita grubego i operacyjnym wytworzeniu zbiornika jelitowego, preparaty stosowane w leczeniu niedorozwoju i dysfunkcji błony śluzowej jelit, preparaty stosowane w trakcie i w okresie rekonwalescencji po długotrwałej antybiotykoterapii.

(111) **205557** (220) 2007 01 30 (210) 320746
 (151) 2008 04 17 (441) 2007 05 14
 (732) Przedsiębiorstwo Wielobranżowe OZZO s.c. Anna Wojciechowska, Michał Wojciechowski, Łódź, PL.
 (540)



(531) 24.17.2, 26.11.2, 26.13.25, 27.5.1
 (510), (511) **24** obrusy, serwety, konfekcja stołowa, **25** odzież, nakrycia głowy, skarpety.

(111) **205558** (220) 2007 01 31 (210) 320765
 (151) 2008 04 02 (441) 2007 05 14
 (732) Karolina Żal-Kołodziejczyk, Nowa Iwiczna, PL.
 (540) Babski Raj
 (510), (511) **14** biżuteria, ozdoby zawarte w tej klasie, **35** prowadzenie sklepów i hurtowni tradycyjnych, wysyłkowych oraz internetowych z wyrobami w postaci biżuterii, ozdób, dzieł sztuki, usługi reklamowe, **41** galerie sztuki, organizowanie wystaw z dziedziny kultury i sztuki.

(111) **205559** (220) 2007 01 31 (210) 320777
 (151) 2008 04 25 (441) 2007 05 14
 (732) Telekomunikacja Polska Spółka Akcyjna, Warszawa, PL.
 (540)

neofon tp

(531) 27.5.1
 (510), (511) **09** urządzenia i przyrządy naukowe, żeglarskie, geodezyjne, elektryczne, elektroniczne, fotograficzne, kinematograficzne, optyczne, wagowe, pomiarowe, sygnalizacyjne, kontrolne, do ratowania życia, do celów dydaktycznych, systemy zabezpieczające i monitorujące, telefony, telefony analogowe, cyfrowe i komórkowe, urządzenia przywoławcze, automatyczne sekretarki, dalekopisy, przewody telefoniczne, urządzenia faksujące, fotokopiarki, aparatura do przetwarzania informacji, światłowodowy, karty magnetyczne kodowane, karty chipowe, karty telefoniczne, zestawy telefoniczne nie abonamentowe, urządzenia do komunikacji wewnętrznej, książki telefoniczne w postaci elektronicznej, centrale telefoniczne, maszty radiotelegraficzne, modemy, nadajniki telekomunikacyjne, telekomunikacyjne zespoły nadawcze, urządzenia do przetwarzania informacji, przenośna aparatura komunikacyjna, aparatura radiotelegraficzna, maszty do łączności radiowej, odbiorniki radiowe, słuchawki telefoniczne, maszty antenowe do telefonii bezprzewodowej, telegrafy, videofony, urządzenia do nagrywania, transmisji lub reprodukcji dźwięku lub obrazu, magnetyczne nośniki danych, płyty (dyski) z nagraniami, automaty sprzedające i mechanizmy do urządzeń uruchamianych przez wrzucenie monety, kasy sklepowe, maszyny liczące, sprzęt przetwarzający dane oraz sprzęt komputerowy, **35** usługi w zakresie gromadzenia na rzecz osób trzecich wymienionych w wykazie towarów i usług w celu ich dogodnego obejrzenia i umożliwienia dokonania zakupu, również w drodze on-line, usługi w zakresie gromadzenia na rzecz osób trzecich powierzchni reklamowych na stronach www i umożliwiania ich dogodnego oglądania w celu dokonania zakupu reklamowanych towarów drogą internetową, usługi w zakresie zakupów internetowych, również w drodze on-line, usługi w zakresie organizowania i przeprowadzania wystaw w celach handlowych i reklamowych, usługi w zakresie projektowania, planowania i realizacji kampanii reklamowych w Internecie, **36** usługi w zakresie umożliwiania osobom trzecim dokonywania

płatności rachunków drogą transferu elektronicznego środków finansowych, **37** usługi w zakresie naprawy, konserwacji i instalacji sprzętu telekomunikacyjnego, **38** usługi telekomunikacyjne, usługi teleinformatyczne, usługi komunikacyjne świadczone poprzez Internet, usługi w zakresie realizowania transmisji multimedialnych, usługi w zakresie poczty elektronicznej oraz przesyłania informacji tekstowej i obrazowej, usługi w zakresie łączności poprzez terminale komputerowe, usługi w zakresie łączności poprzez sieć światłowodową, usługi w zakresie łączności radiowej, telefonicznej i telegraficznej, usługi w zakresie ogłoszeń elektronicznych, usługi w zakresie połączeń z Internetem za pośrednictwem telekomunikacji, usługi w zakresie udostępniania i leasingu czasu dostępu do Internetu osobom trzecim, usługi w zakresie udostępniania miejsc internetowych osobom trzecim i tworzenia elektronicznych skrzynek pocztowych dla osób trzecich, usługi w zakresie udostępniania książek telefonicznych on-line, usługi telefoniczne, usługi w zakresie przeprowadzania telekonferencji, usługi w zakresie wypożyczania sprzętu telekomunikacyjnego, **41** usługi rozrywkowe i edukacyjne, usługi w zakresie organizowania i przeprowadzania konkursów, wystaw edukacyjnych i kulturalnych, konferencji oraz szkoleń związanych z telekomunikacją, usługi w zakresie publikacji periodyków i druków, także w formie elektronicznej, usługi w zakresie organizowania imprez rozrywkowych, kulturalnych i sportowych, usługi w zakresie publikacji i wydawnictw, **42** usługi w zakresie projektowania i rozwoju sprzętu telekomunikacyjnego, usługi w zakresie programowania komputerowego, usługi w zakresie prowadzenia kafejek internetowych, usługi w zakresie projektowania i utrzymywania stron internetowych, usługi w zakresie wynajmu sprzętu przetwarzającego dane i komputerów, usługi w zakresie udostępniania dostępu do baz danych i obsługa baz danych, usługi w zakresie tworzenia programów do przetwarzania danych, usługi w zakresie zapewniania bezpieczeństwa danym w sieci, usługi w zakresie tworzenia i utrzymywania stron internetowych prezentujących rachunki dla osób trzecich, usługi hostingu rozwiązań internetowych.

(111) **205560** (220) 2007 02 01 (210) 320801
 (151) 2008 05 06 (441) 2007 05 14
 (732) Firma „KOPACZ” Piotr Kopacz, Gubin, PL.
 (540)



(531) 3.3.1, 27.5.1
 (510), (511) **39** usługi wynajmowania koni, **43** usługi w zakresie wynajmowania noclegów, usługi prowadzenia pensjonatów, usługi prowadzenia pensjonatów dla zwierząt, usługi barów szybkiej obsługi (snack-bary), **44** hodowla zwierząt.

(111) **205561** (220) 2007 02 02 (210) 320864
 (151) 2008 05 13 (441) 2007 05 14
 (732) „AMZ-KUTNO” Spółka z o.o., Kutno, PL.
 (540)



Kolor znaku: zielony, biały
 (531) 26.1.18, 27.5.1, 29.1.12
 (510), (511) **12** zabudowy i części składowe do specjalnych pojazdów użytkowych, w tym autobusów, bankowozów, karet, pojazdów wojskowych i dla innych służb mundurowych, **37** obsługa i naprawy specjalnych pojazdów użytkowych, **42** projektowanie i testowanie specjalnych pojazdów użytkowych.

(111) **205562** (220) 2007 02 02 (210) 320867
 (151) 2008 05 13 (441) 2007 05 14

(732) Firma Dziewiarska „STAN-RYS” S. Kilanowski i spółka
Spółka Jawna, Płock, PL.
(540)



Kolor znaku: czarny, złoty

(531) 27.5.1, 29.1.2, 29.1.8
(510), (511) **25** pulower, sweter, bezrękawnik, kamizelki, spódnica,
odzież z dzianiny, szaliki.

(111) **205563** (220) 2007 02 05 (210) 320909
(151) 2008 05 07 (441) 2007 05 14
(732) „SEYKO” Spółka z o.o., Jabłonowo, PL.
(540) AKIN
(510), (511) **25** bielizna, bielizna damska, majtki, podkoszulki, piżamy.

(111) **205564** (220) 2007 02 05 (210) 320910
(151) 2008 05 07 (441) 2007 05 14
(732) „SEYKO” Spółka z o.o., Jabłonowo, PL.
(540) ULUS YILDIZ
(510), (511) **25** bielizna, bielizna damska, majtki, podkoszulki, piżamy.

(111) **205565** (220) 2007 02 05 (210) 320911
(151) 2008 05 07 (441) 2007 05 14
(732) „SEYKO” Spółka z o.o., Jabłonowo, PL.
(540) PAMUK YILDIZ
(510), (511) **25** bielizna, bielizna damska, majtki, podkoszulki, piżamy.

(111) **205566** (220) 2007 02 05 (210) 320912
(151) 2008 05 07 (441) 2007 05 14
(732) „SEYKO” Spółka z o.o., Jabłonowo, PL.
(540) GARANTI YILDIZ
(510), (511) **25** bielizna, bielizna damska, majtki, podkoszulki, piżamy.

(111) **205567** (220) 2004 04 30 (210) 280216
(151) 2008 02 26 (441) 2004 08 09
(732) Żywiecka Fabryka Sprzętu Szpitalnego „FAMED” S.A.,
Żywiec, PL.
(540)



Kolor znaku: biały, niebieski, jasnoniebieski

(531) 1.1.1, 26.1.2, 27.5.1, 29.1.12
(510), (511) **10** fotele i unity stomatologiczne, foteliki stomatologiczne,
inkubatory dla noworodków, łóżka rehabilitacyjne, fotele gine-
kologiczne i porodowe, łóżka porodowe, wyposażenie gabinetów
lecarskich w postaci kozetek lecarskich, kozetek rehabilitacyjnych,
asystorów dla lekarzy, foteli do pobierania krwi, foteli okulistyčno-
laryngologicznych, wyposażenie sal operacyjnych w postaci stołów
operacyjnych i zabiegowych, wyposażenie sal chorych w postaci fo-
teli dla dializ, foteli do pobierania krwi, foteli okulistyčno-laryngolo-
gicznych, statywów dla kroplówek, stoły dla protetyków, urządzenia
diagnostyczne do celów medycznych, kule inwalidzkie, nosze, nosze
na kółkach, stoły sterownicze dla sal operacyjnych, stoliki przejezdne
dla aparatury i instrumentów zabiegowo-operacyjnych, **12** wózki do
przewożenia chorych, wózki do transportu chorych, wózki dla nowo-
rodków, wózki dla niemowlaków, wózki na brudną pościel, **20** łóżka

szpitalne, łóżeczka dziecięce, parawany, biurka, meble gabinetowe,
fotele, taborety, stoły do pielęgnacji niemowląt, szafki przyłóżkowe,
stoliki przyłóżkowe.

(111) **205568** (220) 2007 06 06 (210) 326226
(151) 2008 05 16 (441) 2007 09 17
(732) Toruńskie Zakłady Materiałów Opatrunkowych S.A., Toruń, PL.
(540)



Kolor znaku: granatowy, czerwony, zielony

(531) 26.4.2, 27.5.1, 29.1.13
(510), (511) **03** mleczko kosmetyczne, kremy do pielęgnacji ciała, pły-
ny do mycia ciała, chusteczki nasączone płynami kosmetycznymi.

(111) **205569** (220) 2007 07 26 (210) 328214
(151) 2008 04 25 (441) 2007 10 29
(732) OLIMP LABORATORIES Spółka z o.o., Nagawczyna, PL.
(540) CARNI LINE

(510), (511) **05** leki dla ludzi, suplementy diety i inna żywność die-
tetyczna, koncentraty z L-karnityną w płynie, odżywki wzmacniają-
ce, preparaty parafarmaceutyczne stosowane profilaktycznie i dla
rekonwalescentów do celów leczniczych, **30** koncentraty węglowo-
danowe i odżywki węglowodanowe i wysokoenergetyczne z dodat-
kiem L-karnityny wzbogacone witaminami i składnikami mineralny-
mi, **32** napoje bezalkoholowe z dodatkiem L-karnityny wzbogacone
witaminami i składnikami mineralnymi, napoje izotoniczne, napoje
energetyczne.

(111) **205570** (220) 2007 07 26 (210) 328215
(151) 2008 04 25 (441) 2007 10 29
(732) OLIMP LABORATORIES Spółka z o.o., Nagawczyna, PL.

(540) ISO PLUS
(510), (511) **05** leki dla ludzi, suplementy diety i inna żywność die-
tetyczna, preparaty wzbogacone kulturami bakterii probiotycznych,
odżywki wzmacniające, preparaty parafarmaceutyczne stosowa-
ne profilaktycznie i dla rekonwalescentów do celów leczniczych,
30 koncentraty węglowodanowe i odżywki węglowodanowe i wy-
sokoenergetyczne wzbogacone witaminami i składnikami mineral-
nymi, **32** napoje bezalkoholowe wzbogacone witaminami i składni-
kami mineralnymi, napoje izotoniczne, napoje energetyczne, napoje
serwatkowe, napoje z soków owoców, napoje proteinowe.

(111) **205571** (220) 2007 02 05 (210) 320927
(151) 2008 05 19 (441) 2007 05 14
(732) EKOPRODUKT Marek Kubara, Częstochowa, PL.
(540)



Kolor znaku: czarny, zielony

(531) 5.1.1, 5.1.3, 5.1.5, 5.1.21, 27.5.1, 29.1.12
(510), (511) **05** dodatki odżywcze do celów leczniczych, zioła lecz-
nicze, żywność dietetyczna do celów leczniczych, **29** chrupki owo-
cowe, zioła ogrodowe konserwowane, konserwowane, mrożone,
suszone i gotowane owoce i warzywa, **30** preparaty roślinne za-
stępujące kawę, mąka i produkty zbożowe, makarony, bułki, chleb,
suchary, ciasta, ciastka, biszkopty, ciasto na ciastka, ciasto w prosz-
ku, herbatniki, krakersy, płatki zbożowe, muesli, słodycze, wyroby
cukiernicze, cukier, melasa, przyprawy, **31** otręby zbożowe, nasiona
(ziarna), orzechy.

(111) **205572** (220) 2007 02 05 (210) 320932
(151) 2008 05 19 (441) 2007 05 14

(732) POLFARMEX S.A., Kutno, PL.

(540) izolan

(510), (511) **05** produkty farmaceutyczne.

(111) **205573** (220) 2007 02 05 (210) 320955

(151) 2008 05 15 (441) 2007 05 14

(732) BASI Instrument AB, Svedala, SE.

(540) FERMAWAY

(510), (511) **11** wyposażenie do oczyszczania wody do picia.

(111) **205574** (220) 2007 02 06 (210) 320978

(151) 2008 05 15 (441) 2007 05 14

(732) Instytut Nafty i Gazu, Kraków, PL.

(540) CETASOL

(510), (511) **01** dodatki chemiczne do paliw, mieszaniny, kompleksowe zestawy i pakiety dodatków do paliw.

(111) **205575** (220) 2007 02 06 (210) 320987

(151) 2008 05 15 (441) 2007 05 14

(732) Przedsiębiorstwo Produkcji Lodów „KORAL” Józef Koral

Spółka Jawna, Limanowa, PL.

(540) ROLADA SŁONECZNA

(510), (511) **30** lody, w tym sorbetowe, rolady lodowe, torty lodowe, batony i lizaki lodowe, jogurty mrożone, lody w proszku, desery z udziałem lodów, galaretki owocowe, napoje mrożone na bazie czekolady, herbaty, kakao lub kawy.

(111) **205576** (220) 2007 02 06 (210) 320989

(151) 2008 05 20 (441) 2007 05 14

(732) FARMAK Spółka z o.o., Warszawa, PL.

(540) INFATEST

(510), (511) **05** preparaty biologiczne do celów medycznych, chemiczne preparaty do celów farmaceutycznych i medycznych, farmaceutyczne preparaty, chemiczne preparaty dla testów ciężowych, preparaty chemiczno-farmaceutyczne, **10** medyczne aparaty i instrumenty, **44** usługi w zakresie opieki medycznej.

(111) **205577** (220) 2007 02 05 (210) 321015

(151) 2008 04 16 (441) 2007 05 14

(732) „MAIK” Agencja Reklamowa Janusz Babicz, Barbara Tynecka-Babicz Spółka Jawna, Lublin, PL.

(540)



Kolor znaku: ciemnoniebieski, czerwony

(531) 2.9.1, 2.9.14, 26.1.1, 27.5.1, 29.1.12

(510), (511) **06** belki, kratownice i szkielety ramowe metalowe dla budownictwa, konstrukcje metalowe, materiały konstrukcyjne metalowe, elementy prefabrykowane metalowe do montażu budynków, **09** neony reklamowe, konstrukcje reklamowe i billboardowe, reklamy świetlne, szyldy wizualne, szyldy informacyjne, świecące znaki informacyjne i drogowe, totemy, pylony, kasetony i plansze reklamowe, kasetony świetlne, litery i znaki przestrzenne, **16** książki, czasopisma, dzienniki, publikacje, nagrania dźwiękowe na kasetach, płytach CD i DVD, albumy, plakaty, foldery, ulotki, katalogi, kalendarze, fotografie, grafiki, opakowania z papieru, kartonu i tworzyw sztucznych, artykuły biurowe, **19** drewno budowlane, wyroby stolarskie i ciesielskie dla budownictwa, wyroby z tworzyw sztucznych dla budownictwa, **20** opakowania drewniane, **35** agencje informacji handlowej, badanie rynku, agencje reklamowe, dekoracja wystaw sklepowych, dystrybucja materiałów reklamowych, rozpowszechnienie ogłoszeń reklamowych, usługi ekspozycji materiałów reklamowych, plakatów i billboardów, wynajem powierzchni na cele reklamowe, wypożyczanie materiału reklamowego, reklamy korespondencyjne, usługi

reklamowe i produkcja reklam telewizyjnych, radiowych, kinowych i poprzez sieć komputerową i internet, organizowanie kampanii reklamowych, organizowanie wystaw i targów w celach handlowych i reklamowych, promocja sprzedaży dla osób trzecich, organizowanie pokazów towarów, organizowanie imprez promocyjnych i reklamowych, marketing, usługi prowadzenia detalicznej i hurtowej sprzedaży różnych towarów, public relations, doradztwo w zakresie prowadzenia działalności gospodarczej i zarządzania, profesjonalne zarządzanie działalnością gospodarczą, zarządzanie działalnością artystyczną, działalność holdingów, usługi związane z prowadzeniem galerii, ośrodków wystawienniczych i obiektów kulturalnych, usługi prenumeraty gazet i czasopism dla osób trzecich, ogłoszenia i reklamy prasowe, uaktualnianie materiałów reklamowych, druk oraz ekspozycja plakatów reklamowych, publikowanie tekstów reklamowych, reklama i działalność informacyjna, **37** usługi montażowo-budowlane, instalowanie konstrukcji wsporczych reklam, instalowanie, obsługa techniczna i konserwacje reklam, nadzór budowlany, wynajem sprzętu budowlanego, czyszczenie budynków od wewnątrz i zewnątrz, izolowanie budynków, instalowanie i naprawa urządzeń elektrycznych, usługi hydrauliczne, instalowanie i naprawa urządzeń klimatyzacyjnych, murarstwo, montaż i naprawa instalacji ogrzewania, budowa domów, usługi budowlane, rozbiórka budynków, budowa i konserwacja rurociągów, montaż rusztowań, tynkowanie, instalowanie i naprawy alarmów przeciwwłamaniowych, instalowanie konstrukcji metalowych, roboty ziemne, wykonywanie wykopów i wierceń geologicznych, **40** poligrafia, fotografika, introligatorstwo, **41** wykonywanie i opracowywanie zdjęć artystycznych, usługi projektowe w zakresie reklamy, usługi wydawnicze książek, czasopism i nagrań dźwiękowych, reprodukcja filmów, nagrań dźwiękowych i video, reprodukcja komputerowych nośników informacji, edukacja, kształcenie ustawiczne dorosłych, **42** usługi w zakresie projektowania budowlanego, urbanistycznego i technologicznego, badania i analizy techniczne.

(111) **205578** (220) 2007 02 06 (210) 321019

(151) 2008 04 16 (441) 2007 05 14

(732) Tomasz Gil, Katowice, PL.

(540) Solwer

(510), (511) **01** środek do odtłuszczenia i czyszczenia powierzchni stosowane w procesach produkcyjnych.

(111) **205579** (220) 2007 02 06 (210) 321020

(151) 2008 04 16 (441) 2007 05 14

(732) Tomasz Gil, Katowice, PL.

(540) SKALER

(510), (511) **01** środki do usuwania zabrudzeń organicznych i trawienia kamienia kotłowego inne niż w gospodarstwie domowym.

(111) **205580** (220) 2007 02 06 (210) 320980

(151) 2008 05 15 (441) 2007 05 14

(732) F.P.H.U. REZOS Zbigniew Krzysztofiak, Mszana Dolna, PL.

(540)



Kolor znaku: niebieski

(531) 3.3.1, 27.5.1, 29.1.4

(510), (511) **35** sprzedaż hurtowa oraz detaliczna m.in. paliw płynnych, doradztwo w zakresie prowadzenia działalności gospodarczej, **37** instalacja, konserwacja, naprawa komputerów, kas fiskalnych, **39** usługi transportowe.

(111) **205581** (220) 2007 02 07 (210) 321046

(151) 2008 05 13 (441) 2007 05 14

(732) EKOPRODUKT Marek Kubara, Częstochowa, PL.

(540) MUSLI CLUB

(510), (511) **30** mąka i produkty zbożowe, makarony, bułki, chleb, suchary, ciasta, ciastka, biszkopty, ciasto na ciastka, ciasto w proszku,

herbatniki, krakersy, płatki zbożowe, musli, słodczyce, wyroby cukiernicze, cukier, melasa, przyprawy, **31** otręby zbożowe, nasiona (ziarna), orzechy, **35** promocja sprzedaży, organizowanie wystaw w celach handlowych lub reklamowych, reklama, prowadzenie sklepu z następującymi towarami: preparaty medyczne do odchudzania, produkty perfumeryjne, olejki eteryczne, kosmetyki, dezodoranty osobiste, środki do pielęgnacji włosów, środki do czyszczenia zębów, świece, preparaty farmaceutyczne, dodatki odżywcze do celów leczniczych, żywność dietetyczna do celów leczniczych, żywność dla niemowląt, zioła lecznicze, środki zmniejszające apetyt do celów medycznych, preparaty z mikroelementami dla ludzi, preparaty witaminowe, środki dezynfekcyjne, plastry i materiały opatrunkowe, czasopisma, książki, programy komputerowe, fotografie, mięso, ryby, drób, dziczyzna, ekstrakty mięsne, jaja, mleko i produkty mleczne, jadalne oleje i tłuszcze, konserwy, sosy, przyprawy, owoce i warzywa świeże, owoce i warzywa mrożone, suszone lub konserwowane w inny sposób, dżemy i kompoty, galaretki spożywcze, płatki zbożowe, chrupki owocowe, musli, nasiona (ziarna), otręby zbożowe, produkty zbożowe, wyroby piekarnicze, wyroby cukiernicze, słodczyce, herbatniki, krakersy, lody, cukier, melasa, miód, sól, drożdże, proszki do pieczenia, rośliny i naturalne kwiaty, pokarm dla zwierząt, wody mineralne i inne napoje bezalkoholowe, syropy, soki owocowe, kawa, herbata, kakao, napoje alkoholowe, wina, wódki, likiery, koniaki, **41** kluby zdrowia (poprawianie kondycji), organizowanie i prowadzenie konferencji, kongresów, seminariów, sympozjów lub zjazdów, publikowanie książek, usługi związane z organizacją wypoczynku.

(111) **205582** (220) 2007 02 07 (210) 321047

(151) 2008 05 13 (441) 2007 05 14

(732) Firma Konfekcyjna „IMAGE” Mirosław Świerż, Lublin, PL.

(540) merla

(510), (511) **25** bielizna, buty, chusty, czapki, garnitury, kamizelki, kapelusze, kąpielowe kostiumy, kąpielowe płaszcze, kąpielówki, koszule, krawaty, legginsy, marynarki, nakrycia głowy, obuwie, odzież, piżamy, płaszcze, podkoszulki, pończochy, pulowery, rajstopy, rękawiczki, spodnie, spódnice, swetry, szaliki, szlafroki, ubrania, żakiety.

(111) **205583** (220) 2007 02 07 (210) 321058

(151) 2008 05 16 (441) 2007 05 14

(732) Naturell Polska Spółka z o.o., Kraków, PL.

(540) TUMERIN

(510), (511) **05** akonityna, aldehyd mrówkowy do celów farmaceutycznych, aldehydy do celów farmaceutycznych, algicydy, alkaliczne jodki do celów farmaceutycznych, alkaloidy do celów medycznych, alkohol do celów farmaceutycznych, amalgamaty dentystyczne, aminokwasy do celów medycznych, aminokwasy do celów weterynaryjnych, anestetyki, kora z angostura do celów medycznych, antybiotyki, środki antykoncepcyjne chemiczne, wata antyseptyczna, antyseptyki, środki zmniejszające apetyt do celów medycznych, apteczki przenośne (wyposażone), apteczki przenośne pierwszej pomocy (wyposażone), wata aseptyczna, herbata dla astmatyków, środki bakteriobójcze, preparaty bakteriologiczne do celów medycznych i weterynaryjnych, buliony dla kultur bakteriologicznych, podłoża dla bakteriologicznych kultur, preparaty bakteryjne do celów medycznych lub weterynaryjnych, trucizny bakteryjne, balsamiczne (aromatyczne) preparaty dla celów leczniczych, balsamy do celów leczniczych, bandaże higieniczne, bandaże opatrunkowe, batoniki lukrecyjne do celów farmaceutycznych, papierosy bezytoniowe do celów leczniczych, artykuły żywnościowe na bazie białka do celów medycznych, preparaty białkowe do celów medycznych, mleko białkowe, biocydy, preparaty biologiczne do celów medycznych, preparaty biologiczne do celów weterynaryjnych, azotan bizmutu do celów farmaceutycznych, preparaty bizmutu do celów farmaceutycznych, borowina do kąpieli, borowina lecznicza, bransolety do celów leczniczych, ołówki przeciw brodawkom, brom do celów farmaceutycznych, środki do mycia bydła, drewno cedrowe jako środek odstraszający owady, estry celulozy do celów farmaceutycznych, odczynniki chemiczne do celów medycznych lub weterynaryjnych, preparaty chemiczne do celów farmaceutycznych, preparaty chemiczne do celów medycznych, preparaty chemiczne do celów weterynaryjnych, przewodniki chemiczne do elektrod elektrokardiografów, preparaty chemiczno-farmaceutyczne, chinina do celów medycznych, chinolina do celów medycznych, kora chinowa do celów leczniczych, implanty chirurgiczne (żywe tkanki), tkaniny chirurgiczne, chirurgiczne

materiały opatrunkowe, chleb dla diabetyków, chloroform, wyciąg z chmielu do celów farmaceutycznych, majtki higieniczne dla chorych z brakiem kontroli czynności fizjologicznych, pieluchy dla chorych z brakiem kontroli czynności fizjologicznych, chusteczki nasączone płynami farmaceutycznymi, środki chwastobójcze, preparaty chemiczne dla testów ciąży, cukier dla celów medycznych, cukier lodowaty do celów leczniczych, cukierki do celów leczniczych, wyroby cukiernicze do celów leczniczych, środki czerwiopędne, czopki, preparaty czyszczące do szkielek kontaktowych, środki czyszczące, cementy dentystyczne, lakiery dentystyczne, mastyksy dentystyczne, materiały dentystyczne do odcisków, dentystyczne materiały ściernie, kleje do dentystycznych protez, detergenty do celów medycznych, dezodoranty inne niż do użytku osobistego, środki dezynfekcyjne do celów higienicznych, środki dezynfekcyjne do toalet chemicznych, preparaty diagnostyczne do celów medycznych, diastaza do celów medycznych, dietetyczna żywność przystosowana do celów medycznych, dietetyczne napoje przystosowane do celów medycznych, dietetyczne substancje przystosowane do celów medycznych, digitalina, dodatki do pasz do celów leczniczych, drożdże do celów farmaceutycznych, eliksiry (preparaty farmaceutyczne), preparaty enzymatyczne do celów medycznych, preparaty enzymatyczne do celów weterynaryjnych, enzymy do celów farmaceutycznych, enzymy do celów medycznych, enzymy do celów weterynaryjnych, enzymy mlekowe do celów farmaceutycznych, estry do celów farmaceutycznych, etery do celów farmaceutycznych, eukaliptol do celów farmaceutycznych, eukaliptus do celów farmaceutycznych, preparaty farmaceutyczne, preparaty farmaceutyczne przeciw łupieżowi, fenol do celów farmaceutycznych, środki chemiczne do zwalczania filoksera, fosforany do celów farmaceutycznych, fungicydy, galaretki z ropy naftowej do celów medycznych, kwas galusowy do celów farmaceutycznych, gaza opatrunkowa, gazy do celów medycznych, gąbka do ran, gencjana do celów farmaceutycznych, preparaty do sterylizacji gleby, glicerofosfaty, gliceryna do celów medycznych, octan glinu do celów farmaceutycznych, glukoza do celów medycznych, środki przeciw gorączce, gorczyca do celów farmaceutycznych, gorczycowe okłady, olej gorczycowy do celów leczniczych, preparaty do niszczenia grzyba domowego, woda gulardowa, guma do celów medycznych, guma do żucia do celów leczniczych, gumiguta do celów leczniczych, balsam gurjunowy do celów medycznych, gwajakol do celów farmaceutycznych, oleje przeciw grom końskim, hematogen, hemoglobina, preparaty przeciw hemoroidom, ołówki hemostatyczne, herbata lecznicza, herbicydy, majtki higieniczne, opaski higieniczne, pieluchy higieniczne, podpaski higieniczne, wata higroskopijna, muszka hiszpańska (proszek), hormony do celów medycznych, hydrastyna, hydrastynina, środki odstraszające insekty dla psów, insektycydy, mech irlandzki do celów medycznych, izotopy do celów medycznych, jalapa (wilec przeczyszczający), jod do celów farmaceutycznych, jodki do celów farmaceutycznych, jodoform, jodyna, jujuba (lecznicza), kadzidełka do odstraszania owadów, kalomel, kamfora do celów medycznych, olejek kamforowy do celów medycznych, kamień winny do celów farmaceutycznych, kapsułki do celów farmaceutycznych, kapsułki na lekarstwa, kabonyl (przeciw pasożytniczy), poduszeczki do karmienia piersią, katechu do celów farmaceutycznych, kauczuk do celów dentystycznych, ołówki kaustyczne, sole do kąpieli do celów leczniczych, preparaty terapeutyczne do kąpieli, kąpiele lecznicze, sole do kąpieli mineralnych, kąpiele tlenowe, kokaina, kolcowój lekarski do celów medycznych, kolodium do celów farmaceutycznych, kompresy, kora kondurango do celów medycznych, olejek z kopru do celów leczniczych, koper włoski do celów leczniczych, spoiwa do kopyt zwierząt, kora do celów farmaceutycznych, korzenie leńskie, cement kostny do celów chirurgicznych i ortopedycznych, kreozot do celów farmaceutycznych, plazma krwi, krew do celów medycznych, kora krotonowa, środki tamujące krwawienia, kultury mikroorganizmów do celów medycznych lub weterynaryjnych, kurara, kwasja (gorzknia) do celów medycznych, kwasy do celów farmaceutycznych, kwebracho do celów medycznych, kwiat siarczany do celów farmaceutycznych, laktoza, środki do tępienia larw, laseczki siarkowe do dezynfekcji, lecytyna do celów medycznych, napoje lecznicze, oleje lecznicze, zioła lecznicze, lecznicze napary (nalewki), korzenie lekarskie, leki dla ludzi, leki do celów stomatologicznych, leki do celów weterynaryjnych, leki pomocnicze (wspierające), leki w płynie, lepy na muchy, lotony do celów farmaceutycznych, lotony do celów weterynaryjnych, lucerna chmielowa do celów farmaceutycznych, lukrecja do celów farmaceutycznych, preparaty farmaceutyczne przeciw łupieżowi, ma-

gnezja do celów farmaceutycznych, wkładki ochronne do majtek (artykuły higieniczne), majtki higieniczne dla nietrzymających moczu, majtki menstruacyjne, kora mangrowa do celów farmaceutycznych, maści do celów farmaceutycznych, mazidła, mączka rybna do celów farmaceutycznych, preparaty chemiczne do zwalczania mącznika zbożowego, mąka do celów farmaceutycznych, woda melisowa do celów farmaceutycznych, opaski menstruacyjne, podpaski menstruacyjne, tampony menstruacyjne, mentol, mięta do celów farmaceutycznych, mleko migdałowe do celów farmaceutycznych, ołówki przeciw migrenie, środki przeciw migrenie, preparaty z mikroelementami dla ludzi i zwierząt, preparaty z mikroorganizmami do celów medycznych lub weterynaryjnych, substancje odżywcze dla mikroorganizmów, dodatki mineralne do żywności, wody mineralne do celów leczniczych, sole mineralnych wód, mleczko pszczele do celów medycznych, mleko w proszku dla niemowląt, enzymy mlekowe do celów farmaceutycznych, cukier mlekowy (laktaza), preparaty przeciw moczeniu się, papier przeciwmolowy, preparaty przeciw molom, moleskin do celów medycznych, woda morską do kąpieeli leczniczych, lepy na muchy (taśmy), środki do tępienia much, kora myrobolan do celów farmaceutycznych, preparaty do tępienia myszy, nalewki do celów leczniczych, napary (nalewki) do celów leczniczych, narkotyki, narkotyki do celów medycznych, środki nasenne, środki na uspokojenie nerwów, żywność dla niemowląt, obrączki przeciwreumatyczne, obroże przeciw pasożytnicze dla zwierząt, octany do celów farmaceutycznych, płyny do przemywania oczu, przepaski na oczy do celów medycznych, herbata odchudzająca do celów leczniczych, preparaty medyczne do odchudzania, środki na odciski, pierścienie na odciski stóp, odczynniki chemiczne do celów medycznych lub weterynaryjnych, maść przeciw odmrożeniom, preparaty przeciw odmrożeniom, środki do odstraszania owadów, preparaty do odrywania do celów medycznych, trociczki do odrywania, dodatki odżywcze do celów leczniczych, okłady, okłady gorczycowe, olejek terpentynowy do celów farmaceutycznych, woda ołowiana, środki do leczenia oparzeń, opaski barkowe do celów chirurgicznych, materiały opatrunkowe, opiaty, opium, opłatki dla celów farmaceutycznych, opodeldok (maść mydlano-kamforowa), preparaty dla organoterapii, preparaty rozszerzające oskrzela, środki odstraszające owady, zioła do palenia dla celów leczniczych, podkłady do plaucha koślawego, papier do plastrów gorczycowych, środki do tępienia pasożytów, pastylki do celów farmaceutycznych, dodatki do pasz do celów leczniczych, pektyna do celów farmaceutycznych, pepsyny do celów farmaceutycznych, peptony do celów farmaceutycznych, proszek perski, pestycydy, środki wywołujące pęcherze, pieluchy dla chorych z brakiem kontroli czynności fizjologicznych, pigułki dla celów farmaceutycznych, pijawki lekarskie, plastry dla celów medycznych, plastry gorczycowe (synapizmy), plazma (osocze krwi), środki medyczne przeciw poceniu się, środki medyczne przeciw poceniu stóp, płyny do przemywania pochwy, podłoża dla kultur bakteryjnych, pomady do celów medycznych, porcelana na protezy dentystryczne, preparaty medyczne na porost włosów, sole potasu do celów medycznych, środki do oczyszczania powietrza, środki do odświeżania powietrza, produkty uboczne z procesu obróbki ziaren zbóż (do celów medycznych), przeciwbólowe środki, preparaty przeciw pasożytnicze, bransoletki przeciwreumatyczne, środki przeczyszczające, plastry przyklepne lecznicze, taśmy przyklepne do celów medycznych, lotony dla psów, środki do mycia psów, środki odstraszające insekty dla psów, korzenie rabarbaru do celów farmaceutycznych, rad do celów medycznych, substancje radioaktywne do celów medycznych, radiologiczne substancje kontrastowe do celów medycznych, środki przeciw robactwu, włókna z roślin jadalnych (nie odżywki), rozpuszczalniki do usuwania plastrów samoprzylepnych, środki przeciw roztoczom, roztwory do szkieł kontaktowych, środki rozwalniające, maści rżęciowe, olej rycynowy do celów leczniczych, salmiak (pastylki), plastry samoprzylepne, leki seroterapeutyczne, mąka z siemienia lnianego do celów farmaceutycznych, siemię lniane do celów farmaceutycznych, preparaty farmaceutyczne do pielęgnacji skóry, skrobia do celów dietetycznych lub farmaceutycznych, środki przeciw skrytopłciowym roślinom, słodowe mleko do celów leczniczych, maści do leczenia słonecznego oparzenia, preparaty farmaceutyczne przeciw słonecznemu oparzeniu, sól do celów farmaceutycznych, sole sodowe do celów leczniczych, sole do celów medycznych, sole wód mineralnych, sperma do sztucznego zapłodnienia, sporysz do celów farmaceutycznych, sterydy, preparaty do sterylizacji, środki przeciw poceniu się stóp, stopy metali szlachetnych do celów dentystrycznych, strychnina, sulfonamidy (leki), suro-

wice, sykatywy (środki wysuszające) do celów medycznych, syropy do użytku farmaceutycznego, szarpie, szczepionki, trutki na szczyry, roztwory do użytku ze szkła kontaktowego, ściernie materiały do celów dentystrycznych, środki do tępienia ślimaków, preparaty chemiczne do usuwania śnieci zbożowej, tafta gumowana (plastry), taśmy do podpasek, taśmy przyklepne do celów medycznych, taśmy samoprzylepne do celów medycznych, woda termalna, terpentyna do celów farmaceutycznych, chemiczne preparaty dla testów ciężowych, tłuszcz dojarski, tłuszcze do celów medycznych, tłuszcze do celów weterynaryjnych, tran, środki trawienne do celów farmaceutycznych, trociczki do odrywania do celów medycznych, trucizny, sole trzeźwiące, tymol do celów farmaceutycznych, ekstrakty tytoniowe (owadobójcze), leki uspakajające, płyny do płukania ust do celów leczniczych, produkty na bazie wapna do celów farmaceutycznych, wata do celów medycznych, preparaty weterynaryjne, węgiel drzewny do celów farmaceutycznych, winian potasu do celów farmaceutycznych, preparaty chemiczne do zwalczania chorób winorośli, preparaty witaminowe, preparaty medyczne na porost włosów, włókna roślin jadalnych (nie odżywki), woda utleniona do celów medycznych, wodorowęglan sodowy do celów farmaceutycznych, wodzian chloralu do celów farmaceutycznych, wosk do modelowania do celów stomatologicznych, wywary do celów farmaceutycznych, leki wzmacniające, lekarstwa przeciw zaparciom, preparaty ułatwiające żąbkowanie, materiały do plombowania zębów, herbata z ziół do celów medycznych, zioła do palenia do celów leczniczych, stopy dentystryczne ze złota, środki przeciw zrogowaceniom, preparaty do mycia zwierząt, żelatyna do celów medycznych, substancje żujące do celów farmaceutycznych, żywność dietetyczna do celów leczniczych.

(111) **205584** (220) 2007 02 07 (210) 321059

(151) 2008 05 16

(441) 2007 05 14

(732) Naturell Polska Spółka z o.o., Kraków, PL.

(540) NOUVELLA

(510), (511) **05** akonityna, aldehyd mrówkowy do celów farmaceutycznych, aldehydy do celów farmaceutycznych, algicydy, alkaliczne jodki do celów farmaceutycznych, alkaloidy do celów medycznych, alkohol do celów farmaceutycznych, amalgamaty dentystryczne, aminokwasy do celów medycznych, aminokwasy do celów weterynaryjnych, anestetyki, kora z angostura do celów medycznych, antybiotyki, środki antykoncepcyjne chemiczne, wata antyseptyczna, antyseptyki, środki zmniejszające apetyt do celów medycznych, apteczki przenośne (wyposażone), apteczki przenośne pierwszej pomocy (wyposażone), wata aseptyczna, herbata dla astmatyków, środki bakteriobójcze, preparaty bakteriologiczne do celów medycznych i weterynaryjnych, buliony dla kultur bakteriologicznych, podłoża dla bakteriologicznych kultur, preparaty bakteriologiczne do celów medycznych lub weterynaryjnych, trucizny bakteriologiczne, balsamiczne (aromatyczne) preparaty dla celów leczniczych, balsamy do celów leczniczych, bandaże higieniczne, bandaże opatrunkowe, batoniki lukrecyjne do celów farmaceutycznych, papierosy bezytoniowe do celów leczniczych, artykuły żywnościowe na bazie białka do celów medycznych, preparaty białkowe do celów medycznych, mleko białkowe, biocydy, preparaty biologiczne do celów medycznych, preparaty biologiczne do celów weterynaryjnych, azotan bizmutu do celów farmaceutycznych, preparaty bizmutu do celów farmaceutycznych, borowina do kąpieeli, borowina lecznicza, bransolety do celów leczniczych, ołówki przeciw brodawkom, brom do celów farmaceutycznych, środki do mycia bydła, drewno cedrowe jako środek odstraszający owady, estry celulozy do celów farmaceutycznych, odczynniki chemiczne do celów medycznych lub weterynaryjnych, preparaty chemiczne do celów farmaceutycznych, preparaty chemiczne do celów medycznych, preparaty chemiczne do celów weterynaryjnych, przewodniki chemiczne do elektrod elektrokardiografów, preparaty chemiczno-farmaceutyczne, chinina do celów medycznych, chinolina do celów medycznych, kora chinowa do celów leczniczych, implanty chirurgiczne (żywe tkanki), tkaniny chirurgiczne, chirurgiczne materiały opatrunkowe, chleb dla diabetyków, chloroform, wyciąg z chmielu do celów farmaceutycznych, majtki higieniczne dla chorych z brakiem kontroli czynności fizjologicznych, pieluchy dla chorych z brakiem kontroli czynności fizjologicznych, chusteczki nasączone płynami farmaceutycznymi, środki chwastobójcze, preparaty chemiczne dla testów ciężowych, cukier dla celów medycznych, cukier lodowaty do celów leczniczych, cukierki do celów leczniczych,

wyroby cukiernicze do celów leczniczych, środki czerwiopędne, czopki, preparaty czyszczące do szkieł kontaktowych, środki czyszczące, cementy dentystyczne, lakiery dentystyczne, mastyksy dentystyczne, materiały dentystyczne do odcisków, dentystyczne materiały ściernie, kleje do dentystycznych protez, detergenty do celów medycznych, dezodoranty inne niż do użytku osobistego, środki dezynfekcyjne do celów higienicznych, środki dezynfekcyjne do toalet chemicznych, preparaty diagnostyczne do celów medycznych, diastaza do celów medycznych, dietetyczna żywność przystosowana do celów medycznych, dietetyczne napoje przystosowane do celów medycznych, dietetyczne substancje przystosowane do celów medycznych, digitalina, dodatki do pasz do celów leczniczych, drożdże do celów farmaceutycznych, eliksiry (preparaty farmaceutyczne), preparaty enzymatyczne do celów medycznych, preparaty enzymatyczne do celów weterynaryjnych, enzymy do celów farmaceutycznych, enzymy do celów medycznych, enzymy do celów weterynaryjnych, enzymy mlekowe do celów farmaceutycznych, estry do celów farmaceutycznych, etery do celów farmaceutycznych, eukaliptol do celów farmaceutycznych, eukaliptus do celów farmaceutycznych, preparaty farmaceutyczne, preparaty farmaceutyczne przeciw łupieżowi, fenol do celów farmaceutycznych, środki chemiczne do zwalczania filoksera, fosforany do celów farmaceutycznych, fungicydy, galaretka z ropy naftowej do celów medycznych, kwas galusowy do celów farmaceutycznych, gaza opatrunkowa, gazy do celów medycznych, gąbka do ran, gencjana do celów farmaceutycznych, preparaty do sterylizacji gleby, glicerofosfaty, gliceryna do celów medycznych, octan glinu do celów farmaceutycznych, glukoza do celów medycznych, środki przeciw gorączce, gorczyca do celów farmaceutycznych, gorczycowe okłady, olej gorczycowy do celów leczniczych, preparaty do niszczenia grzyba domowego, woda gulardowa, guma do celów medycznych, guma do żucia do celów leczniczych, gumiguta do celów leczniczych, balsam gurjunowy do celów medycznych, gwajakol do celów farmaceutycznych, oleje przeciw gzom końskim, hematogen, hemoglobina, preparaty przeciw hemoroidom, ołówki hemostatyczne, herbata lecznicza, herbicydy, majtki higieniczne, opaski higieniczne, pieluchy higieniczne, podpaski higieniczne, wata higroskopijna, muszka hiszpańska (proszek), hormony do celów medycznych, hydrastyna, hydrastynina, środki odstrasżające insekty dla psów, insektycydy, mech irlandzki do celów medycznych, izotopy do celów medycznych, jalapa (wilec przeczyszczający), jod do celów farmaceutycznych, jodki do celów farmaceutycznych, jodoform, jodyna, jujuba (lecznicza), kadzidełka do odstrasżania owadów, kalomel, kamfora do celów medycznych, olejek kamforowy do celów medycznych, kamień winny do celów farmaceutycznych, kapsułki do celów farmaceutycznych, kapsułki na lekarstwa, kabonyl (przeciw pasożytniczy), poduszeczki do karmienia piersią, katechu do celów farmaceutycznych, kauczuk do celów dentystycznych, ołówki kaustyczne, sole do kąpieeli do celów leczniczych, preparaty terapeutyczne do kąpieeli, kąpiele lecznicze, sole do kąpieeli mineralnych, kąpiele tlenowe, kokaina, kolcowój lekarski do celów medycznych, kolodium do celów farmaceutycznych, kompresy, kora kondurango do celów medycznych, olejek z kopru do celów leczniczych, koper włoski do celów leczniczych, spoiwa do kopyt zwierząt, kora do celów farmaceutycznych, korzenie lekarskie, cement kostny do celów chirurgicznych i ortopedycznych, kreozot do celów farmaceutycznych, plazma krwi, krew do celów medycznych, kora krotonowa, środki tamujące krwawienia, kultury mikroorganizmów do celów medycznych lub weterynaryjnych, kurara, kwasja (gorzknia) do celów medycznych, kwasy do celów farmaceutycznych, kwebracho do celów medycznych, kwiat siarczany do celów farmaceutycznych, laktoza, środki do tępienia larw, laseczki siarkowe do dezynfekcji, licytoza do celów medycznych, napoje lecznicze, oleje lecznicze, zioła lecznicze, lecznicze napary (nalewki), korzenie lekarskie, leki dla ludzi, leki do celów stomatologicznych, leki do celów weterynaryjnych, leki pomocnicze (wspierające), leki w płynie, lepy na muchy, lotony do celów farmaceutycznych, lotony do celów weterynaryjnych, luccerna chmielowa do celów farmaceutycznych, lukrecja do celów farmaceutycznych, preparaty farmaceutyczne przeciw łupieżowi, magnezja do celów farmaceutycznych, wkładki ochronne do majtek (artykuły higieniczne), majtki higieniczne dla nietrzymanych moczu, majtki menstruacyjne, kora mangrowa do celów farmaceutycznych, maści do celów farmaceutycznych, mazidla, mączka rybna do celów farmaceutycznych, preparaty chemiczne do zwalczania mącznika zbożowego, mąka do celów farmaceutycznych, woda melisowa do celów farmaceutycznych, opaski menstruacyjne, podpaski men-

struacyjne, tampony menstruacyjne, mentol, mięta do celów farmaceutycznych, mleko migdałowe do celów farmaceutycznych, ołówki przeciw migrenie, środki przeciw migrenie, preparaty z mikroelementami dla ludzi i zwierząt, preparaty z mikroorganizmami do celów medycznych lub weterynaryjnych, substancje odżywcze dla mikroorganizmów, dodatki mineralne do żywności, wody mineralne do celów leczniczych, sole mineralnych wód, mlecze pszczele do celów medycznych, mleko w proszku dla niemowląt, enzymy mlekowe do celów farmaceutycznych, cukier mlekowy (laktoza), preparaty przeciw moczeniu się, papier przeciwmolowy, preparaty przeciw molom, moleskin do celów medycznych, woda morska do kąpieeli leczniczych, lepy na muchy (taśmy), środki do tępienia much, kora myrobolan do celów farmaceutycznych, preparaty do tępienia myszy, nalewki do celów leczniczych, napary (nalewki) do celów leczniczych, narkotyki, narkotyki do celów medycznych, środki nasenne, środki na uspokojenie nerwów, żywność dla niemowląt, obrączki przeciwreumatyczne, obroże przeciw pasożytnicze dla zwierząt, octany do celów farmaceutycznych, płyny do przemywania oczu, przepaski na oczy do celów medycznych, herbata odchudzająca do celów leczniczych, preparaty medyczne do odchudzania, środki na odciski, pierścienie na odciski stóp, odczynniki chemiczne do celów medycznych lub weterynaryjnych, maść przeciw odmrożeniom, preparaty przeciw odmrożeniom, środki do odstrasżania owadów, preparaty do odymania do celów medycznych, trociszki do odymania, dodatki odżywcze do celów leczniczych, okłady, okłady gorczycowe, olejek terpentynowy do celów farmaceutycznych, woda ołowiawa, środki do leczenia oparzeń, opaski barkowe do celów chirurgicznych, materiały opatrunkowe, opiaty, opium, opłatki dla celów farmaceutycznych, opodeldok (maść mydlano-kamforowa), preparaty dla organoterapii, preparaty rozszerzające oskrzela, środki odstrasżające owady, zioła do palenia dla celów leczniczych, podkładki do palucha koślawego, papier do plastrów gorczycowych, środki do tępienia pasożytów, pastylki do celów farmaceutycznych, dodatki do pasz do celów leczniczych, pektyna do celów farmaceutycznych, pepsyny do celów farmaceutycznych, peptony do celów farmaceutycznych, proszek perski, pestycydy, środki wywołujące pęcherze, pieluchy dla chorych z brakiem kontroli czynności fizjologicznych, pigułki dla celów farmaceutycznych, pijawki lekarskie, plastry dla celów medycznych, plastry gorczycowe (synapizmy), plazma (osocze krwi), środki medyczne przeciw poceniu się, środki medyczne przeciw poceniu stóp, płyny do przemywania pochwy, podłoża dla kultur bakteryjnych, pomady do celów medycznych, porcelana na protezy dentystyczne, preparaty medyczne na porost włosów, sole potasu do celów medycznych, środki do oczyszczania powietrza, środki do odświeżania powietrza, produkty uboczne z procesu obróbki ziaren zbóż (do celów medycznych), przeciwbólowe środki, preparaty przeciw pasożytnicze, bransoletki przeciwreumatyczne, środki przeczyszczające, plastry przyłepne lecznicze, taśmy przyłepne do celów medycznych, lotony dla psów, środki do mycia psów, środki odstrasżające insekty dla psów, korzenie rabarbaru do celów farmaceutycznych, rad do celów medycznych, substancje radioaktywne do celów medycznych, radiologiczne substancje kontrastowe do celów medycznych, środki przeciw robactwu, włókna z roślin jadalnych (nie odżywkli), rozpuszczalniki do usuwania plastrów samoprzylepnych, środki przeciw roztoczom, roztwory do szkieł kontaktowych, środki rozwalniające, maści rtęciowe, olej rycynowy do celów leczniczych, salmiak (pastylki), plastry samoprzylepne, leki seroterapeutyczne, mąka z siemienia lnianego do celów farmaceutycznych, siemię lniane do celów farmaceutycznych, preparaty farmaceutyczne do pielęgnacji skóry, skrobia do celów dietetycznych lub farmaceutycznych, środki przeciw skrytopłciowym roślinom, słodowe mleko do celów leczniczych, maści do leczenia słonecznego oparzenia, preparaty farmaceutyczne przeciw słonecznemu oparzeniu, sól do celów farmaceutycznych, sole sodowe do celów leczniczych, sole do celów medycznych, sole wód mineralnych, sperma do sztucznego zapłodnienia, sporysz do celów farmaceutycznych, sterydy, preparaty do sterylizacji, środki przeciw poceniu się stóp, stopy metali szlachetnych do celów dentystycznych, strychnina, sulfonamidy (leki), surowice, sykatywy (środki wysuszające) do celów medycznych, syropy do użytku farmaceutycznego, szarpie, szczepionki, trutki na szczury, roztwory do użytku ze szkła kontaktowego, ściernie materiały do celów dentystycznych, środki do tępienia ślimaków, preparaty chemiczne do usuwania śnieci zbożowej, tafta gumowana (plastry), taśmy do podpasek, taśmy przyłepne do celów medycznych, taśmy samoprzylepne do celów medycznych, woda termalna, terpentyna

do celów farmaceutycznych, chemiczne preparaty dla testów ciąży, tłuszczy dojralski, tłuszcze do celów medycznych, tłuszcze do celów weterynaryjnych, tran, środki trawienne do celów farmaceutycznych, trociszki do odymiania do celów medycznych, trucizny, sole trzeźwiące, tymol do celów farmaceutycznych, ekstrakty tytoniowe (owadobójcze), leki uspakajające, płyny do płukania ust do celów leczniczych, produkty na bazie wapna do celów farmaceutycznych, wata do celów medycznych, preparaty weterynaryjne, węgiel drzewny do celów farmaceutycznych, winian potasu do celów farmaceutycznych, preparaty chemiczne do zwalczania chorób winorośli, preparaty witaminowe, preparaty medyczne na porost włosów, włókna roślin jadalnych (nie odżywkę), woda utleniona do celów medycznych, wodorowęglan sodowy do celów farmaceutycznych, wodzian chloralu do celów farmaceutycznych, wosk do modelowania do celów stomatologicznych, wywary do celów farmaceutycznych, leki wzmacniające, lekarstwa przeciw zaparciom, preparaty ułatwiające ząbkowanie, materiały do plombowania zębów, herbata z ziół do celów medycznych, zioła do palenia do celów leczniczych, stopy dentystyczne ze złota, środki przeciw zrogowaceniom, preparaty do mycia zwierząt, żelatyna do celów medycznych, substancje żrące do celów farmaceutycznych, żywność dietetyczna do celów leczniczych.

(111) **205585** (220) 2007 02 07 (210) 321088
 (151) 2008 05 13 (441) 2007 05 14
 (732) Agencja Reklamowa NICETY Aneta Berdzik, Wrocław, PL.
 (540)



Kolor znaku: szary

(531) 26.4.1, 27.5.1, 29.1.6

(510), (511) **35** usługi świadczane przez agencje reklamowe, dystrybucja materiałów reklamowych, ogłoszenia reklamowe, reklamy prasowe, telewizyjne, radiowe i za pośrednictwem sieci komputerowej, organizowanie targów i wystaw w celach handlowych i reklamowych, wynajem miejsc na umieszczanie ogłoszeń lub reklam, usługi w zakresie badania opinii publicznej i badania rynku, usługi doradcze dotyczące działalności gospodarczej.

(111) **205586** (220) 2007 02 07 (210) 321089
 (151) 2008 05 13 (441) 2007 05 14
 (732) Agencja Reklamowa NICETY Aneta Berdzik, Wrocław, PL.
 (540) NICETY

(510), (511) **35** usługi świadczane przez agencje reklamowe, dystrybucja materiałów reklamowych, ogłoszenia reklamowe, reklamy prasowe, telewizyjne, radiowe i za pośrednictwem sieci komputerowej, organizowanie targów i wystaw w celach handlowych i reklamowych, wynajem miejsc na umieszczanie ogłoszeń lub reklam, usługi w zakresie badania opinii publicznej i badania rynku, usługi doradcze dotyczące działalności gospodarczej.

(111) **205587** (220) 2007 02 08 (210) 321117
 (151) 2008 03 11 (441) 2007 05 14
 (732) Bank Polskiej Spółdzielczości S.A., Warszawa, PL.
 (540)



Kolor znaku: czarny, ciemnozielony

(531) 1.17.11, 26.4.2, 26.4.3, 27.5.1, 29.1.2

(510), (511) **36** usługi bankowe, kas oszczędnościowych, usługi bankowe z dostępem bezpośrednim np. przez Internet, usługi operacji bankowych, usługi informacji bankowej, usługi finansowej wyceny bankowej.

(111) **205588** (220) 2007 02 08 (210) 321118
 (151) 2008 03 11 (441) 2007 05 14
 (732) Bank Polskiej Spółdzielczości S.A., Warszawa, PL.
 (540)



Kolor znaku: czarny, ciemnozielony

(531) 1.17.11, 26.4.2, 26.4.3, 27.5.1, 29.1.2

(510), (511) **36** usługi bankowe kas oszczędnościowych, usługi bankowe z dostępem bezpośrednim np. przez Internet, usługi operacji bankowych, usługi informacji bankowej, usługi finansowej wyceny bankowej.

(111) **205589** (220) 2007 02 08 (210) 321131
 (151) 2008 04 29 (441) 2007 05 14
 (732) Przedsiębiorstwo Wielobranżowe „ARPLEX” Robert Błajda, Bydgoszcz, PL.
 (540)



Kolor znaku: granatowy, biały

(531) 26.1.2, 26.11.3, 27.5.1, 29.1.12

(510), (511) **01** tworzywa sztuczne w stanie surowym nieprzetworzone, w tym: polimetakrylan metylu, poliwęglan, polichlorek winylu, polistyren, poliester, SAN, polipropylen, granulaty tworzyw sztucznych, **09** przyrządy pomiarowe z tworzyw sztucznych, meble laboratoryjne, neony reklamowe, szklidy i znaki mechaniczne, szklidy i znaki świecące, **17** tworzywa sztuczne półprzetworzone, arkusze, rury, pręty, bloki z tworzyw sztucznych, druty z tworzyw sztucznych do zgrzewania, folie z tworzyw sztucznych nie do pakowania, **20** wyroby z tworzyw sztucznych do celów reklamowych lub przemysłowych, jak: stojaki do butelek, stojaki na czasopisma, stojaki do wystawiania gazet, pulpity pod książki, pojemniki do pakowania z tworzyw sztucznych, gabloty, szafki, kasety, kasetony, ramki, pojemniki, stojaki, podstawki, obwoluty, przegrody, pudełka, skrzynki, regały, półki, szafki do przechowywania i eksponowania żywności, ozdoby z tworzyw sztucznych do artykułów spożywczych, prezenty, ekspozytory, displeje, osłony, drobna galanteria z tworzyw sztucznych, taka jak: uchwyty, wsporniki, kołki, zaczepy, statuetki z drewna lub tworzyw sztucznych, tablice reklamowe, tablice na ogłoszenia, niemetalowe tablice rejestracyjne, tabliczki identyfikacyjne niemetalowe, szklidy, dekoracje przestawne, stoiska wystawowe, wywieszki, tabliczki ogłoszeniowe z drewna lub tworzyw sztucznych, **35** agencja reklamowa i związane z tym usługi, dekoracja wystaw sklepowych, reklamy, reklama za pośrednictwem sieci komputerowej, dekorowanie wystaw sklepowych, promocja sprzedaży, pokazy i prezentacja towarów, **40** grawerowanie, frezowanie, cięcie laserem, grawerowanie laserowe, polerowanie, szlifowanie, wycinanie znaków i liter z folii lub innych tworzyw sztucznych, drukowanie, laminowanie, **42** projektowanie dekoracji wnętrz, projektowanie opakowań, stylizacja, wzornictwo przemysłowe.

(111) **205590** (220) 2007 02 09 (210) 321149
 (151) 2008 04 29 (441) 2007 05 14
 (732) MEGAFON Sławomir Wadas, Bielsko-Biała, PL.
 (540)



Kolor znaku: granatowy, pomarańczowy

(531) 2.1.15, 2.1.25, 16.1.4, 29.1.1, 29.1.4

(510), (511) **37** usługi w zakresie dokonywania przeglądów instalacji gazowych wewnętrznych i zewnętrznych, **41** organizowanie konferencji naukowych dla lekarzy jednodniowych i sympozjów kilkudniowych, organizowanie specjalistycznych kursów kształcenia ustawicznego dla dorosłych, organizowanie tematycznych targów i wystaw.

(111) **205591** (220) 2007 02 09 (210) 321150
 (151) 2008 04 29 (441) 2007 05 14
 (732) MEGAFON Sławomir Wadas, Bielsko-Biała, PL.
 (540)



Kolor znaku: granatowy, pomarańczowy

(531) 2.1.15, 2.1.25, 16.1.4, 27.5.1, 29.1.1, 29.1.4
 (510), (511) **37** usługi w zakresie dokonywania przeglądów instalacji gazowych wewnętrznych i zewnętrznych, **41** organizowanie konferencji naukowych dla lekarzy jednodniowych i sympozjów kilkudniowych, organizowanie specjalistycznych kursów kształcenia ustawicznego dla dorosłych, organizowanie tematycznych targów i wystaw.

(111) **205592** (220) 2007 02 09 (210) 321162
 (151) 2008 04 29 (441) 2007 05 14
 (732) STADA Arzneimittel AG, Bad Vilbel, DE.
 (540) DIURESTAD

(510), (511) **05** produkty farmaceutyczne i weterynaryjne, produkty sanitarne do celów medycznych, substancje dietetyczne do celów medycznych, żywność dla niemowląt, plastry, materiały opatrunkowe, materiały do plombowania zębów, woski dentystryczne, środki odkażające, środki do zwalczania robactwa, fungicydy, herbicydy.

(111) **205593** (220) 2007 02 09 (210) 321164
 (151) 2008 04 29 (441) 2007 05 14
 (732) STADA Arzneimittel AG, Bad Vilbel, DE.
 (540) INDASTAD

(510), (511) **05** produkty farmaceutyczne i weterynaryjne, produkty sanitarne do celów medycznych, substancje dietetyczne do celów medycznych, żywność dla niemowląt, plastry, materiały opatrunkowe, materiały do plombowania zębów, woski dentystryczne, środki odkażające, środki do zwalczania robactwa, fungicydy, herbicydy.

(111) **205594** (220) 2007 02 09 (210) 321177
 (151) 2008 05 06 (441) 2007 05 14
 (732) STALREM Dariusz Grabarczyk Elżbieta Grabarczyk Spółka Jawna, Płock, PL.
 (540)



Kolor znaku: biały, żółty, niebieski

(531) 26.11.13, 27.5.1, 29.1.13
 (510), (511) **06** blacha w arkuszach, bramy metalowe, barierki metalowe, belki metalowe, boazeria metalowa, materiały zbrojeniowe metalowe dla budownictwa, drut metalowy, drzwi i okna metalowe, futryny do drzwi metalowe, rury metalowe, kątowniki, klucze, klamki do drzwi metalowe, kłódki, kołatki do drzwi, osprzęt metalowy do drzwi, dzwonki do drzwi, furtki metalowe, litery i cyfry z metali nieszlachetnych do oznaczania posesji, listwy odbojowe, ograniczniki drzwiowe i okienne metalowe, ogrodzenia metalowe, okucia do budownictwa metalowe, palisady metalowe, płyty konstrukcyjne metalowe, pręty ogrodzeniowe metalowe, prowadnice do drzwi

przesuwnych metalowe, ramy do okien metalowe, szyldy metalowe, systemy drzwi przesuwnych metalowe, konstrukcje metalowe, kratownice metalowe, łańcuchy metalowe, osprzęt od mebli, do okien i drzwi metalowy, zawiasy metalowe, odrzwia metalowe, ościeżnice metalowe, płytki podłogowe metalowe, pręty metalowe, rynnny metalowe, ścianki szczelne metalowe, zamki, zasuwki, materiały zbrojeniowe dla budownictwa, żaluzje metalowe, rolety metalowe, parapety metalowe, **19** bramy niemetalowe, balustrady, belki niemetalowe, boazeria niemetalowa, drewno budowlane, daszki niemetalowe dla budownictwa, drzwi niemetalowe, futryny drzwiowe niemetalowe, ościeżnice niemetalowe, kratownice i kraty niemetalowe, ogrodzenia niemetalowe, ramy okienne niemetalowe, okiennice niemetalowe, okna niemetalowe, okna witrażowe, płyty niemetalowe, profile niemetalowe dla budownictwa, schody niemetalowe, żaluzje niemetalowe i nietekstylne, rolety zewnętrzne i wewnętrzne, parapety z kamienia, z konglomeratu, ze sztucznego kamienia, z drewna, **37** naprawy zamków, naprawy bram, montowanie drzwi i okien, montowanie bram wjazdowych, montowanie ogrodzeń, instalowanie parapetów, okapów okiennych, daszków, rolet, żaluzji, markiz.

(111) **205595** (220) 2007 02 12 (210) 321234
 (151) 2008 05 21 (441) 2007 05 28
 (732) Giełda Towarów „PREGON” Spółka z o.o.,
 Ostrów Wielkopolski, PL.
 (540)



(531) 26.1.4, 27.5.1

(510), (511) **35** usługi związane ze sprzedażą: kanały wentylacyjne metalowe, rurki i rury metalowe, klimatyzatory, wentylatory, pompy ciepłe, agregaty chłodnicze, nagrzewnice: elektryczne, gazowe, olejowe i wodne, bojler, wkłady metalowe do kominków, kotły: gazowe, olejowe i węglowe, grzejniki elektryczne i centralnego ogrzewania, piece akumulacyjne, kolektory słoneczne, materiały izolacyjne i uszczelniające: wełna mineralna, styropian, kauczuk, pianki i taśmy, kanały wentylacyjne z tworzyw sztucznych, rury i kolanka z tworzyw sztucznych.

(111) **205596** (220) 2007 02 12 (210) 321261
 (151) 2008 05 16 (441) 2007 05 28
 (732) Orion Corporation, Espoo, FI.
 (540) ALENDRIION
 (510), (511) **05** preparaty farmaceutyczne i weterynaryjne.

(111) **205597** (220) 2007 02 12 (210) 321263
 (151) 2008 05 16 (441) 2007 05 28
 (732) Orion Corporation, Espoo, FI.
 (540) NEBIVOR
 (510), (511) **05** preparaty farmaceutyczne i weterynaryjne.

(111) **205598** (220) 2007 02 12 (210) 321267
 (151) 2008 05 16 (441) 2007 05 28
 (732) Kosmetyki Profesjonalne Sp. z o.o., Warszawa, PL.
 (540)



(531) 26.11.1, 26.13.25, 27.5.1

(510), (511) **43** prowadzenie barów, restauracji i kawiarni.

(111) **205599** (220) 2007 02 13 (210) 321292
 (151) 2008 04 29 (441) 2007 05 28

(732) KORAX-POLSKA Marek Nyga, Gliwice, PL.
(540)



Kolor znaku: niebieski, biały

(531) 26.11.1, 27.5.1, 29.1.4, 29.1.6

(510), (511) **37** usługi budowlane w zakresie wykonawstwa posadzek przemysłowych.

(111) **205600** (220) 2007 02 13 (210) 321294
(151) 2008 04 29 (441) 2007 05 28
(732) POLMLEK OLSZTYN Spółka z o.o., Olsztyn, PL.
(540)



Kolor znaku: niebieski i odcienie, zielony i odcienie, biały, żółty

(531) 6.19.5, 6.19.9, 6.19.11, 26.2.7, 26.4.4, 27.5.1, 29.1.14

(510), (511) **29** mleko i wyroby z mleka, mleko i wyroby mleczarskie zwłaszcza śmietana w płynie lub proszku do ubijania, mleko w proszku, mleko aromatyzowane, mleko konserwowane w każdej postaci, mleko żelowane, śmietana, śmietanka-zabielacz do kawy, masło, sery, sery dojrzale i z pleśnią, sery topione, serwatka, twarogi, jogurty, kefiry, musy owocowe, desery mleczne.

(111) **205601** (220) 2006 11 20 (210) 318124
(151) 2008 06 03 (441) 2007 03 05
(732) Toruńskie Zakłady Materiałów Opatunkowych S.A., Toruń, PL.
(540)



Kolor znaku: biały, granatowy, niebieski

(531) 26.11.2, 27.5.1, 29.1.13

(510), (511) **37** dezynfekcja i sterylizacja narzędzi, przyrządów, aparatów, urządzeń medycznych, pościeli i odzieży szpitalnej i medycznej, pranie i czyszczenie wyrobów włókienniczych i futrzarskich, instalowanie, konserwacja i naprawa urządzeń medycznych, aparatury medycznej i elektromedycznej, wypożyczanie maszyn i urządzeń do czyszczenia, wypożyczanie urządzeń do maglowania, **39** magazynowanie i przechowywanie towarów, transport samochodowy, wynajmowanie powierzchni magazynowych, **44** wypożyczanie narzędzi medycznych i chirurgicznych, wypożyczanie sterylizatorów.

(111) **205602** (220) 2007 02 13 (210) 321298
(151) 2008 04 29 (441) 2007 05 28
(732) „ELTEK” Spółka z o.o., Słupsk, PL.
(540)



Kolor znaku: pomarańczowy, niebieski

(531) 26.11.3, 26.11.12, 27.5.1, 29.1.1, 29.1.4

(510), (511) **07** tłoki do amortyzatorów, przeguby Cardana, chłodnice do silników, palniki gazowe do cięcia, zawory ciśnieniowe, cylindry do maszyn, cylindry do silników, czopy, dłuta, dłutownice, dźwigi samochodowe, fartuchy ochronne maszyn, frezarki, gaźniki, generatory prądu, głowice cylindrów do silników, gwinciaraki do śrub, silniki i tur-

biny hydrauliczne, pasy do kół pasowych, koła zębate, korbowody do maszyn, motorów i silników, przyrządy gazowe do lutowania, łożyska (części maszyn), łożyska kulkowe, łożyska walcowe, łożyska igiełkowe, łożyska baryłkowe, łożyska stożkowe, łożyska ślizgowe, łożyska samonastawne, zestawy łożysk do kół, rozruszniki nożne do motocykli, instalacje do mycia pojazdów, narzędzia (części maszyn), narzędzia o napędzie innym niż ręczny, noże (części maszyn), noże i nożyce elektryczne, nitownice, obrabiarki, maszyny dla odlewnictwa, oszczędzające paliwa do silników, silniki parowe, pasy do silników, pasy klinowe, pierścienie osadcze, simmeringi, tuleje ślizgowe, pierścienie smarowe, pistolety do malowania, pistolety pneumatyczne do wytłaczania masy uszczelniającej, transportery pneumatyczne, podnośniki (urządzenia), urządzenia polerujące karoserie samochodowe, przekładnie maszyn, rozpylacze farb, rozruszniki silników, łożyska z automatycznym smarowaniem, pierścienie smarowe, pompy smarownicze, aparaty do spawania gazowego, spawarki elektryczne, silniki na sprężone powietrze, szlifierki, części do silników, świece zapłonowe do silników, tłoki silników, tłumiki do silników, turbosprężarki, wały korbowe, wały transmisyjne do łożysk, wiertarki elektryczne, wtryskiwacze do silników, rury wydechowe do silników, urządzenia transportowe do załadunku i do wyładunku, zawory (części maszyn i silników), żurawie, **17** pierścienie uszczelniające, okładziny do sprzęgła, tuleje gumowe, uszczelki, materiały uszczelniające, zawory gumowe, zderzaki gumowe, złączki rur niemetalowe, **35** prowadzenie sklepów internetowych polegające na zgrupowaniu na rzecz osób trzecich towarów pozwalających nabywcy wygodnie oglądać i kupować te towary za pośrednictwem sieci komputerowych, Internetu z towarami wymienionymi w klasie 7 i 17.

(111) **205603** (220) 2007 02 13 (210) 321299
(151) 2008 04 29 (441) 2007 05 28
(732) „ELTEK” Spółka z o.o., Słupsk, PL.
(540)



Kolor znaku: pomarańczowy, niebieski

(531) 27.5.1, 29.1.1, 29.1.4

(510), (511) **07** tłoki do amortyzatorów, przeguby Cardana, chłodnice do silników, palniki gazowe do cięcia, zawory ciśnieniowe, cylindry do maszyn, cylindry do silników, czopy, dłuta, dłutownice, dźwigi samochodowe, fartuchy ochronne maszyn, frezarki, gaźniki, generatory prądu, głowice cylindrów do silników, gwinciaraki do śrub, silniki i turbiny hydrauliczne, pasy do kół pasowych, koła zębate, korbowody do maszyn, motorów i silników, przyrządy gazowe do lutowania, łożyska (części maszyn), łożyska kulkowe, łożyska walcowe, łożyska igiełkowe, łożyska baryłkowe, łożyska stożkowe, łożyska ślizgowe, łożyska samonastawne, zestawy łożysk do kół, rozruszniki nożne do motocykli, instalacje do mycia pojazdów, narzędzia (części maszyn), narzędzia o napędzie innym niż ręczny, noże (części maszyn), noże i nożyce elektryczne, nitownice, obrabiarki, maszyny dla odlewnictwa, oszczędzające paliwa do silników, silniki parowe, pasy do silników, pasy klinowe, pierścienie osadcze, simmeringi, tuleje ślizgowe, pierścienie smarowe, pistolety do malowania, pistolety pneumatyczne do wytłaczania masy uszczelniającej, transportery pneumatyczne, podnośniki (urządzenia), urządzenia polerujące karoserie samochodowe, przekładnie maszyn, rozpylacze farb, rozruszniki silników, łożyska z automatycznym smarowaniem, pierścienie smarowe, pompy smarownicze, aparaty do spawania gazowego, spawarki elektryczne, silniki na sprężone powietrze, szlifierki, części do silników, świece zapłonowe do silników, tłoki silników, tłumiki do silników, turbosprężarki, wały korbowe, wały transmisyjne do łożysk, wiertarki elektryczne, wtryskiwacze do silników, rury wydechowe do silników, urządzenia transportowe do załadunku i do wyładunku, zawory (części maszyn i silników), żurawie, **17** pierścienie uszczelniające, okładziny do sprzęgła, tuleje gumowe, uszczelki, materiały uszczelniające, zawory gumowe, zderzaki gumowe, złączki rur niemetalowe, **35** prowadzenie sklepów internetowych polegające na zgrupowaniu na rzecz osób trzecich towarów pozwalających nabywcy wygodnie oglądać i kupować te towary za pośrednictwem sieci komputerowych, Internetu z towarami wymienionymi w klasie 7 i 17.

(111) **205604** (220) 2007 02 13 (210) 321300
(151) 2008 04 29 (441) 2007 05 28
(732) „ELTEK” Spółka z o.o., Słupsk, PL.

(540)



Kolor znaku: szary, czerwony

(531) 27.5.1, 29.1.1, 29.1.6

(510), (511) **09** alarmy antywłamaniowe do pojazdów, dystrybutory paliwa na stacjach obsługi, gaśnice, kaski ochronne, liczniki obrotów, odbiorniki radiowe samochodowe, odtwarzacze kaset samochodowe, sygnalizatory straty ciśnienia w oponach, osłony przeciwdziałające, pompy samoregulujące paliwo, parkometry, trójkąty ostrzegawcze o awarii w pojazdach, urządzenia nawigacyjne dla pojazdów, urządzenia do pomiaru prędkości, urządzenia do spawania elektrycznego, syreny, taksometry, termostaty do pojazdów, tuleje złączowe do kabli elektrycznych, instalacje zapobiegające włamaniom do pojazdów, **12** amortyzatory zawieszenia w pojazdach, resory, sprężyny amortyzujące do samochodów, urządzenia antypoślizgowe do opon pojazdów, alarmy antywłamaniowe do pojazdów, urządzenia antywłamaniowe do pojazdów, autoalarmy, autobusy, autokary, bagażniki do pojazdów, wózki bagażowe, krzeselka bezpieczeństwa do pojazdów dla dzieci, pasy bezpieczeństwa do pojazdów, bieżniki do bieżnikowania opon pojazdów, błotniki, pojazdy-chłodnie, mechanizmy wywrotkowe do skrzyń ciężarówek, ciężarówki, dętki do opon, zestawy narzędzi do reparacji dętek, drzwi do pojazdów, fartuchy błotników, furgonetki, furgony, hamulce do pojazdów, klocki, szczęki hamulcowe do pojazdów, obwody hydrauliczne do pojazdów, jachty, karoserie samochodowe, kierownice pojazdów, kierunkowskazy do pojazdów, klaksony ostrzegawcze do pojazdów, podnoszone klapy tylne skrzyni ładunkowych pojazdów lądowych, koła pojazdów, ciężarki do wywarzania kół pojazdów, ogumienie kół pojazdów, piasty kół pojazdów, korbowody do pojazdów lądowych inne niż części silników, kosze do pojazdów jednośladowych, lusterka wsteczne pojazdów, łańcuchy napędowe do pojazdów lądowych, łańcuchy przeciwoślizgowe, maski silników samochodowych, motocykle, motorowery, mechanizmy napędowe do pojazdów lądowych, naczepy, wały napędowe do pojazdów lądowych, obręcze kół pojazdów, obudowy pojazdów lądowych inne niż silników, ogumienie do pojazdów, opony, osie pojazdów, podnośniki do wózków, podwozia pojazdów, silniki do pojazdów lądowych, pokrowce na siedzenia pojazdów, urządzenia przeciwdziałające i przeciwosłepiające do pojazdów, przyczepy kempingowe, przyczepy motocyklowe, przyczepy samochodowe mieszkalne, rolety przeciwsłoneczne do pojazdów, samochody, samochody osobowe, skrzynie biegów do pojazdów lądowych, sprzęgła do pojazdów lądowych, szyby do pojazdów, taczki bagażowe, traktory, ciągniki, urządzenia i instalacje do transportu linowego, wózki bagażowe, wózki podnośnikowe, wózki transportowe, wycieraczki do pojazdów, wywrotki, zbiorniki paliwa w pojazdach, zderzaki samochodowe, części zamienne do samochodów osobowych, ciężarowych oraz do motocykli, **35** prowadzenie sklepów internetowych z częściami do samochodów osobowych i ciężarowych oraz motocykli, polegające na zgrupowaniu na rzecz osób trzecich tych towarów, pozwalających nabywcy wygodnie oglądać i kupować te towary za pośrednictwem sieci komputerowych, Internetu.

(111) **205605** (220) 2007 02 14 (210) 321370

(151) 2008 05 07 (441) 2007 05 28

(732) Altadis Polska S.A., Radom, PL.

(540) SPIKE SPIKNIJMY SIĘ

(510), (511) **16** papier, karton i wyroby z tych materiałów nie ujęte w innych klasach, druki, broszury, czasopisma, materiały informacyjne, **34** tytoń we wszelkich jego formach, wyroby tytoniowe wszelkiego rodzaju, akcesoria dla palaczy włączając puszkę na tytoń, papierosnice i popielniczki nie z metali szlachetnych, ustniki i filtry papierosowe, maszynki do skręcania papierosów, bibułka papierosowa, zapalniczki, zbiorniczki na gaz do zapalniczek, lufki, giłzy, namiastki i substytuty tytoniu nie do celów medycznych, fajki, tabakiery, zapałki, **35** reklama, dystrybucja artykułów i wyposażenia reklamowego, druków, broszurek, prospektów, próbek, informacji, plakatów, promocja sprzedaży, **38** przesyłanie informacji tekstowej i obrazowej za pośrednictwem sieci komputerowych i telefonicznych.

(111) **205606** (220) 2007 02 17 (210) 321467

(151) 2008 05 20 (441) 2007 05 28

(732) DERMACOL a.s., Praha, CZ.

(540) FILMSTUDIO BARRANDOV DERMACOL

(510), (511) **03** kosmetyki.(111) **205607** (220) 2007 02 21 (210) 321652

(151) 2008 05 20 (441) 2007 05 28

(732) „Smolarek, Rogala, Caban-Adwokaci i Radcowie Prawni”

Spółka Partnerska, Warszawa, PL.

(540)



Kolor znaku: czarny, zielony i odcienie, biały

(531) 26.4.2, 27.5.1, 29.1.13

(510), (511) **35** doradztwo specjalistyczne w sprawach działalności gospodarczej, doradztwo w zakresie organizowania i prowadzenia działalności gospodarczej, ekspertyzy w zakresie działalności gospodarczej, **42** usługi prawne.

(111) **205608** (220) 2007 03 30 (210) 321683

(151) 2008 05 16 (441) 2007 07 09

(732) Jacek Jaxa-Bykowski, Poznań, PL.

(540)



Kolor znaku: czerwony, czarny, biały

(531) 25.5.1, 27.5.1, 29.1.13

(510), (511) **35** ogłoszenia reklamowe, materiały reklamowe, rozpoznawanie materiałów reklamowych (próbek, druków, prospektów, broszur), **37** wynajem sprzętu budowlanego, nadzór budowlany, rozbiórka budynków, **39** samochodowy transport, **40** niszczenie odpadów.

(111) **205609** (220) 2007 02 23 (210) 321722

(151) 2008 04 11 (441) 2007 05 28

(732) Ux Systems S.C. Leszek Zdonek, Grzegorz Kocur, Gliwice, PL.

(540) moffice

(510), (511) **09** magnetyczne nośniki informacji, dane na nośnikach magnetycznych, optyczne nośniki informacji, dane na nośnikach optycznych, dyski kompaktowe, pamięci komputerowe, nagrane oprogramowanie dla komputerów, komputerowe urządzenia peryferyjne, **38** usługi: poczty elektronicznej, przesyłania informacji tekstowej i obrazowej przy pomocy komputera, łączności poprzez terminale komputerowe, **42** usługi: programowania komputerów, projektowania oprogramowania komputerowego, administrowania stronami komputerowymi, konwersji danych lub dokumentów na formę elektroniczną, konwersji danych przez programy komputerowe.

(111) **205610** (220) 2007 02 23 (210) 321724

(151) 2008 05 16 (441) 2007 05 28

(732) PRZEDSIĘBIORSTWO PRODUKCYJNO-HANDLOWE EMIX

Stanisław Józef Pacek, Rusinowo, PL.

(540) SŁODKA PASJA

(510), (511) **29** rodzynki, wiórki, bakalie, **30** ciasta w proszku, galaretki spożywcze, lody w proszku, budynie w proszku, kisiele w proszku, cukier wanilinowy, proszek do pieczenia, napoje w proszku, przyprawy, ryż, kasze, kakao, napoje kakaowe, śmietana błyskawiczna, herbata, napoje na bazie herbaty, kremy czekoladowe, polewy, kakao instant, ciastka.

(111) **205611** (220) 2001 12 24 (210) 244651

(151) 2007 07 27 (441) 2002 07 01

(732) Przedsiębiorstwo Produkcyjno-Handlowo-Usługowe

„AUDIOTECH” Bolesław Lutyński, Poznań, PL.

(540)



Kolor znaku: granatowy, niebieski, beżowo-pomarańczowy
(531) 16.1, 26.1, 27.5, 29.1

(510), (511) **09** telewizory, kompakty, sprzęt do wyświetlania filmów, komputery i sprzęt przetwarzający dane, **15** elektroniczny sprzęt muzyczny, **37** naprawa i składanie komputerów, kładzenie kabli, kładzenie światłowodów, instalowanie central telefonicznych, **38** komputerowe przesyłanie wiadomości i obrazu, emisja radiowa i telewizyjna, **42** doradztwo techniczne, pomiary teletechniczne, usługi pomiarowe poprzez symulacje za pomocą technik komputerowych.

(111) **205612** (220) 2002 12 04 (210) 258379
(151) 2008 03 25 (441) 2003 06 16
(732) „Carrefour Polska” Spółka z ograniczoną odpowiedzialnością, Warszawa, PL.
(540)



Kolor znaku: czerwony, zielony, biały
(531) 27.5, 29.1

(510), (511) **35** prowadzenie supermarketów z następującymi towarami: żywnością i napojami, kosmetykami i produktami higienicznymi oraz środkami czystości, odzieżą, obuwiem i kapeluszami, wyrobami ze skóry, biżuterią, wyrobami metalowymi, sprzętem stosowanym w gospodarstwie domowym, włączając artykuły i urządzenia dla gospodarstwa domowego, meblami oraz lampami i zastawą stołową, artykułami i akcesoriami samochodowymi, urządzeniami i sprzętem audiowizualnym, urządzeniami i sprzętem komputerowym, grammi, zabawkami, artykułami sportowymi i do rekreacji, dekoracjami domu, artykułami ogrodniczymi i artykułami typu zrób to sam, materiałami piśmiennymi, książkami i gazetami, aparatami i materiałami fotograficznymi, kwiatami i roślinami, żywnością i artykułami dla zwierząt, **39** magazynowanie w supermarketach następujących towarów: żywności i napojów, kosmetyków i produktów higienicznych oraz środków czystości, odzieży, obuwia i kapeluszy, wyrobów ze skóry, biżuterii, wyrobów metalowych, sprzętu stosowanego w gospodarstwie domowym, włączając artykuły i urządzenia dla gospodarstwa domowego, meble oraz lampy i zastawę stołową, artykułów i akcesoriów samochodowych, urządzeń i sprzętu audiowizualnego, urządzeń i sprzętu komputerowego, gier, zabawek, artykułów sportowych i do rekreacji, dekoracji domu, artykułów ogrodniczych i artykułów typu zrób to sam, materiałów piśmiennych, książek i gazet, aparatów i materiałów fotograficznych, kwiatów i roślin, żywności i artykułów dla zwierząt.

(111) **205613** (220) 2003 03 12 (210) 262183
(151) 2008 04 07 (441) 2003 09 22
(732) „GWARANT POZNAŃ” Spółka z ograniczoną odpowiedzialnością, Poznań, PL.
(540)



(531) 2.9.16, 27.5.5
(510), (511) **45** usługi w zakresie konwojowania i ochrony mienia.

(111) **205614** (220) 2003 12 19 (210) 274181
(151) 2007 08 17 (441) 2004 04 19
(732) SAT-GUARD DEFENCE Sp. z o.o., Warszawa, PL.
(540)



Kolor znaku: złoty, czarny, czerwony
(531) 3.7.1, 3.7.2, 9.1.10, 24.1.5, 26.1.1, 27.5.1, 29.1.1, 29.1.2, 29.1.8
(510), (511) **39** transport przedmiotów wartościowych, **45** monitoring systemów bezpieczeństwa i antywłamaniowych, doradztwo w sprawach bezpieczeństwa, ochrona osobista, ochrona osób i mienia.

(111) **205615** (220) 2004 01 08 (210) 274703
(151) 2008 03 25 (441) 2004 04 19
(732) Przedsiębiorstwo Handlowe EMPORIUM GROUP-Dariusz Budziński, Świdwin, PL.
(540) KIEŁBASA GRODZIENSKA
(510), (511) **29** kiełbasy.

(111) **205616** (220) 2004 01 08 (210) 274704
(151) 2008 03 25 (441) 2004 04 19
(732) Przedsiębiorstwo Handlowe EMPORIUM GROUP-Dariusz Budziński, Świdwin, PL.
(540) KIEŁBASA HENRYKOWSKA
(510), (511) **29** kiełbasy.

(111) **205617** (220) 2004 01 08 (210) 274721
(151) 2008 03 25 (441) 2004 04 19
(732) Przedsiębiorstwo Handlowe EMPORIUM GROUP-Dariusz Budziński, Świdwin, PL.
(540) PASZTET ŻMUDZKI WIEPRZOWY
(510), (511) **29** pasztet z wątróbki, pasztety.

(111) **205618** (220) 2004 01 08 (210) 274725
(151) 2008 03 25 (441) 2004 04 19
(732) Przedsiębiorstwo Handlowe EMPORIUM GROUP-Dariusz Budziński, Świdwin, PL.
(540) SZYNKA ŁÓŻYCKA
(510), (511) **29** szynki.

(111) **205619** (220) 2004 02 10 (210) 276161
(151) 2007 07 31 (441) 2004 05 17
(732) LIGHTCRAFT Daniel Markowicz, Warszawa, PL.
(540) LIGHTCRAFT
(510), (511) **35** dystrybucja materiałów reklamowych, reklama za pośrednictwem sieci komputerowej, reklamy telewizyjne i radiowe, organizowanie wystaw w celach handlowych lub reklamowych, **41** produkcja i postprodukcja filmowa i telewizyjna.

(111) **205620** (220) 2004 03 03 (210) 277124
(151) 2007 06 26 (441) 2004 06 14
(732) AQUA S.A., Bielsko-Biała, PL.
(540)



Kolor znaku: biały, niebieski
(531) 26.4.1, 26.11.3, 27.5.1, 29.1.12
(510), (511) **11** urządzenia i instalacje do zaopatrzenia w wodę oraz do doprowadzania i oczyszczania ścieków, **19** kanały i rury niemetalowe do wody i ścieków, **37** usługi związane z wykonywaniem i naprawą linii przesyłowych wody i ścieków, **39** usługi związane z dystrybucją wody i odprowadzeniem ścieków, **40** usługi polegające na

uzdatnianiu wody i oczyszczaniu ścieków, **41** usługi konsultingowe i szkoleniowe w zakresie wykorzystywania systemów informatycznych w branży wodociągowo-kanalizacyjnej, usługi prowadzenia szkoleń z zakresu obsługi urządzeń wodociągowo-kanalizacyjnych, usługi prowadzenia szkoleń z technologii stosowanych w branży wodociągowo-kanalizacyjnej, **42** usługi w zakresie projektowania urządzeń do zaopatrzenia w wodę oraz doprowadzenia i oczyszczania ścieków, badania chemiczne wody i ścieków.

(111) **205621** (220) 2004 08 19 (210) 284534
 (151) 2008 03 11 (441) 2004 11 29
 (732) Informedia Polska Spółka z o.o., Warszawa, PL.
 (540)

informedia

Kolor znaku: czerwony, niebieski

(531) 27.5.1, 29.1.1, 29.1.4
 (510), (511) **35** usługi agencji reklamowych, produkcja reklam telewizyjnych i kinowych, prowadzenie negocjacji, usługi menadżerskie w zakresie organizacji imprez targowych, pokazów prezentacji i reklamy, usługi badania rynku, pośrednictwo w zawieraniu transakcji handlowych, organizowanie i prowadzenie ekspozycji targowych, **41** usługi w zakresie organizowania i prowadzenia konferencji, sympozjów i zjazdów, organizowanie wystaw w celach kulturalnych i edukacyjnych, usługi agencji artystycznych, organizowanie pokazów mody.

(111) **205622** (220) 2004 08 24 (210) 284671
 (151) 2007 05 07 (441) 2004 11 29
 (732) ALITALIA Linee Aeree Italiane S.p.A., Roma, IT.
 (540) magnifica

(510), (511) **39** usługi w zakresie transportu powietrznego towarów i ludzi, wynajmowania środków transportu lotniczego, dostarczanie przesyłek, magazynowanie i przechowywanie towarów, pilotaż, transport sanitarny, usługi kurierskie, spedycja.

(111) **205623** (220) 2004 10 18 (210) 286681
 (151) 2008 03 18 (441) 2005 01 24
 (732) Marian Danielec, Cieszyn, PL.
 (540)

DAMPTOUR

(531) 27.5.1
 (510), (511) **39** usługi organizatorów i pośredników turystycznych, usługi transportowe, zwiedzanie turystyczne, pilotaż, usługi prowadzenia biura podróży za wyjątkiem rezerwacji hoteli i pensjonatów, organizowanie miejsc na wycieczki, rezerwacje miejsc na podróż, organizowanie wycieczek, podróży, obozów, kolonii, pozostałe usługi turystyczne zawarte w klasie 39, **43** organizowanie obozów wakacyjnych w zakresie zakwaterowania, agencje zakwaterowania, rezerwacja i wynajem noclegów, usługi w zakresie zakwaterowania na obozach wakacyjnych, rezerwacje hotelowe oraz miejsc w pensjonatach.

(111) **205624** (220) 2004 11 02 (210) 287262
 (151) 2007 04 12 (441) 2005 02 07
 (732) AFLOFARM Fabryka Leków Sp. z o.o., Ksawerów, PL.
 (540)

Propoliski plus

Kolor znaku: biały, żółty, brązowy

(531) 25.7.1, 27.5.1, 29.1.13
 (510), (511) **05** produkty farmaceutyczne, środki sanitarne do celów medycznych, substancje dietetyczne do celów leczniczych, żywność

dla niemowląt, zioła lecznicze, ekstrakty roślinne o przeznaczeniu leczniczym, **44** usługi medyczne i kosmetyczne, higiena i troska o urodę istot ludzkich, badania medyczne i analityczne.

(111) **205625** (220) 2004 11 17 (210) 287723
 (151) 2008 04 18 (441) 2005 02 21
 (732) Fedorowicz Beata Zofia, Warszawa, PL.

(540) strategion
 (510), (511) **35** badania rynku, prognozy ekonomiczne, informacje statystyczne, badania w dziedzinie działalności gospodarczej, wycena działalności handlowej, analizy kosztów, wycena działalności handlowej, pozyskiwanie informacji o działalności gospodarczej, doradztwo specjalistyczne w sprawach działalności gospodarczej, doradztwo w zakresie organizowania i prowadzenia działalności gospodarczej, ekspertyzy w zakresie działalności gospodarczej, badania opinii publicznej, sondaże opinii, doradztwo w zakresie zarządzania personalnego, rekrutacja personelu, dobór personelu za pomocą metod psychotechnicznych, wynajem czasu reklamowego we wszystkich środkach przekazu, wynajmowanie powierzchni na cele reklamowe, wynajmowanie miejsc na umieszczanie ogłoszeń lub reklam, rozlepianie plakatów reklamowych, dystrybucja materiałów reklamowych (próbek, druków, prospektów, broszur), rozpowszechnianie ogłoszeń reklamowych, promocja sprzedaży (dla osób trzecich), uaktualnianie materiałów reklamowych, wypożyczanie materiałów reklamowych, publikowanie tekstów reklamowych, reklamy korespondencyjne, reklamy prasowe, reklamy radiowe, reklamy telewizyjne, reklama za pośrednictwem sieci komputerowej, pozyskiwanie danych do komputerowych baz danych, systematyzacja danych w komputerowych bazach danych, sortowanie danych w bazach komputerowych, wyszukiwanie w komputerowych bazach danych, komputerowe zarządzanie plikami, zarządzanie zbiorami informatycznymi, wyszukiwanie informacji w plikach komputerowych (dla osób trzecich), usługi przeglądu prasy, obróbka tekstów, powielanie dokumentów, organizowanie wystaw w celach handlowych lub reklamowych, organizowanie targów w celach handlowych lub reklamowych, telefoniczne udzielanie informacji dla nieobecnych abonentów, profesjonalne zarządzanie działalnością artystyczną, **36** analizy finansowe, doradztwo w sprawach finansowych, **41** produkcja filmów, nagrywanie filmów na taśmach wideo (filmowanie), studia filmowe, usługi studiów nagrań, montaż programów radiowych i telewizyjnych, montaż taśm wideo, pisanie scenariuszy, publikowanie książek, publikowanie tekstów (innych niż teksty reklamowe).

(111) **205626** (220) 2004 11 25 (210) 288089
 (151) 2008 04 25 (441) 2005 03 07
 (732) Henkel KGaA, Düsseldorf, DE.
 (540)

S.O.S. SUPER KLEJ

Kolor znaku: biały, czarny, czerwony

(531) 26.4.2, 27.5.1, 29.1.13
 (510), (511) **16** kleje do materiałów piśmiennych, do celów domowych i do majsterkowania.

(111) **205627** (220) 2005 02 28 (210) 291792
 (151) 2008 04 18 (441) 2005 06 13
 (732) Parkridge CE Services Sp. z o.o., Warszawa, PL.
 (540)

Focus Park

Kolor znaku: zielony, biały, ciemnoniebieski

(531) 26.11.2, 26.13.25, 27.5.1, 29.1.13
 (510), (511) **35** usługi reklamowe, organizowanie wystaw i targów w celach handlowych lub reklamowych, usługi w zakresie rachunkowości, doradztwa specjalistycznego w sprawach działalności gospodarczej, doradztwa w zakresie organizacji i zarządzania działalnością

gospodarczą, informacji o działalności gospodarczej, pozyskiwania informacji o działalności gospodarczej, doradztwa w sprawach zarządzania personelem, usługi w zakresie promocji reputacji firmy, **36** usługi w zakresie zarządzania nieruchomościami, usługi agencji pośrednictwa w handlu nieruchomościami, doradztwa finansowego, dzierżawy i wynajmu majątku nieruchomego, wynajmu pomieszczeń biurowych, lokali usługowych i handlowych, apartamentów.

(111) **205628** (220) 2005 04 18 (210) 293893
(151) 2007 03 29 (441) 2005 07 25
(732) „DAX COSMETICS” Spółka z o.o., Duchnow, PL.
(540) planet essence

(510), (511) **03** kosmetyki, kosmetyki do pielęgnacji, upiększania i pielęgnacji skóry twarzy, ciała i włosów, artykuły perfumeryjne, dezodoranty, środki myjące, **05** preparaty kosmetyczne o działaniu leczniczym do pielęgnacji i ochrony skóry twarzy, ciała i włosów, lecznicze: balsamy, maści, olejki, płyny, sole, żele, kremy.

(111) **205629** (220) 2005 04 27 (210) 294296
(151) 2007 05 07 (441) 2005 08 08
(732) CERSANIT S.A., Kielce, PL.
(540) TORRE

(510), (511) **19** płytki i listwy wykładzinowe niemetalowe, płytki ceramiczne, glazura, gres, terakota.

(111) **205630** (220) 2005 05 25 (210) 295598
(151) 2008 03 04 (441) 2005 09 05
(732) POLKOMTEL Spółka Akcyjna, Warszawa, PL.
(540)



(531) 16.1.4, 26.15.1, 27.5.1

(510), (511) **09** aparaty, przewody i słuchawki telefoniczne, automaty sprzedające i mechanizmy do urządzeń uruchamianych przez wrzucenie monety lub żetonu, kasy rejestrujące, komputery i sprzęt przetwarzający dane, magnetyczne nośniki danych, maszyny liczące, płyty (dyski) z nagraniami, urządzenia do gaszenia ognia, urządzenia do nagrywania, transmisji, reprodukcji danych, dźwięku lub obrazu, urządzenia i przyrządy naukowe, żeglarskie, geodezyjne, elektryczne, kinematograficzne, optyczne, wagowe, pomiarowe, sygnalizacyjne, kontrolne, do ratowania życia, do celów dydaktycznych, **35** usługi polegające na: rejestrowaniu, sporządzaniu odpisów, składzie, kompilacji, transkrypcji, systematyzacji pisemnych informacji (komunikatów) oraz rejestrowaniu a także wykorzystaniu lub kompilacji danych matematycznych lub statystycznych oraz zarządzaniu zbiorami informacyjnymi, usługi w zakresie: reklamy, działalności informacyjnej handlowej oraz związanej z działalnością gospodarczą, badania rynku, telefonicznego udzielania informacji, organizacji wystaw lub targów handlowych i reklamowych, pośrednictwa w zawieraniu umów kupna-sprzedaży poprzez telefon i Internet, elektroniczny serwis informacji typu on-line polegający na tworzeniu i prowadzeniu baz danych, usługi telekomunikacyjne on-line polegające na umożliwieniu: zlecenia usług, świadczenia usług, zawierania umów, umów pośrednictwa, umów kupna-sprzedaży, wykonywania umów, zgrupowanie na rzecz osób trzech towarów: apaszki jedwabne, antystresery, baloniki, bandanki, banery, bezrękawniki, bloczki post-it, bluzy, bombki, breloczki, chorągiewki, clipboardy, czapki, daszki, długopisy, elektroniczne urządzenia do tłumaczeń językowych, elektroniczne urządzenia ze słownikiem, etui skórzane na długopisy, etui skórzane na wizytówki, fido-dido, flagi, galanteria odzieżowa damska i męska, galanteria skórzana, galanteria papierowa, joja, kalendarze, kalkulatory, kapelusze, karafki, konstrukcje dmuchane i balony, kosmetyczki, kosmetyki, koszulki polo, krawaty, krzeselka, kubki, kurtki, latawce, linijki, maskotki, materiały biurowe i szkolne, medale, pudełka, naklejki i nalepki, notesy, obrusy, odtwarzacze płyt kompaktowych i kaset, ołówki, opakowania na napoje, organizery, otwieracze do butelek, pałeczki chińskie, papiery pakowe, parasole, parasolki, parawany, para jedwabne, piłki, piórnik, plecaki, płotki,

podkładki pod kubki, kieliszki i szklanki, podkładki pod mysz, pokrowce na telefony, pompony, portfele, postery, potykalce, radio-odbiorniki, rękawiczki, ręczniki, sakwy rowerowe, sakwy podróżne, samochodowe osłony przeciwsłoneczne, siatki, skrobaczki do szyb, słodczyce, standy, stroje dla personelu, szale, szaliki, świece, tablice, teczki skórzane, terkotki, termosy, tłumacze polsko-angielskie, torby i torebki, torciki, trąbki, t-shirty, wizytowniki, wody perfumowane i perfumy, worki żeglarskie, wyroby ze szkła i porcelany, zabawki, zegary ściennie, zegarki, znaczki z logo, **36** usługi w zakresie: pośrednictwa w zawieraniu umów ubezpieczeniowych poprzez telefon i Internet, sprawdzania stanu konta poprzez telefon i Internet, usługi telekomunikacyjne on-line polegające na umożliwieniu: zawierania umów ubezpieczeniowych, umów kredytowych, umów bankowych oraz otwierania rachunków bankowych, dokonywania operacji bankowych, dostępu do konta bankowego, **41** usługi w zakresie nauczania poprzez telefon, Internet, radio i telewizję.

(111) **205631** (220) 2002 09 16 (210) 255078
(151) 2005 12 08 (441) 2003 03 24
(732) „Akademia” Szkoła Języka Angielskiego Sebastian Błasiak, Łódź, PL.

(540) FLEXI TIME
(510), (511) **41** prowadzenie kursów edukacyjnych językowych.

(111) **205632** (220) 2003 10 30 (210) 272005
(151) 2007 04 23 (441) 2004 04 19
(732) Fabryka Mebli Andrzej Gawin, Królewska Wola, PL.
(540) ARGENTO
(510), (511) **20** komplety mebli kuchennych.

(111) **205633** (220) 2004 03 08 (210) 277344
(151) 2007 04 24 (441) 2004 06 14
(732) Przedsiębiorstwo Produkcyjno Handlowe VIVA Katarzyna Werewska, Częstochowa, PL.
(540)



Kolor znaku: biały, czerwony, czarny

(531) 24.15.2, 27.5.1, 29.1.1, 29.1.6, 29.1.8
(510), (511) **24** tekstylne produkty finalne, **25** odzież z tworzyw sztucznych i naturalnych.

(111) **205634** (220) 2004 04 16 (210) 279377
(151) 2006 11 16 (441) 2004 07 26
(732) Turant Iwona, Łódź, PL.

(540) nameless
(510), (511) **18** torby na ubrania, torby turystyczne, **25** odzież, **26** zapęczenia do odzieży, **28** przyrządy do ćwiczeń fizycznych.

(111) **205635** (220) 2004 04 20 (210) 279541
(151) 2007 01 04 (441) 2004 07 26
(732) TM-OKNA Zakład Produkcji Okien i Drzwi z Drewna Marcin Targański, Szpetal Górny, PL.
(540)



Kolor znaku: niebieski, zielony

(531) 7.3.2, 27.5.1, 29.1.3, 29.1.4
(510), (511) **19** materiały budowlane niemetalowe, drzwi i okna, szkło, rolety, osprzęt do okien, **35** reklama wyrobów, prowadzenie przedstawicielstw handlowych podmiotów zagranicznych w kraju, zgrupowanie na rzecz osób trzech różnych towarów pozwalające nabywcy wygodnie je oglądać i kupować w sklepie, hurtowni lub supermarkecie, prowadzenie agencji importowo-eksportowych.

(111) **205636** (220) 2004 07 01 (210) 282627
 (151) 2007 02 07 (441) 2004 10 04
 (732) „3” Spółka z o.o., Warszawa, PL.
 (540)



Kolor znaku: brązowy, jasnobrązowy, ugięty
 (531) 5.5.19, 5.5.23, 27.5.1, 29.1.7

(510), (511) **01** woda destylowana do żelazek, **03** olejki do kąpielii, płyny odtłuszczające, pianki do kąpielii, żele pod prysznic, płyny do kąpielii, zapachy do kąpielii, sole kąpielowe do celów innych niż lecznicze, preparaty do peelingu ciała, mleczko do kąpielii, mleczko do ciała, woreczki zapachowe do kąpielii, mydła, odżywki do włosów, szampony, mleczko do ciała, mleczko do twarzy, mleczko do rąk, mleczko do stóp, woda toaletowa, perfumy, preparaty zapachowe do szaf i garderób, olejek do masażu, wosk do dłoni, parafina do dłoni, olejki do opalania, pumeksy, preparaty do aromaterapii zawarte w tej klasie, **04** świeczki, **16** papieriery zapachowe, papeteria zapachowa, **21** gąbki toaletowe, gąbki do celów domowych i gospodarczych.

(111) **205637** (220) 2004 07 05 (210) 282763
 (151) 2007 04 25 (441) 2004 10 18
 (732) „LE-MAX” Lechosław Gawroński, Poznań, PL.
 (540)



Kolor znaku: pomarańczowy, granatowy
 (531) 26.1.1, 27.5.1, 29.1.12

(510), (511) **09** komputery, osprzęt komputerowy, programy komputerowe, wydawnictwa elektroniczne, **35** reklama, zarządzanie w działalności handlowej, administrowanie działalności handlowej, usługi z zakresu prac biurowych, **38** usługi internetowe w zakresie prowadzenia platformy internetowej, usługi w zakresie komunikacji internetowej wykorzystywanej w ramach prowadzenia sekretariatu.

(111) **205638** (220) 2004 09 15 (210) 285435
 (151) 2007 03 12 (441) 2004 12 27
 (732) Zakład Produkcji Handlowej „KWAS” Waldemar Kwas, Babice, PL.
 (540) kwas

(510), (511) **07** maszyny i obrabiarki, silniki oraz mechanizmy sprzężenia i napędu inne niż do pojazdów lądowych, mechaniczne narzędzia rolnicze, maszyny rolnicze, **12** silniki oraz mechanizmy sprzężenia i napędu do pojazdów lądowych.

(111) **205639** (220) 2005 04 14 (210) 293649
 (151) 2007 07 17 (441) 2005 07 25
 (732) RANDSTAD Sp. z o.o., Warszawa, PL.
 (540)



Kolor znaku: niebieski

(531) 26.11.2, 27.5.1, 29.1.4

(510), (511) **16** broszury, druki, ulotki, etykiety nie z materiału tekstylnego, formularze, kalendarze, katalogi, prospekty, **35** usługi: agencji pracy tymczasowej, agencji doradztwa personalnego, agencji pośrednictwa pracy w zakresie pośrednictwa do pracy za granicą, agencji importowo-eksportowej, agencji informacji handlowej, badania rynku i opinii publicznej, agencji informacji handlowej, listy płac, usługi reklamowe, usługi sekretarskie, rekrutacji pracowników i pozyskiwania personelu, zarządzania holdingami, marketingo-

we, obsługi biurowej, organizowanie wystaw i targów handlowych oraz reklamowych, pomocy w prowadzeniu działalności gospodarczej i zarządzania, promocji sprzedaży dla osób trzecich, zarządzania kadrowego, doradztwo w zakresie: prowadzenia działalności gospodarczej i zarządzania, wyboru i selekcji personelu, selekcja personelu na podstawie testów psychologicznych albo psychologicznych, zarządzania kadrowego, pośrednictwa pracy, **36** usługi: agencji pośrednictwa w handlu nieruchomościami, finansowe, doradztwa w sprawach finansowych, kredytowania umów dzierżawnych, lokat kapitałów, zarządzania finansami i nieruchomościami, **37** usługi sprzątnięcia i czyszczenia obiektów, **39** usługi: biuro turystyczne, rezerwacja miejsc podróży, organizowanie wycieczek, **41** usługi: edukacyjne i nauczania, organizowania i prowadzenia kongresów, seminariów, zjazdów, szkolenia personelu oraz kadry kierowniczej, tłumaczenia, **42** usługi: informacja naukowo-techniczna, **43** rezerwacje hotelowe, rezerwacje kwater.

(111) **205640** (220) 2005 06 01 (210) 295836
 (151) 2007 04 25 (441) 2005 09 05
 (732) MUCHOMOR Spółka z ograniczoną odpowiedzialnością, Warszawa, PL.
 (540) MUCHOMOR

(510), (511) **09** audiowizualne urządzenia dydaktyczne, dane na nośnikach magnetycznych, dane na nośnikach optycznych, dyski kompaktowe, dyski optyczne, dyskietki, filmy naświetlone, filmy animowane i filmy kinematograficzne na nośnikach audio, video i elektronicznych, kasety wideo, programy komputerowe, taśmy magnetyczne, **16** afisze, plakaty, akwarele, albumy, almanachy, tablice arytmetyczne, atlasy, bilety, artykuły biurowe, blankiety, bloczki do pisania, materiały piśmiennicze, broszury, chorągiewki papierowe, chromolitografie, chusteczki do nosa (papierowe), czcionki drukarskie, cyrkle kreślarskie, czasopisma, deski kreślarskie, diagramy, obwoluty, okładki papierowe na dokumenty, osłony na doniczki z papieru, druki, materiały drukowane, ekierki, taśmy elastyczne do użytku biurowego, emblematy, pieczęcie papierowe, artykuły szkolne, fotografie, ramki do fotografii, fotografowa, gazety, mapy geograficzne, glina do modelowania, globusy ziemskie, klej do papieru lub do użytku domowego, odwzorowania graficzne, reprodukcje graficzne, grafiony, grafity do ołówków, gumki do ścierania, wzory do haftowania, kalendarze, obwoluty na luźne kartki, wyroby z kartonu, karty pocztowe, katalogi, komiksy, wykroje do konfekcji odzieżowej, szablony do kopiowania rysunków, kreda do pisania, trójkąty kreślarskie, krzywki, książki, podpórki do utrzymywania w pozycji pionowej rzędu książek, zakładki do książek, lak do pieczętowania, obrazy, pędzle, mapy, naklejki adresowe, materiały do nauczania, pielucho-majtki niemowlęce z papieru lub celulozy, serwetki niemowlęce z papieru lub celulozy, notatniki, tablice obliczeniowe, oleografy, ołówki, opłatek do pieczętowania listów, papier do pakowania, palety dla malarzy, papier higieniczny, papier listowy, artykuły papiernicze, kredki, pinezki, piórniki, bloki do pisania, zapierki do pisania, przyrządy do pisania, bloczki do pisania notatek, znaczki pocztowe, podręczniki, portrety, prospekty, przybory szkolne, publikacje, rysunki, serwetki papierowe, szablony, śpiewniki, torebki do pakowania, wzory do kalkowania, zeszyty, **28** balony do zabawy, zabawki do robienia baniek mydlanych, artykuły do gier w basenach kąpielowych, zabawki, karty do bingo, artykuły sportowe, ozdoby na choinki, deskorolki, gra w domino, domki dla lalek, dyski sportowe, dzwonki na choinkę, przyrządy gimnastyczne, karty do gry, kule do gry, piłki do gry, pionki do gry, rakiety do gry, gry automatyczne inne niż telewizyjne, gry automatyczne lub na żetony, gry planszowe, gry towarzyskie, grzechotki, huśtawki, kalejdoskopy, karuzele, kločki, konfetti, kości do gry, kręgle, kukielki, lalki, latające krążki, latawce, łamigłówki, łyżworolki, łyżwy, maski, pluszowe zabawki, ringo, rolki, wrotki, układanki, **35** agencje reklamowe, dystrybucja materiałów reklamowych, profesjonalne zarządzanie działalnością artystyczną, fotokopowanie, prenumerata gazet, uaktualnianie materiałów reklamowych, obróbka tekstów, rozpowszechnianie ogłoszeń reklamowych, reklama za pośrednictwem sieci komputerowej, wynajmowanie powierzchni na cele reklamowe, publikowanie tekstów reklamowych, reklamy, organizacja wystaw w celach handlowych lub reklamowych, zgrupowanie na rzecz osób trzecich różnych towarów pozwalające nabywcy wygodnie je oglądać i kupować w księgarni lub w sklepie z materiałami piśmienniczymi lub też w sklepie z zabawkami, zgrupowanie na rzecz osób trzecich różnych towarów

za pośrednictwem systemu tele-zakupów pozwalające nabywcy wygodnie je oglądać i kupować przy wykorzystaniu środków telekomunikacji, zgrupowanie na rzecz osób trzecich różnych towarów pozwalające nabywcy wygodnie oglądać i kupować te towary na stronie Web dotyczącej sprzedaży różnorodnych artykułów, zgrupowanie na rzecz osób trzecich różnych towarów pozwalające nabywcy wygodnie oglądać i kupować te towary u hurtownika, **40** druk sitowy, drukarnie, drukowanie litograficzne, drukowanie offsetowe, drukowanie rysunków, introligatorstwo, skład fotograficzny, drukowanie wzorców, kopiowanie zdjęć, **41** usługi artystów teatralnych, usługi świadczone przez biblioteki objazdowe, edukacja, informacja o edukacji, produkcja filmów, kultura fizyczna, fotoreportaże, obsługa gier w systemie on-line, usługi klubowe, organizowanie i obsługa konferencji, kongresów, organizowanie konkursów, kursy korespondencyjne, publikowanie książek, wypożyczanie książek, mikro-wydawnictwa, nauczanie, organizowanie balów, organizowanie przyjęć, organizowanie spektakli, organizowanie zawodów sportowych, pisanie scenariuszy, produkcja filmów, przedszkola, publikacja elektroniczna on-line książek i periodyków, publikowanie tekstów, rozrywka, sprawdziany pedagogiczne, szkoły z internatem, usługi tłumaczeń, zdjęcia, **42** aktualizacja oprogramowania komputerowego, odzyskiwanie danych komputerowych, powielanie oprogramowania komputerowego, programowanie komputerów, projektowanie systemów komputerowych, konserwacja oprogramowania komputerowego, projektowanie oprogramowania komputerowego.

(111) **205641** (220) 2005 06 07 (210) 296105
 (151) 2007 04 24 (441) 2005 09 19
 (732) CERSANIT S.A., Kielce, PL.
 (540) WENGA
 (510), (511) **19** płytki i listwy wykładzinowe niemetalowe, płytki ceramiczne, glazura, gres, terakota.

(111) **205642** (220) 2005 06 09 (210) 296259
 (151) 2007 04 27 (441) 2005 09 19
 (732) Regionalna Izba Gospodarcza Katowice, Katowice, PL.
 (540) Laur ambasador spraw polskich
 (510), (511) **41** organizowanie publicznych konkursów, plebiscytów oraz gali, balów i spektakli, publikacje katalogów, periodyków i książek.

(111) **205643** (220) 2005 06 09 (210) 296263
 (151) 2007 04 27 (441) 2005 09 19
 (732) Regionalna Izba Gospodarcza Katowice, Katowice, PL.
 (540) Laur umiejętności i kompetencji
 (510), (511) **41** organizowanie publicznych konkursów, plebiscytów oraz gali, balów i spektakli, publikacje katalogów, periodyków i książek.

(111) **205644** (220) 2005 06 09 (210) 296264
 (151) 2007 04 27 (441) 2005 09 19
 (732) Regionalna Izba Gospodarcza Katowice, Katowice, PL.
 (540)



Kolor znaku: złoty, diamentowy
 (531) 5.3.11, 5.13.7, 23.5.5, 24.1.5, 24.1.10, 24.1.25, 27.5.1, 29.1.12
 (510), (511) **41** organizowanie publicznych konkursów, plebiscytów oraz gali, balów i spektakli, publikacje katalogów, periodyków i książek.

(111) **205645** (220) 2005 06 09 (210) 296265
 (151) 2007 04 27 (441) 2005 09 19
 (732) Regionalna Izba Gospodarcza Katowice, Katowice, PL.

(540)



Kolor znaku: złoty, platynowy
 (531) 5.3.20, 9.1.10, 27.5.1, 29.1.12
 (510), (511) **41** organizowanie publicznych konkursów, plebiscytów oraz gali, balów i spektakli, publikacje katalogów, periodyków i książek.

(111) **205646** (220) 2005 06 09 (210) 296266
 (151) 2007 04 27 (441) 2005 09 19
 (732) Regionalna Izba Gospodarcza Katowice, Katowice, PL.
 (540)



Kolor znaku: złoty
 (531) 5.3.20, 27.5.1, 29.1.2
 (510), (511) **41** organizowanie publicznych konkursów, plebiscytów oraz gali, balów i spektakli, publikacje katalogów, periodyków i książek.

(111) **205647** (220) 2005 09 22 (210) 300305
 (151) 2008 04 25 (441) 2005 12 27
 (732) CARREFOUR POLSKA Spółka z o.o., Warszawa, PL.
 (540) Magia Kodów

(510), (511) **35** usługi reklamowe, usługi promocyjne, organizacja, nadzór i obsługa planów sprzedaży oraz akcji promocyjnych w formie programów lojalnościowych dla klientów, kompilacja i przekazywanie informacji pisanych, dystrybucja prospektów, rozpowszechnianie materiałów reklamowych, informacja handlowa, organizowanie pokazów towarów, organizowanie wystaw w celach handlowych i reklamowych, organizowanie imprez w celach promocyjnych i reklamowych, reklama za pośrednictwem poczty, doradztwo i konsultacje dotyczące wszystkich wyżej wymienionych usług, **41** organizowanie loterii.

(111) **205648** (220) 2005 09 22 (210) 300307
 (151) 2008 04 25 (441) 2005 12 27
 (732) CARREFOUR POLSKA Spółka z o.o., Warszawa, PL.
 (540)



Kolor znaku: czerwony, biały, granatowy, niebieski, ciemnoniebieski
 (531) 1.1.1, 25.5.25, 26.1.1, 27.5.1, 29.1.14
 (510), (511) **35** usługi reklamowe, usługi promocyjne, organizacja, nadzór i obsługa planów sprzedaży oraz akcji promocyjnych

w formie programów lojalnościowych dla klientów, kompilacja i przekazywanie informacji pisanych, dystrybucja prospektów, rozpowszechnianie materiałów reklamowych, informacja handlowa, organizowanie pokazów towarów, organizowanie wystaw w celach handlowych i reklamowych, organizowanie imprez w celach promocyjnych i reklamowych, reklama za pośrednictwem poczty, doradztwo i konsultacje dotyczące wszystkich wyżej wymienionych usług, **41** organizowanie loterii.

(111) **205649** (220) 2005 10 04 (210) 300794
(151) 2008 04 24 (441) 2006 01 09
(732) BONGRAIN S.A., Viroflay, FR.
(540)

Camembert wiejski

Kolor znaku: brązowy
(531) 27.5.1, 29.1.7
(510), (511) **29** sery.

(111) **205650** (220) 2005 10 28 (210) 301722
(151) 2007 07 10 (441) 2006 02 06
(732) ELBOXRF Przemysław Fert, Olkusz, PL.
(540) TetraAnt

(510), (511) **09** anteny: mikropaskowe, planarne, dla sieci bezprzewodowych WLAN, zespoły antenowe dla telefonii i telegrafii przewodowej, **35** sprzedaż detaliczna i hurtowa anten z klasy 09, sprzedaż anten przez internet.

(111) **205651** (220) 2005 10 28 (210) 301723
(151) 2007 07 10 (441) 2006 02 06
(732) ELBOXRF Przemysław Fert, Olkusz, PL.
(540)



Kolor znaku: biały, czerwony
(531) 26.4.1, 27.5.1, 29.1.1

(510), (511) **09** anteny: mikropaskowe, planarne, dla sieci bezprzewodowych WLAN, zespoły antenowe dla telefonii i telegrafii przewodowej, **35** sprzedaż detaliczna i hurtowa anten z klasy 09, sprzedaż anten przez internet, **42** prace projektowo-badawcze w dziedzinie łączności, usługi doradcze w zakresie doboru i optymalizacji urządzeń przekazu i łączności przewodowej i bezprzewodowej.

(111) **205652** (220) 2004 11 18 (210) 287820
(151) 2007 03 07 (441) 2005 02 21
(732) Przedsiębiorstwo Produkcyjno-Handlowe „MONIQUE”
Monika Szymańska-Nalazek, Warszawa, PL.
(540) vergine

(510), (511) **03** produkty chemii gospodarczej, płyny i proszki do prania, płyny do płukania, płyny do mycia naczyń, płyny do mycia szyb, kosmetyki samochodowe, płyny do mycia powierzchni, barwniki do ożywiania kolorów po praniu, saszetki zapachowe do bielizny, środki do namaczania bielizny, pasty do butów, chusteczki nasączone płynami kosmetycznymi, olejki eteryczne, preparaty do czyszczenia, środki do czyszczenia rur odpływowych, farbki do bielizny, preparaty do usuwania farby, preparaty do usuwania kamienia kotłowego, środki do konserwacji skóry, krochmal, preparaty do mycia, mydła, preparaty do odtłuszczenia, środki czyszczące i polerujące do parkietu, pasty do mebli i do podłogi, preparaty do zmywania, pasty do skóry, preparaty do polerowania, przybory toaletowe, preparaty do usuwania rdzy, pasty do skóry, środki do szorowania, wybiacze plam, szampony dla zwierząt domowych, półprodukty do produkcji kosmetyków, wyroby kosmetyczne, kredki do brwi, preparaty do demakijażu, preparaty do depilacji, dezodoranty, preparaty do golenia, sole do kąpieli inne niż lecznicze, preparaty kosmetyczne do

kąpieli, wody kolońskie, kremy kosmetyczne, mleczka i balsamy do ciała, maseczki, preparaty do kręcenia włosów, lakiery do paznokci, lotony kosmetyczne, lakiery do włosów, odświeżacze do ust, olejki perfumeryjne, ołówki kosmetyczne, pasty, proszki i płyny do zębów, maści, toniki, żele, mydła, odżywki, preparaty do kąpieli, sole wspomagające wyszczuplanie, maski do zabiegów kosmetycznych, wody termalne, kremy do pillingu, preparaty do makijażu, preparaty kosmetyczne wyszczuplające, olejki eteryczne, perfumy, preparaty do pielęgnacji skóry, pomadki, szampony, preparaty do pielęgnacji włosów, cienie, pudry, fluidy-make-up, błyszczki, maskary, kremy kosmetyczne, kremy do rąk, przybory toaletowe, sztuczne paznokcie, tusze do rzęs, zmywacze do paznokci, **05** środki bakteriobójcze, borowiny lecznicze, środki chwastobójcze i owadobójcze, preparaty farmaceutyczne, preparaty farmaceutyczne przeciw łupieżowi, herbicydy, kadzidełka do odstraszenia insektów, preparaty przeciwmolowe, środki do tępienia much i gryzoni, preparaty medyczne do odchudzania, zioła do celów leczniczych, środki odstraszające owady, środki do mycia psów, sole do kąpieli mineralnych, płyny do płukania ust w celach leczniczych, żywność dietetyczna dla celów leczniczych, **25** obuwie, ubrania, nakrycia głowy, odzież wierzchnia, garnitury, spodnie, marynarki, sukienki, spódnice, garsonki, bluzki, swetry, żakiety, bielizna osobista, bielizna nocna, szaliki, apaszki, rajstopy, pończochy, skarpety, kostiumy kąpielowe i plażowe, rękawice, koszule nocne, szlafroki, biustonosze, piżamy, halki, krawaty, bielizna osobista.

(111) **205653** (220) 2004 12 01 (210) 288279
(151) 2007 03 12 (441) 2005 03 07
(732) Spółdzielnia Niewidomych PROMET, Sosnowiec, PL.
(540)

PROMET

Kolor znaku: czerwony, biały

(531) 27.5.1, 29.1.1

(510), (511) **06** armatura metalowa do przewodów, elementy metalowe do łączenia przez zbijanie, klamry metalowe, klamry do mocowania kół zapasowych w bagażniku, klamry zaciskowe podnośnika w bagażniku, wkręty metalowe, zamki metalowe do zamykania szaf, pulpity, osłon, **07** tłumiki szmerów ssania silnika, **09** ręczny ostrzegacz pożarowy, człony łączeniowe zestykowe, kasety sterownicze dla instalacji elektrycznych, lampki sygnalizacyjne, lampki sygnalizacyjne żarówkowe, lampki sygnalizacyjne żarówkowe z rezystorem, lampki sygnalizacyjne z samokontrolą, lampki sygnalizacyjne z transformatorem, lampki sygnalizacyjne diodowe świecące światłem ciągłym, lampki sygnalizacyjne diodowe błyskające, lampki sygnalizacyjne diodowe dwukolorowe, łączniki sterujące, elementy sygnalizacyjne, łączniki krzywkowe, łączniki dźwigienkowe, łączniki drążkowe, łączniki miniaturowe, łączniki miniaturowe pozycyjne, osłony przeciwbryzgowe do ochrony napędów przycisków sterowniczych, oznaczniki przewodów i kabli służące do identyfikacji, prądowice do formowania strumienia środka gaśniczego, przyciski do elektrotechniki, przyciski sterownicze, przyciski sterownicze powrotne, przyciski sterownicze z guzikami podświetlanymi, przyciski powrotne podświetlone dodatkowo uszczelnione, przyciski sterownicze powrotne podświetlone z transformatorem, przyciski powrotne podświetlone dodatkowo uszczelnione z transformatorem, przyciski dłoniowe ryglowane, przyciski pokrętne, przyciski powrotno-pokrętne, przyciski z zamkami, przyciski sterownicze z napędem pokrętłym, przyciski sterownicze z napędem pokrętłym kwadratowe, przyciski sterownicze z napędem pokrętłym zamkowym, przyciski sterownicze z napędem pokrętłym zamkowym kwadratowym, przyciski sterownicze awaryjne blokowane, przyciski ryglowane zamkiem, wskaźniki sygnalizacyjne, wskaźniki sygnalizacyjne położenia, wskaźnik sygnalizacyjny uziemienia, wskaźniki sygnalizacyjne położenia wyłącznika, **11** klucze do lampek, wyciągacz żarówek, **12** obwody hydrauliczne do pojazdów, przewody hamulcowe sztywne, sygnalizatory jazdy wstecz do pojazdów, **21** klamki z tworzywa do bielizny, otwieracze do butelek, **36** dzierzawa majątku nieruchomego, dzierzawa hal produkcyjnych, wynajmowanie powierzchni biurowych, **37** instalowanie, konserwacja i naprawa maszyn, regeneracja form wtryskowych, regeneracja narzędzi do obróbki plastycznej, **40** obróbka mechaniczna elementów metalowych i z tworzyw sztucznych, obróbka plastyczna elementów metalowych i z tworzyw sztucznych,

przetwórstwo tworzyw sztucznych, **42** badania techniczne, opracowania projektów technicznych, pomiary wielkości elektrycznych i geometrycznych, prace badawczo-rozwojowe, projektowanie opakowań, wzornictwo przemysłowe, **44** usługi rehabilitacyjne dla osób niewidomych i innych niepełnosprawnych.

(111) **205654** (220) 2005 01 26 (210) 290353
 (151) 2007 04 03 (441) 2005 05 02
 (732) EURO CENTRUM Spółka z o.o., Poznań, PL.
 (540)



(531) 26.4.2, 27.5.1
 (510), (511) **12** łodzie: motorowe, rekreacyjne, sportowe, pokłady pływające.

(111) **205655** (220) 2005 04 26 (210) 294255
 (151) 2007 05 07 (441) 2005 08 08
 (732) EUROCASH S.A., Komorniki, PL.
 (540)



Kolor znaku: granatowy, biały, niebieski
 (531) 2.7.2, 19.9.1, 25.1.15, 26.4.1, 26.11.2, 27.5.1, 29.1.4
 (510), (511) **32** naturalne wody gazowane, naturalne wody niegazowane.

(111) **205656** (220) 2005 05 10 (210) 294782
 (151) 2007 05 17 (441) 2005 08 22
 (732) „FULL LINE FASHION” Spółka z o.o., Falenty Nowe, PL.
 (540)



Kolor znaku: niebieski, różowy
 (531) 25.7.15, 26.4.2, 26.11.10, 27.5.1, 29.1.1, 29.1.4
 (510), (511) **25** obuwie, **35** prowadzenie hurtowni obuwia.

(111) **205657** (220) 2005 05 20 (210) 295341
 (151) 2007 05 10 (441) 2005 08 22
 (732) Ogólnopolskie Centrum Matrymonialne „CZANDRA” Ola Magda Grzesiak, Warszawa, PL.
 (540)



Kolor znaku: zielony, niebieski
 (531) 2.7.1, 29.1.3, 29.1.4
 (510), (511) **45** agencje matrymonialne.

(111) **205658** (220) 2005 06 07 (210) 296115
 (151) 2007 04 10 (441) 2005 09 19
 (732) EVERET Wiktorija Lemeshko, Konstancin-Jeziorna, PL.
 (540)



(531) 1.15.24, 26.2.7, 27.5.1
 (510), (511) **01** sól kamienna i morska nieprzetworzona, wyroby z soli kamiennnej i morskiej, **05** antyseptyki, dietetyczna żywność i napoje do celów leczniczych, preparaty terapeutyczne do kąpeli, woda morska do kąpeli leczniczych, preparaty i mikroorganizmy z mikroelementami dla ludzi, minerały wzbogacające żywność, oleje do celów leczniczych, preparaty farmaceutyczne do pielęgnacji skóry, sole kąpielowe do celów leczniczych, wyciągi, nalewki i wywary do celów leczniczych, żywność dietetyczna do celów leczniczych, **37** usługi remontowo-budowlane, konsultacje i ekspertyzy budowlane, usługi instalacyjne, budowa budynków i budowli, modernizacje pomieszczeń, budynków i obiektów użyteczności publicznej, malowanie, murarstwo, nadzór budowlany, wyposażenie wnętrz pomieszczeń, **42** prace adaptacyjne wnętrz pomieszczeń, aranżacja i wystrój wnętrz oraz projektowanie pomieszczeń do celów terapeutycznych, **44** prowadzenie usług w zakresie: fizjoterapii, fizjoterapii, usług kosmetycznych, masaży, solarium, odnowy biologicznej, rehabilitacji, komór tlenowych, kriogenicznych, solnych, pawilonów tężniowych, lecznic prywatnych, pielęgniarstwa medycznej opieki zdrowotnej, porad w zakresie farmakologii, salonów piękności.

(111) **205659** (220) 2005 06 07 (210) 296152
 (151) 2007 04 18 (441) 2005 09 19
 (732) Przedsiębiorstwo Produkcyjno-Handlowo-Usługowe „DOMINKA” Tomasz Stawicki, Ksawerów, PL.
 (540)



Kolor znaku: czerwony, biały, szary i odcienie
 (531) 5.5.19, 5.5.20, 5.5.21, 27.5.1, 29.1.1, 29.1.6
 (510), (511) **25** skarpety, rajstopy, pończochy, ubrania, bielizna dzienna i nocna, nakrycia głowy.

(111) **205660** (220) 2005 06 14 (210) 296421
 (151) 2007 04 10 (441) 2005 09 19
 (732) „REMEB” Sp. z o.o., Kanie, PL.
 (540)



(531) 27.5.1
 (510), (511) **20** meble biurowe, kuchenne, sklepowe, domowe, **35** zgrupowanie na rzecz osób trzecich towarów pozwalające nabywcy je oglądać i kupować w detalu i w hurcie, w sklepie i hurtowni z meblami, sprzętem AGD, wyposażeniem biurowym.

(111) **205661** (220) 2006 02 02 (210) 305693
 (151) 2008 03 05 (441) 2006 05 15
 (732) „FARO” S. Zieliński, K. Putanowicz Spółka Jawna, Kraków, PL.

(540)



Kolor znaku: złoty, kremowy

(531) 26.4.1, 27.5.1, 29.1.2

(510), (511) **24** artykuły tekstylne i wyroby włókiennicze nie ujęte w innych klasach, **35** usługi marketingowe, prowadzenie agencji importowo-eksportowej w zakresie artykułów tekstylnych, przemysłowych i spożywczych, zgromadzenie na rzecz osób trzecich towarów pozwalające na ich swobodne oglądanie i kupowanie w sklepie i/lub hurtowni z artykułami włókienniczymi, tekstylnymi, przemysłowymi, spożywczymi, **40** usługi w zakresie krawiectwa lekkiego i ciężkiego.

(111) **205662** (220) 2006 04 11 (210) 309382

(151) 2008 03 04 (441) 2006 07 24

(732) JUST Spółka z o.o., Poznań, PL.

(540)



Kolor znaku: pomarańczowy, czarny

(531) 27.5.1, 29.1.12

(510), (511) **16** wydawnictwa na nośnikach papierowych, **35** usługi agencji reklamowej: kampanie reklamowe, publikowanie tekstów reklamowych, rozpowszechnianie reklam, wynajmowanie powierzchni na cele reklamowe, usługi w zakresie wykonywania listowników, reklamówek, folderów, ulotek, wizytówek, plakatów, flag i transparentów reklamowych, rozpowszechnianie ogłoszeń reklamowych, reklama radiowa, telewizyjna, korespondencyjna, reklama w internecie, reklama na samochodach, dystrybucja materiałów reklamowych, marketing, promocje sprzedaży, prezentacja towarów, organizowanie wystaw w celach handlowych i reklamowych, obsługa i organizacja stoisk targowych i wystawowych, badanie rynku, sondaże opinii, ekspertyzy opłacalności, doradztwo handlowe, doradztwo w zakresie prowadzenia działalności gospodarczej, pośrednictwo pracy, usługi w zakresie prowadzenia sklepów i hurtowni z następującymi towarami: odzież męska, obuwie, nakrycia głowy, przybory kuchenne drewniane: deseczki, podkładki, misy drewniane, drzewce flagowe, stojaki do prezentacji, opakowania z tworzyw sztucznych: torby, torebki, worki, woreczki, pojemniki, pudełka, naczynia i przybory dla gospodarstwa domowego ze stali, tworzyw sztucznych i szkła, bielizna pościelowa i stołowa tekstylna, narzuty i kapy na łóżka, materiały tekstylne: flagi, chorągiewki, sztandary, transparenty, kotary, zasłony, pokrowce ochronne na meble, tkaniny obiciowe do mebli, ręczniki, **37** montaż konstrukcji reklamowych, szyldów, kasetonów reklamowych, lekkich hal, namiotów, stoisk targowych i włókienniczych, konstrukcje pawilonów targowych i sklepów, **40** oprawianie w ramy, laminowanie, wywoływanie filmów fotograficznych, powielanie zdjęć, drukowanie wszystkimi metodami na różnych materiałach, usługi w zakresie wytwarzania na zamówienie pieczętek, **41** organizowanie i prowadzenie kursów, szkoleń, konferencji, konferencji, zjazdów z zakresu marketingu na zlecenia osób trzecich z wyłączeniem problematyki komputerowej, organizowanie oprawy

artystycznej imprez, usługi związane z organizacją i prowadzeniem imprez rekreacyjnych, rozrywkowych, usługi tłumaczenia, usługi w zakresie pokazów mody, informacje o modzie, **42** projektowanie graficzne, wzornictwo przemysłowe, dekoracja wnętrz, fotoreportaże, skanowanie, **43** wypożyczanie krzeseł, stołów, bielizny stołowej i szklanej zastawy stołowej, przygotowanie dań (żywność i napoje) na zamówienie oraz ich dostawa i obsługa podczas przyjęć, bankietów, imprez, usługi rezerwacji i zakwaterowania na szkolenia, kursy, konferencje, zjazdy.

(111) **205663** (220) 2006 05 18 (210) 310862

(151) 2008 04 29 (441) 2006 08 21

(732) EZP Spółka z ograniczoną odpowiedzialnością, Gliwice, PL.

(540) APTEKA POD RÓŻĄ

(510), (511) **35** usługi prowadzenia apteki w zakresie sprzedaży detalicznej leków do celów medycznych i stomatologicznych, antybiotyków, narkotyków do celów medycznych, leków z przepisu lekarza, szczepionek, hormonów do celów leczniczych, środków farmaceutycznych, suplementów diety, środków do odchudzania, preparatów witaminowych i witaminizowanych, ziół leczniczych i mieszanek ziołowych, leczniczych i mających zastosowanie w profilaktyce zdrowotnej herbatek, płynów infuzyjnych, maści i żeli dla celów leczniczych, materiałów i środków opatrunkowych, materiałów i środków higienicznych takich jak majtki higieniczne, podpaski menstruacyjne, pieluchy dla chorych z brakiem kontroli czynności fizjologicznych, preparatów terapeutycznych do kąpieli leczniczych, szamponów leczniczych, past do zębów leczniczych, środków dezynfekcyjnych, drobnych artykułów i akcesoriów ortopedycznych, drobnego sprzętu medycznego, artykułów do pielęgnacji i higieny ciała, artykułów kosmetycznych, drobnych przyrządów pomiarowo-kontrolnych, przykładowo aparatów do mierzenia ciśnienia, ciepłoty ciała, glukometrów i innych mających zastosowanie w profilaktyce zdrowia, sprzedaż z wykorzystaniem sieci internet, **41** świadczenie usług o charakterze edukacyjnym i szkoleniowym, **44** usługi w zakresie wykonywania leków recepturowych, usługi farmaceutyczne.

(111) **205664** (220) 2006 08 07 (210) 314066

(151) 2008 03 19 (441) 2006 11 13

(732) AFLOFARM Fabryka Leków Spółka z ograniczoną odpowiedzialnością, Ksawerów, PL.; AFLOFARM Farmacja Polska Spółka z ograniczoną odpowiedzialnością, Pabianice, PL.

(540) UŁOŻONY DLA SERCA

(510), (511) **03** mydła, środki perfumeryjne, olejki eteryczne, kosmetyki, płyny do pielęgnacji włosów, środki do czyszczenia zębów, maści kosmetyczne, **05** produkty farmaceutyczne, środki sanitarne do celów medycznych, substancje dietetyczne do celów leczniczych, żywność dla niemowląt, zioła lecznicze, ekstrakty roślinne o przeznaczeniu leczniczym, środki odkażające, fungicydy, herbicydy, **44** usługi medyczne w tym badania medyczne i analityczne, usługi kosmetyczne i higieniczne.

(551) wspólne prawo ochronne

(111) **205665** (220) 2006 08 22 (210) 314615

(151) 2008 02 27 (441) 2006 11 27

(732) „BESKIDZKIE FABRYKI MEBLI” Spółka z o.o., Bielsko-Biała, PL.

(540)



Kolor znaku: pomarańczowy, szary, biały

(531) 26.4.2, 27.5.1, 29.1.13

(510), (511) **20** meble, meble tapicerowane, wyroby stolarstwa meblowego.

(111) **205666** (220) 2002 05 28 (210) 250939

(151) 2006 01 04 (441) 2002 12 02

(732) „ROYAL HURT” Spółka z ograniczoną odpowiedzialnością, Lesznowola, PL.

(540)



Kolor znaku: biały, granatowy

(531) 24.9, 26.4, 27.5, 29.1

(510), (511) **19** okładziny elewacyjne dla budownictwa z tworzyw sztucznych, **37** montaż okładzin elewacyjnych dla budownictwa z tworzyw sztucznych.(111) **205667** (220) 2005 12 15 (210) 303646

(151) 2008 02 19 (441) 2006 03 20

(732) Piotr Filipczak, Łódź, PL.

(540) ALFAREVITAL

(510), (511) **05** produkty farmaceutyczne i dietetyczne przystosowane do celów medycznych, **44** usługi medyczne i doradztwo farmaceutyczne.(111) **205668** (220) 2006 09 21 (210) 315775

(151) 2008 04 22 (441) 2006 12 27

(732) Mc Cain Alimentaire, Harnes, FR.

(540) CODZIENNE MAGICZNE

(510), (511) **29** mięso, ryby, drób i dziczyzna, ekstrakty mięsne, owoce i warzywa konserwowane, suszone i gotowane, galaretki, dżemy, kompoty, jaja, mleko i produkty mleczne, jadalne oleje i tłuszcze, **30** kawa, herbata, kakao, cukier, ryż, tapioka, sago, zamiastki kawy, mąka i preparaty zbożowe, chleb, wyroby cukiernicze i słodczyce, lody, miód, melasa, drożdże, proszek do pieczenia, sól, musztarda, ocet, sosy jako przyprawy.(111) **205669** (220) 2006 09 29 (210) 316101

(151) 2008 03 05 (441) 2007 01 08

(732) V&P INTERNATIONAL AGENCJA REKLAMOWA Łąkińska i Voelkel Spółka Jawna, Poznań, PL.

(540)



Kolor znaku: szary, czarny

(531) 27.5.1, 29.1.6, 29.1.8

(510), (511) **16** czasopisma, broszury, foldery, periodyki, kalendarze, mapy.(111) **205670** (220) 2006 09 29 (210) 316102

(151) 2008 03 05 (441) 2007 01 08

(732) V&P INTERNATIONAL AGENCJA REKLAMOWA Łąkińska i Voelkel Spółka Jawna, Poznań, PL.

(540)



Kolor znaku: biały, pomarańczowy, ciemnoniebieski

(531) 2.9.1, 26.4.2, 27.5.1, 29.1.13

(510), (511) **03** kosmetyki dla pielęgnacji ciała i włosów, perfumy, środki myjące i piorące, **29** mięso, ryby, drób, dziczyzna, ekstrak-ty mięsne, konserwowane, suszone i gotowane owoce i warzywa, konfitury, marmolady, oleje i tłuszcze jadalne, nabiał, sosy do sałat, **30** kawa, herbata, kakao, cukier, ryż, przyprawy, produkty zbożowe, wyroby piekarskie i cukiernicze, słodczyce, **32** napoje bezalkoholowe, piwo.(111) **205671** (220) 2006 10 03 (210) 316188

(151) 2008 04 29 (441) 2007 01 08

(732) Hodogaya Chemical Co., Ltd., Kawasaki-City, JP.

(540) MILLIONATE

(510), (511) **01** chemikalia, spoiwa do celów przemysłowych i środki sieciujące do nich, wyższe kwasy tłuszczowe i tworzywa sztuczne nieprzetworzone (tworzywa sztuczne w formie podstawowej).(111) **205672** (220) 2006 10 03 (210) 316202

(151) 2008 04 14 (441) 2007 01 08

(732) MARTELLO Spółka z o.o., Łódź, PL.

(540) MARTELLO

(510), (511) **24** pledy.(111) **205673** (220) 2006 10 30 (210) 317391

(151) 2008 04 11 (441) 2007 02 05

(732) Genzyme Corporation, Cambridge, US.

(540) MYOZYME

(510), (511) **05** preparaty farmaceutyczne stosowane w leczeniu lizosomalnych schorzeń spichrzeniowych.(111) **205674** (220) 2005 12 19 (210) 303856

(151) 2008 02 27 (441) 2006 04 03

(732) „TOP TEA” Janusz Kuźma Spółka Jawna, Warszawa, PL.

(540)



Kolor znaku: złoty, oliwkowy, zielony, niebieski, czarny, żółty, czerwony, biały

(531) 5.1.3, 6.7.8, 6.19.9, 19.3.3, 27.5.1, 29.1.15

(510), (511) **30** herbata.(111) **205675** (220) 2006 03 03 (210) 306946

(151) 2008 02 27 (441) 2006 06 12

(732) TRADE STOMIL Sp. z o.o., Łódź, PL.

(540)



(531) 18.1.21, 26.11.1, 27.5.1

(510), (511) **12** opony, dętki, **37** demontaż i montaż opon, wyważanie kół.(111) **205676** (220) 2006 05 22 (210) 311002

(151) 2008 02 27 (441) 2006 09 04

(732) Zakład Przetwórstwa Mięsnego Kazimierz Mrozowski, Radomyśl Wielki, PL.

(540)



Kolor znaku: żółty, niebieski
 (531) 25.1.1, 27.5.1, 29.1.2, 29.1.4
 (510), (511) **29** kiełbasy.

(111) **205677** (220) 2006 05 22 (210) 311061
 (151) 2008 02 14 (441) 2006 09 04
 (732) PRZEDSIĘBIORSTWO WIELOBRANŻOWE „INTEM”
 Mariusz Krawczyk, Katowice, PL.
 (540)



Kolor znaku: niebieski, biały
 (531) 26.1.1, 27.5.1, 29.1.12
 (510), (511) **01** kleje do płytek ceramicznych, środki chemiczne do celów innych niż medyczne i weterynaryjne, środki chemiczne do uzdatniania wody, szkliwo ceramiczne, **02** cementowe zaprawy w postaci kitu, **11** aparatura i urządzenia do uzdatniania wody, instalacje i aparatura basenowa oraz sanitarna, kotły grzewcze oraz urządzenia zasilające i rury do kotłów grzewczych, urządzenia do ogrzewania podłogowego, sauny oraz instalacje do sauny, fontanny, **17** materiały uszczelniające, wodoodporne uszczelnienia, **19** konstrukcje metalowe basenów kąpielowych, mozaiki z płytek ceramicznych, mozaiki ze szkła, płytki ceramiczne, płytki podłogowe i ścienne niemetalowe dla budownictwa, szkło budowlane, terakota, zaprawy budowlane, **21** szkło emaliowane i młeczne, wyroby szklane malowane, wyroby nie z metali szlachetnych do użytku w gospodarstwie domowym, **35** doradztwo w zakresie organizacji i zarządzania działalnością gospodarczą, ekspertyzy w zakresie działalności gospodarczej, reklamy, rozpowszechnianie materiałów reklamowych, zgrupowanie różnych towarów w sklepie i w hurtowni pozwalające wygodnie oglądać je i kupować takich jak: kleje do płytek ceramicznych, środki chemiczne do celów innych niż medyczne i weterynaryjne, środki chemiczne do uzdatniania wody, szkliwo ceramiczne, cementowe zaprawy w postaci kitu, aparatura i urządzenia do uzdatniania wody, instalacje i aparatura basenowa oraz sanitarna, kotły grzewcze oraz urządzenia zasilające i rury do kotłów grzewczych, urządzenia do ogrzewania podłogowego, sauny oraz instalacje do sauny, fontanny, materiały uszczelniające, wodoodporne uszczelnienia, konstrukcje niemetalowe basenów kąpielowych, mozaiki z płytek ceramicznych, mozaiki ze szkła, płytki ceramiczne, płytki podłogowe i ścienne niemetalowe dla budownictwa, szkło budowlane, terakota, zaprawy budowlane, szkło emaliowane i młeczne, wyroby szklane malowane, wyroby nie z metali szlachetnych do użytku w gospodarstwie domowym, **37** informacja budowlana, izolowanie budynków, malowanie, nadzór budowlany, posadzkarstwo, tapetowanie, tynkowanie, szklenie, usługi hydrauliczne, usługi instalacyjne aparaty i osprzętu sanitarnego oraz budowa i montaż basenów kąpielowych, instalacji sanitarnych i grzewczych oraz ogrzewania podłogowego, wynajem sprzętu budowlanego, **40** obróbka ceramiczna, **42** badania i ekspertyzy techniczne, dekoracja wnętrz, doradztwo budowlane, ekspertyzy inżynierskie, opracowywanie projektów technicznych, projektowanie budynków.

(111) **205678** (220) 2006 05 22 (210) 311062
 (151) 2008 02 14 (441) 2006 09 04
 (732) PRZEDSIĘBIORSTWO WIELOBRANŻOWE „INTEM”
 Mariusz Krawczyk, Katowice, PL.
 (540) "wellpool"

(510), (511) **01** kleje do płytek ceramicznych, środki chemiczne do celów innych niż medyczne i weterynaryjne, środki chemiczne do uzdatniania wody, szkliwo ceramiczne, **02** cementowe zaprawy w postaci kitu, **11** aparatura i urządzenia do uzdatniania wody, instalacje

i aparatura basenowa oraz sanitarna, kotły grzewcze oraz urządzenia zasilające i rury do kotłów grzewczych, urządzenia do ogrzewania podłogowego, sauny oraz instalacje do sauny, fontanny, **17** materiały uszczelniające, wodoodporne uszczelnienia, **19** konstrukcje metalowe basenów kąpielowych, mozaiki z płytek ceramicznych, mozaiki ze szkła, płytki ceramiczne, płytki podłogowe i ścienne niemetalowe dla budownictwa, szkło budowlane, terakota, zaprawy budowlane, **21** szkło emaliowane i młeczne, wyroby szklane malowane, wyroby nie z metali szlachetnych do użytku w gospodarstwie domowym, **35** doradztwo w zakresie organizacji i zarządzania działalnością gospodarczą, ekspertyzy w zakresie działalności gospodarczej, reklamy, rozpowszechnianie materiałów reklamowych, zgrupowanie różnych towarów w sklepie i w hurtowni pozwalające wygodnie oglądać je i kupować takich jak: kleje do płytek ceramicznych, środki chemiczne do celów innych niż medyczne i weterynaryjne, środki chemiczne do uzdatniania wody, szkliwo ceramiczne, cementowe zaprawy w postaci kitu, aparatura i urządzenia do uzdatniania wody, instalacje i aparatura basenowa oraz sanitarna, kotły grzewcze oraz urządzenia zasilające i rury do kotłów grzewczych, urządzenia do ogrzewania podłogowego, sauny oraz instalacje do sauny, fontanny, materiały uszczelniające, wodoodporne uszczelnienia, konstrukcje niemetalowe basenów kąpielowych, mozaiki z płytek ceramicznych, mozaiki ze szkła, płytki ceramiczne, płytki podłogowe i ścienne niemetalowe dla budownictwa, szkło budowlane, terakota, zaprawy budowlane, szkło emaliowane i młeczne, wyroby szklane malowane, wyroby nie z metali szlachetnych do użytku w gospodarstwie domowym, **37** informacja budowlana, izolowanie budynków, malowanie, nadzór budowlany, posadzkarstwo, tapetowanie, tynkowanie, szklenie, usługi hydrauliczne, usługi instalacyjne aparaty i osprzętu sanitarnego oraz budowa i montaż basenów kąpielowych, instalacji sanitarnych i grzewczych oraz ogrzewania podłogowego, wynajem sprzętu budowlanego, **40** obróbka ceramiczna, **42** badania i ekspertyzy techniczne, dekoracja wnętrz, doradztwo budowlane, ekspertyzy inżynierskie, opracowywanie projektów technicznych, projektowanie budynków.

(111) **205679** (220) 2006 07 07 (210) 312896
 (151) 2008 02 06 (441) 2006 10 16
 (732) Wytwórnia Przyrządów Laboratoryjnych Spółdzielnia Pracy,
 Gliwice, PL.
 (540)



Kolor znaku: czerwony, granatowy
 (531) 26.1.1, 27.5.1, 29.1.12
 (510), (511) **09** aparatura do analizy inna niż do celów medycznych, aparatura i instrumenty chemiczne, aparatura do destylacji do badań laboratoryjnych, aparatura do destylacji do celów naukowych, aparatura laboratoryjna do fermentacji, urządzenia do oznaczania gazu, przyrządy pomiarowe, naczynia szklane do pomiarów, próbówki, wyroby ze szkła z podziałką, tygły stosowane w laboratoriach, **40** dmuchanie szkła, grawerowanie szkła, szlifowanie szkła, ścieranie szkła.

(111) **205680** (220) 2006 07 07 (210) 312928
 (151) 2008 02 26 (441) 2006 10 16
 (732) MOKATE Spółka z o.o., Żory, PL.
 (540)



Kolor znaku: wiśniowy, czerwony, złoty, biały, brązowy, kremowy
 (531) 11.3.1, 11.3.4, 19.7.2, 25.1.15, 27.5.1, 29.1.15
 (510), (511) **30** napoje na bazie kawy, kawa cappuccino.

(111) **205681** (220) 2004 03 04 (210) 277207
 (151) 2007 10 18 (441) 2004 06 14
 (732) MEDIACOM-WARSZAWA Spółka z o.o., Warszawa, PL.
 (540) MEDIACOMPASS
 (510), (511) **09** programy komputerowe, nagrane programy komputerowe, taśmy lub karty papierowe do zapisu programów komputerowych, **35** opinie, sondaże, badanie opinii publicznej, badanie rynku, analiza rynku, badania w dziedzinie działalności gospodarczej, zarządzanie zbiorami informatycznymi, doradztwo specjalistyczne w sprawach działalności gospodarczej, doradztwo w zakresie organizowania i prowadzenia działalności gospodarczej, doradztwo w sprawach marketingu, komunikacji marketingowej, mediów i badań rynku, zbieranie danych, zarządzanie danymi, usługi przeglądu prasy, pozyskiwanie oraz systematyzacja danych do komputerowych baz danych, **42** programowanie komputerowe.

(111) **205682** (220) 2006 05 31 (210) 311404
 (151) 2007 10 23 (441) 2006 09 04
 (732) Przedsiębiorstwo Produkcyjno-Handlowe „EVELINE COSMETICS” Piotr Kasprzycki, Lesznowola, PL.
 (540) prismatic
 (510), (511) **03** kosmetyki do pielęgnacji i upiększania skóry, ciała i włosów, kosmetyki do makijażu, **05** kosmetyki o właściwościach leczniczych, lekistosowane w kosmetyce.

(111) **205683** (220) 2006 07 12 (210) 313082
 (151) 2008 02 20 (441) 2006 10 16
 (732) APOLLO FILM Spółka z o.o., Kraków, PL.
 (540)

filmowa
cafe

(531) 27.5.1
 (510), (511) **16** książki, czasopisma, fotografie, papeteria, artykuły do pakowania, druki ulotne, kalendarze, **28** gry, zabawki, pamiętki związane z organizowanymi festiwalami oraz imprezami kulturalnymi, edukacyjnymi i rozrywkowymi, **30** wyroby cukiernicze, wyroby piekarnicze, wyroby zbożowe, słodycze, lody, desery lodowe, kawa, herbata, przyprawy, **32** napoje owocowe, soki owocowe i warzywne, syropy, napoje bezalkoholowe, napoje gazowane, wody mineralne, piwo, **35** usługi w zakresie reklamy i usługi informacyjne w zakresie reklamy, organizowanie giełd, aukcji i wystaw w celach reklamowych, usługi reklamy radiowej, telewizyjnej i prasowej, dystrybucja materiałów reklamowych: ulotek, druków, prospektów, broszur, rozpowszechnianie ogłoszeń reklamowych, publikowanie tekstów reklamowych, usługi menadżerskie, prowadzenie negocjacji, wynajmowanie miejsc na umieszczanie ogłoszeń lub reklam, usługi promocji i dystrybucja materiałów promocyjnych związane z organizowanymi festiwalami oraz imprezami kulturalnymi, edukacyjnymi i rozrywkowymi, administrowanie wystawami, pokazami i konkursami, **41** usługi organizowania imprez kulturalnych zamkniętych i plenerowych: galerii, wystaw artystycznych, pokazów filmowych, koncertów i widowisk artystycznych, konkursów, loterii, usługi w zakresie organizowania klubów towarzyskich i edukacyjnych, doradztwo w dziedzinie kultury, sztuki, informacja o imprezach rozrywkowych, rekreacyjnych, wydawanie nagrań na kasetach i płytach CD, usługi wydawnicze, rezerwacja biletów do kin i teatrów, **43** usługi gastronomiczne: prowadzenie kawiarni, kafeterii, restauracji, barów szybkiej obsługi, usługi polegające na przygotowaniu i dostarczaniu żywności i napojów na zamówienie osób trzecich (katering).

(111) **205684** (220) 2006 07 12 (210) 313083
 (151) 2008 02 20 (441) 2006 10 16
 (732) APOLLO FILM Spółka z o.o., Kraków, PL.

(540)



Kolor znaku: brązowy, biały, czarny

(531) 11.3.1, 11.3.4, 16.3.5, 16.3.11, 26.4.2, 27.5.1, 29.1.13
 (510), (511) **16** książki, czasopisma, fotografie, papeteria, artykuły do pakowania, druki ulotne, kalendarze, **28** gry, zabawki, pamiętki związane z organizowanymi festiwalami oraz imprezami kulturalnymi, edukacyjnymi i rozrywkowymi, **30** wyroby cukiernicze, wyroby piekarnicze, wyroby zbożowe, słodycze, lody, desery lodowe, kawa, herbata, przyprawy, **32** napoje owocowe, soki owocowe i warzywne, syropy, napoje bezalkoholowe, napoje gazowane, wody mineralne, piwo, **35** usługi w zakresie reklamy i usługi informacyjne w zakresie reklamy, organizowanie giełd, aukcji i wystaw w celach reklamowych, usługi reklamy radiowej, telewizyjnej i prasowej, dystrybucja materiałów reklamowych: ulotek, druków, prospektów, broszur, rozpowszechnianie ogłoszeń reklamowych, publikowanie tekstów reklamowych, usługi menadżerskie, prowadzenie negocjacji, wynajmowanie miejsc na umieszczanie ogłoszeń lub reklam, usługi promocji i dystrybucja materiałów promocyjnych związane z organizowanymi festiwalami oraz imprezami kulturalnymi, edukacyjnymi i rozrywkowymi, administrowanie wystawami, pokazami i konkursami, **41** usługi organizowania imprez kulturalnych zamkniętych i plenerowych: galerii, wystaw artystycznych, pokazów filmowych, koncertów i widowisk artystycznych, konkursów, loterii, usługi w zakresie organizowania klubów towarzyskich i edukacyjnych, doradztwo w dziedzinie kultury, sztuki, informacja o imprezach rozrywkowych, rekreacyjnych, wydawanie nagrań na kasetach i płytach CD, usługi wydawnicze, rezerwacja biletów do kin i teatrów, **43** usługi gastronomiczne: prowadzenie kawiarni, kafeterii, restauracji, barów szybkiej obsługi, usługi polegające na przygotowaniu i dostarczaniu żywności i napojów na zamówienie osób trzecich (katering).

(111) **205685** (220) 2006 07 13 (210) 313164
 (151) 2008 02 26 (441) 2006 10 16
 (732) Przedsiębiorstwo Handlowe „KRISTI” Dariusz Tryzna, Kartyze, PL.
 (540)

YOUR  WORLD

Kolor znaku: czarny, czerwony

(531) 5.5.19, 27.5.1, 29.1.12
 (510), (511) **25** odzież, odzież skórzana, bielizna, gorsety, obuwie, nakrycia głowy, futra, płaszcze, kurtki, ubrania, kostiumy, marynarki, żakiety, kamizelki, bluzy, wdzianka, spodnie, krótkie spodenki, szorty, bermudy, spódnice, koszule, bluzki, suknie, swetry, pulowery, dresy, bielizna dla dzieci i dorosłych, skarpety, rajstopy, pończochy, kapelusze, czapki, paski, apaszki, fułary, szale, szaliki, krawaty, muszki, **35** prowadzenie sklepów, hurtowni i komisów z artykułami odzieżowymi i obuwiem.

(111) **205686** (220) 2006 10 31 (210) 317414
 (151) 2008 04 15 (441) 2007 02 05
 (732) Amol-Werk Vollrath Wasmuth KG, Hamburg, DE.

(540) Amol-100 lat tradycji
 (510), (511) **03** środki do pielęgnacji ciała i urody, **05** leki, chemiczne produkty do celów medycznych i higienicznych, produkty farmaceutyczne i weterynaryjne, produkty sanitarne do celów medycznych, dietetyczne produkty do celów medycznych, żywność dla niemowląt, plastry, materiały opatrunkowe, **35** usługi reklamowe.

(111) **205687** (220) 2006 11 02 (210) 317475
 (151) 2008 04 02 (441) 2007 02 05

(732) THE COCA-COLA COMPANY, Atlanta, US.
 (540) POWERADE AQUA+SPORTS WATER
 (510), (511) **32** piwo, wody mineralne i gazowane oraz inne napoje bezalkoholowe, napoje owocowe i soki owocowe, syropy i inne preparaty do produkcji napojów, izotoniczne napoje dla sportowców i napoje energetyzujące.

(111) **205688** (220) 2006 11 03 (210) 317558
 (151) 2008 04 30 (441) 2007 02 05
 (732) HP TRONIC Zlin, spol. s r.o., Zlin, CZ.
 (540)



(531) 26.1.1, 27.5.1
 (510), (511) **09** elektryczne urządzenia i instrumenty zawarte w tej klasie, urządzenia obliczeniowe do zbierania, przekazu, przetwarzania i zapamiętywania danych i ich różne kombinacje, komputery osobiste, notebooki, monitory, drukarki, akcesoria i urządzenia peryferyjne komputerów osobistych, systemy wideo, kable połączeniowe i przedłużacze, sprzęt biurowy-telefony i faksy, koparki, kalkulatory, telefony przenośne i akcesoria do nich, baterie, akumulatory, ładowarki do akumulatorów, źródła zasilania energią, kamery i kamery filmowe, kamery cyfrowe zawierające karty pamięci, nośniki pamięci, karty pamięci, radia, radia zawierające odbiorniki do cyfrowego odbioru, stacje radiowe przesyłowe, zestawy Hi-Fi zawierające głośniki, mikrofony, słuchawki, konwertery, wzmacniacze, mikrosystemy, mini systemy, radiomagnetofony, zestawy telewizyjne zawierające anteny, satelity, urządzenia do zdalnego sterowania, przenośne osobiste odbiorniki i odtwarzacze, elektroniczne budziki, radiobudziki, radia i głośniki samochodowe, osobiste przenośne urządzenia nawigacyjne, nośniki do nagrywania-kasety audio, DVD, CD, zestawy kina domowego i ich komponenty, gry elektroniczne, konsole do gier włączając urządzenia, odbiorniki satelitarne i odbiorniki cyfrowe telewizji naziemnej, odtwarzacze DVD, nagrywarki DVD, odtwarzacze MP3, urządzenia do nagrywania i odtwarzania dźwięku i obrazów, stacje meteorologiczne, elektroniczne nianie, translatory, magnetyczne i optyczne nośniki danych z nagrany bazami danych, sprzęt komputerowy do przechowywania baz danych, programy komputerowe do zarządzania bazą danych, skórzane i tekstylne torby, pudełka i futerały na urządzenia elektroniczne, w szczególności na telefony przenośne, notebooki, kamery, **35** marketing, badania i analizy rynku, mediacje gospodarcze w dziedzinie produkcji, sprzedaży i promocji urządzeń elektrycznych i produktów związanych z nimi, konsultacje w dziedzinie organizacji działalności gospodarczej, tworzenie i kierowanie siecią sprzedaży, organizowanie wystaw i targów handlowych, **39** pakowanie towarów i produktów, realizacja zamówień drogą pocztową, transport samochodowy.

(111) **205689** (220) 2006 11 07 (210) 317632
 (151) 2008 04 21 (441) 2007 02 19
 (732) SPORTMANIA-KLUB DOBREGO SAMOPOCZUCIA
 Anna Jabłońska, Warszawa, PL.
 (540)



(531) 26.1.1, 26.1.18, 27.5.1
 (510), (511) **39** czarterowanie, agencje organizowania wycieczek turystycznych z wyjątkiem rezerwacji hoteli, pensjonatów, rezerwowanie miejsc na wycieczki, biura turystyczne z wyjątkiem rezerwacji hoteli i pensjonatów, turystyka (zwiedzanie), **41** usługi w zakresie obozów wakacyjnych dotyczących rozrywki i zabawy, organizowanie obozów sportowych, usługi instruktorów gimnastyki, informacje o edukacji, kultura fizyczna, obsługa sal gier edukacyjnych, chronometraż imprez sportowych, organizowanie konkursów w zakresie edukacji lub rozrywki, usługi klubowe, rozrywka, nauczanie, organizowanie i obsługa kongresów i konferencji, przedszkola (nauczanie

nie), usługi związane z organizowaniem i obsługą bali i dyskotek, chronometria na imprezach sportowych, wynajmowanie kortów tenisowych, informacja o wycieczkach, usługi związane z organizacją wycieczek, kształcenie praktyczne (pokazy), organizowanie zawodów sportowych, planowanie przebiegu przyjęcia w zakresie części rozrywkowej, **44** aromaterapia, salony fryzjerskie, fizjoterapia, salony fryzjerskie, chiropraktyka (nastawianie kręgosłupa), salony piękności (kosmetyka), salony piękności.

(111) **205690** (220) 2006 11 13 (210) 317906
 (151) 2008 02 28 (441) 2007 02 19
 (732) „HARPER HYGIENICS” Spółka Akcyjna, Warszawa, PL.
 (540)



Kolor znaku: różowy, granatowy, niebieski

(531) 2.3.7, 26.11.1, 27.5.1, 29.1.1, 29.1.4
 (510), (511) **03** chusteczki nasączone płynami kosmetycznymi, bawełna do celów kosmetycznych, patyczki z watą bawełnianą do celów kosmetycznych, wata do celów kosmetycznych, płatki z bawełny do celów kosmetycznych, artykuły sanitarne, toaletowe, higieniczne i kosmetyczne, **05** artykuły sanitarne stosowane w higienie osobistej, chusteczki higieniczne, chusteczki nasączone płynami farmaceutycznymi do higieny osobistej, pieluchomajtki jednorazowe z papieru, celulozy, bawełny, pieluszki jednorazowe z papieru, celulozy, bawełny, wszystkie wymienione dla chorych z brakiem kontroli czynności fizjologicznych, **16** pieluchomajtki niemowlęce jednorazowe z papieru, celulozy, bawełny, inne niż z materiałów tekstylnych, nie ujęte w innych klasach, opakowania na artykuły sanitarne, higieniczne i kosmetyczne z papieru, tektury, folii i tworzyw sztucznych.

(111) **205691** (220) 2003 02 04 (210) 260554
 (151) 2008 05 21 (441) 2003 08 11
 (732) M2 NET Spółka Akcyjna, Warszawa, PL.
 (540) M2 /
 (510), (511) **35** usługi związane z prowadzeniem działalności gospodarczej, usługi przetwarzania danych i zarządzania nimi, zarządzanie bazami danych, **42** usługi w zakresie oprogramowania, projektowanie, programowanie baz danych, analizy systemów komputerowych, usługi zabezpieczenia poczty elektronicznej.

(111) **205692** (220) 2006 06 20 (210) 312257
 (151) 2008 05 08 (441) 2006 10 02
 (732) PORTAS DEUTSCHLAND GmbH & Co. Fabrikations KG,
 Dietzenbach, DE.

(540) Mr. PORTAS
 (510), (511) **06** drzwi, bramy, bramy garażowe, ramy do drzwi i ramy do bram, ogrodzenia, okna, odrzwia, odrzwia nasadzone, podcienie, podokienniki, żaluzje okienne, okładziny do ścian, sufitów i urządzeń grzejnych, schody, stopnie schodów, poręcze schodów, okucia i uchwyty do schodów, bram, okien, mebli (wszystkie wymienione na wstępie towary z metalu), **11** urządzenia do oświetlenia, ogrzewania, wytwarzania pary, gotowania, chłodzenia, suszenia, wentylacji i zasilania wodą, jak również instalacje sanitarne łącznie z armaturami do instalacji sanitarnych, **19** drzwi, bramy, bramy garażowe, ramy do drzwi i ramy do bram, ogrodzenia, okna, odrzwia, odrzwia nasadzone, podcienie, podokienniki, żaluzje okienne, szyby do okien, okładziny do ścian, sufitów i urządzeń grzejnych, schody, stopnie schodów, poręcze schodów, okna, okucia i uchwyty do schodów, bram, mebli, sufity i podłogi do budynków, budowle przenośne (wszystkie towary niemetalowe), **20** meble wszelkiego rodzaju zwłaszcza kuchenne, do pokoi i łazienek, meble tapicerowane jak również ich części, lustra, ramy, **27** dywany, chodniki i materiały na chodniki, słomianki, maty, linoleum i inne materiały do pokrywania

podłóg, tapety (z wyjątkiem tych z tkanin), **35** usługi w ramach franszyzy w dziedzinie renowacji oraz budowania nowych budynków, części budynków oraz urządzania budynków oraz instalacji należących do budynków, a mianowicie pośrednictwo w gospodarczym i/lub organizacyjnym know-how, planowanie dotyczące ekonomiki przedsiębiorstw i planowanie organizacyjne oraz wykonanie lub doradztwo dotyczące środków ekonomiki przedsiębiorstw w zakresie biznesowo-ekonomicznym, handlowym, organizacyjnym, marketingowym, badania rynku, promocji sprzedaży i inicjatyw reklamowych dotyczących remontowanych budynków, elementów i wyposażenia budynków, usług doradztwa biznesowego i/lub organizacyjnego w zakresie zaopatrzenia dotyczącego biznesowego i organizacyjnego know-how, biznesowego i organizacyjnego planowania, jak również prowadzenia i doradztwa w zakresie biznesowo-ekonomicznym, handlowym, organizacyjnym, marketingowym, badania rynku, promocji sprzedaży i reklamy dla renowacji budynków, części budynków oraz urządzeń budynków oraz należących do budynków instalacji, **37** renowacja i budowanie nowych budynków, części budynków i zarządzanie budynkami łącznie z należącymi do budynków instalacjami, zwłaszcza renowacja drzwi, bram, okien, schodów, mebli, okładzin grzejników, podłóg, sufitów łącznie z planowaniem i doradztwem na temat renowacji.

(111) **205693** (220) 2006 07 13 (210) 313167
 (151) 2008 05 08 (441) 2006 10 16
 (732) „RENOWA” Paweł Klarecki, Łódź, PL.
 (540)



Kolor znaku: czarny, czerwony

(531) 26.1.1, 26.1.18, 27.5.1, 29.1.1, 29.1.8
 (510), (511) **12** rowery.

(111) **205694** (220) 2006 08 09 (210) 314181
 (151) 2008 05 08 (441) 2006 11 13
 (732) Zacharzewska, Flis, Pięta AG „TEST” HR Spółka Jawna,
 Kraków, PL.

(540) AG TEST HR

(510), (511) **35** organizowanie targów w celach handlowych lub reklamowych, usługi agencji informacji handlowej, usługi agencji reklamowej, badanie opinii publicznej, badania w dziedzinie działalności gospodarczej, badanie rynku, dobór personelu za pomocą metod psychotechnicznych, doradztwo w sprawach działalności gospodarczej, doradztwo w zakresie zarządzania personalnego, pozyskiwanie danych do komputerowych baz danych, komputerowe zarządzanie plikami, rekrutacja personelu, pośrednictwo pracy, usługi reklamy, usługi sekretarskie, **38** usługi telefoniczne, **41** tłumaczenia, edukacja, porady w zakresie edukacji, szkolenia, kształcenie ustawiczne i inne formy kształcenia, publikowanie książek i innych tekstów niż reklamowe, mikro-wydawnictwa, nagrania dźwiękowe, organizowanie konferencji i wystaw z dziedziny kultury lub edukacji, **42** wykonywanie prac badawczo-rozwojowych, programowanie komputerowe, projektowanie systemów komputerowych.

(111) **205695** (220) 2006 08 28 (210) 314826
 (151) 2008 05 21 (441) 2006 12 11
 (732) Spółdzielnia Pracy „CUKRY NYSKIE”, Nysa, PL.
 (540) NUBILE

(510), (511) **30** wyroby ciastkarskie: markizy, herbatniki, wafle, biszkopty, **39** usługi w zakresie dostarczania towarów.

(111) **205696** (220) 2006 09 28 (210) 316033
 (151) 2008 05 07 (441) 2007 01 08
 (732) „NetArt” Piotr Nowak, Zabawa, PL.
 (540) NetArt

(510), (511) **37** instalowanie, konserwacja oraz naprawy urządzeń i maszyn biurowych, instalowanie, konserwacja oraz naprawy komputerów oraz urządzeń peryferyjnych do komputerów, instalowanie, konserwacja oraz naprawy sieci teleinformatycznych, **38** przysyłanie informacji, łączność poprzez terminale komputerowe, przysyłanie informacji tekstowej i obrazowej za pomocą sieci teleinformatycznych, łączność poprzez sieci teleinformatyczne, łączność radiowa i telefoniczna, telekomunikacja, poczta elektroniczna, połączenie ze światową siecią komputerową za pośrednictwem telekomunikacji, przekaz satelitarny, wypożyczanie aparatury do przysyłania informacji, przysyłanie informacji tekstowej i obrazowej przy pomocy komputera, przydzielanie dostępu do światowej sieci komputerowej, rejestracja domen internetowych, pośrednictwo przy rejestracji domen internetowych, połączenia telefoniczne, informacja o telekomunikacji, telewizja kablowa, transmisja programów radiowych i telewizyjnych, wypożyczanie modemów, wypożyczanie urządzeń do przysyłania informacji, wypożyczanie urządzeń telekomunikacyjnych, **42** administrowanie stronami komputerowymi (sieciowymi), usługi hostingowe, analizy systemów komputerowych, usługi grafików, doradztwo w sprawach sprzętu komputerowego, doradztwo w zakresie własności intelektualnej, aktualizacja, instalacja, konserwacja, powielanie, projektowanie, licencjonowanie i/lub wypożyczanie oprogramowania komputerowego, odzyskiwanie danych komputerowych, programowanie komputerów, projektowanie systemów komputerowych, konwersja danych lub dokumentów na formę elektroniczną, konwersja danych lub dokumentów przez programy komputerowe, licencjonowanie własności intelektualnej, wzornictwo przemysłowe, tworzenie i utrzymywanie stron internetowych dla osób trzecich, doradztwo w zakresie własności intelektualnej, usługi związane z bezpieczeństwem własności intelektualnej, wypożyczanie komputerów.

(111) **205697** (220) 2006 09 28 (210) 316034
 (151) 2008 05 07 (441) 2007 01 08
 (732) „NetArt” Piotr Nowak, Zabawa, PL.
 (540)



Kolor znaku: szary, pomarańczowy

(531) 26.13.25, 29.1.12

(510), (511) **37** instalowanie, konserwacja oraz naprawy urządzeń i maszyn biurowych, instalowanie, konserwacja oraz naprawy komputerów oraz urządzeń peryferyjnych do komputerów, instalowanie, konserwacja oraz naprawy sieci teleinformatycznych, **38** przysyłanie informacji, łączność poprzez terminale komputerowe, przysyłanie informacji tekstowej i obrazowej za pomocą sieci teleinformatycznych, łączność poprzez sieci teleinformatyczne, łączność radiowa i telefoniczna, telekomunikacja, poczta elektroniczna, połączenie ze światową siecią komputerową za pośrednictwem telekomunikacji, przekaz satelitarny, wypożyczanie aparatury do przysyłania informacji, przysyłanie informacji tekstowej i obrazowej przy pomocy komputera, przydzielanie dostępu do światowej sieci komputerowej, rejestracja domen internetowych, pośrednictwo przy rejestracji domen internetowych, połączenia telefoniczne, informacja o telekomunikacji, telewizja kablowa, transmisja programów radiowych i telewizyjnych, wypożyczanie modemów, wypożyczanie urządzeń do przysyłania informacji, wypożyczanie urządzeń telekomunikacyjnych, **42** administrowanie stronami komputerowymi (sieciowymi), usługi hostingowe, analizy systemów komputerowych, usługi grafików, doradztwo w sprawach sprzętu komputerowego, doradztwo w zakresie własności intelektualnej, aktualizacja, instalacja, konserwacja, powielanie, projektowanie, licencjonowanie i/lub wypożyczanie oprogramowania komputerowego, odzyskiwanie danych komputerowych, programowanie komputerów, projektowanie systemów komputerowych, konwersja danych lub dokumentów na formę elektroniczną, konwersja danych lub dokumentów przez programy komputerowe, licencjonowanie własności intelektualnej, wzornictwo przemysłowe, tworzenie i utrzymywanie stron internetowych dla osób trzecich, doradztwo w zakresie własności intelektualnej.

alnej, usługi związane z bezpieczeństwem własności intelektualnej, wypożyczanie komputerów.

(111) **205698** (220) 2006 10 02 (210) 316155
 (151) 2008 05 19 (441) 2007 01 22
 (732) TESCO /Polska/ Sp. z o.o., Kraków, PL.
 (540)



Kolor znaku: brązowy i jego odcienie, biały, czarny

(531) 11.7.1, 27.5.1, 29.1.13

(510), (511) **16** katalogi, prospekty, menu, reprodukcje graficzne, fotografie, publikacje, materiały przylepne, artykuły papiernicze, papier listowy i do pakowania, opakowania, obrusy, torby, worki, koperty i woreczki, taśmy przylepne, naklejki, plakaty, bannery z papieru i tworzyw sztucznych, wizytówki, nalepki, wyroby z kartonu, pudła, pudełka tekturowe lub papierowe, kalendarze, kalkomanie, druki, broszury, zawiadomienia, albumy, rysunki, ręczniki papierowe, serwetki, szylidy kartonowe, kartki z życzeniami, okolicznościowe, teczki papierowe i z tworzyw sztucznych, segregatory, stemple, taśmy klejące, przylepne, zakładki do książek, zeszyty, artykuły i materiały piśmienne, podręczniki, mapy, żetony kontrolne, foliowe rękawy do pakowania, **29** mleko, produkty i przetwory mleczne, nabiał, serki smakowe, żywność produkowana z ryb, ryby nieżywe, ryby konserwowane, puszkowane, solone, wędzone, filety z ryb w zalewie octowej, w sosie, ryby w galarecie, sałatki warzywne, owocowe, rybne, sałatki rybne z owocami, warzywami, serem, skorupiaki nieżywe, owoce morza, chipsy, zupy, wyciągi z wodorostów dla celów spożywczych, wędliny, mięso i przetwory mięsne, mięso konserwowane, puszkowane i solone, **35** usługi w zakresie reklamy, promocji, przekazywania informacji handlowej, prezentowania, zgrupowania towarów spożywczych i papierniczych pozwalające nabywcy wygodnie je wybierać i kupować w punktach sprzedaży detalicznej i hurtowej, rozpowszechnianie materiałów reklamowych, organizowanie prezentacji, wystaw handlowych i reklamowych, prezentowanie i informowanie o powyższych w Internecie.

(111) **205699** (220) 2006 10 18 (210) 316862
 (151) 2008 05 13 (441) 2007 01 22
 (732) BONGRAIN S.A., Viroflay, FR.
 (540)



Kolor znaku: biały, czerwony, czarny

(531) 27.5.1, 29.1.13

(510), (511) **29** mleko, sery, produkty mleczne, jadalne oleje i tłuszcze, **30** lody, ciasta serowe i desery mleczne zawarte w klasie 30.

(111) **205700** (220) 2006 10 18 (210) 316883
 (151) 2008 05 13 (441) 2007 01 22
 (732) G+J Gruner+Jahr Polska Spółka z o.o. & Co.,
 Spółka Komandytowa, Warszawa, PL.
 (540)



Kolor znaku: czerwony, biały

(531) 27.5.1, 29.1.1, 29.1.6

(510), (511) **09** magnetyczne i optyczne nośniki danych, karty magnetyczne z zakodowanymi danymi oraz karty z wbudowanym chipem z zakodowanymi danymi.

(111) **205701** (220) 2006 11 08 (210) 317769
 (151) 2008 05 21 (441) 2007 02 19
 (732) INTERCARS INTERNATIONAL FRANCE Sp. z o.o., Kraków, PL.
 (540)



Kolor znaku: czerwony, biały, niebieski

(531) 26.1.1, 26.4.3, 26.4.10, 27.5.1, 29.1.13

(510), (511) **39** organizowanie przejazdów, transport samochodowy, usługi w zakresie organizowania turystyki i wypoczynku, prowadzenie agencji i biur podróży, usługi w zakresie pośrednictwa w rezerwacji i sprzedaży turystyki krajowej i zagranicznej, wyjazdowej i przyjazdowej, usługi w zakresie pośrednictwa w rezerwacji miejsc i sprzedaży dokumentów przewozowych oraz organizacji przewozów wszelkimi środkami transportu, wynajem samochodów, pilotaż, **43** usługi hotelarskie, gastronomiczne, prowadzenie hoteli i moteli, zaopatrywanie w żywność, usługi internetowe w zakresie rezerwacji i sprzedaży miejsc pobytowych, agencje zakwaterowań, rezerwowanie i wynajmowanie noclegów; rezerwacje kwatery, moteli, hoteli i pensjonatów, obsługa turystów i podróżnych, usługi w zakresie rezerwacji, sprzedaży biletów na wszelkie środki transportu.

(111) **205702** (220) 2006 11 17 (210) 318081
 (151) 2008 04 21 (441) 2007 02 19
 (732) Gallaher Limited, Weybridge, GB.
 (540) BERKELEY

(510), (511) **34** tytoń zarówno przetworzony jak i nieprzetworzony, tytoń do palenia, tytoń fajkowy, tytoń do zwijania, tytoń do żucia, papierosy, cygara, cygaretki, substancje do palenia sprzedawane oddzielnie lub w mieszankach z tytoniem, inne niż do celów medycznych lub leczniczych, tabaka, artykuły dla palaczy zawarte w kl. 34, bibułki papierosowe, ustniki papierosowe i zapałki.

(111) **205703** (220) 2006 11 28 (210) 318393
 (151) 2008 03 05 (441) 2007 03 05
 (732) Przedsiębiorstwo Wielobranżowe „OSTOJA”, Ewa Gawel,
 Opole, PL.
 (540)



Kolor znaku: biały, zielony, czerwony

(531) 5.1.2, 27.5.1, 28.17.0, 29.1.13

(510), (511) **03** maści do celów kosmetycznych, **05** balsamy do celów leczniczych, maści do celów farmaceutycznych.

(111) **205704** (220) 2006 11 30 (210) 318489
 (151) 2008 05 07 (441) 2007 03 05

(732) Systemy Informatyczne RAPID Spółka z o.o., Kraków, PL.
(540)



Kolor znaku: biały, granatowy, niebieski, czerwony
(531) 26.1.4, 27.5.1, 29.1.14

(510), (511) **35** zgrupowanie na rzecz osób trzecich różnych towarów pozwalające nabywcy wygodnie oglądać i kupować te towary u hurtownika i w sklepie z oprogramowaniem komputerowym.

(111) **205705** (220) 2006 12 01 (210) 318560
(151) 2008 03 04 (441) 2007 03 05

(732) Wytwórnia Opakowań Kartonowych Marian Górný,
Wolsztyn, PL.
(540)



Kolor znaku: czarny, żółty, szary, biały
(531) 19.3.3, 19.3.25, 26.3.1, 27.5.1, 29.1.14
(510), (511) **16** opakowania kartonowe.

(111) **205706** (220) 2006 12 01 (210) 318574
(151) 2008 04 22 (441) 2007 03 05

(732) Hager Polo Sp. z o.o., Tychy, PL.

(540) Pielęgnuj dobre kontakty
(510), (511) **09** elektryczne gniazdka wtyczkowe natynkowe i podtynekowe, telefoniczne gniazdka wtyczkowe natynkowe i podtynekowe, antenowe gniazdka wtyczkowe natynkowe i podtynekowe, komputerowe gniazdka wtyczkowe natynkowe i podtynekowe, urządzenia elektryczne do sterowania, regulacji i do przełączeń, elektryczne regulatory światła, ściemniacze światła dotykowe i pokrętne, czujniki podczerwieni, czujniki zbliżenia, przekaźniki podczerwieni dla funkcji przełączającej i sterującej źródłami światła, moduły sterownicze sterujące przerywaniem światła i/lub przyciemnianiem światła, przyciski do dzwonek, wyłączniki elektryczne natynkowe i podtynekowe podświetlane, wyłączniki elektryczne natynkowe i podtynekowe: jednobiegunowe, dwugrupowe, schodowe, krzyżowe, zwierne dzwonek, zwierne oświetleniowe, elektryczne wyłączniki samoczynne, elektryczne wyłączniki żaluzjowe, wyłączniki zdalnie sterowane, wyłączniki sterowane pamięcią.

(111) **205707** (220) 2006 12 01 (210) 318588
(151) 2008 03 25 (441) 2007 03 05

(732) „BIS” BIURO HANDLOWO-PRAWNE BOGUSŁAW SURMACZ,
Lublin, PL.
(540)



Kolor znaku: czarny, zielony, biały, szary
(531) 27.5.1, 29.1.14

(510), (511) **36** usługi agencji mieszkaniowych, administrowanie i zarządzanie nieruchomościami, wynajmowanie i wydzierżawia-

nie nieruchomości, pośrednictwo w obrocie nieruchomościami, usługi inwestycyjne w zakresie nieruchomości z funduszy własnych i powierzonych, usługi deweloperskie dotyczące kompleksowej organizacji procesów inwestycyjnych obejmujących pozyskiwanie nieruchomości, załatwianie formalności, pozyskiwanie środków finansowych lub wykorzystywanie środków finansowych klientów, organizację procesu budowy i przeniesienia własności nieruchomości, usługi powiernictwa w zakresie inwestowania w nieruchomości, wycena nieruchomości, pośrednictwo finansowe, doradztwo w sprawach ubezpieczeniowych, **43** domy turystyczne, hotele, kawiarnie, udostępnianie terenu i urządzeń kempingowych, wynajmowanie noclegów, usługi agroturystyczne, restauracje, rezerwacja kwater, stolówki, wynajmowanie mieszkań na pobyt czasowy.

(111) **205708** (220) 2006 12 08 (210) 318867
(151) 2008 05 13 (441) 2007 03 19

(732) Unilever N.V., Rotterdam, NL.

(540) POKOCHAJ SWOJE SERCE

(510), (511) **29** mięso, ryby, drób, dziczyzna, ekstrakty mięsne, konserwowane, suszone i gotowane owoce i warzywa, galaretki, dżemy, kompoty, jaja, mleko, produkty mleczne, oleje i tłuszcze jadalne, **30** kawa, herbata, kakao, cukier, ryż, tapioka, sago, kawa nienaturalna, mąka i produkty zbożowe, chleb, wyroby cukiernicze i słodczyce, lody, miód, melasa (syropy), drożdże, proszek do pieczenia, sól, musztarda, ocet, sosy (przyprawy), przyprawy, lód, **32** piwo, wody mineralne i gazowane oraz inne napoje bezalkoholowe, napoje owocowe i soki owocowe, syropy i inne produkty do produkcji napojów.

(111) **205709** (220) 2006 12 28 (210) 319583
(151) 2008 05 21 (441) 2007 04 02

(732) Przedsiębiorstwo Produkcji Farmaceutycznej „HASCO-LEK”
Spółka Akcyjna, Wrocław, PL.

(540) SKOŃCZĄ SIĘ POTY, ZACZNĄ SIĘ PSOTY

(510), (511) **05** produkty farmaceutyczne, substancje dietetyczne do celów medycznych, suplementy diety do stosowania przez ludzi w leczeniu, profilaktyce lub wspomaganiu leczenia wskazanych chorób.

(111) **205710** (220) 2007 01 11 (210) 320037
(151) 2008 05 09 (441) 2007 04 16

(732) CYFROWY POLSAT Spółka Akcyjna, Warszawa, PL.

(540) PAKIET RELAX MIX FILM

(510), (511) **09** dekodery, urządzenia do kodowania sygnału, urządzenia do dekodowania sygnału, oprogramowanie komputerowe, oprogramowanie sprzętu radiowego, telewizyjnego, urządzeń telefonicznych, oprogramowanie dekodatorów, sprzęt hi-fi, nagrania dźwiękowe i audiowizualne, urządzenia do nagrywania, transmisji, odtwarzania, produkcji lub reprodukcji dźwięku i obrazu, telewizory, radia, komputery, sprzęt komputerowy, aparaty telefoniczne, telefony przenośne, telefoniczne urządzenia nadawcze i odbiorcze, sprzęt do przetwarzania danych, płyty (dyski) z nagraniami, magnetyczne nośniki danych, **16** periodyki, czasopisma, broszury, materiały piśmiennicze, **35** usługi w zakresie reklamy, produkcja i rozpowszechnianie materiałów reklamowych, usługi marketingowe, informacja handlowa, doradztwo w zakresie organizowania i prowadzenia działalności gospodarczej, zarządzanie działalnością gospodarczą, badanie rynku, promocja sprzedaży towarów i usług, usługi w zakresie prowadzenia centrum informacyjnego, **37** usługi instalowania analogowych i cyfrowych dekodatorów i urządzeń do odbioru przekazu telewizyjnego, serwisowanie oraz naprawa urządzeń elektrycznych, elektronicznych, **38** usługi w zakresie rozprowadzania obrazu i dźwięku jakąkolwiek techniką (w tym cyfrową), kodowanie i dekodowanie sygnałów, usługi typu video na żądanie, usługi stacji telewizyjnych i radiowych, usługi wykonywane za pomocą sieci telewizyjnej kablowej, naziemnej, satelitarnej, cyfrowej, informatycznej, telefonicznej, rozpowszechnianie, rozprowadzanie, dystrybucja, transmisja programów radiowych i telewizyjnych, emisja radiowa, telewizyjna, przekaz satelitarny, przesyłanie informacji, radiofonia, łączność przez terminale komputerowe, łączność radiowa, usługi połączeń i trasy połączeń dla telekomunikacji, telekomunikacyjne usługi ogłoszeń elektronicznych, usługi połączeń ze światową siecią komputerową za pośrednictwem telekomunikacji, usługi telefonii komórkowej w zakresie połączeń telefonicznych, usługi telefonicz-

ne, **41** usługi w zakresie wypożyczania odbiorników radiowych i telewizyjnych oraz dekoderek i odbiorników programów zakodowanych, usługi w zakresie rozrywki, gier oraz organizowania konkursów i loterii, **42** usługi związane z licencjonowaniem własności intelektualnej, projektowanie i tworzenie oprogramowania komputerowego, oprogramowania urządzeń telefonicznych, radiowych, telewizyjnych, zarządzanie własnością intelektualną, usługi związane z bezpieczeństwem własności intelektualnej, zarządzanie urządzeniami i środkami transmisji sygnału.

(111) **205711** (220) 2007 01 19 (210) 320118
 (151) 2008 03 19 (441) 2007 04 30
 (732) Przedsiębiorstwo Handlowo-Usługowe JAGR Jan Grabiński, Warlubie, PL.
 (540)



Kolor znaku: jasnożółty, pomarańczowy, złoty, czerwony, zielony, ciemnoniebieski, niebieski, biały, brązowy, srebrny
 (531) 2.1.3, 5.9.17, 8.3.8, 11.1.1, 25.1.5, 26.1.1, 27.5.1, 29.1.15
 (510), (511) **29** sery.

(111) **205712** (220) 2007 01 17 (210) 320281
 (151) 2008 05 23 (441) 2007 04 30
 (732) SOWUL & SOWUL Spółka z o.o., Olsztyn, PL.
 (540)

ŁUŚKA

(531) 27.5.1
 (510), (511) **31** nasiona traw pastwiskowych, nasiona roślin rolniczych i ich mieszanek.

(111) **205713** (220) 2007 01 17 (210) 320282
 (151) 2008 05 23 (441) 2007 04 30
 (732) SOWUL & SOWUL Spółka z o.o., Olsztyn, PL.
 (540)

KARINO

(531) 27.5.1
 (510), (511) **31** nasiona traw pastwiskowych, nasiona roślin rolniczych i ich mieszanek.

(111) **205714** (220) 2007 01 29 (210) 320691
 (151) 2008 05 13 (441) 2007 05 14
 (732) POLBERRY Spółka z ograniczoną odpowiedzialnością, Warszawa, PL.
 (540)

Polberry

Kolor znaku: czerwony, niebieski
 (531) 27.5.1, 29.1.1, 29.1.4
 (510), (511) **31** owoce świeże, drzewa i krzewy owocowe i ozdobne, sadzonki roślin.

(111) **205715** (220) 2007 02 02 (210) 320896
 (151) 2008 05 07 (441) 2007 05 14
 (732) Sankyo Agro Company, Limited, Tokyo, JP.
 (540)

MILBEKNOCK

(531) 27.5.1
 (510), (511) **05** preparaty farmaceutyczne, weterynaryjne i sanitarne, substancje dietetyczne do celów leczniczych, żywność dla niemowląt, plastry, materiały opatrunkowe, materiały do plombowania zębów, wosk dentystyczny, środki odkażające, środki do niszczenia robactwa, mianowicie środki roztoczbójcze inne niż stosowane dla ptaków hodowanych w domu i inne niż przeznaczone dla zwierząt domowych, herbicydy, fungicydy.

(111) **205716** (220) 2007 02 05 (210) 320916
 (151) 2008 05 07 (441) 2007 05 14
 (732) BANK POLSKA KASA OPIEKI Spółka Akcyjna, Warszawa, PL.
 (540)



Kolor znaku: szary, niebieski, biały
 (531) 2.9.14, 25.5.1, 26.4.2, 26.4.5, 27.5.1, 27.7.1, 27.7.25, 29.1.4, 29.1.6
 (510), (511) **36** usługi w zakresie bankowości i finansów.

(111) **205717** (220) 2007 02 06 (210) 321004
 (151) 2008 04 16 (441) 2007 05 14
 (732) „Deutsche See” GmbH, Bremerhaven, DE.
 (540) przyjaciele ryb

(510), (511) **29** mięso, produkty mięsne, kielbasy, produkty z substytutami mięsa, ryby, filety rybne, produkty rybne, dania rybne, mięczaki nieżywe do konsumpcji przez ludzi i produkty z mięczaków, skorupiaki nieżywe do konsumpcji przez ludzi i produkty ze skorupiaków, drób i części drobiu, produkty drobiowe, dziczyzna, ekstrakty mięsne, konserwowane, suszone i gotowane owoce i warzywa, galaretki, dżemy, kompoty, jaja, mleko i produkty mleczne, wszystkie w/w produkty także głęboko mrożone, jadalne oleje i tłuszcze, produkty w postaci past sporządzone głównie z tłuszczu i/lub produktów mlecznych i/lub z owoców i/lub z warzyw i/lub produktów mięsnych i/lub produktów rybnych, także z dodatkiem przypraw i/lub mieszanek przypraw i/lub ziół i/lub mieszanek ziół, gotowe dania i częściowo gotowe dania przygotowane głównie z mięsa i/lub ryb i/lub drobiu i/lub dziczyzny i/lub owoców i/lub warzyw i/lub jaj i/lub produktów mlecznych, także głęboko zamrożone i zawarte w tej klasie, konserwy mięsne i rybne, pikle, zupy, dania zapiekane, przekąski azjatyckie, w szczególności złożone z mięsa, ryb, drobiu, mięczaków i skorupiaków oraz warzyw, sałatki garmazeryjne z mięsem, serem, drobiem, owocami morza, warzywami, rybami, sałatki ze świeżych owoców i świeżych warzyw, smarowidła do chleba w szczególności sporządzone z mięsa i/lub ryb i/lub drobiu i/lub dziczyzny i/lub owoców i/lub warzyw i/lub jaj i/lub produktów mlecznych, przystawki, w szczególności sporządzone z suszonych, gotowanych, smażonych i nadziewanych warzyw, dania typu casserole sporządzone w szczególności z mięsa, drobiu, ziemniaków i warzyw, desery na bazie mleka i/lub serwatki i/lub sera kremowego typu quark i/lub przetworzonych owoców i/lub jaj, **30** kawa, herbata, kakao, cukier, ryż, tapioka, sago, kawa nienaturalna, mąka i preparaty zbożowe, chleb, ciasta i słodczyce, w szczególności croissanty z nadzieniem, kanapki, pizza, dania z makaronu, lody spożywcze, miód, melasa, drożdże, proszek do pieczenia, sól, musztarda, ocet, sosy przyprawowe, przyprawy, lód do chłodzenia, makarony i kluski, chleb, ciasta i paszteciki z nadzieniem i/lub z dodatkami sporządzonym głównie z mięsa i/lub produktów mięsnych i/lub drobiu i/lub produktów drobiowych i/lub kielbas i/lub ryb i/lub produktów rybnych i/lub jaj i/lub sera i/lub produktów serowych i/lub produktów mlecznych i/lub warzyw i/lub owoców i/lub ziół i/lub przypraw, gotowe dania i częściowo goto-

we dania, także głęboko zamrożone, w szczególności sporządzone z ryżu i/lub ciasta i/lub makaronu, zawarte w tej klasie, słodczyce i desery na bazie pszenicy, kaszy manny, skrobi, puddingi jako desery, dania zapiekane, przekąski azjatyckie, przygotowane głównie z ryżu i klusek, tarty typu quiche-lorraine, marynaty, dresingi sporządzone głównie z produktów zawartych w tej klasie, dania lasagne, casserole w szczególności złożone z ziemniaków i klusek, **43** zaopatrywanie w żywność i napoje, catering.

(111) **205718** (220) 2007 02 07 (210) 321060
(151) 2008 05 13 (441) 2007 05 14
(732) MEDIA CONTACTS Spółka z o.o., Warszawa, PL.
(540)



Kolor znaku: ciemnoniebieski, zielony, biały

(531) 26.15.1, 27.5.1, 29.1.13

(510), (511) **35** usługi w zakresie prowadzenia agencji reklamowej, usługi w zakresie badania rynku mediów, usługi doradcze w zakresie zarządzania działalnością gospodarczą, ekspertyzy w działalności gospodarczej, usługi reklamowe na rzecz osób trzecich we wszystkich mediach, usługi w zakresie promocji sprzedaży świadczone dla osób trzecich, dystrybucja i rozpowszechnianie materiałów reklamowych, telemarketing, usługi w zakresie badań statystycznych oraz informacji statystycznej, wyszukiwania w komputerowych bazach danych, zarządzanie zbiorami informacyjnymi, usługi w zakresie agencji informatycznej, pozyskiwanie i systematyzacja danych do komputerowych baz danych, **41** usługi w zakresie produkcji filmowej, usługi w zakresie montażu programów radiowych i telewizyjnych, montaż taśm wideo, obsługa publikacji elektronicznych on-line, pisanie scenariuszy, publikowanie tekstów innych niż reklamowe, **42** usługi o charakterze operatorskim w sieci komputerowej.

(111) **205719** (220) 2007 02 08 (210) 321101
(151) 2008 05 29 (441) 2007 05 14
(732) Warszawskie Zakłady Farmaceutyczne Polfa S.A., Warszawa, PL.
(540) D-TINEFF
(510), (511) **05** wyroby farmaceutyczne.

(111) **205720** (220) 2007 02 09 (210) 321155
(151) 2008 05 28 (441) 2007 05 14
(732) 6th Sense Czarnaeka-van Luijken i Krajewski Spółka Komandytowa, Magdalenka, PL.
(540) 6th Sense
(510), (511) **35** doradztwo w zakresie organizacji i zarządzania, rekrutacji pracowników, **41** szkolenia, **42** prace badawczo-rozwojowe, **44** porady psychologiczne.

(111) **205721** (220) 2007 02 09 (210) 321156
(151) 2008 05 28 (441) 2007 05 14
(732) 6th Sense Czarnaeka-van Luijken i Krajewski Spółka Komandytowa, Magdalenka, PL.
(540) Sixth Sense
(510), (511) **41** szkolenia, **42** prace badawczo-rozwojowe, **44** porady psychologiczne.

(111) **205722** (220) 2007 02 09 (210) 321157
(151) 2008 05 28 (441) 2007 05 14
(732) 6th Sense Czarnaeka-van Luijken i Krajewski Spółka Komandytowa, Magdalenka, PL.
(540) Szósty zmysł
(510), (511) **35** doradztwo w zakresie organizacji i zarządzania, rekrutacji pracowników, **41** szkolenia, **42** prace badawczo-rozwojowe, **44** porady psychologiczne.

(111) **205723** (220) 2007 02 12 (210) 321275
(151) 2008 05 16 (441) 2007 05 28
(732) ZAKŁADY FARMACEUTYCZNE POLPHARMA S.A., Starogard Gdański, PL.
(540) Ranigast MAX pierwszy na zgagę
(510), (511) **05** produkty farmaceutyczne, **35** reklama.

(111) **205724** (220) 2007 02 19 (210) 321545
(151) 2008 05 29 (441) 2007 05 28
(732) ZAKŁADY FARMACEUTYCZNE POLPHARMA S.A., Starogard Gdański, PL.
(540) Scorbolamid-wzmacnia i leczy
(510), (511) **05** produkty farmaceutyczne, **35** reklama.

(111) **205725** (220) 2007 02 20 (210) 321603
(151) 2008 05 27 (441) 2007 05 28
(732) Zakłady Farmaceutyczne „POLPHARMA” Spółka Akcyjna, Starogard Gdański, PL.
(540) Alka Prim-na ciężkie poranki
(510), (511) **05** produkty farmaceutyczne, **35** reklama.

(111) **205726** (220) 2007 02 22 (210) 321685
(151) 2008 05 20 (441) 2007 05 28
(732) Lidl Stiftung & Co.KG, Neckarsulm, DE.
(540) Finessa
(510), (511) **29** mleko, produkty mleczne, napoje mleczne i jogurto-we z przewagą mleka lub jogurtu, mleko w proszku do przygotowywania napojów alkoholowych lub bezalkoholowych.

(111) **205727** (220) 2007 02 23 (210) 321732
(151) 2008 04 11 (441) 2007 05 28
(732) Wm. Wrigley Jr. Company, Chicago, US.
(540) 2TOP
(510), (511) **30** słodczyce, mianowicie guma do żucia nie do celów leczniczych, guma balonowa, cukierki i miętówki.

(111) **205728** (220) 2007 02 23 (210) 321762
(151) 2008 05 13 (441) 2007 05 28
(732) „Malwa” Tea Wojciech Fabisiak, Lubiszyn, PL.
(540)



Kolor znaku: zielony, jasnoniebieski, czerwony, brązowy, złoty, biały, czarny, żółty

(531) 5.3.11, 5.3.20, 5.7.21, 6.7.25, 11.3.1, 25.1.15, 26.1.2, 26.4.1, 27.5.1, 29.1.15

(510), (511) **05** herbata lecznicza, herbata ziołowa do celów leczniczych, **30** herbata, herbata mrożona, herbata owocowa, herbata instant, **35** usługi handlu detalicznego i/lub hurtowego dla osób trzecich w zakresie herbat ziołowych, herbat, herbat owocowych, mieszanek herbat, kompozycji herbat, **39** konfekcjonowanie i pakowanie herbat.

(111) **205729** (220) 2007 02 23 (210) 321777
(151) 2008 05 20 (441) 2007 05 28

(732) DATA SYSTEM Paweł Fryczyński, Poznań, PL.
(540)



Kolor znaku: czerwony, czarny, szary

(531) 26.3.1, 26.4.1, 27.5.1, 29.1.13

(510), (511) **09** alarmy, **42** opracowywanie projektów technicznych, **45** monitoring systemów bezpieczeństwa i antywłamaniowych.

(111) **205730** (220) 2007 02 26 (210) 321835

(151) 2008 05 23 (441) 2007 06 11

(732) „FRUCTO-MAJ” Spółka z o.o., Granice, PL.

(540)



Kolor znaku: żółty, zielony i odcienie, różowy, czerwony, biały, czarny, szary, beżowy

(531) 3.5.1, 5.7.8, 27.5.1, 29.1.15

(510), (511) **29** przetwory owocowe, warzywne i owocowo-warzywne, **32** nektary owocowe, warzywne i owocowo-warzywne, koncentraty owocowe, warzywne i owocowo-warzywne do produkcji napojów.

(111) **205731** (220) 2007 02 26 (210) 321836

(151) 2008 05 23 (441) 2007 06 11

(732) „FRUCTO-MAJ” Spółka z o.o., Granice, PL.

(540)



Kolor znaku: żółty, pomarańczowy, brązowy, ciemnozielony, jasnozielony, różowy, czerwony, biały, beżowy, szary

(531) 3.5.1, 5.7.11, 5.7.13, 27.5.1, 29.1.15

(510), (511) **29** przetwory owocowe, warzywne i owocowo-warzywne, **32** nektary owocowe, warzywne i owocowo-warzywne, koncentraty owocowe, warzywne i owocowo-warzywne do produkcji napojów.

(111) **205732** (220) 2007 02 26 (210) 321838

(151) 2008 05 23 (441) 2007 06 11

(732) Philip Morris Products S.A., Neuchatel, CH.

(540) ORIGINAL MARLBORO IN A VINTAGE TIN

(510), (511) **34** tytoń, tytoń surowy oraz tytoń w stanie przetworzonym, wyroby tytoniowe, cygara, papierosy, cygaretki, tytoń do samodzielnego skręcania papierosów, tytoń do fajek, tytoń do żucia, tabaka, papierosy aromatyzowane, papierosy kretek, substytuty tytoniu (nie do celów medycznych), przybory dla palaczy, ustniki oraz bibułka do papierosów, filtry do papierosów, pojemniki na tytoń nie z metali szlachetnych, papierosnice nie z metali szlachetnych, po-

pielniczki nie z metali szlachetnych, fajki, kieszonkowe przyrządy do skręcania papierosów, zapalniczki dla palaczy tytoniu, zapalki.

(111) **205733** (220) 2007 02 26 (210) 321842

(151) 2008 05 23 (441) 2007 06 11

(732) Philip Morris Products S.A., Neuchatel, CH.

(540) MARLBORO FILTER PLUS ONE

(510), (511) **34** tytoń, tytoń surowy oraz tytoń w stanie przetworzonym, wyroby tytoniowe, cygara, papierosy, cygaretki, tytoń do samodzielnego skręcania papierosów, tytoń do fajek, tytoń do żucia, tabaka, papierosy aromatyzowane, papierosy kretek, substytuty tytoniu (nie do celów medycznych), przybory dla palaczy, ustniki oraz bibułka do papierosów, filtry do papierosów, pojemniki na tytoń nie z metali szlachetnych, papierosnice nie z metali szlachetnych, popielniczki nie z metali szlachetnych, fajki, kieszonkowe przyrządy do skręcania papierosów, zapalniczki dla palaczy tytoniu, zapalki.

(111) **205734** (220) 2007 02 26 (210) 321843

(151) 2008 05 23 (441) 2007 06 11

(732) Philip Morris Products S.A., Neuchatel, CH.

(540) MARLBORO FILTER PLUS EXTRA

(510), (511) **34** tytoń, tytoń surowy oraz tytoń w stanie przetworzonym, wyroby tytoniowe, cygara, papierosy, cygaretki, tytoń do samodzielnego skręcania papierosów, tytoń do fajek, tytoń do żucia, tabaka, papierosy aromatyzowane, papierosy kretek, substytuty tytoniu (nie do celów medycznych), przybory dla palaczy, ustniki oraz bibułka do papierosów, filtry do papierosów, pojemniki na tytoń nie z metali szlachetnych, papierosnice nie z metali szlachetnych, popielniczki nie z metali szlachetnych, fajki, kieszonkowe przyrządy do skręcania papierosów, zapalniczki dla palaczy tytoniu, zapalki.

(111) **205735** (220) 2007 02 28 (210) 321961

(151) 2008 05 13 (441) 2007 06 11

(732) POLFARMEX S.A., Kutno, PL.

(540) fulan

(510), (511) **05** produkty farmaceutyczne.

(111) **205736** (220) 2007 02 28 (210) 321969

(151) 2008 05 28 (441) 2007 06 11

(732) SPÓŁDZIELNIA PSZCZELARSKA APIS W LUBLINIE, Lublin, PL.

(540)



Kolor znaku: piaskowy, szary, czerwony, czarny

(531) 2.1.4, 5.5.12, 25.1.15, 27.5.1, 29.1.14

(510), (511) **33** miody pitne.

(111) **205737** (220) 2007 03 05 (210) 322218

(151) 2008 05 16 (441) 2007 06 11

(732) Garland Bridge Sp. z o.o., Poznań, PL.

(540)



Kolor znaku: biały, ciemnoczerwony, ciemnożółty

(531) 9.1.10, 25.1.15, 27.5.1, 29.1.13

(510), (511) **41** usługi związane z organizacją i obsługą dyskotek, nocne kluby.

(111) **205738** (220) 2007 03 06 (210) 322227
 (151) 2008 05 21 (441) 2007 06 11
 (732) POL-PANEL Sp. z o.o., Rymanów, PL.
 (540)



Kolor znaku: czerwony, niebieski

(531) 27.5.1, 29.1.12

(510), (511) **06** drzwi metalowe, okna metalowe, okna skrzynkowe metalowe, okucia drzwiowe metalowe, okucia metalowe do okien, okucia ozdobne do drzwi i okien metalowe, odrzwia metalowe, **19** drzwi niemetalowe, ościeżnice niemetalowe drzwiowe, płyty drzwiowe niemetalowe, okienne ramy niemetalowe, okiennice niemetalowe, okna niemetalowe, okna witrażowe, okucia niemetalowe do drzwi i okien, **35** zgrupowanie na rzecz osób trzecich różnych towarów obejmujących drzwi metalowe, okna metalowe, okna skrzynkowe metalowe, okucia drzwiowe metalowe, okucia metalowe do okien, okucia ozdobne do drzwi i okien metalowe, odrzwia metalowe, drzwi niemetalowe, ościeżnice niemetalowe drzwiowe, płyty drzwiowe niemetalowe, okienne ramy niemetalowe, okiennice niemetalowe, okna niemetalowe, okna witrażowe, okucia niemetalowe do drzwi i okien pozwalające nabywcy wygodnie je oglądać i kupować w sklepach, hurtowniach oraz na stronie internetowej, prowadzenie sprzedaży powyższych towarów także w ramach sklepu internetowego, rozpowszechnianie materiałów reklamowych, usługi w zakresie pośrednictwa handlowego, fachowe doradztwo handlowe, organizowanie różnorodnej reklamy i promocji na rzecz osób trzecich, organizowanie i współdziałanie w targach i wystawach handlowych i reklamowych na rzecz osób trzecich, elektroniczny serwis informacyjny z możliwością bezpośredniej wymiany informacji, usługi internetowe związane z pośrednictwem handlowym w zakresie dostępu do informacji o oferowanych towarach i świadczonych usługach poprzez skomputeryzowane przyjmowanie zamówień i zleceń w celu umożliwienia zainteresowanym osobom brania udziału w różnorodnych transakcjach handlowych.

(111) **205739** (220) 2007 03 06 (210) 322234
 (151) 2008 05 21 (441) 2007 06 11
 (732) Jarosław Sokołowski, Stoczki Porąbka, PL.
 (540)



Kolor znaku: zielony, czarny, biały, żółty

(531) 3.4.11, 3.4.13, 26.1.1, 26.1.15, 27.5.1, 29.1.14

(510), (511) **30** chleb, ciasta mączne.

(111) **205740** (220) 2007 03 14 (210) 322588
 (151) 2008 05 28 (441) 2007 06 25
 (732) CENTRUM PROJEKCJI MULTIMEDIALNYCH S.C. Cezary SŁAWECKI I Tomasz WOŹNIAK, Warszawa, PL.
 (540)



Kolor znaku: czarny, czerwony, biały

(531) 26.4.1, 26.4.11, 27.5.1, 29.1.13

(510), (511) **09** ekrany projekcyjne, projekcyjne aparaty, projekcyjne lampy do aparatów.

(111) **205741** (220) 2003 12 05 (210) 273496
 (151) 2008 06 06 (441) 2004 04 19
 (732) PRAXIS Sp. z o.o., Kamienna Góra, PL.
 (540)



Kolor znaku: biały, niebieski, czerwony, żółty, czarny

(531) 1.1.1, 1.1.5, 1.1.10, 2.1.15, 2.1.19, 2.1.23, 5.3.1, 26.4.2, 27.5.1, 29.1.15

(510), (511) **34** wyroby tytoniowe.

(111) **205742** (220) 2005 07 08 (210) 297540
 (151) 2007 06 13 (441) 2005 10 17
 (732) CERSANIT Spółka Akcyjna, Kielce, PL.
 (540) HEKTOR

(510), (511) **19** płytki i listwy wykładzinowe niemetalowe, płytki ceramiczne, glazura, gress, terakota.

(111) **205743** (220) 2005 07 08 (210) 297541
 (151) 2007 06 13 (441) 2005 10 17
 (732) CERSANIT Spółka Akcyjna, Kielce, PL.
 (540) KROTON

(510), (511) **19** płytki i listwy wykładzinowe niemetalowe, płytki ceramiczne, glazura, gress, terakota.

(111) **205744** (220) 2005 07 08 (210) 297542
 (151) 2007 06 13 (441) 2005 10 17
 (732) CERSANIT Spółka Akcyjna, Kielce, PL.
 (540) RODAN

(510), (511) **19** płytki i listwy wykładzinowe niemetalowe, płytki ceramiczne, glazura, gress, terakota.

(111) **205745** (220) 2006 02 15 (210) 306161
 (151) 2008 03 25 (441) 2006 05 29
 (732) Bayer AG, Leverkusen, DE.
 (540) KEMIFAM

(510), (511) **05** preparaty do niszczenia chwastów i szkodników, insektycydy, herbicydy, fungicydy.

(111) **205746** (220) 2007 01 11 (210) 320038
 (151) 2008 05 09 (441) 2007 04 16
 (732) CYFROWY POLSAT Spółka Akcyjna, Warszawa, PL.
 (540)



Kolor znaku: czarny, biały, pomarańczowy

(531) 25.5.1, 25.7.7, 26.1.1, 26.4.5, 27.5.1, 29.1.13

(510), (511) **09** dekodery, urządzenia do kodowania sygnału, urządzenia do dekodowania sygnału, oprogramowanie komputerowe,

oprogramowanie sprzętu radiowego, telewizyjnego, urządzeń telefonicznych, oprogramowanie dekodów, sprzęt hi-fi, nagrania dźwiękowe i audiowizualne, urządzenia do nagrywania, transmisji, odtwarzania, produkcji lub reprodukcji dźwięku i obrazu, telewizory, radia, komputery, sprzęt komputerowy, aparaty telefoniczne, telefony przenośne, telefoniczne urządzenia nadawcze i odbiorcze, sprzęt do przetwarzania danych, płyty (dyski) z nagraniami, magnetyczne nośniki danych, **16** periodyki, czasopisma, broszury, materiały piśmiennicze, **35** usługi w zakresie reklamy, produkcja i rozpowszechnianie materiałów reklamowych, usługi marketingowe, informacja handlowa, doradztwo w zakresie organizowania i prowadzenia działalności gospodarczej, zarządzanie działalnością gospodarczą, badanie rynku, promocja sprzedaży towarów i usług, usługi w zakresie prowadzenia centrum informacyjnego, **37** usługi instalowania analogowych i cyfrowych dekodów i urządzeń do odbioru przekazu telewizyjnego, serwisowanie oraz naprawa urządzeń elektrycznych, elektronicznych, **38** usługi w zakresie rozprowadzania obrazu i dźwięku jakąkolwiek techniką (w tym cyfrową), kodowanie i dekodowanie sygnałów, usługi typu video na żądanie, usługi stacji telewizyjnych i radiowych, usługi wykonywane za pomocą sieci telewizji kablowej, naziemnej, satelitarnej, cyfrowej, informatycznej, telefonicznej, rozpowszechnianie, rozprowadzanie, dystrybucja, transmisja programów radiowych i telewizyjnych, emisja radiowa, telewizyjna, przekaz satelitarny, przesyłanie informacji, radiofonia, łączność przez terminale komputerowe, łączność radiowa, usługi połączeń i trasy połączeń dla telekomunikacji, telekomunikacyjne usługi ogłoszeń elektronicznych, usługi połączeń ze światową siecią komputerową za pośrednictwem telekomunikacji, usługi telefonii komórkowej w zakresie połączeń telefonicznych, usługi telefoniczne, **41** usługi w zakresie wypożyczania odbiorników radiowych i telewizyjnych oraz dekodów i odbiorników programów zakodowanych, usługi w zakresie rozrywki, gier oraz organizowania konkursów i loterii, **42** usługi związane z licencjonowaniem własności intelektualnej, projektowanie i tworzenie oprogramowania komputerowego, oprogramowania urządzeń telefonicznych, radiowych, telewizyjnych, zarządzanie własnością intelektualną, usługi związane z bezpieczeństwem własności intelektualnej, zarządzanie urządzeniami i środkami transmisji sygnału.

(111) **205747** (220) 2007 01 11 (210) 320039
 (151) 2008 05 09 (441) 2007 04 16
 (732) CYFROWY POLSAT Spółka Akcyjna, Warszawa, PL.
 (540)



Kolor znaku: czarny, biały, pomarańczowy
 (531) 25.5.1, 25.7.7, 26.1.1, 26.4.5, 27.5.1, 29.1.13
 (510), (511) **09** dekodery, urządzenia do kodowania sygnału, urządzenia do dekodowania sygnału, oprogramowanie komputerowe, oprogramowanie sprzętu radiowego, telewizyjnego, urządzeń telefonicznych, oprogramowanie dekodów, sprzęt hi-fi, nagrania dźwiękowe i audiowizualne, urządzenia do nagrywania, transmisji, odtwarzania, produkcji lub reprodukcji dźwięku i obrazu, telewizory, radia, komputery, sprzęt komputerowy, aparaty telefoniczne, telefony przenośne, telefoniczne urządzenia nadawcze i odbiorcze, sprzęt do przetwarzania danych, płyty (dyski) z nagraniami, magnetyczne nośniki danych, **16** periodyki, czasopisma, broszury, materiały piśmiennicze, **35** usługi w zakresie reklamy, produkcja i rozpowszechnianie materiałów reklamowych, usługi marketingowe, informacja handlowa, doradztwo w zakresie organizowania i prowadzenia działalności gospodarczej, zarządzanie działalnością gospodarczą, badanie rynku, promocja sprzedaży towarów i usług, usługi w zakresie prowadzenia centrum informacyjnego, **37** usługi instalowania analogowych i cyfrowych dekodów i urządzeń do odbioru przekazu telewizyjnego, serwisowanie oraz naprawa urządzeń elektrycznych, elektronicznych, **38** usługi w zakresie rozprowadzania obrazu i dźwięku jakąkolwiek techniką (w tym cyfrową), kodowanie i dekodowanie sygnałów, usługi typu video na żądanie, usługi stacji telewizyjnych i radiowych, usługi wykonywane za pomocą sieci

telewizji kablowej, naziemnej, satelitarnej, cyfrowej, informatycznej, telefonicznej, rozpowszechnianie, rozprowadzanie, dystrybucja, transmisja programów radiowych i telewizyjnych, emisja radiowa, telewizyjna, przekaz satelitarny, przesyłanie informacji, radiofonia, łączność przez terminale komputerowe, łączność radiowa, usługi połączeń i trasy połączeń dla telekomunikacji, telekomunikacyjne usługi ogłoszeń elektronicznych, usługi połączeń ze światową siecią komputerową za pośrednictwem telekomunikacji, usługi telefonii komórkowej w zakresie połączeń telefonicznych, usługi telefoniczne, **41** usługi w zakresie wypożyczania odbiorników radiowych i telewizyjnych oraz dekodów i odbiorników programów zakodowanych, usługi w zakresie rozrywki, gier oraz organizowania konkursów i loterii, **42** usługi związane z licencjonowaniem własności intelektualnej, projektowanie i tworzenie oprogramowania komputerowego, oprogramowania urządzeń telefonicznych, radiowych, telewizyjnych, zarządzanie własnością intelektualną, usługi związane z bezpieczeństwem własności intelektualnej, zarządzanie urządzeniami i środkami transmisji sygnału.

(111) **205748** (220) 2007 01 16 (210) 320230
 (151) 2008 05 08 (441) 2007 04 30
 (732) Nutricia Zakłady Produkcyjne Spółka z o.o., Opole, PL.
 (540) SMACZNY SEN

(510), (511) **05** żywność dla niemowląt, mleko w proszku dla niemowląt, herbatki ziołowe i herbatki owocowe do celów leczniczych, **29** mleko i produkty mleczne, owoce i warzywa konserwowane, suszone i gotowane, konserwowane mięso, **30** śniadaniowe produkty zbożowe, preparaty zbożowe, kleik spożywczy na bazie mleka, herbatki owocowe i herbatki ziołowe nie do celów leczniczych, **32** soki owocowe.

(111) **205749** (220) 2007 03 27 (210) 323290
 (151) 2008 06 06 (441) 2007 07 09
 (732) EUROPLANT PHYTOPHARM Spółka z o.o., Klęka, PL.
 (540) vizotrin

(510), (511) **05** preparaty farmaceutyczne wzmacniające odporność organizmu zawierające witaminy i minerały, preparaty odżywcze i witaminowe do celów medycznych, suplementy diety, żywność dietetyczna do celów leczniczych, dodatki odżywcze do celów leczniczych, zioła lecznicze, herbaty lecznicze, lecznicze herbatki ziołowe, wyciągi roślinne i ziołowe do celów leczniczych, nalewki do celów leczniczych, mieszanki ziołowe do celów leczniczych, ziołowe preparaty do odchudzania i oczyszczania organizmu, herbatki lecznicze do przemywania oczu, **30** herbaty, herbaty ziołowe, herbaty aromatyzowane, herbaty owocowe, napoje na bazie herbaty, herbaty mrożone, **32** napoje bezalkoholowe gazowane i niegazowane, lemoniady, napoje i soki owocowe, warzywno, wody mineralne, esencje, wyciągi, ekstrakty i syropy do napojów, koktajle bezalkoholowe, nektary owocowe, napoje i preparaty w formie proszków do przygotowywania bezalkoholowych napojów.

(111) **205750** (220) 2007 08 29 (210) 329449
 (151) 2008 05 29 (441) 2007 12 10
 (732) Firma AXEL Kosela Stanisław, Częstochowa, PL.
 (540)



Kolor znaku: granatowy
 (531) 24.17.1, 27.5.1, 29.1.4
 (510), (511) **10** obuwie ortopedyczne, **25** obuwie ze skór i materiałów skóropodobnych, odzież, odzież ze skóry, odzież z imitacji skóry, **36** nieruchomości: obrót, administrowanie, agencje, dzierżawa, wycena, wynajem mieszkań, wynajem pomieszczeń biurowych.

(111) **205751** (220) 2006 01 23 (210) 305178
 (151) 2007 05 29 (441) 2006 05 02
 (732) Olkusa Fabryka Naczyń Emaliowanych „EMALIA” Spółka Akcyjna, Olkusz, PL.

(540)



Kolor znaku: niebieski, czerwony
(531) 26.11.2, 26.11.12, 27.5.1, 29.1.12

(510), (511) **11** wanny, brodziki, zlewy, zlewozmywaki, umywalki, obudowy wanien i brodzików, osprzęt do wanien i brodzików, kabiny natryskowe, osprzęt do kabin natryskowych, panele prysznicowe, armatura wodociągowa i sanitarna, instalacje wodociągowe i sanitarne, kolektory słoneczne, ogrzewacze wody, bojlera, **21** garnki, naczynia.

(111) **205752** (220) 2007 07 31 (210) 328373
(151) 2008 05 07 (441) 2007 11 12

(732) Fabryka Obrabiarek Precyzyjnych „AVIA” Spółka Akcyjna, Warszawa, PL.

(540)



Kolor znaku: niebieski

(531) 27.5.1, 29.1.4

(510), (511) **07** obrabiarki w tym tokarki, obrabiarki CNC grupy tokarskiej, wiertarki, frezarki, wiertarko-frezarki, centra obróbkowe, szlifierki, elektrodrążarki, piły taśmowe, prasy, nożyce gilotypowe, prasy krawędziowe, zginarki, spawarki, wyposażenie obrabiarek, części i zespoły do maszyn stosowanych w przemyśle, w tym trapezowe śruby pociągowe, śruby kulowe, koła zębate i skrzynie przekładniowe z kołami zębatymi, formy, matryce, maszyny i urządzenia do przetwórstwa żywności i dla przemysłu tekstylnego, myjki i oczyszczarki, **35** pośrednictwo w zakresie kojarzenia w działalności gospodarczej, usługi w zakresie promocji i reklamy, organizowanie wystaw umożliwiających nabywcom poznanie i zakup obrabiarek w tym tokarek, obrabiarek CNC grupy tokarskiej, wiertarek, frezarek, wiertarko-frezarek, centrów obróbkowych, szlifierek, elektrodrążarek, pil taśmowych, pras, nożyc gilotypowych, pras krawędziowych, zginarek, spawarek, wyposażenia obrabiarek, części i zespołów do maszyn stosowanych w przemyśle, w tym trapezowych śrub pociągowych, śrub kulowych, kół zębatych i skrzyń przekładniowych z kołami zębatymi, form, matryc, maszyn i urządzeń do przetwórstwa żywności i dla przemysłu tekstylnego, myjek i oczyszczarek, **37** usługi w zakresie montażu, instalacji, nadzoru, serwisowania i remontów mechanicznych części maszyn, aparatury stycznikowo-przekładnikowej, systemów elektronicznych, urządzeń kontrolno-pomiarowych, usługi w zakresie mechanicznej obróbki metali, usługi w zakresie regeneracji przekładni śrubowych tocznych.

(111) **205753** (220) 2004 01 21 (210) 275262
(151) 2008 05 30 (441) 2004 05 04

(732) SEALCO INTERNATIONAL Sp. z o.o., Jaworzno, PL.

(540)



Kolor znaku: czerwony, biały, żółty, szary, czarny

(531) 19.8.1, 27.5.1, 29.1.15

(510), (511) **01** kleje inne niż do papieru lub do użytku domowego, preparaty do klejenia, preparaty do odklejania, silikony, żywice syntetyczne w stanie surowym, **16** kleje do papieru lub do użytku domowego i ich opakowania.

(111) **205754** (220) 2004 01 21 (210) 275263
(151) 2008 05 30 (441) 2004 05 04

(732) SEALCO INTERNATIONAL Sp. z o.o., Jaworzno, PL.

(540)



Kolor znaku: czarny, szary, żółty, czerwony, biały

(531) 26.3.1, 26.4.7, 27.5.1, 29.1.15

(510), (511) **01** kleje inne niż do papieru lub do użytku domowego, preparaty do klejenia, preparaty do odklejania, silikony, żywice syntetyczne w stanie surowym, **16** kleje do papieru lub do użytku domowego i ich opakowania.

(111) **205755** (220) 2007 07 09 (210) 327499
(151) 2008 04 14 (441) 2007 10 15

(732) Państwowe Gospodarstwo Leśne Lasy Państwowe, Warszawa, PL.

(540)



Kolor znaku: zielony

(531) 5.1.1, 5.7.3, 5.13.25, 26.1.4, 27.5.1, 29.1.3

(510), (511) **01** produkty chemiczne dla gospodarki rolnej i leśnej, **02** żywice naturalne, **05** preparaty chemiczne do zwalczania robactwa, herbicydy, fungicydy, produkty weterynaryjne, w tym szczepionki, **06** metalowe tablice, tabliczki, zawieszki informacyjne i identyfikacyjne, metalowe pojemniki opakowaniowe, **07** maszyny i narzędzia dla stosowanych w rolnictwie i leśnictwie prac ziemnych, uprawy i pielęgnacji gleby, siewu, sadzenia, podlewania, przesadzania roślin, w tym krzewów i drzew, rozpylania i rozsiewania nawozów i środków ochrony roślin, zbioru i przerobu ziemiopłodów, wytwarzania pasz, rozdrabniania odpadów roślinnych, w tym drzewnych, ścinki drzew, karczowania, załadunku i rozładunku drewna, **08** sterowane ręcznie narzędzia i przyrządy dla stosowanych w rolnictwie i leśnictwie prac ziemnych, uprawy i pielęgnacji gleby, siewu, sadzenia, podlewania, przesadzania roślin, w tym krzewów i drzew, rozpylania i rozsiewania nawozów i środków ochrony roślin, zbioru i przerobu ziemiopłodów, wytwarzania pasz, rozdrabniania odpadów roślinnych, w tym drzewnych, ścinki drzew, karczowania, załadunku i rozładunku drewna, cechówki i numeratory, myśliwskie wyroby nożownicze, **09** analogowe i cyfrowe nośniki z zapisaną informacją, odzież chroniąca przed wypadkami, środkami chemicznymi i ogniem, **13** broń pneumatyczna i myśliwska broń palna oraz amunicja do nich, **14** zegary, spinki do koszul i krawatów, odznaki, dystynkcje, **16** wydawnictwa, druki, materiały piśmienne, **18** skóry zwierzęce, zwłaszcza futerkowe, rymarskie i kaletnicze wyroby dla myśliwych, obroże dla zwierząt, uprzęż i siodła, **19** produkty tartaczne i półfabrykaty drewniane, drewniane materiały budowlane, **20** niemetalowe tablice, tabliczki, zawieszki, paski informacyjne i identyfikacyjne, niemetalowe pojemniki opakowaniowe, nie ujęte w innych klasach wyroby z drewna, korka, trzciny, wikliny, rogu, kości, muszli, bursztynu, macicy perłowej, sepiolitu, imitacji tych surowców lub z tworzyw sztucznych, w tym gadzety i upominki, **25** ubrania mundurowe, odzież robocza, koszule, koszulki, krawaty, nakrycia głowy, **26** dystynkcje, emblematy ozdobne i sznurki lamówkowe do ubrań mundurowych, **29** dziczyna, kon-

serwowane i suszone grzyby i owoce, **31** surowe drewno, materiał nasienniczy i szkółkarski, sadzonki kwiatów, krzewów i drzew, żywe zwierzęta, pasze, sól i lizawki mineralne dla zwierząt, świeże owoce i grzyby, **35** organizacja, prowadzenie, zarządzanie i nadzór nad gospodarką leśną w imieniu osób trzecich, **39** transport samochodowy, magazynowanie drewna, produktów tartacznych i rolno-spożywczych, **40** usługi tartaczne, **41** edukacja dla młodzieży i dorosłych, w tym kursy i szkolenia z dziedziny leśnictwa, organizacja i prowadzenie imprez turystycznych, rekreacyjnych i łowieckich, **42** doradztwo fachowe w zakresie gospodarki leśnej, **44** hodowla i odławianie zwierząt.

(111) **205756** (220) 2007 07 09 (210) 327500
 (151) 2008 04 14 (441) 2007 10 15
 (732) Państwowe Gospodarstwo Leśne Lasy Państwowe,
 Warszawa, PL.
 (540)



Kolor znaku: zielony

(531) 5.1.1, 27.5.1, 29.1.3

(510), (511) **01** produkty chemiczne dla gospodarki rolnej i leśnej, **02** żywice naturalne, **05** preparaty chemiczne do zwalczania robactwa, herbicydy, fungicydy, produkty weterynaryjne, w tym szczepionki, **06** metalowe tablice, tabliczki, zawieszki informacyjne i identyfikacyjne, metalowe pojemniki opakowaniowe, **07** maszyny i narzędzia dla stosowanych w rolnictwie i leśnictwie prac ziemnych, uprawy i pielęgnacji gleby, siewu, sadzenia, podlewania, przesadzania roślin, w tym krzewów i drzew, rozpylania i rozsiewania nawozów i środków ochrony roślin, zbioru i przerobu ziemiopłodów, wytwarzania pasz, rozdrabniania odpadów roślinnych, w tym drzewnych, ścinki drzew, karczowania, załadunku i rozładunku drewna, **08** sterowane ręcznie narzędzia i przyrządy dla stosowanych w rolnictwie i leśnictwie prac ziemnych, uprawy i pielęgnacji gleby, siewu, sadzenia, podlewania, przesadzania roślin, w tym krzewów i drzew, rozpylania i rozsiewania nawozów i środków ochrony roślin, zbioru i przerobu ziemiopłodów, wytwarzania pasz, rozdrabniania odpadów roślinnych, w tym drzewnych, ścinki drzew, karczowania, załadunku i rozładunku drewna, cechówki i numeratory, myśliwskie wyroby nożownicze, **09** analogowe i cyfrowe nośniki z zapisaną informacją, odzież chroniąca przed wypadkami, środkami chemicznymi i ogniem, **13** broń pneumatyczna i myśliwska broń palna oraz amunicja do nich, **14** zegary, spinki do koszul i krawatów, odznaki, dystynkcje, **16** wydawnictwa, druki, materiały piśmienne, **18** skóry zwierzęce, zwłaszcza futerkowe, rymarskie i kaletnicze wyroby dla myśliwych, obroże dla zwierząt, uprząż i siodła, **19** produkty tartaczne i półfabrykaty drewniane, drewniane materiały budowlane, **20** niemetalowe tablice, tabliczki, zawieszki, paski informacyjne i identyfikacyjne, niemetalowe pojemniki opakowaniowe, nie ujęte w innych klasach wyroby z drewna, korka, trzciny, wikliny, rogu, kości, muszli, bursztynu, macicy perłowej, sepiolitu, imitacji tych surowców lub z tworzyw sztucznych, w tym gadzety i upominki, **25** ubrania mundurowe, odzież robocza, koszule, koszulki, krawaty, nakrycia głowy, **26** dystynkcje, emblematy ozdobne i sznurki lamówkowe do ubrań mundurowych, **29** dziczyzna, konserwowane i suszone grzyby i owoce, **31** surowe drewno, materiał nasienniczy i szkółkarski, sadzonki kwiatów, krzewów i drzew, żywe zwierzęta, pasze, sól i lizawki mineralne dla zwierząt, świeże owoce i grzyby, **35** organizacja, prowadzenie, zarządzanie i nadzór nad gospodarką leśną w imieniu osób trzecich, **39** transport samochodowy, magazynowanie drewna, produktów tartacznych i rolno-spożywczych, **40** usługi tartaczne, **41** edukacja dla młodzieży i dorosłych, w tym kursy i szkolenia z dziedziny leśnictwa, organizacja i prowadzenie imprez turystycznych, rekreacyjnych i łowieckich, **42** doradztwo fachowe w zakresie gospodarki leśnej, **44** hodowla i odławianie zwierząt.

(111) **205757** (220) 2007 07 09 (210) 327500
 (151) 2008 04 14 (441) 2007 10 15
 (732) Państwowe Gospodarstwo Leśne Lasy Państwowe,
 Warszawa, PL.

(540)



Kolor znaku: zielony

(531) 5.1.1, 27.5.1, 29.1.3

(510), (511) **01** produkty chemiczne dla gospodarki rolnej i leśnej, **02** żywice naturalne, **05** preparaty chemiczne do zwalczania robactwa, herbicydy, fungicydy, produkty weterynaryjne, w tym szczepionki, **06** metalowe tablice, tabliczki, zawieszki informacyjne i identyfikacyjne, metalowe pojemniki opakowaniowe, **07** maszyny i narzędzia dla stosowanych w rolnictwie i leśnictwie prac ziemnych, uprawy i pielęgnacji gleby, siewu, sadzenia, podlewania, przesadzania roślin, w tym krzewów i drzew, rozpylania i rozsiewania nawozów i środków ochrony roślin, zbioru i przerobu ziemiopłodów, wytwarzania pasz, rozdrabniania odpadów roślinnych, w tym drzewnych, ścinki drzew, karczowania, załadunku i rozładunku drewna, **08** sterowane ręcznie narzędzia i przyrządy dla stosowanych w rolnictwie i leśnictwie prac ziemnych, uprawy i pielęgnacji gleby, siewu, sadzenia, podlewania, przesadzania roślin, w tym krzewów i drzew, rozpylania i rozsiewania nawozów i środków ochrony roślin, zbioru i przerobu ziemiopłodów, wytwarzania pasz, rozdrabniania odpadów roślinnych, w tym drzewnych, ścinki drzew, karczowania, załadunku i rozładunku drewna, cechówki i numeratory, myśliwskie wyroby nożownicze, **09** analogowe i cyfrowe nośniki z zapisaną informacją, odzież chroniąca przed wypadkami, środkami chemicznymi i ogniem, **13** broń pneumatyczna i myśliwska broń palna oraz amunicja do nich, **14** zegary, spinki do koszul i krawatów, odznaki, dystynkcje, **16** wydawnictwa, druki, materiały piśmienne, **18** skóry zwierzęce, zwłaszcza futerkowe, rymarskie i kaletnicze wyroby dla myśliwych, obroże dla zwierząt, uprząż i siodła, **19** produkty tartaczne i półfabrykaty drewniane, drewniane materiały budowlane, **20** niemetalowe tablice, tabliczki, zawieszki, paski informacyjne i identyfikacyjne, niemetalowe pojemniki opakowaniowe, nie ujęte w innych klasach wyroby z drewna, korka, trzciny, wikliny, rogu, kości, muszli, bursztynu, macicy perłowej, sepiolitu, imitacji tych surowców lub z tworzyw sztucznych, w tym gadzety i upominki, **25** ubrania mundurowe, odzież robocza, koszule, koszulki, krawaty, nakrycia głowy, **26** dystynkcje, emblematy ozdobne i sznurki lamówkowe do ubrań mundurowych, **29** dziczyzna, konserwowane i suszone grzyby i owoce, **31** surowe drewno, materiał nasienniczy i szkółkarski, sadzonki kwiatów, krzewów i drzew, żywe zwierzęta, pasze, sól i lizawki mineralne dla zwierząt, świeże owoce i grzyby, **35** organizacja, prowadzenie, zarządzanie i nadzór nad gospodarką leśną w imieniu osób trzecich, **39** transport samochodowy, magazynowanie drewna, produktów tartacznych i rolno-spożywczych, **40** usługi tartaczne, **41** edukacja dla młodzieży i dorosłych, w tym kursy i szkolenia z dziedziny leśnictwa, organizacja i prowadzenie imprez turystycznych, rekreacyjnych i łowieckich, **42** doradztwo fachowe w zakresie gospodarki leśnej, **44** hodowla i odławianie zwierząt.

(111) **205758** (220) 2004 04 19 (210) 279439
 (151) 2008 03 18 (441) 2004 07 26

(732) ZPH „OGRODNIK” Spółka Jawna Zbigniew Skrzypczyk,
 Leszek Skrzypczyk, Dębnie, PL.

(540) gardener

(510), (511) **12** części zamienne do pojazdów lądowych i wózków widłowych, motocykle i części zamienne do nich, części zamienne do skuterów, motorowerów, rowerów.

(111) **205759** (220) 2004 08 26 (210) 284739
 (151) 2008 05 19 (441) 2004 11 29

(732) UAB „VP MARKET”, Wilno, LT.

(540)



Kolor znaku: niebieski, biały

(531) 27.5.1, 29.1.12

(510), (511) **03** barwniki, zaprawy farbiarskie, żywice naturalne, folie metalowe i formy proszkowe dla malarzy, dekoratorów, drukarzy i artystów, farby, pokosty, lakiery dla przemysłu, rzemiosła i sztuki, barwniki do odzieży, barwniki do żywności i napojów, środki wybielające i inne substancje stosowane w praniu, środki czyszczące, nabłyszczające, szorujące, mydła, środki perfumeryjne, olejki eteryczne, kosmetyki, płyny do pielęgnacji włosów, środki do czyszczenia zębów, dezodoranty osobiste, toaletowe środki sanitarne, **04** oleje przemysłowe i tłuszcze, smary, mieszaniny pochłaniające kurz, nawilżające i wiążące, paliwa (również spirytus silnikowy) i materiały oświetleniowe, świece, knoty, **05** produkty farmaceutyczne, weterynaryjne i higieniczne, substancje dietetyczne do celów leczniczych, żywność dla niemowląt, plastry, materiały opatrunkowe, materiały do plombowania zębów, woski dentystyczne, środki odkażające, środki do niszczenia szkodników, pestycydy, fungicydy, herbicydy, środki sanitarne stosowane w lecznictwie i higienie osobistej, dezodoranty inne niż osobiste, papierosy bez tytoniu do celów leczniczych, metale nieszlachetne i ich stopy, **08** wyroby nożownicze, broń ręczna, ostrza (maszynki do golenia), wyroby nożownicze z metali szlachetnych, maszynki elektryczne do golenia i maszynki do strzyżenia (urządzenia ręczne), **09** urządzenia i przyrządy naukowe, zeglarskie, geodezyjne, elektryczne, fotograficzne, kinematograficzne, optyczne, wagowe, pomiarowe, sygnalizacyjne, kontrolne, do ratowania życia, do celów dydaktycznych, urządzenia do nagrywania, transmisji, reprodukcji dźwięku i/lub obrazu, magnetyczne nośniki danych, płyty (dyski) z nagraniami, automaty sprzedające i mechanizmy do urządzeń uruchamianych przez wrzucenie monety lub żetonu, kasy sklepowe, maszyny liczące, komputery i sprzęt przetwarzający dane, urządzenia do gaszenia ognia, **11** urządzenia do oświetlania, ogrzewania, wytwarzania pary, gotowania, chłodzenia, suszenia, wentylacji, zasilania wodą i do celów sanitarnych, urządzenia klimatyzacyjne, elektryczne lub nieelektryczne ocieplacze łóżek, termofory panwie ocieplające, elektryczne ogrzewane poduszki (wkłady) i koce nie do celów leczniczych, elektryczne naczynia do gotowania, **16** papier, tektura i wyroby z tych materiałów, nie ujęte w innych klasach, materiały introligatorskie, materiały fotograficzne, materiały piśmienne, kleje do materiałów piśmiennych lub do celów domowych, pędzle malarskie, maszyny do pisania i sprzęt biurowy z wyjątkiem mebli, materiały szkoleniowe i instruktażowe (z wyjątkiem aparatów), **18** skóra i imitacje skóry, wyroby z tych materiałów, nie ujęte w innych klasach, skóry zwierzęce, skóry surowe, bagażniki i torby podróżne, parasolki, parasole (duże) i laski, bicze, uprzęże i siodła, **21** przybory kuchenne i gospodarstwa domowego oraz pojemniki (wykonane nie z metali szlachetnych ani nie pokrywane nimi), grzebienie i gąbki, pędzle z wyjątkiem pędzli malarskich), materiały do wytwarzania pędzli, sprzęt do czyszczenia, wełna (wata) stalowa, nie przerobiona lub półprzetworzona szkło (z wyjątkiem szkła stosowanego w budownictwie), wyroby szklane, porcelanowe i fajansowe nie ujęte w innych klasach, **25** bielizna dziecięca i dla dorosłych, odzież i obuwie, odzież sportowa, **28** gry i zabawki, artykuły sportowe i gimnastyczne nie ujęte w innych klasach, ozdoby choinkowe, **29** mięso, ryby, drób, dziczyzna, ekstrakty mięsne, konserwowane, suszone i gotowane owoce i warzywa, galaretki, dżemy, kompoty, jaja, mleko, produkty mleczne, oleje i tłuszcze jadalne, **30** kawa, herbata, kakao, cukier, ryż, tapioka, sago, kawa nienaturalna, mąka i produkty zbożowe, chleb, wyroby cukiernicze i słodczyce, lody jadalne, miód, melasa (syropy), drożdże, proszek do pieczenia, sól, musztarda, ocet, sosy (z wyjątkiem dressingów), przyprawy, lody, lód, **31** rośliny zbożowe (ziarno) i produkty rolne, ogrodnicze, leśne nie ujęte w innych klasach, zwierzęta żywe, świeże owoce i warzywa, nasiona, rośliny i kwiaty, karma dla zwierząt, sód, **32** piwo, wody mineralne i gazowane oraz inne napoje bezalkoholowe, napoje owocowe, syropy i inne produkty do produkcji napojów, **33** napoje alkoholowe, **34** tytoń, przybory dla palaczy, zapałki, **35** usługi związane z wszelkiego rodzaju reklamą na rzecz osób trzecich, pomoc w prowadzeniu i zarządzaniu interesami, usługi w zakresie prac biurowych.

(111) **205760** (220) 2005 01 28 (210) 290425
(151) 2008 04 17 (441) 2005 05 02

(732) Barbara Rostańska, Warszawa-Wesoła, PL.

(540) COCOIS

(510), (511) **05** lek do celów medycznych.

(111) **205761** (220) 2004 10 20 (210) 291991
(151) 2008 05 21 (441) 2005 05 30

(732) Newline A/S, Vodskov, DK.

(540) NEWLINE

(510), (511) **16** papier do pisania, koperty, papier do wystawiania rachunków, listy przewodnie, wizytówki, formularze zamówień, różne broszury, podręczniki instruktażowe dla sprzedawców, tekturowe przywieszki z logo umieszczonym na przedzie i numerem wzoru itp. z tyłu, które są doczepiane do metek ubrań, torby plastikowe, tablice reklamowe, pudełka na bieliznę, pudełka na prezenty, plakaty i banery z papieru lub tektury, wszystkie wyżej wymienione produkty do użytku w związku z artykułami sportowymi i odzieżą sportową, **25** odzież i nakrycia głowy, w szczególności czapki i opaski na głowę, wszystkie wyżej wymienione towary będące odzieżą sportową, **28** artykuły sportowe nie ujęte w innych klasach.

(111) **205762** (220) 2005 06 05 (210) 296082
(151) 2008 04 16 (441) 2005 09 05

(732) Ośrodek Badawczo-Produkcyjny Politechniki Łódzkiej ICHEM Sp. z o.o., Łódź, PL.

(540)



(531) 26.11.2, 27.5.1

(510), (511) **30** wyroby czekoladowane, wyroby żelowe, karmelki twarde, drażetki, pomadki niekryształiczne, masa czekoladopodobna, wyroby w masie czekoladopodobnej, kuweta, tłuszcz kakaowy, kuch kakaowy, polewa mleczno-tłuszczowa, pieczywo cukiernicze trwałe.

(111) **205763** (220) 2005 10 04 (210) 300803
(151) 2008 03 04 (441) 2006 01 09

(732) Spółdzielnia Mleczarska „LAZUR”, Nowe Skalmierzyce, PL.

(540) lazur

(510), (511) **43** usługi gastronomiczne, prowadzenie restauracji, barów, pubów i kawiarni, winiarni, catering.

(111) **205764** (220) 2005 07 05 (210) 301744
(151) 2008 04 24 (441) 2006 02 06

(732) PepsiCo, Inc., Purchase, US.

(540) CHEETOS ALIENS

(510), (511) **29** kandyzowane orzeszki ziemne, **30** gotowe do spożycia przekąski (snacki) składające się głównie ze zbóż, włącznie z chipsami kukurydzianymi, chipsami tortilla, chipsami ryżowymi, ciasteczkami ryżowymi, krakersami, preclami, przekąskami (snackami) dmuchanymi i tłoczonymi, przekąski (snacki), batony, kukurydza dmuchana, kandyzowana kukurydza, dipy do przekąsek (snacków).

(111) **205765** (220) 2006 04 03 (210) 308587
(151) 2008 05 20 (441) 2006 07 10

(732) Przedsiębiorstwo Produkcyjno-Usługowo-Handlowe PERFOPOL Sp. z o.o., Starachowice, PL.

(540)



Kolor znaku: czarny, biały, czerwony, niebieski

(531) 24.15.2, 24.17.0, 24.17.2, 27.5.1, 29.1.14

(510), (511) **06** budowlane materiały metalowe, materiały konstrukcyjne metalowe, stal półprzetworzona, trudnościeralna, żaroodporna, nierdzewna, kwasoodporna, aluminium, miedź i mosiądz półprzetworzony, stopy metali nieszlachetnych, blachy (płyty, arkusze, taśmy): ze stali zwykłej, ocynkowanej, aluminiowej, miedzianej i mosiężnej, blachy nierdzewne, kwasoodporne i żarowytrzymałe, drut ze stali zwykłej, ocynkowanej, nierdzewnej, kwasoodpornej, metalowe pręty gładkie ciągnione, pręty zbrojeniowe, metalowe zgrzewane

maty zbrojeniowe, stalowe profile, kształtowniki zimno i gorąco walcowane: ceowniki, kątowniki, dwuteowniki, profile zamknięte, metalowe rury i kosze perforowane, stalowe konstrukcje, kratownice, słupy, dźwigary, bramy przesuwne, furtki, przęsła ogrodzeniowe, balustrady, podesty i podłogi, **07** maszyny, części maszyn, urządzenia i akcesoria do produkcji blach perforowanych (sita blaszane) i siatek, sita: sita blaszane o oczkach: okrągłych, kwadratowych, podłużnych i układach oczek: prosty, mijany, sita tarkowe, sita szczelinowe-zgrzewane (oprawione w ramę jako przesiewacze), sita (maty) gumowane z metalu w połączeniu z tworzywem sztucznym-poliuretanem lub gumą dla przemysłu wydobywczego i spożywczego, siatki: siatki cięto-ciągnione, siatki zgrzewane, siatki plecione dla maszyn rolniczych i budownictwa, ciągniki do drutu, ciągnadła, dłutownice, dziurkarki, formy, frezarki, giętarki, imaki do narzędzi, kowarki, krawędziarki, giętarki, zwijarki, maszyny do karbowania, cięcia, łączenia i skręcania blach, narzędzia maszynowe, łożyska, manipulatory, obcinarki, obrabiarki, nitownice, piły, podnośniki, prasy, prostownice, silniki inne niż do pojazdów lądowych, spawarki elektryczne, szlifierki, walcarki, urządzenia do wulkanizacji, wycinarki szczelin, maszyny drukarskie, **20** metalowe meble, meble perforowane i z siatki cięto-ciągnionej, fronty biur, regały magazynowe, stoły metalowe, siedzenia metalowe, **40** obróbka metali, obróbka plastyczna blach: wykrawanie na prasie rewolwerowej, cięcie na gilotynach blach, gięcie blach na prasach krawędziowych, wykrawanie i przetłaczanie na prasach mimośrodowych i hydraulicznych, zwijanie blach, wypalanie i cięcie metalu: plazmą i gazami technicznymi, obróbka skrawaniem: toczenie, wiercenie: na wiertarce współrzędnościowej i promieniowej, frezowanie, szlifowanie: na płasko i na okrągło, struganie, dłutowanie, frezowanie kół zębatach walcowych, obróbka cieplna: hartowanie, nawęglanie, łączenie materiałów: spawanie, spawanie łukowe, spawanie elektrodą wolframową i topliwą, spawanie gazowe, zgrzewanie blach, powlekanie metali, obróbka powierzchni metali, polerowanie, platerowanie, trasowanie laserem, usługi kowalskie, usługi w zakresie przetwórstwa tworzyw sztucznych i gumy, obróbka plastyczna tworzyw sztucznych, obróbka tkanin: apretowanie, barwienie, dekatyzowanie, krojenie, obrębianie, impregnowanie ognioodporne i wybielanie tkanin, pranie tkanin, usługi krawieckie w zakresie szycia odzieży, bielizny i przeróbki odzieży, usługi drukowania, druk sitowy jednokolorowy i wielokolorowy na tkaninach białych i kolorowych, wulkanizacja.

(111) **205766** (220) 2006 04 07 (210) 309188
 (151) 2008 03 25 (441) 2006 07 10
 (732) „BODY DETOX” Elżbieta Holc, Wilga, PL.
 (540)



Kolor znaku: niebieski, biały

(531) 2.3.8, 27.5.1, 29.1.12
 (510), (511) **09** urządzenia do kąpeli elektrolitycznych do celów kosmetycznych oraz części i akcesoria do tych urządzeń, **10** aparatura terapeutyczna, urządzenia do kąpeli elektrolitycznych do celów leczniczych oraz części i akcesoria do tych urządzeń.

(111) **205767** (220) 2006 06 26 (210) 312411
 (151) 2008 03 07 (441) 2006 10 02
 (732) SigmaKalon Deco Polska Sp. z o.o., Wrocław, PL.
 (540) Dekoral raz na długi czas
 (510), (511) **02** farby, lakiery, emalie, pokosty, bejce, koloranty, środki zabezpieczające drewno, **19** materiały budowlane niemetalowe, **35** reklama towarów-ukazanie zalet towarów celem ich zakupu.

(111) **205768** (220) 2006 06 27 (210) 312464
 (151) 2008 05 16 (441) 2006 10 02

(732) Compagnie Gervais Danone (société anonyme), Paryż, FR.
 (540)



Kolor znaku: złoty, żółty, granatowy

(531) 27.5.1, 29.1.13
 (510), (511) **29** suszone, konserwowane i/lub gotowane warzywa i owoce, duszone owoce, dżemy, puree owocowe, galaretki, zupy, mleko, mleko w proszku, mleko smakowe żelowane i ubite produkty mleczne, produkty nabiałowe, desery mleczne, jogurty, jogurty do picia, musy, pianki, kremy, desery kremowe, świeża śmietanka, masło, pasty serowe, sery, sery dojrzale, dojrzale sery z pleśnią, świeże sery niedojrzale i sery w solance, białe sery, sery odczone, naturalne lub aromatyzowane sery świeże sprzedawane w formie stałej lub ciekłej, napoje zawierające głównie mleko lub produkty nabiałowe, napoje mleczne z owocami, naturalne lub aromatyzowane sfermentowane produkty nabiałowe, **30** napoje na bazie kawy, napoje na bazie kakao, napoje na bazie czekolady, lody jadalne, lody jadalne w całości lub w części przygotowane z jogurtu, sorbety, jogurty mrożone (lody cukiernicze), miód, sól, musztarda, ocet, sosy (przyprawy), słodkie sosy, preparaty zbożowe, płatki śniadaniowe, **32** soki warzywne i owocowe, napoje na bazie warzyw i owoców, napoje bezalkoholowe, preparaty do przygotowywania napojów, syropy do napojów, bezalkoholowe ekstrakty owocowe lub warzywne, bezalkoholowe napoje zawierające małe ilości produktów mlecznych, bezalkoholowe napoje zawierające małe ilości fermentów mlecznych, napoje zawierające głównie fermenty mleczne.

(111) **205769** (220) 2006 07 21 (210) 313422
 (151) 2008 03 04 (441) 2006 10 30
 (732) KOTLIN Spółka z o.o., Kotlin, PL.

(540) z piekła rodem
 (510), (511) **29** mięso, mięso konserwowane, mięso solone, mięso puszkowane, konserwy mięsne, bekon, szynka, wędliny, kiełbasy, flaki, pasztet z wątróbki, pasty zawierające tłuszcz do kanapek zawarty w tej klasie, smalec, ryby, filety ryb, potrawy rybne, ryby konserwowane, ryby solone, ryby nieżywe, ryby puszkowane, konserwy rybne, kawior, żywność produkowana z ryb, drób nieżywy, dziczyzna nieżywa, ekstrakty mięsne, bulion, koncentraty na bulion, preparaty do produkcji bulionu, rosół, koncentraty na rosół, konserwowane, suszone i gotowane owoce i warzywa, galaretki jadalne, galaretki owocowe, dżemy, marmolada, sos z borówek, żurawin, kompoty, sałatki owocowe, skórki owocowe, konserwy z owocami, owoce kandyzowane, owoce lukrowane, owoce konserwowane, owoce konserwowane w alkoholu, owoce puszkowane, miąższ owoców, przeciery owocowe, przecier jabłkowy, warzywa gotowane, warzywa konserwowane, rośliny strączkowe konserwowane, oliwki konserwowane, warzywa puszkowane, kapusta kwaszona, sałatki warzywne, konserwy z warzywami, korniszony, korniszony z warzywami w occie, pikle, koncentraty warzywne, przeciery warzyw, soki z warzyw, koncentrat pomidorowy, przecier pomidorowy, sok pomidorowy do celów kulinarnych, soki roślinne do gotowania, warzywa suszone, zioła ogrodowe konserwowane, grzyby konserwowane, trufle konserwowane, humus, tahini, tofu, zupy, zupy jarzynowe, składniki do sporządzania zup, gotowe dania na bazie mięsa z produktów zawartych w tej klasie, gotowe potrawy na bazie warzyw z produktów zawartych w tej klasie, placki ziemniaczane, ziemniaki zapiekane w cieście, chipsy ziemniaczane, chrupki ziemniaczane, chipsy owocowe, chrupki owocowe, orzechy spreparowane, orzeszki arachidowe spreparowane, migdały spreparowane, wiórki kokosowe, daktyle, rodzynki, jaja, jaja w proszku, mleko, napoje mleczne lub z przewagą mleka, produkty mleczne, śmietana, bita śmietana, jogurt, kefir, kumys, ser, serwatka, masło, krem na bazie masła, margaryna, masło kakaowe, masło z orzechów kokosowych, masło arachidowe, masło czekoladowe, oleje jadalne, olej kukurydziany, olej z orzechów palmowych, olej rzepakowy jadalny, olej sezamowy, olej słonecznikowy do celów spo-

żywych, olej z oliwek jadalny, tłuszcze jadalne, tłuszcz kokosowy, surowce do produkcji tłuszczu jadalnych, małe jadalne nieżywe, ostrygi nieżywe, ślimaki nieżywe, ślimaki morskie nieżywe, jadalne jaja ślimacze, skorupiaki nieżywe, homary nieżywe, krewetki nieżywe, langusty nieżywe, raki nieżywe, żelatyna spożywcza, **30** herbata, czekolada, kakao, kawa, kawa nienaturalna, preparaty roślinne zastępujące kawę, kawa nie palona, kawa nienaturalna, cykorja, napoje na bazie herbaty, herbata mrożona, napoje na bazie czekolady, napoje czekoladowe z mlekiem, napoje na bazie kakao, napoje kakaowe z mlekiem, napoje na bazie kawy, napoje kawowe z mlekiem, wyroby z kakao, cukier, glukoza do celów spożywczych, słodziki, słodziki naturalne, ryż, jęczmień gnieciony, jęczmień łuskany, owies gnieciony, owies łuskany, kukurydza mielona, kukurydza palona, kukurydza prażona, kasze spożywcze, kasza manna, kuskus, tapioka, sago, mąka i produkty zbożowe, mąka gorczycowa, mąka kukurydziana, mąka pszenna, mąka sojowa, mąka z jęczmienia, mąka spożywcza, mąka ziemniaczana do celów spożywczych, mąka z tapioki do celów spożywczych, mączka z roślin strączkowych, produkty z mąki mielonej, makarony spożywcze: makaron nitki, makaron paski, makaron rurki, spaghetti, wermiszel, makaroniki, żywność na bazie mąki z produktów zawartych w tej klasie, chleb, chleb bezdrożdżowy, bułki, bułka tarta, bułeczki słodkie, ciasta, ciasta mączne, ciasto na ciastka, ciasto w proszku, ciasto imbirowe, biszkopty, ciastka ryżowe, herbatniki, herbatniki petit-beurre, herbatniki słodowe, krakersy, gofry, rollsy, suchary, ozdoby do ciast jadalne, chipsy zbożowe, chrupki zbożowe, wyroby cukiernicze i słodczyce, wyroby cukiernicze na bazie orzechów arachidowych, wyroby cukiernicze na bazie migdałów, marcepan, pasta migdałowa, słodczyce ozdobne na choinki, słodczyce do ssania, cukierki, miętówki, karmelki, pastylki, pomadki, pralinki, batony lukrecyjne, lukrecja, mięta do wyrobów cukierniczych, galaretki spożywcze, galaretki owocowe, chałwa, sorbety, puddingi, lody, lody spożywcze w proszku, środki wiążące do lodów spożywczych, jogurt mrożony, miód, kit pszczeli spożywczy, melasa, sól do celów spożywczych, ekstrakt siodu do celów spożywczych, syrop cukrowy do celów spożywczych, drożdże, drożdże zaczyn, enzymy do ciast, proszek do pieczenia, preparaty do zmiękczenia mięsa do celów gospodarstwa domowego, sól, sól do konserwowania żywności, sól kuchenna, sól selerowa, musztarda, ocet, ocet piwny, sosy: sosy do mięs, sosy sałatkowe, sosy z pomidorów, sos sojowy, ketchup, chutney, sosy do polewania deserów, majonezy, przyprawy, preparaty aromatyczne do żywności, aromaty inne niż oleje esencyjne, aromaty do ciast inne niż oleje esencyjne, aromaty do napojów inne niż oleje esencyjne, aromaty kawowe, wanilia, wanilina, esencje do artykułów żywnościowych, lód, lód do napojów chłodzących, lód naturalny lub sztuczny, zboża przystosowane do spożycia dla ludzi, płatki kukurydziane, płatki owsiane, płatki zbożowe, muesli, produkty spożywcze na bazie owsa, preparaty zbożowe, produkty żywnościowe ze skrobi, kleik spożywczy na bazie mleka, naleśniki, paszteciki, paszтет, mięso w ciastach, pierożki, ravioli, pizze, placki, tarty: tarty z nadzieniem, tarty z owocami, tortille, sushi, tabule, tako, kanapki, kroiety spożywcze, guma do żucia nie do celów medycznych, napary inne niż do celów leczniczych, woda morska do gotowania, preparaty usztywniające do bitej śmietany, gluten do celów spożywczych, skrobia do celów spożywczych, **32** piwo, wody mineralne, wody gazowane, napoje bezalkoholowe, napoje owocowe, soki owocowe, nektary owocowe, napoje owocowo-warzywne, soki owocowo-warzywne, napoje warzywne, soki warzywne, sok pomidorowy, syropy i inne preparaty do produkcji napojów, ekstrakty owocowe bezalkoholowe, aperitify bezalkoholowe, koktajle bezalkoholowe, napoje izotoniczne, lemoniady, **35** agencje importowo-eksportowe, agencje informacji handlowej, agencje reklamowe, reklamy: reklamy radiowe, reklamy telewizyjne, reklamy prasowe, reklamy korespondencyjne, publikowanie tekstów i materiałów reklamowych, promocja sprzedaży dla osób trzecich, pokazy towarów, organizowanie targów, wystaw w celach handlowych i reklamowych, usługi w zakresie dystrybucji i rozpowszechniania materiałów oraz ogłoszeń reklamowych, rozpowszechnianie próbek, dekorowanie wystaw sklepowych, usługi w zakresie zaopatrzenia osób trzecich, **43** usługi barowe, bary szybkiej obsługi, kafeterie, kawiarnie, restauracje, stołówki, przygotowanie dań, żywności i napojów na zamówienie oraz ich dostawa.

(111) **205770** (220) 2006 08 16 (210) 314363
(151) 2008 03 25 (441) 2006 11 27

(732) Fabryka Wódek „POLMOS ŁAŃCUT” S.A., Łańcut, PL.
(540)



Kolor znaku: zielony, szary

(531) 15.1.1, 24.1.17, 29.1.12
(510), (511) **33** wódki.

(111) **205771** (220) 2006 08 17 (210) 314466

(151) 2008 05 23 (441) 2006 11 27

(732) NEC CORPORATION, Tokio, JP.

(540) NEC LOGIXNET

(510), (511) **35** usługi agencji importowych i eksportowych, obliczanie należności podatkowych, monitorowanie ładunków odrzuconych, usługi dotyczące klasyfikacji w systemie zharmonizowanym oraz klasyfikacji kontrolnej eksportu, usługa eksportowa polegająca na dostarczaniu informacji o klasyfikacji kontroli eksportowej oraz określanie licencji eksportowych, usługi pomocnicze z zakresu zarządzania przedsiębiorstwem w dziedzinie transportu i dostaw, biznesowe usługi konsultacyjne w dziedzinie ustalania tras i rozkładów jazdy pojazdów, świadczenie skomputeryzowanych usług lokalizujących i śledzących w odniesieniu do odbioru i dostawy bagażu pasażerskiego i własności osobistej w skali ogólnosiwiatowej drogą powietrzną, koleją, statkami i pojazdami silnikowymi, świadczenie skomputeryzowanego lokalizowania i śledzenia pakunków w transporcie, świadczenie informacji oraz monitorowanie informacji dla stron trzecich przez Internet i telefon w zakresie statusu odbiorów i dostaw, świadczenie poprzez globalne sieci komputerowe usług lokalizacji pakunków polegających na informowaniu o odbiorze, dostawie i zwrotach pakunków i własności osobistej przewożonych drogą powietrzną, koleją, statkami i pojazdami silnikowymi, zarządzanie logistyką w dziedzinie przewozów i dostaw, świadczenie na rzecz klienta zautomatyzowanej rejestracji informacji identyfikujących dane spedycyjne poprzez globalne sieci komputerowe, biznesowe zarządzanie sieciami transportowymi dla innych, organizowanie przyspieszonych usług odbioru, magazynowania, transportu i dostaw, lokalizowanie pakunków z wykorzystaniem globalnych sieci komputerowych, **36** usługi z zakresu pośrednictwa celnego, usługi prowadzenia składów celnych, usługi związane z odprawą celną, mianowicie obliczanie należności celnych, **38** elektroniczna transmisja danych i informacji, w szczególności zaś elektroniczna transmisja informacji spedycyjnych w trakcie procesu dokumentacji, pakowania i transportu frachtu, **39** zbieranie, magazynowanie, transportowanie i dostarczanie poczty, listów, dokumentów, pakunków i frachtu drogą lądową, powietrzną, morską, usługi spedycji frachtu, pakowanie artykułów do transportu, transport listów, dokumentów, komunikatów, komunikatów drukowanych, druków oraz innych towarów i własności drogą powietrzną, statkami, koleją i pojazdami silnikowymi, przechowywanie dokumentów, pakunków i frachtu, transportowanie i dostarczanie bagażu pasażerskiego i własności osobistej drogą powietrzną, koleją, statkami i pojazdami silnikowymi, czarterowanie statków dla innych, wynajem pojemników do przechowywania, włącznie ze skrzynkami na dokumenty, spedycja i odbiór dokumentów oraz dostarczanie dokumentów dla innych, magazynowanie, przechowywanie, pakowanie towarów do wysyłek, dostawy drogą powietrzną, statkami, koleją i pojazdami silnikowymi oraz usługi podejmowania przesyłek podlegających zwrotowi, dostarczanie informacji o usługach międzynarodowego transportu i dostaw, transportowaniu, dostawach

i zwrotach pakunków i własności osobistej drogą powietrzną, koleją, statkami i pojazdami silnikowymi, obsługa ładunku w imporcie i eksporcie dotycząca pakowania, ładowania i rozładunku towarów w kraju i zagranicą, usługi sortowania, obsługi i odbioru poczty.

(111) **205772** (220) 2006 08 18 (210) 314502
 (151) 2008 04 17 (441) 2006 11 27
 (732) BRE Bank S.A., Warszawa, PL.
 (540)



Kolor znaku: czerwony, granatowy, żółty, zielony, niebieski, czarny

(531) 5.5.19, 27.5.1, 29.1.15
 (510), (511) **35** prowadzenie punktu sprzedaży telefonicznych kart sim, **36** usługi bankowe i finansowe, usługi bankowe i finansowe przy użyciu technologii teleinformatycznych, **38** usługi telekomunikacyjne, usługi telefoniczne w sieci telefonii komórkowej, usługi telefoniczne w sieci internetowej, przesyłanie informacji tekstowej i obrazowej przy pomocy Internetu.

(111) **205773** (220) 2006 09 15 (210) 315539
 (151) 2008 03 05 (441) 2006 12 27
 (732) Zakład Produkcyjno-Handlowy „ARGO” Sp. z o.o., Łañcut, PL.
 (540)



Kolor znaku: biały, granatowy, zielony w odcieniach, czerwony
 (531) 4.2.20, 27.5.1, 29.1.14
 (510), (511) **30** cukierki, lizaki, **35** zgrupowanie na rzecz osób trzecich różnych towarów obejmujących lizaki, cukierki i wyroby cukiernicze pozwalające nabywcy wygodnie je oglądać i kupować w sklepach oraz na stronie internetowej, marketing, rozpowszechnianie materiałów reklamowych promujących lizaki i cukierki w środkach masowego przekazu.

(111) **205774** (220) 2006 10 06 (210) 316307
 (151) 2008 03 12 (441) 2007 01 08
 (732) Energoprojekt Gliwice S.A., Gliwice, PL.
 (540)



Kolor znaku: czerwony
 (531) 27.5.1, 29.1.1

(510), (511) **35** analizy kosztów, badanie rynku, działalność gospodarcza-ekspertyzy w zakresie energetyki, prognozy ekonomiczne, **37** nadzór budowlany, budownictwo przemysłowe, **42** doradztwo budowlane, doradztwo w zakresie ochrony środowiska, ekspertyzy inżynierskie, projektowanie budynków, opracowanie projektów technicznych.

(111) **205775** (220) 2006 10 11 (210) 316538
 (151) 2008 03 05 (441) 2007 01 22
 (732) HORTEX HOLDING S.A., Warszawa, PL.

(540)



Kolor znaku: biały, żółty, czerwony, odcienie zielonego, czarny, srebrny

(531) 1.15.15, 1.15.17, 5.7.12, 19.3.3, 26.1.1, 27.5.1, 29.1.15
 (510), (511) **32** wody niegazowane i gazowane, wody mineralne, stołowe, sodowe, napoje bezalkoholowe, soki, napoje i nektary owocowe, warzywne i owocowo-warzywne, zagęszczone soki owocowe i warzywne, soki przecierowe owocowe i warzywne, owocowo-warzywne, soki i napoje o obniżonej wartości energetycznej, owocowe, warzywne i owocowo-warzywne soki i napoje wzbogacone witaminami i/lub wapniem, sorbety, napoje izotoniczne, napoje energetyczne, napoje serwatkowe, syropy i preparaty do sporządzania napojów, esencje do napojów, ekstrakty do napojów.

(111) **205776** (220) 2006 10 12 (210) 316604
 (151) 2008 03 05 (441) 2007 01 22
 (732) AGROS TRADING CONFECTIONERY Spółka z ograniczoną odpowiedzialnością, Warszawa, PL.
 (540)



Kolor znaku: biały, żółty, brązowy i odcienie
 (531) 3.4.1, 26.1.2, 26.11.3, 27.5.1, 29.1.13
 (510), (511) **30** wyroby cukiernicze, słodczyce, cukierki.

(111) **205777** (220) 2006 10 12 (210) 316609
 (151) 2008 03 05 (441) 2007 01 22
 (732) AGROS TRADING CONFECTIONERY Spółka z ograniczoną odpowiedzialnością, Warszawa, PL.
 (540)



Kolor znaku: biały, pomarańczowy, brązowy
 (531) 3.4.1, 25.1.15, 26.4.1, 27.5.1, 29.1.13
 (510), (511) **30** wyroby cukiernicze, słodczyce, cukierki.

(111) **205778** (220) 2006 10 12 (210) 316610
 (151) 2008 04 30 (441) 2007 01 22
 (732) BRE Bank Spółka Akcyjna, Warszawa, PL.
 (540)

rad*☀*ść życia

Kolor znaku: ciemnożółty

(531) 5.5.19, 27.5.1, 29.1.2

(510), (511) **09** karty kredytowe i karty płatnicze, **36** usługi bankowe, usługi bankowe i usługi finansowe świadczone drogą elektroniczną, usługi bankowe przy użyciu kart kredytowych i kart płatniczych.

(111) **205779** (220) 2006 10 12 (210) 316611
 (151) 2008 03 05 (441) 2007 01 22
 (732) KOWALEWSKI Spółka z o.o., Stawiszczce, PL.
 (540)

CHRUPKIE SOSY

Kolor znaku: niebieski i odcienie

(531) 27.5.1, 29.1.4

(510), (511) **30** sosy, sosy do mięs, sosy z dodatkiem warzyw i owoców.

(111) **205780** (220) 2006 10 18 (210) 316853
 (151) 2008 03 07 (441) 2007 01 22
 (732) KATO LABS Sp. z o.o., Warszawa, PL.
 (540) tribactic

(510), (511) **03** wyroby kosmetyczne, preparaty do mycia, kremy kosmetyczne, preparaty do oczyszczania i pielęgnacji skóry.

(111) **205781** (220) 2006 09 29 (210) 316048
 (151) 2008 05 07 (441) 2007 01 08
 (732) Katowicki Holding Węglowy S.A., Katowice, PL.
 (540)



Kolor znaku: biały, zielony, czarny, pomarańczowy, szary i jego odcienie

(531) 15.1.19, 26.1.1, 27.5.1, 29.1.15

(510), (511) **04** węgiel kamienny, paliwo do pieców węglowych, **35** usługi hurtowni/placu opałowego w zakresie oferowania i prezentowania takich towarów jak asortymenty węgla kamiennego, **39** dystrybucja, dostawy, transport, magazynowanie asortymentów węgla kamiennego, pakowanie paliwa węglowego w worki do transportu, przechowywanie asortymentów węgla luzem.

(111) **205782** (220) 2006 09 29 (210) 316049
 (151) 2008 05 07 (441) 2007 01 08
 (732) Katowicki Holding Węglowy S.A., Katowice, PL.
 (540)



Kolor znaku: zielony, biały, czarny, pomarańczowy, szary i jego odcienie

(531) 15.1.19, 26.1.1, 27.5.1, 29.1.15

(510), (511) **04** węgiel kamienny, paliwo do pieców węglowych, **35** usługi hurtowni/placu opałowego w zakresie oferowania i prezentowania takich towarów jak asortymenty węgla kamiennego, **39** dystrybucja, dostawy, transport, magazynowanie asortymentów węgla kamiennego, pakowanie paliwa węglowego w worki do transportu, przechowywanie asortymentów węgla luzem.

(111) **205783** (220) 2006 09 29 (210) 316050
 (151) 2008 05 07 (441) 2007 01 08
 (732) Katowicki Holding Węglowy S.A., Katowice, PL.
 (540)



Kolor znaku: zielony, biały, czarny, żółty, szary i jego odcienie

(531) 15.1.19, 26.1.1, 27.5.1, 29.1.15

(510), (511) **04** węgiel kamienny, paliwo do pieców węglowych, brykiety materiałów palnych, brykiety węglowe, paliwo do pieców węglowych, **35** usługi hurtowni/placu opałowego w zakresie oferowania i prezentowania takich towarów jak węgiel i produkty węgl pochodne, **39** reklama węgla i produktów węgl pochodnych, badania rynku, rozpowszechnianie materiałów reklamowych, organizowanie wystaw w celach reklamowych i handlowych dystrybucja, dostawy, transport i magazynowanie węgla i produktów węgl pochodnych pakowanie paliwa węglowego w worki do transportu, przechowywanie węgla i produktów węgl pochodnych luzem.

(111) **205784** (220) 2006 09 29 (210) 316051
 (151) 2008 05 07 (441) 2007 01 08
 (732) Katowicki Holding Węglowy S.A., Katowice, PL.
 (540)



Kolor znaku: biały, zielony, czarny, żółty, szary i jego odcienie

(531) 15.1.19, 26.1.1, 27.5.1, 29.1.15

(510), (511) **04** węgiel kamienny, paliwo do pieców węglowych, brykiety materiałów palnych, brykiety węglowe, paliwo do pieców węglowych, **35** usługi hurtowni/placu opałowego w zakresie oferowania i prezentowania takich towarów jak węgiel i produkty węgl pochodne, **39** reklama węgla i produktów węgl pochodnych, badania rynku, rozpowszechnianie materiałów reklamowych, organizowanie wystaw w celach reklamowych i handlowych dystrybucja, dostawy, transport i magazynowanie węgla i produktów węgl pochodnych pakowanie paliwa węglowego w worki do transportu, przechowywanie węgla i produktów węgl pochodnych luzem.

(111) **205785** (220) 2006 09 29 (210) 316052
 (151) 2008 05 07 (441) 2007 01 08
 (732) Katowicki Holding Węglowy S.A., Katowice, PL.
 (540)



Kolor znaku: jasnoszary, ciemnoszary, zielony, czarny, biały, ciemnozielony

(531) 15.1.19, 26.1.1, 27.5.1, 29.1.15

(510), (511) **04** węgiel kamienny, paliwo węglowe, brykiety materiałów palnych, brykiety węglowe, paliwo do pieców węglowych, **35** analizy kosztów, doradztwo w zakresie zarządzania personalnego, badania i doradztwo w zakresie działalności gospodarczej, usługi hurtowni/placu opałowego w zakresie oferowania i prezentowania takich towarów jak węgiel i produkty węgl pochodne, **39** reklama węgla i produktów węgl pochodnych, badania rynku, rozpowszechnianie materiałów reklamowych, organizowanie wystaw w celach reklamowych i handlowych dystrybucja, dostawy, transport i magazynowanie węgla i produktów węgl pochodnych pakowanie paliwa węglowego w worki do transportu, przechowywanie węgla i produktów węgl pochodnych luzem.

(111) **205786** (220) 2006 10 12 (210) 316618
(151) 2008 03 05 (441) 2007 01 22
(732) EPEE Polska Spółka z ograniczoną odpowiedzialnością, Szczecin, PL.
(540)



Kolor znaku: złoty i odcienie, czerwony, czarny, srebrny

(531) 1.15.5, 25.3.1, 27.5.1, 29.1.14
(510), (511) **16** papier i tektura oraz wyroby z nich wykonane nie ujęte w innych klasach, druki, plakaty, książki, komiksy, fotografie, papeterie i materiały szkolne dla dzieci, materiały plastikowe do opakowań nie ujęte w innych klasach, **28** zabawki, figurki ruchowe w postaci zabawek, gry akcji, gry towarzyskie, automatyczne gry zręcznościowe inne niż uruchamiane żetonem lub monetą, karty do gry, gry planszowe.

(111) **205787** (220) 2006 10 12 (210) 316620
(151) 2008 03 05 (441) 2007 01 22
(732) EPEE Polska Spółka z ograniczoną odpowiedzialnością, Szczecin, PL.
(540)



Kolor znaku: czarny, srebrny i odcienie, czerwony

(531) 15.7.19, 27.5.1, 29.1.12
(510), (511) **16** papier i tektura oraz wyroby z nich wykonane nie ujęte w innych klasach, druki, plakaty, książki, komiksy, fotografie, papeterie i materiały szkolne dla dzieci, materiały plastikowe do opakowań nie ujęte w innych klasach, **28** zabawki, figurki ruchowe w postaci zabawek, gry akcji, gry towarzyskie, automatyczne gry zręcznościowe inne niż uruchamiane żetonem lub monetą, karty do gry, gry planszowe.

(111) **205788** (220) 2006 10 12 (210) 316622
(151) 2008 03 05 (441) 2007 01 22
(732) EPEE Polska Spółka z ograniczoną odpowiedzialnością, Szczecin, PL.
(540) PERFUMELLA

(510), (511) **16** papier i tektura oraz wyroby z nich wykonane nie ujęte w innych klasach, druki, plakaty, książki, komiksy, fotografie, papeterie i materiały szkolne dla dzieci, materiały plastikowe do

opakowań nie ujęte w innych klasach, **28** zabawki, figurki ruchowe w postaci zabawek, lalki i urządzenia sterowania nimi sprzedawane jako komplet, ubrania, galanteria, obuwie i nakrycia głowy dla lalek.

(111) **205789** (220) 2006 10 12 (210) 316630
(151) 2008 03 05 (441) 2007 01 22
(732) KOWALEWSKI Spółka z o.o., Stawiszczce, PL.
(540)



Kolor znaku: biały, brązowy

(531) 5.3.11, 24.3.1, 24.3.7, 27.5.1, 29.1.6, 29.1.7
(510), (511) **29** mięso i przetwory mięsne, nabiał i przetwory z mleka, suszone, mrożone, konserwowane i gotowane warzywa, grzyby i owoce z wyjątkiem oliwek, **30** przyprawy z wyjątkiem przypraw przyrządzanych na bazie oliwek, sosy, sosy do mięs, sosy z dodatkami warzyw, zaprawa cytrynowa, słodczyce, wyroby piekarskie i cukiernicze, przetwory zbożowe, kawa, herbata, kakao, miód, cukier, **31** surowe warzywa, grzyby i owoce z wyjątkiem oliwek, żywe zwierzęta, rośliny naturalne, **32** syropy nie zawarte w innych klasach, soki, napoje bezalkoholowe, woda mineralna, **33** napoje alkoholowe.

(111) **205790** (220) 2007 03 05 (210) 322193
(151) 2008 06 12 (441) 2007 06 11
(732) Paweł Gliwa, Warszawa, PL.
(540) WYPASIONE

(510), (511) **29** mięso, ryby, drób, dziczyzna, ekstrakty mięsne, konserwowe, suszone i gotowane warzywa i owoce, galaretki, dżemy, kompoty, jaja, mleko, produkty mleczne, oleje, tłuszcze jadalne, **32** piwo, wody mineralne i gazowane oraz inne napoje bezalkoholowe, napoje owocowe i soki owocowe, syropy i inne preparaty do produkcji napojów.

(111) **205791** (220) 2003 04 14 (210) 263523
(151) 2008 03 25 (441) 2003 10 20
(732) „BLACK RED WHITE” Spółka Akcyjna, Biłgoraj, PL.
(540) neo

(510), (511) **20** wyroby stolarstwa meblowego, zestawy meblowe, meble biurowe, szkolne i kuchenne, fotele, kanapy, komody, kontuary, kredensy, krzesła, ławy, lustra, łóżka, materace do łóżek, poduszki, półki, pudełka drewniane lub z tworzyw sztucznych, sekretery, skrzynie, kufrы, sofy, stojaki, stoły, szafy, szafka, szkatułki szuflady, taborety, toaletki, waliki, wieszaki, wózki, zagłówek, wszystkie wymienione wyżej towary za wyjątkiem mebli łazienkowych i osprzętu łazienkowego.

(111) **205792** (220) 2004 10 27 (210) 287071
(151) 2008 03 25 (441) 2005 02 07
(732) „BLACK RED WHITE” Spółka Akcyjna, Biłgoraj, PL.

(540) piękne jak nigdy, niedrogie jak zawsze
(510), (511) **20** wyroby stolarstwa meblowego, zestawy meblowe, meble biurowe, szkolne i kuchenne, fotele, kanapy, komody, kontuary, kredensy, krzesła, ławy, lustra, łóżka, materace do łóżek, poduszki, półki, pudełka drewniane lub z tworzyw sztucznych, sekretery, skrzynie, kufrы, sofy, stojaki, stoły, szafy, szafka, szkatułki, szuflady, taborety, toaletki, waliki, wieszaki, wózki, zagłówek, **35** usługi w zakresie gromadzenia w jednym miejscu różnorodnych towarów, umożliwiającego klientom oglądanie tych towarów w dogodny sposób i ich nabywanie w sklepie i/lub hurtowni z produktami wyposażenia wnętrz oraz meblami.

(111) **205793** (220) 2005 05 18 (210) 295188
(151) 2008 03 04 (441) 2005 08 22
(732) „BLACK RED WHITE” S.A., Biłgoraj, PL.

(540) werona
(510), (511) **20** wyroby stolarstwa meblowego, zestawy meblowe meble biurowe, szkolne i kuchenne, fotele, kanapy, komody, kontu-

ary, kredensy, krzesła, ławy, lustra, łóżka, półki, pudełka drewniane lub z tworzyw sztucznych, sekretery, skrzynie, kufry, sofy, stojaki, stoły, szafy, szafki, szkatułki, szuflady, taborety, toaletki, wałki, wieszaki na ubrania, wózki meblowe, zagłówki.

(111) **205794** (220) 2005 06 14 (210) 296481
 (151) 2008 03 25 (441) 2005 09 19
 (732) Przedsiębiorstwo Handlowo-Usługowe BIUROSERVICE Sp. z o.o., Kraków, PL.
 (540)

BIUROSERVICE

Kolor znaku: biały, niebieski

(531) 27.5.1, 29.1.12

(510), (511) **35** zgrupowanie na rzecz osób trzecich różnych towarów pozwalające nabywcy wygodnie je oglądać i kupować u hurtownika i w sklepie z artykułami i urządzeniami biurowymi, meblami biurowymi, wyposażeniem biurowym, kserokopiarkami, komputerami, kasami fiskalnymi, urządzeniami multimedialnymi, urządzeniami telekomunikacyjnymi, materiałami biurowymi i eksploatacyjnymi, wypożyczanie maszyn i urządzeń biurowych oraz multimedialnych, **36** wynajem lokali handlowych oraz pomieszczeń biurowych, **37** konserwacja i naprawa urządzeń biurowych, komputerów, kserokopiarek, maszyn biurowych, księgujących i liczących, maszyn poligraficznych i drukarek, kas fiskalnych, faksów i urządzeń multimedialnych.

(111) **205795** (220) 2005 07 14 (210) 297829
 (151) 2008 03 04 (441) 2005 10 17
 (732) QUIDEL POLAND Spółka z o.o., Poznań, PL.
 (540)



(531) 2.5.1, 27.5.1

(510), (511) **05** odczynniki chemiczne do celów medycznych, testy ciężowe i owulacyjne.

(111) **205796** (220) 2006 06 07 (210) 311761
 (151) 2008 03 25 (441) 2006 09 18
 (732) Bank BPH S.A., Kraków, PL.

(540) BANK PRZEMYSŁOWO HANDLOWY PBK

(510), (511) **09** karty magnetyczne, **35** kompilacja i systematyzacja informacji w komputerowych bazach danych, skomputeryzowane zarządzanie zbiorami informacji, prowadzenie wyciągów z kont bankowych, doradztwo handlowe i gospodarcze, ekspertyzy w zakresie rynku kapitałowego oraz polityki inwestycyjnej przedsiębiorstw, **36** czynności bankowe i inne czynności finansowe świadczone także za pośrednictwem sieci elektronicznej, w tym: emitowanie kart płatniczych, operacje i doradztwo finansowe, notowania giełdowe, pośrednictwo giełdowe, informacja bankowa, transfer kapitałowy, obsługa kart debetowych i kredytowych, usługi maklerskie, dokonywanie transakcji finansowych, przyjmowanie lokat bankowych, udzielanie i przyjmowanie transakcji poręczeń i gwarancji bankowych, operacje wekslowe i czekowe, obsługa pożyczek bankowych, usługi leasingowe, udostępnianie skrytek sejfowych, przechowywanie przedmiotów i papierów wartościowych, trust inwestycyjny o nieograniczonej wielkości emisji, zarządzanie kapitałem, analizy i wyceny finansowe, inwestycje kapitałowe, prowadzenie kont maklerskich i informacja o stanie tych kont, skup i sprzedaż walut i papierów wartościowych, zarządzanie kapitałem, analizy i wyceny finansowe, **38** komunikacja w sieci elektronicznej, informacja kapitałowa i inwestycyjna udzielana za pośrednictwem sieci komputerowej, poczta elektroniczna, zlecenie przywoławcze.

(111) **205797** (220) 2006 06 07 (210) 311762
 (151) 2008 03 25 (441) 2006 09 18
 (732) Bank BPH S.A., Kraków, PL.

(540) BPH PBK

(510), (511) **09** karty magnetyczne, **35** kompilacja i systematyzacja informacji w komputerowych bazach danych, skomputeryzowane zarządzanie zbiorami informacji, prowadzenie wyciągów z kont bankowych, doradztwo handlowe i gospodarcze, ekspertyzy w zakresie rynku kapitałowego oraz polityki inwestycyjnej przedsiębiorstw, **36** czynności bankowe i inne czynności finansowe świadczone także za pośrednictwem sieci elektronicznej, w tym: emitowanie kart płatniczych, operacje i doradztwo finansowe, notowania giełdowe, pośrednictwo giełdowe, informacja bankowa, transfer kapitałowy, obsługa kart debetowych i kredytowych, usługi maklerskie, dokonywanie transakcji finansowych, przyjmowanie lokat bankowych, udzielanie i przyjmowanie transakcji poręczeń i gwarancji bankowych, operacje wekslowe i czekowe, obsługa pożyczek bankowych, usługi leasingowe, udostępnianie skrytek sejfowych, przechowywanie przedmiotów i papierów wartościowych, trust inwestycyjny o nieograniczonej wielkości emisji, zarządzanie kapitałem, analizy i wyceny finansowe, inwestycje kapitałowe, prowadzenie kont maklerskich i informacja o stanie tych kont, skup i sprzedaż walut i papierów wartościowych, zarządzanie kapitałem, analizy i wyceny finansowe, **38** komunikacja w sieci elektronicznej, informacja kapitałowa i inwestycyjna udzielana za pośrednictwem sieci komputerowej, poczta elektroniczna, zlecenie przywoławcze.

(111) **205798** (220) 2006 06 09 (210) 311880
 (151) 2008 03 13 (441) 2006 09 18
 (732) FEAX Sp. z o.o., Bystrzyca Kłodzka, PL.
 (540)



Kolor znaku: biały, szary, niebieski w odcieniach, zielony w odcieniach, czerwony w odcieniach, pomarańczowy, żółty, czarny

(531) 1.15.23, 25.1.15, 27.5.1, 29.1.15

(510), (511) **32** wody mineralne, wody źródlane, wody gazowane i niegazowane.

(111) **205799** (220) 2006 07 17 (210) 313257
 (151) 2008 03 07 (441) 2006 10 30
 (732) „HARP-Firma Odzieżowa” Halina Berlińska, Łask, PL.
 (540)

EVERY NATURE

(531) 5.5.19, 27.5.1

(510), (511) **25** odzież, nakrycia głowy.

(111) **205800** (220) 2006 08 31 (210) 315021
 (151) 2008 03 25 (441) 2006 12 11
 (732) Nauczanie języków i tłumaczenia LangAid Wiesława Muzal, Grudziądz, PL.
 (540)



Kolor znaku: bordowy, biały

(531) 26.4.1, 26.13.25, 27.5.1, 29.1.12

(510), (511) **41** edukacja, informacja o edukacji, organizowanie i obsługa konferencji, organizowanie i obsługa kongresów, organizowanie konkursów edukacyjnych i rozrywkowych, organizowanie kursów korespondencyjnych, publikowanie książek, wypożyczanie książek, nagrywanie filmów na taśmach wideo, nauczanie, nauczanie korespondencyjne, organizowanie balów, produkcja filmów, produkcja filmów na taśmach wideo, przedstawienia teatralne, nauczanie przedszkolne, publikacja elektroniczna on-line książek i periodyków, publikowanie tekstów innych niż teksty reklamowe, organizowanie przedstawień teatralnych, usługi związane z organizacją wycieczek, wypożyczanie kamer wideo, wypożyczanie kaset wideo, wypożyczanie nagrań dźwiękowych, organizowanie wystaw związanych z kulturą lub edukacją, poradnictwo zawodowe w zakresie edukacji lub kształcenia, udzielanie porad w zakresie edukacji lub kształcenia, organizowanie i obsługa zjazdów, **42** administrowanie stronami komputerowymi, usługi w zakresie pracowań graficznych, usługi w zakresie konwersji danych lub dokumentów na formę elektroniczną, wypożyczanie oprogramowania komputerowego, projektowanie opakowań, tworzenie i utrzymywanie stron internetowych dla osób trzecich.

(111) **205801** (220) 2006 09 08 (210) 315282
(151) 2008 03 11 (441) 2006 12 11
(732) „BLACK RED WHITE” Spółka Akcyjna, Biłgoraj, PL.
(540) karina

(510), (511) **20** wyroby stolarstwa meblowego, zestawy meblowe, meble biurowe, szkolne i kuchenne, fotele, kanapy, komody, kontuary, kredensy, krzesła, ławy, lustra, łóżka, materace do łóżek, poduszki, półki, pudełka drewniane lub z tworzyw sztucznych, sekretery, skrzynie, sofy, stoły, szafy, szafki, szuflady meblowe, taborety, toaletki, wieszaki na ubrania, wózki meblowe, zagłówki do mebli.

(111) **205802** (220) 2006 09 08 (210) 315283
(151) 2008 03 11 (441) 2006 12 11
(732) „BLACK RED WHITE” Spółka Akcyjna, Biłgoraj, PL.
(540) milena

(510), (511) **20** wyroby stolarstwa meblowego, zestawy meblowe, meble biurowe, szkolne i kuchenne, fotele, kanapy, komody, kontuary, kredensy, krzesła, ławy, lustra, łóżka, materace do łóżek, poduszki, półki, pudełka drewniane lub z tworzyw sztucznych, sekretery, skrzynie, sofy, stoły, szafy, szafki, szuflady meblowe, taborety, toaletki, wieszaki na ubrania, wózki meblowe, zagłówki do mebli.

(111) **205803** (220) 2006 09 22 (210) 315804
(151) 2008 03 04 (441) 2006 12 27
(732) Przedsiębiorstwo Wyrobów Cukierniczych ODRA S.A., Brzeg 5, PL.

(540) odra w życiu liczy się dobry smak
(510), (511) **05** wyroby cukiernicze, słodczyce, lizaki, cukierki, galaretki przeznaczone do celów leczniczych, **30** wyroby cukiernicze, wyroby czekoladowe, wyroby czekoladopodobne, galanteria czekoladowa, galanteria czekoladopodobna, słodczyce, lizaki, cukierki, ciastka, galaretki, lody, półprodukty cukiernicze.

(111) **205804** (220) 2006 10 07 (210) 316353
(151) 2008 02 25 (441) 2007 01 08
(732) LNB POLAND Sp. z o.o., Kiszkowo, PL.
(540) GREENSPIRIT

(510), (511) **05** dodatki mineralno-witaminowe do pasz, dodatki do pasz do celów leczniczych, **09** publikacje elektroniczne, **16** publikacje, foldery, broszury, ulotki, kalendarze, **31** premiksy, pasze, koncentraty i mieszanki paszowe, mieszanki wzbogacające pasze, proteiny dla zwierząt, wzmacniające substancje odżywcze dla zwierząt (z wyłączeniem produktów rolnych, ogrodniczych i leśnych oraz zbóż i nasion do siania).

(111) **205805** (220) 2006 10 12 (210) 316612
(151) 2008 03 05 (441) 2007 01 22
(732) LNB POLAND Spółka z o.o., Kiszkowo, PL.

(540)



Kolor znaku: biały, zielony, żółty

(531) 5.3.11, 26.1.1, 26.1.16, 26.4.4, 27.5.1, 29.1.13

(510), (511) **05** dodatki mineralno-witaminowe do pasz, dodatki do pasz do celów leczniczych, **09** publikacje elektroniczne, **16** publikacje, foldery, broszury, ulotki, kalendarze, **31** premiksy, pasze, koncentraty i mieszanki paszowe, mieszanki wzbogacające pasze, proteiny dla zwierząt, wzmacniające substancje odżywcze dla zwierząt.

(111) **205806** (220) 2006 10 12 (210) 316613
(151) 2008 03 05 (441) 2007 01 22
(732) LNB POLAND Spółka z o.o., Kiszkowo, PL.
(540)



Kolor znaku: zielony, biały, żółty

(531) 5.3.11, 26.1.1, 26.1.16, 26.4.4, 27.5.1, 29.1.13

(510), (511) **05** dodatki mineralno-witaminowe do pasz, dodatki do pasz do celów leczniczych, **09** publikacje elektroniczne, **16** publikacje, foldery, broszury, ulotki, kalendarze, **31** premiksy, pasze, koncentraty i mieszanki paszowe, mieszanki wzbogacające pasze, proteiny dla zwierząt, wzmacniające substancje odżywcze dla zwierząt.

(111) **205807** (220) 2006 10 12 (210) 316614
(151) 2008 03 05 (441) 2007 01 22
(732) LNB POLAND Spółka z o.o., Kiszkowo, PL.
(540)



Kolor znaku: biały, zielony, żółty

(531) 5.3.11, 26.1.1, 26.1.16, 26.4.4, 27.5.1, 29.1.13

(510), (511) **05** dodatki mineralno-witaminowe do pasz, dodatki do pasz do celów leczniczych, **09** publikacje elektroniczne, **16** publikacje, foldery, broszury, ulotki, kalendarze, **31** premiksy, pasze, koncentraty i mieszanki paszowe, mieszanki wzbogacające pasze, proteiny dla zwierząt, wzmacniające substancje odżywcze dla zwierząt.

(111) **205808** (220) 2006 10 12 (210) 316621
(151) 2008 03 05 (441) 2007 01 22
(732) EPEE Polska Spółka z ograniczoną odpowiedzialnością, Szczecin, PL.

(540) PLUSZACZEK WTULACZEK

(510), (511) **16** papier i tektura oraz wyroby z nich wykonane nie ujęte w innych klasach, druki, plakaty, książki, komiksy, fotografie, papeteria i materiały szkolne dla dzieci, materiały plastikowe do opakowań nie ujęte w innych klasach, **24** pościel, śpiwory, **28** zabawki, lalki.

(111) **205809** (220) 2006 10 12 (210) 316623
(151) 2008 03 05 (441) 2007 01 22
(732) EPEE Polska Spółka z ograniczoną odpowiedzialnością, Szczecin, PL.

(540) LATAJĄCY DYWAN

(510), (511) **16** papier i tektura oraz wyroby z nich wykonane nie ujęte w innych klasach, druki, plakaty, książki, komiksy, fotografie, papeteria i materiały szkolne dla dzieci, materiały plastikowe do opakowań nie ujęte w innych klasach, **28** zabawki, figurki ruchome w postaci zabawek, gry akcji, gry towarzyskie, automatyczne gry

zręcznościowe inne niż uruchamiane żetonem lub monetą, karty do gry, gry planszowe.

(111) **205810** (220) 2006 10 12 (210) 316625
 (151) 2008 03 05 (441) 2007 01 22
 (732) EPEE Polska Spółka z ograniczoną odpowiedzialnością,
 Szczecin, PL.
 (540)



Kolor znaku: różowy, niebieski i odcienie, fioletowy, żółty, biały, ciemnoróżowy

(531) 2.9.1, 5.5.0, 27.5.1, 29.1.15

(510), (511) **16** papier i tektura oraz wyroby z nich wykonane nie ujęte w innych klasach, druki, plakaty, książki, komiksy, fotografie, papeterie i materiały szkolne dla dzieci, materiały plastikowe do opakowań nie ujęte w innych klasach, **28** zabawki, figurki ruchome w postaci zabawek, lalki.

(111) **205811** (220) 2006 10 12 (210) 316628
 (151) 2008 03 05 (441) 2007 01 22
 (732) EPEE Polska Spółka z ograniczoną odpowiedzialnością,
 Szczecin, PL.
 (540) BITWA TORTOWA

(510), (511) **16** papier i tektura oraz wyroby z nich wykonane nie ujęte w innych klasach, druki, plakaty, książki, komiksy, fotografie, papeterie i materiały szkolne dla dzieci, materiały plastikowe do opakowań nie ujęte w innych klasach, **28** zabawki, figurki ruchome w postaci zabawek, gry akcji, gry towarzyskie, automatyczne gry zręcznościowe inne niż uruchamiane żetonem lub monetą, karty do gry, gry planszowe.

(111) **205812** (220) 2006 11 30 (210) 318533
 (151) 2008 03 04 (441) 2007 03 05
 (732) SAGMEL, INC., Libertyville, US.
 (540) CALCEMIN

(510), (511) **05** preparaty do celów farmaceutycznych i weterynaryjnych, substancje dietetyczne do celów medycznych, środki lecznicze i lecznicze dodatki do żywności, preparaty stosowane dla zapobiegania zachorowaniom układu narządów ruchu i kontuzjom, preparaty wzmacniające układ kostny i stawowy, preparaty stabilizujące układ krążenia krwi.

(111) **205813** (220) 2006 12 06 (210) 318761
 (151) 2008 03 04 (441) 2007 03 19
 (732) „BLACK RED WHITE” S.A., Biłgoraj, PL.
 (540) twist

(510), (511) **20** wyroby stolarstwa meblowego, zestawy meblowe, meble biurowe, szkolne i kuchenne, fotele, kanapy, komody, kontuury, kredensy, krzesła, ławy, lustra, łóżka, materace do łóżek, poduszki, półki, pudełka drewniane lub z tworzyw sztucznych, sekretery, skrzynie, kufry, sofy, stojaki, stoły, szafy, szafki, szkatułki, szuflady, taborety, toaletki, waliki, wieszaki na ubrania, wózki meblowe, zagłówki.

(111) **205814** (220) 2007 02 08 (210) 321123
 (151) 2008 03 11 (441) 2007 05 14
 (732) Zarząd Pałacu Kultury i Nauki Sp. z o.o., Warszawa, PL.
 (540)



(531) 7.1.1, 7.1.8, 7.5.6

(510), (511) **35** usługi w zakresie reklamy i promocji osób trzecich, organizowanie wystaw i targów w celach handlowych i reklamowych oraz organizowania aukcji i pokazów towarów, usługi w zakresie zarządzania działalnością artystyczną, usługi w zakresie zarządzania działalnością gospodarczą, w tym miejscami, wystaw i punktami gastronomicznymi, wynajmowanie powierzchni na cele reklamowe: systematyzacja danych i pozyskiwanie danych do komputerowych baz danych, komputerowe zarządzanie plikami, **36** usługi w zakresie administrowania nieruchomościami, dzierżawy i wynajmowania nieruchomości oraz obsługi finansowo-księgowej nieruchomości, **37** usługi w zakresie remontów i prac budowlanych, sztukatorstwo, usługi w zakresie sprzątnięcia i czyszczenia obiektów, **39** usługi w zakresie magazynowania i wynajmowania powierzchni magazynowych, usługi w zakresie prowadzenia parkingów, usługi turystyczne oraz pilotażu wycieczek i zwiedzania, usługi w zakresie transportu pasażerskiego, **40** usługi introligatorskie, **41** usługi w zakresie nauczania i organizowania szkoleń (kursów), konferencji, kongresów, sympozjów, seminariów i zjazdów, usługi w zakresie organizowania imprez rozrywkowych i sportowych, usługi w zakresie organizowania konkursów edukacyjnych lub rozrywkowych, widowisk i spektakli wystaw kulturalnych i edukacyjnych, usługi w zakresie wynajmowania sal koncertowych, usługi w zakresie wynajmowania sprzętu audio i wideo, usługi wydawnicze, **42** usługi doradztwa w zakresie sprzętu i oprogramowania komputerowego, **43** usługi w zakresie wynajmowania sal konferencyjnych, usługi w zakresie wypożyczania mebli, usługi w zakresie prowadzenia punktów gastronomicznych, **45** usługi w zakresie ochrony osób i mienia.

(111) **205815** (220) 2007 02 19 (210) 321543
 (151) 2008 06 06 (441) 2007 05 28
 (732) Floor Service Kraków Sp. z o.o., Kraków, PL.
 (540)



Kolor znaku: biały, granatowy

(531) 25.5.2, 26.4.1, 27.5.1, 29.1.12

(510), (511) **35** sprzedaż hurtowa i detaliczna materiałów budowlanych oraz wyposażenia sanitarnego, wyposażenie wnętrz, posadzek podłogowych, materiałów wykończeniowych, **37** informacja budowlana, nadzór budowlany, wynajem sprzętu budowlanego i burzącego, usługi związane z wykonywaniem budynków, wynajem maszyn i urządzeń budowlanych z obsługą i bez obsługi, przygotowanie terenu pod budowę, wznoszenie budynków i mieszkań lub części budynków i budowli, wykonywanie robót budowlanych i wykończeniowych, usługi remontowo-budowlane, kładzenie i montaż wszelkiego rodzaju posadzek podłogowych, wykonywanie instalacji budowlanych, **42** doradztwo budowlane, ekspertyzy budowlane, inżynierskie i geologiczne, analizy i badania techniczne, projektowanie budynków i budowli, opracowanie projektów technicznych.

(111) **205816** (220) 2007 02 28 (210) 321990
 (151) 2008 05 28 (441) 2007 06 11
 (732) Zakłady Farmaceutyczne „POLPHARMA” Spółka Akcyjna,
 Starogard Gdański, PL.
 (540)



Kolor znaku: czerwony i odcienie, żółty, biały, pomarańczowy, szary i odcienie, czarny

(531) 2.7.25, 12.1.9, 19.3.1, 19.3.3, 19.13.21, 27.5.1, 29.1.15

(510), (511) **01** produkty chemiczne przeznaczone dla przemysłu, **05** produkty farmaceutyczne i weterynaryjne.

(111) **205817** (220) 2007 02 28 (210) 321993
 (151) 2008 05 28 (441) 2007 06 11
 (732) Zakłady Farmaceutyczne „POLPHARMA” Spółka Akcyjna,
 Starogard Gdański, PL.
 (540)



Kolor znaku: czerwony i odcienie, żółty, biały, szary i odcienie
 (531) 11.3.2, 19.3.1, 19.3.3, 19.13.21, 27.5.1, 29.1.14
 (510), (511) **01** produkty chemiczne przeznaczone dla przemysłu,
05 produkty farmaceutyczne i weterynaryjne.

(111) **205818** (220) 2006 09 21 (210) 315758
 (151) 2008 02 28 (441) 2006 12 27
 (732) POLTRES Spółka z o.o., Warszawa, PL.
 (540)



Kolor znaku: czarny, ecru
 (531) 2.1.5, 25.1.15, 27.5.1, 29.1.12
 (510), (511) **05** nalewki do celów leczniczych, **32** napoje bezalkoholowe, **33** napoje alkoholowe z wyjątkiem piwa, napoje alkoholowe zawierające owoce, alkoholowe napoje.

(111) **205819** (220) 2006 09 15 (210) 315579
 (151) 2008 02 20 (441) 2006 12 27
 (732) Apteka „NA RUDNEJ” W. i D. Sikorskie, K. Majka
 Spółka Jawna, Sosnowiec, PL.; Apteka „POD RATUSZEM” Hyla
 Spółka Jawna, Sosnowiec, PL.; Apteka im. Ignacego Łukasiewicza
 S.C. Małgorzata i Jarosław Hyla, Sosnowiec, PL.; Apteka Prywatna
 Krawczyk-Gajowiec Spółka Jawna, Sosnowiec, PL.
 (540)



Kolor znaku: czerwony, biały, niebieski i odcienie, zielony i odcienie, magenta i odcienie
 (531) 25.5.2, 26.11.3, 27.5.1, 29.1.15
 (510), (511) **35** organizowanie i prowadzenie sieci hurtowni i aptek patronackich z artykułami higienicznymi, artykułami farmaceutycznymi, artykułami zielarskimi, artykułami kosmetycznymi, dystrybucja materiałów reklamowych (próbek, druków, prospektów, broszur), marketing, uaktualnianie materiałów reklamowych, reklama i udzielanie informacji handlowej i gospodarczej, dekorowanie wystaw sklepowych i aptek, zgrupowanie na rzecz osób trzech towarów

umożliwiający klientom dogodnie ich oglądanie i dokonywanie zakupu w aptekach i hurtowniach farmaceutycznych.
 (551) wspólne prawo ochronne

(111) **205820** (220) 2006 09 19 (210) 315658
 (151) 2008 02 28 (441) 2006 12 27
 (732) „DrukTur” Spółka z o.o., Warszawa, PL.
 (540)



Kolor znaku: biały, czerwony, niebieski
 (531) 25.7.1, 26.1.1, 26.11.3, 27.5.1, 29.1.13
 (510), (511) **44** usługi w zakresie klinik medycznych i lecznic prywatnych, prowadzenie opieki medycznej, pielęgnarskiej, udzielanie pomocy medycznej, usługi stomatologiczne, usługi fizykoterapeutyczne i fizjoterapeutyczne oraz masażu, usługi kosmetyczne-manicure, prowadzenie salonów piękności i salonów kosmetycznych, prowadzenie domów starców.

(111) **205821** (220) 2000 05 16 (210) 218525
 (151) 2008 05 06
 (732) T. Fal i P. Łuczak Przedsiębiorstwo Handlowe „ELTA”
 Spółka Jawna, Szczecin, PL.
 (540)



Kolor znaku: ciemnoniebieski, żółty
 (531) 27.5, 29.1
 (510), (511) **09** ogniwa, baterie ogniwo, akumulatory, urządzenia do ładowania akumulatorów, programy komputerowe, wizyjne urządzenia zapisujące do dyskietek, drukarki, elektryczno-optyczne tablice świetlne, systemy lokalnych sieci komputerowych, sprzęt przetwarzający dane, komputery i ich urządzenia peryferyjne, komputery przenośne, terminale danych, urządzenia laserowe, gry telewizyjne, elektroniczne kasy sklepowe, kalkulatory elektroniczne, translatory, notebooki, maszyny liczące, dyskiety, dyski optyczne, oscylatory, mierniki elektryczne.

(111) **205822** (220) 2002 09 24 (210) 255446
 (151) 2008 04 16 (441) 2003 04 07
 (732) Raisio Polska Foods Sp. z o.o., Karczew, PL.
 (540)



Kolor znaku: biały, niebieski
 (531) 9.1.10, 25.1.5, 27.5.5, 29.1.12
 (510), (511) **29** mleko, produkty mleczne, oleje i tłuszcze jadalne, **30** ryż, mąka i produkty zbożowe, musli, sosy, przyprawy.

(111) **205823** (220) 2003 09 29 (210) 270509
 (151) 2008 04 25 (441) 2004 04 05
 (732) RAISIO POLSKA FOODS Spółka z o.o., Karczew, PL.
 (540) PYSZNY DUET
 (510), (511) **29** mleko, produkty mleczne, oleje i tłuszcze jadalne, **30** ryż, mąka i produkty zbożowe, muesli, sosy, przyprawy.

(111) **205824** (220) 2003 11 24 (210) 272933
 (151) 2008 04 29 (441) 2004 04 19
 (732) Grupa Kupiecka OSKAR Spółka z o.o., Bielsko-Biała, PL.
 (540)



Kolor znaku: biały, stalowy, czarny, szary

(531) 27.5.1, 29.1.14

(510), (511) **12** amortyzatory rowerowe, bagażniki rowerowe, błotniki, dętki, dzwonki rowerowe, hamulce rowerowe, kierownice rowerowe, klocki hamulcowe do rowerów, korby do pedałów rowerowych, koła rowerowe, łańcuchy rowerowe, obręcze, oświetlenie rowerowe, piasty, przekładnie rowerowe, rowery, ramy do rowerów, siodełka, stojaki do rowerów, szprychy, **25** odzież wierzchnia i spodnia dla rowerzystów, czapki dla rowerzystów, skarpety dla rowerzystów, buty dla rowerzystów, rękawice dla rowerzystów.

(111) **205825** (220) 2004 07 20 (210) 283462
 (151) 2008 05 06 (441) 2004 11 02
 (732) MEDIX Sp. z o.o., Warszawa, PL.
 (540)



(531) 27.5.1

(510), (511) **09** Sprzęt i oprogramowanie komputerowe, komputerowe nośniki danych, sprzęt do przetwarzania danych, silniki elektryczne inne niż do pojazdów lądowych, aparatura rozdzielcza i sterownicza energii elektrycznej, sprzęt radiowo-telewizyjny, sprzęt do operowania dźwiękiem i obrazem, meble laboratoryjne, przyrządy pomiarowe, kontrolne, badawcze, testujące i nawigacyjne, sprzęt telekomunikacyjny, **10** sprzęt i aparatura medyczna i chirurgiczna, przyrządy ortopedyczne, meble do celów medycznych, **35** usługi w zakresie gromadzenia na rzecz osób trzecich towarów zawartych w wyżej wymienionych klasach w celu ich dogodnego obejrzenia i umożliwienia dokonania zakupu w tym wymienione usługi świadczone drogą on-line, usługi w zakresie prowadzenia hurtowni z wyrobami farmaceutycznymi, usługi doradcze w zakresie prowadzenia działalności gospodarczej i zarządzania, **37** usługi w zakresie instalacji, serwisu i naprawy sprzętu oraz towarów zawartych w wyżej wymienionych klasach, usługi budowlane, usługi murarskie i tynkarskie, usługi w zakresie wykonywania specjalistycznych robót budowlanych, usługi w zakresie wykonywania instalacji elektrycznych, w tym instalacji elektrycznych budynków i budowli, usługi w zakresie instalowania dźwigów osobowych i towarowych oraz ruchomych schodów, usługi w zakresie wykańczania mebli, usługi w zakresie stolarki budowlanej, usługi w zakresie posadzkarstwa oraz tapetowania i oblicowywania ścian, usługi malarskie, sztukatorstwo, szklenie, usługi w zakresie wynajmu maszyn i urządzeń wymienionych w powyższych klasach, **42** usługi doradcze w zakresie sprzętu komputerowego, usługi w zakresie tworzenia i uaktualniania oprogramowania komputerowego, usługi w zakresie przetwarzania danych, usługi w zakresie przetwarzania i tworzenia baz danych, usługi w zakresie tworzenia i utrzymywania stron internetowych dla osób trzecich, usługi w zakresie tworzenia serwisów internetowych i wysyłania ich drogą elektroniczną na adresy poczty elektronicznej osób trzecich, usługi w zakresie prac badawczo-rozwojowych w dziedzinie nauk medycznych i farmacji oraz nauk technicznych, usługi w zakresie badań i analiz technicznych, usługi w zakresie projektowania budowlanego, urbanistycznego i technologicznego.

(111) **205826** (220) 2004 11 23 (210) 287972
 (151) 2008 05 15 (441) 2005 03 07
 (732) „GOPOL” Spółka z o.o., Jarocin, PL.
 (540) cobra
 (510), (511) **08** piły trakowe, taśmowe.

(111) **205827** (220) 2006 03 16 (210) 307643
 (151) 2008 05 08 (441) 2006 06 26

(732) TIKKURILA POLSKA Spółka Akcyjna, Dębica, PL.
 (540)



(531) 27.5.1

(510), (511) **35** usługi reklamowe, uaktualnianie i rozpowszechnianie materiałów reklamowych, w tym wydawnictw specjalistycznych, publikacji, prospektów, broszur, publikowanie tekstów reklamowych, badanie rynku, badanie opinii publicznej związane ze sprzedażą farb, usługi doradztwa handlowego ukazującego zalety towarów wyżej wymienionych celem ich zakupu.

(111) **205828** (220) 2006 03 16 (210) 307644
 (151) 2008 05 08 (441) 2006 06 26
 (732) TIKKURILA POLSKA Spółka Akcyjna, Dębica, PL.
 (540)



Kolor znaku: czerwony

(531) 27.5.1, 29.1.1

(510), (511) **35** usługi reklamowe, uaktualnianie i rozpowszechnianie materiałów reklamowych, w tym wydawnictw specjalistycznych, publikacji, prospektów, broszur, publikowanie tekstów reklamowych, badanie rynku, badanie opinii publicznej związane ze sprzedażą farb, usługi doradztwa handlowego ukazującego zalety towarów wyżej wymienionych celem ich zakupu.

(111) **205829** (220) 2006 04 24 (210) 309898
 (151) 2008 05 28 (441) 2006 08 07
 (732) Cech Piekarzy w Radomiu, Radom, PL.
 (540)



Kolor znaku: jasnobrązowy, pomarańczowy, kremowy, czarny, żółty

(531) 5.7.2, 8.1.1, 25.5.2, 26.1.2, 27.5.1, 29.1.15

(510), (511) **30** wyroby piekarnicze, chleb.

(111) **205830** (220) 2006 06 30 (210) 312635
 (151) 2008 05 07 (441) 2006 10 02
 (732) „EMKA MEBLE” Gałaj, Szymański Spółka Jawna, Rawa Mazowiecka, PL.
 (540)



Kolor znaku: czerrwony, biały, czarny

(531) 26.4.9, 26.4.18, 27.5.1, 29.1.13

(510), (511) **07** zmywarki, młynki do odpadów kuchennych, szatkownice, obieraczki, ręczne miksery elektryczne do użytku domowego, młynki do kawy i przypraw inne niż o napędzie ręcznym, grille elektryczne, **11** piece kuchenne, okapy, zlewozmywaki, kuchenki elektryczne, kuchenki mikrofalowe, baterie zlewozmywakowe, lampy halogenowe, tostery, czajniki elektryczne bezprzewodowe, ekspresy do kawy, lodówki, zamrażarki i chłodnie, płyty grzewcze gazowe, elektryczne i indukcyjne, lampy wiszące i stojące, metalowe, ceramiczne i plastikowe, klosze, abażury, platformy, kinkiety, urządzenia do podgrzewania potraw, grille ogrodowe, gofrownice, opiekacze,

rożna, elektryczne szafki do podgrzewania talerzy, elektryczne urządzenia do formowania kostek lodu, piece do pizzy, **18** obrazy, **18** skóra i imitacje ze skóry oraz wyroby z tych materiałów nie zawarte w innych klasach, skórki futrzane, kufry i walizy, parasole, parasolki i laski, **20** meble oraz wyroby meblarskie z drewna i materiałów drewnopochodnych, materace, poduszki, wyroby z korka, wikliny, namiastki tych materiałów lub masy plastycznej, meble ogrodowe, meble kawiarniane, stoły i stoliki drewniane, metalowe, kute i tapicerowane, stoliki i barki okolicznościowe, wieszaki, lustra, etażerki, meble kuchenne, blaty laminowane, meble rzeźbione, meble wypoczynkowe, krzesła obrotowe, meble biurowe, meble młodzieżowe, dzieciinne, wiklinowe i ratanowe, stoliki rtv, stoliki komputerowe, meblościanki i ławy, półki, **21** drewniane łyżki, drewniane widelce, drewniane łopatkę, drewniane tłuczki, drewniane stolnice, drewniane wałki, suszarki do naczyń, garnki, przybory kuchenne, talerze, wyroby szklane, porcelanowe, fajansowe, deski do krojenia i prasowania, kosze na śmieci, wyroby ceramiczne ozdobne, patelnie, kosze na owoce, grille kuchenne, **24** tkaniny, pościel, narzuty na łóżka, **35** usługi doradztwa handlowego, prowadzenie sklepu lub/i hurtowni z artykułami gospodarstwa domowego oraz wyposażenia gastronomii, rozpowszechnianie materiałów reklamowych, **37** wyposażenie wnętrz w meble, **39** usługi przewozu mebli transportem samochodowym i magazynowania, **42** usługi w zakresie dekorowania wnętrz.

(111) **205831** (220) 2006 06 30 (210) 312636
 (151) 2008 05 07 (441) 2006 10 02
 (732) „EMKA MEBLE” Gałaj, Szymański Spółka Jawna,
 Rawa Mazowiecka, PL.
 (540)



Kolor znaku: biały, czarny, czerwony

(531) 26.4.9, 26.4.18, 27.5.1, 29.1.13
 (510), (511) **07** zmywarki, młynki do odpadów kuchennych, szatkownice, obieraczki, ręczne miksy elektryczne do użytku domowego, młynki do kawy i przypraw inne niż o napędzie ręcznym, grille elektryczne, **11** piece kuchenne, okapy, zlewozmywaki, Kuchenki elektryczne, Kuchenki mikrofalowe, baterie zlewozmywakowe, lampy halogenowe, tostery, czajniki elektryczne bezprzewodowe, ekspresy do kawy, lodówki, zamrażarki i chłodnie, płyty grzewcze gazowe, elektryczne i indukcyjne, lampy wiszące i stojące, metalowe, ceramiczne i plastikowe, klosze, abażury, platformy, kinkiety, urządzenia do podgrzewania potraw, grille ogrodowe, gofrownice, opiekacze, różna, elektryczne szafki do podgrzewania talerzy, elektryczne urządzenia do formowania kostek lodu, piece do pizzy, **16** obrazy, **18** skóra i imitacje ze skóry oraz wyroby z tych materiałów nie zawarte w innych klasach, skórki futrzane, kufry i walizy, parasole, parasolki i laski, **20** meble oraz wyroby meblarskie z drewna i materiałów drewnopochodnych, materace, poduszki, wyroby z korka, wikliny, namiastki tych materiałów lub masy plastycznej, meble ogrodowe, meble kawiarniane, stoły i stoliki drewniane, metalowe, kute i tapicerowane, stoliki i barki okolicznościowe, wieszaki, lustra, etażerki, meble kuchenne, blaty laminowane, meble rzeźbione, meble wypoczynkowe, krzesła obrotowe, meble biurowe, meble młodzieżowe, dzieciinne, wiklinowe i ratanowe, stoliki rtv, stoliki komputerowe, meblościanki i ławy, półki, **21** drewniane łyżki, drewniane widelce, drewniane łopatkę, drewniane tłuczki, drewniane stolnice, drewniane wałki, suszarki do naczyń, garnki, przybory kuchenne, talerze, wyroby szklane, porcelanowe, fajansowe, deski do krojenia i prasowania, kosze na śmieci, wyroby ceramiczne ozdobne, patelnie, kosze na owoce, grille kuchenne, **24** tkaniny, pościel, narzuty na łóżka, **35** usługi doradztwa handlowego, prowadzenie sklepu lub/i hurtowni z artykułami gospodarstwa domowego oraz wyposażenia gastronomii, rozpowszechnianie materiałów reklamowych, **37** wyposażenie wnętrz w meble, **39** usługi przewozu mebli transportem samochodowym i magazynowania, **42** usługi w zakresie dekorowania wnętrz.

(111) **205832** (220) 2006 07 27 (210) 313644
 (151) 2008 05 20 (441) 2006 10 30

(732) Zakład Ceramiki Budowlanej w Tubądzinie A. Wodzyński, B. Kaźmierska Spółka Jawna, Tubądzin, PL.; „Ceramika Tubądzin II” Spółka z o.o., Ozorków, PL.

(540) aruba
 (510), (511) **11** bidety, nawilżacze do grzejników centralne ogrzewanie, dozowniki środków odkażających w toaletach, fontanny, kabiny natryskowe, wanny do kąpieli, klosze do lamp, miski klozetowe WC, kominki domowe, osłony do lamp, natryski, prysznice, piece inne niż do celów doświadczalnych, pisuary, płuczki ustępowe, instalacje i aparatura sanitarna, sedesy, toalety WC, umywalki, ustępy przenośne, wanny łazienkowe, wyposażenie wanien łazienkowych, wanny z wirowym ruchem wody, wodotryski ozdobne, zbiorniki do płuczek ustępowych, zlewozmywaki, **19** belki niemetalowe, betonowe elementy budowlane, boazeria niemetalowa, boazerie, konstrukcje budowlane niemetalowe, materiały budowlane niemetalowe, kamień budowlany, niemetalowe elementy konstrukcyjne dla budownictwa, glina ceglarska, cegły, pokrycia dachowe niemetalowe, dachówki, niemetalowe konstrukcje przykryć dachów, figurki i posążki z kamienia, betonu lub marmuru, gzymsy niemetalowe, kanały niemetalowe dla instalacji wentylacyjnych i klimatyzacyjnych, wyroby kamieniarsstwa, obudowy kominków, kształtowniki niemetalowe, łupek twardy, obróbki budowlane niemetalowe, materiały ogniotwórcze, okładziny niemetalowe dla budownictwa, palisady niemetalowe, płytki niemetalowe dla budownictwa, płytki podłogowe i ścienne niemetalowe, płytki ceramiczne, płyty niemetalowe, podłogi niemetalowe, podpory niemetalowe, pokrycia niemetalowe dla budownictwa, powłoki jako materiały budowlane, profile niemetalowe dla budownictwa, rury sztywne niemetalowe dla budownictwa, schody niemetalowe, słupy niemetalowe, sufity niemetalowe, kamień, sztuczny kamień, pokrycia niemetalowe ścian, terakota, zaprawy budowlane, **21** butelki, wyroby ceramiczne dla gospodarstwa domowego, osłony na doniczki nie z papieru, doniczki na kwiaty, dozowniki mydła, dozowniki papieru toaletowego, klamki do drzwi porcelanowe, fajans, figurki z porcelany, terakoty lub szkła, formy i foremki jako przybory kuchenne, gałki i uchwyty porcelanowe, przybory do użytku domowego nie z metali szlachetnych, sprzęt kuchenny nieelektryczny, podpórki, uchwyty do kwiatów do układania i rozmieszczania kwiatów, miednice, miski, mydelniczki, naczynia ceramiczne, naczynia nie z metali szlachetnych, nočníki, pojemniki do użytku w domu lub w kuchni nie z metali szlachetnych, porcelana jako bibeloty, przybory toaletowe i kuchenne, urny nie z metali szlachetnych, wazonny nie z metali szlachetnych, zraszacze, **35** agencje importowo-eksportowe, agencje informacji handlowej, agencje reklamowe, dystrybucja materiałów reklamowych, komputerowe zarządzanie plikami, pozyskiwanie i systematyzacja danych do komputerowych baz danych, organizowanie wystaw w celach handlowych lub reklamowych, wyszukiwanie informacji w plikach komputerowych dla osób trzecich, pokazy towarów, promocja sprzedaży dla osób trzecich, reklama za pośrednictwem sieci komputerowej, reklamy, rozpowszechnianie ogłoszeń reklamowych, wyszukiwanie w komputerowych bazach danych, usługi zaopatrzenia osób trzecich jako zakupy produktów usług dla innych przedsiębiorstw, zarządzanie zbiorami informatycznymi, zgrupowanie na rzecz osób trzecich różnych towarów pozwalające nabywcy wygodnie oglądać i kupować te towary na stronie Web dotyczącej sprzedaży różnorodnych towarów, zgrupowanie na rzecz osób trzecich różnych towarów pozwalające nabywcy wygodnie oglądać i kupować te towary w sklepie wielobranżowym i hurtowni wielobranżowej.

(551) wspólne prawo ochronne

(111) **205833** (220) 2006 07 27 (210) 313646
 (151) 2008 05 20 (441) 2006 10 30
 (732) Zakład Ceramiki Budowlanej w Tubądzinie A. Wodzyński,
 B. Kaźmierska Spółka Jawna, Tubądzin, PL.; „Ceramika Tubądzin II”
 Spółka z o.o., Ozorków, PL.

(540) sumatra
 (510), (511) **11** bidety, nawilżacze do grzejników centralne ogrzewanie, dozowniki środków odkażających w toaletach, fontanny, kabiny natryskowe, wanny do kąpieli, klosze do lamp, miski klozetowe WC, kominki domowe, osłony do lamp, natryski, prysznice, piece inne niż do celów doświadczalnych, pisuary, płuczki ustępowe, instalacje i aparatura sanitarna, sedesy, toalety WC, umywalki, ustępy przenośne, wanny łazienkowe, wyposażenie wanien łazienkowych, wanny z wirowym ruchem wody, wodotryski ozdobne, zbiorniki do płuczek

ustępowych, zlewozmywaki, **19** belki niemetalowe, betonowe elementy budowlane, boazeria niemetalowa, boazerie, konstrukcje budowlane niemetalowe, materiały budowlane niemetalowe, kamień budowlany, niemetalowe elementy konstrukcyjne dla budownictwa, glina ceglarska, cegły, pokrycia dachowe niemetalowe, dachówki, niemetalowe konstrukcje przykryć dachów, figurki i posążki z kamienia, betonu lub marmuru, gzymsy niemetalowe, kanały niemetalowe dla instalacji wentylacyjnych i klimatyzacyjnych, wyroby kamieniarstwa, obudowy kominków, kształtowniki niemetalowe, łupek twardy, obróbki budowlane niemetalowe, materiały ogniotrwałe, okładziny niemetalowe dla budownictwa, palisady niemetalowe, płytki niemetalowe dla budownictwa, płytki podłogowe i ściennie niemetalowe, płytki ceramiczne, płyty niemetalowe, podłogi niemetalowe, podpory niemetalowe, pokrycia niemetalowe dla budownictwa, powłoki jako materiały budowlane, profile niemetalowe dla budownictwa, rury sztywne niemetalowe dla budownictwa, schody niemetalowe, słupy niemetalowe, sufitry niemetalowe, kamień, sztuczny kamień, pokrycia niemetalowe ścian, terakota, zaprawy budowlane, **21** butelki, wyroby ceramiczne dla gospodarstwa domowego, osłony na doniczki nie z papieru, doniczki na kwiaty, dozowniki mydła, dozowniki papieru toaletowego, klamki do drzwi porcelanowe, fajans, figurki z porcelany, terakoty lub szkła, formy i foremki jako przybory kuchenne, gałki i uchwyty porcelanowe, przybory do użytku domowego nie z metali szlachetnych, sprzęt kuchenny nonelektrowniczny, podpórki, uchwyty do kwiatów do układania i rozmieszczania kwiatów, miednice, miski, mydelniczki, naczynia ceramiczne, naczynia nie z metali szlachetnych, nocniki, pojemniki do użytku w domu lub w kuchni nie z metali szlachetnych, porcelana jako bibeloty, przybory toaletowe i kuchenne, urny nie z metali szlachetnych, wazony nie z metali szlachetnych, zraszacze, **35** agencje importowo-eksportowe, agencje informacji handlowej, agencje reklamowe, dystrybucja materiałów reklamowych, komputerowe zarządzanie plikami, pozyskiwanie i systematyzacja danych do komputerowych baz danych, organizowanie wystaw w celach handlowych lub reklamowych, wyszukiwanie informacji w plikach komputerowych dla osób trzecich, pokazy towarów, promocja sprzedaży dla osób trzecich, reklama za pośrednictwem sieci komputerowej, reklamy, rozpowszechnianie ogłoszeń reklamowych, wyszukiwanie w komputerowych bazach danych, usługi zaopatrzenia osób trzecich jako zakupy produktów dla innych przedsiębiorstw, zarządzanie zbiorami informatycznymi, zgrupowanie na rzecz osób trzecich różnych towarów pozwalające nabywcy wygodnie oglądać i kupować te towary na stronie Web dotyczącej sprzedaży różnorodnych towarów, zgrupowanie na rzecz osób trzecich różnych towarów pozwalające nabywcy wygodnie oglądać i kupować te towary w sklepie wielobranżowym i hurtowni wielobranżowej.

(551) wspólne prawo ochronne

(111) **205834** (220) 2006 07 27 (210) 313647
(151) 2008 05 20 (441) 2006 10 30

(732) Zakład Ceramiki Budowlanej w Tubądzinie A. Wodzyński, B. Kaźmierska Spółka Jawna, Tubądzin, PL.; „Ceramika Tubądzin II” Spółka z o.o., Ozorków, PL.

(540) kaledonia

(510), (511) **11** bidety, nawilżacze do grzejników centralne ogrzewanie, dozowniki środków odkażających w toaletach, fontanny, kabiny natryskowe, wanny do kąpeli, klosze do lamp, miski klozetowe WC, kominki domowe, osłony do lamp, natryski, prysznic, piece inne niż do celów doświadczalnych, pisuary, płuczki ustępowe, instalacje i aparatura sanitarna, sedesy, toalety WC, umywalki, ustępy przenośne, wanny łazienkowe, wyposażenie wani łazienkowych, wanny z wirowym ruchem wody, wodotryski ozdobne, zbiorniki do płuczek ustępowych, zlewozmywaki, **19** belki niemetalowe, betonowe elementy budowlane, boazeria niemetalowa, boazerie, konstrukcje budowlane niemetalowe, materiały budowlane niemetalowe, kamień budowlany, niemetalowe elementy konstrukcyjne dla budownictwa, glina ceglarska, cegły, pokrycia dachowe niemetalowe, dachówki, niemetalowe konstrukcje przykryć dachów, figurki i posążki z kamienia, betonu lub marmuru, gzymsy niemetalowe, kanały niemetalowe dla instalacji wentylacyjnych i klimatyzacyjnych, wyroby kamieniarstwa, obudowy kominków, kształtowniki niemetalowe, łupek twardy, obróbki budowlane niemetalowe, materiały ogniotrwałe, okładziny niemetalowe dla budownictwa, palisady niemetalowe, płytki niemetalowe dla budownictwa, płytki podłogowe i ściennie niemetalowe,

płytki ceramiczne, płyty niemetalowe, podłogi niemetalowe, podpory niemetalowe, pokrycia niemetalowe dla budownictwa, powłoki jako materiały budowlane, profile niemetalowe dla budownictwa, rury sztywne niemetalowe dla budownictwa, schody niemetalowe, słupy niemetalowe, sufitry niemetalowe, kamień, sztuczny kamień, pokrycia niemetalowe ścian, terakota, zaprawy budowlane, **21** butelki, wyroby ceramiczne dla gospodarstwa domowego, osłony na doniczki nie z papieru, doniczki na kwiaty, dozowniki mydła, dozowniki papieru toaletowego, klamki do drzwi porcelanowe, fajans, figurki z porcelany, terakoty lub szkła, formy i foremki jako przybory kuchenne, gałki i uchwyty porcelanowe, przybory do użytku domowego nie z metali szlachetnych, sprzęt kuchenny nonelektrowniczny, podpórki, uchwyty do kwiatów do układania i rozmieszczania kwiatów, miednice, miski, mydelniczki, naczynia ceramiczne, naczynia nie z metali szlachetnych, nocniki, pojemniki do użytku w domu lub w kuchni nie z metali szlachetnych, porcelana jako bibeloty, przybory toaletowe i kuchenne, urny nie z metali szlachetnych, wazony nie z metali szlachetnych, zraszacze, **35** agencje importowo-eksportowe, agencje informacji handlowej, agencje reklamowe, dystrybucja materiałów reklamowych, komputerowe zarządzanie plikami, pozyskiwanie i systematyzacja danych do komputerowych baz danych, organizowanie wystaw w celach handlowych lub reklamowych, wyszukiwanie informacji w plikach komputerowych dla osób trzecich, pokazy towarów, promocja sprzedaży dla osób trzecich, reklama za pośrednictwem sieci komputerowej, reklamy, rozpowszechnianie ogłoszeń reklamowych, wyszukiwanie w komputerowych bazach danych, usługi zaopatrzenia osób trzecich jako zakupy produktów dla innych przedsiębiorstw, zarządzanie zbiorami informatycznymi, zgrupowanie na rzecz osób trzecich różnych towarów pozwalające nabywcy wygodnie oglądać i kupować te towary na stronie Web dotyczącej sprzedaży różnorodnych towarów, zgrupowanie na rzecz osób trzecich różnych towarów pozwalające nabywcy wygodnie oglądać i kupować te towary w sklepie wielobranżowym i hurtowni wielobranżowej.

(551) wspólne prawo ochronne

(111) **205835** (220) 2006 07 27 (210) 313648
(151) 2008 05 20 (441) 2006 10 30

(732) Zakład Ceramiki Budowlanej w Tubądzinie A. Wodzyński, B. Kaźmierska Spółka Jawna, Tubądzin, PL.; „Ceramika Tubądzin II” Spółka z o.o., Ozorków, PL.

(540) borneo

(510), (511) **11** bidety, nawilżacze do grzejników centralne ogrzewanie, dozowniki środków odkażających w toaletach, fontanny, kabiny natryskowe, wanny do kąpeli, klosze do lamp, miski klozetowe WC, kominki domowe, osłony do lamp, natryski, prysznic, piece inne niż do celów doświadczalnych, pisuary, płuczki ustępowe, instalacje i aparatura sanitarna, sedesy, toalety WC, umywalki, ustępy przenośne, wanny łazienkowe, wyposażenie wani łazienkowych, wanny z wirowym ruchem wody, wodotryski ozdobne, zbiorniki do płuczek ustępowych, zlewozmywaki, **19** belki niemetalowe, betonowe elementy budowlane, boazeria niemetalowa, boazerie, konstrukcje budowlane niemetalowe, materiały budowlane niemetalowe, kamień budowlany, niemetalowe elementy konstrukcyjne dla budownictwa, glina ceglarska, cegły, pokrycia dachowe niemetalowe, dachówki, niemetalowe konstrukcje przykryć dachów, figurki i posążki z kamienia, betonu lub marmuru, gzymsy niemetalowe, kanały niemetalowe dla instalacji wentylacyjnych i klimatyzacyjnych, wyroby kamieniarstwa, obudowy kominków, kształtowniki niemetalowe, łupek twardy, obróbki budowlane niemetalowe, materiały ogniotrwałe, okładziny niemetalowe dla budownictwa, palisady niemetalowe, płytki niemetalowe dla budownictwa, płytki podłogowe i ściennie niemetalowe, płytki ceramiczne, płyty niemetalowe, podłogi niemetalowe, podpory niemetalowe, pokrycia niemetalowe dla budownictwa, powłoki jako materiały budowlane, profile niemetalowe dla budownictwa, rury sztywne niemetalowe dla budownictwa, schody niemetalowe, słupy niemetalowe, sufitry niemetalowe, kamień, sztuczny kamień, pokrycia niemetalowe ścian, terakota, zaprawy budowlane, **21** butelki, wyroby ceramiczne dla gospodarstwa domowego, osłony na doniczki nie z papieru, doniczki na kwiaty, dozowniki mydła, dozowniki papieru toaletowego, klamki do drzwi porcelanowe, fajans, figurki z porcelany, terakoty lub szkła, formy i foremki jako przybory kuchenne, gałki i uchwyty porcelanowe, przybory do użytku domowego nie z metali szlachetnych, sprzęt kuchenny nonelektrowniczny,

podpórki, uchwyty do kwiatów do układania i rozmieszczania kwiatów, miednice, miski, mydelniczki, naczynia ceramiczne, naczynia nie z metali szlachetnych, nocniki, pojemniki do użytku w domu lub w kuchni nie z metali szlachetnych, porcelana jako bibeloty, przybory toaletowe i kuchenne, urny nie z metali szlachetnych, wazony nie z metali szlachetnych, zraszacze, **35** agencje importowo-eksportowe, agencje informacji handlowej, agencje reklamowe, dystrybucja materiałów reklamowych, komputerowe zarządzanie plikami, pozyskiwanie i systematyzacja danych do komputerowych baz danych, organizowanie wystaw w celach handlowych lub reklamowych, wyszukiwanie informacji w plikach komputerowych dla osób trzecich, pokazy towarów, promocja sprzedaży dla osób trzecich, reklama za pośrednictwem sieci komputerowej, reklamy, rozpowszechnianie ogłoszeń reklamowych, wyszukiwanie w komputerowych bazach danych, usługi zaopatrzenia osób trzecich jako zakupy produktów usług dla innych przedsiębiorstw, zarządzanie zbiorami informatycznymi, zgrupowanie na rzecz osób trzecich różnych towarów pozwalające nabywcy wygodnie oglądać i kupować te towary na stronie Web dotyczącej sprzedaży różnorodnych towarów, zgrupowanie na rzecz osób trzecich różnych towarów pozwalające nabywcy wygodnie oglądać i kupować te towary w sklepie wielobranżowym i hurtowni wielobranżowej.

(551) wspólne prawo ochronne

(111) **205836** (220) 2006 07 27 (210) 313649
(151) 2008 05 20 (441) 2006 10 30

(732) Zakład Ceramiki Budowlanej w Tubądzinie A. Wodzyński, B. Kaźmierska Spółka Jawna, Tubądzin, PL.; „Ceramika Tubądzin II” Spółka z o.o., Ozorków, PL.

(540) samoa

(510), (511) **11** bidety, nawilżacze do grzejników centralne ogrzewanie, dozowniki środków odkażających w toaletach, fontanny, kabiny natryskowe, wanny do kąpielii, klosze do lamp, miski klozetowe WC, kominki domowe, osłony do lamp, natryski, prysznicze, piece inne niż do celów doświadczalnych, pisuary, płuczki ustępowe, instalacje i aparatura sanitarna, sedesy, toalety WC, umywalki, ustępy przenośne, wanny łazienkowe, wyposażenie wanien łazienkowych, wanny z wirowym ruchem wody, wodotryski ozdobne, zbiorniki do płuczek ustępowych, zlewozmywaki, **19** belki niemetalowe, betonowe elementy budowlane, boazeria niemetalowa, boazerie, konstrukcje budowlane niemetalowe, materiały budowlane niemetalowe, kamień budowlany, niemetalowe elementy konstrukcyjne dla budownictwa, glina ceglarska, cegły, pokrycia dachowe niemetalowe, dachówki, niemetalowe konstrukcje przykryć dachów, figurki i posążki z kamienia, betonu lub marmuru, gzymsy niemetalowe, kanały niemetalowe dla instalacji wentylacyjnych i klimatyzacyjnych, wyroby kamieniarstwa, obudowy kominków, kształtowniki niemetalowe, łupek twardy, obróbki budowlane niemetalowe, materiały ogniotrwałe, okładziny niemetalowe dla budownictwa, palisady niemetalowe, płytki niemetalowe dla budownictwa, płytki podłogowe i ścienne niemetalowe, płytki ceramiczne, płyty niemetalowe, podłogi niemetalowe, podpory niemetalowe, pokrycia niemetalowe dla budownictwa, powłoki jako materiały budowlane, profile niemetalowe dla budownictwa, rury sztywne niemetalowe dla budownictwa, schody niemetalowe, słupy niemetalowe, sufity niemetalowe, kamień, sztuczny kamień, pokrycia niemetalowe ścian, terakota, zaprawy budowlane, **21** butelki, wyroby ceramiczne dla gospodarstwa domowego, osłony na doniczki nie z papieru, doniczki na kwiaty, dozowniki mydła, dozowniki papieru toaletowego, klamki do drzwi porcelanowe, fajans, figurki z porcelany, terakoty lub szkła, formy i foremki jako przybory kuchenne, gałki i uchwyty porcelanowe, przybory do użytku domowego nie z metali szlachetnych, sprzęt kuchenny nieelektryczny, podpórki, uchwyty do kwiatów do układania i rozmieszczania kwiatów, miednice, miski, mydelniczki, naczynia ceramiczne, naczynia nie z metali szlachetnych, nocniki, pojemniki do użytku w domu lub w kuchni nie z metali szlachetnych, porcelana jako bibeloty, przybory toaletowe i kuchenne, urny nie z metali szlachetnych, wazony nie z metali szlachetnych, zraszacze, **35** agencje importowo-eksportowe, agencje informacji handlowej, agencje reklamowe, dystrybucja materiałów reklamowych, komputerowe zarządzanie plikami, pozyskiwanie i systematyzacja danych do komputerowych baz danych, organizowanie wystaw w celach handlowych lub reklamowych, wyszukiwanie informacji w plikach komputerowych dla osób trzecich, pokazy towarów, promocja sprzedaży dla osób trzecich, reklama za

pośrednictwem sieci komputerowej, reklamy, rozpowszechnianie ogłoszeń reklamowych, wyszukiwanie w komputerowych bazach danych, usługi zaopatrzenia osób trzecich jako zakupy produktów usług dla innych przedsiębiorstw, zarządzanie zbiorami informatycznymi, zgrupowanie na rzecz osób trzecich różnych towarów pozwalające nabywcy wygodnie oglądać i kupować te towary na stronie Web dotyczącej sprzedaży różnorodnych towarów, zgrupowanie na rzecz osób trzecich różnych towarów pozwalające nabywcy wygodnie oglądać i kupować te towary w sklepie wielobranżowym i hurtowni wielobranżowej.

(551) wspólne prawo ochronne

(111) **205837** (220) 2006 07 27 (210) 313650
(151) 2008 05 20 (441) 2006 10 30

(732) Zakład Ceramiki Budowlanej w Tubądzinie A. Wodzyński, B. Kaźmierska Spółka Jawna, Tubądzin, PL.; „Ceramika Tubądzin II” Spółka z o.o., Ozorków, PL.

(540) zelandia

(510), (511) **11** bidety, nawilżacze do grzejników centralne ogrzewanie, dozowniki środków odkażających w toaletach, fontanny, kabiny natryskowe, wanny do kąpielii, klosze do lamp, miski klozetowe WC, kominki domowe, osłony do lamp, natryski, prysznicze, piece inne niż do celów doświadczalnych, pisuary, płuczki ustępowe, instalacje i aparatura sanitarna, sedesy, toalety WC, umywalki, ustępy przenośne, wanny łazienkowe, wyposażenie wanien łazienkowych, wanny z wirowym ruchem wody, wodotryski ozdobne, zbiorniki do płuczek ustępowych, zlewozmywaki, **19** belki niemetalowe, betonowe elementy budowlane, boazeria niemetalowa, boazerie, konstrukcje budowlane niemetalowe, materiały budowlane niemetalowe, kamień budowlany, niemetalowe elementy konstrukcyjne dla budownictwa, glina ceglarska, cegły, pokrycia dachowe niemetalowe, dachówki, niemetalowe konstrukcje przykryć dachów, figurki i posążki z kamienia, betonu lub marmuru, gzymsy niemetalowe, kanały niemetalowe dla instalacji wentylacyjnych i klimatyzacyjnych, wyroby kamieniarstwa, obudowy kominków, kształtowniki niemetalowe, łupek twardy, obróbki budowlane niemetalowe, materiały ogniotrwałe, okładziny niemetalowe dla budownictwa, palisady niemetalowe, płytki niemetalowe dla budownictwa, płytki podłogowe i ścienne niemetalowe, płytki ceramiczne, płyty niemetalowe, podłogi niemetalowe, podpory niemetalowe, pokrycia niemetalowe dla budownictwa, powłoki jako materiały budowlane, profile niemetalowe dla budownictwa, rury sztywne niemetalowe dla budownictwa, schody niemetalowe, słupy niemetalowe, sufity niemetalowe, kamień, sztuczny kamień, pokrycia niemetalowe ścian, terakota, zaprawy budowlane, **21** butelki, wyroby ceramiczne dla gospodarstwa domowego, osłony na doniczki nie z papieru, doniczki na kwiaty, dozowniki mydła, dozowniki papieru toaletowego, klamki do drzwi porcelanowe, fajans, figurki z porcelany, terakoty lub szkła, formy i foremki jako przybory kuchenne, gałki i uchwyty porcelanowe, przybory do użytku domowego nie z metali szlachetnych, sprzęt kuchenny nieelektryczny, podpórki, uchwyty do kwiatów do układania i rozmieszczania kwiatów, miednice, miski, mydelniczki, naczynia ceramiczne, naczynia nie z metali szlachetnych, nocniki, pojemniki do użytku w domu lub w kuchni nie z metali szlachetnych, porcelana jako bibeloty, przybory toaletowe i kuchenne, urny nie z metali szlachetnych, wazony nie z metali szlachetnych, zraszacze, **35** agencje importowo-eksportowe, agencje informacji handlowej, agencje reklamowe, dystrybucja materiałów reklamowych, komputerowe zarządzanie plikami, pozyskiwanie i systematyzacja danych do komputerowych baz danych, organizowanie wystaw w celach handlowych lub reklamowych, wyszukiwanie informacji w plikach komputerowych dla osób trzecich, pokazy towarów, promocja sprzedaży dla osób trzecich, reklama za pośrednictwem sieci komputerowej, reklamy, rozpowszechnianie ogłoszeń reklamowych, wyszukiwanie w komputerowych bazach danych, usługi zaopatrzenia osób trzecich jako zakupy produktów usług dla innych przedsiębiorstw, zarządzanie zbiorami informatycznymi, zgrupowanie na rzecz osób trzecich różnych towarów pozwalające nabywcy wygodnie oglądać i kupować te towary na stronie Web dotyczącej sprzedaży różnorodnych towarów, zgrupowanie na rzecz osób trzecich różnych towarów pozwalające nabywcy wygodnie oglądać i kupować te towary w sklepie wielobranżowym i hurtowni wielobranżowej.

(551) wspólne prawo ochronne

(111) **205838** (220) 2006 07 27 (210) 313651
 (151) 2008 05 21 (441) 2006 10 30
 (732) Zakład Ceramiki Budowlanej w Tubądzinie A. Wodzyński,
 B. Kaźmierska Spółka Jawna, Tubądzin, PL.; „Ceramika Tubądzin II”
 Spółka z o.o., Ozorków, PL.

(540) gwinea

(510), (511) **11** bidety, nawilżacze do grzejników centralne ogrzewanie, dozowniki środków odkażających w toaletach, fontanny, kabiny natryskowe, wanny do kąpeli, klosze do lamp, miski klozetowe WC, kominki domowe, osłony do lamp, natryski, prysznic, piece inne niż do celów doświadczalnych, pisuary, płuczki ustępowe, instalacje i aparatura sanitarna, sedesy, toalety WC, umywalki, ustępy przenośne, wanny łazienkowe, wyposażenie wanien łazienkowych, wanny z wirowym ruchem wody, wodotryski ozdobne, zbiorniki do płuczek ustępowych, zlewozmywaki, **19** belki niemetalowe, betonowe elementy budowlane, boazeria niemetalowa, boazerie, konstrukcje budowlane niemetalowe, materiały budowlane niemetalowe, kamień budowlany, niemetalowe elementy konstrukcyjne dla budownictwa, glina ceglarska, cegły, pokrycia dachowe niemetalowe, dachówki, niemetalowe konstrukcje przykryć dachów, figurki i posążki z kamienia, betonu lub marmuru, gzymsy niemetalowe, kanały niemetalowe dla instalacji wentylacyjnych i klimatyzacyjnych, wyroby kamieniarstwa, obudowy kominków, kształtowniki niemetalowe, łupek twardy, obróbki budowlane niemetalowe, materiały ogniotrwałe, okładziny niemetalowe dla budownictwa, palisady niemetalowe, płytki niemetalowe dla budownictwa, płytki podłogowe i ściennie niemetalowe, płytki ceramiczne, płyty niemetalowe, podłogi niemetalowe, podpory niemetalowe, pokrycia niemetalowe dla budownictwa, powłoki jako materiały budowlane, profile niemetalowe dla budownictwa, rury sztywne niemetalowe dla budownictwa, schody niemetalowe, słupy niemetalowe, sufity niemetalowe, kamień, sztuczny kamień, pokrycia niemetalowe ścian, terakota, zaprawy budowlane, **21** butelki, wyroby ceramiczne dla gospodarstwa domowego, osłony na doniczki nie z papieru, doniczki na kwiaty, dozowniki mydła, dozowniki papieru toaletowego, klamki do drzwi porcelanowe, fajans, figurki z porcelany, terakoty lub szkła, formy i foremki jako przybory kuchenne, gałki i uchwyty porcelanowe, przybory do użytku domowego nie z metali szlachetnych, sprzęt kuchenny nonelektrowniczy, podpórki, uchwyty do kwiatów do układania i rozmieszczania kwiatów, miednice, miski, mydelniczki, naczynia ceramiczne, naczynia nie z metali szlachetnych, nocniki, pojemniki do użytku w domu lub w kuchni nie z metali szlachetnych, porcelana jako bibeloty, przybory toaletowe i kuchenne, urny nie z metali szlachetnych, wazonny nie z metali szlachetnych, zraszacze, **35** agencje importowo-eksportowe, agencje informacji handlowej, agencje reklamowe, dystrybucja materiałów reklamowych, komputerowe zarządzanie plikami, pozyskiwanie i systematyzacja danych do komputerowych baz danych, organizowanie wystaw w celach handlowych lub reklamowych, wyszukiwanie informacji w plikach komputerowych dla osób trzecich, pokazy towarów, promocja sprzedaży dla osób trzecich, reklama za pośrednictwem sieci komputerowej, reklamy, rozpowszechnianie ogłoszeń reklamowych, wyszukiwanie w komputerowych bazach danych, usługi zaopatrzenia osób trzecich jako zakupy produktów usług dla innych przedsiębiorstw, zarządzanie zbiorami informatycznymi, zgrupowanie na rzecz osób trzecich różnych towarów pozwalające nabywcy wygodnie oglądać i kupować te towary na stronie Web dotyczącej sprzedaży różnorodnych towarów, zgrupowanie na rzecz osób trzecich różnych towarów pozwalające nabywcy wygodnie oglądać i kupować te towary w sklepie wielobranżowym i hurtowni wielobranżowej.

(551) wspólne prawo ochronne

(111) **205839** (220) 2006 07 27 (210) 313653
 (151) 2008 05 21 (441) 2006 10 30
 (732) Zakład Ceramiki Budowlanej w Tubądzinie A. Wodzyński,
 B. Kaźmierska Spółka Jawna, Tubądzin, PL.; „Ceramika Tubądzin II”
 Spółka z o.o., Ozorków, PL.

(540) dalmacja

(510), (511) **11** bidety, nawilżacze do grzejników centralne ogrzewanie, dozowniki środków odkażających w toaletach, fontanny, kabiny natryskowe, wanny do kąpeli, klosze do lamp, miski klozetowe WC, kominki domowe, osłony do lamp, natryski, prysznic, piece inne niż do celów doświadczalnych, pisuary, płuczki ustępowe, instalacje

i aparatura sanitarna, sedesy, toalety WC, umywalki, ustępy przenośne, wanny łazienkowe, wyposażenie wanien łazienkowych, wanny z wirowym ruchem wody, wodotryski ozdobne, zbiorniki do płuczek ustępowych, zlewozmywaki, **19** belki niemetalowe, betonowe elementy budowlane, boazeria niemetalowa, boazerie, konstrukcje budowlane niemetalowe, materiały budowlane niemetalowe, kamień budowlany, niemetalowe elementy konstrukcyjne dla budownictwa, glina ceglarska, cegły, pokrycia dachowe niemetalowe, dachówki, niemetalowe konstrukcje przykryć dachów, figurki i posążki z kamienia, betonu lub marmuru, gzymsy niemetalowe, kanały niemetalowe dla instalacji wentylacyjnych i klimatyzacyjnych, wyroby kamieniarstwa, obudowy kominków, kształtowniki niemetalowe, łupek twardy, obróbki budowlane niemetalowe, materiały ogniotrwałe, okładziny niemetalowe dla budownictwa, palisady niemetalowe, płytki niemetalowe dla budownictwa, płytki podłogowe i ściennie niemetalowe, płytki ceramiczne, płyty niemetalowe, podłogi niemetalowe, podpory niemetalowe, pokrycia niemetalowe dla budownictwa, powłoki jako materiały budowlane, profile niemetalowe dla budownictwa, rury sztywne niemetalowe dla budownictwa, schody niemetalowe, słupy niemetalowe, sufity niemetalowe, kamień, sztuczny kamień, pokrycia niemetalowe ścian, terakota, zaprawy budowlane, **21** butelki, wyroby ceramiczne dla gospodarstwa domowego, osłony na doniczki nie z papieru, doniczki na kwiaty, dozowniki mydła, dozowniki papieru toaletowego, klamki do drzwi porcelanowe, fajans, figurki z porcelany, terakoty lub szkła, formy i foremki jako przybory kuchenne, gałki i uchwyty porcelanowe, przybory do użytku domowego nie z metali szlachetnych, sprzęt kuchenny nonelektrowniczy, podpórki, uchwyty do kwiatów do układania i rozmieszczania kwiatów, miednice, miski, mydelniczki, naczynia ceramiczne, naczynia nie z metali szlachetnych, nocniki, pojemniki do użytku w domu lub w kuchni nie z metali szlachetnych, porcelana jako bibeloty, przybory toaletowe i kuchenne, urny nie z metali szlachetnych, wazonny nie z metali szlachetnych, zraszacze, **35** agencje importowo-eksportowe, agencje informacji handlowej, agencje reklamowe, dystrybucja materiałów reklamowych, komputerowe zarządzanie plikami, pozyskiwanie i systematyzacja danych do komputerowych baz danych, organizowanie wystaw w celach handlowych lub reklamowych, wyszukiwanie informacji w plikach komputerowych dla osób trzecich, pokazy towarów, promocja sprzedaży dla osób trzecich, reklama za pośrednictwem sieci komputerowej, reklamy, rozpowszechnianie ogłoszeń reklamowych, wyszukiwanie w komputerowych bazach danych, usługi zaopatrzenia osób trzecich jako zakupy produktów usług dla innych przedsiębiorstw, zarządzanie zbiorami informatycznymi, zgrupowanie na rzecz osób trzecich różnych towarów pozwalające nabywcy wygodnie oglądać i kupować te towary na stronie Web dotyczącej sprzedaży różnorodnych towarów, zgrupowanie na rzecz osób trzecich różnych towarów pozwalające nabywcy wygodnie oglądać i kupować te towary w sklepie wielobranżowym i hurtowni wielobranżowej.

(551) wspólne prawo ochronne

(111) **205840** (220) 2006 07 27 (210) 313656
 (151) 2008 05 21 (441) 2006 10 30
 (732) Zakład Ceramiki Budowlanej w Tubądzinie A. Wodzyński,
 B. Kaźmierska Spółka Jawna, Tubądzin, PL.; „Ceramika Tubądzin II”
 Spółka z o.o., Ozorków, PL.

(540) kiribati

(510), (511) **11** bidety, nawilżacze do grzejników centralne ogrzewanie, dozowniki środków odkażających w toaletach, fontanny, kabiny natryskowe, wanny do kąpeli, klosze do lamp, miski klozetowe WC, kominki domowe, osłony do lamp, natryski, prysznic, piece inne niż do celów doświadczalnych, pisuary, płuczki ustępowe, instalacje i aparatura sanitarna, sedesy, toalety WC, umywalki, ustępy przenośne, wanny łazienkowe, wyposażenie wanien łazienkowych, wanny z wirowym ruchem wody, wodotryski ozdobne, zbiorniki do płuczek ustępowych, zlewozmywaki, **19** belki niemetalowe, betonowe elementy budowlane, boazeria niemetalowa, boazerie, konstrukcje budowlane niemetalowe, materiały budowlane niemetalowe, kamień budowlany, niemetalowe elementy konstrukcyjne dla budownictwa, glina ceglarska, cegły, pokrycia dachowe niemetalowe, dachówki, niemetalowe konstrukcje przykryć dachów, figurki i posążki z kamienia, betonu lub marmuru, gzymsy niemetalowe, kanały niemetalowe dla instalacji wentylacyjnych i klimatyzacyjnych, wyroby kamieniarstwa, obudowy kominków, kształtowniki niemetalowe, łupek twardy,

obróbki budowlane niemetalowe, materiały ogniotrwałe, okładziny niemetalowe dla budownictwa, palisady niemetalowe, płytki niemetalowe dla budownictwa, płytki podłogowe i ściennie niemetalowe, płytki ceramiczne, płyty niemetalowe, podłogi niemetalowe, podpory niemetalowe, pokrycia niemetalowe dla budownictwa, powłoki jako materiały budowlane, profile niemetalowe dla budownictwa, rury sztywne niemetalowe dla budownictwa, schody niemetalowe, słupy niemetalowe, sufitry niemetalowe, kamień, sztuczny kamień, pokrycia niemetalowe ścian, terakota, zaprawy budowlane, **21** butelki, wyroby ceramiczne dla gospodarstwa domowego, osłony na doniczki nie z papieru, doniczki na kwiaty, dozowniki mydła, dozowniki papieru toaletowego, klamki do drzwi porcelanowe, fajans, figurki z porcelany, terakoty lub szkła, formy i foremki jako przybory kuchenne, gałki i uchwyty porcelanowe, przybory do użytku domowego nie z metali szlachetnych, sprzęt kuchenny nonelektryczny, podpórki, uchwyty do kwiatów do układania i rozmieszczania kwiatów, miednice, miski, mydelniczki, naczynia ceramiczne, naczynia nie z metali szlachetnych, nocniki, pojemniki do użytku w domu lub w kuchni nie z metali szlachetnych, porcelana jako bibeloty, przybory toaletowe i kuchenne, urny nie z metali szlachetnych, wazony nie z metali szlachetnych, zraszacze, **35** agencje importowo-eksportowe, agencje informacji handlowej, agencje reklamowe, dystrybucja materiałów reklamowych, komputerowe zarządzanie plikami, pozyskiwanie i systematyzacja danych do komputerowych baz danych, organizowanie wystaw w celach handlowych lub reklamowych, wyszukiwanie informacji w plikach komputerowych dla osób trzecich, pokazy towarów, promocja sprzedaży dla osób trzecich, reklama za pośrednictwem sieci komputerowej, reklamy, rozpowszechnianie ogłoszeń reklamowych, wyszukiwanie w komputerowych bazach danych, usługi zaopatrzenia osób trzecich jako zakupy produktów usług dla innych przedsiębiorstw, zarządzanie zbiorami informatycznymi, zgrupowanie na rzecz osób trzecich różnych towarów pozwalające nabywcy wygodnie oglądać i kupować te towary na stronie Web dotyczącej sprzedaży różnorodnych towarów, zgrupowanie na rzecz osób trzecich różnych towarów pozwalające nabywcy wygodnie oglądać i kupować te towary w sklepie wielobranżowym i hurtowni wielobranżowej.

(551) wspólne prawo ochronne

(111) **205841** (220) 2007 02 06 (210) 320988
 (151) 2008 05 26 (441) 2007 05 14
 (732) Przedsiębiorstwo Produkcji Lodów „KORAL” Józef Korol
 Spółka Jawna, Limanowa, PL.

(540) FURIO

(510), (511) **30** lody, w tym sorbetowe, rolady lodowe, torty lodowe, batony i lizaki lodowe, jogurty mrożone, lody w proszku, desery z udziałem lodów, galaretki owocowe, napoje mrożone na bazie czekolady, herbaty, kakao lub kawy.

(111) **205842** (220) 2007 05 30 (210) 325908
 (151) 2008 03 05 (441) 2007 09 03
 (732) Zbigniew Petlic, Wiry, PL.
 (540)



Kolor znaku: pomarańczowy

(531) 2.3.25, 29.1.1

(510), (511) **10** aparaty do masażu, aparaty do masażu estetycznych, rehabilitacyjnych, leczniczych, fotele lekarskie, fotele i materace wyposażone w aparaturę do masażu dla celów rehabilitacyjnych i relaksacyjnych, fotele, łóżka wibrujące dla celów rehabilitacyjnych, leczniczych, relaksacyjnych, przyrządy i urządzenia do ćwiczeń gimnastycznych, rehabilitacyjnych, łóżka specjalnie skonstruowane do celów rehabilitacyjnych, leczniczych, koce, poduszki podgrzewane elektrycznie do celów leczniczych i rehabilitacyjnych, materace, poduszki do celów leczniczych, rehabilitacyjnych, meble specjalne do celów medycznych, rękawice do masażu, **20** fotele, kanapy, leżanki, leżanki, łóżka, materace, materace do łóżek, nadmuchiwane matera-

ce, poduszki nie dla celów leczniczych, pościel i poduszki z różnym wypełnieniem, sofy, stoły do masażu.

(111) **205843** (220) 2007 05 30 (210) 325909
 (151) 2008 03 05 (441) 2007 09 03
 (732) Zbigniew Petlic, Wiry, PL.
 (540)



Kolor znaku: czarny, pomarańczowy

(531) 2.3.25, 27.5.1, 29.1.12

(510), (511) **10** aparaty do masażu, aparaty do masażu estetycznych, rehabilitacyjnych, leczniczych, fotele lekarskie, fotele i materace wyposażone w aparaturę do masażu dla celów rehabilitacyjnych i relaksacyjnych, fotele, łóżka wibrujące dla celów rehabilitacyjnych, leczniczych, relaksacyjnych, przyrządy i urządzenia do ćwiczeń gimnastycznych, rehabilitacyjnych, łóżka specjalnie skonstruowane do celów rehabilitacyjnych, leczniczych, koce, poduszki podgrzewane elektrycznie do celów leczniczych i rehabilitacyjnych, materace, poduszki do celów leczniczych, rehabilitacyjnych, meble specjalne do celów medycznych, rękawice do masażu, **20** fotele, kanapy, leżanki, leżanki, łóżka, materace, materace do łóżek, nadmuchiwane materace, poduszki nie dla celów leczniczych, pościel i poduszki z różnym wypełnieniem, sofy, stoły do masażu.

(111) **205844** (220) 2007 05 10 (210) 325031
 (151) 2008 03 17 (441) 2007 08 20
 (732) LA RIVE S.A., Grudziądz, PL.
 (540)



Kolor znaku: niebieski, granatowy i odcienie, biały, czarny

(531) 19.3.3, 25.7.15, 26.15.11, 27.5.1, 29.1.14

(510), (511) **03** wyroby perfumeryjne, perfumy, wody perfumowane, wody toaletowe, wody kolońskie, płyny po goleniu, antyperspiranty, dezodoranty, mydła, mydła w płynie, esencje eteryczne, olejki eteryczne, kosmetyki, zestawy kosmetyków, kremy kosmetyczne, lakiery do paznokci, preparaty do makijażu, mleczko kosmetyczne, toniki kosmetyczne, preparaty do demakijażu, piżmo (perfumeria), pomadki do ust, puder do makijażu, sole kąpielowe do celów innych niż lecznicze, płyny do kąpeli innych niż lecznicze, wody zapachowe.

(111) **205845** (220) 2007 02 08 (210) 321111
 (151) 2008 04 18 (441) 2007 05 14
 (732) EXPANDER ADVISORS Sp. z o.o., Warszawa, PL.
 (540)



(531) 26.1.2, 27.5.1

(510), (511) **36** doradztwo finansowe, wycena finansowa, ubezpieczenia, banki, nieruchomości, informacje finansowe, **38** przesyłanie informacji tekstowej i obrazowej przy pomocy komputera.

(111) **205846** (220) 2007 02 08 (210) 321112
 (151) 2008 04 18 (441) 2007 05 14

(732) EXPANDER ADVISORS Sp. z o.o., Warszawa, PL.
(540)



Kolor znaku: bordowy, żółty, biały, beżowy, czarny

(531) 26.1.2, 26.4.2, 27.5.1, 29.1.14

(510), (511) **36** doradztwo finansowe, wycena finansowa, ubezpieczenia, banki, nieruchomości, informacje finansowe, **38** przesyłanie informacji tekstowej i obrazowej przy pomocy komputera.

(111) **205847** (220) 2007 02 08 (210) 321113
(151) 2008 04 18 (441) 2007 05 14
(732) EXPANDER ADVISORS Sp. z o.o., Warszawa, PL.
(540)



Kolor znaku: bordowy, żółty w odcieniach, czarny

(531) 26.1.2, 27.5.1, 29.1.12

(510), (511) **36** doradztwo finansowe, wycena finansowa, ubezpieczenia, banki, nieruchomości, informacje finansowe, **38** przesyłanie informacji tekstowej i obrazowej przy pomocy komputera.

(111) **205848** (220) 2007 02 08 (210) 321114
(151) 2008 04 18 (441) 2007 05 14
(732) EXPANDER ADVISORS Sp. z o.o., Warszawa, PL.
(540)



Kolor znaku: biały, żółty w odcieniach, bordowy, czarny

(531) 26.1.2, 26.4.2, 27.5.1, 29.1.14

(510), (511) **36** doradztwo finansowe, wycena finansowa, ubezpieczenia, banki, nieruchomości, informacje finansowe, **38** przesyłanie informacji tekstowej i obrazowej przy pomocy komputera.

(111) **205849** (220) 2007 02 08 (210) 321115
(151) 2008 04 18 (441) 2007 05 14
(732) EXPANDER ADVISORS Sp. z o.o., Warszawa, PL.
(540)



(531) 26.1.2, 27.5.1

(510), (511) **36** doradztwo finansowe, wycena finansowa, ubezpieczenia, banki, nieruchomości, informacje finansowe, **38** przesyłanie informacji tekstowej i obrazowej przy pomocy komputera.

(111) **205850** (220) 2007 02 16 (210) 321434
(151) 2008 04 25 (441) 2007 05 28
(732) „MOZAIKA” Spółka z o.o., Warszawa, PL.
(540) Książki do słuchania

(510), (511) **09** książki i inne teksty i zapisy umieszczone na nośnikach innych niż papier, a zwłaszcza umieszczone na krążkach CD i w formie MP3, **35** usługi sprzedaży internetowej: książki i inne teksty i zapisy umieszczone na nośnikach innych niż papier, a zwłaszcza umieszczone na krążkach CD i w formie MP3.

(111) **205851** (220) 2001 10 29 (210) 242305
(151) 2008 06 12 (441) 2002 05 06
(732) Przedsiębiorstwo Handlowe „DAS” Michał Zawadzki,
Poznań, PL.
(540)



Kolor znaku: biały, czerwony, czarny

(531) 26.4, 27.5, 29.1

(510), (511) **29** ryby, przetwory i konserwy rybne, kawior, nieżywe homary, kalmary, krewetki, langusty, małże, ostrygi, skorupiaki, ślimaki i przetwory z nich, mięso, drób, dziczyzna, przetwory, ekstrakty i konserwy mięsne, sosy mięsne, proteiny spożywcze, konserwowane, suszone i gotowane owoce i warzywa, grzyby, sałatki owocowe i warzywne, oleje i tłuszcze jadalne, alginiany i wyciągi z wodorostów morskich do celów spożywczych, **30** potrawy na bazie mąki, sól, przyprawy, sosy, majonezy, ocet, musztarda, **39** usługi w zakresie transportu, magazynowania, pakowania i dystrybucji towarów.

(111) **205852** (220) 2005 05 23 (210) 295404
(151) 2007 06 05 (441) 2005 09 05
(732) ART-SERVICE Okna, Drzwi, Bramy Artur Majewski i wspólnicy
Spółka jawna, Radom, PL.
(540)



Kolor znaku: biały, szary, czerwony

(531) 26.4.1, 26.4.18, 27.5.1, 29.1.1, 29.1.6

(510), (511) **19** wyroby stolarskie i ciesielskie dla budownictwa, **35** montaż stolarki budowlanej, usługi budowlano-remontowe, **37** usługi w zakresie prowadzenia hurtowni z wyrobami stolarskimi i ciesielskimi dla budownictwa, aukcje dzieł sztuki.

(111) **205853** (220) 2005 07 08 (210) 297539
(151) 2007 06 12 (441) 2005 10 17
(732) CERSANIT Spółka Akcyjna, Kielce, PL.
(540) AGIOS

(510), (511) **19** płytki i listwy wykładzinowe niemetalowe, płytki ceramiczne, glazura, gress, terakota.

(111) **205854** (220) 2005 08 16 (210) 298910
(151) 2007 05 15 (441) 2005 11 28
(732) B.PRO Łukasz Komierowski, Piaseczno, PL.
(540)



Kolor znaku: granatowy, żółty

(531) 14.3.1, 26.1.1, 26.11.1, 27.5.1, 29.1.2, 29.1.4

(510), (511) **06** gwoździe stalowe, **08** narzędzia pneumatyczne ręczne, zszywacze, sztyfcarki, gwoździarki, **35** sprzedaż narzędzi z napędem pneumatycznym, elektrycznym, materiałów złącznych takich jak: zszywki, gwoździe, sztyfty, wkręty, kleje topliwe oraz kompresory sprężonego powietrza.

(111) **205855** (220) 2006 07 27 (210) 313667
 (151) 2008 05 21 (441) 2006 10 30
 (732) Zakład Ceramiki Budowlanej w Tubądzinie A. Wodzyński,
 B. Kaźmierska Spółka Jawna, Tubądzin, PL.; „Ceramika Tubądzin II”
 Spółka z o.o., Ozorków, PL.

(540) eterno

(510), (511) **11** bidety, nawilżacze do grzejników centralne ogrzewania, dozowniki środków odkażających w toaletach, fontanny, kabiny natryskowe, wanny do kąpeli, klosze do lamp, miski klozetowe WC, kominki domowe, osłony do lamp, natryski, prysznicze, piece inne niż do celów doświadczalnych, pisuary, płuczki ustępowe, instalacje i aparatura sanitarna, sedesy, toalety WC, umywalki, ustępy przenośne, wanny łazienkowe, wyposażenie wanien łazienkowych, wanny z wirowym ruchem wody, wodotryski ozdobne, zbiorniki do płuczek ustępowych, zlewozmywaki, **19** belki niemetalowe, betonowe elementy budowlane, boazeria niemetalowa, boazerie, konstrukcje budowlane niemetalowe, materiały budowlane niemetalowe, kamień budowlany, niemetalowe elementy konstrukcyjne dla budownictwa, glina ceglarska, cegły, pokrycia dachowe niemetalowe, dachówki, niemetalowe konstrukcje przykryć dachów, figurki i posążki z kamienia, betonu lub marmuru, gzymsy niemetalowe, kanały niemetalowe dla instalacji wentylacyjnych i klimatyzacyjnych, wyroby kamieniarstwa, obudowy kominków, kształtowniki niemetalowe, łupek twardy, obróbki budowlane niemetalowe, materiały ogniotrwałe, okładziny niemetalowe dla budownictwa, palisady niemetalowe, płytki niemetalowe dla budownictwa, płytki podłogowe i ściennie niemetalowe, płytki ceramiczne, płyty niemetalowe, podłogi niemetalowe, podpory niemetalowe, pokrycia niemetalowe dla budownictwa, powłoki jako materiały budowlane, profile niemetalowe dla budownictwa, rury sztywne niemetalowe dla budownictwa, schody niemetalowe, słupy niemetalowe, sufity niemetalowe, kamień, sztuczny kamień, pokrycia niemetalowe ścian, terakota, zaprawy budowlane-wszystkie wymienione towary wykonane z innych materiałów niż guma i plastik, **21** butelki, wyroby ceramiczne dla gospodarstwa domowego, osłony na doniczki nie z papieru, doniczki na kwiaty, dozowniki mydła, dozowniki papieru toaletowego, klamki do drzwi porcelanowe, fajans, figurki z porcelany, terakoty lub szkła, formy i foremki jako przybory kuchenne, gałki i uchwyty porcelanowe, przybory do użytku domowego nie z metali szlachetnych, sprzęt kuchenny nonelektryczny, podpórki, uchwyty do kwiatów do układania i rozmieszczania kwiatów, miednice, miski, mydelniczki, naczynia ceramiczne, naczynia nie z metali szlachetnych, nocniki, pojemniki do użytku w domu lub w kuchni nie z metali szlachetnych, porcelana jako bibeloty, przybory toaletowe i kuchenne, urny nie z metali szlachetnych, wazony nie z metali szlachetnych, zraszacz, **35** agencje importowo-eksportowe, agencje informacji handlowej, agencje reklamowe, dystrybucja materiałów reklamowych, komputerowe zarządzanie plikami, pozyskiwanie i systematyzacja danych do komputerowych baz danych, organizowanie wystaw w celach handlowych lub reklamowych, wyszukiwanie informacji w plikach komputerowych dla osób trzecich, pokazy towarów, promocja sprzedaży dla osób trzecich, reklama za pośrednictwem sieci komputerowej, reklamy, rozpowszechnianie ogłoszeń reklamowych, wyszukiwanie w komputerowych bazach danych, usługi zaopatrzenia osób trzecich jako zakupu produktów usług dla innych przedsiębiorstw, zarządzanie zbiorami informatycznymi, zgrupowanie na rzecz osób trzecich różnych towarów pozwalające nabywcy wygodnie oglądać i kupować te towary na stronie Web dotyczącej sprzedaży różnorodnych towarów, zgrupowanie na rzecz osób trzecich różnych towarów pozwalające nabywcy wygodnie oglądać i kupować te towary w sklepie wielobranżowym i hurtowni wielobranżowej.

(551) wspólne prawo ochronne

(111) **205856** (220) 2006 07 27 (210) 313668
 (151) 2008 05 21 (441) 2006 10 30
 (732) Zakład Ceramiki Budowlanej w Tubądzinie A. Wodzyński,
 B. Kaźmierska Spółka Jawna, Tubądzin, PL.; „Ceramika Tubądzin II”
 Spółka z o.o., Ozorków, PL.

(540) sarda

(510), (511) **11** bidety, nawilżacze do grzejników centralne ogrzewania, dozowniki środków odkażających w toaletach, fontanny, kabiny natryskowe, wanny do kąpeli, klosze do lamp, miski klozetowe WC, kominki domowe, osłony do lamp, natryski, prysznicze, piece inne

niż do celów doświadczalnych, pisuary, płuczki ustępowe, instalacje i aparatura sanitarna, sedesy, toalety WC, umywalki, ustępy przenośne, wanny łazienkowe, wyposażenie wanien łazienkowych, wanny z wirowym ruchem wody, wodotryski ozdobne, zbiorniki do płuczek ustępowych, zlewozmywaki, **19** belki niemetalowe, betonowe elementy budowlane, boazeria niemetalowa, boazerie, konstrukcje budowlane niemetalowe, materiały budowlane niemetalowe, kamień budowlany, niemetalowe elementy konstrukcyjne dla budownictwa, glina ceglarska, cegły, pokrycia dachowe niemetalowe, dachówki, niemetalowe konstrukcje przykryć dachów, figurki i posążki z kamienia, betonu lub marmuru, gzymsy niemetalowe, kanały niemetalowe dla instalacji wentylacyjnych i klimatyzacyjnych, wyroby kamieniarstwa, obudowy kominków, kształtowniki niemetalowe, łupek twardy, obróbki budowlane niemetalowe, materiały ogniotrwałe, okładziny niemetalowe dla budownictwa, palisady niemetalowe, płytki niemetalowe dla budownictwa, płytki podłogowe i ściennie niemetalowe, płytki ceramiczne, płyty niemetalowe, podłogi niemetalowe, podpory niemetalowe, pokrycia niemetalowe dla budownictwa, powłoki jako materiały budowlane, profile niemetalowe dla budownictwa, rury sztywne niemetalowe dla budownictwa, schody niemetalowe, słupy niemetalowe, sufity niemetalowe, kamień, sztuczny kamień, pokrycia niemetalowe ścian, terakota, zaprawy budowlane, **21** butelki, wyroby ceramiczne dla gospodarstwa domowego, osłony na doniczki nie z papieru, doniczki na kwiaty, dozowniki mydła, dozowniki papieru toaletowego, klamki do drzwi porcelanowe, fajans, figurki z porcelany, terakoty lub szkła, formy i foremki jako przybory kuchenne, gałki i uchwyty porcelanowe, przybory do użytku domowego nie z metali szlachetnych, sprzęt kuchenny nonelektryczny, podpórki, uchwyty do kwiatów do układania i rozmieszczania kwiatów, miednice, miski, mydelniczki, naczynia ceramiczne, naczynia nie z metali szlachetnych, nocniki, pojemniki do użytku w domu lub w kuchni nie z metali szlachetnych, porcelana jako bibeloty, przybory toaletowe i kuchenne, urny nie z metali szlachetnych, wazony nie z metali szlachetnych, zraszacz, **35** zgrupowanie na rzecz osób trzecich różnych towarów pozwalające nabywcy wygodnie oglądać i kupować te towary na stronie Web dotyczącej sprzedaży różnorodnych towarów, zgrupowanie na rzecz osób trzecich różnych towarów pozwalające nabywcy wygodnie oglądać i kupować te towary w sklepie wielobranżowym i hurtowni wielobranżowej.

(551) wspólne prawo ochronne

(111) **205857** (220) 2006 07 27 (210) 313669
 (151) 2008 05 21 (441) 2006 10 30
 (732) Zakład Ceramiki Budowlanej w Tubądzinie A. Wodzyński,
 B. Kaźmierska Spółka Jawna, Tubądzin, PL.; „Ceramika Tubądzin II”
 Spółka z o.o., Ozorków, PL.

(540) cava

(510), (511) **11** bidety, nawilżacze do grzejników centralne ogrzewania, dozowniki środków odkażających w toaletach, fontanny, kabiny natryskowe, wanny do kąpeli, klosze do lamp, miski klozetowe WC, kominki domowe, osłony do lamp, natryski, prysznicze, piece inne niż do celów doświadczalnych, pisuary, płuczki ustępowe, instalacje i aparatura sanitarna, sedesy, toalety WC, umywalki, ustępy przenośne, wanny łazienkowe, wyposażenie wanien łazienkowych, wanny z wirowym ruchem wody, wodotryski ozdobne, zbiorniki do płuczek ustępowych, zlewozmywaki, **19** terakota, płytki podłogowe i ściennie ceramiczne, **21** butelki, wyroby ceramiczne dla gospodarstwa domowego, osłony na doniczki nie z papieru, doniczki na kwiaty, dozowniki mydła, dozowniki papieru toaletowego, klamki do drzwi porcelanowe, fajans, figurki z porcelany, terakoty lub szkła, formy i foremki jako przybory kuchenne, gałki i uchwyty porcelanowe, przybory do użytku domowego nie z metali szlachetnych, sprzęt kuchenny nonelektryczny, podpórki, uchwyty do kwiatów do układania i rozmieszczania kwiatów, miednice, miski, mydelniczki, naczynia ceramiczne, naczynia nie z metali szlachetnych, nocniki, pojemniki do użytku w domu lub w kuchni nie z metali szlachetnych, porcelana jako bibeloty, przybory toaletowe i kuchenne, urny nie z metali szlachetnych, wazony nie z metali szlachetnych, zraszacz.

(551) wspólne prawo ochronne

(111) **205858** (220) 2006 07 27 (210) 313670
 (151) 2008 05 21 (441) 2006 10 30
 (732) Zakład Ceramiki Budowlanej w Tubądzinie A. Wodzyński,

B. Kaźmierska Spółka Jawna, Tubądzin, PL.; „Ceramika Tubądzin II” Spółka z o.o., Ozorków, PL.

(540) calle

(510), (511) **11** bidety, nawilżacze do grzejników centralne ogrzewanie, dozowniki środków odkażających w toaletach, fontanny, kabiny natryskowe, wanny do kąpeli, klosze do lamp, miski klozetowe WC, kominki domowe, osłony do lamp, natryski, prysznicze, piece inne niż do celów doświadczalnych, pisuary, płuczki ustępowe, instalacje i aparatura sanitarna, sedesy, toalety WC, umywalki, ustępy przenośne, wanny łazienkowe, wyposażenie wanien łazienkowych, wanny z wirowym ruchem wody, wodotryski ozdobne, zbiorniki do płuczek ustępowych, zlewozmywaki, **19** belki niemetalowe, betonowe elementy budowlane, boazeria niemetalowa, boazerie, konstrukcje budowlane niemetalowe, materiały budowlane niemetalowe, kamień budowlany, niemetalowe elementy konstrukcyjne dla budownictwa, glina ceglarska, cegły, pokrycia dachowe niemetalowe, dachówki, niemetalowe konstrukcje przykryć dachów, figurki i posążki z kamienia, betonu lub marmuru, gzymsy niemetalowe, kanały niemetalowe dla instalacji wentylacyjnych i klimatyzacyjnych, wyroby kamieniarstwa, obudowy kominków, kształtowniki niemetalowe, łupek twardy, obróbki budowlane niemetalowe, materiały ogniotwale, okładziny niemetalowe dla budownictwa, palisady niemetalowe, płytki niemetalowe dla budownictwa, płytki podłogowe i ścienne niemetalowe, płytki ceramiczne, płyty niemetalowe, podłogi niemetalowe, podpory niemetalowe, pokrycia niemetalowe dla budownictwa, powłoki jako materiały budowlane, profile niemetalowe dla budownictwa, rury sztywne niemetalowe dla budownictwa, schody niemetalowe, słupy niemetalowe, sufity niemetalowe, kamień, sztuczny kamień, pokrycia niemetalowe ścian, terakota, zaprawy budowlane, **21** butelki, wyroby ceramiczne dla gospodarstwa domowego, osłony na doniczki nie z papieru, doniczki na kwiaty, dozowniki mydła, dozowniki papieru toaletowego, klamki do drzwi porcelanowe, fajansy, figurki z porcelany, terakoty lub szkła, formy i foremki jako przybory kuchenne, gałki i uchwyty porcelanowe, przybory do użytku domowego nie z metali szlachetnych i z wyjątkiem przyborów z gąbki, sprzęt kuchenny nieelektryczny, podpórki, uchwyty do kwiatów do układania i rozmieszczania kwiatów, miednice, miski, mydelniczki, naczynia ceramiczne, naczynia nie z metali szlachetnych, nocniki, pojemniki do użytku w domu lub w kuchni nie z metali szlachetnych, porcelana jako bibeloty, przybory toaletowe i kuchenne z wyjątkiem przyborów z gąbki, urny nie z metali szlachetnych, wazonny nie z metali szlachetnych, zraszacze, **35** agencje importowo-eksportowe, agencje informacji handlowej, agencje reklamowe, dystrybucja materiałów reklamowych, komputerowe zarządzanie plikami, pozyskiwanie i systematyzacja danych do komputerowych baz danych, organizowanie wystaw w celach handlowych lub reklamowych, wyszukiwanie informacji w plikach komputerowych dla osób trzecich, pokazy towarów, promocja sprzedaży dla osób trzecich, reklama za pośrednictwem sieci komputerowej, reklamy, rozpowszechnianie ogłoszeń reklamowych, wyszukiwanie w komputerowych bazach danych, usługi zaopatrzenia osób trzecich jako zakupy produktów usług dla innych przedsiębiorstw, zarządzanie zbiorami informatycznymi, zgrupowanie na rzecz osób trzecich różnych towarów pozwalające nabywcy wygodnie oglądać i kupować te towary na stronie Web dotyczącej sprzedaży różnorodnych towarów, zgrupowanie na rzecz osób trzecich różnych towarów pozwalające nabywcy wygodnie oglądać i kupować te towary w sklepie wielobranżowym i hurtowni wielobranżowej.

(551) wspólne prawo ochronne

(111) **205859** (220) 2006 10 03 (210) 316166

(151) 2008 04 22 (441) 2007 01 08

(732) Kordian Tarasiewicz, Warszawa, PL.

(540)



Kolor znaku: czerwony, brązowy, jasnożółty

(531) 1.15.5, 5.7.1, 27.5.1, 29.1.13

(510), (511) **30** kawa, herbata, kakao.

(111) **205860** (220) 2006 11 02 (210) 317446

(151) 2008 05 09 (441) 2007 02 05

(732) Firma Konsultingowo-Handlowa „BS” Stanisław Borowczak, Stary Wiśnicz, PL.

(540) BOS

(510), (511) **29** mięso, kiełbasy, szynka, pasztety, drób, wędliny, smalec, wyroby kulinarne przeznaczone do bezpośredniego spożycia z mięsa, ryb, drobiu, dziczyzny, **35** zarządzanie przedsięwzięciami handlowymi i gospodarczymi, usługi przedstawicielstwa handlowego podmiotów zagranicznych, pośrednictwo handlowe polegające na kojarzeniu kontrahentów, usługi agencji informacji handlowej, agencji importowo-eksportowej w dziedzinie produkcji mięsno-wędliniarskiej, dystrybucja i kolportaż broszur, prospektów, druków reklamowych, zgrupowanie na rzecz osób trzecich różnych towarów pozwalające nabywcy wygodnie je oglądać i kupować w sklepie hurtowym i detalicznym z mięsem i wędlinami, **39** usługi konfekcjonowania, porcjowania, paczkowania produktów, dostarczanie towarów transportem samochodowym, **40** usługi przetwarzania surowców mięsnych, konserwowanie i wędzenie żywności, ubój zwierząt, usługi rzeźni i masarni.

(111) **205861** (220) 2004 07 20 (210) 283463

(151) 2008 05 06 (441) 2004 11 02

(732) MEDIX Sp. z o.o., Warszawa, PL.

(540) MEDIX

(510), (511) **09** sprzęt i oprogramowanie komputerowe, komputerowe nośniki danych, sprzęt do przetwarzania danych, silniki elektryczne inne niż do pojazdów lądowych, aparatura rozdzielcza i sterownicza energii elektrycznej, sprzęt radiowo-telewizyjny, sprzęt do operowania dźwiękiem i obrazem, meble laboratoryjne, przyrządy pomiarowe, kontrolne, badawcze, testujące i nawigacyjne, sprzęt telekomunikacyjny, **10** sprzęt i aparatura medyczna 1 chirurgiczna, przyrządy ortopedyczne, meble do celów medycznych, **35** usługi w zakresie gromadzenia na rzecz osób trzecich towarów zawartych w wyżej wymienionych klasach w celu ich dogodnego obejrzenia i umożliwienia dokonania zakupu w tym wymienione usługi świadczone drogą on-line, usługi w zakresie prowadzenia hurtowni z wyrobami farmaceutycznymi, usługi doradcze w zakresie prowadzenia działalności gospodarczej i zarządzania, **37** usługi w zakresie instalacji, serwisu i naprawy sprzętu oraz towarów zawartych w wyżej wymienionych klasach, usługi budowlane, usługi murarskie i tynkarskie, usługi w zakresie wykonywania specjalistycznych robót budowlanych, usługi w zakresie wykonywania instalacji elektrycznych, w tym instalacji elektrycznych budynków i budowli, usługi w zakresie instalowania dźwigów osobowych i towarowych oraz ruchomych schodów, usługi w zakresie wykańczania mebli, usługi w zakresie stolarki budowlanej, usługi w zakresie posadzkarstwa oraz tapetowania i oblicowywania ścian, usługi malarskie, sztukatorstwo, szklenie, usługi w zakresie wynajmu maszyn i urządzeń wymienionych w powyższych klasach, **42** usługi doradcze w zakresie sprzętu komputerowego, usługi w zakresie tworzenia i uaktualniania oprogramowania komputerowego, usługi w zakresie przetwarzania danych, usługi w zakresie przetwarzania i tworzenia baz danych, usługi w zakresie tworzenia i utrzymywania stron internetowych dla osób trzecich, usługi w zakresie tworzenia serwisów internetowych i wysyłania ich drogą elektroniczną na adresy poczty elektronicznej osób trzecich, usługi w zakresie prac badawczo-rozwojowych w dziedzinie nauk medycznych i farmacji oraz nauk technicznych, usługi w zakresie badań i analiz technicznych, usługi w zakresie projektowania budowlanego, urbanistycznego i technologicznego.

(111) **205862** (220) 2006 10 23 (210) 317098

(151) 2008 04 07 (441) 2007 02 05

(732) Bank BPH S.A., Kraków, PL.

(540)



(531) 26.15.1, 26.15.9, 27.5.1

(510), (511) **35** kompilacja i systematyzacja informacji w komputerowych bazach danych, skomputeryzowane zarządzanie zbiorami in-

formacji, prowadzenie wyciągów z kont, doradztwo handlowe i gospodarcze, ekspertyzy w zakresie rynku kapitałowego oraz polityki inwestycyjnej przedsiębiorstw, **36** inwestycje kapitałowe, prowadzenie kont maklerskich i informacja o stanie tych kont, skup i sprzedaż walut i papierów wartościowych, zarządzanie kapitałem, analizy i wyceny finansowe, czynności bankowe i inne czynności finansowe świadczone także za pośrednictwem sieci elektronicznej w tym: emitowanie kart płatniczych, operacje i doradztwo finansowe, notowania giełdowe, pośrednictwo giełdowe, informacja bankowa, transfer kapitałowy, obsługa kart debetowych i kredytowych, usługi maklerskie, dokonywanie transakcji finansowych, przyjmowanie lokat bankowych, udzielanie i przyjmowanie poręczeń i gwarancji bankowych, operacje wekslowe i czekowe, obsługa pożyczek bankowych, usługi leasingowe, a także udostępnianie skrytek sejfowych, przechowywanie przedmiotów i papierów wartościowych, trust inwestycyjny o nieograniczonej wielkości emisji, **38** przesyłanie danych za pomocą terminali, komunikacja w sieci elektronicznej, informacja kapitałowa i inwestycyjna udzielana za pośrednictwem sieci komputerowej, poczta elektroniczna, zlecenia przywoławcze.

(111) **205863** (220) 2006 10 23 (210) 317099
 (151) 2008 04 07 (441) 2007 02 05
 (732) Bank BPH S.A., Kraków, PL.
 (540)



Kolor znaku: zielony, biały

(531) 26.15.1, 26.15.9, 27.5.1, 29.1.13
 (510), (511) **35** kompilacja i systematyzacja informacji w komputerowych bazach danych, skomputeryzowane zarządzanie zbiorami informacji, prowadzenie wyciągów z kont, doradztwo handlowe i gospodarcze, ekspertyzy w zakresie rynku kapitałowego oraz polityki inwestycyjnej przedsiębiorstw, **36** inwestycje kapitałowe, prowadzenie kont maklerskich i informacja o stanie tych kont, skup i sprzedaż walut i papierów wartościowych, zarządzanie kapitałem, analizy i wyceny finansowe, czynności bankowe i inne czynności finansowe świadczone także za pośrednictwem sieci elektronicznej w tym emitowanie kart płatniczych, operacje i doradztwo finansowe, notowania giełdowe, pośrednictwo giełdowe, informacja bankowa, transfer kapitałowy, obsługa kart debetowych i kredytowych, usługi maklerskie, dokonywanie transakcji finansowych, przyjmowanie lokat bankowych, udzielanie i przyjmowanie poręczeń i gwarancji bankowych, operacje wekslowe i czekowe, obsługa pożyczek bankowych, usługi leasingowe, a także udostępnianie skrytek sejfowych, przechowywanie przedmiotów i papierów wartościowych, trust inwestycyjny o nieograniczonej wielkości emisji, **38** przesyłanie danych za pomocą terminali, komunikacja w sieci elektronicznej, informacja kapitałowa i inwestycyjna udzielana za pośrednictwem sieci komputerowej, poczta elektroniczna, zlecenia przywoławcze.

(111) **205864** (220) 2006 10 26 (210) 317265
 (151) 2008 04 21 (441) 2007 02 05
 (732) Bank BPH S.A., Kraków, PL.
 (540) BPH BANK KTÓRY MYŚLI O TOBIE

(510), (511) **35** kompilacja i systematyzacja informacji w komputerowych bazach danych, skomputeryzowane zarządzanie zbiorami informacji, prowadzenie wyciągów z kont bankowych, doradztwo handlowe i gospodarcze, ekspertyzy w zakresie rynku kapitałowego oraz polityki inwestycyjnej przedsiębiorstw, **36** czynności bankowe i inne czynności finansowe świadczone także za pośrednictwem sieci elektronicznej w tym: emitowanie kart płatniczych, operacje i doradztwo finansowe, notowania giełdowe, pośrednictwo giełdowe, informacja bankowa, transfer kapitałowy, obsługa kart debetowych i kredytowych, usługi maklerskie, dokonywanie transakcji finansowych, przyjmowanie lokat bankowych, udzielanie i przyjmowanie transakcji poręczeń i gwarancji bankowych, operacje wekslowe i czekowe, obsługa pożyczek bankowych, usługi leasingowe, udostępnianie skrytek sejfowych, przechowywanie przedmiotów i papierów wartościowych, trust inwestycyjny o nieograniczonej wielkości emisji, zarządzanie kapitałem, analizy i wyceny finansowe, inwestycje kapitałowe, prowadzenie kont maklerskich i informacja o stanie tych kont, skup i sprzedaż walut i papierów wartościowych, zarzą-

danie kapitałem, analizy i wyceny finansowe, usługi ubezpieczenia, doradztwo i informację w sprawach ubezpieczeń, **38** komunikacja w sieci elektronicznej, informacja kapitałowa i inwestycyjna udzielana za pośrednictwem sieci komputerowej, poczta elektroniczna, zlecenia przywoławcze, przesyłanie danych za pomocą terminali.

(111) **205865** (220) 2006 10 26 (210) 317266
 (151) 2008 04 21 (441) 2007 02 05
 (732) Bank BPH S.A., Kraków, PL.
 (540) BPH WIĘCEJ NIŻ OCZEKUJESZ

(510), (511) **35** kompilacja i systematyzacja informacji w komputerowych bazach danych, skomputeryzowane zarządzanie zbiorami informacji, prowadzenie wyciągów z kont bankowych, doradztwo handlowe i gospodarcze, ekspertyzy w zakresie rynku kapitałowego oraz polityki inwestycyjnej przedsiębiorstw, **36** czynności bankowe i inne czynności finansowe świadczone także za pośrednictwem sieci elektronicznej w tym: emitowanie kart płatniczych, operacje i doradztwo finansowe, notowania giełdowe, pośrednictwo giełdowe, informacja bankowa, transfer kapitałowy, obsługa kart debetowych i kredytowych, usługi maklerskie, dokonywanie transakcji finansowych, przyjmowanie lokat bankowych, udzielanie i przyjmowanie transakcji poręczeń i gwarancji bankowych, operacje wekslowe i czekowe, obsługa pożyczek bankowych, usługi leasingowe, udostępnianie skrytek sejfowych, przechowywanie przedmiotów i papierów wartościowych, trust inwestycyjny o nieograniczonej wielkości emisji, zarządzanie kapitałem, analizy i wyceny finansowe, inwestycje kapitałowe, prowadzenie kont maklerskich i informacja o stanie tych kont, skup i sprzedaż walut i papierów wartościowych, zarządzanie kapitałem, analizy i wyceny finansowe, usługi ubezpieczenia, doradztwo i informację w sprawach ubezpieczeń, **38** komunikacja w sieci elektronicznej, informacja kapitałowa i inwestycyjna udzielana za pośrednictwem sieci komputerowej, poczta elektroniczna, zlecenia przywoławcze, przesyłanie danych za pomocą terminali.

(111) **205866** (220) 2006 11 03 (210) 317535
 (151) 2008 05 15 (441) 2007 02 05
 (732) BIO-ACTIVE DYSTRYBUCJA Sp. z o.o., Warszawa, PL.
 (540)



Kolor znaku: żółty, zielony i odcienie, pomarańczowy, biały

(531) 2.3.25, 2.9.1, 26.1.1, 27.5.1, 29.1.14
 (510), (511) **03** kosmetyki, środki czystości i środki do pielęgnacji ciała, produkty perfumeryjne, **05** dietetyczna żywność, substancje i napoje przystosowane do celów medycznych, ekstrakty roślinne w tabletkach do celów medycznych, **30** herbata, kawa, **32** wody, napoje bezalkoholowe.

(111) **205867** (220) 2006 11 06 (210) 317587
 (151) 2008 06 04 (441) 2007 02 19
 (732) Kancelaria Radcy Prawnego Piotr Jeżółkowski, Warszawa, PL.
 (540)



Kolor znaku: biały, granatowy, czerwony

(531) 26.4.2, 26.11.1, 27.5.1, 29.1.13
 (510), (511) **42** doradztwo prawne w sprawach działalności gospodarczej, pomoc prawna w prowadzeniu działalności gospodarczej.

(111) **205868** (220) 2006 11 06 (210) 317591
 (151) 2008 05 08 (441) 2007 02 19

(732) „MOSKAŁA” Produkcja Obuwia Tomasz Moskała,
Zebrzydowice, PL.
(540)



Kolor znaku: niebieski, biały
(531) 27.5.1, 29.1.12

(510), (511) **20** meble, meble biurowe, meble metalowe, meble szkolne, półki meblowe, osprzęt niemetalowy do mebli, biurka, fotele, kanapy, karnisze do zasłon, kołyski, kosze niemetalowe, kredensy, krzesła, leżaki, łóżka, ławy, manekiny, materace, ramy do obrazów, poduszki, regały, sofy, stoły, **25** obuwiu dziecięce, obuwiu męskie, obuwiu damskie, obuwiu plażowe, obuwiu sportowe, napiętki, buty narciarskie, buty sznurowane, chodaki (buty), cholewki do obuwia, espadryle, pantofle, klapki, w tym kąpielowe, paski do butów, wkładki do obuwia, sandały, obuwiu sportowe, garnitury, kalosze, kamasze, kapelusze, drewniaki, odzież gotowa, odzież ze skóry, pończochy, półbuty, skarpetki, spodnie, spódnice, swetry, szale, szaliki, ubrania, **28** gry planszowe, karty do gry, kije bilardowe, kręgle, lalki, łyżworolki, latawce, łamiągłówki, narty, narty wodne, ochraniacze ciała, piłki do gier, pluszowe zabawki, rolki, wrotki, stoły bilardowe, szachy, układanki, zabawki.

(111) **205869** (220) 2006 11 06 (210) 317599
(151) 2008 05 07 (441) 2007 02 19
(732) Przedsiębiorstwo Farmaceutyczne LEK-AM
Spółka z ograniczoną odpowiedzialnością, Zakroczym, PL.
(540)



Kolor znaku: niebieski, biały, czerwony
(531) 26.4.1, 26.4.4, 27.5.1, 29.1.13

(510), (511) **05** leki, preparaty farmaceutyczne, preparaty wspomagające leczenie, podnoszące odporność organizmu, wzbogacające organizm w niezbędne witaminy i mikroelementy, suplementy diety.

(111) **205870** (220) 2006 11 06 (210) 317601
(151) 2008 04 30 (441) 2007 02 19
(732) Przedsiębiorstwo Farmaceutyczne LEK-AM
Spółka z ograniczoną odpowiedzialnością, Zakroczym, PL.
(540)

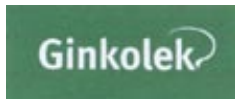

Kolor znaku: ciemnozielony, biały
(531) 26.4.2, 26.11.1, 26.11.13, 27.5.1, 29.1.12

(510), (511) **05** leki, preparaty farmaceutyczne, preparaty wspomagające leczenie, podnoszące odporność organizmu, wzbogacające organizm w niezbędne witaminy i mikroelementy, suplementy diety.

(111) **205871** (220) 2004 05 19 (210) 280945
(151) 2008 03 04 (441) 2004 08 23
(732) „STATOIL POLAND” Spółka z ograniczoną odpowiedzialnością, Warszawa, PL.
(540)



Kolor znaku: granatowy, pomarańczowy, żółty
(531) 25.1.15, 26.11.3, 27.5.1, 29.1.15

(510), (511) **32** napoje bezalkoholowe a zwłaszcza energetyczne, izotoniczne, gazowane i niegazowane, wody mineralne, źródlane, stołowe, soki owocowe i warzywne, piwo.

(111) **205872** (220) 2005 02 22 (210) 296390
(151) 2008 03 04 (441) 2005 09 19
(732) TriStem Trading (Cyprus) Limited, Nikozja, CY.
(540)



(531) 26.1.12, 27.5.1, 29.1.8

(510), (511) **05** preparaty farmaceutyczne, weterynaryjne i diagnostyczne, środki, mieszaniny, preparaty, substancje lub inne chemikalia, w tym chemikalia biologiczne do modyfikacji komórek i/lub populacji komórek oraz do preparowania komórek i/lub populacji komórek, środki, mieszaniny, preparaty, substancje lub inne chemikalia, w tym chemikalia biologiczne uzyskiwane z modyfikowanych komórek i/lub z populacji komórek i/lub uzyskiwane z preparowanych komórek i/lub z populacji komórek, w tym wszystkie w/w produkty do użytku na lub w odniesieniu do komórek ludzkich i/lub zwierzęcych.

(111) **205873** (220) 2006 11 06 (210) 317607
(151) 2008 04 30 (441) 2007 02 19
(732) CMP Medica Poland Spółka z ograniczoną odpowiedzialnością, Warszawa, PL.
(540)



Kolor znaku: niebieski i odcienie, biały

(531) 24.13.22, 24.13.25, 26.1.1, 26.4.1, 27.5.1, 29.1.12

(510), (511) **35** dystrybucja materiałów reklamowych w postaci próbek, druków, prospektów, broszur, usługi agencji informacja handlowa, informacja o działalności gospodarczej, pozyskiwanie danych do komputerowych baz danych, systematyzacja danych w komputerowych bazach danych, komputerowe zarządzanie plikami, rozpowszechnianie ogłoszeń reklamowych, wyszukiwanie informacji w plikach komputerowych dla osób trzecich, usługi prenumeraty czasopism dla osób trzecich, reklamy, reklamy prasowe, służby informacyjne, wyszukiwanie w komputerowych bazach danych, **38** przesyłanie informacji, przesyłanie informacji tekstowej i obrazowej przy pomocy komputerów, usługi ogłoszeń elektronicznych w telekomunikacji, połączenie ze światową siecią komputerową za pośrednictwem telekomunikacji, **41** publikacja elektroniczna on-line książek i periodyków, publikowanie tekstów innych niż teksty reklamowe.

(111) **205874** (220) 2006 11 11 (210) 317861
(151) 2008 05 26 (441) 2007 02 19
(732) Vlaktor Trading Limited, Limassol, CY.
(540) Russia....feel life's vibes

(510), (511) **32** piwo, woda oraz inne napoje bezalkoholowe, syropy i inne preparaty do produkcji napojów, bezalkoholowe aperitify i koktajle, mieszanki do wytwarzania napojów bezalkoholowych w tym na bazie zaprawy, ekstraktów oraz substancji smakowych, koncentraty do wytwarzania napojów bezalkoholowych w tym na bazie soków, surowców sztucznych, substancji smakowych składających się z surowców identycznych z naturalnymi oraz surowców naturalnych w tym dietetycznych i profilaktycznych, koncentraty do napojów bezalkoholowych i balsamów, lemoniady, drinki bezalkoholowe zawierające soki pikantne i aromatyczne, substancje smakowe o specjalistycznym przeznaczeniu, na bazie fermentacji, kwasu chlebowego i innych, zaprawy i ekstrakty do wytwarzania napojów bezalkoholowych, preparaty do wytwarzania napojów gazowanych, napojów bezalkoholowych oraz substancji odpadowych, syropy do lemoniady, syropy do napojów, składniki mieszanek i koncentratów do wytwarzania napojów bezalkoholowych w tym aromatyczne i ekstrakcyjne, preparaty do wytwarzania wody gazowanej, likierów i napojów, moszcz winogronowy (nie sfermentowany), brzeczka piwna i słodowa, pa-

stylki do napojów musujących, sorbety (napoje), bezalkoholowe ekstrakty owocowe, ekstrakty chmielowe do wytwarzania piwa, esencje do wytwarzania napojów, **33** napoje alkoholowe (z wyjątkiem piwa), koktajle i napoje o niskiej zawartości alkoholu.

(111) **205875** (220) 2006 11 13 (210) 317877
(151) 2008 05 26 (441) 2007 02 19

(732) Przedsiębiorstwo Produkcyjno-Handlowe „WObit” Witold Ober, Poznań, PL.

(540) wobit

(510), (511) **07** silniki prądu stałego, silniki bezszczotkowe, silniki krokowe, silniki liniowe, silniki planarne, siłowniki liniowe, sterowniki do silników krokowych i prądu stałego, prowadnice toczne, śruby kulowe, sprzęgła inne niż do pojazdów lądowych, **09** elementy automatyki, czujniki siły, przetworniki kąta, przetworniki drogi, potencjometry, liczniki rewersyjne, czujniki magnetyczne, magnetostrykcyjne, indukcyjne, pojemnościowe, laserowe, magnetorezystancyjne, systemy pomiarowe wielkości geometrycznych, czujniki zbliżeniowe, wskaźniki.

(111) **205876** (220) 2006 11 14 (210) 317919
(151) 2008 05 23 (441) 2007 02 19

(732) „KARDAMON” Spółka Jawna Nina Studzińska, Monika Moczadło, Elbląg, PL.

(540)



(531) 27.5.1

(510), (511) **43** usługi barowe, kafeterie, kawiarnie, przygotowanie dań na zamówienie.

(111) **205877** (220) 2006 11 16 (210) 318034
(151) 2008 04 22 (441) 2007 02 19

(732) POLOMARKET Spółka z ograniczoną odpowiedzialnością, Giebnia, PL.

(540)



Kolor znaku: czerwony, ciemnozielony, żółty

(531) 25.5.1, 26.13.25, 29.1.13

(510), (511) **35** usługi w zakresie gromadzenia na rzecz osób trzecich żywności, artykułów spożywczych, napojów, produktów tytoniowych, artykułów do użytku domowego i osobistego, produktów farmaceutycznych i medycznych, kosmetyków i artykułów toaletowych w celu ich dogodnego obejrzenia i umożliwienia dokonania zakupu detalicznego i hurtowego, usługi w zakresie badań rynku i opinii publicznej, usługi reklamowe i promocyjne, usługi w zakresie zarządzania i administrowania w działalności handlowej i usługi doradcze w tym zakresie, **36** usługi w zakresie wynajmu nieruchomości na rzecz osób trzecich, usługi w zakresie administrowania nieruchomościami, usługi w zakresie pośrednictwa w obrocie nieruchomościami, **39** usługi transportowe, usługi w zakresie pakowania i składowania towarów, usługi w zakresie wynajmu środków transportu na rzecz osób trzecich.

(111) **205878** (220) 2006 11 16 (210) 318035
(151) 2008 04 22 (441) 2007 02 19

(732) POLOMARKET Spółka z ograniczoną odpowiedzialnością, Giebnia, PL.

(540)



Kolor znaku: czerwony, biały

(531) 27.5.1, 29.1.12

(510), (511) **35** usługi w zakresie gromadzenia na rzecz osób trzecich żywności, artykułów spożywczych, napojów, produktów tytoniowych, artykułów do użytku domowego i osobistego, produktów farmaceutycznych i medycznych, kosmetyków i artykułów toaletowych w celu ich dogodnego obejrzenia i umożliwienia dokonania zakupu detalicznego i hurtowego, usługi w zakresie badań rynku i opinii publicznej, usługi reklamowe i promocyjne, usługi w zakresie zarządzania i administrowania w działalności handlowej i usługi doradcze w tym zakresie, **36** usługi w zakresie wynajmu nieruchomości na rzecz osób trzecich, usługi w zakresie administrowania nieruchomościami, usługi w zakresie pośrednictwa w obrocie nieruchomościami, **39** usługi transportowe, usługi w zakresie pakowania i składowania towarów, usługi w zakresie wynajmu środków transportu na rzecz osób trzecich.

(111) **205879** (220) 2006 11 16 (210) 318036
(151) 2008 04 22 (441) 2007 02 19

(732) POLOMARKET Spółka z ograniczoną odpowiedzialnością, Giebnia, PL.

(540) POLOMARKET

(510), (511) **35** usługi w zakresie gromadzenia na rzecz osób trzecich żywności, artykułów spożywczych, napojów, produktów tytoniowych, artykułów do użytku domowego i osobistego, produktów farmaceutycznych i medycznych, kosmetyków i artykułów toaletowych w celu ich dogodnego obejrzenia i umożliwienia dokonania zakupu detalicznego i hurtowego, usługi w zakresie badań rynku i opinii publicznej, usługi reklamowe i promocyjne, usługi w zakresie zarządzania i administrowania w działalności handlowej i usługi doradcze w tym zakresie, **36** usługi w zakresie wynajmu nieruchomości na rzecz osób trzecich, usługi w zakresie administrowania nieruchomościami, usługi w zakresie pośrednictwa w obrocie nieruchomościami, **39** usługi transportowe, usługi w zakresie pakowania i składowania towarów, usługi w zakresie wynajmu środków transportu na rzecz osób trzecich.

(111) **205880** (220) 2006 11 16 (210) 318038
(151) 2008 04 22 (441) 2007 02 19

(732) POLOMARKET Spółka z ograniczoną odpowiedzialnością, Giebnia, PL.

(540) POLOMARKET MÓJ ULUBIONY

(510), (511) **35** usługi w zakresie gromadzenia na rzecz osób trzecich żywności, artykułów spożywczych, napojów, produktów tytoniowych, artykułów do użytku domowego i osobistego, produktów farmaceutycznych i medycznych, kosmetyków i artykułów toaletowych w celu ich dogodnego obejrzenia i umożliwienia dokonania zakupu detalicznego i hurtowego, usługi w zakresie badań rynku i opinii publicznej, usługi reklamowe i promocyjne, usługi w zakresie zarządzania i administrowania w działalności handlowej i usługi doradcze w tym zakresie, **36** usługi w zakresie wynajmu nieruchomości na rzecz osób trzecich, usługi w zakresie administrowania nieruchomościami, usługi w zakresie pośrednictwa w obrocie nieruchomościami, **39** usługi transportowe, usługi w zakresie pakowania i składowania towarów, usługi w zakresie wynajmu środków transportu na rzecz osób trzecich.

(111) **205881** (220) 2005 02 11 (210) 290971
(151) 2008 05 19 (441) 2005 05 16

(732) PRV.PL Spółka z o.o., Warszawa, PL.

(540)



Kolor znaku: czerwony, biały

(531) 26.4.1, 27.5.1, 29.1.12

(510), (511) **35** zgrupowanie na rzecz osób trzecich różnych towarów pozwalające nabywcy wygodnie je oglądać i kupować te towary w sieci web wyspecjalizowanej w sprzedaży CD ROMÓW, CD, książek, czasopism i innych publikacji, zgrupowanie na rzecz osób trzecich różnych towarów pozwalające nabywcy wygodnie oglądać i kupować towary w sklepie i hurtowni wyspecjalizowanej w sprze-

daży CD ROMÓW, CD, książek, czasopism i innych publikacji, usługi w zakresie reklamy i marketingu, **38** usługi transmisji danych i wiadomości, **41** usługi redakcyjne, wszelka działalność wydawnicza w tym prowadzona z wykorzystaniem wszystkich nośników elektronicznych, **42** usługi reprodukcji zapisanych nośników informacji, usługi informatyczne w tym usługi baz danych, usługi w zakresie sprzedaży praw autorskich i licencji.

(111) **205882** (220) 2005 02 11 (210) 290972
(151) 2008 05 19 (441) 2005 05 16
(732) PRV.PL Spółka z o.o., Warszawa, PL.
(540) prv

(510), (511) **35** zgrupowanie na rzecz osób trzecich różnych towarów pozwalające nabywcy wygodnie je oglądać i kupować te towary w sieci web wyspecjalizowanej w sprzedaży książek, czasopism i innych publikacji, zgrupowanie na rzecz osób trzecich różnych towarów pozwalające nabywcy wygodnie oglądać i kupować towary w sklepie i hurtowni wyspecjalizowanej w sprzedaży książek, czasopism i innych publikacji, usługi w zakresie reklamy i marketingu, **38** usługi transmisji danych i wiadomości, **41** usługi redakcyjne, wszelka działalność wydawnicza w tym prowadzona z wykorzystaniem wszystkich nośników elektronicznych, **42** usługi reprodukcji zapisanych nośników informacji, usługi informatyczne w tym usługi baz danych, usługi w zakresie sprzedaży praw autorskich i licencji.

(111) **205883** (220) 2005 03 18 (210) 292662
(151) 2008 05 26 (441) 2005 06 27
(732) „EDIKO” Spółka z o.o., Warszawa, PL.
(540)



Kolor znaku: czarny, różowy, żółty, niebieski

(531) 26.11.3, 27.5.1, 29.1.14
(510), (511) **02** tonery pełne do drukarek i fotokopiarek, **07** bębny jako części maszyn, **09** drukarki, fotokopiarki, maszyny faksymilowe, komputery, komputery przenośne, **16** tusze, **37** regeneracja maszyn zużytych lub częściowo zniszczonych, instalowanie, konserwacja i naprawy komputerów, **42** doradztwo w sprawach sprzętu komputerowego.

(111) **205884** (220) 2005 12 21 (210) 303922
(151) 2008 05 29 (441) 2006 04 03
(732) OLIMP LABORATORIES Sp. z o.o., Nagawczyna, PL.
(540) LAKCIVIT B

(510), (511) **05** odżywki wzmacniające zawierające preparaty farmaceutyczne stosowane profilaktycznie i dla rekonwalescentów, **29** koncentraty i odżywki wysokobiałkowe wzbogacone witaminami, solami mineralnymi i aminokwasami, **30** koncentraty i odżywki węglowodanowe i wysokoenergetyczne wzbogacone witaminami i solami mineralnymi.

(111) **205885** (220) 2006 10 02 (210) 316145
(151) 2008 05 19 (441) 2007 01 08
(732) Crowley Data Poland Sp. z o.o., Warszawa, PL.
(540)



Kolor znaku: granatowy, zielony

(531) 26.1.5, 26.2.7, 27.5.1, 29.1.12

(510), (511) **35** zarządzanie zbiorami informatycznymi, **38** przekaz satelitarny, komunikacja radiowa, poczta elektroniczna, przesyłanie wiadomości i/lub obrazu za pomocą komputera, przesyłanie danych za pomocą terminali komputerowych, przesyłanie informacji tekstowej i obrazowej za pomocą komputera, przesyłanie danych za pomocą sieci światłowodów, informacja w zakresie telekomunikacji, wypożyczanie urządzeń do przekazywania informacji, wypożyczanie urządzeń telekomunikacyjnych, wypożyczanie aparatury do przesyłania wiadomości, zlecenia przywoławcze poprzez Internet i telefony komórkowe (SMS), **41** nauczanie na odległość, organizowanie i prowadzenie wideo-konferencji.

(111) **205886** (220) 2006 10 02 (210) 316146
(151) 2008 05 19 (441) 2007 01 08
(732) Crowley Data Poland Sp. z o.o., Warszawa, PL.
(540)



Kolor znaku: granatowy, zielony

(531) 26.1.5, 26.2.7, 27.5.1, 29.1.12

(510), (511) **35** zarządzanie zbiorami informatycznymi, **38** przekaz satelitarny, komunikacja radiowa, poczta elektroniczna, przesyłanie wiadomości i/lub obrazu za pomocą komputera, przesyłanie danych za pomocą terminali komputerowych, przesyłanie informacji tekstowej i obrazowej za pomocą komputera, przesyłanie danych za pomocą sieci światłowodów, informacja w zakresie telekomunikacji, wypożyczanie urządzeń do przekazywania informacji, wypożyczanie urządzeń telekomunikacyjnych, wypożyczanie aparatury do przesyłania wiadomości, zlecenia przywoławcze poprzez Internet i telefony komórkowe (SMS), **41** nauczanie na odległość, organizowanie i prowadzenie wideo-konferencji.

(111) **205887** (220) 2006 10 30 (210) 317388
(151) 2008 06 05 (441) 2007 02 05
(732) V&S Vin & Sprit AB (publ), Stockholm, SE.
(540) EXPLORER
(510), (511) **33** wódki.

(111) **205888** (220) 2006 11 27 (210) 318335
(151) 2008 05 23 (441) 2007 03 05
(732) Ogólnopolska Centrala BHP „POLSTAR” Iwona i Sławomir Wołoszczuk Spółka Jawna, Koszalin, PL.
(540)



(531) 27.5.1

(510), (511) **09** odzież chroniąca przed wypadkami, napromienianiem i ogniem, rękawice do ochrony przed wypadkami, ubrania zabezpieczające przed wypadkami, napromienianiem i ogniem, **17** kauczuk surowy lub półprzetworzony, kauczuk syntetyczny, rękawice izolacyjne, **25** barbety jako element ubrania, berety, bielizna osobista, bielizna wchłaniająca pot, bluzy, cholewki do botów, buty sznurowane, chodaki jako rodzaj butów, cholewki do obuwia, czapki, czapki bez daszka jako nakrycia głowy, czapki z daszkiem, fartuchy jako odzież, kamizelki, kaptury do ubrań, kieszenie do odzieży, kombinowany jako odzież, konfekcja odzieżowa, koszule męskie, gorsy do koszul męskich, karczki do koszul męskich, koszulki jako bielizna, marynarki, nakrycia głowy, nakrycia głowy jako produkty kapelusznicze, nauszniaki jako odzież, obuwie, cholewki do obuwia, czubki do obuwia, obcaszki do obuwia, okucia do obuwia, paski do obuwia, środki antypoślizgowe do obuwia, obuwie sportowe, odzież, artykuły odzieżowe, kieszenie do odzieży, odzież wodoodporna, odzież z imitacji skóry, odzież ze skóry, okrycia wierzchnie jako odzież, opaski na głowę jako elementy ubrania, paski jako odzież, paski do

butów, rękawice jako element odzieży, rękawiczki z jednym palcem, ubrania dla kierowców samochodów, spodnie, szaliki, szelki, T-shirty, ubrania, ubrania wierzchnie, kostiumy jako element ubrania, wkładki do obuwia, wkładki wewnętrzne do odzieży.

(111) **205889** (220) 2006 12 05 (210) 318679
 (151) 2008 03 25 (441) 2007 03 19
 (732) Firma Handlowo-Usługowa „MULTI-MAX” Joanna Nasternak, Staszów, PL.
 (540)



Kolor znaku: żółty, czerwony, czarny

(531) 7.1.6, 24.1.3, 26.11.3, 27.5.1, 29.1.2, 29.1.4, 29.1.8
 (510), (511) **11** instalacje i aparatura sanitarna, bidety, sedesy, pisuary, umywalki, wanny, zlewozmywaki, **18** wyroby ze skóry, bity, bicze, harapy, kagańce, chomąta i derki dla koni, skórzane kufry bagażowe, lejce, łąki u siodła, nakolanniki dla koni, obroże dla zwierząt, ochraniacze na siodła końskie, uprząż oraz okucia do uprzęży dla zwierząt, uzdy, strzemiona, siodła i wyroby siodlarskie, **20** wyroby stolarstwa meblowego, zestawy meblowe, meble biurowe, szkolne i kuchenne, fotele, kanapy, komody, kontuary, kredensy, krzesła, ławy, lustra, łóżka, materace do łóżek, poduszki, półki, pudełka drewniane lub z tworzyw sztucznych, sekretery, skrzynie, kufry, sofy, stojaki, stoły, szafy, szafki, szkatułki szuflady, taborety, toaletki, wałki, wieszaki na ubrania, wózki meblowe, zagłówki, **22** plandeki, brezenty, namioty, pokrowce i plandeki na pojazdy, uprząż, szelki i pasy do transportu ładunków, wiązadła niemetalowe do celów rolniczych, niemetalowe taśmy do związywania, wiązadła niemetalowe, markizy z materiałów tekstylnych i tworzyw sztucznych, liny niemetalowe, **35** usługi w zakresie gromadzenia w jednym miejscu różnorodnych towarów w sposób umożliwiający ich dogodne oglądanie i nabywanie, w szczególności: mebli, artykułów wyposażenia wnętrz, wyrobów przemysłu chemicznego, artykułów metalowych, sprzętu hydraulicznego i grzejnego, farb, lakierów, drewna, szkła, wyrobów kaletniczych i rymarskich, kwiatów, roślin oraz nasion, **36** wynajmowanie nieruchomości, pomieszczeń biurowych i mieszkalnych, dzierżawa, administrowanie i zarządzanie nieruchomościami, zarządzanie majątkiem, **37** budowa pawilonów i sklepów, nadzór budowlany, wykonywanie robót ogólnobudowlanych związanych z budową lub rozbiórką obiektów budowlanych, wykonywanie robót ziemnych, w tym wiercenie studni, wynajem sprzętu budowlanego, konserwacja, czyszczenie, reperacja skóry i wyrobów ze skóry.

(111) **205890** (220) 2006 12 06 (210) 318732
 (151) 2008 03 04 (441) 2007 03 19
 (732) Fabryka Wódek „POLMOS ŁAŃCUT” S.A., Łańcut, PL.
 (540)

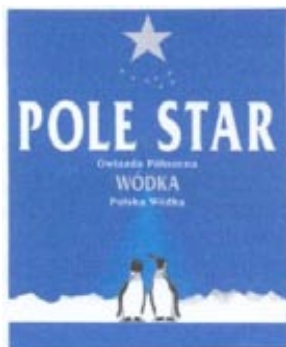

Kolor znaku: niebieski, srebrny, biały, szary, czarny

(531) 1.1.1, 1.11.1, 1.11.4, 3.7.8, 6.19.1, 6.19.19, 25.1.15, 27.5.1, 29.1.15
 (510), (511) **33** wódki.

(111) **205891** (220) 2006 12 12 (210) 318969
 (151) 2008 05 06 (441) 2007 03 19
 (732) TIKKURILA POLSKA Spółka Akcyjna, Dębica, PL.
 (540)



Kolor znaku: czarny, biały, czerwony, pomarańczowy, żółty, jasnozielony

(531) 20.1.1, 20.1.3, 27.5.1, 29.1.15
 (510), (511) **02** farby, pokosty, bejce do drewna, emalie, lakiery i barwniki do drewna, utwardzacze, rozcieńczalniki, materiały koloryzujące, środki zapobiegające korozji i zabezpieczające drewno, środki konserwujące drewno, środki gruntujące w postaci farb, **37** doradztwo specjalistyczne w sprawach remontowych, w tym malowania.

(111) **205892** (220) 2006 12 12 (210) 318970
 (151) 2008 05 06 (441) 2007 03 19
 (732) TIKKURILA POLSKA Spółka Akcyjna, Dębica, PL.
 (540)



Kolor znaku: szary, czerwony, pomarańczowy, żółty, jasnozielony

(531) 20.1.1, 20.1.3, 27.5.1, 29.1.15
 (510), (511) **02** farby, pokosty, bejce do drewna, emalie, lakiery i barwniki do drewna, utwardzacze, rozcieńczalniki, materiały koloryzujące, środki zapobiegające korozji i zabezpieczające drewno, środki konserwujące drewno, środki gruntujące w postaci farb, **37** doradztwo specjalistyczne w sprawach remontowych, w tym malowania.

(111) **205893** (220) 2006 12 12 (210) 318971
 (151) 2008 05 09 (441) 2007 03 19
 (732) TIKKURILA POLSKA Spółka Akcyjna, Dębica, PL.
 (540)



(531) 20.1.1, 20.1.3, 27.5.1

(510), (511) **02** farby, pokosty, bejce do drewna, emalie, lakiery i barwniki do drewna, utwardzacze, rozcieńczalniki, materiały koloryzujące, środki zapobiegające korozji i zabezpieczające drewno, środki konserwujące drewno, środki gruntujące w postaci farb, **37** doradztwo specjalistyczne w sprawach remontowych, w tym malowania.

(111) **205894** (220) 2006 12 20 (210) 319338
 (151) 2008 05 29 (441) 2007 04 02
 (732) SANITEX Sp. z o.o., Tryńcza, PL.

(540)



Kolor znaku: biały, jasnofioletowy, czarny, pomarańczowy
(531) 26.11.1, 27.5.1, 29.1.14
(510), (511) **04** farby, lakiery, emulsje, rozcieńczalniki, barwniki, preparaty do konserwacji, **06** druty i wyroby ślusarskie metalowe, rury, wyroby rurowe kształtowe metalowe, okucia, gwoździe, śruby, żaluzje, **11** armatura sanitarna, armatura do urządzeń oraz instalacji wodnych, gazowych sanitarnych i wentylacyjnych, grzejniki c.o., urządzenia klimatyzacyjne domowe, bidety, natryski, prysznice, sedesy, wanny łazienkowe i z wirowym ruchem wody, zlewozmywaki, **19** armatura ceramiczna łazienkowa, armatura kamionkowa sanitarna, rury i wyroby kształtowe niemetalowe, pokrycia i rynny dachowe, okna, drzwi, futryny niemetalowe drzwiowe i okienne, kształtki rurowe rozgałęzione niemetalowe, listwy, panele podłogowe oraz ściennne, płytki ceramiczne, cegła, cement, wapno, piasek, kostka brukowa, płyty chodnikowe, **37** wykonywanie robót ogólnobudowlanych i remontowych w zakresie budynków, przesyłowych obiektów liniowych, rurociągów, linii elektroenergetycznych, elektrotradycyjnych i telekomunikacyjnych.

(111) **205895** (220) 2007 01 10 (210) 319982
(151) 2008 04 29 (441) 2007 04 16
(732) Mateusz Jakubów, Przemyśl, PL.
(540)



Kolor znaku: czerwony, biały, szary, czarny, pomarańczowy
(531) 26.4.10, 26.11.3, 27.5.1, 29.1.15
(510), (511) **01** kleje do systemów dociepleń, **17** styropian, zaprawy izolacyjne, **19** zaprawy budowlane.

(111) **205896** (220) 2007 01 11 (210) 320027
(151) 2008 06 03 (441) 2007 04 16
(732) „TDM” Agencja Wydawniczo-Reklamowa Spółka z o.o., Poznań, PL.
(540)



Kolor znaku: czerwony, szary
(531) 18.1.21, 27.5.1, 29.1.12
(510), (511) **16** dzienniki, czasopisma, katalogi, artykuły biurowe zawarte w klasie 16, **35** usługi reklamowe na rzecz osób trzecich, usługi audiotekstowe, **40** usługi poligraficzne.

(111) **205897** (220) 2007 01 11 (210) 320028
(151) 2008 06 03 (441) 2007 04 16
(732) „TDM” Agencja Wydawniczo-Reklamowa Spółka z o.o., Poznań, PL.
(540)



Kolor znaku: czerwony, szary
(531) 7.15.1, 27.5.1, 29.1.12
(510), (511) **16** dzienniki, czasopisma, katalogi, artykuły biurowe zawarte w klasie 16, **35** usługi reklamowe na rzecz osób trzecich, usługi audiotekstowe, **40** usługi poligraficzne.

(111) **205898** (220) 2007 01 12 (210) 320101
(151) 2008 06 04 (441) 2007 04 16
(732) Dow AgroSciences LLC, Indianapolis, US.
(540) ICADE
(510), (511) **05** herbicydy do kontroli wegetacji, w tym stosowane na pasach drogowych.

(111) **205899** (220) 2007 01 12 (210) 320102
(151) 2008 06 04 (441) 2007 04 16
(732) Dow AgroSciences LLC, Indianapolis, US.
(540) SANAPHEN
(510), (511) **05** pestycydy, preparaty do niszczenia szkodników, fungicydy, herbicydy i insektycydy.

(111) **205900** (220) 2007 01 15 (210) 320146
(151) 2008 05 16 (441) 2007 04 30
(732) Agroniwa Sp. z o.o., Świdnik, PL.
(540) Agroniwa

(510), (511) **35** usługi detalicznej i hurtowej sprzedaży: nawozów, środków ochrony roślin, regulatorów wzrostu, ulepszczy gleby, podłoży do produkcji rolniczej, mat uprawowych, narzędzi ogrodniczych, narzędzi rolniczych, akcesoriów ogrodniczych, akcesoriów rolniczych, odzieży ochronnej, ziemi ogrodowej, kory, torfu, lawy wulkanicznej, nasion warzyw, traw, kwiatów, nasion ziół, cebulek kwiatowych, sadzonek roślin, roślin doniczkowych, bylin, roślin rabatowych, drzew i krzewów owocowych, drzew i krzewów ozdobnych, bonsai, maszyn rolniczych, części do maszyn rolniczych, produktów rolnych, premiksów, substratów do produkcji pasz, dodatków do pasz, mieszanek paszowych, zbóż siewnych i paszowych, mebli ogrodowych, urządzeń nawadniających, żywności orientalnej, zdrowej żywności, produktów regionalnych, suplementów diety, ziół, herbat, alkoholi na bazie ziół, nalewek, sake, kosmetyków naturalnych do pielęgnacji ciała, opakowań, **44** projektowanie ogrodów, wypożyczanie sprzętu dla gospodarstw rolnych.

(111) **205901** (220) 2007 01 15 (210) 320170
(151) 2008 04 22 (441) 2007 04 30
(732) QAP AUTOMOTIVE INDUSTRIES (CHINA)LTD., Szanghaj, CN.
(540)



(531) 27.5.1
(510), (511) **07** pompy jako części maszyn lub silników, regulatory jako części maszyn, filtry jako części maszyn lub silników, mechanizmy sterownicze do maszyn i silników, filtry powietrza chłodnic silników, urządzenia zapłonowe do silników spalinowych, cewki zapłonowe silników samochodowych, przeguby Cardana, filtry hydrauliczne, łożyska jako części maszyn, korpusy świec zapłonowych do silników samochodowych, **12** amortyzatory zawiesznień w pojazdach, piasty do kół pojazdów, podwozia pojazdów, markizy samochodowe jako zasłony, dętki do ogumienia pneumatycznego, zestawy narzędzi do reparacji dętek, opony ogumienia pneumatycznego, zderzaki do pojazdów, zderzaki samochodowe, amortyzatory do samochodów, sprzęgła do pojazdów lądowych, okładziny hamulcowe do pojazdów, klocki i szczęki hamulcowe do pojazdów, człony hamulcowe do pojazdów, przewody wysokociśnieniowe przeznaczone do pojazdów.

(111) **205902** (220) 2007 01 17 (210) 320290
(151) 2008 06 13 (441) 2007 04 30
(732) Powszechnie Towarzystwo Emerytalne „POLSAT” S.A., Warszawa, PL.
(540)



Kolor znaku: ciemnoniebieski, pomarańczowy, żółty, jasnoniebieski
(531) 1.3.2, 26.1.4, 26.4.2, 26.15.1, 27.5.1, 29.1.15

(510), (511) **36** usługi w zakresie ubezpieczeń, ubezpieczeń emerytalnych, ubezpieczeń na życie.

(111) **205903** (220) 2007 01 26 (210) 320614
 (151) 2008 05 19 (441) 2007 04 30
 (732) American Life Insurance Company, Wilmington, US.
 (540) FIRST AMERICAN POLISH LIFE INSURANCE & REINSURANCE COMPANY S.A.
 (510), (511) **36** usługi ubezpieczeniowe i finansowe.

(111) **205904** (220) 2007 01 29 (210) 320677
 (151) 2008 05 27 (441) 2007 05 14
 (732) TON COLOR Marek Kołodziejcki, Zielona Góra, PL.
 (540)



Kolor znaku: granatowy, czerwony, zielony, żółty

(531) 27.5.1, 29.1.14

(510), (511) **09** aparaty fotograficzne, lokówki elektrotermiczne do włosów, telewizory, magnetowidy, kamery filmowe, kamery wideo zespolone z magnetofonem, kamery wizyjne, odbiorniki radiowe, gramofony CD, mikrofony, głośniki, słuchawki, anteny, czytniki znaków optycznych, dyktafony, kable elektryczne, złącza elektryczne, klawiatury komputerowe, pamięci komputerowe, programy gier komputerowe, komputerowe urządzenia peryferyjne, komputerowy software, oprogramowanie stałe-nagrane, komputery, drukarki komputerowe, komputery przenośne, **11** kuchenny sprzęt elektryczny, kuchenki mikrofalowe, ekspresy do kawy elektryczne, czajniki elektryczne, suszarki do włosów, **37** instalowanie, konserwacja i naprawa komputerów, instalowanie i naprawa urządzeń elektrycznych, instalowanie i naprawa telefonów.

(111) **205905** (220) 2007 01 30 (210) 320727
 (151) 2008 05 13 (441) 2007 05 14
 (732) Materiały Budowlane Sp. z o.o., Opole, PL.
 (540)



Kolor znaku: szary, czarny, czerwony, biały

(531) 7.15.1, 27.5.1, 29.1.14

(510), (511) **19** futryny drzwiowe niemetalowe, dachówki, ościeżnice drzwiowe niemetalowe, dźwigary niemetalowe, gips, gonty, krużcywo klinkierowe, kominowe trzony niemetalowe, konstrukcyjne elementy niemetalowe dla budownictwa, kształki rurowe rozgałęzieniowe niemetalowe, mozaiki dla budownictwa, obróbki budowlane niemetalowe, okna niemetalowe, palisady niemetalowe, papa, parkiety, piasek z wyjątkiem formierskiego, piaskowiec dla budownictwa, płytki niemetalowe dla budownictwa, płytki podłogowe niemetalowe, płyty cementowe, podłogi niemetalowe, podłogowe płyty parkietowe, pokrycia niemetalowe dla budownictwa, profile niemetalowe dla budownictwa, rury spustowe niemetalowe, schody niemetalowe, smoła, stropowe belki niemetalowe, sufity niemetalowe, tuczeń, wapień, wapno, zbrojenie niemetalowe dla budownictwa, asfalt, balustrady, beton, betonowe elementy budowlane, bitumiczne powłoki dachowe, bitumiczne wyroby dla budownictwa, bitumy, konstrukcje budowlane niemetalowe, płyty budowlane niemetalowe, szkło budowlane, budowlane materiały niemetalowe, kamień budowlany, metalowe kratownice i szkielety ramowe dla budownictwa, cegły, cement, **37** tynkowanie, układanie nawierzchni drogowych, uszczelnianie budynków, budowa pawilonów i sklepów targowych, nadzór budowlany, usługi budowlane, usługi dekarские, usługi hydrauliczne, izolowanie budynków, budowa i naprawy ma-

gazynów, malowanie, murowanie, usługi budowlane przemysłowe, rozbiórka budynków, montaż rusztowań.

(111) **205906** (220) 2007 02 05 (210) 320908
 (151) 2008 05 07 (441) 2007 05 14
 (732) TOORANK POLSKA S.A., Jasienica, PL.
 (540) litworówka polowaca
 (510), (511) **33** napoje alkoholowe.

(111) **205907** (220) 2007 02 05 (210) 320941
 (151) 2008 05 29 (441) 2007 05 14
 (732) Śląska Fabryka Lamp Żarowych „HELIOS”, Katowice, PL.
 (540)



Kolor znaku: biały, granatowy

(531) 13.1.6, 13.1.17, 13.1.25, 13.3.1, 13.3.6, 29.1.12

(510), (511) **11** żarówki (oświetleniowe)-promienniki podczerwieni, grzejniki elektryczne-promienniki podczerwieni.

(111) **205908** (220) 2007 02 05 (210) 320942
 (151) 2008 05 29 (441) 2007 05 14
 (732) Śląska Fabryka Lamp Żarowych „HELIOS”, Katowice, PL.
 (540)



Kolor znaku: biały, niebieski

(531) 13.1.6, 13.1.25, 13.3.1, 13.3.6, 29.1.12

(510), (511) **11** żarówki (oświetleniowe)-promienniki podczerwieni, grzejniki elektryczne-promienniki podczerwieni.

(111) **205909** (220) 2007 02 06 (210) 320991
 (151) 2008 05 29 (441) 2007 05 14
 (732) FARMAK Spółka z o.o., Warszawa, PL.
 (540) MENOTEST

(510), (511) **05** preparaty biologiczne do celów medycznych, chemiczne preparaty do celów farmaceutycznych i medycznych, farmaceutyczne preparaty, chemiczne preparaty dla testów ciężowych, preparaty chemiczno-farmaceutyczne, **10** medyczne aparaty i instrumenty, **44** usługi w zakresie opieki medycznej.

(111) **205910** (220) 2007 02 06 (210) 320992
 (151) 2008 05 29 (441) 2007 05 14
 (732) FARMAK Spółka z o.o., Warszawa, PL.
 (540) OVOTEST

(510), (511) **05** preparaty biologiczne do celów medycznych, chemiczne preparaty do celów farmaceutycznych i medycznych, farmaceutyczne preparaty, chemiczne preparaty dla testów ciężowych, preparaty chemiczno-farmaceutyczne, **10** medyczne aparaty i instrumenty, **44** usługi w zakresie opieki medycznej.

(111) **205911** (220) 2007 02 07 (210) 321057
 (151) 2008 05 13 (441) 2007 05 14
 (732) Przedsiębiorstwo Produkcyjne „OKNOPLAST-Kraków”
 Spółka z o.o., Ochmanów, PL.
 (540)



Kolor znaku: granatowy, niebieski, biały
 (531) 7.3.2, 26.4.1, 26.4.2, 26.4.4, 27.5.1, 29.1.13
 (510), (511) **06** metalowe: materiały budowlane, przenośne konstrukcje budowlane, osprzęt do drzwi i okien, futryny do drzwi, ograniczniki do okien i drzwi, okucia budowlane, zamknięcia do drzwi i okien, zawiasy, parapety, **19** niemetalowe: materiały budowlane, stolarka otworowa, okna, drzwi i futryny, okucia drzwi i okien, przegrody, witryny, ścianki, parapety, konstrukcje przenośne, **37** informacja o materiałach budowlanych, nadzór budowlany, techniczny, usługi budowlane, usługi konstruktorskie, roboty wykończeniowe, montaż i wymiana stolarki otworowej.

(111) **205912** (220) 2007 02 07 (210) 321072
 (151) 2008 05 13 (441) 2007 05 14
 (732) EUROCASH S.A., Komorniki, PL.
 (540) ANTYPLAMISZ
 (510), (511) **03** środki czyszczące.

(111) **205913** (220) 2007 02 19 (210) 321547
 (151) 2008 06 12 (441) 2007 05 28
 (732) FM GROUP POLSKA Artur Trawiński, Wrocław, PL.
 (540)



(531) 26.4.1, 27.5.1
 (510), (511) **03** kosmetyki, perfumy, wody kolońskie, dezodoranty i inne kosmetyczne środki zapachowe, mydła.

(111) **205914** (220) 2007 02 21 (210) 321644
 (151) 2008 05 21 (441) 2007 05 28
 (732) Kraft Foods Schweiz Holding AG, Zurich, CH.
 (540)



Kolor znaku: biały, fioletowy, żółty, pomarańczowy, ciemnofioletowy
 (531) 3.4.1, 26.5.1, 26.13.25, 27.5.1, 29.1.15
 (510), (511) **30** kakao, czekolada, produkty czekoladowe, ciasta i wyroby cukiernicze, kawa, kawa sztuczna, ekstrakty kawy.

(111) **205915** (220) 2007 02 21 (210) 321647
 (151) 2008 05 21 (441) 2007 05 28
 (732) YARDEN POLSKA Spółka z o.o., Laski, PL.
 (540) Shante
 (510), (511) **03** mydła, wyroby perfumeryjne, kosmetyki, szampony, wszelkie produkty toaletowe i kosmetyczne.

(111) **205916** (220) 2007 02 22 (210) 321682
 (151) 2008 05 20 (441) 2007 05 28
 (732) Pinczyński Jacek, Poznań, PL.
 (540)



Kolor znaku: pomarańczowy, czarny
 (531) 27.5.1, 29.1.12
 (510), (511) **07** turbosprężarki, **37** naprawa i regeneracja turbosprężarek.

(111) **205917** (220) 2007 02 22 (210) 321687
 (151) 2008 05 27 (441) 2007 05 28
 (732) DTP TERRASSEMENT, Guyancourt, FR.
 (540) DLZ

(510), (511) **37** usługi w zakresie budowy budynków trwałych, budynków, dróg i mostów, usługi w zakresie udzielania informacji o budownictwie, usługi w zakresie nadzoru budowlanego, usługi malarskie, tynkarskie, hydrauliczne i usługi w zakresie pokrywania dachów, usługi w zakresie uszczelniania budynków, usługi w zakresie wyburzania budynków, usługi w zakresie wynajmowania sprzętu budowlanego, usługi w zakresie oczyszczania wnętrz budynków, powierzchni zewnętrznych budynków lub okien, usługi w zakresie rusztowań, usługi w zakresie planowania, wyposażania, konserwowania i reperacji budynków trwałych i budynków, usługi w zakresie działalności odnoszącej się do kontraktowania prac budowlanych, subkontraktowania prac budowlanych i kontraktowania budowlanego, **42** usługi w zakresie projektowania, usługi w zakresie badania i usługi inżynierskie, w szczególności usługi w zakresie projektowania oraz prowadzenia badań technicznych i finansowych odnoszące się do prac budowlanych, usługi naukowe i technologiczne oraz odnoszące się do nich usługi w zakresie badań i usługi projektowe, usługi w zakresie analiz i badań przemysłowych, usługi w zakresie rozwoju i projektowania komputerów i oprogramowania komputerowego.

(111) **205918** (220) 2007 02 22 (210) 321688
 (151) 2008 05 27 (441) 2007 05 28
 (732) DTP TERRASSEMENT, Guyancourt, FR.
 (540)



Kolor znaku: czarny, biały, czerwony, ciemnoniebieski
 (531) 25.7.1, 26.4.2, 27.5.1, 29.1.14
 (510), (511) **37** usługi w zakresie budowy budynków trwałych, budynków, dróg i mostów, usługi w zakresie udzielania informacji o budownictwie, usługi w zakresie nadzoru budowlanego, usługi malarskie, tynkarskie, hydrauliczne i usługi w zakresie pokrywania dachów, usługi w zakresie uszczelniania budynków, usługi w zakresie wyburzania budynków, usługi w zakresie wynajmowania sprzętu budowlanego, usługi w zakresie oczyszczania wnętrz budynków, powierzchni zewnętrznych budynków lub okien, usługi w zakresie rusztowań, usługi w zakresie planowania, wyposażania, konserwowania i reperacji budynków trwałych i budynków, usługi w zakresie

działalności odnoszącej się do kontraktowania prac budowlanych, subkontraktowania prac budowlanych i kontraktowania budowlanego, **42** usługi w zakresie projektowania, usługi w zakresie badania i usługi inżynierskie, w szczególności usługi w zakresie projektowania oraz prowadzenia badań technicznych i finansowych odnoszące się do prac budowlanych, usługi naukowe i technologiczne oraz odnoszące się do nich usługi w zakresie badań i usługi projektowe, usługi w zakresie analiz i badań przemysłowych, usługi w zakresie rozwoju i projektowania komputerów i oprogramowania komputerowego.

(111) **205919** (220) 2007 02 26 (210) 321834
 (151) 2008 05 23 (441) 2007 06 11
 (732) „FRUCTO-MAJ” Spółka z o.o., Granice, PL.
 (540)



Kolor znaku: żółty i odcienie, pomarańczowy i odcienie, zielony i odcienie, różowy, czerwony, niebieski, biały, czarny
 (531) 3.5.1, 5.7.11, 5.7.13, 5.7.18, 5.9.1, 27.5.1, 29.1.15
 (510), (511) **29** przetwory owocowe, warzywne i owocowo-warzywne, **32** nektary owocowe, warzywne i owocowo-warzywne, koncentraty owocowe, warzywne i owocowo-warzywne do produkcji napojów.

(111) **205920** (220) 2007 02 26 (210) 321837
 (151) 2008 05 23 (441) 2007 06 11
 (732) GD Poland Distribution Center Spółka z o.o., Wólka Kosowska, PL.
 (540)



Kolor znaku: żółty
 (531) 27.5.1, 29.1.2
 (510), (511) **36** wynajmowanie pomieszczeń biurowych, dzierżawa nieruchomości, **43** usługi hoteli.

(111) **205921** (220) 2003 03 07 (210) 261951
 (151) 2008 04 02 (441) 2003 09 08
 (732) PZ Cussons Polska Spółka Akcyjna, Warszawa, PL.
 (540)



(531) 19.3.1
 (510), (511) **03** wyroby perfumeryjno-kosmetyczne, środki do pielęgnacji skóry twarzy i ciała, środki do pielęgnacji włosów.

(111) **205922** (220) 2003 03 07 (210) 261952
 (151) 2008 04 02 (441) 2003 09 08
 (732) PZ Cussons Polska Spółka Akcyjna, Warszawa, PL.

(540)



(531) 19.3.1
 (510), (511) **03** wyroby perfumeryjno-kosmetyczne, środki do pielęgnacji skóry twarzy i ciała, środki do pielęgnacji włosów.

(111) **205923** (220) 2003 06 02 (210) 265668
 (151) 2008 03 25 (441) 2003 12 15
 (732) SGB Group Ltd, Harsco House, Leatherhead, GB.
 (540)



Kolor znaku: czarny, biały, żółty, srebrny
 (531) 26.4.9, 27.5.1, 29.1.14
 (510), (511) **06** rusztowania metalowe, szalunki metalowe, deskowanie metalowe, krążyny metalowe, pomosty robocze metalowe, wieżowe rusztowania metalowe, platformy ładunkowe stosowane w rusztowaniach metalowych, drabiny, metalowe platformy umożliwiające dostęp i pracę, poręcze metalowe, metalowe pomosty linowe, metalowe oprzyrządowanie do rusztowań, maszty metalowe, metalowe panele do płytowania rowów, rozpory metalowe do kopania rowów, ogrodzenia metalowe, metalowe oprzyrządowanie do ogrodzeń, metalowe panele i kształtowniki, metalowe panele do parkanów, budynki metalowe przenośne, metalowe konstrukcje dachowe, tymczasowe dachy metalowe, stemple metalowe, metalowe skrzynki na narzędzia, tymczasowe przejazdy metalowe, tymczasowe podłogi metalowe, podpory metalowe, znaki metalowe, nakładki metalowe, metalowe pokrywy do włączów, łańcuchy metalowe, stojaki metalowe, trójnogi metalowe, metalowe materiały budowlane, towary z metali nieszlachetnych nie ujęte w innych klasach, części i akcesoria do wymienionych towarów, **19** rusztowania niemetalowe, szalunki niemetalowe, szaiówki, krążyny niemetalowe, pomosty robocze niemetalowe, wieżowe rusztowania niemetalowe, platformy ładunkowe stosowane w rusztowaniach niemetalowych, deskowanie, deski rusztowaniowe, niemetalowe platformy umożliwiające dostęp i pracę, niemetalowe oprzyrządowanie do rusztowań, maszty niemetalowe, niemetalowe panele do płytowania rowów, rozpory niemetalowe do kopania rowów, ogrodzenia niemetalowe, niemetalowe oprzyrządowanie do ogrodzeń, niemetalowe panele i kształtowniki, budynki niemetalowe przenośne, niemetalowe konstrukcje dachowe, tymczasowe dachy niemetalowe, niemetalowe pokrycia dachowe, niemetalowe skrzynki na narzędzia, tymczasowe przejazdy niemetalowe, tymczasowe podłogi niemetalowe podpory niemetalowe, rury spustowe niemetalowe, niemetalowe pokrywy do włączów, niemetalowe materiały budowlane, części i akcesoria do wymienionych towarów, **37** usługi z zakresu wynajmu towarów stosowanych w budownictwie, wynajem sprzętu budowlanego oraz sprzętu i narzędzi do rusztowań, instalowanie, montowanie oraz demontowanie sprzętu stosowanego w budownictwie, usługi konsultacji, doradztwa oraz informacji w odniesieniu do wymienionych usług.

(111) **205924** (220) 2004 04 05 (210) 278823
 (151) 2008 04 18 (441) 2004 07 12
 (732) TTD International Pty Ltd., Sydney, AU.

(540) BIO LIFE AUSTRALIA

(510), (511) **05** substancje farmaceutyczne i preparaty doustne zawierające substancje ziołowe w formie tabletek, kapsułek i ekstraktów używanych zapobiegawczo i leczniczo jako dietetyczne suplementy, krople, czopki, roztwory do płukań sanitarnych i higieny intymnej, ekstrakty ziołowe do inhalacji w atomizerach domowych lub inhalatorach szpitalnych, preparaty weterynaryjne, substancje dietetyczne do celów leczniczych, żywność dla dzieci i niemowląt, **29** konserwowane, suszone i gotowane owoce i warzywa, galaretki, dżemy, sosy owocowe, kompoty, jaja, mleko i produkty mleczne, oleje i tłuszcze jadalne, **30** kawa, herbata, kakao, cukier, ryż, tapioka, sago, kawa nienaturalna, mąka i produkty zbożowe, chleb, wyroby cukiernicze i słodczyce, lody, miód, melasa, drożdże, proszek do pieczenia, sól, musztarda, ocet, sosy (przyprawy), przyprawy, lód, **31** produkty rolne, ogrodnicze, leśne oraz ziarna nie ujęte w innych klasach, świeże owoce i warzywa, nasiona, rośliny i kwiaty naturalne, karma dla zwierząt, sód, **32** piwo, wody mineralne i gazowane oraz inne napoje bezalkoholowe, napoje owocowe i soki owocowe, syropy i inne preparaty do produkcji napojów.

(111) **205925** (220) 2005 05 11 (210) 294851
 (151) 2008 03 19 (441) 2005 08 22
 (732) New Era Cap Company, Buffalo, US.
 (540) NEW ERA
 (510), (511) **25** czapki sportowe.

(111) **205926** (220) 2005 05 11 (210) 294853
 (151) 2008 03 19 (441) 2005 08 22
 (732) New Era Cap Company, Buffalo, US.
 (540) NEW ERA FITS
 (510), (511) **25** czapki sportowe.

(111) **205927** (220) 2005 05 11 (210) 294857
 (151) 2008 03 19 (441) 2005 08 22
 (732) New Era Cap Company, Buffalo, US.
 (540)



(531) 26.4.2, 27.5.1
 (510), (511) **25** czapki sportowe.

(111) **205928** (220) 2005 10 06 (210) 300897
 (151) 2008 03 25 (441) 2006 01 09
 (732) Zakłady Przemysłu Cukierniczego „MIESZKO”
 Spółka Akcyjna, Warszawa, PL.
 (540)



Kolor znaku: różowy, biały, brązowy
 (531) 5.7.16, 8.1.19, 11.3.1, 24.9.1, 25.1.15, 27.5.1, 29.1.15
 (510), (511) **30** kawa, herbata, kakao, ryż, tapioka, sago, kawa nienaturalna, mąka i produkty zbożowe, chleb, wyroby cukiernicze i słodczyce, lody, miód, melasa w postaci syropu, drożdże, proszek do pieczenia, sól, musztarda, ocet, sosy przyprawowe, przyprawy, lód.

(111) **205929** (220) 2006 03 27 (210) 308280
 (151) 2008 03 05 (441) 2006 07 10
 (732) Przedsiębiorstwo Produkcyjno-Usługowo-Handlowe „ALEX”
 S.C. Bogusław Niewadzi, Aleksander Niewadzi, Alicja Niewadzi,
 Rudki, PL.

(540)



Kolor znaku: biały, czerwony, niebieski
 (531) 26.4.8, 27.5.1, 29.1.13
 (510), (511) **11** grzejniki, grzejniki elektryczne, grzejniki stosowane w przetwórstwie tworzyw sztucznych i gumy, przemysłe obuwniczym, podgrzewacze, **37** instalowanie, naprawy i konserwacja urządzeń grzewczych wymienionych w klasie 11.
 (551) wspólne prawo ochronne

(111) **205930** (220) 2006 04 01 (210) 308536
 (151) 2008 05 20 (441) 2006 07 10
 (732) Axel Springer Polska Sp. z o.o., Warszawa, PL.

(540) Biznes z każdej strony
 (510), (511) **09** dyskiety, karty z pamięcią flash, kasety video, płyty CD-ROM, płyty DVD i inne niezapisane nośniki elektroniczne oraz z nagraniem dźwiękiem, obrazem, grafiką, tekstami, **16** papier i artykuły papiernicze, publikacje drukowane, książki, dzienniki, czasopisma, periodyki, inne wydawnictwa prasowe i reklamowe, w tym druki, foldery, afisze, prospekty, katalogi, broszury, naklejki i nalepki, kalendarze, papeteria, galanteria papiernicza, materiały piśmienne, artykuły biurowe, materiały szkoleniowe i instruktażowe, **35** prowadzenie reklamy i promocji osób trzecich, badanie rynku i opinii publicznej, opracowywanie i produkcja reklam prasowych oraz z wykorzystaniem innych nośników papierowych i elektronicznych, informacja handlowa i biznesowa, doradztwo gospodarcze, wydawanie i dystrybucja materiałów promocyjno-reklamowych, **41** organizowanie imprez rozrywkowych, kulturalnych, sportowych, festynów i konkursów, produkcja filmów, nagrywanie, produkcja i montaż programów radiowych i telewizyjnych.

(111) **205931** (220) 2006 04 04 (210) 308897
 (151) 2008 03 25 (441) 2006 07 10
 (732) Polski Koncern Naftowy ORLEN Spółka Akcyjna, Płock, PL.
 (540)



Kolor znaku: biały, czerwony, zielony i jego odcienie
 (531) 24.13.9, 24.13.25, 24.17.5, 26.4.2, 27.5.1, 29.1.13
 (510), (511) **01** dodatki chemiczne do paliw silnikowych, **04** paliwa, gazy płynne, benzyny silnikowe, oleje napędowe, oleje opałowe, oleje przemysłowe, oleje silnikowe, parafina, paliwa silnikowe, lotnicze, smary, **35** reklama radiowa, telewizyjna, reklama za pośrednictwem sieci komputerowej, reklama prasowa, rozpowszechnianie materiałów reklamowych, usługi w zakresie biznesu, zarządzania, czynności biurowych.

(111) **205932** (220) 2006 05 04 (210) 310275
 (151) 2008 03 13 (441) 2006 08 07
 (732) Tomasz Szabesta, Warszawa, PL.
 (540)



Kolor znaku: granatowy, ciemnoniebieski, błękitny
 (531) 16.1.1, 26.1.5, 27.5.1, 29.1.4

(510), (511) **09** aerometry, akceleratory cząsteczek, akceleratory cząstek, aktynometry, akumulatory elektryczne, akumulatory elektryczne do pojazdów, alarmy, alarmy antywłamaniowe, alarmy dźwiękowe, alarmy pożarowe, alidady stosowane w przyrządach optycznych, alkoholomierze, amperomierze, analizatory powietrza, anody, anteny, antykatody, antywłamaniowe urządzenia ostrzegawcze, aparatura dla zapewnienia bezpieczeństwa w ruchu kolejowym, aparatura do analizy innej niż do celów medycznych, aparatura do analizy powietrza, aparatura do cięcia fukiem elektrycznym, aparatura do destylacji do badań laboratoryjnych, aparatura do destylacji do celów naukowych, aparatura dejonizacji inna niż do uzdatniania powietrza, aparatura do pomiarów precyzyjnych, aparatura do przetwarzania informacji, aparatura elektryczna do komutacji, aparatura i instrumenty chemiczne, aparatura i przyrządy astronomiczne, aparatura kadrująca do przezroczy, aparatura katodowa do zabezpieczania przed korozją, aparatura kontrolna do bojlerów, aparatura radiokomunikacja przenośna, aparatura radiotelefoniczna, aparatura radiotelegraficzna, aparatura rozrywkowa przystosowana wyłącznie do odbiorników telewizyjnych, aparaty do fototelegrafii, aparaty do kontroli stemplowania listów, aparaty do pomiaru grubości skóry, aparaty do projekcji przezroczy, aparaty do radiologii do celów przemysłowych, aparaty do rejestrowania czasu, aparaty fotograficzne, aparaty radiowe, aparaty telefoniczne, aparaty wideo, apertometry optyczne, areometry solankowe, audiowizualne urządzenia dydaktyczne do nauczania, automaty biletowe, automaty do gier na żetony lub monety, automaty muzyczne typu juke box uruchamiane monetą, automaty sprzedające, automatyczne sekretarki, automatyczne sygnalizatory spadku ciśnienia w oponach pojazdów, automatyczne urządzenia do kierowania pojazdami, balony meteorologiczne, barometry, baterie anodowe, baterie do laterek kieszonkowych, baterie do oświetlenia, baterie do zapłonu, baterie elektryczne, baterie galwaniczne, baterie na wysokie napięcie, baterie słoneczne, baterie wysokonapięciowe, betatrony, bezpieczniki drutowe, bezpieczniki elektryczne, bijaki strażackie, biurowe urządzenia do dziurkowania kart, boje sygnalizacyjne, boje znakowe służące do oznakowania torów wodnych, bramki parkingowe dla samochodów uruchamiane monetą lub żetonem, busole, celki akumulatorowe, celowniki aparatów fotograficznych, celowniki czasowe pracujące jako zegary kontrolne, cewki dławikowe i dławiki stosowane jako impedancje, cewki dławikowe używane jako impedancje, cewki elektromagnetyczne, cewki elektryczne, cewki indukcyjne, chromatografy do celów laboratoryjnych, chronografy stosowane do rejestrowania przebiegu zjawiska w czasie, ciemnie fotograficzne, ciężarki do obciążania sond ręcznych, ciśnieniomierze, cyklotrony, częstotliwościomierze, czytniki kodów kreskowych, czytniki stosowane w informatyce, czytniki znaków optycznych, dalekopisy, dalmierze służące do pomiaru odległości, dane na nośnikach optycznych, daszki do osłony oczu, densymetry, densytometry, dozowniki biletowe automatyczne, dozymetry, drukarki do komputerów, drukarki komputerowe, druty i przewody telegraficzne, druty magnetyczne, dyktafony, dynamometry i siłomierze, dyski do rejestracji dźwięku, dyski kompaktowe audio-wideo, dyski kompaktowe stosowane do przenoszenia danych, dyski magnetyczne, dyski obliczeniowe, dyski optyczne, dyskietki, dystrybutory automatyczne, dystrybutory benzyny dla stacji obsługi, dystrybutory dysków komputerowych, dystrybutory dysków stosowane w informatyce, dystrybutory paliwa na stacjach obsługi, dysze wylotowe do węży pożarniczych, dzwonki alarmowe elektryczne, dzwonki stosowane jako urządzenia ostrzegawcze, dzwonki sygnalizacyjne, dzwignie wag przesuwnikowych, egrometry, ekrany fluorescencyjne, ekrany fluoryzujące, ekrany fotograficzne, ekrany projekcyjne, ekrany radiologiczne do celów przemysłowych, elektrody do spawania, elektrodynamiczna aparatura do zdalnego sterowania sygnałami, elektrolizery, elektroniczne etykiety towarów, elektroniczne pióra świetlne, elektroniczne tablice ogłoszeń, elektroniczne wskazówki emitujące światło, elektryczna aparatura kontrolno-sterująca, elektryczne aparaty do demakijażu, elektryczne aparaty do lutowania, elektryczne dzwonki do drzwi, elektryczne materiały na przewody sieciowe, elektryczne urządzenia do dozorowania, elektryczne urządzenia do otwierania drzwi, elektryczne urządzenia do spawania, elektryczne urządzenia pomiarowe, elektryczne wskaźniki strat, elektryczne wtyczki, gniazdko i inne kontakty, elektryczne zamknięcia drzwiowe, elektryczne złącza do przewodów, etykiety na towarach elektroniczne, falomierze, filtry promieni ultrafioletowych do fotografii, fotograficzne lampy błyskowe, fotokopiarki, fotometry, fotoogniwa, galwanometry, gazometry, gęstościomierze, głośniki, gniazdko elektryczne, wtyczki elektryczne i inne kontakty elektryczne, grodzie akumulatorów elektrycznych, gwizdki alarmowe ostrzegawcze, gwizdki do przywoływania psów, gwizdki ostrzegawcze alarmowe, hologramy, inkubatory dla kultur bakteryjnych, instalacje elektryczne, instalacje elektryczne do zdalnego sterowania procesami przemysłowymi, insta-

lacje elektryczne zapobiegające włamaniom, instrumenty do wyznaczania azymutu, instrumenty pomiarowe, interfejsy informatyczne, iskrochrony, izolowany drut z miedzi, kable elektryczne, kable rozruchowe do silników, kable światłowodowe, kalkulatory, kalkulatory kieszonkowe, kamery filmowe, kamery wideo zespolone z magnetofonem, kamery wizyjne, karkasy dla cewek elektrycznych, karkasy na cewki elektryczne, karty inteligentne z zintegrowanymi obwodami scalonymi, karty magnetyczne do identyfikacji osób, karty magnetyczne kodowane, karty z obwodami zintegrowanymi, kasety wideo, kasy rejestrujące, katody, kątomierze, klawiatury komputerowe, kodery magnetyczne, kodowane karty magnetyczne, kolektory elektryczne, komory dekompresyjne, komparatory, kompasy, kompasy okrętowe, komputerowe programy sterujące systemem operacyjnego, nagrane, komputerowe urządzenia do nawigacji dla pojazdów, komputerowe urządzenia peryferyjne, komputery, komutatory, kondensatory, kondensatory elektryczne, kondensatory optyczne, krokomierze, kryształy galenitu używane jako detektory, kwasomierze, kwasomierze do akumulatorów, laboratoryjne wagi wysokiej dokładności, laktodensymetry, lampy elektronowe próżniowe radiowe, lampy elektronowe z termokatodą radiowe, lampy i zawory termoelektronowe, lampy na promienie rentgenowskie nie do celów medycznych, lampy optyczne, lampy wzmacniające, lampy z termokatodami, lampy, rury wzmacniające, laptopy, lasery nie do celów medycznych, latarnie magiczne, latarnie optyczne, lepkościomierze, liczniki, liczniki gęstości osnowy, liczniki kilometrów do pojazdów, liczniki obrotów, liczydła, liny sondujące, lutownice elektryczne, ładowalne programy komputerowe, łańcuchy miernicze, łyżki do dozowania, magnesy, magnesy dekoracyjne, magnetyczne nośniki danych, magnetyczne nośniki informacji, manometry, maszty antenowe do telefonii bezprzewodowej, maszty do łączności radiowej, maszty radiotelegraficzne, maszyny do dyktowania, maszyny do faksymili, maszyny i urządzenia do sondowania, maszyny księgujące, maszyny liczące, maszyny sprzedające automatyczne, maszyny sumujące, materiały na przewody instalacji elektrycznych, mechanizmy do aparatów uruchamianych na żetony, megafony, membrany, membrany do aparatury naukowej, mierniki ciśnienia, mierniki pojemność, migające światła sygnalizacyjne, mikrofony, mikrometry, mikrometry warsztatowe, mikroprocesory, mikroskopowa aparatura do dyfrakcji, mikroskopy, mikrotomy, modemy, monitory komputerowe, monitory obrazu wideo, myszy komputerowe, naczynia akumulatorów, nadajniki telekomunikacyjne, nagrane programy komputerowe, namierniki akustyczne, napędy dyskowe, napędy dyskowe stosowane w informatyce, naświetlone klisze rentgenowskie, neony reklamowe, nici identyfikacyjne do drutów i przewodów elektrycznych, nici identyfikacyjne do przewodów elektrycznych, niwelatory, noniusze, nośniki ciemniowych płyt fotograficznych, notesy elektroniczne, obrotomierze, obuwie zabezpieczające przed wypadkami, promieniowaniem i ogniem, obwody drukowane, odbiorniki audio-i wideo, odbiorniki radiowe, odgromniki, odtwarzacze płyt kompaktowych, odzież azbestowa chroniąca przed ogniem, ogniwa akumulatorów, ogniwa elektryczne, ogniwa fotoelektryczne, ogniwa galwaniczne, ograniczniki elektryczne, ogrodzenia zelektryfikowane, oktanty, omomierze, oporniki elektryczne, optyczne dyski kompaktowe, optyczne nośniki informacji, oscylografy, osłony do identyfikacji drutów i przewodów elektrycznych, osłony końcówek elektrycznych, osłony przeciwodblaskowe, osłony zabezpieczające twarze robotników, osobiste odtwarzacze dźwięku, ozonizatory, pamięci komputerowe, parkometry, pasy bezpieczeństwa inne niż do siedzeń w pojazdach lub wyposażenia sportowego, peryskopy, piece do doświadczeń laboratoryjnych, pierścienie kalibrujące, piorunochrony, pirometry, planimetry, plometry, płytki krzemowe półprzewodnikowe, płytki półprzewodnikowe (chipy), płyty akustyczne, płyty do akumulatorów elektrycznych, pochylniki, pochylomierze, podkładki pod myszy, podpórki pod nadgarstki do użytku z komputerem, podręczne komputery przenośne, polarymetry, powłoki identyfikacyjne przewodów elektrycznych, powłoki kabli elektrycznych, poziomiczne, poziomiczne alkoholowe, półprzewodniki, prędkościomierze do pojazdów, procesory CPU, programy gier komputerowych, prostowniki prądu, próżniomierze, próżniowe lampy elektronowe, przeglądarki do jaj, przekaźniki elektryczne, przekaźniki sygnałów elektronicznych, przełączniki, przełączniki czasowe automatyczne, przełączniki ogniw, przemienniki elektryczne, przemienniki, inwertory, przetwornice elektryczne, przewodniki elektryczne, przewody akustyczne, przewody elektryczne, przewody magnetyczne, przewody telefoniczne, przewody zbiorcze prądu elektrycznego, przyciski do dzwonek, przyrządy antyinterferencyjne stosowane w elektryce, przyrządy do namierzania dźwięków, przyrządy do niwelacji, przyrządy do obserwacji, przyrządy do pomiaru odległość, przyrządy do rejestrowania czasu, przyrządy i instrumenty geodezyjne, przyrządy matematyczne, przyrządy meteorologiczne, przyrządy nawigacyjne, przyrządy pomiaro-

we, publikacje elektroniczne, pulpity rozdzielcze, puszkki na połączenia, puszkki przełącznikowe, puszkki rozgałęźne, radary, radia samochodowe, radio pagery, ramki do przezroczyc fotograficznych, rastry do chemigrafii, reduktory, refraktometry, refraktory, regulatory napięcia do pojazdów, regulatory prędkości do gramofonów, regulatory światła scenicznych, regulatory światła, reostaty, repondery telefoniczne, respiratory do filtrowania powietrza, respiratory inne niż do sztucznego oddychania, retorty, różdżki dla różdżkarzy, sacharometry, satelity do celów naukowych, sferometry, siarkometry, skanery, skrzydła wodne, skrzynki akumulatorowe, skrzynki do akumulatorów, słuchawki, słuchawki telefoniczne, software, oprogramowanie komputerowe stałe, solomierze, sonary, sondy do celów naukowo-badawczych, sondy radarowe lub ultradźwiękowe, spektrografy, spektroskopy, sterowniki akustyczne, styki elektryczne, styki elektryczne z metali szlachetnych, sygnalizacja świetlna lub mechaniczna, sygnalizatory, sygnalizatory akustyczne, sygnalizatory automatyczne straty ciśnienia w oponach, symulatory do sterowania i kontroli pojazdów, syreny, syreny elektryczne, szafki na głośniki, szkło pokryte powłoką przewodzącą, szylidy mechaniczne, szylidy świecące, ścieżki zdalnego dostępu, światła błyskowe dające sygnały świetlne, światłomierze, światłowody, tablice ogłoszeń elektroniczne, tablice połączeń, tablice sygnalizacyjne świecące lub mechaniczne, taksometry, taśmy do czyszczenia głowic nagrywających, taśmy magnetyczne, taśmy wideo, telefony przenośne, telefony tubowe, telegrafy, telekomunikacyjne zespoły nadawcze, telekoparki, teleskopy, telewizory, teodolity, termometry nie do celów medycznych, termostaty, termostaty do pojazdów, topiki, totalizatory, transformatory elektryczne, translatory elektroniczne kieszonkowe, tranzystory, tuby na głośniki tubowe, tuleje złączowe do kabli elektrycznych, tworniki, zwoy magnetyczne, urządzenia diagnostyczne nie do celów medycznych, urządzenia do analizy gazów, urządzenia do cięcia łukiem elektrycznym, urządzenia do dozowania, urządzenia do fakturowania, urządzenia do fotokopii, urządzenia do galwanizacji, urządzenia do galwanoplastyki, urządzenia do gaszenia ognia, urządzenia do gier działające wyłącznie z odbiornikiem telewizyjnym, urządzenia do głosowania, urządzenia do komunikacji wewnętrznej, urządzenia do kontroli sterowania kotłów, urządzenia do ładowania akumulatorów, urządzenia do ładowania akumulatorów elektrycznych, urządzenia do ładowania baterii, urządzenia do nawigacji satelitarnej, urządzenia do regulacji ciepła, urządzenia do spawania łukiem elektrycznym, urządzenia do transmisji dźwięku, urządzenia do wzmacniania dźwięku, urządzenia do zapewnienia bezpieczeństwa w ruchu kolejowym, urządzenia elektrodynamiczne do zdalnego sterowania zwrotnicami kolejowymi, urządzenia elektryczne do zapłonu na odległość, urządzenia elektryczne do zgrzewania opakowań z tworzyw sztucznych, urządzenia elektryczne do zwabiania i zabijania owadów, urządzenia i instalacje do wytwarzania promieni rentgenowskich do celów innych niż medyczne, urządzenia i przyrządy do żeglugi morskiej, urządzenia i przyrządy fizyczne, urządzenia liczące i sortujące pieniądze, urządzenia nadawcze telefoniczne, urządzenia o wysokiej częstotliwości, urządzenia sterujące do wind, urządzenia sterujące dźwigami osobowymi, urządzenia zabezpieczające przed promieniowaniem rentgenowskim do celów innych niż medyczne, urządzenie do kontroli i regulacji ciepła, wagi, wagi do listów, wagi laboratoryjne, wagi pomostowe, wariometry, wiatromierze, wideofony, wilgotnościomierze, wizjery do drzew, woltomierze, wskaźniki benzyny, wskaźniki ciśnienia, wskaźniki ciśnienia w zaworach, wskaźniki ilości, wskaźniki nachylenia, wskaźniki poziomu wody, wskaźniki prędkości, wskaźniki rejestrujące ciśnienie, wskaźniki stosowane w elektryczności, wskaźniki strat elektrycznych, wskaźniki temperatury, współosiowe kable koncentryczne, wyjścia zapasowe, wykrywacze, wykrywacze dymu, wykrywacze fałszywych monet, wykrywacze metali stosowane w przemyśle lub wojsku, wykrywacze przedmiotów metalowych stosowane w przemyśle lub wojsku, wyładowcze lampy rurowe elektryczne inne niż do oświetlania, wyłączniki elektryczne, wyłączniki samoczynne, wyłączniki zdalnie sterowane, wysokociężniomierze, wzmacniacze, zamki elektryczne, zawory elektromagnetyczne, zelektryfikowane szyny do zawieszania reflektorów punktowych, zestawy przyborów do analizy mikroskopowej, zintegrowane obwody scalone, złącza do drutów i przewodów elektrycznych, złącza do przewodów elektrycznych, złącza dopasowujące elektryczne, złącza elektryczne, złącza i sprzęgacze akustyczne, złączki, znaki drogowe świecące lub mechaniczne, znaki nawigacyjne świetlne, żarówki do fotograficznych lamp błyskowych, **38** agencje informacyjne, agencje prasowe, emisja radiowa, emisja telewizyjna, informacja o telekomunikacji, łączność poprzez sieć światłowodów, łączność poprzez terminale komputerowe, łączność radiowa, łączność telefoniczna, łączność telegraficzna, nadawanie telegramów, obsługa telekonferencji, ogłoszenia elektroniczne (usługi), poczta elektroniczna, połączenia i trasy połączeń (usługi) dla telekomunikacji, połączenia telefoniczne, połączenie ze swia-

tową siecią komputerową za pośrednictwem telekomunikacji, przekaz satelitarny, przesyłanie informacji, przesyłanie informacji tekstowej i obrazowej komputerami, przesyłanie informacji tekstowej i obrazowej przy pomocy komputera, przesyłanie telegramów, przesyłanie telekopii, przydzielanie dostępu do światowej sieci komputerowej, radiofonia, telefonia komórkowa, telewizja kablowa, transmisja programów telewizyjnych, trasy połączeń i połączenia dla telekomunikacji (usługi), usługi telefoniczne, usługi telegraficzne, usługi teleksów, wypożyczanie aparatury do przesyłania informacji, wypożyczanie modemów, wypożyczanie symilografów, wypożyczanie telefonów, wypożyczanie urządzeń do przesyłania informacji, wypożyczanie urządzeń telekomunikacyjnych, zlecenia przywoławcze, **42** administrowanie stronami komputerowymi, aktualizacja oprogramowania komputerowego, analizy chemiczne, analizy systemów komputerowych, architektura, badania chemiczne, badania techniczne, badania w dziedzinie mechaniki, badania z zakresu fizyki, dekoracja wnętrz, doradztwo budowlane, doradztwo w sprawach sprzętu komputerowego, doradztwo w zakresie ochrony środowiska, doradztwo w zakresie własności intelektualnej, ekspertyzy inżynieryjne, instalacje oprogramowania komputerowego, konserwacja oprogramowania komputerowego, kontrola jakości, konwersja danych lub dokumentów na formę elektroniczną, konwersja danych przez programy komputerowe, licencjonowanie własności intelektualnej, odzyskiwanie danych komputerowych, opracowywanie projektów technicznych, powielanie oprogramowania komputerowego, prace badawczo-rozwojowe, prognozowanie pogody, programowanie komputerów, projektowanie budynków, projektowanie dekoracji wnętrz, projektowanie opakowań, projektowanie oprogramowania komputerowego, projektowanie systemów komputerowych, rozstrzyganie spraw spornych, testowanie materiałów, testowanie pojazdów, tworzenie i utrzymywanie stron internetowych dla osób trzecich, usługi arbitrażowe, usługi artystów grafików, usługi graficzne, usługi związane z bezpieczeństwem własności intelektualnej, usługi związane z prognozami meteorologicznymi, wypożyczanie komputerów, wypożyczanie oprogramowania komputerowego, wzornictwo przemysłowe, zarządzanie prawami autorskimi.

(111) **205933** (220) 2006 05 15 (210) 310677
 (151) 2008 04 24 (441) 2006 08 21
 (732) COLUMBUS Adam Wojnarowicz, Opole, PL.
 (540)



Kolor znaku: niebieski, pomarańczowy, szary
 (531) 26.4.1, 27.5.1, 29.1.13

(510), (511) **24** bielizna domowa, bielizna kąpielowa, tekstylne produkty finalne jak tekstylia i wyroby włókiennicze ujęte w innych klasach, **25** odzież, bielizna, nakrycia głowy, obuwie, pończochy, rajstopy, rajtuzy, artykuły wykończeniowe oraz dodatki i wkładki doodzieży i bielizny nie ujęte w innych klasach, **28** artykuły gimnastyczne i sportowe nie ujęte w innych klasach za wyjątkiem zabawek, ozdoby świąteczne zawarte w tej klasie, **35** prowadzenie interesów osób trzecich w zakresie promocji i reklamy ich towarów, usługi w zakresie kojarzenia kontrahentów handlowych, usługi w zakresie prowadzenia sklepów, salonów mody oraz hurtowni internetowych dla towarów takich jak: kosmetyki, produkty jubilerskie, skóra i imitacje skóry oraz towary z tych materiałów, odzież, bielizna, galanteria i konfekcja odzieżowa, wkończenia ozdobne do odzieży, obuwie, nakrycia głowy, artykuły gimnastyczne i sportowe artykuły za wyjątkiem zabawek i urządzenia używane w gospodarstwie domowym i kuchni, napoje i artykuły żywnościowe, tytoń, przybory dla palaczy, usługi importowe eksportowe na rzecz osób trzecich.

(111) **205934** (220) 2006 07 06 (210) 312873
 (151) 2008 03 25 (441) 2006 10 16
 (732) Polski Concern Naftowy ORLEN S.A., Płock, PL.
 (540)



Kolor znaku: biały, granatowy, zielony, czerwony
 (531) 1.15.3, 27.5.1, 29.1.14

(510), (511) **04** paliwa, gazy płynne, benzyny silnikowe, oleje napędowe, oleje opałowe, oleje przemysłowe, oleje silnikowe, lotnicze, smary, **16** publikacje drukowane, materiały drukowane, magazyny, talony, kwity, etykiety papierowe, nalepki, materiały piśmienne, ręczne urządzenia drukujące, stemple do użytku biurowego, segregatory do akt, czeki podróżne, materiały szkoleniowe i instruktażowe, materiały z tworzyw sztucznych do pakowania (nie ujęte w innych klasach), folia polipropylenowa do pakowania, **35** usługi reklamy radiowej, telewizyjnej, reklama za pośrednictwem sieci komputerowej, nadruk na ubraniach roboczych, reklama prasowa, rozpowszechnianie materiałów reklamowych, reklamowanie na billboardach, zgrupowanie na rzecz osób trzecich towarów w sklepach stacji paliw, pozwalające nabywcy wygodnie je oglądać i kupować, sprzedaż hurtowa i detaliczna paliw stałych, ciekłych, gazowych, produktów pochodnych, wyrobów chemicznych i ich półproduktów, prowadzenie na terenie stacji paliwowych sklepów z artykułami pierwszej potrzeby w zakresie towarów: artykułów spożywczych, przemysłowych, motoryzacyjnych, papierniczych, czasopism, książek, map, atlasów samochodowych oraz innych materiałów powszechnego użytku, usługi w zakresie organizacji zarządzania programami lojalnościowymi dla klientów, usługi w zakresie zarządzania zakupami i transakcjami, usługi w zakresie prowadzenia i wyceny działalności gospodarczej, usługi dotyczące prowadzenia ksiąg rachunkowych i wyciągów z kont, usługi dotyczące kupowania i zapłaty za paliwa do pojazdów mechanicznych i usług świadczonych przez stacje benzynowe, **36** usługi płatności elektronicznej, **37** usługi w zakresie obsługi pojazdów, usługi myjni pojazdów, usługi motoryzacyjne prowadzone na stacjach paliw, smarowanie, konserwacja, czyszczenie, zabezpieczanie pojazdów przed korozją, stacje obsługi samochodów, tankowanie, wymiana olejów, naprawy samochodów, pojazdów, przyczep, wymiana opon, bieżnikowanie opon, **39** usługi transportowe w zakresie przewozów towarów, transport drogowy, kolejowy, rurociągowy, wodny, pakowania i składowania towarów, składowania i przechowywania ropy naftowej i paliw płynnych oraz tworzenia i utrzymywania zapasu paliw, usługi w zakresie dokonywania przeładunków morskich i lądowych, usługi w zakresie dystrybucji i przesyłania energii cieplnej i elektrycznej, dystrybucja paliw i olejów, **43** usługi gastronomiczne na stacjach paliw, bary szybkiej obsługi, restauracje, kawiarnie, usługi hotelarskie, usługi cateringowe.

(111) **205935** (220) 2006 07 24 (210) 313495
 (151) 2008 03 25 (441) 2006 10 30
 (732) „V&S Luksusowa Zielona Góra” Spółka Akcyjna, Zielona Góra, PL.
 (540)



Kolor znaku: żółty, brązowy, rudy, czarny, czerwony, biały, złoty
 (531) 19.7.2, 19.8.1, 25.1.15, 27.5.1, 29.1.15
 (510), (511) **33** alkohole.

(111) **205936** (220) 2006 07 28 (210) 313721
 (151) 2008 03 07 (441) 2006 10 30
 (732) Imperial Chemical Industries PLC, Londyn, GB.
 (540)



Kolor znaku: granatowy, niebieski, szary
 (531) 25.7.20, 25.12.1, 26.4.2, 26.11.2, 29.1.13

(510), (511) **02** farby, lakiery bezbarwne, pokosty, emalie, lakiery, suszarki, w tym suszarki utwardzające, rozcieńczalniki, środki barwiące, barwniki, wszystkie będące dodatkami do farb, lakierów bezbarwnych, pokostów, emalii, lakierów, środki zabezpieczające przed rdzą, psuciem się i pogorszeniem jakości drewna, podkłady i powłoki gruntowe (w postaci farby), bejce, masy uszczelniające, kit, szpachlówki, wymienne wzorniki farb, lakierów bezbarwnych, pokostów, emalii, lakierów.

(111) **205937** (220) 2006 09 28 (210) 316014
 (151) 2008 04 14 (441) 2007 01 08
 (732) J.B. COSMETICS COMINDEX GROUP Spółka z ograniczoną odpowiedzialnością, Kamieńczyk, PL.

(540) BOLID
 (510), (511) **03** produkty perfumeryjne, olejki eteryczne, kosmetyki, środki do pielęgnacji włosów, środki do mycia zębów, mydła, kremy, emulsje i żele-zwłaszcza do pielęgnacji skóry oraz o właściwościach regenerujących, także przeciwzmarszczkowe, środki kosmetyczne przeznaczone do stosowania do i po goleniu, dezodoranty osobiste.

(111) **205938** (220) 2006 10 13 (210) 316653
 (151) 2008 03 25 (441) 2007 01 22
 (732) WGsystem Paweł Jedlecki, Gorlice, PL.
 (540)



Kolor znaku: czarny, granatowy, czerwony

(531) 27.5.1, 29.1.13
 (510), (511) **06** elementy metalowe do bezramowego, punktowego mocowania pionowych i poziomych przeszkleń, **37** nadzór budowlany, usługi w zakresie wykonywania zadaszeń nad wejściami budynków, elewacji w systemie strukturalnym, świetlików dachowych punktowych i liniowych, wiatrołapów, ogrodów zimowych, ścian osłonowych typu Twin Face, przeszkleń balustrad, ścianek działowych całoszklanych oraz innych elementów lub obiektów budowlanych wykonanych ze szkła pojedynczego oraz szkła zespolonego, **42** opracowywanie projektów technicznych w zakresie wykonywania zadaszeń nad wejściami budynków, elewacji w systemie strukturalnym, świetlików dachowych punktowych i liniowych, wiatrołapów, ogrodów zimowych, ścian osłonowych typu Twin Face, przeszkleń balustrad, ścianek działowych całoszklanych oraz innych elementów lub obiektów budowlanych wykonanych ze szkła pojedynczego oraz szkła zespolonego.

(111) **205939** (220) 2006 10 24 (210) 317132
 (151) 2008 03 19 (441) 2007 02 05
 (732) Andrzej Moryń, Wrocław, PL.

(540) FREE STAR
 (510), (511) **25** odzież, obuwie, torby, czapki, szaliki, swetry.

(111) **205940** (220) 2006 11 20 (210) 318155
 (151) 2008 03 07 (441) 2007 03 05
 (732) ARSKÓR Adam Rogalski, Warszawa, PL.
 (540)



(531) 3.1.8, 3.6.1, 27.5.1
 (510), (511) **18** wyroby kaletnicze, wyroby rymarskie i galanteria skórzana, wyżej wymienione towary zawarte w tej klasie, **25** odzież skórzana i odzież futrzana-futra.

(111) **205941** (220) 2007 08 02 (210) 328445
 (151) 2008 05 16 (441) 2007 11 12

(732) Fabryka Kosmetyków POLLENA EWA S.A., Łódź, PL.
(540)



(531) 26.1.1, 27.5.1, 29.1.12

(510), (511) **03** środki higieniczne do pielęgnacji zębów i jamy ustnej, **05** środki lecznicze do pielęgnacji zębów i jamy ustnej.

(111) **205942** (220) 2007 08 09 (210) 328694
(151) 2008 05 28 (441) 2007 11 12

(732) Fabryka Wódek „POLMOS ŁAŃCUT” Spółka Akcyjna, Łañcut, PL.
(540)



Kolor znaku: zielony i odcienie, biały, czarny, złoty, jasnobrązowy, złoty

(531) 5.5.19, 25.1.15, 25.1.25, 27.5.1, 29.1.15
(510), (511) **33** likieri.

(111) **205943** (220) 2006 11 20 (210) 318164
(151) 2008 03 07 (441) 2007 03 05

(732) Ströer Polska Sp. z o.o., Warszawa, PL.
(540)



Kolor znaku: biały, czerwony

(531) 1.17.11, 6.7.4, 7.1.8, 27.5.1, 29.1.1, 29.1.6

(510), (511) **35** agencje reklamowe, doradztwo specjalistyczne w sprawach strategii promocyjnych, publikowanie, dystrybucja, rozpowszechnianie, uaktualnianie materiałów reklamowych, ekspertyzy w działalności promocyjnej i marketingowej, informacja o działalności samorządowej, pozyskiwanie i systematyzacja danych do komputerowych baz danych, sondaże opinii, organizowanie wystaw w celach handlowych i reklamowych, rozlepianie plakatów reklamowych, reklama zewnętrzna, reklama radiowa, reklama telewizyjna, reklama prasowa, reklamy korespondencyjne, promocja sprzedaży dla osób trzecich, wynajmowanie miejsc na umieszczenie ogłoszeń lub reklam, **41** organizowanie, obsługa i prowadzenie kongresów, konferencji, seminariów, sympozjów, organizowanie konkursów edukacyjnych i rozrywkowych, publikacje materiałów innych niż reklamowe, publikacje on-line, organizowanie wystaw z dziedziny kultury i edukacji.

(111) **205944** (220) 2006 12 04 (210) 318612
(151) 2008 03 04 (441) 2007 03 19

(732) YUKI s.r.o., Pruhanice, CZ.

(540) YUKI MOTO

(510), (511) **07** dynamy, dynama do rowerów, **12** silniki do motocykli, koła do rowerów i motocykli, pompy do motocykli i rowerów, tri-cykle motorowe, mopedy, rowery, bezdętkowe opony motocyklowe i rowerowe, narzędzia do naprawy opon, łatki kauczukowe do naprawiania opon, przednie osłony wiatrowe, obręcze do rowerów i motocykli, hamulce do pojazdów, hamulce rowerowe, specjalne torby do pojazdów jednośladowych, osłony przeciwbłotne (błotniki), błotniki rowerowe, opony bezdętkowe (rurowe opony wysięgowe) do moto-

cykli i rowerów, wozy do przewożenia rowerów, zawieszki i bagażniki do przewożenia rowerów, szprychy do rowerów i motocykli, pedały do motocykli, koła, opony, plandeki na rowery i motocykle SEATO, obręcze do kół pojazdów, ramy rowerowe, części motocyklowe, łańcuchy do pojazdów lądowych, łańcuchy napędowe do pojazdów, wskaźniki do motocykli, stojaki na motocykle, siodełka do rowerów i motocykli, wskaźniki kierunku to pojazdów, wskaźniki do rowerów, stojaki do rowerów, uchwyty do motorowerów, zawory do opon pojazdów, **37** usługi antykorozyjne, renowacja silników zużytych lub częściowo zniszczonych, smarowanie pojazdów, konserwacja i naprawy pojazdów motorowych, lakierowanie, polerowanie samochodów, naprawy samochodów, bieżnikowanie opon, wulkanizacja opon, konserwacja pojazdów.

(111) **205945** (220) 2006 12 09 (210) 318897
(151) 2008 02 28 (441) 2007 03 19

(732) Firma Handlowo-Usługowa CALUX s.c. Halina Srogosz
Henryk Srogosz, Libertów, PL.

(540)



Kolor znaku: czarny, niebieski

(531) 26.11.1, 27.5.1, 29.1.12

(510), (511) **06** biżuteria z metali nieszlachetnych, taka jak pierścionki, bransoletki, naszyjniki, wisiorki, kolczyki wiszące, kolczyki, broszki, spinki do mankietów, biżuteria artystyczna, broszki, szpilki do krawatów oraz szpilki, **14** biżuteria z metali szlachetnych i pokryta nimi, taka jak: pierścionki, bransoletki, naszyjniki, wisiorki, kolczyki wiszące, kolczyki, broszki, spinki do mankietów, biżuteria artystyczna, broszki, szpilki do krawatów oraz szpilki, **35** usługi prowadzenia sklepu i/lub hurtowni z biżuterią oraz z zegarkami, **37** naprawa biżuterii i zegarków oraz usługowe wykonywanie biżuterii z metali szlachetnych i nieszlachetnych na indywidualne zamówienie.

(111) **205946** (220) 2006 12 18 (210) 319253
(151) 2008 03 25 (441) 2007 04 02

(732) SPERO Hanna Bogacka, Warszawa, PL.

(540)



Kolor znaku: ciemnoniebieski, jasnoniebieski

(531) 26.13.25, 27.5.1, 29.1.4

(510), (511) **35** doradztwo w zakresie zarządzania personalnego, **41** nauczanie w zakresie psychologii i psychoterapii, doradztwo zawodowe, **44** świadczenie porad w zakresie psychologii, psychoterapia.

(111) **205947** (220) 2006 12 19 (210) 319286
(151) 2008 04 08 (441) 2007 04 02

(732) TEIRA Paprocki-Żak Spółka Jawna, Andrychów, PL.

(540)



Kolor znaku: czerwony, biały

(531) 26.1.2, 27.5.1, 29.1.12

(510), (511) **06** bramy metalowe, budki telefoniczne metalowe, drabiny metalowe, gwoździe, barierki ochronne metalowe, kasetki

do przechowywania pieniędzy, zamknięcia do butelek metalowe, pokrycia dachów metalowe, znaki drogowe metalowe, osprzęt do drzwi metalowy, haki metalowe, kołki metalowe, kabiny kąpielowe metalowe, kasy pancerne jako sejfy, konstrukcje przenośne metalowe, kosze metalowe, osprzęt do mebli metalowy, skrzynki na narzędzia metalowe, tablice rejestracyjne metalowe, odrzwia metalowe, ogrodzenia metalowe, okna i drzwi metalowe, okucia metalowe, pojemniki metalowe, przewody metalowe, rusztowania metalowe, ryny metalowe, siatka metalowa, skrzynki na listy metalowe, urządzenia sygnalizacyjne metalowe, śruby metalowe, uszczelki metalowe, wieszaki metalowe, wyroby ślusarskie, zaciski metalowe, zamknięcia metalowe, zasuwy, zawiasy metalowe, zbiorniki metalowe, żaluzje metalowe, inne wyroby metalowe, **09** anteny, dzwonki elektryczne, dzwonki antywłamaniowe, dzwonki dźwiękowe, dzwonki pożarowe, dzwonki sygnalizacyjne, mierniki ciśnienia, instalacje elektryczne, przełączniki elektryczne, gaśnice, odgromniki, urządzenia pomiarowe, tablice sygnalizacyjne, znaki drogowe, trójkąty drogowe dla niesprawnych pojazdów, wskaźniki prędkości, poziomu wody i temperatury, zamki elektryczne.

(111) **205948** (220) 2006 12 20 (210) 319304
 (151) 2008 04 08 (441) 2007 04 02
 (732) TRANS-FORMERS HOLDING Spółka z o.o., Warszawa, PL.
 (540)

HOSANOVA

(531) 27.5.1

(510), (511) **35** doradztwo i pomoc w zakresie zarządzania działalnością gospodarczą, pomoc w zarządzaniu przedsiębiorstwami handlowymi i przemysłowymi, informacje działalności gospodarczej, organizowanie targów i wystaw w celach handlowych lub reklamowych, usługi w zakresie reklamy i marketingu, badania rynku, badania opinii publicznej, ekspertyzy w działalności gospodarczej, doradztwo w zakresie zarządzania personelem, **36** doradztwo w sprawach finansowych, analizy finansowe, doradztwo w sprawach ubezpieczeń, operacje finansowe, usługi finansowe, pośrednictwo giełdowe, inwestycje kapitałowe, kredytowanie, zarządzanie majątkiem, zarządzanie nieruchomościami, pośrednictwo w sprawach majątku nieruchomego, obrót nieruchomościami, wynajmowanie mieszkań i pomieszczeń biurowych, tworzenie kapitałów, usługi powiernicze.

(111) **205949** (220) 2006 12 21 (210) 319419
 (151) 2008 03 25 (441) 2007 04 02
 (732) Polski Koncern Naftowy ORLEN S.A., Płock, PL.
 (540) BIZNESTANK

(510), (511) **04** paliwa, gazy płynne, benzyny silnikowe, oleje napędowe, oleje opałowe, oleje przemysłowe, biopaliwa, oleje silnikowe, paliwa lotnicze, smary, **09** odczytywane przez maszyny karty przenoszące zakodowane informacje, zautomatyzowany sprzęt do odczytywania kart oraz wydobywania danych z kart, kodowane karty magnetyczne upoważniające do zakupów na kredyt, karty identyfikacyjne, karty zawierające aktywne komponenty i będące nośnikami danych, karty stałego klienta, karty debetowe, karty rabatowe, **16** publikacje drukowane, materiały drukowane, magazyny, talony, kwity, etykiety papierowe, nalepki, materiały piśmienne, ręczne urządzenia drukujące, stemple do użytku biurowego, segregatory do akt, czeki podróżne, materiały szkoleniowe i instruktażowe, materiały z tworzyw sztucznych do pakowania (nie ujęte w innych klasach), folia polipropylenowa do pakowania, **35** usługi w zakresie organizacji i zarządzania programów lojalnościowych dla klientów, usługi w zakresie zarządzania zakupami i transakcjami, usługi dotyczące prowadzenia ksiąg rachunkowych i wyciągów z kont, usługi związane z prowadzeniem hurtowni: paliw, olejów i wszelkich akcesoriów samochodowych oraz sklepów na stacjach paliwowych w zakresie towarów: artykułów spożywczych, przemysłowych, papierniczych, czasopism, książek, map, atlasów samochodowych oraz innych artykułów powszechnego użytku, reklama radiowa, telewizyjna, reklama za pośrednictwem sieci komputerowej, reklama prasowa, rozpowszechnianie materiałów reklamowych, **36** usługi w zakresie obsługi czeków podróżnych, usługi w zakresie wydawania, promo-

wania i obsługi kart kredytowych i debetowych, usługi w zakresie obsługi kart identyfikacyjnych, kart upoważniających do zakupów, kart rabatowych, usługi w zakresie rozliczeń finansowych transakcji, usługi dotyczące elektronicznego transferu kapitału, dostarczanie informacji o stanie konta i sporządzanie analiz na temat wszystkich powyższych usług, usługi dotyczące rozliczeń finansowych, pośrednictwo przy sprzedaży na kredyt i rozrachunku bezgotówkowego, **37** usługi w zakresie prowadzenia stacji obsługi samochodów, w tym konserwacja i naprawa pojazdów, usługi dotyczące smarowania pojazdów mechanicznych, czyszczenia i polerowania, mycia i zabezpieczania przed korozją, malowania pojazdów mechanicznych, wulkanizacji i naprawy przebitych opon, usługi w zakresie prowadzenia stacji benzynowych, **39** usługi w zakresie dystrybucji paliw i olejów, **43** usługi gastronomiczne na stacjach paliwowych, bary szybkiej obsługi, restauracje samoobsługowe, restauracje, kawiarnie, usługi hotelarskie.

(111) **205950** (220) 2007 01 03 (210) 319788
 (151) 2008 03 18 (441) 2007 04 16
 (732) TVN S.A., Warszawa, PL.

(540) Pierwszy. Szósty

(510), (511) **03** środki myjące, czyszczące, piorące i wybielające, kosmetyki, wyroby perfumeryjne, środki do pielęgnacji włosów, środki do czyszczenia zębów, **09** urządzenia i przyrządy do nagrywania, transmisji i reprodukcji dźwięku, obrazu, programy telewizyjne, filmy, audycje radiowe utrwalone w formie zapisanej taśmy filmowej, taśmy video, taśmy magnetycznej, dysków optycznych w wersji przystosowanej do odtwarzania w komputerach multimedialnych, zapisane nośniki obrazu, dźwięku i informacji, automaty sprzedające i mechanizmy do urządzeń uruchamianych przez wrzucenie monety lub żetonu, maszyny liczące, sprzęt przetwarzający dane, komputery, gry komputerowe, **16** papier, karton i wyroby z tych materiałów nie ujęte w innych klasach, druki akcydensowe, kalendarze, foldery, prospekty, afisze, plakaty, fotografie, nalepki, publikacje drukowane, czasopisma, książki, broszury, materiały piśmienne, papeterie, torby do pakowania z papieru i tworzyw sztucznych, materiały szkoleniowe i instruktażowe (z wyjątkiem aparatów), **25** odzież, odzież sportowa, obuwie, nakrycia głowy, **28** gry, zabawki i sprzęt sportowy ujęte w tej klasie, gry elektroniczne inne niż komputerowe, ozdoby choinkowe, karty do gry, **35** usługi w zakresie reklamy: organizacja i prowadzenie kampanii reklamowych, wynajem i sprzedaż miejsca i czasu na cele reklamowe w środkach masowego przekazu, usługi produkcji audycji i filmów reklamowych dla radia, telewizji, filmu, internetu, usługi w zakresie dystrybucji i doręczania prospektów i próbek reklamowych, organizacji pokazów i wystaw, usługi badania opinii publicznej, badania rynku mediów i reklamy, usługi prowadzenia hurtowni i sklepu detalicznego w zakresie towarów powszechnego użytku: odzieży, obuwia, wyrobów papierniczych, kosmetyków, chemii gospodarczej, książek, czasopism, gazet, sprzętów gospodarstwa domowego, mebli, wyposażenia wnętrz, usługi prowadzenia sklepu internetowego w zakresie wyżej wymienionych towarów, **38** usługi agencji informacyjnej: zbieranie i rozpowszechnianie informacji, usługi rozpowszechniania programów telewizyjnych, reportaży, filmów dokumentalnych i fabularnych, teleturniejów i widowisk rozrywkowych i sportowych, programów informacyjnych, usługi: emisji telewizyjnej i radiowej, obsługi przekazu dźwięku i obrazu, obsługi przekazu cyfrowego, organizowania systemów transmisyjnych dźwięku, obrazu i sygnału cyfrowego, rozpowszechniania programów i informacji za pośrednictwem sieci informatycznych-internetu, sieci teleinformatycznych i przekazu satelitarnego, emisja i rozpowszechnianie audycji z interaktywnym udziałem widzów, **41** usługi rozrywki i nauczania: organizacja rozrywkowych widowisk telewizyjnych, audycji radiowych, produkcja filmów dokumentalnych, reportaży, programów telewizyjnych, organizacji teleturniejów i konkursów, organizacji i prowadzenia audycji, teleturniejów i konkursów z interaktywnym udziałem widzów i słuchaczy w czasie realnym, organizacji nauczania, nauczanie korespondencyjne zgodnie z zapotrzebowaniem uczestników, organizacja i prowadzenie nauczania na odległość za pośrednictwem Internetu, radia, telewizji, usługi wynajmowania studia nagraniowego, filmowego, organizacji i produkcji nagrań filmowych, dźwiękowych, usługi organizacji imprez artystycznych, estradowych, sportowych, rekreacyjnych, usługi obsługi technicznej i menedżerskiej produkcji telewizyjnej i filmowej, usługi wynajmu dekoracji, kostiumów i rekwizytów, oraz

pomieszczeń do celów rozrywkowych, sprzętu telewizyjnego, radiowego, filmowego, kinematograficznego, usługi wydawnicze: publikowanie książek i innych materiałów drukowanych, udostępnianie tych publikacji za pośrednictwem Internetu, organizowanie konkursów piękności, zabaw, zawodów sportowych, prowadzenie parków rozrywki, **42** usługi administrowania prawami własności intelektualnej, udzielania licencji i pośrednictwa w obrocie prawami własności intelektualnej, opracowywanie i wdrażanie programów komputerowych, oprogramowanie komputerowe, badania w dziedzinie usług medialnych-prace badawczo wdrożeniowe dotyczące opracowywania i wdrażania nowych technologii w dziedzinie usług medialnych, prognozy pogody.

(111) **205951** (220) 2007 01 03 (210) 319791
 (151) 2008 03 18 (441) 2007 04 16
 (732) TVN S.A., Warszawa, PL.
 (540) Wiraż nadziei

(510), (511) **03** środki myjące, czyszczące, piorące i wybielające, kosmetyki, wyroby perfumeryjne, środki do pielęgnacji włosów, środki do czyszczenia zębów, **09** urządzenia i przyrządy do nagrywania, transmisji i reprodukcji dźwięku, obrazu, programy telewizyjne, filmy, audycje radiowe utrwalone w formie zapisanej taśmy filmowej, taśmy video, taśmy magnetycznej, dysków optycznych w wersji przystosowanej do odtwarzania w komputerach multimedialnych, zapisane nośniki obrazu, dźwięku i informacji, automaty sprzedające i mechanizmy do urządzeń uruchamianych przez wrzucenie monety lub żetonu, maszyny liczące, sprzęt przetwarzający dane, komputery, gry komputerowe, **16** papier, karton i wyroby z tych materiałów nie ujęte w innych klasach, druki akcydensowe, kalendarze, foldery, prospekty, afisze, plakaty, fotografie, nalepki, publikacje drukowane, czasopisma, książki, broszury, materiały piśmienne, papeterie, torby do pakowania z papieru i tworzyw sztucznych, materiały szkoleniowe i instruktażowe (z wyjątkiem aparatów), **25** odzież, odzież sportowa, obuwie, nakrycia głowy, **28** gry, zabawki i sprzęt sportowy ujęte w tej klasie, gry elektroniczne inne niż komputerowe, ozdoby choinkowe, karty do gry, **35** usługi w zakresie reklamy: organizacja i prowadzenie kampanii reklamowych, wynajem i sprzedaż miejsca i czasu na cele reklamowe w środkach masowego przekazu, usługi produkcji audycji i filmów reklamowych dla radia, telewizji, filmu, internetu, usługi w zakresie dystrybucji i doręczania prospektów i próbek reklamowych, organizacji pokazów i wystaw, usługi badania opinii publicznej, badania rynku mediów i reklamy, usługi prowadzenia hurtowni i sklepu detalicznego w zakresie towarów powszechnego użytku: odzieży, obuwia, wyrobów papierniczych, kosmetyków, chemii gospodarczej, książek, czasopism, gazet, sprzętów gospodarstwa domowego, mebli, wyposażenia wnętrz, usługi prowadzenia sklepu internetowego w zakresie wyżej wymienionych towarów, **38** usługi agencji informacyjnej: zbieranie i rozpowszechnianie informacji, usługi rozpowszechniania programów telewizyjnych, reportaży, filmów dokumentalnych i fabularnych, teleturniejów i widowisk rozrywkowych i sportowych, programów informacyjnych, usługi: emisji telewizyjnej i radiowej, obsługi przekazu dźwięku i obrazu, obsługi przekazu cyfrowego, organizowania systemów transmisyjnych dźwięku, obrazu i sygnału cyfrowego, rozpowszechniania programów i informacji za pośrednictwem sieci informatycznych-internetu, sieci teleinformatycznych i przekazu satelitarne, emisja i rozpowszechnianie audycji z interaktywnym udziałem widzów, **41** usługi rozrywki i nauczania: organizacja rozrywkowych widowisk telewizyjnych, audycji radiowych, produkcja filmów dokumentalnych, reportaży, programów telewizyjnych, organizacji teleturniejów i konkursów, organizacji i prowadzenia audycji, teleturniejów i konkursów z interaktywnym udziałem widzów i słuchaczy w czasie realnym, organizacji nauczania, nauczanie korespondencyjne zgodnie z zapotrzebowaniem uczestników, organizacja i prowadzenie nauczania na odległość za pośrednictwem Internetu, radia, telewizji, usługi wynajmowania studia nagraniowego, filmowego, organizacji i produkcji nagrań filmowych, dźwiękowych, usługi organizacji imprez artystycznych, estradowych, sportowych, rekreacyjnych, usługi obsługi technicznej i menedżerskiej produkcji telewizyjnej i filmowej, usługi wynajmu dekoracji, kostiumów i rekwizytów, oraz pomieszczeń do celów rozrywkowych, sprzętu telewizyjnego, radiowego, filmowego, kinematograficznego, usługi wydawnicze: publikowanie książek i innych materiałów drukowanych, udostępnianie tych publikacji za pośrednictwem internetu, organizowanie konkursów piękności, zabaw,

zawodów sportowych, prowadzenie parków rozrywki, **42** usługi administrowania prawami własności intelektualnej, udzielania licencji i pośrednictwa w obrocie prawami własności intelektualnej, opracowywanie i wdrażanie programów komputerowych, oprogramowanie komputerowe, badania w dziedzinie usług medialnych-prace badawczo wdrożeniowe dotyczące opracowywania i wdrażania nowych technologii w dziedzinie usług medialnych, prognozy pogody.

(111) **205952** (220) 2007 01 16 (210) 320198
 (151) 2008 04 15 (441) 2007 04 30
 (732) TOP LAND Spółka z o.o., Ruda Śląska, PL.
 (540)

Light Sleep

Kolor znaku: niebieski, biały
 (531) 27.5.1, 29.1.4, 29.1.6
 (510), (511) **10** materace leczniczo-relaksowe.

(111) **205953** (220) 2007 01 31 (210) 320778
 (151) 2008 04 25 (441) 2007 05 14
 (732) Yangzhou Topartex Factory Co., LTD, Yangzhou, CN.
 (540)



(531) 3.1.1
 (510), (511) **25** odzież mianowicie kalesony, swetry, koszule, bluzy, spodnie, okrycia wierzchnie, kamizelki, podkoszulki, koszulki (T-shirt), wyprawki (ubranka), kąpielówki, odzież nieprzemakalna, stroje na bale przebierańców, rękawiczki, rękawice, chusty, szale, apaszki, mantyle, pończochy, obuwie, nakrycia głowy mianowicie berety, czapki z daszkiem, daszki, kapelusze, nauszники, opaski, turbany, czepki kąpielowe, czepki.

(111) **205954** (220) 2007 02 08 (210) 321125
 (151) 2008 03 13 (441) 2007 05 14
 (732) Zarząd Pałacu Kultury i Nauki Sp. z o.o., Warszawa, PL.
 (540)



(531) 7.1.6, 7.1.12
 (510), (511) **35** usługi w zakresie reklamy i promocji osób trzecich, organizowanie wystaw i targów w celach handlowych i reklamowych oraz organizowanie aukcji i pokazów towarów, usługi w zakresie zarządzania działalnością artystyczną, usługi w zakresie zarządzania działalnością gospodarczą, w tym miejscami wystaw i punktami gastronomicznymi, wynajmowanie powierzchni na cele reklamowe: systematyzacja danych i pozyskiwanie danych do komputerowych baz danych, komputerowe zarządzanie plikami, **36** usługi w zakresie administrowania nieruchomościami, dzierżawy i wynajmowania nieruchomości oraz obsługi finansowo-księgowej nieruchomości, **37** usługi w zakresie remontów i prac budowlanych, sztukatorstwo, usługi w zakresie sprzątnięcia i czyszczenia obiektów, **39** usługi

w zakresie magazynowania i wynajmowania powierzchni magazynowych, usługi w zakresie prowadzenia parkingów, usługi turystyczne oraz pilotażu wycieczek i zwiedzania, usługi w zakresie transportu pasażerskiego, **40** usługi introligatorskie, **41** usługi w zakresie nauczania i organizowania szkoleń (kursów), konferencji, kongresów, sympozjów, seminariów i zjazdów, usługi w zakresie organizowania imprez rozrywkowych i sportowych, usługi w zakresie organizowania konkursów edukacyjnych lub rozrywkowych, widowisk i spektakli wystaw kulturalnych i edukacyjnych, usługi w zakresie wynajmowania sal koncertowych, usługi w zakresie wynajmowania sprzętu audio i wideo, usługi wydawnicze, **42** usługi doradztwa w zakresie sprzętu i oprogramowania komputerowego, **43** usługi w zakresie wynajmowania sal konferencyjnych, usługi w zakresie wypożyczania mebli, usługi w zakresie prowadzenia punktów gastronomicznych, **45** usługi w zakresie ochrony osób i mienia.

(111) **205955** (220) 2007 02 08 (210) 321126
 (151) 2008 03 13 (441) 2007 05 14
 (732) Zarząd Pałacu Kultury i Nauki Sp. z o.o., Warszawa, PL.
 (540)

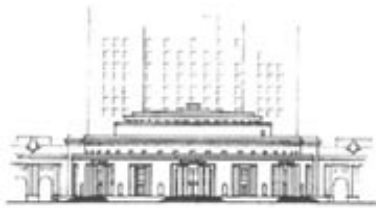

(531) 7.1.1, 7.1.8, 7.5.6
 (510), (511) **35** usługi w zakresie reklamy i promocji osób trzecich, organizowanie wystaw i targów w celach handlowych i reklamowych oraz organizowania aukcji i pokazów towarów, usługi w zakresie zarządzania działalnością artystyczną, usługi w zakresie zarządzania działalnością gospodarczą, w tym miejscami wystaw i punktami gastronomicznymi, wynajmowanie powierzchni na cele reklamowe: systematyzacja danych i pozyskiwanie danych do komputerowych baz danych, komputerowe zarządzanie plikami, **36** usługi w zakresie administrowania nieruchomościami, dzierżawy i wynajmowania nieruchomości oraz obsługi finansowo-księgowej nieruchomości, **37** usługi w zakresie remontów i prac budowlanych, sztukatorstwo, usługi w zakresie sprzątnięcia i czyszczenia obiektów, **39** usługi w zakresie magazynowania i wynajmowania powierzchni magazynowych, usługi w zakresie prowadzenia parkingów, usługi turystyczne oraz pilotażu wycieczek i zwiedzania, usługi w zakresie transportu pasażerskiego, **40** usługi introligatorskie, **41** usługi w zakresie nauczania i organizowania szkoleń (kursów), konferencji, kongresów, sympozjów, seminariów i zjazdów, usługi w zakresie organizowania imprez rozrywkowych i sportowych, usługi w zakresie organizowania konkursów edukacyjnych lub rozrywkowych, widowisk i spektakli wystaw kulturalnych i edukacyjnych, usługi w zakresie wynajmowania sal koncertowych, usługi w zakresie wynajmowania sprzętu audio i wideo, usługi wydawnicze, **42** usługi doradztwa w zakresie sprzętu i oprogramowania komputerowego, **43** usługi w zakresie wynajmowania sal konferencyjnych, usługi w zakresie wypożyczania mebli, usługi w zakresie prowadzenia punktów gastronomicznych, **45** usługi w zakresie ochrony osób i mienia.

(111) **205956** (220) 2007 02 08 (210) 321127
 (151) 2008 03 13 (441) 2007 05 14
 (732) Zarząd Pałacu Kultury i Nauki Sp. z o.o., Warszawa, PL.
 (540)



(531) 7.1.6, 7.1.12, 26.4.2

(510), (511) **35** usługi w zakresie reklamy i promocji osób trzecich, organizowanie wystaw i targów w celach handlowych i reklamowych oraz organizowania aukcji i pokazów towarów, usługi w zakresie zarządzania działalnością artystyczną, usługi w zakresie zarządzania działalnością gospodarczą, w tym miejscami wystaw i punktami gastronomicznymi, wynajmowanie powierzchni na cele reklamowe: systematyzacja danych i pozyskiwanie danych do komputerowych baz danych, komputerowe zarządzanie plikami, **36** usługi w zakresie administrowania nieruchomościami, dzierżawy i wynajmowania nieruchomości oraz obsługi finansowo-księgowej nieruchomości, **37** usługi w zakresie remontów i prac budowlanych, sztukatorstwo, usługi w zakresie sprzątnięcia i czyszczenia obiektów, **39** usługi w zakresie magazynowania i wynajmowania powierzchni magazynowych, usługi w zakresie prowadzenia parkingów, usługi turystyczne oraz pilotażu wycieczek i zwiedzania, usługi w zakresie transportu pasażerskiego, **40** usługi introligatorskie, **41** usługi w zakresie nauczania i organizowania szkoleń (kursów), konferencji, kongresów, sympozjów, seminariów i zjazdów, usługi w zakresie organizowania imprez rozrywkowych i sportowych, usługi w zakresie organizowania konkursów edukacyjnych lub rozrywkowych, widowisk i spektakli wystaw kulturalnych i edukacyjnych, usługi w zakresie wynajmowania sal koncertowych, usługi w zakresie wynajmowania sprzętu audio i wideo, usługi wydawnicze, **42** usługi doradztwa w zakresie sprzętu i oprogramowania komputerowego, **43** usługi w zakresie wynajmowania sal konferencyjnych, usługi w zakresie wypożyczania mebli, usługi w zakresie prowadzenia punktów gastronomicznych, **45** usługi w zakresie ochrony osób i mienia.

(111) **205957** (220) 2007 02 08 (210) 321128
 (151) 2008 03 13 (441) 2007 05 14
 (732) Zarząd Pałacu Kultury i Nauki Sp. z o.o., Warszawa, PL.
 (540)



(531) 7.1.6, 17.1.1
 (510), (511) **35** usługi w zakresie reklamy i promocji osób trzecich, organizowanie wystaw i targów w celach handlowych i reklamowych oraz organizowania aukcji i pokazów towarów, usługi w zakresie zarządzania działalnością artystyczną, usługi w zakresie zarządzania działalnością gospodarczą, w tym miejscami wystaw i punktami gastronomicznymi, wynajmowanie powierzchni na cele reklamowe: systematyzacja danych i pozyskiwanie danych do komputerowych baz danych, komputerowe zarządzanie plikami, **36** usługi w zakresie administrowania nieruchomościami, dzierżawy i wynajmowania nieruchomości oraz obsługi finansowo-księgowej nieruchomości, **37** usługi w zakresie remontów i prac budowlanych, sztukatorstwo, usługi w zakresie sprzątnięcia i czyszczenia obiektów, **39** usługi w zakresie magazynowania i wynajmowania powierzchni magazynowych, usługi w zakresie prowadzenia parkingów, usługi turystyczne oraz pilotażu wycieczek i zwiedzania, usługi w zakresie transportu pasażerskiego, **40** usługi introligatorskie, **41** usługi w zakresie nauczania i organizowania szkoleń (kursów), konferencji, kongresów, sympozjów, seminariów i zjazdów, usługi w zakresie organizowania imprez rozrywkowych i sportowych, usługi w zakresie organizowania konkursów edukacyjnych lub rozrywkowych, widowisk i spektakli wystaw kulturalnych i edukacyjnych, usługi w zakresie wynajmowania sal koncertowych, usługi w zakresie wynajmowania sprzętu audio i wideo, usługi wydawnicze, **42** usługi doradztwa w zakresie sprzętu i oprogramowania komputerowego, **43** usługi w zakresie wynajmowania sal konferencyjnych, usługi w zakresie wypożyczania mebli, usługi w zakresie prowadzenia punktów gastronomicznych, **45** usługi w zakresie ochrony osób i mienia.

(111) **205958** (220) 2007 02 16 (210) 321428
 (151) 2008 04 25 (441) 2007 05 28
 (732) „CHEMICA” Spółka z o.o., Kraków, PL.
 (540)



Kolor znaku: czerwony, pomarańczowy
 (531) 26.11.1, 27.5.1, 29.1.12
 (510), (511) **03** płyny do udrażniania przewodów sanitarnych, płyny do szorowania naczyń kuchennych, płyny do szorowania powierzchni, proszki do mycia garnków.

(111) **205959** (220) 2007 02 16 (210) 321432
 (151) 2008 04 25 (441) 2007 05 28
 (732) „CHEMICA” Spółka z o.o., Kraków, PL.
 (540)



Kolor znaku: niebieski
 (531) 26.11.2, 27.5.1, 29.1.4
 (510), (511) **03** mydła toaletowe, płyn do prania, płyn do płukania, środki myjące, szampony, żele pod prysznic, płyny kąpielowe.

(111) **205960** (220) 2007 03 05 (210) 322208
 (151) 2008 05 07 (441) 2007 06 11
 (732) BASF Aktiengesellschaft, Ludwigshafen am Rhein, DE.
 (540) KAPALO
 (510), (511) **05** pestycydy, włączając fungicydy, herbicydy, insektycydy, środki do niszczenia szkodników.

(111) **205961** (220) 2007 10 29 (210) 332163
 (151) 2008 07 15 (441) 2008 02 04
 (732) Przedsiębiorstwo Farmaceutyczne „JELFA” Spółka Akcyjna, Jelenia Góra, PL.
 (540) AMIDROP
 (510), (511) **05** preparaty farmaceutyczne.

(111) **205962** (220) 2007 10 29 (210) 332164
 (151) 2008 07 15 (441) 2008 02 04
 (732) Przedsiębiorstwo Farmaceutyczne „JELFA” Spółka Akcyjna, Jelenia Góra, PL.
 (540) OFTIDOR
 (510), (511) **05** preparaty farmaceutyczne.

(111) **205963** (220) 2007 10 29 (210) 332165
 (151) 2008 07 15 (441) 2008 02 04
 (732) Przedsiębiorstwo Farmaceutyczne „JELFA” Spółka Akcyjna, Jelenia Góra, PL.
 (540) OFTAMID
 (510), (511) **05** preparaty farmaceutyczne.

(111) **205964** (220) 2007 10 31 (210) 332311
 (151) 2008 07 17 (441) 2008 02 04
 (732) Przedsiębiorstwo Farmaceutyczne „JELFA” Spółka Akcyjna, Jelenia Góra, PL.
 (540) MOPHECEN
 (510), (511) **05** preparaty farmaceutyczne immunosupresyjne.

(111) **205965** (220) 2002 09 23 (210) 255365
 (151) 2008 03 11 (441) 2003 03 24

(732) GlaxoSmithKline Pharmaceuticals Spółka Akcyjna, Poznań, PL.
 (540)



(531) 26.4, 27.5
 (510), (511) **05** preparaty farmaceutyczne, leki.

(111) **205966** (220) 2005 04 20 (210) 293996
 (151) 2008 03 07 (441) 2005 07 25
 (732) Americam Medical Association, Chicago, US.
 (540) CPT

(510), (511) **09** nagrane płyty kompaktowe i CD-ROM, regularnie aktualizowane, zawierające opisy procedur medycznych z przypisanymi im kodami numerycznymi oraz inne materiały wyjaśniające używane do opisywania i sprawozdawczości w zakresie usług lekarskich, **16** podręczniki, książki i broszury, regularnie aktualizowane, zawierające opisy procedur medycznych z przypisanymi im kodami numerycznymi oraz inne materiały wyjaśniające używane do opisywania i sprawozdawczości w zakresie usług lekarskich, **44** udostępnianie informacji medycznych do opisów i sprawozdawczości w zakresie usług medycznych za pośrednictwem Internetu.

(111) **205967** (220) 2005 06 10 (210) 296286
 (151) 2008 03 04 (441) 2005 09 19
 (732) „REGIS” Spółka z o.o., Kraków, PL.
 (540) ACTIVITA TRIBUACTIV
 (510), (511) **05** preparaty witaminowe i mineralne, suplementy diety dla celów medycznych, odżywki i żywność dietetyczna dla celów medycznych, produkty farmaceutyczne dla celów dietetycznych.

(111) **205968** (220) 2005 07 22 (210) 298123
 (151) 2008 03 25 (441) 2005 10 31
 (732) Kofola Holding a.s, Ostrava, CZ.
 (540) MIA
 (510), (511) **30** napary inne niż do celów leczniczych, lody, kawa, kakao lub czekoladowe napoje, napoje na bazie herbaty, aromaty do napojów z wyjątkiem esencji, aromaty do napojów z wyjątkiem olejków eterycznych, syrop melasowy, sorbety w postaci lodów, sosy z wyjątkiem dresingowych, **32** wody mineralne i gazowane oraz inne napoje niealkoholowe, napoje owocowe i sokiowocowe, sorbety w postaci napojów, syropy i inne preparaty do sporządzania napojów, piwa, **33** napoje alkoholowe (z wyjątkiem piwa).

(111) **205969** (220) 2005 08 09 (210) 298759
 (151) 2008 06 04 (441) 2005 11 14
 (732) Sara Lee/DE N.V., Utrecht, NL.
 (540)



Kolor znaku: biały, żółty, pomarańczowy, czerwony, brązowy
 (531) 2.3.1, 5.7.21, 11.3.4, 27.5.1, 29.1.15
 (510), (511) **30** kawa, także kawa pakowana z filtrem, napoje bazujące na bazie kawy, kawa z guaraną, kawa oraz napoje kawowe zawierające mleko, mleko w proszku, substytuty kawy, kakao, czekoladę, zboża, owoce, cukier, zioła lub przyprawy oraz kombinacje tych

produktów, ekstrakty kawy, instanty kawy, substytuty kawy, herbata, napoje bazujące na herbacie, herbata liściasta, herbata ziołowa, ekstrakty herbaty, herbaty instant, substytuty herbaty, napary z herbaty, napary, kakao, napoje bazujące na kakao, czekolada i ekstrakty czekolady w proszku, granulowane lub w postaci płynnej, cukier.

(111) **205970** (220) 2005 08 29 (210) 299400
 (151) 2008 03 04 (441) 2005 12 12
 (732) „MOLLON COSMETICS” Spółka z ograniczoną odpowiedzialnością, Piaseczno, PL.
 (540)



(531) 1.7.19, 26.1.5, 27.5.1
 (510), (511) **03** kosmetyki, perfumy, wyroby perfumeryjne, przybory toaletowe, szampony, szminki, pomadki, lakiery do paznokci, odżywki do paznokci, błyszczki do ust, cienie do powiek, róże, tusze do rzęs, żele do ciała, środki do stylizacji włosów, środki do czyszczenia, polerowania, środki sanitarne, **35** prowadzenie sklepu z wyrobami wymienionymi w wykazie, **39** konfekcjonowanie kosmetyków, perfum, wyrobów perfumeryjnych, przyborów toaletowych, szampoonów, szminek, pomadek, lakieru do paznokci, odżywek do paznokci, błyszczków do ust, cieni do powiek, różów, tuszów do rzęs, żeli do ciała, środków do stylizacji włosów, środków do czyszczenia, polerowania, środków sanitarnych.

(111) **205971** (220) 2005 12 19 (210) 303861
 (151) 2008 03 04 (441) 2006 04 03
 (732) „Bielenda Kosmetyki Naturalne” Spółka z o.o., Kraków, PL.
 (540)



Kolor znaku: szary i odcienie, różowy i odcienie, czarny
 (531) 5.3.9, 26.11.1, 27.5.1, 29.1.13
 (510), (511) **03** kosmetyki pielęgnacyjne, kosmetyki pielęgnacyjne, wyroby perfumeryjne i dezodoranty, olejki, środki i preparaty do makijażu i demakijażu, środki czystości, preparaty kosmetyczne do odchudzania, kosmetyki profesjonalne, kosmetyki do stylizacji włosów, **05** preparaty farmaceutyczne, suplementy żywności do celów medycznych, preparaty witaminowe, kosmetyczne preparaty lecznicze.

(111) **205972** (220) 2005 12 21 (210) 303938
 (151) 2008 05 29 (441) 2006 04 03
 (732) Przedsiębiorstwo Farmaceutyczne LEK-AM Sp. z o.o., Zakroczym, PL.
 (540) biosteron-energia, dobre samopoczucie, po prostu młodość (510), (511) **05** produkty farmaceutyczne, leki, środki wspomagające leczenie.

(111) **205973** (220) 2005 12 01 (210) 303050
 (151) 2008 03 25 (441) 2006 03 06
 (732) A-Z MEDICA Spółka z o.o., Gdańsk, PL.
 (540) COLON C USPRAWNIA PRACĘ JELIT
 (510), (511) **05** preparaty wspomagające leczenie, leki, dietetyczne i lecznicze substancje jako komponenty do leków i preparatów specjalnego przeznaczenia medycznego, dietetyczna i lecznicza żywność, dietetyczne i profilaktyczne oraz lecznicze napoje, dodatki i komponenty do żywności i do napojów leczniczych i dietetycznych wytworzone z użyciem dodatków pochodzenia roślinnego, **16** wy-

dawnictwa, ulotki, prospekty, druki, afisze, wydruki komputerowe, książki, broszury, periodyki specjalistyczne i inne wydawnictwa zawierające treści propagujące wykorzystywanie leków, kosmetyków, żywności i preparatów wytworzonych z użyciem dodatków pochodzenia roślinnego, **16** nie będąca lekami żywność dietetyczna i nie podstawowe dodatki do żywności wytworzone z użyciem dodatków pochodzenia roślinnego-nie zawarte w innych klasach, **29** nie medyczne dietetyczne, ziołowe, regeneracyjne i energetyzujące oraz inne nie wymienione substancje, przyprawy i dodatki do potraw i napojów wytworzone z użyciem dodatków pochodzenia roślinnego-nie zawarte w innych klasach, **35** reklamowanie, eksport i import oraz zgrupowanie na rzecz osób trzecich kosmetyków, leków, dietetycznych i leczniczych substancji, produktów żywnościowych, napojów i dodatków do nich wytworzonych z użyciem dodatków pochodzenia roślinnego pozwalające nabywcy wygodnie je oglądać i hurtowo lub detalicznie kupować w sklepie, supermarkecie, w magazynie fabrycznym lub celnym, w hurtowni, w sprzedaży bezpośredniej, obnośnej i internetowej, **44** usługi medyczne, rehabilitacyjne, pielęgnacyjne oraz usługi rehabilitacji i odnowy biologicznej wykonywane z użyciem substancji terapeutycznych, pielęgnacyjnych, profilaktycznych, kosmetycznych wytworzonych przy zastosowaniu komponentów roślinnych.

(111) **205974** (220) 2005 12 21 (210) 303939
 (151) 2008 05 29 (441) 2006 04 03
 (732) Przedsiębiorstwo Farmaceutyczne LEK-AM Sp. z o.o., Zakroczym, PL.
 (540) biosteron-dla kobiet i mężczyzn
 (510), (511) **05** produkty farmaceutyczne, leki, środki wspomagające leczenie.

(111) **205975** (220) 2006 01 16 (210) 304869
 (151) 2008 05 16 (441) 2006 05 02
 (732) „CLASSEN-POL” S.A., Zwonowice, PL.
 (540) chronos
 (510), (511) **19** balustrady, drewno budowlane, drewno obrobione, drewno użytkowe, drewno konstrukcyjne, drewno klejone, drewno okleinowane, kształtowniki drewniane wykończeniowe, drzwi niemetalowe, płyty drzwiowe niemetalowe, drzwi składane niemetalowe, płytki podłogowe niemetalowe, panele podłogowe, parkiet, deski podłogowe, sklejka, sufity niemetalowe, futryny niemetalowe do drzwi, **20** niemetalowy osprzęt do drzwi.

(111) **205976** (220) 2006 01 30 (210) 305453
 (151) 2008 03 03 (441) 2006 05 15
 (732) ARCH DEVELOPMENT GROUP Spółka z ograniczoną odpowiedzialnością, Kraków, PL.
 (540)



(531) 27.5.1
 (510), (511) **36** administrowanie i zarządzanie nieruchomościami, zagospodarowanie nieruchomości, wycena nieruchomości, pośrednictwo w obrocie nieruchomościami, wynajem nieruchomości, kupno i sprzedaż nieruchomości, **37** usługi budowlane, naprawy, usługi instalacyjne, informacja budowlana, nadzór budowlany, nadzór techniczny, usługi w zakresie: robót ziemnych, rozbiórki i burzenia obiektów budowlanych, uszczelniania budynków, malowania, lakierowania, tapetowania, tynkowania, robót ogólnobudowlanych związanych ze wznoszeniem budynków, wykonywania wykopów i wierceń geologiczno-inżynierskich, konstrukcji i pokryć dachowych, montażu rusztowań, robót związanych z fundamentowaniem, robót budowlanych w zakresie wznoszenia konstrukcji stalowych, robót budowlanych murarskich, instalacji elektrycznych, instalacji elektrycznych sygnalizacyjnych, robót budowlanych izolacyjnych oraz uszczelniających, instalacji centralnego ogrzewania i wentylacyjnych, instalacji wodno-kanalizacyjnych, instalowania urządzeń

do nawadniania, instalacji gazowych, instalacji klimatyzacyjnych, robót dekarских, układania nawierzchni drogowych, budowy dróg kołowych, asfaltowania, robót ogólnobudowlanych obiektów mostowych, budownictwo przemysłowe, wynajem, instalacja, naprawa, konserwacja maszyn budowlanych oraz sprzętu budowlanego, wynajem sprzętu budowlanego i burzącego z obsługą operatorską, wynajem buldożerów, wynajem koparek, wynajem żurawi, **40** wytwarzanie energii, **42** naukowe i techniczne usługi i badania oraz ich projektowanie, przemysłowa analiza i badanie usług, projektowanie i rozwój komputerowego sprzętu i oprogramowania, usługi prawne, usługi architektoniczne, doradztwo budowlane, usługi artystów grafików, projektowanie budowlane, projektowanie i planowanie urbanistyczne, opracowywanie projektów technicznych, projektowanie budowlane związane z inżynierią lądową, wodną, liniami i sieciami elektroenergetycznymi i telekomunikacyjnymi, projektowanie dekoracji wnętrz, badania sprawdzające obliczenia konstrukcyjne elementów budowli, ekspertyzy i badania geologiczne, ekspertyzy inżynierskie, pomiary geodezyjne, pomiary gruntu, dokumentacja architektoniczna, instalacyjna, budowlana i graficzna na nośnikach papierowych i elektronicznych, makiety urbanistyczne i architektoniczne.

(111) **205977** (220) 2006 03 10 (210) 307447
 (151) 2008 03 04 (441) 2006 06 12
 (732) AMB SERVICES Spółka z o.o., Tuszyn, PL.
 (540)



Kolor znaku: szary, czerwony, pomarańczowy, zielony

(531) 26.11.3, 27.5.1, 29.1.14

(510), (511) **35** pomoc w opracowywaniu i zarządzaniu przedsiębiorstwami handlowymi, doradztwo w zakresie prowadzenia działalności gospodarczej, wykonywanie badań rynku, opracowywanie prognoz ekonomicznych, weryfikowanie rachunków, wycena działalności gospodarczej, usługi prowadzenia i udostępniania komputerowych baz danych, zarządzanie sieciami komputerowymi, usługi edycji tekstów, dystrybucja materiałów reklamowych tj, druków, prospektów, broszur, fotokopiowanie, powielanie dokumentów, reklamowe publikowanie tekstów, reklamy korespondencyjne, usługi maszynopisania, rozlepianie plakatów reklamowych, wynajmowanie miejsca na umieszczanie ogłoszeń lub reklam, wypożyczanie materiałów reklamowych, rozpowszechnianie ogłoszeń reklamowych, usługi reklamowe i produkcja reklam w systemie multimedialnym, usługi w zakresie marketingu i public relations, organizacja wystaw handlowych i reklamowych, dystrybucja materiałów i towarów reklamowych, publikowanie informacji o imprezach reklamowych, zgrupowanie na rzecz osób trzecich różnych towarów odbywające się w celu wygodnego obejrzenia towarów i ich zakupu, **36** usługi pośrednictwa dotyczącego nieruchomości, usługi doradztwa finansowego, usługi wyceny nieruchomości, ekspertyzy do celów podatkowych, pośrednictwo ubezpieczeniowe, **39** usługi spedycji i magazynowania, transport osób i towarów, składowanie odpadów, **40** usługi poligraficzne, przetwarzanie odpadów, recykling odpadków i odpadów, spalanie i niszczenie odpadków i odpadów, sortowanie odpadów i surowców wtórnych, **41** organizowanie, montaż i produkcja programów i imprez artystycznych, estradowych, sportowych, rekreacyjnych, usługi nauki i szkoleń w dziedzinie multimedialnej, organizowanie konkursów multimedialnych, organizowanie imprez o charakterze edukacyjnym i kulturalnym, usługi wynajmu nagrań i studiów nagrań, produkcja filmów, realizacja spektakli, realizowanie usług teletekstowych i audiotekstowych, prowadzenie usług w zakresie doradztwa zawodowego w zakresie dystrybucji i produkcji filmów, usługi związane z organizacją i obsługą dyskotek z uwzględnieniem projekcji filmów, studia filmowe, produkcji filmów, kompozycji muzycznych, wypożyczanie filmów, wypożyczanie aparatów i sprzętu kinematograficznego, usługi reporterskie, foto-reportaży, zdjęcia, rozrywka lub nauczanie prowadzone w klubach filmowych, kształcenie praktyczne w zakresie wiedzy i umiejętności

filmowych poprzez pokazy, organizowanie i prowadzenie pracowni specjalistycznych z zakresu produkcji filmów, nocne kluby filmowe, studia filmowe, studia nagrań, nagrywanie i filmowanie na taśmach wideo, obsługa sal kinowych, montaż taśm wideo, produkcja filmów, wypożyczanie nagrań dźwiękowych, nagrywanie filmów na taśmach wideo, wykonywanie mikrofilmów, wypożyczanie filmów dla kin, wypożyczanie filmów kinematograficznych, wypożyczanie kamer i kaset wideo, wypożyczanie nagrań dźwiękowych, wypożyczanie sprzętu audio, publikowanie książek i mikro-wydawnictwo, publikowanie elektroniczne on-line książek i periodyków, usługi tłumaczenia, publikowanie tekstów innych niż teksty reklamowe, informacji o imprezach rozrywkowych, organizowanie konkursów edukacyjnych lub rozrywkowych, organizowanie wystaw z dziedziny kultury lub edukacji, planowanie przebiegu przyjęć z dziedziny kultury lub edukacji, rezerwacja miejsc na spektakle, rozrywka, użytkowanie sal kinowych, realizacja i wystawianie spektakli z zakresu historii filmu i technik ich realizacji, sporządzanie napisów np, do filmów w wersji oryginalnej, kursy nauki języków obcych, **42** usługi programowania, odzyskiwania danych, licencjonowanie, obrót prawami własności intelektualnej, doradztwo informatyczne w zakresie organizacji i zarządzania, wycena praw własności intelektualnej, **43** usługi gastronomiczne, **44** usługi ogrodnicze, projektowanie terenów zielonych, usługi paramedyczne tj, usługi osób nie będących oficjalnymi np. lekarzami lub będącymi innymi osobami spoza personelu medycznego, ale zajmującymi się chorymi i uzupełniającymi działalność medyczną poprzez leczenie chorych metodami nie uznawanymi przez medycynę oficjalną.

(111) **205978** (220) 2006 03 13 (210) 307466
 (151) 2008 03 04 (441) 2006 06 26
 (732) DAMPTOUR Spółka z ograniczoną odpowiedzialnością,
 Pszczyna, PL.

(540) pestka

(510), (511) **39** autobusowe usługi transportowe, biura turystyczne, czarterowanie, informacja o transporcie, usługi kierowców, maklerstwo okrętowe, maklerstwo transportowe, organizowanie podróży, organizowanie wycieczek, organizowanie wycieczek morskich, organizowanie miejsc na wycieczki, usługi osób towarzyszących podróżnym, usługi związane z parkowaniem samochodów, pośrednictwo w transporcie, transport podróży, wypożyczanie pojazdów, transport powietrzny, transport pasażerski, transport samochodowy, rezerwacja transportu, transport barkami, transport kolejowy, transport łodziami, statkami, transport morski, transport pasażerski, transport promowy, transport przedmiotów wartościowych, transport rzeczny, turystyka, zwiedzanie turystyczne, rezerwacja miejsc podróży, spacerowe rejsy statkami, agencje turystyczne, usługi turystyczne, w tym organizacja oraz obsługa zagranicznej i krajowej turystyki przyjazdowej i wyjazdowej, grupowej i indywidualnej, organizacja rehabilitacyjnych turnusów wyjazdowych i turnusów odnowy biologicznej, organizacja i obsługa różnych form turystyki krajowej, wypraw specjalistycznych związanych z polowaniem, zdobywaniem gór, pośrednictwo w sprzedaży i rezerwacji dokumentów przewozowych, biletów przewoźników polskich i obcych w komunikacji krajowej i zagranicznej oraz organizacja przewozów wszelkimi rodzajami środków transportu, prowadzenie działalności transportowej wraz z wynajmem własnego taboru autokarowego i samochodów osobowych krajowym i zagranicznym osobom prawnym i fizycznym, organizacja przewozu własnym taborem, usługi informacji turystycznej i podróżniczej, organizacja i świadczenie usług w zakresie pilotażu, dotrzymywanie towarzystwa podróżnym, usługi wynajmowania autobusów, samochodów i przyczep, **41** usługi w zakresie organizowania i prowadzenia kursów, szkoleń, seminariów, sympozjów i konferencji, usługi w zakresie organizowania spektakli i zabaw, usługi z zakresu informacji i organizacji wypoczynku, rekreacji, rozrywki, organizowanie obozów wakacyjnych, sportowych, organizacja wczasów i kursów językowych w kraju i zagranicą, organizacja imprez edukacyjnych, organizacja i obsługa zagranicznych i krajowych kongresów, zjazdów, sympozjów, konferencji, wystaw kulturalno-edukacyjnych oraz innych imprez specjalistycznych wraz z imprezami towarzyszącymi, organizacja imprez sportowych i rekreacyjnych, **43** domy turystyczne, usługi barowe, eksploatacja terenów kempingowych, hotele, kafeterie, kawiarnie, kantyny, kempingi, motele, rezerwowanie noclegów, w pensjonatach i kwaterach prywatnych, turystycznych, ośrodkach kempingowych, ośrodkach re-

konwalescencji, sanatoriach w kraju i zagranicą, wynajmowanie noclegów, zakwaterowanie podczas obozów wakacyjnych, pensjonaty, przygotowanie dań na zamówienie oraz ich dostawa, restauracje, rezerwacje hotelowe, rezerwacja kwater, stołówki, domy turystyczne, wynajmowanie mieszkań na pobyt czasowy, wynajmowanie sal na posiedzenia, agencje zakwaterowania w hotelach i pensjonatach, usługi hotelarskie i gastronomiczne, usługi w zakresie prowadzenia domów wypoczynkowych i turystycznych.

(111) **205979** (220) 2006 03 13 (210) 307467
 (151) 2008 03 04 (441) 2006 06 26
 (732) DAMPTOUR Spółka z ograniczoną odpowiedzialnością,
 Pszczyna, PL.
 (540)

pestka

Kolor znaku: zielony

(531) 27.5.1, 29.1.3
 (510), (511) **39** autobusowe usługi transportowe, biura turystyczne, czarterowanie, informacja o transporcie, usługi kierowców, maklerstwo okrętowe, maklerstwo transportowe, organizowanie podróży, organizowanie wycieczek, organizowanie wycieczek morskich, organizowanie miejsc na wycieczki, usługi osób towarzyszących podróżnym, usługi związane z parkowaniem samochodów, pośrednictwo w transporcie, transport podróży, wypożyczanie pojazdów, transport powietrzny, transport pasażerski, transport samochodowy, rezerwacja transportu, transport barkami, transport kolejowy, transport łodziami, statkami, transport morski, transport pasażerski, transport promowy, transport przedmiotów wartościowych, transport rzeczny, turystyka, zwiedzanie turystyczne, rezerwacja miejsc podróży, spacerowe rejsy statkami, agencje turystyczne, usługi turystyczne, w tym organizacja oraz obsługa zagranicznej i krajowej turystyki przyjazdowej i wyjazdowej, grupowej i indywidualnej, organizacja rehabilitacyjnych turnusów wyjazdowych i turnusów odnowy biologicznej, organizacja i obsługa różnych form turystyki krajowej, wypraw specjalistycznych związanych z polowaniem, zdobywaniem gór, pośrednictwo w sprzedaży i rezerwacji dokumentów przewozowych, biletów przewoźników polskich i obcych w komunikacji krajowej i zagranicznej oraz organizacja przewozów wszelkimi rodzajami środków transportu, prowadzenie działalności transportowej wraz z wynajmem własnego taboru autokarowego i samochodów osobowych krajowym i zagranicznym osobom prawnym i fizycznym, organizacja przewozu własnym taborem, usługi informacji turystycznej i podróżniczej, organizacja i świadczenie usług w zakresie pilotażu, dotrzymywanie towarzystwa podróżnym, usługi wynajmowania autobusów, samochodów i przyczep, **41** usługi w zakresie organizowania i prowadzenia kursów, szkoleń, seminariów, sympozjów i konferencji, usługi w zakresie organizowania spektakli i zabaw, usługi z zakresu informacji i organizacji wypoczynku, rekreacji, rozrywki, organizowanie obozów wakacyjnych, sportowych, organizacja wczasów i kursów językowych w kraju i zagranicą, organizacja imprez edukacyjnych, organizacja i obsługa zagranicznych i krajowych kongresów, zjazdów, sympozjów, konferencji, wystaw kulturalno-edukacyjnych oraz innych imprez specjalistycznych wraz z imprezami towarzyszącymi, organizacja imprez sportowych i rekreacyjnych, **43** domy turystyczne, usługi barowe, eksploatacja terenów kempingowych, hotele, kafeterie, kawiarnie, kantyny, kempingi, motele, rezerwowanie noclegów, w pensjonatach i kwaterach prywatnych, turystycznych, ośrodkach kempingowych, ośrodkach rekonwalescencji, sanatoriach w kraju i zagranicą, wynajmowanie noclegów, zakwaterowanie podczas obozów wakacyjnych, pensjonaty, przygotowanie dań na zamówienie oraz ich dostawa, restauracje, rezerwacje hotelowe, rezerwacja kwater, stołówki, domy turystyczne, wynajmowanie mieszkań na pobyt czasowy, wynajmowanie sal na posiedzenia, agencje zakwaterowania w hotelach i pensjonatach, usługi hotelarskie i gastronomiczne, usługi w zakresie prowadzenia domów wypoczynkowych i turystycznych.

(111) **205980** (220) 2006 03 20 (210) 307961
 (151) 2008 04 29 (441) 2006 06 26

(732) Grzegorz Linda, Łówcz Górny, PL.
 (540)



(531) 3.7.19, 9.1.10, 23.1.1, 24.11.25, 27.5.1
 (510), (511) **39** organizowanie wczasów, obozów, zimowisk, biwaków dla dzieci i młodzieży, **41** organizowanie zajęć rozwijających zainteresowania dzieci i młodzieży, **43** sprawowanie opieki całkowitej nad dziećmi i młodzieżą, opieka nad młodzieżą z domów dziecka, specjalnych zakładów wychowawczych, pogotowia opiekuńczego.

(111) **205981** (220) 2003 05 23 (210) 265238
 (151) 2008 01 08 (441) 2003 12 01
 (732) EURODARM, Tomasz Harciarek, Częstochowa, PL.
 (540)



Kolor znaku: niebieski i jego odcienie, żółty

(531) 27.5.1, 29.1.12
 (510), (511) **18** osłonki naturalne do przetworów mięsnych, wędlin i wyrobów garmazeryjnych.

(111) **205982** (220) 2003 07 22 (210) 267722
 (151) 2008 05 07 (441) 2004 01 26
 (732) FCE Bank Polska Spółka Akcyjna, Warszawa, PL.
 (540)



FordLeasing

Kolor znaku: niebieski, granatowy, biały, czarny

(531) 26.1.2, 27.5.1, 29.1.14
 (510), (511) **36** usługi leasingowe, zwłaszcza leasing pojazdów samochodowych i ich części składowych, analizy finansowe.

(111) **205983** (220) 2003 07 22 (210) 267723
 (151) 2008 05 07 (441) 2004 01 26
 (732) FCE Bank Polska Spółka Akcyjna, Warszawa, PL.
 (540)



FordUbezpieczeniaSamochodowe

Kolor znaku: biały, czarny, niebieski, granatowy

(531) 26.1.2, 27.5.1, 29.1.14
 (510), (511) **36** doradztwo w sprawach ubezpieczeniowych, informacje o ubezpieczeniach, pośrednictwo ubezpieczeniowe, ubezpieczenia, doradztwo w sprawach ubezpieczeń, informacje w sprawach ubezpieczeń, usługi ubezpieczeniowe, ubezpieczenia od wypadków.

(111) **205984** (220) 2004 10 15 (210) 286610
 (151) 2008 05 09 (441) 2005 01 24
 (732) CONTIMAX Andrzej Cieślak, Bochnia, PL.

(540) www.contimax.pl

(510), (511) **29** ryby, ryby solone, ryby wędzone, ryby w stanie przetworzonym i półprzetworzonym, konserwy rybne, filety rybne w zalewach octowych, octowo-olejowych, olejowo-smakowych z owocami i warzywami, filety rybne z przyprawami, filety rybne w sosach owocowo-warzywnych, sosach warzywnych, w sosie salsa, sałatki rybno-owocowe, sałatki rybno-warzywne, pasty rybne, pasztety z ryb, ryby w galarecie, sałatki rybne, potrawy na bazie ryb, kawior, skorupiaki nieżywe, **30** keczup, majonezy, sosy.

(111) **205985** (220) 2005 05 10 (210) 294762
 (151) 2008 05 06 (441) 2005 08 22
 (732) BSH Sprzęt Gospodarstwa Domowego Sp. z o.o., Warszawa, PL.
 (540)



(531) 27.5.1

(510), (511) **11** gazowe płyty do gotowania, chłodziarki, zamrażarki, chłodziarko-zamrażarki.

(111) **205986** (220) 2005 11 21 (210) 302500
 (151) 2008 05 13 (441) 2006 03 06
 (732) „MASPEX” Sp. z o.o., Wadowice, PL.
 (540)



(531) 27.5.1

(510), (511) **29** chipsy ziemniaczane, chrupki owocowe, owoce kandyzowane, mrożone owoce, mrożone warzywa, orzechy preparowane, sałatki owocowe, sałatki warzywne, przecier pomidorowy, przecier jabłkowy, rodzynki, zupy, desery w postaci kremów owocowych, galaretki jadalne-owocowe, warzywne, mięsne, **30** lody, desery lodowe, puddingi, budynie, lody spożywcze w proszku, sorbety (lody), polewy owocowe, jogurt mrożony, muesli, cukierki, karmelki, cukierki twarde, landrynki, pralinki, pastylki pudrowe, czekolada pitna, aromaty do napojów inne niż esencje, batony lukrecyjne, biszkopty, słodkie bułeczki, bułki, chleb, chleb bezdrożdżowy, słodycze ozdobne na choinki, aromaty do ciasta inne niż esencje, jadalne ozdoby do ciasta, ciasto na ciastka, ciasto w proszku, galaretki owocowe jako słodycze, gofry, guma do żucia nie do celów medycznych, herbatniki, herbatniki petit-beurre, herbata mrożona, herbata instant, substytuty kakao, substytuty czekolady pitnej, substytuty czekolady twardej, kasza manna, krakersy, popcorn, makarony, pierożki ravioli, spaghetti, ryż, pizze, miód, naleśniki, napoje czekoladowe z mlekiem, napoje kakaowe z mlekiem, napoje kawowe z mlekiem, sosy z pomidorów, przyprawy, rollsy, roślinne preparaty zastępujące kawę, sosy do sałatek, słodycze do ssania, słodziki, słodziki naturalne, sosy do polewania deserów, tarty owocowe, nadzienia cukiernicze w postaci kremów owocowych, nadzienia cukiernicze w postaci kremów czekoladowych, nadzienia cukiernicze w postaci kremów kakaowych, nadzienia cukiernicze w postaci kremów kawowych, sosy aromatyzowane, lizaki, desery w postaci kremów czekoladowych, desery w postaci kremów kakaowych, desery w postaci kremów kawowych, **32** aperitify bezalkoholowe, koktajle bezalkoholowe, ekstrakty owocowe bezalkoholowe, esencje do produkcji napojów, pastylki do napojów gazowanych, proszki do napojów gazowanych, piwo imbirowe, lemoniada, syropy do lemoniady, preparaty do produkcji napojów nie ujęte w innych klasach, napoje izotoniczne, napoje serwatkowe, bezalkoholowe napoje z soków owocowych, bezalkoholowe wyciągi z owoców, piwo słodowe, soki pomidorowe, sorbety (napoje).

(111) **205987** (220) 2005 11 21 (210) 302500
 (151) 2008 05 20 (441) 2006 03 06
 (732) „MASPEX” Sp. z o.o., Wadowice, PL.

(540)



Kolor znaku: niebieski, czerwony, biały, żółty, brązowy, czarny
 (531) 3.1.14, 11.3.1, 27.5.1, 27.7.1, 29.1.15

(510), (511) **29** chipsy ziemniaczane, chrupki owocowe, owoce kandyzowane, mrożone owoce, mrożone warzywa, orzechy preparowane, sałatki owocowe, sałatki warzywne, przecier pomidorowy, przecier jabłkowy, rodzynki, zupy, składniki do sporządzania zup, desery w postaci kremów owocowych, desery w postaci kremów czekoladowych, desery w postaci kremów kakaowych, desery w postaci kremów kawowych, **30** lody, desery lodowe, puddingi, budynie, lody spożywcze w proszku, sorbety (lody), polewy owocowe, jogurt mrożony, muesli, cukierki, karmelki, cukierki twarde, landrynki, pralinki, pastylki pudrowe, czekolada pitna, aromaty do napojów inne niż esencje, batony lukrecyjne, biszkopty, słodkie bułeczki, bułki, chleb, chleb bezdrożdżowy, słodycze ozdobne na choinki, aromaty do ciasta inne niż esencje, jadalne ozdoby do ciasta, ciasto na ciastka, ciasto w proszku, galaretki owocowe, galaretki spożywcze (nie do celów medycznych), gofry, guma do żucia nie do celów medycznych, herbatniki, herbatniki petit-beurre, herbata mrożona, herbata instant, substytuty kakao, substytuty czekolady pitnej, substytuty czekolady twardej, kasza manna, krakersy, popcorn, makarony, pierożki ravioli, spaghetti, ryż, pizze, miód, naleśniki, napoje czekoladowe z mlekiem, napoje kakaowe z mlekiem, napoje kawowe z mlekiem, sosy z pomidorów, przyprawy, rollsy, roślinne preparaty zastępujące kawę, sosy do sałatek, słodycze do ssania, słodziki, słodziki naturalne, sosy do polewania deserów, tarty owocowe, nadzienia cukiernicze w postaci kremów owocowych, nadzienia cukiernicze w postaci kremów czekoladowych, nadzienia cukiernicze w postaci kremów kakaowych, nadzienia cukiernicze w postaci kremów kawowych, sosy aromatyzowane, lizaki, **32** aperitify bezalkoholowe, koktajle bezalkoholowe, ekstrakty owocowe bezalkoholowe, esencje do produkcji napojów, pastylki do napojów gazowanych, proszki do napojów gazowanych, piwo imbirowe, lemoniada, syropy do lemoniady, preparaty do produkcji napojów, napoje izotoniczne, napoje serwatkowe, bezalkoholowe napoje z soków owocowych, bezalkoholowe wyciągi z owoców, piwo słodowe, soki pomidorowe, sorbety (napoje).

(111) **205988** (220) 2005 11 23 (210) 302703
 (151) 2008 06 11 (441) 2006 03 06
 (732) Soci t  des Produits Nestl  S.A., Vevey, CH.

(540) HAVE A BREAK

(510), (511) **30** kakao, napoje i produkty na bazie kakao, czekolada, batony czekoladowe, produkty czekoladowe, napoje i produkty na bazie czekolady, słodycze, cukierki, cukier, guma do żucia, słodziki, ciasta, herbatniki, kruche ciastka, ciasteczka, waffle, toffi, desery, puddingi, budynie, lody, sorbety, mrożone ciasta, mrożone desery, mrożone jogurty, produkty do przygotowywania lodów, sorbetów, mrożonych ciast, mrożonych deserów i mrożonych jogurtów.

(111) **205989** (220) 2005 12 01 (210) 303037
 (151) 2008 05 06 (441) 2006 03 06
 (732) MIĘDZYNARODOWE TARGI GDAŃSKIE S.A., Gdańsk, PL.
 (540)



Kolor znaku: ciemnoszary, czarny, czerwony

(531) 26.2.3, 27.5.1, 29.1.13

(510), (511) **35** organizowanie wystaw i targów handlowych i reklamowych, pokazy towarów, promocja sprzedaży na rzecz osób trze-

cich, usługi reklamowe, organizowanie i prowadzenie aukcji publicznych, wynajmowanie miejsc na umieszczenie ogłoszeń lub reklam, usługi w zakresie informacji handlowej, dystrybucja materiałów reklamowych, publikowanie tekstów reklamowych.

(111) **205990** (220) 2005 12 20 (210) 303889
 (151) 2008 05 29 (441) 2006 04 03
 (732) UNILEVER N.V., Rotterdam, NL.
 (540)



Kolor znaku: biały, czerwony, czarny, zielony, złoty, ciemnozielony
 (531) 1.5.1, 27.5.1, 29.1.15

(510), (511) **29** mięso, ryby, drób, dziczyzna, ekstrakty mięsne, konserwowane, suszone i gotowane owoce i warzywa, galaretki, dżemy, kompoty, jaja, mleko, produkty mleczne, oleje i tłuszcze jadalne, **30** kawa, herbata, kakao, cukier, ryż, tapioka, sago, kawa nienaturalna, mąka i produkty zbożowe, chleb, wyroby cukiernicze i słodczyce, lody, miód, melasa (syrupy), drożdże, proszek do pieczenia, sól, musztarda, ocet, sosy (przyprawy), przyprawy, lód.

(111) **205991** (220) 2006 03 30 (210) 308462
 (151) 2008 05 08 (441) 2006 07 10
 (732) „PAELLA” Spółka z o.o., Warszawa, PL.
 (540)

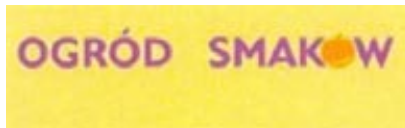

Kolor znaku: czerwony, złoty, pomarańczowy
 (531) 5.7.13, 27.5.1, 29.1.13

(510), (511) **29** flaki, zupy, kiełbasy, kiszki, kompoty, konserwy, krokiety, kompoty, ryby, owoce morza, mięso, potrawy z mięsa, placki ziemniaczane, sery, tłuszcze jadalne, wędliny, dziczyzna, produkty mleczne, sałatki warzywne i owocowe, wyroby garmażeryjne, hamburgery, mrożone owoce i warzywa, dania mrożone, dania gotowe do spożycia z mięsa i ryb, **30** bułki, chleb, ciasta, gofry, ciastka, kanapki, lody, makarony, produkty mączne, mięso w cieście, naleśniki, paszteciki, pieczywo, pierożki, placki, hamburgery, hot-dogi, przyprawy, słodczyce, spaghetti, pizze, wyroby cukiernicze, preparaty zbożowe, żywność na bazie maki, mrożone pieczywo, dania gotowe do spożycia na bazie maki, mrożone półprodukty żywnościowe na bazie mąki, **43** usługi gastronomiczne, usługi stołówek z potrawami kuchni domowej, bary szybkiej obsługi, bary sałatkowe, kawiarnie, restauracje, zajazdy, bary przekąskowe, catering, pizzerie, przygotowywanie dań na zamówienie (żywność i napoje) oraz ich dostawa.

(111) **205992** (220) 2005 09 27 (210) 309406
 (151) 2008 05 19 (441) 2006 07 24
 (732) United Pet Group, Inc., Cincinnati, US.
 (540)



(531) 26.1.2, 27.7.1
 (510), (511) **03** szampon dla zwierząt, środki odplamiające do plam związanych ze zwierzętami, **05** substancje i produkty weterynaryjne,

mianowicie witaminy, minerały i inne suplementy diety dla ptaków, chomików, świnek morskich, gerbili i królików, antybiotyki dla chomików i gerbili, sól lecznicza dla ptaków, olejków z kiełków pszenicy oraz tran dla ptaków, środek odstraszcający przeciwko roztoczom i ptasim wszom, suplementy diety dla żółwi, ryb, kameleonów, salamander i jaszczurek, produkty weterynaryjne mianowicie antybiotyki, suplementy diety, wormery i leki antybakteryjne dla psów, kotów i fretek, **16** przenośne klatki (z papieru lub tektury) do transportowania małych zwierząt, **21** klatki dla ptaków, wyposażenie klatek dla ptaków mianowicie osłonki żerdeń oraz papier ze żwirkiem (gravel paper), **31** karma dla kanarków, papużek, ziąb, szarych papug australijskich, papug i innych małych ptaków, królików, chomików, świnek morskich, gerbili, fretek, żółwi, ryb, kameleonów, salamander i jaszczurek, kocimietka dla kotów, poszatkowane włókna do budowania gniazd przez małe zwierzęta, odżywki do dziobów ptasich.

(111) **205993** (220) 2006 04 20 (210) 309818
 (151) 2008 05 28 (441) 2006 07 24
 (732) Instytut Marketingu i Komunikacji INMARK Sp. z o.o.,
 Poznań, PL.

(540) Inmark
 (510), (511) **35** badanie rynku, dystrybucja materiałów reklamowych, promocja sprzedaży, rozpowszechnianie próbek, rozpowszechnianie materiałów reklamowych.

(111) **205994** (220) 2006 04 26 (210) 310057
 (151) 2008 04 21 (441) 2006 08 07
 (732) „Dr Kendy” Spółka Akcyjna, Warszawa, PL.
 (540)



Kolor znaku: żółty, pomarańczowy, biały, brązowy
 (531) 5.7.17, 27.5.1, 29.1.14

(510), (511) **30** cukierki-landrynki, **32** napoje bezalkoholowe, syropy, soki, wody mineralne, **35** prowadzenie sklepu i/lub hurtowni z: kakao, czekoladą, wyrobami cukierniczymi, cukierkami, pastylkami jako cukierki, słodyczami do ssania, pralinkami, galaretkami owocowymi jako słodyczami, wyrobami piekarskimi, bułkami, chlebem, ciastami, miodem spożywczym, sałatkami owocowymi i warzywnymi, napojami, napojami czekoladowymi z mlekiem, napojami kawowymi z mlekiem, napojami na bazie czekolady, napojami na bazie kakao, napojami na bazie kawy, lemoniadą, sokami owocowymi, herbatą, kawą, lodami spożywczymi, pizzami, owocami cytrusowymi, napojami alkoholowymi zawierającymi owoce, miodem pitnym, bezalkoholowymi napojami, syropami, wodą mineralną.

(111) **205995** (220) 2006 05 15 (210) 310733
 (151) 2008 03 13 (441) 2006 08 21
 (732) Tele-Fonika Kable S.A., Kraków, PL.

(540) CENTRUM MEDYCZNE TELE-FONIKA KABLE S.A.
 (510), (511) **44** usługi poradni, gabinetu i przychodni specjalistycznych w zakresie schorzeń: wątroby, alergicznych, reumatologicznych, naczyniowych, chorób piersi i chorób metabolicznych, usługi poradni, gabinetu i przychodni chirurgicznej, ortopedycznej, fizykoterapeutycznej, pulmonologicznej, stomatologicznej, laryngologicznej, urologicznej oraz ginekologicznej, usługi pracowni specjalistycznych w tym analitycznej, USG, kardiologicznej, spirometrii, bronchoskopii, endoskopowej, wykonywanie badań lekarskich o charakterze ogólnym w tym profilaktyczne badania pracowników narażonych na promieniowanie jonizujące, badania kwalifikacyjne kierowców oraz badania radiologiczne, zabiegi pielęgniarstwa, usługi w zakresie gabinetu neurologicznego i okulistycznego.

(111) **205996** (220) 2006 05 30 (210) 311360
 (151) 2008 03 19 (441) 2006 09 04
 (732) Piotr Raźniewski, Warszawa, PL.

(540)



Kolor znaku: brązowy, ciemnożółty

(531) 17.1.19, 28.17.0, 29.1.12

(510), (511) **35** rowadzenie usług w zakresie: agencji importowo-eksportowych, agencji reklamowych, aukcji publicznych, badań rynku, powielania dokumentów, fotokopowanie, obróbki tekstów, doradztwa w zakresie organizowania i prowadzenia działalności gospodarczej, pozyskiwania danych do komputerowych baz danych, systematyzacji danych komputerowych baz danych, analizy kosztów, rozpowszechniania ogłoszeń reklamowych, organizowania wystaw i targów w celach handlowych lub reklamowych, pokazów towarów, reklamy za pośrednictwem sieci komputerowych, reklamy prasowej, reklamy radiowej, reklamy telewizyjnej, publikowanie tekstów reklamowych, zarządzanie zbiorami informatycznymi, wyselekcjonowanie, z myślą o osobach trzecich, produktów z branży ubezpieczeń dotyczących dzieł sztuki, antyków, zbiorów numizmatycznych, znaczków, walut, czeków /bez uwzględnienia transportu/ tak by umożliwić konsumentom obejrzenie i dokonanie zakupu w dobrych warunkach, **36** prowadzenie usług w zakresie: wyceny antyków, wyceny biżuterii, emisji bonów wartościowych, organizowanie funduszy na cele dobroczynne, zbiórki funduszy na cele dobroczynne, depozytów przedmiotów wartościowych, depozytów sejfowych, doradztwa w sprawach finansowych, informacji finansowych, usług finansowych, pośrednictwa giełdowego, lokat kapitałowych, wyceny numizmatyków, wyceny dzieł sztuki, wyceny znaczków, operacji finansowych, transakcji finansowych, operacji walutowych, oszacowywanie przedmiotów wartościowych dla celów fiskalnych i ich wyceny do celów podatkowych, **38** prowadzenie usług w zakresie: przesyłanie informacji tekstowej i obrazowej przy pomocy komputerów, przesyłanie informacji poprzez terminale komputerowe.

(111) **205997** (220) 2006 05 30 (210) 311361
 (151) 2008 03 19 (441) 2006 09 04
 (732) Piotr Raźniewski, Warszawa, PL.
 (540)



Kolor znaku: brązowy, ciemnożółty

(531) 17.1.19, 28.17.0, 29.1.12

(510), (511) **35** prowadzenie usług w zakresie: agencji importowo-eksportowych, agencji reklamowych, aukcji publicznych, badań rynku, powielania dokumentów, fotokopowanie, obróbki tekstów, doradztwa w zakresie organizowania i prowadzenia działalności gospodarczej, pozyskiwania danych do komputerowych baz danych, systematyzacji danych komputerowych baz danych, analizy kosztów, rozpowszechniania ogłoszeń reklamowych, organizowania wystaw i targów w celach handlowych lub reklamowych, pokazów towarów, reklamy za pośrednictwem sieci komputerowych, reklamy prasowej, reklamy radiowej, reklamy telewizyjnej, publikowanie tekstów reklamowych, zarządzanie zbiorami informatycznymi, wyselekcjonowanie, z myślą o osobach trzecich, produktów z branży ubezpieczeń dotyczących dzieł sztuki, antyków, zbiorów numizmatycznych, znaczków, walut, czeków /bez uwzględnienia transportu/ tak by umożliwić konsumentom obejrzenie i dokonanie zakupu w dobrych warunkach, **36** prowadzenie usług w zakresie: wyceny antyków, wyceny biżuterii, emisji bonów wartościowych, organizowanie funduszy na cele dobroczynne, zbiórki funduszy na cele dobroczynne, depozytów przedmiotów wartościowych, depozytów sejfowych, doradztwa w sprawach finansowych, informacji finansowych, usług finansowych, pośrednictwa giełdowego, lokat kapitałowych, wyceny numizmatyków, wyceny dzieł sztuki, wyceny znaczków, operacji

finansowych, transakcji finansowych, operacji walutowych, oszacowywanie przedmiotów wartościowych dla celów fiskalnych i ich wyceny do celów podatkowych, **38** prowadzenie usług w zakresie: przesyłanie informacji tekstowej i obrazowej przy pomocy komputerów, przesyłanie informacji poprzez terminale komputerowe.

(111) **205998** (220) 2006 06 12 (210) 311942
 (151) 2008 04 29 (441) 2006 09 18
 (732) BINGO S.A. Prepackaged Snacks Manufacturer, Ateny, GR.
 (540) BINGO

(510), (511) **30** wafle, wafle pokryte czekoladą, czekolada, rurki z kremem orzechowym i kakao, ciasteczka w postaci rurek, rogaliki typu croissant, masa orzechowa do smarowania, herbatniki, guma do żucia, słodycze, ciastka, czekoladki, pralinki, pralinki czekoladowe, batoniki czekoladowe, ciasteczka, produkty zbożowe, w szczególności płatki zbożowe i produkty na bazie kukurydzy i ryżu, chipsy zbożowe, batoniki zbożowe, napoje kakaowe z mlekiem.

(111) **205999** (220) 2006 06 12 (210) 311943
 (151) 2008 04 29 (441) 2006 09 18
 (732) BINGO S.A. Prepackaged Snacks Manufacturer, Ateny, GR.
 (540) TOTTIS QUALITY CHAMPION CROISSANT
 (510), (511) **30** rogaliki typu croissant.

(111) **206000** (220) 2006 06 12 (210) 311944
 (151) 2008 04 29 (441) 2006 09 18
 (732) BINGO S.A. Prepackaged Snacks Manufacturer, Ateny, GR.
 (540)



Kolor znaku: czerwony, żółty, fioletowy, czarny

(531) 9.1.10, 27.5.1, 29.1.14

(510), (511) **30** wafle, wafle pokryte czekoladą, czekolada, rurki z kremem orzechowym i kakao, ciasteczka w postaci rurek, rogaliki typu croissant, masa orzechowa do smarowania, herbatniki, guma do żucia, słodycze, ciastka, czekoladki, pralinki, pralinki czekoladowe, batoniki czekoladowe, ciasteczka, produkty zbożowe, w szczególności płatki zbożowe i produkty na bazie kukurydzy i ryżu, chipsy zbożowe, batoniki zbożowe, napoje kakaowe z mlekiem.

(111) **206001** (220) 2006 06 23 (210) 312356
 (151) 2008 03 13 (441) 2006 10 02
 (732) Przedsiębiorstwo Produkcyjno-Handlowo-Usługowe „EUREKA” Mirosław Kwiatkowski, Koziegłowy k. Poznań, PL.
 (540) TURKAN
 (510), (511) **11** wentylatory promieniowe.

(111) **206002** (220) 2006 08 07 (210) 314120
 (151) 2008 03 04 (441) 2006 11 13
 (732) „GRUPA KOLASTYNA” Spółka Akcyjna, Kraków, PL.
 (540) Kolastyna Laboratorium BIO TERAPIA

(510), (511) **03** barwniki do celów kosmetycznych, depilatory, dezodoranty do użytku osobistego, ekstrakty kwiatowe do perfum, esencje eteryczne, farby do włosów, farby do bielizny, kosmetyki, kosmetyki do pielęgnacji skóry i włosów, kremy po goleniu, kremy kosmetyczne, kremy do wybielania skóry, lakiery do paznokci, lakiery do włosów, lotony do celów kosmetycznych, maseczki kosmetyczne, maści do celów kosmetycznych, mleczko kosmetyczne, mydła, mydła dezodorujące, mydła toaletowe, mydła lecznicze, mydła zapachowe, odświeżacze do ust w aerozolu, olejki do celów kosmetycznych, olejki do celów perfumeryjnych, olejki do kąpieli, olejki eteryczne, olejki toaletowe, pasty do podłogi i mebli, pasty do obuwia, perfumy, pianka do golenia, płyny do kąpieli, płyny do pielęgnacji włosów, preparaty kosmetyczne do opalania się, preparaty do usuwania farby, pasty, proszki, płyny do zębów, płyny po goleniu, puder do makijażu, preparaty do makijażu, pomadki do ust, szampony, szminki, środki do prania, środki do czyszczenia zębów, talk kosmetyczny, tłuszczce

do celów kosmetycznych, wata do celów kosmetycznych, woda utleniona do celów kosmetycznych, wazelina kosmetyczna, wody kolońskie, wody lawendowe, wody toaletowe, wody zapachowe, wosk do depilacji, wybielacze do celów kosmetycznych, wyroby perfumeryjne, wybielacze plam, zestawy kosmetyków dla dzieci i dla dorosłych, zestawy kosmetyków dla kobiet i mężczyzn.

(111) **206003** (220) 2006 08 08 (210) 314161
 (151) 2008 05 13 (441) 2006 11 13
 (732) Aldi Einkauf GmbH & Co. oHG, Essen, DE.

(540) ALDI informuje
 (510), (511) **03** środki wybielające i inne substancje stosowane w praniu, środki do czyszczenia, polerowania, szorowania i ścierania, mydła, środki perfumeryjne, olejki eteryczne, kosmetyki, płyny do pielęgnacji włosów, środki do czyszczenia zębów, **04** oleje przemysłowe i tłuszcze, smary, mieszaniny pochłaniające kurz, nawilżające i wiążące, paliwa (również spirytus silnikowy) i materiały oświetleniowe, świece i knoty do oświetlenia, **07** maszyny i obrabiarki, silniki (z wyjątkiem stosowanych w pojazdach lądowych), mechanizmy sprzęgania i napędu (z wyjątkiem stosowanych w pojazdach lądowych), mechaniczne narzędzia rolnicze, inkubatory do jaj, **09** urządzenia i przyrządy: naukowe, żeglarskie, badawcze, elektryczne, fotograficzne, kinematograficzne, optyczne, wagowe, pomiarowe, sygnalizacyjne, kontrolne, do ratowania życia, do celów dydaktycznych, urządzenia i przyrządy elektryczne przewodzące, transformujące, akumulatorowe i kontrolno-sterujące, urządzenia do nagrywania, transmisji lub reprodukcji dźwięku lub obrazu, magnetyczne nośniki danych, płyty (dyski) z nagraniami, automaty sprzedające i mechanizmy do urządzeń uruchamianych przez wrzucenie monety, kasy sklepowe, maszyny liczące, sprzęt przetwarzający dane i komputery, urządzenia do gaszenia ognia, **16** papier, tektura i wyroby z tych materiałów nie ujęte w innych klasach, druki, materiały introligatorskie, materiały fotograficzne, materiały piśmienne, kleje do materiałów piśmiennych lub do celów domowych, materiały przeznaczone dla artystów, pędzle malarskie, maszyny do pisania i sprzęt biurowy (z wyjątkiem mebli), materiały szkoleniowe i instruktażowe (z wyjątkiem aparatów), materiały z tworzyw sztucznych do pakowania (nie ujęte w innych klasach), czcionki drukarskie, matryce, **24** tekstylia i wyroby włókiennicze nie ujęte w innych klasach, narzuty na łóżka i obrusy, **25** odzież, obuwie, nakrycia głowy, **28** gry i zabawki, artykuły sportowe i gimnastyczne nie ujęte w innych klasach, ozdoby choinkowe, **29** mięso, ryby, drób, dziczyzna, ekstrakty mięsne, konserwowane, suszone i gotowane owoce i warzywa, galaretki, dżemy, kompoty, jaja, mleko, produkty mleczne, oleje i tłuszcze jadalne, **30** kawa, herbata, kakao, cukier, ryż, tapioka, sago, kawa nienaturalna, mąka i produkty zbożowe, chleb, wyroby cukiernicze i słodczyce, lody, miód, melasa (syrupy), drożdże, proszek do pieczenia, sól, musztarda, ocet, winegret, sosy (przyprawy), przyprawy, lód, **31** produkty rolne, ogrodnicze, leśne oraz ziarna nie ujęte w innych klasach, żywe zwierzęta, świeże owoce i warzywa, nasiona, rośliny i kwiaty naturalne, karma dla zwierząt, słoń, **32** piwo, wody mineralne i gazowane oraz inne napoje bezalkoholowe, napoje owocowe i soki owocowe, syropy i inne preparaty do produkcji napojów, **33** napoje alkoholowe (z wyjątkiem piwa), **34** tytoń, przybory dla pałaczy, zapalki, **35** reklama, zarządzanie w działalności handlowej, administrowanie działalnością handlowej, prace biurowe, usługi sprzedaży detalicznej i internetowe usługi sprzedaży detalicznej w zakresie artykułów żywnościowych, środków do prania, środków czyszczących, artykułów do czyszczenia, środków dezynfekujących, kosmetyków, artykułów higienicznych, leków bez recepty, dodatków żywnościowych, fajerwerków, urządzeń i akcesoriów elektrycznych, urządzeń elektronicznych i akcesoriów do nich, komputerów i akcesoriów komputerowych, płyt kompaktowych, sprzętu i oprogramowania komputerowego, przyrządów oświetleniowych, narzędzi, urządzeń ogrodniczych i akcesoriów do nich, rowerów i akcesoriów do nich, akcesoriów samochodowych, zegarów, zegarków naręcznych i biżuterii, artykułów papierniczych i biurowych, książek i innych materiałów drukowanych, mebli i innych artykułów wyposażenia wnętrz, mebli ogrodowych, domowych przyborów kuchennych i akcesoriów do nich, artykułów gospodarstwa domowego, pościeli, w tym poduszek, bielizny pościelowej, tekstyliów domowych, odzieży, nakryć głowy, obuwia, sprzętu sportowego, zabawek, artykułów rekreacyjnych, pokarmu dla zwierząt, roślin, wyrobów tytoniowych, prowadzenie supermarketów, reklama w Internecie, także dla osób trzecich,

udzielanie informacji poprzez Internet, mianowicie udzielanie informacji o produktach konsumenckich, udzielanie rad konsumentom, udzielanie informacji o usługach dla klientów, uzgadnianie transakcji komercyjnych dla osób trzecich, także przez Internet, usługi bazy danych, mianowicie zbieranie, zapamiętywanie, aktualizowanie, danych wszelkiego rodzaju dla osób trzecich, **36** ubezpieczenia, usługi finansowe, usługi w zakresie nieruchomości, w szczególności usługi w zakresie pośrednictwa w handlu nieruchomościami, ściągania czynszów, wyceny nieruchomości, zarządzania nieruchomościami i zarządzania majątkiem nieruchomym, usługi agencji pośrednictwa w handlu nieruchomościami, usługi wyceny nieruchomości, usługi w zakresie wynajmowania pomieszczeń biurowych, mieszkań, dzierżawy nieruchomości i gospodarstw rolnych, usługi agencji mieszkaniowych, **38** usługi telekomunikacyjne, w szczególności w zakresie informacji o telekomunikacji, usługi w zakresie połączeń ze światową siecią komputerową, udostępniania kanałów komunikacyjnych dających możliwość dokonywania zakupów za pomocą telefonu, ogłoszeń elektronicznych, tras połączeń i połączeń dla telekomunikacji, wypożyczania urządzeń telekomunikacyjnych, zarządzanie i świadczenie usług portali internetowych, trzymanie w gotowości w celu elektronicznego pobierania przez osoby trzecie oraz transmisji elektronicznej dźwięku, obrazów, danych i informacji wszelkiego rodzaju, w każdym przypadku w szczególności przez Internet, przekazywanie i udostępnianie danych wszelkiego rodzaju dla osób trzecich, **39** transport, pakowanie i przechowywanie towarów, usługi biura podróży, organizowanie podróży, **40** obróbka materiałowa, usługi laboratoriów fotograficznych, wykonywanie kopii fotografii także w oparciu o dane cyfrowe, wywoływanie filmów, robienie duplikatów fotografii, usługi obrabiania zdjęć, w szczególności powiększanie i poprawianie zdjęć cyfrowych, organizowanie, uzgadnianie i koordynowanie wszystkich wyżej wymienionych usług, **41** nauczanie, kształcenie, rozrywka, usługi w zakresie sportu i kultury, dostarczanie rozrywki w formie nagranej muzyki, nagranych obrazów i filmów, organizowanie, uzgadnianie i koordynowanie wyżej wymienionych usług, **42** naukowe i techniczne usługi i badania oraz ich projektowanie, przemysłowa analiza i badanie usług, projektowanie i rozwój komputerowego sprzętu i oprogramowania, usługi prawne, dostarczanie miejsca na dane w Internecie, organizowanie, uzgadnianie i koordynowanie wszystkich wyżej wymienionych usług, **43** usługi dostarczania jedzenia i napojów, usługi czasowego zakwaterowania.

(111) **206004** (220) 2006 08 08 (210) 314162
 (151) 2008 05 13 (441) 2006 11 13
 (732) Aldi Einkauf GmbH & Co. oHG, Essen, DE.
 (540)

ALDI informuje ALDI informuje ALDI informuje ALDI informuje

Kolor znaku: biały, niebieski

(531) 26.4.2, 27.5.1, 29.1.12

(510), (511) **03** środki wybielające i inne substancje stosowane w praniu, środki do czyszczenia, polerowania, szorowania i ścierania, mydła, środki perfumeryjne, olejki eteryczne, kosmetyki, płyny do pielęgnacji włosów, środki do czyszczenia zębów, **04** oleje przemysłowe i tłuszcze, smary, mieszaniny pochłaniające kurz, nawilżające i wiążące, paliwa (również spirytus silnikowy) i materiały oświetleniowe, świece i knoty do oświetlenia, **07** maszyny i obrabiarki, silniki (z wyjątkiem stosowanych w pojazdach lądowych), mechanizmy sprzęgania i napędu (z wyjątkiem stosowanych w pojazdach lądowych), mechaniczne narzędzia rolnicze, inkubatory do jaj, **09** urządzenia i przyrządy: naukowe, żeglarskie, badawcze, elektryczne, fotograficzne, kinematograficzne, optyczne, wagowe, pomiarowe, sygnalizacyjne, kontrolne, do ratowania życia, do celów dydaktycznych, urządzenia i przyrządy elektryczne przewodzące, transformujące, akumulatorowe i kontrolno-sterujące, urządzenia do nagrywania, transmisji lub reprodukcji dźwięku lub obrazu, magnetyczne nośniki danych, płyty (dyski) z nagraniami, automaty sprzedające i mechanizmy do urządzeń uruchamianych przez wrzucenie monety, kasy sklepowe, maszyny liczące, sprzęt przetwarzający dane i komputery, urządzenia do gaszenia ognia, **16** papier, tektura i wyroby z tych materiałów nie ujęte w innych klasach, druki, materiały introligatorskie, materiały fotograficzne, materiały piśmienne, kleje do materiałów piśmiennych lub do celów domowych, materiały przeznaczone dla artystów, pędzle malarskie, maszyny do pisania

i sprzęt biurowy (z wyjątkiem mebli), materiały szkoleniowe i instruktażowe (z wyjątkiem aparatów), materiały z tworzyw sztucznych do pakowania (nie ujęte w innych klasach), czcionki drukarskie, matryce, **24** tekstylia i wyroby włókiennicze nie ujęte w innych klasach, narzuty na łóżka i obrusy, **25** odzież, obuwie, nakrycia głowy, **28** gry i zabawki, artykuły sportowe i gimnastyczne nie ujęte w innych klasach, ozdoby choinkowe, **29** mięso, ryby, drób, dziczyzna, ekstrakty mięsne, konserwowane, suszone i gotowane owoce i warzywa, galaretki, dżemy, kompoty, jaja, mleko, produkty mleczne, oleje i tłuszcze jadalne, **30** kawa, herbata, kakao, cukier, ryż, tapioka, sago, kawa nienaturalna, mąka i produkty zbożowe, chleb, wyroby cukiernicze i słodczyce, lody, miód, melasa (syropy), drożdże, proszek do pieczenia, sól, musztarda, ocet, winegret, sosy (przyprawy), przyprawy, lód, **31** produkty rolne, ogrodnicze, leśne oraz ziarna nie ujęte w innych klasach, żywe zwierzęta, świeże owoce i warzywa, nasiona, rośliny i kwiaty naturalne, karma dla zwierząt, słoń, **32** piwo, wody mineralne i gazowane oraz inne napoje bezalkoholowe, napoje owocowe i soki owocowe, syropy i inne preparaty do produkcji napojów, **33** napoje alkoholowe (z wyjątkiem piwa), **34** tytoń, przybory dla palaczy, zapalaki, **35** reklama, zarządzanie w działalności handlowej, administrowanie działalności handlowej, prace biurowe, usługi sprzedaży detalicznej i internetowe usługi sprzedaży detalicznej w zakresie artykułów żywnościowych, środków do prania, środków czyszczących, artykułów do czyszczenia, środków dezynfekujących, kosmetyków, artykułów higienicznych, leków bez recepty, dodatków żywieniowych, fajerków, urządzeń i akcesoriów elektrycznych, urządzeń elektronicznych i akcesoriów do nich, komputerów i akcesoriów komputerowych, płyt kompaktowych, sprzętu i oprogramowania komputerowego, przyrządów oświetleniowych, narzędzi, urządzeń ogrodniczych i akcesoriów do nich, rowerów i akcesoriów do nich, akcesoriów samochodowych, zegarów, zegarków naręcznych i biżuterii, artykułów papierniczych i biurowych, książek i innych materiałów drukowanych, mebli i innych artykułów wyposażenia wnętrz, mebli ogrodowych, domowych przyborów kuchennych i akcesoriów do nich, artykułów gospodarstwa domowego, pościeli, w tym poduszek, bielizny pościelowej, tekstyliów domowych, odzieży, nakryć głowy, obuwia, sprzętu sportowego, zabawek, artykułów rekreacyjnych, pokarmu dla zwierząt, roślin, wyrobów tytoniowych, prowadzenie supermarketów, reklama w Internecie, także dla osób trzecich, udzielanie informacji poprzez Internet, mianowicie udzielanie informacji o produktach konsumenckich, udzielanie rad konsumentom, udzielanie informacji o usługach dla klientów, uzgadnianie transakcji komercyjnych dla osób trzecich, także przez Internet, usługi bazy danych, mianowicie zbieranie, zapamiętywanie, aktualizowanie, danych wszelkiego rodzaju dla osób trzecich, **36** ubezpieczenia, usługi finansowe, usługi w zakresie nieruchomości, w szczególności usługi w zakresie pośrednictwa w handlu nieruchomościami, ściągania czynszów, wyceny nieruchomości, zarządzania nieruchomościami i zarządzania majątkiem nieruchomości, usługi agencji pośrednictwa w handlu nieruchomościami, usługi wyceny nieruchomości, usługi w zakresie wynajmowania pomieszczeń biurowych, mieszkań, dzierżawy nieruchomości i gospodarstw rolnych, usługi agencji mieszkaniowych, **38** usługi telekomunikacyjne, w szczególności w zakresie informacji o telekomunikacji, usługi w zakresie połączeń ze światową siecią komputerową, udostępniania kanałów komunikacyjnych dających możliwość dokonywania zakupów za pomocą telefonu, ogłoszeń elektronicznych, tras połączeń i połączeń dla telekomunikacji, wypożyczania urządzeń telekomunikacyjnych, zarządzanie i świadczenie usług portali internetowych, trzymanie w gotowości w celu elektronicznego pobierania przez osoby trzecie oraz transmisji elektronicznej dźwięku, obrazów, danych i informacji wszelkiego rodzaju, w każdym przypadku w szczególności przez Internet, przekazywanie i udostępnianie danych wszelkiego rodzaju dla osób trzecich, **39** transport, pakowanie i przechowywanie towarów, usługi biura podróży, organizowanie podróży, **40** obróbka materiałowa, usługi laboratoriów fotograficznych, wykonywanie kopii fotografii także w oparciu o dane cyfrowe, wywoływanie filmów, robienie duplikatów fotografii, usługi obrabiania zdjęć, w szczególności powiększanie i poprawianie zdjęć cyfrowych, organizowanie, uzgadnianie i koordynowanie wszystkich wyżej wymienionych usług, **41** nauczanie, kształcenie, rozrywka, usługi w zakresie sportu i kultury, dostarczanie rozrywki w formie nagranej muzyki, nagranych obrazów i filmów, organizowanie, uzgadnianie i koordynowanie wyżej wymienionych usług, **42** naukowe i techniczne usługi i badania oraz ich projektowanie, przemysłowa analiza i badanie usług, projektowanie

i rozwój komputerowego sprzętu i oprogramowania, usługi prawne, dostarczanie miejsca na dane w Internecie, organizowanie, uzgadnianie i koordynowanie wszystkich wyżej wymienionych usług, **43** usługi dostarczania jedzenia i napojów, usługi czasowego zakwaterowania.

(111) **206005** (220) 2006 08 08 (210) 314163
(151) 2008 05 13 (441) 2006 11 13

(732) Aldi Einkauf GmbH & Co. oHG, Essen, DE.

(540) Filozofia ALDI Jak najwyższa jakość - jak najniższa cena

(510), (511) **03** środki wybielające i inne substancje stosowane w praniu, środki do czyszczenia, polerowania, szorowania i ścierania, mydła, środki perfumeryjne, olejki eteryczne, kosmetyki, płyny do pielęgnacji włosów, środki do czyszczenia zębów, **04** oleje przemysłowe i tłuszcze, smary, mieszaniny pochłaniające kurz, nawilżające i wiążące, paliwa (również spirytus silnikowy) i materiały oświetleniowe, świece i knoty do oświetlenia, **07** maszyny i obrabiarki, silniki (z wyjątkiem stosowanych w pojazdach lądowych), mechanizmy sprzęgania i napędu (z wyjątkiem stosowanych w pojazdach lądowych), mechaniczne narzędzia rolnicze, inkubatory do jaj, **09** urządzenia i przyrządy: naukowe, żeglarskie, badawcze, elektryczne, fotograficzne, kinematograficzne, optyczne, wagowe, pomiarowe, sygnalizacyjne, kontrolne, do ratowania życia, do celów dydaktycznych, urządzenia i przyrządy elektryczne przewodzące, transformujące, akumulatorowe i kontrolno-sterujące, urządzenia do nagrywania, transmisji lub reprodukcji dźwięku lub obrazu, magnetyczne nośniki danych, płyty (dyski) z nagraniami, automaty sprzedające i mechanizmy do urządzeń uruchamianych przez wrzucenie monety, kasy sklepowe, maszyny liczące, sprzęt przetwarzający dane i komputery, urządzenia do gaszenia ognia, **16** papier, tektura i wyroby z tych materiałów nie ujęte w innych klasach, druki, materiały introligatorskie, materiały fotograficzne, materiały piśmienne, kleje do materiałów piśmiennych lub do celów domowych, materiały przeznaczone dla artystów, pędzle malarskie, maszyny do pisania i sprzęt biurowy (z wyjątkiem mebli), materiały szkoleniowe i instruktażowe (z wyjątkiem aparatów), materiały z tworzyw sztucznych do pakowania (nie ujęte w innych klasach), czcionki drukarskie, matryce, **24** tekstylia i wyroby włókiennicze nie ujęte w innych klasach, narzuty na łóżka i obrusy, **25** odzież, obuwie, nakrycia głowy, **28** gry i zabawki, artykuły sportowe i gimnastyczne nie ujęte w innych klasach, ozdoby choinkowe, **29** mięso, ryby, drób, dziczyzna, ekstrakty mięsne, konserwowane, suszone i gotowane owoce i warzywa, galaretki, dżemy, kompoty, jaja, mleko, produkty mleczne, oleje i tłuszcze jadalne, **30** kawa, herbata, kakao, cukier, ryż, tapioka, sago, kawa nienaturalna, mąka i produkty zbożowe, chleb, wyroby cukiernicze i słodczyce, lody, miód, melasa (syropy), drożdże, proszek do pieczenia, sól, musztarda, ocet, winegret, sosy (przyprawy), przyprawy, lód, **31** produkty rolne, ogrodnicze, leśne oraz ziarna nie ujęte w innych klasach, żywe zwierzęta, świeże owoce i warzywa, nasiona, rośliny i kwiaty naturalne, karma dla zwierząt, słoń, **32** piwo, wody mineralne i gazowane oraz inne napoje bezalkoholowe, napoje owocowe i soki owocowe, syropy i inne preparaty do produkcji napojów, **33** napoje alkoholowe (z wyjątkiem piwa), **34** tytoń, przybory dla palaczy, zapalaki, **35** reklama, zarządzanie w działalności handlowej, administrowanie działalności handlowej, prace biurowe, usługi sprzedaży detalicznej i internetowe usługi sprzedaży detalicznej w zakresie artykułów żywnościowych, środków do prania, środków czyszczących, artykułów do czyszczenia, środków dezynfekujących, kosmetyków, artykułów higienicznych, leków bez recepty, dodatków żywieniowych, fajerków, urządzeń i akcesoriów elektrycznych, urządzeń elektronicznych i akcesoriów do nich, komputerów i akcesoriów komputerowych, płyt kompaktowych, sprzętu i oprogramowania komputerowego, przyrządów oświetleniowych, narzędzi, urządzeń ogrodniczych i akcesoriów do nich, rowerów i akcesoriów do nich, akcesoriów samochodowych, zegarów, zegarków naręcznych i biżuterii, artykułów papierniczych i biurowych, książek i innych materiałów drukowanych, mebli i innych artykułów wyposażenia wnętrz, mebli ogrodowych, domowych przyborów kuchennych i akcesoriów do nich, artykułów gospodarstwa domowego, pościeli, w tym poduszek, bielizny pościelowej, tekstyliów domowych, odzieży, nakryć głowy, obuwia, sprzętu sportowego, zabawek, artykułów rekreacyjnych, pokarmu dla zwierząt, roślin, wyrobów tytoniowych, prowadzenie supermarketów, reklama w Internecie, także dla osób trzecich, udzielanie informacji poprzez Internet, mianowicie udzielanie informacji o produktach konsumenckich, udzielanie rad konsumentom, udzielanie informacji o usługach dla klientów, uzgadnianie transakcji komercyjnych dla osób trzecich, także przez Internet, usługi bazy danych, mianowicie zbieranie, zapamiętywanie, aktualizowanie, danych wszelkiego rodzaju dla osób trzecich, **36** ubezpieczenia, usługi finansowe, usługi w zakresie

nieruchomości, w szczególności usługi w zakresie pośrednictwa w handlu nieruchomościami, ściągania czynszów, wyceny nieruchomości, zarządzania nieruchomościami i zarządzania majątkiem nieruchomym, usługi agencji pośrednictwa w handlu nieruchomościami, usługi wyceny nieruchomości, usługi w zakresie wynajmowania pomieszczeń biurowych, mieszkań, dzierżawy nieruchomości i gospodarstw rolnych, usługi agencji mieszkaniowych, **38** usługi telekomunikacyjne, w szczególności w zakresie informacji o telekomunikacji, usługi w zakresie połączeń ze światową siecią komputerową, udostępniania kanałów komunikacyjnych dających możliwość dokonywania zakupów za pomocą telefonu, ogłoszeń elektronicznych, tras połączeń i połączeń dla telekomunikacji, wypożyczania urządzeń telekomunikacyjnych, zarządzanie i świadczenie usług portali internetowych, trzymanie w gotowości w celu elektronicznego pobierania przez osoby trzecie oraz transmisji elektronicznej dźwięku, obrazów, danych i informacji wszelkiego rodzaju, w każdym przypadku w szczególności przez Internet, przekazywanie i udostępnianie danych wszelkiego rodzaju dla osób trzecich, **39** transport, pakowanie i przechowywanie towarów, usługi biura podróży, organizowanie podróży, **40** obróbka materiałowa, usługi laboratoriów fotograficznych, wykonywanie kopii fotografii także w oparciu o dane cyfrowe, wywoływanie filmów, robienie duplikatów fotografii, usługi obrabiania zdjęć, w szczególności powiększanie i poprawianie zdjęć cyfrowych, organizowanie, uzgadnianie i koordynowanie wszystkich wyżej wymienionych usług, **41** nauczanie, kształcenie, rozrywka, usługi w zakresie sportu i kultury, dostarczanie rozrywki w formie nagranej muzyki, nagranych obrazów i filmów, organizowanie, uzgadnianie i koordynowanie wyżej wymienionych usług, **42** naukowe i techniczne usługi i badania oraz ich projektowanie, przemysłowa analiza i badanie usług, projektowanie i rozwój komputerowego sprzętu i oprogramowania, usługi prawne, dostarczanie miejsca na dane w Internecie, organizowanie, uzgadnianie i koordynowanie wszystkich wyżej wymienionych usług, **43** usługi dostarczania jedzenia i napojów, usługi czasowego zakwaterowania.

(111) **206006** (220) 2006 08 08 (210) 314164
 (151) 2008 05 13 (441) 2006 11 13
 (732) Aldi Einkauf GmbH & Co. oHG, Essen, DE.
 (540)



Kolor znaku: czerwony, ciemnoniebieski, niebieski, biały

(531) 26.4.7, 26.5.4, 27.5.1, 29.1.13

(510), (511) **03** środki wybielające i inne substancje stosowane w praniu, środki do czyszczenia, polerowania, szorowania i ścierania, mydła, środki perfumeryjne, olejki eteryczne, kosmetyki, płyny do pielęgnacji włosów, środki do czyszczenia zębów, **04** oleje przemysłowe i tłuszcze, smary, mieszaniny pochłaniające kurz, nawilżające i wiążące, paliwa (również spiryty silnikowy) i materiały oświetleniowe, świece i knoty do oświetlenia, **07** maszyny i obrabiarki, silniki (z wyjątkiem stosowanych w pojazdach lądowych), mechanizmy sprzęgania i napędu (z wyjątkiem stosowanych w pojazdach lądowych), mechaniczne narzędzia rolnicze, inkubatory do jaj, **09** urządzenia i przyrządy: naukowe, żeglarskie, badawcze, elektryczne, fotograficzne, kinematograficzne, optyczne, wagowe, pomiarowe, sygnalizacyjne, kontrolne, do ratowania życia, do celów dydaktycznych, urządzenia i przyrządy elektryczne przewodzące, transformujące, akumulatorowe i kontrolno-sterujące, urządzenia do nagrywania, transmisji lub reprodukcji dźwięku lub obrazu, magnetyczne nośniki danych, płyty (dyski) z nagraniami, automaty sprzedające i mechanizmy do urządzeń uruchamianych przez wrzucenie monety, kasy sklepowe, maszyny li-czące, sprzęt przetwarzający dane i komputery, urządzenia do gaszenia ognia, **16** papier, tektura i wyroby z tych materiałów nie ujęte w innych klasach, druki, materiały introligatorskie, materiały fotograficzne, materiały piśmienne, kleje do materiałów piśmiennych lub do celów domowych, materiały przeznaczone dla artystów, pędzle malarskie, maszyny do pisania i sprzęt biurowy (z wyjątkiem mebli), materiały szkoleniowe i instruktażowe (z wyjątkiem aparatów), materiały z tworzyw sztucznych do pakowania (nie ujęte w innych klasach), czcionki drukarskie, matryce, **24** tekstylia i wyroby włókiennicze nie ujęte w innych klasach, narzuty na łóżka i obrusy, **25** odzież, obuwie, nakrycia głowy, **28** gry i zabawki, artykuły sportowe i gimnastyczne nie ujęte w innych klasach, ozdoby choinkowe, **29** mięso, ryby, drób, dziczyzna, ekstrakty mięsne, konserwo-

wane, suszone i gotowane owoce i warzywa, galaretki, dżemy, kompoty, jaja, mleko, produkty mleczne, oleje i tłuszcze jadalne, **30** kawa, herbata, kakao, cukier, ryż, tapioka, sago, kawa nienaturalna, mąka i produkty zbożowe, chleb, wyroby cukiernicze i słodczyce, lody, miód, melasa (syropy), drożdże, proszek do pieczenia, sól, musztarda, ocet, winegret, sosy (przyprawy), przyprawy, lód, **31** produkty rolne, ogrodnicze, leśne oraz ziarna nie ujęte w innych klasach, żywe zwierzęta, świeże owoce i warzywa, nasiona, rośliny i kwiaty naturalne, karma dla zwierząt, słód, **32** piwo, wody mineralne i gazowane oraz inne napoje bezalkoholowe, napoje owocowe i soki owocowe, syropy i inne preparaty do produkcji napojów, **33** napoje alkoholowe (z wyjątkiem piwa), **34** tytoń, przybory dla palaczy, zapalki, **35** reklama, zarządzanie w działalności handlowej, administrowanie działalnością handlowej, prace biurowe, usługi sprzedaży detalicznej i internetowe usługi sprzedaży detalicznej w zakresie artykułów żywnościowych, środków do prania, środków czyszczących, artykułów do czyszczenia, środków dezynfekujących, kosmetyków, artykułów higienicznych, leków bez recepty, dodatków żywieniowych, fajerwerków, urządzeń i akcesoriów elektrycznych, urządzeń elektronicznych i akcesoriów do nich, komputerów i akcesoriów komputerowych, płyt kompaktowych, sprzętu i oprogramowania komputerowego, przyrządów oświetleniowych, narzędzi, urządzeń ogrodniczych i akcesoriów do nich, rowerów i akcesoriów do nich, akcesoriów samochodowych, zegarów, zegarków naręcznych i biżuterii, artykułów papierniczych i biurowych, książek i innych materiałów drukowanych, mebli i innych artykułów wyposażenia wnętrz, mebli ogrodowych, domowych przyborów kuchennych i akcesoriów do nich, artykułów gospodarstwa domowego, pościeli, w tym poduszek, bielejny pościelowej, tekstyliów domowych, odzieży, nakryć głowy, obuwia, sprzętu sportowego, zabawek, artykułów rekreacyjnych, pokarmu dla zwierząt, roślin, wyrobów tytoniowych, prowadzenie supermarketów, reklama w Internecie, także dla osób trzecich, udzielanie informacji poprzez Internet, mianowicie udzielanie informacji o produktach konsumenckich, udzielanie rad konsumentom, udzielanie informacji o usługach dla klientów, uzgadnianie transakcji komercyjnych dla osób trzecich, także przez Internet, usługi bazy danych, mianowicie zbieranie, zapamiętywanie, aktualizowanie, danych wszelkiego rodzaju dla osób trzecich, **36** ubezpieczenia, usługi finansowe, usługi w zakresie nieruchomości, w szczególności usługi w zakresie pośrednictwa w handlu nieruchomościami, ściągania czynszów, wyceny nieruchomości, zarządzania nieruchomościami i zarządzania majątkiem nieruchomym, usługi agencji pośrednictwa w handlu nieruchomościami, usługi wyceny nieruchomości, usługi w zakresie wynajmowania pomieszczeń biurowych, mieszkań, dzierżawy nieruchomości i gospodarstw rolnych, usługi agencji mieszkaniowych, **38** usługi telekomunikacyjne, w szczególności w zakresie informacji o telekomunikacji, usługi w zakresie połączeń ze światową siecią komputerową, udostępniania kanałów komunikacyjnych dających możliwość dokonywania zakupów za pomocą telefonu, ogłoszeń elektronicznych, tras połączeń i połączeń dla telekomunikacji, wypożyczania urządzeń telekomunikacyjnych, zarządzanie i świadczenie usług portali internetowych, trzymanie w gotowości w celu elektronicznego pobierania przez osoby trzecie oraz transmisji elektronicznej dźwięku, obrazów, danych i informacji wszelkiego rodzaju, w każdym przypadku w szczególności przez Internet, przekazywanie i udostępnianie danych wszelkiego rodzaju dla osób trzecich, **39** transport, pakowanie i przechowywanie towarów, usługi biura podróży, organizowanie podróży, **40** obróbka materiałowa, usługi laboratoriów fotograficznych, wykonywanie kopii fotografii także w oparciu o dane cyfrowe, wywoływanie filmów, robienie duplikatów fotografii, usługi obrabiania zdjęć, w szczególności powiększanie i poprawianie zdjęć cyfrowych, organizowanie, uzgadnianie i koordynowanie wszystkich wyżej wymienionych usług, **41** nauczanie, kształcenie, rozrywka, usługi w zakresie sportu i kultury, dostarczanie rozrywki w formie nagranej muzyki, nagranych obrazów i filmów, organizowanie, uzgadnianie i koordynowanie wyżej wymienionych usług, **42** naukowe i techniczne usługi i badania oraz ich projektowanie, przemysłowa analiza i badanie usług, projektowanie i rozwój komputerowego sprzętu i oprogramowania, usługi prawne, dostarczanie miejsca na dane w Internecie, organizowanie, uzgadnianie i koordynowanie wszystkich wyżej wymienionych usług, **43** usługi dostarczania jedzenia i napojów, usługi czasowego zakwaterowania.

(111) **206007** (220) 2006 08 21 (210) 314559
 (151) 2008 03 04 (441) 2006 11 27
 (732) TELE-FONIKA KABLE Spółka Akcyjna, Kraków, PL.
 (540) FABRYKA KABLI ZAŁOM
 (510), (511) **09** osprzęt do kabli i przewodów: głowice do izolowania i uszczelniania końcówek kabli w tym: wewnętrzne i napowietrzne,

mufy: przelotowe, przejściowo-przelotowe, przejściowe, rozgałęźne, remontowe, końcowe, złączki i końcówki, opaski remontowe do kabli i przewodów, osłony kabli i przewodów, kapturki, obudowy, uchwyty, zaciski, izolowane złączki przewodowe, adaptery i konektory kablowe, zestawy uziemiające, druty, przewody i kable do celów elektrycznych w tym: druty miedziane, gołe i ocynowane, aluminiowe i z aluminium stopowego, druty i przewody nawojowe miedziane i aluminiowe okrągłe i profilowe gołe i izolowane, przewody elektroenergetyczne do układania na stałe, przewody do odbiorników ruchomych, przewody spawalnicze, przewody napowietrzne miedziane, aluminiowe, z aluminium stopowego, stalowo-aluminiowe gołe i izolowane, plecionki miedziane, przewody jezdne okrągłe i profilowe z miedzi i jej stopów, przewody elektroenergetyczne i radiofoniczne do taboru kolejowego, przewody do pojazdów samochodowych, przewody zapłonowe, górnicze przewody i kable elektroenergetyczne telekomunikacyjne, sterownicze, trakcyjne, kable i przewody okrętowe, kable elektroenergetyczne niskich, średnich, wysokich i bardzo wysokich napięć o izolacji polwinitowej, papierowej przesyconej syciwem, w polietylenie, w polietylenie sieciowanym, w mieszankach gumowych i silikonie, kable telekomunikacyjne miedziane dalekosiężne i miejscowe, zakończeniowe, stacyjne o izolacji polwinitowej, polietylenowej, papierowej, przewody komputerowe miedziane, kable światłowodowe, przewody grzejne i instalacje grzejne, przewody w izolacji fluoroorganicznej, przewody lotnicze i lotniskowe, przewody strzałowe, przewody specjalne, kable elektroenergetyczne bezhalogenowe i ognioodporne, kable hybrydowe, przewody odgromowe, przewody głośnikowe, przewody dźwigowe, przewody do studni głębinowych, kable podmorskie.

(111) **206008** (220) 2006 08 21 (210) 314570
(151) 2008 03 04 (441) 2006 11 27

(732) TELE-FONIKA KABLE Spółka Akcyjna, Kraków, PL.

(540) ENERGOKABEL

(510), (511) **07** maszyny i urządzenia stosowane w przemyśle wytwarzającym druty, przewody, kable, części i osprzęt, narzędzia do maszyn kablowych, **09** osprzęt do kabli i przewodów: głowice do izolowania i uszczelniania końcówek kabli w tym: wewnętrzne i napowietrzne, mufy: przelotowe, przejściowo-przelotowe, przejściowe, rozgałęźne, remontowe, końcowe, złączki i końcówki, opaski remontowe do kabli i przewodów, osłony kabli i przewodów, kapturki, obudowy, uchwyty, zaciski, izolowane złączki przewodowe, adaptery i konektory kablowe, zestawy uziemiające, druty, przewody i kable do celów elektrycznych w tym: druty miedziane, gołe i ocynowane, aluminiowe i z aluminium stopowego, druty i przewody nawojowe miedziane i aluminiowe okrągłe i profilowe gołe i izolowane, przewody elektroenergetyczne do układania na stałe, przewody do odbiorników ruchomych, przewody spawalnicze, przewody napowietrzne miedziane, aluminiowe, z aluminium stopowego, stalowo-aluminiowe gołe i izolowane, plecionki miedziane, przewody jezdne okrągłe i profilowe z miedzi i jej stopów, przewody elektroenergetyczne i radiofoniczne do taboru kolejowego, przewody do pojazdów samochodowych, przewody zapłonowe, górnicze przewody i kable elektroenergetyczne telekomunikacyjne, sterownicze, trakcyjne, kable i przewody okrętowe, kable elektroenergetyczne niskich, średnich, wysokich i bardzo wysokich napięć o izolacji polwinitowej, papierowej przesyconej syciwem, w polietylenie, w polietylenie sieciowanym, w mieszankach gumowych i silikonie, kable telekomunikacyjne miedziane dalekosiężne i miejscowe, zakończeniowe, stacyjne o izolacji polwinitowej, polietylenowej, papierowej, przewody komputerowe miedziane, kable światłowodowe, przewody grzejne i instalacje grzejne, przewody w izolacji fluoroorganicznej, przewody lotnicze i lotniskowe, przewody strzałowe, przewody specjalne, kable elektroenergetyczne bezhalogenowe i ognioodporne, kable hybrydowe, przewody odgromowe, przewody głośnikowe, przewody dźwigowe, przewody do studni głębinowych, kable podmorskie, **42** badania dotyczące kabli, przewodów, drutów i maszyn do ich wytwarzania, opracowania naukowo-badawcze, technologiczne, projektowe i wdrożeniowe w zakresie kabli, przewodów, drutów do celów elektrycznych oraz maszyn i urządzeń do ich wytwarzania, doradztwo techniczne, opiniowanie, ekspertyzy w zakresie kabli, przewodów, drutów i maszyn do ich wytwarzania, dokumentacja projektowa i usługi projektowe.

(111) **206009** (220) 2006 08 21 (210) 314571
(151) 2008 03 04 (441) 2006 11 27

(732) TELE-FONIKA KABLE Spółka Akcyjna, Kraków, PL.

(540) KABLOSPRZĘT

(510), (511) **07** maszyny i urządzenia stosowane w przemyśle wytwarzającym druty, przewody, kable, części i osprzęt, narzędzia do maszyn kablowych, **09** osprzęt do kabli i przewodów: głowice do izolowania i uszczelniania końcówek kabli w tym: wewnętrzne i napowietrzne, mufy: przelotowe, przejściowo-przelotowe, przejściowe, rozgałęźne, remontowe, końcowe, złączki i końcówki, opaski remontowe do kabli i przewodów, osłony kabli i przewodów, kapturki, obudowy, uchwyty, zaciski, izolowane złączki przewodowe, adaptery i konektory kablowe, zestawy uziemiające, druty, przewody i kable do celów elektrycznych w tym: druty miedziane, gołe i ocynowane, aluminiowe i z aluminium stopowego, druty i przewody nawojowe miedziane i aluminiowe okrągłe i profilowe gołe i izolowane, przewody elektroenergetyczne do układania na stałe, przewody do odbiorników ruchomych, przewody spawalnicze, przewody napowietrzne miedziane, aluminiowe, z aluminium stopowego, stalowo-aluminiowe gołe i izolowane, plecionki miedziane, przewody jezdne okrągłe i profilowe z miedzi i jej stopów, przewody elektroenergetyczne i radiofoniczne do taboru kolejowego, przewody do pojazdów samochodowych, przewody zapłonowe, górnicze przewody i kable elektroenergetyczne telekomunikacyjne, sterownicze, trakcyjne, kable i przewody okrętowe, kable elektroenergetyczne niskich, średnich, wysokich i bardzo wysokich napięć o izolacji polwinitowej, papierowej przesyconej syciwem, w polietylenie, w polietylenie sieciowanym, w mieszankach gumowych i silikonie, kable telekomunikacyjne miedziane dalekosiężne i miejscowe, zakończeniowe, stacyjne o izolacji polwinitowej, polietylenowej, papierowej, przewody komputerowe miedziane, kable światłowodowe, przewody grzejne i instalacje grzejne, przewody w izolacji fluoroorganicznej, przewody lotnicze i lotniskowe, przewody strzałowe, przewody specjalne, kable elektroenergetyczne bezhalogenowe i ognioodporne, kable hybrydowe, przewody odgromowe, przewody głośnikowe, przewody dźwigowe, przewody do studni głębinowych, kable podmorskie, **42** badania dotyczące kabli, przewodów, drutów i maszyn do ich wytwarzania, opracowania naukowo-badawcze, technologiczne, projektowe i wdrożeniowe w zakresie kabli, przewodów, drutów do celów elektrycznych oraz maszyn i urządzeń do ich wytwarzania, doradztwo techniczne, opiniowanie, ekspertyzy w zakresie kabli, przewodów, drutów i maszyn do ich wytwarzania, dokumentacja projektowa i usługi projektowe.

(111) **206010** (220) 2006 08 21 (210) 314572
(151) 2008 03 04 (441) 2006 11 27

(732) TELE-FONIKA KABLE Spółka Akcyjna, Kraków, PL.

(540) ZACAB

(510), (511) **09** osprzęt do kabli i przewodów: głowice do izolowania i uszczelniania końcówek kabli w tym: wewnętrzne i napowietrzne, mufy: przelotowe, przejściowo-przelotowe, przejściowe, rozgałęźne, remontowe, końcowe, złączki i końcówki, opaski remontowe do kabli i przewodów, osłony kabli i przewodów, kapturki, obudowy, uchwyty, zaciski, izolowane złączki przewodowe, adaptery i konektory kablowe, zestawy uziemiające, druty, przewody i kable do celów elektrycznych w tym: druty miedziane, gołe i ocynowane, aluminiowe i z aluminium stopowego, druty i przewody nawojowe miedziane i aluminiowe okrągłe i profilowe gołe i izolowane, przewody elektroenergetyczne do układania na stałe, przewody do odbiorników ruchomych, przewody spawalnicze, przewody napowietrzne miedziane, aluminiowe, z aluminium stopowego, stalowo-aluminiowe gołe i izolowane, plecionki miedziane, przewody jezdne okrągłe i profilowe z miedzi i jej stopów, przewody elektroenergetyczne i radiofoniczne do taboru kolejowego, przewody do pojazdów samochodowych, przewody zapłonowe, górnicze przewody i kable elektroenergetyczne telekomunikacyjne, sterownicze, trakcyjne, kable i przewody okrętowe, kable elektroenergetyczne niskich, średnich, wysokich i bardzo wysokich napięć o izolacji polwinitowej, papierowej przesyconej syciwem, w polietylenie, w polietylenie sieciowanym, w mieszankach gumowych i silikonie, kable telekomunikacyjne miedziane dalekosiężne i miejscowe, zakończeniowe, stacyjne o izolacji polwinitowej, polietylenowej, papierowej, przewody komputerowe miedziane, kable światłowodowe, przewody grzejne i instalacje grzejne, przewody w izolacji fluoroorganicznej, przewody lotnicze i lotniskowe, przewody strzałowe, przewody specjalne, kable elektroenergetyczne bezhalogenowe i ognioodporne, kable hybrydowe,

przewody odgromowe, przewody głośnikowe, przewody dźwigowe, przewody do studni głębinowych, kable podmorskie.

(111) **206011** (220) 2006 08 22 (210) 314610
(151) 2008 02 27 (441) 2006 11 27
(732) HERO POLSKA Spółka z o.o., Płock, PL.
(540)

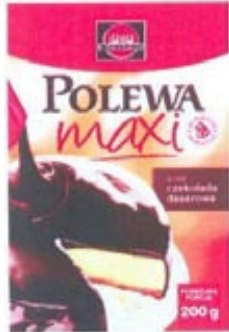

Kolor znaku: czerwony, czarny, biały, ciemnobrązowy, żółty, pomarańczowy, jasnoczerwony
(531) 2.9.14, 7.1.1, 8.1.15, 25.1.1, 26.1.1, 27.5.1, 27.7.1, 29.1.15
(510), (511) **30** polewy do ciast.

(111) **206012** (220) 2006 08 22 (210) 314611
(151) 2008 02 27 (441) 2006 11 27
(732) HERO POLSKA Spółka z o.o., Płock, PL.
(540)



Kolor znaku: czerwony, czarny, biały, ciemnobrązowy, brązowy, niebieski, ciemnoczerwony, pomarańczowy, żółty, jasnoczerwony
(531) 2.9.14, 7.1.1, 8.1.15, 25.1.1, 26.1.1, 27.5.1, 27.7.1, 29.1.15
(510), (511) **30** polewy do ciast.

(111) **206013** (220) 2006 08 22 (210) 314612
(151) 2008 02 27 (441) 2006 11 27
(732) HERO POLSKA Spółka z o.o., Płock, PL.
(540)



Kolor znaku: czerwony, czarny, biały, ciemnobrązowy, żółty, pomarańczowy, jasnoczerwony
(531) 2.9.14, 7.1.1, 8.1.15, 25.1.1, 26.1.1, 27.5.1, 27.7.1, 29.1.15
(510), (511) **30** polewy do ciast.

(111) **206014** (220) 2006 08 28 (210) 314796
(151) 2008 03 07 (441) 2006 12 11
(732) PRZEDSIĘBIORSTWO PRODUKCYJNO HANDLOWE „REYPOL”-
REJMAK SPÓŁKA JAWNA, Janowiec, PL.
(540)



Kolor znaku: brązowy
(531) 27.5.1, 28.19.0, 29.1.7
(510), (511) **35** prowadzenie sklepu z artykułami spożywczymi, **39** parkingi, promowy transport, dostarczanie towarów, **43** barowe, bary szybkiej obsługi, hotele, kafeterie, kawiarnie, motele, noclegi, obozy wakacyjne, pensjonaty, przygotowywanie dań na zamówienie oraz ich dostawa, restauracje, rezerwacje hotelowe, samoobsługowe restauracje, stołówki, wynajmowanie sal na posiedzenia.

(111) **206015** (220) 2006 08 31 (210) 315004
(151) 2008 03 25 (441) 2006 12 11
(732) „Medisoft Przedsiębiorstwo Wdrożeń Systemów Informatyki Medycznej” Piotr Walerjan, Warszawa, PL.
(540) MEDISOFT

(510), (511) **10** aparatura i instrumenty chirurgiczne, medyczne, stomatologiczne i weterynaryjne, artykuły ortopedyczne, **35** promocja i sprzedaż towarów objętych klasą 10, usługi prowadzenia sklepów i hurtowni z towarami objętymi klasą 10, **42** projektowanie, instalowanie, konserwacja i aktualizacja oprogramowania komputerowego.

(111) **206016** (220) 2006 09 07 (210) 315256
(151) 2008 02 05 (441) 2006 12 11
(732) Ewa Ścierżyńska, Włocławek, PL.
(540) energia wnętrza

(510), (511) **16** czasopisma, gazety, periodyki, albumy, książki, broszury, fotografie, papeteria, kalendarze, materiały do pisanja, artykuły biurowe, naklejki adresowe, nalepki, notesy, okładki na dokumenty, kartki okolicznościowe, **35** usługi w zakresie reklamy, badania rynku i opinii publicznej, publikowanie tekstów reklamowych, usługi w zakresie produkcji audycji i filmów reklamowych dla radia, telewizji, filmu, internetu, usługi w zakresie dystrybucji i doręczania prospektów i próbek reklamowych, organizacji pokazów i wystaw, prowadzenie sklepów internetowych, usługi w zakresie gromadzenia w jednym miejscu różnorodnych towarów w sposób umożliwiający ich dogodne oglądanie i nabywanie, w szczególności towarów wyposażenia wnętrz, instalacji grzewczych, sanitarnych, elektrycznych oraz artykułów gospodarstwa domowego, **41** prowadzenie, produkcja oraz montaż programów radiowych i telewizyjnych, publikowanie tekstów innych niż teksty reklamowe, organizowanie i obsługa konferencji, kongresów, **42** projektowanie i dekoracja wnętrz, opracowywanie projektów technicznych, usługi w zakresie administrowania i pośrednictwa w obrocie wszelkimi formami własności intelektualnej.

(111) **206017** (220) 2006 09 07 (210) 315261
(151) 2008 03 11 (441) 2006 12 11
(732) LINK4 Towarzystwo Ubezpieczeń Spółka Akcyjna, Warszawa, PL.
(540)



Kolor znaku: pomarańczowy
(531) 10.3.10, 26.1.1, 27.5.1, 29.1.1
(510), (511) **36** usługi finansowe, usługi ubezpieczeniowe, usługi ubezpieczeniowe z dostępem bezpośrednim przez Internet, doradztwo w sprawach ubezpieczeniowych i finansowych, informacja o ubezpieczeniach, pośrednictwo ubezpieczeniowe.

(111) **206018** (220) 2006 09 13 (210) 315435
 (151) 2008 06 03 (441) 2006 12 27
 (732) MISPOL Spółka Akcyjna, Suwałki, PL.
 (540)



Kolor znaku: czerwony i odcienie, biały, żółty
 (531) 11.3.2, 26.7.25, 26.11.1, 27.5.1, 29.1.13
 (510), (511) **29** konserwa mięsna.

(111) **206019** (220) 2006 09 13 (210) 315436
 (151) 2008 06 03 (441) 2006 12 27
 (732) MISPOL Spółka Akcyjna, Suwałki, PL.
 (540)



Kolor znaku: zielony i odcienie, biały, żółty
 (531) 11.3.2, 26.7.25, 26.11.1, 27.5.1, 29.1.13
 (510), (511) **29** konserwa mięsna.

(111) **206020** (220) 2006 08 24 (210) 314732
 (151) 2008 04 22 (441) 2006 11 27
 (732) FRAMESI S.p.A., Paderno Dugnano (Milan), IT.
 (540)



(531) 27.5.1
 (510), (511) **03** preparaty do pielęgnacji włosów.

(111) **206021** (220) 2005 09 15 (210) 300053
 (151) 2008 06 10 (441) 2005 12 27
 (732) Mieciak Janusz, Warszawa, PL.
 (540)



Kolor znaku: granatowy, czerwony
 (531) 27.5.1, 29.1.1, 29.1.4
 (510), (511) **35** prowadzenie sklepów i hurtowni w branży środków czyszczących, kosmetyków i środków perfumeryjnych, produktów farmaceutycznych i weterynaryjnych, środków sanitarnych do celów medycznych, suplementów diety oraz żywności dla niemowląt.

(111) **206022** (220) 2006 09 11 (210) 315348
 (151) 2008 04 11 (441) 2006 12 27
 (732) Dominik Janicki, Borek Wilk, PL.
 (540)



Kolor znaku: zielony, pomarańczowy, czarny
 (531) 26.11.2, 27.5.1, 29.1.13
 (510), (511) **07** narzędzia jako części maszyn, lemieszki pługów.

(111) **206023** (220) 2003 12 08 (210) 273543
 (151) 2008 04 24 (441) 2004 04 19

(732) „MASPEX WADOWICE” Spółka z o.o., Wadowice, PL.
 (540) FRAIX
 (510), (511) **30** herbata, kawa, kakao, czekolada, napoje instant na bazie: herbaty, kawy, kakao, czekolady, aromatyzowane napoje typu cappuccino, herbata mrożona, substytuty kawy, aromatyzowana herbata rozpuszczalna, zabielaacz do kawy, herbaty, zup i sosów, napoje kawowe z dodatkiem cukru oraz zabielaacza, **32** napoje bezalkoholowe, pastylki do produkcji napojów, proszek do produkcji napojów.

(111) **206024** (220) 2005 07 21 (210) 298035
 (151) 2008 04 30 (441) 2005 10 31

(732) „ESKORD” Spółka Akcyjna, Warszawa, PL.
 (540) BIOSTYLE
 (510), (511) **30** kawa, ekstrakty kawy, napoje na bazie kawy, herbata, herbatki ziołowe, herbatki owocowe, napoje na bazie herbaty, **32** napoje bezalkoholowe, **33** napoje alkoholowe.

(111) **206025** (220) 2005 07 21 (210) 298036
 (151) 2008 04 30 (441) 2005 10 31

(732) „ESKORD” Spółka Akcyjna, Warszawa, PL.
 (540) BIO STYLE
 (510), (511) **30** kawa, ekstrakty kawy, napoje na bazie kawy, herbata, herbatki ziołowe, herbatki owocowe, napoje na bazie herbaty, **32** napoje bezalkoholowe, **33** napoje alkoholowe.

(111) **206026** (220) 2006 04 04 (210) 308893
 (151) 2007 12 07 (441) 2006 07 10

(732) Organizacja Polskich Dystrybutorów Farmaceutycznych S.A., Warszawa, PL.
 (540)



Kolor znaku: czerwony, granatowy
 (531) 2.9.1, 3.11.1, 29.1.12
 (510), (511) **05** produkty farmaceutyczne, **35** reklama i promocja, w szczególności produktów farmaceutycznych, usług medycznych i związanych z ochroną zdrowia i pielęgnacją ciała, promocja sprzedaży w ramach programu lojalnościowego, tworzenie i administrowanie programami lojalnościowymi, w szczególności związanymi z produktami farmaceutycznymi, usługami medycznymi, ochroną zdrowia i pielęgnacją ciała.

(111) **206027** (220) 2006 04 04 (210) 308894
 (151) 2007 12 07 (441) 2006 07 10

(732) Organizacja Polskich Dystrybutorów Farmaceutycznych S.A., Warszawa, PL.
 (540) max medicum bądź zdrow!

(510), (511) **05** produkty farmaceutyczne, **35** reklama i promocja, w szczególności produktów farmaceutycznych, usług medycznych związanych z ochroną zdrowia i pielęgnacją ciała, promocja sprzedaży w ramach programu lojalnościowego, tworzenie i administrowanie programami lojalnościowymi, w szczególności związanymi z produktami farmaceutycznymi, usługami medycznymi, ochroną zdrowia i pielęgnacją ciała.

(111) **206028** (220) 2006 05 16 (210) 310768
 (151) 2008 02 05 (441) 2006 08 21

(732) Spółdzielnia Mleczarska Maćkowy, Gdańsk, PL.

(540)



Kolor znaku: żółty, granatowy, biały, szary, fioletowy, czerwony i odcienie

(531) 2.3.1, 5.5.19, 19.3.1, 27.5.1, 29.1.15
(510), (511) 29 mleczne produkty, jogurt.

(111) 206029 (220) 2006 06 30 (210) 312582
(151) 2008 02 25 (441) 2006 10 02
(732) Firma Handlowa A&S PARFUME FACTORY, Katowice, PL.
(540)



Kolor znaku: biały, pomarańczowy

(531) 27.5.1, 29.1.12
(510), (511) 03 kosmetyki, balsamy kosmetyczne, kremy do skóry, kremy kosmetyczne do twarzy i rąk, śmietanki, maseczki kosmetyczne, mleczko kosmetyczne, toniki, żele kosmetyczne, peelingi, szampony, lotony, farby, odżywki, pianki, lakiery i żele do włosów, mydła kosmetyczne, mydła dezodorujące, szminki, kredki kosmetyczne, pastele i cienie do powiek, tusz do rzęs, pudry kosmetyczne, artykuły perfumeryjne, dezodoranty do użytku osobistego, wody kolońskie, toaletowe i zapachowe, wody po goleniu, lakiery do paznokci, zestawy kosmetyków dla dzieci i dorosłych oraz zestawy kosmetyków dla kobiet i mężczyzn, płyny do kąpieli, olejki do kąpieli, olejki do opalania, talk kosmetyczny, antystatyczne preparaty do celów domowych, preparaty do czyszczenia, preparaty kosmetyczne do kąpieli, dezodoranty do użytku domowego, preparaty do mycia, pasty do butów, pasty do podłogi i mebli, pasty, proszki, płyny do zębów, środki do prania, płyny do spryskiwaczy szyb, wazelina kosmetyczna.

(111) 206030 (220) 2006 06 30 (210) 312584
(151) 2008 01 10 (441) 2006 10 02
(732) Firma Handlowa A&S PARFUME FACTORY, Katowice, PL.
(540)



Kolor znaku: bordowy, biały

(531) 25.7.20, 27.5.1, 29.1.12
(510), (511) 05 kosmetyki, balsamy kosmetyczne, kremy do skóry, kremy kosmetyczne do twarzy i rąk, śmietanki, maseczki kosmetyczne, mleczko kosmetyczne, toniki, żele kosmetyczne, peelingi, szampony, lotony, farby, odżywki, pianki, lakiery i żele do włosów, mydła kosmetyczne, mydła dezodorujące, szminki, kredki kosmetyczne, pastele i cienie do powiek, tusz do rzęs, pudry kosmetyczne, artykuły perfumeryjne, dezodoranty do użytku osobistego, wody kolońskie, toale-

towe i zapachowe, wody po goleniu, lakiery do paznokci, zestawy kosmetyków dla dzieci i dorosłych oraz zestawy kosmetyków dla kobiet i mężczyzn, płyny do kąpieli, olejki do kąpieli, olejki do opalania, talk kosmetyczny, antystatyczne preparaty do celów domowych, preparaty do czyszczenia, preparaty kosmetyczne do kąpieli, dezodoranty do użytku domowego, preparaty do mycia, pasty do butów, pasty do podłogi i mebli, pasty, proszki, płyny do zębów, środki do prania, płyny do spryskiwaczy szyb, wazelina kosmetyczna.

(111) 206031 (220) 2006 06 30 (210) 312585
(151) 2008 02 15 (441) 2006 10 02
(732) Firma Handlowa A&S PARFUME FACTORY, Katowice, PL.
(540)



Kolor znaku: jasnopopielaty, biały

(531) 25.7.20, 27.5.1, 29.1.12
(510), (511) 03 kosmetyki, balsamy kosmetyczne, kremy do skóry, kremy kosmetyczne do twarzy i rąk, śmietanki, maseczki kosmetyczne, mleczko kosmetyczne, toniki, żele kosmetyczne, peelingi, szampony, lotony, farby, odżywki, pianki, lakiery i żele do włosów, mydła kosmetyczne, mydła dezodorujące, szminki, kredki kosmetyczne, pastele i cienie do powiek, tusz do rzęs, pudry kosmetyczne, artykuły perfumeryjne, dezodoranty do użytku osobistego, wody kolońskie, toaletowe i zapachowe, wody po goleniu, lakiery do paznokci, zestawy kosmetyków dla dzieci i dorosłych oraz zestawy kosmetyków dla kobiet i mężczyzn, płyny do kąpieli, olejki do kąpieli, olejki do opalania, talk kosmetyczny, antystatyczne preparaty do celów domowych, preparaty do czyszczenia, preparaty kosmetyczne do kąpieli, dezodoranty do użytku domowego, preparaty do mycia, pasty do butów, pasty do podłogi i mebli, pasty, proszki, płyny do zębów, środki do prania, płyny do spryskiwaczy szyb, wazelina kosmetyczna.

(111) 206032 (220) 2006 09 06 (210) 315178
(151) 2008 04 22 (441) 2006 12 11
(732) Maspex Wadowice Sp. z o.o., Wadowice, PL.
(540)



Kolor znaku: brązowy, srebrny, czarny, biały, żółty

(531) 5.7.1, 25.1.15, 26.1.2, 26.2.1, 27.5.1, 29.1.15
(510), (511) 30 czekolada, kakao, czekolada do picia, czekolada instant, napoje na bazie czekolady, napoje czekoladowe z mlekiem, napoje instant na bazie czekolady, napoje na bazie kakao, napoje kakaowe z mlekiem, napoje kakaowe instant, napoje z dodatkiem kawy, napoje czekoladowe instant z kawą rozpuszczalną.

(111) 206033 (220) 2006 09 22 (210) 315827
(151) 2008 06 03 (441) 2006 12 27

(732) ALDI Sp. z o.o., Warszawa, PL.

(540)



Kolor znaku: zielony, pomarańczowy, czarny

(531) 5.9.1, 27.5.1, 29.1.13

(510), (511) **32** napoje bezalkoholowe, napoje i soki owocowe i warzywne, nektary owocowe i warzywne, napoje energetyczne, syropy, esencje i ekstrakty owocowe i warzywne bezalkoholowe, napoje i soki zagęszczane, bezalkoholowe wyciągi z owoców i warzyw, koktajle bezalkoholowe, napoje serwatkowe, wody (napoje).

(111) **206034** (220) 2006 09 22 (210) 315828

(151) 2008 06 03 (441) 2006 12 27

(732) ALDI Spółka z o.o., Warszawa, PL.

(540)



Kolor znaku: zielony

(531) 26.11.1, 27.5.1, 29.1.3

(510), (511) **32** napoje bezalkoholowe, napoje i soki owocowe i warzywne, nektary owocowe i warzywne, napoje energetyczne, syropy, esencje i ekstrakty owocowe i warzywne bezalkoholowe, napoje i soki zagęszczane, bezalkoholowe wyciągi z owoców i warzyw, koktajle bezalkoholowe, napoje serwatkowe, wody-napoje.

(111) **206035** (220) 2006 09 25 (210) 315831

(151) 2008 03 04 (441) 2007 01 08

(732) „APTEKA ŚWIĘTOKRZYSKA”-Agata Waligórska-Ostrowska, Żywiec, PL.

(540)



Kolor znaku: biały, zielony, czarny

(531) 3.11.1, 24.13.1, 27.5.1, 29.1.13

(510), (511) **35** zgrupowanie na rzecz osób trzecich różnych towarów pozwalające nabywcy je oglądać i kupować w aptece, **44** sporządzanie leków recepturowych na zamówienie.

(111) **206036** (220) 2006 10 02 (210) 316114

(151) 2008 03 03 (441) 2007 01 08

(732) AGENCJA OCHRONY „DETEKTYW” Spółka z ograniczoną odpowiedzialnością, Mława, PL.

(540) AGENCJA OCHRONY DETEKTYW

(510), (511) **09** urządzenia i przyrządy sygnalizacyjne, kontrolne, do nagrywania, transmisji lub reprodukcji dźwięku lub obrazu, urządzenia monitorujące, alarmy antywłamaniowe, dźwiękowe, pożarowe, **45** usługi detektywistyczne, dozór mienia, eskortowanie, konwojowanie rzeczy i wartości pieniężnych, monitoring i ochrona fizyczna obiektów, ochrona osobista, poszukiwanie osób zaginionych, doradztwo w sprawach bezpieczeństwa, agencje ochrony nocnej.

(111) **206037** (220) 2006 10 05 (210) 316271

(151) 2008 03 12 (441) 2007 01 08

(732) KAMIS-PRZYPRAWY S.A., Stefanowo, PL.

(540)



Kolor znaku: czerwony, biały, zielony, szary

(531) 26.11.3, 27.5.1, 29.1.14

(510), (511) **29** warzywa suszone, gotowane i konserwowane, owoce suszone, gotowane i konserwowane, sałatki warzywne, konserwy warzywne, pikle, zioła ogrodowe konserwowane, płatki warzyw, płatki owoców, grzyby przetworzone, zupy i buliony, koncentraty i składniki do wytwarzania bulionów i zup, ekstrakty mięsne, wszystkie wyżej wymienione także mrożone lub w postaci instant, oliwa spożywcza, wszystkie w tej klasie związane z tradycyjną kuchnią włoską, **30** przyprawy, zagęszczacze stosowane przy gotowaniu produktów spożywczych, sól, sole wielosmakowe, sole warzywne, sole ziołowe, musztardy, musztardy z warzywami, octy, majonezy, keczupy, sosy przyprawowe, sosy sproszkowane, sosy smakowe, sosy smakowe z warzywami, sosy pomidorowe, sosy do sałatek, dressingi, dipy, winegrety, mieszanki ze zbóż i zbożowo-warzywne do spożycia dla ludzi, mieszanki ziołowo-warzywne, suszone zioła do celów spożywczych, mieszanki ziół suszone, płatki ze zbóż, płatki mieszane ze zbóż i warzyw, ze zbóż i owoców, makarony i dania na bazie makaronów, ryż i dania na bazie ryżu, risotto, pizza, wszystkie wyżej wymienione także mrożone lub w postaci instant, ocet, wszystkie w tej klasie związane z tradycyjną kuchnią włoską.

(111) **206038** (220) 2006 10 10 (210) 316453

(151) 2008 03 05 (441) 2007 01 22

(732) IAWAG GUMMI, Janusz Walczak, Piaskowo, PL.

(540) IAWAG GUMMI

(510), (511) **12** amortyzatory stosowane w zawieszaniach pojazdów, silentbloki i flexibloki jako części samochodowe, **17** uszczelnienia gumowe do rur kanalizacyjnych.

(111) **206039** (220) 2006 10 12 (210) 316626

(151) 2008 03 05 (441) 2007 01 22

(732) EPEE Polska Spółka z ograniczoną odpowiedzialnością, Szczecin, PL.

(540) CREO CLUB

(510), (511) **03** tusze do barwienia skóry jako barwniki kosmetyczne zmywalne, **16** papier i tektura oraz wyroby z nich wykonane nie ujęte w innych klasach, druki, plakaty, książki, komiksy, fotografie, materiały szkolne dla dzieci, materiały piśmienne, naklejki, szablony do rysowania, materiały plastikowe do opakowań nie ujęte w innych klasach, **28** zabawki, zabawki i urządzenia zdalnego sterowania nimi sprzedawane jako komplet.

(111) **206040** (220) 2006 10 16 (210) 316717

(151) 2008 04 08 (441) 2007 01 22

(732) Danuta Borczyk, Katowice, PL.

(540)



Kolor znaku: szary i odcienie

(531) 27.5.1, 29.1.6

(510), (511) **05** materiały dentystyczne i protetyczne, leki do celów stomatologicznych, środki paramedyczne do celów stomatologicznych, **10** aparatura i instrumenty dentystyczne, elektryczne aparaty dentystyczne, **35** doradztwo w dziedzinie stomatologii, promocja sprzedaży dla osób trzecich, **41** organizowanie i prowadzenie szkoleń, seminariów i sympozjów z dziedziny stomatologii, **44** usługi medyczne, usługi stomatologiczne.

(111) **206041** (220) 2004 12 21 (210) 289130
 (151) 2008 03 25 (441) 2005 04 04
 (732) Polska Telefonia Cyfrowa Sp. z o.o., Warszawa, PL.
 (540)



Kolor znaku: niebieski i odcienie, biały

(531) 26.4.2, 27.1.1, 27.5.1, 29.1.12

(510), (511) **09** aparaty telefoniczne, przewody, słuchawki telefoniczne, telefony komórkowe, zestawy głośnomówiące, anteny, baterie do tych telefonów, ładowarki, obudowy kolorowe, zestawy słuchawkowe, karty PCMCIA, obudowy, uchwyty i pokrowce do telefonów komórkowych, karty telefoniczne do automatów, karty telefoniczne do telefonów komórkowych, karty sim, urządzenia do przetwarzania informacji, współpracujące z komputerami w zakresie przekazywania dźwięku i obrazu, czyste i zapisane magnetyczne nośniki danych, audio i video, **35** pośrednictwo w sprzedaży towarów za pośrednictwem internetu, usługi rejestrowania, kompilacji, systematyzacji pisemnych informacji, dostarczanie pakietów informacji, dostosowanych do indywidualnych wymagań odbiorcy, usługi informacji o działalności gospodarczej i handlowej, oferowanie sprzedaży usług w zakresie turystyki, organizacji podróży, usługi świadczone w systemie on-line w zakresie kupna i sprzedaży, sprzedaży aukcyjnej i promocyjnej towarów i usług, usługi w zakresie umożliwiania wymiany informacji i konwersacji w czasie realnym dotyczących działalności gospodarczej i handlowej za pośrednictwem sieci teleinformatycznych-internet i telefonów komórkowych, **36** usługi w zakresie pośrednictwa w zawieraniu umów ubezpieczeniowych, umów kredytowych za pośrednictwem telefonu i sieci teleinformatycznych internet, sprawdzanie stanu konta za pośrednictwem telefonu i sieci teleinformatycznych internet, umożliwienia dokonywania płatności za pośrednictwem telefonu i internetu, obsługa kart kredytowych za pośrednictwem telefonu i internetu, **38** usługi przekazywania pisemnych informacji za pośrednictwem sieci telefonicznych, Internetu, usługi świadczone przez operatora sieci telefonii komórkowej w zakresie obsługi połączeń abonentów telefonii komórkowej, usługi przekazywania głosu i obrazu w systemie przekazu fonicznego i cyfrowego, usługi telexowych i telefaksowych, usługi w zakresie zbierania i przekazywania informacji, przesyłanie informacji tekstowej i obrazowej za pośrednictwem komputerów i sieci informatycznych, przekazywanie danych przy pomocy terminali komputerowych, przesyłanie wiadomości, danych, głosu i obrazu za pomocą przekazu satelitarnego, usługi przekazywania poczty elektronicznej za pośrednictwem sieci telefonii komórkowej i telefonów komórkowych, udostępnianie połączeń z sieciami informatycznymi, wypożyczanie urządzeń służących do przekazywania głosu, obrazu i danych za pomocą telefonii analogowej, cyfrowej, satelitarnej, udostępnianie stron internetowych za pośrednictwem telefonii komórkowej bezpośrednio na wyświetlaczu aparatu telefonicznego, usługi w zakresie umożliwiania wymiany informacji i konwersacji w czasie realnym za pośrednictwem sieci teleinformatycznych internet i telefonów komórkowych, zbieranie i przekazywanie informacji, przekazywanie informacji lokalnej dotyczącej obszaru na którym znajduje się odbiorca zgodnie z indywidualnymi wymaganiami, **39** udzielanie informacji telefonicznych w zakresie turystyki, organizacji podróży, **41** usługi nauczania prowadzone za pośrednictwem sieci teleinformatycznych Internet i telefonów komórkowych, organizowanie kursów edukacyjnych.

(111) **206042** (220) 2006 10 16 (210) 316728
 (151) 2008 03 04 (441) 2007 01 22
 (732) „TV Products” Spółka z o.o., Wilkowice, PL.
 (540)



Kolor znaku: czerwony, żółty, czarny

(531) 24.9.7, 27.5.1, 29.1.13

(510), (511) **03** antyperspiranty, preparaty antystatyczne, olejki aromatyczne, olejki eteryczne, balsamy kosmetyczne, pasty do butów, pasty do obuwia, pasty do podłogi i mebli, chusteczki nasączone płynami kosmetycznymi, preparaty do czyszczenia, preparaty do czyszczenia protez zębowych, preparaty do czyszczenia rur odpływowych, depilatory, dezodoranty, detergenty inne niż używane w procesach produkcyjnych oraz inne niż do celów medycznych, esencje eteryczne, kadzidła, sole do kąpiei, woda kolońska, kosmetyki, maseczki kosmetyczne, mleczko kosmetyczne, zestawy kosmetyczne, kosmetyki upiększające, kremy kosmetyczne, kremy wybielające skórę, wazelina kosmetyczna, kosmetyki dla zwierząt, kreda malarska, kredki do oczu, lakiery do paznokci, zmywacze do paznokci, preparaty do pielęgnacji paznokci, sztuczne paznokcie, lotony kosmetyczne, preparaty do demakijażu, preparaty do makijażu, preparaty do polerowania protez zębowych, puder do makijażu, papier jako materiał ścierny, materiały ściernie, preparaty do depilacji, maseczka, maści do celów kosmetycznych, mydła, mydła w płynie, mydła lecznicze, mydła dezodorujące, mydła przeciwopne, materiały przyklepne do celów kosmetycznych, neutralizatory do trwałej ondulacji, odświeżacze do ust, olejki toaletowe, olejki esencjonalne, olejki eteryczne, ołówki kosmetyczne, odświeżacze do ust w aerozolu, preparaty kosmetyczne do opalania, preparaty kosmetyczne do kąpiei, preparaty przeciwsłoneczne, preparaty kosmetyczne do odchudzania, preparaty do odtłuszczania inne niż stosowane w procesach produkcyjnych, pasty do zębów, płyny do zębów, płyny do pielęgnacji włosów, perfumy, płyny po goleniu, alun po goleniu, mydło do golenia, preparaty do golenia, preparaty do kręcenia włosów, preparaty do prania, pomadki do ust, pomady do celów kosmetycznych, przybory toaletowe, płyny do spryskiwania i mycia szyb, rzęsy sztuczne, preparaty kosmetyczne do rzęs sztucznych, sole kąpielowe do celów innych niż lecznicze, szampony, szampony dla zwierząt domowych, szminki, kleje do przymocowania sztucznych włosów, środki do szorowania, preparaty do szorowania podłóg, toniki kosmetyczne, tusze do rzęs, farby do włosów, lakiery do włosów, przybory toaletowe, środki chemiczne do ożywiania kolorów, saszetki zapachowe do bielizny, środki do namaczania bielizny, środki do nadawania połysku, waciki kosmetyczne, woda toaletowa, woda lawendowa, woski kosmetyczne, wybielacze do celów kosmetycznych, wyroby perfumeryjne, wosk do depilacji, wosk do podłóg, wywabiacze plam, **05** balsamy do celów leczniczych, balsamiczne preparaty do celów leczniczych, aromatyczne preparaty do celów leczniczych, preparaty biologiczne do celów leczniczych, bransolety do celów leczniczych, ołówki przeciw brodawkom, cukierki do celów leczniczych, wyroby cukiernicze do celów leczniczych, preparaty czyszczące do szkieł kontaktowych, środki dezynfekcyjne do celów higienicznych, środki dezynfekcyjne do toalet chemicznych, chleb dla diabetyków, dietetyczna żywność przystosowana do celów medycznych, dietetyczne napoje przystosowane do celów medycznych, dietetyczne substancje przystosowane do celów medycznych, gaza opatrunkowa, bandaże higieniczne, majtki higieniczne, wkładki ochronne do majtek, majtki higieniczne dla nietrzymających moczu, majtki menstruacyjne, opaski menstruacyjne, podpaski menstruacyjne, tampony menstruacyjne, opaski higieniczne, pieluchy higieniczne, podpaski higieniczne, herbata lecznicza, kąpiele lecznicze, kąpiele mineralne, kąpiele tlenowe, kadzidełka do odstraszenia owadów, zioła lecznicze, napoje lecznicze, oleje lecznicze, nalewki lecznicze, napary lecznicze, dodatki mineralne do żywności, wody mineralne do celów leczniczych, mleczko pszczele do celów medycznych, obrączki przeciwreumatyczne, obroże przeciw pasożytnicze dla zwierząt, sole mineralne, sole o celów medycznych, sole sodowe do celów leczniczych, sole wód mineralnych, sole do kąpiei mineralnych, woda morską do kąpiei leczniczych, woda termalna, preparaty terapeutyczne do kąpiei, preparaty medyczne do odchudzania, kleje do protez dentystycznych, herbata odchudzająca do celów leczniczych, dodatki odżywcze do celów leczniczych, substancje odżywcze dla mikroorganizmów, oleje lecznicze, środki do odświeżania powietrza, plastry samoprzylepne, preparaty farmaceutyczne do pielęgnacji skóry, preparaty witaminowe, środki bakteriobójcze, środki czyszczące, środki odstrasżające owady, środki odstrasżające insekty dla psów, zioła do palenia do celów leczniczych, papierosy beztytoniowe do celów leczniczych, środki do tępienia pasożytów, środki medyczne przeciw poceniu do stóp, preparaty medyczne na porost włosów, produkty uboczne z procesu przeróbki ziaren zbóż do celów medycznych, środki przeciwbólowe, preparaty przeciw pasożytnicze, płyny do płukania ust do celów leczniczych, bransoletki prze-

ciwreumatyczne, obrączki przeciwreumatyczne, środki trawienne do celów farmaceutycznych, środki przeczyszczające, środki do mycia psów, woda utleniona do celów medycznych, **25** ubrania, bielizna, bielizna damska, bielizna osobista, bielizna wchłaniająca pot, biustonosze, bluzki, bluzki koszulowe, buty, buty sportowe, buty narciarskie, buty piłkarskie, chusty, czapki, futra, garnitury, getry, gorsety, kamizelki, kamizelki na ryby, kapelusze, czepki kąpielowe, kostiumy kąpielowe, pantofle kąpielowe, płaszcze kąpielowe, sandały kąpielowe, slipy kąpielowe, kąpielówki, kombinezony, kombinezony dla narciarzy wodnych, koszule, koszulki gimnastyczne, krawaty, kurtki, kurtki przeciwdeszczowe, kurtki wełniane lub futrzane z kapturem, majtki, obuwie, obuwie gimnastyczne, odzież, odzież na gimnastykę, pasy do przechowywania pieniędzy, paski, peleryny, piżamy, płaszcze, płaszcze kąpielowe, podkoszulki, podwiązki, podwiązki do pończoch, pończochy, rajstopy, rękawiczki, skarpetki, slipy, spodnie, spódnice, staniczki, staniki, stroje kąpielowe, sukienki, swetry, szale, szaliki, szlafroki, T-shirty, środki antypoślizgowe do butów, wyprawka dziecięca ubraniowa, **28** przyrządy do ćwiczeń fizycznych, przyrządy gimnastyczne, przyrządy mechaniczne do gimnastyki, przyrządy stosowane w kulturystyce, balony do zabawy, artykuły do gier w basenach kąpielowych, pasy sportowe do noszenia dużych ciężarów, przyrządy do reparacji darni, domki dla lalek, rękawice baseballowe, artykuły do gier w basenach kąpielowych, rękawice bokserskie, deski surfingowe, oprzyrządowanie do desek surfingowych, deskorolki, dyski sportowe, ekspandery, florety, kije golfowe, rękawice golfowe, torby na kije golfowe na kółkach lub bez, kije bilardowe, gry, gry planszowe, gry towarzyskie, gry automatyczne, gry automatyczne inne niż telewizyjne, gry konstrukcyjne, hantle, kije hokejowe, hulajnogi, huštawki, kości do gry, klocki, kołowrotki wędkarskie, konie na biegunach, kręgle, lalki, latawce, łamięłówki, lotnie, łóżka dla lalek, łuki do strzelania, łyżworolki, łyżwy, misie pluszowe, modele pojazdów, narty, torby dla narciarzy, narty surfingowe, narty wodne, ochraniacze ciepła, ochraniacze do strojów sportowych, paintball, inne artykuły do paintballa, parolotnie, piłki do gier, pistolety zabawki, płetwy do nurkowania, płetwy do pływania, pojazdy zabawkowe, pokoiki dla lalek, koło do gry w ruletkę, rakiety, ringo, rolki, rolki do stacjonarnych rowerów treningowych, rowery treningowe stacjonarne, rzutki, strzałki, sprzęt wędkarski, strzelby harpunowe, sanki, stoły bilardowe, stoły do tenisa stołowego, stoły świetlicowe do gry w piłkę nożną, szachownice, wędki do łowienia, worki treningowe, wrotki, uprząż do wspinaczki, trampoliny, układanki, zabawki, zabawki dla zwierząt domowych, zabawki ruchowe, zabawki sterowane radiem, torby na sprzęt sportowy, zjeżdżalnie, żagłowieczi, **35** teleshopping, usługi reklamowe, usługi w zakresie: badania opinii publicznej, badania rynku, badania i poszukiwania w dziedzinie działalności gospodarczej, dekoracja wystaw sklepowych, informacja handlowa, informacji o działalności gospodarczej, pozyskiwanie danych do komputerowych baz danych, systematyzacja danych do komputerowych baz danych, wynajmowania miejsca dla umieszczenia ogłoszeń, rozpowszechnianie i uaktualnianie materiałów reklamowych, w tym druków, prospektów i broszur, dystrybucja materiałów reklamowych, publikowanie tekstów reklamowych, powielanie dokumentów, ogłoszenia prasowe, reklamy on-line w sieci komputerowej, internetowej i korespondencyjne, rozpowszechnianie materiałów reklamowych, agencje reklamowe, agencje importowo-eksportowe, agencje informacji handlowej, sondaże opinii, marketing, usługi w zakresie public relations, aukcje publiczne, komercyjne agencje informacyjne, organizowanie aukcji, organizowanie wystaw w celach handlowych lub reklamowych, obróbka tekstów, pokazy towarów, prenumerata czasopism dla osób trzecich, informacja handlowa, kompilacja informacji w komputerowych bazach danych, komputerowe bazy danych, marketing, rozpowszechnianie próbek, usługi w zakresie produkcji reklam radiowych, telewizyjnych i kinowych, prowadzenie domów aukcyjnych, produkcja reklam: telewizyjnych, radiowych, kinowych, reklama osób trzecich w ramach udzielonych pełnomocnictw w zakresie działalności, radiowej, telewizyjnej lub kinowej, prowadzenie agencji reklamowych, publikowanie tekstów reklamowych, reklama radiowa, reklama telewizyjna, transkrypcja informacji, reprodukcja dokumentów, dokumentacji, usługi sekretarskie, służby informacyjne, usługi menedżerskie, usługi badania rynku, usługi badania opinii, usługi informacyjne w zakresie działalności gospodarczej, usługi rozlepiania plakatów reklamowych, uaktualnianie ulotek reklamowych, wypożyczanie materiałów reklamowych, zarządzanie zbiorami informatycznymi, usługi organizacji wystaw handlowych lub reklamowych, usługi zarządzania hotelami,

telefoniczne udzielanie informacji, wynajem czasu reklamowego we wszystkich środkach przekazu, wynajmowanie miejsc na umieszczenie ogłoszeń lub reklam, wypożyczanie materiałów reklamowych, zarządzanie zbiorami informatycznymi, zarządzanie profesjonalną działalnością artystyczną, zgrupowanie, gromadzenie i ekspozycja na rzecz osób trzecich artykułów sportowych, przemysłowych, gospodarstwa domowego pozwalające wygodnie je oglądać, sprzedawać i kupować.

(111) **206043** (220) 2006 10 18 (210) 316872
 (151) 2008 05 13 (441) 2007 01 22
 (732) ORCO PROPERTY Spółka z o.o., Warszawa, PL.
 (540)



Kolor znaku: złoty

(531) 6.7.4, 6.7.5, 27.5.1, 29.1.2

(510), (511) **35** reklama, usługi w zakresie zarządzania działalnością gospodarczą, administrowanie działalnością gospodarczą, prace biurowe, zarządzanie projektem inwestycji oraz budowy i projektami w zakresie inżynierii lądowej, usługi organizacji i zarządzania podwykonawcami, usługi w zakresie marketingu, promocji i reklamy związanej z nieruchomościami, wystawy dotyczące rozwoju nieruchomości, **36** usługi agencji nieruchomości, wynajem mieszkań i biur, administrowanie nieruchomościami, leasing, oszacowywanie (wycena), pośrednictwo w zakresie nieruchomości, usługi inwestycyjne związane z nieruchomościami, usługi finansowe, informacja finansowa, zarządzanie finansami i usługi finansowe dotyczące nieruchomości, usługi finansowe związane z leasingiem, sprzedażą, zakupem, hipoteką, wynajmem ziemi i własności nieruchomości, informacja, doradztwo i konsultacje w zakresie wymienionych usług, **37** usługi budowlane, naprawy, usługi instalacyjne, rozbiora i konserwacyjna budynków, usługi w zakresie inżynierii lądowej, naprawy, utrzymanie, instalacje i konserwacja budynków przenośnych i tymczasowych, usługi w zakresie zagospodarowania przestrzennego, informacja, doradztwo i konsultacje w zakresie wymienionych usług, **42** architektura, konsultacje architektoniczne, inżynieria, konsultacje inżynierskie, usługi projektowania wnętrz, usługi projektowania ogrodów, usługi projektowania krajobrazu, rysunki techniczne, opracowywanie projektów technicznych, specjalistyczne konsultacje i doradztwo związane z powyższymi usługami, analiza projektów, **43** wynajmowanie i rezerwacja mieszkań na pobyt czasowy.

(111) **206044** (220) 2006 10 19 (210) 316936
 (151) 2008 06 09 (441) 2007 01 22
 (732) GP Batteries International Limited, Singapore, SG.

(540) ReCyko

(510), (511) **09** baterie i akumulatory, baterie i akumulatory ładowalne, ładowarki do baterii i akumulatorów, osprzęt komputerowy i komputerowe urządzenia peryferyjne, oprogramowanie komputerowe, komputerowe urządzenia do przechowywania danych, urządzenia telewizyjne, ekrany projekcyjne, urządzenia do odtwarzania, nagrywania i obróbki dźwięku, urządzenia optyczne, urządzenia do odtwarzania, nagrywania i obróbki obrazu, kamery, panele sterowane komputerowo do urządzeń audiowizualnych, samochodowe wzmacniacze, głośniki, bezprzewodowe przyrządy zdalnego sterowania, przewodowe przyrządy zdalnego sterowania, mikrofony bezprzewodowe, dekodery używane w samochodach, rozdzielnice elektryczne, przewody i kable do sprzętu elektrycznego i elektronicznego, części okablowania elektronicznego i akcesoria, przełączniki i wyłączniki, gniazdko, wtyczki, tablice rozdzielcze, bezpieczniki, przekładniki, urządzenia wykrywające wpływ prądu do ziemi, wyłączniki i bezpieczniki różnicowoprądowe, rurki i osłony nie z metalu oraz akcesoria do nich do okrywania kabli i przewodów elektrycznych i/lub okablowania, aparaty i urządzenia telefoniczne, wtyczki i gniazdko

ka telefoniczne, elektroniczne urządzenia do kontroli zasilania, elektroniczne urządzenia alarmowe, części i akcesoria do wszystkich wyżej wymienionych towarów.

(111) **206045** (220) 2006 10 27 (210) 317321
 (151) 2008 03 11 (441) 2007 02 05
 (732) Obshchestvo s ogranichennoy otvetstvennostyu „Mezon Griz”, Kazan, RU.
 (540)



Kolor znaku: szary, czarny, biały, czerwony
 (531) 4.3.3, 24.1.5, 24.1.17, 25.1.15, 25.1.17, 25.1.19, 27.5.1, 29.1.14
 (510), (511) **33** wódka.

(111) **206046** (220) 2006 11 03 (210) 317518
 (151) 2008 05 16 (441) 2007 02 05
 (732) Agent Ubezpieczeniowy Paweł Raclawski, Zielona Góra, PL.
 (540)



Kolor znaku: jasnozielony, czarny
 (531) 26.1.1, 26.11.1, 27.5.1, 29.1.12
 (510), (511) **36** doradztwo ubezpieczeniowe, informacje o ubezpieczeniach, pośrednictwo ubezpieczeniowe, ubezpieczenia: morskie, zdrowotne, na życie, usługi ubezpieczeniowe.

(111) **206047** (220) 2006 11 09 (210) 317782
 (151) 2008 05 16 (441) 2007 02 19
 (732) PPU PORT Sp. z o.o., Warszawa, PL.
 (540)



Kolor znaku: biały, szary
 (531) 26.4.2, 26.7.11, 29.1.12
 (510), (511) **35** pośrednictwo handlowe bez magazynowania towarów, agencja eksportowo-importowa, **36** pośrednictwo i doradztwo ubezpieczeniowe, **41** organizowanie i prowadzenie kursów, sympozjów i konferencji.

(111) **206048** (220) 2006 11 09 (210) 317783
 (151) 2008 05 16 (441) 2007 02 19

(732) PPU PORT Sp. z o.o., Warszawa, PL.
 (540)



Kolor znaku: biały, szary
 (531) 26.4.2, 26.7.11, 26.13.25, 27.5.1, 29.1.12
 (510), (511) **35** pośrednictwo handlowe bez magazynowania towarów, agencja eksportowo-importowa, **36** pośrednictwo i doradztwo ubezpieczeniowe, **41** organizowanie i prowadzenie kursów, sympozjów i konferencji.

(111) **206049** (220) 2006 11 08 (210) 317797
 (151) 2008 06 05 (441) 2007 02 19
 (732) WARBUD Spółka Akcyjna, Warszawa, PL.
 (540) WARBUD

(510), (511) **06** materiały budowlane metalowe, metalowe konstrukcje budowlane, metalowe elementy konstrukcyjne, **19** materiały budowlane niemetalowe, płyty budowlane niemetalowe, beton, betonowe elementy budowlane, gips, wyroby betonowe oraz gipsowe, konstrukcje budowlane niemetalowe, **36** administrowanie nieruchomościami, **37** usługi budowlane obiektów kubaturowych, dróg, mostów, obiektów przemysłowych, obiektów liniowych, obiektów inżynierii wodnej, budownictwo ekologiczne, budownictwo specjalistyczne, usługi budowlano-remontowe, wykonywanie instalacji elektrycznych budynków i budowli, instalacji centralnego ogrzewania i wentylacji, wykonywanie instalacji wodno-kanalizacyjnej, wykonywanie robót wykończeniowych, usługi polegające na wypożyczeniu maszyn, narzędzi i sprzętu budowlanego, **42** projektowanie sieci grzewczych oraz pozostałych instalacji budowlanych, usługi architektoniczne, usługi inżynieryjne.

(111) **206050** (220) 2006 11 08 (210) 317799
 (151) 2008 06 05 (441) 2007 02 19
 (732) WARBUD Spółka Akcyjna, Warszawa, PL.
 (540)



Kolor znaku: granatowy, jasnoniebieski
 (531) 26.4.3, 27.5.1, 29.1.4
 (510), (511) **06** materiały budowlane metalowe, metalowe konstrukcje budowlane, metalowe elementy konstrukcyjne, **19** materiały budowlane niemetalowe, płyty budowlane niemetalowe, beton, betonowe elementy budowlane, gips, wyroby betonowe oraz gipsowe, konstrukcje budowlane niemetalowe, **36** administrowanie nieruchomościami, **37** usługi budowlane obiektów kubaturowych, dróg, mostów, obiektów przemysłowych, obiektów liniowych, obiektów inżynierii wodnej, budownictwo ekologiczne, budownictwo specjalistyczne, usługi budowlano-remontowe, wykonywanie instalacji elektrycznych budynków i budowli, instalacji centralnego ogrzewania i wentylacji, wykonywanie instalacji wodno-kanalizacyjnej, wykonywanie robót wykończeniowych, usługi polegające na wypożyczeniu maszyn, narzędzi i sprzętu budowlanego, **42** projektowanie sieci grzewczych oraz pozostałych instalacji budowlanych, usługi architektoniczne, usługi inżynieryjne.

(111) **206051** (220) 2006 11 15 (210) 318007
 (151) 2008 05 09 (441) 2007 02 19
 (732) Przedsiębiorstwo Produkcyjno-Handlowo-Usługowe TESPOL Tadeusz Koralewski, Stanisławów Stary, PL.
 (540) TESPOL
 (510), (511) **25** rajstopy, skarpety, podkolanówki, pończochy.

(111) **206052** (220) 2006 11 23 (210) 318278
 (151) 2008 04 29 (441) 2007 03 05
 (732) tech Venture Łukasz Pawlak, Bielsko-Biała, PL.
 (540)



Kolor znaku: biały, niebieski, ciemnofioletowy
 (531) 24.17.1, 27.5.1, 29.1.13

(510), (511) **16** druki, czasopisma, książki, materiały piśmienne, materiały fotograficzne, **35** usługi w zakresie reklamy, w tym reklamy zamieszczanej w Internecie, zamieszczanie reklam w Internecie, usługi w zakresie prowadzenia aukcji, w tym aukcji internetowych, usługi kojarzenia sprzedawców z klientami, w tym prowadzone w Internecie, zarządzanie w działalności handlowej, **38** usługi telekomunikacyjne, łączność elektroniczna przez sieć światłowodów, przez terminale komputerowe, drogą radiową i kablową, połączenia ze światową siecią komputerową za pośrednictwem telekomunikacji, przesyłanie informacji, w tym informacji tekstowej lub obrazowej za pomocą sieci komputerowej, usługi poczty elektronicznej, teleadresowa informacja komputerowa, **42** administrowanie stronami komputerowymi (sieciowymi), prowadzenie serwisu umożliwiającego dostęp do innych stron internetowych, aktualizacja oprogramowania komputerowego, tworzenie i utrzymywanie stron internetowych dla osób trzecich, tworzenie i utrzymywanie systemów obsługi klienta dostępnych przez Internet, obsługa baz danych, w tym baz danych dostępnych przez Internet, pozyskiwanie danych do komputerowych baz danych, projektowanie oprogramowania komputerowego, sortowanie danych w bazach komputerowych.

(111) **206053** (220) 2006 11 27 (210) 318344
 (151) 2008 04 21 (441) 2007 03 05
 (732) „BioEkoTech” Przedsiębiorstwo Innowacyjno-Wdrożeniowe Dorota Hamarowska, Dębice, PL.
 (540)



Kolor znaku: czerwony, biały, granatowy
 (531) 6.1.2, 6.1.4, 27.5.1, 29.1.1, 29.1.4, 29.1.6

(510), (511) **19** materiały budowlane niemetalowe, betony, bitumy, cementy, filce, gliny, granity i kamienie mielone, granulaty kamienne, krzemionki, ksylofony, łupki twarde i kamienne, margle i marmury, powłoki cementowe i ogniotrwałe, piaski i piaskowce, materiały powłokowe, materiały szamotowe, tłucznie, tufy i zaprawy wapienne, zaczyny cementowe, zaprawy budowlane, żwir, **37** budownictwo, budowanie, uszczelnianie, izolowanie i konserwacja budynków, prace murarskie i elewacyjne, nadzór budowlany, piaskowanie i czyszczenie elewacji i murów, malowanie, **42** badania materiałów budowlanych: chemiczne, geologiczne, prace badawczo-rozwojowe, doradztwo budowlane, ekspertyzy, próby i testowanie materiałów.

(111) **206054** (220) 2006 11 27 (210) 318387
 (151) 2008 05 06 (441) 2007 03 05
 (732) PLANTAROL Sp. z o.o., Klęka, PL.
 (540) perła w koronie
 (510), (511) **30** herbaty, w tym herbaty aromatyzowane, herbaty owocowe.

(111) **206055** (220) 2006 12 04 (210) 318644
 (151) 2008 05 27 (441) 2007 03 19
 (732) ENDICO Spółka z ograniczoną odpowiedzialnością, Jelenia Góra, PL.
 (540) ENDICO

(510), (511) **36** doradztwo finansowe, informacje finansowe, operacje finansowe, usługi finansowe, administrowanie nieruchomościami, **37** izolowanie budynków, nadzór budowlany, uszczelnianie budynków, zabezpieczenie budynków przed wilgocią, murowanie, **39** dystrybucja energii, **40** wytwarzanie energii.

(111) **206056** (220) 2006 12 05 (210) 318676
 (151) 2008 03 25 (441) 2007 03 19
 (732) KANCELARIA RADCY PRAWNEGO „TEZA” Urszula Jankiewicz, Bydgoszcz, PL.
 (540) teza
 (510), (511) **42** usługi prawnicze.

(111) **206057** (220) 2006 12 05 (210) 318689
 (151) 2008 03 25 (441) 2007 03 19
 (732) „TURBO 1998” Spółka z o.o., Warszawa, PL.
 (540)



Kolor znaku: czerwony, żółty, czarny, szary, biały
 (531) 26.11.1, 27.5.1, 29.1.13

(510), (511) **25** odzież, obuwie, nakrycia głowy, **35** usługi w zakresie prowadzenia hurtowni oraz sklepów z odzieżą, obuwem i nakryciami głowy.

(111) **206058** (220) 2006 12 06 (210) 318762
 (151) 2008 06 11 (441) 2007 03 19
 (732) Société des Produits Nestlé S.A., Vevey, CH.
 (540)



Kolor znaku: jasnoczerwony, ciemnoczerwony, srebrny
 (531) 5.7.1, 19.3.1, 19.13.21, 26.1.2, 29.1.13

(510), (511) **05** preparaty farmaceutyczne i weterynaryjne, preparaty sanitarne do użytku medycznego, żywność oraz substancje dietetyczne do celów medycznych, żywność i substancje żywnościowe dla niemowląt, żywność o przeznaczeniu medycznym dla dzieci i osób chorych, żywność o przeznaczeniu medycznym dla karmiących matek, odżywki i dodatki dietetyczne o charakterze medycznym, preparaty witaminowe, dodatki mineralne do żywności, wyroby cukiernicze i słodczyce o charakterze leczniczym, **29** konserwowane, suszone lub gotowane warzywa, konserwowane, suszone lub gotowane owoce, konserwowane, suszone lub gotowane grzyby, mięso, drób, dziczyzna, przetworzone ryby i owoce morza, wszystkie ww. produkty także w formie ekstraktów, zup, galaretek, past, konserw, dań gotowanych, głęboko mrożonych lub w proszku, dzemy, jajka, mleko, śmietana, masło, ser i produkty mleczne, substytuty mleka zawarte w tej klasie, napoje mleczne z przewagą mleka, desery na bazie mleka oraz desery na bazie śmietany, jogurty, mleko sojowe jako substytut mleka, soja konserwowana spożywcza, oleje i tłuszcze jadalne, proteiny spożywcze, zabielače do kawy i herbaty na bazie mleka lub białka, kielbasy, wędliny, masło orzechowe, zupy, koncentraty zup, kostki rosółowe, buliony, **30** kawa, ekstrakty kawy, preparaty i napoje na bazie kawy, kawa mrożona, substytuty kawy, ekstrakty z substytutów kawy, cykorja jako substytut kawy, preparaty i napoje na bazie substytutów kawy, herbata, ekstrakty herbaty, preparaty i napoje na bazie herbaty, herbata mrożona, bezmleczne zabielače do kawy i herbaty, preparaty na bazie słodu do celów spożywczych, preparaty i napoje na bazie kakao, czekolada, wyroby czekoladowe, napoje na bazie czekolady, słodczyce, wyroby cukiernicze, cukier, cukierki, słodziki naturalne, gumy do żucia nie do celów medycznych, wyroby piekarnicze, chleb, drożdże, wyroby ciastkarskie, herbatniki, ciasta, ciastka, wafle, toffi, desery zawarte w tej klasie, puddingi, lód, sorbety, mrożone słodczyce, ciasta i torty lodowe, lody, mrożone de-

sery, mrożone jogurty, proszki i środki wiążące do produkcji lodów i/lub sorbetów i/lub mrożonych słodczy i/lub ciast lodowych i/lub lodów spożywczych i/lub mrożonych deserów i/lub mrożonych jogurtów zawarte w tej klasie, miód i jego substytutu, zbożowe płatki śniadaniowe, muesli, płatki kukurydziane, batoniki zbożowe, gotowe do spożycia zboża, preparaty zbożowe, ryż, makaron, produkty żywnościowe na bazie ryżu i/lub mąki i/lub zbóż, także w formie gotowych posiłków, pizza, kanapki, mieszanki pasty i gotowego do odgrzania w piekarniku ciasta, sosy, sos sojowy, keczup, preparaty przyprawowe i poprawiające smak potraw, przyprawy, sosy sałatkowe, majonez, musztarda, ocet.

(111) **206059** (220) 2006 12 06 (210) 318763
 (151) 2008 06 06 (441) 2007 03 19
 (732) Société des Produits Nestlé S.A., Vevey, CH.
 (540)

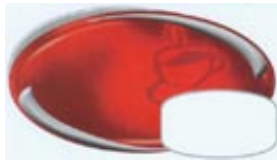

Kolor znaku: jasnoczerwony, ciemnoczerwony, srebrny

(531) 11.3.1, 11.3.4, 19.13.1, 19.13.21, 26.1.2, 29.1.13
 (510), (511) **05** preparaty farmaceutyczne i weterynaryjne, preparaty sanitarne do użytku medycznego, żywność oraz substancje dietetyczne do celów medycznych, żywność i substancje żywnościowe dla niemowląt, żywność o przeznaczeniu medycznym dla dzieci i osób chorych, żywność o przeznaczeniu medycznym dla karmiących matek, odżywki i dodatki dietetyczne o charakterze medycznym, preparaty witaminowe, dodatki mineralne do żywności, wyroby cukiernicze i słodczyce o charakterze leczniczym, **29** konserwowane, suszone lub gotowane warzywa, konserwowane, suszone lub gotowane owoce, konserwowane, suszone lub gotowane grzyby, mięso, drób, dziczyzna, przetworzone ryby i owoce morza, wszystkie ww. produkty także w formie ekstraktów, zup, galaretek, past, konserw, dań gotowych, głęboko mrożonych lub w proszku, dżemy, jajka, mleko, śmietana, masło, ser i produkty mleczne, substytuty mleka zawarte w tej klasie, napoje mleczne z przewagą mleka, desery na bazie mleka oraz desery na bazie śmietany, jogurty, mleko sojowe jako substytut mleka, soja konserwowana spożywcza, oleje i tłuszcze jadalne, proteiny spożywcze, zabielaćce do kawy i herbaty na bazie mleka lub białka, kielbasy, wędliny, masło orzechowe, zupy, koncentraty zup, kostki rosolowe, buliony, **30** kawa, ekstrakty kawy, preparaty i napoje na bazie kawy, kawa mrożona, substytuty kawy, ekstrakty z substytutów kawy, cykorja jako substytut kawy, preparaty i napoje na bazie substytutów kawy, herbata, ekstrakty herbaty, preparaty i napoje na bazie herbaty, herbata mrożona, bezmleczne zabielaćce do kawy i herbaty, preparaty na bazie siodu do celów spożywczych, preparaty i napoje na bazie kakao, czekolada, wyroby czekoladowe, napoje na bazie czekolady, słodczyce, wyroby cukiernicze, cukier, cukierki, słodziki naturalne, gumy do żucia nie do celów medycznych, wyroby piekarnicze, chleb, drożdże, wyroby ciastkarskie, herbatniki, ciasta, ciastka, wafle, toffi, desery zawarte w tej klasie, puddingi, lód, sorbety, mrożone słodczyce, ciasta i torty lodowe, lody, mrożone desery, mrożone jogurty, proszki i środki wiążące do produkcji lodów i/lub sorbetów i/lub mrożonych słodczy i/lub ciast lodowych i/lub lodów spożywczych i/lub mrożonych deserów i/lub mrożonych jogurtów zawarte w tej klasie, miód i jego substytutu, zbożowe płatki śniadaniowe, muesli, płatki kukurydziane, baloniki zbożowe, gotowe do spożycia zboża, preparaty zbożowe, ryż, makaron, produkty żywnościowe na bazie ryżu i/lub mąki i/lub zbóż, także w formie gotowych posiłków, pizza, kanapki, mieszanki pasty i gotowego do odgrzania w piekarniku ciasta, sosy, sos sojowy, keczup, preparaty przyprawowe i poprawiające smak potraw, przyprawy, sosy sałatkowe, majonez, musztarda, ocet.

(111) **206060** (220) 2006 12 07 (210) 318787
 (151) 2008 05 06 (441) 2007 03 19
 (732) Przedsiębiorstwo Produkcyjno-Handlowo-Uługowe DEFALIN GROUP S.A., Świebodzice, PL.
 (540) GOLIAT 700

(510), (511) **22** niemetalowe liny, linki, sznury, sznurki i szpagaty, niemetalowe taśmy do wiązania, niemetalowe wiązadła do celów rolniczych, niemetalowe sieci i siatki do stosowania w rolnictwie.

(111) **206061** (220) 2006 12 07 (210) 318789
 (151) 2008 05 06 (441) 2007 03 19
 (732) Przedsiębiorstwo Produkcyjno-Handlowo-Uługowe DEFALIN GROUP S.A., Świebodzice, PL.

(540) HEROS 1000
 (510), (511) **22** niemetalowe liny, linki, sznury, sznurki i szpagaty, niemetalowe taśmy do wiązania, niemetalowe wiązadła do celów rolniczych, niemetalowe sieci i siatki do stosowania w rolnictwie.

(111) **206062** (220) 2006 12 07 (210) 318790
 (151) 2008 05 06 (441) 2007 03 19
 (732) Przedsiębiorstwo Produkcyjno-Handlowo-Uługowe DEFALIN GROUP S.A., Świebodzice, PL.

(540)



(531) 9.1.7, 26.1.2, 26.4.1, 27.5.1

(510), (511) **16** materiały z tworzyw sztucznych do pakowania, folie, siatki, taśmy, **17** folie z tworzyw sztucznych do stosowania w rolnictwie, **22** siatki z tworzyw sztucznych do stosowania w rolnictwie, niemetalowe liny, linki, sznury, sznurki i szpagaty, niemetalowe taśmy do wiązania, niemetalowe wiązadła do celów rolniczych, niemetalowe sieci i siatki do stosowania w rolnictwie.

(111) **206063** (220) 2004 04 19 (210) 279447
 (151) 2008 03 18 (441) 2004 07 26
 (732) YARD Sp. z o.o., Szczecin, PL.

(540) ALABASTER

(510), (511) **37** usługi budowlane i remonty w zakresie budownictwa.

(111) **206064** (220) 2004 12 16 (210) 288927
 (151) 2008 05 08 (441) 2005 05 30
 (732) Towarzystwo Ubezpieczeń Wzajemnych Spółdzielczych Kas Oszczędnościowo-Kredytowych, Sopot, PL.

(540)



Kolor znaku: żółty, niebieski

(531) 27.5.1, 29.1.2, 29.1.4

(510), (511) **36** usługi ubezpieczeniowe, ubezpieczenia, doradztwo w sprawach ubezpieczeń, informacje o ubezpieczeniach, ubezpieczenia następstw nieszczęśliwych wypadków, ubezpieczenia pożyczkobiorców i poręczycieli, ubezpieczenia nieruchomości, ubezpieczenia przed utratą karty płatniczej, ubezpieczenia depozytów.

(111) **206065** (220) 2005 02 17 (210) 291236
 (151) 2008 03 25 (441) 2005 05 30
 (732) „DOCK-POL” Spółka z o.o., Gdańsk, PL.

(540)



(531) 28.5.0

(510), (511) **21** wyroby szklane, porcelanowe, fajansowe, **25** odzież, nakrycia głowy, **34** papierosy, zapalki, **43** usługi związane z prowadzeniem restauracji, usługi hotelarskie i gastronomiczne w pełnym zakresie.

(111) **206066** (220) 2005 06 30 (210) 297222
 (151) 2008 04 22 (441) 2005 10 03
 (732) FABRYKA FARB I LAKIERÓW „ŚNIEŻKA” S.A., Lubzina, PL.
 (540)



Kolor znaku: niebieski, granatowy, biały, zielony, szary, czarny, brązowy w odcieniach

(531) 7.15.22, 20.1.5, 26.1.2, 27.5.1, 29.1.15
 (510), (511) **01** impregnat gruntujący zabezpieczający przed wilgocią.

(111) **206067** (220) 2006 01 25 (210) 305294
 (151) 2008 04 24 (441) 2006 05 02
 (732) Państwowe Przedsiębiorstwo Użyteczności Publicznej „POCZTA POLSKA”, Warszawa, PL.
 (540)



Kolor znaku: biały, złoty

(531) 1.15.3, 22.1.5, 22.1.7, 29.1.12
 (510), (511) **06** skrzynki metalowe na listy, **16** znaczki pocztowe, **20** pojemniki niemetalowe na przesyłki pocztowe, **35** prenumerata czasopism dla osób trzecich, dystrybucja materiałów reklamowych, **36** usługi bankowe (obsługa przekazów pocztowych, wpłaty na rachunki bankowe), **38** nadawanie i przesyłanie telegramów, **39** dystrybucja gazet i czasopism, paczek i korespondencji, transport samochodowy, usługi kurierskie listów i towarów, dostarczanie przesyłek pocztowych, gazet i czasopism.

(111) **206068** (220) 2006 05 11 (210) 310560
 (151) 2008 01 28 (441) 2006 08 21
 (732) Krajowa Agencja Informacyjna „INFO” Spółka z o.o., Warkały, PL.
 (540)



(531) 2.3.4, 25.1.6, 27.5.1
 (510), (511) **27** maty z trzciny, słomy, podłogowe wykładziny z korka, **29** mięso wieprzowe, wołowe, drobiowe, dziczyzna, kiełbasy, wędliny, konserwy mięsne, tłuszcze jadalne, mleko, mleczne produkty,

jugurty, kefiry, mleczne napoje z przewagą mleka, masło, serwatka, śmietana, fasolka, groszek, cebulka, grzyby, oliwki-konserwowane, korniszony, sałatki warzywne, przecier pomidorowy, **30** preparaty zbożowe, miód, kit pszczeli, **32** napoje bezalkoholowe, **40** kowalstwo, hafciarstwo, krawiectwo, ceramika, rymarstwo, przetwórstwo i konserwowanie mięsa (wędzenie), drukowanie przewodników, książek, map, **43** prowadzenie hoteli, pensjonatów, restauracji, barów.

(111) **206069** (220) 2006 06 19 (210) 312199
 (151) 2008 03 19 (441) 2006 10 02
 (732) Saint-Gobain Isover Polska Sp. z o.o., Gliwice, PL.
 (540)



Kolor znaku: szary, niebieski, żółty, jasnożółty

(531) 26.15.9, 27.5.1, 29.1.13
 (510), (511) **17** kauczuki, gutaperka, żywica, azbest, mika i wyroby z tych materiałów nie ujęte w innych klasach, tworzywa sztuczne w formie wyciśniętej stosowane w produkcji, materiały uszczelniające, pakuły, materiały izolacyjne, izolacje budowlane, rury giętkie niemetalowe, **19** dźwiękochłonne i dźwiękoizolacyjne okładziny ścian i stropów.

(111) **206070** (220) 2006 06 19 (210) 312200
 (151) 2008 03 19 (441) 2006 10 02
 (732) Saint-Gobain Isover Polska Sp. z o.o., Gliwice, PL.
 (540)



Kolor znaku: szary, niebieski, żółty, jasnożółty

(531) 26.15.9, 27.5.1, 29.1.13
 (510), (511) **17** kauczuki, gutaperka, żywica, azbest, mika i wyroby z tych materiałów nie ujęte w innych klasach, tworzywa sztuczne w formie wyciśniętej stosowane w produkcji, materiały uszczelniające, pakuły, materiały izolacyjne, izolacje budowlane, rury giętkie niemetalowe, **19** dźwiękochłonne i dźwiękoizolacyjne okładziny ścian i stropów.

(111) **206071** (220) 2006 06 19 (210) 312202
 (151) 2008 03 19 (441) 2006 10 02
 (732) Saint-Gobain Isover Polska Sp. z o.o., Gliwice, PL.
 (540)



Kolor znaku: szary, niebieski, żółty, jasnożółty

(531) 26.15.9, 27.5.1, 29.1.13
 (510), (511) **17** kauczuki, gutaperka, żywica, azbest, mika i wyroby z tych materiałów nie ujęte w innych klasach, tworzywa sztuczne w formie wyciśniętej stosowane w produkcji, materiały uszczelniające, pakuły, materiały izolacyjne, izolacje budowlane, rury giętkie niemetalowe, **19** dźwiękochłonne i dźwiękoizolacyjne okładziny ścian i stropów.

(111) **206072** (220) 2006 06 22 (210) 312343
 (151) 2008 03 13 (441) 2006 10 02
 (732) SILVER SCREEN WORLD CINEMAS Sp. z o.o., Warszawa, PL.
 (540)



Kolor znaku: biały, szary, granatowy

(531) 16.1.4, 27.5.1, 29.1.13

(510), (511) **09** optyczne nośniki informacji, dźwięku i obrazu, dyski z nagraniami, kasyety video, kasyety magnetofonowe, płyty kompaktowe, płyty DVD, **35** usługi w zakresie prowadzenia sklepów i/lub hurtowni oferujących optyczne nośniki informacji, dźwięku i obrazu, dyski z nagraniami, kasyety video, kasyety magnetofonowe, płyty kompaktowe, płyty DVD, **39** dostarczanie towarów, dostarczanie towarów zamówionych korespondencyjnie, dostarczanie towarów zamówionych drogą elektroniczną, **41** wypożyczanie filmów kinematograficznych, wypożyczanie filmów video i DVD, wypożyczanie nagrań dźwiękowych, **43** usługi zaopatrzenia w żywność i napoje.

(111) **206073** (220) 2006 07 06 (210) 312835
(151) 2008 03 25 (441) 2006 10 16
(732) ARG Sp. z o.o., Warszawa, PL.
(540)



Kolor znaku: zielony, biały, fioletowy

(531) 1.1.1, 26.2.1, 26.4.2, 27.5.1, 29.1.13

(510), (511) **36** wynajmowanie pomieszczeń (nieruchomości).

(111) **206074** (220) 2006 07 07 (210) 312948
(151) 2008 04 25 (441) 2006 10 16
(732) Zakład Handlowy Bring-Tools Zajac Sp.j., Bielsko-Biała, PL.
(540)



Kolor znaku: biały, czarny, szary, niebieski, granatowy

(531) 26.1.1, 27.5.1, 29.1.15

(510), (511) **12** samochody, pojazdy lądowe, części samochodów i pojazdów lądowych, koła pojazdów, opony, obręcze kół pojazdów, hamulce do pojazdów, zderzaki do pojazdów, elementy karoserii, siedzenia do pojazdów, zagłówki do siedzeń samochodowych, lusterka wsteczne, alarmy antywłamaniowe do pojazdów, pasy bezpieczeństwa do siedzeń w pojazdach, klaksony ostrzegawcze do pojazdów, kierunkowskazy do pojazdów, szyby do pojazdów, tapicerka samochodowa, czujniki cofania do pojazdów, wycieraczki do szyb pojazdów, skrzynie biegów do pojazdów lądowych, silniki do pojazdów lądowych, **36** agencje ściągania wierzycelności, agencje pośrednictwa w handlu nieruchomościami, agencje ubezpieczeniowe, analizy finansowe, kredytowanie, doradztwo finansowe, usługi likwidacji przedsiębiorstw, wynajem nieruchomości, zarządzanie majątkiem, wycena nieruchomości i dzieł sztuki, wynajmowanie mieszkań, wynajmowanie pomieszczeń biurowych, **41** organizacja szkoleń, konferencji i sympozjów, nauczanie, nauczanie on-line i korespondencyjne, usługi tłumaczenia, pisanie scenariuszy, nocne kluby.

(111) **206075** (220) 2006 07 13 (210) 313110
(151) 2008 05 26 (441) 2006 10 16
(732) Zarządzanie Nieruchomościami Anna Maria Kondrasiuk, Wrocław, PL.
(540)

ZARZĄDCA

Kolor znaku: niebieski

(531) 27.5.1, 29.1.4

(510), (511) **35** reklamy, reklama za pośrednictwem sieci komputerowej, doradztwo w zakresie prowadzenia działalności gospodarczej i zarządzania, systematyzacja danych i pozyskiwanie danych do komputerowych baz danych, komputerowe zarządzanie plikami,

zarządzanie zbiorami informatycznymi, **36** usługi związane z administrowaniem nieruchomościami i zarządzaniem nieruchomościami, **38** przesyłanie informacji tekstowej i obrazowej przy pomocy komputera, agencja informacyjna (wiadomości i aktualności), agencja prasowa, poczta elektroniczna, **41** organizowanie i obsługa konferencji, sympozjów, kongresów, zjazdów, seminariów, edukacja, informacje o edukacji, publikowanie książek, nauczanie korespondencyjne, obsługa publikacji elektronicznych on-line (nieprzesyłalnych), publikacja elektroniczna on-line książek i periodyków, publikowanie książek, publikowanie tekstów (innych niż teksty reklamowe).

(111) **206076** (220) 2006 08 08 (210) 314124
(151) 2008 05 08 (441) 2006 11 13
(732) HEADZ MARKETING PARTNER Łukasz Wylęga, Toruń, PL.
(540)



Kolor znaku: czerwony, biały

(531) 15.7.1, 27.5.1, 29.1.1, 29.1.6

(510), (511) **35** usługi promocyjne, usługi reklamowe, wynajem powierzchni do celów reklamowych, usługi pośrednictwa w zakupie czasu reklamowego w mediach elektronicznych i miejsca na reklamę w mediach drukowanych, usługi dystrybucji materiałów reklamowych, próbek, druków, prospektów i broszur, usługi w zakresie opracowywania prezentacji na rzecz osób trzecich, organizowanie wystaw w celach handlowych i reklamowych, badania i usługi doradcze w działalności handlowej i gospodarczej, badania opinii publicznej, usługi konsultingowe w zakresie planowania i optymalizacji mediów elektronicznych i mediów drukowanych dotyczące ich doboru dla celów kampanii reklamowych, **41** usługi w zakresie zapewniania rozrywki osobom trzecim, usługi w zakresie udzielania informacji o imprezach rozrywkowych i rekreacji, usługi w zakresie organizowania i prowadzenia obozów sportowych i zawodów sportowych, usługi w zakresie organizowania konkursów edukacyjnych i rozrywkowych, usługi w zakresie organizowania konferencji, szkoleń, zjazdów i pracowników specjalistycznych, organizowanie i prowadzenie spektakli i pokazów, organizowanie wystaw z dziedziny kultury lub edukacji, usługi w zakresie nagrywania filmów na nośnikach, usługi publikacji, usługi w zakresie elektronicznego zgrywania danych na nośniki przenośne.

(111) **206077** (220) 2006 08 21 (210) 314588
(151) 2008 06 12 (441) 2006 11 27
(732) „Wielkopolskie Zakłady Tłuszczowe ADM Szamotuły” Spółka z o.o., Szamotuły, PL.
(540)



Kolor znaku: żółty, złoty, zielony, szary, czerwony, biały

(531) 5.7.19, 9.1.10, 27.5.1, 29.1.15

(510), (511) **29** olej jadalny, tłuszcze spożywcze.

(111) **206078** (220) 2006 08 24 (210) 314711
(151) 2008 06 04 (441) 2006 11 27
(732) AMR CAMPANIA Lech Sikora, Jastrzębie Zdrój, PL.

(540)



(531) 3.5.17

(510), (511) **13** amunicja, czołgi, kołowe transportery opancerzone, broń palna, działa, futerały na broń, karabiny, kolby karabinowe, moździerz, pasy naramienne do broni, pistolety, zmotoryzowane jednostki uzbrojenia, **16** adresarki, albumy, afisze, plakaty, artykuły papiernicze, artykuły biurowe, arkusze z celulozy regenerowanej do pakowania, atlasy, bannery reklamowe, bilety, blankiety, bloczki do pisania, broszury, błony z tworzyw sztucznych do paletyzacji, chórągiewki papierowe, chusteczki do nosa, czcionki, czasopisma, długopisy, druki, odbitki graficzne, grawertony, formularze, obwoluty, okładki na dokumenty, druki, emblematy, etykiety, folie do pakowania, gazety, odwzorowania graficzne, gumki do ścierania, kalkomanie, kalka płócienna, kalka techniczna, kalka rysunkowa, kałamarze, kartki, katalogi, kalendarze, koperty, kokardy, makiety, materiały piśmienne, mapy, naklejki, nalepki, notatniki, notesy, papeteria, pieczęcie, pióra, ołówki, obwoluty, okładki papierowe na dokumenty, opakowania, opakowania z tworzyw sztucznych, obsadki, uchwyty do piór, papier, pudełka papierowe, plansze, płytki grawerskie, pudełka z tworzyw sztucznych, podstawki pod kufle do piwa, podstawki do długopisów i ołówek, prospekty, reprodukcje graficzne, ręczniki papierowe, serwetki papierowe, szablony do kopiowania rysunków, indeksy, skorowidze, taśmy elastyczne do użytku biurowego, teczki ofertowe, znaczki pocztowe, znaczki okolicznościowe (buttony), znaczki metalowe (pinsy), wyroby z kartonu, wzory do haftowania, zakładki do książek, żetony, **25** bandany na szyję, bezrękawniki, bielizna, chusty, paski, nakrycia głowy, T-shirty, koszulki, spodnie, spódnice, szelki, szaliki, szarfy, skarpetki, mundury, odzież, **35** usługi agencji reklamowej, dekoracje wystaw sklepowych, usługi dotyczące świątecznego dekorowania miast, ulic w różnego rodzaju ozdoby świetlne, dystrybucja materiałów reklamowych, profesjonalne zarządzanie działalnością artystyczną, komputerowe zarządzanie plikami, systematyzacja i pozyskiwanie danych do komputerowej bazy danych, projektowanie, pokazy towarów, promocja sprzedaży dla osób trzecich, reklama za pośrednictwem sieci komputerowej, publikowanie tekstów reklamowych, wynajmowanie powierzchni na cele reklamowe, rozpowszechnianie ogłoszeń reklamowych, wypożyczanie materiału reklamowego, uaktualnianie materiałów reklamowych, organizowanie targów, wystaw w celach handlowych lub reklamowych.

(111) **206079** (220) 2006 09 04 (210) 315104
 (151) 2008 04 29 (441) 2006 12 11
 (732) „REDOR” Spółka z o.o., Bielsko-Biała, PL.
 (540)



Kolor znaku: szary, niebieski

(531) 15.7.15, 26.3.1, 26.4.4, 26.7.25, 26.11.9, 27.5.1, 29.1.12
 (510), (511) **07** maszyny i urządzenia oraz ich części stosowane w ochronie środowiska naturalnego, w przemyśle chemicznym i spożywczym, w tym urządzenia do oczyszczalni ścieków, mieszadła pionowe dla ochrony środowiska i chemii, w tym: mieszadła zanurzalne, pędniki wolno-, średnio- i szybkoobrotowe, pompujące mieszadła do komór fermentacyjnych, napędy automatyki przemysłowej w tym reduktory, motoreduktory, przekładnie, **37** usługi w zakresie wykonywania napraw, konserwacji, serwisu i remontów, **40** usługi w zakresie: obróbki cieplnej i cieplno-chemicznej jak nawęglanie, hartowanie, ulepszanie cieplne, wyżarzanie, obróbka stali narzędziowej, pomiary twardości powierzchni, **42** usługi w zakresie badania i wykonywania pomiarów zakłóceń w sieciach elektrycznych.

(111) **206080** (220) 2006 10 26 (210) 317220
 (151) 2008 04 02 (441) 2007 02 05
 (732) Stanisław Serwach, Goleniów, PL.
 (540)



Kolor znaku: czarny, niebieski, biały

(531) 26.4.18, 27.5.1, 29.1.13
 (510), (511) **06** opakowania z metalu, opakowania ozdobne z metalu, pojemniki z metalu, **16** opakowania z tektury, z papieru, z tworzyw sztucznych, opakowania z nadrukiem, etykiety, plansze, stojaki reklamowe, kalendarze, książki, foldery, folie z tworzyw sztucznych do pakowania, obwoluty, koperty, pudełka kartonowe i z papieru, torby do pakowania z papieru i z tworzyw sztucznych, **20** opakowania z drewna, **40** wykonywanie nadruków na opakowaniach, zdobienie opakowań, **42** projektowanie opakowań.

(111) **206081** (220) 2007 10 03 (210) 330978
 (151) 2008 07 15 (441) 2008 01 07
 (732) „DELIC-POL” Spółka z ograniczoną odpowiedzialnością,
 Lindów, PL.
 (540)



Kolor znaku: pomarańczowy, zielony

(531) 4.3.3, 27.5.1, 29.1.1, 29.1.3
 (510), (511) **29** mięso, wędliny, ryby, drób, dziczyzna, ekstrakty mięsne, konserwowane owoce i warzywa, suszone owoce i warzywa, gotowane owoce i warzywa, mrożone owoce i warzywa, konserwy rybne i mięsne, konserwy z owocami i warzywami, owoce w cukrze, sałatki owocowe i warzywne, skórki owocowe, rośliny strączkowe konserwowane, soki roślinne do gotowania, galaretki, dżemy, konfitury, kompoty, jaja, mleko, produkty mleczne, oleje i tłuszcze jadalne, placki ziemniaczane, składniki do sporządzania zup, wędliny, zupy, zioła ogrodowe konserwowane, żelatyna do celów spożywczych, mięso solone, ryby solone, **30** ciasta, ciasteczka, chleb, bułki, wyroby ciastkarskie, wyroby piekarnicze, wyroby cukiernicze, wyroby czekoladowe, ciasta w proszku, batony, biszkopty, bułeczki słodkie, ciasta z owocami, herbatniki, krakersy, pierniki, słodycze, słodycze na choinkę, wafle, kawa, herbata, kakao, cukier, cukierki, ryż, mąka, produkty zbożowe, kasze spożywcze, makarony, pierogi, pyzy, kluski, muesli, pizze, płatki kukurydziane i owsiane, lody, miód, proszek do pieczenia, żywność na bazie mąki, sól, musztarda, ocet, sosy jako przyprawy, sosy do deserów, keczup, majonezy, przyprawy, budynie, napoje na bazie kakao, kawy i czekolady, zielenina jako przyprawy, **32** piwo, wody mineralne i gazowane, napoje bezalkoholowe, napoje i soki owocowe i warzywne, syropy, lemoniady, nektary owocowe, **35** usługi agencji importowo-eksportowej, usługi agencji reklamowej, usługi reklamy, usługi informacyjne w zakresie działalności gospodarczej i handlu, doradztwo w zakresie organizowania i kierowania działalnością gospodarczą, doradztwo w zakresie prowadzenia działalności gospodarczej, administrowanie hoteli, informacja handlowa, marketing, dystrybucja materiałów reklamowych, organizowanie wystaw w celach handlowych lub reklamowych, pokazy towarów, promocja sprzedaży dla osób trzecich, reklama za pośrednictwem sieci komputerowej, skomputeryzowane zarządzanie plikami, kompilacja informacji w komputerowych bazach danych, usługi zaopatrzenia osób trzecich jako zakupy produktów usług dla innych przedsiębiorstw, wypożyczanie urządzeń i wypo-

sażenia biurowego, zarządzanie zbiorami informatycznymi, zgrupowanie na rzecz osób trzecich różnych towarów pozwalające nabywcy wygodnie oglądać i kupować te towary w salonie samochodowym, sprzedaży różnorodnych towarów, zgrupowanie na rzecz osób trzecich różnych towarów pozwalające nabywcy wygodnie oglądać i kupować te towary w sklepie i hurtowni wielobranżowej, zgrupowanie na rzecz osób trzecich różnych towarów pozwalające nabywcy wygodnie oglądać i kupować te towary w salonie samochodowym, sklepie motoryzacyjnym lub na stacji paliw, **36** agencje pośrednictwa w handlu nieruchomościami, agencje mieszkaniowe dotyczące nieruchomości, doradztwo finansowe, usługi finansowe, operacje finansowe, wycena finansowa, informacje finansowe, zarządzanie majątkiem, pośrednictwo, transakcje finansowe, zarządzanie finansami, usługi ubezpieczeniowe, **43** usługi barowe, bary, hotele, motele, kawiarnie, kafeterie, restauracje, rezerwacje hotelowe i kwatery, domy turystyczne, rezerwacje noclegów, wynajem noclegów, wynajmowanie sal na posiedzenia, agencja zakwaterowania.

(111) **206082** (220) 2002 05 24 (210) 250781
 (151) 2008 03 17 (441) 2002 12 02
 (732) „BDT-SYSTEM” Andrzej Wąsowski, Rzeszów, PL.
 (540)



Kolor znaku: czarny, czerwony, biały

(531) 15.7.11, 26.4.2, 27.5.1, 29.1.13

(510), (511) **01** kleje i preparaty klejące do celów przemysłowych, **04** smary i oleje do smarowania oraz inne środki smarowe, **06** pierścienie metalowe, **07** podzespoły i elementy automatyki przemysłowej pneumatyczne i hydrauliczne, elementy napędów maszyn i urządzeń, części i zespoły maszyn i urządzeń, mechanizmy sprzęgania i napędu, regulatory, silniki, sprzęgła i elementy mocująco-ustalające, rozruszniki, siłowniki hydrauliczne i pneumatyczne, zawory hydrauliczne i pneumatyczne, przekładnie do maszyn i urządzeń, przetworniki, przetwornice, przekładniki pośredniczące, wzmacniacze pneumatyczne i hydrauliczne, wskaźniki i czujniki pomiarowe, sygnalizatory, smarowniczkę, smarownice i pompy smarownicze maszyn i urządzeń, koszyczki do łożysk kulkowych, koźły łożyskowe do maszyn, silniki elektryczne inne niż do pojazdów lądowych, pasy do kół pasowych, pasy do maszyn, pasy do prądnic, pasy do przenośników, pasy klinowe do silników, pasy napędowe do podnośników, regulatory jako części maszyn, łożyska jako części maszyn, **08** narzędzia ręczne sterowane ręcznie, ściągacze, **09** elektryczne i elektroniczne podzespoły i elementy automatyki przemysłowej, styki elektryczne, falowniki, przemienniki częstotliwości i styczniki elektryczne, przekładniki elektryczne, moduły programowalne, sensory, łańcuchy kablowe, przewody, kable i druty elektryczne, złącza i złączki elektryczne oraz do sensorów, reduktory i motoreduktory, siłowniki elektromechaniczne, sygnalizatory, regulatory napięcia do pojazdów, wzmacniacze, zasilacze, przetworniki i przetwornice, komparatory, czujniki i wskaźniki, tablice sygnalizacyjne, zawory, liczniki, układy i urządzenia sterujące, przełączniki i przekładniki, pulpity sterownicze i rozdzielcze, aparatura kontrolno-pomiarowa, systemy komputerowe automatyki, telewizory, magnetowidy, sprzęt audio-video, komputery i komputerowe urządzenia peryferyjne, **12** silniki elektryczne do pojazdów lądowych, **17** uszczelki, elementy uszczelniające, pierścienie Simmera (simmeringi), pierścienie o-ring (oringi), **35** zgrupowanie na rzecz osób trzecich towarów w zakresie urządzeń, podzespołów i elementów automatyki przemysłowej, maszyn i urządzeń oraz ich podzespołów i części w sposób pozwalający nabywcy ich wygodnie oglądać i nabywanie w sklepie, hurtowni oraz na stronach internetowych, pośrednictwo handlowe, w tym drogą internetową, **37** montaż, uruchamianie i naprawa urządzeń automatyki przemysłowej, montaż oraz serwis przemysłowych linii technologicznych, montaż systemów przenoszenia materiałów, **39** dostawa urządzeń automatyki przemysłowej, **40** kompletowanie

materiałów na zamówienie, **42** doradztwo techniczne i projektowanie w zakresie automatyki przemysłowej.

(111) **206083** (220) 2003 02 05 (210) 260622
 (151) 2007 08 17 (441) 2003 08 11
 (732) CERSANIT S.A., Kielce, PL.

(540) CALABRIA
 (510), (511) **11** wyroby sanitarne z ceramiki, ceramika łazienkowa, bidety, kompakt WC, miski ustępowe, pisuary, umywalki, postumenty i półpostumenty do umywalek, sedesy, płuczki ustępowe, krany, baterie umywalkowe, kabiny natryskowe, brodziki, natryski, armatura sanitarna, części instalacji sanitarnych, armatura regulacyjna do przewodów i urządzeń wodnych, instalacje sanitarne, uszczelki do kranów i armatury sanitarnej, wanny łazienkowe, wykładziny i wyposażenie do wanien, zbiorniki do płuczek ustępowych, kabiny kąpielowe niemetalowe, **19** płytki i listwy wykładzinowe niemetalowe, płytki ceramiczne, glazura, terakota, gres, **20** półki, szafki, lustra, meblowe wyposażenie łazienek.

(111) **206084** (220) 2003 02 05 (210) 260624
 (151) 2007 08 17 (441) 2003 08 11
 (732) CERSANIT S.A., Kielce, PL.

(540) SICILIA
 (510), (511) **11** wyroby sanitarne z ceramiki, ceramika łazienkowa, bidety, kompakt WC, miski ustępowe, pisuary, umywalki, postumenty i półpostumenty do umywalek, sedesy, płuczki ustępowe, krany, baterie umywalkowe, kabiny natryskowe, brodziki, natryski, armatura sanitarna, części instalacji sanitarnych, armatura regulacyjna do przewodów i urządzeń wodnych, instalacje sanitarne, uszczelki do kranów i armatury sanitarnej, wanny łazienkowe, wykładziny i wyposażenie do wanien, zbiorniki do płuczek ustępowych, kabiny kąpielowe niemetalowe, **19** płytki i listwy wykładzinowe niemetalowe, płytki ceramiczne, glazura, terakota, gres, **20** półki, szafki, lustra, meblowe wyposażenie łazienek.

(111) **206085** (220) 2003 07 02 (210) 266902
 (151) 2008 05 29 (441) 2004 01 12
 (732) BONUS SYSTEMS POLSKA S.A., Warszawa, PL.
 (540)

BONUS+

Kolor znaku: ceglasto-pomarańczowy

(531) 24.17.5, 27.5.5, 29.1.1

(510), (511) **16** czeki, bony wartościowe, bony użytkowe, karty kredytowe nieelektroniczne, kalendarze, **35** organizowanie pokazów i wystaw w celach handlowych lub reklamowych, promocja sprzedaży dla osób trzecich, promocje, marketing, systemy lojalnościowe, **36** emisja i obsługa bonów wartościowych i kart kredytowych, sponsorowanie finansowe, umowy kredytowe.

(111) **206086** (220) 2003 07 11 (210) 267318
 (151) 2006 06 08 (441) 2004 01 12
 (732) Niepubliczny Zakład Opieki Zdrowotnej „KRAJMED” Marek Krajewski, Warszawa, PL.
 (540)

KRAJ MED Centrum Nowoczesnej Laryngologii

Kolor znaku: ciemnoniebieski, pomarańczowy

(531) 3.11.2, 19.13.1, 27.5.1, 29.1.1, 29.1.4, 29.1.6

(510), (511) **44** klinika medyczna laryngologiczna, chirurgia laryngologiczna i plastyczna nosa, operacje endoskopowe laryngologiczne, leczenie zaburzeń równowagi i foniatryi, badania słuchu, diagnostyka medyczna, badania laboratoryjne.

(111) **206087** (220) 2003 08 11 (210) 268412
 (151) 2008 01 11 (441) 2004 02 23

(732) SABAT SPÓŁKA JAWNA Artur Madej, Artur Chorabik, Kraków, PL.; HA-RA Spółka Cywilna Jarosław Gałdyś, Rafał Jękot, Bielsko-Biała, PL.
(540)



Kolor znaku: szaro-zielony

(531) 27.5.1, 29.1.3, 29.1.6

(510), (511) **25** odzież, **40** usługi dotyczące szycia odzieży.

(551) wspólne prawo ochronne

(111) **206088** (220) 2003 08 11 (210) 268482
(151) 2008 05 13 (441) 2004 02 23

(732) GRAMTECH Andrzej Migoń, Ząbkowice Śląskie, PL.

(540) syrius

(510), (511) **09** automaty do gier na żetony lub monety, automaty muzyczne uruchamiane monetą, urządzenia do gier i aparatura rozrywkowa działająca z odbiornikiem telewizyjnym, automaty sprzedające, tablice ogłoszeń elektroniczne, **28** stoły bilardowe.

(111) **206089** (220) 2003 08 20 (210) 268836
(151) 2008 03 11 (441) 2004 02 23

(732) Przedsiębiorstwo Produkcyjno-Handlowe WATS Piasecki i Wspólnicy Sp. j., Mysłowice, PL.

(540)



Kolor znaku: biały, fioletowy, jasnofioletowy

(531) 26.4.2, 27.5.1, 29.1.12

(510), (511) **03** dezodoranty, antyperspiranty, perfumy, wody toaletowe, olejki eteryczne, mydła oraz płyny do mycia i kąpieli, balsamy i kremy do ciała i stóp, kosmetyki do opalania, kosmetyki koloryzujące (kolorowe), mleczka kosmetyczne, preparaty do koloryzacji włosów, szampony, odżywki, balsamy i pianki do włosów, lakiery koloryzujące i z dodatkiem brokatu, preparaty do pielęgnacji paznokci, preparaty kosmetyczne rzęs, preparaty i środki czyszczące, płyny i balsamy po goleniu, pianki i preparaty do golenia, preparaty odrdzewiające, preparaty i środki szorujące oraz odrdzewiające, płatki kosmetyczne, waciki kosmetyczne, **04** smary techniczne, techniczne preparaty smarujące, **05** preparaty do odświeżania powietrza, środki przeciw komarom, **08** akcesoria fryzjerskie-zestawy do golenia i depilacji, lokówki nożyczki do włosów i bród, brzytwy, czązki, pilniki, **21** akcesoria i przybory kosmetyczne-szczoteczki, gąbki, pędzelki do makijażu, grzebienie.

(111) **206090** (220) 2003 12 11 (210) 273748
(151) 2008 05 07 (441) 2004 04 19

(732) DSA Financial Group Spółka Akcyjna, Wrocław, PL.

(540) dsa financial group

(510), (511) **35** usługi w zakresie rachunkowości, księgowości i audytu, usługi w zakresie prowadzenia spraw podatkowych i doradztwa w tej dziedzinie, doradztwo w zakresie prowadzenia działalności gospodarczej i zarządzania, usługi przetwarzania danych w zakresie prowadzenia działalności gospodarczej i zarządzania w dziedzinie ubezpieczeń i finansów, ryzyka związanego z prowadzeniem działalności gospodarczej, usługi konsultacyjne w zakresie prowadzenia działalności gospodarczej i zarządzania w dziedzinie ubezpieczeń, dostarczanie informacji w zakresie prowadzenia działalności gospodarczej i zarządzania, w tym informacji dostarczanych za pośrednictwem sieci telekomunikacyjnych, w systemie on-line za pomocą internetu i multimedialnej ogólnosiwiatowej sieci komputerowej WWW, usługi badania rynku, organizowania wystaw i targów handlowych, pomoc w zarządzaniu w zakresie działalności gospodarczej i handlowej przedsiębiorstw przemysłowych i handlowych, do-

radztwo gospodarcze w zakresie zarządzania holdingami, **36** usługi brokerskie w zakresie funduszy emerytalno-rentowych, usługi ubezpieczeniowe: bezpośrednie i pośrednie-reasekuracyjne, usługi ubezpieczeniowe: jednorazowe, powtarzające się oraz kombinowane, usługi ubezpieczeniowe w zakresie wypadków, chorób, casco pojazdów lądowych i szynowych, przedmiotów w transporcie, szkód spowodowanych żywiołami, szkód rzeczowych, odpowiedzialności cywilnej, kredytu oraz strat finansowych, pośrednictwo w sprzedaży ubezpieczeń inwestowania na rynku kapitałowym, rynku papierów wartościowych oraz na rynku nieruchomości, usługi w dziedzinie zawierania umów w zakresie ubezpieczeń i asekuracji oraz funduszy emerytalno-rentowych, usługi w zakresie rozpatrywania skarg i zaspakajania roszczeń wynikających z usług ubezpieczeniowych i finansowych, usługi powiernicze, usługi finansowe, usługi zarządzania finansami, pomocy, doradztwa, konsultacji, informacji i badań w w/w dziedzinie, usługi maklerskie i zarządzania funduszami, inwestowanie kapitałowe w nowe spółki, przygotowywanie raportów finansowych i ubezpieczeniowych, usługi w zakresie zarządzania nieruchomościami, oraz obrotu nieruchomościami, w tym zakup, sprzedaż i pośrednictwo oraz doradztwo w zakresie zakupu, sprzedaży, pośrednictwa i wycen majątkowych nieruchomości, **41** organizowanie i prowadzenie pozaszkolnych form kształcenia.

(111) **206091** (220) 2004 03 19 (210) 278014
(151) 2007 09 05 (441) 2004 06 28

(732) GP Battery (Poland) Spółka z ograniczoną odpowiedzialnością, Warszawa, PL.

(540) wszystko w jednym paluszku

(510), (511) **09** baterie, akumulatory, urządzenia do ładowania akumulatorów, **11** żarówki, żarówki elektryczne, żarówki oświetleniowe, latarki, latarki kieszonkowe, latarki oświetleniowe.

(111) **206092** (220) 2004 09 15 (210) 285401
(151) 2007 09 06 (441) 2004 12 27

(732) Samodzielny Publiczny Zakład Opieki Zdrowotnej Wojewódzki Szpital Specjalistyczny Nr. 3, Rybnik, PL.

(540)



Kolor znaku: czerwony, biały, czarny

(531) 24.13.25, 29.1.13

(510), (511) **44** udzielanie specjalistycznych świadczeń zdrowotnych i promocja zdrowia w pełnym zakresie, prowadzenie serwisu medycznego, prowadzenie laboratoriów bakteriologicznych.

(111) **206093** (220) 2004 11 10 (210) 287562
(151) 2007 06 25 (441) 2005 02 21

(732) CERSANIT S.A., Kielce, PL.

(540) VENTO

(510), (511) **19** płytki i listwy wykładzinowe niemetalowe, płytki ceramiczne, glazura, terakota, gres.

(111) **206094** (220) 2004 11 24 (210) 288041
(151) 2008 05 26 (441) 2005 03 07

(732) E plus M Sp. z o.o., Stara Iwiczna, PL.

(540)

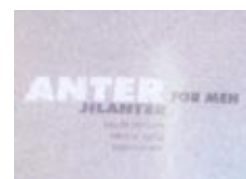

Kolor znaku: szary, biały, czarny

(531) 27.5.1, 29.1.13

(510), (511) **03** wody kwiatowe, wody toaletowe, perfumy, płyny po goleniu, toniki, mleczka kosmetyczne, kosmetyki.

(111) **206095** (220) 2004 11 24 (210) 288049
(151) 2007 07 09 (441) 2005 03 07
(732) NIDA GIPS Sp. z o.o., Gacki, PL.
(540)



Kolor znaku: beżowy, zielony, czarny, biały
(531) 26.3.1, 27.5.1, 29.1.14

(510), (511) **19** niemetalowe materiały budowlane, w tym masa szpachlowa.

(111) **206096** (220) 2004 12 06 (210) 288487
(151) 2007 07 26 (441) 2005 03 21
(732) Firma „ARPAV”, Artur Pawłowski, Gdańsk, PL.
(540)



Kolor znaku: czarny, czerwony
(531) 3.3.1, 26.4.4, 27.5.1, 29.1.12

(510), (511) **03** preparaty pielęgnacyjne nie do celów leczniczych, **06** podkowy, artykuły podkuwnicze, metalowe wyposażenie stajni, ostrogi, **18** sprzęt jeździecki, jak: czapraki, derki, owijki stajenne, o-chraniacze na siodła końskie, popręgi, kantary, uwięzy, siodła, baty, ogłowia, **25** odzież jeździecka: bryczesy, kamizelki, kurtki, koszule, obuwie, kalosze, nakrycia na głowę do jazdy konnej, chapsy stosowane w jeździectwie, **31** pasze i odżywki jako dodatki nie do celów leczniczych.

(111) **206097** (220) 2005 01 14 (210) 289947
(151) 2008 03 25 (441) 2005 04 18
(732) Consensus Sp. z o.o., Kraków, PL.
(540) metamorfozy

(510), (511) **09** filmy, programy, audycje radiowe i telewizyjne utrwalone w formie zapisanej taśmy filmowej, taśmy video, taśmy magnetycznej, dysków optycznych, zapisane nośniki obrazu i dźwięku, **16** albumy, broszury, czasopisma, gazety, kalendarze, książki, notatniki, prospekty o tematyce związanej z kosmetologią, medycyną estetyczną, dietetyką, odnową biologiczną, propagowaniem zdrowego stylu życia, **35** usługi reklamowe: publikowanie tekstów reklamowych, reklama za pośrednictwem sieci komputerowej, rozpowszechnianie ogłoszeń reklamowych, reklamy prasowe związane z kosmetologią, medycyną estetyczną, dietetyką, odnową biologiczną, propagowaniem zdrowego stylu życia, zgrupowanie na rzecz osób trzecich różnych towarów lub usług związanych z kosmetologią, medycyną estetyczną, dietetyką, odnową biologiczną, propagowaniem zdrowego stylu życia w celu ich oglądania i kupowania za pośrednictwem środków telekomunikacji, **41** publikowanie książek, publikowanie tekstów (innych niż reklamowe), redagowanie materiałów i tekstów do witryny internetowej i wydawanie czasopism w formie elektronicznej, organizowanie i prowadzenie konferencji, kongresów, sympozjów, szkoleń, kursów, usługi edukacyjne, doradztwo zawodowe, **44** usługi medyczne w tym z zakresu medycyny estetycznej, usługi stomatologiczne, porady psychologiczne, dietetyka.

(111) **206098** (220) 2005 02 21 (210) 291454
(151) 2007 08 30 (441) 2005 05 30
(732) „AB-Oil” Sp. z o.o., Chorzów, PL.
(540) titanium

(510), (511) **04** oleje do smarowania, oleje napędowe, palne, przemysłowe i silnikowe, oleje do maszyn.

(111) **206099** (220) 2005 06 28 (210) 297132
(151) 2007 07 18 (441) 2005 10 03
(732) JAVA CAR DESIGN, Sławomir Jaworski, Łochocin, PL.
(540)



Kolor znaku: niebieski cieniowany, ciemnoniebieski, czarny
(531) 26.13.25, 27.5.1, 29.1.4, 29.1.6, 29.1.8

(510), (511) **37** tuning, naprawa samochodów, przerabianie samochodów.

(111) **206100** (220) 2005 07 18 (210) 297902
(151) 2007 06 28 (441) 2005 10 31
(732) „GORBREX MACHINERY TRADE” Sp. z o.o., Rudniki, PL.
(540)



Kolor znaku: czarny, niebieski
(531) 26.2.8, 27.5.1, 29.1.12

(510), (511) **07** maszyny do obróbki metali, dłutownice, dziurkarki jako maszyny, frezarki, giętarki, gwincarki, obrabiarki, narzędzia ręczne o napędzie innym niż ręczny, części maszyn i narzędzia do wymienionych towarów zawarte w klasie 7, nożyce elektryczne, wycinarki jako narzędzia mechaniczne, obudowy maszyn, piły jako maszyny, prasy (maszyny do celów przemysłowych), wyłaczarki, przebijaki jako narzędzia mechaniczne, przecinaki jako narzędzia mechaniczne, strugarki, tokarki jako narzędzia mechaniczne, uchwyty jako części maszyn, walcarki, wały korbowe, **37** usługi w zakresie konstrukcji maszyn do obróbki metali i urządzeń przemysłowych oraz ich instalacja, konserwacja, naprawa, **39** transport, pakowanie, składowanie towaów.

(111) **206101** (220) 2005 07 20 (210) 298009
(151) 2007 08 27 (441) 2005 10 31
(732) CICHEWICZ-KOTŁY C.O. Sp. z o.o., Ilino, PL.
(540)



(531) 27.5.1

(510), (511) **06** kotły grzewcze, części zamienne do kotłów grzewczych, **11** kanały kominowe do kotłów grzewczych, urządzenia zasilające do kotłów grzewczych, rury do kotłów grzewczych, urządzenia regulujące i sterujące pracą kotłów grzewczych.

(111) **206102** (220) 2005 08 26 (210) 299351
(151) 2007 08 01 (441) 2005 11 28
(732) „BEL BAZAAR” Spółka z ograniczoną odpowiedzialnością, Janki, PL.
(540)



Kolor znaku: czarny, szary, biały
(531) 26.4.1, 26.4.18, 27.5.1, 29.1.6, 29.1.8

(510), (511) **20** meble, **21** ceramika dla gospodarstwa domowego, **27** dywany, **35** usługi agencji importowo-eksportowej, prowadzenie sklepu/hurtowni w branży meblowej i art. wyposażenia dekoracyjnego wnętrza.

(111) **206103** (220) 2005 09 08 (210) 299804
(151) 2007 06 27 (441) 2005 12 12

(732) „BARLINEK” Spółka Akcyjna, Kielce, PL.

(540) BARLINEK PROTEKTOR

(510), (511) **02** bejce do drewna, barwniki, farby, lakiery, preparaty do konserwacji drewna, środki zapobiegające korozji i zabezpieczające drewno, zaprawy farbiarskie, żywice naturalne, **03** preparaty do mycia, czyszczenia i konserwacji podłóg.

(111) **206104** (220) 2005 09 23 (210) 300325
(151) 2008 04 25 (441) 2005 12 27

(732) DOMINO Małgorzata Komornicka, Gliwice, PL.

(540)

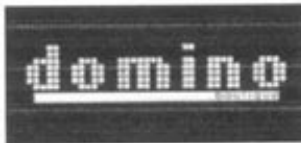

(531) 27.5.1

(510), (511) **14** biżuteria z metali i kamieni szlachetnych, biżuteria sztuczna, spinki do mankietów i krawatów, zegary, zegarki, **18** skóra, imitacje skóry, wyroby z tych materiałów nie ujęte w innych klasach, **25** odzież, obuwie, nakrycia głowy.

(111) **206105** (220) 2005 10 21 (210) 301464
(151) 2008 06 03 (441) 2006 01 23

(732) Imperial Chemical Industries PLC, Londyn, GB.

(540) ONCE

(510), (511) **02** farby, pokosty, lakiery, utwardzacze, środki osuszające, rozcieńczalniki, środki koloryzujące, wszystkie będące dodatkami do farb, pokostów i lakierów, środki zapobiegające korozji i zabezpieczające drewno, środki podkładowe w formie farby, bejce do drewna.

(111) **206106** (220) 2005 10 31 (210) 301804
(151) 2007 08 27 (441) 2006 02 06

(732) Przedsiębiorstwo Produkcyjno Handlowo Usługowe PROELITE Andrzej Długosz, Barycz, PL.

(540)

ProElite

Kolor znaku: czarny, czerwony

(531) 27.5.1, 29.1.12

(510), (511) **03** płyny do mycia samochodów, szampony samochodowe, kosmetyki samochodowe, płyny do mycia podłóg.

(111) **206107** (220) 2005 11 10 (210) 302082
(151) 2008 03 12 (441) 2006 02 20

(732) Zakład Przetwórstwa Mięsnego „JBB” Import-Eksport Józef Bałdyga, Łyse, PL.

(540) jbb

(510), (511) **35** badanie rynku, doradztwo specjalistyczne w sprawach działalności gospodarczej, ekspertyzy w działalności gospodarczej, opinie, sondaże, organizowanie wystaw lub targów w celach handlowych lub reklamowych, pokazy towarów, promocja sprzedaży stosowana dla osób trzecich, zaopatrzenie osób trzecich stosowane jako zakupy i sprzedaż produktów dla innych przedsiębiorstw, usługi umożliwiające odbiorcom dogodny wybór i zakup towarów w hurtowniach i sklepach: z wyrobami branży mięsnej i przetworów z mięsa włączając wyroby z drobiu i królików, konserw mięsnych, produktów mięsnych i krwi, produktów mięsopodobnych, produktów gotowych na bazie mięsa lub wędlin, **43** usługi barowe, usługi snack-barów, przygotowywanie dań żywnościowych na bazie mięsa i wy-

robów z mięsa na zamówienie osób trzecich oraz ich dostawa, usługi restauracyjne stosowane jako przygotowywanie posiłków, usługi stołówkowe.

(111) **206108** (220) 2005 11 24 (210) 302787

(151) 2008 05 07 (441) 2006 03 06

(732) Paweł Szymona, Lublin, PL.

(540)



Kolor znaku: zielony, czerwony

(531) 1.15.15, 5.3.11, 29.1.1, 29.1.3

(510), (511) **42** kontrola i badanie jakości, wydawanie i cofanie certyfikatów zgodności towaru lub usługi albo działalności z określonymi standardami jakości, nadzór jakości i certyfikacja w branżach: rolniczej, żywnościowej, spożywczej, agroturystycznej, chemicznej, w tym w szczególności nawozów i środków ochrony roślin, kontrola jakości i certyfikacja w zakresie produkcji rolniczej, w tym zwierzęcej i roślinnej, a także w zakresie pszczelarstwa, zbioru ze stanu naturalnego, pozyskiwania dziko rosnących roślin lub ich części, przetwórstwa rolniczego, obrotu produktami rolnymi, usługi kontroli jakości, certyfikacji, testowania oraz akredytacji w zakresie rolnictwa ekologicznego, a także w zakresie przetwórstwa produktów rolnictwa ekologicznego, w tym przetwórstwa surowców żywnościowych, pasz, mieszanek paszowych, surowców do pasz oraz własnych surowców żywnościowych w gospodarstwie, usługi kontroli jakości, certyfikacji, testowania oraz akredytacji w zakresie wprowadzania do obrotu produktów rolnictwa ekologicznego, ich importu oraz eksportu, usługi kontroli jakości, certyfikacji, testowania oraz akredytacji w zakresie produktów regionalnych, licencjonowanie własności intelektualnej, w tym znaków towarowych gwarancyjnych lub innych oznaczeń potwierdzających, że towar lub usługa ma określone właściwości, zarządzanie serwisami internetowymi, portalami lub portalami, badania, analizy, raporty, sprawozdania techniczne, w tym inżynierskie i chemiczne, naukowe i badawczo-rozwojowe, badania prawne, doradztwo w zakresie ochrony środowiska, doradztwo, w tym prawne, w zakresie rolnictwa ekologicznego, a w szczególności w zakresie znakowania i etykietowania produktów rolnictwa ekologicznego, doradztwo w zakresie produkcji, obrotu i ochrony produktów regionalnych.

(111) **206109** (220) 2005 11 24 (210) 302788

(151) 2008 05 07 (441) 2006 03 06

(732) Paweł Szymona, Lublin, PL.

(540)



Kolor znaku: zielony, czerwony

(531) 1.15.15, 5.3.11, 25.1.6, 27.5.1, 29.1.1, 29.1.3

(510), (511) **42** kontrola i badanie jakości, wydawanie i cofanie certyfikatów zgodności towaru lub usługi albo działalności z określonymi standardami jakości, nadzór jakości i certyfikacja w branżach: rolniczej, żywnościowej, spożywczej, agroturystycznej, chemicznej, w tym w szczególności nawozów i środków ochrony roślin, kontrola jakości i certyfikacja w zakresie produkcji rolniczej, w tym zwierzęcej i roślinnej, a także w zakresie pszczelarstwa, zbioru ze stanu naturalnego, pozyskiwania dziko rosnących roślin lub ich części, przetwórstwa rolniczego, obrotu produktami rolnymi, usługi kontroli jakości, certyfikacji, testowania oraz akredytacji w zakresie rolnictwa ekologicznego, a także w zakresie przetwórstwa produktów rolnictwa ekologicznego, w tym przetwórstwa surowców żywnościowych, pasz, mieszanek paszowych, surowców do pasz oraz własnych surowców żywnościowych w gospodarstwie, usługi kontroli jakości, certyfikacji, testowania oraz akredytacji w zakresie wprowadzania do obrotu produktów rolnictwa ekologicznego, ich importu oraz eksportu, usługi kontroli jakości, certyfikacji, testowania oraz akredytacji w zakresie produktów regionalnych, licencjonowanie własności intelektualnej,

w tym znaków towarowych gwarancyjnych lub innych oznaczeń potwierdzających, że towar lub usługa ma określone właściwości, zarządzanie serwisami internetowymi, wortalami lub portalami, badania, analizy, raporty, sprawozdania techniczne, w tym inżynierskie i chemiczne, naukowe i badawczo-rozwojowe, badania prawne, doradztwo w zakresie ochrony środowiska, doradztwo, w tym prawne, w zakresie rolnictwa ekologicznego, a w szczególności w zakresie znakowania i etykietowania produktów rolnictwa ekologicznego, doradztwo w zakresie produkcji, obrotu i ochrony produktów regionalnych.

(111) **206110** (220) 2005 11 24 (210) 302789
 (151) 2008 05 07 (441) 2006 03 06
 (732) Paweł Szymona, Lublin, PL.
 (540)



Kolor znaku: zielony, czerwony

(531) 1.15.15, 5.3.11, 25.1.15, 26.1.1, 27.5.1, 29.1.1, 29.1.3
 (510), (511) **42** kontrola i badanie jakości, wydawanie i cofanie certyfikatów zgodności towaru lub usługi albo działalności z określonymi standardami jakości, nadzór jakości i certyfikacja w branżach: rolniczej, żywnościowej, spożywczej, agroturystycznej, chemicznej, w tym w szczególności nawozów i środków ochrony roślin, kontrola jakości i certyfikacja w zakresie produkcji rolniczej, w tym zwierzęcej i roślinnej, a także w zakresie pszczelarstwa, zbioru ze stanu naturalnego, pozyskiwania dziko rosnących roślin lub ich części, przetwórstwa rolniczego, obrotu produktami rolnymi, usługi kontroli jakości, certyfikacji, testowania oraz akredytacji w zakresie rolnictwa ekologicznego, a także w zakresie przetwórstwa produktów rolnictwa ekologicznego, w tym przetwórstwa surowców żywnościowych, pasz, mieszanek paszowych, surowców do pasz oraz własnych surowców żywnościowych w gospodarstwie, usługi kontroli jakości, certyfikacji, testowania oraz akredytacji w zakresie wprowadzania do obrotu produktów rolnictwa ekologicznego, ich importu oraz eksportu, usługi kontroli jakości, certyfikacji, testowania oraz akredytacji w zakresie produktów regionalnych, licencjonowanie własności intelektualnej, w tym znaków towarowych gwarancyjnych lub innych oznaczeń potwierdzających, że towar lub usługa ma określone właściwości, zarządzanie serwisami internetowymi, wortalami lub portalami, badania, analizy, raporty, sprawozdania techniczne, w tym inżynierskie i chemiczne, naukowe i badawczo-rozwojowe, badania prawne, doradztwo w zakresie ochrony środowiska, doradztwo, w tym prawne, w zakresie rolnictwa ekologicznego, a w szczególności w zakresie znakowania i etykietowania produktów rolnictwa ekologicznego, doradztwo w zakresie produkcji, obrotu i ochrony produktów regionalnych.

(111) **206111** (220) 2005 12 02 (210) 303135
 (151) 2007 08 08 (441) 2006 03 06
 (732) R. Seelig & Hille oHG, Düsseldorf, DE.
 (540)

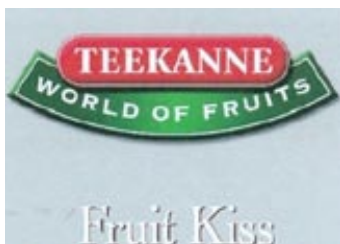

Kolor znaku: czerwony, biały, zielony, czarny, jasnoszary, ciemnozielony, jasnozielony
 (531) 25.1.15, 27.5.1, 29.1.15

(510), (511) **05** herbata, herbata ziołowa, herbata owocowa, preparaty i napoje na bazie herbaty dla celów medycznych, w tym wszystkie, również z dodatkiem aromatów i/lub witamin i/lub minerałów i/lub rozpuszczalne i/lub w formie instant, **30** herbata, herbata ziołowa, herbata owocowa, preparaty i napoje na bazie herbaty, w tym wszystkie również z dodatkiem aromatów i/lub witamin i/lub dodatkami minerałów i/lub rozpuszczalne i/lub w formie instant, herbata mrożona, ice tea.

(111) **206112** (220) 2006 02 20 (210) 306332
 (151) 2008 04 22 (441) 2006 05 29
 (732) REMEDIUM Agnieszka Salach, Olsztyn, PL.
 (540)



Kolor znaku: srebrny i odcienie, zielony i odcienie

(531) 26.1.18, 27.5.1, 29.1.3, 29.1.6
 (510), (511) **35** agencja informacji handlowej, analizy kosztów, badania w dziedzinie działalności gospodarczej, specjalistyczne doradztwo w sprawach działalności gospodarczej, doradztwo w zakresie organizowania, zarządzania i prowadzenia działalności gospodarczej, przygotowywanie zeznań podatkowych, pomoc przy zarządzaniu przedsiębiorstwami przemysłowymi lub handlowymi, usługi związane z przenoszeniem przedsiębiorstw, wycena działalności handlowej, **36** usługi agencji kredytowych, analizy finansowe, doradztwo w sprawach finansowych, ekspertyzy dla celów fiskalnych, finansowanie pożyczek, wycena finansowa, usługi finansowe, pośrednictwo giełdowe, informacje bankowe, transfer elektroniczny kapitału, inwestycje kapitałowe, usługi związane z kredytowaniem, usługi związane ze spłatami ratalnymi, pośrednictwo w sprawach kredytowania, usługi związane z pośrednictwem dotyczącym świadczeń emerytalnych, operacje bankowe, pośrednictwo leasingowe, informacje z zakresu prawa bankowego, umowy kredytowe, zarządzanie majątkiem, **41** organizowanie i prowadzenie konferencji, szkoleń, seminariów, sympozjów, zjazdów zwłaszcza z zakresu sprzedaży.

(111) **206113** (220) 2006 03 20 (210) 307943
 (151) 2008 04 10 (441) 2006 06 26
 (732) Jacek Jankowski, Łódź, PL.
 (540) wódka z manufaktury
 (510), (511) **33** wódka.

(111) **206114** (220) 2006 05 04 (210) 310342
 (151) 2007 11 29 (441) 2006 08 07
 (732) GELLWE Sp. z o.o., Zabierzów, PL.
 (540)



Kolor znaku: biały, granatowy

(531) 26.1.2, 27.5.1, 29.1.12
 (510), (511) **29** białko jajka, białko spożywcze, bita śmietana, chrupki jabłkowe, chrupki owocowe, chrupki ziemniaczane, galaretki jadalne, jaja, jaja w proszku, kazeina dla celów spożywczych, konfitury, margaryna, marmolady, masło, **30** aromaty do ciast inne niż olejki aromatyczne, aromaty inne niż olejki aromatyczne, budynie, chleb, chleb bezdrożdżowy, ciasto na ciastka, ciastka, ciasteczka, ciasto w proszku, cukier, cukier kandyzowany do celów spożywczych, cukier skrzystalizowany do celów spożywczych, cukier waniliowy, czekolady i wyroby czekoladowe, cykorcia, drożdże, enzymy do ciast, esencje do artykułów żywnościowych, galaretki w proszku, glukoza do celów spożywczych, gluten do celów spożywczych, goździki /

przyprawa/, grysiki, guma do żucia nie do celów leczniczych, herbatka, kakao, kasze spożywcze, kawa, kisiele, kleik spożywczy na bazie mleka, koncentrat słoju do celów spożywczych, kukurydza mielona, lody, lody spożywcze, lody spożywcze w proszku, mąka gorczycowa, mąka kukurydziana, mąka pszenna, mąka ryżowa, mąka spożywcza, mąka ziemniaczana do celów spożywczych, miód, muesli, musztarda, namiastki kawy, napoje na bazie czekolady, napoje na bazie kawy, napoje na bazie kakao, ocet, pieprz mielony i ziarnisty, płatki ziemniaczane, płatki kukurydziane, płatki owsiane, potrawy na bazie mąki, preparaty stabilizujące do bitej śmietany, preparaty zbożowe, produkty zbożowe, propolis spożywczy, proszki do pieczenia, przyprawy, ryż, sago, skrobia do celów spożywczych, sorbety /lody/, sól, substytuty kawy, syrop z melasy, tapioka, wiążące środki do lodów spożywczych, wyciągi inne niż do celów leczniczych, wyroby cukiernicze i piekarnicze, zagęszczacze do lodów jadalnych, **32** esencje do produkcji napojów, lemoniady, lemoniady w proszku, napoje bezalkoholowe, napoje musujące, napoje musujące w proszku, nektary owocowe, pastylki do napojów musujących, proszki do napojów musujących, preparaty do produkcji wody gazowanej, produkty do wytwarzania wody gazowanej, produkty w proszku do wytwarzania napojów, produkty do wytwarzania wody mineralnej, soki owocowe, soki warzywne, sorbety /napoje/, syropy do napojów, woda gazowana, woda stołowa, woda mineralna.

(111) **206115** (220) 2006 08 01 (210) 313836
 (151) 2008 06 04 (441) 2006 11 13
 (732) „PAPIEROTECHNIKA” Sp. z o.o., Piekary Śląskie, PL.
 (540) Papieroteknika
 (510), (511) **16** papier, tektura, opakowania.

(111) **206116** (220) 2006 08 01 (210) 313837
 (151) 2008 06 04 (441) 2006 11 13
 (732) „PAPIEROTECHNIKA” Sp. z o.o., Piekary Śląskie, PL.
 (540)



Kolor znaku: ciemnozielony
 (531) 26.1.1, 26.4.3, 29.1.3
 (510), (511) **16** papier, tektura, opakowania.

(111) **206117** (220) 2006 08 22 (210) 314643
 (151) 2008 03 14 (441) 2006 11 27
 (732) AGORA SA, Warszawa, PL.
 (540) GWAR.PL

(510), (511) **16** gazety, czasopisma, magazyny, komiksy, albumy, książki, podręczniki, biuletyny, mapy i atlasy, druki, afisze (plakaty), **35** usługi reklamowe, ogłoszenia prasowe, reklamy telewizyjne i radiowe, reklamy i rozpowszechnianie ogłoszeń on-line w sieci komputerowej, internetowej i korespondencyjne, rozpowszechnianie materiałów reklamowych, agencje reklamowe, badania opinii, badanie rynku, sondaże opinii, marketing, usługi w zakresie public relations, aukcje publiczne, komercyjne agencje informacyjne, organizowanie wystaw i targów w celach handlowych lub reklamowych, tworzenie komputerowych baz danych, zarządzanie, sortowanie, kompilacja informacji i udostępnianie komputerowych baz danych, zgrupowanie na rzecz osób trzecich różnych towarów, za pośrednictwem systemu telezakupów, pozwalające nabywcy wygodnie je oglądać i kupować, przy wykorzystaniu środków telekomunikacji, zgrupowanie na rzecz osób trzecich różnych towarów pozwalające nabywcy wygodnie oglądać i kupować te towary na stronie internetowej dotyczącej sprzedaży różnorodnych artykułów, zgrupowanie na rzecz osób trzecich ofert różnych usług pozwalające potencjalnemu odbiorcy wygodnie zapoznać się z tą ofertą oraz „kupować” te usługi na stronie internetowej dotyczącej oferty różnorodnych usług, **38** agencje informacyjne i agencje prasowe, rozpowszechnia-

nie programów (audycji) radiowych i telewizyjnych, telewizja kablowa, usługi telefonii stacjonarnej i telegrafii, udostępnianie połączeń telekomunikacyjnych z globalną siecią komputerową, umożliwienie dostępu do globalnej sieci komputerowej dla użytkowników, przesyłanie informacji tekstowej i obrazowej przy pomocy komputerów, poczta elektroniczna, **41** publikacja gazet, czasopism oraz magazynów on-line, usługi agencji fotograficznych, polegające na wykonywaniu zdjęć, reportaże fotograficzne, publikowanie książek oraz książek elektronicznych, publikowanie tekstów innych niż reklamowe, organizowanie i realizacja spektakli, widowisk oraz imprez rozrywkowych, organizowanie wystaw kulturalnych i edukacyjnych, organizowanie konkursów edukacyjnych lub rozrywkowych.

(111) **206118** (220) 2006 09 07 (210) 315260
 (151) 2008 05 16 (441) 2006 12 11
 (732) ULISSE Sp. z o.o., Łódź, PL.
 (540)



(531) 7.1.25, 25.1.25, 27.5.1
 (510), (511) **36** zarządzanie nieruchomościami.

(111) **206119** (220) 2006 09 14 (210) 315479
 (151) 2008 05 08 (441) 2006 12 27
 (732) HYDROLAB POLSKA Przemysław Ganczarek, Gdańsk, PL.
 (540)



Kolor znaku: czerwony, czarny
 (531) 27.5.1, 29.1.12
 (510), (511) **09** aparatura i instrumenty chemiczne, **11** aparatura i urządzenia do uzdatniania wody.

(111) **206120** (220) 2006 09 28 (210) 315990
 (151) 2008 04 14 (441) 2007 01 08
 (732) REDER-OR Marcin Lelito, Chrzanów, PL.
 (540) reder or

(510), (511) **35** usługi prowadzenia sklepów i hurtowni z towarami wielobranżowymi, usługi prowadzenia domów sprzedaży wysyłkowej, **41** produkcja, rozpowszechnianie, wypożyczanie filmów i nagrań wideo.

(111) **206121** (220) 2006 05 10 (210) 310516
 (151) 2008 01 24 (441) 2006 08 21
 (732) Zielona Budka S.A., Warszawa, PL.
 (540)



Kolor znaku: niebieski i odcienie, jasnoniebieski, ciemnoniebieski, błękitny, granatowy, biały, żółty, zielony
 (531) 25.1.15, 26.1.1, 27.5.1, 29.1.15
 (510), (511) **30** kawa, herbata, kakao, cukier, produkty zbożowe, wyroby cukiernicze, słodczyce, pieczywo, pieczywo cukiernicze, lody, desery lodowe, sorbety, **35** reklama, organizowanie targów i wystaw

handlowych, informacja handlowa, dystrybucja materiałów reklamowych, pokazy towarów, promocja sprzedaży, reklama radiowa i telewizyjna, publikowanie tekstów reklamowych, **43** usługi zaopatrzenia w żywność i w napoje, catering, lodziarnie, bary, bary szybkiej obsługi, restauracje, kawiarnie, przygotowywanie dań i deserów na zamówienie.

(111) **206122** (220) 2006 10 02 (210) 316134
 (151) 2008 05 19 (441) 2007 01 08
 (732) SUN PIZZA-Michał Tuszyński, Trzciana, PL.
 (540)



Kolor znaku: pomarańczowy, żółty, zielony, niebieski
 (531) 1.3.2, 5.1.3, 5.1.12, 27.5.1, 29.1.13
 (510), (511) **29** dania gotowe przygotowane w oparciu o mięsa, drób, ryby i owoce morza, gotowane i konserwowane warzywa i owoce, sery, **30** galaretki owocowe, kanapki, gofry, majonezy, naleśniki, paszteciki, pasztety, pizze, placki, sosy do mięsa, sosy pomidorowe, sosy sałatkowe, spaghetti, wyroby cukiernicze, **43** usługi w zakresie prowadzenia barów, pizzerii, restauracji i kawiarni, przygotowywanie dań i napojów na zamówienie oraz ich dostawa.

(111) **206123** (220) 2006 10 07 (210) 316355
 (151) 2008 03 04 (441) 2007 01 08
 (732) LNB POLAND Sp. z o.o., Kiszkowo, PL.
 (540) NASCOR

(510), (511) **05** dodatki mineralno-witaminowe do pasz, dodatki do pasz do celów leczniczych, **09** publikacje elektroniczne, **31** prefiksy, pasze, koncentraty i mieszanki paszowe, mieszanki wzbogacające pasze, proteiny dla zwierząt, wzmacniające substancje odżywcze dla zwierząt.

(111) **206124** (220) 2006 10 12 (210) 316615
 (151) 2008 05 23 (441) 2007 01 22
 (732) GRUPA LOTOS Spółka Akcyjna, Gdańsk, PL.
 (540) PORUSZAMY POLSKĘ

(510), (511) **01** produkty chemiczne nieorganiczne i organiczne oraz petrochemiczne powstające w wyniku przerobu ropy naftowej zawarte w tej klasie, siarka, wodor, plastyfikatory naftowe, płyny: hamulcowe, hydrauliczne, do chłodnic samochodowych, środki antyroszeniowe, ekstrakt furfurołowy do produkcji zmiękczaczy w przemyśle, dodatki chemiczne do paliw, dodatki detergentowe do paliw, chłodziwa, tworzywa sztuczne w stanie surowym, ekstrakty naftowe, rozpuszczalniki organiczne, estry i estry ze zbóż nie do celów farmaceutycznych, produkty powstałe w procesie obróbki ziarna do celów przemysłowych, **04** smary, oleje napędowe, opałowe, podstawowe nie zawarte w innych klasach, oleje przemysłowe, przekładniowe, hydrauliczne, hydrauliczno-przekładniowe, sprzężarkowe, turbinowe, maszynowe, żeglugowe, do farb graficznych, do konserwacji: murów, skór, tkanin, ułatwiające wyjmowanie z formy, zwilżające, smarowe, specjalne nie zawarte w innych klasach, oleje do silników benzynowych i wysokoprężnych: mineralne, półsyntetyczne, syntetyczne, oleje do silników sprzętu rolniczego, ogrodniczego, drogowego oraz małych urządzeń pomocniczych, gazy techniczne nie zawarte w innych klasach, propan, butan, gaz płynny propan-butan, benzyny, komponenty benzynowe nie zawarte w innych klasach, paliwa, biopaliwa, paliwo lotnicze i żeglugowe, paliwo bunkrowe, gacz parafinowy, parafina, wosk (surowiec), **19** asfalt drogowy, asfalt przemysłowy, asfalt do preparowania lepizszy, asfalty i elastomero-asfalty modyfikowane dla budownictwa drogowego, lepik asfaltowy, lepizsze elastomero-asfaltowe, smoły, bitumy, roztwory i emulsje bitumów asfaltowych dla budownictwa, materiały do budowy i pokrywania dróg, **35** prowadzenie hurtowni:

paliw, olejów, wyrobów chemicznych i wszelkich akcesoriów samochodowych oraz sklepów na stacjach paliwowych w zakresie towarów: artykułów spożywczych, przemysłowych, papierniczych, map, czasopism, książek, atlasów samochodowych oraz innych artykułów powszechnego użytku, analiza kosztów, doradztwo handlowe, dystrybucja materiałów reklamowych, badania i doradztwo w zakresie działalności gospodarczej, badanie rynku, reklama, promocja sprzedaży wyrobów, usługi agencji importowo-eksportowej, prowadzenie ksiąg, rachunkowość, przygotowywanie zeznań podatkowych, pozyskiwanie danych do komputerowych baz danych i systematyzowanie komputerowych baz danych, **37** usługi motoryzacyjne prowadzone na stacjach paliwowych, usługi remontowe, naprawcze i konserwacyjne: maszyn, urządzeń, instalacji, urządzeń transportowych i taboru kolejowego, usługi budowlane, wykończeniowe, wykonywanie instalacji: gazowych, elektrycznych, hydraulicznych, wynajmowanie narzędzi, maszyn i urządzeń dla wykonywania instalacji w budownictwie, instalowanie, naprawa i konserwacja: telefonów, komputerów, budowa stacji paliw, asfaltowanie, wydobywanie ropy naftowej i gazu ziemnego, instalowanie, naprawa i konserwacja sprzętu i instalacji ppoż., montaż rusztowań, wynajmowanie maszyn i urządzeń budowlanych, **39** dystrybucja paliw, olejów, przesyłek, holowanie, transport kolejowy, drogowy, rzeczny, rurociągowy, morski, pakowanie towarów, przeładunek i załadunek, magazynowanie, składowanie i przechowywanie towarów, wynajmowanie samochodów osobowych, środków transportu lądowego, przewóz osób i rzeczy transportem samochodowym, pojazdami specjalistycznymi i uniwersalnymi, dystrybucja energii elektrycznej, ciepłej (para wodna i gorąca woda), wody zdemineralizowanej i wody pitnej, **40** oczyszczanie ścieków, powietrza, utylizacja odpadów i surowców wtórnych, przetwarzanie ropy naftowej i jej produktów, wytwarzanie energii elektrycznej, ciepłej (para wodna i gorąca woda), wody zdemineralizowanej i wody pitnej, obróbka metali, **41** organizowanie i prowadzenie konferencji, kongresów, seminariów, sympozjów, wystaw, usługi dydaktyczne i szkoleniowe, organizowanie promocyjnych imprez sportowych, rozgrywek i zawodów sportowych, tłumaczenia, filmowanie, produkcja filmów i nagrań wideo, wypożyczanie książek, **42** poszukiwanie ropy naftowej i gazu ziemnego, usługi naukowe i technologiczne, a także badania i projektowanie konieczne do świadczenia powyższych usług, analiza chemiczna, przemysłowa, techniczna, usługi badawczo-rozwojowe, doradztwo w zakresie sprzętu komputerowego i programowania, programowanie, wypożyczanie i aktualizacja oprogramowania komputerowego i baz danych, programowanie komputerów, projektowanie, rozwój sprzętu i programów komputerowych, usługi prawnicze oraz w zakresie ochrony własności przemysłowej i intelektualnej, opracowywanie dokumentacji ppoż., projektowanie stacji paliw, **43** bary szybkiej obsługi, restauracje samoobsługowe, kawiarnie i restauracje na stacjach paliwowych, usługi hotelarskie, motele, **45** usługi związane z ochroną osób jak i mienia, ochrona obiektów przemysłowych, gąszenie zapłonów technologicznych i pożarów.

(111) **206125** (220) 2006 10 16 (210) 316787
 (151) 2008 03 25 (441) 2007 01 22
 (732) Pałac Dębowy Sp. z o.o., Karpniki, PL.
 (540)



Kolor znaku: zielony i jego odcienie, żółty
 (531) 5.1.3, 25.7.25, 26.4.1, 27.5.1, 29.1.12
 (510), (511) **35** reklama, promocja sprzedaży dla osób trzecich, rozpowszechnianie materiałów reklamowych, w tym próbek, pro-

spektów, druków, broszur, profesjonalne zarządzanie działalnością artystyczną, prowadzenie aukcji publicznych, zarządzanie hotelami, **41** organizowanie i prowadzenie szkoleń, konferencji, sympozjów, seminariów, wykładów, organizowanie imprez kulturalnych i sportowych, organizowanie obozów sportowych, organizowanie wystaw z dziedziny kultury i edukacji, prowadzenie galerii i salonów wystawienniczych, organizowanie koncertów, spotkań, gromadzenie i udostępnianie bibliografii i dokumentacji dotyczącej zabytków, publikowanie i wydawanie publikacji periodycznych i nieperiodycznych w tym prezentacji multimedialnych, **43** usługi prowadzenia hoteli i moteli, usługi gastronomiczne, w tym prowadzenie restauracji, kawiarni, barów, usługi cateringowe.

(111) **206126** (220) 2006 10 16 (210) 316790
 (151) 2008 03 25 (441) 2007 01 22
 (732) maxisolar świetliki rurowe JM Jacek Mädge, Wrocław, PL.
 (540)



Kolor znaku: czarny, czerwony, żółty

(531) 1.3.2, 27.5.1, 29.1.13
 (510), (511) **06** okna metalowe, świetliki metalowe, osprzęt metalowy do okien i świetlików, **19** okna niemetalowe, świetliki, konstrukcyjne elementy niemetalowe, **35** usługi prowadzenia sklepu/hurtowni oraz oferowanie przez Internet: okien, świetlików, elastycznych rur światłonośnych, instalacji do oświetlenia, osprzętu metalowego i konstrukcyjnych elementów niemetalowych do okien i świetlików.

(111) **206127** (220) 2006 10 17 (210) 316799
 (151) 2008 05 19 (441) 2007 01 22
 (732) T-HOUSE Poland Spółka z ograniczoną odpowiedzialnością, Warszawa, PL.
 (540)

T-HOUSE Poland

Kolor znaku: czerwony

(531) 27.5.1, 29.1.1
 (510), (511) **35** usługi agencji importowo-eksportowych, reklama i działalność informacyjna, doradztwo handlowe, **36** usługi agencji celnych, punkty celne, **39** transport drogowy, spedycja, usługi związane z transportem drogowym towarów zawarte w klasie 39, wynajem środków transportu, usługi związane z pakowaniem, magazynowaniem i przechowywaniem towarów, informacja o transporcie i składowaniu towarów, pośrednictwo transportowe.

(111) **206128** (220) 2006 10 17 (210) 316800
 (151) 2008 05 19 (441) 2007 01 22
 (732) T-HOUSE Poland Spółka z ograniczoną odpowiedzialnością, Warszawa, PL.
 (540)

TRANSPORT HOUSE

Kolor znaku: czerwony

(531) 27.5.1, 29.1.1
 (510), (511) **35** usługi agencji importowo-eksportowych, reklama i działalność informacyjna, doradztwo handlowe, **36** usługi agencji celnych, punkty celne, **39** transport drogowy, spedycja, usługi związane z transportem drogowym towarów zawarte w klasie 39, wynajem środków transportu, usługi związane z pakowaniem, magazynowaniem i przechowywaniem towarów, informacja o transporcie i składowaniu towarów, pośrednictwo transportowe.

(111) **206129** (220) 2006 10 17 (210) 316801
 (151) 2008 05 21 (441) 2007 01 22

(732) T-HOUSE Poland Spółka z ograniczoną odpowiedzialnością, Warszawa, PL.
 (540)



Kolor znaku: szary, czerwony

(531) 26.15.1, 27.1.1, 27.5.1, 29.1.12
 (510), (511) **35** usługi agencji importowo-eksportowych, reklama i działalność informacyjna, doradztwo handlowe, **36** usługi agencji celnych, punkty celne, **39** transport drogowy, spedycja, usługi związane z transportem drogowym towarów zawarte w klasie 39, wynajem środków transportu, usługi związane z pakowaniem, magazynowaniem i przechowywaniem towarów, informacja o transporcie i składowaniu towarów, pośrednictwo transportowe.

(111) **206130** (220) 2006 10 20 (210) 316975
 (151) 2008 04 29 (441) 2007 01 22
 (732) Tetra Pak Spółka z o.o., Warszawa, PL.; SIG Combibloc Spółka z o.o., Warszawa, PL.; Elopak S.A., Czosnów, PL.
 (540)



Kolor znaku: czarny, zielony

(531) 24.15.1, 24.15.13, 26.15.13, 27.5.1, 29.1.3, 29.1.8
 (510), (511) **16** opakowania z papieru, kartonu, tektury i folii z tworzyw sztucznych, w tym wielowarstwowe kartonowe opakowania do płynnej żywności, materiały drukowane, w tym w szczególności plakaty, afisze, broszury, naklejki i nalepki, pocztówki i karty okolicznościowe, etykiety, czasopisma, makulatura, artykuły papiernicze, w tym papier czerpany i papier w rolach, dyplomy, papiernicza miązga, **35** reklama, w tym społeczna kampania reklamowa prowadzona za pośrednictwem wszelkich dostępnych środków oraz nośników reklamowych na rzecz ochrony środowiska oraz rozwoju odzysku i recyklingu odpadów użytkowych po kartonach do płynnej żywności, rozpowszechnianie i dystrybucja materiałów reklamowych, w tym ulotek, prospektów, druków, próbek, działalność agencji reklamowych i agencji public relations, aukcje publiczne, organizowanie wystaw i targów w celach reklamowych lub handlowych, pozyskiwanie i systematyzacja danych do komputerowych bazy danych, komputerowe zarządzanie plikami, wyszukiwanie w komputerowych bazach danych, informacja, doradztwo, pomoc, ekspertyzy i wycena w zakresie działalności gospodarczej lub zarządzania działalnością gospodarczą, agencje importowo-eksportowe, analizy kosztów, prognozy ekonomiczne, badania opinii publicznej, promocja sprzedaży na rzecz osób trzecich, usługi zaopatrzenia osób trzecich, **36** usługi pozyskiwania funduszy, organizowanie funduszy na cele dobroczynne, w tym organizacja zbiórek funduszy na cele związane z ochroną środowiska, analizy finansowe, wycena majątku, doradztwo w sprawach finansowych i ubezpieczeniowych, usługi finansowe, operacje finansowe, tworzenie funduszy, tworzenie kapitału, nakłady i inwestycje kapitałowe, lokaty kapitału, transfer elektroniczny kapitału i środków finansowych, zarządzanie i administrowanie majątkiem, pośrednictwo w sprawach majątkowych i finansowych, pośrednictwo przy pozyskiwaniu funduszy i administrowaniu funduszami, sponsorowanie finansowe, **40** selektywna zbiórka i sortowanie odpadów i surowców wtórnych, w tym w szczególności odpadów opakowaniowych dla celów przetwarzania, odzysk, przetwarzanie i unieszkodliwianie, w tym w szczególności recykling odpadów, informowanie o obróbce i przetwarzaniu materiałów, w tym surowców wtórnych, obróbka materiałów, w tym papieru lub kartonu, oczyszczanie powietrza, odkażanie materiałów niebezpiecznych, **41** edukacja i kształcenie, w tym w szczególności w zakresie ochrony środowiska, działalność rozrywkowa, sportowa, rekreacyjna i kulturalna, organizowanie loterii i konkursów edukacyjnych lub rozrywkowych, organizowanie i prowadzenie konferencji, kongresów, seminariów, sympozjów, zjazdów, przyjęć, festynów, organizowanie i realizacja spektakli, przedstawień teatralnych, telewizyjnych i radiowych

programów edukacyjnych i rozrywkowych, organizowanie wystaw i pokazów z dziedziny kultury lub edukacji oraz zawodów sportowych, produkcja filmów, w tym filmów wideo, publikowanie książek i tekstów innych niż teksty reklamowe, publikacja elektroniczna on-line książek i periodyków oraz informacji dotyczących ochrony środowiska oraz organizowania recyklingu i odzysku opakowań po-konsumenckich, usługi klubowe w zakresie rozrywki lub edukacji, wypożyczanie książek, periodyków, filmów i nagrań dźwiękowych usługi związane z organizacją wypoczynku, **42** doradztwo w zakresie ochrony środowiska, administrowanie stronami komputerowymi w sieci, tworzenie i utrzymywanie stron internetowych dla osób trzecich, doradztwo w zakresie własności intelektualnej, licencjonowanie własności intelektualnej, usługi związane z bezpieczeństwem własności intelektualnej, zarządzanie prawami autorskimi, projektowanie opakowań, wzornictwo przemysłowe, usługi projektowania graficznego, analizy chemiczne, testowanie materiałów, usługi arbitrażowe, rozstrzyganie spraw spornych, prace badawczo-rozwojowe na rzecz osób trzecich, opracowywanie projektów technicznych, projektowanie, instalacja, konserwacja, aktualizacja i wypożyczanie oprogramowania komputerowego i systemów komputerowych.
(551) wspólne prawo ochronne

(111) **206131** (220) 2006 10 24 (210) 317161
(151) 2008 03 19 (441) 2007 02 05
(732) TUEI Pracownia Projektowa Anna Kozyrka-Pawłowska, Lublin, PL.
(540) tuei

(510), (511) **20** meble, wyroby stolarstwa meblowego, drzwi do mebli, lustra, **35** wyselekcjonowanie z myślą o nabywcach mebli tak, aby im umożliwić ich obejrzenie i dokonanie zakupu w dogodnych warunkach, w tym także za pomocą sieci komputerowych, organizowanie wystaw i targów w celach handlowych lub reklamowych, działalność reklamowa, **42** wzornictwo przemysłowe w zakresie wnętrz, w tym mebli, innych wyrobów z drewna, wyrobów z kamienia lub metali, wyrobów z korka, słomy i materiałów używanych do wyplatania.

(111) **206132** (220) 2006 11 20 (210) 318111
(151) 2008 03 07 (441) 2007 03 05
(732) „TAGO” Przedsiębiorstwo Przemysłu Cukierniczego Tadeusz Gołębiowski, Ciemne, PL.
(540) jagi bagi

(510), (511) **30** pieczywo cukiernicze trwałe, ciastka, ciasteczka, cukierki, pomadki, karmelki, drażetki, wyroby cukiernicze.

(111) **206133** (220) 2006 11 20 (210) 318140
(151) 2008 06 06 (441) 2007 03 05
(732) SILK MEDIA Sp. z o.o. Sp.K., Warszawa, PL.
(540)



Kolor znaku: różowy, szary

(531) 5.5.1, 27.5.1, 29.1.1, 29.1.6

(510), (511) **03** kosmetyki, mlecza kosmetyczne, maseczki, mydła, kosmetyki upiększające (pomadki, tusze, pudry), zestawy kosmetyków, kosmetyki-preparaty do odchudzania, olejki eteryczne, mieszaniny zapachowe, zestawy kosmetyków, saszetki zapachowe, perfumy, **16** afisze, plakaty, blankiety, bloczki do pisania, bloki do pisania (listowe), fotografie, notatniki, notesy, opakowania, opakowania z tektury, **25** bielizna, część garderoby, damska, osobista, bielizna wchłaniająca pot, biustonosze, majtki, kostiumy kąpielowe, slipy, kąpielówki, **35** ogłoszenia reklamowe, rozpowszechnianie materiałów reklamowych, reklama za pośrednictwem sieci komputerowej, wystawy sklepowe, reklama prasowa, radiowa, telewizyjna, sprzedaż dla osób trzecich odzieży i kosmetyków, promocja sprzedaży, komputerowe wyszukiwanie danych, **39** dystrybucja przesyłek, paczek, dostarczanie towarów, dostarczanie towarów zamówionych korespondencyjnie, **41** rozrywka, sale kinowe, koncertowe spektakle,

teksty publikowane inne niż reklama, studia filmowe, **42** administrowanie stronami komputerowymi.

(111) **206134** (220) 2006 11 28 (210) 318396
(151) 2008 05 06 (441) 2007 03 05
(732) Aleksandra Teodorczyk, Łódź, PL.
(540)



Kolor znaku: pomarańczowy, czarny

(531) 26.11.1, 27.5.1, 29.1.12

(510), (511) **24** tkaniny, wyroby tekstylne-nakrycia na łóżka i stoły, koce, tekstylne produkty finalne, pościel i obrusy, tapety z materiału, **25** ubrania, buty, nakrycia głowy-odzież z tworzyw naturalnych i sztucznych, odzież skórzana, szaliki, apaszki, bielizna, **35** usługi reklamowe i prowadzenie interesów osób trzecich: reklama osób trzecich, a także prowadzenie interesów osób trzecich, prowadzenie agencji reklamowych, usługi poligraficzne, reprodukcja dokumentów, pośrednictwo handlowe.

(111) **206135** (220) 2006 11 29 (210) 318472
(151) 2008 05 06 (441) 2007 03 05
(732) Farmaceutyczna Spółdzielnia Pracy GALENA, Wrocław, PL.
(540) GALPERINON

(510), (511) **05** produkty farmaceutyczne stosowane do leczenia ludzi.

(111) **206136** (220) 2006 12 01 (210) 318584
(151) 2008 04 02 (441) 2007 03 05
(732) Zakłady Przemysłu Cukierniczego MIESZKO S.A., Warszawa, PL.
(540) VRZEPKA

(510), (511) **28** gry i zabawki, artykuły sportowe i gimnastyczne nie ujęte w innych klasach, ozdoby choinkowe, **29** mięso, ryby, drób, dziczyzna, ekstrakty mięsne, konserwowane, suszone i gotowane owoce i warzywa, galaretki, dżemy, kompoty, jaja, mleko, produkty mleczne, oleje i tłuszcze jadalne, **30** kawa, herbata, kakao, cukier, ryż, tapioka, sago, mąka i produkty zbożowe, chleb, wyroby cukiernicze i słodczyce, lody, miód, melasa (syropy), drożdże, proszek do pieczenia, sól, musztarda, ocet, sosy (przyprawy), przyprawy, lód, kawa nie-naturalna.

(111) **206137** (220) 2006 12 08 (210) 318871
(151) 2008 03 17 (441) 2007 03 19
(732) Zakład Hodowli Pstrąga w Zaporze-Mylof Sp. z o.o., Zaporza, PL.
(540) ŚWIĘTO PSTRAĞA

(510), (511) **29** potrawy rybne, konserwy rybne, mięsne, **31** ryby żywe, ikra, **41** usługi związane z organizacją wypoczynku.

(111) **206138** (220) 2006 12 11 (210) 318928
(151) 2008 03 05 (441) 2007 03 19
(732) Wielobranżowe Przedsiębiorstwo Handlowo-Usługowo-Produkcyjne CASE-PACK Hanna Rutkowska, Luboń, PL.
(540) POLCASE

(510), (511) **06** metalowe kasety, kasetki, skarbonki, pudełka, pojemniki, skrzynki, skrzynie, kufry, kasy pancerne, okucia metalowe, metalowy osprzęt do mebli, szafki metalowe, metalowe kątowniki, klamki, zawiasy, klamry, materiały konstrukcyjne i konstrukcje metalowe, zamki i zamknięcia do pojemników metalowe, metalowe palety transportowe, pojedyncze drobne wyroby metalowe wszystkie w/w zawarte w tej klasie, **09** głośniki i zespoły głośnikowe, szafki, skrzynie i kufry na głośniki, pulpity mikserskie, meble laboratoryjne, kufry, walizeczki i futerały na przybory, urządzenia, przyrządy i apa-

raturę naukową, wagową, pomiarową, laboratoryjną, fotograficzną, kinematograficzną, geodezyjną, sygnalizacyjną, kontrolną, do celów dydaktycznych, do ratowania życia, do nagrywania, transmisji lub reprodukcji dźwięku i/lub obrazu, komputerową, systemy alarmowe, kable elektryczne, złącza, drobny sprzęt elektrotechniczny i elektroniczny, **10** walizeczki i futerały na instrumenty medyczne, meble do celów medycznych, **15** futerały i walizeczki na instrumenty muzyczne, **20** niemetalowe kasety, kasetki, pojemniki, kufry, skrzynie, szafki, niemetalowe okucia i zamknięcia do nich, pudełka drewniane i z tworzyw sztucznych, szkatułki nie z metali szlachetnych, meble, meble metalowe, palety transportowe niemetalowe, **37** usługi w zakresie instalowania, konserwacji i napraw systemów alarmowych oraz urządzeń elektrycznych i elektronicznych, **41** wypożyczanie sprzętu audiowizualnego.

(111) **206139** (220) 2006 12 14 (210) 319110
(151) 2008 03 13 (441) 2007 03 19
(732) iBiquity Digital Corporation, Columbia, US.
(540)



(531) 26.2.7, 27.5.1

(510), (511) **09** oprogramowanie komputerowe do przetwarzania analogowych sygnałów radiowych w sygnały cyfrowe, scalone układy komputerowe do przetwarzania analogowych sygnałów radiowych w sygnały cyfrowe, oprogramowanie komputerowe do dekodowania sygnałów cyfrowej transmisji w sygnały dźwiękowe, wszystkie sprzedawane jako składniki urządzeń radiowych, **38** usługi nadawania radiowych sygnałów cyfrowych.

(111) **206140** (220) 2006 12 14 (210) 319111
(151) 2008 03 13 (441) 2007 03 19
(732) iBiquity Digital Corporation, Columbia, US.
(540)



(531) 26.2.7, 27.5.1

(510), (511) **09** oprogramowanie komputerowe do przetwarzania analogowych sygnałów radiowych w sygnały cyfrowe, scalone układy komputerowe do przetwarzania analogowych sygnałów radiowych w sygnały cyfrowe, oprogramowanie komputerowe do dekodowania sygnałów cyfrowej transmisji w sygnały dźwiękowe, wszystkie sprzedawane jako składniki urządzeń radiowych, **38** usługi nadawania radiowych sygnałów cyfrowych.

(111) **206141** (220) 2002 01 28 (210) 245745
(151) 2008 06 03 (441) 2002 07 29
(732) HOUSE Spółka z o.o., Zielona Góra, PL.
(540) denta-med

(510), (511) **03** kosmetyki: antyperspiranty, olejki aromatyczne, barwniki do celów kosmetycznych, barwniki kosmetyczne, farby do brody, kosmetyki do brwi, ołówki do brwi, chusteczki nasączone płynami kosmetycznymi, preparaty do demakijażu, preparaty depilacyjne, dezodoranty do użytku osobistego, ekstrakty kwiatowe do perfum, esencje eteryczne, olejki esencjonalne, olejki eteryczne, preparaty do golenia, jonon, preparaty kosmetyczne do kąpieli, woda kolońska, kosmetyczne maseczki, kosmetyczne mleczko, preparaty ściągające do celów kosmetycznych, kremy kosmetyczne, ekstrakty z kwiatów, lakiery do paznokci, lakiery do włosów, lawendowa woda, lawendowy olej, lotony do celów kosmetycznych, lotony do włosów, lotony kosmetyczne, preparaty do makijażu, maskara, maści do celów kosmetycznych, esencja mięty, mięta do wyrobów perfumeryjnych, migdałowy olejek, mleczko migdałowe do celów kosmetycznych, preparaty do mycia, mydła, ołówki kosmetyczne, preparaty do ondulacji włosów, preparaty kosmetyczne do opalania się, patyczki z wata do celów kosmetycznych, preparaty do pielęgnacji paznokci,

sztuczne paznokcie, produkty perfumeryjne, perfumy, ekstrakty do produkcji perfum kwiatowych, preparaty kosmetyczne do pielęgnacji skóry, płyny po goleniu, pomadki do ust, kosmetyki do opalania, puder do makijażu, szampon, szminki do make-up, talk kosmetyczny, woda toaletowa, neutralizatory do trwałej ondulacji, wata do celów kosmetycznych, wazelina kosmetyczna, farby do włosów, preparaty do układania włosów, woda utleniona do celów kosmetycznych, woda zapachowa, **25** ubrania, buty i nakrycia głowy, **35** usługi reklamowe, zarządzanie działalnością gospodarczą, pomoc w zarządzaniu działalnością gospodarczą, czynności biurowe.

(111) **206142** (220) 2002 01 28 (210) 245747
(151) 2008 06 03 (441) 2002 07 29
(732) HOUSE Spółka z o.o., Zielona Góra, PL.
(540)

DENTA - MED

(531) 27.5.1

(510), (511) **03** kosmetyki: antyperspiranty, olejki aromatyczne, barwniki do celów kosmetycznych, barwniki kosmetyczne, farby do brody, kosmetyki do brwi, ołówki do brwi, chusteczki nasączone płynami kosmetycznymi, preparaty do demakijażu, preparaty depilacyjne, dezodoranty do użytku osobistego, ekstrakty kwiatowe do perfum, esencje eteryczne, olejki esencjonalne, olejki eteryczne, preparaty do golenia, jonon, preparaty kosmetyczne do kąpieli, woda kolońska, kosmetyczne maseczki, kosmetyczne mleczko, preparaty ściągające do celów kosmetycznych, zestawy kosmetyczne, kremy kosmetyczne, ekstrakty z kwiatów, lakiery do paznokci, lakiery do włosów, lawendowa woda, lawendowy olej, lotony do celów kosmetycznych, lotony do włosów, lotony kosmetyczne, preparaty do makijażu, maskara, maści do celów kosmetycznych, esencja mięty, mięta do wyrobów perfumeryjnych, migdałowy olejek, mleczko migdałowe do celów kosmetycznych, preparaty do mycia, mydła, ołówki kosmetyczne, preparaty do ondulacji włosów, preparaty kosmetyczne do opalania się, patyczki z wata do celów kosmetycznych, preparaty do pielęgnacji paznokci, sztuczne paznokcie, produkty perfumeryjne, perfumy, ekstrakty do produkcji perfum kwiatowych, preparaty kosmetyczne do pielęgnacji skóry, płyny po goleniu, pomadki do ust, kosmetyki do opalania, puder do makijażu, szampon, szminki do make-up, talk kosmetyczny, woda toaletowa, neutralizatory do trwałej ondulacji, wata do celów kosmetycznych, wazelina kosmetyczna, farby do włosów, preparaty do układania włosów, woda utleniona do celów kosmetycznych, woda zapachowa, **25** ubrania, buty i nakrycia głowy, **35** usługi reklamowe, zarządzanie działalnością gospodarczą, pomoc w zarządzaniu działalnością gospodarczą, czynności biurowe.

(111) **206143** (220) 2003 04 03 (210) 263112
(151) 2008 06 11 (441) 2003 10 06
(732) MasterCard International Incorporated, Purchase, US.
(540) PRICELESS

(510), (511) **36** usługi ubezpieczeniowe, usługi finansowe, usługi bankowe i kredytowe, usługi związane z zaopatrywaniem w karty kredytowe, karty debetowe, karty obciążeniowe i karty przedpłatowe o pamiętanej wartości, usługi dotyczące płatności na odległość, usługi dotyczące elektronicznej portmonetki o pamiętanej wartości, usługi dotyczące umożliwiania elektronicznych transferów funduszy i walut, usługi dotyczące płatności elektronicznych, usługi dotyczące przedpłacanych kart rozmów telefonicznych, usługi związane z wydatkowaniem gotówki, usługi związane z regulowaniem i autoryzowaniem transakcji, wykonywanie usług dotyczących kart debetowych i kredytowych za pomocą urządzeń do identyfikacji częstotliwości radiowych (transponderów), usługi dotyczące ubezpieczeń podróży, usługi weryfikacji czeków, usługi związane z emitowaniem/wypuszczaniem i wykupywaniem/opłacaniem odnoszącym się do czeków podróży i voucherów podróży, świadczenie usług finansowych dla wsparcia usług detalicznych wykonywanych za pomocą mobilnych środków telekomunikacyjnych, w tym usługi płatnicze za pomocą urządzeń bezprzewodowych, świadczenie usług finansowych dla wsparcia usług detalicznych wykonywanych „on-line”, za pomocą sieci lub innych elektronicznych środków wykorzystujących elektroniczną cyfrową informację, usługi dotyczące dostępności, przechowywania i wykorzystywania zbiorów cyfrowej

informacji przedstawiającej monetarne wartości w technologii „narecznej” możliwe do stosowania przez pojedynczych użytkowników, usługi płatności rachunków świadczone poprzez strony internetowe web, usługi bankowości typu „on-line”, usługi finansowe świadczone za pomocą telefonu oraz za pomocą globalnych sieci komputerowych lub internetu.

(111) **206144** (220) 2003 04 17 (210) 263714
 (151) 2008 05 15 (441) 2003 10 20
 (732) Zakład Produkcji Cukierniczej „BULIK” Zakład Pracy
 Chronionej Bogdan Bulik, Marki, PL.
 (540)

buzole

(531) 27.5.5
 (510), (511) **30** cukierki.

(111) **206145** (220) 2003 07 10 (210) 266920
 (151) 2008 03 25 (441) 2004 01 12
 (732) PPHU „EDA” Edyta Pawłowicz, Patrycjusz Pawłowicz
 Spółka Jawna, Warszawa, PL.
 (540)



Kolor znaku: żółty, czerwony, granatowy
 (531) 26.11.1, 27.5.1, 29.1.13

(510), (511) **06** materiały budowlane metalowe, **11** urządzenia, części i armatura bezpieczeństwa oraz instalacje do wytwarzania pary, gotowania, pieczenia, suszenia, wentylacji, gazowe, wodociągowe, sanitarne, **19** materiały budowlane niemetalowe, **37** usługi budowlane, naprawy i usługi instalacyjne w zakresie montażu urządzeń i instalacji gazowych i wodociągowych, sanitarnych, centralnego ogrzewania, wentylacyjnych, naprawy sprzętu gospodarstwa domowego, instalacja, konserwacja i naprawy maszyn dla górnictwa, kopalnictwa i budownictwa: wynajem sprzętu budowlanego.

(111) **206146** (220) 2003 11 12 (210) 272415
 (151) 2008 06 06 (441) 2004 04 19
 (732) Mazowiecka Wytwórnia Wódek i Drożdży „POLMOS”
 Spółka Akcyjna, Józefów k/Błonia, PL.
 (540) DARZ BÓR
 (510), (511) **33** wyroby spirytusowe.

(111) **206147** (220) 2003 11 27 (210) 273143
 (151) 2008 03 25 (441) 2004 04 19
 (732) Dorota Sapija, Warszawa, PL.
 (540)



Kolor znaku: bordowy, szary

(531) 26.4.2, 27.5.1, 29.1.12
 (510), (511) **35** doradztwo w zakresie organizowania i prowadzenia działalności gospodarczej, pośrednictwo w kontaktach z mediami, **41** organizowanie i prowadzenie konferencji, publikowanie tekstów innych niż reklamowe.

(111) **206148** (220) 2004 02 20 (210) 276668
 (151) 2008 03 12 (441) 2004 05 31
 (732) „AN.KA Dystrybucja” Spółka z ograniczoną
 odpowiedzialnością, Warszawa, PL.

(540)



(531) 1.1.1, 3.1.1, 24.9.1, 25.1.15, 26.11.1, 27.5.1
 (510), (511) **33** hiszpańskie napoje niskoalkoholowe: wino, likiery oraz napoje destylowane: brandy, winiak, wyroby spirytusowe.

(111) **206149** (220) 2004 04 30 (210) 280184
 (151) 2008 05 06 (441) 2004 08 09
 (732) Agrozeto Tomasz Kałużny, Kalisz, PL.
 (540)



Kolor znaku: zielony, czerwony

(531) 27.5.1, 29.1.12
 (510), (511) **35** prowadzenie hurtowni i sklepów z: częściami do maszyn i urządzeń rolniczych, traktorów, traktorami, kombajnami, **37** konserwacja i naprawa maszyn i urządzeń rolniczych, traktorów, kombajnów, **39** dostarczanie towarów zamówionych korespondencyjnie.

(111) **206150** (220) 2004 09 16 (210) 285470
 (151) 2008 05 15 (441) 2004 12 27
 (732) DREWNO-REX s.c. Janusz i Barbara Żuczek, Sielec, PL.
 (540)



Kolor znaku: beżowy, brązowy, czarny, fioletowy, biały, błękitny, szary, czerwony

(531) 2.3.4, 7.3.1, 27.5.1, 29.1.15
 (510), (511) **19** drewniane drzwi, okna, futryny, ościeżnice, parapety, (boazeria z drewna).

(111) **206151** (220) 2005 02 01 (210) 290541
 (151) 2008 05 16 (441) 2005 05 16
 (732) P. Topolewicz, A. Gackowski TOPEX Spółka Jawna, Warszawa, PL.
 (540) neo

(510), (511) **06** imadła warsztatowe metalowe, zamki na zasuwę, łańcuchy metalowe, haki metalowe, haki metalowe do wieszania odzieży, złącza metalowe do łańcuchów, dzwonki nieelektryczne, zasuwę do drzwi, zamknięcia drzwi nieelektryczne, klamki do drzwi metalowe, kołatki do drzwi, urządzenia do otwierania drzwi nieelektryczne, ograniczniki do drzwi metalowych, drobnica żelazna, zawiasy metalowe, raki do wspinaczki po oblodzonych powierzchniach, klucze, rękojeści noży metalowe, zamki inne niż elektryczne metalowe, zamki do pojazdów metalowe, kłódki, nity metalowe, skrzynki metalowe, **07** pompy powietrzne, urządzenia do ssania powietrza, ostrzarki narzędziowe, ostrza jako części maszyn, szczotki jako części maszyn, szczotki elektryczne, piły łańcuchowe, dłuta (przecinaki) do maszyn, uchwyty, silniki na sprężone powietrze, maszyny na sprężone powietrze, pompy na sprężone

powietrze, pompy do instalacji grzewczych, kralnice, wycinarki, świdry wiertnicze, głowice wiertnicze, wiertarki, wiertarki ręczne elektryczne, młoty elektryczne, młoty pneumatyczne, maszyny do obróbki szkła, pistolety dozujące klej elektryczne, rozdrabniarki, pistolety do malowania, urządzenia do malowania, narzędzia ręczne o napędzie innym niż ręczny, podnośniki, noże jako części maszyn, kosiarki ogrodowe, pompy smarownicze, smarownice, miksery jako maszyny, strugarki podłużne, pompy, nitownice jako maszyny, stoły do piły, piły, lutownice gazowe, statywy, myjki ciśnieniowe, narzędzia części maszyn, narzędzia pneumatyczne, narzędzia elektryczne, **08** narzędzia ręczne, narzędzia sterowane ręcznie, narzędzia ręczne nieelektryczne, szydła, siekiery, przyrządy do cięcia, wiertła jako narzędzia, wiertła jako części narzędzi, wiertła ręczne, ostrza jako narzędzia, ostrza (noże) do strugów, świdry, piły kabląkowe, dłutka do uszczelniania, dłuta, zaciski ciesielskie i bednarskie, wyroby nożownicze, wycinarki, kopcarki ręczne, ośniki, oprawki wiertarskie, ostrzarki ręczne, rozprężarki, narzędzia do wyciągania gwoździ, pilniki, obudowy do piły ręcznej, narzędzia do zbierania owoców ręczne, narzędzia do ogrodnictwa ręczne, uruchamiane ręcznie, dłuta wkłęsłe (żłobaki), skrobaczki, toczaki, kamienie do ostrzenia, pistolety jako narzędzia, młotki, pompki ręczne, toporki, siekiery, żelazka, dźwigniki sterowane ręcznie (podnośniki), piły wyrzynarki, kosiarki ogrodowe ręczne, dłuta do otworów gniazdowe (przysieki), łapki do wyciągania gwoździ, igłowe pilniki, cęgi do cięcia drutu, noże, żelazka do strugi, strugi, szczypce płaskie, noże ogrodnicze, sekatory, nożyce ogrodnicze, przebijaki, tarniki, tarki, zapadki, nitownice jako narzędzia, młotki nitownicze, brzeszczoty, piły, uchwyty do piły/oprawy do piły ręcznej, piły, nożyczki, skrobaki, cykliny ręczne, śrubokręty, przyrządy do ostrzenia, oselki do ostrzenia, tarcze do ostrzenia ręczne, ostrza nożyc, nożyce, łopaty, młoty kowalskie, klucze maszynowe stałe, klucze maszynowe nastawne, węgelnice, narzędzia do wytłaczania, młotki kamieniarskie, młotki blacharskie, pokrętki, klucze do gwintowników, gwintowniki, gwintownice, szczypce, kleszcze, kielnie, packi metalowe, łopatki, przycinarki do rury, przyrządy do cięcia rury, pincety, imadła, łomy, skrzynki uciosowe, ściski, wyciskacze, smarownice, pompy do oleju, **09** akumulatory elektryczne, alarmy pożarowe, alarmy, urządzenia do ładowania baterii, sprawdziany (wzorniki), wykrywacze (detektory), wykrywacze przedmiotów metalowych stosowane w przemyśle lub wojsku, wykrywacze dymu, ściemniacze (regulatory) światła elektryczne, przyrządy do pomiaru odległości, urządzenia do spawania elektryczne, urządzenia do spawania za pomocą ładunku elektrycznego, spawarki, osłony do ochrony twarzy robotników, rękawice do ochrony przed wypadkami, lasery nie do celów medycznych, przyrządy do niwelacji, niwelatory (przyrządy do ustalania linii poziomej), maski ochronne, miary, urządzenia pomiarowe, urządzenia pomiarowe elektryczne, instrumenty pomiarowe, przyrządy pomiarowe, sprawdziany, mikrometry, wagi wysokiej dokładności (laboratoryjne), ciśnieniomierze, wskaźniki ciśnienia, mierniki ciśnienia, przyrządy do ochrony osobistej przeciw wypadkom, kaski ochronne, maski ochronne, miarki, wagi, aparaty do lutowania elektryczne, lutownice elektryczne, poziomnice, poziomnice laserowe, wskaźniki temperatury, instalacje elektryczne zapobiegające włamaniu, woltomierze, **11** urządzenia do podgrzewania kleju, latarki kieszonekowe, kolektory słoneczne, lampy lutownicze, spawalnicze, **16** taśmy przyklepne, kleje do artykułów papierniczych i użytku domowego, kreda do znakowania, pędzle, ołówki, wałki do malowania, **17** taśmy izolacyjne.

(111) **206152** (220) 2005 02 01 (210) 290542
 (151) 2008 05 16 (441) 2005 05 16
 (732) P. Topolewicz, A. Gackowski TOPEX Spółka Jawna, Warszawa, PL.
 (540)

NEO

(531) 27.5.1
 (510), (511) **06** imadła warsztatowe metalowe, zamki na zasuwę, łańcuchy metalowe, haki metalowe, haki metalowe do wieszania odzieży, złącza metalowe do łańcuchów, dzwonki nieelektryczne, zasuwę do drzwi, zamknięcia drzwi nieelektryczne, klamki do drzwi metalowe, kołki do drzwi, urządzenia do otwierania drzwi nieelektryczne, ograniczniki do drzwi metalowych, drobnica żelazna, zawiasy metalowe, raki do wspinaczki po oblodzonych powierzchniach, klucze, rękojeści noży metalowe, zamki inne niż elektryczne metalowe, zamki do pojazdów metalowe, kłódki, nity metalowe, skrzynki metalowe, **07** pompy powietrzne, urządzenia do ssania powietrza, ostrzarki narzędziowe, ostrza jako części

maszyn, szczotki jako części maszyn, szczotki elektryczne, piły łańcuchowe, dłuta (przecinaki) do maszyn, uchwyty, silniki na sprężone powietrze, maszyny na sprężone powietrze, pompy na sprężone powietrze, pompy do instalacji grzewczych, kralnice, wycinarki, świdry wiertnicze, głowice wiertnicze, wiertarki, wiertarki ręczne elektryczne, młoty elektryczne, młoty pneumatyczne, maszyny do obróbki szkła, pistolety dozujące klej elektryczne, rozdrabniarki, pistolety do malowania, urządzenia do malowania, narzędzia ręczne o napędzie innym niż ręczny, podnośniki, noże jako części maszyn, kosiarki ogrodowe, pompy smarownicze, smarownice, miksery jako maszyny, strugarki podłużne, pompy, nitownice jako maszyny, stoły do piły, piły, lutownice gazowe, statywy, myjki ciśnieniowe, narzędzia części maszyn, narzędzia pneumatyczne, narzędzia elektryczne, **08** narzędzia ręczne, narzędzia sterowane ręcznie, narzędzia ręczne nieelektryczne, szydła, siekiery, przyrządy do cięcia, wiertła jako narzędzia, wiertła jako części narzędzi, wiertła ręczne, ostrza jako narzędzia, ostrza (noże) do strugów, świdry, piły kabląkowe, dłutka do uszczelniania, dłuta, zaciski ciesielskie i bednarskie, wyroby nożownicze, wycinarki, kopcarki ręczne, ośniki, oprawki wiertarskie, ostrzarki ręczne, rozprężarki, narzędzia do wyciągania gwoździ, pilniki, obudowy do piły ręcznej, narzędzia do zbierania owoców ręczne, narzędzia do ogrodnictwa ręczne, uruchamiane ręcznie, dłuta wkłęsłe (żłobaki), skrobaczki, toczaki, kamienie do ostrzenia, pistolety jako narzędzia, młotki, pompki ręczne, toporki, siekiery, żelazka, dźwigniki sterowane ręcznie (podnośniki), piły wyrzynarki, kosiarki ogrodowe ręczne, dłuta do otworów gniazdowe (przysieki), łapki do wyciągania gwoździ, igłowe pilniki, cęgi do cięcia drutu, noże, żelazka do strugi, strugi, szczypce płaskie, noże ogrodnicze, sekatory, nożyce ogrodnicze, przebijaki, tarniki, tarki, zapadki, nitownice jako narzędzia, młotki nitownicze, brzeszczoty, piły, uchwyty do piły/oprawy do piły ręcznej, piły, nożyczki, skrobaki, cykliny ręczne, śrubokręty, przyrządy do ostrzenia, oselki do ostrzenia, tarcze do ostrzenia ręczne, ostrza nożyc, nożyce, łopaty, młoty kowalskie, klucze maszynowe stałe, klucze maszynowe nastawne, węgelnice, narzędzia do wytłaczania, młotki kamieniarskie, młotki blacharskie, pokrętki, klucze do gwintowników, gwintowniki, gwintownice, szczypce, kleszcze, kielnie, packi metalowe, łopatki, przycinarki do rury, przyrządy do cięcia rury, pincety, imadła, łomy, skrzynki uciosowe, ściski, wyciskacze, smarownice, pompy do oleju, **09** akumulatory elektryczne, alarmy pożarowe, alarmy, urządzenia do ładowania baterii, sprawdziany (wzorniki), wykrywacze (detektory), wykrywacze przedmiotów metalowych stosowane w przemyśle lub wojsku, wykrywacze dymu, ściemniacze (regulatory) światła elektryczne, przyrządy do pomiaru odległości, urządzenia do spawania elektryczne, urządzenia do spawania za pomocą ładunku elektrycznego, spawarki, osłony do ochrony twarzy robotników, rękawice do ochrony przed wypadkami, lasery nie do celów medycznych, przyrządy do niwelacji, niwelatory (przyrządy do ustalania linii poziomej), maski ochronne, miary, urządzenia pomiarowe, urządzenia pomiarowe elektryczne, instrumenty pomiarowe, przyrządy pomiarowe, sprawdziany, mikrometry, wagi wysokiej dokładności (laboratoryjne), ciśnieniomierze, wskaźniki ciśnienia, mierniki ciśnienia, przyrządy do ochrony osobistej przeciw wypadkom, kaski ochronne, maski ochronne, miarki, wagi, aparaty do lutowania elektryczne, lutownice elektryczne, poziomnice, poziomnice laserowe, wskaźniki temperatury, instalacje elektryczne zapobiegające włamaniu, woltomierze, **11** urządzenia do podgrzewania kleju, latarki kieszonekowe, kolektory słoneczne, lampy lutownicze, spawalnicze, **16** taśmy przyklepne, kleje do artykułów papierniczych i użytku domowego, kreda do znakowania, pędzle, ołówki, wałki do malowania, **17** taśmy izolacyjne.

(111) **206153** (220) 2005 02 08 (210) 290835
 (151) 2008 05 06 (441) 2005 05 16
 (732) Andrzej Domżał, Łódź, PL.
 (540) MEXICAN

(510), (511) **41** dyskoteki (usługi związane z organizowaniem i obsługą), rozrywka, **43** restauracje.

(111) **206154** (220) 2005 02 24 (210) 291559
 (151) 2008 03 19 (441) 2005 05 30
 (732) P. Topolewicz A. Gackowski TOPEX Spółka Jawna, Warszawa, PL.
 (540)



Kolor znaku: czerwony, biały, czarny
 (531) 26.1.1, 27.5.1, 29.1.13

(510), (511) **07** ostrzarki narzędziowe, ostrza (części maszyn), szczotki (części maszyn), szczotki elektryczne, piły łańcuchowe, dłuta i przecinaki do maszyn, uchwyty (części maszyn), silniki na sprężone powietrze, maszyny na sprężone powietrze, kralnice, wycinarki, świdy wiertnicze, głowice wiertnicze, wiertarki (maszyny), wiertarki ręczne elektryczne, młoty elektryczne, młoty pneumatyczne, maszyny do obróbki szkła, pistolety dozujące klej elektryczne, rozdrabniarki, pistolety do malowania, urządzenia do malowania, narzędzia ręczne o napędzie innym niż ręczny, podnośniki, noże (części maszyn), kosiarki ogrodowe, smarownice, miksery, strugarki podłużne, nitownice, brzeszczoty pił (części maszyn), piły (maszyny), lutownice gazowe, statywy (części maszyn), urządzenia ciśnieniowe do mycia, narzędzia (części maszyn), narzędzia pneumatyczne, spawarki elektryczne, **09** akumulatory elektryczne, alarmy pożarowe, alarmy zawarte w tej klasie, urządzenia do ładowania baterii, sprawdziany, wzorniki, suwmiarki, wykrywacze, detektory, wykrywacze przedmiotów metalowych stosowane w przemyśle lub wojsku, wykrywacze dymu, elektryczne ściemniacze i regulatory światła, przyrządy do pomiaru odległości, urządzenia do spawania elektryczne, urządzenia do spawania za pomocą ładunku elektrycznego, osłony do ochrony twarzy robotników, rękawice do ochrony przed wypadkami, lasery nie do celów medycznych, przyrządy do niwelacji, niwelatory (przyrządy do ustalania linii poziomej), miary, urządzenia pomiarowe, urządzenia pomiarowe elektryczne, instrumenty pomiarowe, przyrządy pomiarowe, sprawdziany mikrometry, mikrometry, wagi laboratoryjne wysokiej dokładności, ciśnieniomierze, wskaźniki ciśnienia, mierniki ciśnienia, przyrządy do ochrony osobistej przeciw wypadkom, maski ochronne, maski ochronne, miarki, wagi, aparaty do lutowania elektryczne, lutownice elektryczne, poziomnice, poziomnice laserowe, wskaźniki temperatury, instalacje elektryczne zapobiegające włamaniu, woltomierze.

(111) **206155** (220) 2004 06 22 (210) 291988
 (151) 2008 03 17 (441) 2005 05 30
 (732) VIÑA SANTA MARINA, S.L., Mèrida (Badajoz), ES.
 (540)



Kolor znaku: szary, czarny, jasnokremowy
 (531) 3.3.1, 29.1.13
 (510), (511) **33** napoje alkoholowe z wyjątkiem piwa.

(111) **206156** (220) 2005 03 16 (210) 292582
 (151) 2008 03 14 (441) 2005 06 27
 (732) „Titan Lux” Sp. z o.o., Libiąż, PL.
 (540) o malowaniu wiemy niemal wszystko
 (510), (511) **02** barwniki, pigmenty, emalie, lakiery, emulsje, farby, farby do azbestu, farby bakteriobójcze, farby ognioodporne, farby przeciw zanieczyszczeniom, farby stosowane w ceramice, rozcieńczalniki do farb, folie metalowe dla malarzy, dekoratorów, drukarzy i artystów, metal w proszku dla malarzy, dekoratorów i artystów, utrwalacze, zagęszczacze do barwników i farb.

(111) **206157** (220) 2005 03 16 (210) 292587
 (151) 2008 05 26 (441) 2005 06 27
 (732) Smoleński Michał, Ludowice, PL.
 (540) MEROL
 (510), (511) **01** nawozy, **05** środki ochrony roślin, **07** maszyny i narzędzia rolnicze oraz części zamienne do nich, **08** maszyny i narzędzia rolnicze ręcznie sterowane, **12** traktory, ciągniki oraz części zamienne do nich, **31** nasiona, sadzonki, **39** usługi transportowe-transport towarów, **44** usługi rolnicze-prace polowe na zlecenie.

(111) **206158** (220) 2005 03 18 (210) 292650
 (151) 2008 05 26 (441) 2005 06 27

(732) MERLIN.PL. S.A., Warszawa, PL.

(540) merlin.pl

(510), (511) **09** produkty multimedialne takie jak płyty CD, kasety magnetofonowe i wideo, odtwarzacze MP3, karty magnetyczne kodowane, karty z obwodem scalonym, zintegrowanym, komputery, skanery, **16** książki, **35** usługi w zakresie akwizycji i reklamy, usługi prowadzenia sklepu i sprzedaży wysyłkowej takich towarów jak: książki, odzież, obuwie, sprzęt gospodarstwa domowego, galanteria skórzana, sprzęt multimedialny, **36** usługi w zakresie emisji kart kredytowych i bonów wartościowych, usługi banku z dostępem bezpośrednim przez Internet, **39** dystrybucja i dostarczanie towarów konsumpcyjnych.

(111) **206159** (220) 2005 03 30 (210) 293026
 (151) 2008 04 16 (441) 2005 07 11

(732) Przedsiębiorstwo Przemysłu Chłodniczego „LODMOR” S.A., Gdańsk, PL.

(540) calypso premium

(510), (511) **29** mrożone zupy, mrożone pierogi, mrożone pyzy, mrożone dania z mięsa, mrożone przetwory rybne, mrożone zapiekanki, mrożone frytki, mrożone wyroby ziemniaczane, mrożone konserwowe suszone owoce i warzywa, mrożone dania z warzyw, napoje mleczne, **30** kawa, herbata, kakao, lody jadalne, wyroby cukiernicze, wyroby piekarnicze, słodczyce, mrożona pizza, **31** świeże owoce, **32** napoje bezalkoholowe, w tym napoje i soki owocowe i warzywne, **39** usługi przechowalnicze i składowe, **40** usługi chłodnicze, **43** prowadzenie kawiarni, cukierni, lodziarni.

(111) **206160** (220) 2005 04 01 (210) 293210
 (151) 2008 03 25 (441) 2005 07 11

(732) UNITED PR Spółka z o.o., Warszawa, PL.

(540)



Kolor znaku: czarny, biały, szary

(531) 26.1.1, 27.5.1, 29.1.13

(510), (511) **09** magnetyczne nośniki danych, płyty (dyski) z nagraniami, **16** papier, tektura i wyroby z tych materiałów nie ujęte w innych klasach, książki, gazety, czasopisma i wydawnictwa periodyczne, **35** usługi w zakresie reklamy radiowej, telewizyjnej, prasowej i za pośrednictwem sieci komputerowej, dystrybucja prospektów i próbek, wynajmowanie miejsc na umieszczanie ogłoszeń lub reklam, organizacja targów lub wystaw w celach handlowych lub reklamowych, usługi w zakresie czynności biurowych, pomoc w prowadzeniu lub zarządzaniu przedsiębiorstwami handlowymi, **36** usługi agencji obsługi nieruchomości, wynajem nieruchomości, zarządzanie nieruchomościami mieszkalnymi, zarządzanie nieruchomościami niemieszkalnymi, **38** usługi telekomunikacyjne, usługi w zakresie transmisji danych i teleinformatyki, **39** usługi biur i agencji turystycznych (z wyjątkiem rezerwacji hoteli i pensjonatów), organizowanie podróży i wycieczek, usługi w zakresie transportu pasażerskiego lądowego, wynajmowanie samochodów, wynajmowanie miejsc garażowych, wynajmowanie magazynów, **40** usługi poligraficzne, usługi intrologatorskie, składanie tekstów i wytwarzanie płyt drukarskich, drukowanie książek, gazet, czasopism i wydawnictw periodycznych, **41** usługi w zakresie rozrywki, publikacja książek, gazet, czasopism i wydawnictw periodycznych, reprodukcja nagrań dźwiękowych, nagrań wideo i komputerowych nośników informacji, produkcja filmów i nagrań wideo, rozpowszechnianie filmów i nagrań wideo, projekcja filmów, usługi w zakresie nauczania i organizacji szkoleń (kursów), usługi w zakresie tłumaczeń, **43** rezerwowanie miejsc noclegowych i miejsc na pobyt czasowy w domach turystycznych, pensjonatach, kwatery, motelach, hotelach, wynajmowanie mieszkań na pobyt czasowy.

(111) **206161** (220) 2003 02 11 (210) 260905
 (151) 2008 04 25 (441) 2003 08 25

(732) AVO-WERKE Sp. z o.o., Wrocław, PL.

(540) PRZYSMAK GAJOWEGO

(510), (511) **29** ryby, grzyby konserwowe, owoce i warzywa konserwowe, **30** herbata, kawa, kakao, kasze, mąka, ryż, płatki owsiane, płatki kukurydziane, przyprawy korzenne, **31** grzyby świeże, owoce i warzywa świeże, orzechy.

(111) **206162** (220) 2003 06 05 (210) 265853
 (151) 2008 05 29 (441) 2003 12 15
 (732) TELEFORCE ONE S.A., Wrocław, PL.
 (540) scala
 (510), (511) **09** pokrowce na telefony.

(111) **206163** (220) 2003 12 17 (210) 274024
 (151) 2008 05 15 (441) 2004 04 19
 (732) PREZES KASY ROLNICZEGO UBEZPIECZENIA SPOŁECZNEGO, Warszawa, PL.
 (540)



Kolor znaku: zielony
 (531) 5.7.5, 27.5.1, 29.1.3
 (510), (511) **36** ubezpieczenia i finanse.

(111) **206164** (220) 2004 02 13 (210) 276314
 (151) 2008 05 15 (441) 2004 05 17
 (732) Przedsiębiorstwo Produkcyjno-Usługowo-Handlowe „R-STAL” Bogusław Kamerduła, Janusz Olszewski Sp.J., Boguchwała, PL.
 (540)



Kolor znaku: granatowy, czerwony
 (531) 27.5.1, 29.1.12
 (510), (511) **06** metale nieszlachetne półprzetworzone, złom metalowy, drobnica żelazna, kształtowniki metalowe, opiłki metalowe, puszki blaszane, **35** skup i sprzedaż złomu, akumulatorów, olejów napędowych, przeciwrzecznych, przemysłowych i silnikowych, **39** składowanie złomu, akumulatorów i olejów, **40** przetwarzanie złomu, sortowanie odpadów i surowców wtórnych.

(111) **206165** (220) 2004 10 26 (210) 287037
 (151) 2008 05 06 (441) 2005 02 07
 (732) Société des Produits Nestlé S.A., Vevey, CH.
 (540) CORTINA COCO
 (510), (511) **30** galaretki, budyń, kisiel, słodycze, lody i desery lodowe, desery w proszku.

(111) **206166** (220) 2004 11 26 (210) 288147
 (151) 2008 03 25 (441) 2005 03 07
 (732) FLORALAND DISTRIBUTION Spółka z ograniczoną odpowiedzialnością, Stanisławów Pierwszy, PL.
 (540) Flora Decor
 (510), (511) **31** cebulki kwiatowe, krzewy, krzewy róż, kwiaty naturalne, rośliny.

(111) **206167** (220) 2004 11 26 (210) 288148
 (151) 2008 03 25 (441) 2005 03 07
 (732) FLORALAND DISTRIBUTION Spółka z ograniczoną odpowiedzialnością, Stanisławów Pierwszy, PL.
 (540) Flora Styl

(510), (511) **31** cebulki kwiatowe, krzewy, krzewy róż, kwiaty naturalne, rośliny.

(111) **206168** (220) 2005 02 24 (210) 291574
 (151) 2008 05 15 (441) 2005 05 30
 (732) P.P.H. „KOSMED” Zbigniew Leżański, Głubczyce, PL.
 (540) PINOL
 (510), (511) **03** płyn do ciała na bazie spirytusu i olejku eukaliptusowego poprawiający ogólną kondycję organizmu mający zastosowanie jako inhalator w saunach i wannach z hydromasażem, **05** płyn do ciała zapobiegający powstawaniu odleżyn na bazie spirytusu i olejku eukaliptusowego.

(111) **206169** (220) 2005 05 16 (210) 295010
 (151) 2008 04 22 (441) 2005 08 22
 (732) Klinika Chirurgii Kolana „ARTROS” Henryk Grudniewicz, Poznań, PL.
 (540) artros
 (510), (511) **44** usługi medyczne w zakresie leczenia chirurgicznego i zachowawczego.

(111) **206170** (220) 2005 05 25 (210) 295590
 (151) 2008 05 19 (441) 2005 09 05
 (732) Przedsiębiorstwo Przemysłu Chłodniczego „LODMOR” S.A., Gdańsk, PL.
 (540)



Kolor znaku: biały, niebieski w odcieniach, granatowy, szary, czerwony, brązowy w odcieniach, żółty, różowy, zielony, jasnoniebieski
 (531) 3.11.17, 8.1.18, 9.1.10, 25.1.15, 27.5.1, 29.1.15
 (510), (511) **30** lody, lody jadalne, desery lodowe, **40** usługi chłodnicze, **43** prowadzenie lodziarni, kawiarni, cukierni.

(111) **206171** (220) 2005 06 22 (210) 296854
 (151) 2008 03 17 (441) 2005 10 03
 (732) CRYSTAL NAILS S.C. Dorota Zawisza, Marcin Ślania, Katowice, PL.
 (540) crystal nails
 (510), (511) **03** środki i preparaty kosmetyczne do pielęgnacji i upiększania włosów, rąk, paznokci, twarzy oraz ciała, w tym szampony, farby i płukanki do włosów, balsamy, odżywki, lotiony, kremy, cienie, róże, pudry, fluidy, pomadki i kredki do oczu oraz ust, wody toaletowe, perfumy, dezodoranty, mydła, płyny i sole do kąpieli, maseczki kosmetyczne, lakiery do paznokci, paznokcie sztuczne, preparaty do wygładzania nierówności płytki paznokcia, preparaty ochronne, preparaty wzmacniające do podklejania paznokci, wzory i zdobienia paznokci, zestawy do modelowania paznokci akrylowych, kalkomanie do paznokci, żele, fiberglass oraz jedwab do zdobienia paznokci, kolorowy żel i akryl do paznokci, zmywacze do paznokci, sztuczne rzęsy, preparaty do depilacji, depilatory, **41** prowadzenie kursów, szkoleń, odczytów, prezentacji i pokazów oraz opracowywanie i wydawanie broszur oraz katalogów szkoleniowych w zakresie sztuki makijażu, fryzjerstwa, kosmetyki oraz pielęgnacji włosów, paznokci, rąk, twarzy oraz ciała, **44** prowadzenie salonów kosmetycznych, salonów piękności, solariów, gabinetów odnowy biologicznej, gabinetów profilujących sylwetkę, zakładów fryzjerskich, usługi manicure i pedicure, nakładanie paznokci sztucznych, tipsów.

(111) **206172** (220) 2005 06 28 (210) 297090
 (151) 2008 04 16 (441) 2005 10 03

(732) CENTRUM HANDLOWE Spółka z o.o., Ropczyce, PL.
(540)



Kolor znaku: zielony, czerwony, biały
(531) 7.3.11, 26.3.1, 27.5.1, 29.1.1, 29.1.3, 29.1.6
(510), (511) **01** produkty chemiczne przeznaczone dla przemysłu, rolnictwa, żywice syntetyczne w stanie surowym, nawozy do użytkowania gleby, kleje dla przemysłu, **02** farby, pokosty, lakiery, barwniki, żywice naturalne, środki zapobiegające korozji i zabezpieczające drewno, **03** artykuły chemii gospodarczej, środki wybielające i inne substancje stosowane w praniu, środki do czyszczenia, polerowania, szorowania i ścierania, mydła, kosmetyki, środki perfumeryjne, płyny do pielęgnacji włosów, środki do czyszczenia zębów, **06** budowlane materiały metalowe, belki metalowe, bramy metalowe, dachówki metalowe, rury i przewody metalowe do instalacji centralnego ogrzewania, drut metalowy, drzwi i okna metalowe, osprzęt metalowy do drzwi i okien, konstrukcje metalowe, rury metalowe, zawiasy metalowe, drobnica metalowa, **07** maszyny i obrabiarki, malaksery, pralki, roboty kuchenne elektryczne, żelazka elektryczne, **09** alarmy antywłamaniowe, aparaty fotograficzne, dyski optyczne, komputery i sprzęt komputerowy, odbiorniki radiowe, telewizory, **11** urządzenia do oświetlania, ogrzewania, gotowania, chłodzenia, suszenia, wentylacji, zaopatrzenia w wodę, instalacje sanitarne, grzejniki, bidety, bojler, fontanny, kabiny natryskowe, krany, kotły grzewcze, kucharki, lodówki, piece kuchenne, kominki domowe, przewody wodociągowe, sedesy, umywalki, wanny łazienkowe, wyciągi, żarówki elektryczne, **12** rowery, wózki dziecięce, **14** metale szlachetne i ich stopy, wyroby z metali szlachetnych lub pokrywane nimi nie ujęte w innych klasach, zegarki, **17** materiały izolacyjne, uszczelniające i wypełniające, rury giętkie niemetalowe, styropian, uszczelki do rur, łączki do rur niemetalowych, szklana wata izolacyjna, węże do podlewania, tkaniny z włókna szklanego do izolacji, zaprawy izolacyjne, żywice sztuczne, wyroby z kauczuku i gumy, **18** skóra i imitacje skóry, wyroby z tych materiałów nie ujęte w innych klasach, futra, parasole, teczki skórzane, torby i torebki, walizki, **19** materiały budowlane niemetalowe, drewno budowlane, drewno obrabiane w stanie surowym, drzwi i okna niemetalowe, cegła, cement, boazerie, bramy niemetalowe, papa, parkiety, rury niemetalowe, tarcica, wapno, szkło budowlane, terakota, rury sztywne niemetalowe stosowane w budownictwie, kostka brukowa niemetalowa, **20** meble pokojowe, kuchenne, meble biurowe, meble szkolne, osprzęt niemetalowy do mebli, zawiasy niemetalowe, osprzęt do zaston, wyroby z korka, wikliny nie ujęte w innych klasach, **21** przybory kuchenne i gospodarstwa domowego oraz pojemniki, wyroby szklane, parcelowane i ceramiczne nie ujęte w innych klasach, deski do prasowania, dozowniki mydła, fajans, garnki kuchenne, serwisy do kawy z metali nieszlachetnych, naczynia stołowe, porcelana, szczotki, termosy, kosze na śmieci, wiadra, mopy, zmiotki, **24** tekstylia i wyroby włókiennicze nie ujęte w innych klasach, tkaniny bawełniane, jedwabne i wełniane, dzianina, dreluchy, firanki, kapy i narzuty na łóżka, pościel, ręczniki, **25** odzież, obuwie, nakrycia głowy, ubrania, bielizna, **27** dywany, chodniki (kilimy), maty i słomianki, linoleum i inne materiały do pokrywania podłóg, **29** mięso, ryby, drób, dziczyzna, ekstrakty mięsne, konserwowane, suszone i gotowane owoce i warzywa, galaretki, dżemy, kompoty, jaja, mleko, produkty mleczne, oleje i tłuszcze jadalne, **30** kawa, herbata, kakao, ryż, cukier, mąka i produkty zbożowe, chleb, wyroby cukiernicze i słodkie, proszki do pieczenia, miód, sól spożywcza, musztarda, ocet przyprawy, **31** produkty rolne, ogrodnicze i leśne, świeże owoce i warzywa, rośliny i kwiaty naturalne, karma dla zwierząt, **32** napoje bezalkoholowe, piwo, wody mineralne i gazowane, napoje owocowe i soki owocowe i inne napoje bezalkoholowe, preparaty do produkcji napojów, **33** napoje alkoholowe, likiery, miód pitny, wódka, wino, whisky, **34** tytoń, papierosy, fajki, cygara, zapalniczki dla palaczy tytoniu, papierosnice, **35** zgrupowanie na rzecz osób trzech towarów obejmujących produkty chemiczne przeznaczone dla przemysłu, rolnictwa, ogrodnictwa, farby, pokosty, lakiery, żywice naturalne, środki wybielające, proszki do prania, środki do czyszczenia, szorowania i ścierania, mydła, kosmetyki i środki perfumeryjne, metalowe materiały budowlane, wyroby żelazne, maszyny, obrabiarki, sprzęt komputerowy, fotograficzny, aparaty telewizyj-

ne i radiowe, urządzenia do oświetlenia, ogrzewania, gotowania, chłodzenia, suszenia, wentylacji, pojazdy mechaniczne i ich części zamienne, wyroby z metali szlachetnych lub pokrywanych nimi, wyroby jubilerskie, wyroby z papieru i tektury, sprzęt biurowy, wyroby z kauczuku i gumy, materiały izolacyjne, uszczelniające, wypełniające, rury giętkie niemetalowe, wyroby ze skóry i ich imitacji, materiały budowlane niemetalowe, rury sztywne niemetalowe, meble pokojowe, kuchenne i biurowe, przybory kuchennego gospodarstwa domowego i pojemniki, wyroby z drewna, korka i wikliny lub z tworzyw sztucznych, maty, słomianki, wyroby spożywcze, w tym: mięso, ryby, konserwowane, suszone i gotowane owoce i warzywa, produkty mleczne, tłuszcze jadalne, kawa, herbata, wyroby mączne, wyroby cukiernicze, słodkie, produkty rolne, owoce i warzywa świeże, napoje bezalkoholowe i alkoholowe, wyroby tytoniowe pozwalające nabywcy wygodnie je oglądać i kupować w sklepach, hurtowniach i składach materiałów budowlanych oraz na stronie internetowej, reklama, pokazy towarów, organizowanie targów i wystaw, **36** zarządzanie majątkiem nieruchomościom, wynajmowanie powierzchni biurowych i handlowych, **39** usługi transportowe związane z transportem osób, wynajmowanie magazynów, pakowanie produktów, spedycja i wypożyczalnia pojazdów.

(111) **206173** (220) 2005 07 21 (210) 298049
(151) 2008 03 19 (441) 2005 10 31
(732) INSTYTUT PRAKTYCZNEJ EDUKACJI Spółka z ograniczoną odpowiedzialnością, Osiesko, PL.
(540)



Kolor znaku: czarny, fioletowy i odcienie
(531) 26.1.18, 26.13.1, 27.5.1, 29.1.12
(510), (511) **16** książki, podręczniki, czasopisma i periodyki, materiały do nauczania i uczenia się, materiały szkoleniowe i instruktażowe, publikacje, kalendarze, prospekty, foldery, afisze, plakaty, druki, dzienniki, czasopisma, **28** zabawki i gry planszowe edukacyjne, **38** przesyłanie informacji tekstowych i obrazowych: poprzez terminale komputerowe, przy pomocy poczty elektronicznej i sieci internetu, **41** prowadzenie usług w zakresie edukacji dzieci i dorosłych w tym: prowadzenie szkół wyższych w zakresie kształcenia ustawicznego dorosłych, prowadzenie szkół licealnych ogólnokształcących, licealnych pomaturalnych, gimnazjalnych, średnich zawodowych, zasadniczych zawodowych, prowadzenie placówek kształcenia praktycznego dla młodzieży, organizowanie konferencji, seminariów, sympozjów, zjazdów, szkoleń, kursów edukacyjnych, organizowanie imprez o charakterze edukacyjnym i kulturalnym, usługi wydawnicze, usługi wydawnicze książkowe elektroniczne i internetowe, **42** konwersja danych na formę elektroniczną, przetwarzanie danych komputerowych i bazy danych, odpłatne udostępnianie baz danych.

(111) **206174** (220) 2005 07 27 (210) 298307
(151) 2008 03 25 (441) 2005 10 31
(732) TVN Spółka Akcyjna, Warszawa, PL.
(540)



Kolor znaku: pomarańczowy, brązowy i odcienie, biały, szary
(531) 26.4.2, 27.5.1, 29.1.15
(510), (511) **03** środki myjące, czyszczące, piorące i wybielające, kosmetyki, wyroby perfumeryjne, środki do pielęgnacji włosów, środki

do czyszczenia zębów, **09** urządzenia i przyrządy do nagrywania, transmisji i reprodukcji dźwięku, obrazu, programy telewizyjne, filmy, audycje radiowe utrwalone w formie zapisanej taśmy filmowej, taśmy video, taśmy magnetycznej, dysków optycznych w wersji przystosowanej do odtwarzania w komputerach multimedialnych, zapisane nośniki obrazu, dźwięku i informacji, automaty sprzedające i mechanizmy do urządzeń uruchamianych przez wrzucenie monety lub żetonu, maszyny liczące, sprzęt przetwarzający dane, komputery, gry komputerowe, **16** papier, karton i wyroby z tych materiałów nie ujęte w innych klasach, druki akcydensowe, kalendarze, foldery, prospekty afisze, plakaty, fotografie, nalepki, publikacje drukowane, czasopisma, książki, broszury, materiały piśmienne, papeterie, torby do pakowania z papieru i tworzyw sztucznych, materiały szkoleniowe i instruktażowe (z wyjątkiem aparatów), **25** odzież, odzież sportowa, obuwie, nakrycia głowy, **28** gry, zabawki i sprzęt sportowy ujęte w tej klasie, gry elektroniczne inne niż komputerowe, ozdoby choinkowe, karty do gry, **35** usługi w zakresie reklamy: organizacja i prowadzenie kampanii reklamowych, wynajem i sprzedaż miejsca i czasu na cele reklamowe w środkach masowego przekazu, usługi produkcji audycji i filmów reklamowych dla radia, telewizji, filmu, internetu, usługi dystrybucji i doręczania prospektów i próbek reklamowych, organizacji pokazów i wystaw, usługi badania opinii publicznej, badania rynku mediów i reklamy, zgrupowanie na rzecz osób trzecich towarów powszechnego użytku, odzieży, obuwia, wyrobów papierniczych, kosmetyków, chemii gospodarczej, książek, czasopism, gazet, sprzętów gospodarstwa domowego, mebli, wyposażenia wewnątrz pozwalające nabywcy wygodnie oglądać i kupować te towary w sklepie wielobranżowym i hurtowni wielobranżowej oraz za pośrednictwem sklepu internetowego i sieci teleinformatycznej, **38** usługi agencji informacyjnej: zbieranie i rozpowszechnianie informacji, usługi rozpowszechniania programów telewizyjnych, reportaży, filmów dokumentalnych i fabularnych, widowisk rozrywkowych i sportowych, programów informacyjnych, usługi emisji telewizyjnej i radiowej, obsługi przekazu dźwięku i obrazu, obsługi przekazu cyfrowego, organizowania systemów transmisyjnych dźwięku, obrazu i sygnału cyfrowego, rozpowszechniania programów i informacji za pośrednictwem sieci informatycznych-internetu, sieci teleinformatycznych i przekazu satelitarnego, organizacja audycji z interaktywnym udziałem widzów, **41** usługi rozrywki i nauczania: organizacja rozrywkowych widowisk telewizyjnych, audycji radiowych, produkcja filmów dokumentalnych, reportaży, programów telewizyjnych, organizacji teleturniejów i konkursów, organizacji teleturniejów i konkursów z interaktywnym udziałem widzów i słuchaczy w czasie realnym, organizacja nauczania, nauczanie korespondencyjne zgodnie z zapotrzebowaniem uczestników, usługi wynajmowania studia nagraniowego, filmowego, organizacji i produkcji nagrań filmowych, dźwiękowych, usługi organizacji imprez artystycznych, estradowych, sportowych, rekreacyjnych, usługi obsługi technicznej i menedżerskiej produkcji telewizyjnej i filmowej, usługi wynajmu dekoracji, kostiumów i rekwizytów oraz pomieszczeń do celów rozrywkowych, sprzętu telewizyjnego, radiowego, filmowego, kinematograficznego, usługi wydawnicze: publikowanie książek i innych materiałów drukowanych, udostępnianie tych publikacji za pośrednictwem internetu, organizowanie konkursów piękności, zabaw, zawodów sportowych, prowadzenie parków rozrywki, **42** usługi administrowania prawami własności intelektualnej, udzielania licencji i pośrednictwa w obrocie prawami własności intelektualnej, badania w dziedzinie usług medialnych, prognozy pogody.

(111) **206175** (220) 2005 08 04 (210) 298607
 (151) 2008 04 30 (441) 2005 11 14
 (732) „FRUCTO-MAJ” Spółka z ograniczoną odpowiedzialnością, Granice, PL.
 (540) Fruktuś
 (510), (511) **32** nektary, soki owocowe i warzywne oraz owocowo-warzywne, soki z witaminami, soki przecierowe, napoje owocowe i owocowo-warzywne.

(111) **206176** (220) 2005 08 04 (210) 298608
 (151) 2008 04 30 (441) 2005 11 14
 (732) „FRUCTO-MAJ” Spółka z ograniczoną odpowiedzialnością, Granice, PL.

(540)



Kolor znaku: żółty, zielony, jasnozielony, ciemnozielony, pomarańczowy, czerwony, niebieski, fioletowy, biały, czarny, kremowy, jasnobieżowy i odcienie, brązowy
 (531) 3.5.1, 5.7.8, 5.7.13, 5.9.1, 25.1.5, 27.5.1, 29.1.15
 (510), (511) **32** nektary, soki owocowe i warzywne oraz owocowo-warzywne, soki z witaminami, soki przecierowe, napoje owocowe i owocowo-warzywne.

(111) **206177** (220) 2005 08 04 (210) 298609
 (151) 2008 04 30 (441) 2005 11 14
 (732) „FRUCTO-MAJ” Spółka z ograniczoną odpowiedzialnością, Granice, PL.
 (540)



Kolor znaku: żółty, jasnozielony, pomarańczowy, ciemnozielony, czerwony, biały, niebieski i odcienie, fioletowy, czarny, jasnobieżowy, ciemnobieżowy, zielony, kremowy, brązowy
 (531) 3.5.1, 5.7.8, 5.7.13, 5.7.18, 5.9.1, 25.1.5, 27.5.1, 29.1.15
 (510), (511) **32** nektary, soki owocowe i warzywne oraz owocowo-warzywne, soki z witaminami, soki przecierowe, napoje owocowe i owocowo-warzywne.

(111) **206178** (220) 2005 08 04 (210) 298610
 (151) 2008 04 30 (441) 2005 11 14
 (732) „FRUCTO-MAJ” Spółka z ograniczoną odpowiedzialnością, Granice, PL.
 (540)



Kolor znaku: żółty, jasnozielony, pomarańczowy, ciemnozielony, czerwony, niebieski i odcienie, fioletowy, biały, czarny, kremowy, brązowy
 (531) 3.5.1, 5.7.8, 5.7.11, 5.7.13, 5.9.1, 25.1.1, 27.5.1, 29.1.15
 (510), (511) **32** nektary, soki owocowe i warzywne oraz owocowo-warzywne, soki z witaminami, soki przecierowe, napoje owocowe i owocowo-warzywne.

(111) **206179** (220) 2005 08 05 (210) 298651
 (151) 2008 03 14 (441) 2005 11 14
 (732) NETIA S.A., Warszawa, PL.
 (540) PremiumNet
 (510), (511) **38** usługi telefoniczne w sieci stacjonarnej, ruchomej, radiowej lub internetowej, usługi w zakresie transmisji dźwięku, danych i głosu, doradztwo i wsparcie techniczne w zakresie korzystania

z usług telefonicznych, usługi w zakresie przesyłania informacji tekstowej i obrazowej, usługi w zakresie udzielania informacji o telekomunikacji, usługi dostępu do Internetu.

(111) **206180** (220) 2005 09 19 (210) 300132
 (151) 2008 03 25 (441) 2005 12 27
 (732) STATOR Sp. z o.o., Wrocław, PL.
 (540)



Kolor znaku: burgund

(531) 5.5.19, 7.3.2, 27.5.1, 29.1.1
 (510), (511) **35** usługi prowadzenia sklepu i/lub hurtowni z herbatą, kawą, kakao, przyprawami i napojami bezalkoholowymi oraz udostępnianie automatów sprzedających napoje gorące, napoje zimne oraz przekąski, **37** usługi instalowania, serwisowania i utrzymania maszyn i urządzeń z napojami zimnymi, napojami gorącymi i przekąskami.

(111) **206181** (220) 2003 02 06 (210) 260674
 (151) 2008 03 25 (441) 2003 08 11
 (732) COMPLEX Spółka Akcyjna, Łódź, PL.
 (540) GERMAN

(510), (511) **07** części maszyn w szczególności: łożyska toczne, akcesoria łożyskowe, oprawy do łożysk tocznych, łożyska ślizgowe, zestawy naprawcze do piast kół, łożyska motoryzacyjne, łożyska rolnicze, łożyska przemysłowe, pasy klinowe, znormalizowane części maszyn, sprzęgła, części maszyn produkowane na specjalne zamówienie, główki cięgieł, złączki uszczelniające, części zamienne do maszyn, **35** usługi w zakresie prowadzenia sprzedaży części maszyn, w szczególności: łożysk tocznych, akcesoriów łożyskowych, opraw do łożysk tocznych, zestawów naprawczych do piast kół, łożysk motoryzacyjnych, łożysk rolniczych, łożysk przemysłowych, łożysk ślizgowych, pasów klinowych, znormalizowanych części maszyn, sprzęgieł, części maszyn produkowanych na specjalne zamówienie, główek cięgieł, złączek uszczelniających, części zamiennych do maszyn oraz części samochodowych, **37** motoryzacyjne usługi serwisowe.

(111) **206182** (220) 2003 02 06 (210) 260697
 (151) 2008 03 25 (441) 2003 08 11
 (732) ENERGOPARTNER Spółka z ograniczoną odpowiedzialnością, Poznań, PL.

(540) bioenergia
 (510), (511) **04** paliwa stałe, ciekłe i gazowe, **09** przewody elektryczne, kable elektryczne, osprzęt do instalacji elektrycznych wewnętrznych i do linii elektroenergetycznych napowietrznych i kablowych, urządzenia i układy do rozdziału, dystrybucji i pomiaru paliw stałych, ciekłych i gazowych, energii elektrycznej, energii ciepłej, wody, rozdzielnie i rozdzielnice elektryczne, stacje elektroenergetyczne, **19** prefabrykowane materiały budowlane, materiały betonowe dla energetyki, niemetalowe słupy i żerdzie elektroenergetyczne, **35** usługi pośrednictwa w zakresie kupna i sprzedaży paliw stałych, ciekłych, gazowych, energii elektrycznej i ciepłej, wody, badania w dziedzinie działalności gospodarczej, badanie rynku, doradztwo dotyczące prowadzenia działalności gospodarczej, dystrybucja materiałów reklamowych, wycena działalności handlowej, wykonywanie ekspertyz w zakresie działalności gospodarczej, informacja o działalności gospodarczej, pozyskiwanie danych do komputerowej bazy danych, komputerowe zarządzanie plikami, promocja sprzedaży dla osób trzecich, usługi reklamowe za pośrednictwem sieci komputerowej, sortowanie danych w bazach komputerowych, wyszukiwanie dla osób trzecich informacji w plikach komputerowych, zakup produktów i usług dla osób trzecich w branży energetycznej, zarządzanie zbiorami informatycznymi, **36** usługi maklerskie, transferu elektronicznego środków finansowych, prowadzenie agencji ściągających należności, **37** budowa, rozbudowa i modernizacja urządzeń telekomunikacyjnych, teletechnicznych i systemów komputerowych dla potrzeb sieci elektroenergetycznych, ciepłych, wodociągowych

i gazowych, **39** dystrybucja paliw stałych, ciekłych i gazowych, energii elektrycznej i energii ciepłej, wody, dostarczanie towarów, **42** doradztwo i projektowanie w zakresie budowy, rozbudowy i modernizacji urządzeń telekomunikacyjnych, teletechnicznych i systemów komputerowych dla potrzeb sieci elektroenergetycznych, ciepłych i dla potrzeb sprzedaży i dystrybucji paliw stałych, ciekłych, gazowych, energii elektrycznej, ciepłej, i wody.

(111) **206183** (220) 2003 02 06 (210) 260698
 (151) 2008 03 25 (441) 2003 08 11
 (732) ENERGOPARTNER Spółka z ograniczoną odpowiedzialnością, Poznań, PL.

(540) zielona energia
 (510), (511) **04** paliwa stałe, ciekłe i gazowe, **09** przewody elektryczne, kable elektryczne, osprzęt do instalacji elektrycznych wewnętrznych i do linii elektroenergetycznych napowietrznych i kablowych, urządzenia i układy do rozdziału, dystrybucji i pomiaru paliw stałych, ciekłych i gazowych, energii elektrycznej, energii ciepłej, wody, rozdzielnie i rozdzielnice elektryczne, stacje elektroenergetyczne, **19** prefabrykowane materiały budowlane, materiały betonowe dla energetyki, niemetalowe słupy i żerdzie elektroenergetyczne, **35** usługi pośrednictwa w zakresie kupna i sprzedaży paliw stałych, ciekłych, gazowych, energii elektrycznej i ciepłej, wody, badania w dziedzinie działalności gospodarczej, badanie rynku, doradztwo dotyczące prowadzenia działalności gospodarczej, dystrybucja materiałów reklamowych, wycena działalności handlowej, wykonywanie ekspertyz w zakresie działalności gospodarczej, informacja o działalności gospodarczej, pozyskiwanie danych do komputerowej bazy danych, komputerowe zarządzanie plikami, promocja sprzedaży dla osób trzecich, usługi reklamowe za pośrednictwem sieci komputerowej, sortowanie danych w bazach komputerowych, wyszukiwanie dla osób trzecich informacji w plikach komputerowych, zakup produktów i usług dla osób trzecich w branży energetycznej, zarządzanie zbiorami informatycznymi, **36** usługi maklerskie, transferu elektronicznego środków finansowych, prowadzenie agencji ściągających należności, **37** budowa, rozbudowa i modernizacja urządzeń telekomunikacyjnych, teletechnicznych i systemów komputerowych dla potrzeb sieci elektroenergetycznych, ciepłych, wodociągowych i gazowych, **39** dystrybucja paliw stałych, ciekłych i gazowych, energii elektrycznej i energii ciepłej, wody, dostarczanie towarów, **42** doradztwo i projektowanie w zakresie budowy, rozbudowy i modernizacji urządzeń telekomunikacyjnych, teletechnicznych i systemów komputerowych dla potrzeb sieci elektroenergetycznych, ciepłych i dla potrzeb sprzedaży i dystrybucji paliw stałych, ciekłych, gazowych, energii elektrycznej, ciepłej, i wody.

(111) **206184** (220) 2003 04 17 (210) 263726
 (151) 2008 03 25 (441) 2003 10 20
 (732) PLASTY M HOME PRODUCTS Spółka z o.o., Pruszków, PL.
 (540)



(531) 24.1.15, 27.5.5, 27.7.1
 (510), (511) **08** sztuczne stołowe z metali nieszlachetnych, **21** kosze wiklinowe do użytku domowego, kosze na odpadki, naczynia kuchenne nie z metali szlachetnych, doniczki, figurki z porcelany, figurki ze szkła, pojemniki kuchenne nie z metali szlachetnych, wazony, pojemniki na lód, przybory kuchenne nieelektryczne zawarte w tej klasie, szczotki, termosy, przybory toaletowe, zastawa stołowa, **35** prowadzenie sklepów i hurtowni ze sztuczkami, z naczyniami kuchennymi, z figurkami-bibelotami, z wyrobami z wikliny, z zastawą stołową, z bielizną pościelową, z obrusami, z serwetkami, z firanami, z kołdrami, z narzutami na łóżko.

(111) **206185** (220) 2003 05 05 (210) 264333
 (151) 2008 03 19 (441) 2003 11 17

(732) Agencja Radiowo-Telewizyjna „FAMA” Spółka z ograniczoną odpowiedzialnością, Kielce, PL.
(540) radio top
(510), (511) **35** reklama radiowa.

(111) **206186** (220) 2005 04 06 (210) 293398
(151) 2008 05 27 (441) 2005 07 11
(732) BIO-ACTIVE DYSTRYBUCJA Sp. z o.o., Warszawa, PL.
(540)



Kolor znaku: zielony, czarny, biały, oliwkowy, szary, żółty, brązowy, czerwony
(531) 2.1.1, 3.1.16, 9.1.10, 25.1.15, 27.5.1, 29.1.15
(510), (511) **05** herbaty ziołowe do celów leczniczych, herbaty lecznicze, **30** herbaty, herbaty owocowe.

(111) **206187** (220) 2005 11 23 (210) 302709
(151) 2008 05 29 (441) 2006 03 06
(732) Merz Pharma GmbH & Co. KGaA, Frankfurt am Main, DE.
(540) DEPILAN
(510), (511) **03** mydła, wyroby perfumeryjne, olejki eteryczne, środki do pielęgnacji ciała i urody, płyny do pielęgnacji włosów.

(111) **206188** (220) 2005 11 25 (210) 302844
(151) 2008 03 11 (441) 2006 03 06
(732) „MOKATE” Spółka z o.o., Żory, PL.
(540)



Kolor znaku: niebieski, biały, brązowy, złoty, czarny
(531) 1.15.13, 11.3.4, 19.3.25, 25.1.15, 27.5.1, 27.7.1, 29.1.15
(510), (511) **30** napoje na bazie kawy, kawa cappuccino.

(111) **206189** (220) 2005 11 25 (210) 302845
(151) 2008 03 11 (441) 2006 03 06
(732) „MOKATE” Spółka z o.o., Żory, PL.
(540)



Kolor znaku: niebieski, brązowy, biały, złoty, czarny
(531) 1.15.13, 11.3.4, 19.3.25, 25.1.15, 27.5.1, 27.7.1, 29.1.15
(510), (511) **30** napoje na bazie kawy, kawa cappuccino.

(111) **206190** (220) 2005 11 26 (210) 302846
(151) 2008 03 11 (441) 2006 03 06
(732) „MOKATE” Spółka z o.o., Żory, PL.
(540)



Kolor znaku: czerwony, biały, brązowy, złoty, czarny
(531) 1.15.13, 8.7.21, 11.3.4, 19.3.25, 25.1.15, 27.5.1, 27.7.1, 29.1.15
(510), (511) **30** napoje na bazie kawy, kawa cappuccino.

(111) **206191** (220) 2005 11 26 (210) 302847
(151) 2008 03 11 (441) 2006 03 06
(732) „MOKATE” Spółka z o.o., Żory, PL.
(540)



Kolor znaku: czerwony, biały, złoty, czarny, brązowy
(531) 1.15.13, 8.7.21, 11.3.4, 19.3.25, 25.1.15, 27.5.1, 27.7.1, 29.1.15
(510), (511) **30** napoje na bazie kawy, kawa cappuccino.

(111) **206192** (220) 2005 11 29 (210) 302978
(151) 2008 06 13 (441) 2006 03 06
(732) DOMAIN MENADA Sp. z o.o., Warszawa, PL.
(540)



Kolor znaku: czerwony, żółty, ciemnożółty, zielony, ciemnopomarańczowy, różowy, biały
(531) 6.19.1, 28.5.1, 29.1.15
(510), (511) **33** napoje alkoholowe z wyłączeniem piwa, aperitify, miody pitne, wino, likiery, koktajle, gruszczyk, jabłecznik, kirsz, alkohole destylowane, wyroby spirytusowe, ekstrakty alkoholowe, esencje alkoholowe, napoje alkoholowe zawierające owoce, owoce z alkoholem, nalewki, alkohole i likiery wspomagające trawienie.

(111) **206193** (220) 2005 12 21 (210) 303912
(151) 2008 03 14 (441) 2006 04 03
(732) BRW WNĘTRZA Sp. z o.o., Sady, PL.
(540)



(531) 26.4.1, 26.4.9, 27.5.1
(510), (511) **19** płyty niemetalowe, w tym piłśniowe, wiórowe, drewno-pochodne, płyty dla budownictwa niemetalowe, podkłady z naturalnego włókna drewnianego pod panele, płyty polistyrenowe pod panele podłogowe, płyty parkietowe, płyty drzwiowe niemetalowe, parkiety,

plytki niemetalowe dla budownictwa, płytki parkietowe, płytki podłogowe niemetalowe, belki niemetalowe, drewno budowlane, materiały budowlane niemetalowe, drewno częściowo obrabione, drewno użytkowe, drewno na fornir, fornir, okładziny drewniane, okładziny niemetalowe dla budownictwa, podłogi niemetalowe, pokrycia niemetalowe dla budownictwa, profile niemetalowe dla budownictwa i do gzymsów, schody niemetalowe, sklejka, sufity niemetalowe, pokrycia i okładziny ścian niemetalowe, tarcica, niemetalowe akcesoria do podłóg nie zawarte w innych klasach, osprzęt niemetalowy do podłóg nie zawarty w innych klasach, **20** wyroby stolarstwa meblowego, zestawy meblowe, meble biurowe, szkolne i kuchenne, fotele, kanapy, komody, kontuary, kredensy, krzesła, ławy, lustra, łóżka, półki, pudełka drewniane lub z tworzyw sztucznych, sekretery, skrzynie, kufry, sofy, stojaki, stoły, szafki, szkatułki szuflady, taborety, toaletki, wieszaki na ubrania, wózki meblowe, zagłówki, drzwi do mebli, **35** usługi w zakresie gromadzenia w jednym miejscu różnorodnych towarów, w sposób umożliwiający ich dogodne oglądanie i nabywanie, w szczególności: materiałów budowlanych oraz wyposażenia wnętrz, rozpowszechnianie materiałów, tekstów i ogłoszeń reklamowych, **36** pośrednictwo i doradztwo handlowe i finansowe, wynajmowanie mieszkań i lokali użytkowych, obrót nieruchomości, wycena nieruchomości, **37** budowa pawilonów i sklepów targowych, nadzór budowlany i wynajem sprzętu budowlanego, usługi dekarstwa i izolowania budynków, budowa i naprawy magazynów i hal, rozbiórka budynków, montaż rusztowań, murowanie, tynkowanie i malowanie budynków, **39** usługi transportowe, **41** organizowanie i prowadzenie szkoleń, konferencji, kongresów, seminariów, sympozjów, zjazdów, konkursów oraz zawodów sportowych, pośrednictwo zawodowe, porady w zakresie edukacji lub kształcenia, **42** projektowanie i dekoracja wnętrz, projekty techniczne, wzornictwo przemysłowe, stylizacja.

(111) **206194** (220) 2006 01 11 (210) 304722
 (151) 2008 04 30 (441) 2006 04 18
 (732) MARRO Spółka z o.o., Warszawa, PL.
 (540)



Kolor znaku: czarny, czerwony, biały
 (531) 26.4.2, 26.4.3, 26.5.1, 26.5.4, 27.5.1, 29.1.13
 (510), (511) **20** meble, lustra, ramy do obrazów, wyroby nie objęte innymi klasami z drewna, korka, trzciny, sitowia, wikliny, celulozy lub z masy plastycznej, **35** usługi w zakresie gromadzenia na rzecz osób trzecich maszyn i urządzeń, wyrobów metalowych, mebli, sprzętu oświetleniowego, artykułów gospodarstwa domowego, komputerów, sprzętu telekomunikacyjnego i elektronicznego, maszyn i urządzeń biurowych w celu ich dogodnego obejrzenia i umożliwienia dokonania zakupu, usługi w zakresie promocji sprzedaży, usługi w zakresie organizowania targów i wystaw, **37** usługi w zakresie konserwacji i odnawiania mebli, usługi związane z naprawami obiektów budowlanych, **42** usługi w zakresie projektowania budowlanego, urbanistycznego i technologicznego.

(111) **206195** (220) 2006 01 30 (210) 305471
 (151) 2008 03 17 (441) 2006 05 15
 (732) KAPP s.c. Kamila Jarmolińska, Paweł Filipowicz, Gdańsk, PL.
 (540)



Kolor znaku: czarny, ciemnoczerwony
 (531) 26.4.2, 27.5.1, 29.1.12
 (510), (511) **16** papier, tektura i wyroby z tych materiałów, w tym publikacje, książki, broszury, prospekty, podręczniki, czasopisma, periodyki, poradniki, katalogi, foldery, informatory, kalendarze, ulotki, afisze, plansze, pudełka, torby, koperty i inne opakowania, artykuły i materiały piśmienne, materiały z tworzyw sztucznych do pako-

wania, materiały informacyjne i dydaktyczne na foliach, **18** skóra, imitacje skóry i wyroby z tych materiałów, walizy i torby podróżne, **25** odzież, obuwie, nakrycia głowy, **35** agencje importowo-eksportowe, pośrednictwo handlowe, prowadzenie punktów sprzedaży hurtowej i detalicznej towarów: wyrobów ze skóry i imitacji skóry, galanterii skórzanej, waliz i toreb podróżnych, torebek, odzieży, obuwia, nakryć głowy, reklama z wykorzystaniem metod słownych, dźwiękowych, audiowizualnych i multimedialnych oraz sieci komputerowych, rozpowszechnianie, dystrybucja, uaktualnianie oraz wynajmowanie materiałów reklamowych, organizowanie, prowadzenie i obsługa kampanii reklamowych, akcji promocyjnych, pokazów towarów, prezentacji, organizowanie targów i wystaw w celach handlowych i/lub reklamowych, **41** usługi w zakresie organizowania, prowadzenia i obsługi sympozjów, kongresów, konferencji, seminariów, zjazdów, usługi w zakresie organizowania, prowadzenia i obsługi imprez edukacyjnych, sportowych, kulturalnych, rozrywkowych.

(111) **206196** (220) 2005 10 06 (210) 307132
 (151) 2008 03 12 (441) 2006 06 12
 (732) Reed Elsevier Properties Inc., Wilmington, US.

(540) FULLAUTHORITY
 (510), (511) **09** programy komputerowe dotyczące zagadnień prawnych, programy komputerowe do porządkowania i wyszukiwania cytatów i odnośników o tematyce prawnej, programy komputerowe możliwe do pobrania, a przeznaczone do porządkowania i wyszukiwania cytatów i odnośników (materiałów źródłowych) o tematyce prawnej, **16** drukowane podręczniki dotyczące zagadnień prawnych, podręczniki i broszury pomocne w stosowaniu cytatów i odnośników o tematyce prawnej, **42** usługi prowadzenia poszukiwań w zakresie legislacji, usługi prawnicze, dostarczanie i udostępnianie informacji on-line w zakresie prawa, pomoc prawna i zapewnienie wsparcia w sporach prawnych, zapewnienie narzędzi badawczych i usług on-line w zakresie zagadnień prawnych, włącznie z możliwym do pobrania oprogramowaniem do porządkowania cytatów i odnośników o tematyce prawnej, usługi prowadzenia badań, poszukiwań w zakresie zagadnień prawnych zawierające konsultacje, usługi adwokackie i polegające na dopełnieniu formalności prawnych, usługi dostarczania informacji w związku z wymienionymi wyżej usługami.

(111) **206197** (220) 2006 03 13 (210) 307471
 (151) 2008 06 05 (441) 2006 06 26
 (732) „Dobry Początek” Michał Koszła, Poznań, PL.
 (540)



Kolor znaku: zielony
 (531) 2.7.23, 26.1.1, 27.5.1, 29.1.3
 (510), (511) **16** materiały instruktażowe do ćwiczeń poprawiających kondycję, **41** usługi w zakresie ćwiczeń poprawiających kondycję, kształcenie praktyczne przygotowujące do porodu oraz do opieki nad położnicą i dzieckiem, mikro-wydawnictwa, kształcenie opiekunek do dzieci, **44** usługi fizjoterapeutyczne, usługi paramedyczne, wypożyczanie sprzętu medycznego, usługi związane z ochroną zdrowia ludzkiego.

(111) **206198** (220) 2006 03 16 (210) 307679
 (151) 2008 05 29 (441) 2006 06 26
 (732) DANONE Sp. z o.o., Warszawa, PL.

(540) POGODOODPORN
 (510), (511) **29** suszone, konserwowane i/lub gotowane warzywa i owoce, duszone owoce, dżemy, puree owocowe, galaretki, zupy, mleko, mleko w proszku, mleko smakowe żelowane i ubite produkty mleczne, produkty nabiałowe, desery mleczne, jogurty, jogurty do picia, musy, pianki, kremy, desery kremowe, świeża śmietanka, masło, pasty serowe, sery, sery dojrzałe, dojrzałe sery z pleśnią, świeże sery niedojrzałe i sery w solance, białe sery, sery odcedzone, natural-

ne lub aromatyzowane sery świeże sprzedawane w formie stałej lub ciekłej, napoje zawierające głównie mleko lub produkty nabiałowe, napoje mleczne z owocami, naturalne lub aromatyzowane sfermentowane produkty nabiałowe, **30** napoje na bazie kawy, napoje na bazie kakao, napoje na bazie czekolady, lody jadalne, lody jadalne w całości lub w części przygotowane z jogurtu, sorbety, jogurty mrożone (lody cukiernicze), miód, sól, musztardą ocet, sosy (przyprawy), słodkie sosy, preparaty zbożowe, płatki śniadaniowe, **32** soki warzywne i owocowe, napoje na bazie warzyw i owoców, napoje bezalkoholowe, preparaty do przygotowywania napojów, syropy do napojów, bezalkoholowe ekstrakty owocowe lub warzywne, bezalkoholowe napoje zawierające małe ilości produktów mlecznych, bezalkoholowe napoje zawierające małe ilości fermentów mlecznych, napoje zawierające głównie fermenty mleczne.

(111) **206199** (220) 2006 03 17 (210) 307798
 (151) 2008 04 24 (441) 2006 06 26
 (732) FRUCTO-MAJ Spółka z ograniczoną odpowiedzialnością,
 Granice, PL.
 (540)



Kolor znaku: żółty, jasnozielony, ciemnozielony, pomarańczowy, różowy, czerwony, jasnoczerwony, biały, niebieski, jasnobieżowy, ciemnobieżowy, czarny, jasnokremowy, ciemnokremowy, kremowy, brązowy
 (531) 3.1.8, 5.3.13, 5.7.8, 5.7.13, 5.7.18, 5.9.1, 9.1.10, 11.3.2, 25.1.15, 26.1.1, 27.5.1, 29.1.15
 (510), (511) **32** nektary, soki owocowe i warzywne oraz owocowo-warzywne, soki z witaminami, soki przeciwrotowe, napoje owocowe i owocowo-warzywne.

(111) **206200** (220) 2006 03 17 (210) 307799
 (151) 2008 04 24 (441) 2006 06 26
 (732) FRUCTO-MAJ Spółka z ograniczoną odpowiedzialnością,
 Granice, PL.
 (540)



Kolor znaku: żółty, jasnozielony, ciemnozielony, pomarańczowy, różowy, czerwony, jasnoczerwony, biały, niebieski, jasnobieżowy, ciemnobieżowy, czarny, jasnokremowy, ciemnokremowy, kremowy, brązowy
 (531) 3.1.8, 5.3.13, 5.7.8, 5.7.13, 5.7.18, 5.9.1, 9.1.10, 11.3.2, 25.1.15, 26.1.1, 27.5.1, 29.1.15
 (510), (511) **32** nektary, soki owocowe i warzywne oraz owocowo-warzywne, soki z witaminami, soki przeciwrotowe, napoje owocowe i owocowo-warzywne.

(111) **206201** (220) 2003 10 16 (210) 271284
 (151) 2008 05 07 (441) 2004 04 19
 (732) POINTEL Spółka z ograniczoną odpowiedzialnością,
 Bydgoszcz, PL.

(540)



(531) 24.15.1, 26.1.2, 27.5.1
 (510), (511) **09** przekaźniki elektryczne i sygnałów elektronicznych, elektroniczne układy regulacji, sterowania i urządzenia kontrolne, urządzenia alarmowe antywłamaniowe, dźwiękowe, przeciwpożarowe, telewizja przemysłowa, **37** instalacja, konserwacja i naprawy systemów sygnalizacji włamania, napadu, pożaru, telewizji przemysłowej, systemów kontroli dostępu, instalacja, konserwacja i naprawy sieci teleinformatycznych.

(111) **206202** (220) 2003 11 26 (210) 273139
 (151) 2008 03 25 (441) 2004 04 19
 (732) „LE-MAX” Lechosław Gawroński, Poznań, PL.
 (540)



Kolor znaku: żółtopomarańczowy, biały, szary, czarny
 (531) 20.7.1, 27.5.1, 29.1.14
 (510), (511) **38** usługi w zakresie wypożyczenia książek poprzez internet.

(111) **206203** (220) 2004 05 04 (210) 280375
 (151) 2008 05 07 (441) 2004 08 09
 (732) Przedsiębiorstwo Tworzyw Sztucznych MARMAT Sp. z o.o.,
 Jasin, PL.
 (540)



(531) 26.1.2, 27.5.1
 (510), (511) **06** metalowe materiały i konstrukcje budowlane, przewody nieelektryczne, rury, rurki i inne wyroby metalowe zawarte w tej klasie, **09** urządzenia, aparaty i instalacje elektryczne, telefoniczne, komputerowe i radiowe i telewizyjne, elektryczne akcesoria instalacyjne metalowe i z tworzyw sztucznych, **11** urządzenia oświetleniowe, grzewcze, sanitarne i klimatyzacyjne, **16** wyroby z papieru i tektury, materiały szkoleniowe i instruktażowe, materiały z tworzyw sztucznych do pakowania, **17** folie z tworzyw sztucznych, zwłaszcza dywaniki do oznaczania podziemnych tras instalacji medialnych, gutaperka, kauczuk, guma, azbest i mika oraz wyroby z tych materiałów, rury giętkie niemetalowe, **19** niemetalowe materiały i konstrukcje budowlane, **20** uchwyty i zaciski z tworzyw sztucznych do kabli lub rur, **35** usługi reklamowe, usługi związane z działalnością gospodarczą, **37** usługi budowlane, instalacyjne i naprawy, **40** usługi w zakresie obróbki materiałowej.

(111) **206204** (220) 2004 12 11 (210) 288721
 (151) 2008 05 19 (441) 2005 03 21
 (732) Zakład Mechaniki i Elektroniki „ZAMEL” Sp. J. Józef Dzida,
 Wojciech Dzida, Katarzyna Łodzińska, Pszczyna, PL.
 (540) VIBRO

(510), (511) **09** dzwonki alarmowe elektryczne, dzwonki do drzwi elektryczne, alarmy dźwiękowe, domofony, urządzenia alarmowe, elektryczne urządzenia do otwierania drzwi, urządzenia do odtwarzania dźwięku, urządzenia do transmisji dźwięku, kable elektryczne, nadajniki telekomunikacyjne, przewody elektryczne, przyciski do dzwonek, przewody telegraficzne, przewody telekomunikacyjne, przewody słaboprądowe, przewody przyłączeniowe, aparatura do rejestracji dźwięku, świecące tablice sygnalizacyjne, syreny elek-

tryczne, instalacje elektrycznego zdalnego sterowania, wtyczki, gniazdko elektryczne, złącza do przewodów elektrycznych, złączki.

(111) **206205** (220) 2004 12 16 (210) 288899
(151) 2008 03 17 (441) 2005 03 21
(732) „POLIMARKY” Marek Kyc Spółka Jawna, Rzeszów, PL.
(540) Inspiruje nas Natura

(510), (511) **01** tworzywa sztuczne w stanie surowym, **17** tworzywa sztuczne półprzetworzone do wytwarzania gotowych wyrobów, w tym folie, szczeliwa, króćce, złączki, przewody giętkie, w tym do armatury, **19** wyroby budowlane w postaci rynien, kolanek, rur sztywnych spustowych, drenażowych, wodociągowych i centralnego ogrzewania oraz wyroby łazienkowe z tworzyw sztucznych w postaci kabin kąpielowych i wanien.

(111) **206206** (220) 2005 03 14 (210) 292372
(151) 2008 04 11 (441) 2005 06 27
(732) SOCIÉTÉ ARRAGEOISE DE CONDITIONNEMENT ET DE COMMERCIALISATION D'UFUS [SACCO] „COCORETTE” Société Anonyme, Sainte-Catherine Lez Arras, FR.

(540) KOKORETKA wiejskie jajko
(510), (511) **29** jaja, konserwy z jaj.

(111) **206207** (220) 2005 04 14 (210) 293686
(151) 2008 04 17 (441) 2005 07 25
(732) „INNOVA” S.A., Warszawa, PL.
(540) INNOVA HIT BELLA
(510), (511) **09** kasy fiskalne, kasy rejestrujące, komputery.

(111) **206208** (220) 2005 06 22 (210) 296876
(151) 2008 03 17 (441) 2005 10 03
(732) TARGET GROUP Sp. z o.o., Warszawa, PL.
(540) Target Polka

(510), (511) **09** nośniki danych i informacji: taśmy, kasety, płyty kompaktowe, dyski optyczne dyskiety komputerowe itp. z zapisem informacji o wynikach badań rynku, prowadzonych według dowolnie ustalonych kryteriów, przedstawionych w dowolnym układzie, ewentualnie wraz z narzędziami do dokonywania własnych selekcji przez użytkownika, **16** publikacje, książki, wydawnictwa periodyczne, aperiodyczne i akcydensowe, broszury, ulotki, plakaty, drukowane wkładki i arkusze prezentujące informacje o wynikach badań rynku prowadzonych według dowolnie ustalonych kryteriów, przedstawionych w dowolnym układzie, ewentualnie wraz z narzędziami do dokonywania własnych selekcji przez użytkownika, **35** badania rynku, przetwarzanie danych, tworzenie komputerowych baz danych, zarządzanie, prowadzenie komputerowych baz danych-także w systemie on-line, zwłaszcza w zakresie wyników badań rynku prowadzonych według dowolnie ustalonych kryteriów, w szczególności dotyczących preferencji konsumentów, przedstawionych w dowolnym układzie ewentualnie wraz z narzędziami do dokonywania własnych selekcji przez użytkownika, **42** udostępnienie komputerowych baz danych-także w systemie on-line, zwłaszcza w zakresie wyników badań rynku prowadzonych według dowolnie ustalonych kryteriów, w szczególności dotyczących preferencji konsumentów, przedstawionych w dowolnym układzie ewentualnie wraz z narzędziami do dokonywania własnych selekcji przez użytkownika.

(111) **206209** (220) 2005 08 16 (210) 298917
(151) 2008 06 06 (441) 2005 11 28
(732) OXFORD SCHOOL S.C. Elżbieta Kapel-Idzik, Sylwester Łodej, Kielce, PL.
(540)



Kolor znaku: czarny, niebieski, biały

(531) 26.4.2, 27.5.1, 29.1.13
(510), (511) **41** edukacja, tłumaczenia, publikowanie książek.

(111) **206210** (220) 2005 09 02 (210) 299602
(151) 2008 06 05 (441) 2005 12 12
(732) „APATOR” Spółka Akcyjna, Toruń, PL.
(540)

LEW 301-S

(531) 24.17.1, 27.5.1, 27.7.1

(510), (511) **09** trójfazowy, bezpośredni kredytowy licznik energii elektrycznej czynnej i biernej ze wskaźnikiem mocy maksymalnej.

(111) **206211** (220) 2005 09 02 (210) 299605
(151) 2008 06 05 (441) 2005 12 12
(732) „APATOR” Spółka Akcyjna, Toruń, PL.
(540)

LEW 301-R

(531) 24.17.1, 27.5.1, 27.7.1

(510), (511) **09** trójfazowy, bezpośredni kredytowy licznik energii elektrycznej czynnej i biernej ze wskaźnikiem mocy maksymalnej i modułem radiowym.

(111) **206212** (220) 2005 11 09 (210) 302077
(151) 2008 04 29 (441) 2006 02 20
(732) European Infrastructure Group Spółka z o.o., Wrocław, PL.
(540)



(531) 1.1.1, 27.1.12, 27.5.1

(510), (511) **36** usługi w zakresie analizy finansowej i ekonomicznej dla przygotowania inwestycji, **37** nadzór budowlany, doradztwo w zakresie inwestycji infrastrukturalnych tj. wodociągów, kanalizacji, dróg oraz inwestycji związanych z ochroną zdrowia, sportem, kulturą, turystyką, szkolnictwem i ochroną środowiska, doradztwo budowlane, **42** usługi w zakresie przygotowania inwestycji: projektowanie techniczne i obsługa prawna, doradztwo w zakresie ochrony środowiska.

(111) **206213** (220) 2005 12 31 (210) 304352
(151) 2008 03 19 (441) 2006 04 03
(732) „NIERUCHOMOŚCI MARTIN” s.c. Ryszard Piec, Anna Kokorniak-Piec, Poznań, PL.
(540)



NIERUCHOMOŚCI MARTIN

(531) 7.1.1, 7.1.24, 27.5.1

(510), (511) **35** doradztwo w zakresie prowadzenia działalności gospodarczej i zarządzania, **36** pośrednictwo w obrocie nieruchomościami, usługi związane z administrowaniem nieruchomościami, tj. wynajmem, wyceną majątku nieruchomego lub finansowaniem, usługi związane z ubezpieczeniem, np. świadczone przez agentów lub brokerów zajmujących się ubezpieczeniami.

(111) **206214** (220) 2006 01 19 (210) 305044
(151) 2008 06 11 (441) 2006 05 02
(732) UNILEVER N.V., Rotterdam, NL.

(540)



Kolor znaku: ciemnobrązowy, jasnobrązowy, biały, błękitny

(531) 1.15.14, 1.15.15, 27.5.1, 29.1.14

(510), (511) **30** lody, lody wodne, mrożone słodczyce, preparaty do przygotowywania wymienionych towarów, wszystkie zawarte w klasie 30.(111) **206215** (220) 2006 01 26 (210) 305315
(151) 2008 03 25 (441) 2006 05 02

(732) Krakowskie Zakłady Zielarskie „Herbapol” w Krakowie S.A., Kraków, PL.

(540) Digestonic

(510), (511) **05** produkt farmaceutyczny stosowany w niestrawności.(111) **206216** (220) 2006 01 26 (210) 305316
(151) 2008 03 25 (441) 2006 05 02

(732) Krakowskie Zakłady Zielarskie „Herbapol” w Krakowie S.A., Kraków, PL.

(540) Melis- tonic

(510), (511) **05** lek stosowany w leczeniu nerwicy i wyczerpania nerwowego.(111) **206217** (220) 2006 01 26 (210) 305317
(151) 2008 03 25 (441) 2006 05 02

(732) Krakowskie Zakłady Zielarskie „Herbapol” w Krakowie S.A., Kraków, PL.

(540) Nefrol

(510), (511) **05** lek leczący schorzenia dróg moczowych.(111) **206218** (220) 2006 01 26 (210) 305318
(151) 2008 03 25 (441) 2006 05 02

(732) Krakowskie Zakłady Zielarskie „Herbapol” w Krakowie S.A., Kraków, PL.

(540) Prostopol

(510), (511) **05** lek stosowany w leczeniu przerostu prostaty.(111) **206219** (220) 2006 01 26 (210) 305319
(151) 2008 03 25 (441) 2006 05 02

(732) Krakowskie Zakłady Zielarskie „Herbapol” w Krakowie S.A., Kraków, PL.

(540) Talia

(510), (511) **05** herbata z ziół do celów medycznych.(111) **206220** (220) 2006 01 26 (210) 305321
(151) 2008 03 25 (441) 2006 05 02

(732) Krakowskie Zakłady Zielarskie „Herbapol” w Krakowie S.A., Kraków, PL.

(540) Figuretka-fix

(510), (511) **05** herbata ziołowa wspomagająca prawidłowe procesy trawienne, przyspiesza przemianę materii, przyczynia się do zmniejszenia wagi ciała.(111) **206221** (220) 2006 01 26 (210) 305322
(151) 2008 03 25 (441) 2006 05 02

(732) Krakowskie Zakłady Zielarskie „Herbapol” w Krakowie S.A., Kraków, PL.

(540) Diabetefix

(510), (511) **05** herbatka zawierająca zioła regulujące poziom cukru we krwi, polecana dla osób z podwyższonym poziomem cukru.(111) **206222** (220) 2006 01 26 (210) 305323
(151) 2008 03 25 (441) 2006 05 02

(732) Krakowskie Zakłady Zielarskie „Herbapol” w Krakowie S.A., Kraków, PL.

(540) Reumatefix

(510), (511) **05** herbatka ziołowa łagodząca dolegliwości związane ze stanami zapalnymi polecana dla osób ze schorzeniami reumatycznymi.(111) **206223** (220) 2006 04 04 (210) 308908
(151) 2008 03 25 (441) 2006 07 10

(732) TVN Spółka Akcyjna, Warszawa, PL.

(540) Kawa na ławę

(510), (511) **03** środki myjące, czyszczące, piorące i wybielające, kosmetyki, wyroby perfumeryjne, środki do pielęgnacji włosów, środki do czyszczenia zębów, **09** urządzenia i przyrządy do nagrywania, transmisji i reprodukcji dźwięku, obrazu, programy telewizyjne, filmy, audycje radiowe utrwalone w formie zapisanej taśmy filmowej, taśmy video, taśmy magnetycznej, dysków optycznych w wersji przystosowanej do odtwarzania w komputerach multimedialnych, zapisane nośniki obrazu, dźwięku i informacji, automaty sprzedające i mechanizmy do urządzeń uruchamianych przez wrzucenie monety lub żetonu, maszyny liczące, sprzęt przetwarzający dane, komputery, gry komputerowe, **16** papier, karton i wyroby z tych materiałów nie ujęte w innych klasach, druki akcydensowe, kalendarze, foldery, prospekty afisze, plakaty, fotografie, nalepki, publikacje drukowane, czasopisma, książki, broszury, materiały piśmienne, papeterie, torby do pakowania z papieru i tworzyw sztucznych, materiały szkoleniowe i instruktażowe (z wyjątkiem aparatów), **25** odzież, odzież sportowa, obuwie, nakrycia głowy, **28** gry, zabawki i sprzęt sportowy nie ujęte w innych klasach, gry elektroniczne inne niż komputerowe, ozdoby choinkowe, karty do gry, **35** usługi w zakresie reklamy: organizacja i prowadzenie kampanii reklamowych, wynajem i sprzedaż miejsc i czasu na cele reklamowe w środkach masowego przekazu, usługi produkcji audycji i filmów reklamowych dla radia, telewizji, filmu, internetu, usługi dystrybucji i doręczania prospektów i próbek reklamowych, organizacji pokazów i wystaw, usługi badania opinii publicznej, badania rynku mediów i reklamy, zgrupowanie na rzecz osób trzecich towarów powszechnego użytku, odzież, obuwia, wyrobów papierniczych, kosmetyków, chemii gospodarczej, książek, czasopism, gazet, sprzętów gospodarstwa domowego, mebli, wyposażenia wnętrz pozwalające nabywcy wygodnie oglądać i kupować te towary w sklepie wielobranżowym i hurtowni wielobranżowej oraz za pośrednictwem sklepu internetowego i sieci teleinformatycznej, **38** usługi agencji informacyjnej: zbieranie i rozpowszechnianie informacji, usługi rozpowszechniania programów telewizyjnych, reportaży, filmów dokumentalnych i fabularnych, widowisk rozrywkowych i sportowych, programów informacyjnych, usługi emisji telewizyjnej i radiowej, obsługi przekazu dźwięku i obrazu, obsługi przekazu cyfrowego, organizowania systemów transmisyjnych dźwięku, obrazu i sygnału cyfrowego, rozpowszechniania programów i informacji za pośrednictwem sieci informatycznych-internetu, sieci teleinformatycznych i przekazu satelitarne, organizacja audycji z interaktywnym udziałem widzów, **41** usługi rozrywki i nauczania: organizacja rozrywkowych widowisk telewizyjnych, audycji radiowych, produkcja filmów dokumentalnych, reportaży, programów telewizyjnych, organizacji teleturniejów i konkursów, organizacji teleturniejów i konkursów z interaktywnym udziałem widzów i słuchaczy w czasie realnym, organizacja nauczania, nauczanie korespondencyjne zgodnie z zapotrzebowaniem uczestników, usługi wynajmowania studia nagraniowego, filmowego, organizacji i produkcji nagrań filmowych, dźwiękowych, usługi organizacji imprez artystycznych, estradowych, sportowych, rekreacyjnych, usługi obsługi technicznej i menedżerskiej produkcji telewizyjnej i filmowej, usługi wynajmu dekoracji, kostiumów i rekwizytów oraz pomieszczeń do celów rozrywkowych, sprzętu telewizyjnego, radiowego, filmowego, kinematograficznego, usługi wydawnicze: publikowanie książek i innych materiałów drukowanych, udostępnianie tych publikacji za pośrednictwem internetu, organizowanie konkursów piękności, zabaw, zawodów sportowych, prowadzenie parków rozrywki, **42** usługi administrowania prawami własności intelektualnej, udzielania licencji i pośrednictwa w obrocie prawami własności intelektualnej, opracowywanie i wdrażanie programów komputerowych, oprogramowanie komputerowe, badania w dziedzinie usług medialnych-prace badawczo-wdrożeniowe dotyczące opracowywania i wdrażania nowych technologii w dziedzinie usług medialnych, prognozy pogody.

(111) **206224** (220) 2006 04 06 (210) 309082
 (151) 2008 03 25 (441) 2006 07 10
 (732) Piotr Fabiszewski, Poznań, PL.
 (540) koliba
 (510), (511) **36** agencje pośrednictwa w handlu nieruchomościami, zarządzanie nieruchomościami, wycena wartości nieruchomości, wynajmowanie mieszkań.

(111) **206225** (220) 2006 04 27 (210) 310105
 (151) 2008 05 16 (441) 2006 08 07
 (732) P H Z „BALTIMPEX TELECOM” Tomasz Mikołaj Joachimiak, Poznań, PL.
 (540)



Kolor znaku: złoty, niebieski
 (531) 26.4.2, 27.5.1, 29.1.12
 (510), (511) **09** telefony stacjonarne i komórkowe, telefaksy, centrale telefoniczne, akcesoria telefoniczne, **35** pośrednictwo handlowe, **37** usługi serwisowe w wyżej wymienionym zakresie, usługi naprawy telefonów.

(111) **206226** (220) 2006 05 05 (210) 310416
 (151) 2008 06 11 (441) 2006 08 07
 (732) GENERAL BISCUITS BELGIË, Herentals, BE.
 (540) MINISTAR
 (510), (511) **30** kawa, herbata, kakao, czekolada, napoje na bazie kawy, napoje na bazie kakao, napoje na bazie czekolady, cukier, ryż, ryż preparowany, tapioka, mąka, tarty i placki (słodkie lub słone), pizze, ciasta, makarony i pierogi zwykłe lub smakowe i/lub z nadzieniem, preparaty zbożowe, płatki śniadaniowe, gotowe dania przygotowane głównie na bazie makaronów lub pierożków, gotowe dania przygotowane głównie na bazie ciasta do tart, chleb, sucharki, herbatniki (słodkie lub pikantne), wafle, wafelki, ciasta, wyroby cukiernicze, wszystkie wymienione produkty będące pokrywane lub nie i/lub wypełnione i/lub z dodatkami smakowymi, słodkie lub słone przystawki na bazie chleba, ciastek lub surowego ciasta, wyroby cukiernicze, lody jadalne, lody jadalne przygotowane głównie z jogurtu, lody kremowe, sorbety, jogurty mrożone, mrożona woda smakowa, miód.

(111) **206227** (220) 2006 05 08 (210) 310448
 (151) 2008 06 11 (441) 2006 08 21
 (732) OPTIKAL P.H.U. Adrian Głębowski, Poznań, PL.
 (540)

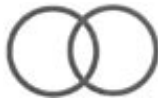

(531) 26.1.6
 (510), (511) **09** okulary przeciwsłoneczne.

(111) **206228** (220) 2006 05 25 (210) 311189
 (151) 2008 05 15 (441) 2006 09 04
 (732) ACCOR, Evry, FR.
 (540) IBIS, HOTELE TAKIE JAK LUBISZ
 (510), (511) **43** usługi hotelarskie, rezerwacja hoteli, rezerwacja pokoi hotelowych drogą elektroniczną, usługi moteli, usługi restauracyjne, usługi restauracji samoobsługowych, usługi barowe, usługi kawiarni, usługi kafeterii, usługi barów przekąskowych, usługi cateringowe w zakresie dań i napojów, usługi domów opieki dla osób w podeszłym wieku, usługi pensjonatów, usługi domów turysty, wynajmowanie sal konferencyjnych, wynajmowanie krzesel, stołów, bielizny pościelowej i naczyń szklanych.

(111) **206229** (220) 2006 06 05 (210) 311559
 (151) 2008 05 23 (441) 2006 09 18
 (732) Drukarnia i Księgarnia Św. Wojciecha Spółka z o.o., Poznań, PL.
 (540)



Kolor znaku: biały, czerwony
 (531) 26.4.1, 27.5.1, 29.1.12
 (510), (511) **16** czasopisma.

(111) **206230** (220) 2006 06 06 (210) 311700
 (151) 2008 03 25 (441) 2006 09 18
 (732) TAJA Sp. z o.o., Nieszawa, PL.
 (540)



Kolor znaku: czerwony, biały, ciemnoniebieski
 (531) 26.1.2, 27.5.1, 29.1.13
 (510), (511) **21** butelki, **32** napoje bezalkoholowe, soki.

(111) **206231** (220) 2006 06 13 (210) 312023
 (151) 2008 03 25 (441) 2006 09 18
 (732) TVN Spółka Akcyjna, Warszawa, PL.
 (540) Jak za dawnych lat...

(510), (511) **03** środki myjące, czyszczące, piorące i wybielające, kosmetyki, wyroby perfumeryjne, środki do pielęgnacji włosów, środki do czyszczenia zębów, **09** urządzenia i przyrządy do nagrywania, transmisji i reprodukcji dźwięku, obrazu, programy telewizyjne, filmy, audycje radiowe utrwalone w formie zapisanej taśmy filmowej, taśmy video, taśmy magnetycznej, dysków optycznych w wersji przystosowanej do odtwarzania w komputerach multimedialnych, zapisane nośniki obrazu, dźwięku i informacji, automaty sprzedające i mechanizmy do urządzeń uruchamianych przez wrzucenie monety lub żetonu, maszyny liczące, sprzęt przetwarzający dane, komputery, gry komputerowe, oprogramowanie komputerowe, **16** papier, karton i wyroby z tych materiałów nie ujęte w innych klasach, druki akcydensowe, kalendarze, foldery, prospekty, afisze, plakaty, fotografie, publikacje drukowane, czasopisma, książki, broszury, materiały piśmienne, papeterie, torby do pakowania z papieru i tworzyw sztucznych, materiały szkoleniowe i instruktażowe (z wyjątkiem aparatów), **25** odzież, odzież sportowa, obuwie, nakrycia głowy, **28** gry, zabawki i sprzęt sportowy ujęte w tej klasie, gry elektroniczne inne niż komputerowe, ozdoby choinkowe, karty do gry, **35** usługi w zakresie reklamy: organizacja i prowadzenie kampanii reklamowych, wynajem i sprzedaż miejsca i czasu na cele reklamowe w środkach masowego przekazu, usługi produkcji audycji i filmów reklamowych dla radia, telewizji, filmu, Internetu, usługi w zakresie dystrybucji i doręczania prospektów i próbek reklamowych, organizacji pokazów i wystaw, usługi badania opinii publicznej, badania rynku mediów i reklamy, usługi prowadzenia sklepów, hurtowni wielobranżowych i sklepów internetowych z towarami powszechnego użytku, odzież, obuwiem, wyrobami papierniczymi, kosmetykami, chemią gospodarczą, książkami, czasopismami, gazetami, sprzętem gospodarstwa domowego, meblami, artykułami wyposażenia wnętrza, **38** usługi agencji informacyjnej: zbieranie i rozpowszechnianie informacji, usługi rozpowszechniania programów telewizyjnych, reportaży, filmów dokumentalnych i fabularnych, teleturniejów i widowisk rozrywkowych i sportowych, programów informacyjnych, usługi: emisji telewizyjnej i radiowej, obsługi przekazu dźwięku i obrazu, obsługi przekazu cyfrowego, organizowania systemów transmisyjnych dźwięku, obrazu i sygnału cyfrowego, rozpowszechniania programów i informacji za pośrednictwem sieci informatycznych-Internetu, sieci teleinformatycznych i przekazu satelitarne, organizacja audycji z interaktywnym udziałem widzów, **41** usługi rozrywki i nauczania: organizacja rozrywkowych widowisk telewizyjnych,

audycji radiowych, produkcja filmów dokumentalnych, reportaży, programów telewizyjnych, organizacji teleturniejów i konkursów, organizacji i prowadzenia teleturniejów i konkursów z interaktywnym udziałem widzów i słuchaczy w czasie realnym, organizacji nauczania, nauczanie korespondencyjne zgodnie z zapotrzebowaniem uczestników, usługi wynajmowania studia nagraniowego, filmowego, organizacji i produkcji nagrań filmowych, dźwiękowych, usługi organizacji imprez artystycznych, estradowych, sportowych, rekreacyjnych, usługi obsługi technicznej i menedżerskiej produkcji telewizyjnej i filmowej, usługi wynajmu dekoracji, kostiumów i rekwizytów oraz pomieszczeń do celów rozrywkowych, sprzętu telewizyjnego, radiowego, filmowego, kinematograficznego, usługi wydawnicze: publikowanie książek i innych materiałów drukowanych, udostępnianie tych publikacji za pośrednictwem Internetu, organizowanie konkursów piękności, zabaw, zawodów sportowych, prowadzenie parków rozrywki, **42** usługi administrowania prawami własności intelektualnej, udzielania licencji i pośrednictwa w obrocie prawami własności intelektualnej, opracowywanie i wdrażanie programów komputerowych, badania w dziedzinie usług medialnych, prognozy pogody.

(111) **206232** (220) 2006 06 13 (210) 312024
 (151) 2008 03 25 (441) 2006 09 18
 (732) TVN Spółka Akcyjna, Warszawa, PL.
 (540) TVN się śmieje

(510), (511) **03** środki myjące, czyszczące, piorące i wybielające, kosmetyki, wyroby perfumeryjne, środki do pielęgnacji włosów, środki do czyszczenia zębów, **09** urządzenia i przyrządy do nagrywania, transmisji i reprodukcji dźwięku, obrazu, programy telewizyjne, filmy, audycje radiowe utrwalone w formie zapisanej taśmy filmowej, taśmy video, taśmy magnetycznej, dysków optycznych w wersji przystosowanej do odtwarzania w komputerach multimedialnych, zapisane nośniki obrazu, dźwięku i informacji, automaty sprzedające i mechanizmy do urządzeń uruchamianych przez wrzucenie monety lub żetonu, maszyny liczące, sprzęt przetwarzający dane, komputery, gry komputerowe, oprogramowanie komputerowe, **16** papier, karton i wyroby z tych materiałów nie ujęte w innych klasach, druki akcydensove, kalendarze, foldery, prospekty, afisze, plakaty, fotografie, nalepki, publikacje drukowane, czasopisma, książki, broszury, materiały piśmienne, papeterie, torby do pakowania z papieru i tworzyw sztucznych, materiały szkoleniowe i instruktażowe (z wyjątkiem aparatów), **25** odzież, odzież sportowa, obuwie, nakrycia głowy, **28** gry, zabawki i sprzęt sportowy ujęte w tej klasie, gry elektroniczne inne niż komputerowe, ozdoby choinkowe, karty do gry, **35** usługi w zakresie reklamy: organizacja i prowadzenie kampanii reklamowych, wynajem i sprzedaż miejsca i czasu na cele reklamowe w środkach masowego przekazu, usługi produkcji audycji i filmów reklamowych dla radia, telewizji, filmu, Internetu, usługi w zakresie dystrybucji i doręczania prospektów i próbek reklamowych, organizacja pokazów i wystaw, usługi badania opinii publicznej, badania rynku mediów i reklamy, usługi prowadzenia sklepów, hurtowni wielobranżowych i sklepów internetowych z towarami powszechnego użytku, odzieżą, obuwiem, wyrobami papierniczymi, kosmetykami, chemią gospodarczą, książkami, czasopismami, gazetami, sprzętem gospodarstwa domowego, meblami, artykułami wyposażenia wnętrza, **38** usługi agencji informacyjnej: zbieranie i rozpowszechnianie informacji, usługi rozpowszechniania programów telewizyjnych, reportaży, filmów dokumentalnych i fabularnych, teleturniejów i widowisk rozrywkowych i sportowych, programów informacyjnych, usługi: emisji telewizyjnej i radiowej, obsługi przekazu dźwięku i obrazu, obsługi przekazu cyfrowego, organizowania systemów transmisyjnych dźwięku, obrazu i sygnału cyfrowego, rozpowszechniania programów i informacji za pośrednictwem sieci informatycznych-Internetu, sieci teleinformatycznych i przekazu satelitarnego, organizacja audycji z interaktywnym udziałem widzów, **41** usługi rozrywki i nauczania: organizacja rozrywkowych widowisk telewizyjnych, audycji radiowych, produkcja filmów dokumentalnych, reportaży, programów telewizyjnych, organizacji teleturniejów i konkursów, organizacji i prowadzenia teleturniejów i konkursów z interaktywnym udziałem widzów i słuchaczy w czasie realnym, organizacji nauczania, nauczanie korespondencyjne zgodnie z zapotrzebowaniem uczestników, usługi wynajmowania studia nagraniowego, filmowego, organizacji i produkcji nagrań filmowych, dźwiękowych, usługi organizacji imprez artystycznych, estradowych, sportowych,

rekreacyjnych, usługi obsługi technicznej i menedżerskiej produkcji telewizyjnej i filmowej, usługi wynajmu dekoracji, kostiumów i rekwizytów oraz pomieszczeń do celów rozrywkowych, sprzętu telewizyjnego, radiowego, filmowego, kinematograficznego, usługi wydawnicze: publikowanie książek i innych materiałów drukowanych, udostępnianie tych publikacji za pośrednictwem Internetu, organizowanie konkursów piękności, zabaw, zawodów sportowych, prowadzenie parków rozrywki, **42** usługi administrowania prawami własności intelektualnej, udzielania licencji i pośrednictwa w obrocie prawami własności intelektualnej, opracowywanie i wdrażanie programów komputerowych, badania w dziedzinie usług medialnych, prognozy pogody.

(111) **206233** (220) 2006 06 30 (210) 312652
 (151) 2008 03 13 (441) 2006 10 02
 (732) AMP BIKE Mariusz Siulczyński, Częstochowa, PL.
 (540)

AMP BIKE
bicyclic components

(531) 27.5.1
 (510), (511) **09** alarmy, aparaty do rejestrowania czasu, baterie elektryczne, chronografy, dzwonki sygnalizacyjne, liczniki, obrotomierze, prędkościomierze do pojazdów, aparatura do przetwarzania informacji, urządzenia do interkomunikacji: telefony, telefony komórkowe CB-radio, kaski ochronne, kompas, urządzenia elektryczne do kontroli stanu technicznego rowerów, urządzenia do nawigacji, **11** latarki, światła do rowerów, **12** rowery, motorowery, części do rowerów i do motorowarów, w tym: bagażniki, błotniki, dętki, dzwonki, hamulce, kierownice, kierunkowskazy, koła, korby pedałów rowerowych, krzeselka bezpieczne dla dzieci, lusterka wsteczne, łańcuchy rowerowe, napinacze do szprych kół, obręcze do rowerów, opony, osłony, pedały, piasty, pokrowce na siodełka, pompki, przekładnie zębate, ramy, wózki rowerowe, silniki, siodełka, stojaki, szprychy, wentyle do opon, wózki, **35** zgrupowanie na rzecz osób trzecich rowerów i motorowarów oraz części do rowerów i motorowarów w tym: bagażniki, błotniki, dętki, dzwonki, hamulce, kierownice, kierunkowskazy, koła, korby pedałów rowerowych, krzeselka bezpieczne dla dzieci, lusterka wsteczne, łańcuchy rowerowe, napinacze do szprych kół, obręcze do rowerów, opony, osłony, pedały, piasty, pokrowce na siodełka, pompki, przekładnie zębate, ramy, wózki rowerowe, silniki, siodełka, stojaki, szprychy, wentyle do opon, wózki, zestawy do reperacji dętek, chronometry oraz alarmów, aparatów do rejestrowania czasu, baterii elektrycznych, chronografów, dzwonków, liczników, obrotomierzy, prędkościomierzy do pojazdów, aparatury do przetwarzania informacji, urządzeń do interkomunikacji, kasków ochronnych, kompasów, urządzeń elektrycznych do kontroli, latarek, urządzeń do nawigacji światła do rowerów, pozwalające nabywcy wygodnie je oglądać i kupować w sklepie, supermarkecie, hurtowni.

(111) **206234** (220) 2006 07 06 (210) 312839
 (151) 2008 03 25 (441) 2006 10 16
 (732) EUROPRIMUS CONSULTING Tomasz Sadowski, Warszawa, PL.
 (540)



(531) 1.17.2, 1.17.3, 26.4.1, 27.5.1
 (510), (511) **35** doradztwo w zakresie zarządzania działalnością gospodarczą, pomoc w zarządzaniu działalnością gospodarczą, usługi doradcze w zarządzaniu działalnością gospodarczą, doradztwo w zakresie organizowania i prowadzenia działalności gospodarczej, doradztwo w zakresie zarządzania personalnego, **36** doradztwo w sprawach finansowych, **41** organizowanie konkursów edukacyj-

nych lub rozrywkowych, organizowanie i prowadzenie konferencji, doradztwo zawodowe: porady w zakresie edukacji lub kształcenie, **42** doradztwo w zakresie własności intelektualnej.

(111) **206235** (220) 2006 07 13 (210) 313122
 (151) 2008 05 26 (441) 2006 10 16
 (732) Przedsiębiorstwo Produkcyjno-Handlowo-Uługowe „STEVEN” Marek Bryła, Łowicz, PL.
 (540)



(531) 27.5.1
 (510), (511) **25** skarpety.

(111) **206236** (220) 2006 07 19 (210) 313365
 (151) 2008 06 13 (441) 2006 10 30
 (732) „RAFIZ” Strygner i Dyczkowsky Spółka Jawna, Wierzbica, PL.
 (540)



Kolor znaku: błękitny

(531) 26.4.2, 27.5.1, 29.1.4
 (510), (511) **06** silosy, konstrukcje metalowe, **07** odpylanie, instalacje odpylające maszyn i urządzeń do produkcji, przetwarzania i konfekcjonowania materiałów sypkich, odpylacze, paletyzatory jako maszyny przeznaczone do formowania lub układania w stopy ładunków jednostkowych na palecie, mieszalniki, pakowaczki-maszyny do pakowania, sita, przesiewacze, przenośniki transportery, przenośniki ślimakowe, przenośniki kubelkowe, roboty, urządzenia do produkcji, przetwarzania i konfekcjonowania materiałów sypkich, sterowanie pneumatyczne do maszyn i silników, **09** wagi, instalacje elektryczne, instalacje elektryczne do zdalnego sterowania procesami przemysłowymi, **11** suszarnie, urządzenia i instalacje do suszenia, **37** regeneracja maszyn zużytych lub częściowo zużytych, **42** projekty techniczne, oprogramowanie komputerowe-projektowanie.

(111) **206237** (220) 2006 07 21 (210) 313462
 (151) 2008 03 25 (441) 2006 10 30
 (732) Polska Telefonia Cyfrowa Sp. z o.o., Warszawa, PL.
 (540) Era Prefiks 1062

(510), (511) **09** aparaty telefoniczne, przewody, słuchawki telefoniczne, telefony komórkowe, zestawy głośno mówiące, anteny, baterie do tych telefonów, ładowarki, obudowy kolorowe, zestawy słuchawkowe, karty PCMCIA, obudowy, uchwyty i pokrowce do telefonów komórkowych, karty telefoniczne do automatów, karty telefoniczne do telefonów komórkowych, karty sim, urządzenia do przetwarzania informacji, współpracujące z komputerami w zakresie przekazywania dźwięku i obrazu, czyste i zapisane magnetyczne nośniki danych, audio i video, **35** usługi w zakresie reklamy: organizacja kampanii reklamowych, wynajem i sprzedaż miejsca i czasu na reklamy, usługi w zakresie dystrybucji i doręczania prospektów reklamowych, ofert sprzedaży i próbek reklamowych, również za pośrednictwem sieci teleinformatycznych-Internetu, pośrednictwo w sprzedaży towarów za pośrednictwem Internetu, usługi rejestrowania, kompilacji, systematyzacji pisemnych informacji i ich przekazywaniu za pośrednictwem sieci telefonicznych, Internetu, dostarczanie pakietów informacji, tekstów reklamowych dostosowanych do indywidualnych wymagań odbiorcy, usługi informacji o działalności gospodarczej i handlowej, udzielanie informacji telefonicznych w zakresie rozrywki, turystyki, organizacji podróży i oferowanie sprzedaży usług w tym zakresie, usługi świadczone w systemie on-line w zakresie kupna i sprzedaży, sprzedaży aukcyjnej i promocyjnej towarów i usług, usługi w zakresie umożliwiania wymiany informacji i konwersacji w czasie realnym za pośrednictwem sieci teleinformatycznych Internet i telefonów komórkowych, **36** usługi w zakresie pośrednictwa w zawieraniu umów ubezpieczeniowych, umów kredytowych za pośrednictwem telefonu i sieci teleinformatycznych Internet, sprawdzanie

stanu konta za pośrednictwem telefonu i sieci teleinformatycznych Internet, umożliwienia dokonywania płatności za pośrednictwem telefonu i Internetu, obsługa kart kredytowych za pośrednictwem telefonu i Internetu, **38** usługi świadczone przez operatora sieci telefonii komórkowej w zakresie obsługi połączeń abonentów telefonii komórkowej, usługi przekazywania głosu i obrazu w systemie przekazu fonicznego i cyfrowego, usługi teleksowe i telefaksowe, usługi w zakresie zbierania i przekazywania informacji, przesyłanie informacji tekstowej i obrazowej za pośrednictwem komputerów i sieci informatycznych, przekazywanie danych przy pomocy terminali komputerowych, przesyłanie wiadomości, danych, głosu i obrazu za pomocą przekazu satelitarnego, usługi przekazywania poczty elektronicznej za pośrednictwem sieci telefonii komórkowej i telefonów komórkowych, udostępnianie połączeń z sieciami informatycznymi, wypożyczanie urządzeń służących do przekazywania głosu, obrazu i danych za pomocą telefonii analogowej, cyfrowej, satelitarnej, udostępnianie stron internetowych za pośrednictwem telefonii komórkowej bezpośrednio na wyświetlaczu aparatu telefonicznego, usługi w zakresie umożliwiania wymiany informacji i konwersacji w czasie realnym za pośrednictwem sieci teleinformatycznych Internet i telefonów komórkowych, zbieranie i przekazywanie informacji, przekazywanie informacji lokalnej dotyczącej obszaru na którym znajduje się odbiorca zgodnie z indywidualnymi wymaganiami, **41** usługi nauczania i rozrywki prowadzone za pośrednictwem sieci teleinformatycznych Internet i telefonów komórkowych, organizowanie konkursów edukacyjnych i rozrywkowych, organizacja gier rozrywkowych, przeprowadzanie plebiscytów.

(111) **206238** (220) 2006 07 24 (210) 313525
 (151) 2008 03 25 (441) 2006 10 30
 (732) HR Projekty Rozwoju Hanna Zaleska, Gdynia, PL.
 (540)



Kolor znaku: szary, bordowo-fioletowy

(531) 26.4.1, 26.4.9, 26.11.2, 27.5.1, 29.1.12
 (510), (511) **35** badania opinii publicznej, badania w dziedzinie działalności gospodarczej, badanie rynku, doradztwo specjalistyczne w sprawach działalności gospodarczej, doradztwo w zakresie organizowania i prowadzenia działalności gospodarczej, doradztwo w zakresie zarządzania personalnego, badania i poszukiwania w zakresie działalności gospodarczej, doradztwo w zakresie działalności gospodarczej, ekspertyzy w zakresie działalności gospodarczej, doradztwo w zakresie organizacji i zarządzania działalnością gospodarczą, profesjonalne doradztwo w zakresie działalności gospodarczej, wycena działalności handlowej, doradztwo dotyczące organizowania działalności gospodarczej, dobór personelu za pomocą metod psychotechnicznych, doradztwo w sprawach zarządzania personelem, rekrutacja personelu, pośrednictwo pracy, biura pośrednictwa pracy, pozyskiwanie informacji o działalności gospodarczej, pomoc w zakresie zarządzania działalnością gospodarczą, usługi doradcze w zakresie zarządzania działalnością gospodarczą, pomoc w zarządzaniu przedsiębiorstwami handlowymi lub przemysłowymi, zarządzanie zbiorami informatycznymi, **41** doradztwo zawodowe (porady w zakresie edukacji i kształcenia), edukacja, organizowanie i prowadzenie konferencji, organizowanie i prowadzenie kongresów, organizowanie i prowadzenie pracowni specjalistycznych, organizowanie i prowadzenie seminariów, **42** licencjonowanie własności intelektualnej, aktualizacja oprogramowania komputerowego, instalowanie oprogramowania komputerowego, konserwacja oprogramowania komputerowego, powielanie oprogramowania komputerowego, projektowanie oprogramowania komputerowego, wypożyczanie oprogramowania komputerowego, prace badawczo-rozwojowe (prace dla osób trzecich), doradztwo w zakresie własności intelektualnej, zarządzanie prawami autorskimi.

(111) **206239** (220) 2006 07 24 (210) 313526
 (151) 2008 03 25 (441) 2006 10 30
 (732) HR Projekty Rozwoju Hanna Zaleska, Gdynia, PL.
 (540)



Kolor znaku: bordowo-fioletowy

(531) 26.11.2, 29.1.1

(510), (511) **35** badania opinii publicznej, badania w dziedzinie działalności gospodarczej, badanie rynku, doradztwo specjalistyczne w sprawach działalności gospodarczej, doradztwo w zakresie organizowania i prowadzenia działalności gospodarczej, doradztwo w zakresie zarządzania personalnego, badania i poszukiwania w zakresie działalności gospodarczej, doradztwo w zakresie działalności gospodarczej, ekspertyzy w zakresie działalności gospodarczej, doradztwo w zakresie organizacji i zarządzania działalnością gospodarczą, profesjonalne doradztwo w zakresie działalności gospodarczej, wycena działalności handlowej, doradztwo dotyczące organizowania działalności gospodarczej, dobór personelu za pomocą metod psychotechnicznych, doradztwo w sprawach zarządzania personelem, rekrutacja personelu, pośrednictwo pracy, biura pośrednictwa pracy, pozyskiwanie informacji o działalności gospodarczej, pomoc w zakresie zarządzania działalnością gospodarczą, usługi doradczce w zakresie zarządzania działalnością gospodarczą, pomoc w zarządzaniu przedsiębiorstwami handlowymi lub przemysłowymi, zarządzanie zbiorami informatycznymi, **41** doradztwo zawodowe (porady w zakresie edukacji i kształcenia), edukacja, organizowanie i prowadzenie konferencji, organizowanie i prowadzenie kongresów, organizowanie i prowadzenie pracowni specjalistycznych, organizowanie i prowadzenie seminariów, **42** licencjonowanie własności intelektualnej, aktualizacja oprogramowania komputerowego, instalowanie oprogramowania komputerowego, konserwacja oprogramowania komputerowego, powielanie oprogramowania komputerowego, projektowanie oprogramowania komputerowego, wypożyczanie oprogramowania komputerowego, prace badawczo-rozwojowe (prace dla osób trzecich), doradztwo w zakresie własności intelektualnej, zarządzanie prawami autorskimi.

(111) **206240** (220) 2006 08 02 (210) 313928
 (151) 2008 03 25 (441) 2006 11 13
 (732) P&P Sp. z o.o., Warszawa, PL.
 (540)



Kolor znaku: biały, czerwony, czarny

(531) 25.5.2, 26.4.2, 27.5.1, 29.1.13

(510), (511) **16** czasopismo z programami telewizyjnymi.

(111) **206241** (220) 2003 10 24 (210) 271640
 (151) 2008 05 29 (441) 2004 04 19
 (732) P.P.U.H. „SkarpeX” Andrzej Zawada, Cisiec, PL.
 (540)



Kolor znaku: czerwony, niebieski, czarny, biały

(531) 6.1.2, 26.1.2, 27.5.1, 29.1.14

(510), (511) **06** materiały budowlane metalowe, **19** materiały budowlane niemetalowe, **25** odzież, skarpety, pończochy, rakstopy, rajtuzy.

(111) **206242** (220) 2005 02 14 (210) 291114
 (151) 2008 04 17 (441) 2005 05 30
 (732) Przedsiębiorstwo Wielobranżowe „OKTIMA” Sp. z o.o., Bydgoszcz, PL.

(540) goliat

(510), (511) **02** środki antykorozyjne, środki do pasywacji, wyblyszczania metali kolorowych, czyszczenia metali kolorowych, środki do osuszania, hydrofobizacji oraz odsalania murów, **03** środki do prania i bielenia, środki do czyszczenia, prania, polerowania, odtłuszczania i ścierania, mydła, produkty perfumeryjne, olejki eteryczne, kosmetyki, środki do pielęgnacji włosów, środki do mycia zębów, środki sanitarne, **05** środki sanitarne stosowane w medycynie i higienie osobistej, środki dezynfekcyjne i odkażające, bakteriobójcze.

(111) **206243** (220) 2005 05 25 (210) 295542
 (151) 2008 03 25 (441) 2005 09 05
 (732) JERONIMO MARTINS DYSTRYBUCJA S.A., Kostrzyn, PL.
 (540)



Kolor znaku: niebieski, żółty

(531) 27.5.1, 29.1.2, 29.1.4

(510), (511) **05** pieluchy dla chorych z brakiem kontroli czynności fizjologicznych, **16** pieluszki jednorazowe niemowlęce z papieru lub celulozy.

(111) **206244** (220) 2005 07 07 (210) 297503
 (151) 2008 05 16 (441) 2005 10 17
 (732) LESZCZYŃSKA AGENCJA WYDAWNICZA Mieczysław Strzelczyk, Marek Stoliński Spółka Jawna, Leszno, PL.

(540) ELEGANT

(510), (511) **16** kalendarze, notatniki, skorowidze, zeszyty, oprawy do nich, **35** prowadzenie sklepów i hurtowni z kalendarzami, notatnikami, skorowidzami, zeszytami, oprawami do nich oraz pośrednictwo handlowe w/w artykułów.

(111) **206245** (220) 2005 09 23 (210) 300324
 (151) 2008 04 16 (441) 2005 12 27
 (732) AGENCJA MAart Spółka z o.o., Warszawa, PL.
 (540) MART

(510), (511) **35** doradztwo w zakresie prowadzenia działalności gospodarczej, działalność gospodarcza (doradztwo w zakresie organizacji i zarządzania-), komputerowe bazy danych (systematyzacja danych-), obróbka tekstów, reklamowych (publikowanie tekstów-), sortowanie danych w bazach komputerowych, targi (organizowanie-) w celach handlowych lub reklamowych, transkrypcja przekazu, uaktualnianie materiałów reklamowych, wypożyczanie urządzeń i wyposażenia biurowego, wyszukiwanie w komputerowych bazach danych, **36** wynajmowanie pomieszczeń biurowych-nieruchomości, zarządzanie nieruchomościami, **38** przesyłanie informacji tekstowej i obrazowej przy pomocy komputera, **40** informacja o obróbce materiałów, **41** edukacja, organizowanie i obsługa konferencji, publikowanie książek, nauczanie, publikacja elektroniczna on-line książek i periodyków, publikowanie tekstów innych niż teksty reklamowe, sporządzanie napisów, np. do filmów w wersji oryginalnej, publikowanie tekstów inne niż teksty reklamowe, usługi tłumaczeń, wypożyczanie sprzętu audio, **42** konwersja danych lub dokumentów na formę elektroniczną, zarządzanie prawami autorskimi, tworzenie i utrzymywanie stron internetowych dla osób trzecich, zarządzanie prawami autorskimi, **43** restauracje, wynajmowanie sal na posiedzenia, wypożyczanie konstrukcji przenośnych.

(111) **206246** (220) 2005 12 27 (210) 304195
 (151) 2008 03 25 (441) 2006 04 03
 (732) Spółdzielnia Mleczarska „LAZUR”, Nowe Skalmierzyce, PL.
 (540)



Kolor znaku: biały, żółty, granatowy

(531) 26.3.1, 27.5.1, 29.1.13

(510), (511) **43** usługi gastronomiczne, prowadzenie restauracji, barów, pubów i kawiarni, winiarni, catering.

(111) **206247** (220) 2005 12 30 (210) 304292
 (151) 2008 03 19 (441) 2006 04 03
 (732) Michael Ovadenko, Warszawa, PL.
 (540)



Kolor znaku: bordowy, ciemnobrązowy

(531) 26.4.3, 26.11.1, 27.5.1, 29.1.12

(510), (511) **30** herbata, kawa, dodatki smakowe kawowe, napoje na bazie kawy, substytuty kawy, kakao, napoje na bazie kakao, wyroby kakaowe, czekolada do picia, wyroby piekarnicze, herbatniki, chleb, bułeczki, pieczywo, ciastka, cukierki, preparaty zbożowe, czekolada, cykorja, wyroby cukiernicze, ciasteczka, dodatki smakowe, syropy smakowe, lody, lód, sorbety, napary, herbatki ziołowe, herbatki owocowe, naleśniki, muesli, ciasta, ciasto, kanapki, sałatki, cukier, słodycze, tarty, gofry, **32** napoje bezalkoholowe, nektary owocowe, soki owocowe, soki warzywne, lemoniady, woda mineralna, piwo, woda sodowa, aperitify bezalkoholowe, **43** usługi w zakresie dostarczania żywności i napojów, usługi restauracyjne, usługi barów przekąskowych, bary szybkiej obsługi, usługi restauracyjne w zakresie przygotowywania żywności na wynos, usługi kawiarni, usługi kafeterii, usługi barów kawowych, usługi jadłodajni, usługi cateringowe, przygotowywanie dań na zamówienie i ich dostawa.

(111) **206248** (220) 2006 04 03 (210) 308604
 (151) 2008 06 06 (441) 2006 07 10
 (732) „AQUAFORM” Spółka z o.o., Kijewo, PL.
 (540) AURA

(510), (511) **11** kabiny natryskowe, wanny, brodziki, parawany nawanowe, panele prysznicowe, **20** meble łazienkowe.

(111) **206249** (220) 2006 05 25 (210) 311177
 (151) 2008 05 07 (441) 2006 09 04
 (732) OPENSKY CONSULTING GROUP Jan Litwiński, Warszawa, PL.
 (540)



Kolor znaku: niebieski

(531) 26.11.2, 27.5.1, 29.1.4

(510), (511) **35** badanie rynku związanego z lotnictwem, doradztwo w zakresie organizowania i prowadzenia działalności gospodarczej związanej z zabezpieczeniem logistycznym dla lotnictwa, doradztwo w zawierania transakcji handlowych związanych z lotnictwem, doradztwo w zakresie zarządzania personalnego związanego z lotnictwem, badanie rynku związanego z lotnictwem, ekspertyzy w zakresie działalności gospodarczej związanej z lotnictwem, prognozy ekonomiczne, promocja sprzedaży, pozyskiwanie danych do baz danych, doradztwo w sprawach zarządzania personelem, rekrutacja personelu, rozpowszechnianie materiałów reklamowych związanych z lotnictwem, wycena działalności handlowej, reklamowanie za pośrednictwem sieci komputerowych usług związanych z lotnictwem, organizowanie targów i wystaw w celach handlowych, pomoc przy zarządzaniu przedsiębiorstwami przemysłowymi lub handlowymi, pozyskiwanie informacji o działalności gospodarczej, wyszukiwanie informacji w plikach komputerowych na rzecz osób trzecich, pośrednictwo w zarządzaniu i prowadzeniu działalności zaplecza logistycznego dla lotnictwa, **36** usługi ubezpieczeniowe, pośrednictwo w sprzedaży nieruchomości, doradztwo finansowe, pośrednictwo ubezpieczeniowe, wykonywanie wycen dla towarzystw ubezpieczeniowych, wyceny nieruchomości, ocena zdolności kredytowej osób fizycznych i jednostek gospodarczych, **39** transport lotniczy i lądowy, przewóz towarów i osób, organizowanie podróży, organi-

zowanie wycieczek, agencje turystyczne, turystyka, **41** doradztwo zawodowe związane z lotnictwem, organizowanie i obsługa konferencji, kongresów, zjazdów, seminariów, nauczanie korespondencyjne związane z lotnictwem, usługi w zakresie edukacji i kształcenia, kształcenia praktycznego dotyczącego lotnictwa, organizowanie kursów doszkalających, tłumaczenia tekstów, publikowanie tekstów innych niż reklamowe, usługi wydawnicze.

(111) **206250** (220) 2006 05 29 (210) 311244
 (151) 2008 06 13 (441) 2006 09 04
 (732) Zakład Wyrobów Cukierniczych „MILLANO” Krzysztof Kotas, Przeźmierowo, PL.

(540) BARON CZEKOLADA BIANCO-NERO

(510), (511) **30** czekolady twarde i nadziewane.

(111) **206251** (220) 2006 06 19 (210) 312131
 (151) 2008 03 19 (441) 2006 10 02
 (732) PALM Breweries N.V., Londerzweel, BE.
 (540)



Kolor znaku: zielony i odcienie, czerwony, biały, złoty

(531) 1.15.3, 19.7.1, 25.1.15, 27.5.1, 29.1.14

(510), (511) **32** piwo, piwo bezalkoholowe, napoje na bazie piwa.

(111) **206252** (220) 2006 07 31 (210) 313806
 (151) 2008 05 21 (441) 2006 11 13
 (732) AVANS International Spółka z o.o., Warszawa, PL.
 (540)



Kolor znaku: granatowy, szary

(531) 26.11.1, 27.5.1, 29.1.4, 29.1.6

(510), (511) **07** kralniece do chleba, odkurzacze, otwieracze do puszek elektryczne, maszyny do szycia, młynki do pieprzu inne niż ręczne, miksery elektryczne do celów domowych, malaksery, noże elektryczne, pralki, roboty kuchenne elektryczne, wirówki (suszarki), wirówki (maszyny), wirówki (młynki), wyciskacze do owoców elektryczne domowe, ubijaczki elektryczne do użytku domowego, urządzenia do odszypułkowania, zmywarki naczyń, **09** komputery, w tym laptopy, komputerowe urządzenia peryferyjne, drukarki komputerowe, skanery, modemy, monitory, klawiatury, pamięci, notesy elektroniczne, nośniki danych magnetyczne, optyczne i kompaktowe, dyskietki, aparaty telefoniczne i telefony przenośne, telefaksy i słuchawki telefoniczne, aparaty i ekrany projekcyjne, automatyczne sekretarki, dyski i taśmy do nagrywania dźwięku, aparaty telewizyjne, urządzenia i nośniki do rejestracji i odtwarzania dźwięku i obrazu, w tym dyski i taśmy, urządzenia do ładowania akumulatorów, słuchawki na uszy, aparaty fotograficzne oraz futerały na przyrządy i aparaturę fotograficzną, kamery filmowe, kasety wideo i płyty fonograficzne, głośniki, mikrofony, magnetofony taśmowe, odbiorniki audio i wideo, w tym aparaty wideo, odbiorniki radiowe, w tym radia samochodowe, odtwarzacze płyt kompaktowych oraz kaset, w tym osobiste sterya, radio pagery, dyktafony, urządzenia do układania włosów elektrotermiczne, w tym lokówki i prostownice do włosów, wagi, żelazka elektryczne, **11** aparatura i urządzenia do wytwarzania lodu, aparaty do suszenia owoców, czajniki elektryczne, ekspresy do kawy elektryczne, frytownice elektryczne, gofrownice elektryczne,

kuchenki oraz kuchenki mikrofalowe, lodówki, zamrażarki, podgrzewacze do butelek dla niemowląt elektryczne, elektryczny sprzęt kuchenny, suszarki do włosów, suszarki do bielizny elektryczne, szybkowary elektryczne, opiekacze do chleba, tostery, wentylatory elektryczne do użytku osobistego, filtry do wody pitnej, urządzenia do podgrzewania i schładzania wody, żarówki oświetleniowe, urządzenia elektryczne do ogrzewania, piece (urządzenia grzewcze), zawory mieszalnikowe do przewodów wodociągowych, armatura do regulacji urządzeń wodnych, **35** usługi prowadzenia sklepu z artykułami RTV oraz AGD.

(111) **206253** (220) 2006 08 07 (210) 314121
(151) 2008 03 19 (441) 2006 11 13

(732) Grupa Kolastyna Spółka Akcyjna, Kraków, PL.

(540) Miraculum PROVOCATION

(510), (511) **03** barwniki do celów kosmetycznych, depilatory, dezodoranty do użytku osobistego, ekstrakty kwiatowe do perfum, esencje eteryczne, farby do włosów, farbki do bielizny, kosmetyki, kosmetyki do pielęgnacji skóry i włosów, kremy po goleniu, kremy kosmetyczne, kremy do wybielania skóry, lakiery do paznokci, lakiery do włosów, lotony do celów kosmetycznych, maseczki kosmetyczne, maści do celów kosmetycznych, mleczko kosmetyczne, mydła, mydła dezodorujące, mydła toaletowe, mydła lecznicze, mydła zapachowe, odświeżacze do ust w aerozolu, olejki do celów kosmetycznych, olejki do celów perfumeryjnych, olejki do kąpieli, olejki eteryczne, olejki toaletowe, pasty do podłogi i mebli, pasty do obuwia, perfumy, pianka do golenia, płyny do kąpieli, płyny do pielęgnacji włosów, preparaty kosmetyczne do opalania się, preparaty do usuwania farby, pasty, proszki, płyny do zębów, płyny po goleniu, puder do makijażu, preparaty do makijażu, pomadki do ust, szampony, szminki, środki do prania, środki do czyszczenia zębów, talk kosmetyczny, tłuszcze do celów kosmetycznych, wata do celów kosmetycznych, woda utleniona do celów kosmetycznych, wazelina kosmetyczna, wody kolońskie, wody lawendowe, wody toaletowe, wody zapachowe, воск do depilacji, wybielacze do celów kosmetycznych, wyroby perfumeryjne, wywabiacze plam, zestawy kosmetyków dla dzieci i dla dorosłych, zestawy kosmetyków dla kobiet i mężczyzn.

(111) **206254** (220) 2006 08 07 (210) 314122
(151) 2008 03 19 (441) 2006 11 13

(732) Grupa Kolastyna Spółka Akcyjna, Kraków, PL.

(540) Miraculum CONTRE

(510), (511) **03** barwniki do celów kosmetycznych, depilatory, dezodoranty do użytku osobistego, ekstrakty kwiatowe do perfum, esencje eteryczne, farby do włosów, farbki do bielizny, kosmetyki, kosmetyki do pielęgnacji skóry i włosów, kremy po goleniu, kremy kosmetyczne, kremy do wybielania skóry, lakiery do paznokci, lakiery do włosów, lotony do celów kosmetycznych, maseczki kosmetyczne, maści do celów kosmetycznych, mleczko kosmetyczne, mydła, mydła dezodorujące, mydła toaletowe, mydła lecznicze, mydła zapachowe, odświeżacze do ust w aerozolu, olejki do celów kosmetycznych, olejki do celów perfumeryjnych, olejki do kąpieli, olejki eteryczne, olejki toaletowe, pasty do podłogi i mebli, pasty do obuwia, perfumy, pianka do golenia, płyny do kąpieli, płyny do pielęgnacji włosów, preparaty kosmetyczne do opalania się, preparaty do usuwania farby, pasty, proszki, płyny do zębów, płyny po goleniu, puder do makijażu, preparaty do makijażu, pomadki do ust, szampony, szminki, środki do prania, środki do czyszczenia zębów, talk kosmetyczny, tłuszcze do celów kosmetycznych, wata do celów kosmetycznych, woda utleniona do celów kosmetycznych, wazelina kosmetyczna, wody kolońskie, wody lawendowe, wody toaletowe, wody zapachowe, воск do depilacji, wybielacze do celów kosmetycznych, wyroby perfumeryjne, wywabiacze plam, zestawy kosmetyków dla dzieci i dla dorosłych, zestawy kosmetyków dla kobiet i mężczyzn.

(111) **206255** (220) 2006 08 07 (210) 314123
(151) 2008 03 19 (441) 2006 11 13

(732) Grupa Kolastyna Spółka Akcyjna, Kraków, PL.

(540) Miraculum MYSTERE

(510), (511) **03** barwniki do celów kosmetycznych, depilatory, dezodoranty do użytku osobistego, ekstrakty kwiatowe do perfum, esencje eteryczne, farby do włosów, farbki do bielizny, kosmetyki, kosmetyki do pielęgnacji skóry i włosów, kremy po goleniu, kremy

kosmetyczne, kremy do wybielania skóry, lakiery do paznokci, lakiery do włosów, lotony do celów kosmetycznych, maseczki kosmetyczne, maści do celów kosmetycznych, mleczko kosmetyczne, mydła, mydła dezodorujące, mydła toaletowe, mydła lecznicze, mydła zapachowe, odświeżacze do ust w aerozolu, olejki do celów kosmetycznych, olejki do celów perfumeryjnych, olejki do kąpieli, olejki eteryczne, olejki toaletowe, pasty do podłogi i mebli, pasty do obuwia, perfumy, pianka do golenia, płyny do kąpieli, płyny do pielęgnacji włosów, preparaty kosmetyczne do opalania się, preparaty do usuwania farby, pasty, proszki, płyny do zębów, płyny po goleniu, puder do makijażu, preparaty do makijażu, pomadki do ust, szampony, szminki, środki do prania, środki do czyszczenia zębów, talk kosmetyczny, tłuszcze do celów kosmetycznych, wata do celów kosmetycznych, woda utleniona do celów kosmetycznych, wazelina kosmetyczna, wody kolońskie, wody lawendowe, wody toaletowe, wody zapachowe, воск do depilacji, wybielacze do celów kosmetycznych, wyroby perfumeryjne, wywabiacze plam, zestawy kosmetyków dla dzieci i dla dorosłych, zestawy kosmetyków dla kobiet i mężczyzn.

(111) **206256** (220) 2006 08 08 (210) 314146
(151) 2008 06 11 (441) 2006 11 13

(732) GAM Spółka z o.o., Toruń, PL.

(540)



Kolor znaku: biały, zielony

(531) 5.1.3, 24.15.1, 24.15.13, 26.1.1, 27.5.1, 29.1.12

(510), (511) **18** torby na zakupy z papieru, włókien naturalnych lub tworzyw sztucznych, **35** publikowanie, rozpowszechnianie tekstów, ogłoszeń reklamowych.

(111) **206257** (220) 2006 08 11 (210) 314300
(151) 2008 06 12 (441) 2006 11 13

(732) „ITERO KATOWICE” S.A., Mikołów, PL.

(540)



Kolor znaku: żółty, niebieski

(531) 2.7.12, 26.1.1, 27.5.1, 29.1.12

(510), (511) **05** produkty farmaceutyczne, weterynaryjne i sanitarne, materiały do celów dentystycznych, środki sanitarne stosowane w lecznictwie i higienie osobistej, materiały opatrunkowe, substancje dietetyczne dla celów leczniczych, żywność dla niemowląt, zioła lecznicze, **35** usługi w zakresie doradztwa handlowego w zakresie wyrobów farmaceutycznych, spożywczych i przemysłowych dla celów medycznych i farmaceutycznych na rzecz aptek, szpitali i placówek medycznych, doradztwo w zakresie organizowania i kierowania medyczną działalnością gospodarczą, dystrybucja medycznych materiałów reklamowych, marketing, uaktualnianie materiałów reklamowych, sondaże opinii, organizowanie wystaw środków medycznych i farmaceutycznych w celach handlowych i reklamowych, publikowanie tekstów o treści medycznej i farmaceutycznej w postaci plakatów reklamowych, prognozy ekonomiczne, promocja sprzedaży, organizowanie targów handlowych i reklamowych, zgrupowanie na rzecz osób trzecich różnych towarów farmaceutycznych, weterynaryjnych i sanitarnych pozwalające nabywcy wygodnie je oglądać i kupować.

(111) **206258** (220) 2006 08 16 (210) 314423
 (151) 2008 05 13 (441) 2006 11 27
 (732) SOBIESKI Spółka z o.o., Warszawa, PL.
 (540) DAŃKOWSKIE DIAMENT
 (510), (511) **32** piwo, wody mineralne i gazowane oraz inne napoje bezalkoholowe, napoje owocowe i soki owocowe, syropy i inne produkty do produkcji napojów, **33** napoje alkoholowe, wina, wódki, likiery.

(111) **206259** (220) 2006 08 16 (210) 314424
 (151) 2008 02 04 (441) 2006 11 27
 (732) Tomasz Leszek Szcześniak, Warszawa, PL.
 (540)



Kolor znaku: niebieski

(531) 24.13.2, 24.15.3, 27.5.1, 29.1.4
 (510), (511) **09** urządzenia do gier działające wyłącznie z odbiornikiem telewizyjnym, programy gier komputerowych, nagrane programy komputerowe, nagrane oprogramowanie dla komputerów (software), **35** promocja sprzedaży (dla osób trzecich), doradztwo w dziedzinie działalności gospodarczej, pokazy towarów, rozpoznanie próbek (dystrybucja), **41** obsługa sal gier, obsługa salonów gier, rozrywka, obsługa gier w systemie on-line (z sieci informatycznej).

(111) **206260** (220) 2006 08 21 (210) 314551
 (151) 2008 03 25 (441) 2006 11 27
 (732) FERMY DROBIU BORKOWSKI Sp. z o.o., Barłożnia, PL.
 (540)



(531) 3.7.3, 8.7.11, 26.1.2, 29.1.3
 (510), (511) **29** jaja, **31** drób, **35** prowadzenie punktu sprzedaży drobiu i jaj, **39** magazynowanie, transport.

(111) **206261** (220) 2006 08 21 (210) 314552
 (151) 2008 03 25 (441) 2006 11 27
 (732) FERMY DROBIU BORKOWSKI Sp. z o.o., Barłożnia, PL.
 (540)

fermy drobiu BORKOWSKI

(531) 27.5.1, 29.1.3
 (510), (511) **29** jaja, **31** drób, **35** prowadzenie punktu sprzedaży drobiu i jaj, **39** magazynowanie, transport.

(111) **206262** (220) 2006 08 21 (210) 314553
 (151) 2008 03 25 (441) 2006 11 27
 (732) FERMY DROBIU BORKOWSKI Sp. z o.o., Barłożnia, PL.
 (540)



Kolor znaku: jasnozielony, ciemnozielony
 (531) 3.7.3, 8.7.11, 26.1.2, 27.5.1, 29.1.3

(510), (511) **29** jaja, **31** drób, **35** prowadzenie punktu sprzedaży drobiu i jaj, **39** magazynowanie, transport.

(111) **206263** (220) 2006 08 22 (210) 314627
 (151) 2008 03 14 (441) 2006 11 27
 (732) JHJ Sp. z o.o., Nowa Wieś, PL.
 (540)

KANI-STOP

(531) 27.5.1
 (510), (511) **05** dodatki do pasz do celów medycznych, **31** dodatki do pasz do celów niemedycznych.

(111) **206264** (220) 2006 08 22 (210) 314628
 (151) 2008 03 14 (441) 2006 11 27
 (732) JHJ Sp. z o.o., Nowa Wieś, PL.
 (540) BARACID

(510), (511) **05** dodatki do pasz do celów medycznych, **31** dodatki do pasz do celów nie medycznych.

(111) **206265** (220) 2006 08 22 (210) 314629
 (151) 2008 03 14 (441) 2006 11 27
 (732) JHJ Sp. z o.o., Nowa Wieś, PL.
 (540) ALIOSEPT

(510), (511) **05** dodatki do pasz do celów medycznych, **31** dodatki do pasz do celów nie medycznych.

(111) **206266** (220) 2006 08 22 (210) 314630
 (151) 2008 03 14 (441) 2006 11 27
 (732) JHJ Sp. z o.o., Nowa Wieś, PL.
 (540)



Kolor znaku: niebieski w odcieniach, biały

(531) 26.1.4, 27.5.1, 29.1.12
 (510), (511) **01** środki chemiczne dla rolnictwa (z wyjątkiem fungicydów, herbicydów, insektycydów oraz środków przeciw pasożytom), **05** dodatki do pasz-do celów leczniczych, **31** dodatki do pasz-nie do celów leczniczych.

(111) **206267** (220) 2006 08 22 (210) 314639
 (151) 2008 03 14 (441) 2006 11 27
 (732) Praxix S.A., Warszawa, PL.
 (540)



(531) 26.4.2, 27.5.1
 (510), (511) **02** pojemniki z tuszem i tonerem, **03** spray-e do czyszczenia, **09** nośniki magnetyczne, myszki komputerowe, klawiatury komputerowe i akcesoria komputerowe, **16** papier, etykiety, folie do prezentacji, **21** chusteczki czyszczące nasączone.

(111) **206268** (220) 2006 08 31 (210) 315014
 (151) 2008 03 17 (441) 2006 12 11
 (732) TAHA POLSKA Sp. z o.o., Warszawa, PL.
 (540) LE RROTEC

(510), (511) **18** skóra i imitacje skóry, wyroby z tych materiałów nie ujęte w innych klasach, aktówki, dyplomacki, etui na klucze, sakiewki ze skóry, sakwy ze skóry, siatki na zakupy, torby szkolne, tornistry, tornistry szkolne, teczki skórzane, torby alpinistyczne, torby do pakowania ze skóry, torby na kółkach, torby na narzędzia, skórzane torby na narzędzia, torby na ubranie, torby podróżne na ubranie, torby podróżne, torby na zakupy, torby plażowe, torby turystyczne, torebki,

torebki damskie, walizy, walizki, walizki ze skóry lub z tektury skórzanej, walizeczki, komplety podróżne ze skóry, kufarki na kosmetyki, kufry, kufry podróżne, pudła na kapelusze, plecaki, plecaki szkolne, plecaki turystyczne, kosmetyczki podróżne, kosmetyczki podróżne skórzane, portfele, portmonetki, futra, futra ze skór zwierzęcych, kapelusze, parasole, parasole przeciwsłoneczne, parasolki, pokrowce na parasole, skórzane rzemyki, paski skórzane, rzemienie skórzane, **22** namioty, torby i torebki nie ujęte w innych klasach, namioty, hamaki, pokrowce na pojazdy, plandeki, sznurki, sznurki do pakowania, sznurki do zawieszania przedmiotów, sznury do pakowania, liny, materiały do pakowania nie z gumy i nie z tworzyw sztucznych, torby do pakowania z materiałów tekstylnych, worki do pakowania z materiałów tekstylnych, worki do transportu i przechowywania materiałów luzem, **25** odzież, odzież skórzana i z imitacji skóry, bielizna, obuwie, nakrycia głowy.

(111) **206269** (220) 2006 09 01 (210) 315054
 (151) 2008 03 19 (441) 2006 12 11
 (732) ITI Neovision Spółka z ograniczoną odpowiedzialnością,
 Warszawa, PL.
 (540)



Kolor znaku: niebieski i odcienie, biały

(531) 26.11.3, 27.5.1, 29.1.4, 29.1.6

(510), (511) **09** programy telewizyjne, filmy, audycje radiowe, nagrania dźwięku, obrazu i filmowe utrwalone w formie zapisanej taśmy filmowej, taśmy video, taśmy magnetycznej, dysków optycznych, w formacie MP3, w wersji przystosowanej do odtwarzania w komputerach multimedialnych, w odtwarzaczach CD, DVD, zapisane nośniki obrazu i dźwięku, gry komputerowe, interaktywne gry komputerowe, urządzenia do nagrywania, zapisywania, odtwarzania i reprodukcji dźwięku, obrazu, informacji i zapisu filmowego w formie analogowej i cyfrowej, elektryczna i elektroniczna aparatura służąca do odbioru przekazu satelitarnego, naziemnego, kablowego i światłowodowego, nadajniki sygnału naziemnego, kablowego i satelitarnego, odbiorniki telewizyjne i radiowe, odbiorniki telewizyjne i radiowe z wbudowanym dekodery sygnału, urządzenia do odtwarzania zakodowanego sygnału zawierające zestaw do odbioru telewizji, zestawy aparaturowe zawierające dekodery i interaktywną przeglądarkę kanałów telewizyjnej, zestawy aparaturowe zawierające dekodery i nagrywarkę do zapisywania programów telewizyjnych i dźwiękowych-rejestracja dźwięku i obrazu na wbudowanym dysku twardym PVR umożliwiającą wybór zapisywanych programów (Personal Video Recorder-osobisty rejestrator obrazu), komputery, programy komputerowe, programy komputerowe umożliwiające użytkownikom telewizji oglądanie i zakup towarów, za pośrednictwem cyfrowych kanałów telewizyjnych, programy do prowadzenia gier komputerowych, konkursów przystosowane do użycia z odbiornikiem telewizyjnym jako ekranem komputerowym, programy komputerowe do obsługi interaktywnej telewizji, urządzenia do zapisu audio i video w postaci skompresowanej, anteny radiowe i telewizyjne, urządzenia do zapisywania, zapamiętywania i odtwarzania obrazów, dźwięków i zapisu wideo w postaci plików MP3, aparaty telefoniczne, **38** usługi telekomunikacyjne, usługi agencji informacyjnej: zbieranie i rozpowszechnianie informacji,

usługi rozpowszechniania programów telewizyjnych, reportaży, filmów dokumentalnych i fabularnych, widowisk rozrywkowych i sportowych oraz audycji z interaktywnym udziałem widzów, usługi: emisji telewizyjnej i radiowej, obsługi przekazu dźwięku i obrazu, obsługi przekazu cyfrowego, organizowania systemów transmisyjnych dźwięku, obrazu i sygnału cyfrowego, rozpowszechniania programów i informacji za pośrednictwem sieci informatycznych-internetu, usługi komunikacyjne za pośrednictwem przekazu satelitarnego, naziemnego, kablowego i światłowodowego, usługi telekomunikacyjne spersonalizowane-zakres dostępu do treści informacyjnych i usług indywidualnie określonych dla każdego abonenta z możliwością wykorzystania przesyłania informacji od abonenta do operatora w celu wyboru usług, uczestniczenia w grach, konkursach, głosowaniach i dokonywania zakupów z jednoczesnym przekazywaniem informacji od i do klienta, usługi telekomunikacyjne przeznaczone do obsługi sprzedaży detalicznej towarów poprzez bezpośrednią komunikację z klientem, usługi przekazu telewizyjnego umożliwiające dokonywanie wyboru zśród wielu programów i inteligentnej automatycznej selekcji programów które mają być nagrywane, usługi emisji i transmisji telewizji interaktywnej, interaktywnej rozrywki i konkursów usługi dostarczania informacji on-line z komputerowych baz danych, umożliwianie dostępu do stron WWW za pośrednictwem przekazu telewizyjnego poprzez interaktywny portal telewizyjny, udzielanie informacji i usługi konsultacyjne dotyczące wyżej wymienionych usług, dostarczanie dostępu do Internetu, wynajem miejsca na strony WWW, usługi poczty elektronicznej, dostarczanie dostępu do stron MP3 w Internecie, dostarczanie dostępu do zasobów muzycznych, filmowych i zbiorów obrazów w sieci internetowej, wynajem urządzeń do odbioru i nadawania sygnału telewizyjnego i radiowego, odbiorników radiowych i telewizyjnych, urządzeń do kodowania i dekodowania sygnału cyfrowego i analogowego, zapewnienie dostępu do sieci LAN-przesyłanie danych z i do sieci lokalnej (Local Area Network) jak również umożliwianie dostępu do Internetu za pośrednictwem tej sieci, **41** usługi rozrywki i nauczania: organizacja rozrywkowych widowisk telewizyjnych, audycji radiowych, produkcja filmów dokumentalnych, reportaży, programów telewizyjnych, organizacji teleturniejów i konkursów, organizacja audycji z interaktywnym udziałem widzów, dostarczanie rozrywki i usług edukacyjnych za pośrednictwem radia, telewizji, internetu, dostęp do tych usług edukacyjnych i rozrywkowych w systemie on-line, w systemie telewizji interaktywnej, usługi wynajmowania sprzętu do nagrywania, odtwarzania dźwięku i obrazu, dostarczanie informacji o rozrywce, edukacji, programach radiowych i telewizyjnych, imprezach sportowych, usługi automatycznego zapisywania programów telewizyjnych zgodnie z preferencjami odbiorców i następnie odtwarzanie ich w czasie wybranym przez odbiorcę, usługi dostarczania muzyki, video, dźwięku i obrazu w postaci plików MP3 ze stron WWW poprzez Internet, usługi wynajmowania studia nagraniowego, filmowego, organizacji i produkcji nagrań filmowych, dźwiękowych, usługi organizacji imprez artystycznych, estradowych, sportowych, rekreacyjnych, usługi wydawnicze: publikowanie książek i innych materiałów drukowanych, publikowanie książek, magazynów, czasopism, gazet w formie elektronicznej, udostępnianie ich w sieci internetowej, usługi obsługi technicznej i organizacyjnej produkcji telewizyjnej i filmowej.

(111) **206270** (220) 2006 09 11 (210) 315366
 (151) 2008 03 25 (441) 2006 12 27
 (732) JERONIMO MARTINS DYSTRYBUCJA S.A., Kostrzyn, PL.
 (540)

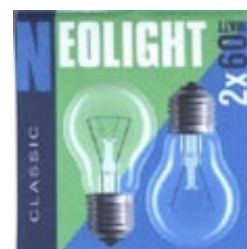

Kolor znaku: granatowy, niebieski, zielony, biały, srebrny
 (531) 13.1.6, 13.1.17, 25.5.3, 26.4.2, 27.5.1, 27.7.1, 29.1.15
 (510), (511) **11** żarówki.

(111) **206271** (220) 2006 09 11 (210) 315368
 (151) 2008 03 25 (441) 2006 12 27
 (732) JERONIMO MARTINS DYSTRYBUCJA S.A., Kostrzyn, PL.
 (540)



Kolor znaku: niebieski, zielony, czerwony, biały, brązowy, srebrny, żółty
 (531) 2.7.10, 5.5.4, 8.1.1, 9.1.10, 19.1.1, 19.1.8, 25.1.15, 27.5.1, 29.1.15
 (510), (511) **29** jadalne oleje i tłuszcze, masło, margaryna.

(111) **206272** (220) 2006 09 11 (210) 315370
 (151) 2008 03 25 (441) 2006 12 27
 (732) JERONIMO MARTINS DYSTRYBUCJA S.A., Kostrzyn, PL.
 (540)



Kolor znaku: biały, czarny, żółty, czerwony
 (531) 4.3.3, 5.9.15, 8.7.1, 8.7.3, 27.5.1, 28.3.9, 29.1.14
 (510), (511) **29** zupy błyskawiczne i typu instant.

(111) **206273** (220) 2006 09 11 (210) 315371
 (151) 2008 06 06 (441) 2006 12 27
 (732) OLIMP LABORATORIES Sp. z o.o., Nagawczyna, PL.
 (540) ERECTON

(510), (511) **05** odżyvky wzmacniające, preparaty parafarmaceutyczne stosowane profilaktycznie i dla rekonwalescentów i inna żywność dietetyczna i suplementy diety dla celów leczniczych, leki dla ludzi, leki pomocnicze, wspierające, leki w płynie, maści do celów farmaceutycznych, środki przeciwbólowe, balsamy do celów leczniczych, **29** koncentraty i odżyvky wysokobiałkowe wzbogacone witaminami, solami mineralnymi i aminokwasami, produkty mleczne, mleko, jogurty, kefir, sery, proteiny mleczne, serwatki, napoje mleczne lub z przewagą mleka, **30** koncentraty i odżyvky węglowodanowe i wysokoenergetyczne wzbogacone witaminami i solami mineralnymi, **32** napoje bezalkoholowe wzbogacone witaminami i minerałami, napoje serwatkowe, napoje izotoniczne, napoje z soków owoców, nektary owocowe, napoje proteinowe, węglowodanowe, energetyczne.

(111) **206274** (220) 2006 09 11 (210) 315373
 (151) 2008 03 25 (441) 2006 12 27
 (732) „TAGO” Przedsiębiorstwo Przemysłu Cukierniczego Tadeusz Gołębiowski, Ciemne, PL.
 (540) sweet planet
 (510), (511) **30** pieczywo cukiernicze trwałe, ciastka, ciasteczka, cukierki, pomadki, karmelki, drażetki, wyroby cukiernicze.

(111) **206275** (220) 2006 09 11 (210) 315374
 (151) 2008 03 25 (441) 2006 12 27
 (732) „TAGO” Przedsiębiorstwo Przemysłu Cukierniczego Tadeusz Gołębiowski, Ciemne, PL.

(540) słodka planeta
 (510), (511) **30** pieczywo cukiernicze trwałe, ciastka, ciasteczka, cukierki, pomadki, karmelki, drażetki, wyroby cukiernicze.

(111) **206276** (220) 2006 09 11 (210) 315379
 (151) 2008 03 25 (441) 2006 12 27
 (732) „TAGO” Przedsiębiorstwo Przemysłu Cukierniczego Tadeusz Gołębiowski, Ciemne, PL.
 (540) fruktolinka
 (510), (511) **30** pieczywo cukiernicze trwałe, ciastka, ciasteczka, cukierki, pomadki, karmelki, drażetki, wyroby cukiernicze.

(111) **206277** (220) 2006 09 12 (210) 315394
 (151) 2008 06 06 (441) 2006 12 27
 (732) ZAKŁADY MIĘSNE „ŁMEAT-ŁUKÓW” S.A., Łuków, PL.
 (540)



Kolor znaku: czerwony, biały, brązowy i jego odcienie, granatowy, pomarańczowy, bordowy, żółty
 (531) 3.1.8, 20.5.16, 25.1.15, 26.1.2, 26.4.4, 27.5.1, 29.1.15
 (510), (511) **31** karma dla psa.

(111) **206278** (220) 2006 10 24 (210) 315738
 (151) 2008 04 22 (441) 2007 02 05
 (732) H & R SYSTEM Rafał Pasenik, Warszawa, PL.
 (540)



Kolor znaku: srebrny, granatowy, czerwony i odcienie, pomarańczowy, żółty, bordowy, brązowy
 (531) 8.7.17, 11.1.1, 27.5.1, 29.1.15
 (510), (511) **35** reklama za pośrednictwem sieci komputerowej, **43** restauracje, rezerwacje hotelowe, rezerwacje stolika przez internet.

(111) **206279** (220) 2006 09 21 (210) 315751
 (151) 2008 04 22 (441) 2006 12 27
 (732) Polski Związek Narciarski, Kraków, PL.
 (540)



Kolor znaku: czerwony, biały, czarny
 (531) 24.1.5, 27.5.1, 29.1.13
 (510), (511) **35** ogłoszenia reklamowe, promocje sprzedaży, wynajmowanie powierzchni w tym części ubioru na cele reklamowe, **41** organizowanie obozów sportowych, obsługa urządzeń sportowych, organizowanie zawodów sportowych, prowadzenie szkoleń i treningów zawodników, prowadzenie szkoleń i treningów kadry instruktorskiej, prowadzenie szkoleń sportowych dla amatorów, obsługa obiektów sportowych, informowanie o imprezach rozrywkowych, usługi klubowe, organizowanie i obsługa konferencji, organizowanie i obsługa kongresów, organizowanie i prowadzenie zjazdów, **42** licencjonowanie własności intelektualnej, **43** rezerwowanie noclegów.

(111) **206280** (220) 2006 09 26 (210) 315910
 (151) 2008 03 25 (441) 2007 01 08
 (732) PIKO-TEKS PRZEŹMIEROWO Wiesław Bethke, Przeźmierowo, PL.
 (540)



Kolor znaku: pomarańczowy, biały, niebieski
 (531) 26.1.1, 26.2.1, 27.5.1, 29.1.13
 (510), (511) **39** agencje turystyczne, **41** organizowanie konferencji, sympozjów, zjazdów, przyjęć, balów, bankietów, szkolenia, rozrywka, **43** usługi hotelarskie i gastronomiczne.

(111) **206281** (220) 2006 10 02 (210) 316133
 (151) 2008 04 10 (441) 2007 01 08
 (732) Katowickie Towarzystwo Kapitałowe „SPORT” Sp. z o.o., Katowice, PL.
 (540)



Kolor znaku: czerwony, biały, czarny, żółty
 (531) 27.5.1, 29.1.14
 (510), (511) **09** nośniki danych magnetyczne, nośniki danych optyczne, dyski do rejestracji dźwięku, dyski kompaktowe audio-wideo, dyskietki, filmy naświetlone, programy komputerowe, programy gier komputerowych, kasety wideo, taśmy magnetyczne, płyty fonograficzne, **16** albumy, bilety, afisze, czasopisma, gazety, periodyki, prospekty, foldery, kalendarze, katalogi, fotografie, materiały do nauczania, pióra, długopisy, ołówki, obwoluty, okładki na dokumenty, podstawki do długopisów i ołówków, torby do pakowania z papieru lub tworzyw sztucznych, **25** odzież, obuwie, nakrycia głowy, szaliki, paski.

(111) **206282** (220) 2006 10 05 (210) 316255
 (151) 2008 04 22 (441) 2007 01 08
 (732) Przedsiębiorstwo Pszczelarsko-Farmaceutyczne APIPOL-FARMA Sp. z o.o., Myślenice, PL.
 (540) APICHRON
 (510), (511) **05** suplementy diety dla celów medycznych.

(111) **206283** (220) 2006 10 05 (210) 316262
 (151) 2008 04 22 (441) 2007 01 08
 (732) PANACEUM Import-Export Beata Hołdrowicz, Zakręt, PL.
 (540) BAIDIANFENG
 (510), (511) **05** suplementy diety o działaniu leczniczym do stosowania przez ludzi, żywność suplementarna o działaniu leczniczym, ekstrakty ziołowe o działaniu leczniczym, zioła lecznicze.

(111) **206284** (220) 2006 10 05 (210) 316263
 (151) 2008 04 22 (441) 2007 01 08
 (732) PANACEUM Import-Export Beata Hołdrowicz, Zakręt, PL.
 (540) LIDAN PAISHI PIAN
 (510), (511) **05** suplementy diety o działaniu leczniczym do stosowania przez ludzi, żywność suplementarna o działaniu leczniczym, ekstrakty ziołowe o działaniu leczniczym, zioła lecznicze.

(111) **206285** (220) 2006 10 05 (210) 316264
 (151) 2008 04 22 (441) 2007 01 08
 (732) PANACEUM Import-Export Beata Hołdrowicz, Zakręt, PL.
 (540) WEI TAI
 (510), (511) **05** suplementy diety o działaniu leczniczym do stosowania przez ludzi, żywność suplementarna o działaniu leczniczym, ekstrakty ziołowe o działaniu leczniczym, zioła lecznicze.

(111) **206286** (220) 2006 10 11 (210) 316555
 (151) 2008 03 25 (441) 2007 01 22
 (732) Bielenda Kosmetyki Naturalne Sp. z o.o., Kraków, PL.
 (540) GORAŹCZKA ŻŁOTA
 (510), (511) **03** kosmetyki upiększające, kosmetyki pielęgnacyjne, wyroby perfumeryjne i dezodoranty, olejki, środki preparaty do makijażu i demakijażu, środki czystości, preparaty kosmetyczne do odchudzania, kosmetyki profesjonalne, kosmetyki do stylizacji włosów, **05** preparaty farmaceutyczne, suplementy żywności, preparaty witaminowe, kosmetyczne preparaty lecznicze.

(111) **206287** (220) 2006 10 11 (210) 316556
 (151) 2008 03 25 (441) 2007 01 22
 (732) Bielenda Kosmetyki Naturalne Sp. z o.o., Kraków, PL.
 (540) KOD MŁODOŚCI
 (510), (511) **03** kosmetyki upiększające, kosmetyki pielęgnacyjne, wyroby perfumeryjne i dezodoranty, olejki, środki preparaty do makijażu i demakijażu, środki czystości, preparaty kosmetyczne do odchudzania, kosmetyki profesjonalne, kosmetyki do stylizacji włosów, **05** preparaty farmaceutyczne, suplementy żywności, preparaty witaminowe, kosmetyczne preparaty lecznicze.

(111) **206288** (220) 2006 10 12 (210) 316596
 (151) 2008 04 22 (441) 2007 01 22
 (732) NIHAT AYGÜN, Warszawa, PL.
 (540)



(531) 2.1.25, 25.5.2, 27.5.1
 (510), (511) **25** odzież, odzież ze skóry i z imitacji skóry, odzież sportowa, obuwie, obuwie sportowe, nakrycia głowy, bielizna, bielizna nocna, spodnie, bluzy, podkoszulki, koszule, płaszcze, swetry, rajstopy, pończochy, skarpety, kapcie, rękawiczki, szaliki, czapki, szlafroki, bielizna osobista, piżamy, koszule nocne, kostiumy do opalania i pływania, dresy.

(111) **206289** (220) 2006 10 13 (210) 316634
 (151) 2008 05 23 (441) 2007 01 22
 (732) „Hydroflex” s.c. Roland Rigoll, Elizabeth Rigoll, Rudolf Rigoll, Głogówek, PL.
 (540)



Kolor znaku: biały, czarny, żółty
 (531) 14.3.1, 26.13.25, 27.5.1, 29.1.13
 (510), (511) **07** reduktory, regulatory i zawory ciśnieniowe, tłoki i cylindry, urządzenia parowe i ciśnieniowe do czyszczenia, maszyny i urządzenia elektryczne do czyszczenia, dmuchawy, dźwigi i podnośniki samochodowe, filtry do maszyn, urządzeń i chłodnic silników i urządzeń, silniki i turbiny hydrauliczne, kolektory mułłów i osadów (maszyny), kompresory, kondensatory pary i powietrza, membrany do pomp, urządzenia do mycia, instalacje do mycia pojazdów, urządzenia do nadmuchu, instalacje odpylające, pompy odśrodkowe, pasy napędowe, pierścienie smarowe, pistolety hydrauliczne do mycia, podgrzewacze wody-części maszyn, pompy hydrauliczne i pneumatyczne, separatory wody i pary, odolejące, urządzenia do ssania powietrza, urządzenia przeciw zanieczyszczeniu silników, podnośniki, **11** chłodnice do cieczy i powietrza, wymienniki ciepła, dmuchawy i instalacje nawiewu, hydranty, kabiny natryskowe, klimatyzacja-urządzenia i instalacje, aparatura do oczyszczania gazów i olejów, cieczy i ścieków, suszarki powietrza, węzownice grzewcze

i chłodnicze, **17** giętkie przewody niemetalowe, okładziny do sprzęgów, pierścienie uszczelniające, podkładki z gumy lub fibry, taśmy przyklepne izolacyjne, złącza rozprężne-wypełnienia, uszczelki.

(111) **206290** (220) 2006 10 13 (210) 316672
 (151) 2008 03 25 (441) 2007 01 22
 (732) LNB POLAND Spółka z o.o., Kiszkowo, PL.
 (540)



Kolor znaku: biały, zielony, żółty

(531) 5.3.0, 26.1.15, 27.5.1, 29.1.13

(510), (511) **05** dodatki mineralno-witaminowe do pasz, dodatki do pasz do celów leczniczych, **09** publikacje elektroniczne, **16** publikacje, foldery, broszury, ulotki, kalendarze, **31** premiksy, pasze, koncentraty i mieszanki paszowe, mieszanki wzbogacające pasze, proteiny dla zwierząt, wzmacniające substancje odżywcze dla zwierząt.

(111) **206291** (220) 2006 10 13 (210) 316673
 (151) 2008 03 25 (441) 2007 01 22
 (732) LNB POLAND Spółka z o.o., Kiszkowo, PL.
 (540)



Kolor znaku: biały, zielony, żółty

(531) 5.3.0, 26.1.15, 27.5.1, 29.1.13

(510), (511) **05** dodatki mineralno-witaminowe do pasz, dodatki do pasz do celów leczniczych, **09** publikacje elektroniczne, **16** publikacje, foldery, broszury, ulotki, kalendarze, **31** premiksy, pasze, koncentraty i mieszanki paszowe, mieszanki wzbogacające pasze, proteiny dla zwierząt, wzmacniające substancje odżywcze dla zwierząt.

(111) **206292** (220) 2006 10 13 (210) 316674
 (151) 2008 03 25 (441) 2007 01 22
 (732) LNB POLAND Spółka z o.o., Kiszkowo, PL.
 (540)



Kolor znaku: biały, zielony, żółty

(531) 25.5.1, 26.1.15, 26.4.2, 27.5.1, 29.1.13

(510), (511) **05** dodatki mineralno-witaminowe do pasz, dodatki do pasz do celów leczniczych, **09** publikacje elektroniczne, **16** publikacje, foldery, broszury, ulotki, kalendarze, **31** premiksy, pasze, koncentraty i mieszanki paszowe, mieszanki wzbogacające pasze, proteiny dla zwierząt, wzmacniające substancje odżywcze dla zwierząt.

(111) **206293** (220) 2006 10 13 (210) 316675
 (151) 2008 03 25 (441) 2007 01 22
 (732) LNB POLAND Spółka z o.o., Kiszkowo, PL.
 (540)



Kolor znaku: biały, zielony, żółty

(531) 25.5.1, 26.1.15, 26.4.2, 27.5.1, 29.1.13

(510), (511) **05** dodatki mineralno-witaminowe do pasz, dodatki do pasz do celów leczniczych, **09** publikacje elektroniczne, **16** publikacje, foldery, broszury, ulotki, kalendarze, **31** premiksy, pasze, koncentraty i mieszanki paszowe, mieszanki wzbogacające pasze, proteiny dla zwierząt, wzmacniające substancje odżywcze dla zwierząt.

(111) **206294** (220) 2006 10 16 (210) 316688
 (151) 2008 03 25 (441) 2007 01 22
 (732) Międzynarodowe Targi Poznańskie Spółka z o.o., Poznań, PL.
 (540) DREMA Międzynarodowe Targi Maszyn i Narzędzi dla Przemysłu Drzewnego i Meblarskiego
 (510), (511) **35** organizacja wystaw w celach handlowych lub reklamowych, **41** organizacja wystaw w celach związanych z kulturą lub edukacją.

(111) **206295** (220) 2006 10 16 (210) 316689
 (151) 2008 03 25 (441) 2007 01 22
 (732) Międzynarodowe Targi Poznańskie Spółka z o.o., Poznań, PL.
 (540) FURNICA Targi Komponentów do Produkcji Mebli
 (510), (511) **35** organizacja wystaw w celach handlowych lub reklamowych, **41** organizacja wystaw w celach związanych z kulturą lub edukacją.

(111) **206296** (220) 2006 10 16 (210) 316694
 (151) 2008 03 25 (441) 2007 01 22
 (732) Międzynarodowe Targi Poznańskie Spółka z o.o., Poznań, PL.
 (540) HiPeCo Międzynarodowe Targi Higieny i Ochrony przed Szkodnikami
 (510), (511) **35** organizacja wystaw w celach handlowych lub reklamowych, **41** organizacja wystaw w celach związanych z kulturą lub edukacją.

(111) **206297** (220) 2006 10 16 (210) 316695
 (151) 2008 03 25 (441) 2007 01 22
 (732) Międzynarodowe Targi Poznańskie Spółka z o.o., Poznań, PL.
 (540) POLAGRA-FOOD Międzynarodowe Targi Przemysłu Spożywczego
 (510), (511) **35** organizacja wystaw w celach handlowych lub reklamowych, **41** organizacja wystaw w celach związanych z kulturą lub edukacją.

(111) **206298** (220) 2006 10 16 (210) 316788
 (151) 2008 03 25 (441) 2007 01 22
 (732) LNB POLAND Sp. z o.o., Kiszkowo, PL.
 (540)



Kolor znaku: biały, zielony, żółty

(531) 5.3.0, 26.1.15, 26.4.9, 27.5.1, 29.1.13

(510), (511) **05** dodatki mineralno-witaminowe do pasz, dodatki do pasz do celów leczniczych, **09** publikacje elektroniczne, **16** publikacje, foldery, broszury, ulotki, kalendarze, **31** premiksy, pasze, koncentraty i mieszanki paszowe, mieszanki wzbogacające pasze, proteiny dla zwierząt, wzmacniające substancje odżywcze dla zwierząt.

(111) **206299** (220) 2006 10 19 (210) 316906
 (151) 2008 03 05 (441) 2007 01 22
 (732) TECHFAST MANUFACTURING SDN BHD, Shah Alam, MY.
 (540)



(531) 24.15.1, 26.4.2, 27.5.1

(510), (511) **06** metale nieszlachetne i ich stopy, zasuwki metalowe, nakrętki metalowe, śruby metalowe, nity metalowe, gwoździe.

(111) **206300** (220) 2006 10 23 (210) 317036
 (151) 2008 03 25 (441) 2007 02 05
 (732) „KTK-SPORT” Spółka z ograniczoną odpowiedzialnością,
 Katowice, PL.
 (540)



Kolor znaku: biały, czarny, czerwony

(531) 26.4.1, 27.5.1, 29.1.13

(510), (511) **09** nośniki danych magnetyczne, nośniki danych optyczne, dyski do rejestracji dźwięku, dyski kompaktowe audio-wideo, dyskiety, filmy naświetlone, programy komputerowe, programy gier komputerowych, kasety wideo, taśmy magnetyczne, płyty fonograficzne, **16** albumy, bilety, afisze, czasopisma, gazety, periodyki, prospekty, foldery, kalendarze, katalogi, fotografie, materiały do nauczania, pióra, długopisy, ołówki, obwoluty, okładki na dokumenty, podstawki do długopisów i ołówków, torby do pakowania z papieru lub tworzyw sztucznych.

(111) **206301** (220) 2003 10 14 (210) 271187
 (151) 2008 03 19 (441) 2004 04 19
 (732) „ALPODACH” Sp. z o.o., Żary, PL.
 (540)



Kolor znaku: czarny, czerwony, biały

(531) 26.4.1, 27.5.1, 29.1.13

(510), (511) **09** publikacje elektroniczne, oprogramowanie dla komputerów, **16** publikacje, materiały do nauczania za wyjątkiem aparatów, artykuły papiernicze zawarte w tej klasie, **41** nauczanie, kształcenie, organizowanie szkoleń i kursów specjalistycznych, organizowanie i prowadzenie pracowni specjalistycznych, informacje o edukacji, **42** naukowe i techniczne usługi i badania oraz ich projektowanie, architektura, badania techniczne, prace badawczo-rozwojowe, testowanie materiałów, ekspertyzy inżynierskie, doradztwo budowlane, planowanie urbanistyczne, projektowanie budynków, opracowywanie projektów technicznych.

(111) **206302** (220) 2003 11 24 (210) 272991
 (151) 2008 03 25 (441) 2004 04 19
 (732) CERSANIT S.A., Kielce, PL.
 (540) TEMPO
 (510), (511) **19** płytki ceramiczne, glazura, gres i terakota.

(111) **206303** (220) 2003 12 08 (210) 273565
 (151) 2008 03 25 (441) 2004 04 19
 (732) JERONIMO MARTINS DYSTRYBUCJA Spółka Akcyjna,
 Kostrzyn, PL.
 (540) Zosia Samosia

(510), (511) **16** opakowania papierowe, papier, woreczki foliowe, **21** pojemniki do użytku w gospodarstwie domowym nie z metali szlachetnych, kosze na śmieci, foremki do lodu, talerze papierowe, kubki z papieru, gąbki do czyszczenia dla celów domowych, ściereczki do czyszczenia, wycierania i odkurzania.

(111) **206304** (220) 2003 12 17 (210) 274085
 (151) 2008 03 25 (441) 2004 04 19
 (732) „VITALPOL” Przedsiębiorstwo Produkcyjno-Handlowe Marek Wieczorek, Świniary, PL.

(540)



Kolor znaku: brązowy, zielony, beżowy, złoty, bordowy

(531) 5.3.11, 26.4.2, 27.5.1, 29.1.13

(510), (511) **30** ryż, kasze, preparaty zbożowe.

(111) **206305** (220) 2004 03 08 (210) 277427
 (151) 2008 03 25 (441) 2004 06 14
 (732) „KINO POLSKA TV” Spółka z o.o., Warszawa, PL.

(540) zobacz siebie

(510), (511) **35** reklama telewizyjna i promocja sprzedaży, agencje informacyjne i prasowe, **38** produkcja i nadawanie audycji telewizyjnych i radiowych, usługi telekomunikacyjne, przesyłanie danych tekstowych i obrazowych, telewizja kablowa, rozpowszechnianie programów TV, **41** produkcja filmów fabularnych, działalność impresaryjna oraz organizacja imprez artystycznych i sportowych, organizacja szkoleń, sympozjów w zakresie działalności telewizyjnej, obsługa techniczna i menedżerska produkcji telewizyjnej i filmowej, **42** obrót i pośrednictwo w obrocie wszelkimi prawami własności intelektualnej.

(111) **206306** (220) 2004 03 30 (210) 278557
 (151) 2008 03 25 (441) 2004 07 12
 (732) LEK S.A., Stryków, PL.

(540) HERONAL

(510), (511) **05** produkty farmaceutyczne, weterynaryjne i sanitarne, substancje dietetyczne do celów leczniczych, żywność dla niemowląt, plastry, materiały opatrunkowe, materiały do plombowania zębów, woski dentystyczne, środki odkażające, środki do zwalczania roślnictwa, fungicydy, herbicydy.

(111) **206307** (220) 2004 06 22 (210) 282246
 (151) 2008 03 25 (441) 2004 10 04
 (732) „Medi-Lek” Spółka z o.o., Warszawa, PL.

(540) MEXAN

(510), (511) **05** leki, **10** aparatura i instrumenty medyczne, **44** usługi medyczne.

(111) **206308** (220) 2004 07 07 (210) 282852
 (151) 2008 03 25 (441) 2004 10 18
 (732) PRIME FOOD Spółka z o.o., Przechlewo, PL.
 (540)



Kolor znaku: zielony, czerwony, biały, pomarańczowy, żółty, czarny

(531) 5.9.1, 25.1.15, 26.7.19, 27.5.1, 29.1.15

(510), (511) **29** mięso, przetwory mięsne, pasztety, wędliny, wyroby garmażeryjne nie zawarte w innych klasach.

(111) **206309** (220) 2004 12 06 (210) 288436
 (151) 2008 05 06 (441) 2005 03 21
 (732) PRZEDSIĘBIORSTWO PRODUKCYJNO-USŁUGOWE
 I HANDLOWE „ELMARKO-BUD”, Racibórz, PL.
 (540)



Kolor znaku: biały, czerwony, niebieski, czarny

(531) 7.1.8, 26.1.1, 27.5.1, 29.1.14
 (510), (511) **07** złącza jako części silników, **20** meble, meble biblioteczne, meble biurowe, meble gospodarcze, meble kuchenne, meble szkolne i przedszkolne, obudowy meblowe, półki magazynowe, pulpity, obudowy meblowe, wyroby stolarstwa meblowego, stoły, szafy wnękowe i wolno stojące, **37** budowa i konserwacja rurociągów, budownictwo, budownictwo przemysłowe, budowlane roboty betonowe i żelbetowe, budowlane roboty zbrojarskie, budowlane roboty ciesielskie, budowlane roboty wykończeniowe, dekarstwo, instalacje wodne i kanalizacyjne, instalowanie i naprawy alarmów przeciwwłamaniowych, instalacje domofonowe i wideo-domofonowe, izolowanie budynków, kamieniarstwo, montaż rusztowań, montaż linii kablowych niskiego i wysokiego napięcia, montaż instalacji elektrycznych siły i oświetlenia, montaż instalacji oświetlenia zewnętrznego, montaż instalacji odgromowych, montaż instalacji telewizji przemysłowej, montaż stacji transformatorowych oraz baterii kondensatorowych kompensacji mocy, murowanie, nadzór budowlany, ocieplanie budynków, prace remontowe ogólnobudowlane, układanie nawierzchni drogowych, roboty ślusarskie dla budownictwa, roboty ziemne, tynkowanie, uszczelnianie budynków, zabezpieczenie budynków przed wilgocią, **42** badania techniczne, pomiary ochrony przeciwporażeniowej, pomiary natężenia oświetlenia, pomiary rezystancji izolacji.

(111) **206310** (220) 2005 01 18 (210) 290042
 (151) 2008 06 12 (441) 2005 05 02
 (732) LOTTO SPORT ITALIA S.p.A., Trevignano (Trevise), IT.
 (540)

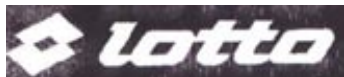

(531) 26.4.2, 26.4.9, 27.5.1
 (510), (511) **18** skóra i imitacje skóry i wyroby z tych materiałów, nie ujęte w innych klasach, skóry zwierzęce, skóry surowe, walizy, walizki, kufry i torby podróżne, torebki, plecaki, portfele, teczki, parasolki, parasole i laski, bicze, uprząże i wyroby rymarskie, **28** artykuły i sprzęt sportowy oraz gimnastyczny nie ujęte w innych klasach, ozdoby choinkowe.

(111) **206311** (220) 2005 05 05 (210) 294608
 (151) 2008 03 25 (441) 2005 08 22
 (732) Suleyman Giyim Sanami ve Ticaret Limited Sirketi, Mimar Kemalettin Mahallesi, Sair Fitnat Sobak, Istanbul, TR.
 (540)



Kolor znaku: czerwony, biały, niebieski

(531) 27.5.1, 29.1.13
 (510), (511) **20** pościel (oprócz białej pościelowej), **24** bielizna pościelowa, **25** piżamy, koszule, majtki, biustonosze, podkoszulki, body, stroje kąpielowe, szlafroki, pantofle, obuwie, **40** usługi konfekcjonowania odzieży.

(111) **206312** (220) 2005 07 11 (210) 297630
 (151) 2008 04 18 (441) 2005 10 17

(732) MODA I WIEDZA Krystyna Olszewska, Brwinów, PL.
 (540) MODA I WIEDZA
 (510), (511) **35** sprzedaż hurtowa i detaliczna czasopism, książek, gazet.

(111) **206313** (220) 2006 04 25 (210) 310011
 (151) 2008 04 10 (441) 2006 08 07
 (732) 3M Poland Sp. z o.o., Kajetany k/Warszawy, PL.
 (540) Do rany przyłóż.
 (510), (511) **05** plastry, materiały opatrunkowe, przylepce chirurgiczne, folie operacyjne, bandaże higieniczne i opatrunkowe, włókninowe bandaże podgipsowe, jedwab wiskozowy włókienniczy i włókna polipropylenowe do celów medycznych, wata, lignina, gaza opatrunkowa i kompresy z gazy, chusteczki nasączone płynami farmaceutycznymi, środki odkażające.

(111) **206314** (220) 2006 07 24 (210) 313498
 (151) 2008 03 25 (441) 2006 10 30
 (732) JADRAN-GALENSKI LABORATORIJ d.d., Rijeka, HR.
 (540) AQUA MARIS
 (510), (511) **03** produkty perfumeryjne, produkty kosmetyczne, przybory toaletowe, **05** leki dla ludzi, produkty medyczne, preparaty medyczne, preparaty biologiczne do użytku medycznego, zioła lecznicze, herbaty lecznicze, błota lecznicze, korzenie lekarskie, odczynniki do celów medycznych, produkty higieniczne do celów medycznych, **35** doradztwo w zakresie handlu, badanie rynku, reklama, analizy kosztów, analizy działalności handlowej, organizacja wystaw w celach handlowych lub reklamowych, wyselekcjonowanie z myślą o osobach trzecich różnych produktów w zakresie towarów wymienionych w klasie 03 i 05 (bez uwzględnienia transportu) w celu umożliwienia konsumentom obejrzenie i dokonanie zakupów w dogodnych warunkach.

(111) **206315** (220) 2006 07 31 (210) 313742
 (151) 2008 03 05 (441) 2006 11 13
 (732) AFLOFARM Fabryka Leków Spółka z ograniczoną odpowiedzialnością, Ksawerów, PL.; AFLOFARM Farmacja Polska Spółka z ograniczoną odpowiedzialnością, Pabianice, PL.
 (540)



Kolor znaku: różowy, biały, niebieski

(531) 26.13.25, 27.5.1, 29.1.13
 (510), (511) **03** olejki eteryczne, ekstrakty roślinne i maści do celów kosmetycznych, środki do czyszczenia zębów, **05** preparaty i środki farmaceutyczne, weterynaryjne, sanitarne, dietetyczne środki spożywcze użytku medycznego, żywność dla niemowląt, środki i preparaty stomatologiczne, artykuły higieniczne i opatrunkowe, barwniki i tłuszcze stosowane w farmacji, zioła lecznicze, ekstrakty roślinne, środki odkażające, fungicydy, herbicydy, **44** usługi medyczne i kosmetyczne, higiena i troska o urodę istot ludzkich, badania medyczne i analityczne.
 (551) wspólne prawo ochronne

(111) **206316** (220) 2006 08 08 (210) 314154
 (151) 2008 06 13 (441) 2006 11 13
 (732) FOSFAN S.A., Szczecin, PL.
 (540)

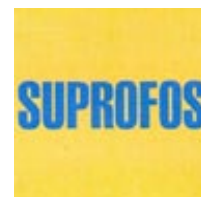

Kolor znaku: niebieski, żółty

(531) 27.5.1, 29.1.1, 29.1.4
 (510), (511) **01** nawozy, surowce mineralne, **31** dodatki do pasz, **39** usługi transportowe, magazynowanie, konfekcjonowanie.

(111) **206317** (220) 2006 10 24 (210) 317117
 (151) 2008 03 18 (441) 2007 02 05
 (732) Międzynarodowe Targi Katowickie Spółka z o.o., Katowice, PL.
 (540)



(531) 26.4.3, 27.5.1
 (510), (511) **35** usługi reklamowe, organizowanie i administracji wystaw reklamowych i handlowych, **41** usługi organizowania sympozjów, szkoleń i kursów, organizowania i administrowania wystawami edukacyjnymi i kulturalnymi.

(111) **206318** (220) 2006 10 24 (210) 317118
 (151) 2008 03 19 (441) 2007 02 05
 (732) Międzynarodowe Targi Katowickie Spółka z ograniczoną odpowiedzialnością, Katowice, PL.
 (540) INTERWELDING

(510), (511) **35** usługi reklamowe, organizowania i administracji wystaw reklamowych i handlowych, **41** usługi organizowania sympozjów, szkoleń i kursów, organizowania i administrowania wystawami edukacyjnymi i kulturalnymi.

(111) **206319** (220) 2006 10 24 (210) 317112
 (151) 2008 03 18 (441) 2007 02 05
 (732) Ogólnopolskie Porozumienie Związków Zawodowych, Warszawa, PL.
 (540)



Kolor znaku: czerwony, niebieski, biały

(531) 27.5.1, 29.1.13
 (510), (511) **09** urządzenia i przyrządy do nagrywania, transmisji i reprodukcji dźwięku, obrazu, programy telewizyjne, filmy, audycje radiowe utrwalone w formie zapisanej taśmy filmowej, taśmy magnetycznej, dysków optycznych w wersji przystosowanej do odtwarzania w komputerach multimedialnych, zapisane nośniki obrazu, dźwięku i informacji, automaty sprzedające i mechanizmy do urządzeń uruchamianych przez wrzucenie monety lub żetonu, sprzęt przetwarzający dane, komputery, gry komputerowe, **16** plakaty, albumy, artykuły biurowe, broszury, druki, materiały piśmienne, fotografie, gazety, czasopisma, reprodukcje, karty pocztowe, komiksy, książki, mapy, naklejki, materiały do nauczania, notesy, obrazy, obwoluty na dokumenty, portrety, prospekty, publikacje, rysunki, śpiewniki, karty okolicznościowe, **25** odzież, odzież sportowa, obuwie, nakrycia głowy, bielizna, **35** agencje reklamowe, doradztwo w sprawach działalności gospodarczej, dystrybucja materiałów reklamowych, informacje handlowe, analizy kosztów pozyskania, sortowanie i wyszukiwanie danych do baz danych, obróbka tekstów reklamowych, sondaże, rekrutacja personelu, promocja sprzedaży, dobór personelu za pomocą metod psychotechniki, reklama za pośrednictwem sieci komputerowych internetu, publikowanie tekstów reklamowych, reklama radiowa i telewizyjna, organizowanie targów handlowych, zarządzanie i administrowanie działalnością gospodarczą, organizacja i prowadzenie kampanii reklamowych, wynajem i sprzedaż miejsca i czasu na cele reklamowe w środkach masowego przekazu, usługi w zakresie dystrybucji i doręczania prospektów i próbek reklamowych, organizacji pokazów i wystaw, usługi badania opinii publicznej, badania rynku mediów i reklamy, prowadzenie sklepów z artykułami spożywczymi i przemysłowymi polegające na zgrupowaniu na rzecz osób trzecich tych towarów pozwalające nabywcy wygodnie je oglądać i kupować za pośrednictwem sieci teleinformatycznej, internetu, prowadzenie domów aukcyjnych, konsulting, **36** agencje pośrednictwa w handlu

nieruchomościami, doradztwo w sprawach finansowych, doradztwo w sprawach ubezpieczeniowych, dzierżawa majątku nieruchomości, administrowanie majątkiem nieruchomości, szacowanie wartości majątku nieruchomego, wynajmowanie mieszkań, sporządzanie umów najmu, pośrednictwo ubezpieczeniowe, ubezpieczenia, wycena nieruchomości, wynajmowanie pomieszczeń biurowych i magazynowych, zarządzanie majątkiem, **39** usługi transportowe w zakresie przewozu towarów i ludzi, dostarczanie towarów, fracht, holowanie, informacje o transporcie, informacje o składowaniu, magazynowanie, wynajmowanie miejsc parkingowych, organizowanie podróży, pilotaż, transport powietrzny, przeprowadzki, przesyłki, transport samochodowy, spedycja, transport morski, wypożyczanie pojazdów, usługi transportowe na rzecz osób trzecich, usługi turystyczne, **41** edukacja, nauczanie, nauczanie korespondencyjne zgodnie z zapotrzebowaniem uczestników, usługi organizacji imprez artystycznych, sportowych, rekreacyjnych, usługi wydawnicze, publikowanie książek i materiałów drukowanych, udostępnianie publikacji za pośrednictwem internetu, **42** opracowywanie i wdrażanie programów komputerowych, oprogramowanie komputerowe w dziedzinie usług medialnych, usługi prawne na rzecz ochrony praw i godności pracowników, emerytów, rencistów i bezrobotnych, na rzecz ochrony interesów zawodowych i socjalnych pracowników, emerytów, rencistów i bezrobotnych, usługi prawne na rzecz rozwijania i utrwalania demokratycznych praw, stosunków społecznych i swobód obywatelskich, usługi prawne związane z kreowaniem aktywności społecznej, kształtowaniem etyki zawodowej i kultury stosunków międzyludzkich.

(111) **206320** (220) 2006 10 24 (210) 317113
 (151) 2008 03 18 (441) 2007 02 05
 (732) Ogólnopolskie Porozumienie Związków Zawodowych, Warszawa, PL.
 (540)



Kolor znaku: czerwony, biały

(531) 27.5.1, 29.1.12
 (510), (511) **09** urządzenia i przyrządy do nagrywania, transmisji i reprodukcji dźwięku, obrazu, programy telewizyjne, filmy, audycje radiowe utrwalone w formie zapisanej taśmy filmowej, taśmy magnetycznej, dysków optycznych w wersji przystosowanej do odtwarzania w komputerach multimedialnych, zapisane nośniki obrazu, dźwięku i informacji, automaty sprzedające i mechanizmy do urządzeń uruchamianych przez wrzucenie monety lub żetonu, sprzęt przetwarzający dane, komputery, gry komputerowe, **16** plakaty, albumy, artykuły biurowe, broszury, druki, materiały piśmienne, fotografie, gazety, czasopisma, reprodukcje, kalendarze, karty pocztowe, komiksy, książki, mapy, naklejki, materiały do nauczania, notesy, obrazy, obwoluty na dokumenty, portrety, prospekty, publikacje, rysunki, śpiewniki, karty okolicznościowe, **25** odzież, odzież sportowa, obuwie, nakrycia głowy, bielizna, **35** agencje reklamowe, doradztwo w sprawach działalności gospodarczej, dystrybucja materiałów reklamowych, informacje handlowe, analizy kosztów pozyskania, sortowanie i wyszukiwanie danych do baz danych, obróbka tekstów reklamowych, sondaże, rekrutacja personelu, promocja sprzedaży, dobór personelu za pomocą metod psychotechniki, reklama za pośrednictwem sieci komputerowych internetu, publikowanie tekstów reklamowych, reklama radiowa i telewizyjna, organizowanie targów handlowych, zarządzanie i administrowanie działalnością gospodarczą, organizacja i prowadzenie kampanii reklamowych, wynajem i sprzedaż miejsca i czasu na cele reklamowe w środkach masowego przekazu, usługi w zakresie dystrybucji i doręczania prospektów i próbek reklamowych, organizacji pokazów i wystaw, usługi badania opinii publicznej, badania rynku mediów i reklamy, prowadzenie sklepów z artykułami spożywczymi i przemysłowymi polegające na zgrupowaniu na rzecz osób trzecich tych towarów pozwalające nabywcy wygodnie je oglądać i kupować za pośrednictwem sieci teleinformatycznej, internetu, prowadzenie domów aukcyjnych, konsulting, **36** agencje pośrednictwa w handlu nieruchomościami, doradztwo w sprawach finansowych, doradztwo w sprawach ubezpieczeniowych, dzierżawa majątku nieruchomości, administrowanie majątkiem nieruchomości, szacowanie wartości majątku nieruchomego, wynajmowanie

mieszkań, sporządzanie umów najmu, pośrednictwo ubezpieczeniowe, ubezpieczenia, wycena nieruchomości, wynajmowanie pomieszczeń biurowych i magazynowych, zarządzanie majątkiem, **39** usługi transportowe w zakresie przewozu towarów i ludzi, dostarczanie towarów, fracht, holowanie, informacje o transporcie, informacje o składowaniu, magazynowanie, wynajmowanie miejsc parkingowych, organizowanie podróży, pilotaż, transport powietrzny, przeprowadzki, przesyłki, transport samochodowy, spedycja, transport morski, wypożyczanie pojazdów, usługi transportowe na rzecz osób trzecich, usługi turystyczne, **41** edukacja, nauczanie, nauczanie korespondencyjne zgodnie z zapotrzebowaniem uczestników, usługi organizacji imprez artystycznych, sportowych, rekreacyjnych, usługi wydawnicze, publikowanie książek i materiałów drukowanych, udostępnianie publikacji za pośrednictwem internetu, **42** opracowywanie i wdrażanie programów komputerowych, oprogramowanie komputerowe w dziedzinie usług medialnych, usługi prawne na rzecz ochrony praw i godności pracowników, emerytów, rencistów i bezrobotnych, na rzecz ochrony interesów zawodowych i socjalnych pracowników, emerytów, rencistów i bezrobotnych, usługi prawne na rzecz rozwijania i utrwalania demokratycznych praw, stosunków społecznych i swobód obywatelskich, usługi prawne związane z kreowaniem aktywności społecznej, kształtowaniem etyki zawodowej i kultury stosunków międzyludzkich.

(111) **206321** (220) 2006 10 30 (210) 317376
 (151) 2008 06 05 (441) 2007 02 05
 (732) International Personal Finance plc, Leeds, GB.
 (540)



Kolor znaku: biały, czerwony, niebieski

(531) 26.4.2, 26.11.1, 27.5.1, 29.1.13
 (510), (511) **09** zakodowane karty magnetyczne, karty kredytowe z paskiem magnetycznym, karty używane przy transferze środków, zakodowane i magnetyczne karty debetowe, **36** usługi w zakresie udzielania pożyczek i kredytów, finansowanie kupna w systemie ratalnym i kupna w formie leasingu, usługi w zakresie kart płatniczych i kart kredytowych, usługi w zakresie kart debetowych, usługi w zakresie kart gotówkowych, usługi w zakresie obrotu należnościami i windykcji, finansowanie pożyczek w systemie ratalnym, usługi w zakresie elektronicznego przekazu środków pieniężnych i usługi bankomatowe, usługi w zakresie wydawania wyciągów z kont, usługi w zakresie kas oszczędnościowych i ubezpieczeń, obsługa wierzytelności, usługi w zakresie płatniczych rachunków.

(111) **206322** (220) 2006 11 06 (210) 317428
 (151) 2008 06 03 (441) 2007 02 05
 (732) MERLIN.PL S.A., Warszawa, PL.

(540) Merlin.pl-z wyobraźnią sklep
 (510), (511) **09** produkty multimedialne takie jak płyty CD, kasety magnetofonowe i wideo, odtwarzacze MP3, karty magnetyczne kodowane, karty z obwodem scalonym i zintegrowanym, komputery, skanery, **16** książki, **35** usługi w zakresie akwizycji i reklamy, **39** usługi w zakresie sprzedaży wysyłkowej takich towarów jak: książki, odzież, obuwie, sprzęt gospodarstwa domowego, galanteria skórzana, dystrybucja i dostarczanie towarów konsumpcyjnych.

(111) **206323** (220) 2006 11 06 (210) 317611
 (151) 2008 05 08 (441) 2007 02 19
 (732) PRIME COMMUNICATION Spółka z o.o., Warszawa, PL.
 (540)



Kolor znaku: czarny, czerwony

(531) 27.5.1, 29.1.12
 (510), (511) **35** agencje reklamowe, doradztwo w sprawach działalności gospodarczej, dystrybucja materiałów reklamowych, obróbka tekstów

reklamowych, sondaże, rekrutacja personelu, pokazy towarów, promocja sprzedaży, reklama, reklama za pośrednictwem sieci komputerowych Internetu, publikowanie tekstów reklamowych, reklama radiowa i telewizyjna, organizowanie targów i wystaw handlowych, zarządzanie i administrowanie działalnością gospodarczą, organizacja i prowadzenie kampanii reklamowych, wynajem i sprzedaż miejsca i czasu na cele reklamowe w środkach masowego przekazu, produkcja audycji i filmów reklamowych, usługi badania opinii publicznej, badania rynku, **41** organizowanie imprez rozrywkowych, prowadzenie klubów, organizowanie konferencji, kongresów, zjazdów, sympozjów, seminariów, spotkań biznesowych dla przedsiębiorstw, organizowanie przyjęć, organizowanie koncertów, produkcja reportażu z tych imprez, nauczanie, nauczanie korespondencyjne, organizowanie imprez artystycznych, estradowych, sportowych, rekreacyjnych, usługi wydawnicze, publikowanie książek i tekstów innych niż reklamowe, doradztwo zawodowe, organizowanie klubów tanecznych, klubów poprawiania kondycji, klubów dyskusyjnych, organizowanie konkursów o charakterze edukacyjnym, biznesowym i rozrywkowym, organizowanie spektakli i wystaw z dziedziny kultury i edukacji, **43** usługi hotelarskie i gastronomiczne, hotele, motele, pensjonaty, bary, kawiarnie, bary szybkiej obsługi, stołówki, rezerowanie noclegów, wynajmowanie noclegów, wynajmowanie sal na posiedzenia, konferencje, seminaria, zjazdy, kongresy, obsługa gastronomiczna imprez, dostarczanie dań na zamówienie, catering.

(111) **206324** (220) 2006 11 07 (210) 317649
 (151) 2008 03 18 (441) 2007 02 19
 (732) Międzynarodowe Targi Katowickie Sp. z o.o., Katowice, PL.

(540) GLOB
 (510), (511) **35** usługi reklamowe, organizowania i administracji wystaw reklamowych i handlowych, **41** usługi organizowania sympozjów, szkoleń i kursów, organizowania i administrowania wystawami edukacyjnymi i kulturalnymi.

(111) **206325** (220) 2006 11 07 (210) 317666
 (151) 2008 03 18 (441) 2007 02 19
 (732) Międzynarodowe Targi Katowickie Sp. z o.o., Katowice, PL.
 (540)



Kolor znaku: biały, granatowy, czerwony

(531) 1.5.2, 1.5.15, 27.5.1, 29.1.13
 (510), (511) **35** usługi reklamowe, organizowania i administracji wystaw reklamowych i handlowych, **41** usługi organizowania sympozjów, szkoleń i kursów, organizowania i administrowania wystawami edukacyjnymi i kulturalnymi.

(111) **206326** (220) 2006 11 07 (210) 317668
 (151) 2008 03 18 (441) 2007 02 19
 (732) Międzynarodowe Targi Katowickie Sp. z o.o., Katowice, PL.
 (540)



Kolor znaku: biały, czarny, czerwony, granatowy, niebieski, żółty, szary

(531) 26.1.2, 26.3.4, 26.11.2, 26.11.6, 27.5.1, 29.1.15
 (510), (511) **35** usługi reklamowe, organizowania i administracji wystaw reklamowych i handlowych, **41** usługi organizowania sympozjów, szkoleń i kursów, organizowania i administrowania wystawami edukacyjnymi i kulturalnymi.

(111) **206327** (220) 2006 11 07 (210) 317670
 (151) 2008 03 18 (441) 2007 02 19
 (732) Międzynarodowe Targi Katowickie Sp. z o.o., Katowice, PL.
 (540)



(531) 26.3.1, 26.3.23, 26.4.1, 26.11.3
 (510), (511) **35** usługi reklamowe, organizowania i administracji wystaw reklamowych i handlowych, **41** usługi organizowania sympozjów, szkoleń i kursów, organizowania i administrowania wystawami edukacyjnymi i kulturalnymi.

(111) **206328** (220) 2006 11 08 (210) 317717
 (151) 2008 03 19 (441) 2007 02 19
 (732) SPÓŁDZIELNIA MLECZARSKA „OSTROŁĘKA”, Ostrołęka, PL.
 (540)



(531) 3.4.1, 3.4.2, 24.3.1, 24.3.13, 27.5.1
 (510), (511) **29** mleko, masło, napoje mleczne, artykuły mleczne, śmietana, kefir, jogurt, sery.

(111) **206329** (220) 2006 11 08 (210) 317719
 (151) 2008 03 19 (441) 2007 02 19
 (732) SPÓŁDZIELNIA MLECZARSKA „OSTROŁĘKA”, Ostrołęka, PL.
 (540) Milandia. Tak smakuje mleko.
 (510), (511) **29** mleko.

(111) **206330** (220) 2006 11 08 (210) 317732
 (151) 2008 04 22 (441) 2007 02 19
 (732) Polska Telefonia Cyfrowa Sp. z o.o., Warszawa, PL.
 (540) BankiEra

(510), (511) **09** aparaty telefoniczne, przewody, słuchawki telefoniczne, telefony komórkowe, zestawy głośno mówiące, anteny, baterie do tych telefonów, ładowarki, obudowy kolorowe, zestawy słuchawkowe, karty PCMCIA, obudowy, uchwyty i pokrowce do telefonów komórkowych, karty telefoniczne do automatów, karty telefoniczne do telefonów komórkowych, karty sim, urządzenia do przetwarzania informacji, współpracujące z komputerami w zakresie przekazywania dźwięku i obrazu, czyste i zapisane magnetyczne nośniki danych, audio i video, **35** usługi w zakresie reklamy: organizacja kampanii reklamowych, wynajem i sprzedaż miejsca i czasu na reklamy, usługi w zakresie dystrybucji i doręczania prospektów reklamowych, ofert sprzedaży i próbek reklamowych, również za pośrednictwem sieci teleinformatycznych-Internetu, pośrednictwo w sprzedaży towarów za pośrednictwem Internetu, usługi rejestrowania, kompilacji, systematyzacji pisemnych informacji, dostarczanie pakietów informacji reklamowych, tekstów reklamowych dostosowanych do indywidualnych wymagań odbiorcy, usługi informacji o działalności gospodarczej i handlowej, oferowanie sprzedaży usług w zakresie rozrywki, turystyki i organizacji podróży, usługi świadczone w systemie on-line w zakresie kupna i sprzedaży, sprzedaży aukcyjnej i promocyjnej towarów i usług, usługi w zakresie umożliwienia wymiany informacji i konwersacji dotyczących działalności gospodarczej i reklamy w czasie realnym za pośrednictwem sieci teleinformatycznych Internet i telefonów komórkowych, **36** usługi w zakresie pośrednictwa w zawieraniu umów ubezpieczeniowych, umów kredytowych za pośred-

nictwem telefonu i sieci teleinformatycznych Internet, sprawdzanie stanu konta za pośrednictwem telefonu i sieci teleinformatycznych Internet, umożliwienia dokonywania płatności za pośrednictwem telefonu i Internetu, obsługa kart kredytowych za pośrednictwem telefonu i Internetu, **38** usługi świadczone przez operatora sieci telefonii komórkowej w zakresie obsługi połączeń abonentów telefonii komórkowej, usługi przekazywania głosu i obrazu w systemie przekazu fonicznego i cyfrowego, usługi teleksowe i telefaksowe, usługi w zakresie zbierania i przekazywania informacji, przesyłanie informacji tekstowej i obrazowej za pośrednictwem komputerów i sieci informatycznych, przekazywanie danych przy pomocy terminali komputerowych, przesyłanie wiadomości, danych, głosu i obrazu za pomocą przekazu satelitarne, usługi przekazywania poczty elektronicznej za pośrednictwem sieci telefonii komórkowej i telefonów komórkowych, udostępnianie połączeń z sieciami informatycznymi, wypożyczanie urządzeń służących do przekazywania głosu, obrazu i danych za pomocą telefonii analogowej, cyfrowej, satelitarnej, udostępnianie stron internetowych za pośrednictwem telefonii komórkowej bezpośrednio na wyświetlaczu aparatu telefonicznego, usługi w zakresie umożliwiania wymiany informacji i konwersacji w czasie realnym za pośrednictwem sieci teleinformatycznych Internet i telefonów komórkowych, zbieranie i przekazywanie informacji, przekazywanie informacji lokalnej dotyczącej obszaru na którym znajduje się odbiorca zgodnie z indywidualnymi wymaganiami, przekazywanie pisemnych informacji za pośrednictwem sieci telefonicznych, **39** udzielanie informacji telefonicznych w zakresie turystyki, organizacji podróży, **41** usługi nauczania i rozrywki prowadzone za pośrednictwem sieci teleinformatycznych-Internet i telefonów komórkowych, organizowanie konkursów edukacyjnych i rozrywkowych, organizacja gier rozrywkowych, przeprowadzanie plebiscytów, udzielanie informacji telefonicznych w zakresie rozrywki.

(111) **206331** (220) 2006 11 10 (210) 317828
 (151) 2008 06 12 (441) 2007 02 19
 (732) Tomasz Rozmysłowski, Ostrowiec Świętokrzyski, PL.

(540) DZWON REZONANSOWY

(510), (511) **10** aparaty do masażu w tym do masażu wibracyjnego, aparatura terapeutyczna na gorące powietrze, filtry promieni ultrafioletowych do celów leczniczych, lampy kwarcowe, ultrafioletowe i rentgenowskie do celów leczniczych, lasery do celów medycznych, urządzenia do gimnastyki leczniczej, nadmuchiwane poduszki i materace oraz poduszki podgrzewane elektrycznie do celów leczniczych, aparaty i instrumenty medyczne, przybory na instrumenty medyczne, urządzenia zabezpieczające przed promieniowaniem, wibratory na gorące powietrze do celów medycznych, **11** lampy i palniki bakteriobójcze, lampy elektryczne, lampy ultrafioletowe inne niż lecznicze, grzejniki elektryczne w tym kieszonkowe, elementy grzejne, inhalatory, aparaty do jonizacji powietrza, koce podgrzewane elektrycznie, elektryczne lub nieelektryczne ogrzewcze do stóp, urządzenia do opalania, przenośne piece grzewcze i wyposażenie do pieców, piece słoneczne, podgrzewacze łóżek i powietrza, poduszki elektryczne nie do celów leczniczych, aparatura i urządzenia do oczyszczania, dezodoryzacji i jonizacji powietrza, urządzenia i aparatura do kąpieli w gorącym powietrzu, urządzenia i instalacje do klimatyzacji, wentylacji i filtrowania powietrza, sterylizatory i suszarki do powietrza, suszarki do rąk, żarówki elektryczne, żarniki elektryczne, **35** badania rynku i opinii publicznej, rozpowszechnianie próbek i materiałów reklamowych, usługi reklamowe, konsultacyjne oraz publikacja informacji w internecie w zakresie rehabilitacji i odnowy biologicznej, kosmetyki, fizykoterapii i rekreacji, organizowanie targów i wystaw w celach handlowych i reklamowych, pośrednictwo handlowe również poprzez internet w zakresie aparatów do masażu, aparatury terapeutycznej na gorące powietrze, filtrów promieni ultrafioletowych, lamp kwarcowych, ultrafioletowych i rentgenowskich do celów leczniczych, laserów do celów medycznych, urządzeń do gimnastyki leczniczej, nadmuchiwanym poduszek i materaców oraz poduszek podgrzewanych elektrycznie do celów leczniczych, aparatów i instrumentów medycznych, przybory na instrumenty medyczne, urządzeń zabezpieczających przed promieniowaniem, wibratorów na gorące powietrze do celów medycznych, lamp i palników bakteriobójczych, lamp elektrycznych, lamp ultrafioletowych innych niż lecznicze, grzejników elektrycznych w tym kieszonkowych, elementów grzejnych, inhalatorów, aparatów do jonizacji powietrza, koców podgrzewanych elektrycznie, elektrycznych lub

nielektrycznych ogrzewaczy do stóp, urządzeń do opalania, przenośnych pieców grzewczych i wyposażenia do pieców, pieców słonecznych, podgrzewaczy łóżek i powietrza, poduszek elektrycznych nie do celów leczniczych, aparatury i urządzeń do oczyszczania, dezodoryzacji i jonizacji powietrza, urządzeń i aparatury do kąpieli w gorącym powietrzu, urządzeń i instalacji do klimatyzacji, wentylacji i filtrowania powietrza, sterylizatorów i suszarek do powietrza, 37 instalowanie, naprawa i konserwacja aparatów do masażu, aparatury terapeutycznej na gorące powietrze, filtrów promieni ultrafioletowych, lamp kwarcowych, ultrafioletowych i rentgenowskich do celów leczniczych, laserów do celów medycznych, urządzeń do gimnastyki leczniczej, nadmuchiwanego poduszek i materaców oraz poduszek podgrzewanych elektrycznie do celów leczniczych, aparatów i instrumentów medycznych, przyborników na instrumenty medyczne, urządzeń zabezpieczających przed promieniowaniem, wibratorów na gorące powietrze do celów medycznych, lamp i palników bakteriobójczych, lamp elektrycznych, lamp ultrafioletowych innych niż lecznicze, grzejników elektrycznych w tym kieszonkowych, elementów grzejnych, inhalatorów, aparatów do jonizacji powietrza, koców podgrzewanych elektrycznie, elektrycznych lub nielektrycznych ogrzewaczy do stóp, urządzeń do opalania, przenośnych pieców grzewczych i wyposażenia do pieców, pieców słonecznych, podgrzewaczy łóżek i powietrza, poduszek elektrycznych nie do celów leczniczych, aparatury i urządzeń do oczyszczania, dezodoryzacji i jonizacji powietrza, urządzeń i aparatury do kąpieli w gorącym powietrzu, urządzeń i instalacji do klimatyzacji, wentylacji i filtrowania powietrza, sterylizatorów i suszarek do powietrza, suszarek do rąk, żarówek elektrycznych oraz żarników elektrycznych, 44 fizykoterapia, fizjoterapia, usługi kosmetyczne, masaże, solarium, odnowa biologiczna, rehabilitacja, komory tlenowe, kriogeniczne, solne, zabiegi tężniowe.

(111) **206332** (220) 2006 11 10 (210) 317840
 (151) 2008 06 06 (441) 2007 02 19
 (732) Związek Pracodawców Innowacyjnych Firm Farmaceutycznych INFARMA, Warszawa, PL.
 (540)



Kolor znaku: niebieski, biały, czarny
 (531) 26.1.1, 26.11.1, 27.5.1, 29.1.13
 (510), (511) **35** reklamy, gadzety reklamowe, badania opinii publicznej, badania rynku, **42** promowanie technologicznego rozwoju w branży farmaceutycznej, promowanie europejskiego i polskiego prawa w obszarze farmaceutyki, promowanie zachowań etycznych w branży farmaceutycznej, prowadzenie badań chemicznych, biologicznych, technicznych, projektowanie i projekty techniczne w zakresie nowych uruchomień i wspólnych przedsięwzięć, działania na rzecz stosowania nowoczesnych form technologicznych, obsługa prawna i wspomaganie działań członków w zakresie rejestracji, refundacji leków i promocji wyrobów w kraju i za granicą, przygotowywanie opinii dotyczących legislacji w obszarze branży farmaceutycznej, doradztwo w zakresie pozyskiwania środków z Unii Europejskiej.

(111) **206333** (220) 2006 11 10 (210) 317842
 (151) 2008 06 06 (441) 2007 02 19
 (732) Związek Pracodawców Innowacyjnych Firm Farmaceutycznych INFARMA, Warszawa, PL.
 (540)



Kolor znaku: niebieski, biały, czarny
 (531) 26.1.1, 26.11.1, 27.5.1, 29.1.13
 (510), (511) **35** reklamy, gadzety reklamowe, badania opinii publicznej, badania rynku, **42** promowanie technologicznego rozwoju

w branży farmaceutycznej, promowanie europejskiego i polskiego prawa w obszarze farmaceutyki, promowanie zachowań etycznych w branży farmaceutycznej, prowadzenie badań chemicznych, biologicznych, technicznych, projektowanie i projekty techniczne w zakresie nowych uruchomień i wspólnych przedsięwzięć, działania na rzecz stosowania nowoczesnych form technologicznych, obsługa prawna i wspomaganie działań członków w zakresie rejestracji, refundacji leków i promocji wyrobów w kraju i za granicą, przygotowywanie opinii dotyczących legislacji w obszarze branży farmaceutycznej, doradztwo w zakresie pozyskiwania środków z Unii Europejskiej.

(111) **206334** (220) 2006 11 13 (210) 317863
 (151) 2008 05 26 (441) 2007 02 19
 (732) „SOFTWARE-WYDAWNICTWO” Spółka z o.o., Warszawa, PL.
 (540) pracalT
 (510), (511) **35** pośrednictwo pracy, reklama za pośrednictwem sieci komputerowej, doradztwo w zakresie zarządzania personelem.

(111) **206335** (220) 2006 11 16 (210) 318033
 (151) 2008 06 13 (441) 2007 02 19
 (732) PHOENIX PRESS Spółka z o.o. Spółka Komandytowa, Wrocław, PL.
 (540)



Kolor znaku: pomarańczowy, biały
 (531) 27.1.1, 27.5.1, 29.1.12
 (510), (511) **09** dyski magnetyczne, dyski do rejestracji dźwięku, dyski kompaktowe auto-wideo, dyski optyczne, dyskietki, kasety wideo, kasety audio wideo, kasety wideo z gramami, płyty fonograficzne, płyty CD, publikacje elektroniczne, **16** afisze, albumy, atlasy, broszury, czasopisma, druki, materiały drukowane, fotografie, gazety, kalendarze, karty pocztowe, katalogi, komiksy, książki, mapy, plakaty, podręczniki, prospekty, publikacje drukowane, **35** rozpowszechnianie ogłoszeń reklamowych, rozpowszechnianie materiałów reklamowych: próbek, ulotek, prospektów, druków, broszur, reklama za pośrednictwem sieci komputerowej, publikowanie tekstów reklamowych, reklamy, reklamy prasowe, uaktualnienie materiałów reklamowych, **39** dystrybucja gazet, czasopism, periodyków, **41** mikro-wydawnictwa, publikowanie książek, gazet, czasopism i periodyków, publikowanie tekstów innych niż reklamowe, publikacja elektroniczna on-line książek i periodyków, **42** administrowanie stronami komputerowymi.

(111) **206336** (220) 2006 11 20 (210) 318113
 (151) 2008 03 25 (441) 2007 03 05
 (732) Arso Polański Sp. z o.o., Baniocha, PL.
 (540)



Kolor znaku: zielony, biały
 (531) 27.5.1, 29.1.3, 29.1.6
 (510), (511) **16** papier, papier falisty, tektura, tektura falista i wyroby z tych materiałów do pakowania, materiały z tworzyw sztucznych do pakowania o ile zawarte są w klasie 16, z tektury, kartonowe lub papierowe koszyki, pojemniki, pudełka, pudła: klapowe, fasonowe, wyposażenie pudeł: kratownice, wkładki, obwoluty i przekładki z tektury, rury tekturowe, skrzynki, tacki, torby, torebki, koperty, woreczki, różki do pakowania z papieru, tektury lub tworzyw sztucznych, opakowania do butelek z kartonu lub papieru, torby na śmieci z papieru lub tworzyw sztucznych, taśmy papierowe, taśmy samoprzylepne do celów papierniczych, papier do pakowania: parafinowany, pergaminowy, srebrny, papierowe ręczniki, rolety, serwetki, papier toaletowy, papierowe artykuły piśmienne, tapety z papieru i tworzyw sztucznych, druki, foldery reklamowe, informatory, ulotki, plakaty,

plakietki i etykiety papierowe, **36** usługi agencji importowo-eksportowej towarów i usług, usługi pośrednictwa handlowego na rzecz firm krajowych i zagranicznych, zgrupowanie na rzecz osób trzecich różnych towarów pozwalające nabywcy wygodnie je oglądać i kupować w hurtowniach, sklepach i na stronie internetowej wyspecjalizowanej w sprzedaży: papieru, tektury, kartonu oraz wyrobów z tych materiałów do pakowania: koszyki, pojemniki, pudła, skrzynki, tacki, papierowe artykuły piśmienne, usługi marketingowe, usługi reklamowe, dystrybucja materiałów reklamowych, próbek i wzorów wyrobów, organizacja i obsługa wystaw i targów w celach handlowych i reklamowych, doradztwo w zakresie organizowania i prowadzenia działalności gospodarczej, usługi badania rynku, **37** lakierowanie i malowanie opakowań kartonowych, montaż, przeglądy, konserwacja, remonty i modernizacja maszyn i urządzeń do produkcji papieru, tektury falistej i wyrobów z tych materiałów do pakowania, usługi w zakresie przeglądów, instalacja, konserwacja, remonty i modernizacja urządzeń i instalacji dla druku offsetowego, wynajmowanie maszyn i urządzeń do produkcji papieru, tektury falistej i produkcji wyrobów z tych materiałów do pakowania, wynajem maszyn i urządzeń dla druku offsetowego, **40** obróbka materiałowa, obróbka papieru, kartonu i tektury, wykrawanie i sklejanie opakowań kartonowych, usługi poligraficzne, drukowanie w technice offsetu i nanoszenie wzorów i form plastycznych na opakowaniach, drukowanie plakatów, broszur, ulotek i poligraficznych materiałów reklamowych, introligatorstwo, recykling odpadków i odpadów, kompletowanie maszyn, urządzeń i materiałów do produkcji opakowań kartonowych na zamówienie, **42** prace badawczo-wdrożeniowe, prace projektowe, konsultacyjne i ekspertyzy inżynierskie w zakresie druku offsetowego, usługi studia graficznego, projektowanie opakowań, opracowywanie szaty graficznej nadruku, wzornictwo przemysłowe, projektowanie oprogramowania, konserwacja i powielanie oprogramowania komputerowego do projektów konstrukcji opakowań i nadruku.

(111) **206337** (220) 2006 11 20 (210) 318134
 (151) 2008 05 29 (441) 2007 03 05
 (732) Przedsiębiorstwo Produkcyjno-Usługowo-Handlowe Sigma-Li Spółka Jawna Wiejacha, Goleszów, PL.
 (540)



Kolor znaku: czerwony, czarny, niebieski
 (531) 27.5.1, 28.7.0, 29.1.1, 29.1.4, 29.1.8
 (510), (511) **06** kształtki rurowe rozgałęzieniowe metalowe, łączki rur (metalowe), **17** łączki (niemetalowe-) rur, **19** kształtki rurowe rozgałęzieniowe niemetalowe, rury wodociągowe niemetalowe, **20** zawory wodociągowe z tworzyw sztucznych.

(111) **206338** (220) 2006 11 20 (210) 318172
 (151) 2008 03 25 (441) 2007 03 05
 (732) H J Heinz Polska S.A., Pudliszki, PL.
 (540) majogret
 (510), (511) **30** sosy.

(111) **206339** (220) 2006 11 20 (210) 318173
 (151) 2008 03 25 (441) 2007 03 05
 (732) H J Heinz Polska S.A., Pudliszki, PL.
 (540) majogrette
 (510), (511) **30** sosy.

(111) **206340** (220) 2006 11 27 (210) 318345
 (151) 2008 05 23 (441) 2007 03 05
 (732) KARTEL PRESS Spółka Akcyjna, Toruń, PL.
 (540) KARTEL PRESS
 (510), (511) **01** enzymy do celów przemysłowych, preparaty enzymatyczne do celów przemysłowych, preparaty bakteryjne do celów innych niż medyczne lub weterynaryjne, enzymy do celów chemicznych, estry, alkohol, alkohol etylowy, alkohol amylowy, **16** opakowa-

nia z papieru, opakowania do butelek z tektury lub papieru, opakowania do butelek z kartonu lub papieru, czasopisma, **33** ekstrakty alkoholowe, esencje alkoholowe, napoje alkoholowe, napoje alkoholowe z wyjątkiem piwa, napoje alkoholowe destylowane, napoje alkoholowe zawierające owoce, ekstrakty owocowe z alkoholem, alkohol z ryżu, **35** usługi w zakresie prowadzenia agencji reklamowej, usługi w zakresie dystrybucji materiałów reklamowych w postaci próbek, druków, prospektów, broszur, usługi w postaci uaktualniania materiałów reklamowych, usługi w postaci rozpowszechniania ogłoszeń reklamowych, usługi w postaci organizowania wystaw w celach handlowych lub reklamowych, usługi w postaci reklamy za pośrednictwem sieci komputerowej, usługi w postaci wynajmowania powierzchni na cele reklamowe, usługi w postaci publikowania tekstów reklamowych, usługi w postaci rozpowszechniania ogłoszeń reklamowych, usługi w postaci reklamy, usługi w postaci reklamy korespondencyjnej, usługi w postaci organizowania targów w celach handlowych lub reklamowych, usługi w postaci uaktualniania materiałów reklamowych, usługi w postaci wynajmowania miejsc na umieszczanie ogłoszeń lub reklam, usługi w postaci wypożyczania materiałów reklamowych, **36** usługi w postaci prowadzenia agencji nieruchomości, usługi w postaci prowadzenia agencji pośrednictwa w handlu nieruchomościami, usługi w postaci dzierżawy majątku nieruchomego, usługi w postaci administrowania majątkiem nieruchomości, usługi w postaci pośrednictwa w sprawach majątku nieruchomego, usługi w postaci wynajmowania nieruchomości, usługi w postaci zarządzania majątkiem nieruchomości, usługi w postaci zarządzania nieruchomościami.

(111) **206341** (220) 2006 11 27 (210) 318380
 (151) 2008 05 06 (441) 2007 03 05
 (732) TOP-MART Przedsiębiorstwo Handlowo Usługowe Stanisław Szewczyk, Łódź, PL.
 (540)



Kolor znaku: ciemnozielony, czarny, biały, czerwony
 (531) 1.3.2, 26.11.3, 27.5.1, 29.1.14

(510), (511) **05** żywność dietetyczna do celów leczniczych, artykuły żywnościowe na bazie białka do celów medycznych, chleb dla diabetyków, dietetyczna żywność, napoje i substancje przystosowane do celów medycznych, herbata lecznicza, gorczycowy olej i koper włoski do celów leczniczych, napoje, oleje, ziola i napary-nalewki do celów leczniczych, preparaty z mikroelementów dla ludzi, wody mineralne i nalewki do celów leczniczych, odżywcze dodatki i mleko słodowe do celów leczniczych, tran, preparaty witaminowe, **29** borówki, żurawiny, dżemy, galaretki jadalne, hummus, imbirowy dżem, jabłkowy przecier, jogurt, kielbasy, kompot, korniszony, krokiety spożywcze, masło, mięso, mleczne produkty i napoje, mrożone owoce, oleje jadalne, pasztet z wątróbki, pektyna do celów spożywczych, przecier pomidorowy, sok pomidorowy do celów kulinarnych, rodzynki, rosół, soki roślinne do gotowania, żywność produkowana z ryb, sałatki owocowe i warzywne, ser, serwatka, olej sezamowy, skorupiaki nieżywe, skórki owocowe, szynka, Tahiti (pasta z ziarna sezamowego), tłuszcze jadalne, warzywa: gotowane, konserwowane, puszkowane, suszone, wątróbka, wędliny, ziemniaki zapiekane w cieście, ziola ogrodowe konserwowane, zupy, zupy jarzynowe (przetwory), zwierzyzna, dziczyzna (nieżywa), żelatyna spożywcza, żywność przygotowana z ryb, **30** bułki, chleb, ciasta, cukier, drożdże, galaretki owocowe, glukoza do celów spożywczych, herbata, imbir, kakao, kapary, kasze spożywcze, kawa, spożywczy kit pszczeni, sól kuchenna, kuskus, makarony, mąka spożywcza, melasa, miód, naleśniki, ocet, produkty spożywcze na bazie owsa, płatki owsiane, paszteciki, pasztet, pieczywo imbirowe (piernik), pierożki ravioli, placki, płatki zbożowe, sosy z pomidorów, potrawy na bazie mąki, przyprawy, mąka pszena, pudding, preparaty roślinne zastępujące kawę, rośliny strączkowe, ryż, sosy do sałatek, słodziki, słodziki naturalne, sól do konserwowania żywności, spaghetti, tapioka-mąka do celów spożywczych, tarty: z owocami, z nadzieniem z jajek, sera itp., wyroby cukiernicze, zgęszczacze stosowane przy gotowaniu produktów spożywczych,

ziele angielskie, mąka ziemniaczana do celów spożywczych, żywność na bazie mąki, **32** bezalkoholowe: napoje, wyciągi z owoców i ekstrakty owocowe, piwo imbirowe, soki jabłkowe, mineralne wody (napoje), napoje izotoniczne, nektary owocowe, bezalkoholowe napoje z soków owocowych, soki z owoców, soki z pomidorów, napoje serwatkowe, soki warzywne, sorbety (napoje), syropy do napojów, moszcz z winogron, woda gazowana, woda stołowa, **33** miód pitny, alkoholowe napoje destylowane, napoje alkoholowe zawierające owoce, alkohole i likiery wspomagające trawienie, **43** restauracje, restauracje-positki, restauracje samoobsługowe, snack-bar, cafeteria, barowe usługi, przygotowanie dań (żywność i napoje) na zamówienie oraz ich dostawa.

(111) **206342** (220) 2006 11 27 (210) 318381
 (151) 2008 05 06 (441) 2007 03 05
 (732) TOP-MART Przedsiębiorstwo Handlowo Usługowe Stanisław Szewczyk, Łódź, PL.
 (540)



Kolor znaku: czarny, niebieski, pomarańczowy
 (531) 1.3.2, 26.11.3, 27.5.1, 29.1.13
 (510), (511) **05** żywność dietetyczna do celów leczniczych, artykuły żywnościowe na bazie białka do celów medycznych, chleb dla diabetyków, dietetyczna żywność, napoje i substancje przystosowane do celów medycznych, herbata lecznicza, gorczycowy olej i koper włoski do celów leczniczych, napoje, oleje, zioła i napary-nalewki do celów leczniczych, preparaty z mikroelementów dla ludzi, wody mineralne i nalewki do celów leczniczych, odżywcze dodatki i mleko słodowe do celów leczniczych, tran, preparaty witaminowe, **29** borówki, żurawiny, dżemy, galaretki jadalne, hummus, imbirowy dżem, jabłkowy przecier, jogurt, kielbasy, kompot, korniszony, krokietki spożywcze, masło, mięso, mleczne produkty i napoje, mrożone owoce, oleje jadalne, pasztet z wątróbki, pektyna do celów spożywczych, przecier pomidorowy, sok pomidorowy do celów kulinarnych, rodzynki, rosół, soki roślinne do gotowania, żywność produkowana z ryb, sałatki owocowe i warzywne, ser, serwatka, olej sezamowy, skorupiaki nieżywe, skórki owocowe, szynka, Tahiti (pasta z ziarna sezamowego), tłuszcze jadalne, warzywa: gotowane, konserwowane, puszkowane, suszone, wątróbka, wędlina, ziemniaki zapiekane w cieście, zioła ogrodowe konserwowane, zupy, zupy jarzynowe (przetwory), zwierzyzna, dziczyzna (nieżywa), żelatyna spożywcza, żywność przygotowana z ryb, **30** bułki, chleb, ciasta, cukier, drożdże, galaretki owocowe, glukoza do celów spożywczych, herbata, imbir, kakao, kapary, kasze spożywcze, kawa, spożywczy kit pszczeli, sól kuchenna, kuskus, makarony, mąka spożywcza, melasa, miód, naleśniki, ocet, produkty spożywcze na bazie owsa, płatki owsiane, paszteciki, pasztet, pieczywo imbirowe (piernik), pierożki ravioli, placki, płatki zbożowe, sosy z pomidorów, potrawy na bazie mąki, przyprawy, mąka pszenna, pudding, preparaty roślinne zastępujące kawę, rośliny strączkowe, ryż, sosy do sałatek, słodziki, słodziki naturalne, sól do konserwowania żywności, spaghetti, tapioka-mąka do celów spożywczych, tarty: z owocami, z nadzieniem z jajek, sera itp., wyroby cukiernicze, zgęszczacze stosowane przy gotowaniu produktów spożywczych, ziele angielskie, mąka ziemniaczana do celów spożywczych, żywność na bazie mąki, **32** bezalkoholowe: napoje, wyciągi z owoców i ekstrakty owocowe, piwo imbirowe, soki jabłkowe, mineralne wody (napoje), napoje izotoniczne, nektary owocowe, bezalkoholowe napoje z soków owocowych, soki z owoców, soki z pomidorów, napoje serwatkowe, soki warzywne, sorbety (napoje), syropy do napojów, moszcz z winogron, woda gazowana, woda stołowa, **33** miód pitny, alkoholowe napoje destylowane, napoje alkoholowe zawierające owoce, alkohole i likiery wspomagające trawienie, **43** restauracje, restauracje-positki, restauracje samoobsługowe, snack-bar, cafeteria, barowe usługi, przygotowanie dań (żywność i napoje) na zamówienie oraz ich dostawa.

(111) **206343** (220) 2006 11 29 (210) 318473
 (151) 2008 05 06 (441) 2007 03 05

(732) Societe des Produits Nestle S.A., Vevey, CH.
 (540)



Kolor znaku: biały, pomarańczowy, jasnożółty, ciemnożółty, jasnobrązowy, ciemnobrązowy
 (531) 8.1.7, 11.3.4, 29.1.15
 (510), (511) **29** mleko i produkty mleczne, napoje na bazie mleka, substytuty wyrobów z mleka, **30** kawa i ekstrakty kawy, substytuty kawy i ekstrakty substytutów kawy, cykoria i ekstrakty cykorii, mieszanki na bazie kawy i cykorii oraz na bazie ekstraktów kawy i cykorii, napoje na bazie kakao i czekolady, lody jadalne oraz zaprawy do lodów jadalnych, proszki i esencje zapachowe i smakowe do przygotowywania lodów jadalnych.

(111) **206344** (220) 2006 11 29 (210) 318474
 (151) 2008 05 06 (441) 2007 03 05
 (732) Societe des Produits Nestle S.A., Vevey, CH.
 (540)



Kolor znaku: biały, pomarańczowy, jasnożółty, jasnobrązowy, ciemnobrązowy, ciemnożółty
 (531) 8.1.7, 11.3.4, 27.5.1, 29.1.15
 (510), (511) **29** mleko i produkty mleczne, napoje na bazie mleka, substytuty wyrobów z mleka, **30** kawa i ekstrakty kawy, substytuty kawy i ekstrakty substytutów kawy, cykoria i ekstrakty cykorii, mieszanki na bazie kawy i cykorii oraz na bazie ekstraktów kawy i cykorii, napoje na bazie kakao i czekolady, lody jadalne oraz zaprawy do lodów jadalnych, proszki i esencje zapachowe i smakowe do przygotowywania lodów jadalnych.

(111) **206345** (220) 2006 12 01 (210) 318569
 (151) 2008 03 25 (441) 2007 03 05
 (732) Philip Morris Products S.A., Neuchatel, CH.
 (540)

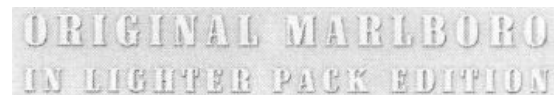

Kolor znaku: szary i jego odcienie
 (531) 26.4.2, 27.5.1, 29.1.6
 (510), (511) **34** tytoń, tytoń surowy oraz tytoń w stanie przetworzonym, wyroby tytoniowe, cygara, papierosy, cygaretki, tytoń do samodzielnego skręcania papierosów, tytoń do fajek, tytoń do zucia, tabaka, papierosy aromatyzowane, papierosy kretek, substytuty tytoniu (nie do celów medycznych), przybory dla palaczy, ustniki oraz bibułka do papierosów, filtry do papierosów, pojemniki na tytoń nie z metali szlachetnych, papierośnice nie z metali szlachetnych, popielniczki nie z metali szlachetnych, fajki, kieszonkowe przyrządy do skręcania papierosów, zapalniczki dla palaczy tytoniu, zapalki.

(111) **206346** (220) 2006 12 05 (210) 318686
 (151) 2008 03 25 (441) 2007 03 19

(732) PRZEDSIĘBIORSTWO ROBÓT TERMOIZOLACYJNYCH I ANTYKOROZYJNYCH „TERMOEXPORT” JANUSZ BRZUCHALSKI, Warszawa, PL.
(540)

TERMOEXPORT

Kolor znaku: czerwony

(531) 27.5.1, 29.1.1

(510), (511) **37** izolacja, zabezpieczanie przed korozją, konstrukcji stalowych, usługi budowlane w zakresie pokryć dachowych oraz termoizolacji budynków budowlani, rozbiórka, **39** transport i wyładunek odpadów, **40** gospodarowanie odpadami.

(111) **206347** (220) 2006 12 05 (210) 318688

(151) 2008 03 25 (441) 2007 03 19

(732) „TURBO 1998” Spółka z o.o., Warszawa, PL.

(540)



Kolor znaku: brązowy, żółty, szary

(531) 26.1.1, 26.11.3, 29.1.12

(510), (511) **25** odzież, obuwie, nakrycia głowy, **35** usługi w zakresie prowadzenia hurtowni oraz sklepów z odzieżą, obuwiem i nakryciami głowy.

(111) **206348** (220) 2006 12 05 (210) 318699

(151) 2008 03 25 (441) 2007 03 19

(732) ORION POŚREDNICTWO FINANSOWE Krzysztof Arabski, Kraków, PL.

(540)

ORION

Kolor znaku: niebieski

(531) 17.1.19, 27.5.1, 29.1.4

(510), (511) **36** agencje kredytowe, usługi w zakresie analiz finansowych, usługi w zakresie operacji bankowych, emisja bonów wartościowych i obrót nimi, emisja czeków podróżnych i obrót nimi, usługi doradztwa w sprawach finansowych i ubezpieczeniowych, ekspertyzy dla celów fiskalnych, usługi dystrybucji funduszy inwestycyjnych, emisja kart kredytowych, wycena finansowa, ubezpieczenia, informacje finansowe, operacje finansowe, operacje bankowe, operacje walutowe, usługi finansowe, tworzenie funduszy, notowania giełdowe, usługi pośrednictwa giełdowego, informacja o ubezpieczeniach, informacje bankowe, usługi w zakresie inwestycji kapitałowych, transfer elektroniczny środków finansowych, obsługa kart debetowych i kredytowych, kredytowanie, kredyty ratalne, lokaty kapitału, zarządzanie majątkiem, usługi maklerskie, usługi powiernicze, finansowanie pożyczek, spłaty ratalne, sponsorowanie finansowe, transakcje finansowe, weryfikacja czeków, wymiana pieniędzy i walut.

(111) **206349** (220) 2006 12 07 (210) 318791

(151) 2008 05 07 (441) 2007 03 19

(732) PETRO Kor Spółka z o.o., Płock, PL.

(540)

PETRO Kor
Spółka z ograniczoną odpowiedzialnością

Kolor znaku: czerwony, szary

(531) 27.5.1, 29.1.12

(510), (511) **37** izolowanie budynków, zabezpieczanie przed korozją.

(111) **206350** (220) 2006 12 07 (210) 318812

(151) 2008 03 25 (441) 2007 03 19

(732) ETS POLSKA Sp. z o.o., Warszawa, PL.

(540)



Kolor znaku: biały, czerwony

(531) 26.4.1, 27.5.1, 29.1.1, 29.1.6

(510), (511) **09** urządzenia i przyrządy: naukowe, żeglarskie, geodezyjne, fotograficzne, kinematograficzne, optyczne, wagowe, pomiarowe, sygnalizacyjne, kontrolne, do ratowania życia, do celów dydaktycznych, urządzenia i przyrządy elektryczne przewodzące, przełączające, transformujące, akumulatorowe i kontrolno-sterujące, urządzenia do nagrywania, transmisji lub reprodukcji dźwięku lub obrazu, magnetyczne nośniki danych, płyty (dyski) z nagraniami, automaty sprzedające i mechanizmy do urządzeń uruchamianych przez wrzucenie monety, kasy sklepowe, maszyny liczące, sprzęt przetwarzający dane i komputery, urządzenia do gaszenia ognia, samochodowe przyrządy diagnostyczno-pomiarowe, **12** pojazdy, urządzenia do poruszania się na lądzie, w powietrzu lub wodzie, samochodowe systemy alarmowe, **37** usługi budowlane, naprawy, usługi instalacyjne, usługi w zakresie instalacji systemów.

(111) **206351** (220) 2006 12 07 (210) 318813

(151) 2008 03 25 (441) 2007 03 19

(732) ETS POLSKA Sp. z o.o., Warszawa, PL.

(540) Q-SAFE

(510), (511) **09** urządzenia i przyrządy: naukowe, żeglarskie, geodezyjne, fotograficzne, kinematograficzne, optyczne, wagowe, pomiarowe, sygnalizacyjne, kontrolne, do ratowania życia, do celów dydaktycznych, urządzenia i przyrządy elektryczne przewodzące, przełączające, transformujące, akumulatorowe i kontrolno-sterujące, urządzenia do nagrywania, transmisji lub reprodukcji dźwięku lub obrazu, magnetyczne nośniki danych, płyty (dyski) z nagraniami, automaty sprzedające i mechanizmy do urządzeń uruchamianych przez wrzucenie monety, kasy sklepowe, maszyny liczące, sprzęt przetwarzający dane i komputery, urządzenia do gaszenia ognia, samochodowe przyrządy diagnostyczno-pomiarowe, **12** pojazdy, urządzenia do poruszania się na lądzie, w powietrzu lub wodzie, samochodowe systemy alarmowe, **37** usługi budowlane, naprawy, usługi instalacyjne, usługi w zakresie instalacji systemów.

(111) **206352** (220) 2006 12 11 (210) 318952

(151) 2008 04 10 (441) 2007 03 19

(732) Zakłady Mięsne Mysłowice „Mysław” Spółka z o.o., Mysłowice, PL.

(540)



Kolor znaku: ciemnozielony, kremowy, beżowy, granatowy, biały, czerwony

(531) 5.11.1, 5.11.5, 9.1.10, 25.1.15, 27.5.1, 29.1.15

(510), (511) **29** pasztet na bazie wątroby i mięsa z dodatkiem grzybów.

(111) **206353** (220) 2006 12 14 (210) 319095

(151) 2008 06 13 (441) 2007 03 19

(732) „FLORENTYNA” ZPChr. Mariusz Matecki, Jarosław Matecki Spółka Jawna, Pleszew, PL.

(540) florina

(510), (511) **08** noże do użytku domowego, nożyce i nożyczki, obieraki do warzyw, narzędzia kuchenne nieelektryczne, krające i rozdrabniacze warzyw, tarki, wirówki do warzyw nieelektryczne, maszynki do mielenia nieelektryczne, sztucze ze stali nierdzewnej, **14** naczynia, pojemniki i przybory z metali szlachetnych do użytku domowego, cukiernice, czajniczki do herbaty, ekspresy do kawy z metali szlachetnych, pojemniki i kosze do użytku domowego z metali szlachetnych, przybory kuchenne ze stali szlachetnych, patery z metali szlachetnych, pojemniki do przypraw z metali szlachetnych, serwisy i zastawy stołowe z metali szlachetnych, **20** meble, wyroby z drewna i wikliny do użytku domowego, kosze i pojemniki z drewna i wikliny, figurki z drewna i tworzyw sztucznych, kasety niemetalowe, lustro, **21** wyroby porcelanowe i ceramiczne, wyroby z fajansu, porcelitu i kamionki, serwisy do kawy, herbaty, serwisy obiadowe, zastawa stołowa, wyroby ceramiczne, dekoracyjne, wazon, figurki, doniczki, patelnie i garnki, naczynia kuchenne, formy do ciasta, garnki i patelnie ze stali nierdzewnej, czajniki, cukiernice, ekspresy do kawy, kubki, półmiski, salaterki, chlebaki, termoizolacyjne pojemniki na żywność, zestawy piknikowe, butelki, pojemniki, słoje na produkty spożywcze, doniczki, termosy, suszarki do naczyń i bielizny, deski do prasowania, szufelki, sprzęt do czyszczenia, ściereczki, gąbki do czyszczenia, dozowniki mydła i ręczników papierowych, wyroby z tworzyw sztucznych stosowane w gospodarstwie domowym, frytkownicy nieelektryczne.

(111) **206354** (220) 2006 12 14 (210) 319096
(151) 2008 04 22 (441) 2007 03 19
(732) „FLORENTYNA” ZPCh. Mariusz Matecki, Jarosław Matecki Spółka Jawna, Pleszew, PL.

(540) domina

(510), (511) **21** szkło, wyroby i naczynia szklane do użytku domowego, wyroby ze szkła do użytku domowego przezroczyste, barwione, z aplikacjami i dekoracjami, słoje, butelki, karafki, gąsiory szklane, dzbanki, figurki ze szkła, klosze szklane do przykrywania masła i sera, miski szklane, pokrywy szklane do naczyń, pudła i pojemniki szklane, kufle, zestawy do przypraw szklane, salaterki szklane, kieliszki, szklanki, talerze, talerze do ciasta.

(111) **206355** (220) 2006 12 15 (210) 319119
(151) 2008 04 22 (441) 2007 03 19
(732) Przedsiębiorstwo Produkcyjne „CHEMIPOL” Spółka z o.o., Łódź, PL.

(540)



(531) 26.5.1, 26.11.2, 27.5.1

(510), (511) **01** środki chemiczne do celów garbarskich, **02** barwniki do skór i lakiery do skór, **04** tłuszcze przemysłowe do celów garbarskich.

(111) **206356** (220) 2007 01 22 (210) 319181
(151) 2008 04 16 (441) 2007 04 30
(732) Przedsiębiorstwo Prywatne SINGH Harmeet Singh, Katowice, PL.

(540)

(531) 27.5.1

(510), (511) **19** parapety wewnętrzne z PCV.

(111) **206357** (220) 2006 12 18 (210) 319214
(151) 2008 05 19 (441) 2007 04 02
(732) „AVENUE PARK” Spółka z o.o., Częstochowa, PL.

(540)



Kolor znaku: czerwony, biały, czarny

(531) 27.5.1, 29.1.13

(510), (511) **41** mikro-wydawnictwa, publikacja elektroniczna online książek i czasopism, publikowanie książek i czasopism, publikowanie tekstów innych niż teksty reklamowe, publikowanie tekstów innych niż teksty reklamowe na CD, DVD, taśmach wideo, usługi dotyczące organizowania i prowadzenia pokazów w zakresie stosowania zabiegów i środków kosmetycznych, szkolenie osób prowadzące do uzyskania zawodu fryzjerki, kosmetyczki, **44** usługi fryzjerskie, usługi kosmetyczne, usługi manicure i pedicure, salony fryzjerskie, salony piękności, usługi medyczne, chiropraktyka, fizjoterapia, kliniki medyczne, masaż, medyczna opieka pielęgniarstwa, pomoc medyczna, prywatne kliniki, stomatologia, tatuowanie.

(111) **206358** (220) 2006 12 18 (210) 319244

(151) 2008 03 25 (441) 2007 04 02

(732) „TEREX” Michał Kamiński, Podkowa Leśna, PL.

(540) celter

(510), (511) **17** materiały zapobiegające promieniowaniu ciepła, materiały dźwiękoszczelne, materiały izolacyjne, płyty i kształtki izolacyjne, materiały termoizolacyjne, uszczelnienia, materiały izolacyjne przeciw wilgoci, materiały termoizolacyjne dla budownictwa, **19** materiały ogniotrwałe, płyty konstrukcyjne niemetalowe, boazeria niemetalowa, kostki niemetalowe, parkiety, podłogi, powłoki budowlane ognioodporne, przegrody niemetalowe, stropy i sufity niemetalowe, ściany i ścianki.

(111) **206359** (220) 2006 12 18 (210) 319255

(151) 2008 03 25 (441) 2007 04 02

(732) Rzankowski Maciej, Zakopane, PL.

(540)



Kolor znaku: bordowy

(531) 2.3.7, 2.3.11, 27.5.1, 29.1.1

(510), (511) **30** aromaty do napojów (inne niż olejki eteryczne), aromaty kawowe, budynie, chleb, chleb bezdrożdżowy, ciasto na ciastka, ciastka, ciasto w proszku, cukier, cukier kandyzowany do celów spożywczych, cukier waniliowy, czekolady i wyroby czekoladowe, desery w proszku na bazie skrobi, drożdże, enzymy do ciast, esencje do artykułów żywnościowych, galaretki w proszku, glukoza do celów spożywczych, gluten do celów spożywczych, grysiki, herbata, kakao, kakao z mlekiem, kawa, kisiele, kleik spożywczy na bazie mleka, koncentrat słodu do celów spożywczych, kukurydza mielona, lody, lody spożywcze, lody spożywcze w proszku, lód do napojów chłodzących, mąka gorczykowa, mąka kukurydziana, mąka pszenna, mąka ryżowa, mąka spożywcza, mąka ziemniaczana do celów spożywczych, miód, muesli, musztarda, namiastki kawy, napoje chłodzące, napoje na bazie czekolady, napoje na bazie kakao, napoje na bazie kawy, ocet, pieprz mielony i ziarnisty, płatki ziemniaczane, płatki kukurydziane, płatki owsiane, pomadki, potrawy na bazie mąki, produkty zbożowe, produkty żywnościowe ze skrobi, proszki do pieczenia, przyprawy, przyprawy smakowe, ryż, sago, skrobia, skrobia dla celów spożywczych, sól, substytuty kawy, syrop z melasy, tapioka, wafle, wanilia (aromat), wanilina, wermiszel, wiążące środki do lodów spożywczych, wyciągi inne niż do celów leczniczych, wyroby cukiernicze i piekarnicze, wyroby z kakao, zagęszczacze do lodów jadalnych, **35** zgrupo-

wanie na rzecz osób trzecich różnych towarów pozwalające nabywcy wygodnie je oglądać i kupować w dużym sklepie wielobranżowym lub supermarkecie, zgrupowanie na rzecz osób trzecich różnych towarów pozwalające nabywcy wygodnie je oglądać i kupować w cukierni lub sklepie z artykułami spożywczymi, zgrupowanie na rzecz osób trzecich różnych towarów pozwalające nabywcy wygodnie je oglądać i kupować za pośrednictwem systemu tele-zakupów, zgrupowanie na rzecz osób trzecich różnych towarów pozwalające nabywcy wygodnie je oglądać i kupować przy wykorzystaniu środków telekomunikacji, zgrupowanie na rzecz osób trzecich różnych towarów pozwalające nabywcy wygodnie oglądać i kupować te towary poprzez katalog wyrobów cukierniczych, piekarniczych i spożywczych wykorzystując zamówienie korespondencyjne lub używając środków telekomunikacji, zgrupowanie na rzecz osób trzecich różnych towarów pozwalające nabywcy wygodnie oglądać i kupować te towary na stronie Web wyspecjalizowanej w sprzedaży artykułów cukierniczych, piekarniczych i spożywczych, zgrupowanie na rzecz osób trzecich różnych towarów pozwalające nabywcy wygodnie oglądać i kupować te towary u hurtownika, **43** usługi barowe, bary szybkiej obsługi, hotele, kafeterie, kawiarnie, motele, restauracje, restauracje samoobsługowe, snack-bary, przygotowanie dań na zamówienie oraz ich dostawa, stołówki, pensjonaty.

(111) **206360** (220) 2006 12 20 (210) 319302
(151) 2008 04 08 (441) 2007 04 02
(732) EURO TRANS Paweł Chmielewski, Poznań, PL.
(540)

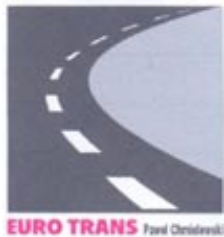

Kolor znaku: biały, czarny, szary, czerwony
(531) 6.7.1, 7.11.10, 27.5.1, 29.1.14

(510), (511) **12** klocki i szczęki hamulcowe do pojazdów, opony, silniki, skrzynie biegów do pojazdów, błotniki, zderzaki, zbiorniki paliwa do pojazdów, samochody, motocykle, motorowery, **37** wynajem sprzętu budowlanego i burzącego, rozbiórka i wyburzanie budynków, mycie, konserwacja i naprawa pojazdów, wykończeniowe usługi budowlane, **39** usługi transportowe w przewozie towarów samochodami ciężarowymi, spedycja, wynajem samochodów ciężarowych i osobowych, wynajem samochodów z kierowcą.

(111) **206361** (220) 2003 04 17 (210) 263730
(151) 2008 06 06 (441) 2003 10 20
(732) STATOIL ASA, Stavanger, NO.
(540) PREMIUM CLUB

(510), (511) **35** reklama, zarządzanie działalnością gospodarczą, administrowanie w zakresie działalności gospodarczej, usługi biurowe.

(111) **206362** (220) 2004 05 04 (210) 280345
(151) 2008 06 06 (441) 2004 08 09
(732) IT VISION Sp. z o.o., Kraków, PL.
(540)



Kolor znaku: granatowy, biały, czerwony, szary

(531) 1.13.1, 26.1.2, 26.4.2, 27.5.1, 29.1.14
(510), (511) **35** usługi w zakresie opracowywania baz danych związanych z działalnością gospodarczą, przetwarzanie danych, pozyskiwanie danych do komputerowych baz danych, systematyzacja danych w komputerowych bazach danych, zarządzanie zbiorami informatycznymi, doradztwo w zakresie prowadzenia działalności gospodarczej, doradztwo w zakresie zarządzania działalnością gospodarczą, wynajem maszyn i urządzeń biurowych ujętych w tej klasie, komputerowe zarządzanie plikami, badanie rynku, badanie opinii publicznej, usługi reklamy, orga-

nizowanie targów w celach handlowych i reklamowych, organizowanie wystaw w celach handlowych i reklamowych, dystrybucja materiałów reklamowych-próbek, druków, prospektów i broszur.

(111) **206363** (220) 2004 06 09 (210) 281829
(151) 2008 04 16 (441) 2004 09 20
(732) Andrzej Ziarko, Zakopane, PL.
(540)



Kolor znaku: czarny, żółty, biały

(531) 25.5.2, 26.4.2, 27.5.1, 29.1.13

(510), (511) **35** usługi związane z reklamą i propagowaniem zdrowych i czynnych form spędzania wolnego czasu, usługi w zakresie gromadzenia na rzecz osób trzecich odzieży w sklepach detalicznych w celu jej dogodnego obejrzenia i dokonania zakupu, **39** usługi transportowe, usługi w zakresie prowadzenia magazynów i składów celnych oraz konsygnacyjnych, usługi w zakresie organizowania podróży oraz usługi w zakresie organizowania i prowadzenia wyjazdów grupowych i indywidualnych, wyjazdów motywacyjnych i wyjazdów typu budowanie zespołów, organizowanie imprez turystycznych, **40** usługi krawieckie, **41** organizowanie imprez sportowych i rekreacyjnych, usługi w zakresie turystyki ekstremalnej, usługi w zakresie wypożyczania sprzętu sportowego, usługi kaskaderów, **43** usługi w zakresie prowadzenia ośrodków wypoczynkowych, hoteli turystycznych i pensjonatów, **44** usługi w zakresie zabezpieczenia medycznego planów filmowych przy ryzykownych ujęciach.

(111) **206364** (220) 2004 07 27 (210) 283736
(151) 2008 04 18 (441) 2004 11 02
(732) TECO ELECTRIC & MACHINERY CO., LTD., Taipei, TW.
(540)



(531) 26.1.1, 26.1.5, 27.5.1

(510), (511) **07** silniki, kompresory, dźwigi, silniki elektryczne, generatory i pompy (z wyjątkiem stosowanych w pojazdach lądowych), generatory silnikowe, mechanizmy sprzęgania i napędu (z wyjątkiem stosowanych w pojazdach lądowych), inkubatory do jaj, miksery elektryczne stosowane w gospodarstwie domowym, wciągniki i podnośniki łańcuchowe oraz urządzenia podnośnikowe, zmywarki, pralki, elektryczne roboty kuchenne, odkurzacze, elektryczne urządzenia do wyciskania soku, **09** faksy, telewizory, telewizory z ekranami plazmowymi, telewizory o wysokiej rozdzielczości, odtwarzacze laserowych dysków kompaktowych, zestawy stereo, radia, kamery wideo, głośniki hi-fi, wzmacniacze audio, głośniki, odtwarzacze taśm audio oraz magnetofony, odtwarzacze cyfrowe wideo i magnetowidy cyfrowe, terminale komputerowe, dyski twardo, żelazka elektryczne, drukarki komputerowe, komputery i komputery osobiste, telefony bezprzewodowe, telefony komórkowe, słuchawki, lampy elektropromieniowe, skanery, kamery cyfrowe, przemienniki, lokówki elektryczne, systemy kina domowego, zestawy telewizji projekcyjnej, **11** wentylatory wyciągowe, suszarki do odzieży, klimatyzatory, wentylatory, kurtyny powietrzne, wentylatory elektryczne, elektryczne garnki do gotowania ryżu, odwilżacze, wentylatory i urządzenia do wentylacji, kuchenki mikrofalowe, suszarki do włosów, lodówki, zamrażarki, urządzenia do oczyszczania powietrza, przenośne grzejniki elektryczne stosowane w gospodarstwie domowym, cyrkulatory powietrza, instalacje i urządzenia schładzające za wyjątkiem chłodnic do stosowania w akwarystyce i hodowli ryb akwariowych, filtry do wody, tostery, urządzenia do głębokiego smażenia, ekspresy do kawy, piekarniki elektromagnetyczne, urządzenia i instalacje do gotowania, podgrzewacze wody, opiekacze elektryczne, urządzenia do robienia chleba.

(111) **206365** (220) 2004 09 16 (210) 285459
(151) 2008 05 15 (441) 2004 12 27

(732) F.H.U. „SADPEX” Andrzej Ślipko, Jolanta Ślipko, Piekary Śląskie, PL.
(540)



(531) 20.1.3, 27.5.1

(510), (511) **09** kalkulatory, kalkulatory kieszonkowe, **16** materiały piśmienne, przyrządy do pisania, przybory do pisania, przybory szkolne, zeszyty, pióra, pióra wieczne, piórka do rysowania, ołówki, piórniki, gumki do ścierania, temperówki, kleje do materiałów papierniczych lub do użytku domowego, korektory (płyny korekcyjne), wkłady atramentowe do piór, wkłady do długopisów, pastele, pudełka z farbami, akwarele, pędzle, przybory kreślarskie do rysowania, linijki rysownicze, ekierki, trójkąty kreślarskie, artykuły biurowe z wyjątkiem mebli, teczki, skoroszyty, segregatory, dziurkacze, zszywacze, bloczki do pisania, bloki do pisania, bloki rysunkowe, notesy, **18** plecaki, plecaki szkolne.

(111) **206366** (220) 2005 04 19 (210) 293912
(151) 2008 03 25 (441) 2005 07 25

(732) Przedsiębiorstwo Handlowo-Usługowe WERSALIN Jerzy Syposz, Doboszowice, PL.
(540)



Kolor znaku: biały, czerwony, niebieski

(531) 3.7.17, 27.5.1, 29.1.13

(510), (511) **09** kalkulatory, kątomierze, kompas, komputery, komputery przenośne, liczydła, meble laboratoryjne, mikroskopy, odważniki, prostowniki prądu, rzutniki do slajdów, suwaki logarytmiczne, suwmiarki, szkła optyczne, telewizory, wiatromierze, wzmacniacze, **16** urządzenia do laminowania, ekierki, globusy ziemskie, przybory do pisania, przybory szkolne, przyrządy szkolne, sztalugi malarskie, tablice arytmetyczne, tablice do pisania, tablice obliczeniowe, tablice szkolne, trójkąty kreślarskie, **20** blaty do stołów, biurka, meble biurowe, stojaki na czasopisma, dekoracje przestawne, wysokie krzesła dla dzieci, gabloty meblowe, kontuary, kosze niemetalowe, kosze z pokrywką, stojaki meblowe, stoły kreślarskie, krzesła, lustra, ławy, materace, meble, meble do biblioteki, meble biurowe, meble metalowe, meble szkolne, parawany, półki magazynowe, pulpity, regały, skrzynie niemetalowe, skrzynki na zabawki, sofy, meble stolarskie, stoliki pod maszyny do pisania, stoliki ruchome pod komputery, stoły, stoły metalowe, stoły warsztatowe, szafki na lekarstwa, szafki niemetalowe do przechowywania żywności, szuflady, tablice ogłoszeniowe, wieszaki na ubrania, wózki meblowe.

(111) **206367** (220) 2005 08 02 (210) 298519
(151) 2008 03 25 (441) 2005 11 14

(732) BARLINEK S.A., Kielce, PL.

(540) DESKA BARLINECKA PROFESSIONAL

(510), (511) **19** materiały konstrukcyjne niemetalowe, materiały wykładzinowe niemetalowe, deski podłogowe klejone i nieklejone, tarcica podłogowa, drewno piłowane, heblowane i obrobione, panele podłogowe, drewno konstrukcyjne oraz drewno budowlane.

(111) **206368** (220) 2005 09 02 (210) 299584
(151) 2008 02 27 (441) 2005 12 12

(732) Raiffeisen Bank Polska Spółka Akcyjna, Warszawa, PL.

(540) O!Kredyt

(510), (511) **36** kredytowanie, kredyty ratalne, usługi finansowe, operacje finansowe, operacje bankowe.

(111) **206369** (220) 2005 09 09 (210) 299831
(151) 2008 04 07 (441) 2005 12 12

(732) BARLINEK S.A., Kielce, PL.

(540)



Kolor znaku: biały, zielony i odcienie, beżowy i odcienie, żółty i odcienie

(531) 5.3.11, 27.5.1, 29.1.14

(510), (511) **02** bejce do drewna, barwniki, farby, lakiery, preparaty do konserwacji drewna, środki zapobiegające korozji i zabezpieczające drewno, zaprawy farbiarskie, żywice naturalne, **03** preparaty do mycia, czyszczenia i konserwacji podłóg.

(111) **206370** (220) 2005 10 04 (210) 300805

(151) 2008 03 25 (441) 2006 01 09

(732) EVER Spółka z o.o., Swarzędz, PL.

(540)



Kolor znaku: zielony, czarny

(531) 27.5.1, 29.1.12

(510), (511) **09** akumulatory elektryczne i części akumulatorów, urządzenia do ładowania akumulatorów elektrycznych, baterie, urządzenia do ładowania baterii, bezpieczniki, czytniki do kodów kreskowych, magnetyczne nośniki danych, drukarki komputerowe, dyski, instalacje elektryczne, materiały elektryczne na przewody do sieci (kable, druty), elektryczne przewody, transformatory elektryczne, złącza elektryczne, galwaniczne baterie i ogniwa, elektryczne gniazdka, wtyczki i inne kontakty, kable elektryczne, koncentryczne i optyczne, komputery i części do komputerów, laptopy, modemy, monitory, myszy, podkładki pod myszy, napędy dyskowe, ograniczniki elektryczności, pamięci komputerowe, peryferyjne urządzenia komputerowe, podpórki pod nadgarstki do użytku z komputerem, programy sterujące komputerowe, programy gier komputerowych, regulatory światła, sterowniki, wyłączniki elektryczne, złączki, skrzynki do przyłączy i tuleje złączowe do kabli elektrycznych, **11** latarki, latarki kieszonkowe, urządzenia zasilające kotły grzewcze, urządzenia zabezpieczające do oświetlenia, **42** analizy systemów komputerowych, doradztwo w sprawach sprzętu komputerowego, instalacje oprogramowania komputerowego, aktualizacja oprogramowania komputerowego, odzyskiwanie danych komputerowych, powielanie oprogramowania komputerowego, opracowywanie programów komputerowych, projektowanie systemów komputerowych, wypożyczenie oprogramowania komputerowego, konwersja danych lub dokumentów na formę elektroniczną, konwersja danych przez programy komputerowe, instalacje oprogramowania komputerowego.

(111) **206371** (220) 2005 10 04 (210) 300807

(151) 2008 03 25 (441) 2006 01 09

(732) EVER Spółka z o.o., Swarzędz, PL.

(540)



Kolor znaku: zielony, czarny

(531) 27.5.1, 29.1.12

(510), (511) **09** akumulatory i części akumulatorów, urządzenia do ładowania akumulatorów elektrycznych, baterie, urządzenia do ładowania baterii, bezpieczniki, czytniki do kodów kreskowych, magnetyczne nośniki danych, drukarki komputerowe, dyski, instalacje elektryczne, materiały elektryczne na przewody do sieci (kable, druty), elektryczne przewody, transformatory, złącza elektryczne, galwaniczne baterie i ogniwa, elektryczne gniazdka, wtyczki i inne

kontakty, kable elektryczne, koncentryczne i optyczne, komputery i części do komputerów, laptopy, modemy, monitory, myszy, podkładki pod myszy, napędy dyskowe, ograniczniki elektryczności, pamięci komputerowe, peryferyjne urządzenia komputerowe, podpórki pod nadgarstki do użytku z komputerem, programy sterujące komputerowe, programy gier komputerowych, regulatory światła, sterowniki, wyłączniki elektryczne, złączki, skrzynki i tuleje złączne do kabli elektrycznych, 11 latarki, latarki kieszonkowe, urządzenia zasilające kotły grzewcze, urządzenia zabezpieczające do oświetlenia, 42 analizy systemów komputerowych, doradztwo w sprawach sprzętu komputerowego, instalacje oprogramowania komputerowego, aktualizacja oprogramowania komputerowego, odzyskiwanie danych, powielanie oprogramowania komputerowego, opracowywanie programów komputerowych, projektowanie systemów komputerowych, wypożyczanie oprogramowania komputerowego, konwersja danych lub dokumentów na formę elektroniczną, konwersja danych przez programy komputerowe, instalacje oprogramowania komputerowego.

(111) **206372** (220) 2006 01 19 (210) 305045
 (151) 2008 04 25 (441) 2006 05 02
 (732) Axnet Paweł Jankowski, Bogatynia, PL.
 (540)



Kolor znaku: niebieski

(531) 27.5.1, 29.1.4

(510), (511) 09 czytniki, druty elektryczne, matetiały na przewody do sieci elektrycznych i telefonicznych, kable elektryczne i telefoniczne, przekaźniki, złącza, złączki, przełączniki i wyłączniki elektryczne, instalacje elektryczne i telefoniczne, aparatura elektryczna do komutacji, urządzenia do komunikacji wewnętrznej, urządzenia i przyrządy pomiarowe, miernicze i do obserwacji elektryczne, przełączniki, aparaty do lutowania i lutownice elektryczne, przyrządy pomiarowe do testowania innych urządzeń elektrycznych i elektronicznych, aparaty i słuchawki telefoniczne, przenośne telefony, przekaźniki sygnałów elektronicznych, urządzenia nadawcze telefoniczne, urządzenia do przetwarzania informacji, publikacje elektroniczne, 35 prowadzenie hurtowni i sklepów z urządzeniami i akcesoriami elektrycznymi, elektronicznymi, telekomunikacyjnymi i komputerowymi oraz artykułami gospodarstwa domowego, 37 instalacja i naprawa oraz serwis urządzeń elektrycznych, telefonów i telefaksów, sprzętu komputerowego oraz urządzeń gospodarstwa domowego, 38 przesyłanie informacji głosowych, tekstowych i obrazowych przy pomocy komputera, łączność poprzez terminale komputerowe, łączność telefoniczna, poczta elektroniczna, połączenia i trasy połączeń dla telekomunikacji oraz ze światową siecią komputerową za pośrednictwem telekomunikacji, telefonia komórkowa, połączenia i usługi telefoniczne, przesyłanie telekopii, wypożyczanie telefonów i urządzeń do przesyłania informacji i telekomunikacyjnych, 42 aktualizacja, instalacja, konserwacja, powielanie, projektowanie i wypożyczanie, oprogramowania komputerowego, odzyskiwanie danych komputerowych, programowanie i projektowanie systemów komputerowych, konwersja danych lub dokumentów na formę elektroniczną oraz przez programy komputerowe, opracowanie projektów technicznych urządzeń elektronicznych, analizy systemów komputerowych.

(111) **206373** (220) 2006 03 23 (210) 308132
 (151) 2008 06 13 (441) 2006 06 26
 (732) SPS Construction Sp. z o.o., Kielce, PL.
 (540)



Kolor znaku: biały, czerwony

(531) 26.4.9, 27.5.1, 29.1.12

(510), (511) 35 usługi reklamowe, zarządzanie w działalności handlowej, administrowanie działalności handlowej, prace biurowe, 36 usługi ubezpieczeniowe, usługi finansowe nie ujęte w innych kla-

sach, majątek nieruchomy, administrowanie, wycena, pośrednictwo, dzierżawa, 37 usługi budowlane, naprawy, usługi instalacyjne.

(111) **206374** (220) 2006 03 24 (210) 308237
 (151) 2008 04 07 (441) 2006 06 26
 (732) Grupa Kolastyna S.A., Kraków, PL.

(540) Kolastyna Laboratorium EXTRA LIFT
 (510), (511) 03 barwniki do celów kosmetycznych, depilatory, dezodoranty do użytku osobistego, ekstrakty kwiatowe do perfum, esencje eteryczne, farby do włosów, farbki do bielizny, kosmetyki, kosmetyki do pielęgnacji skóry i włosów, kremy po goleniu, kremy kosmetyczne, kremy do wybielania skóry, lakiery do paznokci, lakiery do włosów, lotony do celów kosmetycznych, maseczki kosmetyczne, maści do celów kosmetycznych, mleczko kosmetyczne, mydła, mydła dezodorujące, mydła toaletowe, mydła lecznicze, mydła zapachowe, odświeżacze do ust w aerozolu, olejki do celów kosmetycznych, olejki do celów perfumeryjnych, olejki do kąpieli, olejki eteryczne, olejki toaletowe, pasty do podłogi i mebli, pasty do obuwia, perfumy, pianka do golenia, płyny do kąpieli, płyny do pielęgnacji włosów, preparaty kosmetyczne do opalania się, preparaty do usuwania farby, pasty, proszki, płyny do zębów, płyny po goleniu, puder do makijażu, preparaty do makijażu, pomadki do ust, szampony, szminki, środki do prania, środki do czyszczenia zębów, talk kosmetyczny, tłuszcze do celów kosmetycznych, wata do celów kosmetycznych, woda utleniona do celów kosmetycznych, wazelina kosmetyczna, wody kolońskie, wody lawendowe, wody toaletowe, wody zapachowe, воск do depilacji, wybielacze do celów kosmetycznych, wyroby perfumeryjne, wywabiacze plam, zestawy kosmetyków dla dzieci i dla dorosłych, zestawy kosmetyków dla kobiet i mężczyzn.

(111) **206375** (220) 2006 03 24 (210) 308238
 (151) 2008 04 07 (441) 2006 06 26
 (732) Grupa Kolastyna S.A., Kraków, PL.

(540) Kolastyna Laboratorium OGRÓD SPA
 (510), (511) 03 barwniki do celów kosmetycznych, depilatory, dezodoranty do użytku osobistego, ekstrakty kwiatowe do perfum, esencje eteryczne, farby do włosów, farbki do bielizny, kosmetyki, kosmetyki do pielęgnacji skóry i włosów, kremy po goleniu, kremy kosmetyczne, kremy do wybielania skóry, lakiery do paznokci, lakiery do włosów, lotony do celów kosmetycznych, maseczki kosmetyczne, maści do celów kosmetycznych, mleczko kosmetyczne, mydła, mydła dezodorujące, mydła toaletowe, mydła lecznicze, mydła zapachowe, odświeżacze do ust w aerozolu, olejki do celów kosmetycznych, olejki do celów perfumeryjnych, olejki do kąpieli, olejki eteryczne, olejki toaletowe, pasty do podłogi i mebli, pasty do obuwia, perfumy, pianka do golenia, płyny do kąpieli, płyny do pielęgnacji włosów, preparaty kosmetyczne do opalania się, preparaty do usuwania farby, pasty, proszki, płyny do zębów, płyny po goleniu, puder do makijażu, preparaty do makijażu, pomadki do ust, szampony, szminki, środki do prania, środki do czyszczenia zębów, talk kosmetyczny, tłuszcze do celów kosmetycznych, wata do celów kosmetycznych, woda utleniona do celów kosmetycznych, wazelina kosmetyczna, wody kolońskie, wody lawendowe, wody toaletowe, wody zapachowe, воск do depilacji, wybielacze do celów kosmetycznych, wyroby perfumeryjne, wywabiacze plam, zestawy kosmetyków dla dzieci i dla dorosłych, zestawy kosmetyków dla kobiet i mężczyzn.

(111) **206376** (220) 2006 04 04 (210) 308648
 (151) 2008 03 19 (441) 2006 07 10
 (732) Zakład Przetwórstwa Mięsnego „JBB” Import-Eksport Józef

Bałdyga, Łyse, PL.
 (540)



Kolor znaku: biały, granatowy, czerwony, złoty

(531) 26.1.2, 27.5.1, 29.1.14

(510), (511) **05** dietetyczna żywność do celów leczniczych, dodatki odżywcze do celów leczniczych, tłuszcze zwierzęce do celów leczniczych lub farmaceutycznych, pokarm dla niemowląt, **29** chrupki na bazie mięsa, ekstrakty mięsne, produkty gotowe na bazie mięsa zawarte w tej klasie, smalec, krokietki spożywcze, galaretki mięsne, konserwy mięsne, wędliny, produkty gotowe na bazie wędlin zawarte w tej klasie, **35** badanie rynku, doradztwo specjalistyczne w sprawach działalności gospodarczej, ekspertyzy w działalności gospodarczej, opinie, sondaże, organizowanie wystaw lub targów w celach handlowych lub reklamowych, pokazy towarów, promocja sprzedaży stosowana dla osób trzecich, zaopatrzenie osób trzecich stosowane jako zakupy i sprzedaż produktów dla innych przedsiębiorstw, usługi umożliwiający odbiorcom dogodny wybór i zakup towarów w hurtowni, sklepach z: dietetyczną żywnością do celów leczniczych, dodatkami odżywczymi do celów leczniczych lub farmaceutycznych, pokarmem dla niemowląt oraz towarami branży mięsnej i przetworów z mięsa włączając wyroby z drobiu i królików, konserw mięsnych, podrobów mięsnych i krwi, produktów mięsopodobnych, produktów gotowych na bazie mięsa lub wędlin, **40** konserwowanie żywności, ubój zwierząt, wędzenie żywności, przetwórstwo żywności na bazie mięsa, **43** usługi barowe, usługi snack-bary, przygotowanie dań żywnościowych na bazie mięsa i wyrobów z mięsa na zamówienie osób trzecich oraz ich dostawa, usługi restauracyjne stosowane jako przygotowywanie posiłków, usługi stołówkowe.

(111) **206377** (220) 2006 04 04 (210) 308896
 (151) 2008 03 25 (441) 2006 07 10
 (732) Dezynfekcja, Dezynsekcja, Deratyzacja s.c. Łukasz Kowalski, Urban Kowalski, Lublin, PL.
 (540)



(531) 26.1.1, 26.1.4, 27.5.1

(510), (511) **35** usługi prowadzenia sklepu/hurtowni z preparatami i akcesoriami służącymi do dezynsekcji, dezynfekcji, deratyzacji, informacja o powyższych usługach, **37** usługi dezynsekcji, dezynfekcji, deratyzacji, niszczenie i zwalczanie insektów i gryzoni, zabezpieczanie obiektów przed szkodnikami, przed ptakami, usługi czyszczenia i odkażania pomieszczeń, budynków, ochrona i zabezpieczanie kasztanowców przed szkodnikami, informacja o powyższych usługach.

(111) **206378** (220) 2006 07 03 (210) 312685
 (151) 2008 06 05 (441) 2006 10 16
 (732) Inżynieria Łądowa VIAPOL Spółka z o.o., Poznań, PL.
 (540)



Kolor znaku: żółty, czarny, biały

(531) 24.15.1, 27.5.1, 29.1.13

(510), (511) **19** asfaltowany karton budowlany, bitumiczne wyroby dla budownictwa, zaprawa budowlane, zaprawa azbestowa, beton, gips, betonowe elementy budowlane, budynki niemetalowe przenośne, konstrukcje budowlane niemetalowe, konstrukcyjne elementy niemetalowe dla budownictwa, materiały budowlane niemetalowe, profile niemetalowe dla budownictwa, daszki niemetalowe dla budownictwa, obróbki budowlane niemetalowe, pokrycia niemetalowe dla budownictwa, płyty budowlane niemetalowe, płytki niemetalowe dla budownictwa, ścienne okładziny niemetalowe dla budownictwa, rury sztywne niemetalowe dla budownictwa, żużel do celów budowlanych, piasek z wyjątkiem piasku formierskiego, żwir, mozaiki dla budownictwa, obudowy kominków, kamień budowlany, piaskowiec dla budownictwa, posągi z kamienia, betonu lub mar-

mur, kesony dla budownictwa podwodnego, kostka drogowa odblaskowa, materiały do budowy i pokryć dróg, materiały wiążące do naprawy dróg, niemetalowe bloki drogowe, płyty drogowe niemetalowe, płyty drogowe odblaskowe, nawierzchnie drogowe odblaskowe, bariery ochronne drogowe niemetalowe, **36** administrowanie majątkiem nieruchomości, agencje mieszkaniowe, agencje nieruchomości, dzierżawa nieruchomości, pośrednictwo w sprawach majątku nieruchomościowego, wycena nieruchomości, wynajmowanie pomieszczeń biurowych w nieruchomościach, zarządzanie nieruchomościami, **37** budownictwo, budownictwo przemysłowe, wznoszenie konstrukcji stalowych, budownictwo sportowe, budownictwo obiektów górniczych, roboty wydobywcze w górnictwie, usługi eksploatacji kamieniołomów, wiercenia geologiczne, wiercenie studni, prace rozbiórkowe, wykopy budowlane, fundamentowanie, zabezpieczanie budynków przed wilgocią, izolowanie budynków, uszczelnianie budynków, montaż rusztowań, prace budowlane, malowanie, tapetowanie, wynajem sprzętu budowlanego, wypożyczanie maszyn do czyszczenia, wynajem sprzętu do oczyszczania dróg, instalacje wodno-kanalizacyjne, budownictwo podwodne, budownictwo portowe, naprawy podwodne, układanie nawierzchni drogowych, budowa mostów, budowa torów, kamieniarstwo, czyszczenie budynków od wewnątrz, czyszczenie budynków od zewnątrz, oczyszczanie dróg, nadzór budowlany, informacja budowlana, **39** transport samochodowy, wypożyczanie samochodów, **42** architektura, projektowanie budynków, planowanie urbanistyczne, badania geologiczne, poszukiwania geologiczne, ekspertyzy geologiczne, ekspertyzy inżynierskie, badania techniczne, doradztwo budowlane, doradztwo w zakresie ochrony środowiska, pomiary geodezyjne, pomiary gruntu, testowanie materiałów.

(111) **206379** (220) 2006 07 03 (210) 312687
 (151) 2008 06 05 (441) 2006 10 16
 (732) „EKOMAX” Spółka z o.o., Gliwice, PL.
 (540)



Kolor znaku: niebieski, zielony, biały

(531) 26.11.2, 27.5.1, 29.1.13

(510), (511) **40** gospodarka odpadami polegająca na przetwarzaniu odpadów, **42** usługi doradcze w zakresie ochrony środowiska.

(111) **206380** (220) 2006 07 05 (210) 312758
 (151) 2008 04 21 (441) 2006 10 16
 (732) „PERFFARMA” Spółka z o.o., Warszawa, PL.
 (540) VALIA

(510), (511) **03** substancje stosowane do mycia, środki do czyszczenia, polerowania, szorowania i ścierania, mydła, środki perfumeryjne, dezodoranty, olejki eteryczne, kosmetyki, płyny do pielęgnacji włosów, lakiery do włosów, szampony, kremy, pudry, środki do czyszczenia zębów i protez, środki do peelingu, preparaty kosmetyczne do odchudzania, preparaty do pielęgnacji paznokci, kleje do sztucznych włosów, wata do celów kosmetycznych, woda utleniona, wosk do włosów, wosk do depilacji, płyny do spryskiwaczy szyb, pomadki, sztuczne paznokcie i rzęsy, kosmetyki dla zwierząt, **05** produkty farmaceutyczne i weterynaryjne, środki diagnostyczne do celów medycznych, środki sanitarne do celów medycznych, substancje dietetyczne do celów leczniczych, preparaty lecznicze do kąpieli, preparaty lecznicze do włosów, gąbka do ran, guma do żucia do celów medycznych, herbaty lecznicze, plastry, materiały opatrunkowe, apteczki przenośne, pieluchy, podpaski, majtki i chusteczki dla chorych, opaski, wata higroskopijna, testy ciężarowe, izotopy do celów medycznych, preparaty do szkieł kontaktowych, dentystyczne środki czyszczące, amalgamaty, cementy, lakiery, mastyksy, kleje do protez, materiały do plombowania zębów, woski dentystyczne, krew i plazma do celów medycznych, środki odkażające, bezytoniowe papierosy do celów leczniczych, środki zmniejszające apetyt, poduszeczki do karmienia piersią, kultury mikroorganizmów do celów medycznych i weterynaryjnych, lecznicze napoje, środki i pierścienie na odciski, preparaty i maści na odmrożenia, środki do odstraszenia owadów, okłady gorczycowe, oleje lecznicze, środki do leczenia oparzeń, środki do zwalczania robactwa, obroże przeciw pasożytnicze, fungicydy,

herbicydy, **10** aparatura i instrumenty chirurgiczne, medyczne, stomatologiczne i weterynaryjne, protezy kończyn, piersi, oczu i zębów, artykuły ortopedyczne, materiały do zszywania stosowane w chirurgii, pasy ciężowe, sztyfty dentystyczne, aparaty do masażu, aparatura do leczenia głuchoty, gorsety do celów leczniczych, gryzaki dla dzieci, szczotki do czyszczenia jamy ustnej, materace, prześcieradła i poduszki lecznicze, pończochy przeciw żylakom, prezerwatywy, szyny chirurgiczne, smoczki do butelek i karmienia.

(111) **206381** (220) 2006 07 05 (210) 312759
(151) 2008 04 21 (441) 2006 10 16
(732) „PERFFARMA” Spółka z o.o., Warszawa, PL.

(540) PERFFARMA
(510), (511) **03** substancje stosowane do mycia, środki do czyszczenia, polerowania, szorowania i ścierania, mydła, środki perfumeryjne, dezodoranty, olejki eteryczne, kosmetyki, płyny do pielęgnacji włosów, lakiery do włosów, szampony, kremy, pudry, środki do czyszczenia zębów i protez, środki do peelingu, preparaty kosmetyczne do odchudzania, preparaty do pielęgnacji paznokci, kleje do sztucznych włosów, wata do celów kosmetycznych, woda utleniona, wosk do włosów, wosk do depilacji, płyny do spryskiwaczy szyb, pomadki, sztuczne paznokcie i rzęsy, kosmetyki dla zwierząt, **05** produkty farmaceutyczne i weterynaryjne, środki diagnostyczne do celów medycznych, środki sanitarne do celów medycznych, substancje dietetyczne do celów leczniczych, żywność dla niemowląt, preparaty lecznicze do kąpieli, środki lecznicze do włosów, gąbka do ran, guma do żucia do celów medycznych, herbaty lecznicze, plastry, materiały opatrunkowe, apteczki przenośne, pieluchy, podpaski, majtki i chusteczki dla chorych, opaski, wata higroskopijna, testy ciężowe, izotopy do celów medycznych, preparaty do szkielek kontaktowych, dentystyczne środki czyszczące, amalgamaty, cementy, lakiery, mastyksy, kleje do protez, materiały do plombowania zębów, woski dentystyczne, krew i plazma do celów medycznych, środki odkażające, bezytoniowe papierosy do celów leczniczych, środki zmniejszające apetyt, poduszeczki do karmienia piersią, kultury mikroorganizmów do celów medycznych i weterynaryjnych, lecznicze napoje, środki i pierścienie na odciski, preparaty i maści na odmrożenia, środki do odstraszenia owadów, okłady gorzycowe, oleje lecznicze, środki do leczenia oparzeń, środki do zwalczania robactwa, obroże przeciwpasożytnicze, fungicydy, herbicydy, **10** aparatura i instrumenty chirurgiczne, medyczne, stomatologiczne i weterynaryjne, protezy kończyn, piersi, oczu i zębów, artykuły ortopedyczne, materiały do zszywania stosowane w chirurgii, pasy ciężowe, sztyfty dentystyczne, aparaty do masażu, aparatura do leczenia głuchoty, gorsety do celów leczniczych, gryzaki dla dzieci, szczotki do czyszczenia jamy ustnej, materace, prześcieradła i poduszki lecznicze, pończochy przeciw żylakom, prezerwatywy, szyny chirurgiczne, smoczki do butelek i karmienia.

(111) **206382** (220) 2006 07 05 (210) 312760
(151) 2008 04 21 (441) 2006 10 16
(732) „PERFFARMA” Spółka z o.o., Warszawa, PL.

(540) DENTOCLEAN
(510), (511) **03** substancje stosowane do mycia, środki do czyszczenia, polerowania, szorowania i ścierania, mydła, środki perfumeryjne, dezodoranty, olejki eteryczne, kosmetyki, płyny do pielęgnacji włosów, lakiery do włosów, szampony, kremy, pudry, środki do peelingu, preparaty kosmetyczne do odchudzania, preparaty do pielęgnacji paznokci, kleje do sztucznych włosów, wata do celów kosmetycznych, woda utleniona, wosk do włosów, wosk do depilacji, płyny do spryskiwaczy szyb, pomadki, sztuczne paznokcie i rzęsy, kosmetyki dla zwierząt, **05** produkty farmaceutyczne i weterynaryjne, środki diagnostyczne do celów medycznych, środki sanitarne do celów medycznych, substancje dietetyczne do celów leczniczych, żywność dla niemowląt, preparaty lecznicze do kąpieli, preparaty lecznicze do włosów, gąbka do ran, guma do żucia do celów medycznych, herbaty lecznicze, plastry, materiały opatrunkowe, apteczki przenośne, pieluchy, podpaski, majtki i chusteczki dla chorych, opaski, wata higroskopijna, testy ciężowe, izotopy do celów medycznych, preparaty do szkielek kontaktowych, dentystyczne środki czyszczące, amalgamaty, cementy, lakiery, mastyksy, kleje do protez, materiały do plombowania zębów, woski dentystyczne, krew i plazma do celów medycznych, środki odkażające, bezytoniowe papierosy do celów leczniczych, środki zmniejszające apetyt, poduszeczki do karmienia piersią, kultury mikroorganizmów do celów medycznych i weteryna-

ryjnych, lecznicze napoje, środki i pierścienie na odciski, preparaty i maści na odmrożenia, środki do odstraszenia owadów, okłady gorzycowe, oleje lecznicze, środki do leczenia oparzeń, środki do zwalczania robactwa, obroże przeciwpasożytnicze, fungicydy, herbicydy, **10** aparatura i instrumenty chirurgiczne, medyczne, stomatologiczne i weterynaryjne, protezy kończyn, piersi, oczu i zębów, artykuły ortopedyczne, materiały do zszywania stosowane w chirurgii, pasy ciężowe, sztyfty dentystyczne, aparaty do masażu, aparatura do leczenia głuchoty, gorsety do celów leczniczych, gryzaki dla dzieci, szczotki do czyszczenia jamy ustnej, materace, prześcieradła i poduszki lecznicze, pończochy przeciw żylakom, prezerwatywy, szyny chirurgiczne, smoczki do butelek i karmienia.

(111) **206383** (220) 2006 07 10 (210) 313007
(151) 2008 03 19 (441) 2006 10 16
(732) FLORALAND-NASIONA Andrzej Pawelski, Legionowo, PL.

(540) "Greenmill zawsze w ogrodzie"
(510), (511) **06** metalowe złączki i szybko złączki do rur, **07** sterowniki elektroniczne i mechaniczne do automatycznego włączania i wyłączania dopływu wody, kosiarki spalinowe i elektryczne, opryskiwacze, **09** dozowniki nawozów, **12** wózki do transportu i przechowywania węży, taczki, **17** węże doprowadzające wodę do podlewania, złączki niemetalowe i szybko złączki rur, elementy przyłączeniowe węży, **19** rury z tworzyw sztucznych dla systemów nawadniania, **21** zraszacze do kwiatów i roślin, zraszacze, zraszacze wynurzalne, mikro-zraszacze, kropłowniki, lance i pistolety, linie kropłujące, końcówki wylotowe do węży zraszających, doniczki i skrzynki na kwiaty i rośliny.

(111) **206384** (220) 2006 07 10 (210) 313031
(151) 2008 03 25 (441) 2006 10 16
(732) Grupa Kolastyna S.A., Kraków, PL.

(540) Kolastyna Laboratorium RAJSKA OLIWKA
(510), (511) **03** barwniki do celów kosmetycznych, depilatory, dezodoranty do użytku osobistego, ekstrakty kwiatowe do perfum, esencje eteryczne, farby do włosów, farby do bielizny, kosmetyki, kosmetyki do pielęgnacji skóry i włosów, kremy po goleniu, kremy kosmetyczne, kremy do wybielania skóry, lakiery do paznokci, lakiery do włosów, lotony do celów kosmetycznych, maseczki kosmetyczne, maści do celów kosmetycznych, mleczko kosmetyczne, mydła, mydła dezodorujące, mydła toaletowe, mydła lecznicze, mydła zapachowe, odświeżacze do ust w aerozolu, olejki do celów kosmetycznych, olejki do celów perfumeryjnych, olejki do kąpieli, olejki eteryczne, olejki toaletowe, pasty do podłogi i mebli, pasty do obuwia, perfumy, pianka do golenia, płyny do kąpieli, płyny do pielęgnacji włosów, preparaty kosmetyczne do opalania się, preparaty do usuwania farby, pasty, proszki, płyny do zębów, płyny po goleniu, puder do makijażu, preparaty do makijażu, pomadki do ust, szampony, szminki, środki do prania, środki do czyszczenia zębów, talk kosmetyczny, tłuszcze do celów kosmetycznych, wata do celów kosmetycznych, woda utleniona do celów kosmetycznych, wazelina kosmetyczna, wody kolońskie, wody lawendowe, wody toaletowe, wody zapachowe, wosk do depilacji, wybielacze do celów kosmetycznych, wyroby perfumeryjne, wywabiacze plam, zestawy kosmetyków dla dzieci i dla dorosłych, zestawy kosmetyków dla kobiet i mężczyzn.

(111) **206385** (220) 2006 07 24 (210) 313518
(151) 2008 03 25 (441) 2006 10 30
(732) F.H.U. „TOMASZEK” Tomasz Tomalak, Częstochowa, PL.
(540)



Kolor znaku: żółty, zielony i odcienie

(531) 1.15.9, 26.3.1, 27.5.1, 29.1.12

(510), (511) **09** okulary, okulary ochronne do uprawiania sportu, okulary słoneczne, etui na okulary, szkło optyczne, szkła kontaktowe, soczewki, soczewki optyczne, okulary specjalne, oprawki do okularów, okulary do pływania, sznureczki do okularów, okulary narciarskie,

gogle, **13** sztuczne ognie, ogień bengalskie, artykuły pirotechniczne, **25** odzież sportowa, bluzki, bluzy, czapki, daszki, koszulki sportowe i podkoszulki, nakrycia głowy, paski.

(111) **206386** (220) 2006 08 16 (210) 314439
 (151) 2008 06 13 (441) 2006 11 27
 (732) Reed Exhibitions Limited, Richmond, GB.
 (540)



(531) 27.5.1

(510), (511) **35** organizacja, przygotowywanie i prowadzenie wystaw, pokazów i ekspozycji dla celów gospodarczych, dostarczanie i rozpowszechnianie informacji dotyczących wyżej wymienionych usług, w tym materiałów dotyczących wystaw, pokazów i ekspozycji, gromadzenie dla osób trzecich składników i surowców stosowanych w wytwarzaniu kosmetyków, wyrobów toaletowych i produktów pielęgnacyjnych stosowanych w gospodarstwie domowym, w celu umożliwienia klientom obejrzenia i zakupu tych towarów i/lub wyboru usługodawcy poprzez wystawę lub pokaz, poprzez katalogi z wystaw i pokazów, lub poprzez konferencje lub imprezy sieciowe, dostarczanie i rozpowszechnianie informacji biznesowych, pomoc i konsultacje dotyczące wystawców, włączając wszystkie takie informacje udostępniane elektronicznie, w tym na stronach internetowych, usługi promocyjne i reklamowe, w tym usługi w zakresie organizowania, obsługi i nadzoru planów zachęt, promocja przedsiębiorstw wchodzących na rynek, stwarzanie inicjatyw dla przedsiębiorstw w celu budowania powiązań biznesowych, włączając organizowanie imprez, forów i spotkań w kontekście wystaw, konferencji i wydarzeń, umożliwiające i promujące interakcje między przedsiębiorstwami, wzajemne rekomendowanie firm pomiędzy uczestnikami i odwiedzającymi imprezy oraz wystawcami, **41** organizowanie, przygotowywanie i prowadzenie wystaw i ekspozycji dla celów edukacyjnych i kulturalnych, organizowanie, przygotowywanie i prowadzenie konferencji, zjazdów, seminariów, warsztatów i imprez, usługi edukacyjne i szkoleniowe, dostarczanie i rozpowszechnianie informacji dotyczących wszystkich wyżej wymienionych usług, włączając materiały dotyczące wystaw i ekspozycji, konferencji, zjazdów, seminariów, warsztatów i imprez edukacyjnych i kulturalnych, dostarczanie i rozpowszechnianie informacji kulturalnych i edukacyjnych, pomoc i konsultacje dotyczące uczestników wystaw i konferencji edukacyjnych i kulturalnych, zwiedzających i wystawców, włączając wszystkie takie informacje i konsultacje udostępniane elektronicznie, w tym na stronach internetowych, publikowanie w tym publikacje elektroniczne, publikowanie materiałów dotyczących wystaw i ekspozycji edukacyjnych i kulturalnych, konferencji, zjazdów, seminariów, warsztatów i imprez.

(111) **206387** (220) 2006 08 18 (210) 314525
 (151) 2008 03 25 (441) 2006 11 27
 (732) „IKEA RETAIL” Sp. z o.o., Raszyn, PL.
 (540)

Śmiało!

(531) 24.17.25, 27.5.1

(510), (511) **11** urządzenia do oświetlania, ogrzewania, wytwarzania pary, gotowania, chłodzenia, suszenia, wentylacji, zaopatrzenia w wodę oraz instalacje sanitarne, **16** papier, tekstura i wyroby z tych materiałów nie ujęte w innych klasach, druki, materiały introligatorskie, materiały fotograficzne, materiały piśmienne, kleje do materiałów piśmiennych lub do celów domowych, materiały przeznaczone dla artystów, pędzle malarskie, maszyny do pisania i sprzęt biurowy (z wyjątkiem aparatów), materiały szkoleniowe i instruktażowe (z wyjątkiem aparatów), materiały z tworzyw sztucznych do pakowania (nie ujęte w innych klasach), czcionki drukarskie, matryce, **18** skóra

i imitację skóry, wyroby z tych materiałów nie ujęte w innych klasach, skóry zwierzęce, skóry surowe, walizy i torby podróżne, parasolki, parasole (duże) i laski, bicze, uprząże i wyroby rymarskie, **20** meble, lustra, ramki obrazów, wyroby (nie ujęte w innych klasach) z drewna, korka, trzciny, wikliny, rogu, kości, kości słoniowej, fiszbinu, muszli, bursztynu, macicy perłowej, sepiolitu, imitacji tych surowców lub z tworzyw sztucznych, **21** przybory kuchenne i gospodarstwa domowego oraz pojemniki (wykonane nie z metali szlachetnych ani nie pokrywane nimi), grzebienie i gąbki, pędzle (z wyjątkiem pędzli malarskich), materiały do wytwarzania pędzli, sprzęt do czyszczenia, wełna (wata) stalowa nieprzerobiona lub półprzetworzone szkło (z wyjątkiem szkła stosowanego w budownictwie), wyroby szklane, porcelanowe i ceramiczne nie ujęte w innych klasach, **22** liny, sznury, sieci, namioty, markizy, brezenty, żagle, torby i torebki (nie ujęte w innych klasach), materiały na obicia i do wypełniania (z wyjątkiem gum lub tworzyw sztucznych), nieprzerobione tekstylne materiały włókiennicze, **24** tekstylia i wyroby włókiennicze nie ujęte w innych klasach, narzuty na łóżka i obrusy, **26** koronki, hafty, wstążki i spłaty, guziki, haczyki i oczka, szpilki i igły, sztuczne kwiaty, **27** dywany, chodniki (kilimy), maty i słomianki, linoleum i inne materiały do pokrywania podłóg, draperie (nietekstylne), **28** gry i zabawki, artykuły sportowe i gimnastyczne nie ujęte w innych klasach, ozdoby choinkowe, **29** mięso, ryby, drób, dziczyzna, ekstrakty mięsne, konserwowane, suszone i gotowane owoce i warzywa, galaretki, dżemy, kompoty, jaja, mleko, produkty mleczne, oleje i tłuszcze jadalne, **30** kawa, herbata, kakao, cukier, ryż, tapioka, sago, kawa nienaturalna, mąka i produkty zbożowe, chleb, wyroby cukiernicze i słodczyce, lody, miód, melasa (syropy), drożdże, proszek do pieczenia, sól, musztarda, ocet, sosy (przyprawy), przyprawy, lód, **31** produkty rolne, ogrodnicze, leśne oraz ziarna nie ujęte w innych klasach, żywe zwierzęta, świeże owoce i warzywa, nasiona, rośliny i kwiaty naturalne, karma dla zwierząt, słoń, **32** piwo, wody mineralne i gazowane oraz inne napoje bezalkoholowe, napoje owocowe i soki owocowe, syropy i inne preparaty do produkcji napojów, **35** wyselekcjonowanie, z myślą o osobach trzecich, wymienionych powyżej towarów pozwalające nabywcy wygodnie je oglądać i kupować w sklepie, domu towarowym lub hurtowni, **42** wzornictwo przemysłowe, opracowywanie projektów technicznych, projektowanie opakowań, projektowanie budynków, projektowanie terenów zielonych, projektowanie dekoracji wnętrz i usługi dekoracji wnętrz, **43** usługi barów, snack-barów, kawiarni i restauracji.

(111) **206388** (220) 2006 08 28 (210) 314823
 (151) 2008 04 10 (441) 2006 12 11
 (732) SPARTA Spółka z ograniczoną odpowiedzialnością, Bogucin, PL.
 (540)



Kolor znaku: niebieski, szary, biały

(531) 26.4.2, 27.5.1, 29.1.13

(510), (511) **06** rękojeści do kos wykonane z metalu, rączki do narzędzi wykonane z metalu, aluminium, klamki do drzwi wykonane z metalu, kołatki do drzwi, ograniczniki do drzwi i okien wykonane z metalu, osprzęt do drzwi wykonany z metalu, zasuwki do drzwi, drzwi metalowe stosowane w budownictwie, kłódki, konstrukcje metalowe, szkielety ramowe jako konstrukcje metalowe stosowane w budownictwie, konstrukcje metalowe stosowane w budownictwie, okna metalowe, ozdobne okucia drzwiowe i okienne wykonane z metalu, okucia metalowe, okucia metalowe do mebli i okien, zamki do pojazdów wykonane z metalu, zamki inne niż elektryczne wykonane z metalu, zamki na zasuwki, zawiasy metalowe, **08** ręczne narzędzia rolnicze: narzędzia do niszczenia chwastów, przycinacze do drzew, grabie, kosy, łopatki stosowane w ogrodnictwie, sekatory, widły, motyki, narzędzia ręczne: piły, piły kabłąkowe, młotki murarskie, części narzędzi: brzeszczoty do pił, uchwyty do pił, **12** taczki.

(111) **206389** (220) 2006 09 11 (210) 315381
 (151) 2008 03 25 (441) 2006 12 27
 (732) AGENCJA MIENIA WOJSKOWEGO, Warszawa, PL.

(540)



(531) 3.7.1, 3.7.2, 24.9.1, 27.5.1

(510), (511) **35** pomoc w zarządzaniu w zakresie działalności gospodarczej, doradztwo w zakresie zarządzania działalnością gospodarczą, wycena działalności gospodarczej, pośrednictwo handlowe w formie organizowania przetargów, organizowanie zamówień publicznych na dostawy środków materiałowych, paliw stałych i płynnych oraz sprzętu powszechnego użytku, grupowanie na rzecz osób trzecich sprzętu wojskowego i uzbrojenia, wojskowego sprzętu ruchomego, sprzętu inżynierskiego, zespołów spalinowo-elektrycznych, sprzętu do przewozu i dystrybucji paliw, gastronomicznego sprzętu polowego, sprzętu komunalnego, urządzeń warsztatowych, silników, pomp, artykułów instalacyjnych, sprzętu medycznego, artykułów mundurowych, sprzętu kwatermistrzowskiego w celu umożliwienia nabywcom obejrzenia i zakupu tych towarów, ewidencjonowanie majątku nieruchomości i ruchomego, **36** usługi finansowe, w tym tworzenie funduszy i inwestycje kapitałowe, usługi w zakresie likwidacji przedsiębiorstw, wycena majątku nieruchomości, administrowanie majątkiem nieruchomości, pośrednictwo w sprawach majątku nieruchomości, zarządzanie nieruchomościami, wynajmowanie i wydzierżawianie nieruchomości, **39** wynajmowanie powierzchni magazynowych, wynajmowanie i wydzierżawianie pojazdów.

(111) **206390** (220) 2006 09 22 (210) 315829

(151) 2008 03 25 (441) 2006 12 27

(732) ITI Neovision Spółka z o.o., Warszawa, PL.

(540) WOJNA i POKÓJ

(510), (511) **03** kosmetyki, wyroby perfumeryjne, środki myjące, czyszczące i piorące, **09** programy telewizyjne, filmy, audycje radiowe, nagrania dźwięku, obrazu i filmowe utrwalone w formie zapisanej taśmy filmowej, taśmy video, taśmy magnetycznej, dysków optycznych, w formacie MP3, w wersji przystosowanej do odtwarzania w komputerach multimedialnych, w odtwarzaczach CD, DVD, zapisane nośniki obrazu i dźwięku, gry komputerowe, interaktywne gry komputerowe, urządzenia do nagrywania, zapisywania, odtwarzania i reprodukcji dźwięku, obrazu, informacji i zapisu filmowego w formie analogowej i cyfrowej, elektryczna i elektroniczna aparatura służąca do odbioru przekazu satelitarnego, naziemnego, kablowego i światłowodowego, nadajniki sygnału naziemnego, kablowego i satelitarnego, odbiorniki telewizyjne i radiowe, odbiorniki telewizyjne i radiowe z wbudowanym dekodery sygnału, urządzenia do odtwarzania zakodowanego sygnału zawierające zestaw do odbioru telewizji, zestawy aparaturowe zawierające dekodery i interaktywną przeglądarkę kanałów telewizji satelitarnej, zestawy aparaturowe zawierające dekodery i nagrywarkę do zapisywania programów telewizyjnych i dźwiękowych-rejestracja dźwięku i obrazu na wbudowanym dysku twardym PVR umożliwiającą wybór zapisywanych programów (Personal Video Recorder-osobisty rejestrator obrazu), komputery, programy komputerowe, programy komputerowe umożliwiające użytkownikom telewizji oglądanie i zakup towarów za pośrednictwem cyfrowych kanałów telewizyjnych, programy do prowadzenia gier komputerowych, konkursów przystosowane do użycia z odbiornikiem telewizyjnym jako ekranem komputerowym, programy komputerowe do obsługi interaktywnej telewizji, urządzenia do zapisu audio i video w postaci skompresowanej, anteny radiowe i telewizyjne, urządzenia do zapisywania, zapamiętywania i odtwarzania obrazów, dźwięków i zapisu wideo w postaci plików MP3, aparaty telefoniczne, **16** papier, karton i wyroby z tych materiałów nie ujęte w innych klasach, druki akcydensowe, kalendarze, foldery, prospekty, afisze, plakaty, fotografie, nalepki, publikacje drukowane, czasopisma, książki, broszury, materiały piśmienne, papeteria,

torby do pakowania z papieru i tworzyw sztucznych, materiały szkoleniowe i instruktażowe (z wyjątkiem aparatów), **25** odzież, odzież sportowa, obuwie, nakrycia głowy, **28** gry, zabawki i sprzęt sportowy ujęte w tej klasie, **35** usługi w zakresie reklamy: organizacja i prowadzenie kampanii reklamowych, wynajem i sprzedaż miejsca i czasu na cele reklamowe w środkach masowego przekazu, usługi produkcji audycji i filmów reklamowych dla radia, telewizji, filmu, Internetu, usługi w zakresie dystrybucji i doręczania prospektów i próbek reklamowych, organizacji pokazów i wystaw w celach reklamowych i handlowych, usługi badania opinii publicznej, badania rynku mediów i reklamy, usługi prowadzenia sklepu i hurtowni wielobranżowej, usługi sprzedaży odzieży, obuwia, wyrobów papierniczych, kosmetyków, chemii gospodarczej, książek, czasopism, gazet, sprzętów gospodarstwa domowego, mebli, wyposażenia wnętrz, usługi prowadzenia sklepu i hurtowni wielobranżowej, usługi sprzedaży odzieży, obuwia, wyrobów papierniczych, kosmetyków, chemii gospodarczej, książek, czasopism, gazet, sprzętów gospodarstwa domowego, mebli, wyposażenia wnętrz za pośrednictwem Internetu (sklep internetowy), usługi prowadzenia sprzedaży niżej wymienionych towarów z naniesionym logo jako elementem reklamowo-ozdobnym: apaszki jedwabne, baloniki, bandanki, banery, bezrękawniki, bloczki post-it, bluzy, bombki, breloczki, chorągiewki, czapki, daszki, długopisy, elektroniczne urządzenia do tłumaczeń językowych, elektroniczne urządzenia ze słownikiem, etui skórzane na długopisy, etui skórzane na wizytówki, flagi, galanteria odzieżowa damska i męska, galanteria skórzana, galanteria papierowa, kalendarze, kalkulatory, kapelusze, karafki, konstrukcje dmuchane i balony, kosmetyczki, kosmetyki, koszulki polo, krawaty, krzeselka, kubki, kurtki, latawce, maskotki, materiały biurowe i szkolne, pudełka, naklejki i nalepki, notesy, obrusy, odtwarzacze płyt kompaktowych i kaset, ołówki, opakowania na napoje, organizery, otwieracze do butelek, pałeczki chińskie, papiery pakowe, parasole, parasolki, parawany, para jedwabne, piłki, piórniki, plecaki, podkładki pod kubki, kieliszki i szklanki, podkładki pod mysz, pokrowce na telefony, portfele, postery, radiodiodoborniki, rękawiczki, ręczniki, sakwy rowerowe, sakwy podróżne, samochodowe osłony przeciwsłoneczne, siatki, skrobaczki do szyby, słodczyce, standy, stroje dla personelu, szale, szalki, teczki skórzane, termosy, torby i torebki, torciki, trąbki, t-shirty, wizytowniki, wody perfumowane i perfumy, worki żeglarskie, wyroby ze szkła i porcelany, zabawki, zegary ściennie, zegarki, znaczki z logo, **36** usługi w zakresie pośrednictwa w zawieraniu umów ubezpieczeniowych, umów kredytowych za pośrednictwem telewizji interaktywnej i sieci teleinformatycznych Internet, sprawdzanie stanu konta za pośrednictwem telewizji interaktywnej i sieci teleinformatycznych-Internet, umożliwienia dokonywania płatności za pośrednictwem telewizji interaktywnej i Internetu, obsługa kart kredytowych za pośrednictwem telewizji interaktywnej i Internetu, **37** usługi w zakresie: instalacji, obsługi i napraw systemów przekazywania dźwięku i obrazu w systemie łączności radiofonicznej, telewizyjnej, kablowej, światłowodowej, satelitarnej i naziemnej w systemie cyfrowym i analogowym, instalacji i naprawy urządzeń do odbioru sygnału telewizyjnego, radiowego, instalacja anten zbiorczych indywidualnych do odbioru tego sygnału, instalacja i naprawa sprzętu do odtwarzania sygnału, **38** usługi telekomunikacyjne, usługi agencji informacyjnej: zbieranie i rozpowszechnianie informacji, usługi rozpowszechniania programów telewizyjnych, reportaży, filmów dokumentalnych i fabularnych, widowisk rozrywkowych i sportowych oraz audycji z interaktywnym udziałem widzów, usługi: emisji telewizyjnej i radiowej, obsługi przekazu dźwięku i obrazu, obsługi przekazu cyfrowego, organizowania systemów transmisyjnych dźwięku, obrazu i sygnału cyfrowego, rozpowszechniania programów i informacji za pośrednictwem sieci informatycznych-Internetu, usługi komunikacyjne za pośrednictwem przekazu satelitarnego, naziemnego kablowego i światłowodowego, usługi telekomunikacyjne spersonalizowane-zakres dostępu do treści informacyjnych i usług indywidualnie określonych dla każdego abonenta z możliwością wykorzystania przesyłania informacji od abonenta do operatora w celu wyboru usług, uczestniczenia w grach, konkursach, głosowaniach i dokonywania zakupów z jednoczesnym przekazywaniem informacji od i do klienta, usługi telekomunikacyjne przeznaczone do obsługi sprzedaży detalicznej towarów poprzez bezpośrednią komunikację z klientem, usługi przekazu telewizyjnego łącznie z umożliwieniem wyboru spośród wielu programów i inteligentnej automatycznej selekcji programów które mają być nagrywane, usługi emisji i transmisji telewizji interaktywnej, interaktywnej rozrywki i konkursów, usługi dostar-

czania informacji on-line z komputerowych baz danych, umożliwienie dostępu do stron WWW za pośrednictwem przekazu telewizyjnego poprzez interaktywny portal telewizyjny, udzielanie informacji i usługi konsultacyjne dotyczące wyżej wymienionych usług, dostarczanie dostępu do Internetu, usługi poczty elektronicznej, dostarczanie dostępu do stron MP3 w Internecie, dostarczanie dostępu do zasobów muzycznych, filmowych i zbiorów obrazów w sieci internetowej, wynajem urządzeń do odbioru i nadawania sygnału telewizyjnego i radiowego, odbiorników radiowych i telewizyjnych, urządzeń do kodowania i dekodowania sygnału cyfrowego i analogowego, zapewnienie dostępu do sieci LAN-przesyłanie danych z i do sieci lokalnej (Local Area Network) jak również umożliwienie dostępu do Internetu za pośrednictwem tej sieci, **41** usługi rozrywki i nauczania: organizacja rozrywkowych widowisk telewizyjnych, audycji radiowych, produkcja filmów dokumentalnych, reportaży, programów telewizyjnych, organizacji teleturniejów i konkursów, organizacja audycji z interaktywnym udziałem widzów, dostarczanie rozrywki i usług edukacyjnych za pośrednictwem radia, telewizji, Internetu, dostęp do tych usług edukacyjnych i rozrywkowych w systemie on-line, w systemie telewizji interaktywnej, usługi wynajmowania sprzętu do nagrywania, odtwarzania dźwięku i obrazu, dostarczanie informacji o rozrywce, edukacji, programach radiowych i telewizyjnych, imprezach sportowych, usługi automatycznego zapisywania programów telewizyjnych zgodnie z preferencjami odbiorców i następnie odtwarzanie ich w czasie wybranym przez odbiorcę, usługi dostarczania muzyki, video, dźwięku i obrazu w postaci plików MP3 ze stron WWW poprzez Internet, usługi wynajmowania studia nagraniowego, filmowego, organizacji i produkcji nagrań filmowych, dźwiękowych, usługi organizacji imprez artystycznych, estradowych, sportowych, rekreacyjnych, usługi wydawnicze: publikowanie książek i innych materiałów drukowanych, publikowanie książek, magazynów, czasopism, gazet w formie elektronicznej, udostępnianie ich w sieci internetowej, usługi obsługi technicznej i organizacyjnej produkcji telewizyjnej i filmowej, **42** usługi administrowania prawami własności intelektualnej, udzielania licencji i pośrednictwa w obrocie prawami własności intelektualnej, opracowywanie i wdrażanie programów komputerowych, wykonywanie opinii i badań w dziedzinie środków komunikacji publicznej, multimedialnej, prognozy pogody, wynajem miejsca na strony WWW.

(111) **206391** (220) 2006 09 22 (210) 315830
 (151) 2008 03 25 (441) 2006 12 27
 (732) ITI Neovision Spółka z o.o., Warszawa, PL.
 (540)



Kolor znaku: niebieski, czerwony, biały

(531) 26.4.2, 27.5.1, 29.1.13

(510), (511) **03** kosmetyki, wyroby perfumeryjne, środki myjące, czyszczące i piorące, **09** programy telewizyjne, filmy, audycje radiowe, nagrania dźwięku, obrazu i filmowe utrwalone w formie zapisanej taśmy filmowej, taśmy video, taśmy magnetyczne, dysków optycznych, w formacie MP3, w wersji przystosowanej do odtwarzania w komputerach multimedialnych, w odtwarzaczach CD, DVD, zapisane nośniki obrazu i dźwięku, gry komputerowe, interaktywne gry komputerowe, urządzenia do nagrywania, zapisywania, odtwarzania i reprodukcji dźwięku, obrazu, informacji i zapisu filmowego w formie analogowej i cyfrowej, elektryczna i elektroniczna aparatura służąca do odbioru przekazu satelitarnego, naziemnego, kablowego i światłowodowego, nadajniki sygnału naziemnego, kablowego i satelitarnego, odbiorniki telewizyjne i radiowe, odbiorniki telewizyjne i radiowe z wbudowanym dekoderny sygnału, urządzenia do odcodowywania zakodowanego sygnału zawierające zestaw do odbioru telewizji, zestawy aparaturowe zawierające dekoderny i interaktywną przeglądarkę kanałów telewizji satelitarnej, zestawy aparaturowe zawierające dekoderny i nagrywanie do zapisywania programów telewizyjnych i dźwiękowych-rejestracja dźwięku i obrazu na wbudowanym dysku twardym PVR umożliwiającą wybór zapisywanych programów (Personal Video Recorder-osobisty rejestrator obrazu),

komputery, programy komputerowe, programy komputerowe umożliwiające użytkownikom telewizji oglądanie i zakup towarów za pośrednictwem cyfrowych kanałów telewizyjnych, programy do prowadzenia gier komputerowych, konkursów przystosowane do użycia z odbiornikiem telewizyjnym jako ekranem komputerowym, programy komputerowe do obsługi interaktywnej telewizji, urządzenia do zapisu audio i video w postaci skompresowanej, anteny radiowe i telewizyjne, urządzenia do zapisywania, zapamiętywania i odtwarzania obrazów, dźwięków i zapisu wideo w postaci plików MP3, aparaty telefoniczne, **16** papier, karton i wyroby z tych materiałów nie ujęte w innych klasach, druki akcydensowe, kalendarze, foldery, prospekty, afisze, plakaty, fotografie, nalepki, publikacje drukowane, czasopisma, książki, broszury, materiały piśmienne, papeterie, torby do pakowania z papieru i tworzyw sztucznych, materiały szkoleniowe i instruktażowe (z wyjątkiem aparatów), **25** odzież, odzież sportowa, obuwie, nakrycia głowy, **28** gry, zabawki i sprzęt sportowy ujęte w tej klasie, **35** usługi w zakresie reklamy: organizacja i prowadzenie kampanii reklamowych, wynajem i sprzedaż miejsca i czasu na cele reklamowe w środkach masowego przekazu, usługi produkcji audycji i filmów reklamowych dla radia, telewizji, filmu, Internetu, usługi w zakresie dystrybucji i doręczania prospektów i próbek reklamowych, organizacji pokazów i wystaw w celach reklamowych i handlowych, usługi badania opinii publicznej, badania rynku mediów i reklamy, usługi prowadzenia sklepu i hurtowni wielobranżowej, usługi sprzedaży odzieży, obuwia, wyrobów papierniczych, kosmetyków, chemii gospodarczej, książek, czasopism, gazet, sprzętów gospodarstwa domowego, mebli, wyposażenia wnętrz, usługi prowadzenia sklepu i hurtowni wielobranżowej, usługi sprzedaży odzieży, obuwia, wyrobów papierniczych, kosmetyków, chemii gospodarczej, książek, czasopism, gazet, sprzętów gospodarstwa domowego, mebli, wyposażenia wnętrz za pośrednictwem Internetu (sklep internetowy), usługi prowadzenia sprzedaży niżej wymienionych towarów z naniesionym logo jako elementem reklamowo-ozdobnym: apaszki jedwabne, baloniki, bandanki, banery, bezrękawniki, bloczki post-it, bluzy, bombki, breloczki, chorągiewki, czapki, daszki, długopisy, elektroniczne urządzenia do tłumaczeń językowych, elektroniczne urządzenia ze słownikiem, etui skórzane na długopisy, etui skórzane na wizytówki, flagi, galanteria odzieżowa damska i męska, galanteria skórzana, galanteria papierowa, kalendarze, kalkulatory, kapelusze, karafki, konstrukcje dmuchane i balony, kosmetyczki, kosmetyki, koszulki polo, krawaty, krzeselka, kubki, kurtki, latawce, maskotki, materiały biurowe i szkolne, pudełka, naklejki i nalepki, notesy, obrusy, odtwarzacze płyt kompaktowych i kaset, ołówki, opakowania na napoje, organizery, otwieracze do butelek, pałeczki chińskie, papiery pakowe, parasole, parasolki, parawany, para jedwabne, piłki, piórniki, plecaki, podkładki pod kubki, kieliszki i szklanki, podkładki pod mysz, pokrowce na telefony, portfele, postery, radioodbiorniki, rękawiczki, ręczniki, sakwy rowerowe, sakwy podróżne, samochodowe osłony przeciwsłoneczne, siatki, skrobaczki do szyb, słodycze, standy, stroje dla personelu, szale, szaliki, teczki skórzane, termosy, torby i torebki, torciki, trąbki, t-shirty, wizytowniki, wody perfumowane i perfumy, worki żeglarskie, wyroby ze szkła i porcelany, zabawki, zegary ściennie, zegarki, znaczki z logo, **36** usługi w zakresie pośrednictwa w zawieraniu umów ubezpieczeniowych, umów kredytowych za pośrednictwem telewizji interaktywnej i sieci teleinformatycznych Internet, sprawdzanie stanu konta za pośrednictwem telewizji interaktywnej i sieci teleinformatycznych-Internet, umożliwienia dokonywania płatności za pośrednictwem telewizji interaktywnej i Internetu, obsługa kart kredytowych za pośrednictwem telewizji interaktywnej i Internetu, **37** usługi w zakresie: instalacji, obsługi i napraw systemów przekazywania dźwięku i obrazu w systemie łączności radiofonicznej, telewizyjnej, kablowej, światłowodowej, satelitarnej i naziemnej w systemie cyfrowym i analogowym, instalacji i naprawy urządzeń do odbioru sygnału telewizyjnego, radiowego, instalacja anten zbiorczych indywidualnych do odbioru tego sygnału, instalacja i naprawa sprzętu do odcodowywania sygnału, **38** usługi telekomunikacyjne, usługi agencji informacyjnej: zbieranie i rozpowszechnianie informacji, usługi rozpowszechniania programów telewizyjnych, reportaży, filmów dokumentalnych i fabularnych, widowisk rozrywkowych i sportowych oraz audycji z interaktywnym udziałem widzów, usługi: emisji telewizyjnej i radiowej, obsługi przekazu dźwięku i obrazu, obsługi przekazu cyfrowego, organizowania systemów transmisyjnych dźwięku, obrazu i sygnału cyfrowego, rozpowszechniania programów i informacji za pośrednictwem sieci informatycznych-Internetu, usługi komunika-

cyjne za pośrednictwem przekazu satelitarnego, naziemnego kablowego i światłowodowego, usługi telekomunikacyjne spersonalizowane-zakres dostępu do treści informacyjnych i usług indywidualnie określonych dla każdego abonenta z możliwością wykorzystania przesyłania informacji od abonenta do operatora w celu wyboru usług, uczestniczenia w grach, konkursach, głosowaniach i dokonywania zakupów z jednoczesnym przekazywaniem informacji od i do klienta, usługi telekomunikacyjne przeznaczone do obsługi sprzedaży detalicznej towarów poprzez bezpośrednią komunikację z klientem, usługi przekazu telewizyjnego łącznie z umożliwianiem wyboru spośród wielu programów i inteligentnej automatycznej selekcji programów które mają być nagrywane, usługi emisji i transmisji telewizji interaktywnej, interaktywnej rozrywki i konkursów, usługi dostarczania informacji on-line z komputerowych baz danych, umożliwienie dostępu do stron WWW za pośrednictwem przekazu telewizyjnego poprzez interaktywny portal telewizyjny, udzielanie informacji i usługi konsultacyjne dotyczące wyżej wymienionych usług, dostarczanie dostępu do Internetu, usługi poczty elektronicznej, dostarczanie dostępu do stron MP3 w Internecie, dostarczanie dostępu do zasobów muzycznych, filmowych i zbiorów obrazów w sieci internetowej, wynajem urządzeń do odbioru i nadawania sygnału telewizyjnego i radiowego, odbiorników radiowych i telewizyjnych, urządzeń do kodowania i dekodowania sygnału cyfrowego i analogowego, zapewnienie dostępu do sieci LAN-przesyłanie danych z i do sieci lokalnej (Local Area Network) jak również umożliwianie dostępu do Internetu za pośrednictwem tej sieci, **41** usługi rozrywki i nauczania: organizacja rozrywkowych widowisk telewizyjnych, audycji radiowych, produkcja filmów dokumentalnych, reportaży, programów telewizyjnych, organizacji teleturniejów i konkursów, organizacja audycji z interaktywnym udziałem widzów, dostarczanie rozrywki i usług edukacyjnych za pośrednictwem radia, telewizji, Internetu, dostęp do tych usług edukacyjnych i rozrywkowych w systemie on-line, w systemie telewizji interaktywnej, usługi wynajmowania sprzętu do nagrywania, odtwarzania dźwięku i obrazu, dostarczanie informacji o rozrywce, edukacji, programach radiowych i telewizyjnych, imprezach sportowych, usługi automatycznego zapisywania programów telewizyjnych zgodnie z preferencjami odbiorców i następnie odtwarzanie ich w czasie wybranym przez odbiorcę, usługi dostarczania muzyki, video, dźwięku i obrazu w postaci plików MP3 ze stron WWW poprzez Internet, usługi wynajmowania studia nagraniowego, filmowego, organizacji i produkcji nagrań filmowych, dźwiękowych, usługi organizacji imprez artystycznych, estradowych, sportowych, rekreacyjnych, usługi wydawnicze: publikowanie książek i innych materiałów drukowanych, publikowanie książek, magazynów, czasopism, gazet w formie elektronicznej, udostępnianie ich w sieci internetowej, usługi obsługi technicznej i organizacyjnej produkcji telewizyjnej i filmowej, **42** usługi administrowania prawami własności intelektualnej, udzielania licencji i pośrednictwa w obrocie prawami własności intelektualnej, opracowywanie i wdrażanie programów komputerowych, wykonywanie opinii i badań w dziedzinie środków komunikacji publicznej, multimedialnej, prognozy pogody, wynajem miejsca na strony WWW.

(111) **206392** (220) 2006 10 02 (210) 316158
(151) 2008 05 19 (441) 2007 01 08

(732) Hotel Wieniawa Sp. z o.o., Rekowo Górne, PL.

(540) HOTEL WIENIAWA

(510), (511) **43** usługi w zakresie: hoteli, moteli, pensjonatów, eksploatacji terenów kempingowych, domów turystycznych, rezerwowania i wynajmowania noclegów, rezerwacji hotelowych oraz rezerwacji kwater, wynajmowania sal na posiedzenia, barów i stołówek, restauracji, kawiarni, przygotowywania dań w postaci żywności i napojów na zamówienie oraz ich dostawy, cateringu.

(111) **206393** (220) 2006 10 06 (210) 316314
(151) 2008 03 25 (441) 2007 01 08

(732) Centrum Handlowe PIK Zbigniew Surosz, Warszawa, PL.

(540) COOLSTAR

(510), (511) **21** naczynia szklane i ceramiczne, **30** słodczyce, lody.

(111) **206394** (220) 2006 10 06 (210) 316347
(151) 2008 05 16 (441) 2007 01 08

(732) Capital Part 12 Sp. z o.o., Warszawa, PL.

(540)



Kolor znaku: ciemnoczerwony, ciemnozielony, biały, szary

(531) 26.4.1, 27.5.1, 29.1.14

(510), (511) **35** usługi w zakresie: reklamy, doradztwa w zakresie zarządzania działalnością gospodarczą, prowadzenia sklepu z artykułami odzieżowymi, galanterią skórzaną, zabawkami, sprzętem RTV i AGD, meblami, artykułami sportowymi oraz artykułami spożywczymi, **36** usługi w zakresie: administrowania i zarządzania nieruchomościami, dzierżawy nieruchomości, wynajmu nieruchomości, sprzedaży nieruchomości, **43** usługi w zakresie: barów, w tym barów szybkiej obsługi, kafeerii, kawiarni, restauracji.

(111) **206395** (220) 2006 10 13 (210) 316683

(151) 2008 03 25 (441) 2007 01 22

(732) Przedsiębiorstwo Produkcyjno-Handlowo-Usługowe „OLKO” Spółka Jawna Jerzy Olszanicki, Zdzisław Kozieł, Bielsko-Biała, PL.

(540)



Kolor znaku: czerwony, żółty, czarny

(531) 1.3.2, 26.1.1, 26.1.10, 27.5.1, 29.1.13

(510), (511) **03** artykuły ściernie, środki do polerowania, środki ściernie, papier ścierny, **07** tarcze szlifierskie maszynowe, tarcze tnące, **08** wiertła, tarcze szlifierskie ręczne, ściernice, klucze płaskie, klucze płasko oczkowe, klucze nasadkowe, końcówki do wkrętarek, wkrętaki, siekiery, łomy, młotki, szczypce, przecinaki, **35** zgrupowanie na rzecz osób trzecich różnych towarów pozwalające nabywcy je oglądać i kupować w systemie sprzedaży hurtowej w hurtowni oferującej narzędzia, wyroby ściernie i artykuły z dziedziny bezpieczeństwa i higieny pracy.

(111) **206396** (220) 2006 10 13 (210) 316685

(151) 2008 03 25 (441) 2007 01 22

(732) Przedsiębiorstwo Produkcyjno-Handlowo-Usługowe „OLKO” Spółka Jawna Jerzy Olszanicki, Zdzisław Kozieł, Bielsko-Biała, PL.

(540)



Kolor znaku: niebieski, biały

(531) 26.4.1, 27.5.1, 29.1.4, 29.1.6

(510), (511) **03** artykuły ściernie, środki do polerowania, środki ściernie, papier ścierny, **07** tarcze szlifierskie maszynowe, tarcze tnące, **08** wiertła, tarcze szlifierskie ręczne, ściernice, klucze płaskie, klucze płasko oczkowe, klucze nasadkowe, końcówki do wkrętarek, wkrętaki, siekiery, łomy, młotki, szczypce, przecinaki, **35** zgrupowanie na rzecz osób trzecich różnych towarów pozwalające nabywcy je oglądać i kupować w systemie sprzedaży hurtowej w hurtowni oferującej narzędzia, wyroby ściernie i artykuły z dziedziny bezpieczeństwa i higieny pracy.

(111) **206397** (220) 2006 10 25 (210) 317198

(151) 2008 03 25 (441) 2007 02 05

(732) „CEDROB” Spółka Akcyjna, Ciechanów, PL.

(540) Gobarto

(510), (511) **05** żywność dla niemowląt, **29** tuszki drobiowe, mięso drobiowe, wędliny drobiowe, wyroby garmażeryjne z mięsa drobiowego, podroby drobiowe, konserwy drobiowe, buliony drobiowe,

jaja jadalne, jaja w proszku, przetwory jajczarskie-sałatki z jajek, pasty jajeczne, dziczyzna i przetwory z dziczyzny, mięso i jego przetwory, przetwory mięsno-warzywne, mrożonki mięsno-warzywne, **30** produkty mączne i piekarnicze z zawartością mięsa, paszety, półprodukty do sporządzania żywności-zamrożone surowe produkty mączne z zawartością mięsa i mieszanek mięsno-warzywnych, pierogi, tortellini, ravioli, koncentraty sosów.

(111) **206398** (220) 2006 10 25 (210) 317199
(151) 2008 03 25 (441) 2007 02 05
(732) „CEDROB” Spółka Akcyjna, Ciechanów, PL.
(540) Kanapella

(510), (511) **05** żywność dla niemowląt, **29** tuszki drobiowe, mięso drobiowe, wędliny drobiowe, wyroby garmazeryjne z mięsa drobiowego, podroby drobiowe, konserwy drobiowe, buliony drobiowe, jaja jadalne, jaja w proszku, przetwory jajczarskie-sałatki z jajek, pasty jajeczne, dziczyzna i przetwory z dziczyzny, mięso i jego przetwory, przetwory mięsno-warzywne, mrożonki mięsno-warzywne, **30** produkty mączne i piekarnicze z zawartością mięsa, paszety, półprodukty do sporządzania żywności-zamrożone surowe produkty mączne z zawartością mięsa i mieszanek mięsno-warzywnych, pierogi, tortellini, ravioli, koncentraty sosów.

(111) **206399** (220) 2006 11 20 (210) 318162
(151) 2008 06 10 (441) 2007 03 05
(732) Dr. August Oetker Nahrungsmittel KG, Bielefeld, DE.
(540) FRUTTINA

(510), (511) **29** desery, włączając kremy zawierające głównie mleko i/lub produkty mleczne wytworzone poprzez dodanie substancji nadających konsystencję (skrobi, żelatyny, karagenu, pektyny, algianianu, tłuszczów roślinnych) oraz preparatów owocowych i/lub świeżych owoców oraz preparatów smakowych i aromatyzujących, dania z kremem, dania z bitą śmietaną, deserowe pianki kremowe, dania z galaretką, desery sporządzone z gotowanych owoców z dodatkiem kaszki z cukrem i skrobi kukurydzianej oraz śmietany lub mleka (Rotę Grütze) oraz inne kaszki owocowe, puree owocowe, dania jogurtowe, dania z sera twarogowego, dania z kwaśnego mleka, słodkie zupy, **30** budynie, również gotowe budynie, budynie w proszku, słodkie dania z żelatyny lub innych środków żelujących, cukru, z dodatkiem środków aromatyzujących i barwników i/lub soku (Götterspeisen), słodkie sosy.

(111) **206400** (220) 2006 12 04 (210) 318627
(151) 2008 04 22 (441) 2007 03 19
(732) P.P.H.U. GASTROPOL Import-Export Anna Maes, Piła, PL.
(540)



Kolor znaku: brązowy
(531) 26.1.2, 27.5.1, 29.1.7

(510), (511) **16** adresarki, artykuły papiernicze, afisze, plakaty, albumy, arkusze z wiskozy do zawijania i pakowania, bielizna stołowa papierowa, bilety, bileciki, blankiety, broszury, koperty, opakowania papierowe na butelki, chorągiewki papierowe, czasopisma, drukowane materiały, emblematy, pieczęcie papierowe, etykiety nie z materiału tekstylnego, folia z tworzywa sztucznego do pakowania, formularze, gazety, kalendarze, kalka rysunkowa, kartki pocztowe, kartki okolicznościowe, katalogi, kartonowe pudełka, książki, materiały piśmienne, notatniki, naklejki adresowe, obrusy papierowe, okładki, obwoluty, papier do pakowania, torby, koperty, woreczki z papieru lub tworzyw sztucznych do pakowania, papeteria, papier pergaminowy, pakowy, srebrny, świecący, przyrządy do pisania, taśmy przyklepne do materiałów papierniczych, wzory do haftowania, ręczniki papierowe, serwetki papierowe, serwetki stołowe papierowe, teczki, skoroszyty, stemple adresowe, wyroby z kartonu, znaczki pocztowe, **20** dekoracje przestawne, dozowniki stałe do ręczników niemetalowe, figurki, statuetki, posążki z drewna, wosku, gipsu lub tworzywa

sztucznych, wózki barowe ruchome do podawania herbaty, tabliczki identyfikacyjne niemetalowe, ozdoby z tworzyw sztucznych do artykułów spożywczych, pojemniki do pakowania z tworzyw sztucznych, stojaki na czasopisma, szylidy z drewna lub tworzyw sztucznych, plakietki ozdobne ścienne, nie tekstylne, **21** butelki, pojemniki szklane, wyroby ceramiczne, łopatki, foremki do ciastek nie z metali szlachetnych, dzbanki, figurki, statuetki z porcelany, terakoty, szkła, filiżanki, serwisy do herbaty, kawy nie z metali szlachetnych, kółka na serwetki nie z metali szlachetnych, kieliszki, szklanki, pucharki, miseczki, miski, serwetniki nie z metali szlachetnych, spodeczki, świeczniki, tace, talerze nie z metali szlachetnych, zastawa stołowa nie z metali szlachetnych, okładki na karty menu, **30** aromaty do napojów, ciasta, ciastka, cukierki, czekolada, napoje na bazie czekolady, kawy, herbaty, kakao, wyroby z czekolady, kawa, herbata, lody, herbatniki, marcepan, wyroby cukiernicze na bazie marcepana, cukierki miętowe, wyroby cukiernicze na bazie migdałów, pasta migdałowa, miód, naleśniki, pastylki (cukierki), wyroby cukiernicze na bazie orzechów, ozdoby jadalne do ciasta, pomadki, pralinki, słodycze, słodycze do ssania, wyroby cukiernicze na bazie czekolady, kakao, **35** usługi agencji importowo-eksportowej, wynajem automatycznych dystrybutorów, dekoracja wystaw sklepowych i punktów gastronomicznych, doradztwo w zakresie organizacji, zarządzania i prowadzenia działalności gospodarczej, organizowanie wystaw w celach handlowych lub reklamowych, pokazy towarów, pomoc w prowadzeniu działalności gospodarczej, dystrybucję materiałów reklamowych, próbek towarów, publikowanie tekstów reklamowych, prowadzenie punktów gastronomicznych z towarami w postaci wyrobów cukierniczych, czekoladowych i innych słodyczy, organizowanie targów w celach handlowych i reklamowych, wypożyczanie materiałów reklamowych, zakupy produktów dla osób trzecich, **43** usługi związane z prowadzeniem lokali gastronomicznych, zwłaszcza kawiarni, kafeterii oraz pijalni czekolady i kawy, wypożyczanie krzesel, stołów, białizny stołowej i szklanej zastawy stołowej, usługi cateringowe, wynajmowanie sal na różnego rodzaju uroczystości.

(111) **206401** (220) 2007 03 07 (210) 322281
(151) 2008 06 06 (441) 2007 06 11
(732) GASTROMEDIA Spółka z o.o., Warszawa, PL.

(540) gastronomia
(510), (511) **07** maszyny do mycia naczyń i szkła, wilki do mięsa, tłocznie do owoców, szatkownice do warzyw, roboty kuchenne elektryczne, miksery, maszyny do pakowania, **11** urządzenia do gotowania, piece konwekcyjno-parowe, trzony kuchenne, kotły warzelne, maszyny do podgrzewania potraw podtrzymujące temperaturę, urządzenia chłodnicze, kuchenny sprzęt elektryczny: frytkownice, gofrownice, opiekacze, szybkowary, tostery, ekspresy do kawy, czajniki, Kuchenki mikrofalowe, płyty grzejne, pasteryzatory, **37** montaż i naprawa urządzeń gastronomicznych, **42** usługi w zakresie opracowywania na zlecenie osób trzecich projektów techniczno-technologicznych dla gastronomii.

(111) **206402** (220) 2007 03 14 (210) 322578
(151) 2008 05 28 (441) 2007 06 25
(732) Przedsiębiorstwo Handlu Zagranicznego KASOL Janusz Antoni Kazberuk, Białystok, PL.
(540)



Kolor znaku: brązowy
(531) 5.11.5, 19.3.1, 26.15.25, 29.1.7
(510), (511) **29** przetwory owocowe, galaretki, dżemy, kompoty, konserwowane owoce i warzywa, grzyby marynowane i sterylizowane.

(111) **206403** (220) 2007 03 14 (210) 322590
(151) 2008 05 28 (441) 2007 06 25

(732) Wm. Wrigley Jr. Company (a Delaware corporation), Chicago, US.
 (540) WINTERFROST
 (510), (511) **30** słodycze, mianowicie guma do żucia, guma balonowa, cukierki i miętowki.

(111) **206404** (220) 2007 03 15 (210) 322626
 (151) 2008 06 11 (441) 2007 06 25
 (732) CAPITAL SERVICE Kazimierz Dziębała, Ostrołęka, PL.
 (540)



Kolor znaku: granatowy, szary, czerwony, żółty
 (531) 5.5.19, 26.4.2, 26.4.3, 26.4.9, 26.11.1, 27.5.1, 29.1.14
 (510), (511) **36** usługi finansowe, usługi pożyczkowe.

(111) **206405** (220) 2007 03 19 (210) 322818
 (151) 2008 06 10 (441) 2007 06 25
 (732) P.P.U.H. „SETO” Import-Eksport Anna Rogocz, Tarnowskie Góry, PL.
 (540)



Kolor znaku: czerwony, czarny
 (531) 26.4.2, 27.5.1, 29.1.1, 29.1.8
 (510), (511) **16** tektura, opakowania kartonowe, folie z tworzywa sztucznego do pakowania, torby z tworzywa sztucznego do pakowania, **35** usługi sprzedaży w branży motoryzacyjnej.

(111) **206406** (220) 2007 03 19 (210) 322836
 (151) 2008 06 10 (441) 2007 06 25
 (732) VELO Spółka z o.o., Gliwice, PL.
 (540)



Kolor znaku: czarny, biały, czerwony
 (531) 26.4.9, 26.11.3, 27.5.1, 29.1.13
 (510), (511) **09** alarmy, aparaty do rejestrowania czasu, baterie elektryczne, chronografy, dzwonki elektryczne, liczniki, obrotomierze, prędkościomierze do pojazdów, aparatura do przetwarzania informacji, urządzenia do interkomunikacji, kaski ochronne, kompas, urządzenia elektryczne do kontroli i sygnalizacji, latarki, urządzenia do nawigacji, okulary słoneczne, okulary ochronne przed olśnieniem, **11** światła do rowerów, **12** rowery i motorowery oraz ich części, wyposażenie i akcesoria nie zawarte w innych klasach, kierunkowskazy do rowerów, lusterka wsteczne, krzeselka bezpieczne dla dzieci do rowerów i motorowerów, koszyki do rowerów, pokrowce na siodełka rowerowe lub motocykli, pompki do rowerów, wózki rowerowe, silniki do rowerów, stojaki rowerowe, zestawy do reperacji dętek, komplety narzędzi do naprawy rowerów, bidony do rowerów, zamknięcia przeciwkradzieżowe do rowerów, **18** plecaki sportowe, w tym rowerowe, torby i torebki mocowane do rowerów, **25** odzież sportowa, w tym ubiory kolarskie, obuwie sportowe, w tym buty kolarskie, nakrycia głowy, ochraniacze łokci i kolan, rękawice, **35** zgrupowanie na rzecz osób trzęcych różnych towarów pozwalające nabywcy wygodnie je oglądać i kupować w hurtowni lub sklepie ze sprzętem sportowym, w tym: rowerami, ich częściami zamiennymi oraz akcesoriami rowerowymi jak również z odzieżą sportową i obuwiem sportowym, w tym ubraniami i butami kolarskimi.

(111) **206407** (220) 2007 03 20 (210) 322859
 (151) 2008 06 20 (441) 2007 06 25
 (732) EXUS Michał Susek, Warszawa, PL.

(540)



Kolor znaku: czerwony, zielony, niebieski, czarny, biały
 (531) 26.1.1, 26.4.1, 26.4.2, 27.5.1, 29.1.15
 (510), (511) **07** windy/podnośniki, **09** ekrany projekcyjne, audiowizualne urządzenia dydaktyczne.

(111) **206408** (220) 2007 03 20 (210) 322937
 (151) 2008 06 10 (441) 2007 06 25
 (732) Zrzeszenie Studentów Polskich, Warszawa, PL.
 (540)



(531) 2.1.1, 2.9.4, 2.9.14, 16.3.17, 27.5.1
 (510), (511) **16** papiery, druki, książki, gazety, czasopisma, wydawnictwa, pióra do pisania, długopisy, pisaki, zakładki papierowe i kartonowe, plany i mapy, kalendarze, pocztówki i karty pocztowe, materiały szkoleniowe i instruktażowe, plakaty, ulotki, notatniki, **25** odzież i nakrycia głowy, **41** rozrywka, działalność sportowa i kulturalna, organizacja pokazów, widowisk, spektakli i koncertów, organizacja konkursów i rankingów.

(111) **206409** (220) 2007 02 16 (210) 322942
 (151) 2008 06 06 (441) 2007 06 25
 (732) Spółdzielnia Pszczelarska APIS w Lublinie, Lublin, PL.
 (540)



Kolor znaku: zielony, czerwony, brązowy, czarny, biały
 (531) 3.1.14, 3.13.4, 5.3.11, 5.3.14, 5.5.19, 25.1.15, 27.5.1, 29.1.15
 (510), (511) **30** miody naturalne.

(111) **206410** (220) 2007 03 21 (210) 322950
 (151) 2008 06 10 (441) 2007 06 25
 (732) Compagnie Gervais Danone, Paryż, FR.
 (540)



Kolor znaku: żółty, zielony, czerwony, biały, niebieski, błękitny, brązowy
 (531) 2.9.22, 4.3.3, 4.3.25, 14.7.1, 27.5.1, 29.1.15

(510), (511) **29** mleko, mleko w proszku, mleko żelowane, mleko aromatyzowane i bita śmietana, produkty mleczne, w szczególności desery mleczne, jogurty pitne, musy, kremy, kremy deserowe, świeża śmietana, masło, napoje zwykłe lub aromatyzowane na bazie mleka lub produktów mlecznych, napoje mleczne głównie zrobione z mleka, napoje mleczne zawierające owoce, sfermentowane produkty mleczne zwykłe lub aromatyzowane, przekąski, w szczególności przekąski oparte na nabiale, z wyjątkiem mrożonej śmietany, mrożonego mleka i mrożonego jogurtu, przekąski serowe, sery, pasty serowe, sery dojrzale, sery dojrzale z pleśnią, świeże sery i sery solankowe, twarożek, świeże sery sprzedawane w postaci płynnej lub pasty, sery jogurtowe, jogurt.

(111) **206411** (220) 2007 03 22 (210) 322982
(151) 2008 06 09 (441) 2007 06 25
(732) AGENCJA PROMOCJI MANANA Piotr Kobus, Gliwice, PL.
(540)



(531) 2.1.1, 27.5.1

(510), (511) **09** aparaty i przyrządy kinematograficzne, aparaty do rejestracji, przekazu i odtwarzania obrazu i dźwięku, telewizory, radia, komputery i sprzęt komputerowy, dekodery, urządzenia do kodowania, wzmacniacze, sprzęt hi-fi, filmy fabularne, dokumentalne, reportaże, filmy i programy telewizyjne, nagrania dźwiękowe i audiowizualne, gry komputerowe i telewizyjne, nośniki do rejestracji, przekazywania i odtwarzania informacji, obrazu i dźwięku, w tym kasety wideo, płyty DVD, płyty fonograficzne, dyski kompaktowe, **16** dzienniki, czasopisma, periodyki, broszury, foldery, prospekty, druki, książki, afisze, plakaty, fotografie, materiały informacyjne, reklamowe, szkoleniowe, druki, publikacje i wydawnictwa cykliczne i okazjonalne, czasopisma, kalendarze, notatniki, okładki, obwoluty, teczki, torby, komiksy, papier, materiały piśmienne, wyroby z papieru, ołówki, kredki, materiały szkolne i do malowania, **28** gry, zabawki, pamiątki i ozdoby okazjonalne związane z organizowanymi imprezami kulturalnymi, edukacyjnymi i rozrywkowymi, **35** usługi reklamowe z wykorzystaniem wszystkich metod słownych, dźwiękowych, audiowizualnych, telewizyjnych, multimedialnych i internetowych, doradztwo w zakresie organizowania i prowadzenia działalności gospodarczej i zarządzania holdingami, usługi marketingowe, usługi w zakresie produkcji audycji i filmów reklamowych, usługi w zakresie badania opinii rynku, usługi w zakresie prowadzenia centrum informacyjnego, organizacja wystaw, targów i konkursów w celach reklamowych i handlowych, prenumerata czasopism, pośrednictwo handlowe, **38** usługi stacji telewizyjnych i radiowych, przekazywanie głosu i obrazu jakąkolwiek techniką, w tym cyfrową, obsługa przekazu fonicznego, transmitowanie obrazu i dźwięku, kodowanie i dekodowanie sygnałów dźwiękowych i wizualnych, rozpowszechnianie i dystrybucja analogowych i cyfrowych programów telewizyjnych telewizji kablowej, naziemnej, satelitarnej dla abonentów, w tym programów kodowanych, kinematograficznych, usług typu „płatne seanse filmowe”, „video na życzenie”, usługi wykonywane za pomocą łączy telewizji kablowej, naziemnej, satelitarnej, cyfrowej, usługi zarządzania, najem i wypożyczanie dekodów i odbiorników programów zakodowanych i zaszyfrowanych, **41** usługi w zakresie organizowania, nagrywania, montażu, rozpowszechniania i tworzenia nazw audycji radiowych i telewizyjnych, organizowania i prowadzenia imprez informacyjnych, muzycznych, rozrywkowych, artystycznych, naukowych, kulturalnych, sportowych, rekreacyjnych, plenerowych, konkursów, pokazów, przeglądów, festiwalu filmowych z wykorzystaniem wszystkich metod słownych, dźwiękowych oraz technik audiowizualnych, organizowanie konkursów, konferencji i kongresów, wystaw, targów i festiwalu filmowych w celach kulturalnych i edukacyjnych, wyświetlanie filmów, obsługa sal kinowych, użytkowanie sal kinowych, publikacje multimedialne i internetowe, usługi w zakresie promocji filmów oraz wydawnictw związanych z filmem, konkurs pomysłów na scenariusze filmów fabularnych przeznaczonych dla kin lub telewizji, edukacja w zakresie sztuki kinematograficznej.

(111) **206412** (220) 2007 03 22 (210) 322986
(151) 2008 06 09 (441) 2007 06 25
(732) FABRYKA OKUĆ MEBLOWYCH STALMOT Sp. z o.o., Nidzica, PL.
(540)



Kolor znaku: niebieski

(531) 26.3.4, 26.4.2, 27.5.1, 29.1.4

(510), (511) **06** mechanizmy metalowe do mebli, okucia metalowe do mebli, stelaże metalowe do mebli, rolki metalowe, prowadnice metalowe do mebli, osprzęt metalowy do mebli, zaczepy i złącza metalowe do mebli, sprężyny metalowe, nogi metalowe do mebli, podpory metalowe do mebli, **07** podnośniki do mebli, **35** zgromadzenie i zestawienie na rzecz osób trzecich różnych towarów pozwalające nabywcy wygodnie je oglądać i kupować w sklepie i hurtowni wyspecjalizowanej w sprzedaży mechanizmów osprzętu metalowego do mebli, agencje eksportowo-importowe.

(111) **206413** (220) 2007 03 22 (210) 322989
(151) 2008 05 29 (441) 2007 06 25
(732) „KOH” s.c., Andrzej Kochański, Janusz Kochański, Słupsk, PL.
(540)



(531) 6.1.2, 27.5.1

(510), (511) **03** esencje eteryczne, wody kolońskie, wody toaletowe, mydło w płynie, preparaty do mycia, mydła lecznicze, perfumy, dezodoranty do użytku osobistego, mydła dezodorujące, mydła dezynfekujące, płyny do czyszczenia szkieł, **09** soczewki, binokle, etui na binokle, etui na okulary, szkła kontaktowe, szkła optyczne, szkła korekcyjne, lornetki, lunety, lupy, mikroskopy, okulary optyczne, okulary przeciwsłoneczne, okulary ochronne, okulary sportowe, oprawki do okularów, lusterka optyczne, lustra do kontroli pracy, łańcuszki do okularów, sznurowadła do okularów, **25** bielizna, odzież, obuwie, rękawiczki, T-shirty, bluzy, kurtki, chusty, czapki, kapelusze, krawaty, mufki, nakrycia głowy, szale, szaliki.

(111) **206414** (220) 2007 03 22 (210) 322990
(151) 2008 06 09 (441) 2007 06 25
(732) „GONAR” Sp. z o.o., Katowice, PL.
(540)



Kolor znaku: czarny, pomarańczowy

(531) 26.4.2, 27.5.1, 29.1.12

(510), (511) **06** metalowe złącza, żerdzie, groty, **08** metalowe narzędzia wiertnicze i udarowe również zbrojone węglkami spiekany.

(111) **206415** (220) 2007 03 22 (210) 322994
(151) 2008 05 29 (441) 2007 06 25
(732) „SCARABEUS” Aleksandra Gumola, Tuszyn, PL.
(540)



Kolor znaku: żółty, brązowy

(531) 2.1.1, 27.5.1, 29.1.12

(510), (511) **43** bary, domy turystyczne, restauracje, hotele, kawiarnie, snack-bary, stołówki, motele, pensjonaty, rezerwowanie i wynaj-

mowanie noclegów, usługi w zakresie organizowania i zakwaterowania obozów wakacyjnych, przygotowywanie dań na zamówienie oraz ich dostawa, rezerwacje hotelowe i rezerwacje kwater, wynajmowanie sal, wypożyczanie: krzesel, stołów, bielizny stołowej, szklanej zastawy stołowej.

(111) **206416** (220) 2004 04 08 (210) 279024
 (151) 2006 05 29 (441) 2004 07 12
 (732) Międzynarodowe Targi Poznańskie Spółka z o.o., Poznań, PL.
 (540) ZŁOTY MEDAL MTP
 (510), (511) **35** organizacja wystaw w celach handlowych lub reklamowych, **41** organizowanie wystaw związanych z kulturą lub edukacją.

(111) **206417** (220) 2007 04 23 (210) 324358
 (151) 2008 05 09 (441) 2007 08 06
 (732) „KOOKE DESIGN” Szymon Szlażko, Gliwice, PL.
 (540)

decode =

Kolor znaku: czarny, zielony

(531) 26.11.2, 26.11.8, 27.5.1, 29.1.3, 29.1.8
 (510), (511) **25** odzież, obuwie, nakrycia głowy.

(111) **206418** (220) 2007 05 18 (210) 325415
 (151) 2008 06 19 (441) 2007 08 20
 (732) ZELMER S.A., Rzeszów, PL.

(540) zelmer
 (510), (511) **07** elektryczny sprzęt gospodarstwa domowego, mianowicie: miksery, malaksery, kralajnice do chleba i wędlin, młynki elektryczne do kawy, wyciskacze do owoców, sokowirówki, maszyny do mielenia mięsa, wielofunkcyjne roboty kuchenne, odkurzacze, węże i ssawki do odkurzaczy, filtry do odkurzaczy, froterki, elektroszczotki, turboszczotki, urządzenia do czyszczenia podłóg i dywanów, urządzenia do zbierania płynnych zanieczyszczeń, urządzenia do czyszczenia parą, silniki elektryczne do napędu elektrycznych urządzeń gospodarstwa domowego, układy ssące, układy ssące napędzane silnikami elektrycznymi, elektryczne układy ssące, wielozadaniowe elektryczne układy napędowe, maselnice elektryczne, maszyny do siekania mięsa, maszyny i urządzenia elektryczne do prania dywanów, młynki do pieprzu inne niż ręczne, noże elektryczne, nożyce elektryczne, oprzyrządowanie do odkurzaczy do rozpylania perfum lub środków dezynfekcyjnych, otwieracze elektryczne do puszek, podgrzewacze wody (części maszyn), pralki, prasownice, przyrządy elektryczne do woskowania i polerowania butów, roboty kuchenne elektryczne, rozdrabniarki do odpadków, torby do odkurzaczy, trzepakki elektryczne, ubijaczki elektryczne do użytku domowego, elektryczne urządzenia do mycia, urządzenia i sprzęt do pastowania i froterowania (elektryczne), urządzenia kuchenne elektryczne, wirówki do mleka, zmywarki naczyń, instalacje centralne do odpylania próżniowego do celów czyszczących, instalacje odpylające do czyszczenia, kosiarki ogrodowe elektryczne, kralajnice (maszyny), miksery (maszyny), suszarki (wirówki), szatkownice do warzyw (maszyny), wilki do mięsa, formy wtryskowe (części maszyn), części zamienne do wyżej wymienionych artykułów, **09** żelazka elektryczne, wagi, **11** kuchenny sprzęt elektryczny do gotowania, smażenia, pieczenia, opiekania, zaparzania, elektryczne urządzenia do zaparzania kawy i herbaty, ekspresy do kawy, smażarki elektryczne, przenośne urządzenia grzewcze, czajniki elektryczne, opiekacze pieczywa, opiekacze kanapek, aparatura chłodząca do napojów, aparatura do suszenia, aparatura do suszenia owoców, elektryczne urządzenia do suszenia owoców, aparatura i urządzenia do oczyszczania powietrza, aparatura i urządzenia do wytwarzania lodu, aparaty do jonizacji i uzdatniania powietrza, elektryczne formy do wypiekania ciasta, elektryczne formy do wypiekania wafli, elektryczne garnki ciśnieniowe, elektryczne ogrzewacze stóp, filtry do kawy elektryczne, filtry do wody pitnej, frytownice elektryczne, gofrownice elektryczne, grzejniki, grzejniki do nóg, grzejniki elektryczne, kuchenki, kuchenki mikrofalowe, lampy do układania włosów, lodówki, nawilżacze do grzejników centralnego ogrzewania, podgrzewacze butelek dla niemowląt elektryczne, podgrzewacze powietrza, podgrzewacze talerzy, podgrzewanie

wody (aparatura), rozeń, suszarki do bielizny elektryczne, suszarki do włosów, suszarki łazienkowe do rąk montowane przy umywalkach, suszarki powietrze, szybki elektryczne, tostery, urządzenia do filtrowania wody, urządzenia do kąpeli, urządzenia elektryczne do ogrzewania, urządzenia i instalacje do gotowania, urządzenia klimatyzacyjne, wanny z wirowym ruchem wody, wentylatory elektryczne do użytku osobistego, wyciągi wentylacyjne, zamrażarki, części zamienne i akcesoria do wyżej wymienionych artykułów.

(111) **206419** (220) 2007 06 04 (210) 326062
 (151) 2008 06 06 (441) 2007 09 17
 (732) „BK-FOOD” Poland Sp. z o.o., Gdynia, PL.
 (540)



Kolor znaku: niebieski, złoty

(531) 24.9.1, 26.4.2, 29.1.12
 (510), (511) **29** mleko i przetwory mleczne, mięso, drób, ryby i wyroby z ryb, oleje i tłuszcze jadalne, przetwory owocowo-warzywne, konserwowane, smażone, gotowane, konserwy, sosy, **30** kawa, herbata, kakao, cukier, ryż, mąka, przyprawy, wyroby cukiernicze, lody, słodczyce, proszki do pieczenia, sól, musztarda, ocet.

(111) **206420** (220) 2007 08 20 (210) 329076
 (151) 2008 06 12 (441) 2007 11 26
 (732) ELEKTROKAL Spółka z ograniczoną odpowiedzialnością, Radyńno, PL.
 (540)



Kolor znaku: niebieski, czerwony

(531) 26.4.1, 26.4.3, 27.5.1, 29.1.12
 (510), (511) **06** rury metalowe, przewody rurowe metalowe, przewody ciśnieniowe metalowe, przewody instalacyjne rurowe rozgałęźne metalowe, przewody centralnego ogrzewania metalowe, armatura metalowa do przewodów, złączki metalowe do rur, drobnica metalowa, zawory metalowe, **11** armatura do pieców, grzejniki centralnego ogrzewania, grzejniki elektryczne, kanały kominowe do kotłów grzewczych, instalacje klimatyzacyjne, kolektory słoneczne do ogrzewania, piece słoneczne, kominki domowe, kotły centralnego ogrzewania, kotły grzewcze, rury do kotłów grzewczych, urządzenia zasilające do kotłów grzewczych, krany, naczynia zbiorcze do instalacji centralnego ogrzewania, urządzenia do ogrzewania na paliwa stałe, płynne lub gazowe, instalacje do ogrzewania wodnego, paleniska, piece, palniki gazowe i olejowe, pompy ciepłe, aparatura do podgrzewania wody, instalacje klimatyzacyjne, instalacje wodociągowe, armatura do regulacji urządzeń wodnych lub gazowych, rury kotłowe centralnego ogrzewania, systemy ogrzewania, urządzenia grzewcze, wymienniki ciepła, zbiorniki ciśnieniowe wody, filtry powietrza do klimatyzacji, wyciągi wentylacyjne, instalacje sanitarne, **17** przewody giętkie niemetalowe, osłony niemetalowe do rur, uszczelki, złączki i kształtki do rur niemetalowe, zbrojenia niemetalowe do rur, **19** rury niemetalowe, rury polietylenowe, drenażowe rury niemetalowe, rury spustowe niemetalowe, rury sztywne niemetalowe, rury wodociągowe niemetalowe, piasek budowlany, żwir budowlany, glina ceglarska, **35** zgrupowanie na rzecz osób trzecich różnych towarów obejmujących: rury metalowe, przewody rurowe metalowe, przewody ciśnieniowe metalowe, przewody instalacyjne rurowe rozgałęźne metalowe, przewody centralnego ogrzewania metalowe, armatura metalowa do przewodów, złączki metalowe do rur, drobnica metalowa, zawory metalowe, armaturę do pieców, grzejniki centralnego ogrzewania, grzejniki elektryczne, kanały kominowe do kotłów grzewczych, instalacje klimatyzacyjne, kolektory słoneczne do ogrzewania, piece słoneczne, kominki

domowe, kotły centralnego ogrzewania, kotły grzewcze, rury do kotłów grzewczych, urządzenia zasilające do kotłów grzewczych, krany, naczynia zbiorcze do instalacji centralnego ogrzewania, urządzenia do ogrzewania na paliwa stałe, płynne lub gazowe, instalacje do ogrzewania wodnego, paleniska, piece, palniki gazowe i olejowe, pompy ciepłe, aparatura do podgrzewania wody, instalacje klimatyzacyjne, instalacje wodociągowe, armatura do regulacji urządzeń wodnych lub gazowych, rury kotłowe centralnego ogrzewania, systemy ogrzewania, urządzenia grzewcze, wymienniki ciepła, zbiorniki ciśnieniowe wody, filtry powietrza do klimatyzacji, wyciągi wentylacyjne, instalacje sanitarne, przewody giętkie niemetalowe, osłony niemetalowe do rur, uszczelki, złączki i kształtki do rur niemetalowe, zbrojenia niemetalowe do rur, rury niemetalowe, rury polietylenowe, drenażowe rury niemetalowe, rury spustowe niemetalowe, rury sztywne niemetalowe, rury wodociągowe niemetalowe, piasek budowlany, żwir budowlany, glina ceglarska, pozwalające nabywcy wygodnie je oglądać i kupować w sklepach, hurtowniach oraz na stronie internetowej. prowadzenie sprzedaży powyższych towarów także w ramach sklepu internetowego, organizowanie różnorodnej reklamy i promocji w zakresie pośrednictwa w handlu nieruchomościami, wynajmu nieruchomości, budynków i lokali, zarządzania nieruchomościami, transportu samochodowego oraz usług w zakresie instalacji sanitarnych, organizowanie i współudział w targach i wystawach handlowych na rzecz osób trzecich, usługi internetowe związane z pośrednictwem handlowym w zakresie dostępu do informacji o oferowanych towarach i świadczonych usługach poprzez skomputeryzowane przyjmowanie zamówień i zleceń w celu umożliwienia zainteresowanym osobom brania udziału w różnorodnych transakcjach handlowych, **36** pośrednictwo w handlu nieruchomościami, wynajem nieruchomości budynków i lokali, zarządzanie nieruchomościami, **37** usługi hydrauliczne, usługi związane z instalacją centralnego ogrzewania urządzeń klimatyzacyjnych i wentylacyjnych, usługi związane z instalacją i naprawą urządzeń grzewczych, usługi instalacyjne w zakresie instalacji wodno-kanalizacyjnej, gazowej instalacji grzewczej i klimatyzacji, usługi eksploatacji piasku, żwiru i gliny, **39** usługi transportowe samochodowe.

361

**DECYZJE O ODMOWIE UDZIELENIA
PRAWA OCHRONNEGO
(wydane po ogłoszeniu o zgłoszeniu)**

Poniższe zestawienie zawiera kolejno: numer zgłoszenia znaku towarowego oraz numer i rok wydania Biuletynu Urzędu Patentowego, w którym zgłoszenie zostało ogłoszone.

241997	10/2002	272293	08/2004
243728	13/2002	273057	08/2004
251748	27/2002	273878	08/2004
251749	27/2002	274186	08/2004
254572	05/2003	274187	08/2004
255171	06/2003	274625	08/2004
255172	06/2003	274702	08/2004
255174	06/2003	275799	10/2004
255773	07/2003	275906	10/2004
262710	20/2003	276542	11/2004
262763	20/2003	276723	11/2004
262899	20/2003	277038	12/2004
262901	20/2003	277042	12/2004
262935	20/2003	278015	13/2004
265007	24/2003	278291	13/2004
265008	24/2003	278309	13/2004
265629	25/2003	278310	13/2004
265814	25/2003	280170	16/2004
265815	25/2003	280172	16/2004
267366	02/2004	280200	16/2004
267372	02/2004	280681	17/2004
269707	06/2004	280682	17/2004
269737	06/2004	281355	18/2004
269771	06/2004	281405	18/2004

281491	18/2004	313827	23/2006
281854	19/2004	313828	23/2006
285953	01/2005	314234	23/2006
286746	02/2005	314416	24/2006
287651	04/2005	314417	24/2006
287654	04/2005	314418	24/2006
288597	06/2005	314419	24/2006
288665	06/2005	314420	24/2006
288666	06/2005	314538	24/2006
288710	06/2005	315856	01/2007
288711	06/2005	315991	01/2007
288736	06/2005	316001	01/2007
288801	06/2005	316185	01/2007
289161	07/2005	316407	02/2007
289747	08/2005	316457	02/2007
290146	09/2005	316458	02/2007
290484	10/2005	316459	02/2007
292109	12/2005	316468	02/2007
292803	13/2005	316599	02/2007
294181	16/2005	316600	02/2007
294492	16/2005	316601	02/2007
295742	18/2005	316667	02/2007
296586	19/2005	316668	02/2007
296741	20/2005	316669	02/2007
296754	20/2005	316670	02/2007
298220	22/2005	316671	02/2007
300260	26/2005	316698	02/2007
300488	01/2006	316699	02/2007
300806	01/2006	316700	02/2007
301137	02/2006	316702	02/2007
301138	02/2006	316830	02/2007
302612	05/2006	316831	02/2007
303128	05/2006	316832	02/2007
303266	06/2006	316833	02/2007
303690	06/2006	316834	02/2007
303792	07/2006	317317	03/2007
305143	09/2006	317699	04/2007
305772	10/2006	317741	04/2007
306147	11/2006	317742	04/2007
306359	11/2006	317743	04/2007
307477	13/2006	317744	04/2007
307813	13/2006	318181	05/2007
308467	14/2006	318218	05/2007
309364	15/2006	318220	05/2007
309552	15/2006	318227	05/2007
309653	15/2006	318228	05/2007
309654	15/2006	318340	05/2007
310447	17/2006	318360	05/2007
310635	17/2006	318367	05/2007
311645	19/2006	318554	05/2007
311646	19/2006	318919	06/2007
312646	20/2006	319215	07/2007
313809	23/2006	319257	07/2007
313810	23/2006	319533	07/2007
313811	23/2006	319534	07/2007
313812	23/2006	319646	07/2007
313813	23/2006	319935	08/2007
313814	23/2006	320126	08/2007
313816	23/2006	320238	09/2007
313818	23/2006	320649	09/2007
313821	23/2006	320657	10/2007
313822	23/2006	321462	11/2007
313823	23/2006	321463	11/2007
313824	23/2006	321465	11/2007
313825	23/2006	321466	11/2007
313826	23/2006	321470	11/2007

321471	11/2007	322412	13/2007
321472	11/2007	322549	13/2007
321473	11/2007	322550	13/2007
321694	11/2007	322983	13/2007
321932	12/2007	323435	14/2007
321945	12/2007	323441	14/2007
322410	13/2007	324668	16/2007
322411	13/2007	326682	20/2007

362

DECYZJE O UMORZENIU POSTĘPOWANIA
(wydane po ogłoszeniu o zgłoszeniu)

Poniższe zestawienie zawiera kolejno: numer zgłoszenia znaku towarowego oraz numer i rok wydania Biuletynu Urzędu Patentowego, w którym zgłoszenie zostało ogłoszone.

251319	26/2002	321761	11/2007
265060	24/2003	323031	13/2007
265204	24/2003	323037	13/2007
269417	05/2004	323756	14/2007
274877	08/2004	324609	16/2007
282823	21/2004	324776	16/2007
283731	22/2004	324832	16/2007
284964	25/2004	325487	20/2007
286476	02/2005	325488	20/2007
296526	19/2005	326285	19/2007
299188	24/2005	327093	20/2007
300131	26/2005	327252	21/2007
301792	03/2006	328106	22/2007
302434	04/2006	328535	23/2007
302554	05/2006	329135	24/2007
302578	05/2006	329295	24/2007
304660	08/2006	329296	24/2007
305515	10/2006	329297	24/2007
308168	13/2006	329298	24/2007
308169	13/2006	329351	25/2007
311753	19/2006	329523	25/2007
311758	19/2006	329736	25/2007
313892	23/2006	329737	25/2007
314141	23/2006	329738	25/2007
314158	23/2006	329739	25/2007
314451	24/2006	330328	26/2007
315294	25/2006	331126	02/2008
315905	01/2007	331156	02/2008
315906	01/2007	331401	07/2008
315961	01/2007	331716	02/2008
316504	02/2007	331764	03/2008
317046	03/2007	332780	04/2008
317311	03/2007	332851	04/2008
317862	04/2007	333408	05/2008
318130	05/2007	334151	07/2008
318529	05/2007	334160	07/2008
318862	06/2007	334254	07/2008
318900	06/2007	334351	07/2008
319385	07/2007	334421	07/2008
319390	07/2007	334439	07/2008
319394	07/2007	334452	07/2008
320222	09/2007	334458	07/2008
320229	09/2007	334459	07/2008
320341	09/2007	334482	07/2008
321265	11/2007	334578	07/2008
321274	11/2007	334582	07/2008
321279	11/2007	334583	07/2008
321534	11/2007	334627	07/2008

334628	07/2008	335769	10/2008
334629	07/2008	335796	10/2008
334630	07/2008	335844	10/2008
334647	07/2008	335848	10/2008
334650	07/2008	335849	10/2008
334668	07/2008	335860	10/2008
334715	08/2008	335862	10/2008
334716	08/2008	335863	10/2008
334767	08/2008	335871	10/2008
334790	08/2008	335891	10/2008
334791	08/2008	335893	10/2008
334792	08/2008	335894	10/2008
334801	06/2008	335914	10/2008
334802	08/2008	335922	10/2008
334828	08/2008	335931	10/2008
334841	12/2008	335932	10/2008
334842	12/2008	335933	10/2008
334843	12/2008	335942	10/2008
334863	08/2008	335996	10/2008
334925	08/2008	336000	10/2008
334971	08/2008	336001	10/2008
334973	08/2008	336007	10/2008
335008	08/2008	336036	10/2008
335009	08/2008	336037	10/2008
335018	08/2008	336038	10/2008
335019	08/2008	336057	10/2008
335116	09/2008	336060	10/2008
335145	09/2008	336068	10/2008
335149	09/2008	336070	10/2008
335184	09/2008	336071	10/2008
335185	09/2008	336072	10/2008
335186	09/2008	336074	10/2008
335187	09/2008	336103	10/2008
335206	09/2008	336104	10/2008
335208	09/2008	336107	10/2008
335250	09/2008	336157	10/2008
335251	09/2008	336158	10/2008
335256	09/2008	336169	10/2008
335292	09/2008	336171	10/2008
335293	09/2008	336195	10/2008
335352	09/2008	336200	10/2008
335363	09/2008	336230	10/2008
335450	12/2008	336247	10/2008
335486	09/2008	336252	10/2008
335487	09/2008	336253	10/2008
335493	09/2008	336254	10/2008
335542	09/2008	336271	10/2008
335543	09/2008	336273	10/2008
335544	09/2008	336274	10/2008
335545	09/2008	336279	10/2008
335546	09/2008	336280	10/2008
335547	09/2008	336281	10/2008
335588	09/2008	336296	10/2008
335615	09/2008	336403	11/2008
335654	09/2008	336406	11/2008
335655	09/2008	336407	11/2008
335656	09/2008	336408	11/2008
335657	09/2008	336409	11/2008
335658	09/2008	336420	11/2008
335659	09/2008	336421	11/2008
335660	09/2008	336454	11/2008
335676	09/2008	336472	11/2008
335678	09/2008	336474	11/2008
335703	10/2008	336476	11/2008
335766	10/2008	336512	11/2008
335767	10/2008	336518	11/2008

336521	11/2008	337345	12/2008
336552	11/2008	337346	12/2008
336566	11/2008	337349	12/2008
336605	11/2008	337351	12/2008
336607	11/2008	337353	12/2008
336609	11/2008	337357	12/2008
336658	11/2008	337358	12/2008
336676	11/2008	337361	12/2008
336677	11/2008	337364	12/2008
336680	11/2008	337407	12/2008
336681	11/2008	337410	12/2008
336683	11/2008	337416	12/2008
336684	11/2008	337424	12/2008
336711	11/2008	337497	12/2008
336727	11/2008	337506	12/2008
336748	11/2008	337532	12/2008
336795	11/2008	337562	12/2008
336822	11/2008	337591	12/2008
336830	11/2008	337600	12/2008
336831	11/2008	337636	12/2008
336832	11/2008	337638	12/2008
336853	11/2008	337656	12/2008
336860	11/2008	337671	12/2008
336882	11/2008	337692	12/2008
337033	11/2008	337693	12/2008
337047	12/2008	337696	12/2008
337050	12/2008	337737	12/2008
337061	12/2008	337744	12/2008
337115	12/2008	337748	12/2008
337131	12/2008	337749	12/2008
337134	12/2008	337754	12/2008
337155	12/2008	337792	12/2008
337156	12/2008	337794	12/2008
337157	12/2008	337799	12/2008
337158	12/2008	337804	12/2008
337189	12/2008	337817	12/2008
337204	12/2004	337819	12/2008
337205	12/2008	337820	12/2008
337207	12/2008	337841	12/2008
337212	12/2008	337850	12/2008
337213	12/2008	337867	12/2008
337218	12/2008	337868	12/2008
337223	12/2008	337879	12/2008
337226	12/2008	337899	12/2008
337227	12/2008	337906	13/2008
337229	12/2008	337918	13/2008
337237	12/2008	337919	13/2008
337238	12/2008	337920	13/2008
337239	12/2008	337924	12/2008
337240	12/2008	337928	12/2008
337243	12/2008	337959	13/2008
337248	12/2008	337997	13/2008
337249	12/2008	338027	13/2008
337250	12/2008	338039	13/2008
337251	12/2008	338040	13/2008
337266	12/2008	338048	13/2008
337290	12/2008	338049	13/2008
337297	12/2008	338079	13/2008
337317	12/2008	338133	13/2008
337319	12/2008	338134	13/2008
337336	12/2008	338238	13/2008
337338	12/2008	338441	13/2008
337341	12/2008	338971	14/2008
337342	12/2008	338973	14/2008
337343	12/2008	340254	16/2008
337344	12/2008		

363

**WPISY I ZMIANY W REJESTRZE
ZNAKÓW TOWAROWYCH
(nieuwzględnione w innych samodzielnych ogłoszeniach)**

Poniższe zestawienie zawiera kolejno: numer rejestru znaków towarowych, datę wpisu, oznaczenie rubryki, w której dokonano wpisu lub zmiany oraz treść wpisu. Poszczególne rubryki rejestru znaków towarowych zawierają następujące dane:

- rubryka A - nazwisko i imię lub nazwę oraz adres uprawnionego z podaniem nazwy kraju,*
- rubryka B - znak towarowy (wpisany znak towarowy lub jego odbitkę i klasy elementów graficznych - jeżeli znak je zawiera - oraz, jeżeli jest to niezbędne dla identyfikacji znaku, jego rodzaj np. znak przestrzenny, dźwiękowy, a także w przypadku znaków barwnych określenie kolorów),*
- rubryka C - wykaz towarów przyporządkowanych do odpowiednich klas towarowych,*
- rubryka D - prawa ograniczające prawo ochronne,*
- rubryka E - kategorię znaku lub prawa ochronnego (wspólny znak towarowy, wspólny znak towarowy gwarancyjny, wspólne prawo ochronne) oraz regulamin znaku,*
- rubryka F - wnioski i sprzeciwy oraz decyzje wydane w wyniku ich rozpoznania,*
- rubryka G - rejestracja międzynarodowa (adnotacja o rejestracji międzynarodowej na podstawie zgłoszenia lub rejestracji krajowej),*
- rubryka H - datę unieważnienia lub datę i przyczynę wygaśnięcia prawa ochronnego, zastąpienie rejestracji krajowej rejestracją międzynarodową.*

Uwaga: Publikacji podlegają: zmiana uprawnionego, zmiana nazwy uprawnionego, prawa ograniczające prawo ochronne, zmiana regulaminu znaku wspólnego, sprostowania istotnych pomyłek.

11749 2008 08 25 A. Wprowadzono zmianę nazwy uprawnionego przez wykreślenie wpisu: GUABER HOUSEHOLD S.r.l., Funo di Argelato, Włochy i dokonanie wpisu: GUABER S.R.L., Funo de Argelato, Włochy.

33061 2008 08 28 A. Wprowadzono zmianę uprawnionego przez wykreślenie wpisu: DaimlerChrysler Corporation, Auburn Hills, Stany Zjednoczone Ameryki i dokonanie wpisu: DaimlerChrysler Company LLC, Auburn Hills, Stany Zjednoczone Ameryki.

33061 2008 08 28 A. Wprowadzono zmianę nazwy uprawnionego przez wykreślenie wpisu: DaimlerChrysler Company LLC, Auburn Hills, Stany Zjednoczone Ameryki i dokonanie wpisu: Chrysler LLC, Auburn Hills, Stany Zjednoczone Ameryki.

33323 2008 08 28 A. Wprowadzono zmianę uprawnionego przez wykreślenie wpisu: DaimlerChrysler Corporation, Auburn Hills, Stany Zjednoczone Ameryki i dokonanie wpisu: DaimlerChrysler Company LLC, Auburn Hills, Stany Zjednoczone Ameryki.

33323 2008 08 28 A. Wprowadzono zmianę nazwy uprawnionego przez wykreślenie wpisu: DaimlerChrysler Company LLC, Auburn Hills, Stany Zjednoczone Ameryki i dokonanie wpisu: Chrysler LLC, Auburn Hills, Stany Zjednoczone Ameryki.

33396 2008 08 28 A. Wprowadzono zmianę uprawnionego przez wykreślenie wpisu: DaimlerChrysler Corporation, Auburn Hills, Stany Zjednoczone Ameryki i dokonanie wpisu: DaimlerChrysler Company LLC, Auburn Hills, Stany Zjednoczone Ameryki.

33396 2008 08 28 A. Wprowadzono zmianę nazwy uprawnionego przez wykreślenie wpisu: DaimlerChrysler Company LLC, Auburn Hills, Stany Zjednoczone Ameryki i dokonanie wpisu: Chrysler LLC, Auburn Hills, Stany Zjednoczone Ameryki.

33874 2008 08 28 A. Wprowadzono zmianę nazwy i siedziby uprawnionego przez wykreślenie wpisu: Huntsman Packaging Corporation, Salt Lake City, Stany Zjednoczone Ameryki i dokonanie wpisu: Pliant Corporation, Schaumburg, Stany Zjednoczone Ameryki.

45621 2008 08 28 A. Wprowadzono zmianę uprawnionego przez wykreślenie wpisu: DaimlerChrysler Corporation, Auburn Hills, Stany Zjednoczone Ameryki i dokonanie wpisu: DaimlerChrysler Company LLC, Auburn Hills, Stany Zjednoczone Ameryki.

45621 2008 08 28 A. Wprowadzono zmianę nazwy uprawnionego przez wykreślenie wpisu: DaimlerChrysler Company LLC, Auburn Hills, Stany Zjednoczone Ameryki i dokonanie wpisu: Chrysler LLC, Auburn Hills, Stany Zjednoczone Ameryki.

47079 2008 08 25 A. Wprowadzono zmianę uprawnionego przez wykreślenie wpisu: Hermal Kurt Herrmann GmbH & Co OHG, Reinbek, Niemcy i dokonanie wpisu: Reckitt Benckiser Deutschland GmbH, Mannheim, Niemcy.

47718 2008 08 28 A. Wprowadzono zmianę uprawnionego przez wykreślenie wpisu: LABINAL, Montigny Le Bretonneux, Francja i dokonanie wpisu: KAPPA 19, Paryż, Francja.

47718 2008 08 28 A. Wprowadzono zmianę uprawnionego przez wykreślenie wpisu: KAPPA 19, Paryż, Francja i dokonanie wpisu: TELMA, Saint Ouen L'Aumone, Francja.

54139 2008 08 25 A. Wprowadzono zmianę nazwy uprawnionego przez wykreślenie wpisu: Verdugt B.V., Tiel, Holandia i dokonanie wpisu: Kemira ChenSolutions B.V., Tiel, Holandia.

55433 2008 08 25 A. Wprowadzono zmianę uprawnionego przez wykreślenie wpisu: VF Germany Services GmbH, Dreieich, Niemcy i dokonanie wpisu: Otto Finance Cyprus Ltd., Nikozja, Cypr.

56283 2008 08 25 A. Wprowadzono zmianę uprawnionego przez wykreślenie wpisu: DaimlerChrysler Corporation, Auburn Hills, Stany Zjednoczone Ameryki i dokonanie wpisu: DaimlerChrysler Company LLC, Auburn Hills, Stany Zjednoczone Ameryki.

56283 2008 08 25 A. Wprowadzono zmianę nazwy uprawnionego przez wykreślenie wpisu: DaimlerChrysler Company LLC, Auburn Hills, Stany Zjednoczone Ameryki i dokonanie wpisu: Chrysler LLC, Auburn Hills, Stany Zjednoczone Ameryki.

56968 2008 08 25 A. Wprowadzono zmianę nazwy uprawnionego przez wykreślenie wpisu: Adidas Sarragen France S.A.R.L., Landersheim, Francja i dokonanie wpisu: adidas France, Landersheim, Francja.

63069 2008 08 25 A. Wprowadzono zmianę uprawnionego przez wykreślenie wpisu: Schuler Pressen GmbH & Co.KG, Göppingen, Niemcy i dokonanie wpisu: Schuler AG, Göppingen, Niemcy.

63637 2008 08 25 A. Wprowadzono zmianę nazwy uprawnionego przez wykreślenie wpisu: AMADEUS GLOBAL TRAVEL DISTRIBUTION, S.A., Madryt, Hiszpania i dokonanie wpisu: AMADEUS IT GROUP, S.A., Madryt, Hiszpania.

63853 2008 08 25 A. Wprowadzono zmianę uprawnionego przez wykreślenie wpisu: Triumph International Spiesshofer & Braun, Zurzach, Szwajcaria i dokonanie wpisu: Triumph International Spiesshofer & Braun Kommanditgesellschaft, Bad Zurzach, Szwajcaria.

77670 2008 08 28 A. Wprowadzono zmianę uprawnionego przez wykreślenie wpisu: DaimlerChrysler Corporation, Auburn Hills, Stany Zjednoczone Ameryki i dokonanie wpisu: DaimlerChrysler Company LLC, Auburn Hills, Stany Zjednoczone Ameryki.

77670 2008 08 28 A. Wprowadzono zmianę nazwy uprawnionego przez wykreślenie wpisu: DaimlerChrysler Company LLC, Auburn Hills, Stany Zjednoczone Ameryki i dokonanie wpisu: Chrysler LLC, Auburn Hills, Stany Zjednoczone Ameryki.

77754 2008 08 29 A. Wprowadzono zmianę uprawnionego przez wykreślenie wpisu: V & S Luksusowa Zielona Góra Spółka Akcyjna, Zielona Góra, Polska 970774940 i dokonanie wpisu: Lubelskie Zakłady Przemysłu Spirytusowego POLMOS Spółka Akcyjna, Lublin, Polska 430029752.

77754 2008 08 29 A. Wprowadzono zmianę uprawnionego przez wykreślenie wpisu: Lubelskie Zakłady Przemysłu Spirytusowego POLMOS Spółka Akcyjna, Lublin, Polska 430029752 i dokonanie wpisu: Lubelskie Zakłady Przemysłu Spirytusowego POLMOS Spółka z ograniczoną odpowiedzialnością, Lublin, Polska140665998.

84332 2008 08 25 A. Wprowadzono zmianę uprawnionego przez wykreślenie wpisu: 3M Company, St. Paul, Stany Zjednoczone Ameryki i dokonanie wpisu: IVAX International GmbH, Rapperswil, Szwajcaria.

86381 2008 08 28 A. Wprowadzono zmianę siedziby uprawnionego przez wykreślenie wpisu: Zakłady Przemysłu Cukierniczego MIESZKO Spółka Akcyjna, Racibórz, Polska i dokonanie wpisu: Zakłady Przemysłu Cukierniczego „MIESZKO” S.A., Warszawa, Polska.

86472 2008 08 27 A. Wprowadzono zmianę uprawnionego przez wykreślenie wpisu: Beecham Group p.l.c., Brendford, Wielka Brytania i dokonanie wpisu: Glaxo Group Limited, Greenford, Wielka Brytania.

86499 2008 08 28 A. Wprowadzono zmianę uprawnionego przez wykreślenie wpisu: KOFOLA, a.s., Krnov, Republika Czeska i dokonanie wpisu: KOFOLA HOLDING A.S., Ostrava, Republika Czeska.

86499 2008 08 28 D. Dokonano wpisu: Na mocy umowy z dnia 1 listopada 2006 r. udzielono pełnej i niewyłącznej licencji na używanie znaku towarowego przez spółkę Kofola Sp. z o.o., Kutno, Polska na czas nieokreślony.

88785 2008 08 29 A. Wprowadzono zmianę uprawnionego przez wykreślenie wpisu: V & S Luksusowa Zielona Góra Spółka Akcyjna, Zielona Góra, Polska 970774940 i dokonanie wpisu: Lubelskie Zakłady Przemysłu Spirytusowego POLMOS Spółka Akcyjna, Lublin, Polska 430029752.

88785 2008 08 29 A. Wprowadzono zmianę uprawnionego przez wykreślenie wpisu: Lubelskie Zakłady Przemysłu Spirytusowego POLMOS Spółka Akcyjna, Lublin, Polska 430029752 i dokonanie wpisu: Lubelskie Zakłady Przemysłu Spirytusowego POLMOS Spółka z ograniczoną odpowiedzialnością, Lublin, Polska140665998.

90187 2008 08 25 A. Wprowadzono zmianę uprawnionego przez wykreślenie wpisu: 3M Company, St. Paul, Stany Zjednoczone Ameryki i dokonanie wpisu: IVAX International GmbH, Rapperswil, Szwajcaria.

90249 2008 08 25 A. Wprowadzono zmianę uprawnionego przez wykreślenie wpisu: CJ Corp., Seoul, Republika Korei i dokonanie wpisu: CJ CheilJedang Corporation, Seoul, Republika Korei.

90250 2008 08 25 A. Wprowadzono zmianę uprawnionego przez wykreślenie wpisu: CJ Corp., Seoul, Republika Korei i dokonanie wpisu: CJ CheilJedang Corporation, Seoul, Republika Korei.

90251 2008 08 25 A. Wprowadzono zmianę uprawnionego przez wykreślenie wpisu: CJ Corp., Seoul, Republika Korei i dokonanie wpisu: CJ CheilJedang Corporation, Seoul, Republika Korei.

90758 2008 08 29 A. Wprowadzono zmianę uprawnionego przez wykreślenie wpisu: GAŚIOR Przedsiębiorstwo Produkcyjno Handlowe Spółka z o.o., Bydgoszcz, Polska i dokonanie wpisu: SUPRAVIS GROUP SPÓŁKA AKCYJNA, Bydgoszcz, Polska NIP: 554-10-00-184.

91665 2008 08 25 A. Wprowadzono zmianę nazwy uprawnionego przez wykreślenie wpisu: Verdugt B.V., Tiel, Holandia i dokonanie wpisu: Kemira ChemSolutions B.V., Tiel, Holandia.

94025 2008 08 25 A. Wprowadzono zmianę nazwy uprawnionego przez wykreślenie wpisu: Verdugt B.V., Tiel, Holandia i dokonanie wpisu: Kemira ChemSolutions B.V., Tiel, Holandia.

96320 2008 08 29 A. Wprowadzono zmianę uprawnionego przez wykreślenie wpisu: MEGA-POL Zakład Wykonawstwa Sieci Elektrycznych Spółka z o.o., Bydgoszcz, Polska i dokonanie wpisu: ZAKŁAD WYKONAWSTWA SIECI ELEKTRYCZNYCH „MEGA-POL” SPÓŁKA AKCYJNA, Bydgoszcz, Polska.

96612 2008 08 25 A. Wprowadzono zmianę uprawnionego przez wykreślenie wpisu: DaimlerChrysler Corporation, Auburn Hills, Stany Zjednoczone Ameryki i dokonanie wpisu: DaimlerChrysler Company LLC, Auburn Hills, Stany Zjednoczone Ameryki.

96612 2008 08 25 A. Wprowadzono zmianę nazwy uprawnionego przez wykreślenie wpisu: DaimlerChrysler Company LLC, Auburn Hills, Stany Zjednoczone Ameryki i dokonanie wpisu: Chrysler LLC, Auburn Hills, Stany Zjednoczone Ameryki.

102908 2008 08 27 A. Wprowadzono zmianę uprawnionego przez wykreślenie wpisu: Tao Ngoc Tu TAN VIET Biuro Handlu Zagranicznego, Łęgowo, Polska i dokonanie wpisu: „TAN VIET INTERNATIONAL LTD.” SPÓŁKA Z OGRANICZONĄ ODPOWIEDZIALNOŚCIĄ, Łęgowo, Polska 190928068.

103049 2008 08 27 A. Wprowadzono zmianę uprawnionego przez wykreślenie wpisu: Tao Ngoc Tu TAN VIET Biuro Handlu Zagranicznego, Łęgowo, Polska i dokonanie wpisu: „TAN VIET INTERNATIONAL LTD.” SPÓŁKA Z OGRANICZONĄ ODPOWIEDZIALNOŚCIĄ, Łęgowo, Polska 190928068.

104473 2008 08 28 A. Wprowadzono zmianę nazwy uprawnionego przez wykreślenie wpisu: POLIFARB WROCŁAW Spółka Akcyjna, Wrocław, Polska i dokonanie wpisu: „Polifarb Cieszyn-Wrocław” S.A. Wrocław, Polska.

104473 2008 08 28 A. Wprowadzono zmianę nazwy uprawnionego przez wykreślenie wpisu: „Polifarb Cieszyn-Wrocław” S.A. Wrocław, Polska i dokonanie wpisu: SigmaKalon Deco Polska Sp. z o.o., Wrocław, Polska 932708766.

105379 2008 08 25 D. Dokonano wpisu: Na mocy umowy z dnia 31 grudnia 2007 r. udzielono wyłącznej i pełnej licencji na używanie znaku towarowego przez spółkę GLUE-INVEST S.A., Warszawa, Polska na czas nieokreślony.

110484 2008 08 28 A. Wprowadzono zmianę uprawnionego przez wykreślenie wpisu: „BIS” Busz, Pszczoła, Starko, Spółka Jawna, Bielsko-Biała, Polska i dokonanie wpisu: ROBINSON EUROPE Spółka z o.o., Bielsko-Biała, Polska 002429322.

112680 2008 08 25 A. Wprowadzono zmianę nazwy uprawnionego przez wykreślenie wpisu: GUABER HOUSEHOLD S.r.l., Funo di Argelato, Włochy i dokonanie wpisu: GUABER S.R.L., Funo di Argelato, Włochy.

114549 2008 08 27 A. Wprowadzono zmianę uprawnionego przez wykreślenie wpisu: Tao Ngoc Tu TAN VIET Biuro Handlu Zagranicznego, Łęgowo, Polska i dokonanie wpisu: „TAN VIET INTERNATIONAL LTD.” SPÓŁKA Z OGRANICZONĄ ODPOWIEDZIALNOŚCIĄ, Łęgowo, Polska 190928068.

115037 2008 08 25 A. Wprowadzono zmianę siedziby uprawnionego przez wykreślenie wpisu: SB Pharmco Puerto Rico Inc., Cidra, Portoryko i dokonanie wpisu: SB Pharmco Puerto Rico Inc., San Juan, Portoryko.

115254 2008 08 28 A. Wprowadzono zmianę uprawnionego przez wykreślenie wpisu: DaimlerChrysler Corporation, Auburn Hills, Stany Zjednoczone Ameryki i dokonanie wpisu: DaimlerChrysler Company LLC, Auburn Hills, Stany Zjednoczone Ameryki.

115254 2008 08 28 A. Wprowadzono zmianę nazwy uprawnionego przez wykreślenie wpisu: DaimlerChrysler Company LLC, Auburn Hills, Stany Zjednoczone Ameryki i dokonanie wpisu: Chrysler LLC, Auburn Hills, Stany Zjednoczone Ameryki.

116166 2008 08 25 A. Wprowadzono zmianę uprawnionego przez wykreślenie wpisu: VF Germany Services GmbH, Dreieich, Niemcy i dokonanie wpisu: Otto Finance Cyprus Ltd., Nikozja, Cypr.

116167 2008 08 25 A. Wprowadzono zmianę uprawnionego przez wykreślenie wpisu: VF Germany Services GmbH, Dreieich, Niemcy i dokonanie wpisu: Otto Finance Cyprus Ltd., Nikozja, Cypr.

116696 2008 08 25 A. Wprowadzono zmianę uprawnionego przez wykreślenie wpisu: VF Germany Services GmbH, Dreieich, Niemcy i dokonanie wpisu: Otto Finance Cyprus Ltd., Nikozja, Cypr.

116697 2008 08 25 A. Wprowadzono zmianę uprawnionego przez wykreślenie wpisu: VF Germany Services GmbH, Dreieich, Niemcy i dokonanie wpisu: Otto Finance Cyprus Ltd., Nikozja, Cypr.

121369 2008 08 27 A. Wprowadzono zmianę nazwy uprawnionego przez wykreślenie wpisu: „KDC” Spółka z ograniczoną odpowiedzialnością, Przeźmierowo, Polska i dokonanie wpisu: KDC POMORZANKA Sp. z o.o., Przeźmierowo, Polska.

122335 2008 08 25 A. Wprowadzono zmianę uprawnionego przez wykreślenie wpisu: VIDAGO, MELGACO & PEDRAS SALGADAS, S.A., Pedras Salgadas, Portugalia i dokonanie wpisu: Sovipe – Sociedade de Desenvolvimento Turistico de Vidago e Pedras Salgadas, S.A., Pedras Salgadas, Portugalia.

122335 2008 08 25 A. Wprowadzono zmianę nazwy uprawnionego przez wykreślenie wpisu: Sovipe – Sociedade de Desenvolvimento Turistico de Vidago e Pedras Salgadas, S.A., Pedras Salgadas, Portugalia i dokonanie wpisu: VMPS-Águas e Turismo S.A., Pedras Salgadas, Portugalia.

122823 2008 08 27 A. Wprowadzono zmianę uprawnionego przez wykreślenie wpisu: CARL FREUDENBERG KG, Weinheim, Niemcy i dokonanie wpisu: nora systems GmbH, Weinheim, Niemcy.

123309 2008 08 25 A. Wprowadzono zmianę siedziby uprawnionego przez wykreślenie wpisu: Cabot Corporation, Butlerica, Stany Zjednoczone Ameryki i dokonanie wpisu: Cabot Corporation, Boston, Stany Zjednoczone Ameryki.

124206 2008 08 27 A. Wprowadzono zmianę uprawnionego przez wykreślenie wpisu: DaimlerChrysler Corporation, Auburn Hills, Stany Zjednoczone Ameryki i dokonanie wpisu: DaimlerChrysler Company LLC, Auburn Hills, Stany Zjednoczone Ameryki.

124206 2008 08 27 A. Wprowadzono zmianę nazwy uprawnionego przez wykreślenie wpisu: DaimlerChrysler Company LLC, Auburn Hills, Stany Zjednoczone Ameryki i dokonanie wpisu: Chrysler LLC, Auburn Hills, Stany Zjednoczone Ameryki.

124248 2008 08 25 A. Wprowadzono zmianę nazwy uprawnionego przez wykreślenie wpisu: Mercury Personal Commy\unications, Borehamwood, Wielka Brytania i dokonanie wpisu: One 2 One Partnership, Borehamwood, Wielka Brytania.

124248 2008 08 25 A. Wprowadzono zmianę nazwy uprawnionego przez wykreślenie wpisu: One 2 One Partnership, Borehamwood, Wielka Brytania i dokonanie wpisu: T-Mobile (UK) Partnership, Borehamwood, Wielka Brytania.

124248 2008 08 25 A. Wprowadzono zmianę uprawnionego przez wykreślenie wpisu: T-Mobile (UK) Partnership, Borehamwood, Wielka Brytania i dokonanie wpisu: T-Mobile (UK) Limited, Hatfield, Wielka Brytania.

125107 2008 08 28 A. Wprowadzono zmianę uprawnionego przez wykreślenie wpisu: Śron Dariusz, Dąbrowski Marek Agencja Info-Global, Ostrów Wielkopolski, Polska dokonanie wpisu: Info-Global s.j. Marek Dąbrowski, Dariusz Śron, Ostrów Wielkopolski, Polska.

125224 2008 08 28 A. Wprowadzono zmianę uprawnionego przez wykreślenie wpisu: Śron Dariusz, Dąbrowski Marek Agencja Info-Global, Ostrów Wielkopolski, Polska dokonanie wpisu: Info-Global s.j. Marek Dąbrowski, Dariusz Śron, Ostrów Wielkopolski, Polska.

125429 2008 08 25 A. Wprowadzono zmianę uprawnionego przez wykreślenie wpisu: Westearl Investments B.V., Amsterdam, Holandia i dokonanie wpisu: AS Hesburger, Tallinn, Estonia.

126582 2008 08 29 A. Wprowadzono zmianę uprawnionego przez wykreślenie wpisu: Zakład Wykonawstwa Sieci Elektrycznych MEGA-POL Spółka z o.o., Bydgoszcz, Polska i dokonanie wpisu: ZAKŁAD WYKONAWSTWA SIECI ELEKTRYCZNYCH „MEGA-POL” SPÓŁKA AKCYJNA, Bydgoszcz, Polska.

127147 2008 08 25 A. Wprowadzono zmianę uprawnionego przez wykreślenie wpisu: Stabenfeldt AS, Stavanger, Norwegia i dokonanie wpisu: Cydonia Development AB, Malmo, Szwecja.

127382 2008 08 28 A. Wprowadzono zmianę uprawnionego przez wykreślenie wpisu: ELITA Spółka z o.o., Bydgoszcz, Polska i dokonanie wpisu: „GRUPA RADIOWA AGORY” Spółka z o.o., Warszawa, Polska.

128544 2008 08 25 A. Wprowadzono zmianę uprawnionego przez wykreślenie wpisu: DaimlerChrysler Corporation, Auburn Hills, Stany Zjednoczone Ameryki i dokonanie wpisu: DaimlerChrysler Company LLC, Auburn Hills, Stany Zjednoczone Ameryki.

128544 2008 08 25 A. Wprowadzono zmianę nazwy uprawnionego przez wykreślenie wpisu: DaimlerChrysler Company LLC, Auburn Hills, Stany Zjednoczone Ameryki i dokonanie wpisu: Chrysler LLC, Auburn Hills, Stany Zjednoczone Ameryki.

128547 2008 08 27 A. Wprowadzono zmianę uprawnionego przez wykreślenie wpisu: DaimlerChrysler Corporation, Auburn Hills, Stany Zjednoczone Ameryki i dokonanie wpisu: DaimlerChrysler Company LLC, Auburn Hills, Stany Zjednoczone Ameryki.

128547 2008 08 27 A. Wprowadzono zmianę nazwy uprawnionego przez wykreślenie wpisu: DaimlerChrysler Company LLC, Auburn Hills, Stany Zjednoczone Ameryki i dokonanie wpisu: Chrysler LLC, Auburn Hills, Stany Zjednoczone Ameryki.

128549 2008 08 25 A. Wprowadzono zmianę uprawnionego przez wykreślenie wpisu: DaimlerChrysler Corporation, Auburn Hills, Stany Zjednoczone Ameryki i dokonanie wpisu: DaimlerChrysler Company LLC, Auburn Hills, Stany Zjednoczone Ameryki.

128549 2008 08 25 A. Wprowadzono zmianę nazwy uprawnionego przez wykreślenie wpisu: DaimlerChrysler Company LLC, Auburn Hills, Stany Zjednoczone Ameryki i dokonanie wpisu: Chrysler LLC, Auburn Hills, Stany Zjednoczone Ameryki.

128553 2008 08 27 A. Wprowadzono zmianę uprawnionego przez wykreślenie wpisu: DaimlerChrysler Corporation, Auburn Hills, Stany Zjednoczone Ameryki i dokonanie wpisu: DaimlerChrysler Company LLC, Auburn Hills, Stany Zjednoczone Ameryki.

128553 2008 08 27 A. Wprowadzono zmianę nazwy uprawnionego przez wykreślenie wpisu: DaimlerChrysler Company LLC, Auburn Hills, Stany Zjednoczone Ameryki i dokonanie wpisu: Chrysler LLC, Auburn Hills, Stany Zjednoczone Ameryki.

128563 2008 08 25 A. Wprowadzono zmianę uprawnionego przez wykreślenie wpisu: DaimlerChrysler Corporation, Auburn Hills, Stany Zjednoczone Ameryki i dokonanie wpisu: DaimlerChrysler Company LLC, Auburn Hills, Stany Zjednoczone Ameryki.

128563 2008 08 25 A. Wprowadzono zmianę nazwy uprawnionego przez wykreślenie wpisu: DaimlerChrysler Company LLC, Auburn Hills, Stany Zjednoczone Ameryki i dokonanie wpisu: Chrysler LLC, Auburn Hills, Stany Zjednoczone Ameryki.

128564 2008 08 25 A. Wprowadzono zmianę uprawnionego przez wykreślenie wpisu: DaimlerChrysler Corporation, Auburn

Hills, Stany Zjednoczone Ameryki i dokonanie wpisu: DaimlerChrysler Company LLC, Auburn Hills, Stany Zjednoczone Ameryki.

128564 2008 08 25 A. Wprowadzono zmianę nazwy uprawnionego przez wykreślenie wpisu: DaimlerChrysler Company LLC, Auburn Hills, Stany Zjednoczone Ameryki i dokonanie wpisu: Chrysler LLC, Auburn Hills, Stany Zjednoczone Ameryki.

128565 2008 08 25 A. Wprowadzono zmianę uprawnionego przez wykreślenie wpisu: DaimlerChrysler Corporation, Auburn Hills, Stany Zjednoczone Ameryki i dokonanie wpisu: DaimlerChrysler Company LLC, Auburn Hills, Stany Zjednoczone Ameryki.

128565 2008 08 25 A. Wprowadzono zmianę nazwy uprawnionego przez wykreślenie wpisu: DaimlerChrysler Company LLC, Auburn Hills, Stany Zjednoczone Ameryki i dokonanie wpisu: Chrysler LLC, Auburn Hills, Stany Zjednoczone Ameryki.

128568 2008 08 25 A. Wprowadzono zmianę uprawnionego przez wykreślenie wpisu: DaimlerChrysler Corporation, Auburn Hills, Stany Zjednoczone Ameryki i dokonanie wpisu: DaimlerChrysler Company LLC, Auburn Hills, Stany Zjednoczone Ameryki.

128568 2008 08 25 A. Wprowadzono zmianę nazwy uprawnionego przez wykreślenie wpisu: DaimlerChrysler Company LLC, Auburn Hills, Stany Zjednoczone Ameryki i dokonanie wpisu: Chrysler LLC, Auburn Hills, Stany Zjednoczone Ameryki.

128569 2008 08 25 A. Wprowadzono zmianę uprawnionego przez wykreślenie wpisu: DaimlerChrysler Corporation, Auburn Hills, Stany Zjednoczone Ameryki i dokonanie wpisu: DaimlerChrysler Company LLC, Auburn Hills, Stany Zjednoczone Ameryki.

128569 2008 08 25 A. Wprowadzono zmianę nazwy uprawnionego przez wykreślenie wpisu: DaimlerChrysler Company LLC, Auburn Hills, Stany Zjednoczone Ameryki i dokonanie wpisu: Chrysler LLC, Auburn Hills, Stany Zjednoczone Ameryki.

128745 2008 08 29 A. Wprowadzono zmianę uprawnionego przez wykreślenie wpisu: Przedsiębiorstwo Produkcyjno-Handlowe GAŚIOR Spółka z o.o., Bydgoszcz, Polska i dokonanie wpisu: SUPRAVIS GROUP SPÓŁKA AKCYJNA, Bydgoszcz, Polska NIP 554-10-00-184.

129027 2008 08 28 A. Wprowadzono zmianę nazwy uprawnionego przez wykreślenie wpisu: WBK AIB Towarzystwo Funduszy Inwestycyjnych S.A., Poznań, Polska i dokonanie wpisu: BZ WBK AIB Towarzystwo Funduszy Inwestycyjnych S.A., Poznań, Polska 631079585.

129165 2008 08 27 A. Wprowadzono zmianę siedziby uprawnionego przez wykreślenie wpisu: Reebok International Limited, Lancaster, Wielka Brytania i dokonanie wpisu: Reebok International Limited, Horwich, Wielka Brytania.

129220 2008 08 25 A. Wprowadzono zmianę siedziby uprawnionego przez wykreślenie wpisu: Cabot Corporation, Billerica, Stany Zjednoczone Ameryki i dokonanie wpisu: Cabot Corporation, Boston, Stany Zjednoczone Ameryki.

129294 2008 08 25 A. Wprowadzono zmianę nazwy uprawnionego przez wykreślenie wpisu: Consorzio Cooperativo Conserve Italia Consorzio Italiano Fra Cooperative Agricole Conserviere Soc.Coop.Agricola A R.L., Lazzaro di Savena(Bologna), Włochy i dokonanie wpisu: CONSERVE ITALIA SOC. COOP. AAGRICOLA, San Lazzaro di Savena(Bologna), Włochy.

129332 2008 08 28 A. Wprowadzono zmianę nazwy uprawnionego przez wykreślenie wpisu: WBK AIB Towarzystwo Funduszy Inwestycyjnych S.A., Poznań, Polska i dokonanie wpisu: BZ WBK AIB Towarzystwo Funduszy Inwestycyjnych S.A., Poznań, Polska 631079585.

129333 2008 08 28 A. Wprowadzono zmianę nazwy uprawnionego przez wykreślenie wpisu: WBK AIB Towarzystwo Funduszy Inwestycyjnych S.A., Poznań, Polska i dokonanie wpisu: BZ WBK

ALB Towarzystwo Funduszy Inwestycyjnych S.A., Poznań, Polska 631079585.

129351 2008 08 29 A. Wprowadzono zmianę nazwy i siedziby uprawnionego przez wykreślenie wpisu: Kortus Piotr DONAGRA-BIS Wytwórnia Wyrobów Kulinarynych, Inowrocław, Polska 091205665 i dokonanie wpisu: Piotr Kortus DONAGRA – BIS, Inowrocław, Polska 091205665.

130280 2008 08 25 A. Wprowadzono zmianę uprawnionego przez wykreślenie wpisu: DaimlerChrysler Corporation, Auburn Hills, Stany Zjednoczone Ameryki i dokonanie wpisu: DaimlerChrysler Company LLC, Auburn Hills, Stany Zjednoczone Ameryki.

130280 2008 08 25 A. Wprowadzono zmianę nazwy uprawnionego przez wykreślenie wpisu: DaimlerChrysler Company LLC, Auburn Hills, Stany Zjednoczone Ameryki i dokonanie wpisu: Chrysler LLC, Auburn Hills, Stany Zjednoczone Ameryki.

130783 2008 08 25 A. Wprowadzono zmianę uprawnionego przez wykreślenie wpisu: Star Media Ltd., County Kerry, Irlandia i dokonanie wpisu: Emerald Pix Ltd., Dublin, Irlandia.

130889 2008 08 28 A. Wprowadzono zmianę uprawnionego przez wykreślenie wpisu: Balcerzak Władysław, Balcerzak Łukasz, Witoń Stefan, Messyasz Andrzej DECOR S.C., Chechło, Polska i dokonanie wpisu: Balcerzak Władysław, Balcerzak Łukasz, Witoń Stefan, Messyasz Andrzej DECOR S.C., Chechło, Polska.

130889 2008 08 28 A. Wprowadzono zmianę uprawnionego przez wykreślenie wpisu: Balcerzak Władysław, Balcerzak Łukasz, Witoń Stefan, Messyasz Andrzej DECOR S.C., Chechło, Polska i dokonanie wpisu: KILARGO Sp. z o.o., Chechło I, Polska.

130890 2008 08 28 A. Wprowadzono zmianę uprawnionego przez wykreślenie wpisu: Balcerzak Władysław, Balcerzak Łukasz, Witoń Stefan, Messyasz Andrzej DECOR S.C., Chechło, Polska i dokonanie wpisu: Balcerzak Władysław, Balcerzak Łukasz, Witoń Stefan, Messyasz Andrzej DECOR S.C., Chechło, Polska.

130890 2008 08 28 A. Wprowadzono zmianę uprawnionego przez wykreślenie wpisu: Balcerzak Władysław, Balcerzak Łukasz, Witoń Stefan, Messyasz Andrzej DECOR S.C., Chechło, Polska i dokonanie wpisu: KILARGO Sp. z o.o., Chechło I, Polska.

130918 2008 08 27 A. Wprowadzono zmianę siedziby uprawnionego przez wykreślenie wpisu: Reebok International Limited, Lancaster, Wielka Brytania i dokonanie wpisu: Reebok International Limited, Horwich, Wielka Brytania.

130939 2008 08 25 A. Wprowadzono zmianę uprawnionego przez wykreślenie wpisu: J.P. MORGAN CHASE & CO., Delaware corporation, Nowy Jork, Stany Zjednoczone Ameryki i dokonanie wpisu: JP MORGAN CHASE & CO., Nowy Jork, Stany Zjednoczone Ameryki.

130950 2008 08 25 A. Wprowadzono zmianę siedziby uprawnionego przez wykreślenie wpisu: Parker Pen Products, Isleworth, Wielka Brytania i dokonanie wpisu: Parker Pen Products, New Haven, Wielka Brytania.

131372 2008 08 26 A. Wprowadzono zmianę siedziby uprawnionego przez wykreślenie wpisu: Parker Pen Products, Isleworth, Wielka Brytania i dokonanie wpisu: Parker Pen Products, New Haven, Wielka Brytania.

131446 2008 08 26 A. Wprowadzono zmianę uprawnionego przez wykreślenie wpisu: J.P. MORGAN CHASE & CO., Delaware corporation, Nowy Jork, Stany Zjednoczone Ameryki i dokonanie wpisu: JP MORGAN CHASE & CO., Nowy Jork, Stany Zjednoczone Ameryki.

132039 2008 08 26 A. Wprowadzono zmianę nazwy uprawnionego przez wykreślenie wpisu: Medtronic Emergency Response Systems, Inc., Redmond, Stany Zjednoczone Ameryki i dokonanie wpisu: Physio-Control, Inc., Redmond, Stany Zjednoczone Ameryki.

132040 2008 08 26 A. Wprowadzono zmianę nazwy uprawnionego przez wykreślenie wpisu: Medtronic Emergency Response Systems, Inc., Redmond, Stany Zjednoczone Ameryki i dokonanie wpisu: Physio-Control, Inc., Redmond, Stany Zjednoczone Ameryki.

132179 2008 08 26 A. Wprowadzono zmianę siedziby uprawnionego przez wykreślenie wpisu: Duni AB, Sztokholm, Szwecja i dokonanie wpisu: Duni AB, Malmö, Szwecja.

132542 2008 08 27 A. Wprowadzono zmianę uprawnionego przez wykreślenie wpisu: DaimlerChrysler Corporation, Auburn Hills, Stany Zjednoczone Ameryki i dokonanie wpisu: DaimlerChrysler Company LLC, Auburn Hills, Stany Zjednoczone Ameryki.

132542 2008 08 27 A. Wprowadzono zmianę nazwy uprawnionego przez wykreślenie wpisu: DaimlerChrysler Company LLC, Auburn Hills, Stany Zjednoczone Ameryki i dokonanie wpisu: Chrysler LLC, Auburn Hills, Stany Zjednoczone Ameryki.

133393 2008 08 26 A. Wprowadzono zmianę nazwy uprawnionego przez wykreślenie wpisu: Verdugt B.V., Tiel, Holandia i dokonanie wpisu: Kemira ChemSolutions B.V., Tiel, Holandia.

134780 2008 08 26 A. Wprowadzono zmianę uprawnionego przez wykreślenie wpisu: CEMEX S.A. de C.V., San Pedro Garza Garcia, Meksyk i dokonanie wpisu: CEMEX S.A.B., de C.V., Monterrey, Meksyk.

136243 2008 08 27 A. Wprowadzono zmianę uprawnionego przez wykreślenie wpisu: „TAN VIET” BIURO HANDLU ZAGRANICZNEGO Tao Ngoc Tu, Łęgowo, Polska i dokonanie wpisu: „TAN VIET INTERNATIONAL LTD.” SPÓŁKA Z OGRANICZONĄ ODPOWIEDZIALNOŚCIĄ, Łęgowo, Polska 190928068.

136244 2008 08 27 A. Wprowadzono zmianę uprawnionego przez wykreślenie wpisu: „TAN VIET” BIURO HANDLU ZAGRANICZNEGO Tao Ngoc Tu, Łęgowo, Polska i dokonanie wpisu: „TAN VIET INTERNATIONAL LTD.” SPÓŁKA Z OGRANICZONĄ ODPOWIEDZIALNOŚCIĄ, Łęgowo, Polska 190928068.

136245 2008 08 27 A. Wprowadzono zmianę uprawnionego przez wykreślenie wpisu: „TAN VIET” BIURO HANDLU ZAGRANICZNEGO Tao Ngoc Tu, Łęgowo, Polska i dokonanie wpisu: „TAN VIET INTERNATIONAL LTD.” SPÓŁKA Z OGRANICZONĄ ODPOWIEDZIALNOŚCIĄ, Łęgowo, Polska 190928068.

136246 2008 08 27 A. Wprowadzono zmianę uprawnionego przez wykreślenie wpisu: „TAN VIET” BIURO HANDLU ZAGRANICZNEGO Tao Ngoc Tu, Łęgowo, Polska i dokonanie wpisu: „TAN VIET INTERNATIONAL LTD.” SPÓŁKA Z OGRANICZONĄ ODPOWIEDZIALNOŚCIĄ, Łęgowo, Polska 190928068.

137669 2008 08 26 A. Wprowadzono zmianę nazwy uprawnionego przez wykreślenie wpisu: Gallaher Sweden AB, Sztokholm, Szwecja i dokonanie wpisu: JTI Sweden AB, Sztokholm, Szwecja.

138723 2008 08 28 A. Wprowadzono zmianę uprawnionego przez wykreślenie wpisu: Flis Mariusz, Flis Agnieszka Zakład Produkcji Cukierniczej „FLIS” Zakład Pracy Chronionej, 96-325 Radziejowice Kuranów 12, Polska i dokonanie wpisu: ZPC FLIS S.J., Kuranów, Polska.

141155 2008 08 26 A. Wprowadzono zmianę nazwy uprawnionego przez wykreślenie wpisu: The Horizon Biscuit Company Limited, 28 The Green Birmingham Kings Norton B38 8SD, Wielka Brytania i dokonanie wpisu: BURTON'S FOOD LIMITED, Birmingham, Wielka Brytania.

143422 2008 08 07 A. Wprowadzono zmianę uprawnionego przez wykreślenie wpisu: „TAKT” Kwiatkowski i Miądzel Spółka Jawna, 32-329 Bolesław ul. Wyzwolenia 2, Polska i dokonanie wpisu: TAKT SPÓŁKA Z OGRANICZONĄ ODPOWIEDZIALNOŚCIĄ, Bolesław, Polska 120382402.

145197 2008 08 26 A. Wprowadzono zmianę uprawnionego przez wykreślenie wpisu: The Procter & Gamble Company,

One Procter & Gamble Plaza, Cincinnati Ohio, Stany Zjednoczone Ameryki i dokonanie wpisu: Noxell Corporation, Hunt Valley, Stany Zjednoczone Ameryki.

145369 2008 08 27 A. Wprowadzono zmianę nazwy uprawnionego przez wykreślenie wpisu: Chemiczna Spółdzielnia Inwalidów, 70-760 Szczecin ul. Batalionów Chłopskich 120 c, Polska i dokonanie wpisu: Chemiczna Spółdzielnia Inwalidów ARA, Szczecin, Polska.

147313 2008 08 26 A. Wprowadzono zmianę uprawnionego przez wykreślenie wpisu: DaimlerChrysler Corporation, 1000 Chrysler Dreive Auburn Hills Michigan 48326-2766, Stany Zjednoczone Ameryki i dokonanie wpisu: DaimlerChrysler Company LLC, Auburn Hills, Stany Zjednoczone Ameryki.

147313 2008 08 26 A. Wprowadzono zmianę nazwy uprawnionego przez wykreślenie wpisu: DaimlerChrysler Company LLC, Auburn Hills, Stany Zjednoczone Ameryki i dokonanie wpisu: Chrysler LLC, Auburn Hills, Stany Zjednoczone Ameryki.

148838 2008 08 27 A. Wprowadzono zmianę uprawnionego przez wykreślenie wpisu: „TAN VIET” BIURO HANDLU ZAGRANICZNEGO Tao Ngoc Tu, Łęgowo, Polska i dokonanie wpisu: „TAN VIET INTERNATIONAL LTD.” SPÓŁKA Z OGRANICZONĄ ODPOWIEDZIALNOŚCIĄ, Łęgowo, Polska 190928068.

150274 2008 08 29 A. Wprowadzono zmianę uprawnionego przez wykreślenie wpisu: „SANPLAST” Spółka z o.o., 88-320 Strzelno Wymysłowice 1, Polska i dokonanie wpisu: SANPLAST SPÓŁKA AKCYJNA, Wymysłowice, Polska 092901556.

151119 2008 08 29 A. Wprowadzono zmianę uprawnionego przez wykreślenie wpisu: Bujak Janusz Przedsiębiorstwo Projektowo Montażowe „PROMONT”, 85-097 Bydgoszcz ul. Jagiellońska 35, Polska i dokonanie wpisu: Przedsiębiorstwo Projektowo-Montażowe „PROMONT” L.L. Bujak Spółka Komandytowa, Bydgoszcz, Polska 340338856.

151254 2008 08 26 A. Wprowadzono zmianę siedziby uprawnionego przez wykreślenie wpisu: Hilton International Co., One Wall Street Court, 10th Floor New York NY 10005, Stany Zjednoczone Ameryki i dokonanie wpisu: Hilton International Co., Wilmington, Stany Zjednoczone Ameryki.

151254 2008 08 26 A. Wprowadzono zmianę uprawnionego przez wykreślenie wpisu: Hilton International Co., Wilmington, Stany Zjednoczone Ameryki i dokonanie wpisu: HLT INTERNATIONAL IP LLC., Beverly Hills, Stany Zjednoczone Ameryki.

151254 2008 08 26 A. Wprowadzono zmianę uprawnionego przez wykreślenie wpisu: HLT INTERNATIONAL IP LLC., Beverly Hills, Stany Zjednoczone Ameryki i dokonanie wpisu: HLT INTERNATIONAL IP SUB INC., Beverly Hills, Stany Zjednoczone Ameryki.

153008 2008 08 28 A. Wprowadzono zmianę uprawnionego przez wykreślenie wpisu: Zakład Produkcji Cukierniczej FLIS Zakład Pracy Chronionej Mariusz Flis, Agnieszka Flis, 96-325 Radziejowice Kuranów 12, Polska i dokonanie wpisu: ZPC FLIS SPÓŁKA JAWNA, Kuranów, Polska.

154361 2008 08 26 A. Wprowadzono zmianę adresu uprawnionego przez wykreślenie wpisu: BAKOMA S.A., 01-248 Warszawa ul. Jana Kazimierza 62a, Polska i dokonanie wpisu: BAKOMA S.A., Warszawa, Polska.

154435 2008 08 28 A. Wprowadzono zmianę siedziby uprawnionego przez wykreślenie wpisu: Zakłady Przemysłu Cukierniczego MIESZKO S.A., 47-400 Racibórz ul. Starowiejska 75, Polska 273243857 i dokonanie wpisu: Zakłady Przemysłu Cukierniczego MIESZKO S.A., Warszawa, Polska 273243857.

154774 2008 08 28 A. Wprowadzono zmianę uprawnionego przez wykreślenie wpisu: „SANPLAST” Spółka z o.o., 88-320 Strzelno Wymysłowice 1, Polska i dokonanie wpisu: SANPLAST SPÓŁKA AKCYJNA, Wymysłowice, Polska 092901556.

156431 2008 08 07 A. Wprowadzono zmianę nazwy uprawnionego przez wykreślenie wpisu: „KAUKO-METEX” SPÓŁKA Z OGRANICZONĄ ODPOWIEDZIALNOŚCIĄ, Warszawa, Polska i dokonanie wpisu: TELKO-POLAND SPÓŁKA Z OGRANICZONĄ ODPOWIEDZIALNOŚCIĄ, Warszawa, Polska 006913262.

157013 2008 08 26 A. Wprowadzono zmianę uprawnionego przez wykreślenie wpisu: DaimlerChrysler Corporation, 1000 Chrysler Dreive Auburn Hills Michigan 48326-2766, Stany Zjednoczone Ameryki i dokonanie wpisu: DaimlerChrysler Company LLC, Auburn Hills, Stany Zjednoczone Ameryki.

157013 2008 08 26 A. Wprowadzono zmianę nazwy uprawnionego przez wykreślenie wpisu: DaimlerChrysler Company LLC, Auburn Hills, Stany Zjednoczone Ameryki i dokonanie wpisu: Chrysler LLC, Auburn Hills, Stany Zjednoczone Ameryki.

157170 2008 08 28 A. Wprowadzono zmianę uprawnionego przez wykreślenie wpisu: Zakład Produkcji Cukierniczej „FLIS” Zakład Pracy Chronionej Mariusz Flis, Agnieszka Flis, 96-325 Radziejowice Kuranów 12, Polska i dokonanie wpisu: ZPC FLIS S.J., Kuranów, Polska.

157171 2008 08 28 A. Wprowadzono zmianę uprawnionego przez wykreślenie wpisu: Zakład Produkcji Cukierniczej „FLIS” Zakład Pracy Chronionej Mariusz Flis, Agnieszka Flis, 96-325 Radziejowice Kuranów 12, Polska 750016262 i dokonanie wpisu: ZPC FLIS S.J., Kuranów, Polska.

157944 2008 08 28 A. Wprowadzono zmianę uprawnionego przez wykreślenie wpisu: Zakład Produkcji Cukierniczej „FLIS” Zakład Pracy Chronionej Mariusz Flis, Agnieszka Flis, 96-325 Radziejowice Kuranów 12, Polska 750016262 i dokonanie wpisu: ZPC FLIS S.J., Kuranów, Polska.

157945 2008 08 28 A. Wprowadzono zmianę uprawnionego przez wykreślenie wpisu: Zakład Produkcji Cukierniczej „FLIS” Zakład Pracy Chronionej Mariusz Flis, Agnieszka Flis, 96-325 Radziejowice Kuranów 12, Polska 750016262 i dokonanie wpisu: ZPC FLIS S.J., Kuranów, Polska.

158283 2008 08 28 A. Wprowadzono zmianę uprawnionego przez wykreślenie wpisu: „SANPLAST” Spółka z o.o., 88-320 Strzelno Wymysłowice 1, Polska i dokonanie wpisu: SANPLAST S.A., Wymysłowice, Polska 092901556.

158284 2008 08 28 A. Wprowadzono zmianę uprawnionego przez wykreślenie wpisu: „SANPLAST” Spółka z o.o., 88-320 Strzelno Wymysłowice 1, Polska i dokonanie wpisu: SANPLAST S.A., Wymysłowice, Polska 092901556.

158285 2008 08 28 A. Wprowadzono zmianę uprawnionego przez wykreślenie wpisu: „SANPLAST” Spółka z o.o., 88-320 Strzelno Wymysłowice 1, Polska i dokonanie wpisu: SANPLAST S.A., Wymysłowice, Polska 092901556.

160128 2008 08 28 A. Wprowadzono zmianę uprawnionego przez wykreślenie wpisu: Zakład Produkcji Cukierniczej „FLIS” Zakład Pracy Chronionej Mariusz Flis, Agnieszka Flis, 96-325 Radziejowice Kuranów 12, Polska i dokonanie wpisu: ZPC FLIS S.J., Kuranów, Polska.

160129 2008 08 07 A. Wprowadzono zmianę uprawnionego przez wykreślenie wpisu: Zakład Produkcji Cukierniczej „FLIS” Zakład Pracy Chronionej Mariusz Flis, Agnieszka Flis, 96-325 Radziejowice Kuranów 12, Polska i dokonanie wpisu: ZPC FLIS SPÓŁKA JAWNA Kuranów, Polska 140809300.

160247 2008 08 28 A. Wprowadzono zmianę uprawnionego przez wykreślenie wpisu: „SANPLAST” Spółka z o.o., 88-320 Strzelno Wymysłowice 1, Polska i dokonanie wpisu: SANPLAST S.A., Wymysłowice, Polska 092901556.

160474 2008 08 29 A. Wprowadzono zmianę nazwy uprawnionego przez wykreślenie wpisu: „Legrand – FAEL” Spółka z o.o., 57-200 Żąbkowice Śląskie ul. Waryńskiego 20, Polska i do-

konanie wpisu: Legrand Polska Sp. z o.o., Żąbkowice Śląskie, Polska 890524685.

160520 2008 08 29 A. Wprowadzono zmianę uprawnionego przez wykreślenie wpisu: „ELTRONIK – MEDIA” Leszek Węgrzynowski, Brodnica, Polska 005743042 i dokonanie wpisu: „ELTRONIK” Spółka z o.o., Brodnica, Polska 871522439.

161332 2008 08 26 A. Wprowadzono zmianę uprawnionego przez wykreślenie wpisu: DaimlerChrysler Corporation, 1000 Chrysler Dreive Auburn Hills Michigan 48326-2766, Stany Zjednoczone Ameryki i dokonanie wpisu: DaimlerChrysler Company LLC, Auburn Hills, Stany Zjednoczone Ameryki.

161332 2008 08 26 A. Wprowadzono zmianę nazwy uprawnionego przez wykreślenie wpisu: DaimlerChrysler Company LLC, Auburn Hills, Stany Zjednoczone Ameryki i dokonanie wpisu: Chrysler LLC, Auburn Hills, Stany Zjednoczone Ameryki.

161677 2008 08 28 A. Wprowadzono zmianę adresu uprawnionego przez wykreślenie wpisu: PZ CUSSONS POLSKA S.A., 01-045 Warszawa ul. Kolska 3, Polska i dokonanie wpisu: PZ CUSSONS POLSKA S.A., Warszawa, Polska 017471692.

164357 2008 08 07 A. Wprowadzono zmianę uprawnionego przez wykreślenie wpisu: Zakład Produkcji Cukierniczej „FLIS” Mariusz Flis, Agnieszka Flis Zakład Pracy Chronionej, Kuranów, Polska 750016262 i dokonanie wpisu: ZPC FLIS SPÓŁKA JAWNA Kuranów, Polska 140809300.

164358 2008 08 07 A. Wprowadzono zmianę uprawnionego przez wykreślenie wpisu: Zakład Produkcji Cukierniczej „FLIS” Mariusz Flis, Agnieszka Flis Zakład Pracy Chronionej, Kuranów, Polska 750016262 i dokonanie wpisu: ZPC FLIS SPÓŁKA JAWNA Kuranów, Polska 140809300.

164359 2008 08 07 A. Wprowadzono zmianę uprawnionego przez wykreślenie wpisu: Zakład Produkcji Cukierniczej „FLIS” Mariusz Flis, Agnieszka Flis Zakład Pracy Chronionej, Kuranów, Polska 750016262 i dokonanie wpisu: ZPC FLIS SPÓŁKA JAWNA Kuranów, Polska 140809300.

165296 2008 08 07 A. Wprowadzono zmianę uprawnionego przez wykreślenie wpisu: Zakład Produkcji Cukierniczej FLIS Mariusz Flis, Agnieszka Flis Zakład Pracy Chronionej, Radziejowice, Polska 750016262 i dokonanie wpisu: ZPC FLIS SPÓŁKA JAWNA Kuranów, Polska 140809300.

165352 2008 08 07 A. Wprowadzono zmianę uprawnionego przez wykreślenie wpisu: Zakład Produkcji Cukierniczej „FLIS” Mariusz Flis, Agnieszka Flis Zakład Pracy Chronionej, Radziejowice, Polska 750016262 i dokonanie wpisu: ZPC FLIS SPÓŁKA JAWNA Kuranów, Polska 140809300.

168341 2008 08 26 A. Wprowadzono zmianę uprawnionego przez wykreślenie wpisu: GlaxoSmithKline Consumer Healthcare S.A., Genval, Belgia i dokonanie wpisu: Stafford-Miller (Ireland) Limited, Dungarvan, Irlandia.

168459 2008 08 28 A. Wprowadzono zmianę uprawnionego przez wykreślenie wpisu: Rachel Piotr, Zakład Mięсны, Raków, Polska 250901650 i dokonanie wpisu: Zakład Mięсны Piotr Rachel Spółka z o.o., Lipie, Polska.

169094 2008 08 26 A. Wprowadzono zmianę uprawnionego przez wykreślenie wpisu: DaimlerChrysler Corporation, Auburn Hills, Stany Zjednoczone Ameryki i dokonanie wpisu: DaimlerChrysler Company LLC, Auburn Hills, Stany Zjednoczone Ameryki.

169094 2008 08 26 A. Wprowadzono zmianę nazwy uprawnionego przez wykreślenie wpisu: DaimlerChrysler Company LLC, Auburn Hills, Stany Zjednoczone Ameryki i dokonanie wpisu: Chrysler LLC, Auburn Hills, Stany Zjednoczone Ameryki.

170339 2008 08 26 A. Wprowadzono zmianę uprawnionego przez wykreślenie wpisu: GLAXO GROUP LIMITED, Greenford, Wiel-

ka Brytania i dokonanie wpisu: Stafford-Miller (Ireland) Limited, Dungarvan, Irlandia.

170340 2008 08 26 A. Wprowadzono zmianę uprawnionego przez wykreślenie wpisu: GLAXO GROUP LIMITED, Greenford, Wielka Brytania i dokonanie wpisu: Stafford-Miller (Ireland) Limited, Dungarvan, Irlandia.

170478 2008 08 27 A. Wprowadzono zmianę nazwy uprawnionego przez wykreślenie wpisu: Zakłady Mięсны „DUDA” S.A., Warszawa, Polska 411141076 i dokonanie wpisu: Polski Koncern Mięсны DUDA S.A., Warszawa, Polska 411141076.

170696 2008 08 26 A. Wprowadzono zmianę uprawnionego przez wykreślenie wpisu: DaimlerChrysler Corporation, Auburn Hills, Stany Zjednoczone Ameryki i dokonanie wpisu: DaimlerChrysler Company LLC, Auburn Hills, Stany Zjednoczone Ameryki.

170696 2008 08 26 A. Wprowadzono zmianę nazwy uprawnionego przez wykreślenie wpisu: DaimlerChrysler Company LLC, Auburn Hills, Stany Zjednoczone Ameryki i dokonanie wpisu: Chrysler LLC, Auburn Hills, Stany Zjednoczone Ameryki.

171609 2008 08 27 A. Wprowadzono zmianę nazwy uprawnionego przez wykreślenie wpisu: ZAKŁADY MIĘSNY „DUDA” S.A., Warszawa, Polska 411141076 i dokonanie wpisu: Polski Koncern Mięсны DUDA S.A., Warszawa, Polska 411141076.

171610 2008 08 27 A. Wprowadzono zmianę nazwy uprawnionego przez wykreślenie wpisu: ZAKŁADY MIĘSNY „DUDA” S.A., Warszawa, Polska 411141076 i dokonanie wpisu: Polski Koncern Mięсны DUDA S.A., Warszawa, Polska 411141076.

171791 2008 08 28 A. Wprowadzono zmianę uprawnionego przez wykreślenie wpisu: DaimlerChrysler Corporation, Auburn Hills, Stany Zjednoczone Ameryki i dokonanie wpisu: DaimlerChrysler Company LLC, Auburn Hills, Stany Zjednoczone Ameryki.

171791 2008 08 28 A. Wprowadzono zmianę nazwy uprawnionego przez wykreślenie wpisu: DaimlerChrysler Company LLC, Auburn Hills, Stany Zjednoczone Ameryki i dokonanie wpisu: Chrysler LLC, Auburn Hills, Stany Zjednoczone Ameryki.

172234 2008 08 27 A. Wprowadzono zmianę nazwy uprawnionego przez wykreślenie wpisu: ZAKŁADY MIĘSNY „DUDA” S.A., Warszawa, Polska 411141076 i dokonanie wpisu: Polski Koncern Mięсны DUDA S.A., Warszawa, Polska 411141076.

172750 2008 08 28 A. Wprowadzono zmianę uprawnionego przez wykreślenie wpisu: DaimlerChrysler Corporation, Auburn Hills, Stany Zjednoczone Ameryki i dokonanie wpisu: DaimlerChrysler Company LLC, Auburn Hills, Stany Zjednoczone Ameryki.

172750 2008 08 28 A. Wprowadzono zmianę nazwy uprawnionego przez wykreślenie wpisu: DaimlerChrysler Company LLC, Auburn Hills, Stany Zjednoczone Ameryki i dokonanie wpisu: Chrysler LLC, Auburn Hills, Stany Zjednoczone Ameryki.

174321 2008 08 28 A. Wprowadzono zmianę uprawnionego przez wykreślenie wpisu: „POLIFARB CIESZYN-WROCŁAW” Spółka Akcyjna, Wrocław, Polska i dokonanie wpisu: SigmaKalon Deco Polska Sp. z o.o., Wrocław, Polska 932708766.

175209 2008 08 29 A. Wprowadzono zmianę uprawnionego przez wykreślenie wpisu: „SANPLAST” Sp. z o.o., Wymysłowice, Polska i dokonanie wpisu: SANPLAST S.A., Wymysłowice, Polska 092901556.

175330 2008 08 28 A. Wprowadzono zmianę uprawnionego przez wykreślenie wpisu: DaimlerChrysler Corporation, Auburn Hills, Stany Zjednoczone Ameryki i dokonanie wpisu: DaimlerChrysler Company LLC, Auburn Hills, Stany Zjednoczone Ameryki.

175330 2008 08 28 A. Wprowadzono zmianę nazwy uprawnionego przez wykreślenie wpisu: DaimlerChrysler Company LLC, Auburn Hills, Stany Zjednoczone Ameryki i dokonanie wpisu: Chrysler LLC, Auburn Hills, Stany Zjednoczone Ameryki.

176191 2008 08 27 A. Wprowadzono zmianę uprawnionego przez wykreślenie wpisu: TAN VIET BHZ, Tao Ngoc Tu, Łęgowo, Polska 002843949 i dokonanie wpisu: „TAN VIET INTERNATIONAL LTD.” SPÓŁKA Z OGRANICZONĄ ODPOWIEDZIALNOŚCIĄ, Łęgowo, Polska 190928068.

176192 2008 08 27 A. Wprowadzono zmianę uprawnionego przez wykreślenie wpisu: TAN VIET BHZ, Tao Ngoc Tu, Łęgowo, Polska 002843949 i dokonanie wpisu: „TAN VIET INTERNATIONAL LTD.” SPÓŁKA Z OGRANICZONĄ ODPOWIEDZIALNOŚCIĄ, Łęgowo, Polska 190928068.

176193 2008 08 27 A. Wprowadzono zmianę uprawnionego przez wykreślenie wpisu: TAN VIET BHZ, Tao Ngoc Tu, Łęgowo, Polska i dokonanie wpisu: „TAN VIET INTERNATIONAL LTD.” SPÓŁKA Z OGRANICZONĄ ODPOWIEDZIALNOŚCIĄ, Łęgowo, Polska 190928068.

176194 2008 08 27 A. Wprowadzono zmianę uprawnionego przez wykreślenie wpisu: TAN VIET BHZ, Tao Ngoc Tu, Łęgowo, Polska i dokonanie wpisu: „TAN VIET INTERNATIONAL LTD.” SPÓŁKA Z OGRANICZONĄ ODPOWIEDZIALNOŚCIĄ, Łęgowo, Polska 190928068.

176195 2008 08 27 A. Wprowadzono zmianę uprawnionego przez wykreślenie wpisu: TAN VIET BHZ, Tao Ngoc Tu, Łęgowo, Polska i dokonanie wpisu: „TAN VIET INTERNATIONAL LTD.” SPÓŁKA Z OGRANICZONĄ ODPOWIEDZIALNOŚCIĄ, Łęgowo, Polska 190928068.

176196 2008 08 27 A. Wprowadzono zmianę uprawnionego przez wykreślenie wpisu: TAN VIET BHZ, Tao Ngoc Tu, Łęgowo, Polska i dokonanie wpisu: „TAN VIET INTERNATIONAL LTD.” SPÓŁKA Z OGRANICZONĄ ODPOWIEDZIALNOŚCIĄ, Łęgowo, Polska 190928068.

176197 2008 08 27 A. Wprowadzono zmianę uprawnionego przez wykreślenie wpisu: TAN VIET BHZ, Tao Ngoc Tu, Łęgowo, Polska i dokonanie wpisu: „TAN VIET INTERNATIONAL LTD.” SPÓŁKA Z OGRANICZONĄ ODPOWIEDZIALNOŚCIĄ, Łęgowo, Polska 190928068.

176198 2008 08 27 A. Wprowadzono zmianę uprawnionego przez wykreślenie wpisu: TAN VIET BHZ, Tao Ngoc Tu, Łęgowo, Polska i dokonanie wpisu: „TAN VIET INTERNATIONAL LTD.” SPÓŁKA Z OGRANICZONĄ ODPOWIEDZIALNOŚCIĄ, Łęgowo, Polska 190928068.

176199 2008 08 27 A. Wprowadzono zmianę uprawnionego przez wykreślenie wpisu: TAN VIET BHZ, Tao Ngoc Tu, Łęgowo, Polska i dokonanie wpisu: „TAN VIET INTERNATIONAL LTD.” SPÓŁKA Z OGRANICZONĄ ODPOWIEDZIALNOŚCIĄ, Łęgowo, Polska 190928068.

176200 2008 08 27 A. Wprowadzono zmianę uprawnionego przez wykreślenie wpisu: TAN VIET BHZ, Tao Ngoc Tu, Łęgowo, Polska i dokonanie wpisu: „TAN VIET INTERNATIONAL LTD.” SPÓŁKA Z OGRANICZONĄ ODPOWIEDZIALNOŚCIĄ, Łęgowo, Polska 190928068.

176201 2008 08 27 A. Wprowadzono zmianę uprawnionego przez wykreślenie wpisu: TAN VIET BHZ, Tao Ngoc Tu, Łęgowo, Polska i dokonanie wpisu: „TAN VIET INTERNATIONAL LTD.” SPÓŁKA Z OGRANICZONĄ ODPOWIEDZIALNOŚCIĄ, Łęgowo, Polska 190928068.

176202 2008 08 27 A. Wprowadzono zmianę uprawnionego przez wykreślenie wpisu: TAN VIET BHZ, Tao Ngoc Tu, Łęgowo, Polska i dokonanie wpisu: „TAN VIET INTERNATIONAL LTD.” SPÓŁKA Z OGRANICZONĄ ODPOWIEDZIALNOŚCIĄ, Łęgowo, Polska 190928068.

176203 2008 08 27 A. Wprowadzono zmianę uprawnionego przez wykreślenie wpisu: TAN VIET BHZ, Tao Ngoc Tu, Łęgowo, Polska i dokonanie wpisu: „TAN VIET INTERNATIONAL LTD.” SPÓŁKA Z OGRANICZONĄ ODPOWIEDZIALNOŚCIĄ, Łęgowo, Polska 190928068.

176204 2008 08 27 A. Wprowadzono zmianę uprawnionego przez wykreślenie wpisu: TAN VIET BHZ, Tao Ngoc Tu, Łęgowo, Polska i dokonanie wpisu: „TAN VIET INTERNATIONAL LTD.” SPÓŁKA Z OGRANICZONĄ ODPOWIEDZIALNOŚCIĄ, Łęgowo, Polska 190928068.

176590 2008 08 07 A. Wprowadzono zmianę uprawnionego przez wykreślenie wpisu: Zakład Produkcji Cukierniczej „FLIS” Mariusz Flis, Agnieszka Flis Zakład Pracy Chronionej, Kuranów, Polska 750016262 i dokonanie wpisu: ZPC FLIS SPÓŁKA JAWNA Kuranów, Polska 140809300.

176591 2008 08 07 A. Wprowadzono zmianę uprawnionego przez wykreślenie wpisu: Zakład Produkcji Cukierniczej „FLIS” Mariusz Flis, Agnieszka Flis Zakład Pracy Chronionej, Kuranów, Polska 750016262 i dokonanie wpisu: ZPC FLIS SPÓŁKA JAWNA Kuranów, Polska 140809300.

176592 2008 08 07 A. Wprowadzono zmianę uprawnionego przez wykreślenie wpisu: Zakład Produkcji Cukierniczej „FLIS” Mariusz Flis, Agnieszka Flis Zakład Pracy Chronionej, Kuranów, Polska 750016262 i dokonanie wpisu: ZPC FLIS SPÓŁKA JAWNA Kuranów, Polska 140809300.

176938 2008 08 28 A. Wprowadzono zmianę uprawnionego przez wykreślenie wpisu: Zakład Produkcji Cukierniczej „FLIS” Mariusz Flis, Agnieszka Flis Zakład Pracy Chronionej, Kuranów, Polska 750016262 i dokonanie wpisu: ZPC FLIS S.J., Kuranów, Polska.

177294 2008 08 28 A. Wprowadzono zmianę uprawnionego przez wykreślenie wpisu: DaimlerChrysler Corporation, Auburn Hills, Stany Zjednoczone Ameryki i dokonanie wpisu: DaimlerChrysler Company LLC, Auburn Hills, Stany Zjednoczone Ameryki.

177294 2008 08 28 A. Wprowadzono zmianę nazwy uprawnionego przez wykreślenie wpisu: DaimlerChrysler Company LLC, Auburn Hills, Stany Zjednoczone Ameryki i dokonanie wpisu: Chrysler LLC, Auburn Hills, Stany Zjednoczone Ameryki.

177576 2008 08 29 A. Wprowadzono zmianę uprawnionego przez wykreślenie wpisu: Philip Morris Polska S.A., Kraków, Polska 350686207 i dokonanie wpisu: Philip Morris Polska Distribution Sp. z o.o., Kraków, Polska 120553944.

178040 2008 08 07 A. Wprowadzono zmianę uprawnionego przez wykreślenie wpisu: „TAKT” Kwiatkowski, Miądział Spółka Jawna, Bolesław, Polska 008060792 i dokonanie wpisu: TAKT SPÓŁKA Z OGRANICZONĄ ODPOWIEDZIALNOŚCIĄ, Bolesław, Polska 120382402.

178827 2008 08 28 A. Wprowadzono zmianę uprawnionego przez wykreślenie wpisu: DaimlerChrysler Corporation, Auburn Hills, Stany Zjednoczone Ameryki i dokonanie wpisu: DaimlerChrysler Company LLC, Auburn Hills, Stany Zjednoczone Ameryki.

178827 2008 08 28 A. Wprowadzono zmianę nazwy uprawnionego przez wykreślenie wpisu: DaimlerChrysler Company LLC, Auburn Hills, Stany Zjednoczone Ameryki i dokonanie wpisu: Chrysler LLC, Auburn Hills, Stany Zjednoczone Ameryki.

179388 2008 08 26 A. Wprowadzono zmianę uprawnionego przez wykreślenie wpisu: DaimlerChrysler Corporation, Auburn Hills, Stany Zjednoczone Ameryki i dokonanie wpisu: DaimlerChrysler Company LLC, Auburn Hills, Stany Zjednoczone Ameryki.

179388 2008 08 26 A. Wprowadzono zmianę nazwy uprawnionego przez wykreślenie wpisu: DaimlerChrysler Company LLC, Auburn Hills, Stany Zjednoczone Ameryki i dokonanie wpisu: Chrysler LLC, Auburn Hills, Stany Zjednoczone Ameryki.

179618 2008 08 29 A. Wprowadzono zmianę nazwy uprawnionego przez wykreślenie wpisu: PolCard Spółka Akcyjna, Warszawa, Polska 012873434 i dokonanie wpisu: First Data Polska Spółka Akcyjna, Warszawa, Polska 012873434.

180188 2008 08 28 A. Wprowadzono zmianę siedziby uprawnionego przez wykreślenie wpisu: BARLINEK S.A., Barlinek, Polska 290725379 i dokonanie wpisu: BARLINEK S.A., Kielce, Polska 290725379.

180189 2008 08 28 A. Wprowadzono zmianę siedziby uprawnionego przez wykreślenie wpisu: BARLINEK S.A., Barlinek, Polska 290725379 i dokonanie wpisu: BARLINEK S.A., Kielce, Polska 290725379.

180190 2008 08 28 A. Wprowadzono zmianę siedziby uprawnionego przez wykreślenie wpisu: BARLINEK S.A., Barlinek, Polska 290725379 i dokonanie wpisu: BARLINEK S.A., Kielce, Polska 290725379.

180371 2008 08 25 C. Wprowadzono zmianę przez wykreślenie wszystkich towarów zawartych w klasach 07,11 i dokonanie wpisu: urządzenia kuchenne elektryczne, urządzenia i maszyny do ssania powietrza, mechanizmy napędowe inne niż do pojazdów lądowych, dmuchawy (maszyny), dmuchawy do sprężania, zasysania i transportu gazu, filtry (części maszyn lub silników), filtry (wkłady) do maszyn filtrujących, formy do maszyn, regulatory (części maszyn), regulatory prędkości (obrotów) do maszyn i silników, silniki, silniki elektryczne, sprężarki, wentylatory do silników, wtryskarki, wymienniki ciepła (części maszyn), wszystkie wymienione towary nieprzeznaczone do pojazdów lądowych; sprzęt kuchenny elektryczny, urządzenia do oświetlania, urządzenia i instalacje do chłodzenia i ogrzewania, chłodziarko-zamrażarki, zamrażarki, ogrzewacze olejowe, grzejniki, elementy grzejne, termowentylatory, wentylatory, wentylatory kanałowe, wymienniki ciepła, wyciągi wentylacyjne i kominowe, wentylatory sufitowe, urządzenia i instalacje do wentylacji i klimatyzacji, dmuchawy (części instalacji do nawiewu), aparaty do odświeżania powietrza, filtry (części instalacji domowych lub przemysłowych), filtry powietrza do klimatyzacji, rekuperatory ciepła, świeczniki-żyrandole oprawki żarówek do lamp elektrycznych, regulatory do wyciągów (ogrzewnictwo), ogrzewacze stóp elektryczne wszystkie wymienione towary nieprzeznaczone do pojazdów lądowych; klasa 07,11.

180955 2008 08 07 A. Wprowadzono zmianę uprawnionego przez wykreślenie wpisu: WYDAWNICTWO MODA & STYL P.H. Grzegorz Szpetkowski, Łódź, Polska 471439120 i dokonanie wpisu: MODA & STYL POLSKA Anna Szpetkowska, Pabianice, Polska 472287384.

181649 2008 08 28 A. Wprowadzono zmianę uprawnionego przez wykreślenie wpisu: Madison Sp. z o.o., Gdańsk, Polska i dokonanie wpisu: Javin Investments Sp. z o.o., Warszawa, Polska.

181649 2008 08 28 A. Wprowadzono zmianę siedziby uprawnionego przez wykreślenie wpisu: JAVIN INVESTMENTS Sp. z o.o., Warszawa, Polska i dokonanie wpisu: JAVIN INVESTMENTS Sp. z o.o., Gdańsk, Polska.

182241 2008 08 26 A. Wprowadzono zmianę nazwy uprawnionego przez wykreślenie wpisu: NOVEON, INC., Cleveland, Stany Zjednoczone Ameryki i dokonanie wpisu: Lubrizol Advanced Materials, Inc., Cleveland, Stany Zjednoczone Ameryki.

182968 2008 08 26 A. Wprowadzono zmianę uprawnionego przez wykreślenie wpisu: DaimlerChrysler Corporation, Auburn Hills, Stany Zjednoczone Ameryki i dokonanie wpisu: DaimlerChrysler Company LLC, Auburn Hills, Stany Zjednoczone Ameryki.

182968 2008 08 26 A. Wprowadzono zmianę nazwy uprawnionego przez wykreślenie wpisu: DaimlerChrysler Company LLC, Auburn Hills, Stany Zjednoczone Ameryki i dokonanie wpisu: Chrysler LLC, Auburn Hills, Stany Zjednoczone Ameryki.

183005 2008 08 28 A. Wprowadzono zmianę siedziby uprawnionego przez wykreślenie wpisu: Zakłady Przemysłu Cukierniczego MIESZKO S.A., Racibórz, Polska 273243857 i dokonanie wpisu: Zakłady Przemysłu Cukierniczego MIESZKO S.A., Warszawa, Polska 273243857.

183641 2008 08 26 A. Wprowadzono zmianę uprawnionego przez wykreślenie wpisu: DaimlerChrysler Corporation, Auburn Hills, Stany Zjednoczone Ameryki i dokonanie wpisu: DaimlerChrysler Company LLC, Auburn Hills, Stany Zjednoczone Ameryki.

183641 2008 08 26 A. Wprowadzono zmianę nazwy uprawnionego przez wykreślenie wpisu: DaimlerChrysler Company LLC, Auburn Hills, Stany Zjednoczone Ameryki i dokonanie wpisu: Chrysler LLC, Auburn Hills, Stany Zjednoczone Ameryki.

183645 2008 08 28 A. Wprowadzono zmianę uprawnionego przez wykreślenie wpisu: „NORTH FISH POLSKA” Sp. z o.o., Kielce, Polska 292457948 i dokonanie wpisu: NORTH FISH POLSKA S.A., Kielce, Polska.

184537 2008 08 28 A. Wprowadzono zmianę uprawnionego przez wykreślenie wpisu: „NORTH FISH POLSKA” Sp. z o.o., Kielce, Polska 292457948 i dokonanie wpisu: NORTH FISH POLSKA S.A., Kielce, Polska.

184538 2008 08 28 A. Wprowadzono zmianę uprawnionego przez wykreślenie wpisu: „NORTH FISH POLSKA” Sp. z o.o., Kielce, Polska 292457948 i dokonanie wpisu: NORTH FISH POLSKA S.A., Kielce, Polska.

184539 2008 08 28 A. Wprowadzono zmianę uprawnionego przez wykreślenie wpisu: „NORTH FISH POLSKA” Sp. z o.o., Kielce, Polska 292457948 i dokonanie wpisu: NORTH FISH POLSKA S.A., Kielce, Polska.

184540 2008 08 28 A. Wprowadzono zmianę uprawnionego przez wykreślenie wpisu: „NORTH FISH POLSKA” Sp. z o.o., Kielce, Polska 292457948 i dokonanie wpisu: NORTH FISH POLSKA S.A., Kielce, Polska.

184541 2008 08 28 A. Wprowadzono zmianę uprawnionego przez wykreślenie wpisu: „NORTH FISH POLSKA” Sp. z o.o., Kielce, Polska 292457948 i dokonanie wpisu: NORTH FISH POLSKA S.A., Kielce, Polska.

184542 2008 08 28 A. Wprowadzono zmianę uprawnionego przez wykreślenie wpisu: „NORTH FISH POLSKA” Sp. z o.o., Kielce, Polska 292457948 i dokonanie wpisu: NORTH FISH POLSKA S.A., Kielce, Polska.

184543 2008 08 28 A. Wprowadzono zmianę uprawnionego przez wykreślenie wpisu: „NORTH FISH POLSKA” Sp. z o.o., Kielce, Polska 292457948 i dokonanie wpisu: NORTH FISH POLSKA S.A., Kielce, Polska.

184943 2008 08 07 A. Wprowadzono zmianę uprawnionego przez wykreślenie wpisu: Zakład Produkcji Cukierniczej „FLIS” Mariusz Flis, Agnieszka Flis Zakład Pracy Chronionej, Kuranów, Polska 750016262 i dokonanie wpisu: ZPC FLIS S.J., Kuranów, Polska 140809300.

184944 2008 08 07 A. Wprowadzono zmianę uprawnionego przez wykreślenie wpisu: Zakład Produkcji Cukierniczej „FLIS” Mariusz Flis, Agnieszka Flis Zakład Pracy Chronionej, Kuranów, Polska 750016262 i dokonanie wpisu: ZPC FLIS S.J., Kuranów, Polska 140809300.

184945 2008 08 07 A. Wprowadzono zmianę uprawnionego przez wykreślenie wpisu: Zakład Produkcji Cukierniczej „FLIS” Mariusz Flis, Agnieszka Flis Zakład Pracy Chronionej, Kuranów, Polska 750016262 i dokonanie wpisu: ZPC FLIS S.J., Kuranów, Polska 140809300.

184946 2008 08 07 A. Wprowadzono zmianę uprawnionego przez wykreślenie wpisu: Zakład Produkcji Cukierniczej „FLIS” Mariusz Flis, Agnieszka Flis Zakład Pracy Chronionej, Kuranów, Polska 750016262 i dokonanie wpisu: ZPC FLIS S.J., Kuranów, Polska 140809300.

186642 2008 08 28 A. Wprowadzono zmianę siedziby uprawnionego przez wykreślenie wpisu: AMITY Sp. z o.o., Raszyn, Polska 015517473 i dokonanie wpisu: AMITY Sp. z o.o., Falenty, Polska 015517473.

186642 2008 08 28 A. Wprowadzono zmianę uprawnionego przez wykreślenie wpisu: AMITY Sp. z o.o., Falenty, Polska 015517473 i dokonanie wpisu: „SEREN TEKSTIL” Sp. z o.o., Wólka Kosowska, Polska 140716371.

187057 2008 08 27 A. Wprowadzono zmianę siedziby uprawnionego przez wykreślenie wpisu: Zakład Produkcjno-Usługowy „ELSTAR” Robert Gloger, Stanisław Szymański Spółka Cywilna, Poznań, Polska 630129269 i dokonanie wpisu: „ELSTAR” R. Gloger, S. Szymański Sp.J., Poznań, Polska 630129269.

187257 2008 08 28 A. Wprowadzono zmianę uprawnionego przez wykreślenie wpisu: Zakład Produkcji Cukierniczej „FLIS” Ma-

riusz Flis, Agnieszka Flis, Kuranów Zakład Pracy Chronionej Polska 750016262 i dokonanie wpisu: ZPC FLIS S.J., Kuranów, Polska.

187695 2008 08 28 A. Wprowadzono zmianę uprawnionego przez wykreślenie wpisu: EMKA – REKUPERATORY Maciej i Danuta Kosowska Spółka Jawna, Szymanów, Polska i dokonanie wpisu: Maciej Kosowski, Świątniki, Polska.

188098 2008 08 28 A. Wprowadzono zmianę uprawnionego przez wykreślenie wpisu: „NORTH FISH POLSKA” Sp. z o.o., Kielce, Polska 292457948 i dokonanie wpisu: NORTH FISH POLSKA S.A., Kielce, Polska.

188099 2008 08 28 A. Wprowadzono zmianę uprawnionego przez wykreślenie wpisu: „NORTH FISH POLSKA” Sp. z o.o., Kielce, Polska 292457948 i dokonanie wpisu: NORTH FISH POLSKA S.A., Kielce, Polska.

188399 2008 08 26 A. Wprowadzono zmianę uprawnionego przez wykreślenie wpisu: Cargill (Polska) Sp. z o.o., Warszawa, Polska 017285736 i dokonanie wpisu: Cargill, Incorporated, Wayzata, Stany Zjednoczone Ameryki.

188411 2008 08 27 A. Wprowadzono zmianę uprawnionego przez wykreślenie wpisu: Tao Ngoc Tu „TAN VIET” Biuro Handlu Zagranicznego, Łęgowo k/Pruszcz Gdański, Polska 190928068 i dokonanie wpisu: „TAN VIET INTERNATIONAL LTD.” SPÓŁKA Z OGRANICZONĄ ODPOWIEDZIALNOŚCIĄ, Łęgowo, Polska 190928068.

188412 2008 08 27 A. Wprowadzono zmianę uprawnionego przez wykreślenie wpisu: Tao Ngoc Tu „TAN VIET” Biuro Handlu Zagranicznego, Łęgowo k/Pruszcz Gdański, Polska 190928068 i dokonanie wpisu: „TAN VIET INTERNATIONAL LTD.” SPÓŁKA Z OGRANICZONĄ ODPOWIEDZIALNOŚCIĄ, Łęgowo, Polska 190928068.

188413 2008 08 27 A. Wprowadzono zmianę uprawnionego przez wykreślenie wpisu: Tao Ngoc Tu „TAN VIET” Biuro Handlu Zagranicznego, Łęgowo k/Pruszcz Gdański, Polska 190928068 i dokonanie wpisu: „TAN VIET INTERNATIONAL LTD.” SPÓŁKA Z OGRANICZONĄ ODPOWIEDZIALNOŚCIĄ, Łęgowo, Polska 190928068.

188414 2008 08 27 A. Wprowadzono zmianę uprawnionego przez wykreślenie wpisu: Tao Ngoc Tu „TAN VIET” Biuro Handlu Zagranicznego, Łęgowo k/Pruszcz Gdański, Polska 190928068 i dokonanie wpisu: „TAN VIET INTERNATIONAL LTD.” SPÓŁKA Z OGRANICZONĄ ODPOWIEDZIALNOŚCIĄ, Łęgowo, Polska 190928068.

188415 2008 08 27 A. Wprowadzono zmianę uprawnionego przez wykreślenie wpisu: Tao Ngoc Tu „TAN VIET” Biuro Handlu Zagranicznego, Łęgowo k/Pruszcz Gdański, Polska 190928068 i dokonanie wpisu: „TAN VIET INTERNATIONAL LTD.” SPÓŁKA Z OGRANICZONĄ ODPOWIEDZIALNOŚCIĄ, Łęgowo, Polska 190928068.

188416 2008 08 27 A. Wprowadzono zmianę uprawnionego przez wykreślenie wpisu: Tao Ngoc Tu „TAN VIET” Biuro Handlu Zagranicznego, Łęgowo k/Pruszcz Gdański, Polska 190928068 i dokonanie wpisu: „TAN VIET INTERNATIONAL LTD.” SPÓŁKA Z OGRANICZONĄ ODPOWIEDZIALNOŚCIĄ, Łęgowo, Polska 190928068.

188417 2008 08 27 A. Wprowadzono zmianę uprawnionego przez wykreślenie wpisu: Tao Ngoc Tu „TAN VIET” Biuro Handlu Zagranicznego, Łęgowo k/Pruszcz Gdański, Polska 190928068 i dokonanie wpisu: „TAN VIET INTERNATIONAL LTD.” SPÓŁKA Z OGRANICZONĄ ODPOWIEDZIALNOŚCIĄ, Łęgowo, Polska 190928068.

188418 2008 08 27 A. Wprowadzono zmianę uprawnionego przez wykreślenie wpisu: Tao Ngoc Tu „TAN VIET” Biuro

Handlu Zagranicznego, Łęgowo k/Pruszcz Gdański, Polska 190928068 i dokonanie wpisu: „TAN VIET INTERNATIONAL LTD.” SPÓŁKA Z OGRANICZONĄ ODPOWIEDZIALNOŚCIĄ, Łęgowo, Polska 190928068.

188419 2008 08 27 A. Wprowadzono zmianę uprawnionego przez wykreślenie wpisu: Tao Ngoc Tu „TAN VIET” Biuro Handlu Zagranicznego, Łęgowo k/Pruszcz Gdański, Polska 190928068 i dokonanie wpisu: „TAN VIET INTERNATIONAL LTD.” SPÓŁKA Z OGRANICZONĄ ODPOWIEDZIALNOŚCIĄ, Łęgowo, Polska 190928068.

188420 2008 08 27 A. Wprowadzono zmianę uprawnionego przez wykreślenie wpisu: Tao Ngoc Tu „TAN VIET” Biuro Handlu Zagranicznego, Łęgowo k/Pruszcz Gdański, Polska 190928068 i dokonanie wpisu: „TAN VIET INTERNATIONAL LTD.” SPÓŁKA Z OGRANICZONĄ ODPOWIEDZIALNOŚCIĄ, Łęgowo, Polska 190928068.

188997 2008 08 27 A. Wprowadzono zmianę uprawnionego przez wykreślenie wpisu: BROS S.C. Bogusława Miranowska, Piotr Miranowski, Poznań, Polska 634540398 i dokonanie wpisu: BROS Sp. J.B.P. Miranowscy, Poznań, Polska.

189691 2008 08 27 A. Wprowadzono zmianę uprawnionego przez wykreślenie wpisu: e-zdrowie.com S.A., Warszawa, Polska 016398697 i dokonanie wpisu: DENDRITE SPÓŁKA Z OGRANICZONĄ ODPOWIEDZIALNOŚCIĄ, Warszawa, Polska 015864878.

190123 2008 08 27 C. Wprowadzono zmianę przez wykreślenie całego wykazu towarów i dokonanie wpisu: odzież, obuwie, ubrania, nakrycia głowy, bielizna, kostiumy kąpielowe, krawaty, muszki, mundury, odzież sportowa, pończochy, skarpetki, podwiązki, rękawiczki, szale, szelki do ubrań, wszystkie wyżej wymienione z wyjątkiem ubrań przeznaczonych do sportów wodnych; klasa 25.

190284 2008 08 28 A. Wprowadzono zmianę siedziby uprawnionego przez wykreślenie wpisu: BARLINEK S.A., Barlinek, Polska 290725379 i dokonanie wpisu: „BARLINEK” S.A., Kielce, Polska 290725379.

190549 2008 08 28 A. Wprowadzono zmianę uprawnionego przez wykreślenie wpisu: Instytut Technik i Technologii Dziewiarskich „TRICOTEXTIL”, Łódź, Polska i dokonanie wpisu: Instytut Włókiennictwa, Łódź, Polska 000050239.

190550 2008 08 28 A. Wprowadzono zmianę uprawnionego przez wykreślenie wpisu: Instytut Technik i Technologii Dziewiarskich „TRICOTEXTIL”, Łódź, Polska i dokonanie wpisu: Instytut Włókiennictwa, Łódź, Polska 000050239.

191096 2008 08 28 A. Wprowadzono zmianę uprawnionego przez wykreślenie wpisu: „SANPLAST” Sp. z o.o., Wymysłowice, Polska 092901556 i dokonanie wpisu: SANPLAST S.A., Wymysłowice, Polska 092901556.

193404 2008 08 27 A. Wprowadzono zmianę uprawnionego przez wykreślenie wpisu: Polifarb Cieszyn-Wrocław S.A. Wrocław, Polska 070409810 i dokonanie wpisu: „SIGMAKALON DECO POLSKA” SPÓŁKA Z OGRANICZONĄ ODPOWIEDZIALNOŚCIĄ, Wrocław, Polska 932708766.

194104 2008 08 20 A. Wprowadzono zmianę uprawnionego przez wykreślenie wpisu: GOSSO Sp. z o.o., Cesarka k.Strykowa, Polska 472873640 i dokonanie wpisu: C.D.G. Sp. z o.o., Głowno, Polska.

194586 2008 08 28 A. Wprowadzono zmianę uprawnionego przez wykreślenie wpisu: KRUK Spółka z ograniczoną odpowiedzialnością, Wrocław, Polska 931189985 i dokonanie wpisu: „KRUK” S.A., Wrocław, Polska 931189985.

194615 2008 08 28 A. Wprowadzono zmianę uprawnionego przez wykreślenie wpisu: HELIMED Spółka z o.o., Katowice, Pol-

ska 276200044 i dokonanie wpisu: HELIMED Diagnostic Imaging Sp. z o.o., Sp. komandytowa, Katowice, Polska 276200044.

194905 2008 08 28 A. Wprowadzono zmianę uprawnionego przez wykreślenie wpisu: AMITY Spółka z o.o., Falenty, Polska 015517473 i dokonanie wpisu: „SEREN TEKSTIL” Sp. z o.o., Wólka Kosowska, Polska 140716371.

194906 2008 08 28 A. Wprowadzono zmianę uprawnionego przez wykreślenie wpisu: AMITY Spółka z o.o., Falenty, Polska 015517473 i dokonanie wpisu: „SEREN TEKSTIL” Sp. z o.o., Wólka Kosowska, Polska 140716371.

195364 2008 08 28 A. Wprowadzono zmianę nazwy uprawnionego przez wykreślenie wpisu: „Polifarb Cieszyn-Wrocław” SA Wrocław, Polska 070409810 i dokonanie wpisu: SigmaKalon Deco Polska Sp. z o.o., Wrocław, Polska 932708766.

195921 2008 08 28 A. Wprowadzono zmianę nazwy uprawnionego przez wykreślenie wpisu: GALERIA PAZNOKCI S.C. Dorota Zawisza, Marcin Słania, Katowice, Polska 278068580 i dokonanie wpisu: CRYSTAL NAILS S.C. Dorota Zawisza, Marcin Słania, Katowice, Polska.

196371 2008 08 27 A. Wprowadzono zmianę nazwy uprawnionego przez wykreślenie wpisu: Fabryka Butli Technicznych „Milmet” S.A., Sosnowiec, Polska 272019626 i dokonanie wpisu: VITKOWICE MILMET SPÓŁKA AKCYJNA, Sosnowiec, Polska 272019626.

196671 2008 08 28 A. Wprowadzono zmianę uprawnionego przez wykreślenie wpisu: ANNE MARII Spółka Akcyjna, Bydgoszcz, Polska 092310482 i dokonanie wpisu: AM Group Plus Spółka z o.o., Bydgoszcz, Polska 092310482.

196672 2008 08 28 A. Wprowadzono zmianę uprawnionego przez wykreślenie wpisu: ANNE MARII Spółka Akcyjna, Bydgoszcz, Polska 092310482 i dokonanie wpisu: AM Group Plus Spółka z o.o., Bydgoszcz, Polska 092310482.

196680 2008 08 26 A. Wprowadzono zmianę siedziby uprawnionego przez wykreślenie wpisu: VET-TRADE POLSKA Spółka z ograniczoną odpowiedzialnością, Warszawa, Polska i dokonanie wpisu: VET-TRADE POLSKA Spółka z ograniczoną odpowiedzialnością, Lesznowola, Polska.

196681 2008 08 26 A. Wprowadzono zmianę siedziby uprawnionego przez wykreślenie wpisu: VET-TRADE POLSKA Spółka z ograniczoną odpowiedzialnością, Warszawa, Polska i dokonanie wpisu: VET-TRADE POLSKA Spółka z ograniczoną odpowiedzialnością, Lesznowola, Polska.

196700 2008 08 26 A. Wprowadzono zmianę uprawnionego przez wykreślenie wpisu: Przedsiębiorstwo Produkcyjne BI-ES COSMETIC Beata Piotrowska, Sławomir Piotrowski, Jarosław Drozd Spółka jawna, Kamień Duży, Polska 510929698 i dokonanie wpisu: PRZEDSIĘBIORSTWO PRODUKCYJNE „BI-ES COSMETIC” BEATA PIOTROWSKA, SŁAWOMIR PIOTROWSKI SPÓŁKA JAWNA, Kamień Duży, Polska.

196700 2008 08 26 A. Wprowadzono zmianę uprawnionego przez wykreślenie wpisu: PRZEDSIĘBIORSTWO PRODUKCYJNE „BI-ES COSMETIC” BEATA PIOTROWSKA, SŁAWOMIR PIOTROWSKI SPÓŁKA JAWNA, Kamień Duży, Polska i dokonanie wpisu: LAMIUM Spółka z o.o., Warszawa, Polska.

196701 2008 08 26 A. Wprowadzono zmianę uprawnionego przez wykreślenie wpisu: Przedsiębiorstwo Produkcyjne BI-ES COSMETIC Beata Piotrowska, Sławomir Piotrowski, Jarosław Drozd Spółka jawna, Kamień Duży, Polska 510929698 i dokonanie wpisu: PRZEDSIĘBIORSTWO PRODUKCYJNE „BI-ES COSMETIC” BEATA PIOTROWSKA, SŁAWOMIR PIOTROWSKI SPÓŁKA JAWNA, Kamień Duży, Polska.

196701 2008 08 26 A. Wprowadzono zmianę uprawnionego przez wykreślenie wpisu: PRZEDSIĘBIORSTWO PRODUKCYJNE

„BI-ES COSMETIC” BEATA PIOTROWSKA, SŁAWOMIR PIOTROWSKI SPÓŁKA JAWNA, Kamień Duży, Polska i dokonanie wpisu: LAMIUM Spółka z o.o., Warszawa, Polska.

196711 2008 08 26 A. Wprowadzono zmianę uprawnionego przez wykreślenie wpisu: Przedsiębiorstwo Produkcyjne BI-ES COSMETIC Beata Piotrowska, Sławomir Piotrowski, Jarosław Drozd Spółka jawna, Kamień Duży, Polska 510929698 i dokonanie wpisu: PRZEDSIĘBIORSTWO PRODUKCYJNE „BI-ES COSMETIC” BEATA PIOTROWSKA, SŁAWOMIR PIOTROWSKI SPÓŁKA JAWNA, Kamień Duży, Polska.

196711 2008 08 26 A. Wprowadzono zmianę uprawnionego przez wykreślenie wpisu: PRZEDSIĘBIORSTWO PRODUKCYJNE „BI-ES COSMETIC” BEATA PIOTROWSKA, SŁAWOMIR PIOTROWSKI SPÓŁKA JAWNA, Kamień Duży, Polska i dokonanie wpisu: LAMIUM Spółka z o.o., Warszawa, Polska.

196712 2008 08 26 A. Wprowadzono zmianę uprawnionego przez wykreślenie wpisu: Przedsiębiorstwo Produkcyjne BI-ES COSMETIC Beata Piotrowska, Sławomir Piotrowski, Jarosław Drozd Spółka jawna, Kamień Duży, Polska 510929698 i dokonanie wpisu: PRZEDSIĘBIORSTWO PRODUKCYJNE „BI-ES COSMETIC” BEATA PIOTROWSKA, SŁAWOMIR PIOTROWSKI SPÓŁKA JAWNA, Kamień Duży, Polska.

196712 2008 08 26 A. Wprowadzono zmianę uprawnionego przez wykreślenie wpisu: PRZEDSIĘBIORSTWO PRODUKCYJNE „BI-ES COSMETIC” BEATA PIOTROWSKA, SŁAWOMIR PIOTROWSKI SPÓŁKA JAWNA, Kamień Duży, Polska i dokonanie wpisu: LAMIUM Spółka z o.o., Warszawa, Polska.

196713 2008 08 26 A. Wprowadzono zmianę uprawnionego przez wykreślenie wpisu: Przedsiębiorstwo Produkcyjne BI-ES COSMETIC Beata Piotrowska, Sławomir Piotrowski, Jarosław Drozd Spółka jawna, Kamień Duży, Polska 510929698 i dokonanie wpisu: PRZEDSIĘBIORSTWO PRODUKCYJNE „BI-ES COSMETIC” BEATA PIOTROWSKA, SŁAWOMIR PIOTROWSKI SPÓŁKA JAWNA, Kamień Duży, Polska.

196713 2008 08 26 A. Wprowadzono zmianę uprawnionego przez wykreślenie wpisu: PRZEDSIĘBIORSTWO PRODUKCYJNE „BI-ES COSMETIC” BEATA PIOTROWSKA, SŁAWOMIR PIOTROWSKI SPÓŁKA JAWNA, Kamień Duży, Polska i dokonanie wpisu: LAMIUM Spółka z o.o., Warszawa, Polska.

196714 2008 08 26 A. Wprowadzono zmianę uprawnionego przez wykreślenie wpisu: Przedsiębiorstwo Produkcyjne BI-ES COSMETIC Beata Piotrowska, Sławomir Piotrowski, Jarosław Drozd Spółka jawna, Kamień Duży, Polska 510929698 i dokonanie wpisu: PRZEDSIĘBIORSTWO PRODUKCYJNE „BI-ES COSMETIC” BEATA PIOTROWSKA, SŁAWOMIR PIOTROWSKI SPÓŁKA JAWNA, Kamień Duży, Polska.

196714 2008 08 26 A. Wprowadzono zmianę uprawnionego przez wykreślenie wpisu: PRZEDSIĘBIORSTWO PRODUKCYJNE „BI-ES COSMETIC” BEATA PIOTROWSKA, SŁAWOMIR PIOTROWSKI SPÓŁKA JAWNA, Kamień Duży, Polska i dokonanie wpisu: LAMIUM Spółka z o.o., Warszawa, Polska.

197020 2008 08 28 A. Wprowadzono zmianę uprawnionego przez wykreślenie wpisu: A & M Adrian Markowski, Zgorzelec, Polska 020176344 i dokonanie wpisu: ADINET Monika Markowska, Zgorzelec, Polska.

197079 2008 08 27 A. Wprowadzono zmianę uprawnionego przez wykreślenie wpisu: NOMS DE CODE, Paryż, Francja i dokonanie wpisu: Gaulme, Paryż, Francja.

197084 2008 08 26 A. Wprowadzono zmianę uprawnionego przez wykreślenie wpisu: Z.P.H. „JANEX” Jan Nadolny, Łomianki, Polska 012617903 i dokonanie wpisu: VISCONI-J.P.R. Nadolni. spółka jawna, Łomianki, Polska.

198149 2008 08 27 A. Wprowadzono zmianę nazwy uprawnionego przez wykreślenie wpisu: Casino.pl Sp. z o.o., Warszawa, Polska 140239066 i dokonanie wpisu: NETINUS SPÓŁKA Z OGRANICZONĄ ODPOWIEDZIALNOŚCIĄ, Warszawa, Polska.

364

DECYZJE O UNIEWAŻNIENIU PRAWA OCHRONNEGO

Poniższe zestawienie zawiera kolejno: numer prawa ochronnego na znaki towarowe, datę unieważnienia prawa ochronnego oraz treść decyzji.

158 371 2006 04 24 Unieważniono w całości

365

DECYZJE O WYGAŚNIĘCIU PRAWA OCHRONNEGO

Poniższe zestawienie zawiera kolejno: numer prawa ochronnego na znaki towarowe i datę wygaśnięcia prawa ochronnego. W przypadku wygaśnięcia prawa tylko dla części towarów (usług) wymienia się te towary (usługi).

129 351 2008 03 25 Prawo wygasło w części dla następujących towarów i usług: wyroby kulinarne, garmażeryjne i wędliniarskie, przetwórstwo spożywcze, a w szczególności buliony, chrupki ziemniaczane, dania gotowe do szybkiego spożycia na bazie mięs i ryb, drób, filety rybne, flaki, galaretki, galaretki jadalne, galaretki mięsne, galaretki rybne, kapusta kwaszona, kaszanka, kiełbasy, korniszony, krokiety, masło, pasty do kanapek, masło i pasty rybne, pasztet z wątróbki, potrawy na bazie mięs i ryb, rosół, sałatki warzywne, sałatki mięsne, sałatki rybne, sosy mięsne, surówki warzywa gotowane, wieprzowina, zupy, zupy jarzynowe; budynie, ciasta, ciasta przekładane mięsem, kanapki, kluski, keczup, majonezy, makarony, makarony spożywcze, mięso do celów gospodarstwa domowego, naleśniki, pasztety, pasztety mięsne, pizze, potrawy na bazie mąki, ryż, sosy, sosy do sałatek, sosy pomidorowe, spaghetti, ziemniaki do celów spożywczych; sałata zielona warzywna, grzyby surowe: klasy 29, 30 (w części), 31.

131 512 2008 03 29 Prawo wygasło w części dla następujących towarów i usług: usługi transportowe i spedycja towarów; klasa 39.

134 780 2008 03 27 Prawo wygasło w części dla towarów: komputery, monitory, urządzenia peryferyjne, drukarki, modemy, akcesoria komputerowe, programy komputerowe, urządzenia do transmisji obrazu, dźwięku; urządzenia i instalacje klimatyzacyjne do samochodów, reflektory samochodowe, lampy kierunkowskazów, urządzenia oświetleniowe, filtry do oczyszczania powietrza; samochody, amortyzatory, zderzaki, opony, pokrowce samochodowe; klasy: 9, 11, 12.

366

DECYZJE O ZMIANIE LUB UCHYLENIU DECYZJI (opublikowanych w Wiadomościach Urzędu Patentowego)

Poniższe zestawienie zawiera kolejno: numer prawa ochronnego na znak towarowy, numer i rok wydania Wiadomości Urzędu Paten-

towego, w którym zmieniona lub uchylona decyzja została ogłoszona oraz datę i treść decyzji, w której zmieniono lub uchylono decyzję poprzednią.

86 472 12/1995 2008 06 11 Sprostowano oczywistą omyłkę w decyzji o udzieleniu prawa ochronnego na znak towarowy z dn. 28.07.1995 r. w następujący sposób: - w części dotyczącej siedziby uprawnionego powinno być: Brentford, Wielka Brytania.

156 906 06/2005 2008 07 09 Sprostowano oczywistą omyłkę w decyzji o udzieleniu prawa ochronnego na znak towarowy z dn. 08.09.2004 r. w następujący sposób: - w części dotyczącej nazwy uprawnionego powinno być: P.P.U.H. PINUS Spółka Jawna Jerzy Smolarczyk, Mariusz Smolarczyk, Skarbimierz Osiedle, Polska.

166 632 07/2008 2008 06 25 Sprostowano oczywistą omyłkę w decyzji z dnia 26.07.2007 r.; prawidłowo powinno być: „W dniu 18 kwietnia 2006r. zawarto umowę licencyjną niewyłączną, nieograniczoną, na czas określony na użytkowanie znaku towarowego przez ASTER Zielona Góra Sp. z o.o., Zielona Góra, Polska”.

166 930 04/2006 2007 03 21 Na podstawie art. 247 ust. 2 ustawy z dnia 30 czerwca 2000 r. Prawo własności przemysłowej (tekst jednolity: Dz. U. z 2003 r. Nr 119, poz. 1117 z późn. zm.) Urząd Patentowy RP uchyla decyzję z dnia 22 lipca 2005 r. o udzieleniu na rzecz Przedsiębiorstwa Przemysłu Chłodniczego „FRIGOOPOL” SA, Opole prawa ochronnego na znak towarowy słowno-graficzny Harry o nr R-166930 oraz umarza postępowanie.

177 555 02/2007 2008 07 16 Sprostowano oczywistą omyłkę w decyzji o udzieleniu prawa ochronnego na znak towarowy z dn. 21.07.2006 r. w następujący sposób: - w części dotyczącej wykazu towarów i klas towarowych powinno być: 29: mięso, mięso wołowe, wieprzowe, baranie, jagnięce, mięso ryb, mięso drobiowe, dziczyzna, ekstrakty mięsne, buliony mięsne, koncentraty mięsne, wyroby wędliniarskie, wędliny, wędzonki, wyroby z mięsa wołowego, wieprzowego, baraniny, jagnięciny, mięsa ryb, mięsa drobiowego, dziczyzny, mięsne wyroby grillowe, mięsne wyroby garmażeryjne, wyroby na bazie mięsa, gotowe dania na bazie mięsa, pasztety, krokiety spożywcze, mięso konserwowane, suszone, gotowane, solone, konserwy mięsne, podroby, wyroby podrobowe, salcesony, szynki, balerony, połędwice, boczek, krwawa kiszka, flaki, kiełbasy, golonki 30: mączne wyroby garmażeryjne,

189 725 11/2007 2008 06 02 pierogi, pierożki, ravioli, pizza, lasagne, spaghetti, makarony, kluski, naleśniki, mięso w cieście, placki, paszteciki, tarty, tortille.
Sprostowano oczywistą omyłkę w decyzji o udzieleniu prawa ochronnego na znak towarowy z dn. 26.02.2007 r. w następujący sposób: - w części dotyczącej nazwy uprawnionego powinno być: LAFARGE PLATRES, Awinion, Francja - w części dotyczącej wykazu towarów i klas towarowych powinno być: 9: materiały budowlane niemetalowe, zaprawy tynkarskie i wyroby wytworzone w całości lub częściowo z zapraw tynkarskich, okładziny tynkowe.

367

REJESTRACJA MIĘDZYNARODOWA UZNANA W POLSCE

Poniższe zestawienie zawiera kolejno: numer międzynarodowego rejestru znaków towarowych, określenie znaku towarowego przedstawionego w postaci liter bądź cyfr oraz - jeżeli dotyczy - wskazanie symboli klas elementów graficznych znaku i w razie potrzeby rodzaju znaku, określenie klas towarowych, nazwisko i imię lub nazwę uprawnionego, jego miejsce zamieszkania lub siedzibę oraz kod kraju, datę rejestracji międzynarodowej, datę zamieszczenia informacji o tej rejestracji w Biuletynie Urzędu Patentowego oraz datę notyfikacji bądź datę rozszerzenia terytorialnego.

199664 MULTIFORT 14
Mido AG (Mido SA) (Mido Ltd), Chemin des Tourelles 17 CH-2400 Le Locle (CH)
1957 04 10 2007 11 12 2007 06 18

202289 Ballet 31
W. Kordes' Söhne Rosenschulen GmbH & Co KG, 25365 Klein Offenseth-Sparrieshoop (DE)
1957 08 02 2007 11 12 2007 08 03

208803 ROGER & GALLET 03
CFE: 27.5.1
ROGER & GALLET Société par actions simplifiée, 20/26, Boulevard du Parc F-92200 NEUILLY-SUR-SEINE (FR)
1958 04 10 2007 11 12 2007 04 20

344756 HR LUMINESCENT Helena Rubinstein 03
CFE: 26.4.18, 27.5.22
Helena Rubinstein, 129 rue du Faubourg Saint Honoré F-75008 PARIS (FR)
1968 04 29 2007 11 12 2007 04 05

382727 CONTIROD 06
CUMERIO, Rue du Marais, 31 B-1000 Bruxelles (BE)
1971 10 29 2007 11 12 2007 07 16

397109 Bonderlube 01
Henkel KGaA, Henkelstrasse 67 40589 Düsseldorf (DE)
1973 02 22 2007 11 12 2007 06 29

415100 ORMANDYL 03 05
PIERRE FABRE S.A., 12, avenue Hoche F-75008 PARIS (FR)
1975 05 02 2007 11 12 2007 04 16

464918 VENUS 06 11 19 20 21 24
Demp B.V., Hagenweg 1F NL-4131 LX Vianen (NL)
1981 11 19 2007 08 20 2007 06 04

467420 EMJEL 05 30
Emsland-Stärke GmbH, Emslandstr. 58 49820 Emlichheim (DE)
1982 02 17 2007 11 12 2007 05 18

467783 EMCAT 01
Emsland-Stärke GmbH, Emslandstr. 58 49820 Emlichheim (DE)
1982 03 09 2007 11 12 2007 05 18

470704 SECURITON 09
SECURITON AG, Alpenstrasse 20 CH-3052 ZOLLIKOFEN (CH)
1982 07 14 2007 11 12 2007 01 31

472844 STANDART 02
Eckart GmbH, Kaiserstrasse 30 90763 Fürth (DE)
1982 10 14 2007 11 12 2007 07 18

509120 Cabochard 03
CFE: 19.7.13, 27.5.1
PARFUMS GRÁS SA, Bühlstrasse 1 CH-8125 Zollikerberg (CH)
1987 01 19 2007 11 12 2007 01 11

509130 Cabochard 03
CFE: 19.7.22, 27.5.1
PARFUMS GRÁS SA, Bühlstrasse 1 CH-8125 Zollikerberg (CH)
1987 01 19 2007 11 12 2007 01 31

509131 Cabochard 03
CFE: 9.1.10, 19.7.23, 27.5.1
PARFUMS GRÁS SA, Bühlstrasse 1 CH-8125 Zollikerberg (CH)
1987 01 19 2007 11 12 2007 01 31

509992 Jack Wolfskin 18 20 22 25
CFE: 27.5.17
JACK WOLFSKIN Ausrüstung für Draussen GmbH & Co. KGaA, Limburgerstrasse 38-40 65510 Idstein (DE)
1986 11 11 2007 11 12 2007 01 17

509993 CFE: 3.6.3 18 20 22 25
JACK WOLFSKIN Ausrüstung für Draussen GmbH & Co. KGaA, Limburgerstrasse 38-40 65510 Idstein (DE)
1986 11 11 2007 11 12 2007 01 16

511261 TURBUFLOW 07
Möller Materials Handling GmbH, Haderslebener Strasse 7 25421 Pinneberg (DE)
1987 04 08 2007 11 12 2007 04 17

513652 PEG PEREGO 11 12 18 20 28
PEG PEREGO SPA, Via de Gasperi, 50 I-20043 ARCORE (MI) (IT)
1987 04 09 2007 01 22 2006 07 17

515604 PILATUS 12
CFE: 3.7.17, 26.11.8, 27.5.1
PILATUS FLUGZEUGWERKE AG, CH-6370 STANS (CH)
1987 08 13 2007 11 12 2007 08 13

517615 INTERSIN 19
Rathscheck Schiefer und Dach-Systeme ZN der Wilh. Werhahn KG in Neuss, St.-Barbara-Str. 3 56727 Mayen (DE)
1987 10 22 2007 11 12 2007 07 23

529280 SPIRALE 12
RENAULT s.a.s. société par actions simplifiée, F-92100 BOULOGNE-BILLANCOURT (FR)
1988 09 26 2007 11 12 2007 07 17

532322 PROTEUS 12
RENAULT s.a.s. société par actions simplifiée, F-92100 BOULOGNE-BILLANCOURT (FR)
1988 12 16 2007 11 12 2007 07 17

539680 SCHUSS 12
RENAULT s.a.s. société par actions simplifiée, F-92100 BOULOGNE-BILLANCOURT (FR)
1989 06 09 2007 11 12 2007 07 17

540875 instabus 09
CFE: 27.5.1

Siemens Aktiengesellschaft, Wittelsbacherplatz 2 80333 München (DE)			
1989 07 14	2007 11 12	2007 07 17	
546813 ELLE	02 06 08 11 12 16 18 20 21 22 23 24 25 26 27 28 31 34 35 37 38 39 40 41 42		
HACHETTE FILIPACCHI PRESSE, Société anonyme, 149, rue Anatole France F-92534 LEVALLOIS-PERRET Cedex (FR)			
1989 07 10	2005 05 02	2005 01 12	
645501 MASA SPA			
CFE: 4.3.5, 24.1.3, 27.5.1		24	
MASA S.p.A., Via Mestre, 37 I-21050 BOLLADELLO DI CAIRATE (Varese) (IT)			
1995 10 04	2007 11 12	2007 03 16	
646378 Agave			11 37
The Heating Company BVBA, Kruishoefstraat 50 B-3650 Dilsen (BE)			
1995 10 10	2007 11 12	2007 02 07	
648342 ENJOY.			
CFE: 27.5.1			09
NiGuRa Metzler Optics International GmbH, Heesenstr. 70 40549 Düsseldorf (DE)			
1995 10 31	2007 10 29	2007 05 18	
648590 KIESER TRAINING			
CFE: 25.7.1, 25.7.20, 26.4.2, 27.5.1		28 35 37 41 42	
Kieser Training AG, 126, Kanzleistrasse, CH-8026 Zurich (CH)			
1995 09 27	2007 02 05	2006 11 01	
680354 K			
CFE: 27.5.1, 29.1.1, 29.1.4			25
Paul H. Kübler Bekleidungswerk GmbH & Co. KG, 11-25, Jakob-Schüle-Strasse 73655 Plüderhausen (DE)			
1997 08 21	2007 11 12	2007 08 22	
680891 HomElectric			
CFE: 26.4.2, 27.5.1, 29.1.4			07 09 11
HomElectric Kereskedelmi Korlátolt Felelősségű Társaság, Pozsonyi u. 46. H-1039 Budapest (HU)			
1997 05 23	2007 11 12	2007 05 24	
684089 OLIGODERMIE p H 6			03 05
PROMAT'S INTERNATIONAL, Société anonyme, 44, rue des Plaideurs F-92000 NANTERRE (FR)			
1997 12 01	2007 11 12	2007 07 05	
701915 FUTURO			07 08 35
Brütsch/Rüegger Werkzeuge AG, In der Luberzen 7 CH-8903 Urdorf (CH)			
1998 10 20	2007 11 12	2007 04 23	
702871 UHU SUPER GLUE			01 16
UHU GmbH & Co. KG, Herrmannstrasse 7 77815 Bühl (DE)			
1998 10 06		1998 12 17	
704276 claris			
CFE: 27.5.1, 29.1.4			11
Aquis GmbH Wasser-Luft-Systeme, Lindau, Zweigniederlassung Rebstein, 17, Balgacherstrasse CH-9445 Rebstein (CH)			
1998 11 09	2005 10 31	2005 08 06	
714230 creation L			
CFE: 26.4.2, 27.5.1		14 16 20 24 25 27	
Josef Witt GmbH, 4-12, Schillerstrasse, 92612 Weiden (DE)			
1999 04 16	2007 01 08	2006 08 09	
732156 IMMUNEASY			01 05
MERIAL Limited, P.O.Box 327, Sandingham House, Sandingham Avenue, Harlow Business Park, Harlow Essex CM 19 5TG (GB)			
2000 03 15	2007 11 12	2007 08 08	
733415 FUTURO HIGH QUALITY TOOLS			
CFE: 15.7.1, 26.4.1, 27.5.1			09
Brütsch/Rüegger Werkzeuge AG, In der Luberzen 7 CH-8903 Urdorf (CH)			
2000 05 01	2007 11 12	2007 04 23	
737555 PONTOS			01 06 11 19
Hansgrohe AG, Auestrasse 5-9 77761 Schiltach (DE)			
2000 02 10	2007 11 12	2007 02 01	
738249 FUTURO			09
Brütsch/Rüegger Werkzeuge AG, In der Luberzen 7 CH-8903 Urdorf (CH)			
2000 05 03	2007 11 12	2007 04 23	
744743 INTEGRAL			0321 30
Unilever N.V., Weena 455 NL-3013 AL Rotterdam (NL)			
2000 09 15	2004 02 23	2003 09 12	
749074 VASOPREN			05
Aktionerno droujestvo „SOPHARMA“, Oulitsa „Iliensko chausse“ 16 BG-1220 SOFIA (BG)			
2000 11 28	2006 08 21	2006 03 07	
749314 SILVIO TOSSI			18 25
Intermod AG, Spiegelgutstrasse 33 CH-8200 Schaffhausen (CH)			
2000 12 22	2007 11 26	2007 07 27	
758886 INTERVENTION			03
LABORATOIRE DE DERMOCOSMETIQUE ACTIVE DOCTEUR PIERRE RICAUD, SOCIETE ANONYME, 118, Avenue des Champs Elysées F-75008 PARIS (FR)			
2001 03 27	2007 11 12	2007 07 11	
763728 DHActive			03
LABORATOIRE DE DERMOCOSMETIQUE ACTIVE DOCTEUR PIERRE RICAUD (SOCIETE PAR ACTIONS SIMPLIFIEE), 104 avenue du Président Kennedy F-75016 Paris (FR)			
2001 07 10	2007 11 12	2007 07 11	
777874 betasystems			
CFE: 27.5.1, 29.1.1, 29.1.6, 29.1.8			35 37
BETA Systems Software AG, Alt-Moabit 90 d 10559 Berlin (DE)			
2001 11 19	2002 07 01	2002 05 02	
789608 EVERSWEISS			
CFE: 17.1.2, 27.5.1			14
Evaco AG (Evaco SA) (Evaco Ltd.), Bachstrasse 10, CH-4313 Möhlin (CH)			
2002 10 01	2007 11 26	2007 06 01	
791409 CASA d'ITALIA			
CFE: 25.1.6, 27.5.1, 29.1.14			29 30
Rieber & Søn ASA, Postboks 987 N-5808 BERGEN (NO)			
2002 10 21	2005 11 14	2005 04 21	
791585 IMAGINATION			12
Daimler AG, Mercedesstrasse 137 70327 Stuttgart (DE)			
2002 10 25	2003 11 17	2003 07 18	
791720 monari			03 18
Bosch Textil GmbH, Joebkesweg 19-21 48599 Gronau (DE)			
2002 09 03	2003 02 10	2002 12 12	
792291 CFE: 26.4.2, 26.4.9, 29.1.13			16
PAPETERIES HAMELIN, Route de Lion F-14000 CAEN (FR)			
2002 11 07	2007 11 12	2007 06 21	
793310 CFE: 26.4.2, 26.4.9, 29.1.13			16
PAPETERIES HAMELIN, Route de Lion F-14000 CAEN (FR)			
2002 11 07	2007 11 12	2007 06 21	
796744 ELASTILON			19 27
Osbe Parket B.V., Nachtegaallaan 20 NL-5611 CV Eindhoven (NL)			
2003 01 08	2007 11 12	2007 07 19	
814404 Moretto			
CFE: 27.5.1			29 32
Prodotti Moretto S.p.A., Via Gramsci, 49 I-20032 Cormano (MI) (IT)			
2003 06 20	2004 02 09	2003 12 25	
814733 STAYBRITE			14
Firth AG (Firth SA), Zürichstrasse 128 CH-8600 Dübendorf (CH)			
2003 11 27	2007 11 12	2007 08 20	

815990	COROFLAKE	01 02
STAHLGRUBER Otto Gruber GmbH & Co. KG, Gruber Straße 65 85586 Poing (DE)		
2003 08 28	2004 03 08	2004 01 29
816011	UNICON	20
Munitec GmbH, Holbeinstraße 13 72760 Reutlingen (DE)		
2003 11 18	2004 03 08	2004 01 29
816211	EAVE	09 14 16 35 36 38 41 42
Bank Julius Bär & Co AG, Bahnhofstrasse 36 CH-8001 Zürich (CH)		
2003 10 21	2004 03 08	2004 01 29
816705	SUBSTITUTIVE	03
LABORATOIRE DE DERMOCOSMETIQUE ACTIVE DOCTEUR PIERRE RICAUD, 118, avenue des Champs-Élysées F-75008 PARIS (FR)		
2003 12 12	2007 11 12	2007 07 11
821263	RU-21	05
Spirit Sciences USA, Inc., 9454 Wilshire Boulevard, Suite 600 Beverly Hills, CA 90212 (US)		
2003 11 07	2004 05 31	2004 04 15
821359	Sball	10
CFE: 27.5.1		
Sball GmbH, Susanne Oetterli, Box 530 CH-8812 Horgen (CH)		
2004 01 27	2007 11 26	2007 08 22
823815 A	A&C	14 18 25
CFE: 24.17.25, 27.5.1		
Arts & Crafts AS, Vestsidev. 121 N-3400 Lier (NO)		
2004 01 21	2006 02 06	2005 10 13
826493	EvE	09 14 16 35 36 38 41 42
CFE: 27.5.1		
Bank Julius Bär & Co AG, Bahnhofstrasse 36 CH-8001 Zürich (CH)		
2003 12 29	2004 08 23	2004 07 08
827903	EVA	24
Ecolab GmbH & Co. OHG, Reisholzer Werftstraße 38-42 40589 Düsseldorf (DE)		
2003 12 08	2004 09 06	2004 07 29
833321	TRIXIE	03 05 08 18 20 21 28 31
TRIXIE Heimtierbedarf GmbH & Co. KG, Industriestraße 32 24963 Tarp (DE)		
2003 11 29	2004 11 29	2004 10 21
835704	TAC	28
CFE: 26.11.9, 27.5.1		
Tac-Stick Oy, PL 36 FI-41401 LIEVESTUORE (FI)		
2004 08 26	2005 01 10	2004 11 25
836225	TFTEC	09
Micropelt GmbH, Emmy-Noether-Strasse 2 79110 Freiburg i. Br. (DE)		
2004 09 16	2005 01 10	2004 12 02
846235	ALIX AVIEN DEEP	03
CFE: 27.5.1		
KOPAŞ KOZMETİK PAZARLAMA VE SANAYİ ANONİM ŞİRKETİ, Ayazaga Mahallesi Eski Büyükdere Caddesi Oycan Plaza No: 15 Şişli İstanbul (TR)		
2004 10 26	2005 06 27	2005 05 05
847465	TRICKER	12 25
Yamaha Motor Europe N.V., Koolhovenlaan 101 NL-1119 NC Schiphol-Rijk (NL)		
2005 03 24	2005 07 11	2005 05 19
847949	NUVISION	09
Audio Video Specialists Ltd., 8/F New Henry House, 10 Ice House Street Central Hong Kong (CN)		
2005 03 07	2005 07 11	2005 05 26
848445	altech	10
CFE: 27.5.1, 27.5.17		
ALTERA TIBBI MALZEME SANAYİ VE TİCARET ANONİM ŞİRKETİ, Turan Mahallesi, Pafta 32 İL.D, Ada 1293 Parsel 3 Tire Organize Sanayi Bölgesi İzmir (TR)		
2004 11 25	2005 07 25	2005 06 02
851000	ADVANCE	01 05
DakoCytomation Denmark A/S, Produktionsvej 42 DK-2600 Glostrup (DK)		
2005 04 20	2005 08 22	2005 06 30
852097	Calgitrol	05
B. Braun Melsungen Aktiengesellschaft, Carl-Braun-Strasse 1 34212 Melsungen (DE)		
2005 04 22	2007 11 12	2007 07 09
852982	CROTON	01
Bayer Aktiengesellschaft, 51368 Leverkusen (DE)		
2005 04 26	2005 09 19	2005 07 28
852986	PEGAS TOURISTIK	35 39 43
CFE: 4.3.5, 26.11.8, 27.5.1		
Obchtchestvo s ogranitchennoi otvetstvennostyou „Pegas Touristik“, etazh 5, dom 53, Leningradsky prospect RU-125468 MOSKVA (RU)		
2005 03 05	2005 09 19	2005 08 04
853012	CARBOMETUM	19
LABOR GRIEDER, Eggweg 138 CH-4497 Rünenberg (CH)		
2005 05 03	2005 09 19	2005 08 04
856781	ALTHAUS	21 30
Tea Holdings Limited, P.O.Box 3321, Road Town, Tortola (VG)		
2005 06 09	2006 12 11	2006 08 30
856928	SEMIFLEX	11 17
ELEKTRODESIGN ventilátory spol. s r.o., Květková 16 CZ-130 00 Praha 3 (CZ)		
2005 05 25	2005 10 31	2005 09 08
858663	FATO	09
CFE: 27.5.1		
FATO MECHANICAL AND ELECTRICAL EQUIPMENT GROUP CO., LTD., Fato Mansion, Yueqing Economic Development Zone Zhejiang 325000 (CN)		
2005 02 11	2007 10 29	2006 07 28
858861	A-Life	09 10 37 40 42 44
Geers Hörakustik AG & Co. KG, Otto-Hahn-Straße 35 44227 Dortmund (DE)		
2004 12 23	2005 11 14	2005 09 22
859301	Naftagas	07 39 41 43
CFE: 26.3.6, 27.5.1, 29.1.15		
NIS-NAFTNA INDUSTRIJA SRBIJE NIS-NAFTAGAS, deo preduzeća za istraživanje i proizvodnju nafte i prirodnog gasa, podzemnih voda i geotermalne energije, 12, Narodnog fronta Novi sad (RS)		
2004 05 18	2005 11 14	2005 09 22
859311	shark	37 42
CFE: 27.5.1		
SHARK Computers, spol. s r.o., Fedákova 26 SK-841 02 Bratislava (SK)		
2005 03 21	2005 11 14	2005 09 22
860838	FRÖLING	06 09 11
CFE: 25.1.9, 27.5.1, 27.5.11, 29.1.11		
Fröling Heizkessel- und Behälterbau Gesellschaft m.b.H., Industriestraße 12 A-4710 Grieskirchen (AT)		
2004 10 18	2005 11 28	2005 10 06
860962	MonoQuick	10
Aesculap AG, Am Aesculap-Platz 78532 Tuttlingen (DE)		
2005 08 01	2005 11 28	2005 10 06
861217	burotime	20
CFE: 27.1.1, 27.5.1		
BÜROTIME MOBILYA SANAYİ VE TİCARET LIMITED ŞİRKETİ, 3 Organize Sanayi Bölgesi, İhsandede Caddesi, No: 1 KONYA (TR)		
2004 10 15	2007 11 12	2007 06 21
863854	EVY lady	05 16
CFE: 26.1.2, 26.2.1, 26.2.5, 27.5.1		

Evyap Sabun Yag Gliserin Sanayi ve Ticaret Anonim Şirketi, Ayazaga Cendere Yolu No: 10 Levent, Istanbul (TR) 2004 08 12 2005 12 12 2005 10 27	866379 SPIN-DRY 14 24 KLOP Christiaan, Ruyslaan 59 NL-1796 AC De Koog (NL) 2005 10 06 2006 01 09 2005 11 17	868169 ELLISOIL 03 41 44 Rainer Neumayer und Elvira Neumayer, Custozzagasse 3/2/21 A-1030 Wien (AT) 2005 09 12 2007 11 12 2007 06 04	868224 ALINDA 31 KÖLLA Fruchtagentur GmbH, Thalkirchener Straße 81 81371 München (DE) 2005 09 21 2007 11 12 2007 07 11	870946 CFE: 26.1.2, 29.1.11 29 30 32 COMPAGNIE GERVAIS DANONE, 17 boulevard Haussmann F-75009 PARIS (FR) 2005 10 27 2006 02 20 2005 12 29	871239 MUSIC BOX 25 28 38 41 CFE: 26.4.8, 27.1.1 MusicBox N.V., Koninginneweg 6 NL-1075 CX Amsterdam (NL) 2005 06 17 2006 02 20 2006 01 05	872968 Krajanka 30 33 43 CFE: 2.3.1, 5.7.2, 25.1.6, 26.1.14 Lounská mlékárna, s.r.o., Husova 1809 CZ-440 24 Louny (CZ) 2005 05 06 2006 03 20 2006 02 02	874085 TELEMARKE 35 38 39 43 TELEMARKE, 110 bis avenue du Général Leclerc F-93500 PANTIN (FR) 2005 12 12 2006 04 03 2006 02 16	875906 LOVELY BRILLE 03 BOURJOIS, 12-14 rue Victor Noir F-92200 NEUILLY-SUR-SEINE (FR) 2006 01 30 2006 05 15 2006 03 09	875946 MANOPRONT 05 Schülke & Mayr GmbH, Robert-Koch-Str. 2 22851 Norderstedt (DE) 2005 12 16 2006 05 15 2006 03 09	876428 MUTLU 01 02 09 CFE: 26.4.18, 27.5.1 MUTLU AKÜ VE MALZEMELERİ SANAYİ ANONİM ŞİRKETİ, Akfirat Beldesi, Tepeören Mahallesi, Eski Ankara Yolu Üzeri No: 60 TR- 34959 Tuzla, Istanbul (TR) 2005 08 02 2007 11 26 2007 08 24	877971 KRAJANKA 16 Lounská mlékárna, s.r.o., Husova 1809 CZ-440 24 Louny (CZ) 2005 10 26 2006 05 29 2006 04 06	879204 OBI VARIOLUX 07 09 20 CFE: 3.5.3, 26.4.3, 27.5.1, 29.1.13 OBI International Development and Service GmbH, Rheinweg 11 CH-8200 Schaffhausen (CH) 2005 12 12 2006 06 12 2006 04 20	879872 TESORO/TECOPO 33 Obshchestvo s ogranichennoi otvetstvennostyuu „Aleksandrovyy pogreba“, str. 25, 79a, Altufyevskoye Sh. RU-127410 Moscou (RU) 2006 02 08 2007 11 26 2007 08 20	880402 DR. THEISS BODY POWER 05 29 30 CFE: 2.1.23, 5.3.14, 5.11.2, 26.1.14, 29.1.15 Dr. Theiss Naturwaren GmbH, Michelinstrasse 10 66424 Homburg (DE) 2005 08 03 2006 06 12 2006 04 27	880965 yeti 01 04 05 10 11 25 GDW Gesellschaft für Dialogmarketing-Wissen mbH, Bahrenfelder Steindamm 110 22761 Hamburg (DE) 2006 02 24 2006 06 12 2006 05 04	882785 PALMERS 25 CFE: 24.9.3, 26.11.8, 29.1.12 Palmers Textil Aktiengesellschaft, Palmersstraße 6-8 A-2351 Wiener Neudorf (AT) 2006 03 06 2007 04 30 2007 01 04	884610 TACROMUN 05 PLIVA HRVATSKA d.o.o., Ulica grada Vukovara 49 HR-10000 Zagreb (HR) 2006 03 24 2007 11 12 2007 08 06	884797 CROMA PHARMA 03 05 10 Croma-Pharma Gesellschaft m.b.H., Industriezeile 6 A-2100 Leobendorf (AT) 2006 01 31 2006 08 07 2006 06 22	886411 herbafood 05 29 30 31 CFE: 26.1.4, 27.5.1 Herbafood Ingredients GmbH, Phöbener Chaussee 12 14542 Werder (DE) 2005 07 29 2006 09 04 2006 07 13	887648 GLASTEK 19 DEKTRADE a.s., Tiskařská 10/257 CZ-108 28 Praha 10, Malešice (CZ) 2006 02 14 2006 09 04 2006 07 20	887954 STROKER'S 35 CFE: 26.4.3, 26.4.18, 27.5.1, 29.1.12 EGEMEN TEKSTİL PAZARLAMA SANAYİ VE TİCARET LIMITED SİRKETİ, Balabanaga Mahallesi Ahmet Suayip Sokak No: 10, Laleli, Eminonu, İSTANBUL (TR) 2006 03 06 2006 09 04 2006 07 20	887957 PEAK 28 CFE: 27.5.2 FUJIAN QUANZHOU PEAK SPORTS PRODUCTS CO., LTD, Dongbaogongyequ, Donghai Jiedao, Fengzequ, Quanzhou 362000 Fujian (CN) 2006 03 15 2006 09 04 2006 07 20	888188 CFE: 15.7.1, 18.1.16, 24.15.2, 28.5.0 06 07 08 12 37 Respublikanskoe unitarnoe predpriyatie „Mogilevsky zavod liftovogo mashinostróeniya“, 42, prospekt Mira 212798 Morgilev (BY) 2005 08 10 2007 10 29 2007 07 07	889657 LASER CONTACT 35 36 37 41 42 LASER CONTACT, 66 rue des Archives F-75003 PARIS (FR) 2006 02 07 2006 10 02 2006 08 10	890179 aquaPUR 17 37 CFE: 26.11.12, 27.5.1, 29.1.12 S.C. VALROM INDUSTRIE S.R.L., B-DUL PRECIZIEI, Nr. 28, SECTOR 6 062204 BUCURESTI (RO) 2006 04 20 2006 10 02 2006 08 17	891915 ESCADA 30 43 ESCADA AG, Margaretha-Ley-Ring 1 85609 Aschheim (DE) 2006 05 30 2006 10 16 2006 08 31	893216 GORMITI 09 16 18 25 28 30 GIOCHI PREZIOSI S.P.A., Via Gioberti, 1 I-20123 MILANO (IT) 2006 05 05 2006 10 30 2006 09 14	893560 CBC com-bet.com wettgmbh 28 42 CFE: 26.4.3, 26.4.9, 27.5.1, 29.1.13 COM-BET.COM Wettgesellschaft m.b.H., Schillerstraße 20-22 A-4020 Linz (AT) 2006 05 10 2006 10 30 2006 09 14	899138 CFE: 28.5.0 33 Closed joint-stock company with 100 per cent foreign investments „ROUST INCORPORATED“, 7, ul. 1905 goda RU-123846 Moskow (RU) 2006 05 12 2007 09 17 2007 04 04	900167 ACTIVE POTENTIAL 03 LABORATOIRE DE DERMOCOSMETIQUE ACTIVE DOCTEUR PIERRE RICAUD, 118, avenue des Champs-Élysées F-75008 PARIS (FR) 2006 09 01 2007 10 29 2007 07 11
---	--	--	--	---	--	---	---	--	--	---	---	--	---	---	---	---	---	---	---	---	---	---	---	---	---	--	--	---	---	--

900468	Haller			
CFE: 27.5.13			14	
Haller Uhren GmbH, Am Neuenberg 12 79263 Simonswald (DE)				
2006 08 07	2006 12 27		2006 11 09	
902136	Milsa		05 29 30 31 33	
Aldi Einkauf GmbH & Co. oHG, Eckenbergstrasse 16 45307				
Essen (DE)				
2006 05 18	2007 01 22		2006 11 23	
903939	TB TECNOBLOCK			
CFE: 24.17.25, 27.5.22			09 12	
TECNOBLOCK S.r.l., Via B. Labadini, 35, 11/15 I-29100				
PIACENZA (pc) (IT)				
2006 09 18	2007 02 05		2006 12 07	
906963	TEREZA		03 16	
"OLTEX S.A.", ul. Shkolnaya, d. 47, Leninskiy rayon, g. Vidnoye				
RU-142703 Moscow Region (RU)				
2006 10 17	2007 02 19		2006 12 21	
906965	GETZNER		17 42	
Getzner Werkstoffe Holding GmbH, Herrenau 5 A-6706 Bürs (AT)				
2006 09 14	2007 11 26		2007 07 24	
909728	FF			
CFE: 25.7.17, 25.12.25, 29.1.12			03 09 14 18 25	
FENDI ADELE S.R.L., Via Flaminia, 968 I-00189 Roma (IT)				
2006 11 24	2007 03 19		2007 01 25	
909730	FF			
CFE: 25.7.17, 25.12.25, 29.1.12			03 09 14 18 25	
FENDI ADELE S.r.l., Via Flaminia, 968 I-00189 ROMA (IT)				
2006 11 24	2007 03 19		2007 01 25	
910265	COFFEE BEANERY		30 35	
THE COFFEE BEANERY, LTD, G-3429 Pierson Place Flushing,				
MI 48433 (US)				
2006 12 18	2007 11 12		2007 08 02	
915531	wisdom yarns		23	
FISTAŞ FANTAZI IPLIK SANAYI VE TICARET ANONIM ŞİRKETİ,				
Demirtaş Organize Sanayi Bölgesi. M. Karaer Caddesi Bursa (TR)				
2006 12 28	2007 10 29		2007 06 22	
916536	YELLOW JERSEY		33	
LA FAMILLE DES GRANDS VINS ET SPIRITUEUX (FGVS), Rue des				
Frères Montgolfier F-21700 NUITS SAINT GEORGES (FR)				
2007 02 06	2007 11 12		2007 07 10	
917869	PALMERS paradise			
CFE: 24.9.3, 24.9.10, 26.11.7, 27.5.10, 29.1.13			25	
Palmers Textil Aktiengesellschaft, Palmersstraße 6-8 A-2351				
Wiener Neudorf (AT)				
2007 01 18	2007 06 11		2007 04 19	
917871	PALMERS MEN			
CFE: 24.9.3, 24.9.10, 26.11.7, 27.5.10, 29.1.12			25	
Palmers Textil Aktiengesellschaft, Palmersstraße 6-8 A-2351				
Wiener Neudorf (AT)				
2007 01 18	2007 06 11		2007 04 19	
919876	CARLO CONTE	06 14 16 19 20 21 22 24 35 42		
DECORA S.A., ul. Pradzyńskiego 24a PL-63-000				
Środa Wielkopolska (PL)				
2006 11 20	2007 07 07		2007 05 17	
922582	Magnus			
CFE: 27.5.1			25	
Import-Großhandel Becker GmbH, Bahnhofstr. 27/28 39179				
Barleben (DE)				
2007 04 17	2007 07 23		2007 06 07	
922583	MC Mega Chemicals			
CFE: 26.11.13			35 36 39	
Mega Chemicals AG, Bahnhofplatz 68 CH-8500 Frauenfeld (CH)				
2007 03 20	2007 07 23		2007 06 07	
922593	Pionir Choco O'clock chocolate flavour bites			
CFE: 3.1.14, 8.3.1, 8.7.25, 17.1.1, 29.1.15			30	
"PIONIR" d.o.o. Preduzeće za proizvodnju čokolade, bombona i				
peciva, Požeška 65/b 11000 Beograd (RS)				
2007 03 01	2007 07 23		2007 06 07	
922594	CFE: 15.1.11, 28.5.0, 29.1.13		07	
Otkrytoe aktsionernoe obshchestvo „Kostromskoy zavod				
Motordetal", 105, ul. Moskovskaya RU-156001 Kostroma (RU)				
2007 01 24	2007 07 23		2007 06 07	
922595	NEUTRA-PERLS		01 03 05	
Henkel KGaA, Henkelstrasse 67 40589 Düsseldorf (DE)				
2007 02 13	2007 07 23		2007 06 07	
922602	LIPOMASSAGE		03 10 28	
GUITAY Louis Paul, L'Err de Crans-5 rue du Prado CH-3963 CRANS-				
MONTANA (CH)				
2007 02 27	2007 07 23		2007 06 07	
922625	cazador		25	
MODA AKTIF TEKSTIL SANAYI VE DIŞ TICARET LIMITED ŞİRKETİ,				
Numunebag Caddesi, No: 32 BAYRAMPAŞA-ISTANBUL (TR)				
2006 12 29	2007 07 23		2007 06 07	
922626	LAGARTO			
CFE: 3.11.10			25	
MBA TEKSTIL SANAYI VE DIŞ TICARET LIMITED ŞİRKETİ, M. Nezihi				
Ozmen Mah. Fatih, Cad. Karadağ, Sok. No. 7/2 Merter, Istanbul (TR)				
2006 12 21	2007 07 23		2007 06 07	
922647	CA IMMO		35 36 37	
CA Immobilien Anlagen Aktiengesellschaft, Freyung 3/2/11				
A-1010 Wien (AT)				
2007 01 16	2007 07 23		2007 06 07	
922658	GLORY			
CFE: 27.1.1, 27.5.1			09	
Obshchestvo s ogranichennoy otvetstvennostyu „MEGAPOLIS",				
str. 2, d. 1, Bagrationovsky pr. RU-121087 Moscow (RU)				
2006 10 30	2007 07 23		2007 06 07	
925632	Franka			
CFE: 26.1.19, 27.5.2, 29.1.1			30	
"ITAL FOOD INDUSTRY" AD, „Trakiyska" Str. No 10 BG-9700				
SHUMEN (BG)				
2007 02 26	2007 08 20		2007 07 05	
925673	Little Miss World			
CFE: 1.5.23, 18.5.6, 25.1.6			41	
KOVALYOVA Natalya Kostyantynivna, vul. Sumska, 124 A, kv. 9				
Kharkiv 61023 (UA)				
2007 03 21	2007 08 20		2007 07 05	
925720	ORIGINAL MARINES			
CFE: 9.5.12, 9.5.15, 29.1.12			09 18 25	
IMAP EXPORT S.P.A., Via Pietro Nenni, 61 I-80018				
MUGNANO (NA) (IT)				
2007 04 05	2007 08 20		2007 07 05	
925721	Petti			
CFE: 24.1.5, 24.9.1, 29.1.13			29 30 32	
ANTONIO PETTI FU PASQUALE S.P.A., Via San Clemente, 16 I-84015				
NOCERA SUPERIORE (SA) (IT)				
2007 04 05	2007 08 20		2007 07 05	
925742	ETFs			
CFE: 27.5.17			36	
Shanghai Stock Exchange, 528 Pudongnan Road 200120				
Shanghai (CN)				
2007 05 30	2007 08 20		2007 07 05	
925786	CFE: 28.5.0		18 25 35	
EGC GLOBAL CO LIMITED, Themistokli Dervi 12, Palais d'Ivoire, 2nd				
floor CY-1066 Nicosia (CY)				
2007 02 15	2007 08 20		2007 07 05	

925787	CASEKIT	18 25 35
EGC GLOBAL CO LIMITED, Themistokli Dervi 12, Palais d'Ivoire, 2nd floor CY-1066 Nicosia (CY)		
2007 02 15	2007 08 20	2007 07 05
925791	VALDITENS	05
"SOPHARMA" AD, Oulitsa „Iliensko chausse" 16 BG-1220 Sofia (BG)		
2007 04 13	2007 08 20	2007 07 05
925836	FISCHER TRADITION	32
HEINEKEN ENTREPRISE, 19 rue des Deux Gares F-92500 RUEIL MALMAISON (FR)		
2007 05 15	2007 08 20	2007 07 05
925848	CITROËN ULTIMUM	12
AUTOMOBILES CITROËN, Immeuble Colisée III-12 rue Fructidor F-75835 Paris Cedex 17 (FR)		
2007 04 06	2007 08 20	2007 07 05
926055	SUNÁREK	05 29 39
HERO CZECH s.r.o., Na Pankráci 14 CZ-140 00 Praha 4 (CZ)		
2007 02 01	2007 09 03	2007 07 12
926056	FAIRLINE	
CFE: 26.11.9, 27.5.10, 29.1.14		
	01 02 03 04 05 06 07 08 09	
	11 12 16 17 21 22 28 31	
MIP METRO Group Intellectual Property GmbH & Co. KG, Metro-Strasse 1 40235 Düsseldorf (DE)		
2006 09 21	2007 09 03	2007 07 12
926059	REALITY	06 18 19 20 24 25 27
MIP METRO Group Intellectual Property GmbH & Co. KG, Metro-Strasse 1 40235 Düsseldorf (DE)		
2007 02 21	2007 09 03	2007 07 12
926062	100 PROFESSIONAL HUNDERT	
CFE: 26.1.17, 26.1.21, 27.1.12		
	01 04 37	
SLIPENCHUK SVITLANA VOLODYMYRIVNA, vul. Dragomanova, 8A, ap. 277 Kyiv 02068 (UA)		
2006 12 20	2007 09 03	2007 07 12
926067	EXENEO	10
EXELINT International Co. (doing business as EXEL International), 5840 W. Centinela Ave. Los Angeles, CA 90045 (US)		
2007 05 22	2007 09 03	2007 07 12
926080	MOSCANUEVA	
CFE: 3.13.7, 3.13.24, 27.5.1		
	14 18 25	
JAX COLLECTION DI D'URSO LUCIANO & C. S.A.S., Interporto Di Nola Lotto C/1, 11 I-80035 NOLA (NA) (IT)		
2007 02 23	2007 09 03	2007 07 12
926085	PM-Metalit	07
Emitec Gesellschaft für Emissionstechnologie mbH, Hauptstraße 128 53797 Lohmar (DE)		
2007 04 27	2007 09 03	2007 07 12
926093	UNITING COMMUNITIES	09 37 38 42
Nokia Siemens Networks Oy, Karaportti 3 FI-02610 Espoo (FI)		
2007 04 13	2007 09 03	2007 07 12
926099	FEG	10
FEG Textiltechnik Forschungs-und Entwicklungsgesellschaft mbH, Jülicher Str. 338a 52070 Aachen (DE)		
2006 11 21	2007 09 03	2007 07 12
926242	Lion Club	
CFE: 3.1.16, 29.1.13		
	32	
ÇOŞKU GIDA TEKSTİL ELEKTRONİK VE TURİZM HİZMETLERİ LIMITED ŞİRKETİ, Ataşehir Bulvarı, Ata 2-3 Plaza, B-2 Blok K. 3 No. 36 Ataşehir-Istanbul (TR)		
2007 03 23	2007 09 03	2007 07 12
927338	PROVAL	05 30 33
VALOSUN a.s., Kytnerova 403/5 CZ-621 00 Brno (CZ)		
2007 02 22	2007 09 03	2007 07 19
927490	OLYMPIA	
CFE: 5.3.14, 26.1.18, 29.1.13		
	29 35	
BIRSAN ANDREITA EMIL, Alexandru Deparateanu Street, No. 39, Sector 1 Bucharest (RO)		
2006 12 22	2007 09 03	2007 07 19
927866	CFE: 3.3.1	06 40
PROFITAL S.P.A., Via Stephenson, 76 I-20157 MILANO (MI) (IT)		
2007 05 14	2007 09 17	2007 07 26
927879	Persil	
CFE: 1.15.21, 25.1.19, 27.5.10, 27.7.1, 29.1.15		
	03 05	
Henkel KGaA, Henkelstrasse 67 40589 Düsseldorf (DE)		
2007 05 19	2007 09 17	2007 07 26
927886	EcoColon	05
APTIEKAS PRODUKCIJA, SIA, Lubānas iela 139a LV-1021 Riga (LV)		
2007 06 12	2007 09 17	2007 07 26
927902	May Air	
CFE: 27.5.1		
	11	
Mayair Technology (Nanjing) Co., Ltd., High and New Technology Industrial Development Zone 211100 Nanjing, Jiangsu (CN)		
2007 06 12	2007 09 17	2007 07 26
927908	Golden Falcon	07
Ningbo Golden Falcon Computerized Embroidery Machine Co., Ltd., Datang Village, North Road, Kuangyanduan, No.329 National Road 315303 Cixi, Zhejiang (CN)		
2007 06 12	2007 09 17	2007 07 26
928260	FAB	
CFE: 24.13.1, 26.3.23, 27.5.1, 29.1.12		
	09	
X-FAB Semiconductor Foundries AG, Haarbergstrasse 67 99097 Erfurt (DE)		
2007 04 02	2007 09 17	2007 07 26
928274	AQUENCE	01 02 42
Henkel KGaA, Henkelstrasse 67 40589 Düsseldorf (DE)		
2006 12 15	2007 09 17	2007 07 26
928275	ERPEN FAHRENHEIT	
CFE: 27.5.11		
	19	
ERPEN PLASTIK SANAYI VE TICARET ANONİM ŞİRKETİ, Organize Sanayi Bölgesi, 5 Nolu Cadde, No. 14 Gaziantep (TR)		
2006 12 18	2007 09 17	2007 07 26
928283	TAKE THE BEST SIHGA	
CFE: 14.3.3, 24.1.12		
	06 08 16 17	
SIHGA Handels GmbH, Bahnhofstraße 47 A-4810 Gmunden (AT)		
2007 01 03	2007 09 17	2007 07 26
928289	CFE: 14.3.3, 24.1.12	06 08 16 17
SIHGA Handels GmbH, Bahnhofstraße 47 A-4810 Gmunden (AT)		
2007 01 03	2007 09 17	2007 07 26
928304	SENHUABO	
CFE: 27.5.1		
	12	
ZHEJIANG SHENGHUABO ELECTRIC APPLIANCE JOINT-STOCK CO., LTD, Xinfang Industrial Zone, Tangxia Town, Ruian Zhejiang (CN)		
2007 04 09	2007 09 17	2007 07 26
928321	HYPERPLAY	09 16 35 36 37 38 41 42
GROUPE AUCHAN, 40 avenue de Flandre F-59170 CROIX (FR)		
2007 04 02	2007 09 17	2007 07 26
928325	MARCELLO DE CARTIER	18
Cartier International N.V., a holding and trading company organized and existing under the laws of the Netherlands Antilles, Scharlooweg 33 Curaçao (AN)		
2007 03 13	2007 09 17	2007 07 26
928341	NATURE'S SWEET LIFE	03 05 30
Nature's Sunshine Products, Inc., 75 East 1700 South, P.O. Box 19005 Provo, UT 84605-9005 (US)		
2007 06 07	2007 09 17	2007 07 26

928403	oerlikon balzers coating			
	CFE: 27.5.10, 29.1.1	01 07 09 11 40		
	OC Oerlikon Corporation AG, Pfäffikon, Churerstraße 120 CH-8808 Pfäffikon SZ (CH)			
	2007 01 22	2007 09 17	2007 08 02	
928472	FROG PRINCE		25	
	FOSHAN FROGPRINCE APPAREL CO., LTD., 1st, Gesha industrial zone, Huanshi Town, Foshan City Guangdong Province (CN)			
	2007 04 23	2007 09 17	2007 08 02	
928478	LOTUS BABY		03 05	
	Georgia-Pacific S.à.r.l., 25 route d'Esch L-1470 Luxembourg (LU)			
	2007 04 25	2007 09 17	2007 08 02	
928484	TETRIC NCERAM		05	
	Ivoclar Vivadent AG, Bendererstrasse 2 FL-9494 Schaan (LI)			
	2007 04 30	2007 09 17	2007 08 02	
928498	Wisesorb		01	
	WISEPAC ACTIVE PACKAGING COMPONENTS CORPORATION, 128 Luojin Road Minhang District Shanghai (CN)			
	2007 05 30	2007 09 17	2007 08 02	
928501	LOZARSKO ZLATO		33	
	Obshchestvo s ogranichennoi otvetstvennostyuu „Aleksandrovy progreba“, str. 25, 79A, Altufyevskoye Sh. RU-127410 Moscou (RU)			
	2007 04 28	2007 09 17	2007 08 02	
928502	SOKOLAR		33	
	Obshchestvo s ogranichennoi Otvetstvennostyuu „Aleksandrovy pogreba“, str. 25, 79A, Altufyevskoye Sh. RU-127410 Moscou (RU)			
	2007 04 28	2007 09 17	2007 08 02	
928504	COVERPRIL		05	
	BIOFARMA, 22 rue Garnier F-92200 NEUILLY-SUR-SEINE (FR)			
	2007 05 04	2007 09 17	2007 08 02	
928505	HIESTAND SERVICES		35 36	
	Hiestand Holding AG, Industriestrasse 15 CH-5242 Lupfig (CH)			
	2007 05 24	2007 09 17	2007 08 02	
928518	ZPMC		07	
	CFE: 25.3.1, 29.1.2			
	SHANGHAI ZHENHUA PORT MACHINERY CO., LTD., 3470 Pudongnan Road 200125 Shanghai (CN)			
	2007 06 12	2007 09 17	2007 08 02	
928536	STORCK		30	
	CFE: 24.11.25, 26.11.13, 29.1.13			
	August Storck KG, Waldstrasse 27 13403 Berlin (DE)			
	2007 05 15	2007 09 17	2007 08 02	
929351	BAOTUO		25	
	CFE: 3.2.13, 3.2.15, 24.9.7, 26.1.15, 28.3.0			
	ZHONGSHAN DONGYI SHOES MANUFACTURING, LTD., Lian Dong Industrial Zone, Lian Feng Road, Xiaolan Zhongshan City Guangdong Province (CN)			
	2007 06 18	2007 10 01	2007 08 09	
929371	BINLU		18	
	Hangzhou Binlu Fashion Fur-Product Co., Ltd., 238 Qiutaobei Road, Jianggan District, Hangzhou City 310016 Zhejiang Province (CN)			
	2007 05 09	2007 10 01	2007 08 09	
929372	CFE: 3.9.3, 3.9.24, 16.3.15, 26.11.12		25	
	Hangzhou Binlu Fashion, Fur-Product Co., Ltd, 268 Qiutaobei Road, Jianggan District, Hangzhou City, Zhejiang Province (CN)			
	2007 05 09	2007 10 01	2007 08 09	
929383	DELTAZYM		01	
	Add Food Service GmbH, An der Hansalinie 48-50 59387 Ascheberg (DE)			
	2007 05 30	2007 10 01	2007 08 09	
929392	PARANIT		03 05	
	Chefaro Ireland Ltd., Farnham Drive Finglas Road Dublin 11 (IE)			
	2007 07 03	2007 10 01	2007 08 09	
929400	F&D PLANTIX		03	
	PELIN KOZMETIK SANAYI DIŞ TICARET İMALAT VE PAZARLAMA LIMITED ŞİRKETİ, Sanayi Mah. Ensar, Sok. No: 8/2 Kurtköy Pendik/Istanbul (TR)			
	2007 05 14	2007 10 01	2007 08 09	
929410	DOVISTA		06 19 35 37 40 45	
	VKR Holding A/S, Tobaksvejen 10 DK-2860 Søborg (DK)			
	2007 04 20	2007 10 01	2007 08 09	
929414	MAD WAVE		09 25 28	
	CFE: 27.5.2, 29.1.13			
	Obshchestvo s ogranichennoi otvetstvennostyuu „Vitek-S“, A, korp.1, 19, Stakhanovskaya ul., g. Kolpino RU-196653 Saint-Petersburg (RU)			
	2006 11 29	2007 10 01	2007 08 09	
929427	DOUBLE-UP		01 02 03 04 05	
	CFE: 2.1.8, 24.1.8, 24.7.1, 26.15.1, 29.1.15			
	SISTEM GRUP OTOMOTIV PRODÜKSİYON REKLAM VE PAZARLAMA SANAYI VE TICARET LIMITED ŞİRKETİ, Ali Nihat Tarhan Caddesi, Eryilmazlar Sokak, Şişikler İş Hani No: 10, Kat: 1/3 BOSTANCI-İSTANBUL (TR)			
	2006 09 14	2007 10 01	2007 08 09	
929829	AlphaLift		03	
	DALLI-WERKE GmbH & Co. KG, Zweifaller Strasse 120 52224 Stolberg (DE)			
	2007 05 29	2007 10 15	2007 08 16	
930785	NEO		03	
	PARFUMS GIVENCHY S.A., 77 rue Anatole France F-92300 LEVALLOIS-PERRET (FR)			
	2007 05 25	2007 10 15	2007 08 23	
931304	Tea Time Britley		16	
	CFE: 1.15.11, 11.3.4, 25.1.19, 29.1.14			
	SOCIETE COOPERATIVE GROUPEMENTS D'ACHATS DES CENTRES LECLERC, SC GALEC, 26 quai Marcel Boyer F-94200 IVRY-SUR-SEINE (FR)			
	2007 06 22	2007 10 15	2007 08 23	
931325	R REPOL		01 08 17 19	
	CFE: 26.1.18, 27.5.1, 29.1.12			
	Murexin Aktiengesellschaft, Franz v. Furtenbach-Straße 1 A-2700 Wiener Neustadt (AT)			
	2007 05 21	2007 10 15	2007 08 23	
931340	Comptoir du Grain		30 31	
	CFE: 26.1.4, 26.1.18, 27.5.7, 29.1.14			
	SOCIETE COOPERATIVE GROUPEMENTS D'ACHATS DES CENTRES LECLERC, SC GALEC, 26 quai Marcel Boyer F-94200 IVRY-SUR-SEINE (FR)			
	2007 07 10	2007 10 15	2007 08 23	
931372	Planova BioEx		07 09 10	
	AsahiKasei Medical Co., Ltd, 9-1, Kanda Mitoshiro-cho Chiyoda-ku, Tokyo 101-8481 (JP)			
	2006 11 02	2007 10 15	2007 08 30	
931380	VNG		04 35 36 37 38 39 40 41 42 45	
	CFE: 26.3.6, 26.4.11, 27.5.1, 29.1.13			
	VNG-Verbundnetz Gas Aktiengesellschaft, Braunstraße 7 04347 Leipzig (DE)			
	2007 01 16	2007 10 15	2007 08 30	
931386	clean globe		24 25	
	CFE: 1.5.23, 26.1.1, 29.1.12			
	Ekoterra Tekstil Sanayi ve Ticaret Limited Şirketi, Atatürk Caddesi No: 21/4 TR-34734 Kozyatagi, İSTANBUL (TR)			
	2007 03 15	2007 10 15	2007 07 30	
931390	Dailymotion		35 38 41 42	
	CFE: 27.5.1			
	DAILYMOTION, 35 bis rue Greneta F-75002 Paris (FR)			
	2007 04 25	2007 10 15	2007 08 30	

931397	Horse Care	03 18 24 25	
St. Hippolyt Nutrition Concepts Marketing-und Vertriebs GmbH, Im Grund 52 36110 Schlitz (DE)			
2007 05 10		2007 10 15	2007 08 30
931451	ALGINoplast		05
Heraeus Kulzer GmbH, Grüner Weg 11 63450 Hanau (DE)			
2007 06 12		2007 10 15	2007 08 30
931692	CFE: 7.1.1, 7.5.2		33
China National Cereals, Oils & Foodstuffs Corporation, 7-13/F, Tower A, Cofco Plaza No. 8 Jianguomennei Ave. Beijing (CN)			
2007 06 15		2007 10 15	2007 08 30
931761	AFIN		
CFE: 27.5.11			
			35 41
AFIN s.r.o., Václavské náměstí 36 CZ-110 00 Praha 1 (CZ)			
2007 04 23		2007 10 15	2007 08 30
931872	VOEVODA DRAGOSH		33
Obshchestvo s ogranichennoi otvetstvennostyou „INTEL“, d.75 k 1, Varshavskoe shosse RU-117556 Moscou (RU)			
2007 06 19		2007 10 15	2007 08 30
931901	SIHIO		
CFE: 1.1.1			
			07
ZHEJIANG XINGHUO MACHINERY & ELECTRIC FACTORY, Main Road Land of Zeguo Wenling, Zhejiang (CN)			
2007 05 04		2007 10 15	2007 08 30
931912	SOMAFLEX		01 02 17
OKYANUS KIMYA HIRDAVAT ELEKTRIKLI EL ALETLERI VE ELEKTRONIK MALZEMELERI ITHALAT IHRACAT SANAYI TICARET LIMITED ŞIRKETI, Demirtaş Mahallesi Paçacı Sokak, Tahtakale İş Merkezi No:58 EMINÖNÜ-İSTANBUL (TR)			
2007 04 27		2007 10 15	2007 08 30
932283	L.U.C XP		14
Chopard International SA, Route de Promenthoux CH-1197 Prangins (CH)			
2007 07 02		2007 10 29	2007 09 06
932287	MEGA BONE		
CFE: 2.9.22, 27.3.15, 27.5.3			
			31
Société des Produits Nestlé S.A., CH-1800 Vevey (CH)			
2007 07 23		2007 10 29	2007 09 06
932297	ACEGENE		
CFE: 27.5.10			
			18
Ace Co., Ltd., 5-2, 4-chome, Bakuro-machi, Chuo-ku, Osaka-shi Osaka 541-0059 (JP)			
2006 10 20		2007 10 29	2007 09 06
932301	W2		09 25
WIND TRADING SRL, Via Dismano, 114/G I-48100 RAVENNA (IT)			
2006 12 18		2007 10 29	2007 09 06
932305	NATURALLY		43
Westin Hotel Management, LP, 1111 Westchester Avenue White Plains, NY 10604 (US)			
2007 02 15		2007 10 29	2007 09 06
932313	CFE: 28.3.0		30
XINJIANG XIAOCHU FOODSTUFF CO., LTD., No.46, Wuyi East Road, Changji, Xinjiang Uygur Autonomous Region (CN)			
2007 03 13		2007 10 29	2007 09 06
932321	AQUA MAT		
CFE: 9.1.11, 29.1.13			
			24 27
NEŞE PLASTIK TICARET VE SANAYI LIMITED ŞIRKETİ, Balmumcu Şakir Kesebir Sokak, Balmumcu Plaza 3, No: 34/1 Beşiktaş-Istanbul (TR)			
2007 03 22		2007 10 29	2007 09 06
932345	Fantasia		
CFE: 26.11.12, 27.5.3, 29.1.13			
			29
COMPAGNIE GERVAIS DANONE, 17 boulevard Haussmann F-75009 PARIS (FR)			
2007 06 19		2007 10 29	2007 09 06
932357	fei he WUHANDIANXIANERCHANG		
CFE: 3.7.16, 7.1.5, 28.3.0			
			09
WUHAN NO.2 WIRE & CABLE CO., LTD., No. 2 Jiefang Road, Qiaokou District, Wuhan 430035 Hubei (CN)			
2007 07 13		2007 10 29	2007 09 06
932372	DFC		
CFE: 25.7.3, 26.1.18, 26.11.12, 27.5.10, 29.1.13			
			11
Stulz GmbH, Holsteiner Chaussee 283 22457 Hamburg (DE)			
2007 06 18		2007 10 29	2007 09 06
932415	GOTALENE		01
E.I. du Pont de Nemours and Company, 1007 Market Street Wilmington, Delaware 19898 (US)			
2007 07 05		2007 10 29	2007 09 06
932418	OXXY		03 14 18 25
Antonio Cerra, Speerstrasse 2B CH-8832 Wilen SZ (CH)			
2007 07 10		2007 10 29	2007 09 06
932420	MARITIM		01 19 27
Heinz Georg BAUS, Wartbodenstrasse 35 CH-3626 Hünibach-Thun (CH)			
2007 07 09		2007 10 29	2007 09 06
932431	HARO TECHNOLOGIES INT.		
CFE: 27.5.3, 27.5.4			
			07 42
Haro Participation SA, 1, rue Saint-Honoré CH-2000 Neuchâtel (CH)			
2007 06 18		2007 10 29	2007 09 06
932438	MEIECO		
CFE: 26.13.25, 27.5.7			
			06
Heinrich Meier Eisengiesserei GmbH & Co. KG, Auf der Welle 5-7 32369 Rahden (DE)			
2007 06 04		2007 10 29	2007 09 06
932454	NOVEO		06 07 09 19 20 24 37
BUBENDORFF, 24, rue de Paris F-68220 ATTENSCHWILLER (FR)			
2007 06 15		2007 10 29	2007 09 06
932455	FREE BAY		06 07 09 19 20 24 37
BUBENDORFF, 24, rue de Paris F-68220 ATTENSCHWILLER (FR)			
2007 06 15		2007 10 29	2007 09 06
932676	backupvisual		
CFE: 2.9.4, 26.11.3, 27.5.1			
			09 42
AGITE Software AG, Im Bösch 43 CH-6331 Hünenberg (CH)			
2007 07 06		2007 10 29	2007 09 06
932885	POLYNEX		19
Bezlepkin Oleksandr Vasyliovych, vul. Klochkivska, 274, kv. 31 Kharkiv 61051 (UA)			
2007 07 25		2007 10 29	2007 09 06
932886	MENTOS PURE FRESH		
CFE: 27.5.2, 27.5.3, 27.5.17, 29.1.12			
			30
Perfetti Van Melle Benelux B.V., Zoete Inval 20 NL-4815 HK Breda (NL)			
2007 06 18		2007 10 29	2007 09 06
932902	MAIERFA		
CFE: 3.3.1, 3.3.15			
			25
HE DEXIAN, No. 21, Nanshan Road, Oupu, Ruian City 325200 Zhejiang Province (CN)			
2007 06 11		2007 10 29	2007 09 13
932914	CFE: 24.17.25, 26.1.16		09
YONGGU GROUP CORPORATION CO., LTD, Changhong Ind. zone, Liushi, Yueqing Zhejiang Province (CN)			
2007 07 06		2007 10 29	2007 09 13
932915	CFE: 1.15.15, 5.7.11, 5.7.22, 29.1.15		01 03 21
Hans Schwarzkopf & Henkel GmbH & Co. KG, Südliche Münchener Strasse 1 82031 Grünwald (DE)			
2007 06 14		2007 10 29	2007 09 13
932922	BIPRESTARIUM		05
BIOFARMA, 22 rue Garnier F-92200 NEUILLY-SUR-SEINE (FR)			
2007 07 10		2007 10 29	2007 09 13

932934	CFE: 5.9.15, 25.1.15, 28.5.0, 29.1.14	33
Tovarichtchestvo s ogranitchennoy otvetstvennostyu „Maximus”, oul. Patolicheva, 55 030006 g. Aktobe (KZ)		
2007 07 04	2007 10 29	2007 09 13
932935	Kristall	
CFE: 6.1.2, 25.1.15, 28.5.0, 29.1.13		
Tovarichtchestvo s ogranitchennoy otvetstvennostyu „Maximus”, oul. Patolicheva, 55 030006 g. Aktobe (KZ)		
2007 07 04	2007 10 29	2007 09 13
932955	EAPS	
CFE: 24.17.18, 26.1.18, 27.5.24		
EAPS, société coopérative à responsabilité limitée de droit belge, Avenue Louise 283, bte 19 B-1050 BRUXELLES (BE)		
2007 07 06	2007 10 29	2007 09 13
932956	EAPS	
CFE: 24.17.18, 27.5.1		
EAPS, société coopérative à responsabilité limitée de droit belge, Avenue Louise 283, bte 19 B-1050 BRUXELLES (BE)		
2007 07 06	2007 10 29	2007 09 13
932957	EAPS	09 35 36 38
EAPS, société coopérative à responsabilité limitée de droit belge, Avenue Louise 283, bte 19 B-1050 BRUXELLES (BE)		
2007 07 06	2007 10 29	2007 09 13
932961	FERYXA	05
Vifor (International) AG (Vifor (International) Ltd.) (Vifor (International) Inc.), Rechenstrasse 37 CH-9014 St. Gallen (CH)		
2007 08 03	2007 10 29	2007 09 13
932968	LAZZONI	
CFE: 27.5.1		
LAZZONI MOBILYA INŞAAT TURIZM SANAYI VE TICARET LTD. ŞTI., Çiğiltepe Mah. Bostancik, Cad. No. 55/A Siteler Ankara (TR)		
2007 03 15	2007 10 29	2007 09 13
933002	STRATERMIC	18 20 24 25
PROJETCLUB, 4 Bd de Mons, BP 299 F-59665 VILLENEUVE D'ASCQ (FR)		
2007 06 04	2007 10 29	2007 09 13
933013	ARCTIC	
CFE: 1.1.1, 26.1.16		
HANGZHOU GLOBE BROADCASTING AND SOUND CO., LTD., No.8 Xianxing Road, Xianlin Town, Yuhang District, Hangzhou City Zhejiang Province (CN)		
2007 07 06	2007 10 29	2007 09 13
933014	THERMO LIGNUM	11 37
Dipl.-Ing. Bernhard Schachenhofer, Gräbl 1 A-5163 Mattsee (AT)		
2007 05 18	2007 10 29	2007 09 13
933029	MULTIPRESS	06 11 19
I.V.A.R. S.P.A., Via IV Novembre, 181 I-25080 Prevalle (Brescia) (IT)		
2007 06 25	2007 10 29	2007 09 13
933044	XXM gruppomafrat	
CFE: 27.5.1		
F.LLI TOTARO MAGLIFICIO MAFRAT S.p.a., Via Bengasi, 19 I-70017 PUTIGNANO (BA) (IT)		
2007 06 27	2007 10 29	2007 09 13
933050	PRESTENS	05
BIOFARMA, 22 rue Garnier F-92200 NEUILLY-SUR-SEINE (FR)		
2007 07 10	2007 10 29	2007 09 13
933061	SVENSON	
CFE: 26.1.18, 27.5.1, 29.1.12		
SVENSON, S.L., Oquendo, 23 4 o E-28006 MADRID (ES)		
2007 03 20	2007 10 29	2007 09 13
933074	CLAMIE	05
Zentiva, a.s., U Kabelovny 130 CZ-102 37 Praha 10-Dolní Měcholupy (CZ)		
2007 06 20	2007 10 29	2007 09 13
933075	FUNNY STUDENTS	
CFE: 2.5.22, 26.1.4, 29.1.14		
MAGIC PRODUCTION GROUP (M.P.G.) S.A., 6 E, route de Trèves L-2633 Senningerberg (LU)		
2007 06 07	2007 10 29	2007 09 13
933077	COLLECTIN	05
Zentiva, a.s., U Kabelovny 130 CZ-102 37 Praha 10-Dolní Měcholupy (CZ)		
2007 06 20	2007 10 29	2007 09 13
933078	BICADEX	05
PharmaSwiss d.o.o., Vojvode Stepe 18 11000 BEOGRAD (RS)		
2007 07 12	2007 10 29	2007 09 13
933081	Prima	
CFE: 2.9.1, 8.1.9, 25.7.1, 29.1.14		
Akcionarsko društvo za proizvodnju konditorskih proizvoda „Soko Nada Štark”, Kumodraška 249 11000 BEOGRAD (RS)		
2007 06 01	2007 10 29	2007 09 13
933096	FENDI	
CFE: 27.5.15		
FENDI ADELE S.R.L., Via Flaminia, 968 I-00189 Roma (IT)		
2007 05 22	2007 10 29	2007 09 13
933118	ABOARDS KITEBOARDING	18 25 28
ABOARDS, SIA, Pulkveža Brieža iela 7-C321 LV-1010 Riga (LV)		
2007 07 18	2007 10 29	2007 09 13
933125	SIHGA	
CFE: 26.11.12, 27.5.1		
SIHGA Handels GmbH, Bahnhofstraße 47 A-4810 Gmunden (AT)		
2007 01 03	2007 10 29	2007 09 13
933180	DEPREXOR	
CFE: 26.11.8, 27.5.1		
"SOPHARMA" AD, Oulitsa „Iliensko chausse" 16 BG-1220 Sofia (BG)		
2007 07 13	2007 10 29	2007 09 13
933194	CFE: 25.1.5, 25.1.19, 25.7.7	03 16
Georgia-Pacific S.à.r.l., 25, route d'Esch L-1470 Luxembourg (LU)		
2007 07 23	2007 10 29	2007 09 13
933211	zardini	
CFE: 25.7.1, 26.4.18, 29.1.13		
Zardini S.n.c., Brite de Val, 2 I-32043 CORTINA D'AMPEZZO (BL) (IT)		
2007 06 22	2007 10 29	2007 09 13
933221	CERAMIC POWER LIQUID	04
RAABE THOMAS, Harnackweg, 44 32029 LAGE-HOERSTE (DE)		
2007 05 23	2007 10 29	2007 09 13
933225	DUODISC	07
August Rüggeberg GmbH & Co. KG, Hauptstrasse 13 51709 Marienheide (DE)		
2007 07 05	2007 10 29	2007 09 13
933229	Cellness	03 05 25 35 39 41 42 43 44
Seetel Hotel GmbH & Co. Betriebs-KG, Dünenstrasse 41 17419 Seebad Heringsdorf/OT Ahlbeck (DE)		
2007 06 27	2007 10 29	2007 09 13
933255	CFE: 26.1.16, 28.3.0	19
ZHEJIANG SHENGHUA YUNFENG GREENNEO CO., LTD, Hengtangqiao Industrial Area, Zhongguan Town, Deqing Zhejiang (CN)		
2007 07 27	2007 10 29	2007 09 13
933274	HOTEL COROANA DE AUR	35 39 43
HOTEL COROANA DE AUR SA, P-ta Petru Rares nr. 4 420036 Bistrita, jud. Bistrita-Nasaud (RO)		
2006 11 20	2007 10 29	2007 09 13
933286	MOMENTUM	05
Makhteshim-Agan Holland B.V., Arnhemseweg 87 NL-3832 GK Leusden (NL)		
2007 07 03	2007 10 29	2007 09 13

933301	Solution Partner Paul Hartmann AG, Paul-Hartmann-Strasse 12 89522 Heidenheim (DE) 2006 12 18 2007 10 29 2007 09 13	39 41
933308	CFE: 26.11.12, 29.1.12 Catalytic Solutions, Inc., 1640 Fiske Place Oxnard, CA 93033 (US) 2007 04 26 2007 10 29 2007 09 13	01 42
933327	OPTO idro CFE: 27.1.1 OOX ITALIA S.R.L., Contrada Molino, 17 I-63025 MONTEGIORGIO (AP) (IT) 2007 05 23 2007 10 29 2007 09 13	05
933331	NATUR DOG CFE: 26.4.4, 27.5.3, 29.1.15 VANNUCCINI DANILO, Via della Libertà, 9 I-52045 FOIANO DELLA CHIANA (AR) (IT) 2007 06 07 2007 10 29 2007 09 13	31
933346	PG "PROCESNA OPREMA PIGO" d.o.o., Knez Danilova 39/9 11000 BEOGRAD (RS) 2007 05 31 2007 10 29 2007 09 13	07
933354	JARES ALFA WASSERMANN S.p.A., Via Enrico Fermi, 1 I-65020 Alanno (Pescara) (IT) 2007 06 20 2007 10 29 2007 09 13	05
933358	CFE: 8.1.21 August Storck KG, Waldstrasse 27 13403 Berlin (DE) 2007 06 27 2007 10 29 2007 09 13	30
933368	AIRSYS CFE: 27.5.1, 29.1.4 AIRSYS REFRIGERATION ENGINEERING TECHNOLOGY (BEIJING) CO., LTD., Room 4425, No.1 East Road of Shixing, Hi-tech Area of Badachu, Shijingshan District Beijing (CN) 2007 06 26 2007 10 29 2007 09 13	11
933369	G 4 CFE: 27.5.1, 27.7.1 Knauf PFT GmbH & Co. KG, Einersheimer Strasse 53 97346 Iphofen (DE) 2007 07 02 2007 10 29 2007 09 13	07
933371	SONGLE GUANGZHOU SONGLE ELECTRONIC TECHNOLOGY CO., LTD, 4/F, Yijing Building, No. 16, Tangjing Avenue, Jichang Road, Baiyun District, Guangzhou City 510405 Guangdong Province (CN) 2007 06 20 2007 10 29 2007 09 13	09
933372	Camat CFE: 27.5.17 GUANGZHOU WANGCHEONG ADHESIVE PRODUCT FACTORY, 107 National Road, Huahai Industrial Park, Xinhua Town, Huadu District, Guangzhou 510800 Guangdong Province (CN) 2007 08 02 2007 10 29 2007 09 13	16
933397	NellyRich NR CFE: 27.5.7, 27.5.22, 29.1.12 NART TEKSTIL GIDA TAŞIMACILIK İNŞAAT TAAHHÜT SANAYİ VE TİCARET LİMİTED ŞİRKETİ, Demirkapi Mh. Velioglu Cd. No: 83 Bağcılar İSTANBUL (TR) 2007 06 14 2007 10 29 2007 09 13	25
933451	TELALED Clariant AG, Rothausstrasse 61 CH-4132 Muttenz (CH) 2007 07 19 2007 10 29 2007 09 13	01 02 17
933470	ex Quisite Alliance CFE: 26.11.8, 29.1.12 MUDr. Natálie Fet'kovská, CSc., Lermontovova 10 SK-811 05 Bratislava (SK) 2007 03 14 2007 10 29 2007 09 13	05 10 16 35
933473	MOBS CFE: 26.4.3, 27.5.1, 29.1.12 Mark Heim, Fockenbrunnen 17 72218 Wildberg (DE) 2007 04 27 2007 10 29 2007 09 13	09 37
933474	EmaS CFE: 24.17.3 Astrolabio S.r.l., Via Santa Maria Valle, 4 I-20123 Milano (IT) 2007 04 20 2007 10 29 2007 09 13	14
933488	MODULARE Henri Rüksak, Pirita tee 20 EE-10127 Tallinn (EE); Endrus Arge, Pirita tee 20 EE-10127 Tallinn (EE) 2007 06 07 2007 10 29 2007 09 13	06 19 37
933491	SARA KENT CFE: 27.5.1 CALZATURIFICIO GIOVANNI FABIANI S.r.l., Via dell'Industria, 50 I-63023 FERMO (ASCOLI PICENO) (IT) 2007 05 30 2007 10 29 2007 09 13	18 25
933504	BEAUTYDIVISION Oswald Millet, Liniengasse 8/10 A-1060 Wien (AT) 2007 05 25 2007 10 29 2007 09 13	03 05 25 35 41
933871	CFE: 26.1.18, 28.5.0 "LENNORD" closed joint-stock company, Of. 1H, k. 1, 7 ul. Malaya, Pushkin RU-196600 Saint-Petersburg (RU) 2007 04 27 2007 11 12 2007 09 20	11 35 37
933907	Formohaler mibe GmbH Arzneimittel, Münchener Straße 15 06796 Brehna (DE) 2007 07 13 2007 11 12 2007 09 20	05
933915	ROADBAG Eva Maria Tinter, Hauptstrasse 281 51143 Köln (DE) 2007 07 06 2007 11 12 2007 09 20	11
933923	Studio Casa CFE: 25.3.1 SC STUDIO CASA SRL, Str. Nicolae Balcescu nr. 7A, comuna Dobroiesti judetul Ilfov (RO) 2006 12 18 2007 11 12 2007 09 20	07 08 09 11 20 21 24
933924	HIP PETROHEMIJA CFE: 1.15.5, 26.1.18, 29.1.15 Akcionarsko društvo za proizvodnju petrohemijskih proizvoda, sirovina i hemikalija „HIP-PETROHEMIJA“ Pančevo a.d., Spoljnostarčevačka 82 26000 PANČEVO (RS) 2007 03 07 2007 11 12 2007 09 20	01 17 19 35 36 37 39 42 43
933926	CFE: 28.3.0 Guangdong Yingang Technical Co. Ltd, 3-4 Blg No. 54 Dalizhenxing Road, Nanhai District, Foshan city Guangdong province (CN) 2007 03 21 2007 11 12 2007 09 20	11
933942	2005 UNI CFE: 26.4.17, 26.4.18, 29.1.13 Jaroslav Flendrovský, FEMOTO, Myslenická 1 SK-902 01 Pezinok (SK) 2007 04 20 2007 11 12 2007 09 20	04
933943	PREMIUM CFE: 27.5.2, 29.1.13 Jaroslav Flendrovský, FEMOTO, Myslenická 1 SK-902 01 Pezinok (SK) 2007 04 20 2007 11 12 2007 09 20	04
933946	PRAZDNICHNAYA OTKRYTOE AKTSIONERNOE OBCHTCHESTVO „MOSKOVSKY ZAVOD „KRISTALL“, Samokatnaya 4 RU-111033 Moscow (RU) 2007 05 03 2007 11 12 2007 09 20	33
933959	PASCALE NOIR KAUFLAND ČESKÁ REPUBLIKA, v.o.s., Pod Višňovkou 25 CZ-140 00 Praha 4-Krč (CZ) 2007 06 20 2007 11 12 2007 09 20	08 10 21

933998	Filtastic	07 11
Brita GmbH, Heinrich-Hertz-Straße 4 65232 Taunusstein (DE)		
2007 03 01	2007 11 12	2007 09 20
934021	YAKUZAINK	25
Eisold und Schmidt GbR (Vertretungsberechtigter Gesellschafter: Florian Schmidt, 02625 Bautzen), Heinostr. 25 02625 BAUTZEN (DE)		
2006 10 25	2007 11 12	2007 09 20
934076	LeadIng.	01 11 42
Linde Aktiengesellschaft, Leopoldstrasse 252 80807 München (DE)		
2007 05 10	2007 11 12	2007 09 20
934078	DENTAL UNION	
CFE: 25.1.1, 27.5.24		
		03 05 10
DENTAL-UNION GmbH, Gutenbergring 7-9 63110 Rodgau (DE)		
2007 05 21	2007 11 12	2007 09 20
934079	SHUTTERSTOCK	45
Shutterstock Images LLC, 155 West 19th Street 2nd Floor New York, NY 10011 (US)		
2007 06 22	2007 11 12	2007 09 20
934080	bunol	
CFE: 26.11.12, 29.1.12		
		02 03 06 07
Buchem Chemie + Technik GmbH & Co. KG, Albert-Einstein-Straße 8 42929 Wermelskirchen (DE)		
2007 05 29	2007 11 12	2007 09 20
934087	OilCube	07 11
WÄRTSILÄ TECHNOLOGY OY AB, John Stenbergin ranta 2 FI-00530 Helsinki (FI)		
2007 07 04	2007 11 12	2007 09 20
934088	GasCube	07 11
WÄRTSILÄ TECHNOLOGY OY AB, John Stenbergin ranta 2 FI-00530 Helsinki (FI)		
2007 07 04	2007 11 12	2007 09 20
934111	Tchibo Exclusive Fluid	30
TCHIBO GmbH, Überseering 18 22297 Hamburg (DE)		
2007 07 14	2007 11 12	2007 09 20
934157	booklooker	16 35 42
c-books GmbH, Ronsdorfer Straße 74 40219 Düsseldorf (DE)		
2007 03 22	2007 11 12	2007 09 20
934170	CFE: 26.11.3, 29.1.12	05
Astellas Pharma Inc., 3-11, Nihonbashi-Honcho 2-chome, Chuo-ku Tokyo 103-8411 (JP)		
2007 05 28	2007 11 12	2007 09 20
934171	Derby	07 09
Kerbl Austria Handels GmbH, Siriusstraße 32 A-9020 Klagenfurt (AT)		
2007 04 26	2007 11 12	2007 09 20
934177	GNC	35
General Nutrition Investment Company, 1002 South 63rd Avenue at Buckeye Phoenix, AZ 85043 (US)		
2007 06 13	2007 11 12	2007 09 20
934184	Aflac	36
CFE: 3.7.6		
American Family Life Assurance Company of Columbus, 1932 Wynnton Road Columbus, GA 31999 (US)		
2007 07 24	2007 11 12	2007 09 20
934185	AFLAC	36
AMERICAN FAMILY LIFE ASSURANCE COMPANY OF COLUMBUS, 1932 Wynnton Road Columbus, GA 31999 (US)		
2007 07 24	2007 11 12	2007 09 20
934230	RED LION	22
Vónin Ltd., Bakkavegur 22 FO-530 Fuglafjörð-Faroe Islands (DK)		
2007 02 20	2007 11 12	2007 09 20
934232	EXEWAY	10
EXELINT International Co. (doing business as EXEL International), 5840 W. Centinela Ave. Los Angeles, CA 90045 (US)		
2007 05 22	2007 11 12	2007 09 20
934234	HMK	
CFE: 27.5.17		
		07
HIDROMEK HIDROLIK VE MEKANIK MAKINA IMALAT SANAYI VE TICARET LIMITED ŞİRKETİ, Osmanli Caddesi No.1, Ankara Organize Sanayi Bölgesi Sincan-Ankara (TR)		
2007 04 18	2007 11 12	2007 09 20
934235	SKORPIS	
CFE: 27.1.16, 27.5.3		
		30
Marina Busk, Bragevägen 19 SE-114 24 Stockholm (SE)		
2007 06 19	2007 11 12	2007 09 20
934242	ARGETA Junior	
CFE: 3.7.6, 26.1.14, 27.5.1, 29.1.13		
		29 30 35
Droga Kolinska, Živilska industrija, d.d., Kolinska ulica 1 SI-1544 Ljubljana (SI)		
2007 06 26	2007 11 12	2007 09 20
934243	ARGETA Junior	
CFE: 3.7.6, 26.1.14, 29.1.14		
		29 30 35
Droga Kolinska, Živilska industrija, d.d., Kolinska ulica 1 SI-1544 Ljubljana (SI)		
2007 06 26	2007 11 12	2007 09 20
934244	ARGETA	
CFE: 8.1.6, 8.5.1, 26.1.4, 27.5.1		
		29 30 35
Droga Kolinska, Živilska industrija, d.d., Kolinska ulica 1 SI-1544 Ljubljana (SI)		
2007 06 26	2007 11 12	2007 09 20
934250	PANKREZYM	05
Zentiva, a.s., U Kabelovny 130 CZ-102 37 Praha 10-Dolní Měcholupy (CZ)		
2007 04 23	2007 11 12	2007 09 27
934255	CFE: 1.15.23, 3.11.7	06 07 09 11 19 37 42
LACROIX S.A., 8, impasse du bourellier F-44800 SAINT HERBLAIN (FR)		
2006 12 13	2007 11 12	2007 09 27
934257	DAFU	
CFE: 27.5.1, 28.3.0		
		07
ZHEJIANG DAFU PUMP INDUSTRY CO., LTD., Shanshi Industrial Zone Wenling, Taizhou Zhejiang (CN)		
2007 06 12	2007 11 12	2007 09 27
934260	HOTMOBIL Mobile Wärme ist unsere Stärke	
CFE: 18.1.23, 27.5.10, 29.1.13		
		11
Hotmobil Beteiligungs GmbH, Industriepark 200-201 78244 Gottmadingen (DE)		
2006 12 27	2007 11 12	2007 09 27
934261	DOMENIK	
CFE: 25.3.1, 26.3.1, 29.1.12		
		21
Obshchestvo s ogranichennoy otvetstvennostyu „Torgovaya kompaniya „Bezant-1“, pom. 1, k. 4, Ochakovskoe shosse 4 RU-119530 Moscow (RU)		
2007 02 15	2007 11 12	2007 09 27
934268	DENISSOV	
CFE: 27.5.1		
		14
Obshchestvo s ogranichennoy otvetstvennostyu „Chasovaya kompaniya „DENISOV“, korpus 8, 34, ulitsa Marksistskaya RU-109147 Moscova (RU)		
2007 07 10	2007 11 12	2007 09 27
934275	OMNILEX	
CFE: 27.5.11, 29.1.13		
		36 45
Dr. Wolfgang Bayer, Beethovenstr. 7 70771 Leinfelden-Echterdingen (DE)		
2007 06 01	2007 11 12	2007 09 27
934307	LITTLE HELPER	09 16 41
Lengefeld, Martin, Paradiesstrasse 13 78462 Konstanz (DE)		
2007 05 07	2007 11 12	2007 09 27

934316	CFE: 20.5.25, 26.4.3, 28.5.0	01 07 27
Otkrytoe aktsionerhoe obshchestvo „Gomeloboi”, d. 45, oul. Sevastopolskaya 246021 Gomel (BY)		
2007 06 08	2007 11 12	2007 09 27
934342	Saldapp	05
mibe GmbH Arzneimittel, Münchener Straße 15 06796 Brehna (DE)		
2007 07 13	2007 11 12	2007 09 27
934369	V Violento	25
CFE: 27.5.1		
FIRAT TEKSTİL ÜRÜNLERİ PAZARLAMA SANAYİ İÇ VE DIŞ TICARET LIMITED ŞİRKETİ, 5 Telsiz mah., Seyit Nizam Cad. No. 41 Zeytinburnu-İSTANBUL (TR)		
2007 04 30	2007 11 12	2007 09 27
934372	RAINTRAC	07 12
Dr. Georg Unger, Grüentorgasse 12/10 A-1090 Wien (AT)		
2007 05 22	2007 11 12	2007 09 27
934373	SUPER COMP	28
Head Technology GmbH, Wuhrkopfweg 1 A-6921 Kennelbach (AT)		
2007 05 29	2007 11 12	2007 09 27
934408	PLANET SUSHI	43
CFE: 1.3.1, 7.1.5, 29.1.12		
Rigs Services Limited, 2-4 Arch Makarios III Ave., Capital Center, 9th floor CY-1065 Nicosia (CY)		
2007 07 17	2007 11 12	2007 09 27
934413	Flexitime Xtreme	05
CFE: 27.5.9		
Heraeus Kulzer GmbH, Grüner Weg 11 63450 Hanau (DE)		
2007 07 09	2007 11 12	2007 09 27
934415	Riva	10
AS Audio Service GmbH, Zeppelinstrasse 9 32051 Herford (DE)		
2007 07 18	2007 11 12	2007 09 27
934422	CFE: 2.9.14, 11.3.1, 11.3.2, 28.5.0, 29.1.14	21
VADYM DUBOV, Vul. Dovbusha, 18/4 Lviv 79008 (UA)		
2007 06 25	2007 11 12	2007 09 27
934428	QLAIRA	05
BAYER SCHERING PHARMA AKTIENGESELLSCHAFT, Muellerstrasse 178 13353 Berlin (DE)		
2007 08 01	2007 11 12	2007 09 27
934488	CFE: 26.4.16, 26.4.24, 28.3.0	01
TAIZHOU KECHUANG GAOFENZI CAILIAO YOUXIAN GONGSI, 105, Jiangzhou Nanlu, Taizhou 225300 Jiangsu (CN)		
2007 05 08	2007 11 12	2007 09 27
934500	oriflame Feminelle	03
CFE: 27.5.11		
ORIFLAME COSMETICS S.A., 20, rue Philippe II L-2340 Luxembourg (LU)		
2007 07 12	2007 11 12	2007 09 27
934501	STELLA ARTOIS NOBILIS Bière d'Exception	32
CFE: 1.1.2, 5.7.22, 22.1.5, 25.1.6, 29.1.15		
InBev S.A., Grand-Place 1 B-1000 BRUXELLES (BE)		
2007 07 19	2007 11 12	2007 09 27
934516	SWEETTIME	25 35
CFE: 27.5.2, 29.1.13		
Zakryte aktsionerhoe tovarystvo „Shvejne pidpryemstvo „Unist”, vul. Frolivska, 9-11, m. Kyiv 04070 (UA)		
2007 07 31	2007 11 12	2007 09 27
934523	SKINMIMICS	01
Goldschmidt GmbH, Goldschmidtstrasse 100 45127 Essen (DE)		
2006 10 24	2007 11 12	2007 09 27
934525	&	09 12 28
CFE: 24.17.25, 26.11.3, 26.11.12		
Ing. Jirous Jan, Nad Krocínkou 46 CZ-190 00 Praha 9 (CZ)		
2006 12 21	2007 11 12	2007 09 27
934526	& JIROUS	09 12 28
CFE: 24.17.25, 26.11.3, 26.11.12		
Ing. Jirous Jan, Nad Krocínkou 46 CZ-190 00 Praha 9 (CZ)		
2006 12 21	2007 11 12	2007 09 27
934533	HOCHZEITS LOS	16 28 41
CFE: 2.9.1, 29.1.13		
Elisabeth NUNNER und Elfriede NUNNER, Goldhamnergasse 52 A-1230 Wien (AT)		
2007 02 12	2007 11 12	2007 09 27
934540	1799 TONAK	25
CFE: 3.5.1, 3.5.5, 9.7.1, 9.7.9, 24.1.5, 24.3.12, 24.5.7		
TONAK a.s., Zborovská c.p. 823 CZ-741 11 Nový Jičín (CZ)		
2007 04 03	2007 11 12	2007 09 27
934541	1799 TONAK	25
CFE: 3.5.1, 3.5.5, 9.7.25, 24.1.5, 29.1.13		
TONAK a.s., Zborovská c.p. 823 CZ-741 11 Nový Jičín (CZ)		
2007 04 03	2007 11 12	2007 09 27
934544	XD	05 09 40 42
DSM IP Assets B.V., Het Overloon 1 NL-6411 TE HEERLEN (NL)		
2007 03 29	2007 11 12	2007 09 27
934550	LombaSkin	10
THUASNE, 118-120 rue Marius-Aufan, B.P. 243 F-92307 LEVALLOIS- PERRET Cedex (FR)		
2007 05 04	2007 11 12	2007 09 27
934565	AS3	12
CFE: 27.5.1, 27.7.1		
IVECO S.p.A., Via Puglia, 35 I-10156 TORINO (IT)		
2007 06 12	2007 11 12	2007 09 27
934568	TOROSA	10
Coloplast A/S, Høltedam 1 DK-3050 Humlebaek (DK)		
2007 07 05	2007 11 12	2007 09 27
934584	CFE: 5.11.5	31 35
The Greenery B.V., Spoorwegemplacement 1 NL-2991 VT BARENDRECHT (NL)		
2007 07 17	2007 11 12	2007 09 27
934588	MAZZY	09
Micro Dators, SIA, Kr. Barona iela 5 LV-1050 Riga (LV)		
2007 06 20	2007 11 12	2007 09 27
934611	GECITAX	05 10
STADA Arzneimittel AG, Stadastrasse 2-18 61118 Bad Vilbel (DE)		
2007 07 11	2007 11 12	2007 09 27
934613	NORAUTO	11
NORAUTO, Centre de Gros de Lesquin, Rue du Fort F-59262 SAINGHIN EN MELANTOIS (FR)		
2007 07 27	2007 11 12	2007 09 27
934648	BELUGA	32 33 35
CFE: 3.9.10, 26.11.13, 27.5.2, 29.1.13		
Société à responsabilité limitée „Compagnie de Vodka de Russie”, 70, avenue Komsomolsky RU-634041 Tomsk (RU)		
2007 04 23	2007 11 12	2007 09 27
934658	oba	03
CFE: 27.5.1		
Cai Yizhuo, 4C.D, Block A, Sidong Mansion, Xiaxi Road, No.185, Xiamen Fujian (CN)		
2007 05 29	2007 11 12	2007 09 27
934701	ORIFLAME SIGNATURE	03
ORIFLAME COSMETICS S.A., 20, rue Philippe II L-2340 Luxembourg (LU)		
2007 07 12	2007 11 12	2007 09 27
934703	JUMBERCA	07
CFE: 26.11.13, 27.5.1		
GUMATEX, S.L., Francese Layret, 63-71 E-08911 BADALONA (Barcelona) (ES)		
2006 03 17	2007 11 12	2007 09 27

934714	SARD	25 35	935080	STM	11
GLOBAL SARD, S.L., Calle Begonia, 6 E-07560 CALA MILLOR (Balears) (ES)			CAI XING GUANG, Jungang Village, Chumen Town, Yuhuan County, Taizhou Zhejiang (CN)		
2007 02 10	2007 11 12	2007 09 27	2007 06 12	2007 11 12	2007 09 27
934719	obnova	31 44	935108	MASS	09
AROS-osiva s.r.o., Kubišova 1265/8 CZ-182 00 Praha 8 (CZ)			Carl Zeiss AG, Carl-Zeiss-Strasse 22 73447 Oberkochen (DE)		
2007 04 17	2007 11 12	2007 09 27	2007 06 29	2007 11 12	2007 09 27
934735	The Thrill of the Unknown	03	935112	ORTRONICS	09
Zino Davidoff SA, Rue Faucigny 5 CH-1700 Fribourg (CH)			ORTRONICS, INC., 125 Eugene O'Neill Drive New London, CT 06320 (US)		
2007 06 04	2007 11 12	2007 09 27	2007 08 03	2007 11 12	2007 09 27
934745	CFE: 26.13.25	11	935129	PROEA	
ZHEJIANG HEART & HEART ELECTRIC CO., LTD, Xinpu Industrial Zone, Xinpu Town 315322 Cixi City, Zhejiang Province (CN)			CFE: 27.3.1, 28.3.0		
2007 07 13	2007 11 12	2007 09 27	ZHONGSHANSHI BAOLUYI FUSHI YOUXIAN GONGSI, Industrial park, Minle Village, Dongfeng Town, Zhongshan City, 528425 Guangdong Province (CN)		
934746	E		2007 06 26	2007 11 12	2007 09 27
CFE: 27.5.1 03 09 14 16 18 25 35			935178	INDINOL	05
ESCADA AG, Margaretha-Ley-Ring 1 85609 Aschheim (DE)			Obshchestvo s ogranichennoy otvetstvennostyu „Firma „BioMedInvest“, str. 1, 54, Nagatinskaya nab. RU-115407 Moscow (RU)		
2007 06 14	2007 11 12	2007 09 27	2007 03 19	2007 11 26	2007 10 04
934747	E		935183	oriflame ECOLLAGEN	
CFE: 27.5.1 03 09 14 16 18 25 35			CFE: 27.5.11		
ESCADA AG, Margaretha-Ley-Ring 1 85609 Aschheim (DE)			ORIFLAME COSMETICS S.A., 20, rue Philippe II L-2340 Luxembourg (LU)		
2007 06 13	2007 11 12	2007 09 27	2007 07 12	2007 11 26	2007 10 04
934751	FALTRONIK	03 05 10 28 44	935185	ROSE'S CORDIAL MIXER	
MIRONOV ANATOLY ANATOL'EVICH, kv. 116, korp. 3, 26, ul. Dem'yana Bednogo RU-197046 SANKT-PETERBURG (RU)			CFE: 5.5.4, 24.1.19, 25.1.15		
2007 06 22	2007 11 12	2007 09 27	Cadbury Ireland Limited, Malahide Road, Coolock Dublin 5 (IE)		
934754	HEADEX YOUR PROFESSIONAL PERSONNEL PARTNER	35 41	2007 08 14	2007 11 26	2007 10 04
CFE: 26.3.6, 27.5.1, 29.1.12			935291	GENALLI	
2007 07 12	2007 11 12	2007 09 27	CFE: 28.5.0		
934759	rauch Less	34	Obshchestvo s ogranichennoj otvetstvennost'ju „Dzhenalli“, building 3-4-5, house 4, Verkhniaya Radishchevskaya street RU-109240 Moscow (RU)		
CFE: 26.11.1, 27.5.1, 29.1.13			2006 12 27 2007 11 26 2007 10 04		
Rauchless AG, Sinslerstrasse 65 CH-6330 Cham (CH)			935294	got2b rough denim	
2007 08 07	2007 11 12	2007 09 27	CFE: 9.1.24, 19.3.21, 27.5.10, 29.1.14		
934765	Purple Passion	03 05	Henkel KGaA, Henkelstrasse 67 40589 Düsseldorf (DE)		
Henkel KGaA, Henkelstrasse 67 40589 Düsseldorf (DE)			2007 07 31	2007 11 26	2007 10 04
2007 07 05	2007 11 12	2007 09 27	935330	PIKO	09
934831	nutri-pass		KOSTAL Industrie Elektrik GmbH, An der Bellmerei 10 58513 Lüdenscheid (DE)		
CFE: 25.3.1, 26.1.6, 29.1.14 05 16 29 30 31 32 35 38 41			2007 06 14	2007 11 26	2007 10 04
ITM ENTREPRISES (Société Anonyme), 24 rue Auguste-Chabrières F-75015 PARIS (FR)			935346	JAFFA	25
2007 07 20	2007 11 12	2007 09 27	RUAN JIN YOU, 1 Team Third Brigade, Saint Lion Village, Sand Brook Town, Zhongshan Guangdong (CN)		
934878	KOZMIK	07 11	2007 08 07	2007 11 26	2007 10 04
KOZMIK ISI CIHAZLARI SANAYI TICARET LIMITED SIRKETI, Organize Sanayi Bolgesi 8, Cad. No. 45 Eskisehir (TR)			935353	Kleiner Keiler	30 32 33
2007 02 23	2007 11 12	2007 09 27	Gräflich von Hardenberg'sche Kornbrennerei GmbH & Co. KG, Gut Hardenberg 37176 Nörten-Hardenberg (DE)		
934978	TRISKI	12	2007 07 23	2007 11 26	2007 10 04
Gibbs Technologies Ltd, Avenue Road Nuneaton, Warwickshire CV11 4LY (GB)			935374	PULMOLL SOFT	05 30
2007 01 30	2007 11 12	2007 09 27	ZERTUS Marken GmbH, Harvestehuder Weg 21 20148 Hamburg (DE)		
935014	INDOXIFEN	05	2007 07 19	2007 11 26	2007 10 04
CFE: 28.5.0			935397	COMBASE	
Obshchestvo s ogranichennoy otvetstvennostyu „Firma „BioMedInvest“, str. 1, 54, Nagatinskaya nab. RU-115407 Moscow (RU)			CFE: 27.5.2, 29.1.12		
2007 03 19	2007 11 12	2007 09 27	ComBase Ag Betriebs-und Beteiligungs AG, Seligenstädter Strasse 100 63791 Karlstein am Main (DE)		
935047	KICKUP	32 34	2007 07 03	2007 11 26	2007 10 04
Åbeco R & M AB, Göteborgsvägen 99 SE-504 60 Borås, Sverige (SE)			935402	CALAMAR	
2007 03 23	2007 11 12	2007 09 27	CFE: 27.5.9		
935076	YU YUSING	11	18 24 25		
NINGBO YUSING ELECTRONICS CO., LTD. (ningbo yuxing dianzi youxian gongsi), Minying Gongyequ, East of Pugen Village, Qiu ai Town, Yingzhou Ningbo 315101 Zhejiang (CN)					
2007 05 30	2007 11 12	2007 09 27			

freestyle fashion GmbH, Rheiner Strasse 28 48499 Salzbergen (DE)			TORAY TEXTILES EUROPE LIMITED, Crown Farm Way, Forest Town, Mansfield Nottinghamshire NG190FT (GB)		
2007 07 31	2007 11 26	2007 10 04	2007 02 08	2007 11 26	2007 10 04
935434 SIRAB			935609 DHM deutsche hotel manufaktur		
CFE: 6.1.2, 26.1.18, 27.5.24		32 35 39	CFE: 5.5.2, 24.13.25, 26.4.2, 27.5.24		06 11 20 21
Babek „Sirab” société anonyme ouverte, Sirab, région Babek			Kaune, Müller & Schmitz L1 GbR, Zeughausstr. 13 50667 Köln (DE)		
République autonome la Naknchivan (AZ)			2007 03 26	2007 11 26	2007 10 04
2006 07 18	2007 11 26	2007 10 04	935612 BENLEE ROCKY MARCIANO		18 25 28
935446 AQUA TOUCH			P.S.F. International B.V., Sint Antoniesbreestraat 73 NL-1011 HB Amsterdam (NL)		
Monsieur Luigi PALMESINO, Enseigne „MONTE CARLO ESTHETICS”, 14 rue Malbousquet MC-98000 MONACO (MC)			2007 04 13	2007 11 26	2007 10 04
2007 07 02	2007 11 26	2007 10 04	935616 HIDROMEK		
935454 Medicazin		03 05	CFE: 27.5.7, 29.1.12		07
Plus Warenhandelsgesellschaft mbH, Wissollstrasse 5-43 45478 Mülheim an der Ruhr (DE)			HIDROMEK HIDROLIK VE MEKANIK MAKINA IMALAT SANAYI VE TICARET LIMITED ŞİRKETİ, Osmanlı Caddesi No.1, Ankara Organize Sanayi Bölgesi Sincan-Ankara (TR)		
2007 07 31	2007 11 26	2007 10 04	2007 04 18	2007 11 26	2007 10 04
935471 ZIRITE			935621 Shakespeare's Choice Gourmet Pasties by Martin Highton		
CFE: 1.1.1, 26.1.13		05 10	CFE: 2.1.1, 2.1.4, 7.1.1, 8.1.1, 11.3.9, 29.1.6		30
KERAMO S.P.A., Via Rovascio, 56 TAVERNERIO (CO) (IT)			Highton, Martin, 9327 Edgewood Drive La Mesa, CA 91941 (US)		
2007 05 14	2007 11 26	2007 10 04	2007 05 26	2007 11 26	2007 10 04
935504 CFE: 26.13.25, 28.3.0		20	935681 Tout vous conduit chez Roady		16 35 38 41
ANJIXIAN SHENGXIN BANGONG JIAJU YOUXIAN GONGSI, Langli Cun, Dipu Zhen, Anji Xian 313300 Zhejiang (CN)			ITM ENTREPRISES (Société Anonyme), 24 rue Auguste-Chabrières F-75015 PARIS (FR)		
2007 07 05	2007 11 26	2007 10 04	2007 07 20	2007 11 26	2007 10 04
935505 QRE			935711 Cosmedia		01
CFE: 27.5.1		09	Cognis IP Management GmbH, Henkelstrasse 67 40589 Düsseldorf (DE)		
HANGZHOU QIANTANG RIVER ELECTRIC GROUP CO., LTD., Guangming Industrial Zone, Kanshan Town, Xiaoshan District, Hangzhou City 311243 Zhejiang Province (CN)			2007 07 26	2007 11 26	2007 10 04
2007 06 28	2007 11 26	2007 10 04	935721 Bernstein		09
935506 Rubinskoye		33	Magnat Audio-Produkte GmbH, Lise-Meitner Strasse 9 50259 Pulheim (DE)		
Drinks & Food Vertriebs-GmbH, Köpnicker Straße 1 06895 Zahna (DE)			2007 07 30	2007 11 26	2007 10 04
2007 07 12	2007 11 26	2007 10 04	935726 PROCON		17
935510 Zucchi			TOYO BOSEKI KABUSHIKI KAISHA, 2-8, Dojima Hama 2-Chome Kita-Ku, Osaka-Shi OSAKA 530-8230 (JP)		
CFE: 5.3.15, 26.1.18, 27.5.24		29	2007 08 08	2007 11 26	2007 10 04
OLEIFICIO ZUCCHI S.p.A., Via Acquaviva 12 Cremona (IT)			935728 CFE: 28.3.0		17
2007 07 10	2007 11 26	2007 10 04	TOYO BOSEKI KABUSHIKI KAISHA, 2-8, Dojima Hama 2-Chome, Kita-Ku OSAKA-SHI, OSAKA 530-8230 (JP)		
935522 Luxacore Z		05 10	2007 08 01	2007 11 26	2007 10 04
Ernst Mühlbauer GmbH & Co. KG, Koogstraat 4 25870 Norderfriedrichskoog (DE)			935745 Vita Sak		
2007 07 27	2007 11 26	2007 10 04	CFE: 5.9.15, 25.1.18, 25.7.2, 27.5.7, 29.1.13		29 30 31 32 39
935526 CFE: 26.5.12		01 05 31	Hortim-International, spol. s.r.o., Haškova 18 CZ-690 02 Břeclav (CZ)		
Bayer AG, Kaiser-Wilhelm-Allee 51373 Leverkusen (DE)			2007 04 23	2007 11 26	2007 10 04
2007 07 05	2007 11 26	2007 10 04	935757 RYCARFA		05
935530 EVITA PERON		33	KRKA, tovarna zdravil, d.d., Novo mesto, Šmarješka cesta 6 SI-8501 Novo mesto (SI)		
Global Wines GmbH & Co KG, Widdersdorferstraße 248 50933 Köln (DE)			2007 07 02	2007 11 26	2007 10 04
2007 07 18	2007 11 26	2007 10 04	935758 KVESTIGIN		05
935553 LATTI		29	KRKA, tovarna zdravil, d.d., Novo mesto, Šmarješka cesta 6 SI-8501 Novo mesto (SI)		
Lidl Stiftung & Co. KG, Stiftsbergstrasse 1 74167 Neckarsulm (DE)			2007 07 02	2007 11 26	2007 10 04
2007 08 02	2007 11 26	2007 10 04	935767 Smart Bench		20
935561 SCHNEIDER INTERNATIONAL		39	Villeroy & Boch AG, Saaruferstr. 14-18 66693 Mettlach (DE)		
Schneider National, Inc., 3101 S. Packerland Drive, P.O. Box 2545 Green Bay, WI 54306 2545 (US)			2007 06 21	2007 11 26	2007 10 04
2006 12 09	2007 11 26	2007 10 04	935781 PRINCECHARMING		
935564 Osiana		31	CFE: 24.9.1, 29.1.12		25
Rosen-Tantau Mathias Tantau Nachfolger, Tornescher Weg 13 25436 Uetersen (DE)			CEMKO TEKSTIL SANAYI VE DIŞ TICARET LIMITED ŞİRKETİ, Bomonti Mahallesi İlyiniyet Sokak No. 21 Şişli, İstanbul (TR)		
2007 08 02	2007 11 26	2007 10 04	2007 04 02	2007 11 26	2007 10 04
935570 LEADER		12			
RIS-SPORTNAUTIK D.O.O., Sarajevska b.b. BA-76250 Gradačac (BA)					
2007 06 06	2007 11 26	2007 10 04			
935589 See it SAFE visible protection					
CFE: 26.11.13, 27.1.1, 29.1.12		09 10 24 25			

935798	CFE: 3.9.1, 3.9.7, 26.11.9	01 05 11 31	
sera GmbH, Borsigstraße 49 52525 Heinsberg (DE)			
2007 04 04	2007 11 26	2007 10 04	
935801	Soulmate		
CFE: 9.1.10, 27.5.8		16 28 30	
ZAKRYTOE AKTSIONERNOE OBSHCHESTVO „TOYS PROMO			
PROJECTS”, Ul. Poltavskaya, 5/29 RU-193036 St.Petersburg (RU)			
2007 07 20	2007 11 26	2007 10 04	
935809	PASTAROM		29 30
Dreidoppel GmbH, Ernst-Abbe-Strasse 4-6 40764 Langenfeld (DE)			
2007 05 09	2007 11 26	2007 10 04	
935829	KHANGAĀŽ		08 09 18 20 21 22 24
SOCIETE COOPERATIVE GROUPEMENTS D'ACHATS DES CENTRES			
LECLERC, SC GALEC, 26 quai Marcel Boyer F-94200			
IVRY-SUR-SEINE (FR)			
2007 08 14	2007 11 26	2007 10 04	
935856	AQUA DEPOT		
CFE: 1.15.15, 26.11.3, 26.11.12, 27.1.12, 29.1.13		01 31	
Compo GmbH & Co. KG, Gildenstrasse 38 48157 Münster (DE)			
2007 07 26	2007 11 26	2007 10 04	
935858	vezeko		
CFE: 27.5.2		06 12 22 37 39	
VEZEKO s.r.o., Jihlavská 229 CZ-594 01 Velké Meziříčí (CZ)			
2007 04 06	2007 11 26	2007 10 04	
935862	Fichissima		
CFE: 2.9.1, 27.5.1		25	
LIALSPORT S.P.A., Via Zotti N. 20 I-47100 FORLI' (IT)			
2007 07 05	2007 11 26	2007 10 04	
935864	ROSE EROS		33
PGA DOMAINES SC. c/o Domaine de Beaulieu, F-13840			
ROGNES (FR)			
2007 07 26	2007 11 26	2007 10 04	
935879	BPI		36
BANCO BPI, S.A., Rua Braamcamp, n o 11-3 o P-1250-049			
Lisboa (PT)			
2007 08 08	2007 11 26	2007 10 04	
935880	ROLPRYNA		05
KRKA, tovarna zdravil, d.d., Novo mesto, Šmarješka cesta 6 SI-8501			
Novo mesto (SI)			
2007 05 10	2007 11 26	2007 10 04	
935881	PAMOPREX		05
KRKA, tovarna zdravil, d.d., Novo mesto, Šmarješka cesta 6 SI-8501			
Novo mesto (SI)			
2007 05 10	2007 11 26	2007 10 04	
935882	OPRYMEA		05
KRKA, tovarna zdravil, d.d., Novo mesto, Šmarješka cesta 6 SI-8501			
Novo mesto (SI)			
2007 05 10	2007 11 26	2007 10 04	
935883	ZYPSILA		05
KRKA, tovarna zdravil, d.d., Novo mesto, Šmarješka cesta 6 SI-8501			
Novo mesto (SI)			
2007 05 10	2007 11 26	2007 10 04	
935886	VTi		12
AUTOMOBILES PEUGEOT, 75 avenue de la Grande Armée F-75116			
Paris (FR)			
2007 07 20	2007 11 26	2007 10 04	
935888	NANDO		05
NUFARM, 28, boulevard Camélinat F-92233 GENNEVILLIERS (FR)			
2007 07 26	2007 11 26	2007 10 04	
935905	VEHICLE		
CFE: 18.1.21, 26.13.25		18 25 28	
DEEP SKATE s.r.o., Suchardova 236 CZ-272 01 Kladno (CZ)			
2007 04 16	2007 11 26	2007 10 04	
935906	KASEI		
CFE: 26.1.11, 26.1.18		07	
SHANDONG HUASHENG PESTICIDE MACHINERY CO., LTD, No. 1,			
Zhongtian Road, High and New-Tec Industrial Development Zone,			
Linyi Shandong (CN)			
2007 05 04	2007 11 26	2007 10 04	
935927	butica		
CFE: 5.5.20, 27.5.7, 29.1.11		25	
BUTICA TEKSTIL VE GIYIM ŞANAYI TICARET LIMITED ŞİRKETİ,			
Seyrantepe Altınay Caddesi, Polar İş Merkezi No: 18, Kat 2			
Kagithane/Istanbul (TR)			
2006 07 05	2007 11 26	2007 10 04	
935928	ARDACO		
CFE: 26.3.23, 27.5.12, 29.1.12		09 35 38 42	
ARDACO, a.s., Slovinec 41 SK-841 07 Bratislava (SK)			
2006 12 08	2007 11 26	2007 10 04	
935943	modern living		
CFE: 27.5.1, 29.1.12		36	
modern living Immobilien GmbH, Schmiedgasse 9 A-8430			
Leibnitz (AT)			
2007 04 10	2007 11 26	2007 10 04	
935944	SPORACTIVE		
CFE: 2.1.8, 27.5.24		25	
ÖMER TEKSTİL ÜRÜNLERİ SANAYİ VE TICARET LIMITED ŞİRKETİ,			
Keresteciler Sitesi Kasım Sokak Yılmazlar İşhane N:47 K:1 D:4			
Güngören İSTANBUL (TR)			
2007 03 21	2007 11 26	2007 10 04	
935945	SX5E		35 36 41
Stoxx AG, Selnaustrasse 30 CH-8001 Zürich (CH)			
2007 05 18	2007 11 26	2007 10 04	
935949	madosi DÖNERFABRIK		
CFE: 24.17.2, 26.1.18, 26.11.12, 29.1.13		29 30	
Dursun Turna, Hauptstraße 58 79664 Wehr (DE)			
2007 04 23	2007 11 26	2007 10 04	
935962	drinkbaX		
CFE: 27.5.10, 29.1.12		16 20 29 30 32 33	
Jung Bonbonfabrik GmbH & Co. KG, Uhlandstr. 36 71665			
Vaihingen/Enz (DE)			
2007 06 01	2007 11 26	2007 10 04	
935968	VilboClear		19
Villero & Boch AG, Saaruferstr. 14-18 66693 Mettlach (DE)			
2007 06 21	2007 11 26	2007 10 04	
935997	EXAM GRADE		16
Schwan-STABLO Schwanhäußer GmbH & Co. KG, Schwanweg 1			
90562 Heroldsberg (DE)			
2007 07 20	2007 11 26	2007 10 04	
936012	MYRREA		03
PIERRE FABRE DERMO-COSMETIQUE, 45, place Abel Gance,			
F-92100 BOULOGNE (FR)			
2007 08 17	2007 11 26	2007 10 11	
936031	QUANTECH		16
SOCIETE BIC, 14 rue Jeanne d'Asnières F-92110 CLICHY (FR)			
2007 07 26	2007 11 26	2007 10 11	
936033	add*ONE		
CFE: 24.17.3, 27.5.1		09	
INFORM Institut für Operations Research und Management			
GmbH, Pascalstr. 23 52076 Aachen (DE)			
2007 07 04	2007 11 26	2007 10 11	
936038	MACHIELS		31
GEEFA N.V., Lindestraat 164 A B-3570 Alken (BE)			
2007 07 23	2007 11 26	2007 10 11	
936086	BONTHE		30 32 35
Karlovské minerální vody, a.s., Horova 3 CZ-360 21 Karlovy Vary (CZ)			
2007 05 28	2007 11 26	2007 10 11	

936087	X-CELL	30 32 35	Brookvale Finance Limited, P.O. Box 3175, Road Town Tortola (VG)
	Karlovarské minerální vody, a.s., Horova 3 CZ-360 21 Karlovy Vary (CZ)		2006 12 05
	2007 04 16	2007 11 26	2007 10 11
936103	NEWWOOD	19 20 28 37 40	936158 LIFECALL
	CERLAND, Rue de la Fresnais, Zone Industrielle de la Bihardais		09 38 44 45
	F-35170 BRUZ (FR)		Wolfgang D'AVIA, Lassnitzthal 214 A-8200 Gleisdorf (AT)
	2007 03 01	2007 11 26	2007 01 10
			2007 11 26
			2007 10 11
936111	CNG auge		936167 GUSTAFS PANEL SYSTEM
	CFE: 25.1.9, 27.5.1	09	CFE: 26.1.6, 29.1.4
	SONG TAO, No. 46, Huanzhen Beilu, Ditang Zhen, Yuyao City		19 37
	Zhejiang (CN)		Gustafs Inredningar i Dalarna AB, Stationsvägen 1 SE-783 50
	2007 05 21	2007 11 26	Gustafs (SE)
			2007 04 18
			2007 11 26
			2007 10 11
936112	SANOXIA	18 39 40	936174 RH-SC
	SARIA INDUSTRIES, 77 rue Charles Michels F-93200		07 09
	SAINT DENIS (FR)		SMS Mevac GmbH, 3a, Bamlerstrasse 45141 Essen (DE)
	2007 07 27	2007 11 26	2007 05 08
			2007 11 26
			2007 10 11
936113	NOVOGARD	01 02 03 19	936324 ROGER & GALLET
	CLARIANT AG, Rothausstrasse 61 CH-4132 Muttenz (CH)		CFE: 24.1.18, 26.7.5, 27.5.25, 29.1.12
	2007 04 25	2007 11 26	03
			ROGER & GALLET, 20/26 Boulevard du Parc F-92200 NEUILLY SUR
			SEINE (FR)
			2007 06 18
			2007 11 26
			2007 10 11
936135	RISING	09	936325 ROGER & GALLET PARIS
	ALIKO IMPORT-EXPORT EOOD., Strelbishte Residential District, Bl.		CFE: 24.1.17, 26.1.18, 27.5.10, 27.5.22
	4, Entr. A, Apt. 18 BG-1407 Sofia (BG)		03
	2007 07 23	2007 11 26	ROGER & GALLET, 20/26 Boulevard du Parc F-92200 NEUILLY SUR
			SEINE (FR)
			2007 06 18
			2007 11 26
			2007 10 11
936139	LIFTMASSAGE	03 10 28	936334 NIGHT PROOF
	GUITAY Louis Paul, L'Err de Crans-5 rue du Prado CH-3963 CRANS-		03
	MONTANA (CH)		BOURJOIS, 12-14, rue Victor Noir F-92200 NEUILLY SUR SEINE (FR)
	2007 07 18	2007 11 26	2007 07 24
			2007 11 26
			2007 10 11
936141	FORMULPLEX	03 05	936356 Simanto'ff
	PIERRE FABRE MEDICAMENT, 45, place Abel Gance F-92100		33
	BOULOGNE (FR)		Limited Liability Company „AST-International Environment“, ul.
	2007 07 27	2007 11 26	Starokachalovskaya, d. 3, korp. 3 RU-117216 Moscow (RU)
			2007 08 08
			2007 11 26
			2007 10 11
936156	MIRAX		936359 AKAFOG
	CFE: 1.13.1, 7.1.8, 29.1.4	05 16 35	01 05
			AKA Technology GmbH, Richard-Neutra Gasse 6 A-1210 Wien (AT)
			2007 08 03
			2007 11 26
			2007 10 11

G. SPROSTOWANIA OPISÓW PATENTOWYCH I OPISÓW OCHRONNYCH

368

Poniższe zestawienie zawiera kolejno: kod rodzaju patentu lub prawa ochronnego, numer patentu lub prawa ochronnego oraz przyczynę i treść sprostowania.

OPISY PATENTOWE

- (B1) 193681 Postanowiono opis patentowy ponownie wydrukować ze względu na stwierdzone błędy drukarskie
- (B1) 194534 Sprostowano błędy drukarskie na stronie tytułowej opisu poz. (57) w wyrażeniu z „ $0 \leq m \leq 1$ ” na „ $0 \leq m < 1$ ”; w treści opisu str. 3 wiersz 30 w wyrażeniu z „ $0 \leq m \leq 1$ ” na „ $0 \leq m < 1$ ”; str. 11 wiersz 7 z „ $Mg_{0,5}Al_{0,3}(OH)_2(CO_3)_{0,15} \cdot 0,55H_2O$ ” na „ $Mg_{0,7}Al_{0,3}(OH)_2(CO_3)_{0,15} \cdot 0,55H_2O$ ”; w zastrz. 1(i) w wyrażeniu z „ $0 \leq m \leq 1$ ” na „ $0 \leq m < 1$ ”
- (B1) 194633 Sprostować błędy drukarskie w treści opisu: str. 3 wiersz 2 od góry z „ $(C_1-C_{10}\text{-alkilo})_3\text{Si-CH}_2\text{-}$ ” na „ $(C_1-C_6\text{-alkilo})_3\text{Si-CH}_2\text{-}$ ”; str. 9 tabela, kolumna 1 od dołu z „Środek dyspergujący/środek zwilżający” na „Środek dyspergujący/środek wiążący”
- (B1) 194725 Sprostowano błąd w opisie patentowym: str. 11 wiersz 50 z „według zastrz.1” na „według zastrz. 11”
- (B1) 195092 Postanowiono opis patentowy ponownie wydrukować ze względu na stwierdzone błędy drukarskie
- (B1) 195319 Postanowiono opis patentowy ponownie wydrukować ze względu na stwierdzone błędy drukarskie
- (B1) 195611 Sprostowano błędy drukarskie w treści opisu: str. 2 wiersz 25 od góry z „EP 0412876 B1” na „EP 0412878 B1”; str. 6 tabela 2 kolumna 1 wiersz 3 od dołu z „Temperatura przy 10^2 dPas[°C]” na „Temperatura przy 10^3 dPas[°C]”; str. 6 tabela 2 kolumna 1 wiersz 3 od dołu z „Temperatura przy 10^2 dPas[°C]” na „Temperatura przy 10^4 dPas[°C]”; str. 6 wiersz 11 od dołu z „odporność 20 włókien” na „odporność włókien”; zastrz. 1 str. 7 (oraz na str. 1) w wierszu 3 od góry z „50-60% wag. SiO_2 ” na „58-60% wag. SiO_2 ”; na str. tytułowej opisu w poz. (72) miasto twórcy Christiana Russela z „Kospoda” na „Cospeda”
- (B1) 195955 Postanowiono opis patentowy ponownie wydrukować ze względu na stwierdzone błędy drukarskie
- (B1) 195995 Sprostowano błędy drukarskie w treści opisu: str. 6 wiersz 4 od góry z „kolbach Erienmeyera” na „kolbach Erlenmeyera”; str. 7 wiersz 21 od góry z „[®]Desmophenu” na „[®]Desmophenu”; str. 12 tabela 3 kolumna 1 od dołu z „Pseudomonas aeruginosa M35” na „Pseudomonas aeruginosa M35”
- (B1) 196065 Sprostowano błąd drukarski w treści opisu: str. 4 wiersz 20 od dołu we wzorze z „ $Na_{86}[(AlO_2)_86(SiO_2)_{106}]xH_2O$ ” na „ $Na_{86}[AlO_2]_{86}(SiO_2)_{106}]xH_2O$ ”; str. 4 wiersz 19 od dołu we wzorze z „ $Na_{56}[AlO_2]_{55}(SiO_2)_{135}]xH_2O$ ” na „ $Na_{56}[(AlO_2)_{56}(SiO_2)_{136}]xH_2O$ ”
- (B1) 196367 Postanowiono opis patentowy ponownie wydrukować ze względu na stwierdzone błędy drukarskie
- (B1) 196533 Sprostowano błąd drukarski w opisie patentowym: str. 9 przykład 2 wiersz 7 z „224-2247” na „2244-2247”
- (B1) 196867 Postanowiono opis patentowy ponownie wydrukować ze względu na stwierdzone błędy drukarskie
- (B1) 196869 Sprostowano błąd drukarski w treści opisu: str. 8 przykład 13 ostatni wiersz z „14,21g styrenu i metakrylanu etyloheksylu” na „14,21g styrenu i 8,88g metakrylanu etyloheksylu”
- (B1) 196990 Postanowiono opis patentowy ponownie wydrukować ze względu na stwierdzone błędy drukarskie
- (B1) 196963 Sprostowano błąd drukarski w treści zastrzeżenia str. 5 wiersz 18 od dołu (zastrzeżenie nr.5) z „urządzenie przenoszące” na „urządzenie przenoszące (21)”
- (B1) 196993 Sprostowano błąd drukarski w treści opisu: str. 3 wiersz 11 od dołu z „ $(Cl)_2P(O)(Oet)_a$ ” na „ $(Cl)_2P(O)(Oet)_2$ ”
- (B1) 197074 Sprostowano błąd drukarski w treści zastrzeżenia: zastrz. 3 z „materiał walcowany (53)” na „materiał walcowany (S)”
- (B1) 197148 Sprostowano błąd drukarski w treści opisu: str. 6 wiersz 5 z „przez otwór 52” na „przez otwór 53”, str. 7 wiersz 2 z „ustawienie osi 22” na „ustawienie osi 23”
- (B1) 197156 Sprostowano błędy drukarskie w treści opisu: str. 4 wiersz 15 z „zawierający jeden lub dwa” na „zawierający dwa”; str. 5 wiersz 13 z „-2H-chromenylo]etylo]acetamid,” na „-2H-4-chromenylo]etylo]acetamid” str. 9 wiersz 12 z „uzyskujące” na „uzyskując”; str. 10 wiersz 5 z „(105,6nunol)” na „(105,6 mmol)”; str. 27 wiersz 7 z „ciała” na „dała”; w zastrzeżeniach: str. 36 wiersz 3 z „zawierający jeden lub dwa” na „zawierający dwa”; str. 26 wiersz 7 i 8 z „0, 1, 2 lub 3, n jest równe 0, 1, 2 lub 3,” na „n jest równe 0, 1, 2 lub 3,”
- (B1) 197332 Sprostowano błąd drukarski na stronie tytułowej opisu z „WO02/71970” na „WO02/071970” w opisie patentowym str. 14 wiersz 2 z „było czytywać” na „było odczytywać”
- (B1) 197385 Sprostowano błąd drukarski w zastrzeżeniu 19 na str. 6 w wierszu 2 od dołu z „15. Zawór zwrotny według zastrz. 1” na „19. Zawór zwrotny według zastrz. 1”
- (B1) 197406 Postanowiono opis patentowy ponownie wydrukować ze względu na stwierdzone błędy drukarskie
- (B1) 197419 Sprostowano błąd drukarski w treści opisu; str. 8 wiersz 19 od góry z „kapsuły 223” na „kapsuły 228”
- (B1) 197448 Postanowiono opis patentowy ponownie wydrukować ze względu na stwierdzone błędy drukarskie
- (B1) 197490 Sprostowano błędy drukarskie w treści opisu: str. 7 wiersz 24 od góry z „oddziałują pojemnościowe” na „oddziałują pojemnościowo”; str. 7 wiersz 6 od dołu z „oraz 1,8” na „oraz 7,8”
- (B1) 197508 Sprostowano błąd drukarski w treści opisu: str. 2 z „Przedmiotem wynalazku jest osłona urządzenia telekomunikacyjnego” na „Przedmiotem wynalazku jest osłona przepięciowa urządzenia telekomunikacyjnego”
- (B1) 197613 Postanowiono opis patentowy ponownie wydrukować ze względu na stwierdzone błędy drukarskie
- (B1) 197621 Postanowiono opis patentowy ponownie wydrukować ze względu na stwierdzone błędy drukarskie

(B1) 197627 Sprostowano błąd drukarski w zastrzeżeniach patentowych: str. 7 zastrz. 1 wiersz 2 od dołu z „wycięcie (48)” na „wycięcie (78)”;
str. 8 zastrz. 11 wiersz 2 od dołu z „wycięcie (48)” na „wycięcie (78)”

(B1) 197654 Sprostowano błędy drukarskie w treści opisu; str. 4 wiersz 12 od góry z „alkilowe” na „alkilowo”; str. 5 wiersz 24 od dołu z „czeńć” na „część”; str. 6 wiersz 3 od góry z „wlot 21” na „wlot 27”; str. 6 wiersz 6 od góry z „w strefie tubki 10” na „w strefie 16 tubki 10”; str. 6 tabela, pierwsza kolumna ostatni wiersz z „Dwutlenek tytanu-0,50” na „Dwutlenek tytanu”; str. 6 wiersz 5 od dołu z „nieprzezroczysta osłonę 18” na „nieprzezroczystą osłonę 18”

(B1) 197792 Postanowiono opis patentowy ponownie wydrukować ze względu na stwierdzone błędy drukarskie

(B1) 198206 Sprostowano błąd drukarski na stronie tytułowej opisu poz. (51) z „G01F 1/848” na „G01F 1/84(2006.01)”

(B1) 198331 Sprostowano błąd na stronie tytułowej opisu w poz. (72) z „JYrn” na „Jørn”

(B1) 198431 Postanowiono opis patentowy ponownie wydrukować ze względu na stwierdzone błędy drukarskie

(B1) 198534 Postanowiono opis patentowy ponownie wydrukować ze względu na stwierdzone błędy drukarskie

(B1) 198550 Postanowiono opis patentowy ponownie wydrukować ze względu na stwierdzone błędy drukarskie

(B1) 198664 Sprostowano błąd na stronie tytułowej opisu w poz. (54) z „Sposób wytwarzania” na „Sposób wytwarzania”

(B1) 198797 Postanowiono opis patentowy ponownie wydrukować ze względu na stwierdzone błędy drukarskie

(B1) 198802 Postanowiono opis patentowy ponownie wydrukować ze względu na stwierdzone błędy drukarskie

H. OGŁOSZENIA

369

OŚWIADCZENIA O GOTOWOŚCI UDZIELENIA LICENCJI (LICENCJA OTWARTA)

Patenty, prawa ochronne

Poniższe zestawienia zawierają kolejno: kod rodzaju patentu (prawa ochronnego), numer patentu (prawa ochronnego), datę zgłoszenia, numer i rok wydania Wiadomości Urzędu Patentowego, w którym ogłoszono o udzieleniu patentu (prawa ochronnego), wysokość opłaty licencyjnej (jeżeli uprawniony ją podał) i datę złożenia oświadczenia oraz tytuł wynalazku (wzoru użytkowego) oraz nazwisko i imię (nazwę) uprawnionego z adresem.

PATENTY

(B1) 191908 2000 09 25 07/2006 (-) 2008 08 29
Nowy związek rodu (II) o własnościach cytostatycznych i sposób wytwarzania nowego związku rodu (II) o własnościach cytostatycznych
Uniwersytet Wrocławski
Wrocław, Pl. Uniwersytecki 1

(B1) 191958 2000 09 11 07/2006 (-) 2008 08 29
Nowe kompleksy rodu o strukturze drutów molekularnych z wiązaniami Rh-Rh i sposób wytwarzania nowych kompleksów rodu o strukturze drutów molekularnych z wiązaniami Rh-Rh
Uniwersytet Wrocławski
Wrocław, Pl. Uniwersytecki 1

(B1) 191967 2000 09 25 07/2006 (-) 2008 08 29
Nowe kompleksy rodu (III) o własnościach cytostatycznych i sposób wytwarzania nowych kompleksów rodu (III) o własnościach cytostatycznych
Uniwersytet Wrocławski
Wrocław, Pl. Uniwersytecki 1

(B1) 191968 2000 09 25 07/2006 (-) 2008 08 29
Nowe kompleksy kobaltu (II) o własnościach cytostatycznych i sposób wytwarzania nowych kompleksów kobaltu (II) o własnościach cytostatycznych
Uniwersytet Wrocławski
Wrocław, Pl. Uniwersytecki 1

(B1) 191969 2000 09 25 07/2006 (-) 2008 08 29
Nowe kompleksy rodu (II) o własnościach cytostatycznych i sposób wytwarzania nowych kompleksów rodu (II) o własnościach cytostatycznych
Uniwersytet Wrocławski
Wrocław, Pl. Uniwersytecki 1

(B1) 191970 2000 09 25 07/2006 (-) 2008 08 29
Nowy kompleks kobaltu (III) o własnościach cytostatycznych i sposób wytwarzania nowego kompleksu kobaltu (III) o własnościach cytostatycznych
Uniwersytet Wrocławski
Wrocław, Pl. Uniwersytecki 1

(B1) 199850 2004 12 20 11/2008 (-) 2008 05 27
Sposób wstępnej obróbki cieplnej stopów żelaza
Politechnika Częstochowska
Częstochowa, ul. Dąbrowskiego 69

(B1) 199945 2004 02 06 11/2008 (-) 2008 08 01
Urządzenie do dezintegracji próbek skał metodą kriogeniczną
Uniwersytet Marii Curie-Skłodowskiej
Lublin, Pl. Marii Curie-Skłodowskiej 5

PRAWA OCHRONNE

(Y1) 64132 2001 05 16 11/2008 (10%) 2008 04 21
Urządzenie chłodnicze zawierające maszynę Stirlinga
Politechnika Szczecińska
70-310 Szczecin, Al. Piastów 17

370

**SPROSTOWANIA OGŁOSZEŃ OPUBLIKOWANYCH
W WIADOMOŚCIACH URZĘDU PATENTOWEGO**

Poniższe zestawienie zawiera kolejno: numer, którego sprostowanie dotyczy oraz treść sprostowania.

WYNAŁAZKI

330816 w WUP nr 9/2005 na stronie 1841 na łamie lewym, wiersz 28 wydrukowano błędną informację o umorzeniu postępowania dotyczącą w/w wynalazku. Informacja ta nie powinna być opublikowana.

ZNAKI TOWAROWE

191214 w WUP nr 12/2007 r. na str. 3392 w łamie prawym, wiersz 47 wydrukowano błędną informację dotyczącą daty wydania decyzji o udzieleniu prawa ochronnego
jest: 2006 09 20
powinno być: 2007 06 06

191215 w WUP nr 12/2007 r. na str. 3393 w łamie lewym, wiersz 38 wydrukowano błędną informację dotyczącą daty wydania decyzji o udzieleniu prawa ochronnego
jest: 2006 09 20
powinno być: 2007 06 06

191216 w WUP nr 12/2007 r. na str. 3393 w łamie prawym, wiersz 23 wydrukowano błędną informację dotyczącą daty wydania decyzji o udzieleniu prawa ochronnego
jest: 2006 09 20
powinno być: 2007 06 06

199821 w WUP nr 07/2008 r. na str. 1992 w łamie lewym, wiersz 21-22 umieszczono błędną odbitkę znaku
jest:

The logo consists of the word "TIZIANA" in a serif font, with a horizontal line underneath it. Below the line, the words "MODA ITALIANA" are written in a smaller, sans-serif font.

powinno być:

The logo is identical to the one above, but the word "TIZIANA" is written in a different, more stylized serif font.

KOMUNIKAT

Urząd Patentowy Rzeczypospolitej Polskiej poszukuje kandydata na stanowisko aplikanta eksperckiego w Departamencie Rejestrów

Liczba lub wymiar etatu: 1

Główne obowiązki w ramach odbywanej aplikacji:

- przygotowywanie aktów administracyjnych (decyzji, postanowień, wezwań etc.) dotyczących postępowania rejestrowego, w tym analiza dokumentów pod względem zgodności z obowiązującymi normami prawnymi,
- prowadzenie korespondencji w zakresie postępowania rejestrowego,
- przygotowywanie decyzji i postanowień w ramach ponownego rozpatrzenia spraw.

Wymagania konieczne:

- wykształcenie wyższe (magister),
- znajomość języka angielskiego na poziomie dobrym,
- znajomość przepisów dotyczących problematyki ochrony własności przemysłowej; ustawy - Prawo własności przemysłowej wraz z aktami wykonawczymi, Kodeksu postępowania administracyjnego, Ustawy o postępowaniu przed sądami administracyjnymi, Kodeksu spółek handlowych, Kodeksu cywilnego, Kodeksu postępowania cywilnego, ustawy - Prawo upadłościowe.

Wymagania pożądane:

- wykształcenie kierunkowe, prawo lub administracja,
- zdolność szybkiej adaptacji do okresowych zmian zakresu obowiązków,
- umiejętność dobrej organizacji pracy na zajmowanym stanowisku,
- wysoka kultura osobista,
- umiejętność sprawnego posługiwania się komputerem (MS Office),
- umiejętność dokonywania analizy tekstów i formułowania wniosków,
- umiejętność samodzielnego podejmowania decyzji,
- predyspozycje do pracy w zespole, oraz kreatywność i komunikatywność.

Wymagane dokumenty i oświadczenia:

- kopia dowodu osobistego,
- odpis dyplomu ukończenia studiów,
- oświadczenie o korzystaniu w pełni z praw publicznych i o niekaralności za przestępstwo popełnione umyślnie,
- oświadczenie o wyrażeniu zgody na przetwarzanie danych osobowych do celów rekrutacji,
- życiorys,
- list motywacyjny.

Kopie innych dokumentów i oświadczeń:

- oświadczenie o wyrażeniu zgody na przeprowadzenie postępowania sprawdzającego umożliwiającego dostęp do informacji niejawnych, zgodnie z przepisami ustawy z dnia 22 stycznia 1999 r. o ochronie informacji niejawnych (Dz. U. Nr 196 z 2005 r., poz. 1631),
- kopie świadectw pracy.

Oferty należy przesyłać do dnia 31 grudnia 2008 roku pod adres:

**Urząd Patentowy RP
Wydział Kadr i Szkolenia
Al. Niepodległości 188/192
00-959 Warszawa**

Inne informacje:

Oferty odrzucone zostaną komisyjnie zniszczone.

Szczegółowe informacje można uzyskać pod tel. (0-22) 579-00-67.

TABLE OF CONTENTS

PART II
NOTICES OF RIGHTS GRANTED

A. Inventions	
339.	Granted patents (from N° 199 805 to N° 200 054)..... 3304
340.	Translations of European Patents 3327
341.	Decisions on refusal to grant patents (taken after the publication of the particulars of the applications) 3329
342.	Decisions on refusal to supplementary protection rights 3330
343.	Decisions on discontinuance of the proceedings (taken after the publication of the particulars of the applications) 3330
344.	Decisions declaring the decisions on the grant of the patents lapsed 3330
345.	Entries and changes in the Patent Register (not published in other separate publications) 3331
346.	Decisions on invalidation of patents 3333
347.	Decisions on the lapse of the supplementary of the protection rights 3333
348.	Decisions on the change or reversal of the decisions (published in Wiadomości Urzędu Patentowego) 3334
B. Utility models	
349.	Granted rights of protection (from N° 64 089 to N° 64 136) 3335
350.	Decisions on refusal to grant rights of protection (take after the publication of the particulars of the application) 3338
351.	Decisions on discontinuance of the proceedings (taken after the publication of the particulars of the applications) 3338
352.	Decisions declaring the decisions on the grandt of the rights of protection lapsed 3339
353.	Entries and changes in the Utility Model Register (not inserted in other separate publications) 3339
354.	Decisions on the lapse of rights of protection 3339
C. Industrial designs	
355.	Registration (from N° 13 211 to N° 13 312) 3340
356.	Entries and changes in the Industrial Designs Register (not published in other separate publications) 3354
357.	Decisions declaring the decisions on the grant of rights in registration lapsed 3354
358.	Decisions on the invalidation of rights in registration 3354
359.	Decisions on the lapse of rights in registration 3354
D. Trademarks	
360.	Granted rights of protection for trademarks (from N° 205 401 to N° 206 420) 3356
361.	Decisions on refusal to grant rights of protection (take after publication of the particulars of the application) 3535
362.	Decisions on discontinuance of the proceedings (taken after publication of the particulars of the application) 3536
363.	Entries and changes in the Trademark Register (not published in other separate publications) 3537
364.	Decisions on invalidation of rights of protection 3548
365.	Decisions on the lapse of rights protection 3548
366.	Decisions on the change or reversal of the decisions (published in Wiadomości Urzędu Patentowego) 3548
367.	International registrations recognised in Poland 3549
G. Rectifications of patent specifications and other specifications	
368.	Patent specifications 3565
H. Announcements	
369.	Declarations of willingness to grant licences (open licences) - patents, rights of protection 3566
370.	Corrections of announcements published in the Wiadomości Urzędu Patentowego - inventions, trademarks 3567

PART III
INFORMATION

Jurisdiction and explanations _____

Foreign regulations. Statistics. Miscellaneous _____

Corrections
(of announcements published in the Wiadomości Urzędu Patentowego) _____