



URZĄD PATENTOWY RZECZYPOSPOLITEJ POLSKIEJ

WIADOMOŚCI

Urzędu
Patentowego

12

ISSN - 0043 - 5201 • Cena 20,00 zł • Warszawa

Grudzień 2008

SPIS TREŚCI

CZĘŚĆ I
KOMUNIKATY URZĘDOWE

371. Lista rzeczników patentowych (wpisy i zmiany)	3569
--	------

CZĘŚĆ II
OGŁOSZENIA O UDZIELONYCH PRAWACH

A. Wynalazki	
372. Udzielone patenty (od nr 200 055 do nr 200 396)	3571
373. Tłumaczenia patentów europejskich	3602
374. Decyzje o odmowie udzielenia patentu (wydane po ogłoszeniu o zgłoszeniu)	3603
375. Decyzje o umorzeniu postępowania (wydane po ogłoszeniu o zgłoszeniu)	3604
376. Decyzje stwierdzające wygaśnięcie decyzji o udzieleniu patentu	3604
377. Wpisy i zmiany w rejestrze patentowym (nieuwzględnione w innych samodzielnych ogłoszeniach)	3605
378. Wpisy i zmiany w wyodrębnionej części rejestru patentowego	3607
379. Decyzje o wygaśnięciu patentu	3608
380. Decyzje o wygaśnięciu na terytorium Rzeczypospolitej Polskiej Patentu Europejskiego	3608
B. Wzory użytkowe	
381. Udzielone prawa ochronne (od nr 64 137 do nr 64 214)	3609
382. Decyzje o odmowie udzielenia prawa ochronnego (wydane po ogłoszeniu o zgłoszeniu)	3614
383. Decyzje o umorzeniu postępowania (wydane po ogłoszeniu o zgłoszeniu)	3615
384. Decyzje stwierdzające wygaśnięcie decyzji o udzieleniu prawa ochronnego	3615
385. Wpisy i zmiany w rejestrze praw ochronnych (nieuwzględnione w innych samodzielnych ogłoszeniach)	3615
386. Decyzje o wygaśnięciu prawa ochronnego	3615
C. Wzory przemysłowe	
387. Rejestracja (od nr 13 313 nr 13 456)	3616
388. Wpisy i zmiany w rejestrze wzorów przemysłowych (nieuwzględnione w innych samodzielnych ogłoszeniach)	3637
389. Decyzje stwierdzające wygaśnięcie decyzji o udzieleniu prawa z rejestracji	3638
390. Decyzje o unieważnieniu prawa z rejestracji	3638
391. Decyzje o wygaśnięciu prawa z rejestracji	3638
D. Znaki towarowe	
392. Udzielone prawa ochronne na znaki towarowe (od nr 206 421 do nr 207 460 i nr 210 641)	3639
393. Decyzje o odmowie udzielenia prawa ochronnego (wydane po ogłoszeniu o zgłoszeniu)	3829
394. Decyzje o umorzeniu postępowania (wydane po ogłoszeniu o zgłoszeniu)	3829
395. Decyzje stwierdzające wygaśnięcie decyzji o udzieleniu prawa ochronnego	3830
396. Wpisy i zmiany w rejestrze znaków towarowych (nieuwzględnione w innych samodzielnych ogłoszeniach)	3832
397. Decyzje o unieważnieniu prawa ochronnego	3846
398. Decyzje o wygaśnięciu prawa ochronnego	3847
399. Decyzje o zmianie lub uchyleniu decyzji (opublikowanych w Wiadomościach Urzędu Patentowego)	3847
400. Rejestracja międzynarodowa uznana w Polsce	3847
F. Topografie układów scalonych	
401. Decyzje o wygaśnięciu prawa z rejestracji	3861
G. Sprostowania opisów patentowych i opisów ochronnych	
402. Opisy patentowe	3862
H. Ogłoszenia	
403. Oświadczenia o gotowości udzielenia licencji (licencja otwarta) - patenty, prawa ochronne	3864
404. Ogłoszenia w sprawie wpływnia wniosku o udzielenie dodatkowego prawa ochronnego dla produktów leczniczych i produktów ochrony roślin	3864

Część III
INFORMACJE

Orzecznictwo i wyjaśnienia

Ustawodawstwo zagraniczne. Statystyka. Informacje

Korekta

(ogłoszeń zamieszczonych w Wiadomościach Urzędu Patentowego)

WYDAWNICTWO URZĘDU PATENTOWEGO RZECZYPOSPOLITEJ POLSKIEJ
 Redakcja i administracja: Urząd Patentowy RP, Al. Niepodległości 188, skr. poczt. 203, 00-950 Warszawa
 tel. (0 22) 579 04 53

Informacja o cenach i warunkach prenumeraty na 2009 r. - dla czasopisma: WIADOMOŚCI URZĘDU PATENTOWEGO

Warunki prenumeraty:

1. Cena prenumeraty na 2009 r. wynosi 240,00 zł.

2. Wpłaty i zamówienia na prenumeratę przyjmuje Urząd Patentowy RP, 00-950 Warszawa, Al. Niepodległości 188/192 w pok. 22 w godz. 8³⁰ - 15³⁰ lub na konto NBP O/O Warszawa Nr 93101010100025832231000000.

Egzemplarze archiwalne można nabyć w Urzędzie Patentowym RP, Al. Niepodległości 188, skr. poczt. 203, 00-950 Warszawa w Wydziale Rozpowszechniania Wydawnictw UP - telefon (0 22) 579 01 07, (0 22) 579 02 24.

Cena 20,00 zł.

Urząd Patentowy RP. Zam. 856/2008. Nakład 325. Obj. ark. druk. 37,25.



WIADOMOŚCI URZĘDU PATENTOWEGO RP

Warszawa, 2008 12 31

Nr 12

Poz. 371 - 404

CZĘŚĆ I

KOMUNIKATY URZĘDOWE

371

LISTA RZECZNIKÓW PATENTOWYCH (wpisy i zmiany)

Decyzją Prezesa Urzędu Patentowego Rzeczypospolitej Polskiej z dnia 2 września 2008 r., wydaną na podstawie art. 25 ust. 1 w związku z art. 18 ust. 4 i art. 19 ust. 1 ustawy z dnia 11 kwietnia 2001 r. o rzecznikach patentowych (Dz. U. Nr 49, poz. 509, z późn. zm.), wpisano na listę rzeczników patentowych w poz. nr:

3258 Kozłowska - Mościbroda Agnieszka Kinga Lublin

Decyzją Prezesa Urzędu Patentowego Rzeczypospolitej Polskiej z dnia 6 października 2008 r., wydaną na podstawie art. 25 ust. 1 w związku z art. 18 ust. 4 i art. 19 ust. 1 ustawy z dnia 11 kwietnia 2001 r. o rzecznikach patentowych (Dz. U. Nr 49, poz. 509, z późn. zm.), wpisano na listę rzeczników patentowych w poz. nr:

3259 Gąsiorowska Agnieszka Jelenia Góra

Decyzją Prezesa Urzędu Patentowego Rzeczypospolitej Polskiej z dnia 21 października 2008 r., wydaną na podstawie art. 25 ust. 1 w związku z art. 24 ust. 2 pkt 6 ustawy z dnia 11 kwietnia 2001 r. o rzecznikach patentowych (Dz. U. Nr 49, poz. 509, z późn. zm.), skreślono z listy rzeczników patentowych wpisanych na tę listę w poz. nr:

1633 Wiśniewski Zbigniew Jerzy Szczecin

2848 Milancej Tadeusz Gdańsk

C Z Ę Ś Ć II

OGŁOSZENIA O UDZIELONYCH PRAWACH

Cyfrowe kody identyfikujące (według normy WIPO ST. 9), które poprzedzają informacje o udzielonych patentach oraz prawach ochronnych oznaczają:

- (11) – numer patentu lub prawa ochronnego
- (21) – numer zgłoszenia wynalazku lub wzoru użytkowego
- (22) – data zgłoszenia wynalazku lub wzoru użytkowego
- (23) – data pierwszeństwa z wystawienia wynalazku lub wzoru użytkowego na wystawie i nazwa wystawy
- (30) – dane dotyczące pierwszeństwa konwencyjnego (numer zgłoszenia priorytetowego, data wniesienia zgłoszenia priorytetowego, kod kraju)
- (41) – data ogłoszenia o zgłoszeniu wynalazku lub wzoru użytkowego
- (51) – symbol Międzynarodowej Klasyfikacji Patentowej
- (54) – tytuł wynalazku lub wzoru użytkowego
- (61) – numer patentu głównego
- (62) – numer zgłoszenia macierzystego (pod którym dane zgłoszenie było ogłoszone)
- (68) – numer patentu podstawowego dla dodatkowego prawa ochronnego
- (72) – nazwisko i imię twórcy wynalazku lub wzoru użytkowego
- (73) – nazwisko i imię lub nazwa uprawnionego z patentu lub prawa ochronnego oraz miejsce zamieszkania lub siedziba i w nawiasie kod kraju
- (76) – nazwisko i imię twórcy i jednocześnie uprawnionego z patentu lub prawa ochronnego oraz miejsce zamieszkania lub siedziba i w nawiasie kod kraju
- (86) – data i numer zgłoszenia międzynarodowego
- (87) – data i numer publikacji zgłoszenia międzynarodowego
- (93) – numer i data pierwszego zezwolenia na wprowadzenie na rynek produktu objętego dodatkowym prawem ochronnym oraz wskazanie organu, który zezwolenie wydał
- (94) – data, od której powstaje i czas trwania dodatkowego prawa ochronnego
- (95) – oznaczenie produktu opisanego w zezwoleniu na wprowadzenie na rynek produktu objętego dodatkowym prawem ochronnym
- (97) – data i numer publikacji patentu europejskiego

Przed cyfrowym kodem identyfikującym (11) lub przed numerem patentu lub prawa ochronnego umieszczone są literowo-cyfrowe kody identyfikujące (kod rodzaju dokumentu), zgodnie z przyjętymi symbolami (wg normy WIPO ST. 16):

- | | |
|---|--------|
| Patent | – (B1) |
| Patent dodatkowy do patentu | – (B3) |
| Prawo ochronne | – (Y1) |
| Tłumaczenie na język polski patentu europejskiego | – (T3) |
| Poprawione tłumaczenie patentu europejskiego | – (T4) |
| Zmienione po sprzeciwie tłumaczenie patentu europejskiego | – (T5) |

A. WYNAŁAZKI

372

UDZIELONE PATENTY

(od nr 200 055 do nr 200 396)

- B1 (11) **200381** (41) 2003 04 07
 (51) **A01F 12/40** (2006.01)
A01F 29/01 (2006.01)
 (21) 353126 (22) 2002 04 02
 (23) 2001 10 04 MTP POLAGRA FARM
 (72) Kępa Leszek, Czop Jerzy, Smaga Marek, Dubicka Krystyna
 (73) SIPMA S.A., Lublin (PL)
 (54) Rozdrabniacz do bel
-
- B1 (11) **200382** (41) 2003 04 07
 (51) **A01F 15/08** (2006.01)
 (21) 353191 (22) 2002 04 04
 (23) 2001 10 04 MTP POLAGRA FARM
 (72) Kępa Leszek, Czop Jerzy, Marcinkowski Wit, Dołżycki Adam, Bochniarz Sławomir, Jaszczak Dariusz
 (73) SIPMA SA, Lublin (PL)
 (54) Mechanizm ryglujący
-
- B1 (11) **200320** (41) 2005 04 04
 (51) **A01K 11/00** (2006.01)
G09F 3/00 (2006.01)
B32B 7/00 (2006.01)
 (21) 368808 (22) 2002 01 08
 (30) 01 757633 2001 01 11 US
 (86) 2002 01 08 PCT/US02/03122
 (87) 2002 07 18 WO02/056280, PCT Gazette nr 29/02
 (72) Jacob Ted, Johnson Bill
 (73) FARNAM COMPANIES, INC., Phoenix (US)
 (54) Zawieszka dla zwierząt oraz sposób i maszyna do wytwarzania zawieszki
-
- B1 (11) **200178** (41) 2004 06 14
 (51) **A01M 1/08** (2006.01)
A01M 1/22 (2006.01)
A01M 1/00 (2006.01)
A01M 3/00 (2006.01)
A01M 1/06 (2006.01)
 (21) 357585 (22) 2002 12 06
 (76) Kołodyński Piotr, Mińsk Mazowiecki (PL)
 (54) Urządzenie do zabijania owadów
-
- B1 (11) **200166** (41) 2002 11 18
 (51) **A01N 25/00** (2006.01)
A01N 25/30 (2006.01)
A01N 25/32 (2006.01)
A01N 37/36 (2006.01)
A01N 57/20 (2006.01)
A01P 13/00 (2006.01)
 (21) 350163 (22) 2000 01 14
 (30) 99 60116085 1999 01 15 US
 99 60117559 1999 01 28 US
 99 60131662 1999 04 29 US
 99 448245 1999 11 24 US
-
- (86) 2000 01 14 PCT/US00/00954
 (87) 2000 07 20 WO00/41567, PCT Gazette nr 29/00
 (72) Brigance Mickey R.
 (73) COGNIS CORPORATION, Ambler (US)
 (54) Kompozycja rozpuszczalnego w wodzie adiuwanta dla środka chwastobójczego i zastosowanie kompozycji
-
- B1 (11) **200239** (41) 2002 01 02
 (51) **A01N 43/52** (2006.01)
A01N 47/38 (2006.01)
A01N 43/78 (2006.01)
A01N 33/08 (2006.01)
A01N 37/10 (2006.01)
A01N 25/04 (2006.01)
B27K 3/50 (2006.01)
 (21) 345800 (22) 1999 07 14
 (30) 98 19834028 1998 07 28 DE
 (86) 1999 07 14 PCT/EP99/04968
 (87) 2000 02 10 WO00/05955, PCT Gazette nr 06/00
 (72) Kober Reiner, Parg Adolf, Kardorff Uwe, Götttsche Reimer
 (73) DR. WOLMAN GMBH, Sinzheim (DE)
 (54) Wielofazowa suspensjoemulsja wodna i jej zastosowanie
-
- B1 (11) **200240** (41) 2002 03 11
 (51) **A01N 43/68** (2006.01)
A01N 47/36 (2006.01)
A01N 37/34 (2006.01)
A01N 57/00 (2006.01)
A01N 43/653 (2006.01)
A01P 13/00 (2006.01)
 (21) 346878 (22) 1999 09 20
 (30) 98 19842894 1998 09 18 DE
 (86) 1999 09 20 PCT/EP99/06937
 (87) 2000 03 30 WO00/16627, PCT Gazette nr 13/00
 (72) Hacker Erwin, Bieringer Hermann, Auler Thomas, Willms Lothar, Minn Klemens, Hollander Jens, Zindel Jürgen, Giencke Wolfgang
 (73) Bayer CropScience AG, Monheim (DE)
 (54) Kompozycja herbicydów oraz sposób zwalczania szkodliwych roślin
-
- B1 (11) **200172** (41) 2004 07 26
 (51) **A01N 47/36** (2006.01)
A01P 13/00 (2006.01)
 (21) 357474 (22) 2000 11 11
 (30) 99 19955056 1999 11 15 DE
 (86) 2000 11 11 PCT/EP00/11185
 (87) 2001 05 25 WO01/35742, PCT Gazette nr 21/01
 (72) Hacker Erwin, Bieringer Hermann
 (73) Bayer CropScience AG, Monheim (DE)
 (54) Kompozycje herbicydów, ich zastosowanie i sposób zwalczania szkodliwych roślin
-
- B1 (11) **200123** (41) 2004 01 26
 (51) **A01N 63/00** (2006.01)

A01N 37/10 (2006.01)

A01P 1/00 (2006.01)

A01P 3/00 (2006.01)

(21) 355086 (22) 2002 07 18
 (76) Cieśla Maria, Bobrowniki (PL); Cieśla Marian, Bobrowniki (PL);
 Łatka Edward, Bytom (PL)
 (54) Środek do dezynfekcji sprzętu pszczelarskiego

B1 (11) **200073** (41) 2004 07 12

(51) **A21C 3/02** (2006.01)

(21) 356905 (22) 2002 02 14
 (30) 01 39041 2001 02 15 JP
 02 860 2002 01 07 JP
 02 28681 2002 02 05 JP
 (86) 2002 02 14 PCT/JP02/01233
 (87) 2002 08 22 WO02/063964, PCT Gazette nr 35/02
 (72) Morikawa Michio
 (73) RHEON AUTOMATIC MACHINERY CO., LTD., Tochigi-ken (JP)
 (54) Urządzenie do rozwałkowania ciasta spożywczego

B1 (11) **200161** (41) 2005 04 18

(51) **A21D 11/16** (2006.01)

(21) 369025 (22) 2002 07 18
 (30) 01 952574 2001 09 10 US
 (86) 2002 07 18 PCT/US02/22875
 (87) 2003 03 20 WO03/022549, PCT Gazette nr 12/03
 (72) Bortone Eugenio
 (73) FRITO-LAY NORTH AMERICA, INC., Plano (US)
 (54) Sposób i urządzenie do produkcji chrupków skręcanych

B1 (11) **200335** (41) 2002 01 14

(51) **A22C 11/00** (2006.01)

B65G 47/64 (2006.01)

(21) 348450 (22) 2001 07 04
 (30) 00 10033494 2000 07 10 DE
 (72) Müller Gerhard
 (73) Albert Handtmann Maschinenfabrik GmbH & Co. KG,
 Biberach (DE)
 (54) Sposób i urządzenie do zmiany położenia sznurów kielbas

B1 (11) **200361** (41) 2003 12 15

(51) **A23B 4/00** (2006.01)

A23L 3/10 (2006.01)

(21) 354273 (22) 2002 06 05
 (72) Kocańda Stanisław Sławomir, Wysocki Lech
 (73) ESKA HOLDING Sp. z o.o., Kraków (PL)
 (54) Sposób wytwarzania wyrobów spożywczych, zwłaszcza dro-
 biowych, o przedłużonym czasie przechowywania

B1 (11) **200363** (41) 2003 12 15

(51) **A23B 4/00** (2006.01)

A23L 3/10 (2006.01)

(21) 354231 (22) 2002 06 03
 (72) Kocańda Stanisław Sławomir, Wysocki Lech
 (73) ESKA HOLDING Sp. z o.o., Kraków (PL)
 (54) Sposób przygotowywania potraw gotowych do spożycia
 o przedłużonym czasie przechowywania

B1 (11) **200152** (41) 2004 10 18

(51) **A23D 7/00** (2006.01)

(21) 362298 (22) 2001 12 03
 (30) 00 00204763 2000 12 21 EP
 (86) 2001 12 03 PCT/EP01/14264
 (87) 2002 06 27 WO02/49444, PCT Gazette nr 26/02
 (72) ,T Hoofst Cor, Van Den Kommer Marcelle, Segers Jacobus
 Cornelis
 (73) UNILEVER N.V., Rotterdam (NL)
 (54) Spożywcza kompozycja odpowiednia do płytkego smażenia

B1 (11) **200343** (41) 2004 09 06

(51) **A23G 63/46** (2006.01)

A23G 63/52 (2006.01)

A23C 21/06 (2006.01)

A23C 21/08 (2006.01)

(21) 359715 (22) 2001 02 07
 (30) 00 10005374 2000 02 07 DE
 (86) 2001 02 07 PCT/EP01/01319
 (87) 2001 08 09 WO01/56400, PCT Gazette nr 32/01
 (72) Lo Forte Ubaldo, Venneri Salvatore
 (73) FERRERO OHG MBH, Stadtallendorf (DE)
 (54) Wyrób cukierniczy i sposób wytwarzania wyrobu cukierniczego

B1 (11) **200387** (41) 2003 10 20

(51) **A23L 1/226** (2006.01)

(21) 359881 (22) 2003 04 25
 (72) Szumny Antoni, Wawrzeńczyk Czesław, Nagielska Anna
 (73) Uniwersytet Przyrodniczy we Wrocławiu, Wrocław (PL)
 (54) Sposób otrzymywania kompozycji zapachowej

B1 (11) **200076** (41) 2002 11 18

(51) **A23L 2/02** (2006.01)

A23L 2/52 (2006.01)

(21) 347441 (22) 2001 05 07
 (72) Ludwik Maciej, Pluta Krystyna, Wujcikowski Mirosław
 (73) Jurajska Spółdzielnia Pracy, Myszków (PL)
 (54) Napój o smaku owocowo-jogurtowym

B1 (11) **200107** (41) 2005 08 08

(51) **A47B 3/08** (2006.01)

(21) 372863 (22) 2003 03 20
 (30) 02MI 662 2002 03 29 IT
 (86) 2003 03 20 PCT/EP03/02918
 (87) 2003 10 09 WO03/082051, PCT Gazette nr 41/03
 (72) Cattaneo Carlo
 (73) LEONARDO S.R.L., Figino Serenza (IT)
 (54) Noga do podtrzymywania powierzchni nośnej

B1 (11) **200283** (41) 2006 11 13

(51) **A47C 17/175** (2006.01)

(21) 374989 (22) 2005 05 11
 (72) Sibierski Krzysztof, Jabłoński Paweł
 (73) Fabryka Okuć Meblowych STALMOT Sp. z o.o.,
 Nidzica (PL)
 (54) Mechanizm, zwłaszcza do przekształcania mebla do siedzenia
 w mebel do leżenia

B1 (11) **200339** (41) 2003 08 25

(51) **A47F 5/00** (2006.01)

A47F 7/00 (2006.01)

B65D 19/00 (2006.01)

(21) 352415 (22) 2002 02 22
 (72) Palczewski Wojciech, Kiljański Dariusz, Różycki Andrzej
 (73) RADNA, W. Palczewski, D. Kiljański, A. Różycki Spółka Jawna,
 Warszawa (PL)
 (54) Listwa wystawiennicza

B1 (11) **200111** (41) 2004 04 05

(51) **A47G 21/06** (2006.01)

(21) 356312 (22) 2002 09 26
 (72) Zieliński Antoni, Prusecki Benedykt
 (73) Zieliński Antoni, Nakło n/Notecią (PL)
 (54) Urządzenie do dozowania sztuczków jednorazowego użytku

B1 (11) **200112** (41) 2005 03 07

(51) **A47G 21/06** (2006.01)

(21) 361965 (22) 2003 09 03
 (72) Zieliński Antoni, Prusecki Benedykt

(73) Zieliński Antoni, Nakło n/Notecią (PL)
 (54) Sposób dozowania sztućców jednorazowego użytku i stos sztućców

B1 (11) **200191** (41) 2005 06 27
 (51) **A47G 9/02** (2006.01)
 (21) 371502 (22) 2002 12 04
 (30) 02 10219702 2002 05 02 DE
 (86) 2002 12 04 PCT/EP02/13701
 (87) 2003 11 13 WO03/092451, PCT Gazette nr 46/03
 (72) Sanders Hans-Christian
 (73) SANDERS GMBH, Osnabrück (DE)
 (54) Przykrycie

B1 (11) **200203** (41) 2005 05 02
 (51) **A47J 31/40** (2006.01)
 (21) 369891 (22) 2002 10 30
 (30) 01 01126726 2001 11 09 EP
 (86) 2002 10 30 PCT/EP02/12174
 (87) 2003 05 15 WO03/039309, PCT Gazette nr 20/03
 (72) Zurcher Alain, Pillot Pierre
 (73) SOCIETE DES PRODUITS NESTLE S.A., Vevey (CH)
 (54) Urządzenie do przygotowywania napojów z kapsulek i sposób selekcji i ładowania kapsulek do przygotowywania napoju w systemie ekstrakcji

B1 (11) **200114** (41) 2005 06 13
 (51) **A47J 31/40** (2006.01)
 (21) 371006 (22) 2002 01 10
 (86) 2002 01 10 PCT/EP02/00325
 (87) 2003 07 17 WO03/056987, PCT Gazette nr 29/03
 (72) Yoakim Alfred
 (73) SOCIETE DES PRODUITS NESTLE S.A., Vevey (CH)
 (54) Urządzenie do ekstrakcji substancji

B1 (11) **200201** (41) 2004 11 02
 (51) **A47K 13/06** (2006.01)
 (21) 362839 (22) 2001 08 29
 (30) 00 0021546 2000 09 02 GB
 (86) 2001 08 29 PCT/GB01/03850
 (87) 2002 03 07 WO02/17765, PCT Gazette nr 10/02
 (76) Courtney Anthony Michael, St. Neots (GB)
 (54) Zespół deski sedesowej

B1 (11) **200065** (41) 2005 03 07
 (51) **A47L 13/20** (2006.01)
 (21) 367735 (22) 2002 08 22
 (30) 01 10142084 2001 08 30 DE
 (86) 2002 08 22 PCT/EP02/09371
 (87) 2003 03 13 WO03/020100, PCT Gazette nr 11/03
 (72) Kresse Franz, Faubel Heiko
 (73) ECOLAB INC., St. Paul (US)
 (54) Urządzenie wycierające do wycierania czyszczonych powierzchni

B1 (11) **200094** (41) 2003 11 03
 (51) **A47L 7/00** (2006.01)
A47L 9/24 (2006.01)
A47L 11/34 (2006.01)
 (21) 353697 (22) 2002 04 30
 (72) Kabaj Bogumił, Pisaniak Dariusz, Paszkowski Leopold, Piejko Stanisław, Kotowicz Ryszard, Kuszaj Edward
 (73) ZELMER S.A., Rzeszów (PL)
 (54) Zespół ssąco-podający do odkurzacza ssąco-myjącego

B1 (11) **200259** (41) 2005 02 07
 (51) **A47L 9/14** (2006.01)
 (21) 366862 (22) 2002 08 26

(30) 01 10142509 2001 08 30 DE
 (86) 2002 08 26 PCT/EP02/09513
 (87) 2003 03 13 WO03/20098, PCT Gazette nr 11/03
 (72) Albert Wilma, Kess Herbert, Kleinhenz Albert, Räder Sebastian, Schlereth Andreas, Seith Thomas
 (73) BSH BOSCH UND SIEMENS HAUSGERÄTE GmbH, München (DE)
 (54) Odkurzacz z odchylną obsadą na płytkę usztywniającą woreczka pyłowego oraz woreczek pyłowy z płytką usztywniającą

B1 (11) **200258** (41) 2005 02 07
 (51) **A47L 9/26** (2006.01)
B65H 75/44 (2006.01)
 (21) 366850 (22) 2002 08 26
 (30) 01 10142110 2001 08 30 DE
 (86) 2002 08 26 PCT/EP02/09514
 (87) 2003 03 13 WO03/20099, PCT Gazette nr 11/03
 (72) Hamm Silvio, Komesker Heinrich, Prell Manfred
 (73) BSH BOSCH UND SIEMENS HAUSGERÄTE GmbH, Monachium (DE)
 (54) Bęben kablowy

B1 (11) **200269** (41) 2002 11 18
 (51) **A61D 19/02** (2006.01)
B65B 1/04 (2006.01)
 (21) 353724 (22) 2002 05 07
 (30) 01 0106081 2001 05 07 FR
 (72) Saint-Ramon Jean-Gérard, Lesieur Francis
 (73) IMV TECHNOLOGIES, L'Aigle (FR)
 (54) Fiolka dla konserwacji małych ilości substancji, zwłaszcza substancji biologicznych

B1 (11) **200330** (41) 2002 03 11
 (51) **A61F 13/537** (2006.01)
 (21) 347060 (22) 1999 10 01
 (30) 98 9803356 1998 10 05 SE
 (86) 1999 10 01 PCT/SE99/01738
 (87) 2000 04 13 WO00/19957, PCT Gazette nr 15/00
 (72) Magnusson Ing-Britt, Hedenberg Peter
 (73) SCA HYGIENE PRODUCTS AB, Göteborg (SE)
 (54) Wyrób chłonny

B1 (11) **200118** (41) 2003 05 05
 (51) **A61K 31/137** (2006.01)
A61P 25/28 (2006.01)
A61P 21/00 (2006.01)
 (21) 356998 (22) 2002 11 07
 (72) Kobel-Buys Krystyna, Buys Guido, Brzecki Andrzej
 (73) Stowarzyszenie Św. Celestyna, Mikoszków k/Strzelina (PL)
 (54) Zastosowanie środka farmaceutycznego-klenbuterolu do leczenia objawów chorobowych u dzieci z mózgowym porażeniem dziecięcym i innymi chorobami ośrodkowego układu nerwowego

B1 (11) **200264** (41) 2002 02 25
 (51) **A61K 31/137** (2006.01)
A61P 25/16 (2006.01)
 (21) 346843 (22) 1999 08 23
 (30) 98 60097665 1998 08 24 US
 98 60099306 1998 09 02 US
 99 372158 1999 08 11 US
 (86) 1999 08 23 PCT/US99/19167
 (87) 2000 03 02 WO00/10551, PCT Gazette nr 09/00
 (72) Jerussi Thomas P., Senanayake Chrisantha H., Fang Qun K.
 (73) SEPRACOR INC., Marlborough (US)
 (54) Zastosowanie didesmetrylosibutraminy

B1 (11) **200231** (41) 2004 06 14
 (51) **A61K 31/197** (2006.01)

A61K 31/198 (2006.01)

A61P 17/00 (2006.01)

A61K 8/67 (2006.01)

A61K 8/44 (2006.01)

A61Q 19/00 (2006.01)

(21) 356157 (22) 2000 09 07
 (30) 99 99118285 1999 09 15 EP
 (86) 2000 09 07 PCT/EP00/08741
 (87) 2001 03 22 WO01/19330, PCT Gazette nr 12/01
 (72) De Bony Raymond, Gooris Eric
 (73) BAYER CONSUMER CARE AG, Bazylea (CH)
 (54) Środek farmaceutyczny i/lub kosmetyczny zawierający kwas pantotenowy i/lub jego pochodne oraz zastosowanie mieszaniny kwasu pantotenowego i/lub jego pochodnych

B1 (11) **200132** (41) 2002 02 25

(51) **A61K 31/404** (2006.01)

A61P 1/00 (2006.01)

(62) 346764

(21) 380173 (22) 1999 08 19
 (30) 98 9818340 1998 08 21 GB
 98 9823477 1998 10 27 GB
 99 9910320 1999 05 05 GB
 99 9911059 1999 05 12 GB
 (86) 1999 08 19 PCT/EP99/06083
 (87) 2000 03 02 WO00/10526, PCT Gazette nr 09/00
 (72) De Bruijn Karel, Engel Günter, Pfannkuche Hans-Jürgen, Thewissen Michael, Vitzling Christian, Züger Othmar
 (73) NOVARTIS AG, Bazylea (CH)
 (54) Zastosowanie 3-(5-metoksy-1H-indol-3-ilometyleno)-N-pentyl okarbazyimidoamidu

B1 (11) **200378** (41) 2004 12 27

(51) **A61K 31/506** (2006.01)

A61P 25/24 (2006.01)

(21) 364936 (22) 2000 12 18
 (30) 99 60172684 1999 12 20 US
 00 709741 2000 11 13 US
 (86) 2000 12 18 PCT/US00/34131
 (87) 2001 06 28 WO01/45687, PCT Gazette nr 26/01
 (72) Kramer Stephen J., Fabre Louis F., Ruediger Edward H., Yevich Joseph P.
 (73) FABRE-KRAMER PHARMACEUTICALS, INC., Houston (US); Ruediger Edward H., Greenfield Park (CA); Yevich Joseph P., Southington (US)
 (54) Zastosowanie metabolitu gepironu do wytwarzania leku do poprawienia stanu psychologicznego u ssaka oraz kompozycja zawierająca metabolit gepironu

B1 (11) **200273** (41) 2005 01 24

(51) **A61K 31/55** (2006.01)

A61P 25/08 (2006.01)

(21) 366314 (22) 2000 10 31
 (30) 99 9925962 1999 11 02 GB
 (86) 2000 10 31 PCT/EP00/10764
 (87) 2001 05 10 WO01/32183, PCT Gazette nr 19/01
 (72) Lang Steffen
 (73) NOVARTIS AG, Bazylea (CH)
 (54) Zastosowanie okskarbazepiny

B1 (11) **200140** (41) 2004 08 09

(51) **A61K 31/7056** (2006.01)

A61P 31/14 (2006.01)

(21) 357945 (22) 2001 02 15
 (30) 00 60182676 2000 02 15 US
 00 595365 2000 10 05 US
 (86) 2001 02 15 PCT/US01/40148
 (87) 2001 08 23 WO01/60379, PCT Gazette nr 34/01

(72) Tam Robert, Ramasamy Kanda, Hong Zhi, Lau Johnson

(73) VALEANT PHARMACEUTICALS NORTH AMERICA, Aliso Viejo (US)

(54) Zastosowanie karboksamidyny o wzorze 1

B1 (11) **200250** (41) 2003 08 11

(51) **A61K 35/18** (2006.01)

A01N 1/02 (2006.01)

A61L 2/00 (2006.01)

(21) 352208 (22) 2000 06 05
 (30) 99 327465 1999 06 08 US
 (86) 2000 06 05 PCT/IT00/00228
 (87) 2000 12 14 WO00/74483, PCT Gazette nr 50/00
 (72) Dottori Secondo
 (73) SIGMA-TAU INDUSTRIE FARMACEUTICHE RIUNITE S.P.A., Rome (IT)
 (54) Sposób hamowania wzrostu bakterii w pełnej krwi lub jej frakcji oraz sposób zmniejszania glikolizy

B1 (11) **200141** (41) 2002 01 28

(51) **A61K 38/12** (2006.01)

A61K 47/26 (2006.01)

A61K 9/19 (2006.01)

(21) 346297 (22) 2000 06 29
 (30) 99 187713 1999 07 01 JP
 (86) 2000 06 29 PCT/JP00/04381
 (87) 2001 01 11 WO01/02002, PCT Gazette nr 02/01
 (72) Sawai Seiji, Kasai Akihiro, Otomo Kazumi
 (73) ASTELLAS PHARMA INC., TOKYO (JP)
 (54) Stabilizowana kompozycja farmaceutyczna do zapobiegania lub leczenia chorób zakaźnych w postaci liofilizowanej, preparat do iniekcji oraz zastosowanie

B1 (11) **200134** (41) 2003 07 14

(51) **A61K 39/395** (2006.01)

A61P 37/00 (2006.01)

A61K 47/48 (2006.01)

C07K 16/28 (2006.01)

(21) 351962 (22) 2000 05 04
 (30) 99 60133018 1999 05 07 US
 99 60139621 1999 06 17 US
 (86) 2000 05 04 PCT/US00/40018
 (87) 2000 11 16 WO00/67796, PCT Gazette nr 46/00
 (72) Curd John G., Kunkel Lori A., Grillo-Lopez Antonio J.
 (73) GENENTECH, INC., South San Francisco (US); IDEC PHARMACEUTICALS INC., San Diego (US)
 (54) Zastosowanie przeciwciała anty-CD20

B1 (11) **200270** (41) 2004 07 12

(51) **A61K 47/32** (2006.01)

A61K 9/32 (2006.01)

(21) 356961 (22) 2001 02 27
 (86) 2001 02 27 PCT/EP01/02018
 (87) 2002 09 06 WO02/067906, PCT Gazette nr 36/02
 (72) Petereit Hans-Ulrich, Meier Christian, Roth Erna
 (73) RÖHM GmbH & CO. KG, Darmstadt (DE)
 (54) Sposób wytwarzania środka powlekającego i wiążącego, środki wytwarzane tym sposobem, postać leku zawierająca taki środek oraz zastosowanie środków

B1 (11) **200242** (41) 2001 07 02

(51) **A61K 8/34** (2006.01)

A61K 8/81 (2006.01)

A61Q 5/10 (2006.01)

(21) 344853 (22) 2000 12 28
 (30) 99 9916757 1999 12 30 FR
 (72) Cottard Francois, Rondeau Christine
 (73) L'OREAL, Paryż (FR)
 (54) Kompozycja i gotowa do użytku kompozycja do utleniającego farbowania włókien keratynowych zawierająca co najmniej jeden

barwnik utleniający, sposób farbowania włókien keratynowych i wieloprzedziałowy przybór lub zestaw do utleniającego farbowania włókien keratynowych

B1 (11) **200322** (41) 2004 04 19
 (51) **A61K 9/06** (2006.01)
A01N 59/08 (2006.01)
A01N 25/04 (2006.01)
A01N 59/00 (2006.01)
A01P 1/00 (2006.01)
 (21) 355393 (22) 2000 10 20
 (30) 99 422327 1999 10 21 US
 (86) 2000 10 20 PCT/US00/41341
 (87) 2001 04 26 WO01/28336, PCT Gazette nr 17/01
 (72) Rogozinski Wallace J.
 (73) AZIENDE CHIMICHE RIUNITE ANGELINI FRANCESCO A.C.R.A.F. S.P.A., Roma (IT)
 (54) Kompozycja dezynfekująca

B1 (11) **200163** (41) 2001 10 22
 (51) **A61K 9/20** (2006.01)
A61K 31/496 (2006.01)
 (21) 344328 (22) 1999 06 07
 (30) 98 60088960 1998 06 11 US
 (86) 1999 06 07 PCT/US99/11798
 (87) 1999 12 16 WO99/63970, PCT Gazette nr 50/99
 (72) Martino Alice C., Bates Ashley H., Morozowich Walter, Lee John E.
 (73) PHARMACIA & UPJOHN COMPANY, Kalamazoo (US)
 (54) Kompozycja farmaceutyczna w postaci tabletki o nieprzedłużonym działaniu i sposób jej wytwarzania

B1 (11) **200211** (41) 2003 02 10
 (51) **A61K 9/50** (2006.01)
A61K 9/58 (2006.01)
A61K 47/32 (2006.01)
 (21) 350888 (22) 2001 03 09
 (30) 00 10013029 2000 03 17 DE
 (86) 2001 03 09 PCT/EP01/02678
 (87) 2001 09 20 WO01/68058, PCT Gazette nr 38/01
 (72) Beckert Thomas, Petereit Hans-Ulrich, Gupta Vishal K.
 (73) RÖHM GMBH & CO. KG, Darmstadt (DE)
 (54) Zastosowanie wielowarstwowej postaci leku, która zawiera rdzeń oraz wewnętrzną i zewnętrzną powłokę z kopolimeru

B1 (11) **200063** (41) 2004 07 12
 (51) **A61K 9/72** (2006.01)
A61K 31/46 (2006.01)
 (21) 356840 (22) 2001 09 28
 (30) 00 10050635 2000 10 12 DE
 (86) 2001 09 28 PCT/EP01/11227
 (87) 2002 04 18 WO02/30389, PCT Gazette nr 16/02
 (72) Bechtold-Peters Karoline, Walz Michael, Boeck Georg, Rolf Dörr
 (73) BOEHRINGER INGELHEIM PHARMA GMBH & CO. KG, Ingelheim am Rhein (DE)
 (54) Nowe proszki do inhalacji zawierające tiotropium

B1 (11) **200091** (41) 2005 05 02
 (51) **A62B 18/08** (2006.01)
 (21) 369667 (22) 2002 10 15
 (30) 01 981576 2001 10 16 US
 (86) 2002 10 15 PCT/US02/32696
 (87) 2003 04 24 WO03/033077, PCT Gazette nr 17/03
 (72) Fecteau Keith E., Honan David, Krauss Kevin M., Levin Alan
 (73) CABOT SAFETY INTERMEDIATE CORPORATION, Newark (US)
 (54) Szybki mechanizm zwalniający maski oddechowej oraz maska oddechowa zawierająca szybki mechanizm zwalniający

B1 (11) **200208** (41) 2005 03 21
 (51) **A63B 63/00** (2006.01)
 (21) 368448 (22) 2002 10 01
 (30) 01 200101429 2001 10 01 DK
 (86) 2002 10 01 PCT/DK02/00649
 (87) 2003 04 10 WO03/028812, PCT Gazette nr 15/03
 (72) Langhorn Jesper
 (73) GLOBAL GOAL APS, Copenhagen (DK)
 (54) Urządzenie treningowe do gier używających piłki

B1 (11) **200144** (41) 2002 11 18
 (51) **B01D 27/08** (2006.01)
F24F 13/28 (2006.01)
 (21) 353632 (22) 2002 04 25
 (30) 01 10123969 2001 05 17 DE
 (72) Felber Uwe, Boschert Björn, Malig Christoph, Rinckleb Tilo, Schöttmer Dieter
 (73) Carl Freudenberg KG, Weinheim (DE)
 (54) Układ filtra

B1 (11) **200358** (41) 2004 10 04
 (51) **B01D 29/44** (2006.01)
F02H 35/024 (2006.01)
 (21) 359452 (22) 2003 04 01
 (72) Sikora Arkadiusz, Naskręt Rafał, Pinczewski Zbigniew
 (73) Wix-Filtron Sp. z o.o., Gostyń (PL)
 (54) Sposób wykonywania wkładu filtracyjnego filtra silników spalinowych i wkład filtracyjny filtra silników spalinowych

B1 (11) **200383** (41) 2004 12 27
 (51) **B01D 53/047** (2006.01)
E21F 7/00 (2006.01)
 (21) 360727 (22) 2003 06 16
 (72) Olajosy Andrzej, Budner Zbigniew, Budner Halina
 (73) Akademia Górniczo-Hutnicza im. Stanisława Staszica, Kraków (PL)
 (54) Sposób wydzielania metanu z gazów kopalnianych pochodzących z pokładów węgla kamiennego

B1 (11) **200237** (41) 2002 12 30
 (51) **B01D 53/48** (2006.01)
B01D 53/83 (2006.01)
 (21) 348398 (22) 2001 06 29
 (72) Bis Zbigniew, Letner Zbigniew, Muskała Waldemar, Nowak Wojciech
 (73) Innowacyjne Przedsiębiorstwo Wielobranżowe POLIN Sp. z o.o., Katowice (PL)
 (54) Sposób odsiarczania spalin w kotłach energetycznych z cyrkulacyjnym złożem fluidalnym

B1 (11) **200256** (41) 2002 07 15
 (51) **B01D 53/74** (2006.01)
B01D 53/50 (2006.01)
 (21) 344947 (22) 2001 01 01
 (76) Pieszka Eugeniusz, Gliwice (PL)
 (54) Sposób ochrony przed niskotemperaturową korozją siarkową wewnętrznej powierzchni przewodu spalinowego komina

B1 (11) **200222** (41) 2005 06 13
 (51) **B01J 21/04** (2006.01)
B01J 21/02 (2006.01)
B05B 9/00 (2006.01)
 (21) 364006 (22) 2003 12 11
 (76) Tokarz Zbigniew, Bełchatów (PL)
 (54) Katalizator, zwłaszcza do przetwarzania silnie zanieczyszczonych odpadów z tworzyw sztucznych i zużytych opon, sposób wytwarzania katalizatora, zwłaszcza do przetwarzania silnie zanieczyszczonych odpadów z tworzyw sztucznych i zużytych opon i urządzenie do wytwarzania katalizatora, zwłaszcza do przetwa-

rzania silnie zanieczyszczonych odpadów z tworzyw sztucznych i zużytych opon

B1 (11) **200133** (41) 2001 06 04
 (51) **B01J 23/52** (2006.01)
B01J 23/44 (2006.01)
B01J 37/02 (2006.01)
C07C 65/055 (2006.01)
 (21) 342470 (22) 1999 01 27
 (30) 98 26644 1998 02 20 US
 (86) 1999 01 27 PCT/US99/01807
 (87) 1999 08 26 WO99/42212, PCT Gazette nr 34/99
 (72) Nicolau Ioan, Colling Philip M., Johnson Leland R., Loewenstein Michael A.
 (73) CELANESE INTERNATIONAL CORPORATION, Dallas (US)
 (54) Sposób wytwarzania katalizatora użytecznego w wytwarzaniu octanu winylu

B1 (11) **200308** (41) 2004 08 23
 (51) **B02C 15/08** (2006.01)
 (21) 358709 (22) 2003 02 13
 (72) Czorny Marek, Poloczek Andrzej, Sroczyński Sławomir
 (73) FPM Spółka Akcyjna, Mikołów (PL)
 (54) Układ mielący młynów pierścieniowo-kulowych i misowo-rolkowych

B1 (11) **200288** (41) 2004 10 04
 (51) **B03C 3/36** (2006.01)
F15D 1/02 (2006.01)
B01D 53/00 (2006.01)
B01D 33/048 (2006.01)
 (21) 359352 (22) 2003 03 26
 (72) Chmielewski Andrzej G., Pawelec Andrzej, Tymiński Bogdan
 (73) Instytut Chemii i Techniki Jądrowej, Warszawa (PL)
 (54) Urządzenie do równomiernego rozdziału strumienia gazu na wlocie do aparatu

B1 (11) **200359** (41) 2004 11 29
 (51) **B04C 5/00** (2006.01)
 (21) 360229 (22) 2003 05 20
 (76) Jachna Waclaw, Katowice (PL); Kuś Kinga, Tychy (PL)
 (54) Hydrocyklon

B1 (11) **200199** (41) 2004 11 29
 (51) **B04C 5/08** (2006.01)
B03B 5/34 (2006.01)
 (21) 360230 (22) 2003 05 20
 (76) Jachna Waclaw, Katowice (PL); Kuś Kinga, Tychy (PL)
 (54) Hydrocyklon

B1 (11) **200370** (41) 2002 07 01
 (51) **B05B 1/04** (2006.01)
B60S 1/52 (2006.01)
 (21) 351346 (22) 2001 12 21
 (30) 00MI 2816 2000 12 22 IT
 (72) Cau Pietro, Yon Fulvio
 (73) ITW AUTOMOTIVE ITALIA S.r.l., Turyn (IT)
 (54) Samochodowy rozpylacz płynu czyszczącego

B1 (11) **200153** (41) 2004 11 02
 (51) **B05B 11/00** (2006.01)
 (21) 362747 (22) 2001 11 27
 (30) 00 1016714 2000 11 27 NL
 (86) 2001 11 27 PCT/NL01/00861
 (87) 2002 05 30 WO02/42006, PCT Gazette nr 22/02
 (72) Maas Wilhelmus Johannes Joseph, Hurkmans Petrus Lambertus Wilhelmus

(73) AFA POLYTEK B.V., De Helmond (NL)
 (54) Urządzenie dozujące

B1 (11) **200278** (41) 2003 06 02
 (51) **B05B 15/02** (2006.01)
B05C 5/02 (2006.01)
 (21) 357205 (22) 2002 11 19
 (30) 01 10157054 2001 11 21 DE
 (72) Maiwald Berthold, Mörke Torsten, Pawelko Karl-Heinz
 (73) Hauni Maschinenbau AG, Hamburg (DE)
 (54) Urządzenie czyszczące dla przyrządu do nanoszenia kleju, zespół z przyrządem do nanoszenia kleju i urządzeniem czyszczącym, sposób czyszczenia przyrządu do nanoszenia kleju oraz maszyna przemysłu tytoniowego

B1 (11) **200262** (41) 2005 02 07
 (51) **B05C 19/02** (2006.01)
B05D 1/24 (2006.01)
 (21) 366901 (22) 2002 06 06
 (30) 01 0113783 2001 06 06 GB
 (86) 2002 06 06 PCT/GB02/02790
 (87) 2002 12 12 WO02/098577, PCT Gazette nr 50/02
 (72) Kittle Kevin Jeffrey, Falcone Michele
 (73) INTERNATIONAL COATINGS LIMITED, Londyn (GB)
 (54) Sposób tworzenia powłoki na przewodzącym podłożu, urządzenie do realizacji tego sposobu i powleczone podłoże

B1 (11) **200389** (41) 2004 10 04
 (51) **B05D 3/00** (2006.01)
F26B 3/20 (2006.01)
 (21) 359350 (22) 2003 03 26
 (72) Madaj Władysław, Chaberka Michał, Żyła Józef
 (73) REMAK-ROZRUCH SA Przedsiębiorstwo Inwestycyjno-Remontowe Energetyki i Przemysłu, Opole (PL)
 (54) Sposób suszenia ochronnych powłok kompozytowych zewnętrznych powierzchni ogrzewalnych kotłów energetycznych

B1 (11) **200084** (41) 2005 02 21
 (51) **B07B 13/00** (2006.01)
 (21) 361612 (22) 2003 08 11
 (72) Tylek Paweł, Walczyk Józef
 (73) Akademia Rolnicza im. Hugona Kołłątaja, Kraków (PL)
 (54) Kolumna separacyjna do materiałów ziarnistych, zwłaszcza do nasion drzew leśnych

B1 (11) **200085** (41) 2003 11 03
 (51) **B07B 4/02** (2006.01)
 (21) 353630 (22) 2002 04 25
 (72) Tylek Paweł, Walczyk Józef
 (73) Akademia Rolnicza im. H. Kołłątaja, Kraków (PL)
 (54) Separator pneumatyczny do materiałów sypkich, zwłaszcza do nasion drzew leśnych

B1 (11) **200067** (41) 2003 09 22
 (51) **B08B 3/12** (2006.01)
 (21) 352736 (22) 2002 03 11
 (72) Niemczewski Bogdan
 (73) Instytut Tele- i Radiotechniczny, Warszawa (PL)
 (54) Sposób doboru częstotliwości pracy myjek ultradźwiękowych

B1 (11) **200280** (41) 2005 11 14
 (51) **B08B 9/02** (2006.01)
 (21) 367946 (22) 2004 05 13
 (76) Brzeziński Stanisław AQUARIUS Zakład Czyszczenia Urządzeń Wodociągowych, Nowa Sól (PL)
 (54) Sposób czyszczenia z osadów rur, zwłaszcza wodociągowych oraz urządzenie do czyszczenia z osadów rur, zwłaszcza wodociągowych

B1 (11) **200309** (41) 2002 12 02
 (51) **B09B 3/00** (2006.01)
C02C 11/00 (2006.01)
E21F 15/00 (2006.01)
E01C 3/00 (2006.01)
 (21) 347647 (22) 2001 05 18
 (72) Kubica Krystyna, Chmielniak Tomasz, Kubica Stefan,
 Robak Jolanta, Szubert Jan, Ściążko Marek
 (73) Instytut Chemicznej Przeróbki Węgla, Zabrze (PL)
 (54) Sposób utylizacji osadów deszczowo-ściekowych

B1 (11) **200095** (41) 2003 12 01
 (51) **B09B 3/00** (2006.01)
C09K 11/01 (2006.01)
H01J 9/52 (2006.01)
C01F 17/00 (2006.01)
C22B 59/00 (2006.01)
 (21) 353981 (22) 2002 05 17
 (72) Uzunow Elżbieta, Góralczyk Stefan, Mazela Adam, Stankiewicz
 Jarosław, Modzelewski Henryk, Budny Eugeniusz, Uzunow Stojan
 (73) Instytut Mechanizacji Budownictwa i Górnictwa Skalnego,
 Warszawa (PL)
 (54) Sposób utylizacji kineskopów i/lub monitorów oraz odzyskiwania
 związków itru i europu z luminoforów otrzymanych z usuniętej war-
 stwy luminescencyjnej utylizowanych kineskopów i/lub monitorów

B1 (11) **200375** (41) 2002 01 02
 (51) **B09B 3/00** (2006.01)
C10L 5/02 (2006.01)
C02F 11/00 (2006.01)
 (21) 341167 (22) 2000 06 29
 (72) Stelmach Sławomir, Figa Jan, Sobolewski Aleksander,
 Wasielewski Ryszard, Ściążko Marek, Tramer Alfred
 (73) Instytut Chemicznej Przeróbki Węgla, Zabrze (PL)
 (54) Sposób kompaktowania droбноziarnistych materiałów węglow-
 ych

B1 (11) **200194** (41) 2004 11 15
 (51) **B21D 7/08** (2006.01)
 (21) 363176 (22) 2002 04 11
 (30) 01 10120050 2001 04 24 DE
 (86) 2002 04 11 PCT/EP02/04024
 (87) 2002 10 31 WO02/85550, PCT Gazette nr 44/02
 (72) Lenzen Oliver, Pachur Gerald
 (73) VALEO SYSTEMES D'ESSUYAGE, La Verriere (FR)
 (54) Sposób i urządzenie do wytwarzania wygiętych odcinków
 taśmy sprężynowej

B1 (11) **200103** (41) 2002 12 02
 (51) **B21H 7/00** (2006.01)
B24B 5/42 (2006.01)
 (21) 354133 (22) 2002 05 24
 (30) 01 10126064 2001 05 28 DE
 (72) Heimann Alfred
 (73) HEGENSCHIEDT-MFD GMBH & CO. KG, Erkelenz (DE)
 (54) Urządzenie do walcowania wgłębnego wgłębień i promieni
 czopów łożyskowych wału korbowego

B1 (11) **200072** (41) 2003 07 14
 (51) **B22D 1/00** (2006.01)
B22D 27/20 (2006.01)
 (21) 351534 (22) 2002 01 04
 (72) Zdonek Bogdan, Bulkowski Lech, Głądała Krzysztof,
 Kumaszk Paweł, Ochab Kazimierz, Rachwański Marian
 (73) Instytut Metalurgii Żelaza im. St. Staszica, Gliwice (PL);
 Przedsiębiorstwo PRODRUT Sp. z o.o., Gliwice (PL)
 (54) Mieszanka tlenkowa do uzupełniania mikrodotyków w stali

B1 (11) **200190** (41) 2005 03 07
 (51) **B23D 77/00** (2006.01)
B23B 29/034 (2006.01)
 (21) 367906 (22) 2002 08 24
 (30) 01 10144759 2001 09 11 DE
 (86) 2002 08 24 PCT/EP02/09472
 (87) 2003 05 01 WO03/035316, PCT Gazette nr 18/03
 (72) Feil Erich, Muckschel Karl-Heinz
 (73) KOMET GROUP Holding GmbH, Besigheim (DE)
 (54) Narzędzie kombinowane

B1 (11) **200200** (41) 2004 12 27
 (51) **B24C 5/00** (2006.01)
B24C 7/00 (2006.01)
 (21) 360729 (22) 2003 06 16
 (76) Kotwicki Zygmunt, Zielona Góra (PL)
 (54) Podciśnieniowy przyspieszacz ciała sypkiego

B1 (11) **200307** (41) 2005 11 14
 (51) **B25D 17/02** (2006.01)
 (21) 369811 (22) 2004 08 30
 (30) 04 844795 2004 05 12 US
 (72) Kozak Burton, Kozak Ira
 (73) EAZYPOWER CORPORATION, Chicago (US)
 (54) Udarowe urządzenie do poruszania elementu mocującego,
 urządzenie do przenoszenia ruchu obrotowego na element mocują-
 cy, sposób sprzęgania z wieloma częściami elementu mocującego

B1 (11) **200385** (41) 2003 10 20
 (51) **B29B 17/00** (2006.01)
C08J 11/16 (2006.01)
F23G 7/12 (2006.01)
 (21) 353434 (22) 2002 04 16
 (72) Chmielewski Andrzej G., Tymirski Bogdan, Zwoliński Krzysztof
 (73) Instytut Chemii i Techniki Jądrowej, Warszawa (PL)
 (54) Sposób topienia termoplastycznych tworzyw sztucznych i urzą-
 dzenie do realizacji tego sposobu

B1 (11) **200154** (41) 2004 12 27
 (51) **B29C 70/22** (2006.01)
B26C 53/04 (2006.01)
B29C 65/62 (2006.01)
B32B 37/00 (2006.01)
 (21) 365370 (22) 2001 11 16
 (30) 00 10057620 2000 11 21 DE
 (86) 2001 11 16 PCT/EP01/13274
 (87) 2002 05 30 WO02/42044, PCT Gazette nr 22/02
 (72) Körwien Thomas, Bauer Ernst Joachim, Filsinger Jürgen
 (73) EADS DEUTSCHLAND GMBH, Ottobrunn (DE)
 (54) Sposób technicznego, konfekcjonowanego wytwarzania, mo-
 duł mocujący i uchwyt zszywanego materiału, do kształtowania tek-
 stylnych form wstępnych do wytwarzania wzmocnionych włóknem
 elementów konstrukcyjnych z tworzywa sztucznego

B1 (11) **200241** (41) 2001 01 15
 (51) **B32B 15/04** (2006.01)
B32B 3/10 (2006.01)
C09J 5/10 (2006.01)
B23K 11/08 (2006.01)
B23K 26/00 (2006.01)
F16J 15/12 (2006.01)
 (21) 341136 (22) 2000 06 30
 (30) 99 19930931 1999 07 06 DE
 (72) Öttinger Oswin, Jung Manfred
 (73) SGL CARBON AG, Wiesbaden (DE)
 (54) Kompozyt wzmocniony metalem, sposób wytwarzania kompo-
 zytu wzmocnionego metalem oraz uszczelka z kompozytu wzmoc-
 nionego metalem

B1 (11) **200267** (41) 2002 10 21
 (51) **B32B 27/30** (2006.01)
 (21) 350035 (22) 2001 01 17
 (30) 00 10004449 2000 02 03 DE
 (86) 2001 01 17 PCT/EP01/00487
 (87) 2001 08 09 WO01/56784, PCT Gazette nr 32/01
 (72) Schöla Egbert, Molnar Gerald, Schwenninger Robert
 (73) RÖHM GMBH & CO. KG, Darmstadt (DE)
 (54) Samowzmacniająca, kształtowana termoplastycznie płyta wykonana z poli(met)akrylanu, sposób jej wytwarzania oraz zastosowanie

B1 (11) **200158** (41) 2004 10 18
 (51) **B41F 33/00** (2006.01)
B41M 1/20 (2006.01)
G01J 3/46 (2006.01)
 (21) 361956 (22) 2001 07 27
 (30) 00 60251699 2000 12 06 US
 (86) 2001 07 27 PCT/US01/23788
 (87) 2002 06 13 WO02/45963, PCT Gazette nr 24/02
 (72) Brydges David, Tobiason Erik
 (73) AVT, ADVANCED VISION TECHNOLOGY, INC., Atlanta (US)
 (54) Sposób sterowania kolorem na arkuszu drukarskim

B1 (11) **200291** (41) 2005 04 04
 (51) **B41K 1/40** (2006.01)
B41K 1/54 (2006.01)
 (21) 368864 (22) 2002 01 23
 (30) 01 123 2001 01 25 AT
 (86) 2002 01 23 PCT/AT02/00024
 (87) 2002 08 01 WO02/058939, PCT Gazette nr 31/02
 (72) Tremel Klemens
 (73) TRODAT GmbH, Wels (AT)
 (54) Poduszka do tuszu stempla samobarwiającego

B1 (11) **200292** (41) 2004 06 28
 (51) **B41K 1/40** (2006.01)
B41K 1/56 (2006.01)
 (21) 356294 (22) 2002 01 23
 (30) 01 122 2001 01 25 AT
 (86) 2002 01 23 PCT/AT02/00023
 (87) 2002 08 01 WO02/058938, PCT Gazette nr 31/02
 (72) Koneczny Harald
 (73) TRODAT GmbH, Wels (AT)
 (54) Pieczęć samobarwiająca

B1 (11) **200142** (41) 2004 10 04
 (51) **B42D 15/10** (2006.01)
G06K 19/077 (2006.01)
 (21) 361780 (22) 2002 09 13
 (30) 01 0111918 2001 09 14 FR
 02 0202161 2002 02 20 FR
 (86) 2002 09 13 PCT/FR02/03129
 (87) 2003 03 27 WO03/025850, PCT Gazette nr 13/03
 (72) Halope Christophe
 (73) ASK S.A., Valbonne (FR)
 (54) Bezstykowa lub hybrydowa (stykowa/bezstykowa) karta mikroprocesorowa ze wzmocnionym mocowaniem modułu elektronicznego

B1 (11) **200323** (41) 2003 09 22
 (51) **B60J 5/04** (2006.01)
 (21) 353008 (22) 2000 07 10
 (30) 99TO 608 1999 07 12 IT
 (86) 2000 07 10 PCT/EP00/06522
 (87) 2001 01 18 WO01/03960, PCT Gazette nr 03/01
 (72) Passone Pietro

(73) E.M.A.R.C. SPA ENGINEERING MACCHINE ATTREZZATURE RAPPRESENTANZE CONSULENZE, Vinovo (IT)
 (54) Listwa wzmacniająca dla elementu nadwozia pojazdu mechanicznego oraz sposób wytwarzania listwy wzmacniającej

B1 (11) **200244** (41) 2002 08 12
 (51) **B60L 7/06** (2006.01)
B60L 3/00 (2006.01)
 (21) 349571 (22) 2000 01 11
 (30) 99 99870008 1999 01 19 EP
 (86) 2000 01 11 PCT/BE00/00002
 (87) 2000 07 27 WO00/43231, PCT Gazette nr 30/00
 (72) Colasse Alexis, Masselus Jean-Emmanuel
 (73) ALSTOM BELGIUM S.A., Charleroi (BE)
 (54) Sposób i układ do zabezpieczania przekształtnika zasilającego silnik przed uszkodzeniem powodowanym hamowaniem silnika oraz przepięciem w sieci

B1 (11) **200189** (41) 2002 01 02
 (51) **B60S 1/38** (2006.01)
B60S 1/40 (2006.01)
 (21) 345654 (22) 2000 05 19
 (30) 99 19924661 1999 05 28 DE
 99 19938400 1999 08 13 DE
 (86) 2000 05 19 PCT/DE00/01618
 (87) 2000 12 07 WO00/73111, PCT Gazette nr 49/00
 (72) De Block Peter
 (73) ROBERT BOSCH GMBH, Stuttgart (DE)
 (54) Pióro wycieraczki do czyszczenia szyb pojazdów mechanicznych

B1 (11) **200162** (41) 2005 03 21
 (51) **B61B 3/02** (2006.01)
B61B 13/04 (2006.01)
 (21) 365492 (22) 2004 02 23
 (23) 2003 09 09 Międzynarodowe Targi Górnictwa, Energetyki, Metalurgii i Chemii Katowice
 (72) Jasiuczenia Piotr, Brzeżański Zdzisław
 (73) Fabryka Maszyn Górniczych PIOMA S.A., Piotrków Trybunalski (PL)
 (54) Układ rozpinania kabin operatora w ciągniku spalinowym podwieszonym

B1 (11) **200070** (41) 2003 11 03
 (51) **B61D 15/00** (2006.01)
B60M 1/28 (2006.01)
 (21) 359618 (22) 2003 04 09
 (30) 02 269 2002 04 24 AT
 (72) Theurer Josef, Gruber Leopold
 (73) FRANZ PLASSERBAHNBAUMASCHINEN-INDUSTRIEGESELLSCHAFT MBH, Wien (AT)
 (54) Maszyna do układania sieci trakcyjnej toru

B1 (11) **200332** (41) 2006 03 20
 (51) **B61G 5/02** (2006.01)
B61D 3/18 (2006.01)
B61F 3/12 (2006.01)
 (21) 370016 (22) 2004 09 10
 (72) Medwid Marian
 (73) Instytut Pojazdów Szynowych TABOR, Poznań (PL)
 (54) Wózek środkowy zestawu szynowego do transportu bimodalnego

B1 (11) **200333** (41) 2006 03 20
 (51) **B61G 5/02** (2006.01)
B61D 3/18 (2006.01)
B61F 3/12 (2006.01)
 (21) 370017 (22) 2004 09 10

(72) Medwid Marian
 (73) Instytut Pojazdów Szynowych TABOR, Poznań (PL)
 (54) Wózek środkowy zestawu szynowego do transportu bimo-
 dalnego

B1 (11) **200122** (41) 2004 04 19

(51) **B61G 7/06** (2006.01)
B61G 7/12 (2006.01)

(21) 356570 (22) 2002 10 10
 (72) Tatarczyński Jerzy
 (73) Centrum Naukowo-Techniczne Kolejnictwa, Warszawa (PL)
 (54) Urządzenie do środkowania głowicy sprzęgu

B1 (11) **200247** (41) 2005 05 02

(51) **B61J 3/06** (2006.01)
 (21) 369619 (22) 2002 07 03
 (30) 01 10143287 2001 09 04 DE
 (86) 2002 07 03 PCT/EP02/07330
 (87) 2003 03 13 WO03/020567, PCT Gazette nr 11/03
 (72) Saalfeld Peter, Hartmann Gerald, Heimann Manfred, Pannier
 Klaus-Eberhard, Grille Klaus
 (73) DEUTSCHE BAHN AG, Berlin (DE)
 (54) Sposób i urządzenie do pozycjonowania wózków transpor-
 towych

B1 (11) **200174** (41) 2006 04 18

(51) **B61L 29/28** (2006.01)
 (21) 370602 (22) 2004 10 11
 (72) Potomska-Głydziak Irena
 (73) Potomska-Głydziak Irena JUSTART, Łódź (PL)
 (54) Układ sygnalizatora ruchu, zwłaszcza ozdobnych krat

B1 (11) **200177** (41) 2003 06 16

(51) **B62B 15/00** (2006.01)
 (21) 351194 (22) 2001 12 14
 (76) Kitowski Bogusław, Giżycko (PL)
 (54) Ślizg lodowo-śniegowo-wodny

B1 (11) **200260** (41) 2002 06 03

(51) **B62D 5/07** (2006.01)
 (21) 348579 (22) 2000 02 24
 (30) 99 19908614 1999 02 27 DE
 (86) 2000 02 24 PCT/DE00/00522
 (87) 2000 09 08 WO00/51873, PCT Gazette nr 36/00
 (72) Bergmann Erhard, Vossberg Hartmut, Voss Gerhard
 (73) MANNESMANN REXROTH AG, Lohr am Main (DE)
 (54) Zawór pierwszeństwa do hydraulicznego układu kierowniczego

B1 (11) **200388** (41) 2003 12 29

(51) **B62M 11/16** (2006.01)
 (21) 354793 (22) 2002 06 28
 (76) Hura Władysław, Bielsko-Biała (PL)
 (54) Przerzutka rowerowa sterowana linką bez końca

B1 (11) **200128** (41) 2003 03 24

(51) **B63B 25/24** (2006.01)
 (21) 351162 (22) 2000 03 29
 (30) 99 990730 1999 04 01 FI
 (86) 2000 03 29 PCT/FI00/00264
 (87) 2000 10 12 WO00/59777, PCT Gazette nr 41/00
 (72) Hänninen Mikko, Salokannel Martti, Seppälä Markku
 (73) FINNLINES OYJ, Helsinki (FI)
 (54) Sposób i urządzenie do mocowania poziomo rozmieszczonych
 na statku jednostek załadunkowych

B1 (11) **200173** (41) 2005 10 03

(51) **B63C 11/00** (2006.01)
 (21) 366679 (22) 2004 03 29

(72) Rowiński Lech, Żak Bogdan, Garus Jerzy, Matuszewski Leszek
 (73) Politechnika Gdańska, Gdańsk (PL)
 (54) Sposób prowadzenia badań dna akwenu wodnego

B1 (11) **200246** (41) 2001 05 21

(51) **B65B 9/12** (2006.01)
 (21) 343718 (22) 2000 11 07
 (30) 99 99830715 1999 11 18 EP
 (72) Faskhoody Behrooz, Johansson Magnus, Kostropetsch Gert
 (73) Tetra Laval Holdings & Finance SA, Pully (CH)
 (54) Zespół kształtujący i spajający do maszyny pakującej płynne
 produkty żywnościowe

B1 (11) **200210** (41) 2005 03 07

(51) **B65D 35/00** (2006.01)
 (21) 367788 (22) 2002 07 12
 (30) 01 929389 2001 08 14 US
 (86) 2002 07 12 PCT/US02/22226
 (87) 2003 02 27 WO03/016157, PCT Gazette nr 09/03
 (72) Gross Richard A., Peterson Walter W.
 (73) SEAQUIST CLOSURES FOREIGN, INC., Crystal Lake (US)
 (54) Zamknięcie dozujące otwierane przez przekręcanie posiadające
 opcjonalną przekłuwaną wkładkę

B1 (11) **200286** (41) 2005 05 30

(51) **B65D 35/00** (2006.01)
 (21) 370800 (22) 2002 11 08
 (30) 01 24832 2001 12 18 US
 (86) 2002 11 08 PCT/US02/35870
 (87) 2003 06 26 WO03/051731, PCT Gazette nr 26/03
 (72) Gross Richard A.
 (73) SEAQUIST CLOSURES FOREIGN, INC., Crystal Lake (US)
 (54) Zamknięcie z wewnętrznym regulatorem przepływu do ciśnie-
 niowo otwieranego zaworu w przedłużalnej wciąganej dyszy

B1 (11) **200377** (41) 2005 02 07

(51) **B65D 35/00** (2006.01)
 (21) 366702 (22) 2002 05 31
 (30) 01 899771 2001 07 05 US
 (86) 2002 05 31 PCT/US02/16990
 (87) 2003 01 16 WO03/004361, PCT Gazette nr 03/03
 (72) Gross Richard A.
 (73) SEAQUIST CLOSURES FOREIGN, INC., Crystal Lake (US)
 (54) Zamknięcie i końcówka wylotowa świadczące o naruszeniu

B1 (11) **200367** (41) 2005 05 30

(51) **B65D 39/08** (2006.01)
 (21) 370538 (22) 2003 01 15
 (30) 02 47252 2002 01 17 US
 02 0226866 2002 11 18 GB
 (86) 2003 01 15 PCT/GB03/00130
 (87) 2003 07 31 WO03/62078, PCT Gazette nr 31/03
 (72) Van De Klippe Cornelis, Kars Herman
 (73) GREIF INTERNATIONAL HOLDING B.V., Vreeland (NL)
 (54) Korek zamknięcia

B1 (11) **200301** (41) 2005 07 25

(51) **B65D 41/62** (2006.01)
B65D 55/08 (2006.01)
B65D 49/06 (2006.01)
 (21) 372495 (22) 2003 05 21
 (30) 02 0213257 2002 06 10 GB
 (86) 2003 05 21 PCT/GB03/02185
 (87) 2003 12 18 WO03/104100, PCT Gazette nr 51/03
 (72) Thomson David William
 (73) GUALA CLOSURES PATENTS B.V., Amsterdam (NL)
 (54) Zespół zamykający pojemnika płynu

B1 (11) **200287** (41) 2005 03 07
 (51) **B65D 47/08** (2006.01)
B65D 47/10 (2006.01)
B65D 41/32 (2006.01)
 (21) 367733 (22) 2002 07 15
 (30) 01 932774 2001 08 17 US
 (86) 2002 07 15 PCT/US02/22362
 (87) 2003 02 27 WO03/016162, PCT Gazette nr 09/03
 (72) Smith Kelly A., Peterson Walter W., Staniszewski Joseph W.
 (73) SEAQUIST CLOSURES FOREIGN, INC., Crystal Lake (US)
 (54) Zespół zamknięcia dozującego wskazujący na manipulowanie przez osoby niepowołane

B1 (11) **200316** (41) 2005 02 07
 (51) **B65D 47/24** (2006.01)
A47G 19/22 (2006.01)
A61J 11/04 (2006.01)
 (21) 366791 (22) 2002 06 05
 (30) 01 20012671 2001 06 05 NO
 02 20021051 2002 03 01 NO
 (86) 2002 06 05 PCT/NO02/00198
 (87) 2002 12 12 WO02/098757, PCT Gazette nr 50/02
 (76) Naesje Kjetil, Sandnes (NO)
 (54) Urządzenie zaworowe dla pojemnika na napoje i sposób stosowania takiego urządzenia

B1 (11) **200344** (41) 2005 04 04
 (51) **B65D 5/74** (2006.01)
 (21) 368979 (22) 2002 11 26
 (30) 01 10157685 2001 11 26 DE
 (86) 2002 11 26 PCT/EP02/13257
 (87) 2003 06 05 WO03/045797, PCT Gazette nr 23/03
 (72) Erd Hans-Thomas, Maas Wim
 (73) SIG ALLCAP AG, Neuhausen am Rheinflall (CH)
 (54) Dający się ponownie zamykać element do wylewania

B3 (11) **200182** (41) 2000 09 11
 (51) **B65D 77/04** (2006.01)
B65D 85/60 (2006.01)
B65D 77/38 (2006.01)
B65D 5/30 (2006.01)
 (21) 338971 (22) 2000 03 13
 (61) 197483
 (76) Lewandowski Tadeusz, Dygowo (PL)
 (54) Opakowanie

B1 (11) **200282** (41) 2003 07 28
 (51) **B65D 77/22** (2006.01)
 (21) 351849 (22) 2002 01 24
 (76) Borowiecki Robert, Piaseczno (PL); Dymkowski Robert, Warszawa (PL)
 (54) Kształtka zabezpieczająca kubeczek spożywczy i sposób zabezpieczenia kubeczka spożywczego

B3 (11) **200181** (41) 2004 04 19
 (51) **B65D 81/32** (2006.01)
B65D 1/24 (2006.01)
B65D 85/72 (2006.01)
B65D 1/36 (2006.01)
 (21) 356542 (22) 2002 10 09
 (61) 197262
 (72) Braniecki Paweł, Magda Janusz, Maj Krzysztof, Nowaczyk Wojciech
 (73) INLINE POLAND Sp. z o.o., Poznań (PL)
 (54) Pojemnik wielokomorowy, zwłaszcza do produktów spożywczych

B1 (11) **200106** (41) 2005 05 16
 (51) **B65D 81/32** (2006.01)

A23D 7/02 (2006.01)
A23C 13/14 (2006.01)
 (21) 370062 (22) 2002 11 25
 (30) 01 01310851 2001 12 21 EP
 (86) 2002 11 25 PCT/EP02/13169
 (87) 2003 07 03 WO03/053811, PCT Gazette nr 27/03
 (72) Eckhardt Goetz, Finlayson Roger Morley, Foster Timothy John, Russell Alison Louise, Williams Martin Alexander Keith
 (73) UNILEVER N.V., Rotterdam (NL)
 (54) Wieloprzedziałowy przyrząd do przygotowywania emulsji

B1 (11) **200395** (41) 2001 08 27
 (51) **B65D 85/575** (2006.01)
G11B 23/03 (2006.01)
B65D 27/00 (2006.01)
 (21) 346259 (22) 2001 03 02
 (72) Wanatowicz Szymon
 (73) Politechnika Koszalińska, Koszalin (PL); Wanatowicz Szymon, Koszalin (PL)
 (54) Koperta na płytę kompaktową

B1 (11) **200149** (41) 2004 06 28
 (51) **B65H 39/16** (2006.01)
 (21) 356709 (22) 2001 01 19
 (30) 00 00200224 2000 01 20 EP
 (86) 2001 01 19 PCT/IE01/00010
 (87) 2001 07 26 WO01/53182, PCT Gazette nr 30/01
 (76) Kavanagh Conor, Glenageary (IE)
 (54) Sposób scalania wielu rolek z wielokrotnymi zwojami papieru na urządzeniu scalającym

B1 (11) **200347** (41) 2004 06 14
 (51) **B66B 7/10** (2006.01)
B66D 1/28 (2006.01)
 (21) 357514 (22) 2002 12 04
 (72) Krauze Krzysztof, Sujecki Kazimierz, Koza Henryk, Brożek Jan, Szczepaniuk Jerzy
 (73) Akademia Górniczo-Hutnicza im. Stanisława Staszica, Kraków (PL)
 (54) Mechanizm do wybierania luzów liny

B1 (11) **200219** (41) 2004 05 31
 (51) **B66D 1/54** (2006.01)
 (21) 357327 (22) 2002 11 25
 (72) Szpilka Zdzisław, Kowal Leszek
 (73) Centrum Mechanizacji Górnictwa KOMAG, Gliwice (PL)
 (54) Układ do kontroli zapasu liny na bębnie nawojowym

B1 (11) **200175** (41) 2002 04 22
 (51) **B67B 3/00** (2006.01)
 (21) 350204 (22) 2001 10 18
 (30) 00 10051655 2000 10 18 DE
 (76) von Seggern Jörg, Oldenburg (DE)
 (54) Urządzenie transportujące

B1 (11) **200105** (41) 2004 08 23
 (51) **B67D 1/08** (2006.01)
 (21) 359180 (22) 2001 05 29
 (30) 00 1015359 2000 05 31 NL
 (86) 2001 05 29 PCT/NL01/00414
 (87) 2001 12 06 WO01/92144, PCT Gazette nr 49/01
 (72) Van Der Klaauw Guido Petrus Johannes, Bax Bart Jan, Van Duuren Marius Corstiaan
 (73) HEINEKEN TECHNICAL SERVICES B.V., Amsterdam (NL)
 (54) Urządzenie dozujące, sposób wytwarzania urządzenia dozującego, sposób wytwarzania rury doprowadzającej urządzenia dozującego oraz zbiornik na napoje do urządzenia dozującego

B1 (11) **200136** (41) 2004 12 13
 (51) **C01B 11/02** (2006.01)
 (21) 364357 (22) 2002 06 03
 (30) 01 887264 2001 06 25 US
 01 01850116 2001 07 02 EP
 (86) 2002 06 03 PCT/SE02/01068
 (87) 2003 01 03 WO03/00586, PCT Gazette nr 01/03
 (72) Charles Gary, Burke Michael
 (73) AKZO NOBEL N.V., Arnhem (NL)
 (54) Sposób i urządzenie do ciągłego wytwarzania dwutlenku chloru

B1 (11) **200376** (41) 2005 04 18
 (51) **C01B 13/11** (2006.01)
 (21) 369429 (22) 2002 05 24
 (30) 01 10125823 2001 05 26 DE
 (86) 2002 05 24 PCT/DE02/01890
 (87) 2002 12 05 WO02/096798, PCT Gazette nr 49/02
 (72) Billing Ernst Martin, Fiekens Ralf, Hofer Uwe
 (73) WEDECO GESELLSCHAFT FÜR UMWELTECHNOLOGIE MBH, Düsseldorf (DE)
 (54) Sposób wytwarzania ozonu i urządzenie do wytwarzania ozonu

B1 (11) **200150** (41) 2004 08 09
 (51) **C01B 15/023** (2006.01)
 (21) 358135 (22) 2001 05 28
 (30) 00 00850109 2000 06 19 EP
 (86) 2001 05 28 PCT/SE01/01192
 (87) 2001 12 27 WO01/98204, PCT Gazette nr 52/01
 (72) Nystrom Mats, Jarnvik Christian
 (73) AKZO NOBEL N.V., Arnhem (NL)
 (54) Sposób wytwarzania nadtlenu wodoru i stosowana do tego kompozycja

B1 (11) **200229** (41) 2004 07 26
 (51) **C01B 3/50** (2006.01)
 (21) 357467 (22) 2000 05 12
 (30) 99 60134697 1999 05 14 US
 (86) 2000 05 12 PCT/US00/13298
 (87) 2000 11 23 WO00/69774, PCT Gazette nr 47/00
 (72) Wallace Paul S., Johnson Kay Anderson, Kasbaum Janice L.
 (73) GE ENERGY (USA), LLC, Atlanta (US)
 (54) Sposób odzyskiwania strumienia gazu wodorowego z gazu syntezowego

B1 (11) **200276** (41) 2002 06 03
 (51) **C01B 33/12** (2006.01)
 (21) 350841 (22) 2001 11 23
 (30) 00 10058616 2000 11 25 DE
 (72) Kuhlmann Robert, Meier Karl
 (73) Degussa AG, Düsseldorf (DE)
 (54) Wysokostrukturyzowany strąceniowy kwas krzemowy, sposób jego otrzymywania i zastosowanie

B1 (11) **200234** (41) 2004 08 23
 (51) **C01B 33/14** (2006.01)
 (21) 359070 (22) 2001 06 19
 (30) 00 20001458 2000 06 20 FI
 (86) 2001 06 19 PCT/FI01/00578
 (87) 2001 12 27 WO01/97963, PCT Gazette nr 52/01
 (72) Perander Michael, Le Bell Jean
 (73) PAROC OY AB, Vantaa (FI)
 (54) Sposób wytwarzania koloidalnej dyspersji krzemianu i zastosowanie koloidalnej dyspersji krzemianu

B1 (11) **200125** (41) 2004 01 26
 (51) **C01F 7/22** (2006.01)
 (21) 355136 (22) 2002 07 22

(72) Gardela Andrzej, Maciejewski Andrzej, Brańka Stanisław
 (73) Ośrodek Badawczo-Rozwojowy Górnictwa Surowców Chemicznych CHEMKOP, Kraków (PL)
 (54) Sposób ograniczania rozpuszczalności siarczanów wapnia i magnezu w solance produkowanej metodą otworowego ługowania złóż soli

B1 (11) **200131** (41) 2003 08 25
 (51) **C02F 9/00** (2006.01)
 (21) 352133 (22) 2002 02 11
 (72) Zabłocki Lech, Żak Sławomir
 (73) PROJPRZEM-EKO SPÓŁKA Z OGRANICZONĄ ODPOWIEDZIALNOŚCIĄ, Zamość k/Bydgoszczy (PL)
 (54) Oczyszczalnia ścieków polakiernicznych

B1 (11) **200101** (41) 2004 12 13
 (51) **C03B 23/03** (2006.01)
 (21) 364428 (22) 2002 06 17
 (30) 01 884847 2001 06 19 US
 (86) 2002 06 17 PCT/US02/19046
 (87) 2002 12 27 WO02/102727, PCT Gazette nr 52/02
 (72) Bennett Terry A., Ducat Paul D.
 (73) GLASSTECH, INC., Perrysburg (US)
 (54) Stanowisko gięcia arkusza szklanego przez prasowanie oraz sposób przełączania zadania gięcia arkusza szklanego przez prasowanie

B1 (11) **200156** (41) 2005 04 04
 (51) **C03B 5/18** (2006.01)
 (21) 368592 (22) 2002 10 04
 (30) 01 0113021 2001 10 08 FR
 (86) 2002 10 04 PCT/FR02/03398
 (87) 2003 04 17 WO03/031357, PCT Gazette nr 16/03
 (72) Jeanvoine Pierre, Le Verge Arnaud
 (73) SAINT-GOBAIN GLASS FRANCE, Courbevoie (FR)
 (54) Sposób wytwarzania związków na bazie jednego krzemianu lub kilku krzemianów metali alkalicznych i zastosowanie związków na bazie jednego krzemianu lub kilku krzemianów metali alkalicznych

B1 (11) **200253** (41) 2003 03 10
 (51) **C03B 7/16** (2006.01)
 (21) 355733 (22) 2002 08 27
 (30) 01 942899 2001 08 30 US
 (72) Hayes Dan M., Tipping Mark R.
 (73) Owens-Brockway Glass Container Inc., Toledo (US)
 (54) Czerpak wahliwy do przenoszenia porcji stopionego szkła

B1 (11) **200139** (41) 2004 09 06
 (51) **C03C 17/22** (2006.01)
 (21) 360473 (22) 2001 05 22
 (30) 00 577337 2000 05 24 US
 (86) 2001 05 22 PCT/US01/16310
 (87) 2001 11 29 WO01/90016, PCT Gazette nr 48/01
 (72) Veerasamy Vijayen S.
 (73) GUARDIAN INDUSTRIES CORPORATION, Auburn Hills (US)
 (54) Powlekany wyrób zawierający podłoże i warstwę na podłożu zawierającą węgiel diamentopodobny DLC

B1 (11) **200138** (41) 2005 04 04
 (51) **C03C 17/36** (2006.01)
 (21) 368608 (22) 2002 10 16
 (30) 01 978184 2001 10 17 US
 (86) 2002 10 16 PCT/US02/32909
 (87) 2003 04 24 WO03/033427, PCT Gazette nr 17/03
 (72) Laird Ronald E.

(73) GUARDIAN INDUSTRIES CORPORATION, Auburn Hills (US)
 (54) Wyrób powlekany obejmujący powłokę podtrzymywaną przez szklane podłoże

B1 (11) **200326** (41) 2004 04 19
 (51) **C03C 17/36** (2006.01)
 (21) 355429 (22) 2000 10 13
 (30) 99 99203357 1999 10 14 EP
 (86) 2000 10 13 PCT/EP00/10278
 (87) 2001 04 19 WO01/27050, PCT Gazette nr 16/01
 (72) Depauw Jean-Michel
 (73) AGC FLAT GLASS EUROPE SA, Bruksela (BE)
 (54) Szyby oszkleniowe oraz sposób wytwarzania szyby oszkleniowej

B1 (11) **200227** (41) 2003 09 08
 (51) **C04B 11/28** (2006.01)
C04B 11/30 (2006.01)
C04B 18/14 (2006.01)
 (62) 352603
 (21) 384371 (22) 2002 03 04
 (72) Małolepszy Jan, Pytel Zdzisław
 (73) Akademia Górniczo-Hutnicza im. Stanisława Staszica, Kraków (PL)
 (54) Spoiwo mieszane

B1 (11) **200257** (41) 2005 01 24
 (51) **C05G 3/10** (2006.01)
B01J 2/30 (2006.01)
 (21) 366365 (22) 2002 05 03
 (30) 01 20012231 2001 05 04 NO
 (86) 2002 05 03 PCT/NO02/00166
 (87) 2002 11 14 WO02/90295, PCT Gazette nr 46/02
 (72) Hansen Espen Fridtjof, Wasvik Terje, Snartland Susanne Gadman
 (73) YARA INTERNATIONAL ASA, Oslo (NO)
 (54) Kompozycja do stosowania w rolnictwie i środek kondycjonujący

B1 (11) **200329** (41) 2002 07 15
 (51) **C07C 17/38** (2006.01)
C07C 17/20 (2006.01)
C07C 19/08 (2006.01)
C01B 7/19 (2006.01)
 (21) 349391 (22) 1999 12 16
 (30) 98 9800910 1998 12 18 BE
 (86) 1999 12 16 PCT/EP99/10173
 (87) 2000 06 29 WO00/37401, PCT Gazette nr 26/00
 (72) Lambert Alain, Wilmet Vincent
 (73) SOLVAY (SOCIETE ANONYME), Bruksela (BE)
 (54) Sposób rozdzielania mieszaniny zawierającej co najmniej jeden hydrofluoroalkan i fluorowódor oraz kompozycje azeotropowe lub pseudoazeotropowe

B1 (11) **200165** (41) 2003 10 06
 (51) **C07C 203/04** (2006.01)
 (21) 353092 (22) 2000 07 27
 (30) 99MI 1753 1999 08 04 IT
 (86) 2000 07 27 PCT/EP00/07222
 (87) 2001 02 15 WO01/10814, PCT Gazette nr 07/01
 (72) Benedini Francesca, Oldani Erminio, Castaldi Graziano, Tarquini Antonio
 (73) NICOX S.A., Valbonne (FR)
 (54) Sposób wytwarzania estrów nitroksyalkilowych naproksenu oraz ester nitroksybutylowy kwasu 2-(S)-(6-metoksy-2-naftylo)propanowego o wysokim nadmiarze enancjomerycznym

B1 (11) **200170** (41) 2004 07 12
 (51) **C07C 209/10** (2006.01)
 (21) 358110 (22) 2003 01 02

(72) Papińska Anna, Ostrowski Ryszard, Ruczyński Lech, Wójcik Lucjan, Wieluński Jerzy, Zarzycki Roman, Imbierowicz Mirosław
 (73) Zakłady Chemiczne ZACHEM S.A., Bydgoszcz (PL); Politechnika Łódzka, Łódź (PL)
 (54) Sposób odzysku toluenodiamin

B1 (11) **200314** (41) 2003 12 01
 (51) **C07C 211/09** (2006.01)
C07D 277/22 (2006.01)
 (21) 353592 (22) 2000 07 21
 (30) 99 9909471 1999 07 21 FR
 (86) 2000 07 21 PCT/FR00/02122
 (87) 2001 01 25 WO01/05742, PCT Gazette nr 04/01
 (72) Vial Henri, Ancelin Marie-Laure, Vidal Valerie, Calas Michele, Bourguignon Jean-Jacques, Rubi Eric
 (73) CENTRE NATIONAL DE LA RECHERCHE SCIENTIFIQUE (C.N.R.S.), Paris Cedex (FR)
 (54) Prekursory leków o działaniu przeciwmalarycznym, pierścieniowe pochodne odpowiadające prekursorom tiazolu, sposób otrzymywania prekursorów tiazolu, sposób otrzymywania haloalkilamin, kompozycje farmaceutyczne oraz zastosowanie czwartorzędowych soli amonowych do produkcji leków stosowanych w leczeniu chorób zakaźnych

B1 (11) **200340** (41) 2003 11 17
 (51) **C07C 213/08** (2006.01)
C07C 213/00 (2006.01)
C07C 215/30 (2006.01)
 (21) 353394 (22) 2000 08 04
 (30) 99 19938709 1999 08 14 DE
 (86) 2000 08 04 PCT/EP00/07573
 (87) 2001 02 22 WO01/12583, PCT Gazette nr 08/01
 (72) Klinger Franz Dietrich, Wolter Lienhard
 (73) BOEHRINGER INGELHEIM PHARMA GMBH & Co.KG, Ingelheim am Rhein (DE)
 (54) Sposób wytwarzania adrenaliny

B1 (11) **200272** (41) 2000 10 09
 (51) **C07C 215/28** (2006.01)
C07C 217/74 (2006.01)
A61K 31/137 (2006.01)
A61P 29/00 (2006.01)
 (21) 339486 (22) 2000 04 06
 (30) 99 19915601 1999 04 07 DE
 (72) Sundermann Bernd, Hennies Hagen-Heinrich, Kögel Babette-Yvonne, Buschmann Helmut
 (73) Grünenthal GmbH, Akwizgran (DE)
 (54) Nowe związki, podstawione 3-amino-3-arylopropanole-1, sposób ich wytwarzania, środek leczniczy oraz zastosowanie nowych związków do wytwarzania środka leczniczego

B1 (11) **200328** (41) 2005 09 05
 (51) **C07C 235/20** (2006.01)
C07D 213/61 (2006.01)
 (21) 373656 (22) 2003 03 07
 (30) 02 60428415 2002 11 22 US
 (86) 2003 03 07 PCT/US03/07039
 (87) 2004 06 10 WO04/048317, PCT Gazette nr 24/04
 (72) Haggmann William K., Lin Linus S., Shah Shrenik K., Guthikonda Ravindra N., Qi Hongbo, Chang Linda L., Liu Ping, Armstrong Helen M., Jewell James P., Lanza Thomas J.J.
 (73) MERCK & CO., INC., Rahway (US)
 (54) Związki amidowe, zawierające je kompozycje farmaceutyczne i ich zastosowanie do wytwarzania leku

B1 (11) **200365** (41) 2004 08 23
 (51) **C07C 237/06** (2006.01)

(21) 358725 (22) 2003 02 14
(72) Piasecki Andrzej, Karczewski Sławomir
(73) Politechnika Wrocławska, Wrocław (PL)
(54) Sposób wytwarzania nowych di-amidoamin pochodnych dłu-
gołańcuchowych amin alifatycznych

B1 (11) **200223** (41) 2001 08 27
(51) **C07C 249/16** (2006.01)
C07C 281/18 (2006.01)
(21) 346034 (22) 2001 02 22
(30) 00 134730 2000 02 25 IL
(72) Nadaka Vladimir, Lexner Jael, Kaspi Joseph
(73) CHEMAGIS LTD., Bnei Brak (IL)
(54) Sposób wytwarzania podstawionych benzoilocyjanidoamidy-
nohydrazonów

B1 (11) **200116** (41) 2002 01 14
(51) **C07C 317/18** (2006.01)
C07C 323/12 (2006.01)
(21) 345863 (22) 1999 07 19
(30) 98 19833786 1998 07 18 DE
(86) 1999 07 19 PCT/EP99/05093
(87) 2000 01 27 WO00/03979, PCT Gazette nr 04/00
(72) Bohlmann Rolf, Kroll Jorg, Künzer Hermann, Fritze-meier Karl-
Heinrich, Hegele-Hartung Christa, Knauthe Rudolf, Lessl Monika,
Lichtner Rosemarie, Nishino Yukishige, Parczyk Karsten, Schneider
Martin
(73) BAYER SCHERING PHARMA AKTIENGESELLSCHAFT,
Berlin (DE)
(54) Nowy związek z grupy benzocykloheptenów

B1 (11) **200057** (41) 2004 09 20
(51) **C07C 35/23** (2006.01)
C12P 7/02 (2006.01)
(21) 366493 (22) 2004 03 22
(72) Janeczko Tomasz, Świzdor Alina, Kołek Teresa, Szpineter Anna
(73) Uniwersytet Przyrodniczy we Wrocławiu, Wrocław (PL)
(54) Sposób wytwarzania S-(-)-1,2,3,4- tetrahydro-2-naftolu

B1 (11) **200056** (41) 2005 03 07
(51) **C07C 35/36** (2006.01)
C12P 7/02 (2006.01)
(21) 370009 (22) 2004 09 10
(72) Janeczko Tomasz, Kołek Teresa, Świzdor Alina, Szpineter Anna,
Kowalski Tadeusz
(73) Uniwersytet Przyrodniczy we Wrocławiu, Wrocław (PL)
(54) Sposób wytwarzania S-(-)-1,2,3,4-tetrahydro-2-naftolu

B1 (11) **200212** (41) 2003 12 29
(51) **C07C 39/14** (2006.01)
(21) 354794 (22) 2002 06 28
(72) Gryniewicz Grzegorz, Pucko Wiesław, Zegrocka-Stendel Oliwia,
Szeja Wiesław, Ramza Jan
(73) Instytut Farmaceutyczny, Warszawa (PL)
(54) Regioselektywny sposób funkcjonalizacji grup hydroksylowych
w układach polifenolowych

B1 (11) **200192** (41) 2005 04 04
(51) **C07C 45/89** (2006.01)
(21) 362450 (22) 2003 09 26
(72) Gliński Marek
(73) Politechnika Warszawska, Warszawa (PL)
(54) Sposób otrzymywania ketonów

B1 (11) **200220** (41) 2005 05 30
(51) **C07C 5/333** (2006.01)
C07C 11/04 (2006.01)
(21) 363706 (22) 2003 11 25

(72) Jagielska Ewa Maria, Mostowicz Ryszard, Wójcik Włodzimierz,
Szarlik Stefan, Sadoska Teresa, Dyczewski Michał, Mejsner Jerzy
(73) Instytut Chemii Przemysłowej im.Prof.Ignacego Mościckiego,
Warszawa (PL)
(54) Sposób otrzymywania etylenu

B1 (11) **200221** (41) 2005 05 30
(51) **C07C 5/333** (2006.01)
C07C 11/02 (2006.01)
(21) 363707 (22) 2003 11 25
(72) Jagielska Ewa Maria, Mostowicz Ryszard, Wójcik Włodzimierz,
Szarlik Stefan, Sadoska Teresa, Dyczewski Michał, Mejsner Jerzy
(73) Instytut Chemii Przemysłowej im.Prof.Ignacego Mościckiego,
Warszawa (PL)
(54) Sposób otrzymywania olefin

B1 (11) **200232** (41) 2004 08 09
(51) **C07C 69/15** (2006.01)
C07C 67/00 (2006.01)
(21) 358195 (22) 2000 05 19
(86) 2000 05 19 PCT/EP00/04543
(87) 2001 11 29 WO01/90042, PCT Gazette nr 48/01
(72) Zeyss Sabine, Dingerdissen Uwe, Fritch John
(73) CELANESE INTERNATIONAL CORPORATION, Dallas (US)
(54) Zintegrowany sposób wytwarzania octanu winylu

B1 (11) **200233** (41) 2004 08 09
(51) **C07C 69/15** (2006.01)
C07C 67/00 (2006.01)
(21) 358196 (22) 2000 05 19
(86) 2000 05 19 PCT/EP00/04545
(87) 2001 11 29 WO01/90043, PCT Gazette nr 48/01
(72) Zeyss Sabine, Dingerdissen Uwe, Fritch John
(73) CELANESE INTERNATIONAL CORPORATION, Dallas (US)
(54) Zintegrowany sposób wytwarzania octanu winylu

B1 (11) **200197** (41) 2004 07 26
(51) **C07C 7/144** (2006.01)
C07C 13/15 (2006.01)
(21) 357562 (22) 2001 02 16
(30) 00 00200548 2000 02 17 EP
(86) 2001 02 16 PCT/EP01/01808
(87) 2001 08 23 WO01/60771, PCT Gazette nr 34/01
(72) Cossee Robert Paul Henri, Geus Eduard Rudolf, Van Den Heuvel
Edward Jan, Roovers Antonius Adrianus, Weber Cornelis Everardus
(73) SHELL INTERNATIONALE RESEARCH MAATSCHAPPIJ B.V.,
Haga (NL)
(54) Sposób oczyszczania ciekłego produktu węglowodorowego

B1 (11) **200082** (41) 2001 11 05
(51) **C07D 209/88** (2006.01)
(21) 339965 (22) 2000 04 28
(72) Gwiazda Piotr, Cybulski Andrzej
(73) Polska Akademia Nauk, Instytut Chemii Fizycznej, Zakład
Doświadczalny CHEMIPAN, Warszawa (PL)
(54) Sposób wytwarzania 2-hydroksykarbazolu o wysokiej czystości

B1 (11) **200249** (41) 2005 01 24
(51) **C07D 211/26** (2006.01)
C07D 211/34 (2006.01)
C07D 211/70 (2006.01)
C07D 243/08 (2006.01)
C07D 295/15 (2006.01)
A61K 31/4409 (2006.01)
A61K 31/445 (2006.01)
A61K 31/495 (2006.01)
A61K 31/551 (2006.01)
A61P 3/06 (2006.01)

(21) 366085 (22) 2001 08 27
 (30) 00 00203067 2000 09 04 EP
 (86) 2001 08 27 PCT/EP01/09926
 (87) 2002 03 14 WO02/20501, PCT Gazette nr 11/02
 (72) Meerpoel Lieven, Roevens Peter Walter Maria, Backx Leo Jacobus Jozef, Van Der Veken Louis Jozef Elisabeth, Viellevoye Marcel
 (73) JANSSEN PHARMACEUTICA N.V., Beerse (BE)
 (54) Pochodna poliarylokarboksamidu, sposób jej wytwarzania i zastosowanie oraz kompozycja farmaceutyczna

B1 (11) **200147** (41) 2001 12 17

(51) **C07D 215/56** (2006.01)
C07D 215/36 (2006.01)
C07D 215/22 (2006.01)
A61K 31/47 (2006.01)
A61P 1/00 (2006.01)

(21) 345389 (22) 1999 07 14
 (30) 98 9802550 1998 07 15 SE
 (86) 1999 07 14 PCT/SE99/01271
 (87) 2000 01 27 WO00/03992, PCT Gazette nr 04/00
 (72) Björk Anders, Jönsson Stig, Fex Tomas, Hedlund Gunnar
 (73) ACTIVE BIOTECH AB, Lund (SE)
 (54) Związki pochodne chinoliny, zawierające je kompozycje farmaceutyczne, sposób ich wytwarzania i ich zastosowanie

B1 (11) **200104** (41) 2004 05 04

(51) **C07D 251/62** (2006.01)
 (21) 355580 (22) 2000 11 03
 (30) 99MI 2388 1999 11 16 IT
 (86) 2000 11 03 PCT/IT00/00443
 (87) 2001 05 25 WO01/36397, PCT Gazette nr 21/01
 (72) Noe Sergio
 (73) EUROTECNICA MELAMINE-LUXEMBOURG-ZWEIGNIEDERLASSUNG IN ITTIGEN, ITTIGEN (CH)
 (54) Sposób oczyszczania melaminy

B1 (11) **200215** (41) 2006 01 09

(51) **C07D 295/12** (2006.01)
 (21) 368968 (22) 2004 07 07
 (72) Szechner Barbara, Achmatowicz Osman, Odrowąż-Sypniewski Michał, Wiśniewski Krzysztof, Szelejowski Wiesław
 (73) Instytut Farmaceutyczny, Warszawa (PL)
 (54) Sposób wytwarzania diastereoizomerycznie i enancjomerycznie czystych amin

B1 (11) **200119** (41) 2004 07 26

(51) **C07D 295/14** (2006.01)
C07D 295/155 (2006.01)
C07D 211/34 (2006.01)
A61K 31/451 (2006.01)
A61K 31/495 (2006.01)
A61P 3/14 (2006.01)
A61P 19/00 (2006.01)
 (21) 357901 (22) 2001 02 08
 (30) 00 0003111 2000 02 10 GB
 (86) 2001 02 08 PCT/EP01/01359
 (87) 2001 08 16 WO01/58886, PCT Gazette nr 33/01
 (72) Missbach Martin
 (73) NOVARTIS AG, Bazylea (CH)
 (54) Nityl dipeptydowy, kompozycja farmaceutyczna zawierająca nityl dipeptydowy, zastosowanie nitylu dipeptydowego oraz sposób otrzymywania takiego związku

B1 (11) **200115** (41) 2004 01 26

(51) **C07D 401/04** (2006.01)
C07D 401/14 (2006.01)

C07D 209/08 (2006.01)

A61K 31/404 (2006.01)

A61P 19/02 (2006.01)

(21) 354528 (22) 2000 10 17
 (30) 99 19951360 1999 10 26 DE
 (86) 2000 10 17 PCT/EP00/10210
 (87) 2001 05 03 WO01/30774, PCT Gazette nr 18/01
 (72) Ritzeler Olaf, Stiltz Hans Ulrich, Neises Bernhard, Jaehne Gerhard, Habermann Jörg
 (73) SANOFI-AVENTIS DEUTSCHLAND GMBH, Frankfurt (DE)
 (54) Nowe podstawione indole, lek zawierający nowe podstawione indole oraz zastosowanie nowych podstawionych indoli

B1 (11) **200238** (41) 2002 12 02

(51) **C07D 401/12** (2006.01)
C07D 401/14 (2006.01)
A61K 31/41 (2006.01)
A61P 25/00 (2006.01)

(21) 350246 (22) 2000 01 12
 (30) 99 19900811 1999 01 12 DE
 (86) 2000 01 12 PCT/EP00/00177
 (87) 2000 07 20 WO00/42036, PCT Gazette nr 29/00
 (72) Starck Dorothea, Treiber Hans-Jörg, Unger Liliane, Neumann-Schultz Barbara, Blumbach Kai, Schöbel Dietmar
 (73) Abbott GmbH & Co. KG, Wiesbaden (DE)
 (54) Związki triazolowe, środek farmaceutyczny i zastosowanie związków triazolowych

B1 (11) **200243** (41) 2004 05 31

(51) **C07D 403/14** (2006.01)
C07D 401/14 (2006.01)
A61K 31/40 (2006.01)
A61K 31/77 (2006.01)
A61P 35/00 (2006.01)

(21) 355856 (22) 2000 12 12
 (30) 99 60171051 1999 12 16 US
 (86) 2000 12 12 PCT/EP00/12559
 (87) 2001 06 21 WO01/44234, PCT Gazette nr 25/01
 (72) Fotouhi Nader, Liu Emily Aijun, Lovey Allen John, Mullin John Guilfoyle Jr., Weber Guiseppe Federico
 (73) F. HOFFMANN-LA ROCHE AG, Bazylea (CH)
 (54) Podstawione bisindolilomaleimidy, środek farmaceutyczny, sposób wytwarzania podstawionych bisindolilomaleimidów i ich zastosowanie

B1 (11) **200167** (41) 2004 04 05

(51) **C07D 405/12** (2006.01)
C07D 407/12 (2006.01)
A61K 31/35 (2006.01)
A61P 39/06 (2006.01)

(21) 355286 (22) 2000 11 03
 (30) 99 9913858 1999 11 05 FR
 00 0006535 2000 05 23 FR
 (86) 2000 11 03 PCT/FR00/03067
 (87) 2001 05 10 WO01/32654, PCT Gazette nr 19/01
 (72) Auvin Serge, Chabrier de Lassauniere Pierre-Etienne
 (73) SOCIETE DE CONSEILS DE RECHERCHES ET D'APPLICATIONS SCIENTIFIQUES (S.C.R.A.S.), Paryż (FR)
 (54) Związki heterocykliczne o aktywności hamowania kalpain i/lub pułapkowania ROS, ich zastosowanie i kompozycje farmaceutyczne je zawierające oraz związki pośrednie

B1 (11) **200394** (41) 2006 06 26

(51) **C07D 413/04** (2006.01)

(21) 371827 (22) 2004 12 20
 (72) Wagner Edwin, Al-Kadasi Kamal Abdul Samed Mohamed

(73) Akademia Medyczna im. Piastów Śląskich we Wrocławiu, Wrocław (PL)

(54) Nowa pochodna izoksazolu i sposób wytwarzania nowej pochodnej izoksazolu

B1 (11) **200325** (41) 2000 11 06

(51) **C07D 487/04** (2006.01)

A61K 31/519 (2006.01)

A61P 7/02 (2006.01)

A61P 9/10 (2006.01)

A61P 11/06 (2006.01)

(21) 338516 (22) 1998 07 15

(30) 97 9702773 1997 07 22 SE

97 9702775 1997 07 22 SE

(86) 1998 07 15 PCT/SE98/01393

(87) 1999 02 04 WO99/05143, PCT Gazette nr 05/99

(72) Guile Simon, Ingall Anthony, Springthorpe Brian, Willis Paul

(73) ASTRA PHARMACEUTICALS LTD., Kings Langley (GB)

(54) Związek stanowiący pochodną triazolo[4.5d]pirymidynową, kompozycja farmaceutyczna zawierająca taką pochodną, zastosowanie oraz sposób wytwarzania takiej pochodnej

B1 (11) **200164** (41) 2001 12 03

(51) **C07D 491/14** (2006.01)

C07D 311/00 (2006.01)

C07D 221/00 (2006.01)

C07D 471/04 (2006.01)

C07D 207/34 (2006.01)

A61K 31/435 (2006.01)

A61P 35/00 (2006.01)

(21) 345099 (22) 1999 06 25

(30) 98 4333 1998 06 25 AU

(86) 1999 06 25 PCT/AU99/00516

(87) 1999 12 29 WO99/67250, PCT Gazette nr 52/99

(72) Banwell Martin Gerhardt, Flynn Bernard Luke

(73) THE AUSTRALIAN NATIONAL UNIVERSITY, Acton (AU)

(54) Sposób wytwarzania skondensowanych policyklicznych zawierających pirol związków i związki pośrednie

B1 (11) **200081** (41) 2000 09 11

(51) **C07D 499/00** (2006.01)

A61K 31/43 (2006.01)

A61P 31/04 (2006.01)

(21) 338750 (22) 2000 03 02

(30) 99 99500033 1999 03 03 EP

(72) De La Fuente Morata Juan Pedro

(73) ALEX-GYOGYSZER Kutatási, Fejlesztési és Tanácsadó Korilátolt Felelősségű Társaság, Budapest (HU)

(54) Sposób otrzymywania pochodnych kwasu dioksofenicylanowego

B1 (11) **200130** (41) 2000 06 05

(51) **C07D 501/38** (2006.01)

C07D 295/20 (2006.01)

A61K 31/545 (2006.01)

(21) 336004 (22) 1998 04 01

(30) 97 546 1997 04 01 AT

97 547 1997 04 01 AT

97 548 1997 04 01 AT

(86) 1998 04 01 PCT/EP98/01890

(87) 1998 10 08 WO98/43981, PCT Gazette nr 40/98

(72) Ascher Gerd, Wieser Josef, Schranz Michael, Ludescher Johannes, Hildebrandt Johannes

(73) Nabriva Therapeutics Forschungs GmbH, Wien (AT)

(54) Podstawione pochodne 7-acyloamino-3-(metylohydrazone)metylocefalosporyny, sposób ich wytwarzania, kompozycja farmaceutyczna zawierająca takie pochodne, zastosowania tych pochodnych

oraz związki pośrednie służące do otrzymywania podstawionych 7-acyloamino-3-(metylohydrazone)metylocefalosporyny

B1 (11) **200217** (41) 2002 10 07

(51) **C07K 1/02** (2006.01)

C08G 69/10 (2006.01)

(21) 346885 (22) 2001 04 03

(72) Polaczek Jolanta, Pielichowski Jan, Polaczek Jerzy

(73) Politechnika Krakowska im. Tadeusza Kościuszki, Kraków (PL)

(54) Sposób otrzymywania kwasu poliasparaginowego

B1 (11) **200384** (41) 2002 11 04

(51) **C07K 14/435** (2006.01)

C12N 15/12 (2006.01)

C07K 16/18 (2006.01)

A61K 38/17 (2006.01)

(21) 350147 (22) 2000 03 10

(30) 99 99105530 1999 03 18 EP

99 99109503 1999 05 12 EP

(86) 2000 03 10 PCT/EP00/02117

(87) 2000 09 28 WO00/56885, PCT Gazette nr 39/00

(72) Strittmatter Wolfgang, Güssow Detlef, Hofmann Uwe, Hemberger Jürgen, Fotev Zisi, Scheuble Bernhard

(73) MERCK PATENT GMBH, Darmstadt (DE)

(54) Polipeptyd blokujący adhezję płytek krwi, sposób jego otrzymywania, zastosowanie i zawierający go preparat farmaceutyczny

B1 (11) **200274** (41) 2002 05 06

(51) **C07K 14/56** (2006.01)

C07K 41/02 (2006.01)

(21) 348162 (22) 1999 10 05

(30) 98 190542 1998 11 12 US

(86) 1999 10 05 PCT/US99/20900

(87) 2000 05 25 WO00/29440, PCT Gazette nr 21/00

(72) Cannon-Carlson Susan, Frei Andres, Lee Seoju, Mengisen Roland, Voloch Marcio, Wylie David C.

(73) SCHERING CORPORATION, Kenilworth (US)

(54) Sposób zwiększania wydajności kompozycji interferonu alfa

B1 (11) **200145** (41) 2003 10 20

(51) **C07K 14/62** (2006.01)

C12P 21/02 (2006.01)

(21) 353160 (22) 2000 06 20

(30) 99 19930676 1999 07 02 DE

(86) 2000 06 20 PCT/EP00/05666

(87) 2001 01 11 WO01/02435, PCT Gazette nr 02/01

(72) Rubroeder Franz-Josef, Keller Reinhold

(73) SANOFI-AVENTIS DEUTSCHLAND GMBH, Frankfurt (DE)

(54) Sposób przechowywania białka w rozpuszczalniku wodnym

B1 (11) **200195** (41) 2003 04 22

(51) **C08F 2/06** (2006.01)

C08F 20/56 (2006.01)

C08F 20/38 (2006.01)

G02F 1/153 (2006.01)

G02B 5/23 (2006.01)

(21) 350176 (22) 2001 10 17

(72) Zygadło-Monikowska Ewa, Florjańczyk Zbigniew, Wielgus-Barry Edyta, Kuźwa Katarzyna, Wieczorek Władysław, Langwald Norbert, Zalewska Aldona, Stygar Jacek

(73) Politechnika Warszawska, Warszawa (PL)

(54) Protonowo przewodzący elektrolit, sposób otrzymywania protonowo przewodzącego elektrolitu i urządzenie elektrochromowe z protonowo przewodzącym elektrolitem

B1 (11) **200255** (41) 2004 09 06

(51) **C08F 2/32** (2006.01)

C08J 9/28 (2006.01)

(21) 360259 (22) 2001 06 28
 (30) 00 203744 2000 07 05 JP
 (86) 2001 06 28 PCT/JP01/05557
 (87) 2002 01 10 WO02/02648, PCT Gazette nr 02/02
 (72) Nagasuna Kinya, Kadonaga Kenji, Fujimaru Hirotama, Nogi Kozo, Minami Kenji
 (73) NIPPON SHOKUBAI CO.LTD, Osaka-shi (JP)
 (54) Sposób wytwarzania porowatego polimeru

B1 (11) **200228** (41) 2002 04 08
 (51) **C08G 18/40** (2006.01)
C08G 18/48 (2006.01)
C08G 18/62 (2006.01)
 (21) 347510 (22) 1999 11 02
 (30) 98 187869 1998 11 06 US
 (86) 1999 11 02 PCT/EP99/08356
 (87) 2000 05 18 WO00/27898, PCT Gazette nr 20/00
 (72) Perry Mark J., Lambach James L., Critchfield Frank E.
 (73) BAYER ANTWERPEN N.V., Antwerpia (BE)
 (54) Szttywna poliuretanowa energokorzystna pianka, sposób jej wytwarzania oraz jej zastosowanie

B1 (11) **200193** (41) 2005 06 13
 (51) **C08G 64/20** (2006.01)
C08G 64/24 (2006.01)
 (21) 363845 (22) 2003 12 03
 (72) Brzozowski Zbigniew K., Stec Anna, Wielgosz Zbigniew
 (73) Politechnika Warszawska, Warszawa (PL)
 (54) Sposób wytwarzania poliwęglanów

B1 (11) **200126** (41) 2001 06 04
 (51) **C08J 5/18** (2006.01)
B32B 27/32 (2006.01)
C08L 23/10 (2006.01)
C08L 91/06 (2006.01)
 (21) 342395 (22) 1999 02 10
 (30) 98 19805640 1998 02 12 DE
 (86) 1999 02 10 PCT/EP99/00847
 (87) 1999 08 19 WO99/41300, PCT Gazette nr 33/99
 (72) Speith-Herfurth Angela, Hansohn Robert, Schuhmann Detlef, Ernst Frank
 (73) TRESPAPHAN GMBH, Neunkirchen (DE)
 (54) Wielowarstwowa, dwukierunkowo orientowana folia polipropylenowa oraz sposób jej wytwarzania

B1 (11) **200266** (41) 2002 10 21
 (51) **C08J 5/18** (2006.01)
C08K 3/00 (2006.01)
C08L 33/08 (2006.01)
C08L 33/10 (2006.01)
C08L 27/00 (2006.01)
C08K 5/23 (2006.01)
 (21) 350034 (22) 2001 01 17
 (30) 00 10004452 2000 02 03 DE
 (86) 2001 01 17 PCT/EP01/00489
 (87) 2001 08 09 WO01/57117, PCT Gazette nr 32/01
 (72) Schöla Egbert, Molnar Gerald, Schwenninger Robert
 (73) RÖHM GmbH, Darmstadt (DE)
 (54) Samowzmacniający, termoplastycznie kształtowalny półwyrób, zwłaszcza do wytwarzania wyrobów sanitarnych, sposób jego wytwarzania oraz zastosowanie

B1 (11) **200305** (41) 2002 10 07
 (51) **C08J 7/04** (2006.01)
B29D 11/00 (2006.01)
G02B 1/04 (2006.01)
 (21) 346823 (22) 2001 04 03

(72) Owczarek Grzegorz, Kubrak Janusz, Kubacki Zygmunt, Włodarski Ludomir
 (73) Centralny Instytut Ochrony Pracy, Warszawa (PL); VIGO System Sp. z o.o., Warszawa (PL)
 (54) Sposób barwienia kształtek z poli(metakrylanu metylu)

B1 (11) **200275** (41) 2003 08 11
 (51) **C08K 5/12** (2006.01)
C08K 5/092 (2006.01)
 (21) 352273 (22) 2000 06 16
 (30) 99 19927977 1999 06 18 DE
 (86) 2000 06 16 PCT/EP00/05609
 (87) 2000 12 28 WO00/78853, PCT Gazette nr 52/00
 (72) Maas-Brunner Melanie, Thil Lucien, Breitscheidel Boris, Otter Rainer
 (73) BASF AKTIENGESELLSCHAFT, Ludwigshafen (DE)
 (54) Zastosowanie kwasów cykloheksanopolikarboksylowych albo ich pochodnych albo mieszaniny dwóch lub więcej spośród nich jako zmiękczaczy do wytwarzania tworzyw sztucznych ocenianych jako toksykologicznie korzystne

B1 (11) **200186** (41) 2003 11 03
 (51) **C08L 21/00** (2006.01)
C08K 5/06 (2006.01)
C08K 5/15 (2006.01)
C08J 3/24 (2006.01)
 (21) 353627 (22) 2002 04 25
 (72) Kleps Teresa, Ślusarski Ludomir, Piaskiewicz Małgorzata, Parasiewicz Wanda, Mężyński Jan
 (73) Instytut Inżynierii Materiałów Polimerowych i Barwników, Toruń (PL)
 (54) Środki aktywujące wulkanizację kauczuków w mieszkankach gumowych

B1 (11) **200368** (41) 2002 05 20
 (51) **C08L 97/02** (2006.01)
C08G 18/54 (2006.01)
 (21) 348234 (22) 1999 12 10
 (30) 98 213955 1998 12 17 US
 (86) 1999 12 10 PCT/US99/29297
 (87) 2000 06 22 WO00/35985, PCT Gazette nr 25/00
 (72) Rosthauser James W., Schmelzer H.Georg
 (73) HEXION SPECIALTY CHEMICALS Inc., Columbus (US); (I)
 (54) Sposób wytwarzania drzewnych materiałów kompozytowych

B1 (11) **200268** (41) 2003 11 03
 (51) **C09D 5/16** (2006.01)
 (21) 353234 (22) 2000 06 02
 (30) 99 9913050 1999 06 04 GB
 (86) 2000 06 02 PCT/IB00/00829
 (87) 2000 12 14 WO00/75293, PCT Gazette nr 50/00
 (72) Poulsen Charlotte Horsmans, Kragh Karsten Matthias
 (73) DANISCO A/S, Kopenhaga (DK)
 (54) Kompozycja przeciwporostowa, jej zastosowanie oraz sposób uwalniania związku przeciwporostowego

B1 (11) **200216** (41) 2006 01 23
 (51) **C09K 17/02** (2006.01)
B09B 1/00 (2006.01)
 (21) 369159 (22) 2004 07 19
 (72) Folek Stanisław, Rokita Jerzy, Miśkiewicz Jolanta
 (73) Instytut Chemii Nieorganicznej, Gliwice (PL)
 (54) Sposób wykonywania uszczelnienia podłoża składowiska odkrytego, zwłaszcza dla odpadów komunalnych lub przemysłowych

B1 (11) **200396** (41) 2003 05 19
 (51) **C10J 3/06** (2006.01)
 (21) 350637 (22) 2001 11 12
 (72) Deptuła Bogdan
 (73) Politechnika Poznańska, Poznań (PL)
 (54) Urządzenie do bistadialnego zgazowania materiałów lignino-celulozowych

B1 (11) **200117** (41) 2005 06 27
 (51) **C10L 1/06** (2006.01)
 (21) 364068 (22) 2003 12 15
 (72) Bożek Stefan, Kornblit Ludwik, Skręt Iwona, Kaczmarczyk Aleksander, Marchut Antoni, Szczepek Helena, Haduch Bogusław, Jęczmionek Łukasz, Rogowska Delfina
 (73) INSTYTUT NAFTY I GAZU, Kraków (PL)
 (54) Bezołowiowa benzyna silnikowa zawierająca zeoformat

B1 (11) **200352** (41) 2004 12 27
 (51) **C10L 5/14** (2006.01)
 (21) 360800 (22) 2003 06 23
 (72) Kubica Stefan, Kubica Krystyna, Kulawski Jerzy, Robak Jolanta, Ślusarczyk Anna
 (73) Instytut Inżynierii Materiałów Polimerowych i Barwników, Toruń (PL); Instytut Chemicznej Przeróbki Węgla, Zabrze (PL)
 (54) Sposób wytwarzania palnego materiału węglowego

B1 (11) **200071** (41) 2005 07 11
 (51) **C10M 169/04** (2006.01)
 (21) 364267 (22) 2003 12 30
 (72) Bajer Jadwiga, Janecki Janusz, Drabik Jolanta, Pawelec Ewa
 (73) Instytut Technologii Eksploatacji-Państwowy Instytut Badawczy, Radom (PL)
 (54) Syntetyczny środek smarowy, zwłaszcza do maszyn i urządzeń przemysłu spożywczego

B1 (11) **200083** (41) 2005 04 18
 (51) **C11D 1/83** (2006.01)
 (21) 362781 (22) 2003 10 10
 (72) Lukosek Marek, Jerzykiewicz Wojciech, Naraniecki Bronisław, Rolnik Krystyna, Waćkowski Janusz, Tomik Zbigniew, Olearczyk Zofia, Fiszer Renata
 (73) Instytut Ciężkiej Syntezy Organicznej BLACHOWNIA, Kędzierzyn-Koźle (PL)
 (54) Środek myjąco-konserwujący

B1 (11) **200157** (41) 2001 12 17
 (51) **C12N 15/52** (2006.01)
C07K 14/535 (2006.01)
C07D 493/00 (2006.01)
 (21) 345579 (22) 1999 06 16
 (30) 98 99504 1998 06 18 US
 98 60101631 1998 09 24 US
 99 60118906 1999 02 05 US
 (86) 1999 06 16 PCT/EP99/04171
 (87) 1999 12 23 WO99/66028, PCT Gazette nr 51/99
 (72) Schupp Thomas, Ligon James Madison, Molnar Istvan, Zirkle Ross, Görlach Jörn, Cyr Devon
 (73) NOVARTIS AG, Bazylea (CH)
 (54) Wyizolowana cząsteczka kwasu nukleinowego, hybrydowy gen zawierający heterologiczną sekwencję promotora, zrekombinowany wektor, zrekombinowana komórka gospodarza, klon Bac, wyizolowany polipeptyd, sposób heterologicznej ekspresji eptilonu oraz sposób produkcji eptilonu

B1 (11) **200225** (41) 2003 10 20
 (51) **C12N 15/57** (2006.01)
C12N 15/62 (2006.01)
C12N 15/70 (2006.01)

C12N 9/50 (2006.01)

C12P 21/06 (2006.01)

(21) 353101 (22) 2000 08 07
 (30) 99 1367 1999 08 09 AT
 (86) 2000 08 07 PCT/EP00/07643
 (87) 2001 02 15 WO01/11057, PCT Gazette nr 07/01
 (72) Stempfer Gunter, Windisch Jorg, Knauseder Franz
 (73) Sandoz AG, Bazylea (CH)
 (54) Sposób rekombinacyjnego wytwarzania polipeptydu heterologicznego

B1 (11) **200252** (41) 2004 02 09

(51) **C12N 15/82** (2006.01)

C12P 21/02 (2006.01)

A01H 5/00 (2006.01)

(21) 354716 (22) 2000 09 27
 (30) 99 19947290 1999 10 01 DE
 (86) 2000 09 27 PCT/DE00/03374
 (87) 2001 04 12 WO01/25456, PCT Gazette nr 15/01
 (72) Gorr Gilbert, Reski Ralf
 (73) GREENOVATION BIOTECH GMBH, Freiburg (DE)
 (54) Sposób wytwarzania heterologicznych substancji białkowych w materiale roślinnym

B1 (11) **200176** (41) 2004 09 06

(51) **C12N 9/14** (2006.01)

C12N 15/29 (2006.01)

C12Q 1/34 (2006.01)

(21) 358904 (22) 2003 02 26
 (72) Hennig Jacek, Barabasz Anna, Witek Kamil
 (73) Polska Akademia Nauk, Instytut Biochemii i Biofizyki, Warszawa (PL)
 (54) Gen kodujący enzym hydrolityczny 1,3-β-glukanazy, sposób jego wytwarzania, enzym kodowany przez ten gen oraz sposób wytwarzania enzymu hydrolitycznego 1,3-β-glukanazy

B1 (11) **200336** (41) 2002 01 14

(51) **C12N 9/99** (2006.01)

A61K 31/22 (2006.01)

A61K 31/351 (2006.01)

A61P 3/06 (2006.01)

C07C 67/52 (2006.01)

B01D 15/08 (2006.01)

C07D 309/30 (2006.01)

(21) 345883 (22) 1999 09 17
 (30) 98 9800241 1998 09 18 SI
 (86) 1999 09 17 PCT/IB99/01553
 (87) 2000 03 30 WO00/17182, PCT Gazette nr 13/00
 (72) Grahek Rok, Milivojevic Dusan, Bastarda Andrej
 (73) LEK PHARMACEUTICAL AND CHEMICAL COMPANY D.D., Ljubljana (SI)
 (54) Sposób otrzymywania inhibitorów reduktazy HMG-CoA

B1 (11) **200213** (41) 2003 03 10

(51) **C21D 10/00** (2006.01)

B23H 7/38 (2006.01)

C22F 3/00 (2006.01)

(21) 355306 (22) 2002 08 01
 (30) 01 945191 2001 08 31 US
 (72) Suh Ui Won, Mannava Seetharamaiah, Rockstroh Todd Jay
 (73) GENERAL ELECTRIC COMPANY, Schenectady (US)
 (54) Sposób laserowej obróbki udarowej przedmiotu

B1 (11) **200146** (41) 2005 07 25

(51) **C22C 38/24** (2006.01)

(21) 372555 (22) 2003 06 06

(30) 02 0201700 2002 06 13 SE

03 0300200 2003 01 29 SE

(86) 2003 06 06 PCT/SE03/00940
 (87) 2003 12 24 WO03/106728, PCT Gazette nr 52/03
 (72) Sandberg Odd, Johansson Börje
 (73) UDDEHOLM TOOLING AKTIEBOLAG, Hagfors (SE)
 (54) Stal do pracy na zimno i jej zastosowanie

B1 (11) **200159** (41) 2004 09 06
 (51) **C23C 14/08** (2006.01)
C03C 17/34 (2006.01)
G02B 1/11 (2006.01)
 (21) 360573 (22) 2001 09 19
 (30) 00 0011959 2000 09 20 FR
 (86) 2001 09 19 PCT/FR01/02906
 (87) 2002 03 28 WO02/24971, PCT Gazette nr 13/02
 (72) Nadaud Nicolas, Talpaert Xavier, Rondeau Veronique
 (73) SAINT-GOBAIN GLASS FRANCE, Courbevoie (FR)
 (54) Sposób osadzania przez rozpylanie katodowe powłoki o właściwościach fotokatalitycznych, podłoże zaopatrzone na co najmniej jednej części z jego stron w powłokę o cechach fotokatalitycznych, oraz oszklenie

B1 (11) **200196** (41) 2003 01 27
 (51) **C23C 2/30** (2006.01)
C23C 2/02 (2006.01)
 (21) 353298 (22) 2002 04 10
 (30) 01 10134812 2001 07 17 DE
 (72) Bogar Georg, Herwig Helmut, Ernst Harald
 (73) Goldschmidt GmbH, Essen (DE)
 (54) Odzielający skład soli topnikowej dla kąpeli topnikowych, roztwór topnika i sposób eksploatacji kąpeli topnikowej

B1 (11) **200120** (41) 2003 11 03
 (51) **C23C 8/24** (2006.01)
C23C 8/26 (2006.01)
B65D 47/00 (2006.01)
 (21) 353652 (22) 2002 04 26
 (72) Nowacki Jerzy, Szczeciński Kazimierz, Kochmański Paweł
 (73) Politechnika Szczecińska, Szczecin (PL)
 (54) Retorta do prowadzenia procesów obróbki cieplno-chemicznej stali nierdzewnych

B1 (11) **200121** (41) 2003 11 03
 (51) **C23C 8/24** (2006.01)
C23C 8/26 (2006.01)
B65D 47/00 (2006.01)
 (21) 353653 (22) 2002 04 26
 (72) Nowacki Jerzy, Szczeciński Kazimierz, Kochmański Paweł
 (73) Politechnika Szczecińska, Szczecin (PL)
 (54) Urządzenie dozujące aktywator w procesach obróbki cieplno-chemicznej stali nierdzewnych

B1 (11) **200346** (41) 2002 12 30
 (51) **C23F 15/00** (2006.01)
C23F 11/00 (2006.01)
 (21) 354947 (22) 2002 07 08
 (72) Twardowski Sławomir
 (73) Zakłady Pomiarowo-Badawcze Energetyki ENERGOPOMIAR Spółka z o.o., Gliwice (PL)
 (54) Sposób zabezpieczenia przed korozją wewnętrznych powierzchni elementów kotła energetycznego na długotrwały postój

B1 (11) **200393** (41) 2004 10 04
 (51) **C25B 9/04** (2006.01)
 (21) 359351 (22) 2003 03 26
 (72) Nawrat Ginter, Gonet Maciej, Gnot Witold, Walczak Marek, Michałak Krzysztof, Pilecki Leszek, Jankowiak Janusz

(73) CELTECH Spółka z o.o., Poznań (PL)
 (54) Elektrolizer do wytwarzania chloru i wodorotlenku sodu metodą diafragmową

B1 (11) **200279** (41) 2005 03 21
 (51) **D01D 5/36** (2006.01)
 (21) 368453 (22) 2001 09 28
 (86) 2001 09 28 PCT/US01/30444
 (87) 2003 04 10 WO03/029536, PCT Gazette nr 15/04
 (72) Bertamini Luca, Pontarin Luigi Marco, Caldara Mauro, Mallonee William C.
 (73) AQUAFIL S.P.A., Arco (IT)
 (54) Sposób wytwarzania włókien i przędz, przędza i jej zastosowanie

B1 (11) **200060** (41) 2003 12 29
 (51) **D05B 73/12** (2006.01)
 (21) 354692 (22) 2002 06 24
 (72) Robak Dorota, Zajączkowski Jerzy
 (73) Politechnika Łódzka, Łódź (PL)
 (54) Mechanizm transportu w maszynie do szycia

B1 (11) **200059** (41) 2005 12 27
 (51) **D06M 11/00** (2006.01)
D06M 13/00 (2006.01)
D06M 15/00 (2006.01)
 (21) 368543 (22) 2004 06 16
 (72) Rybicki Edward, Filipowska Barbara, Walawska Anetta, Grad Jolanta, Wilk Edward, Żakowska Zofia, Stobińska Helena, Rosiak Janusz
 (73) Politechnika Łódzka, Łódź (PL); Instytut Włókiennictwa, Łódź (PL)
 (54) Sposób nadawania wyrobom włókienniczym właściwości antybakteryjnych lub terapeutycznych

B1 (11) **200151** (41) 2004 01 26
 (51) **E01B 27/00** (2006.01)
B61D 7/32 (2006.01)
B60P 1/36 (2006.01)
 (21) 361392 (22) 2003 07 22
 (30) 02 495 2002 07 23 AT
 03 153 2003 03 07 AT
 (72) Theurer Josef
 (73) Franz Plasser Bahnbaumaschinen-Industriegesellschaft m.b.H., Wiedeń (AT)
 (54) Sposób załadunku pociągu załadowczego

B1 (11) **200349** (41) 2004 08 09
 (51) **E01B 29/05** (2006.01)
B61D 15/00 (2006.01)
 (21) 364544 (22) 2004 01 23
 (30) 03 38 2003 01 29 AT
 (72) Huwer Bernard
 (73) FRANZ PLASSER BAHNBAUMASCHINEN-INDUSTRIEGESELLSCHAFT M.B.H., Wiedeń (AT)
 (54) Maszyna do prac renowacyjnych toru

B1 (11) **200342** (41) 2004 06 28
 (51) **E02B 11/00** (2006.01)
 (21) 357836 (22) 2002 12 17
 (72) Mysłowski Włodzimierz, Bernacka Anna, Matusiak Janusz
 (73) Przedsiębiorstwo Produkcyjno-Usługowo-Handlowe MARBET-WIL Sp. z o.o., Bielsko-Biała (PL)
 (54) Element modułowy dla odwodnień i drenażu

B1 (11) **200100** (41) 2002 09 23
 (51) **E02F 3/36** (2006.01)
 (21) 352565 (22) 2002 03 01
 (30) 01 10111485 2001 03 09 DE
 01 10159417 2001 12 04 DE

(72) Mieger Rolf, Zitterbart Thomas
 (73) Liebherr-Hydraulikbagger GmbH, Kirchdorf/Iller (DE)
 (54) Szybkozłazcze

B1 (11) **200224** (41) 2003 06 16
 (51) **E03B 3/03** (2006.01)
E03F 5/10 (2006.01)
 (21) 351176 (22) 2001 12 13
 (72) Mrowiec Maciej
 (73) Politechnika Częstochowska, Częstochowa (PL)
 (54) Zbiornik retencyjny cieczy

B1 (11) **200099** (41) 2002 03 25
 (51) **E03D 1/012** (2006.01)
 (21) 349803 (22) 2001 09 21
 (30) 00MI 2060 2000 09 21 IT
 (72) Moura De Oliveira Antonio Manuel
 (73) OLIVEIRA & IRMAO S.A., Aveiro (PT)
 (54) Urządzenie sterujące zaworem spustowym w zbiorniku spluczki toaletowej

B1 (11) **200284** (41) 2008 01 21
 (51) **E04B 1/90** (2006.01)
E04C 2/38 (2006.01)
E04F 13/08 (2006.01)
 (21) 383039 (22) 2007 07 30
 (76) Kramarz Józef, Dębica (PL)
 (54) Moduł jednostkowy panela i sposób mocowania pokrycia

B1 (11) **200281** (41) 2006 08 21
 (51) **E04B 5/02** (2006.01)
E04B 9/18 (2006.01)
 (21) 372645 (22) 2005 02 07
 (72) Kornacki Marek
 (73) Przedsiębiorstwo Budowlane CAKO Sp. z o.o.,
 Polanica Zdrój (PL)
 (54) Stropowy element prefabrykowany, gęstożebrowy przystosowany do montażu sufitów z płyt gipsowo-kartonowych

B1 (11) **200236** (41) 2000 07 31
 (51) **E04C 2/292** (2006.01)
 (21) 337067 (22) 1998 05 21
 (30) 97 970363 1997 05 21 IE
 (86) 1998 05 21 PCT/IE98/00038
 (87) 1998 11 26 WO98/53155, PCT Gazette nr 47/98
 (72) McCarthy Eoin T., McDonald Patrick, McGuinness Thomas,
 Martin Paul
 (73) KINGSPAN RESEARCH AND DEVELOPMENTS LIMITED,
 Kingscourt (IE)
 (54) Płyta izolacyjna z wkładką uszczelniającą

B1 (11) **200235** (41) 2001 01 29
 (51) **E04C 5/02** (2006.01)
B21F 11/00 (2006.01)
 (21) 341880 (22) 2000 08 04
 (76) Nowicki Jarosław, Swarzędz (PL)
 (54) Urządzenie do wytwarzania włókien stalowych

B1 (11) **200098** (41) 2001 11 05
 (51) **E04F 10/06** (2006.01)
E06B 9/58 (2006.01)
A01G 9/22 (2006.01)
 (21) 347233 (22) 2001 04 24
 (30) 00 20007531 2000 04 26 DE
 (72) Stawski Karl-Heinz
 (73) weinor Dieter Weiermann GmbH & Co., Köln (DE)
 (54) Urządzenie ociążające dla zewnętrznej strony szklanego dachu

B1 (11) **200245** (41) 2000 06 19
 (51) **E04F 13/08** (2006.01)
E04B 2/96 (2006.01)
E04B 1/48 (2006.01)
 (21) 336418 (22) 1998 04 22
 (30) 97 19718299 1997 04 30 DE
 (86) 1998 04 22 PCT/EP98/02377
 (87) 1998 11 05 WO98/49412, PCT Gazette nr 44/98
 (72) Lind Stefan
 (73) FISCHERWERKE ARTUR FISCHER GmbH & CO. KG,
 Waldachtal (DE)
 (54) Urządzenie do mocowania płyt elewacyjnych

B1 (11) **200137** (41) 2004 12 13
 (51) **E04F 15/04** (2006.01)
 (21) 364760 (22) 2000 06 07
 (30) 00 20008708 2000 05 16 DE
 (86) 2000 06 07 PCT/EP00/05252
 (87) 2001 11 22 WO01/88306, PCT Gazette nr 47/01
 (72) Moebus Maik
 (73) KRONOSPAN TECHNICAL COMPANY LTD., Nikozja (CY)
 (54) Panele z elementami łącznikowymi

B1 (11) **200148** (41) 2004 07 26
 (51) **E04F 15/04** (2006.01)
 (21) 357876 (22) 2001 02 14
 (30) 00 0000785 2000 03 10 SE
 (86) 2001 02 14 PCT/SE01/00293
 (87) 2001 09 13 WO01/66877, PCT Gazette nr 37/01
 (72) Pålsson Jörgen, Sylegård Ingvar
 (73) PERGO (EUROPE) AB, Trelleborg (SE)
 (54) Zestaw podłogowy

B1 (11) **200092** (41) 1999 08 30
 (51) **E04G 23/02** (2006.01)
E04B 1/64 (2006.01)
E04H 12/08 (2006.01)
 (21) 331476 (22) 1999 02 16
 (30) 98 19806710 1998 02 18 DE
 (72) Pohlmann Heinrich
 (73) Starkstrom-Anlagen-Gesellschaft mit beschränkter Haftung,
 Frankfurt am Main (DE)
 (54) Sposób renowacji konstrukcji stalowych

B1 (11) **200251** (41) 2004 11 02
 (51) **E04G 7/30** (2006.01)
E04G 1/14 (2006.01)
 (21) 362388 (22) 2002 02 19
 (30) 01 20103130 2001 02 22 DE
 01 10112370 2001 03 15 DE
 (86) 2002 02 19 PCT/DE02/00568
 (87) 2002 08 29 WO02/066768, PCT Gazette nr 35/02
 (72) Kreller Helmut
 (73) WILHELM LAYHER VERMÖGENSVERWALTUNGS-GMBH,
 Güglingen-Eisensbach (DE)
 (54) Kształtownik rurowy do zastosowania w układzie rusztowań,
 sposób wytwarzania kształtownika rurowego oraz rama rusztowania

B1 (11) **200297** (41) 2002 01 14
 (51) **E04H 12/22** (2006.01)
E04H 17/22 (2006.01)
 (21) 346050 (22) 1999 08 06
 (30) 98 19836370 1998 08 11 DE
 (86) 1999 08 06 PCT/EP99/05705
 (87) 2000 02 24 WO00/09833, PCT Gazette nr 08/00
 (72) Krinner Klaus, Thurner Günther

(73) Krinner Innovation GmbH, Straßkirchen (DE)
 (54) Przyrząd mocujący do mocowania prętów, słupków, masztów lub temu podobnych w ziemi i sposób wytwarzania tego przyrządu mocującego

B1 (11) **200324** (41) 2002 08 12

(51) **E04H 6/16** (2006.01)
 (21) 352175 (22) 2002 02 12
 (76) Borek Janusz, Kraków (PL)

(54) Wielopoziomowy, wolnostojący parking samochodowy

B1 (11) **200321** (41) 2001 09 24

(51) **E05D 7/04** (2006.01)
E05D 7/02 (2006.01)
 (21) 346457 (22) 2001 03 15
 (30) 00 200000645 2000 03 17 ES
 (76) Garcia Sanz Maria del Carmen, Alcorcon (ES)
 (54) Zawias do drzwi

B1 (11) **200353** (41) 2005 03 21

(51) **E06B 1/62** (2006.01)
 (21) 367996 (22) 2002 09 23
 (30) 02 10222069 2002 05 17 DE
 (86) 2002 09 23 PCT/EP02/10657
 (87) 2003 11 27 WO03/097983, PCT Gazette nr 48/03
 (72) Schmid Oliver
 (73) SCHMID BAUKUNSTSTOFFE GMBH, Gingen a.d.Fils (DE)
 (54) Taśma uszczelniająca oraz sposób jej wytwarzania

B1 (11) **200179** (41) 2002 11 18

(51) **E06B 9/17** (2006.01)
 (21) 353947 (22) 2002 05 16
 (30) 01 10124143 2001 05 17 DE
 (72) Pielmeier Günter
 (73) Thyssen Polymer GmbH, Bogen (DE)
 (54) Nadokienna skrzynka dla żaluzji zwijanej

B1 (11) **200369** (41) 2002 09 23

(51) **E06B 9/70** (2006.01)
E05F 15/16 (2006.01)
 (21) 352627 (22) 2002 03 05
 (30) 01 10113229 2001 03 19 DE
 01 10114288 2001 03 23 DE
 01 01111691 2001 05 14 EP
 (72) Schuetz Viktor, Sanke Michael
 (73) Hoermann KG Antriebstechnik, Halle in Westfalen (DE)
 (54) Urządzenie do podnoszenia bramy

B1 (11) **200372** (41) 2002 12 30

(51) **E21B 10/08** (2006.01)
E21C 35/18 (2006.01)
 (21) 354689 (22) 2002 06 24
 (72) Mirski Zbigniew, Wiśniewski Zbigniew
 (73) Wiśniewski Zbigniew, Lubin (PL)
 (54) Sposób wytwarzania narzędzia górniczego, zwłaszcza koronki wiertniczej i narzędzie górnicze, zwłaszcza koronka wiertnicza

B1 (11) **200304** (41) 2004 08 09

(51) **E21B 17/07** (2006.01)
 (21) 364745 (22) 2004 02 03
 (30) 03 20301946 2003 02 07 DE
 (72) Bauer Sebastian, Weixler Leonhard
 (73) Bauer Maschinen GmbH, Schrobenhausen (DE)
 (54) Teleskopowa żerdź wiertnicza

B1 (11) **200327** (41) 2005 05 02

(51) **E21B 33/12** (2006.01)
F16L 15/06 (2006.01)

(21) 369871 (22) 2002 12 24

(30) 02 0200055 2002 01 03 FR
 02 0203842 2002 03 27 FR
 (86) 2002 12 24 PCT/FR02/04546
 (87) 2003 07 24 WO03/060370, PCT Gazette nr 30/03

(72) Verger Eric, Bruneau Albert, Durand Antoine
 (73) VALLOUREC MANNESMANN OIL & GAS FRANCE, Aulnoye-Aymeries (FR)
 (54) Sposób wykonania złącza rurowego szczelnego z rozprężaniem plastycznym oraz złącze rurowe szczelne z rozprężaniem plastycznym

B1 (11) **200184** (41) 2004 05 31

(51) **E21B 33/13** (2006.01)
E21D 7/00 (2006.01)
 (21) 357400 (22) 2002 11 27
 (76) Czaja Piotr, Zielonki (PL); Klich Jerzy, Kraków (PL); Klich Stanisław, Kraków (PL); Tajduś Antoni, Kraków (PL)
 (54) Sposób likwidacji szybu górniczego

B1 (11) **200124** (41) 2004 11 29

(51) **E21C 18/04** (2006.01)
E01C 9/08 (2006.01)
E06C 7/08 (2006.01)
 (21) 360377 (22) 2003 05 28
 (76) Barecki Zbigniew, Zabrze (PL)
 (54) Przeciwoślizgowy ciąg komunikacyjny ruchu pieszego

B1 (11) **200086** (41) 2005 07 25

(51) **E21C 31/04** (2006.01)
 (21) 364444 (22) 2004 01 19
 (72) Drabik Piotr, Mazurkiewicz Andrzej
 (73) Centrum Mechanizacji Górnictwa KOMAG, Gliwice (PL)
 (54) Zespół napędowy ze ślizgiem, zwłaszcza kombajnu górniczego

B1 (11) **200355** (41) 2005 09 05

(51) **E21C 35/24** (2006.01)
 (21) 365505 (22) 2004 02 23
 (72) Kostoń Andrzej, Pilch Jan, Matysiak Henryk, Giałbas Krystian
 (73) Zabrzeńskie Zakłady Mechaniczne S.A., Zabrze (PL)
 (54) Sposób i układ sterowania prędkością posuwu górniczego kombajnu ścianowego

B1 (11) **200226** (41) 2005 09 05

(51) **E21C 47/00** (2006.01)
 (21) 365720 (22) 2004 03 01
 (72) Aleksa Henryk, Dyduch Franciszek, Solik Waclaw
 (73) Główny Instytut Górnictwa, Katowice (PL)
 (54) Urządzenie do przygotowania mułu do wykorzystania w energetyce

B3 (11) **200129** (41) 2004 09 06

(51) **E21D 11/15** (2006.01)
 (21) 358926 (22) 2003 02 27
 (61) 198845
 (72) Borkowski Jerzy, Chwastek Czesław
 (73) Kinder Henryk, Starogard Gdański (PL)
 (54) Górnicza stalowa okładzina ociosowa, zaczepowa

B1 (11) **200069** (41) 2005 04 18

(51) **E21D 11/15** (2006.01)
 (21) 362634 (22) 2003 10 06
 (76) Barecki Zbigniew, Zabrze (PL)
 (54) Górnicza siatka okładzinowa łańcuchowo-zaczepowa

B1 (11) **200079** (41) 2004 12 13

(51) **E21D 11/15** (2006.01)
 (21) 360560 (22) 2003 06 09

(72) Borkowski Jerzy, Musiak Zygmunt
(73) Kinder Henryk-Zakład Produkcyjno-Handlowo-Uslugowy POLMET, Starogard Gdański (PL)
(54) Górnicza stalowa okładzina ociosowa nakładkowo-zaczepowa

B1 (11) **200373** (41) 2006 06 12
(51) **E21D 11/15** (2006.01)
(21) 371534 (22) 2004 12 03
(76) Barecki Zbigniew, Zabrze (PL); Wiśniewski Ludomir, Gliwice (PL)
(54) Górnicza siatka okładzinowa zoptymalizowana

B1 (11) **200374** (41) 2005 04 04
(51) **E21D 11/15** (2006.01)
(21) 362333 (22) 2003 09 22
(76) Barecki Zbigniew, Zabrze (PL)
(54) Siatka okładzinowa zgrzewana łańcuchowa

B1 (11) **200168** (41) 2006 07 10
(51) **E21D 11/22** (2006.01)
(21) 372020 (22) 2004 12 30
(72) Gieźma Janusz, Kalarus Zdzisław
(73) KALMET Sp. z o.o., Gliwice (PL)
(54) Śruba hakowa rozpory górniczej

B1 (11) **200097** (41) 2005 02 07
(51) **E21D 11/22** (2006.01)
(21) 361500 (22) 2003 07 30
(72) Szabla Roman, Sromek Janusz, Czaja Grażyna, Kolasa Jacek, Szabla Jan, Dziedzic Radosław
(73) Rolnicza Spółdzielnia Produkcyjno-Uslugowa, Oświęcim-Dwory (PL)
(54) Złącze elementów korytkowych

B1 (11) **200312** (41) 2004 12 13
(51) **E21D 11/36** (2006.01)
(21) 360453 (22) 2003 06 02
(72) Fraś Andrzej, Bochenek Waclaw, Grodzicki Marek, Rotkegel Marek, Rułka Kazimierz, Kowalski Edward, Daniłowicz Roman
(73) Główny Instytut Górnictwa, Katowice (PL)
(54) Sposób zabezpieczania odgałęzienia wyrobisk chodnikowych

B1 (11) **200392** (41) 2005 09 05
(51) **E21D 19/00** (2006.01)
E04G 25/02 (2006.01)
(21) 365728 (22) 2004 03 01
(76) Motyczka Antoni, Czyżowice (PL); Motyczka Danuta, Czyżowice (PL)
(54) Sposób zabezpieczenia stropów i ociosów

B1 (11) **200080** (41) 2005 09 05
(51) **E21F 13/00** (2006.01)
B65G 19/28 (2006.01)
(21) 365620 (22) 2004 02 26
(72) Żądło Stanisław, Rojek Adam, Śliwiński Zbigniew
(73) SIGMA S.A., Barak (PL)
(54) Przenośnik zgrzeblowy

B1 (11) **200299** (41) 2005 09 05
(51) **E21F 13/00** (2006.01)
E21F 13/08 (2006.01)
(21) 365488 (22) 2004 02 23
(72) Bulenda Andrzej, Chrószcz Jarosław, Karczewski Arkadiusz, Łabęcki Mirosław
(73) Rybnicka Fabryka Maszyn RYFAMA S.A., Rybnik (PL)
(54) Urządzenie przesuwające

B1 (11) **200380** (41) 2004 08 23
(51) **E21F 13/02** (2006.01)
B61B 13/02 (2006.01)
(21) 358696 (22) 2003 02 12
(72) Buchalik Gabriel, Śliwa Jan, Gmur Bonifacy
(73) BECKER-WARKOP Sp. z o.o., Świerklany (PL)
(54) Zespół górniczej kolejki spągowej zębatej

B1 (11) **200290** (41) 2005 08 08
(51) **E21F 13/04** (2006.01)
(21) 364682 (22) 2004 02 02
(72) Drwięga Andrzej, Kania Jan, Meder Andrzej, Pieczora Edward
(73) Centrum Mechanizacji Górnictwa KOMAG, Gliwice (PL)
(54) Zespół do awaryjnego hamowania zestawu transportowego

B1 (11) **200362** (41) 2004 12 13
(51) **E21F 15/02** (2006.01)
(21) 360510 (22) 2003 06 05
(72) Kazienko Janusz, Bryja Zbigniew, Bachowski Cezary, Słaboń Jan, Puto Krzysztof, Chłopek Andrzej, Małachowski Marian, Jasiński Andrzej
(73) KGHM ECOREN S.A., Lubin (PL)
(54) Mieszanka podsadzkowa i sposób wytwarzania podsadzki górniczej

B1 (11) **200108** (41) 2005 07 11
(51) **E21F 17/02** (2006.01)
G02B 6/44 (2006.01)
H02G 1/08 (2006.01)
(21) 372115 (22) 2003 05 09
(30) 02 369 2002 06 10 AT
(86) 2003 05 09 PCT/AT03/00134
(87) 2003 12 18 WO03/104614, PCT Gazette nr 51/03
(72) Kübel Johann, Kadrnoska Helmut, Reiss Gerhard
(73) CableRunner Austria GmbH, Wiedeń (AT)
(54) Urządzenie montażowe dla osłony kablowej

B1 (11) **200356** (41) 2005 08 08
(51) **E21F 17/16** (2006.01)
B65G 5/00 (2006.01)
B65D 90/04 (2006.01)
(21) 364650 (22) 2004 01 30
(72) Rydarowska Alicja, Rydarowski Henryk, Kuboń Andrzej
(73) Przedsiębiorstwo Produkcyjno-Uslugowo-Handlowe PLASTON Sp. z o.o., Gliwice (PL)
(54) Okładzina zbiornika magazynowego

B1 (11) **200348** (41) 2005 07 25
(51) **E21F 5/00** (2006.01)
A62C 3/06 (2006.01)
A62D 1/06 (2006.01)
(21) 364446 (22) 2004 01 19
(72) Roszkowski Janusz, Nawrat Stanisław, Berger Jerzy, Dziurzyński Waclaw, Łuska Piotr
(73) Akademia Górnictwo-Hutnicza im. Stanisława Staszica, Kraków (PL)
(54) Sposób opanowania pożarów w kopalniach węgla kamiennego

B1 (11) **200285** (41) 2005 01 24
(51) **E21F 5/16** (2006.01)
C09K 3/22 (2006.01)
(21) 361317 (22) 2003 07 17
(72) Lebecki Kazimierz, Cybulski Krzysztof, Fersztorowski Maciej, Rogoziński Marek
(73) Główny Instytut Górnictwa, Katowice (PL); Fersztorowski Maciej, Mysłowice (PL)
(54) Środek do zwalczania zagrożeń pyłowych

B1 (11) **200230** (41) 2004 03 22
 (51) **F01B 9/06** (2006.01)
 (21) 356010 (22) 2002 09 12
 (76) Wójcik Wiesław, Krępiec (PL)
 (54) Mechanizm korbowy tłokowych silników spalinowych

B1 (11) **200265** (41) 2001 08 27
 (51) **F01D 5/14** (2006.01)
F04D 29/32 (2006.01)
F02K 3/04 (2006.01)
 (21) 345839 (22) 2001 02 14
 (30) 00 507408 2000 02 18 US
 (72) Decker John Jared, Breeze-Stringfellow Andrew
 (73) GENERAL ELECTRIC COMPANY, Schenectady (US)
 (54) Sprężarka

B1 (11) **200334** (41) 2004 11 02
 (51) **F01L 3/22** (2006.01)
 (21) 362714 (22) 2001 07 13
 (30) 00 10034773 2000 07 18 DE
 (86) 2001 07 13 PCT/EP01/08099
 (87) 2002 01 24 WO02/06640, PCT Gazette nr 04/02
 (72) Jensen Finn Quordrup
 (73) MAN B & W DIESEL A/S, Copenhagen (DK)
 (54) Zespół zaworowy do procesu wymiany ładunku w silnikach spalinowych

B1 (11) **200254** (41) 2004 06 28
 (51) **F03D 9/00** (2006.01)
F03D 7/00 (2006.01)
 (21) 356346 (22) 2001 01 25
 (30) 00 20001864 2000 02 03 DE
 (86) 2001 01 25 PCT/DE01/00299
 (87) 2001 08 09 WO01/57396, PCT Gazette nr 32/01
 (72) Herbst Manfred
 (73) SIEMENS AKTIENGESELLSCHAFT, Monachium (DE)
 (54) Grupa wiatraków złożona z co najmniej dwóch wiatraków

B1 (11) **200248** (41) 2004 10 18
 (51) **F03G 1/02** (2006.01)
F03G 1/00 (2006.01)
 (21) 359614 (22) 2003 04 09
 (72) Jedliński Jan, Bujnowski Witold
 (73) Politechnika Warszawska, Warszawa (PL)
 (54) Sprężynowy napęd zwrotny

B1 (11) **200293** (41) 2003 06 02
 (51) **F16C 32/04** (2006.01)
F16C 33/82 (2006.01)
F16C 33/66 (2006.01)
 (21) 350978 (22) 2001 11 30
 (72) Ochoński Włodzimierz
 (73) Akademia Górniczo-Hutnicza im. St. Staszica, Kraków (PL)
 (54) Poprzeczne łożyskowanie ślizgowe wału, smarowane cieczą magnetyczną

B1 (11) **200294** (41) 2003 06 02
 (51) **F16C 32/04** (2006.01)
F16C 33/82 (2006.01)
F16C 33/66 (2006.01)
 (21) 350977 (22) 2001 11 30
 (72) Ochoński Włodzimierz
 (73) Akademia Górniczo-Hutnicza im. St. Staszica, Kraków (PL)
 (54) Poprzeczne łożyskowanie wału, smarowane cieczą magnetyczną

B1 (11) **200295** (41) 2003 05 19
 (51) **F16C 32/04** (2006.01)

F16C 33/82 (2006.01)
F16C 33/66 (2006.01)
 (21) 350710 (22) 2001 11 16
 (72) Ochoński Włodzimierz
 (73) Akademia Górniczo-Hutnicza im. Stanisława Staszica, Kraków (PL)
 (54) Promieniowo-wzdłużne łożyskowanie wałka, smarowane cieczą magnetyczną

B1 (11) **200296** (41) 2003 05 19
 (51) **F16C 32/04** (2006.01)
F16C 33/82 (2006.01)
F16C 33/66 (2006.01)
 (21) 350709 (22) 2001 11 16
 (72) Ochoński Włodzimierz
 (73) Akademia Górniczo-Hutnicza im. Stanisława Staszica, Kraków (PL)
 (54) Wzdłużne łożyskowanie wałka, smarowane cieczą magnetyczną

B1 (11) **200302** (41) 2003 01 27
 (51) **F16C 32/042** (2006.01)
F16C 33/82 (2006.01)
F16C 33/66 (2006.01)
 (21) 348783 (22) 2001 07 17
 (72) Ochoński Włodzimierz
 (73) Akademia Górniczo-Hutnicza im. Stanisława Staszica, Kraków (PL)
 (54) Łożysko oporowe smarowane cieczą magnetyczną

B1 (11) **200303** (41) 2003 12 15
 (51) **F16C 33/72** (2006.01)
F16C 33/82 (2006.01)
F16C 33/76 (2006.01)
 (21) 354467 (22) 2002 06 13
 (72) Ochoński Włodzimierz
 (73) Akademia Górniczo-Hutnicza im. St. Staszica, Kraków (PL)
 (54) Uszczelnienie z cieczą magnetyczną dla poprzecznego łożyska tocznego

B1 (11) **200338** (41) 2003 06 30
 (51) **F16D 1/00** (2006.01)
 (21) 351368 (22) 2001 12 24
 (72) Gajda Zbyszek, Nowicki Bogdan
 (73) Instytut Pojazdów Szynowych TABOR, Poznań (PL)
 (54) Zespół centrujący przeniesienia napędu osiowego

B1 (11) **200062** (41) 2003 02 24
 (51) **F16G 13/00** (2006.01)
F16G 13/04 (2006.01)
F16G 13/18 (2006.01)
 (21) 349127 (22) 2001 08 13
 (72) Malec Roman, Dubicki Kazimierz
 (73) Instytut Budownictwa, Mechanizacji i Elektryfikacji Rolnictwa, Warszawa (PL)
 (54) Układ usztywniający łańcucha roboczego do konserwacji, renowacji i kopania rowów melioracyjnych

B1 (11) **200096** (41) 2002 10 21
 (51) **F16J 15/56** (2006.01)
 (21) 353226 (22) 2002 04 05
 (30) 01 10117662 2001 04 09 DE
 (72) von Borstel Dieter, Reichow Günter, Timmermann Hans-Jürgen
 (73) Carl Freudenberg KG, Weinheim (DE)
 (54) Uszczelnienie podstawowe drągów lub tłoków

B1 (11) **200218** (41) 2003 12 01
 (51) **F16K 15/18** (2006.01)
E21D 23/16 (2006.01)
 (21) 354162 (22) 2002 05 27
 (72) Sznappa Helmut, Diederichs Ryszard

(73) Centrum Mechanizacji Górnictwa KOMAG, Gliwice (PL)
 (54) Sterowany zawór zwrotny

B1 (11) **200202** (41) 2004 09 06
 (51) **F16K 17/04** (2006.01)
 (21) 358852 (22) 2003 02 24
 (72) Krzempek-Szymuś Dagna, Krzempek Franciszek
 (73) Krzempek-Szymuś Dagna, Wodzisław Śląski (PL)
 (54) Zawór bezpieczeństwa

B1 (11) **200366** (41) 2003 10 20
 (51) **F16K 31/44** (2006.01)
B25B 27/24 (2006.01)
E03F 5/22 (2006.01)
 (21) 353411 (22) 2002 04 15
 (72) Giełda Janusz, Krawiec Włodzimierz, Bałażyk Piotr
 (73) INSTALCOMPAKT Sp.z o.o., Tarnowo Podgórne (PL)
 (54) Zespół napędu ręcznego zawieradła

B1 (11) **200143** (41) 2005 08 08
 (51) **F16L 21/08** (2006.01)
F16L 47/04 (2006.01)
 (21) 372893 (22) 2002 11 20
 (30) 01 10158208 2001 11 28 DE
 02 10217127 2002 04 17 DE
 02 10221971 2002 05 17 DE
 (86) 2002 11 20 PCT/EP02/13002
 (87) 2003 06 05 WO03/046429, PCT Gazette nr 23/03
 (72) Baving Hans-Jürgen, Mannweiler Gudrun, Milnazik Peer,
 Schiedhering Lars, Zeller Henrik
 (73) FRIATEC AKTIENGESELLSCHAFT, Mannheim (DE)
 (54) Złącze wtykowe

B1 (11) **200345** (41) 2005 04 04
 (51) **F16L 37/00** (2006.01)
F16L 37/28 (2006.01)
 (21) 368713 (22) 2002 10 01
 (30) 01 10151995 2001 10 22 DE
 (86) 2002 10 01 PCT/EP02/10997
 (87) 2003 05 01 WO03/036154, PCT Gazette nr 18/03
 (72) Albrecht Günter, Vogt Thomas
 (73) MERTIK MAXITROL GmbH & CO. KG, Thale (DE)
 (54) Gniazdo wtykowe instalacji gazowej

B1 (11) **200360** (41) 2004 09 20
 (51) **F16L 59/153** (2006.01)
B29C 63/18 (2006.01)
 (21) 360787 (22) 2001 10 15
 (30) 00 1016404 2000 10 13 NL
 (86) 2001 10 15 PCT/NL01/00756
 (87) 2002 04 18 WO02/31400, PCT Gazette nr 16/02
 (72) Maas Cornelis Henricus Johannes, Baars Gerrit-Jan, De Bell Humphrey
 Reginald
 (73) THERMAFLEX INTERNATIONAL HOLDING B.V., Waalwijk (NL)
 (54) Sposób wytwarzania zestawu składającego się z rury termoizolacyjnej, zespół do wytwarzania zestawu składającego się z rury termoizolacyjnej oraz zwój ze zmontowaną rurką

B1 (11) **200160** (41) 2003 01 27
 (51) **F16L 9/00** (2006.01)
F16L 3/00 (2006.01)
E04F 15/02 (2006.01)
 (21) 354964 (22) 2002 07 09
 (30) 01 10134271 2001 07 18 DE
 (72) Bauer Peter, Lausser Franz, Buchner Peter, Salzberger Christian
 (73) gabo Systemtechnik GmbH, Niederwinkling (DE)
 (54) Rura owalna dla przewodów do płynów i sposób wytwarzania tej rury

B1 (11) **200207** (41) 2006 04 18
 (51) **F17D 5/00** (2006.01)
G01M 3/26 (2006.01)
 (21) 370731 (22) 2004 10 15
 (76) Dawidowski Jan Jerzy, Szczytniki (PL); Łęgowski Marek, Poznań (PL)
 (54) Układ do rejestrowania chwilowych oddziaływań w przesyłowych rurociągach dla cieczy albo gazów pod ciśnieniem

B1 (11) **200371** (41) 2004 03 22
 (51) **F21S 4/00** (2006.01)
F21S 8/00 (2006.01)
F21S 8/06 (2006.01)
 (21) 355983 (22) 2002 09 11
 (72) Pilszczek Bogusław, Konsor Andrzej, Wereszczyński Bogdan,
 Szopa Jacek
 (73) ES-SYSTEM S.A., Kraków (PL)
 (54) Liniowa magistrala świetlna

B1 (11) **200180** (41) 2002 07 01
 (51) **F21V 35/00** (2006.01)
 (21) 344893 (22) 2000 12 28
 (76) Tomkiewicz Paweł Marian, Luboń (PL); Tomkiewicz Jacek,
 Luboń (PL)
 (54) Okapnik

B1 (11) **200331** (41) 2006 01 23
 (51) **F22B 7/12** (2006.01)
F22B 37/06 (2006.01)
 (21) 369017 (22) 2004 07 09
 (76) Schoppe Fritz, Icking (DE)
 (54) Sposób opalania kotła płomienicowego dużej mocy paliwem pyłowym

B1 (11) **200171** (41) 2004 12 13
 (51) **F23C 39/00** (2006.01)
 (21) 364362 (22) 2002 06 03
 (30) 01 10127043 2001 06 02 DE
 (86) 2002 06 03 PCT/EP02/06063
 (87) 2002 12 12 WO02/099334, PCT Gazette nr 50/02
 (72) Weclas Miroslaw, Volker Jochen
 (73) GVP GESELLSCHAFT ZUR VERMARKTUNG DER
 PORENBRENNERTECHNIK MBH, Erlangen (DE)
 (54) Sposób i urządzenie do niskoemisyjnego spalania ciekłego paliwa bez udziału katalizatora

B1 (11) **200351** (41) 2004 10 04
 (51) **F23D 14/02** (2006.01)
 (21) 359437 (22) 2003 03 31
 (72) Szyling Stanisław
 (73) SOLGAZ Sp. z o.o., Dzierżoniów (PL)
 (54) Palnik gazowy

B1 (11) **200214** (41) 2005 01 24
 (51) **F23D 14/22** (2006.01)
F23C 7/02 (2006.01)
F23D 14/60 (2006.01)
 (21) 365945 (22) 2002 04 04
 (30) 01 0104738 2001 04 06 FR
 (86) 2002 04 04 PCT/FR02/01170
 (87) 2002 10 17 WO02/81967, PCT Gazette nr 42/02
 (72) Dugue Jacques, Legiret Thierry, Tsiava Remi Pierre,
 Louedin Olivier
 (73) L'AIR LIQUIDE SOCIETE ANONYME A DIRECTOIRE ET CONSEIL DE
 SURVEILLANCE POUR L'ETUDE ET L'EXPLOITATION DES PROCES
 GEORGES CLAUDE, Paris Cedex (FR)
 (54) Sposób spalania w piecu, do którego wtryskuje się oddzielnie co najmniej jedno paliwo i co najmniej jeden utleniacz oraz zespół palnikowy do oddzielnego wtryskiwania

B1 (11) **200093** (41) 2003 10 06
 (51) **F23G 5/00** (2006.01)
 (21) 359318 (22) 2003 03 24
 (30) 02 10213788 2002 03 27 DE
 (72) Martin Johannes, Gohlke Oliver, Horn Joachim, Busch Michael
 (73) Martin GmbH für Umwelt-und Energietechnik, Monachium (DE); Mitsubishi Heavy Industries Ltd., Tokio (JP)
 (54) Sposób oddziaływania na własności pozostałości spalania z urządzenia do spalania

B1 (11) **200188** (41) 2003 03 10
 (51) **F23K 3/00** (2006.01)
F23K 3/14 (2006.01)
F23G 5/033 (2006.01)
 (21) 349555 (22) 2001 09 07
 (76) Raczyński Lech, Kraków (PL)
 (54) Urządzenie dozujące tódogwą biomasę, zwłaszcza zbalotowaną słomę do komory spalania

B1 (11) **200298** (41) 2003 11 17
 (51) **F23K 3/02** (2006.01)
 (21) 353943 (22) 2002 05 16
 (72) Grucza Ginter, Kłapsa Stanisław, Letner Zbigniew, Sobczak Karol, Tymoszyk Marek
 (73) Innowacyjne Przedsiębiorstwo Wielobranżowe POLIN Sp.z o.o., Katowice (PL); Zespół Elektrowni PĄTNÓW-ADAMÓW-KONIN S.A., Konin (PL)
 (54) Sposób wprowadzania strumieni rozdrabnianego materiału stałego zwłaszcza węgla i czynnika susząco-transportującego w młynie wentylatorowym i młyn wentylatorowy

B1 (11) **200315** (41) 2004 12 27
 (51) **F23L 9/00** (2006.01)
F23G 7/00 (2006.01)
D21C 11/12 (2006.01)
 (21) 365223 (22) 2002 04 03
 (30) 01 60281791 2001 04 06 US
 (86) 2002 04 03 PCT/FI02/00284
 (87) 2002 10 17 WO02/81971, PCT Gazette nr 42/02
 (72) Saviharju Kari, Simonen Jorma, Simonen Liisa, Vakkilainen Esa, Mattelmäki Esko
 (73) ANDRITZ OY, Helsinki (FI)
 (54) Komora spalania kotła odzysknicowego z układem doprowadzania powietrza wtórnego

B1 (11) **200183** (41) 2004 09 20
 (51) **F23N 3/00** (2006.01)
 (21) 359193 (22) 2003 03 17
 (76) Bulanda Andrzej, Rybnik (PL)
 (54) Układ do regulacji ciągiem kominowym procesu spalania w kotelach opalanych paliwem stałym

B1 (11) **200319** (41) 2002 09 23
 (51) **F24D 3/12** (2006.01)
F24D 13/02 (2006.01)
 (21) 346435 (22) 2001 03 12
 (76) Kramarz Józef, Dębica (PL)
 (54) System i urządzenie do sekwencyjnego modułowego ogrzewania i chłodzenia pomieszczeń czynnikiem i prądem

B1 (11) **200318** (41) 2005 04 04
 (51) **F24F 12/00** (2006.01)
E04F 17/00 (2006.01)
 (21) 362447 (22) 2003 09 26
 (76) Kramarz Józef, Dębica (PL)
 (54) Sposób i urządzenie do odzyskiwania ciepła za pomocą dwutunelowych ciągów spalinowo-wentylacyjnych oraz komin dwutunelowy dla ciągów spalinowo-wentylacyjnych

B1 (11) **200209** (41) 2002 07 29
 (51) **F24F 13/06** (2006.01)
F24F 13/08 (2006.01)
 (21) 345172 (22) 2001 01 17
 (72) Dałek Piotr, Mizielniński Jerzy, Domański Wiesław
 (73) FLÄKT BOVENT Spółka z ograniczoną odpowiedzialnością, Warszawa (PL)
 (54) Sposób sterowania kierunkiem wypływającej strugi medium nawiewowego, urządzenie do sterowania kierunkiem wypływającej strugi medium nawiewowego

B1 (11) **200337** (41) 2003 01 27
 (51) **F24F 13/08** (2006.01)
 (21) 348787 (22) 2001 07 18
 (76) Kwiatkowski Mirosław, Koziegłowy k/Poznania (PL); Kwiatkowska Janina, Koziegłowy k/Poznania (PL)
 (54) Kratka wentylacyjna

B1 (11) **200089** (41) 2001 08 13
 (51) **F24H 9/20** (2006.01)
F23N 5/24 (2006.01)
 (21) 345498 (22) 2001 01 30
 (30) 00 10004549 2000 02 02 DE
 00 511 2000 03 27 AT
 (72) Aranzabal Uriarte Oier
 (73) Joh. Vaillant GmbH u. Co., Remscheid (DE)
 (54) Grzejnik z ogranicznikiem ochronnym temperatury

B1 (11) **200198** (41) 2005 04 18
 (51) **F25C 1/14** (2006.01)
A23L 3/36 (2006.01)
 (21) 369140 (22) 2002 10 19
 (30) 01 10161467 2001 12 13 DE
 02 10221523 2002 05 14 DE
 (86) 2002 10 19 PCT/EP02/11719
 (87) 2003 07 03 WO03/054459, PCT Gazette nr 27/03
 (76) Funk Dieter, Kehl-Kittersburg (DE)
 (54) Urządzenie do wytwarzania kruszonego lodu

B1 (11) **200277** (41) 2002 11 18
 (51) **F25D 17/00** (2006.01)
H02K 55/04 (2006.01)
 (21) 353912 (22) 2002 05 15
 (30) 01 854931 2001 05 15 US
 (72) Laskaris Evangelos Trifon, Alexander James Pellegrino, Ackerman Robert Adolph
 (73) General Electric Company, Schenectady (US)
 (54) Złącze dla płynu chłodzącego

B1 (11) **200155** (41) 2005 03 07
 (51) **F25D 23/06** (2006.01)
 (21) 367790 (22) 2002 09 02
 (30) 01 10143241 2001 09 04 DE
 (86) 2002 09 02 PCT/EP02/09784
 (87) 2003 03 13 WO03/021171, PCT Gazette nr 11/03
 (72) Neumann Michael, Lipp Walter
 (73) BSH BOSCH UND SIEMENS HAUSGERÄTE GMBH, München (DE)
 (54) Urządzenie chłodnicze z termoizolacyjną obudową

B1 (11) **200263** (41) 2005 03 21
 (51) **F25D 25/02** (2006.01)
A47B 88/04 (2006.01)
 (21) 368081 (22) 2002 08 12
 (30) 01 10140006 2001 08 16 DE
 (86) 2002 08 12 PCT/EP02/09013
 (87) 2003 02 27 WO03/016802, PCT Gazette nr 09/03
 (72) Laible Karl-Friedrich

(73) BSH BOSCH UND SIEMENS HAUSGERÄTE GMBH,
Monachium (DE)
(54) Urządzenie chłodnicze z wyciąganym pojemnikiem na przechowywane produkty

B1 (11) **200135** (41) 2005 07 25
(51) **F28D 1/02** (2006.01)
F24F 13/14 (2006.01)
(21) 372552 (22) 2002 06 26
(86) 2002 06 26 PCT/IT02/00425
(87) 2004 01 08 WO04/003451, PCT Gazette nr 02/04
(72) Riello Valerio Giordano
(73) GIORDANO RIELLO INTERNATIONAL GROUP S.P.A.,
Bevilacqua (IT)
(54) Grzejnik konwekcyjny do ogrzewania powietrza w zamkniętych pomieszczeniach

B1 (11) **200090** (41) 2005 04 04
(51) **F41H 5/04** (2006.01)
(21) 368715 (22) 2002 10 19
(30) 01 01126509 2001 11 10 EP
(86) 2002 10 19 PCT/EP02/11735
(87) 2003 05 22 WO03/042622, PCT Gazette nr 21/03
(72) Böttger Christian Kurt, Krummel Joe
(73) TEIJIN TWARON GMBH, Wuppertal (DE)
(54) Odzież odporna na przebicie

B1 (11) **200317** (41) 2005 05 02
(51) **F41H 7/03** (2006.01)
(21) 369653 (22) 2003 01 10
(30) 02 10203021 2002 01 26 DE
(86) 2003 01 10 PCT/DE03/00056
(87) 2003 07 31 WO03/062737, PCT Gazette nr 31/03
(72) Zurek Rudolf, Heise Gerhard
(73) KRAUSS-MAFFEI WEGMANN GMBH & CO. KG,
Monachium (DE)
(54) Pojazd opancerzony, zwłaszcza pojazd bojowy

B1 (11) **200185** (41) 2003 06 30
(51) **F41J 5/06** (2006.01)
(21) 351297 (22) 2001 12 20
(76) Tłustowski Adam, Warszawa (PL); Tymiński Dariusz,
Warszawa (PL)
(54) Sposób kontroli celnych rzutów granatem

B1 (11) **200068** (41) 2003 07 14
(51) **F42B 35/00** (2006.01)
(21) 351466 (22) 2001 12 31
(72) Wojewódka Andrzej, Kravets Viktor, Vovk Aleksiej
(73) Politechnika Śląska, Gliwice (PL)
(54) Sposób pomiaru charakterystyk materiałów wybuchowych

B1 (11) **200075** (41) 2004 05 04
(51) **G01B 3/40** (2006.01)
(21) 356788 (22) 2002 10 22
(76) Gruchot Waław, Kępno (PL)
(54) Sposób pomiaru średnicy podziałowej gwintu oraz zestaw pomiarowy do pomiaru średnicy podziałowej gwintu

B1 (11) **200113** (41) 2002 08 26
(51) **G01C 3/10** (2006.01)
(21) 352439 (22) 2002 02 25
(72) Chojnacki Dariusz, Gulewicz Andrzej, Suder Krzysztof, Spychała Jarosław, Szczepanik Ryszard
(73) Instytut Techniczny Wojsk Lotniczych, Warszawa (PL)
(54) Dalmierz bazowy, zwłaszcza do pomiaru odległości do szybko przemieszczających się obiektów

B1 (11) **200061** (41) 2003 07 28
(51) **G01H 9/00** (2006.01)
G01B 9/00 (2006.01)
G01B 11/16 (2006.01)
(21) 351843 (22) 2002 01 24
(72) Kaczmarek Paweł, Budnicki Aleksander, Beres-Pawlik Elżbieta, Abramski Krzysztof
(73) Politechnika Wroclawska, Wroclaw (PL)
(54) Urządzenie do pomiaru drgań i przemieszczeń obiektów oraz sposób pomiaru drgań i przemieszczeń obiektów

B1 (11) **200311** (41) 2003 01 13
(51) **G01L 3/14** (2006.01)
G01L 5/24 (2006.01)
(21) 348563 (22) 2001 07 06
(72) Gronostajski Jerzy, Gronostajski Zbigniew, Jaśkiewicz Karol, Misiołek Norbert, Weiler Wojciech
(73) Politechnika Wroclawska, Wroclaw (PL)
(54) Urządzenie do pomiaru momentu skręcającego

B1 (11) **200310** (41) 2003 01 13
(51) **G01L 5/12** (2006.01)
G01L 1/22 (2006.01)
(21) 348561 (22) 2001 07 06
(72) Gronostajski Jerzy, Gronostajski Zbigniew, Jaśkiewicz Karol, Misiołek Norbert, Weiler Wojciech
(73) Politechnika Wroclawska, Wroclaw (PL)
(54) Czujnik do pomiaru sił osiowych

B1 (11) **200390** (41) 2002 10 07
(51) **G01N 21/05** (2006.01)
(21) 346737 (22) 2001 03 27
(72) Prokowski Zdzisław
(73) Akademia Rolnicza, Szczecin (PL)
(54) Kuweta przepływowa do badania luminescencji płynów i zawiesin

B1 (11) **200055** (41) 2004 09 20
(51) **G01N 25/66** (2006.01)
(21) 359121 (22) 2003 03 12
(72) Gołębiowski Jacek
(73) Politechnika Łódzka, Łódź (PL)
(54) Urządzenie do pomiaru wilgotności gazu

B1 (11) **200289** (41) 2002 12 30
(51) **G01N 29/00** (2006.01)
G01G 3/00 (2006.01)
B08B 3/12 (2006.01)
(21) 348169 (22) 2001 06 19
(72) Niemczewski Bogdan
(73) Instytut Tele- i Radiotechniczny, Warszawa (PL)
(54) Radiometr do pomiaru ciśnienia promieniowania ultradźwięków w cieczach

B1 (11) **200364** (41) 2003 12 15
(51) **G01N 30/00** (2006.01)
C01B 17/02 (2006.01)
B01D 53/04 (2006.01)
(21) 354392 (22) 2002 06 10
(72) Chmielewski Andrzej G., Mikołajczuk Agnieszka, Miljevic Nada
(73) Instytut Chemii i Techniki Jądrowej, Warszawa (PL)
(54) Sposób rozdzielania izotopów siarki ³⁴S i ³²S

B1 (11) **200386** (41) 2003 12 29
(51) **G01N 30/90** (2006.01)
B01D 15/08 (2006.01)
(21) 354797 (22) 2002 06 28

(72) Dzido Tadeusz, Majewski Rafał
 (73) Akademia Medyczna w Lublinie im. Profesora Feliksa Skubiszewskiego, Lublin (PL)
 (54) Sposób i komora pozioma do rozwijania elektrochromatogramów planarnych

B1 (11) **200350** (41) 2004 09 06
 (51) **G01R 19/155** (2006.01)
 (21) 358856 (22) 2003 02 24
 (72) Czyżewski Jan
 (73) ABB Sp.z o.o., Warszawa (PL)
 (54) Ciekłokrystaliczny wskaźnik obecności i/lub wielkości napięcia

B1 (11) **200354** (41) 2005 03 21
 (51) **G01R 19/155** (2006.01)
 (21) 362262 (22) 2003 09 18
 (72) Czyżewski Jan
 (73) ABB Sp. z o.o., Warszawa (PL)
 (54) Ciekłokrystaliczny wskaźnik obecności napięcia

B1 (11) **200341** (41) 2004 06 14
 (51) **G01R 31/06** (2006.01)
G01R 31/34 (2006.01)
 (21) 357584 (22) 2002 12 06
 (72) Gębura Andrzej
 (73) Instytut Techniczny Wojsk Lotniczych, Warszawa (PL)
 (54) Sposób wykrywania zwarć w wirniku prądnicy komutatorowej prądu stałego

B1 (11) **200300** (41) 2004 01 12
 (51) **G01R 31/26** (2006.01)
H01L 31/024 (2006.01)
 (21) 354936 (22) 2002 07 08
 (72) Klugmann-Radziemska Ewa
 (73) Politechnika Gdańska, Gdańsk (PL)
 (54) Sposób zapewnienia izotermiczności krzemowego ogniwa fotowoltaicznego

B1 (11) **200271** (41) 2004 08 09
 (51) **G02B 6/36** (2006.01)
G02B 6/38 (2006.01)
G02B 6/40 (2006.01)
 (21) 358250 (22) 2001 03 21
 (30) 00 10019104 2000 04 18 DE
 (86) 2001 03 21 PCT/EP01/03233
 (87) 2001 10 25 WO01/79904, PCT Gazette nr 43/01
 (72) Kahle Eberhard, Thalemann Detlev
 (73) ADC GmbH, Berlin (DE)
 (54) Zespół dupleksowego łącznika wtykowego

B1 (11) **200088** (41) 2002 12 02
 (51) **G05B 11/00** (2006.01)
 (21) 347773 (22) 2001 05 29
 (76) Olesiński Remigiusz, Warszawa (PL); Ruda Andrzej, Warszawa (PL)
 (54) Sposób i układ do stabilizacji regulowanych wielkości fizycznych na wspólnym poziomie lub poziomach pozostających w określonych proporcjach

B1 (11) **200169** (41) 2003 01 27
 (51) **G06M 3/00** (2006.01)
G06M 1/24 (2006.01)
G01D 4/00 (2006.01)
 (21) 348784 (22) 2001 07 17
 (72) Maliszewski Janusz, Hrynac Eugeniusz, Zabielski Stanisław
 (73) Fabryka Aparatury Pomiarowej PAFAL Spółka Akcyjna, Świdnica (PL)
 (54) Liczydło, zwłaszcza do licznika energii elektrycznej

B1 (11) **200187** (41) 2003 01 13
 (51) **G08B 25/08** (2006.01)
G08B 17/00 (2006.01)
 (21) 348532 (22) 2001 07 05
 (72) Paul Jacek, Cichy Adam, Kędziorski Jacek, Przybecki Krzysztof, Podlaszewski Andrzej
 (73) POLON-ALFA Zakład Urządzeń Dozymetrycznych Spółka z ograniczoną odpowiedzialnością, Bydgoszcz (PL)
 (54) Sposób transmisji w adresowalnych systemach wczesnego wykrywania pożaru, zabezpieczenia mienia i układ elektryczny urządzenia do realizacji tego sposobu

B1 (11) **200205** (41) 2003 09 22
 (51) **G09B 23/12** (2006.01)
 (21) 352885 (22) 2002 03 20
 (72) Bednarek Stanisław, Sętkowska Elżbieta
 (73) Uniwersytet Łódzki, Łódź (PL)
 (54) Przprząd do pokazów zjawiska włoskowatości

B1 (11) **200206** (41) 2003 09 22
 (51) **G09B 23/12** (2006.01)
 (21) 352886 (22) 2002 03 20
 (72) Bednarek Stanisław
 (73) Uniwersytet Łódzki, Łódź (PL)
 (54) Przyrząd do pokazu zamiany energii potencjalnej na energię kinetyczną ruchu obrotowego

B1 (11) **200204** (41) 2003 09 22
 (51) **G09F 23/00** (2006.01)
B65D 23/12 (2006.01)
 (21) 352810 (22) 2002 03 15
 (72) Szydłowska Kinga
 (73) ITALIAN SERVICE INTEGRATION POLAND Sp. z o.o., Kraków (PL)
 (54) Wkładka na gadżety

B1 (11) **200078** (41) 2002 10 07
 (51) **H01H 31/12** (2006.01)
 (21) 352674 (22) 2002 03 07
 (30) 01 10115103 2001 03 27 DE
 (72) Lischka Michael
 (73) EFEN GmbH, Eltville (DE)
 (54) Urządzenie przyłączeniowe mocy

B1 (11) **200109** (41) 2003 08 11
 (51) **H01H 51/22** (2006.01)
 (21) 351981 (22) 2002 02 01
 (72) Dzierżyński Andrzej, Piotrowska-Kokot Ewa, Sibilski Henryk
 (73) Instytut Elektrotechniki, Warszawa (PL)
 (54) Napęd elektromagnetyczny bistabilny z magne sem trwałym

B1 (11) **200110** (41) 2003 08 11
 (51) **H01H 51/22** (2006.01)
 (21) 352117 (22) 2002 02 08
 (72) Piotrowska-Kokot Ewa, Dzierżyński Andrzej, Sibilski Henryk
 (73) Instytut Elektrotechniki, Warszawa (PL)
 (54) Napęd elektromagnetyczny cylindryczny z magnesami trwałymi

B1 (11) **200064** (41) 2005 05 02
 (51) **H01H 71/10** (2006.01)
 (21) 369824 (22) 2003 01 09
 (30) 02 10203443 2002 01 30 DE
 (86) 2003 01 09 PCT/EP03/00121
 (87) 2003 08 07 WO03/065398, PCT Gazette nr 32/03
 (72) Schick Peter, Majewski Joachim, Muders Erwin, Zimmer Klaus, Becker Joachim

(73) ABB PATENT GmbH, Ladenburg (DE)
(54) Łącznik elektryczny

B1 (11) **200379** (41) 2002 10 07
(51) **H01H 71/32** (2006.01)
(21) 353195 (22) 2002 04 04
(30) 01 0104719 2001 04 06 FR
(72) Bailly Stéphane, Bourdin Damien, Combreau Thierry, Leclercq Bernard, Spinner Bruno
(73) SOCIETE D'ETUDE ET DE REALISATION DE DISJONCTEURS, Strasbourg (FR)
(54) Wyzwalacz elektromagnetyczny ze zwozą ruchomą i jarzmem stałym

B1 (11) **200261** (41) 2005 05 30
(51) **H01H 85/10** (2006.01)
(21) 370776 (22) 2003 02 21
(30) 02 200200061 2002 02 28 SI
(86) 2003 02 21 PCT/SI03/00006
(87) 2003 09 12 WO03/075298, PCT Gazette nr 37/03
(72) Piki Franc
(73) ETI ELEKTROELEMENT D.D., Izlake (SI)
(54) Łatwotopliwy element szybkiego bezpiecznika dla ochrony instalacji niskiego prądu zakłócenowego

B1 (11) **200074** (41) 2002 06 17
(51) **H01L 21/00** (2006.01)
(21) 344322 (22) 2000 12 06
(72) Wójcik Ireneusz
(73) Instytut Technologii Elektronowej, Warszawa (PL)
(54) Urządzenie do mocowania linijek z półprzewodnikowymi strukturami laserowymi

B1 (11) **200102** (41) 2002 07 29
(51) **H01L 21/324** (2006.01)
(21) 345144 (22) 2001 01 16
(72) Adamczewska Jolanta, Bąk-Misiuk Jadwiga, Domagała Jarosław, Kaniewski Janusz, Misiuk Andrzej, Pruszczyk Marek, Regiński Kazimierz
(73) Instytut Technologii Elektronowej, Warszawa (PL)
(54) Sposób modyfikacji naprężeń w strukturach półprzewodnikowych

B1 (11) **200087** (41) 2002 12 02
(51) **H01L 29/772** (2006.01)
(21) 347756 (22) 2001 05 26
(72) Topór-Kamiński Lesław
(73) Politechnika Śląska, Gliwice (PL)
(54) Wielowejściowy tranzystor polowy MOS o bramkach swobodnych

B1 (11) **200058** (41) 2002 11 18
(51) **H01L 31/0216** (2006.01)
H01L 33/00 (2006.01)
(21) 347532 (22) 2001 05 14
(72) Kamińska Eliana, Piotrowska Anna
(73) Instytut Technologii Elektronowej, Warszawa (PL)
(54) Sposób wytwarzania przezroczystej warstwy przewodzącej typu p w przyrządach półprzewodnikowych

B1 (11) **200077** (41) 2002 08 26
(51) **H01L 33/00** (2006.01)
H01L 21/00 (2006.01)
(21) 345941 (22) 2001 02 19
(72) Piskorski Maciej
(73) Instytut Technologii Elektronowej, Warszawa (PL)
(54) Sposób wytwarzania optoelektronicznej wielowarstwowej struktury półprzewodnikowej

B1 (11) **200127** (41) 2002 09 23
(51) **H01M 1/00** (2006.01)
(21) 349843 (22) 2000 01 21
(30) 99 9900269 1999 01 27 SE
(86) 2000 01 21 PCT/SE00/00124
(87) 2000 08 03 WO00/45568, PCT Gazette nr 31/00
(72) Uggmark Johan, Forsberg Charles
(73) TELEFONAKTIEBOLAGET LM ERICSSON, Sztokholm (SE)
(54) Sposób i układ do wyznaczania poboru mocy przenośnego urządzenia łączności

B1 (11) **200313** (41) 2004 07 12
(51) **H02P 6/08** (2006.01)
(21) 358138 (22) 2003 01 06
(72) Krykowski Krzysztof, Bodora Aleksander
(73) Politechnika Śląska, Gliwice (PL)
(54) Komutator elektroniczny do dwustrefowej pracy silnika bezszczotkowego o magnesach trwałych

B1 (11) **200391** (41) 2005 08 22
(51) **H02P 6/10** (2006.01)
(21) 364964 (22) 2004 02 09
(72) Glinka Tadeusz, Fręchowicz Aleksander
(73) Politechnika Śląska, Gliwice (PL)
(54) Układ sterowania bezszczotkowego silnika prądu stałego

B1 (11) **200306** (41) 2005 10 17
(51) **H03M 7/40** (2006.01)
(21) 367145 (22) 2004 04 09
(72) Jurczak Ryszard, Pluciński Grzegorz
(73) MAINFRAME Sp. z o.o., Raszyn (PL)
(54) Sposób kodowania zestawów znaków

B1 (11) **200066** (41) 2005 01 10
(51) **H05K 3/26** (2006.01)
(21) 361116 (22) 2003 07 07
(72) Niemczewski Bogdan
(73) Instytut Tele- i Radiotechniczny, Warszawa (PL)
(54) Sposób oczyszczania płytek obwodów drukowanych po procesie lutowania podzespołów elektronicznych

B1 (11) **200357** (41) 2005 01 10
(51) **H05K 5/00** (2006.01)
G12B 9/00 (2006.01)
(21) 361088 (22) 2003 07 04
(72) Zinka Wiesław, Drewniak Mariusz
(73) MEDEN-INMED Sp. z o.o., Koszalin (PL)
(54) Obudowa, zwłaszcza zespołów elektronicznych

INDEKS UDZIELONYCH PATENTÓW, WEDŁUG SYMBOLI MKP

Symbol MKP	Nr patentu	Symbol MKP	Nr patentu
1	2	1	2
A01F 12/40 (2006.01)	200381	A01M 1/22 (2006.01)	200178*
A01F 29/01 (2006.01)	200381*	A01M 1/00 (2006.01)	200178*
A01F 15/08 (2006.01)	200382	A01M 3/00 (2006.01)	200178*
A01G 9/22 (2006.01)	200098*	A01M 1/06 (2006.01)	200178*
A01H 5/00 (2006.01)	200252*	A01N 25/00 (2006.01)	200166
A01K 11/00 (2006.01)	200320	A01N 25/30 (2006.01)	200166*
A01M 1/08 (2006.01)	200178	A01N 25/32 (2006.01)	200166*

* Patent oznaczony więcej niż jednym symbolem klasyfikacyjnym. Ogłoszenie dotyczące tego patentu można znaleźć pod symbolem klasyfikacyjnym odpowiadającym numerowi bez gwiazdki.

1	2	1	2	1	2	1	2
A01N 37/36 (2006.01)	200166*	A61K 31/137 (2006.01)	200118	A61P 35/00 (2006.01)	200243*	B24C 5/00 (2006.01)	200200
A01N 57/20 (2006.01)	200166*	A61K 31/137 (2006.01)	200264	A61P 39/06 (2006.01)	200167*	B24C 7/00 (2006.01)	200200*
A01N 43/52 (2006.01)	200239	A61K 31/197 (2006.01)	200231	A61P 7/02 (2006.01)	200325*	B25B 27/24 (2006.01)	200366*
A01N 47/38 (2006.01)	200239*	A61K 31/198 (2006.01)	200231*	A61P 9/10 (2006.01)	200325*	B25D 17/02 (2006.01)	200307
A01N 43/78 (2006.01)	200239*	A61K 8/67 (2006.01)	200231*	A61P 11/06 (2006.01)	200325*	B26C 53/04 (2006.01)	200154*
A01N 33/08 (2006.01)	200239*	A61K 8/44 (2006.01)	200231*	A61P 35/00 (2006.01)	200164*	B27K 3/50 (2006.01)	200239*
A01N 37/10 (2006.01)	200239*	A61K 31/404 (2006.01)	200132	A61P 31/04 (2006.01)	200081*	B29B 17/00 (2006.01)	200385
A01N 25/04 (2006.01)	200239*	A61K 31/506 (2006.01)	200378	A61P 3/06 (2006.01)	200336*	B29C 70/22 (2006.01)	200154
A01N 43/68 (2006.01)	200240	A61K 31/55 (2006.01)	200273	A61Q 19/00 (2006.01)	200231*	B29C 65/62 (2006.01)	200154*
A01N 47/36 (2006.01)	200240*	A61K 31/7056 (2006.01)	200140	A61Q 5/10 (2006.01)	200242*	B29C 63/18 (2006.01)	200360*
A01N 37/34 (2006.01)	200240*	A61K 35/18 (2006.01)	200250	A62B 18/08 (2006.01)	200091	B29D 11/00 (2006.01)	200305*
A01N 57/00 (2006.01)	200240*	A61K 38/12 (2006.01)	200141	A62C 3/06 (2006.01)	200348*	B32B 7/00 (2006.01)	200320*
A01N 43/653 (2006.01)	200240*	A61K 47/26 (2006.01)	200141*	A62D 1/06 (2006.01)	200348*	B32B 37/00 (2006.01)	200154*
A01N 47/36 (2006.01)	200172	A61K 9/19 (2006.01)	200141*	A63B 63/00 (2006.01)	200208	B32B 15/04 (2006.01)	200241
A01N 63/00 (2006.01)	200123	A61K 39/395 (2006.01)	200134	B01D 27/08 (2006.01)	200144	B32B 3/10 (2006.01)	200241*
A01N 37/10 (2006.01)	200123*	A61K 47/48 (2006.01)	200134*	B01D 29/44 (2006.01)	200358	B32B 27/30 (2006.01)	200267
A01N 1/02 (2006.01)	200250*	A61K 47/32 (2006.01)	200270	B01D 53/047 (2006.01)	200383	B32B 27/32 (2006.01)	200126*
A01N 59/08 (2006.01)	200322*	A61K 9/32 (2006.01)	200270*	B01D 53/48 (2006.01)	200237	B41F 33/00 (2006.01)	200158
A01N 25/04 (2006.01)	200322*	A61K 8/34 (2006.01)	200242	B01D 53/83 (2006.01)	200237*	B41K 1/40 (2006.01)	200291
A01N 59/00 (2006.01)	200322*	A61K 8/81 (2006.01)	200242*	B01D 53/74 (2006.01)	200256	B41K 1/54 (2006.01)	200291*
A01P 13/00 (2006.01)	200166*	A61K 9/06 (2006.01)	200322	B01D 53/50 (2006.01)	200256*	B41K 1/40 (2006.01)	200292
A01P 13/00 (2006.01)	200240*	A61K 9/20 (2006.01)	200163	B01D 53/00 (2006.01)	200288*	B41K 1/56 (2006.01)	200292*
A01P 13/00 (2006.01)	200172*	A61K 31/496 (2006.01)	200163*	B01D 33/048 (2006.01)	200288*	B41M 1/20 (2006.01)	200158*
A01P 1/00 (2006.01)	200123*	A61K 9/50 (2006.01)	200211	B01D 15/08 (2006.01)	200336*	B42D 15/10 (2006.01)	200142
A01P 3/00 (2006.01)	200123*	A61K 9/58 (2006.01)	200211*	B01D 53/04 (2006.01)	200364*	B60J 5/04 (2006.01)	200323
A01P 1/00 (2006.01)	200322*	A61K 47/32 (2006.01)	200211*	B01D 15/08 (2006.01)	200386*	B60L 7/06 (2006.01)	200244
A21C 3/02 (2006.01)	200073	A61K 9/72 (2006.01)	200063	B01J 21/04 (2006.01)	200222	B60L 3/00 (2006.01)	200244*
A21D 11/16 (2006.01)	200161	A61K 31/46 (2006.01)	200063*	B01J 21/02 (2006.01)	200222*	B60M 1/28 (2006.01)	200070*
A22C 11/00 (2006.01)	200335	A61K 31/137 (2006.01)	200272*	B01J 23/52 (2006.01)	200133	B60P 1/36 (2006.01)	200151*
A23B 4/00 (2006.01)	200361	A61K 31/4409 (2006.01)	200249*	B01J 23/44 (2006.01)	200133*	B60S 1/52 (2006.01)	200370*
A23B 4/00 (2006.01)	200363	A61K 31/445 (2006.01)	200249*	B01J 37/02 (2006.01)	200133*	B60S 1/38 (2006.01)	200189
A23C 21/06 (2006.01)	200343*	A61K 31/495 (2006.01)	200249*	B01J 2/30 (2006.01)	200257*	B60S 1/40 (2006.01)	200189*
A23C 21/08 (2006.01)	200343*	A61K 31/551 (2006.01)	200249*	B02C 15/08 (2006.01)	200308	B61B 3/02 (2006.01)	200162
A23C 13/14 (2006.01)	200106*	A61K 31/47 (2006.01)	200147*	B03B 5/34 (2006.01)	200199*	B61B 13/04 (2006.01)	200162*
A23D 7/00 (2006.01)	200152	A61K 31/451 (2006.01)	200119*	B03C 3/36 (2006.01)	200288	B61B 13/02 (2006.01)	200380*
A23D 7/02 (2006.01)	200106*	A61K 31/495 (2006.01)	200119*	B04C 5/00 (2006.01)	200359	B61D 15/00 (2006.01)	200070
A23G 63/46 (2006.01)	200343	A61K 31/404 (2006.01)	200115*	B04C 5/08 (2006.01)	200199	B61D 3/18 (2006.01)	200332*
A23G 63/52 (2006.01)	200343*	A61K 31/41 (2006.01)	200238*	B05B 9/00 (2006.01)	200222*	B61D 3/18 (2006.01)	200333*
A23L 3/10 (2006.01)	200361*	A61K 31/40 (2006.01)	200243*	B05B 1/04 (2006.01)	200370	B61D 7/32 (2006.01)	200151*
A23L 3/10 (2006.01)	200363*	A61K 31/77 (2006.01)	200243*	B05B 11/00 (2006.01)	200153	B61D 15/00 (2006.01)	200349*
A23L 1/226 (2006.01)	200387	A61K 31/35 (2006.01)	200167*	B05B 15/02 (2006.01)	200278	B61F 3/12 (2006.01)	200332*
A23L 2/02 (2006.01)	200076	A61K 31/519 (2006.01)	200325*	B05C 5/02 (2006.01)	200278*	B61F 3/12 (2006.01)	200333*
A23L 2/52 (2006.01)	200076*	A61K 31/435 (2006.01)	200164*	B05C 19/02 (2006.01)	200262	B61G 5/02 (2006.01)	200332
A23L 3/36 (2006.01)	200198*	A61K 31/43 (2006.01)	200081*	B05D 1/24 (2006.01)	200262*	B61G 5/02 (2006.01)	200333
A47B 3/08 (2006.01)	200107	A61K 31/545 (2006.01)	200130*	B05D 3/00 (2006.01)	200389	B61G 7/06 (2006.01)	200122
A47B 88/04 (2006.01)	200263*	A61K 38/17 (2006.01)	200384*	B07B 13/00 (2006.01)	200084	B61G 7/12 (2006.01)	200122*
A47C 17/175 (2006.01)	200283	A61K 31/22 (2006.01)	200336*	B07B 4/02 (2006.01)	200085	B61J 3/06 (2006.01)	200247
A47F 5/00 (2006.01)	200339	A61K 31/351 (2006.01)	200336*	B08B 3/12 (2006.01)	200067	B61L 29/28 (2006.01)	200174
A47F 7/00 (2006.01)	200339*	A61L 2/00 (2006.01)	200250*	B08B 9/02 (2006.01)	200280	B62B 15/00 (2006.01)	200177
A47G 21/06 (2006.01)	200111	A61P 25/28 (2006.01)	200118*	B08B 3/12 (2006.01)	200289*	B62D 5/07 (2006.01)	200260
A47G 21/06 (2006.01)	200112	A61P 21/00 (2006.01)	200118*	B09B 3/00 (2006.01)	200309	B62M 11/16 (2006.01)	200388
A47G 9/02 (2006.01)	200191	A61P 25/16 (2006.01)	200264*	B09B 3/00 (2006.01)	200095	B63B 25/24 (2006.01)	200128
A47G 19/22 (2006.01)	200316*	A61P 17/00 (2006.01)	200231*	B09B 3/00 (2006.01)	200375	B63C 11/00 (2006.01)	200173
A47J 31/40 (2006.01)	200203	A61P 1/00 (2006.01)	200132*	B09B 1/00 (2006.01)	200216*	B65B 1/04 (2006.01)	200269*
A47J 31/40 (2006.01)	200114	A61P 25/24 (2006.01)	200378*	B21D 7/08 (2006.01)	200194	B65B 9/12 (2006.01)	200246
A47K 13/06 (2006.01)	200201	A61P 25/08 (2006.01)	200273*	B21F 11/00 (2006.01)	200235*	B65D 19/00 (2006.01)	200339*
A47L 13/20 (2006.01)	200065	A61P 31/14 (2006.01)	200140*	B21H 7/00 (2006.01)	200103	B65D 35/00 (2006.01)	200210
A47L 7/00 (2006.01)	200094	A61P 37/00 (2006.01)	200134*	B22D 1/00 (2006.01)	200072	B65D 35/00 (2006.01)	200286
A47L 9/24 (2006.01)	200094*	A61P 29/00 (2006.01)	200272*	B22D 27/20 (2006.01)	200072*	B65D 35/00 (2006.01)	200377
A47L 11/34 (2006.01)	200094*	A61P 3/06 (2006.01)	200249*	B23B 29/034 (2006.01)	200190*	B65D 39/08 (2006.01)	200367
A47L 9/14 (2006.01)	200259	A61P 1/00 (2006.01)	200147*	B23D 77/00 (2006.01)	200190	B65D 41/62 (2006.01)	200301
A47L 9/26 (2006.01)	200258	A61P 3/14 (2006.01)	200119*	B23H 7/38 (2006.01)	200213*	B65D 55/08 (2006.01)	200301*
A61D 19/02 (2006.01)	200269	A61P 19/00 (2006.01)	200119*	B23K 11/08 (2006.01)	200241*	B65D 49/06 (2006.01)	200301*
A61F 13/537 (2006.01)	200330	A61P 19/02 (2006.01)	200115*	B23K 26/00 (2006.01)	200241*	B65D 47/08 (2006.01)	200287
A61J 11/04 (2006.01)	200316*	A61P 25/00 (2006.01)	200238*	B24B 5/42 (2006.01)	200103*	B65D 47/10 (2006.01)	200287*

1	2	1	2	1	2	1	2
B65D 41/32 (2006.01)	200287*	C07C 235/20 (2006.01)	200328	C07K 14/535 (2006.01)	200157*	C23C 8/24 (2006.01)	200120
B65D 47/24 (2006.01)	200316	C07C 237/06 (2006.01)	200365	C08F 2/06 (2006.01)	200195	C23C 8/26 (2006.01)	200120*
B65D 5/74 (2006.01)	200344	C07C 249/16 (2006.01)	200223	C08F 20/56 (2006.01)	200195*	C23C 8/24 (2006.01)	200121
B65D 77/04 (2006.01)	200182	C07C 281/18 (2006.01)	200223*	C08F 20/38 (2006.01)	200195*	C23C 8/26 (2006.01)	200121*
B65D 85/60 (2006.01)	200182*	C07C 317/18 (2006.01)	200116	C08F 2/32 (2006.01)	200255	C23F 15/00 (2006.01)	200346
B65D 77/38 (2006.01)	200182*	C07C 323/12 (2006.01)	200116*	C08G 69/10 (2006.01)	200217*	C23F 11/00 (2006.01)	200346*
B65D 5/30 (2006.01)	200182*	C07C 35/23 (2006.01)	200057	C08G 18/40 (2006.01)	200228	C25B 9/04 (2006.01)	200393
B65D 77/22 (2006.01)	200282	C07C 35/36 (2006.01)	200056	C08G 18/48 (2006.01)	200228*	D01D 5/36 (2006.01)	200279
B65D 81/32 (2006.01)	200181	C07C 39/14 (2006.01)	200212	C08G 18/62 (2006.01)	200228*	D05B 73/12 (2006.01)	200060
B65D 1/24 (2006.01)	200181*	C07C 45/89 (2006.01)	200192	C08G 64/20 (2006.01)	200193	D06M 11/00 (2006.01)	200059
B65D 85/72 (2006.01)	200181*	C07C 5/333 (2006.01)	200220	C08G 64/24 (2006.01)	200193*	D06M 13/00 (2006.01)	200059*
B65D 1/36 (2006.01)	200181*	C07C 11/04 (2006.01)	200220*	C08G 18/54 (2006.01)	200368*	D06M 15/00 (2006.01)	200059*
B65D 81/32 (2006.01)	200106	C07C 5/333 (2006.01)	200221	C08J 11/16 (2006.01)	200385*	D21C 11/12 (2006.01)	200315*
B65D 85/575 (2006.01)	200395	C07C 11/02 (2006.01)	200221*	C08J 9/28 (2006.01)	200255*	E01B 27/00 (2006.01)	200151
B65D 27/00 (2006.01)	200395*	C07C 69/15 (2006.01)	200232	C08J 5/18 (2006.01)	200126	E01B 29/05 (2006.01)	200349
B65D 47/00 (2006.01)	200120*	C07C 67/00 (2006.01)	200232*	C08J 5/18 (2006.01)	200266	E01C 3/00 (2006.01)	200309*
B65D 47/00 (2006.01)	200121*	C07C 69/15 (2006.01)	200233	C08J 7/04 (2006.01)	200305	E01C 9/08 (2006.01)	200124*
B65D 90/04 (2006.01)	200356*	C07C 67/00 (2006.01)	200233*	C08J 3/24 (2006.01)	200186*	E02B 11/00 (2006.01)	200342
B65D 23/12 (2006.01)	200204*	C07C 7/144 (2006.01)	200197	C08K 3/00 (2006.01)	200266*	E02F 3/36 (2006.01)	200100
B65G 47/64 (2006.01)	200335*	C07C 13/15 (2006.01)	200197*	C08K 5/23 (2006.01)	200266*	E03B 3/03 (2006.01)	200224
B65G 19/28 (2006.01)	200080*	C07C 67/52 (2006.01)	200336*	C08K 5/12 (2006.01)	200275	E03D 1/012 (2006.01)	200099
B65G 5/00 (2006.01)	200356*	C07D 277/22 (2006.01)	200314*	C08K 5/092 (2006.01)	200275*	E03F 5/10 (2006.01)	200224*
B65H 75/44 (2006.01)	200258*	C07D 213/61 (2006.01)	200328*	C08K 5/06 (2006.01)	200186*	E03F 5/22 (2006.01)	200366*
B65H 39/16 (2006.01)	200149	C07D 209/88 (2006.01)	200082	C08K 5/15 (2006.01)	200186*	E04B 1/90 (2006.01)	200284
B66B 7/10 (2006.01)	200347	C07D 211/26 (2006.01)	200249	C08L 23/10 (2006.01)	200126*	E04B 5/02 (2006.01)	200281
B66D 1/28 (2006.01)	200347*	C07D 211/34 (2006.01)	200249*	C08L 91/06 (2006.01)	200126*	E04B 9/18 (2006.01)	200281*
B66D 1/54 (2006.01)	200219	C07D 211/70 (2006.01)	200249*	C08L 33/08 (2006.01)	200266*	E04B 2/96 (2006.01)	200245*
B67B 3/00 (2006.01)	200175	C07D 243/08 (2006.01)	200249*	C08L 33/10 (2006.01)	200266*	E04B 1/48 (2006.01)	200245*
B67D 1/08 (2006.01)	200105	C07D 295/15 (2006.01)	200249*	C08L 27/00 (2006.01)	200266*	E04B 1/64 (2006.01)	200092*
C01B 11/02 (2006.01)	200136	C07D 215/56 (2006.01)	200147	C08L 21/00 (2006.01)	200186	E04C 2/38 (2006.01)	200284*
C01B 13/11 (2006.01)	200376	C07D 215/36 (2006.01)	200147*	C08L 97/02 (2006.01)	200368	E04C 2/292 (2006.01)	200236
C01B 15/023 (2006.01)	200150	C07D 215/22 (2006.01)	200147*	C09D 5/16 (2006.01)	200268	E04C 5/02 (2006.01)	200235
C01B 3/50 (2006.01)	200229	C07D 251/62 (2006.01)	200104	C09J 5/10 (2006.01)	200241*	E04F 13/08 (2006.01)	200284*
C01B 33/12 (2006.01)	200276	C07D 295/12 (2006.01)	200215	C09K 11/01 (2006.01)	200095*	E04F 10/06 (2006.01)	200098
C01B 33/14 (2006.01)	200234	C07D 295/14 (2006.01)	200119	C09K 17/02 (2006.01)	200216	E04F 13/08 (2006.01)	200245
C01B 7/19 (2006.01)	200329*	C07D 295/155 (2006.01)	200119*	C09K 3/22 (2006.01)	200285*	E04F 15/04 (2006.01)	200137
C01B 17/02 (2006.01)	200364*	C07D 211/34 (2006.01)	200119*	C10J 3/06 (2006.01)	200396	E04F 15/04 (2006.01)	200148
C01F 17/00 (2006.01)	200095*	C07D 401/04 (2006.01)	200115	C10L 5/02 (2006.01)	200375*	E04F 15/02 (2006.01)	200160*
C01F 7/22 (2006.01)	200125	C07D 401/14 (2006.01)	200115*	C10L 1/06 (2006.01)	200117	E04F 17/00 (2006.01)	200318*
C02C 11/00 (2006.01)	200309*	C07D 209/08 (2006.01)	200115*	C10L 5/14 (2006.01)	200352	E04G 23/02 (2006.01)	200092
C02F 11/00 (2006.01)	200375*	C07D 401/12 (2006.01)	200238	C10M 169/04 (2006.01)	200071	E04G 7/30 (2006.01)	200251
C02F 9/00 (2006.01)	200131	C07D 401/14 (2006.01)	200238*	C11D 1/83 (2006.01)	200083	E04G 1/14 (2006.01)	200251*
C03B 23/03 (2006.01)	200101	C07D 403/14 (2006.01)	200243	C12N 15/12 (2006.01)	200384*	E04G 25/02 (2006.01)	200392*
C03B 5/18 (2006.01)	200156	C07D 401/14 (2006.01)	200243*	C12N 15/52 (2006.01)	200157	E04H 12/08 (2006.01)	200092*
C03B 7/16 (2006.01)	200253	C07D 405/12 (2006.01)	200167	C12N 15/57 (2006.01)	200225	E04H 12/22 (2006.01)	200297
C03C 17/22 (2006.01)	200139	C07D 407/12 (2006.01)	200167*	C12N 15/62 (2006.01)	200225*	E04H 17/22 (2006.01)	200297*
C03C 17/36 (2006.01)	200138	C07D 413/04 (2006.01)	200394	C12N 15/70 (2006.01)	200225*	E04H 6/16 (2006.01)	200324
C03C 17/36 (2006.01)	200326	C07D 487/04 (2006.01)	200325	C12N 9/50 (2006.01)	200225*	E05D 7/04 (2006.01)	200321
C03C 17/34 (2006.01)	200159*	C07D 491/14 (2006.01)	200164	C12N 15/82 (2006.01)	200252	E05D 7/02 (2006.01)	200321*
C04B 11/28 (2006.01)	200227	C07D 311/00 (2006.01)	200164*	C12N 9/14 (2006.01)	200176	E05F 15/16 (2006.01)	200369*
C04B 11/30 (2006.01)	200227*	C07D 221/00 (2006.01)	200164*	C12N 15/29 (2006.01)	200176*	E06B 9/58 (2006.01)	200098*
C04B 18/14 (2006.01)	200227*	C07D 471/04 (2006.01)	200164*	C12N 9/99 (2006.01)	200336	E06B 1/62 (2006.01)	200353
C05G 3/10 (2006.01)	200257	C07D 207/34 (2006.01)	200164*	C12P 7/02 (2006.01)	200057*	E06B 9/17 (2006.01)	200179
C07C 65/055 (2006.01)	200133*	C07D 499/00 (2006.01)	200081	C12P 7/02 (2006.01)	200056*	E06B 9/70 (2006.01)	200369
C07C 17/38 (2006.01)	200329	C07D 501/38 (2006.01)	200130	C12P 21/02 (2006.01)	200145*	E06C 7/08 (2006.01)	200124*
C07C 17/20 (2006.01)	200329*	C07D 295/20 (2006.01)	200130*	C12P 21/06 (2006.01)	200225*	E21B 10/08 (2006.01)	200372
C07C 19/08 (2006.01)	200329*	C07D 493/00 (2006.01)	200157*	C12P 21/02 (2006.01)	200225*	E21B 17/07 (2006.01)	200304
C07C 203/04 (2006.01)	200165	C07D 309/30 (2006.01)	200336*	C12Q 1/34 (2006.01)	200176*	E21B 33/12 (2006.01)	200327
C07C 209/10 (2006.01)	200170	C07K 16/28 (2006.01)	200134*	C21D 10/00 (2006.01)	200213	E21B 33/13 (2006.01)	200184
C07C 211/09 (2006.01)	200314	C07K 1/02 (2006.01)	200217	C22B 59/00 (2006.01)	200095*	E21C 35/18 (2006.01)	200372*
C07C 213/08 (2006.01)	200340	C07K 14/435 (2006.01)	200384	C22C 38/24 (2006.01)	200146	E21C 18/04 (2006.01)	200124
C07C 213/00 (2006.01)	200340*	C07K 16/18 (2006.01)	200384*	C22F 3/00 (2006.01)	200213*	E21C 31/04 (2006.01)	200086
C07C 215/30 (2006.01)	200340*	C07K 14/56 (2006.01)	200274	C23C 14/08 (2006.01)	200159	E21C 35/24 (2006.01)	200355
C07C 215/28 (2006.01)	200272	C07K 41/02 (2006.01)	200274*	C23C 2/30 (2006.01)	200196	E21C 47/00 (2006.01)	200226
C07C 217/74 (2006.01)	200272*	C07K 14/62 (2006.01)	200145	C23C 2/02 (2006.01)	200196*	E21D 7/00 (2006.01)	200184*

1	2	1	2
E21D 11/15 (2006.01)	200129	F16L 59/153 (2006.01)	200360
E21D 11/15 (2006.01)	200069	F16L 9/00 (2006.01)	200160
E21D 11/15 (2006.01)	200079	F16L 3/00 (2006.01)	200160*
E21D 11/15 (2006.01)	200373	F17D 5/00 (2006.01)	200207
E21D 11/15 (2006.01)	200374	F21S 4/00 (2006.01)	200371
E21D 11/22 (2006.01)	200168	F21S 8/00 (2006.01)	200371*
E21D 11/22 (2006.01)	200097	F21S 8/06 (2006.01)	200371*
E21D 11/36 (2006.01)	200312	F21V 35/00 (2006.01)	200180
E21D 19/00 (2006.01)	200392	F22B 7/12 (2006.01)	200331
E21D 23/16 (2006.01)	200218*	F22B 37/06 (2006.01)	200331*
E21F 7/00 (2006.01)	200383*	F23C 39/00 (2006.01)	200171
E21F 15/00 (2006.01)	200309*	F23C 7/02 (2006.01)	200214*
E21F 13/00 (2006.01)	200080	F23D 14/02 (2006.01)	200351
E21F 13/00 (2006.01)	200299	F23D 14/22 (2006.01)	200214
E21F 13/08 (2006.01)	200299*	F23D 14/60 (2006.01)	200214*
E21F 13/02 (2006.01)	200380	F23G 7/12 (2006.01)	200385*
E21F 13/04 (2006.01)	200290	F23G 5/00 (2006.01)	200093
E21F 15/02 (2006.01)	200362	F23G 5/033 (2006.01)	200188*
E21F 17/02 (2006.01)	200108	F23G 7/00 (2006.01)	200315*
E21F 17/16 (2006.01)	200356	F23K 3/00 (2006.01)	200188
E21F 5/00 (2006.01)	200348	F23K 3/14 (2006.01)	200188*
E21F 5/16 (2006.01)	200285	F23K 3/02 (2006.01)	200298
F01B 9/06 (2006.01)	200230	F23L 9/00 (2006.01)	200315
F01D 5/14 (2006.01)	200265	F23N 3/00 (2006.01)	200183
F01L 3/22 (2006.01)	200334	F23N 5/24 (2006.01)	200089*
F02H 35/024 (2006.01)	200358*	F24D 3/12 (2006.01)	200319
F02K 3/04 (2006.01)	200265*	F24D 13/02 (2006.01)	200319*
F03D 9/00 (2006.01)	200254	F24F 13/28 (2006.01)	200144*
F03D 7/00 (2006.01)	200254*	F24F 12/00 (2006.01)	200318
F03G 1/02 (2006.01)	200248	F24F 13/06 (2006.01)	200209
F03G 1/00 (2006.01)	200248*	F24F 13/08 (2006.01)	200209*
F04D 29/32 (2006.01)	200265*	F24F 13/08 (2006.01)	200337
F15D 1/02 (2006.01)	200288*	F24F 13/14 (2006.01)	200135*
F16C 32/04 (2006.01)	200293	F24H 9/20 (2006.01)	200089
F16C 33/82 (2006.01)	200293*	F25C 1/14 (2006.01)	200198
F16C 33/66 (2006.01)	200293*	F25D 17/00 (2006.01)	200277
F16C 32/04 (2006.01)	200294	F25D 23/06 (2006.01)	200155
F16C 33/82 (2006.01)	200294*	F25D 25/02 (2006.01)	200263
F16C 33/66 (2006.01)	200294*	F26B 3/20 (2006.01)	200389*
F16C 32/04 (2006.01)	200295	F28D 1/02 (2006.01)	200135
F16C 33/82 (2006.01)	200295*	F41H 5/04 (2006.01)	200090
F16C 33/66 (2006.01)	200295*	F41H 7/03 (2006.01)	200317
F16C 32/04 (2006.01)	200296	F41J 5/06 (2006.01)	200185
F16C 33/82 (2006.01)	200296*	F42B 35/00 (2006.01)	200068
F16C 33/66 (2006.01)	200296*	G01B 3/40 (2006.01)	200075
F16C 32/042 (2006.01)	200302	G01B 9/00 (2006.01)	200061*
F16C 33/82 (2006.01)	200302*	G01B 11/16 (2006.01)	200061*
F16C 33/66 (2006.01)	200302*	G01C 3/10 (2006.01)	200113
F16C 33/72 (2006.01)	200303	G01D 4/00 (2006.01)	200169*
F16C 33/82 (2006.01)	200303*	G01G 3/00 (2006.01)	200289*
F16C 33/76 (2006.01)	200303*	G01H 9/00 (2006.01)	200061
F16D 1/00 (2006.01)	200338	G01J 3/46 (2006.01)	200158*
F16G 13/00 (2006.01)	200062	G01L 3/14 (2006.01)	200311
F16G 13/04 (2006.01)	200062*	G01L 5/24 (2006.01)	200311*
F16G 13/18 (2006.01)	200062*	G01L 5/12 (2006.01)	200310
F16J 15/12 (2006.01)	200241*	G01L 1/22 (2006.01)	200310*
F16J 15/56 (2006.01)	200096	G01M 3/26 (2006.01)	200207*
F16K 15/18 (2006.01)	200218	G01N 21/05 (2006.01)	200390
F16K 17/04 (2006.01)	200202	G01N 25/66 (2006.01)	200055
F16K 31/44 (2006.01)	200366	G01N 29/00 (2006.01)	200289
F16L 15/06 (2006.01)	200327*	G01N 30/00 (2006.01)	200364
F16L 21/08 (2006.01)	200143	G01N 30/90 (2006.01)	200386
F16L 47/04 (2006.01)	200143*	G01R 19/155 (2006.01)	200350
F16L 37/00 (2006.01)	200345	G01R 19/155 (2006.01)	200354
F16L 37/28 (2006.01)	200345*	G01R 31/06 (2006.01)	200341

1	2	1	2
G01R 31/34 (2006.01)	200341*	H01H 51/22 (2006.01)	200109
G01R 31/26 (2006.01)	200300	H01H 51/22 (2006.01)	200110
G02B 5/23 (2006.01)	200195*	H01H 71/10 (2006.01)	200064
G02B 1/04 (2006.01)	200305*	H01H 71/32 (2006.01)	200379
G02B 1/11 (2006.01)	200159*	H01H 85/10 (2006.01)	200261
G02B 6/44 (2006.01)	200108*	H01J 9/52 (2006.01)	200095*
G02B 6/36 (2006.01)	200271	H01L 31/024 (2006.01)	200300*
G02B 6/38 (2006.01)	200271*	H01L 21/00 (2006.01)	200074
G02B 6/40 (2006.01)	200271*	H01L 21/324 (2006.01)	200102
G02F 1/153 (2006.01)	200195*	H01L 29/772 (2006.01)	200087
G05B 11/00 (2006.01)	200088	H01L 31/0216 (2006.01)	200058
G06K 19/077 (2006.01)	200142*	H01L 33/00 (2006.01)	200058*
G06M 3/00 (2006.01)	200169	H01L 33/00 (2006.01)	200077
G06M 1/24 (2006.01)	200169*	H01L 21/00 (2006.01)	200077*
G08B 25/08 (2006.01)	200187	H01M 1/00 (2006.01)	200127
G08B 17/00 (2006.01)	200187*	H02G 1/08 (2006.01)	200108*
G09B 23/12 (2006.01)	200205	H02K 55/04 (2006.01)	200277*
G09B 23/12 (2006.01)	200206	H02P 6/08 (2006.01)	200313
G09F 3/00 (2006.01)	200320*	H02P 6/10 (2006.01)	200391
G09F 23/00 (2006.01)	200204	H03M 7/40 (2006.01)	200306
G11B 23/03 (2006.01)	200395*	H05K 3/26 (2006.01)	200066
G12B 9/00 (2006.01)	200357*	H05K 5/00 (2006.01)	200357
H01H 31/12 (2006.01)	200078		

INDEKS NUMEROWY
UDZIELONYCH PATENTÓW

Nr patentu	Symbol MKP	Nr patentu	Symbol MKP
1	2	1	2
200055	G01N 25/66 (2006.01)	200088	G05B 11/00 (2006.01)
200056	C07C 35/36 (2006.01)	200089	F24H 9/20 (2006.01)
200057	C07C 35/23 (2006.01)	200090	F41H 5/04 (2006.01)
200058	H01L 31/0216 (2006.01)	200091	A62B 18/08 (2006.01)
200059	D06M 11/00 (2006.01)	200092	E04G 23/02 (2006.01)
200060	D05B 73/12 (2006.01)	200093	F23G 5/00 (2006.01)
200061	G01H 9/00 (2006.01)	200094	A47L 7/00 (2006.01)
200062	F16G 13/00 (2006.01)	200095	B09B 3/00 (2006.01)
200063	A61K 9/72 (2006.01)	200096	F16J 15/56 (2006.01)
200064	H01H 71/10 (2006.01)	200097	E21D 11/22 (2006.01)
200065	A47L 13/20 (2006.01)	200098	E04F 10/06 (2006.01)
200066	H05K 3/26 (2006.01)	200099	E03D 1/012 (2006.01)
200067	B08B 3/12 (2006.01)	200100	E02F 3/36 (2006.01)
200068	F42B 35/00 (2006.01)	200101	C03B 23/03 (2006.01)
200069	E21D 11/15 (2006.01)	200102	H01L 21/324 (2006.01)
200070	B61D 15/00 (2006.01)	200103	B21H 7/00 (2006.01)
200071	C10M 169/04 (2006.01)	200104	C07D 251/62 (2006.01)
200072	B22D 1/00 (2006.01)	200105	B67D 1/08 (2006.01)
200073	A21C 3/02 (2006.01)	200106	B65D 81/32 (2006.01)
200074	H01L 21/00 (2006.01)	200107	A47B 3/08 (2006.01)
200075	G01B 3/40 (2006.01)	200108	E21F 17/02 (2006.01)
200076	A23L 2/02 (2006.01)	200109	H01H 51/22 (2006.01)
200077	H01L 33/00 (2006.01)	200110	H01H 51/22 (2006.01)
200078	H01H 31/12 (2006.01)	200111	A47G 21/06 (2006.01)
200079	E21D 11/15 (2006.01)	200112	A47G 21/06 (2006.01)
200080	E21F 13/00 (2006.01)	200113	G01C 3/10 (2006.01)
200081	C07D 499/00 (2006.01)	200114	A47J 31/40 (2006.01)
200082	C07D 209/88 (2006.01)	200115	C07D 401/04 (2006.01)
200083	C11D 1/83 (2006.01)	200116	C07C 317/18 (2006.01)
200084	B07B 13/00 (2006.01)	200117	C10L 1/06 (2006.01)
200085	B07B 4/02 (2006.01)	200118	A61K 31/137 (2006.01)
200086	E21C 31/04 (2006.01)	200119	C07D 295/14 (2006.01)
200087	H01L 29/772 (2006.01)	200120	C23C 8/24 (2006.01)

1	2	1	2	1	2	1	2
200121	C23C 8/24 (2006.01)	200186	C08L 21/00 (2006.01)	200251	E04G 7/30 (2006.01)	200316	B65D 47/24 (2006.01)
200122	B61G 7/06 (2006.01)	200187	G08B 25/08 (2006.01)	200252	C12N 15/82 (2006.01)	200317	F41H 7/03 (2006.01)
200123	A01N 63/00 (2006.01)	200188	F23K 3/00 (2006.01)	200253	C03B 7/16 (2006.01)	200318	F24F 12/00 (2006.01)
200124	E21C 18/04 (2006.01)	200189	B60S 1/38 (2006.01)	200254	F03D 9/00 (2006.01)	200319	F24D 3/12 (2006.01)
200125	C01F 7/22 (2006.01)	200190	B23D 77/00 (2006.01)	200255	C08F 2/32 (2006.01)	200320	A01K 11/00 (2006.01)
200126	C08J 5/18 (2006.01)	200191	A47G 9/02 (2006.01)	200256	B01D 53/74 (2006.01)	200321	E05D 7/04 (2006.01)
200127	H01M 1/00 (2006.01)	200192	C07C 45/89 (2006.01)	200257	C05G 3/10 (2006.01)	200322	A61K 9/06 (2006.01)
200128	B63B 25/24 (2006.01)	200193	C08G 64/20 (2006.01)	200258	A47L 9/26 (2006.01)	200323	B60J 5/04 (2006.01)
200129	E21D 11/15 (2006.01)	200194	B21D 7/08 (2006.01)	200259	A47L 9/14 (2006.01)	200324	E04H 6/16 (2006.01)
200130	C07D 501/38 (2006.01)	200195	C08F 2/06 (2006.01)	200260	B62D 5/07 (2006.01)	200325	C07D 487/04 (2006.01)
200131	C02F 9/00 (2006.01)	200196	C23C 2/30 (2006.01)	200261	H01H 85/10 (2006.01)	200326	C03C 17/36 (2006.01)
200132	A61K 31/404 (2006.01)	200197	C07C 7/144 (2006.01)	200262	B05C 19/02 (2006.01)	200327	E21B 33/12 (2006.01)
200133	B01J 23/52 (2006.01)	200198	F25C 1/14 (2006.01)	200263	F25D 25/02 (2006.01)	200328	C07C 235/20 (2006.01)
200134	A61K 39/395 (2006.01)	200199	B04C 5/08 (2006.01)	200264	A61K 31/137 (2006.01)	200329	C07C 17/38 (2006.01)
200135	F28D 1/02 (2006.01)	200200	B24C 5/00 (2006.01)	200265	F01D 5/14 (2006.01)	200330	A61F 13/537 (2006.01)
200136	C01B 11/02 (2006.01)	200201	A47K 13/06 (2006.01)	200266	C08J 5/18 (2006.01)	200331	F22B 7/12 (2006.01)
200137	E04F 15/04 (2006.01)	200202	F16K 17/04 (2006.01)	200267	B32B 27/30 (2006.01)	200332	B61G 5/02 (2006.01)
200138	C03C 17/36 (2006.01)	200203	A47J 31/40 (2006.01)	200268	C09D 5/16 (2006.01)	200333	B61G 5/02 (2006.01)
200139	C03C 17/22 (2006.01)	200204	G09F 23/00 (2006.01)	200269	A61D 19/02 (2006.01)	200334	F01L 3/22 (2006.01)
200140	A61K 31/7056 (2006.01)	200205	G09B 23/12 (2006.01)	200270	A61K 47/32 (2006.01)	200335	A22C 11/00 (2006.01)
200141	A61K 38/12 (2006.01)	200206	G09B 23/12 (2006.01)	200271	G02B 6/36 (2006.01)	200336	C12N 9/99 (2006.01)
200142	B42D 15/10 (2006.01)	200207	F17D 5/00 (2006.01)	200272	C07C 215/28 (2006.01)	200337	F24F 13/08 (2006.01)
200143	F16L 21/08 (2006.01)	200208	A63B 63/00 (2006.01)	200273	A61K 31/55 (2006.01)	200338	F16D 1/00 (2006.01)
200144	B01D 27/08 (2006.01)	200209	F24F 13/06 (2006.01)	200274	C07K 14/56 (2006.01)	200339	A47F 5/00 (2006.01)
200145	C07K 14/62 (2006.01)	200210	B65D 35/00 (2006.01)	200275	C08K 5/12 (2006.01)	200340	C07C 213/08 (2006.01)
200146	C22C 38/24 (2006.01)	200211	A61K 9/50 (2006.01)	200276	C01B 33/12 (2006.01)	200341	G01R 31/06 (2006.01)
200147	C07D 215/56 (2006.01)	200212	C07C 39/14 (2006.01)	200277	F25D 17/00 (2006.01)	200342	E02B 11/00 (2006.01)
200148	E04F 15/04 (2006.01)	200213	C21D 10/00 (2006.01)	200278	B05B 15/02 (2006.01)	200343	A23G 63/46 (2006.01)
200149	B65H 39/16 (2006.01)	200214	F23D 14/22 (2006.01)	200279	D01D 5/36 (2006.01)	200344	B65D 5/74 (2006.01)
200150	C01B 15/023 (2006.01)	200215	C07D 295/12 (2006.01)	200280	B08B 9/02 (2006.01)	200345	F16L 37/00 (2006.01)
200151	E01B 27/00 (2006.01)	200216	C09K 17/02 (2006.01)	200281	E04B 5/02 (2006.01)	200346	C23F 15/00 (2006.01)
200152	A23D 7/00 (2006.01)	200217	C07K 1/02 (2006.01)	200282	B65D 77/22 (2006.01)	200347	B66B 7/10 (2006.01)
200153	B05B 11/00 (2006.01)	200218	F16K 15/18 (2006.01)	200283	A47C 17/175 (2006.01)	200348	E21F 5/00 (2006.01)
200154	B29C 70/22 (2006.01)	200219	B66D 1/54 (2006.01)	200284	E04B 1/90 (2006.01)	200349	E01B 29/05 (2006.01)
200155	F25D 23/06 (2006.01)	200220	C07C 5/333 (2006.01)	200285	E21F 5/16 (2006.01)	200350	G01R 19/155 (2006.01)
200156	C03B 5/18 (2006.01)	200221	C07C 5/333 (2006.01)	200286	B65D 35/00 (2006.01)	200351	F23D 14/02 (2006.01)
200157	C12N 15/52 (2006.01)	200222	B01J 21/04 (2006.01)	200287	B65D 47/08 (2006.01)	200352	C10L 5/14 (2006.01)
200158	B41F 33/00 (2006.01)	200223	C07C 249/16 (2006.01)	200288	B03C 3/36 (2006.01)	200353	E06B 1/62 (2006.01)
200159	C23C 14/08 (2006.01)	200224	E03B 3/03 (2006.01)	200289	G01N 29/00 (2006.01)	200354	G01R 19/155 (2006.01)
200160	F16L 9/00 (2006.01)	200225	C12N 15/57 (2006.01)	200290	E21F 13/04 (2006.01)	200355	E21C 35/24 (2006.01)
200161	A21D 11/16 (2006.01)	200226	E21C 47/00 (2006.01)	200291	B41K 1/40 (2006.01)	200356	E21F 17/16 (2006.01)
200162	B61B 3/02 (2006.01)	200227	C04B 11/28 (2006.01)	200292	B41K 1/40 (2006.01)	200357	H05K 5/00 (2006.01)
200163	A61K 9/20 (2006.01)	200228	C08G 18/40 (2006.01)	200293	F16C 32/04 (2006.01)	200358	B01D 29/44 (2006.01)
200164	C07D 491/14 (2006.01)	200229	C01B 3/50 (2006.01)	200294	F16C 32/04 (2006.01)	200359	B04C 5/00 (2006.01)
200165	A07C 203/04 (2006.01)	200230	F01B 9/06 (2006.01)	200295	F16C 32/04 (2006.01)	200360	F16L 59/153 (2006.01)
200166	C01N 25/00 (2006.01)	200231	A61K 31/197 (2006.01)	200296	F16C 32/04 (2006.01)	200361	A23B 4/00 (2006.01)
200167	C07D 405/12 (2006.01)	200232	C07C 69/15 (2006.01)	200297	E04H 12/22 (2006.01)	200362	E21F 15/02 (2006.01)
200168	E21D 11/22 (2006.01)	200233	C07C 69/15 (2006.01)	200298	F23K 3/02 (2006.01)	200363	A23B 4/00 (2006.01)
200169	G06M 3/00 (2006.01)	200234	C01B 33/14 (2006.01)	200299	E21F 13/00 (2006.01)	200364	G01N 30/00 (2006.01)
200170	C07C 209/10 (2006.01)	200235	E04C 5/02 (2006.01)	200300	G01R 31/26 (2006.01)	200365	C07C 237/06 (2006.01)
200171	F23C 39/00 (2006.01)	200236	E04C 2/292 (2006.01)	200301	B65D 41/62 (2006.01)	200366	F16K 31/44 (2006.01)
200172	A01N 47/36 (2006.01)	200237	B01D 53/48 (2006.01)	200302	F16C 32/042 (2006.01)	200367	B65D 39/08 (2006.01)
200173	B63C 11/00 (2006.01)	200238	C07D 401/12 (2006.01)	200303	F16C 33/72 (2006.01)	200368	C08L 97/02 (2006.01)
200174	B61L 29/28 (2006.01)	200239	A01N 43/52 (2006.01)	200304	E21B 17/07 (2006.01)	200369	E06B 9/70 (2006.01)
200175	B67B 3/00 (2006.01)	200240	A01N 43/68 (2006.01)	200305	C08J 7/04 (2006.01)	200370	B05B 1/04 (2006.01)
200176	C12N 9/14 (2006.01)	200241	B32B 15/04 (2006.01)	200306	H03M 7/40 (2006.01)	200371	F21S 4/00 (2006.01)
200177	B62B 15/00 (2006.01)	200242	A61K 8/34 (2006.01)	200307	B25D 17/02 (2006.01)	200372	E21B 10/08 (2006.01)
200178	A01M 1/08 (2006.01)	200243	C07D 403/14 (2006.01)	200308	B02C 15/08 (2006.01)	200373	E21D 11/15 (2006.01)
200179	E06B 9/17 (2006.01)	200244	B60L 7/06 (2006.01)	200309	B09B 3/00 (2006.01)	200374	E21D 11/15 (2006.01)
200180	F21V 35/00 (2006.01)	200245	E04F 13/08 (2006.01)	200310	G01L 5/12 (2006.01)	200375	B09B 3/00 (2006.01)
200181	B65D 81/32 (2006.01)	200246	B65B 9/12 (2006.01)	200311	G01L 3/14 (2006.01)	200376	C01B 13/11 (2006.01)
200182	B65D 77/04 (2006.01)	200247	B61J 3/06 (2006.01)	200312	E21D 11/36 (2006.01)	200377	B65D 35/00 (2006.01)
200183	F23N 3/00 (2006.01)	200248	F03G 1/02 (2006.01)	200313	H02P 6/08 (2006.01)	200378	A61K 31/506 (2006.01)
200184	E21B 33/13 (2006.01)	200249	C07D 211/26 (2006.01)	200314	C07C 211/09 (2006.01)	200379	H01H 71/32 (2006.01)
200185	F41J 5/06 (2006.01)	200250	A61K 35/18 (2006.01)	200315	F23L 9/00 (2006.01)	200380	E21F 13/02 (2006.01)

1	2
200381	A01F 12/40 (2006.01)
200382	A01F 15/08 (2006.01)
200383	B01D 53/047 (2006.01)
200384	C07K 14/435 (2006.01)
200385	B29B 17/00 (2006.01)
200386	G01N 30/90 (2006.01)
200387	A23L 1/226 (2006.01)
200388	B62M 11/16 (2006.01)

1	2
200389	B05D 3/00 (2006.01)
200390	G01N 21/05 (2006.01)
200391	H02P 6/10 (2006.01)
200392	E21D 19/00 (2006.01)
200393	C25B 9/04 (2006.01)
200394	C07D 413/04 (2006.01)
200395	B65D 85/575 (2006.01)
200396	C10J 3/06 (2006.01)

373

TŁUMACZENIA PATENTÓW EUROPEJSKICH

Poniższe zestawienie zawiera kolejno: kod rodzaju tłumaczenia patentu europejskiego chronionego na terytorium Rzeczypospolitej Polskiej, datę publikacji o udzieleniu lub zmianie patentu europejskiego, rok wydania i numer Europejskiego Biuletynu Patentowego, w którym ogłoszono o udzieleniu lub zmianie patentu, numer patentu europejskiego.

T3 (97) 25 06 2008	2008/26	EP 1809811 B1	T3 (97) 04 06 2008	2008/23	EP 1723272 B1
T3 (97) 02 07 2008	2008/27	EP 1817186 B1	T3 (97) 25 06 2008	2008/26	EP 1610632 B1
T3 (97) 25 06 2008	2008/26	EP 1662170 B1	T3 (97) 02 07 2008	2008/27	EP 1477553 B1
T3 (97) 25 06 2008	2008/26	EP 1737855 B1	T3 (97) 09 07 2008	2008/28	EP 1711555 B1
T3 (97) 25 06 2008	2008/26	EP 1861389 B1	T3 (97) 02 07 2008	2008/27	EP 1808128 B1
T3 (97) 04 06 2008	2008/23	EP 1793166 B1	T3 (97) 16 07 2008	2008/29	EP 1655234 B1
T3 (97) 25 06 2008	2008/26	EP 1767447 B1	T3 (97) 16 07 2008	2008/29	EP 1710812 B1
T3 (97) 25 06 2008	2008/26	EP 1733532 B1	T3 (97) 16 07 2008	2008/29	EP 1500888 B1
T3 (97) 25 06 2008	2008/26	EP 1751695 B1	T3 (97) 09 07 2008	2008/28	EP 1691740 B1
T3 (97) 25 06 2008	2008/26	EP 1833333 B1	T3 (97) 02 07 2008	2008/27	EP 1686048 B1
T3 (97) 25 06 2008	2008/26	EP 1839543 B1	T3 (97) 20 08 2008	2008/34	EP 1495952 B1
T3 (97) 23 04 2008	2008/17	EP 1588891 B1	T3 (97) 25 06 2008	2008/26	EP 1785365 B1
T3 (97) 11 06 2008	2008/24	EP 1710497 B1	T3 (97) 02 07 2008	2008/27	EP 1756142 B1
T3 (97) 28 05 2008	2008/22	EP 1723099 B1	T3 (97) 16 07 2008	2008/29	EP 1763356 B1
T3 (97) 02 07 2008	2008/27	EP 1784113 B1	T3 (97) 02 07 2008	2008/27	EP 1729773 B1
T3 (97) 23 07 2008	2008/30	EP 1606339 B1	T3 (97) 21 05 2008	2008/21	EP 1709132 B1
T3 (97) 25 06 2008	2008/26	EP 1739022 B1	T3 (97) 11 06 2008	2008/24	EP 1608698 B1
T3 (97) 02 07 2008	2008/27	EP 1552903 B1	T3 (97) 09 07 2008	2008/28	EP 1777579 B1
T3 (97) 21 05 2008	2008/21	EP 1792847 B1	T3 (97) 09 07 2008	2008/28	EP 1849907 B1
T3 (97) 13 08 2008	2008/33	EP 1787003 B1	T3 (97) 13 08 2008	2008/33	EP 1737645 B1
T3 (97) 13 08 2008	2008/33	EP 1769798 B1	T3 (97) 02 07 2008	2008/27	EP 1768782 B1
T3 (97) 25 06 2008	2008/26	EP 1769906 B1	T3 (97) 02 07 2008	2008/27	EP 1693027 B1
T3 (97) 25 06 2008	2008/26	EP 1790896 B1	T3 (97) 02 07 2008	2008/27	EP 1776424 B1
T3 (97) 25 06 2008	2008/26	EP 1506924 B1	T3 (97) 14 05 2008	2008/20	EP 1725914 B1
T3 (97) 25 06 2008	2008/26	EP 1709276 B1	T3 (97) 02 07 2008	2008/27	EP 1816936 B1
T3 (97) 25 06 2008	2008/26	EP 1615723 B1	T3 (97) 02 07 2008	2008/27	EP 1770198 B1
T3 (97) 25 06 2008	2008/26	EP 1754971 B1	T3 (97) 17 09 2008	2008/38	EP 1733675 B1
T3 (97) 02 07 2008	2008/27	EP 1797168 B1	T3 (97) 16 07 2008	2008/29	EP 1466810 B1
T3 (97) 25 06 2008	2008/26	EP 1789387 B1	T3 (97) 20 08 2008	2008/34	EP 1778791 B1
T3 (97) 16 04 2008	2008/16	EP 1819599 B1	T3 (97) 16 07 2008	2008/29	EP 1882652 B1
T3 (97) 25 06 2008	2008/26	EP 1684046 B1	T3 (97) 26 03 2008	2008/13	EP 1800814 B1
T3 (97) 16 07 2008	2008/29	EP 1820730 B1	T3 (97) 18 06 2008	2008/25	EP 1574738 B1
T3 (97) 25 06 2008	2008/26	EP 1615737 B1	T3 (97) 02 07 2008	2008/27	EP 1725503 B1
T3 (97) 06 08 2008	2008/32	EP 1762377 B1	T3 (97) 02 07 2008	2008/27	EP 1602640 B1
T3 (97) 06 08 2008	2008/32	EP 1648882 B1	T3 (97) 20 08 2008	2008/34	EP 1805775 B1
T3 (97) 02 07 2008	2008/27	EP 1685225 B1	T3 (97) 09 07 2008	2008/28	EP 1805775 B1
T3 (97) 16 07 2008	2008/29	EP 1725352 B1	T3 (97) 23 07 2008	2008/30	EP 1723707 B1
T3 (97) 25 06 2008	2008/26	EP 1849816 B1	T3 (97) 09 07 2008	2008/28	EP 1755940 B1
T3 (97) 09 07 2008	2008/28	EP 1548192 B1	T3 (97) 09 07 2008	2008/28	EP 1615830 B1
T3 (97) 25 06 2008	2008/26	EP 1826359 B1	T3 (97) 09 07 2008	2008/28	EP 1852530 B1
T3 (97) 25 06 2008	2008/26	EP 1745688 B1	T3 (97) 09 07 2008	2008/28	EP 1733730 B1
T3 (97) 09 07 2008	2008/28	EP 1872007 B1	T3 (97) 09 07 2008	2008/28	EP 1537946 B1
T3 (97) 09 07 2008	2008/28	EP 1749517 B1	T3 (97) 16 07 2008	2008/29	EP 1543906 B1
T3 (97) 02 07 2008	2008/27	EP 1755549 B1	T3 (97) 05 03 2008	2008/10	EP 1649051 B1
T3 (97) 02 07 2008	2008/27	EP 1574772 B1	T3 (97) 02 07 2008	2008/27	EP 1778623 B1
T3 (97) 02 07 2008	2008/27	EP 1752628 B1	T3 (97) 09 07 2008	2008/28	EP 1479348 B1
			T3 (97) 06 08 2008	2008/32	EP 1622985 B1
			T3 (97) 09 07 2008	2008/28	EP 1728574 B1
			T3 (97) 02 07 2008	2008/27	EP 1691967 B1
			T3 (97) 10 09 2008	2008/37	EP 1827744 B1
			T3 (97) 16 07 2008	2008/29	EP 1821055 B1
			T3 (97) 09 07 2008	2008/28	EP 1761520 B1
			T3 (97) 09 07 2008	2008/28	EP 1687305 B1
			T3 (97) 16 07 2008	2008/29	EP 1586320 B1
			T3 (97) 09 07 2008	2008/28	EP 1737692 B1
			T3 (97) 09 07 2008	2008/28	EP 1611070 B1
			T3 (97) 16 07 2008	2008/29	EP 1689737 B1
			T3 (97) 09 07 2008	2008/28	EP 1654486 B1
			T3 (97) 30 07 2008	2008/31	EP 1627012 B1
			T3 (97) 02 07 2008	2008/27	EP 1754236 B1
			T3 (97) 07 05 2008	2008/19	EP 1671552 B1
			T3 (97) 07 05 2008	2008/19	EP 1528010 B1
			T3 (97) 07 05 2008	2008/19	EP 1663549 B1
			T3 (97) 18 06 2008	2008/25	EP 1746232 B1
			T3 (97) 13 08 2008	2008/33	EP 1845827 B1
			T3 (97) 09 07 2008	2008/28	EP 1699885 B1
			T3 (97) 09 07 2008	2008/28	EP 1849164 B1
			T3 (97) 25 06 2008	2008/26	EP 1725552 B1

T3 (97) 02 07 2008	2008/27	EP 1733144 B1	T3 (97) 14 05 2008	2008/20	EP 1667991 B1
T3 (97) 02 07 2008	2008/27	EP 1601776 B1	T3 (97) 05 03 2008	2008/10	EP 1797227 B1
T3 (97) 09 07 2008	2008/28	EP 1632414 B1	T3 (97) 01 10 2008	2008/40	EP 1748753 B1
T3 (97) 02 07 2008	2008/27	EP 1604589 B1	T3 (97) 09 07 2008	2008/28	EP 1866485 B1
T3 (97) 02 07 2008	2008/27	EP 1782136 B1	T3 (97) 09 07 2008	2008/28	EP 1685222 B1
T3 (97) 02 07 2008	2008/27	EP 1664041 B1	T3 (97) 09 07 2008	2008/28	EP 1664257 B1
T3 (97) 18 06 2008	2008/25	EP 1685243 B1	T3 (97) 09 07 2008	2008/28	EP 1718818 B1
T3 (97) 09 07 2008	2008/28	EP 1827705 B1	T3 (97) 16 07 2008	2008/29	EP 1814380 B1
T3 (97) 16 07 2008	2008/29	EP 1586571 B1	T3 (97) 23 07 2008	2008/30	EP 1723053 B1
T3 (97) 17 09 2008	2008/38	EP 1735561 B1	T3 (97) 16 07 2008	2008/29	EP 1781429 B1
T3 (97) 06 08 2008	2008/32	EP 1762378 B1	T3 (97) 16 07 2008	2008/29	EP 1736577 B1
T3 (97) 09 07 2008	2008/28	EP 1695870 B1	T3 (97) 20 08 2008	2008/34	EP 1670306 B1
T3 (97) 02 07 2008	2008/27	EP 1507046 B1	T3 (97) 23 07 2008	2008/30	EP 1731450 B1
T3 (97) 02 04 2008	2008/14	EP 1716056 B1	T3 (97) 23 07 2008	2008/30	EP 1732534 B1
T3 (97) 02 07 2008	2008/27	EP 1800060 B1	T3 (97) 09 07 2008	2008/28	EP 1852230 B1
T3 (97) 04 06 2008	2008/23	EP 1781439 B1	T3 (97) 30 07 2008	2008/31	EP 1764694 B1
T3 (97) 13 08 2008	2008/33	EP 1700980 B1	T3 (97) 09 07 2008	2008/28	EP 1785297 B1
T3 (97) 23 07 2008	2008/30	EP 1777242 B1	T3 (97) 09 07 2008	2008/28	EP 1695602 B1
T3 (97) 09 07 2008	2008/28	EP 1819704 B1	T3 (97) 03 09 2008	2008/36	EP 1664419 B1
T3 (97) 18 06 2008	2008/25	EP 1802625 B1	T3 (97) 09 07 2008	2008/28	EP 1528309 B1
T3 (97) 25 06 2008	2008/26	EP 1782986 B1	T3 (97) 16 07 2008	2008/29	EP 1674223 B1
T3 (97) 02 07 2008	2008/27	EP 1746233 B1	T3 (97) 02 07 2008	2008/27	EP 1668199 B1
T3 (97) 30 07 2008	2008/31	EP 1666660 B1	T3 (97) 23 07 2008	2008/30	EP 1794152 B1
T3 (97) 06 08 2008	2008/32	EP 1727958 B1	T3 (97) 10 09 2008	2008/37	EP 1673195 B1
T3 (97) 25 06 2008	2008/26	EP 1756419 B1	T3 (97) 16 07 2008	2008/29	EP 1740864 B1
T3 (97) 04 06 2008	2008/23	EP 1794189 B1	T3 (97) 16 07 2008	2008/29	EP 1737759 B1
T3 (97) 02 07 2008	2008/27	EP 1830841 B1	T3 (97) 16 07 2008	2008/29	EP 1866147 B1
T3 (97) 14 05 2008	2008/20	EP 1607391 B1	T3 (97) 16 07 2008	2008/29	EP 1714926 B1
T3 (97) 06 08 2008	2008/32	EP 1843653 B1	T3 (97) 16 07 2008	2008/29	EP 1818959 B1
T3 (97) 09 07 2008	2008/28	EP 1793980 B1	T3 (97) 16 07 2008	2008/29	EP 1775384 B1
T3 (97) 09 07 2008	2008/28	EP 1853866 B1	T3 (97) 25 06 2008	2008/26	EP 1537786 B1
T3 (97) 09 07 2008	2008/28	EP 1833893 B1	T3 (97) 04 06 2008	2008/23	EP 1729008 B1
T3 (97) 09 07 2008	2008/28	EP 1529454 B1	T3 (97) 21 05 2008	2008/21	EP 1691934 B1
T3 (97) 16 07 2008	2008/29	EP 1811468 B1	T3 (97) 13 08 2008	2008/33	EP 1889955 B1
T3 (97) 20 08 2008	2008/34	EP 1809690 B1	T3 (97) 13 08 2008	2008/33	EP 1620394 B1
T3 (97) 09 07 2008	2008/28	EP 1746898 B1	T3 (97) 05 03 2008	2008/10	EP 1729374 B1
T3 (97) 02 07 2008	2008/27	EP 1724517 B1			
T3 (97) 02 07 2008	2008/27	EP 1713760 B1			
T3 (97) 25 06 2008	2008/26	EP 1641173 B1			
T3 (97) 16 04 2008	2008/16	EP 1635680 B1			
T3 (97) 18 06 2008	2008/25	EP 1781521 B1			
T3 (97) 25 06 2008	2008/26	EP 1716354 B1			
T3 (97) 09 07 2008	2008/28	EP 1852191 B1			
T3 (97) 20 08 2008	2008/34	EP 1748043 B1			
T3 (97) 14 05 2008	2008/20	EP 1664764 B1			
T3 (97) 16 07 2008	2008/29	EP 1837134 B1			
T3 (97) 23 07 2008	2008/30	EP 1732933 B1			
T3 (97) 09 07 2008	2008/28	EP 1838783 B1			
T3 (97) 09 07 2008	2008/28	EP 1874535 B1			
T3 (97) 10 09 2008	2008/37	EP 1761442 B1			
T3 (97) 14 05 2008	2008/20	EP 1812667 B1			
T3 (97) 11 06 2008	2008/24	EP 1699297 B1			
T3 (97) 25 06 2008	2008/26	EP 1559815 B1			
T3 (97) 21 05 2008	2008/21	EP 1637135 B1			
T3 (97) 02 07 2008	2008/27	EP 1454568 B1			
T3 (97) 25 06 2008	2008/26	EP 1676102 B1			
T3 (97) 23 04 2008	2008/17	EP 1650400 B1			
T3 (97) 07 05 2008	2008/19	EP 1688176 B1			
T3 (97) 18 06 2008	2008/25	EP 1584464 B1			
T3 (97) 09 07 2008	2008/28	EP 1740082 B1			
T3 (97) 09 07 2008	2008/28	EP 1863990 B1			
T3 (97) 02 07 2008	2008/27	EP 1648029 B1			
T3 (97) 09 07 2008	2008/28	EP 1473872 B1			
T3 (97) 13 08 2008	2008/33	EP 1589019 B1			
T3 (97) 16 07 2008	2008/29	EP 1777051 B1			
T3 (97) 14 05 2008	2008/20	EP 1827090 B1			
T3 (97) 14 05 2008	2008/20	EP 1633440 B1			

374

DECYZJE O ODMOWIE UDZIELENIA PATENTU
(wydane po ogłoszeniu o zgłoszeniu)

Poniższe zestawienie zawiera kolejno: numer zgłoszenia wynalazku oraz numer i rok wydania Biuletynu Urzędu Patentowego, w którym zgłoszenie zostało ogłoszone (dla zgłoszeń wydzielonych umieszczono w nawiasie numer zgłoszenia macierzystego).

334143 ^{u)}	01/2001	342876	08/2001
335344	06/2000	343057	08/2001
337748	15/2000	343064	16/2001
338411	18/2000	343121	16/2001
338748	19/2001	343651	10/2002
339106	19/2000	343703	10/2001
340109	24/2000	344023	11/2002
340233	01/2001	344036	12/2001
340320	01/2001	344170 ^{u)}	12/2002
340576	26/2000	344668	24/2001
341832	04/2002	344711	14/2001
341948	03/2001	344942	15/2002
341974	05/2001	345440	16/2002
342278	06/2001	345522	17/2002
342532	23/2001	345527	17/2001
342533	23/2001	346032	18/2002
342563	07/2001	346058	02/2002
342565	07/2001	346280	03/2002

^{u)} zgłoszenie będzie rozpatrywane jako zgłoszenie wzoru użytkowego

346391	04/2002	355892	11/2004
346507	20/2002	355974	11/2004
346786	21/2002	356083	06/2004
346956	22/2001	356169	12/2004
347188	07/2002	356420	13/2004
347401	24/2002	356602	13/2004
347413	08/2002	356614	08/2004
347816	25/2001	356759	09/2004
348530	01/2002	356776	14/2004
348765	12/2002	356789	09/2004
349195	04/2003	356989	14/2004
349224	14/2002	357042	14/2004
349619	07/2002	357098	14/2004
349796	07/2002	357103	14/2004
350024	22/2002	357183	15/2004
350075	23/2002	357245	15/2004
350458	26/2002	357341	15/2004
350725	02/2003	357363	15/2004
350829	03/2003	357401	13/2003
350855	03/2003	357415	15/2004
350901	03/2003	357470	15/2004
350907	03/2003	357535	15/2004
351101	12/2003	357629 ^{u)}	12/2004
351103	12/2003	357769	15/2004
351309	07/2003	358094	16/2004
352059	15/2003	358105	16/2004
352061	15/2003	358186	16/2004
352065	15/2003	358275	16/2004
352197	16/2003	358447	16/2003
352290	16/2003	358544	16/2004
352308	16/2003	358616	16/2004
352407	17/2003	358844	17/2004
352573	17/2003	358888	17/2004
352611	17/2003	359078	19/2004
352686	18/2003	359264	17/2004
352730	23/2003	359510	17/2004
352744	18/2003	359703	18/2004
352763	18/2003	360318	24/2004
352807	19/2003	361177	19/2004
352846	19/2003	361272	20/2004
353165	21/2003	361365	01/2004
353347	23/2003	361744	20/2004
353493	23/2003	361809	20/2004
353628	22/2003	362139	21/2004
353659	22/2003	362254	21/2004
353793	24/2003	362361	07/2005
354148	24/2003	362711	22/2004
354183	26/2003	362965	22/2004
354193	26/2003	363310	23/2004
354227	25/2003	363710	11/2005
354293	26/2003	363931	12/2005
354379	25/2003	364367	25/2004
354442	01/2004	364368	25/2004
354743	27/2002	364511	15/2005
354816	27/2002	364864	26/2004
354826	01/2003	364886	26/2004
354856	01/2004	364910	26/2004
354869	05/2004	364930	26/2004
354919	06/2004	365000	26/2004
354976	06/2004	365693	01/2005
355261	07/2004	365731	01/2005
355369	08/2004	365936	02/2005
355404	03/2004	366027	02/2005
355415	08/2004	366030	02/2005
355678	09/2004	368258	25/2004
355862	05/2003	369633	09/2005
355882	05/2003	369996	10/2005

371369	12/2005	374740	22/2005
371537(335842)	11/2000	375853	04/2007
371627	13/2005	379056	18/2007
371864	13/2005	380421	04/2008
372177	14/2005	381489(332629)	20/1999
374499	22/2005	381691	16/2007

375

**DECYZJE O UMORZENIU POSTĘPOWANIA
(wydane po ogłoszeniu o zgłoszeniu)**

Poniższe zestawienie zawiera kolejno: numer zgłoszenia wynalazku oraz numer i rok wydania Biuletynu Urzędu Patentowego, w którym zgłoszenie zostało ogłoszone (dla zgłoszeń wydzielonych umieszczono w nawiasie numer zgłoszenia macierzystego).

333046	24/1999	354767	26/2003
340044	02/2001	355040	02/2004
341973	05/2001	355041	02/2004
342335	06/2002	355883	05/2003
342336	06/2002	356093	12/2004
342694	07/2002	356399	13/2004
342696	07/2002	356524	13/2004
343198	16/2001	356595	08/2004
343668	10/2001	356935	10/2004
344975	15/2002	357120	10/2004
345022	24/2001	357342	15/2004
345270	25/2001	357519	12/2004
346506	20/2002	360202	18/2004
347543	08/2002	360538	18/2004
347659	09/2002	361045	19/2004
347686	09/2002	361181	19/2004
347708	25/2002	362904	22/2004
348701	05/2002	363645	24/2004
349204	04/2003	364792	25/2004
349833	07/2003	364934	26/2004
350087	23/2002	366375	02/2005
350134	23/2002	368032	06/2005
350146	23/2002	370208	10/2005
350311	25/2002	373136	17/2005
351077	05/2003	374756 ^{u)}	22/2006
351443	14/2003	377695	03/2006
351816	12/2003	377714	03/2006
353270	22/2003	377778	04/2006
353550	22/2003	377820	04/2006
353966	25/2003	378467	07/2006
353983	24/2003	378746	10/2006
354582	02/2004		

^{u)} zgłoszenie będzie rozpatrywane jako zgłoszenie wzoru użytkowego

376

**DECYZJE STWIERDZAJĄCE WYGAŚNIĘCIE
DECYZJI O UDZIELENIU PATENTU**

Poniższe zestawienie zawiera kolejno: numer zgłoszenia wynalazku oraz numer i rok wydania Biuletynu Urzędu Patentowego, w którym zgłoszenie zostało ogłoszone (dla zgłoszeń wydzielonych umieszczono w nawiasie numer zgłoszenia macierzystego).

331660	19/1999	338203	17/2001
335743	08/2001	338481	18/2001
336601	11/2001	338766	19/2001
336691	12/2001	339476	21/2001
337389	14/2001	339727	22/2000
337588	14/2001	339790	22/2001

339928	23/2001	350801	03/2003
339935	23/2001	350802	03/2003
339970	04/2001	351151	12/2003
340086	24/2001	351371	13/2003
341137	01/2001	351778	16/2002
343645	10/2002	352007	16/2003
343669	10/2001	352009	17/2002
344900	14/2002	352305	17/2003
345175	16/2002	352647	19/2002
345307	16/2002	352693	19/2003
345640	17/2002	354430	27/2002
345836	18/2002	354569	26/2003
346073	18/2002	354577	02/2004
346404	04/2002	354734	26/2003
347153	07/2002	354735	26/2003
347275	23/2002	355479	09/2004
347436	08/2002	356282	07/2004
347533	24/2002	356505	08/2004
348175	02/2002	356790	09/2004
348403	01/2003	357050	14/2004
348474	01/2003	357479	12/2004
348682	01/2003	357546	15/2004
348942	02/2003	360836	19/2004
349617	06/2003	362125	21/2004
349782	06/2003	362603	22/2004
350044	08/2003	365566	01/2005
350501	09/2003	380654/332072/	20/1999
350539	10/2003	381341/348207/	10/2002

377

WPISY I ZMIANY W REJESTRZE PATENTOWYM (nieuwzględnione w innych samodzielnych ogłoszeniach)

Poniższe zestawienie zawiera kolejno: kod rodzaju patentu, numer patentu, datę wpisu, oznaczenie rubryki, w której dokonano wpisu lub zmiany oraz treść wpisu. Poszczególne rubryki rejestru patentowego zawierają następujące dane:

rubryka A - nazwisko i imię albo nazwa, miejsce zamieszkania albo siedziba uprawnionego z patentu (miejscowość, kraj) oraz numer identyfikacji podatkowej NIP, a także numer PESEL albo numer identyfikacyjny REGON, o ile zgłaszający je wskazał,

rubryka B - tytuł wynalazku,

rubryka C - nazwisko i imię twórcy wynalazku oraz jego miejsce zamieszkania (miejscowość, kraj),

rubryka D - prawa ograniczające patent,

rubryka E - wpisy uzupełniające stan prawny patentu (w szczególności patenty dodatkowe, zamiana patentu dodatkowego na patent), a także numer dodatkowego prawa ochronnego, data pierwszego zezwolenia na wprowadzenie produktu na rynek w Rzeczypospolitej Polskiej i Unii Europejskiej oraz oznaczenie organu, który wydał zezwolenie,

rubryka F - wnioski o unieważnienie i sprzeciwy, wnioski o udzielenie dodatkowego prawa ochronnego oraz decyzje dotyczące danego patentu,

rubryka G - data unieważnienia lub data i przyczyna wygaśnięcia patentu, a także data stwierdzenia wygaśnięcia decyzji o udzieleniu dodatkowego prawa ochronnego lub data unieważnienia albo data i przyczyna wygaśnięcia dodatkowego prawa ochronnego.

Uwaga: Publikacji podlegają: zmiana uprawnionego, twórcy, zmiana nazwy uprawnionego, prawa ograniczające patent, sprostowania istotnych pomyłek.

(B1) **163796, 163839** 2008 09 23 A. Wprowadzono zmianę pierwszego uprawnionego przez wykreślenie wpisu: Instytut Technologii Nafty im. Prof. Stanisława Pilata, Kraków, Polska; GRUPA LOTOS Spółka Akcyjna, Gdańsk, Polska i dokonanie wpisu: Instytut Nafty i Gazu, Kraków, Polska 000023136; GRUPA LOTOS Spółka Akcyjna, Gdańsk, Polska.

(B1) **166374** 2008 09 23 A. Wprowadzono zmianę pierwszego uprawnionego przez wykreślenie wpisu: Instytut Technologii Nafty, Kraków, Polska; GRUPA LOTOS Spółka Akcyjna, Gdańsk, Polska; Śląskie Zakłady Rafineryjne, Czechowice-Dziedzice, Polska i dokonanie wpisu: Instytut Nafty i Gazu, Kraków, Polska 000023136; GRUPA LOTOS Spółka Akcyjna, Gdańsk, Polska; Śląskie Zakłady Rafineryjne, Czechowice-Dziedzice, Polska.

(B1) **166514** 2008 09 23 A. Wprowadzono zmianę pierwszego uprawnionego przez wykreślenie wpisu: Instytut Technologii Nafty im. Profesora Stanisława Pilata, Kraków, Polska; Polski Koncern Naftowy ORLEN Spółka Akcyjna, Płock, Polska i dokonanie wpisu: Instytut Nafty i Gazu, Kraków, Polska 000023136; Polski Koncern Naftowy ORLEN Spółka Akcyjna, Płock, Polska.

(B1) **170603** 2008 09 23 A. Wprowadzono zmianę pierwszego uprawnionego przez wykreślenie wpisu: Instytut Technologii Nafty, Kraków, Polska; Zakłady Chemiczne „BLACHOWNIA” Spółka Akcyjna, Kędzierzyn-Koźle, Polska i dokonanie wpisu: Instytut Nafty i Gazu, Kraków, Polska 000023136; Zakłady Chemiczne „BLACHOWNIA” Spółka Akcyjna, Kędzierzyn-Koźle, Polska,

(B1) **171557** 2008 09 23 A. Wprowadzono zmianę pierwszego uprawnionego przez wykreślenie wpisu: Instytut Technologii Nafty im. Profesora Stanisława Pilata, Kraków, Polska; Przedsiębiorstwo Doświadczalno-Produkcyjne „NAFTOCHEM”, Kraków, Polska i dokonanie wpisu: Instytut Nafty i Gazu, Kraków, Polska 000023136; Przedsiębiorstwo Doświadczalno-Produkcyjne „NAFTOCHEM”, Kraków, Polska.

(B1) **172036** 2008 09 23 A. Wprowadzono zmianę pierwszego uprawnionego przez wykreślenie wpisu: Instytut Technologii Nafty im. Profesora Stanisława Pilata, Kraków, Polska; GRUPA LOTOS Spółka Akcyjna, Gdańsk, Polska i dokonanie wpisu Instytut Nafty i Gazu, Kraków, Polska 000023136; GRUPA LOTOS Spółka Akcyjna, Gdańsk, Polska.

(B1) **174112** 2008 09 23 A. Wprowadzono zmianę pierwszego uprawnionego przez wykreślenie wpisu: Instytut Technologii Nafty im. Prof. Stanisława Pilata, Kraków, Polska; Polski Koncern Naftowy ORLEN Spółka Akcyjna, Płock, Polska i dokonanie wpisu: Instytut Nafty i Gazu, Kraków, Polska 000023136; Polski Koncern Naftowy ORLEN Spółka Akcyjna, Płock, Polska.

(B1) **176230** 2008 09 10 A. Wprowadzono zmianę uprawnionego przez wykreślenie wpisu: Hoechst-Roussel Pharmaceuticals Inc., Somerville, Stany Zjednoczone Ameryki i dokonanie wpisu: HOECHST MARION ROUSSEL, INC., Kansas City, Stany Zjednoczone Ameryki.

(B1) **176230** 2008 09 10 A. Wprowadzono zmianę nazwy i siedziby uprawnionego przez wykreślenie wpisu: HOECHST MARION ROUSSEL, INC., Kansas City, Stany Zjednoczone Ameryki i dokonanie wpisu: AVENTIS PHARMACEUTICALS INC., Bridgewater, Stany Zjednoczone Ameryki.

(B1) **177572** 2008 09 15 A. Wprowadzono zmianę nazwy uprawnionego przez wykreślenie wpisu: Dipl.-Ing. Ernst Kreiselmaier Wasser- und Metall-Chemie KG, Bottrop, Niemcy i dokonanie wpisu: Dipl.-Ing. Ernst Kreiselmaier GmbH & Co. Wasser- und Metall-Chemie KG, Bottrop, Niemcy.

(B1) **177572** 2008 09 15 A. Wprowadzono zmianę nazwy i siedziby uprawnionego przez wykreślenie wpisu: Dipl.-Ing. Ernst Kreiselmaier GmbH & Co. Wasser- und Metall-Chemie KG, Bottrop, Niemcy i dokonanie wpisu: Plastacor GmbH & Co International Coatings KG, Gladbeck, Niemcy.

(B1) **177572** 2008 09 15 A. Wprowadzono zmianę uprawnionego przez wykreślenie wpisu: Plastocor GmbH & Co. International Coatings KG, Gladbeck, Niemcy i dokonanie wpisu: Schmutz GmbH, Weil am Rhein, Niemcy.

(B1) **177572** 2008 09 15 A. Wprowadzono zmianę uprawnionego przez wykreślenie wpisu: Schmutz GmbH, Weil am Rhein, Niemcy i dokonanie wpisu: PeinigerRöRo GmbH, Gelsenkirchen, Niemcy.

(B1) **177572** 2008 09 15 A. Wprowadzono zmianę nazwy uprawnionego przez wykreślenie wpisu: PeinigerRöRo GmbH, Gelsenkirchen, Niemcy i dokonanie wpisu: ThyssenKrupp Xervon GmbH, Gelsenkirchen, Niemcy.

(B1) **177730, 177754** 2008 09 10 A. Wprowadzono zmianę uprawnionego przez wykreślenie wpisu: HOECHST-ROUSSEL PHARMACEUTICALS INCORPORATED, Somerville, Stany Zjednoczone Ameryki i dokonanie wpisu: HOECHST MARION ROUSSEL, INC., Kansas City, Stany Zjednoczone Ameryki.

(B1) **177730, 177754** 2008 09 10 A. Wprowadzono zmianę nazwy i siedziby uprawnionego przez wykreślenie wpisu: HOECHST MARION ROUSSEL, INC., Kansas City, Stany Zjednoczone Ameryki i dokonanie wpisu: AVENTIS PHARMACEUTICALS INC., Bridgewater, Stany Zjednoczone Ameryki.

(B1) **178198** 2008 09 15 A. Wprowadzono zmianę nazwy uprawnionego przez wykreślenie wpisu: DIPL.-ING, ERNST KREISELMAIER WASSER- UND MATALL-CHEMIE KG, Bottrop, Niemcy i dokonanie wpisu: Dipl.-Ing, Ernst Kreiselmaier GmbH & Co. Wasser- und Metall-Chemie KG, Bottrop, Niemcy.

(B1) **178198** 2008 09 15 A. Wprowadzono zmianę nazwy i siedziby uprawnionego przez wykreślenie wpisu: Dipl.-Ing. Ernst Kreiselmaier GmbH & Co. Wasser- und Metall-Chemie KG, Bottrop, Niemcy i dokonanie wpisu: Plastocor GmbH & Co. International Coatings KG, Gladbeck, Niemcy

(B1) **178198** 2008 09 15 A. Wprowadzono zmianę uprawnionego przez wykreślenie wpisu: Plastocor GmbH & Co. International Coatings KG, Gladbeck, Niemcy i dokonanie wpisu: Schmutz GmbH, Weil am Rhein, Niemcy.

(B1) **178198** 2008 09 15 A. Wprowadzono zmianę uprawnionego przez wykreślenie wpisu: Schmutz GmbH, Weil am Rhein, Niemcy i dokonanie wpisu: PeinigerRöRo GmbH, Gelsenkirchen, Niemcy.

(B1) **178198** 2008 09 15 A. Wprowadzono zmianę nazwy uprawnionego przez wykreślenie wpisu: PeinigerRöRo GmbH, Gelsenkirchen, Niemcy i dokonanie wpisu: ThyssenKrupp Xervon GmbH, Gelsenkirchen, Niemcy.

(B1) **179231** 2008 09 23 A. Wprowadzono zmianę pierwszego uprawnionego przez wykreślenie wpisu: Instytut Technologii Nafty im. Profesora Stanisława Pilata, Kraków, Polska; GRUPA LOTOS Spółka Akcyjna, Gdańsk, Polska i dokonanie wpisu: Instytut Nafty i Gazu, Kraków, Polska 000023136; GRUPA LOTOS Spółka Akcyjna, Gdańsk, Polska.

(B1) **180051** 2008 09 23 A. Wprowadzono zmianę uprawnionego przez wykreślenie wpisu: Instytut Technologii Nafty im. Profesora Stanisława Pilata, Kraków, Polska i dokonanie wpisu: Instytut Nafty i Gazu, Kraków, Polska 000023136.

(B1) **180476** 2008 09 23 A. Wprowadzono zmianę pierwszego uprawnionego przez wykreślenie wpisu: Instytut Technologii Nafty im. Profesora Stanisława Pilata, Kraków, Polska; GRUPA LOTOS Spółka Akcyjna, Gdańsk, Polska i dokonanie wpisu: Instytut Nafty i Gazu, Kraków, Polska 000023136; GRUPA LOTOS Spółka Akcyjna, Gdańsk, Polska.

(B1) **181059** 2008 09 10 A. Wprowadzono zmianę nazwy uprawnionego przez wykreślenie wpisu: HOECHST MARION ROUSSEL INC., Bridgewater, Stany Zjednoczone Ameryki i do-

konanie wpisu: AVENTIS PHARMACEUTICALS INC., Bridgewater, Stany Zjednoczone Amertki.

(B1) **182218** 2008 09 16 A. Wprowadzono zmianę nazwy drugiego uprawnionego przez wykreślenie wpisu: Ośrodek Badawczo-Rozwojowy Kauczuków i Tworzyw Winylowych, Oświęcim, Polska; Firma Chemiczna DWORY Spółka Akcyjna, Oświęcim, Polska i dokonanie wpisu: Ośrodek Badawczo-Rozwojowy Kauczuków i Tworzyw Winylowych, Oświęcim, Polska; Synthos S.A., Oświęcim, Polska.

(B1) **182218** 2008 09 16 A. Wprowadzono zmianę drugiego uprawnionego przez wykreślenie wpisu: Ośrodek Badawczo-Rozwojowy Kauczuków i Tworzyw Winylowych, Oświęcim, Polska; Synthos S.A., Oświęcim, Polska i dokonanie wpisu: Ośrodek Badawczo-Rozwojowy Kauczuków i Tworzyw Winylowych, Oświęcim, Polska; Synthos Dwory Sp. z o.o., Oświęcim, Polska 260133662.

(B1) **183339, 183348, 183397** 2008 09 23 A. Wprowadzono zmianę uprawnionego przez wykreślenie wpisu: Instytut Technologii Nafty im. Profesora Stanisława Pilata, Kraków, Polska i dokonanie wpisu: Instytut Nafty i Gazu, Kraków, Polska 000023136.

(B1) **186089** 2008 09 23 A. Wprowadzono zmianę pierwszego uprawnionego przez wykreślenie wpisu: Instytut Technologii Nafty im. prof. Stanisława Pilata, Kraków, Polska; GRUPA LOTOS Spółka Akcyjna, Gdańsk, Polska i dokonanie wpisu: Instytut Nafty i Gazu, Kraków, Polska 000023136; GRUPA LOTOS Spółka Akcyjna, Gdańsk, Polska.

(B1) **188160, 188395, 188651** 2008 09 23 A. Wprowadzono zmianę uprawnionego przez wykreślenie wpisu: Instytut Technologii Nafty im. prof. Stanisława Pilata, ul. Łukasiewicza 1, 31-429 Kraków, Polska i dokonanie wpisu: Instytut Nafty i Gazu, Kraków, Polska 000023136.

(B1) **188731** 2008 09 23 A. Wprowadzono zmianę pierwszego uprawnionego przez wykreślenie wpisu: Instytut Technologii Nafty im. prof. Stanisława Pilata, ul. Łukasiewicza 1, 31-429 Kraków, Polska; RCParafiny Spółka z o.o., ul. Łukasiewicza 2, 43-502 Czechowice-Dz., Polska i dokonanie wpisu: Instytut Nafty i Gazu, Kraków, Polska 000023136; RCParafiny Spółka z o.o., Czechowice-Dziedzice, Polska.

(B1) **190269, 190270, 190290** 2008 09 23 A. Wprowadzono zmianę pierwszego uprawnionego przez wykreślenie wpisu: Instytut Technologii Nafty im. prof. Stanisława Pilata, Kraków, Polska; Rafineria Nafty JEDLICZE S.A., Jedlicze, Polska i dokonanie wpisu: Instytut Nafty i Gazu, Kraków, Polska 000023136, Rafineria Nafty JEDLICZE S.A., Jedlicze, Polska.

(B1) **190342** 2008 09 23 A. Wprowadzono zmianę uprawnionego przez wykreślenie wpisu: Instytut Technologii Nafty im. Prof. Stanisława Pilata, Kraków, Polska i dokonanie wpisu: Instytut Nafty i Gazu, Kraków, Polska 000023136.

(B1) **190365** 2008 09 09 A. Wprowadzono zmianę siedziby drugiego uprawnionego przez wykreślenie wpisu: ERIE COUNTY PLASTICS CORPORATION, Corry, Stany Zjednoczone Ameryki; ALUMINUM COMPANY OF AMERICA, Alcoa Center, Stany Zjednoczone Ameryki i dokonanie wpisu: ERIE COUNTY PLASTICS CORPORATION, Corry, Stany Zjednoczone Ameryki; ALUMINUM COMPANY OF AMERICA, Pittsburgh, Stany Zjednoczone Ameryki.

(B1) **190365** 2008 09 09 A. Wprowadzono zmianę nazwy drugiego uprawnionego przez wykreślenie wpisu: ERIE COUNTY PLASTICS CORPORATION, Corry, Stany Zjednoczone Ameryki; ALUMINUM COMPANY OF AMERICA, Pittsburgh, Stany Zjednoczone Ameryki i dokonanie wpisu: ERIE COUNTY PLASTICS CORPORATION, Corry, Stany Zjednoczone Ameryki; ALCOA INC., Pittsburgh, Stany Zjednoczone Ameryki.

(B1) **191089** 2008 09 17 D. Dokonano wpisu: „W dniu 17 października 2006 r. udzielono pełnej i wyłącznej licencji na korzystanie z wynalazku Przedsiębiorstwu Produkcyjno-Usługowemu

„CONSTAL” Zakład Pracy Chronionej – Andrzej Konieczka, Zblewo, Polska, na czas trwania ochrony patentowej”.

(B1) **191660, 192434, 192447** 2008 09 23 A. Wprowadzono zmianę uprawnionego przez wykreślenie wpisu: Instytut Technologii Nafty im. prof. Stanisława Pilata, Kraków, Polska i dokonanie wpisu: Instytut Nafty i Gazu, Kraków, Polska 000023136.

(B1) **192828** 2008 09 23 A. Wprowadzono zmianę pierwszego uprawnionego przez wykreślenie wpisu: Instytut Technologii Nafty im. prof. Stanisława Pilata, Kraków, Polska 000041401, Rafineria Czechowice S. A., Czechowice-Dziedzice, Polska 272866059 i dokonanie wpisu: Instytut Nafty i Gazu, Kraków, Polska 000023136; Rafineria Czechowice S.A., Czechowice-Dziedzice, Polska 272866059.

(B1) **192896** 2008 09 23 A. Wprowadzono zmianę uprawnionego przez wykreślenie wpisu: Instytut Technologii Nafty im. prof. Stanisława Pilata, Kraków, Polska 000041401 i dokonanie wpisu: Instytut Nafty i Gazu, Kraków, Polska 000023136.

(B1) **193675** 2008 09 15 A. Wprowadzono zmianę nazwy uprawnionego przez wykreślenie wpisu: AMERICAN CYANAMID COMPANY, Madison, Stany Zjednoczone Ameryki i dokonanie wpisu: WYETH HOLDINGS CORPORATION, Madison, Stany Zjednoczone Ameryki.

(B1) **193675** 2008 09 15 A. Wprowadzono zmianę uprawnionego przez wykreślenie wpisu: WYETH HOLDINGS CORPORATION, Madison, Stany Zjednoczone Ameryki i dokonanie wpisu: BASF SE, Ludwigshafen, Niemcy.

(B1) **194235** 2008 09 23 A. Wprowadzono zmianę uprawnionego przez wykreślenie wpisu: Instytut Technologii Nafty im. Prof. Stanisława Pilata, Kraków, Polska i dokonanie wpisu: Instytut Nafty i Gazu, Kraków, Polska 000023136.

(B1) **195352, 195511** 2008 09 23 A. Wprowadzono zmianę pierwszego uprawnionego przez wykreślenie wpisu: Instytut Technologii Nafty im. Prof. Stanisława Pilata, Kraków, Polska 000041401; Rafineria Jasło S.A., Jasło, Polska 370321163 i dokonanie wpisu: Instytut Nafty i Gazu, Kraków, Polska 000023136; Rafineria Jasło S.A., Jasło, Polska 370321163.

(B1) **195513, 195514** 2008 09 23 A. Wprowadzono zmianę pierwszego uprawnionego przez wykreślenie wpisu: Instytut Technologii Nafty im. prof. St. Pilata, Kraków, Polska 000041401; Rafineria Jasło SA, Jasło, Polska 370321163 i dokonanie wpisu: Instytut Nafty i Gazu, Kraków, Polska 000023136; Rafineria Jasło SA, Jasło, Polska 370321163.

(B1) **195627** 2008 09 16 A. Wprowadzono zmianę uprawnionego przez wykreślenie wpisu: LUDWICK HIRSZFELD INSTITUTE OF IMMUNOLOGY AND EXPERIMENTAL THERAPY POLISH ACADEMY OF SCIENCES, Wrocław, Polska; GEORGIADES BIOTECH LIMITED, Tortola, Brytyjskie Wyspy Dziewicze i dokonanie wpisu: GEORGIADES BIOTECH LIMITED, Tortola, Brytyjskie Wyspy Dziewicze.

(B1) **197464** 2008 09 23 A. Wprowadzono zmianę uprawnionego przez wykreślenie wpisu: Instytut Technologii Nafty im. prof. S. Pilata, Kraków, Polska 000041401 i dokonanie wpisu: Instytut Nafty i Gazu, Kraków, Polska 000023136.

(B1) **197537** 2008 09 09 A. Wprowadzono zmianę uprawnionego przez wykreślenie wpisu: ALTANA PHARMA AG, Konstanz, Niemcy i dokonanie wpisu: Nycomed GmbH, Konstanz, Niemcy.

(B1) **197743** 2008 09 17 A. Wprowadzono zmianę nazwy i siedziby uprawnionego przez wykreślenie wpisu: SHERWOOD SERVICES AG, Schaffhausen, Szwajcaria i dokonanie wpisu: Covidien AG, Neuhausen am Rheinfall, Szwajcaria.

(B1) **197789, 197826, 198569** 2008 09 23 A. Wprowadzono zmianę uprawnionego przez wykreślenie wpisu Instytut Technologii Nafty im. Prof. S. Pilata, Kraków, Polska 000041401 i dokonanie wpisu: Instytut Nafty i Gazu, Kraków, Polska 000023136.

(B1) **198988** 2008 08 06 D. Dokonano wpisu: „Na mocy umowy z dnia 22 lipca 2008 r. zawartej pomiędzy spółką EKO TRADE Sp. z o.o. z siedzibą w Siemianowicach Śląskich i Deutsche Bank PBC S.A. z siedzibą w Warszawie ustanowiono na rzecz spółki Deutsche Bank PBC S.A. z siedzibą w Warszawie zastaw cywilny na patencie o numerze Pat.198988 w celu zabezpieczenia wierzytelności przysługujących spółce Deutsche Bank PBC S.A. z siedzibą w Warszawie wobec spółki SPV THC Inwestycje S.A. z siedzibą w Warszawie”.

(B1) **198988** 2008 08 20 D. Dokonano wpisu: „W dniu 31 lipca 2008 r. na podstawie postanowienia Sądu Rejonowego Katowice-Wschód w Katowicach Wydział IX Gospodarczy – Rejestru Zastawów (sygn.akt KA.IX.NsRejZa.9018/08/192) wpisano do Rejestru Zastawów zastaw rejestrowy na patencie Pat.198988 w celu zabezpieczenia wierzytelności przysługujących spółce Deutsche Bank PBC S.A. z siedzibą w Warszawie wobec spółki SPV THC Inwestycje S.A. z siedzibą w Warszawie”.

(B1) **198991** 2008 09 16 A. Wprowadzono zmianę uprawnionego przez wykreślenie wpisu: Wyrskie Zakłady Urządzeń Przemysłowych NOMA Industry Sp. z o.o., Wiry, Polska P-271121989-94927867 59-3-075-27867 i dokonanie wpisu: Fabryka Kotłów RAFAKO S.A., Racibórz, Polska 270217865.

378

WPISY I ZMIANY W WYODRĘBNIONEJ CZĘŚCI REJESTRU PATENTOWEGO

(nieuwzględnione w innych samodzielnych ogłoszeniach)

Poniższe zestawienie zawiera kolejno: kod rodzaju dokumentu, numer patentu europejskiego, datę wpisu, oznaczenie rubryki, w której dokonano wpisu lub zmiany oraz treść wpisu. Poszczególne rubryki rejestru zawierają następujące dane:

rubryka A - nazwisko i imię lub nazwa, a także miejsce zamieszkania lub siedziba uprawnionego z patentu europejskiego,

rubryka B - tytuł wynalazku,

rubryka C - nazwisko i imię twórcy wynalazku oraz jego miejsce zamieszkania,

rubryka D - prawa ograniczające patent,

rubryka E - numer dodatkowego prawa ochronnego, data pierwszego zezwolenia na wprowadzenie produktu na rynek w Rzeczypospolitej Polskiej i Unii Europejskiej, oznaczenie organu, który wydał zezwolenie,

rubryka F - decyzje dotyczące danego patentu europejskiego,

rubryka G - data unieważnienia lub data i przyczyna wygaśnięcia patentu europejskiego a także data stwierdzenia wygaśnięcia decyzji o udzieleniu dodatkowego prawa ochronnego lub data unieważnienia albo data i przyczyna wygaśnięcia dodatkowego prawa ochronnego.

Uwaga: *Publikacji podlegają: zmiana uprawnionego, twórcy, zmiana nazwy uprawnionego, prawa ograniczające patent, sprostowania istotnych pomyłek.*

(T3) **1651335** 2008 10 01 A. Wprowadzono zmianę współuprawnionego przez wykreślenie wpisu: „Framatome ANP GmbH, Erlangen, Niemcy” i dokonanie wpisu: „AREVA NP GmbH, Erlangen, Niemcy”.

(T3) **1752509** 2008 04 14 A. Wprowadzono zmianę uprawnionego przez wykreślenie wpisu: „H+H Deutschland GmbH, Wittenborn, Niemcy” i dokonanie wpisu: „H+H International A/S, Copenhagen, Dania”.

(T3) **1752509** 2008 04 14 A. Wprowadzono zmianę uprawnionego przez wykreślenie wpisu: „H+H International A/S, Copenhagen, Dania” i dokonanie wpisu: „H+H Polska Sp. z o.o., Warszawa, Polska”.

(T3) **1484541** 2008 10 01 A. Wprowadzono zmianę uprawnionego przez wykreślenie wpisu: „GK-System GmbH, Ahrensburg, Niemcy” i dokonanie wpisu: „Roxtec AB, Karlskrona, Szwecja”.

(T3) **1479958** 2008 10 01 A. Wprowadzono zmianę uprawnionego przez wykreślenie wpisu: „GK-System GmbH, Ahrensburg, Niemcy” i dokonanie wpisu: „Roxtec AB, Karlskrona, Szwecja”.

(T3) **1591693** 2008 10 01 A. Wprowadzono zmianę uprawnionego przez wykreślenie wpisu: „Motus Engineering GmbH & Co. KG, Marburg, Niemcy” i dokonanie wpisu: „ACCURO GmbH, Fronhausen, Niemcy”.

(T3) **1592565** 2008 10 01 A. Wprowadzono zmianę nazwy uprawnionego przez wykreślenie wpisu: „Setec Oy, Vantaa, Finlandia” i dokonanie wpisu: „Gemalto Oy, Vantaa, Finlandia”.

379

DECYZJE O WYGAŚNIĘCIU PATENTU

Poniższe zestawienie zawiera kolejno: kod rodzaju patentu, numery patentów, które wygasły na podstawie art. 90 ust. 1 pkt 2 - 4 ustawy z dnia 30.06.2000 r. - Prawo własności przemysłowej oraz datę wygaśnięcia patentu.

(B1) 165286	2007 10 31	(B1) 183017	2007 08 06
(B1) 167144	2007 10 14	(B1) 183104	2007 10 20
(B1) 167349	2007 10 29	(B1) 183618	2007 10 25
(B1) 168466	2007 10 29	(B1) 183686	2007 10 25
(B1) 168634	2007 10 15	(B1) 183900	2007 10 10
(B1) 169992	2007 10 14	(B1) 184150	2007 10 24
(B1) 170452	2007 10 20	(B1) 184161	2007 10 03
(B1) 171318	2007 10 08	(B1) 184252	2007 10 18
(B1) 172155	2007 10 08	(B1) 184256	2007 10 19
(B1) 172572	2007 10 29	(B1) 184281	2007 10 30
(B1) 172854	2007 10 27	(B1) 184446	2007 10 25
(B1) 172859	2007 10 28	(B1) 184569	2007 10 28
(B1) 173237	2007 10 22	(B1) 184740	2007 10 16
(B1) 173239	2007 10 22	(B1) 184757	2007 10 10
(B1) 173407	2007 10 13	(B1) 184822	2007 10 12
(B1) 173768	2007 10 25	(B1) 184953	2007 10 27
(B1) 174137	2007 10 18	(B1) 184970	2007 10 10
(B1) 175838	2007 10 17	(B1) 185357	2007 10 11
(B1) 176952	2007 10 10	(B1) 185441	2007 10 09
(B1) 177387	2007 10 16	(B1) 185618	2007 10 10
(B1) 179085	2007 10 27	(B1) 186403	2007 10 24
(B1) 179610	2007 10 10	(B1) 187241	2007 10 14
(B1) 179725	2007 10 23	(B1) 187801	2007 10 25
(B1) 180260	2007 10 26	(B1) 187812	2007 10 29
(B1) 180507	2007 10 04	(B1) 188034	2007 10 22
(B1) 181088	2007 10 06	(B1) 188047	2007 10 16
(B1) 181273	2007 10 22	(B1) 188137	2007 10 30
(B1) 181301	2007 10 14	(B1) 188262	2007 10 14
(B1) 181349	2007 10 16	(B1) 188325	2007 10 15
(B1) 181809	2007 10 28	(B1) 188419	2007 10 12
(B1) 182691	2007 10 20	(B1) 188435	2007 10 27
(B1) 182929	2007 10 21	(B1) 188445	2007 10 24

(B1) 188478	2007 10 29	(B1) 193084	2007 10 10
(B1) 188844	2007 10 23	(B1) 193108	2007 10 27
(B1) 188884	2007 10 16	(B1) 193155	2007 10 22
(B1) 189154	2007 10 22	(B1) 193311	2007 10 24
(B1) 189717	2007 10 10	(B1) 193441	2007 10 22
(B1) 189991	2007 10 22	(B1) 193442	2007 10 22
(B1) 190144	2007 10 02	(B1) 193646	2007 10 05
(B1) 190146	2007 10 14	(B1) 193669	2007 10 17
(B1) 190158	2007 10 25	(B1) 193714	2007 10 06
(B1) 190160	2007 10 13	(B1) 193849	2007 10 31
(B1) 190323	2007 10 07	(B1) 194001	2007 10 27
(B1) 190671	2007 10 28	(B1) 194152	2007 10 27
(B1) 190711	2007 10 15	(B1) 194570	2007 10 07
(B1) 191335	2007 10 05	(B1) 194651	2007 10 14
(B1) 191336	2007 10 05	(B1) 194791	2007 10 24
(B1) 191506	2007 10 05	(B1) 194853	2007 10 07
(B1) 191635	2007 10 10	(B1) 195133	2007 10 31
(B1) 191668	2007 10 07	(B1) 195138	2007 10 12
(B1) 191741	2007 10 15	(B1) 195210	2007 10 17
(B1) 191852	2007 10 14	(B1) 195543	2007 09 17
(B1) 191944	2007 10 12	(B1) 195637	2007 10 19
(B1) 191993	2007 10 09	(B1) 196795	2003 04 26
(B1) 192043	2007 10 15	(B1) 196920	2004 09 03
(B1) 192069	2007 10 11	(B1) 196923	2005 03 07
(B1) 192111	2007 10 08	(B1) 196924	2007 01 23
(B1) 192268	2007 10 06	(B1) 196925	2003 10 12
(B1) 192298	2007 10 18	(B1) 196976	2004 10 22
(B1) 192381	2007 10 27	(B1) 197008	2004 08 13
(B1) 192399	2007 10 27	(B1) 197009	2004 08 13
(B1) 192429	2007 10 27	(B1) 197021	2004 02 22
(B1) 192440	2007 10 22	(B1) 197051	2002 08 19
(B1) 192813	2007 10 29	(B1) 197052	2003 03 21
(B1) 192858	2007 10 25	(B1) 197053	2004 03 08
(B1) 193029	2007 10 03	(B1) 197079	2003 12 05
(B1) 193060	2007 10 02	(B1) 197080	2005 04 25
(B1) 193063	2007 10 13	(B1) 198233	2004 07 02

380

DECYZJE O WYGAŚNIĘCIU
NA TERYTORIUM RZECZYPOSPOLITEJ POLSKIEJ
PATENTU EUROPEJSKIEGO

Poniższe zestawienie zawiera kolejno: kod rodzaju dokumentu, numer patentu europejskiego oraz datę wygaśnięcia patentu europejskiego na terytorium Rzeczypospolitej Polskiej.

(T3) 1457266	2007 03 09	(T3) 1601533	2007 09 22
(T3) 1475013	2007 05 04	(T3) 1615790	2007 04 20
(T3) 1498363	2007 06 24	(T3) 1615829	2007 04 22
(T3) 1506713	2007 07 26	(T3) 1651384	2007 07 01
(T3) 1516703	2007 09 14	(T3) 1651746	2007 07 29
(T3) 1518591	2007 09 08	(T3) 1656221	2007 08 10
(T3) 1524039	2007 09 28	(T3) 1656348	2007 08 19
(T3) 1531151	2007 07 15	(T3) 1659900	2007 08 23
(T3) 1577498	2007 03 17		

B. WZORY UŻYTKOWE

381

UDZIELONE PRAWA OCHRONNE

(od nr 64 137 do nr 64 214)

- Y1 (11) **64207** (41) 2008 04 28
(51) **A01D 46/26** (2006.01)
A01D 91/04 (2006.01)
(21) 116406 (22) 2006 10 19
(72) Osypiuk Roman, Krypa Andrzej
(73) Akademia Podlaska w Siedlcach, Siedlce (PL)
(54) Plandeka do zbioru owoców lub nasion
-
- Y1 (11) **64168** (41) 2008 04 14
(51) **A01K 5/02** (2006.01)
(21) 116706 (22) 2007 03 15
(23) 2006 10 12 POLAGRA-FARM 2006
(72) Karłowski Jerzy, Dullin Agnieszka
(73) Instytut Budownictwa, Mechanizacji i Elektryfikacji Rolnictwa, Warszawa (PL)
(54) Urządzenie do karmienia zwierząt gospodarskich paszą suchą
-
- Y1 (11) **64150** (41) 2008 03 03
(51) **A43B 13/12** (2006.01)
(21) 116319 (22) 2006 08 28
(72) Rozpondek Leszek
(73) Rozpondek Leszek P.P.H. R-BUT, Rędziny (PL)
(54) Spód obuwniczy
-
- Y1 (11) **64178** (41) 2008 04 14
(51) **A43D 95/10** (2006.01)
(21) 116373 (22) 2006 10 02
(72) Senkowski Piotr
(73) Senkowski Piotr F.H.P.U. EPS, Bielsko-Biała (PL)
(54) Suszarka do obuwia
-
- Y1 (11) **64186** (41) 2007 04 16
(51) **A47G 29/12** (2006.01)
(21) 115725 (22) 2005 10 12
(76) Kurleto Daniel, Ochojno (PL)
(54) Skrzynka na listy
-
- Y1 (11) **64187** (41) 2007 04 16
(51) **A47G 29/12** (2006.01)
(21) 115726 (22) 2005 10 12
(76) Kurleto Daniel, Ochojno (PL)
(54) Skrzynka na listy i wydawnictwa
-
- Y1 (11) **64189** (41) 2007 04 16
(51) **A47J 37/06** (2006.01)
(21) 115736 (22) 2005 10 14
(72) Wierciński Marek
(73) Herford Sp. z o.o., Warszawa (PL)
(54) Grill gazowy wielofunkcyjny
-
- Y1 (11) **64206** (41) 2008 04 14
(51) **A47L 13/14** (2006.01)
A47L 13/58 (2006.01)
(21) 116395 (22) 2006 10 13
(72) Sanocki Tadeusz, Sanocki Marek, Sanocka-Zajdel Agnieszka
(73) SPLAST Sp. z o.o., Jedlicze (PL)
(54) Prasa wyciskająca zestawu do sprzątnia
-
- Y1 (11) **64193** (41) 2007 06 25
(51) **A61B 5/16** (2006.01)
A61B 5/103 (2006.01)
A63B 69/00 (2006.01)
G04F 10/00 (2006.01)
G01D 1/00 (2006.01)
(21) 115852 (22) 2005 12 22
(76) Pągowski Jan, Warszawa (PL); Sosnowski Stanisław, Bydgoszcz (PL)
(54) Obudowa urządzenia do badania refleksu
-
- Y1 (11) **64183** (41) 2006 06 12
(51) **A61F 5/01** (2006.01)
A61F 5/03 (2006.01)
(21) 115161 (22) 2004 12 01
(76) Kropielnicki Tadeusz, Pruszków (PL)
(54) Elektroniczny korektor postawy
-
- Y1 (11) **64184** (41) 2006 06 12
(51) **A61F 5/01** (2006.01)
A61F 5/03 (2006.01)
(21) 115181 (22) 2004 12 10
(76) Kropielnicki Tadeusz, Pruszków (PL)
(54) Elektroniczny korektor figury człowieka
-
- Y1 (11) **64190** (41) 2007 04 30
(51) **A62B 18/02** (2006.01)
(21) 115741 (22) 2005 10 19
(72) Filatow Yuri Nikolajewicz, Żochow Igor Aleksandrowicz, Maciąg Edward, Paliński Andrzej
(73) EDAN Edward Maciąg, Andrzej Paliński Spółka Jawna, Gdańsk (PL)
(54) Półmaska
-
- Y1 (11) **64145** (41) 2008 02 04
(51) **A63B 23/00** (2006.01)
(21) 116284 (22) 2006 07 28
(72) Seemann Krzysztof, Miś Piotr
(73) Seemann Krzysztof SEEMEX, Wiry (PL)
(54) Zestaw treningowy do ćwiczeń fizycznych
-
- Y1 (11) **64166** (41) 2008 03 31
(51) **B02C 13/288** (2006.01)
B02C 13/08 (2006.01)
(21) 116371 (22) 2006 09 29
(72) Merchut Artur, Nowak Arkadiusz, Sroczyński Sławomir
(73) FPM Spółka Akcyjna, Mikołów (PL)
(54) Młyn wentylatorowy z odsiewaczem odśrodkowym

Y1 (11) **64167** (41) 2008 04 14
 (51) **B03B 5/24** (2006.01)
 (21) 116387 (22) 2006 10 09
 (72) Pyc Andrzej, Głowiak Stanisław
 (73) PROREM Sp. z o.o., Jastrzębie Zdrój (PL)
 (54) Pulsator talerzowy

Y1 (11) **64214** (41) 2002 10 21
 (51) **B29B 17/00** (2006.01)
B29B 9/04 (2006.01)
B29B 13/10 (2006.01)
 (62) 347110
 (21) 117397 (22) 2001 04 18
 (76) Skowroński Tadeusz, Łomianki (PL)
 (54) Urządzenie do rozdrabniania i uplastyczniania tworzyw sztucznych

Y1 (11) **64142** (41) 2007 12 24
 (51) **B42F 7/04** (2006.01)
 (21) 116196 (22) 2006 06 19
 (72) Głogowski Piotr
 (73) OPUS Macha-Nawrat i S-ka Sp.J., Gliwice (PL)
 (54) Okładka

Y1 (11) **64202** (41) 2007 03 19
 (51) **B44D 3/12** (2006.01)
 (21) 116338 (22) 2006 09 07
 (30) 202005014238 2005 09 08 DE
 202005015104 2005 09 23 DE
 (72) Siering Holger
 (73) JOKEY PLASTIK WIPPERFÜRTH GMBH, Wipperfürth (DE)
 (54) Pokrywa z elementem zamykającym

Y1 (11) **64209** (41) 2008 01 07
 (51) **B60C 27/06** (2006.01)
 (21) 116885 (22) 2007 07 04
 (30) 06 528 2006 07 05 AT
 (72) Pengg Agyd
 (73) pewag austria GmbH, Graz (AT)
 (54) Łańcuch do montażu na oponach pojazdów, zwłaszcza łańcuch przeciwpoślizgowy

Y1 (11) **64203** (41) 2008 03 17
 (51) **B60J 9/02** (2006.01)
E06B 9/52 (2006.01)
 (21) 116349 (22) 2006 09 12
 (76) Czachorowski Marek, Koszalin (PL); Czachorowski Józef, Koszalin (PL); Kaczmarek Mirosław, Essen (DE)
 (54) Moskitiera zwłaszcza samochodowa

Y1 (11) **64163** (41) 2008 03 17
 (51) **B62B 13/00** (2006.01)
A01D 46/24 (2006.01)
 (21) 116346 (22) 2006 09 11
 (76) Królik Wiesław, Warka (PL)
 (54) Sanki sadownicze

Y1 (11) **64208** (41) 2007 07 23
 (51) **B62K 23/06** (2006.01)
B62L 3/02 (2006.01)
 (21) 116580 (22) 2007 01 12
 (30) 06 95200723 2006 01 12 CN
 (76) Chen Jui-Pin, Changhua City (TW)
 (54) Dźwignia hamulca roweru

Y1 (11) **64181** (41) 2007 02 05
 (51) **B63B 35/79** (2006.01)
 (21) 115585 (22) 2005 07 22
 (72) Rosiak Dariusz

(73) NOBILE Spółka z ograniczoną odpowiedzialnością, Bielsko-Biała (PL)
 (54) Deska do pływania z latawcem

Y1 (11) **64147** (41) 2008 02 18
 (51) **B63H 20/36** (2006.01)
 (21) 116297 (22) 2006 08 10
 (72) Pohl Mieczysław
 (73) ETMAL Sp. z o.o., Gdynia (PL)
 (54) Stelaż do silnika łodziowego

Y1 (11) **64152** (41) 2008 03 03
 (51) **B65B 1/24** (2006.01)
 (21) 116323 (22) 2006 08 30
 (72) Radzanowski Tadeusz, Ligowski Marcin, Harabin Krzysztof
 (73) RADPAK Ltd. Fabryka Maszyn Pakujących, Włocławek (PL)
 (54) Mechanizm ubijający maszyny pakującej

Y1 (11) **64137** (41) 2004 04 19
 (51) **B65D 43/10** (2006.01)
B65D 43/08 (2006.01)
 (21) 113590 (22) 2002 10 14
 (72) Zwoliński Michał, Mazurek Stanisław
 (73) Zakłady Usługowo-Produkcyjne COMINEX Spółdzielnia Pracy, Kraków (PL)
 (54) Metalowe pudełko na środek o konsystencji pasty, zwłaszcza na pastę do butów

Y1 (11) **64155** (41) 2008 03 17
 (51) **B65D 5/34** (2006.01)
 (21) 116329 (22) 2006 09 04
 (72) Trelka Piotr
 (73) SANEX Sp. z o.o., Łowce (PL)
 (54) Paleta z tektury

Y1 (11) **64154** (41) 2008 03 17
 (51) **B65D 85/78** (2006.01)
 (21) 116328 (22) 2006 09 04
 (76) Szwabisz Robert, Świdwin (PL)
 (54) Pojemnik z pokrywką na produkty spożywcze

Y1 (11) **64170** (41) 2001 08 13
 (51) **B65G 23/16** (2006.01)
 (62) 341074
 (21) 116842 (22) 2000 06 27
 (72) Stachowicz Stanisław, Krasowski Zbigniew, Bednarczyk Wacław, Zielonka Bronisław, Hajduk Jan, Klag Tomasz
 (73) SIGMA S.A., Barak (PL)
 (54) Zestaw transportowy

Y1 (11) **64164** (41) 2008 03 17
 (51) **B65G 7/08** (2006.01)
 (21) 116347 (22) 2006 09 11
 (76) Królik Wiesław, Warka (PL)
 (54) Urządzenie wyładownicze, zwłaszcza do palet skrzyniowych

Y1 (11) **64180** (41) 2007 05 28
 (51) **E01B 9/68** (2006.01)
 (21) 115793 (22) 2005 11 25
 (72) Wałkowska Irena
 (73) Wałkowska Irena Zakład Przetwórstwa Tworzyw Sztucznych PLASTWIL Zakład Pracy Chronionej, Ujście (PL)
 (54) Przekładka amortyzująca

Y1 (11) **64157** (41) 2008 03 17
 (51) **E01F 8/00** (2006.01)
 (21) 116333 (22) 2006 09 05
 (72) Grzelski Maciej

(73) EKOBEL SCHALLSCHUTZ Sp. z o.o., Poznań (PL)
 (54) Usztywniacz paneli akustycznych

Y1 (11) **64158** (41) 2008 03 17
 (51) **E01F 8/00** (2006.01)
 (21) 116334 (22) 2006 09 05
 (76) Arasimowicz Agnieszka, Poznań (PL)
 (54) Panel akustyczny

Y1 (11) **64196** (41) 2007 10 29
 (51) **E04B 1/48** (2006.01)
F16B 13/06 (2006.01)
 (21) 116087 (22) 2006 04 28
 (76) Garnol Jiri, Havirov (CZ)
 (54) Zespół do mocowania płyt, zwłaszcza elewacyjnych, do ścian budynków i/lub budowli

Y1 (11) **64149** (41) 2008 03 03
 (51) **E04B 2/96** (2006.01)
E04B 2/58 (2006.01)
 (21) 116312 (22) 2006 08 21
 (72) Ruśniok Dariusz
 (73) ALUPROF S.A., Bielsko-Biała (PL)
 (54) Zestaw elementów szklenia strukturalnego ściany słupowo ryglowej

Y1 (11) **64201** (41) 2008 02 04
 (51) **E04C 3/02** (2006.01)
E04C 3/20 (2006.01)
 (21) 116275 (22) 2006 07 24
 (72) Lubicki Marek
 (73) P.P.U. TERMAT PREFABRYKACJA Sp. z o.o., Środa Śląska (PL)
 (54) Kształtka wieńcowa

Y1 (11) **64169** (41) 2007 12 24
 (51) **E04D 13/035** (2006.01)
E06B 3/38 (2006.01)
 (21) 116817 (22) 2007 05 21
 (72) Radziejewski Maciej, Rychlik Marek
 (73) WINKHAUS POLSKA Sp. z o.o., Rydzyna (PL)
 (54) Okno dachowe

Y1 (11) **64153** (41) 2008 03 17
 (51) **E04F 13/08** (2006.01)
E04F 15/02 (2006.01)
B28B 11/02 (2006.01)
B44C 5/04 (2006.01)
 (21) 116327 (22) 2006 09 04
 (72) Pekel Marek
 (73) P R B Metal System Sp. z o.o., Wrocław (PL)
 (54) Płyta dekoracyjna

Y1 (11) **64140** (41) 2007 12 24
 (51) **E04F 17/02** (2006.01)
F23J 13/04 (2006.01)
F16L 21/00 (2006.01)
 (21) 116176 (22) 2006 06 12
 (72) Rokita Marcin
 (73) DARCO Sp. z o.o., Pustków Osiedle (PL)
 (54) Połączenie kielichowe rur kominowych

Y1 (11) **64160** (41) 2008 03 17
 (51) **E04H 12/24** (2006.01)
H02G 7/20 (2006.01)
 (21) 116343 (22) 2006 09 11
 (72) Szajkowski Włodzimierz, Gałęski Leonard
 (73) Stowarzyszenie Producentów Konstrukcji i Urządzeń Elektrycznych STELEN, Poznań (PL)
 (54) Poprzecznik

Y1 (11) **64161** (41) 2008 03 17
 (51) **E04H 12/24** (2006.01)
H02G 7/20 (2006.01)
 (21) 116344 (22) 2006 09 11
 (72) Szajkowski Włodzimierz, Gałęski Leonard
 (73) Stowarzyszenie Producentów Konstrukcji i Urządzeń Elektrycznych STELEN, Poznań (PL)
 (54) Poprzecznik

Y1 (11) **64162** (41) 2008 03 17
 (51) **E04H 12/24** (2006.01)
H02G 7/20 (2006.01)
 (21) 116345 (22) 2006 09 11
 (72) Szajkowski Włodzimierz, Gałęski Leonard
 (73) Stowarzyszenie Producentów Konstrukcji i Urządzeń Elektrycznych STELEN, Poznań (PL)
 (54) Element do zamocowania ograniczników przepięć

Y1 (11) **64141** (41) 2007 12 24
 (51) **E04H 12/28** (2006.01)
F23L 17/10 (2006.01)
E04F 17/02 (2006.01)
 (21) 116186 (22) 2006 06 14
 (72) Rokita Marcin
 (73) DARCO Sp. z o.o., Pustków Osiedle (PL)
 (54) Układ obrotowy nasady kominowej

Y1 (11) **64200** (41) 2007 08 06
 (51) **E04H 7/26** (2006.01)
B65D 88/00 (2006.01)
 (21) 116185 (22) 2006 06 08
 (76) Rybak Władysław, Mińsk Mazowiecki (PL)
 (54) Prefabrykowany zbiornik okrągły dwuelementowy zamknięty z dnem do pojemności 12,5 m³

Y1 (11) **64146** (41) 2008 02 18
 (51) **E05B 65/48** (2006.01)
 (21) 116296 (22) 2006 08 10
 (72) Chmielecki Czesław, Gardyza Leszek
 (73) PPHU DIPOL Sp. z o.o., Kryniczno (PL)
 (54) Zamek zewnętrzny

Y1 (11) **64156** (41) 2008 03 17
 (51) **E06B 1/10** (2006.01)
 (21) 116331 (22) 2006 09 05
 (72) Zadworny Zbigniew, Szwamberg Artur
 (73) CLASSEN-POL S.A., Zwonowice (PL)
 (54) Regulowana ościeżnica drzwiowa

Y1 (11) **64172** (41) 2003 12 01
 (51) **E06B 3/54** (2006.01)
 (21) 117341 (22) 2002 05 23
 (72) Chomka Waldemar
 (73) AWENTA E.W.A. Chomka Spółka Jawna, Mińsk Mazowiecki (PL)
 (54) Zestaw do zatraskowego montażu szyby w skrzydle, zwłaszcza drzwiowym

Y1 (11) **64165** (41) 2008 03 31
 (51) **E06B 9/17** (2006.01)
 (21) 116357 (22) 2006 09 20
 (72) Sierant Stanisław
 (73) A.S.SIERANT PPHU SIERANT Sierant Aldona, Sierant Stanisław, Spółka Jawna, Piotrków Trybunalski (PL)
 (54) Listwa osłonowa żaluzji

Y1 (11) **64143** (41) 2007 11 12
 (51) **E21B 49/00** (2006.01)
G03B 15/00 (2006.01)
 (21) 116122 (22) 2006 05 11

(72) Falkowicz Sławomir, Budak Paweł, Nabielec Jerzy
 (73) Instytut Nafty i Gazu, Kraków (PL)
 (54) Stanowisko do wykonywania fotografii rdzeni wiertniczych

Y1 (11) **64151** (41) 2008 03 03
 (51) **E21D 11/22** (2006.01)
 (21) 116322 (22) 2006 08 28
 (72) Szabla Roman, Sromek Janusz, Czaja Grażyna, Kolasa Jacek, Szabla Jan
 (73) Rolnicza Spółdzielnia Produkcyjno-Usługowa, Oświęcim (PL)
 (54) Strzeżenie górnicze

Y1 (11) **64182** (41) 2008 02 18
 (51) **E21F 16/00** (2006.01)
E21F 17/08 (2006.01)
 (21) 116300 (22) 2006 08 10
 (72) Kocot Leszek, Gregorek Krzysztof, Gawenda Jan
 (73) Centrum Hydrauliki Otto Hennlich Spółka z ograniczoną odpowiedzialnością, Bytom (PL)
 (54) Złącze segmentowego rurociągu magistralnego

Y1 (11) **64176** (41) 2007 11 12
 (51) **E21F 17/00** (2006.01)
F21L 4/06 (2006.01)
 (21) 116115 (22) 2006 05 08
 (72) Kiczka Marek, Mój Krzysztof, Radwański Stefan, Świątek Jacek
 (73) Fabryka Sprzętu Ratunkowego i Lamp Górniczych FASER S.A., Tarnowskie Góry (PL)
 (54) Lampa górnicza

Y1 (11) **64210** (41) 2008 04 14
 (51) **F16K 35/10** (2006.01)
 (21) 117043 (22) 2007 10 02
 (72) Karczewski Edward
 (73) Karczewski Edward, Karczewska Krystyna, Czarnecka Joanna INMED-KARCZEWSKY S.C., Wrocław (PL)
 (54) Zespół kontrolno pomiarowy do gazów medycznych

Y1 (11) **64199** (41) 2006 09 18
 (51) **F16L 55/165** (2006.01)
 (21) 116179 (22) 2004 11 03
 (30) 03 704461 2003 11 07 US
 (86) 2004 11 03 PCT/US04/036629
 (87) 2005 05 26 WO05/047758, PCT Gazette nr 21/05
 (72) Driver Franklin Thomas, Wang Weiping
 (73) INA ACQUISITION CORP., Wilmington (US)
 (54) Urządzenie do całkowitej impregnacji żywicą utwardzanego na miejscu wyłożenia

Y1 (11) **64194** (41) 2007 09 17
 (51) **F23D 14/00** (2006.01)
 (21) 116016 (22) 2006 03 15
 (72) Kalinowski Zygmunt
 (73) Kalinowski Zygmunt KALINOWSKI BURNER'S PRODUCER, Świdnica (PL)
 (54) Palnik do płomieniowania kamienia, zwłaszcza na gaz tlen-propan-butan

Y1 (11) **64192** (41) 2007 06 11
 (51) **F23J 13/08** (2006.01)
 (21) 115813 (22) 2005 12 03
 (72) Jania Ewa, Jania Łukasz, Jania Leszek
 (73) Jania Ewa Przedsiębiorstwo Produkcyjno-Handlowo-Usługowe DELFIN, Rzeszotary (PL)
 (54) Drzwiczki kominowe

Y1 (11) **64173** (41) 2006 04 03
 (51) **F24D 13/04** (2006.01)
F24D 13/00 (2006.01)
 (21) 115839 (22) 2004 05 11
 (30) 03 14240 2003 05 14 CZ
 (86) 2004 05 11 PCT/CZ04/000027
 (87) 2004 11 25 WO04/102077, PCT Gazette nr 48/04
 (72) Hrdlicka Tomas
 (73) KORADO A.S., Ceska Trebova (CZ)
 (54) Grzejnik płytowy do ogrzewania kombinowanego

Y1 (11) **64174** (41) 2006 04 03
 (51) **F24D 13/04** (2006.01)
F24D 13/00 (2006.01)
 (62) 115839
 (21) 116686 (22) 2004 05 11
 (30) 03 14240 2003 05 14 CZ
 (86) 2004 05 11 PCT/CZ04/000027
 (87) 2004 11 25 WO04/102077, PCT Gazette nr 48/04
 (72) Hrdlicka Tomas
 (73) KORADO a.s., Ceska Trebova (CZ)
 (54) Grzejnik płytowy do ogrzewania kombinowanego

Y1 (11) **64175** (41) 2006 04 03
 (51) **F24D 13/04** (2006.01)
F24D 13/00 (2006.01)
 (62) 115839
 (21) 116685 (22) 2004 05 11
 (30) 03 14240 2003 05 14 CZ
 (86) 2004 05 11 PCT/CZ04/000027
 (87) 2004 11 25 WO04/102077, PCT Gazette nr 48/04
 (72) Hrdlicka Tomas
 (73) KORADO a.s., Ceska Trebova (CZ)
 (54) Grzejnik płytowy do ogrzewania kombinowanego

Y1 (11) **64159** (41) 2008 03 17
 (51) **F24F 13/28** (2006.01)
 (21) 116335 (22) 2006 09 05
 (72) Myśliwiec Bogusław
 (73) DOSPEL Sp. z o.o., Częstochowa (PL)
 (54) Obudowa filtra powietrza

Y1 (11) **64179** (41) 2006 10 30
 (51) **F24F 9/00** (2006.01)
F24F 13/06 (2006.01)
E06B 7/02 (2006.01)
 (21) 116075 (22) 2006 04 20
 (30) 05 16536 2005 04 22 CZ
 (72) Hazuka Pavel
 (73) 2VV s.r.o., Pardubice (CZ)
 (54) Wylot powietrznej kurtyny drzwiowej

Y1 (11) **64213** (41) 2002 01 28
 (51) **F24H 1/20** (2006.01)
 (62) 341723
 (21) 117396 (22) 2000 07 25
 (72) Kobus Leszek, Bartosz Zenon, Judycki Leszek
 (73) Przedsiębiorstwo Techniki Ciepłej PIECOSERWIS Sp. z o.o., Gliwice (PL)
 (54) Pojemnościowo-przepływowy podgrzewacz wody

Y1 (11) **64171** (41) 2008 02 18
 (51) **F24J 2/46** (2006.01)
 (21) 116984 (22) 2007 08 22
 (72) Kociński Jacek
 (73) BMK SOLAR Sp. z o.o., Chorzów (PL)
 (54) Oprawa rur szklanych

Y1 (11) **64138** (41) 2007 02 05
 (51) **F41F 1/10** (2006.01)
 (21) 115593 (22) 2005 07 29
 (72) Typer Paweł, Wójcik Zbigniew, Łabno Wiesław
 (73) Ośrodek Badawczo-Rozwojowy Sprzętu Mechanicznego Sp. z o.o., Tarnów (PL)
 (54) Osłona balistyczna

Y1 (11) **64191** (41) 2007 05 28
 (51) **F41H 1/02** (2006.01)
 (21) 115770 (22) 2005 11 14
 (72) Witczak Elżbieta, Grabowska Grażyna, Kosińska Barbara, Wałęza Jadwiga
 (73) Instytut Technologii Bezpieczeństwa MORATEX, Łódź (PL)
 (54) Kamizelka kuloodporna zewnętrzna

Y1 (11) **64185** (41) 2007 03 19
 (51) **F41H 1/04** (2006.01)
 (21) 115656 (22) 2005 09 05
 (72) Wójcik Piotr, Wójcik Janina, Meinhardt Bolesław
 (73) Przedsiębiorstwo Produkcyjno-Usługowo-Handlowe SELECT Sp. z o.o., Katowice (PL); Główny Instytut Górnictwa, Katowice (PL)
 (54) Osłona przeciwdopryskowa twarzy w hełmach ochronnych

Y1 (11) **64188** (41) 2007 04 16
 (51) **F41H 1/04** (2006.01)
 (21) 115735 (22) 2005 10 14
 (72) Wójcik Piotr, Wójcik Janina, Meinhardt Bolesław
 (73) Przedsiębiorstwo Produkcyjno-Usługowo-Handlowe SELECT Sp. z o.o., Katowice (PL); Główny Instytut Górnictwa, Katowice (PL)
 (54) Dwudzielna osłona przeciwdopryskowa twarzy w hełmach ochronnych

Y1 (11) **64144** (41) 2008 02 04
 (51) **F41H 9/04** (2006.01)
 (21) 116265 (22) 2006 07 27
 (76) Binkowska Aleksandra, Częstochowa (PL)
 (54) Pistoletowy miotacz gazu

Y1 (11) **64205** (41) 2008 04 14
 (51) **G01C 5/00** (2006.01)
G01C 15/00 (2006.01)
 (21) 116390 (22) 2006 10 11
 (72) Anigacz Wojciech
 (73) Politechnika Opolska, Opole (PL)
 (54) Statyw, zwłaszcza do niwelatora

Y1 (11) **64139** (41) 2007 10 01
 (51) **G01H 11/08** (2006.01)
E21B 49/00 (2006.01)
E02D 3/00 (2006.01)
 (21) 116017 (22) 2006 03 20
 (72) Mirek Janusz
 (73) Akademia Górniczo-Hutnicza im. Stanisława Staszica, Kraków (PL)
 (54) Czujnik do pomiaru drgań w gruncie, zwłaszcza słabozwężnym

Y1 (11) **64177** (41) 2006 10 02
 (51) **G09F 1/10** (2006.01)
A47F 3/14 (2006.01)
A47F 7/14 (2006.01)
 (21) 116026 (22) 2006 03 23
 (30) 05 16425 2005 03 23 CZ
 (72) Neubert Robert

(73) NEUBERT marketing & Company s.r.o., Vraz (CZ)
 (54) Stojak do druków

Y1 (11) **64204** (41) 2008 04 14
 (51) **G09F 15/00** (2006.01)
A47F 5/16 (2006.01)
E04H 3/12 (2006.01)
 (21) 116386 (22) 2006 10 09
 (72) Żakowski Jacek, Wityński Aleksander
 (73) Wityński Aleksander, Żakowski Jacek ALCHEMIA s.c., Kraków (PL)
 (54) Podest ekspozycyjny

Y1 (11) **64148** (41) 2008 02 18
 (51) **G09F 5/00** (2006.01)
G09F 23/10 (2006.01)
B65D 85/00 (2006.01)
B65D 69/00 (2006.01)
 (21) 116310 (22) 2006 08 16
 (72) Kryszczuk Krystian
 (73) BUSTER Sp. z o.o., Brwinów (PL)
 (54) Listwa do łączenia w pakiet, szczególnie czasopism

Y1 (11) **64212** (41) 2001 07 02
 (51) **H01H 71/74** (2006.01)
 (62) 344709
 (21) 117207 (22) 2000 12 20
 (30) 99 9/473180 1999 12 28 US
 (72) Marple James A., Soucy Aaron R.
 (73) GENERAL ELECTRIC COMPANY, Schenectady (US)
 (54) Układ wyłącznika i obudowy wkładki znamionowej dla wyłącznika

Y1 (11) **64198** (41) 2007 12 10
 (51) **H01Q 1/12** (2006.01)
 (21) 116155 (22) 2006 05 30
 (72) Jabłoński Andrzej, Pleban Włodzimierz
 (73) Przemysłowy Instytut Telekomunikacji, Warszawa (PL)
 (54) Wspornik do mocowania ramy anteny radiolokacyjnej

Y1 (11) **64197** (41) 2007 11 12
 (51) **H01Q 1/22** (2006.01)
 (21) 116112 (22) 2006 05 08
 (72) Czupryniak Rafał
 (73) Przemysłowy Instytut Automatyki i Pomiarów PIAP, Warszawa (PL)
 (54) Zespół mocowania anten

Y1 (11) **64211** (41) 2008 03 31
 (51) **H02G 13/00** (2006.01)
 (21) 117048 (22) 2007 10 04
 (76) Hardt Adam, Wieliczka (PL)
 (54) Uchwyt przewodów odgromowych

Y1 (11) **64195** (41) 2007 10 15
 (51) **H04B 1/06** (2006.01)
H04B 1/08 (2006.01)
H04R 5/04 (2006.01)
 (21) 116058 (22) 2006 04 12
 (76) Kawa Maciej Bartłomiej, Koszalin (PL)
 (54) Przenośny kompaktowy zestaw Hi-Fi dla pojazdów typu otwartego, zwłaszcza motocykli

INDEKS UDZIELONYCH PRAW OCHRONNYCH,
WEDŁUG SYMBOLI MKP

Symbol MKP	Nr prawa ochronn.	Symbol MKP	Nr prawa ochronn.
1	2	1	2
A01D 46/26 (2006.01)	64207	E04B 2/58 (2006.01)	64149*
A01D 91/04 (2006.01)	64207*	E04C 3/02 (2006.01)	64201
A01D 46/24 (2006.01)	64163*	E04C 3/20 (2006.01)	64201*
A01K 5/02 (2006.01)	64168	E04D 13/035 (2006.01)	64169
A43B 13/12 (2006.01)	64150	E04F 13/08 (2006.01)	64153
A43D 95/10 (2006.01)	64178	E04F 15/02 (2006.01)	64153*
A47F 3/14 (2006.01)	64177*	E04F 17/02 (2006.01)	64140
A47F 7/14 (2006.01)	64177*	E04F 17/02 (2006.01)	64141*
A47F 5/16 (2006.01)	64204*	E04H 12/24 (2006.01)	64160
A47G 29/12 (2006.01)	64186	E04H 12/24 (2006.01)	64161
A47G 29/12 (2006.01)	64187	E04H 12/24 (2006.01)	64162
A47J 37/06 (2006.01)	64189	E04H 12/28 (2006.01)	64141
A47L 13/14 (2006.01)	64206	E04H 7/26 (2006.01)	64200
A47L 13/58 (2006.01)	64206*	E04H 3/12 (2006.01)	64204*
A61B 5/16 (2006.01)	64193	E05B 65/48 (2006.01)	64146
A61B 5/103 (2006.01)	64193*	E06B 9/52 (2006.01)	64203*
A61F 5/01 (2006.01)	64183	E06B 3/38 (2006.01)	64169*
A61F 5/03 (2006.01)	64183*	E06B 1/10 (2006.01)	64156
A61F 5/01 (2006.01)	64184	E06B 3/54 (2006.01)	64172
A61F 5/03 (2006.01)	64184*	E06B 9/17 (2006.01)	64165
A62B 18/02 (2006.01)	64190	E06B 7/02 (2006.01)	64179*
A63B 69/00 (2006.01)	64193*	E21B 49/00 (2006.01)	64143
A63B 23/00 (2006.01)	64145	E21B 49/00 (2006.01)	64139*
B02C 13/288 (2006.01)	64166	E21D 11/22 (2006.01)	64151
B02C 13/08 (2006.01)	64166*	E21F 16/00 (2006.01)	64182
B03B 5/24 (2006.01)	64167	E21F 17/08 (2006.01)	64182*
B28B 11/02 (2006.01)	64153*	E21F 17/00 (2006.01)	64176
B29B 17/00 (2006.01)	64214	F16B 13/06 (2006.01)	64196*
B29B 9/04 (2006.01)	64214*	F16K 35/10 (2006.01)	64210
B29B 13/10 (2006.01)	64214*	F16L 21/00 (2006.01)	64140*
B42F 7/04 (2006.01)	64142	F16L 55/165 (2006.01)	64199
B44C 5/04 (2006.01)	64153*	F21L 4/06 (2006.01)	64176*
B44D 3/12 (2006.01)	64202	F23D 14/00 (2006.01)	64194
B60C 27/06 (2006.01)	64209	F23J 13/04 (2006.01)	64140*
B60J 9/02 (2006.01)	64203	F23J 13/08 (2006.01)	64192
B62B 13/00 (2006.01)	64163	F23L 17/10 (2006.01)	64141*
B62K 23/06 (2006.01)	64208	F24D 13/04 (2006.01)	64173
B62L 3/02 (2006.01)	64208*	F24D 13/00 (2006.01)	64173*
B63B 35/79 (2006.01)	64181	F24D 13/04 (2006.01)	64174
B63H 20/36 (2006.01)	64147	F24D 13/00 (2006.01)	64174*
B65B 1/24 (2006.01)	64152	F24D 13/04 (2006.01)	64175
B65D 43/10 (2006.01)	64137	F24D 13/00 (2006.01)	64175*
B65D 43/08 (2006.01)	64137*	F24F 13/28 (2006.01)	64159
B65D 5/34 (2006.01)	64155	F24F 9/00 (2006.01)	64179
B65D 85/78 (2006.01)	64154	F24F 13/06 (2006.01)	64179*
B65D 88/00 (2006.01)	64200*	F24H 1/20 (2006.01)	64213
B65D 85/00 (2006.01)	64148*	F24J 2/46 (2006.01)	64171
B65D 69/00 (2006.01)	64148*	F41F 1/10 (2006.01)	64138
B65G 23/16 (2006.01)	64170	F41H 1/02 (2006.01)	64191
B65G 7/08 (2006.01)	64164	F41H 1/04 (2006.01)	64185
E01B 9/68 (2006.01)	64180	F41H 1/04 (2006.01)	64188
E01F 8/00 (2006.01)	64157	F41H 9/04 (2006.01)	64144
E01F 8/00 (2006.01)	64158	G01C 5/00 (2006.01)	64205
E02D 3/00 (2006.01)	64139*	G01C 15/00 (2006.01)	64205*
E04B 1/48 (2006.01)	64196	G01D 1/00 (2006.01)	64193*
E04B 2/96 (2006.01)	64149	G01H 11/08 (2006.01)	64139

1	2	1	2
G03B 15/00 (2006.01)	64143*	H01Q 1/22 (2006.01)	64197
G04F 10/00 (2006.01)	64193*	H02G 7/20 (2006.01)	64160*
G09F 1/10 (2006.01)	64177	H02G 7/20 (2006.01)	64161*
G09F 15/00 (2006.01)	64204	H02G 7/20 (2006.01)	64162*
G09F 5/00 (2006.01)	64148	H02G 13/00 (2006.01)	64211
G09F 23/10 (2006.01)	64148*	H04B 1/06 (2006.01)	64195
H01H 71/74 (2006.01)	64212	H04B 1/08 (2006.01)	64195*
H01Q 1/12 (2006.01)	64198	H04R 5/04 (2006.01)	64195*

INDEKS NUMEROWY
UDZIELONYCH PRAW OCHRONNYCH

Nr prawa ochronn.	Symbol MKP	Nr prawa ochronn.	Symbol MKP
1	2	1	2
64137	B65D 43/10 (2006.01)	64176	E21F 17/00 (2006.01)
64138	F41F 1/10 (2006.01)	64177	G09F 1/10 (2006.01)
64139	G01H 11/08 (2006.01)	64178	A43D 95/10 (2006.01)
64140	E04F 17/02 (2006.01)	64179	F24F 9/00 (2006.01)
64141	E04H 12/28 (2006.01)	64180	E01B 9/68 (2006.01)
64142	B42F 7/04 (2006.01)	64181	B63B 35/79 (2006.01)
64143	E21B 49/00 (2006.01)	64182	E21F 16/00 (2006.01)
64144	F41H 9/04 (2006.01)	64183	A61F 5/01 (2006.01)
64145	A63B 23/00 (2006.01)	64184	A61F 5/01 (2006.01)
64146	E05B 65/48 (2006.01)	64185	F41H 1/04 (2006.01)
64147	B63H 20/36 (2006.01)	64186	A47G 29/12 (2006.01)
64148	G09F 5/00 (2006.01)	64187	A47G 29/12 (2006.01)
64149	E04B 2/96 (2006.01)	64188	F41H 1/04 (2006.01)
64150	A43B 13/12 (2006.01)	64189	A47J 37/06 (2006.01)
64151	E21D 11/22 (2006.01)	64190	A62B 18/02 (2006.01)
64152	B65B 1/24 (2006.01)	64191	F41H 1/02 (2006.01)
64153	E04F 13/08 (2006.01)	64192	F23J 13/08 (2006.01)
64154	B65D 85/78 (2006.01)	64193	A61B 5/16 (2006.01)
64155	B65D 5/34 (2006.01)	64194	F23D 14/00 (2006.01)
64156	E06B 1/10 (2006.01)	64195	H04B 1/06 (2006.01)
64157	E01F 8/00 (2006.01)	64196	E04B 1/48 (2006.01)
64158	E01F 8/00 (2006.01)	64197	H01Q 1/22 (2006.01)
64159	F24F 13/28 (2006.01)	64198	H01Q 1/12 (2006.01)
64160	E04H 12/24 (2006.01)	64199	F16L 55/165 (2006.01)
64161	E04H 12/24 (2006.01)	64200	E04H 7/26 (2006.01)
64162	E04H 12/24 (2006.01)	64201	E04C 3/02 (2006.01)
64163	B62B 13/00 (2006.01)	64202	B44D 3/12 (2006.01)
64164	B65G 7/08 (2006.01)	64203	B60J 9/02 (2006.01)
64165	E06B 9/17 (2006.01)	64204	G09F 15/00 (2006.01)
64166	B02C 13/288 (2006.01)	64205	G01C 5/00 (2006.01)
64167	B03B 5/24 (2006.01)	64206	A47L 13/14 (2006.01)
64168	A01K 5/02 (2006.01)	64207	A01D 46/26 (2006.01)
64169	E04D 13/035 (2006.01)	64208	B62K 23/06 (2006.01)
64170	B65G 23/16 (2006.01)	64209	B60C 27/06 (2006.01)
64171	F24J 2/46 (2006.01)	64210	F16K 35/10 (2006.01)
64172	E06B 3/54 (2006.01)	64211	H02G 13/00 (2006.01)
64173	F24D 13/04 (2006.01)	64212	H01H 71/74 (2006.01)
64174	F24D 13/04 (2006.01)	64213	F24H 1/20 (2006.01)
64175	F24D 13/04 (2006.01)	64214	B29B 17/00 (2006.01)

382

**DECYZJE O ODMOWIE UDZIELENIA
PRAWA OCHRONNEGO
(wydane po ogłoszeniu o zgłoszeniu)**

*) Prawo ochronne oznaczone więcej niż jednym symbolem klasyfikacyjnym. Ogłoszenie dotyczące tego prawa ochronnego można znaleźć pod symbolem klasyfikacyjnym odpowiadającym numerowi bez gwiazdki.

Poniższe zestawienie zawiera kolejno: numer zgłoszenia wzoru użytkowego oraz numer i rok wydania Biuletynu Urzędu Patentowego,

w którym zgłoszenie zostało ogłoszone (dla zgłoszeń wydzielonych lub przekształconych ze zgłoszenia wynalazku umieszczono w nawiasie numer zgłoszenia macierzystego).

115847	16/2006	115934	16/2007
115862	14/2007	116267	03/2008

383

DECYZJE O UMORZENIU POSTĘPOWANIA (wydane po ogłoszeniu o zgłoszeniu)

Poniższe zestawienie zawiera kolejno: numer zgłoszenia wzoru użytkowego oraz numer i rok wydania Biuletynu Urzędu Patentowego, w którym zgłoszenie zostało ogłoszone (dla zgłoszeń wydzielonych lub przekształconych ze zgłoszenia wynalazku umieszczono w nawiasie numer zgłoszenia macierzystego).

115214	14/2006	115574	02/2007
115461	23/2006	116280	03/2008

384

DECYZJE STWIERDZAJĄCE WYGAŚNIĘCIE DECYZJI O UDZIELENIU PRAWA OCHRONNEGO

Poniższe zestawienie zawiera kolejno: numer zgłoszenia wzoru użytkowego oraz numer i rok wydania Biuletynu Urzędu Patentowego, w którym zgłoszenie zostało ogłoszone (dla zgłoszeń wydzielonych lub przekształconych ze zgłoszenia wynalazku umieszczono w nawiasie numer zgłoszenia macierzystego).

115542	01/2007	116138	24/2007
115753	13/2007	116146	24/2007
115878	14/2007	116171	25/2007
115890	15/2007	116177	26/2007
116119	16/2007	117022(355926)	06/2004
116131	24/2007		

385

WPISY I ZMIANY W REJESTRZE PRAW OCHRONNYCH

(nieuwzględnione w innych samodzielnych ogłoszeniach)

Poniższe zestawienie zawiera kolejno: kod rodzaju prawa, numer prawa ochronnego, datę wpisu, oznaczenie rubryki, w której dokonano wpisu lub zmiany oraz treść wpisu. Poszczególne rubryki rejestru praw ochronnych zawierają następujące dane:

rubryka A - nazwisko i imię albo nazwa, miejsce zamieszkania albo siedziba uprawnionego z prawa ochronnego (miejscowość, kraj) oraz numer identyfikacji podatkowej NIP, a także numer PESEL albo numer identyfikacyjny REGON, o ile zgłaszający je wskazał,

rubryka B - tytuł wzoru użytkowego,

rubryka C - nazwisko i imię twórcy wzoru użytkowego oraz jego miejsce zamieszkania (miejscowość, kraj),

rubryka D - prawa ograniczające prawo ochronne,

rubryka E - wpisy uzupełniające stan prawny prawa ochronnego,

rubryka F - wnioski o unieważnienie i sprzeciwy oraz decyzje dotyczące danego prawa ochronnego,

rubryka G - data unieważnienia lub data i przyczyna wygaśnięcia prawa ochronnego.

Uwaga: Publikacji podlegają: zmiana uprawnionego, twórcy, zmiana nazwy uprawnionego, prawa ograniczające prawo ochronne, sprostowania istotnych pomyłek.

(Y1) **62193** 2008 07 09 A. Wprowadzono zmianę uprawnionego przez wykreślenie wpisu: „Pasek Robert, Kielce, Polska; Korbiński Mariusz, Kielce, Polska” i dokonanie wpisu: „Przedsiębiorstwo Produkcyjno Handlowo Usługowe STROPEX Sp. j. Renata Bruzi, Krzysztof Bruzi, Fabianów, Polska 251474924”

(Y1) **63594** 2008 07 08 C. Wprowadzono zmianę składu twórców przez wykreślenie wpisu: „Wesołowska Małgorzata, Kielce, Polska” i dokonanie wpisu: „Wesołowska Małgorzata, Kielce, Polska; Wesołowski Marek, Kielce, Polska”

(Y1) **63678** 2008 07 08 A. Wprowadzono zmianę uprawnionego przez wykreślenie wpisu: „Dolny Anna, Gdańsk, Polska” i dokonanie wpisu: „Dolny Anna, Gdańsk, Polska; SEVROLL SYSTEM Sp. z o.o., Warszawa, Polska 012359683”

386

DECYZJE O WYGAŚNIĘCIU PRAWA OCHRONNEGO

Poniższe zestawienie zawiera kolejno: kod rodzaju prawa, numery praw ochronnych, które wygasły na podstawie art. 90 ust. 1 pkt 2 - 4 w związku z art. 100 ust. 1 ustawy z dnia 30.06.2000 r. - Prawo własności przemysłowej oraz datę wygaśnięcia prawa ochronnego.

(Y1) 59880	2007 09 20	(Y1) 62093	2007 09 18
(Y1) 60179	2007 10 18	(Y1) 62094	2007 09 23
(Y1) 60180	2007 10 26	(Y1) 62095	2007 09 25
(Y1) 60194	2007 09 22	(Y1) 62315	2007 09 06
(Y1) 60205	2007 09 29	(Y1) 62317	2007 09 13
(Y1) 60206	2007 09 29	(Y1) 62318	2007 09 16
(Y1) 60308	2007 10 06	(Y1) 62319	2007 10 01
(Y1) 60309	2007 09 17	(Y1) 62321	2007 10 18
(Y1) 60337	2007 09 09	(Y1) 62324	2007 10 23
(Y1) 60338	2007 09 09	(Y1) 62325	2007 10 24
(Y1) 60340	2007 09 20	(Y1) 62326	2007 10 31
(Y1) 60369	2007 09 28	(Y1) 62328	2007 10 31
(Y1) 60389	2007 10 26	(Y1) 62425	2007 09 13
(Y1) 60522	2007 10 29	(Y1) 62427	2007 10 11
(Y1) 60528	2007 10 06	(Y1) 62429	2007 10 25
(Y1) 60564	2007 10 26	(Y1) 62453	2007 10 07
(Y1) 60565	2007 10 11	(Y1) 62533	2007 09 20
(Y1) 60614	2007 09 08	(Y1) 62628	2007 09 27
(Y1) 60617	2007 10 12	(Y1) 62629	2007 10 15
(Y1) 60635	2007 10 12	(Y1) 62630	2007 10 16
(Y1) 60636	2007 10 18	(Y1) 62688	2007 09 22
(Y1) 60661	2007 09 24	(Y1) 62689	2007 09 26
(Y1) 60664	2007 09 09	(Y1) 62691	2007 10 16
(Y1) 60672	2007 10 06	(Y1) 62692	2007 10 16
(Y1) 60674	2007 10 06	(Y1) 62693	2007 10 18
(Y1) 60691	2007 10 13	(Y1) 62696	2007 10 18
(Y1) 60692	2007 09 30	(Y1) 62714	2007 09 30
(Y1) 60695	2007 10 29	(Y1) 62723	2007 10 22
(Y1) 60745	2007 09 30	(Y1) 62966	2007 09 02
(Y1) 60752	2007 10 09	(Y1) 63286	2007 10 29
(Y1) 60755	2007 10 11	(Y1) 63287	2007 10 28
(Y1) 60756	2007 10 29	(Y1) 63291	2007 10 22
(Y1) 60791	2007 10 14	(Y1) 63292	2007 08 25
(Y1) 60799	2007 09 17	(Y1) 63296	2007 09 13
(Y1) 60847	2007 09 27	(Y1) 63297	2007 09 14
(Y1) 60949	2007 09 29	(Y1) 63298	2007 09 17
(Y1) 61004	2007 09 30	(Y1) 63304	2007 10 01
(Y1) 61098	2007 10 18	(Y1) 63305	2007 10 07
(Y1) 61201	2007 10 18	(Y1) 63306	2007 10 07
(Y1) 61386	2007 11 12	(Y1) 63307	2007 10 07
(Y1) 61827	2007 09 12	(Y1) 63320	2007 08 03
(Y1) 61828	2007 10 23	(Y1) 63333	2007 10 07
(Y1) 61843	2007 10 02	(Y1) 63336	2007 10 18
(Y1) 61930	2007 09 05	(Y1) 63410	2007 09 21
(Y1) 62092	2007 09 16	(Y1) 63429	2007 09 16

C. WZORY PRZEMYSŁOWE

Cyfrowe kody identyfikacyjne (wg normy WIPO ST. 80), które poprzedzają informacje o dokonanej rejestracji oznaczają:

- (11) – numer rejestracji
- (21) – numer zgłoszenia
- (22) – data zgłoszenia
- (30) – pierwszeństwo
- (51) – symbol klasy wzoru przemysłowego
- (54) – określenie przedmiotu wzoru
- (55) – rysunek wzoru lub fotografię wzoru
- (72) – imię i nazwisko twórcy wzoru
- (73) – nazwisko i imię bądź nazwę uprawnionego

387

REJESTRACJA

(od nr 13 313 do nr 13 456)

(51) 09-03 (11) **13313** (22) 2007 11 27 (21) 12335
 (73) ORPLAST Sp.J. Jerzy i Henryk Orlikowski, Sopot, (PL)
 (72) Orlikowski Jerzy
 (54) Pojemnik na kółkach
 (55)



(51) 09-01 (11) **13314** (22) 2008 06 02 (21) 13133
 (73) MAKS Sp. z o.o., Szałe, (PL)
 (72) Sroczyński Przemysław
 (54) Butelka z tworzywa sztucznego z zamknięciem pałkowym
 (55)



(51) 09-01 (11) **13315** (22) 2008 06 02 (21) 13134
 (73) MAKS Sp. z o.o., Szałe, (PL)
 (72) Sroczyński Przemysław
 (54) Butelka z tworzywa sztucznego z zamknięciem pałkowym
 (55)



(51) 09-01 (11) **13316** (22) 2008 06 02 (21) 13135
 (73) MAKS Sp. z o.o., Szałe, (PL)
 (72) Sroczyński Przemysław
 (54) Butelka z tworzywa sztucznego z zamknięciem pałkowym
 (55)



(51) 21-02 (11) **13317** (22) 2007 10 25 (21) 12328
 (73) Firma Handlowo-Usługowa MRAKS-POL Mirosław Szymanek, Mszana, (PL)
 (72) Szymanek Mirosław
 (54) Kwadratowa piłka
 (55)



(51) 20-02 (11) **13318** (22) 2007 08 14 (21) 11865
 (73) W & B MOLD-WB Sp. z o.o. Spółka komandytowo-akcyjna, Warszawa, (PL)
 (72) Gackowski Wojciech

(54) Taca ekspozycyjna z multi-dopychaczem
(55)

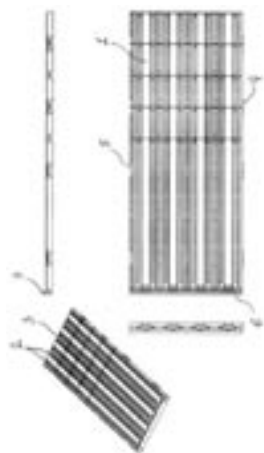

(51) 20-02 (11) **13319** (22) 2007 08 14 (21) 11866
(73) W & B MOLD-WB Sp. z o.o. Spółka komandytowo-akcyjna, Warszawa, (PL)
(72) Gackowski Wojciech
(54) Materiał oszczędna taca ekspozycyjna
(55)

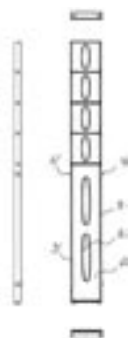

(51) 25-03 (11) **13320** (22) 2007 01 09 (21) 10854
(73) „Clear Channel Poland” Sp. z o.o., Warszawa, (PL)
(72) Happach Marlena
(54) Wielofunkcyjny moduł reklamowy
(55)

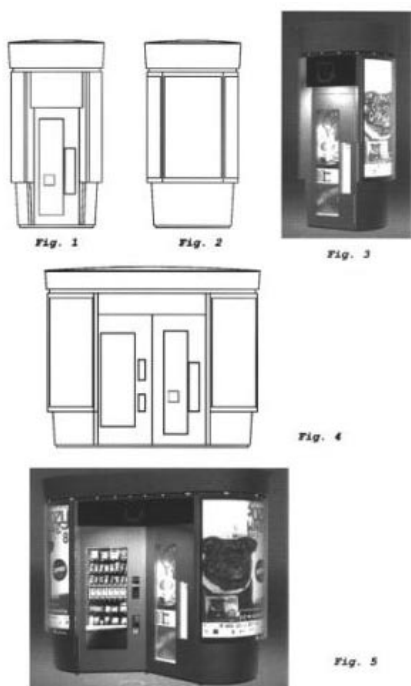

(51) 20-02 (11) **13321** (22) 2007 08 16 (21) 11873
(73) W & B MOLD-WB Spółka z o.o. Spółka komandytowo-akcyjna, Warszawa, (PL)
(72) Gackowski Wojciech
(54) Ekspozytor prasy lub arkuszy informacyjnych
(55)



(51) 21-01 (11) **13322** (22) 2007 09 25 (21) 12002
(73) KATHAY-HASTER M.W. Brzostowscy, A.A. Ślebioda Spółka Jawna, Poznań, (PL)
(72) Brzostowski Marian
(54) Komputer zabawka
(55)



Fig. 1



Fig. 2

(51) 25-02 (11) **13323** (22) 2008 01 22 (21) 12546
(73) „TAPPARELLA” Małgorzata Karpińska, Radom, (PL)
(72) Karpiński Jerzy
(54) Korpus kasety do rolet
(55)



(51) 25-02 (11) **13324** (22) 2008 01 22 (21) 12545
(73) „TAPPARELLA” Małgorzata Karpińska, Radom, (PL)
(72) Karpiński Jerzy

(54) Kasety rolety
(55)

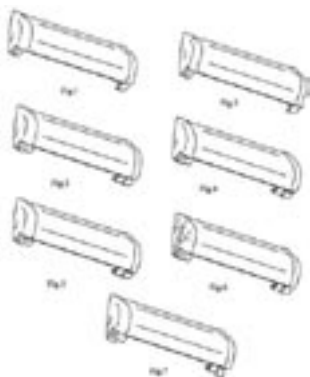

(51) 25-02 (11) **13325** (22) 2008 01 22 (21) 12547
(73) „TAPPARELLA” Małgorzata Karpińska, Radom, (PL)
(72) Karpiński Jerzy
(54) Osłona boczna kasety rolety materiałowej
(55)

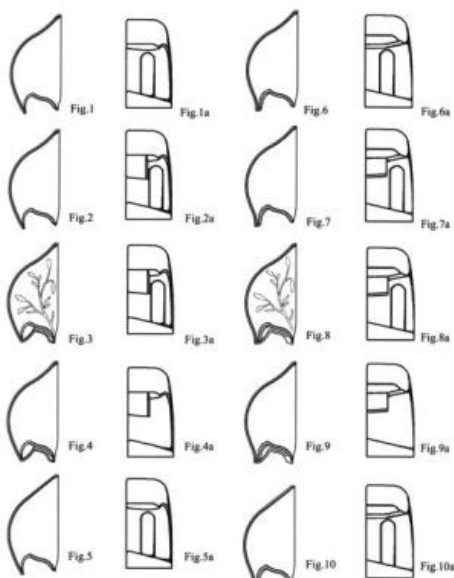

(51) 09-02 (11) **13326** (22) 2008 01 25 (21) 12565
(73) Zakład Produkcyjno-Handlowy „LRN” Roman Nowak, Małomice, (PL); Przedsiębiorstwo Wielobranżowe Marcin Nowak, Małomice, (PL)
(72) Nowak Roman, Nowak Marcin
(54) Opakowanie do produktów płynnych i sypkich
(55)

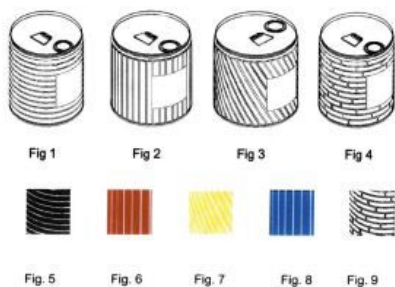

(51) 14-99 (11) **13327** (22) 2008 01 23 (21) 12554
(73) Bydgoskie Zakłady Elektromechaniczne „BELMA” S.A., Białe Błota, (PL)
(72) Marachowski Marek, Pakulski Jarosław

(54) Przeciwwybuchowa skrzynka teletechniczna iskrobezpieczna siedemdziesięciodwutorowa
(55)



(51) 14-99 (11) **13328** (22) 2008 01 23 (21) 12555
(73) Bydgoskie Zakłady Elektromechaniczne „BELMA” S.A., Białe Błota, (PL)
(72) Marachowski Marek, Pakulski Jarosław
(54) Przeciwwybuchowa skrzynka teletechniczna iskrobezpieczna studwudziesięciotorowa
(55)



(51) 09-02 (11) **13329** (22) 2008 01 25 (21) 12564
(73) Zakład Produkcyjno-Handlowy „LRN” Roman Nowak, Małomice, (PL); Przedsiębiorstwo Wielobranżowe Marcin Nowak, Małomice, (PL)
(72) Nowak Roman, Nowak Marcin
(54) Opakowanie do produktów płynnych i sypkich
(55)

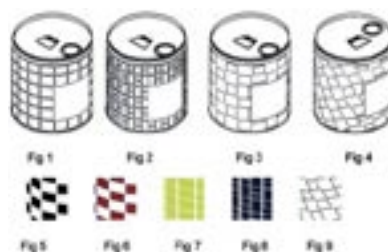

(51) 09-03 (11) **13330** (22) 2006 07 13 (21) 9986
 (73) Firma WKP Marian Głowacz Anna Głowacz Spółka Jawna,
 Wola Rębkowska, (PL)
 (72) Głowacz Marian
 (54) Pudełko
 (55)



(51) 07-02 (11) **13331** (22) 2007 07 24 (21) 11759
 (73) „FLORENTYNA” ZPChr. Mariusz Matecki Jarosław Matecki
 Sp.J., Pleszew, (PL)
 (72) Matecki Mariusz
 (54) Patelnia
 (55)



(51) 14-99 (11) **13332** (22) 2008 01 23 (21) 12550
 (73) Bydgoskie Zakłady Elektromechaniczne „BELMA” S.A.,
 Białe Błota, (PL)
 (72) Marachowski Marek, Pakulski Jarosław
 (54) Przeciwwybuchowa skrzynka teletechniczna iskrobezpieczna
 dwunastotorowa
 (55)

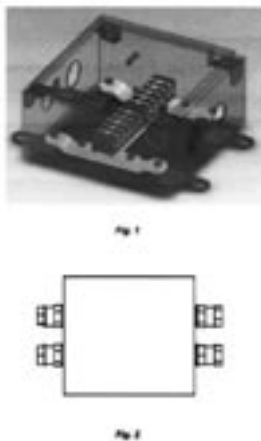

(51) 14-99 (11) **13333** (22) 2008 01 23 (21) 12551
 (73) Bydgoskie Zakłady Elektromechaniczne „BELMA” S.A.,

Białe Błota, (PL)
 (72) Marachowski Marek, Pakulski Jarosław
 (54) Przeciwwybuchowa skrzynka teletechniczna iskrobezpieczna
 dwudziestoczworotorowa
 (55)

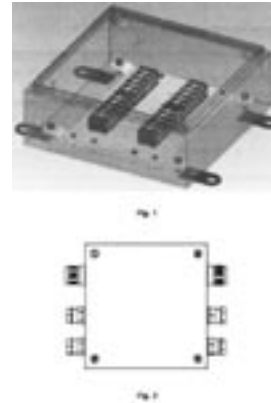

(51) 14-99 (11) **13334** (22) 2008 01 23 (21) 12552
 (73) Bydgoskie Zakłady Elektromechaniczne „BELMA” S.A.,
 Białe Błota, (PL)
 (72) Marachowski Marek, Pakulski Jarosław
 (54) Przeciwwybuchowa skrzynka teletechniczna iskrobezpieczna
 trzydziestosześciorowa
 (55)

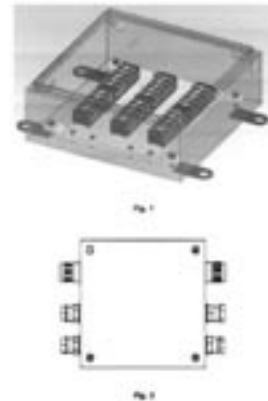

(51) 14-99 (11) **13335** (22) 2008 01 23 (21) 12553
 (73) Bydgoskie Zakłady Elektromechaniczne „BELMA” S.A.,
 Białe Błota, (PL)
 (72) Marachowski Marek, Pakulski Jarosław
 (54) Przeciwwybuchowa skrzynka teletechniczna iskrobezpieczna
 czterdziestoosmiorowa
 (55)

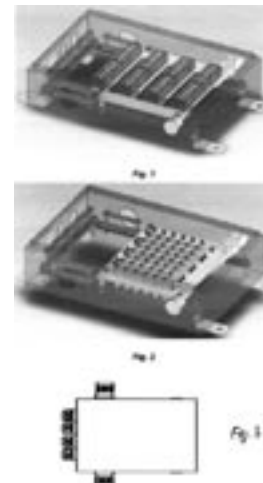

(51) 23-04 (11) **13336** (22) 2008 01 30 (21) 12579
 (73) „AROMATPOL” Sławomir Błaszaków, Wrocław, (PL)
 (72) Błaszaków Sławomir
 (54) Odświeżacz powietrza zapach samochodowy
 (55)



(51) 09-01 (11) **13340** (22) 2008 02 11 (21) 12612
 (73) BAKOMA S.A., Warszawa, (PL)
 (72) Lizak Dariusz
 (54) Butelka
 (55)



(51) 06-04 (11) **13337** (22) 2008 02 05 (21) 12601
 (73) „IMPULS” Mirosław Sobczak, Bydgoszcz, (PL)
 (72) Sobczak Mirosław
 (54) Regał sklepowy
 (55)



(51) 24-99 (11) **13341** (22) 2008 02 29 (21) 12722
 (73) Marcin Piotrowski, Warszawa, (PL)
 (72) Piotrowski Marcin
 (54) Kapsuła
 (55)



(51) 06-04 (11) **13338** (22) 2008 02 05 (21) 12602
 (73) „IMPULS” Mirosław Sobczak, Bydgoszcz, (PL)
 (72) Sobczak Mirosław
 (54) Regał sklepowy
 (55)



(51) 05-06 (11) **13342** (22) 2008 03 12 (21) 12784
 (73) Piotr Stolar, Łazisko, (PL)
 (72) Stolar Piotr
 (54) Powłoka dekoracyjna
 (55)

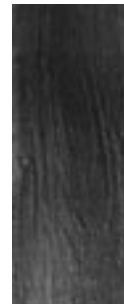

(51) 20-01 (11) **13339** (22) 2008 02 05 (21) 12603
 (73) „IMPULS” Mirosław Sobczak, Bydgoszcz, (PL)
 (72) Sobczak Mirosław
 (54) Zabudowa reklamowa automatu do napojów
 (55)



(51) 07-99 (11) **13343** (22) 2008 03 20 (21) 12827
 (73) Roman Kwik, Tychy, (PL)
 (72) Kwik Roman
 (54) Lejek
 (55)



(51) 26-05 (11) **13344** (22) 2008 03 28 (21) 12851
 (73) STUDIO FORMA Arkadiusz Marciniak, Rożnowo, (PL)
 (72) Marciniak Arkadiusz
 (54) Lampa
 (55)



(51) 08-09 (11) **13347** (22) 2008 04 09 (21) 12913
 (73) SOWAR Sp. z o.o., Wrocław, (PL)
 (72) Sobków Jerzy
 (54) Profil konstrukcyjny
 (55)

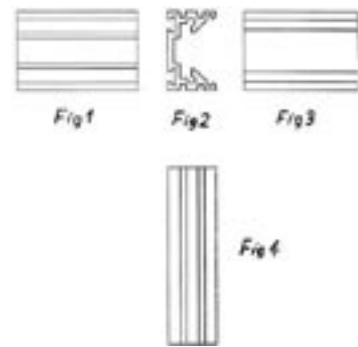

(51) 20-03 (11) **13345** (22) 2008 04 07 (21) 12904
 (73) Studio TOP DESIGN Andrzej Bansleben, Sopot, (PL)
 (72) Bansleben Andrzej
 (54) Oznacznik rurociągu
 (55)

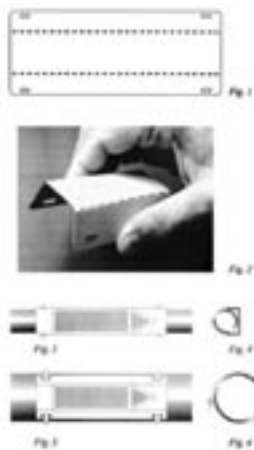

(51) 08-06 (11) **13348** (22) 2007 05 28 (21) 11507
 (73) FAM-Technika Odlewnicza Sp. z o.o., Chełmno, (PL)
 (72) Katrzyński Dariusz
 (54) Część chwytowa klamki drzwiowej i okiennej
 (55)

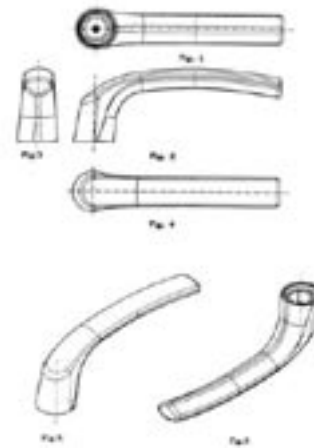

(51) 20-03 (11) **13346** (22) 2008 04 07 (21) 12906
 (73) Studio TOP DESIGN Andrzej Bansleben, Sopot, (PL)
 (72) Bansleben Andrzej
 (54) Tablica oznacznikowa
 (55)

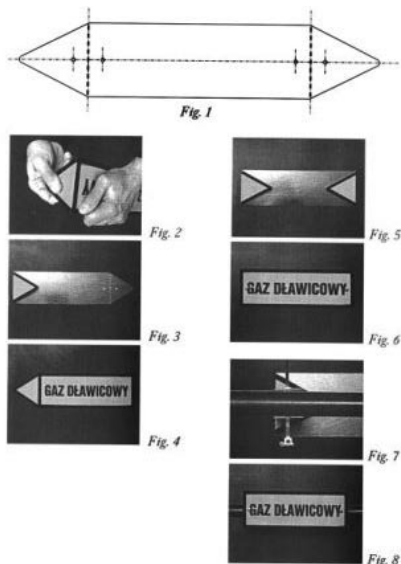

(51) 08-06 (11) **13349** (22) 2007 05 28 (21) 11506
 (73) FAM-Technika Odlewnicza Sp. z o.o., Chełmno, (PL)
 (72) Kerber Mariusz
 (54) Część chwytowa klamki drzwiowej i okiennej
 (55)



(51) 08-06 (11) **13350** (22) 2007 06 04 (21) 11537
 (73) FAM-Technika Odlewnicza Sp. z o.o., Chełmno, (PL)
 (72) Katarzyński Dariusz

(54) Uchwyt klamki okiennej i drzwiowej
(55)

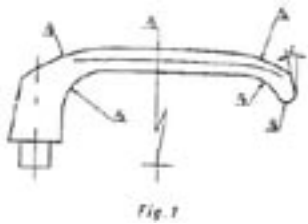

(51) 09-01 (11) **13351** (22) 2007 04 12 (21) 11317
(73) ANEKS GROUP Ltd., Chicago, (US)
(72) Kaźmierczak Andrzej
(54) Butelka
(55)

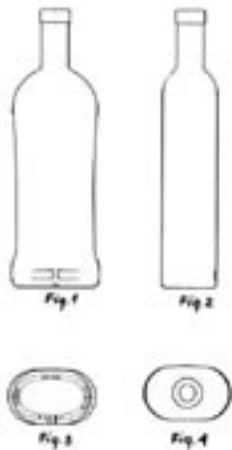

(51) 03-01 (11) **13352** (22) 2007 02 27 (21) 11064
(73) Leszczyński Andrzej, Gorzów Wlkp., (PL)
(72) Leszczyński Andrzej
(54) Pokrowiec
(55)

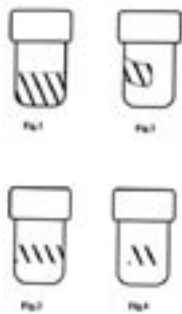

(51) 06-05 (11) **13353** (22) 2008 03 03 (21) 12730
(73) Tomasz Kiril, Olsztyn, (PL); Wojciech Dąbrowski, Olsztyn, (PL)
(72) Kiril Tomasz, Dąbrowski Wojciech
(54) Modułowe meble tapicerowane
(55)



(51) 10-04 (11) **13354** (22) 2007 12 10 (21) 12379
(73) S.C. MENSOR Zakład Mechaniki Precyzyjnej Anna Nagłowska-Lewandowska, Janusz Lewandowski, Warszawa, (PL)
(72) Lewandowski Janusz, Lewandowski Michał
(54) Szalka wagi dla niemowląt
(55)



(51) 25-02 (11) **13355** (22) 2007 12 04 (21) 12365
(73) ALUPROF S.A., Bielsko-Biała, (PL)
(72) Chwastek Janusz
(54) Zatyczka elementu połączenia drzwi przesuwnych
(55)

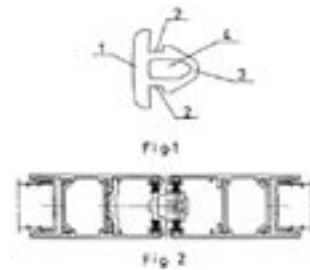

(51) 25-02 (11) **13356** (22) 2007 12 04 (21) 12362
(73) ALUPROF S.A., Bielsko-Biała, (PL)
(72) Stieler Piotr
(54) Uszczelka maskująca mocowanie parapetu okna
(55)

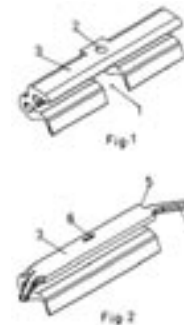

(51) 08-06 (11) **13357** (22) 2008 03 28 (21) 12852
(73) F.P.U.H. "AKCES-PLAST" Tomasz Kubasiak, Sucha Beskidzka, (PL)
(72) Kubasiak Tomasz
(54) Uchwyt meblowy
(55)



(51) 08-06 (11) **13358** (22) 2008 03 28 (21) 12853
 (73) F.P.U.H. „AKCES-PLAST” Tomasz Kubasiak, Sucha Beskidzka, (PL)
 (72) Kubasiak Tomasz
 (54) Uchwyt meblowy
 (55)

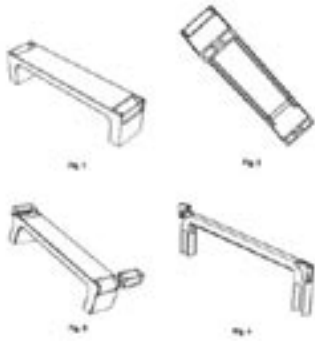

(51) 08-06 (11) **13359** (22) 2008 03 28 (21) 12858
 (73) FAM Technika Odlewnicza Sp. z o.o., Chełmno, (PL)
 (72) Hatna Marianna
 (54) Klamka drzwiowa
 (55)



(51) 99-00 (11) **13360** (22) 2008 04 07 (21) 12903
 (73) TelForceOne S.A., Wrocław, (PL)
 (72) Sawicki Sebastian
 (54) Ornament firmowy
 (55)



Fig.1



Fig.2

(51) 15-99 (11) **13361** (22) 2008 04 08 (21) 12908
 (73) Wojciech Czajkowski, Łódź, (PL)
 (72) Czajkowski Wojciech

(54) Urządzenie do przetwarzania odpadów styropianowych
 (55)

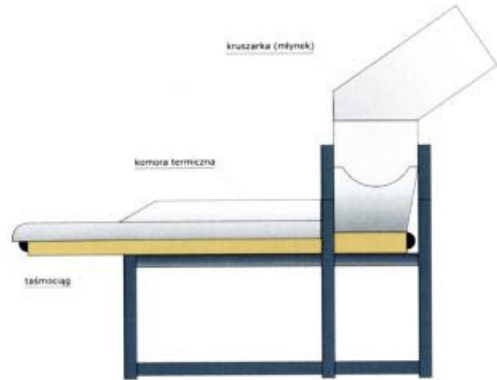

(51) 11-01 (11) **13362** (22) 2008 01 10 (21) 12497
 (73) Katarzyna Józwiak, Zamość, (PL)
 (72) Józwiak Katarzyna
 (54) Zawieszka
 (55)



(51) 15-99 (11) **13363** (22) 2008 02 11 (21) 12610
 (73) Przedsiębiorstwo Wielobranżowe „BOX” Leonard Zaremba, Gdańsk, (PL)
 (72) Zaremba Leonard
 (54) Grzewcze urządzenie do obkurczania termokurczliwej folii dla jednostkowych wyrobów
 (55)

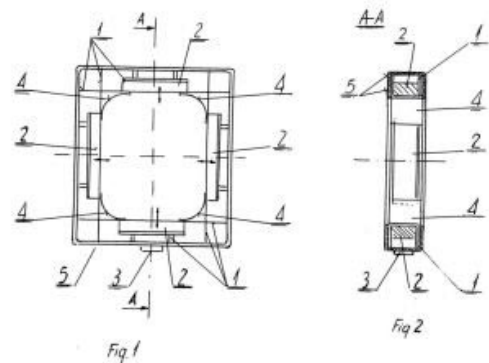

(51) 23-02 (11) **13364** (22) 2007 07 16 (21) 11732
 (73) Knapczyk Andrzej, Sosnowiec, (PL)

- (72) Knapczyk Andrzej
 (54) Kostka zapachowa do odświeżania powietrza
 (55)

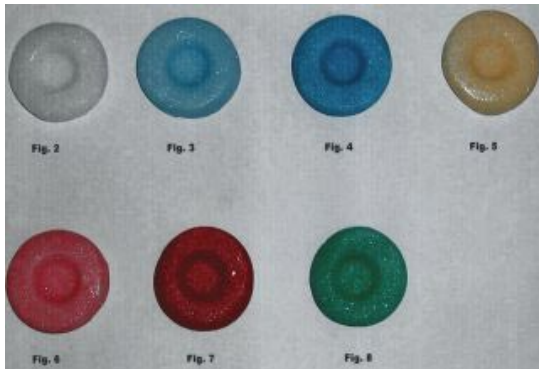

- (51) 23-01 (11) **13365** (22) 2007 07 25 (21) 11766
 (73) TEHACO Sp. z o.o., Gdańsk, (PL)
 (72) Hładki Tadeusz, Jacewicz Piotr
 (54) Korpus zasuwowy nożowej
 (55)

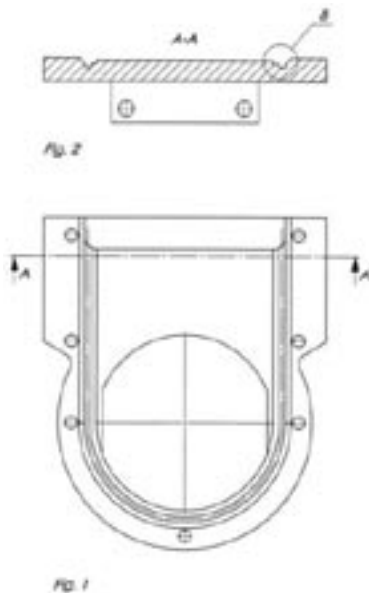

- (51) 12-12 (11) **13366** (22) 2007 08 13 (21) 11855
 (73) Mirosław Mackiewicz, Częstochowa, (PL)
 (72) Gawron Kazimierz, Gawron Teresa
 (54) Podwozie koczające wózka inwalidzkiego
 (55)

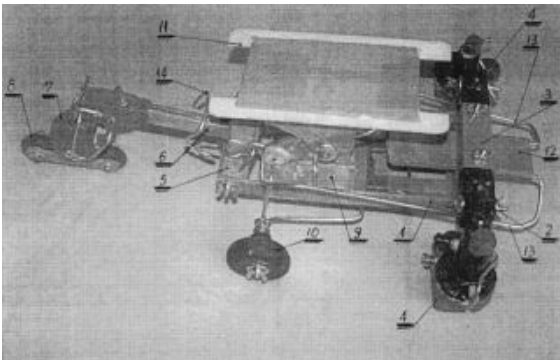

- (51) 05-05 (11) **13367** (22) 2007 11 12 (21) 12257
 (30) 2007 08 10 (TR)
 (73) TOPTXTIL Sp. z o.o., Kraków, (PL)
 (72) Turkeli Birsen

- (54) Materiał obiciowy
 (55)

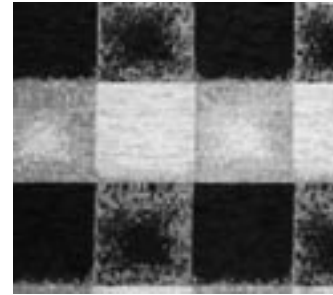

- (51) 06-01 (11) **13368** (22) 2007 01 18 (21) 10888
 (73) Kowalczyk Robert, Łowicz, (PL)
 (72) Kowalczyk Robert
 (54) Mebel wypoczynkowy
 (55)

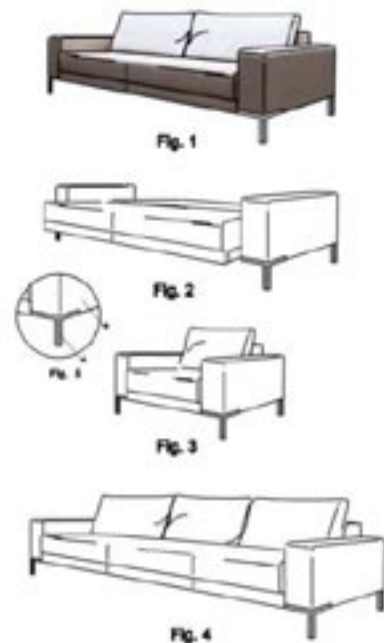

- (51) 12-12 (11) **13369** (22) 2008 03 20 (21) 12830
 (73) Przedsiębiorstwo Produkcyjno-Usługowo-Handlowe „MAR-KAS” Grzegorz Gendaszewski, Koszalin, (PL)
 (72) Gendaszewski Grzegorz
 (54) Wózek dla dzieci
 (55)



- (51) 25-02 (11) **13370** (22) 2008 03 31 (21) 12876
 (73) ALUPROF S.A., Bielsko-Biała, (PL)
 (72) Chwastek Janusz

(54) Kształtka przekładki termicznej
(55)

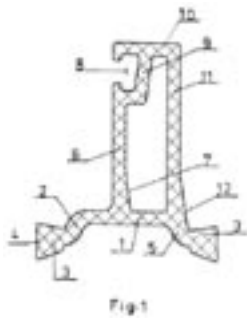

(51) 09-03 (11) **13371** (22) 2008 04 03 (21) 12894
(73) ROGER Sp. z o.o., Łódź, (PL)
(72) Walesiak Marek
(54) Opakowanie
(55)



(51) 09-01 (11) **13372** (22) 2008 04 09 (21) 12915
(73) F.P.H.U. BUTELX-Grzegorz Kula, Bogucin Duży, (PL)
(72) Kula Grzegorz
(54) Butelka
(55)



(51) 12-16 (11) **13373** (22) 2008 04 11 (21) 12924
(30) 2007 10 12 (SE)
(73) SCANIA CV AB, Södertälje, (SE)
(72) Lundgren Anders
(54) Owiewka boczna do pojazdu
(55)



(51) 03-03 (11) **13374** (22) 2008 01 21 (21) 12538
(73) Stanisław Litwin, Przybysławice, (PL)
(72) Litwin Stanisław

(54) Parasol wysięgnikowy
(55)



Fig. 1



Fig. 2



Fig. 3

(51) 26-05 (11) **13375** (22) 2007 08 16 (21) 12793
(73) STUDIO FORMA, Arkadiusz Marciniak, Rożnowo, (PL)
(72) Marciniak Arkadiusz
(54) Lampa
(55)

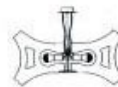

FIG. 1



FIG. 1.1



FIG. 1.2



FIG. 1.3



FIG. 2



FIG. 2.1



FIG. 2.2



FIG. 2.3

(51) 26-05 (11) **13376** (22) 2007 08 21 (21) 12794
(73) STUDIO FORMA, Arkadiusz Marciniak, Rożnowo, (PL)
(72) Marciniak Arkadiusz
(54) Lampa
(55)



Fig 1



Fig. 1.1



Fig. 1.2



Fig. 1.3



FIG. 2



FIG. 2.1



FIG. 2.2



FIG. 2.3

(51) 06-04 (11) **13377** (22) 2007 12 11 (21) 12387
(73) „ADEX” S.C. Alicja Zeman, Katarzyna Piskorek, Wojciech Pokusa, Bielsko-Biała, (PL)
(72) Pokusa Wojciech

(54) Szafka
(55)

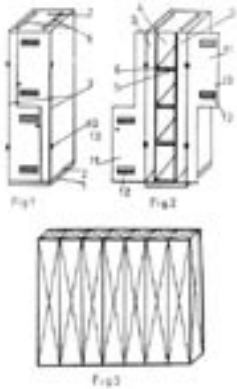

(51) 06-13 (11) **13378** (22) 2007 12 24 (21) 12453
(73) BIURO HANDLOWE GRENO BLATSIOS IOANNIS,
Pietrzykowice, (PL)
(72) Wójcik Monika
(54) Ręcznik
(55)



(51) 99-00 (11) **13379** (22) 2007 12 27 (21) 12459
(73) Zakłady Mięsne „MADEJ & WRÓBEL” Sp. z o.o.,
Ruda Śląska, (PL)
(72) Madej Renata
(54) Wzór nadruku
(55)



(51) 99-00 (11) **13380** (22) 2007 07 02 (21) 11671
(73) INTEROBIĘKT Biuro Promocji Obiektów Noclegowych Michał
Ceszkę, Wejherowo Kąpino, (PL)
(72) Ceszke Michał
(54) Znak graficzny
(55)

(51) 06-04 (11) **13381** (22) 2007 09 12 (21) 11959
(73) BIURO HANDLOWE GRENO BLATSIOS IOANNIS,
Pietrzykowice, (PL)
(72) Blatsios Ioannis
(54) Mebel do prezentacji
(55)



(51) 09-99 (11) **13382** (22) 2007 09 21 (21) 11996
(73) BIURO HANDLOWE GRENO BLATSIOS IOANNIS,
Pietrzykowice, (PL)
(72) Wójcik Monika
(54) Opakowanie ręczników
(55)



(51) 07-07 (11) **13383** (22) 2008 06 20 (21) 13223
(73) PLASTSYSTEM RZESZÓW Sp. z o.o., Rudna Mała, (PL)
(72) Tatowicz Bartłomiej
(54) Wiadro
(55)



(51) 07-07 (11) **13384** (22) 2008 06 20 (21) 13224
(73) PLASTSYSTEM RZESZÓW Sp. z o.o., Rudna Mała, (PL)
(72) Tatowicz Bartłomiej
(54) Pokrywka
(55)



(51) 06-06 (11) **13385** (22) 2008 01 31 (21) 12581
 (73) LUDWIK STYL-JACEK TWARÓG, Rogoźno Wlkp., (PL)
 (72) Twaróg Jacek
 (54) Wieniec meblowy
 (55)

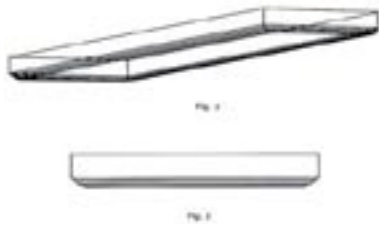

(51) 11-01 (11) **13386** (22) 2008 02 12 (21) 12616
 (73) APART Sp. z o.o., Suchy Las k. Poznań, (PL)
 (72) Muszyński Sebastian
 (54) Pierścionek
 (55)



(51) 11-01 (11) **13387** (22) 2008 02 12 (21) 12617
 (73) APART Sp. z o.o., Suchy Las k. Poznań, (PL)
 (72) Muszyński Sebastian
 (54) Pierścionek
 (55)



(51) 11-01 (11) **13388** (22) 2008 02 12 (21) 12618
 (73) APART Sp. z o.o., Suchy Las k. Poznań, (PL)
 (72) Muszyński Sebastian

(54) Pierścionek
 (55)



(51) 11-01 (11) **13389** (22) 2008 02 12 (21) 12619
 (73) APART Sp. z o.o., Suchy Las k. Poznań, (PL)
 (72) Muszyński Sebastian
 (54) Pierścionek
 (55)



(51) 11-01 (11) **13390** (22) 2008 02 12 (21) 12620
 (73) APART Sp. z o.o., Suchy Las k. Poznań, (PL)
 (72) Muszyński Sebastian
 (54) Pierścionek
 (55)



(51) 11-01 (11) **13391** (22) 2008 02 12 (21) 12621
 (73) APART Sp. z o.o., Suchy Las k. Poznań, (PL)
 (72) Muszyński Sebastian

(54) Pierścionek
(55)



(51) 11-01 (11) **13392** (22) 2008 02 12 (21) 12622
(73) APART Sp. z o.o., Suchy Las k. Poznań, (PL)
(72) Muszyński Sebastian
(54) Pierścionek
(55)



(51) 11-01 (11) **13393** (22) 2008 02 12 (21) 12623
(73) APART Sp. z o.o., Suchy Las k. Poznań, (PL)
(72) Muszyński Sebastian
(54) Pierścionek
(55)



(51) 11-01 (11) **13394** (22) 2008 02 12 (21) 12624
(73) APART Sp. z o.o., Suchy Las k. Poznań, (PL)

(72) Muszyński Sebastian
(54) Pierścionek
(55)



(51) 11-01 (11) **13395** (22) 2008 02 12 (21) 12625
(73) APART Sp. z o.o., Suchy Las k. Poznań, (PL)
(72) Muszyński Sebastian
(54) Pierścionek
(55)



(51) 11-01 (11) **13396** (22) 2008 02 12 (21) 12626
(73) APART Sp. z o.o., Suchy Las k. Poznań, (PL)
(72) Muszyński Sebastian
(54) Pierścionek
(55)



(51) 11-01 (11) **13397** (22) 2008 02 12 (21) 12627
(73) APART Sp. z o.o., Suchy Las k. Poznań, (PL)
(72) Muszyński Sebastian

(54) Pierścionek
(55)



(51) 11-01 (11) **13398** (22) 2008 02 12 (21) 12628
(73) APART Sp. z o.o., Suchy Las k. Poznań, (PL)
(72) Muszyński Sebastian
(54) Pierścionek
(55)



(51) 11-01 (11) **13399** (22) 2008 02 12 (21) 12629
(73) APART Sp. z o.o., Suchy Las k. Poznań, (PL)
(72) Muszyński Sebastian
(54) Pierścionek
(55)



(51) 11-01 (11) **13400** (22) 2008 02 12 (21) 12630
(73) APART Sp. z o.o., Suchy Las k. Poznań, (PL)
(72) Muszyński Sebastian
(54) Pierścionek
(55)

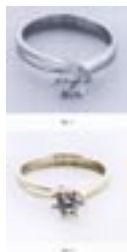

(51) 11-01 (11) **13401** (22) 2008 02 12 (21) 12631
(73) APART Sp. z o.o., Suchy Las k. Poznań, (PL)
(72) Muszyński Sebastian

(54) Pierścionek
(55)



(51) 11-01 (11) **13402** (22) 2008 02 12 (21) 12632
(73) APART Sp. z o.o., Suchy Las k. Poznań, (PL)
(72) Muszyński Sebastian
(54) Pierścionek
(55)



(51) 11-01 (11) **13403** (22) 2008 02 12 (21) 12633
(73) APART Sp. z o.o., Suchy Las k. Poznań, (PL)
(72) Muszyński Sebastian
(54) Kolczyki
(55)



(51) 11-01 (11) **13404** (22) 2008 02 12 (21) 12634
(73) APART Sp. z o.o., Suchy Las k. Poznań, (PL)
(72) Muszyński Sebastian
(54) Kolczyki
(55)



(51) 11-01 (11) **13405** (22) 2008 02 12 (21) 12635
 (73) APART Sp. z o.o., Suchy Las k. Poznań, (PL)
 (72) Muszyński Sebastian
 (54) Zawieszka
 (55)



(51) 11-01 (11) **13406** (22) 2008 02 12 (21) 12636
 (73) APART Sp. z o.o., Suchy Las k. Poznań, (PL)
 (72) Muszyński Sebastian
 (54) Zawieszka
 (55)



(51) 11-01 (11) **13407** (22) 2008 02 12 (21) 12637
 (73) APART Sp. z o.o., Suchy Las k. Poznań, (PL)
 (72) Muszyński Sebastian
 (54) Zawieszka
 (55)



(51) 11-01 (11) **13408** (22) 2008 02 12 (21) 12638
 (73) APART Sp. z o.o., Suchy Las k. Poznań, (PL)
 (72) Muszyński Sebastian
 (54) Komplet biżuterii
 (55)



(51) 11-01 (11) **13409** (22) 2008 02 12 (21) 12639
 (73) APART Sp. z o.o., Suchy Las k. Poznań, (PL)
 (72) Muszyński Sebastian
 (54) Komplet biżuterii
 (55)



(51) 11-01 (11) **13410** (22) 2008 02 12 (21) 12640
 (73) APART Sp. z o.o., Suchy Las k. Poznań, (PL)
 (72) Muszyński Sebastian
 (54) Komplet biżuterii
 (55)

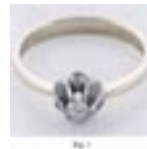

(51) 11-01 (11) **13411** (22) 2008 02 12 (21) 12641
 (73) APART Sp. z o.o., Suchy Las k. Poznań, (PL)
 (72) Muszyński Sebastian
 (54) Komplet biżuterii
 (55)



(51) 11-01 (11) **13412** (22) 2008 02 12 (21) 12642
 (73) APART Sp. z o.o., Suchy Las k. Poznań, (PL)
 (72) Muszyński Sebastian

(54) Komplet biżuterii
(55)



(51) 11-01 (11) **13413** (22) 2008 02 12 (21) 12643
(73) APART Sp. z o.o., Suchy Las k. Poznań, (PL)
(72) Muszyński Sebastian
(54) Komplet biżuterii
(55)



(51) 11-01 (11) **13414** (22) 2008 02 12 (21) 12644
(73) APART Sp. z o.o., Suchy Las k. Poznań, (PL)
(72) Muszyński Sebastian
(54) Komplet biżuterii
(55)



(51) 11-01 (11) **13415** (22) 2008 02 12 (21) 12645
(73) APART Sp. z o.o., Suchy Las k. Poznań, (PL)
(72) Muszyński Sebastian
(54) Komplet biżuterii
(55)



(51) 11-01 (11) **13416** (22) 2008 02 12 (21) 12646
(73) APART Sp. z o.o., Suchy Las k. Poznań, (PL)
(72) Muszyński Sebastian
(54) Komplet biżuterii
(55)



(51) 11-01 (11) **13417** (22) 2008 02 12 (21) 12647
(73) APART Sp. z o.o., Suchy Las k. Poznań, (PL)
(72) Muszyński Sebastian
(54) Komplet biżuterii
(55)



(51) 11-01 (11) **13418** (22) 2008 02 12 (21) 12648
(73) APART Sp. z o.o., Suchy Las k. Poznań, (PL)
(72) Muszyński Sebastian
(54) Komplet biżuterii
(55)

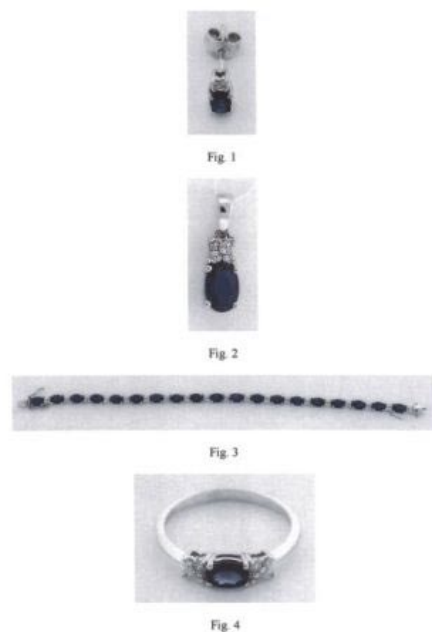

(51) 11-01 (11) **13419** (22) 2008 02 12 (21) 12649
 (73) APART Sp. z o.o., Suchy Las k. Poznania, (PL)
 (72) Muszyński Sebastian
 (54) Komplet biżuterii
 (55)



Fig. 1



Fig. 2



Fig. 3

(51) 11-01 (11) **13420** (22) 2008 02 12 (21) 12650
 (73) APART Sp. z o.o., Suchy Las k. Poznania, (PL)
 (72) Muszyński Sebastian
 (54) Komplet biżuterii
 (55)



Fig. 1



Fig. 2

(51) 11-01 (11) **13421** (22) 2008 02 12 (21) 12651
 (73) APART Sp. z o.o., Suchy Las k. Poznania, (PL)
 (72) Muszyński Sebastian
 (54) Komplet biżuterii
 (55)



Fig. 1



Fig. 2

(51) 09-01 (11) **13422** (22) 2008 03 25 (21) 12840
 (73) LA RIVE S.A., Grudziądz, (PL)
 (72) Szymula Mariusz

(54) Butelka
 (55)



Fig. 1



Fig. 2



Fig. 3



Fig. 4

(51) 02-04 (11) **13423** (22) 2008 06 02 (21) 13128
 (73) WOJAS S.A., Nowy Targ, (PL)
 (72) Szymusiak Leszek
 (54) Buty II
 (55)



(51) 02-04 (11) **13424** (22) 2008 06 02 (21) 13127
 (73) WOJAS S.A., Nowy Targ, (PL)
 (72) Szymusiak Leszek
 (54) Buty I
 (55)



(51) 30-02 (11) **13425** (22) 2008 02 04 (21) 12591
 (73) STOLIKISZKLANE.PL Adrian Chojnacki, Gdańsk, (PL)
 (72) Chojnacki Adrian
 (54) Akwarium na ścianę
 (55)

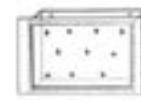

FIG. 1



FIG. 2

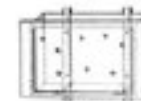

FIG. 3

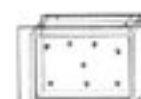

FIG. 4

(51) 06-01 (11) **13426** (22) 2008 02 04 (21) 12595
 (73) Kazimierz Miąskowski, Chwaszczyno, (PL)
 (72) Miąskowski Kazimierz
 (54) Stylowy komplet mebli wypoczynkowych
 (55)



(51) 05-06 (11) **13427** (22) 2007 10 08 (21) 12050
 (73) ALTER Sp. z o.o., Dobrze Miasto, (PL); Wojskowy Instytut Techniki Panczernej i Samochodowej, Sulejówkę, (PL)
 (72) Wadas Karol, Szundrowicz Marek
 (54) Płyta laminatowa wielowarstwowa z różnokierunkowym układem włókien
 (55)



(51) 12-06 (11) **13428** (22) 2007 10 09 (21) 12070
 (73) PPUH POLIGLAS S.C. Małachowska Bożena, Małachowski Kamil, Rutki Nowe, (PL)
 (72) Małachowski Jerzy
 (54) Łódź wiosłowa
 (55)

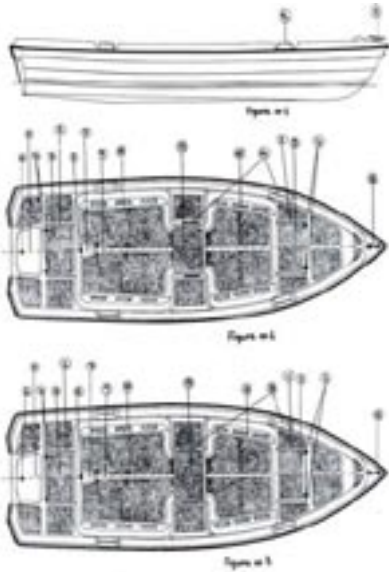

(51) 06-05 (11) **13429** (22) 2007 12 06 (21) 12371
 (73) FABRYKA MEBLI „BODZIO” BOGDAN SZEWCZYK SP.J., Goszcz, (PL)
 (72) Szewczyk Bogdan
 (54) Zestaw mebli kuchennych
 (55)



(51) 09-02 (11) **13430** (22) 2007 12 07 (21) 12376
 (73) DĘBOWA POLSKA, Jerzy Markiewicz-Leszek Markiewicz, Spółka Jawna, Siedlec, (PL)
 (72) Markiewicz Jerzy
 (54) Opakowanie jednostkowe do napojów, zwłaszcza alkoholowych
 (55)



Fig. 1



Fig. 2



Fig. 3

(51) 99-00 (11) **13431** (22) 2007 07 02 (21) 11670
 (73) INTEROBIEKT Biuro Promocji Obiektów Noclegowych Michał Ceszke, Wejherowo Kąpino, (PL)
 (72) Ceszke Michał
 (54) Znak graficzny
 (55)

Oficjalna Wakacyjna Strona
WŁADYSŁAWOWA
wladek.pl

(51) 09-03 (11) **13432** (22) 2007 07 05 (21) 11688
 (73) „KABEX” M I K BOGUNIA SPÓŁKA JAWNA, Janów, (PL)
 (72) Bogunia Maria
 (54) Opakowanie na butelkę i sześć kieliszków
 (55)



(51) 25-02 (11) **13433** (22) 2007 07 16 (21) 11730
 (73) ALUPROF S.A., Bielsko-Biała, (PL)
 (72) Ruśniok Dariusz

(54) Profil izolacyjny ściany osłonowej słupowo ryglowej
(55)

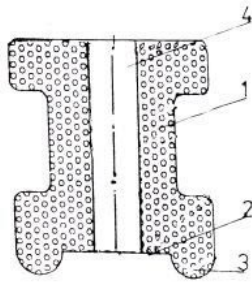

Fig.1

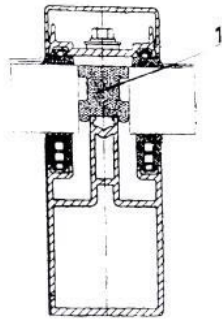

Fig.2

(51) 06-05 (11) **13434** (22) 2008 03 14 (21) 12791
(73) Meble Wajnert Spółka Jawna, Międzybórz, (PL)
(72) Wajnert Wiesław
(54) Zestaw mebli wypoczynkowych
(55)

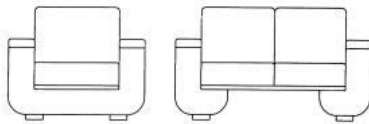

Fig.1

Fig.3

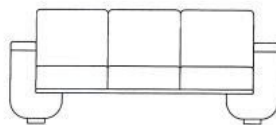

Fig.4

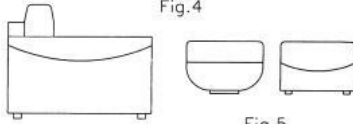

Fig.2

Fig.5

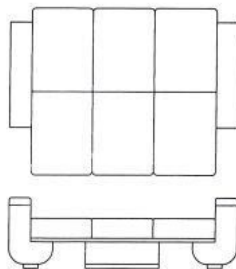

Fig.6

(51) 06-01 (11) **13435** (22) 2007 03 12 (21) 12833
(73) „VOX INDUSTRIE” S.A., Janikowo, (PL)
(72) Koziara via Ausonio Dorota

(54) Zestaw mebli
(55)



(51) 06-01 (11) **13436** (22) 2008 03 25 (21) 12842
(73) Edward Bruhn, Chwaszczyno, (PL)
(72) Bruhn Edward
(54) Komplet mebli stylowych
(55)



(51) 08-08 (11) **13437** (22) 2008 02 25 (21) 12703
(73) Bronisław Buchta, Żory, (PL)
(72) Buchta Bronisław, Buchta Roland
(54) Górnicza stopa podporowa
(55)

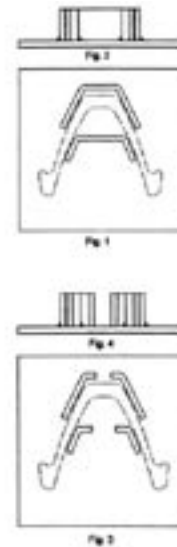

(51) 10-04 (11) **13438** (22) 2008 03 07 (21) 12748
(73) PPH PAC-POL Mariusz Brzeziński, Warszawa, (PL)
(72) Brzeziński Mariusz

(54) Łata murarska
(55)



(51) 10-04 (11) **13439** (22) 2008 03 07 (21) 12749
(73) PPH PAC-POL Mariusz Brzeziński, Warszawa, (PL)
(72) Brzeziński Mariusz
(54) Poziomnica
(55)



(51) 24-04 (11) **13440** (22) 2008 03 21 (21) 12837
(73) Przedsiębiorstwo Produkcyjno Handlowo Usługowe „BOXER”
Artur Cedrowicz, Częstochowa, (PL)
(72) Cedrowicz Artur
(54) Śliniak dentystyczny
(55)

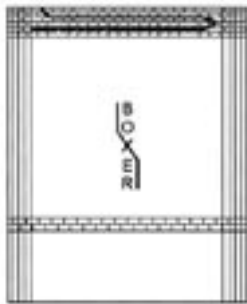

(51) 23-04 (11) **13441** (22) 2007 09 27 (21) 12014
(73) CIAT Sp. z o.o., Szczecin, (PL)
(72) Szarycki Andrzej, Kaczmarek Krzysztof
(54) Przeciwożarowy zawór odcinający
(55)

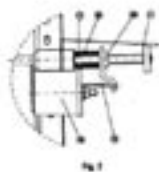
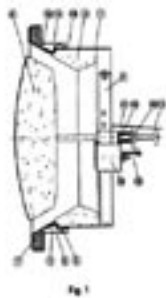

(51) 02-02 (11) **13442** (22) 2007 11 05 (21) 12233
(73) Przedsiębiorstwo Produkcyjno-Handlowe MAWA Sp. z o.o.,
Bydgoszcz, (PL)
(72) Różewicki Marian
(54) Kamizelka kuloodporna (MAWA M3 m z dodatkowymi osłona-
mi balistycznymi) na mundur
(55)

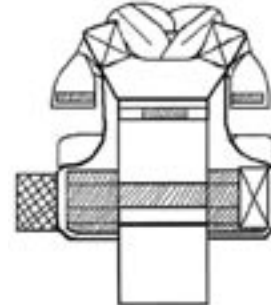

(51) 06-06 (11) **13443** (22) 2007 06 08 (21) 11570
(73) Szymczak Jerzy, Gdynia, (PL)
(72) Szymczak Jerzy
(54) Boki fotela i kanapy
(55)



(51) 08-05 (11) **13444** (22) 2008 06 04 (21) 13148
(73) Władysław Laszczak, Dobczyce, (PL); Wojciech Laszczak,
Dobczyce, (PL)
(72) Laszczak Władysław, Laszczak Wojciech
(54) Narzędzie
(55)

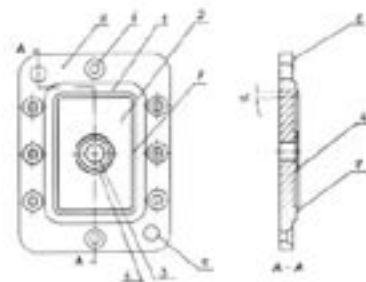

(51) 08-10 (11) **13445** (22) 2007 09 28 (21) 12022
(73) MIKRO-LUBE PRODUKT Magdalena Mrozek, Gronówko, (PL)
(72) Mrozek Magdalena
(54) Stojak do rowerów
(55)



(51) 06-06 (11) **13446** (22) 2007 11 29 (21) 12347
 (73) Kazimierz Skorupski, Olchowa, (PL); Józef Wójcik, Glinik, (PL);
 Kazimierz Wójcik, Glinik, (PL); Stanisław Wójcik,
 Łączki Kucharskie, (PL)
 (72) Skorupski Kazimierz, Wójcik Józef, Wójcik Kazimierz,
 Wójcik Stanisław
 (54) Meblowy element gięty
 (55)



Fig. 1



Fig. 2

(51) 06-03 (11) **13447** (22) 2007 11 07 (21) 12238
 (73) Rafał Paszenda, Jankowice, (PL)
 (72) Paszenda Rafał
 (54) Mebel wielofunkcyjny
 (55)



(51) 05-06 (11) **13448** (22) 2007 12 20 (21) 12439
 (73) Firma Produkcyjno-Handlowa „MUSTAF” S.C. Anna Kowalska,
 Magdalena Albińska, Częstochowa, (PL)
 (72) Albiński Sergiusz
 (54) Higieniczny podkład ochronny
 (55)



(51) 03-03 (11) **13449** (22) 2007 12 28 (21) 12452
 (73) Zakład Produkcyjno-Handlowy „LITEX” Stanisław Litwin,
 Ostrów Wlkp., (PL)
 (72) Litwin Stanisław
 (54) Podstawa
 (55)



(51) 23-03 (11) **13450** (22) 2007 12 31 (21) 12472
 (73) „SAM” Sp. z o.o., Lublin, (PL)
 (72) Maros Tomasz
 (54) Rama czołowa paleniska
 (55)



Fig. 1

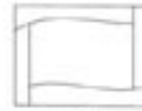

Fig. 2



Fig. 3



Fig. 4

(51) 23-03 (11) **13451** (22) 2007 12 31 (21) 12474
 (73) „SAM” Sp. z o.o., Lublin, (PL)
 (72) Maros Tomasz
 (54) Płyta tylna paleniska
 (55)

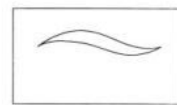

Fig. 1

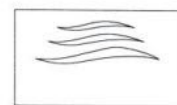

Fig. 2



Fig. 3



Fig. 4

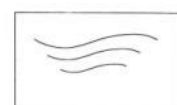

Fig. 5

(51) 11-01 (11) **13452** (22) 2008 02 12 (21) 12614
 (73) DAAG Agata Biała, Puszczykowo, (PL)
 (72) Biała Agata

(54) Zapinka do wyrobu jubilerskiego lub sztucznej biżuterii
(55)



(51) 02-04 (11) **13453** (22) 2008 03 18 (21) 12811
(73) Bogdan Tomasiński, Sopot, (PL); Mirosław Tomasiński, Sopot, (PL); Barbara Tomasińska Kosta, Gdańsk, (PL)
(72) Tomasiński Bogdan, Tomasiński Mirosław, Tomasińska Kosta Barbara
(54) Zapiętek buta dziecięcego
(55)



(51) 24-04 (11) **13454** (22) 2007 10 04 (21) 12044
(73) „ROB-REH” Robert Kwiatkowski, Piła, (PL)
(72) Kwiatkowski Robert
(54) Orteza rehabilitacyjna
(55)

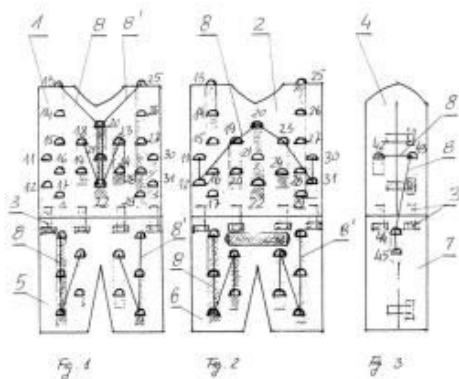

(51) 25-01 (11) **13455** (22) 2008 06 12 (21) 13193
(73) TMT Przedsiębiorstwo Projektowo-Wytwórczo-Usługowe Krzysztof Tomczuk, Zielonka, (PL)
(72) Tomczuk Krzysztof

(54) Profil montażowy
(55)

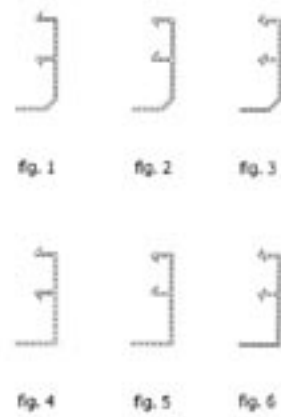

(51) 28-03 (11) **13456** (22) 2007 07 23 (21) 11752
(73) „IMPULS” Mirosław Sobczak, Bydgoszcz, (PL)
(72) Sobczak Mirosław
(54) Zabudowa reklamowa
(55)



388

WPISY I ZMIANY W REJESTRZE WZORÓW PRZEMYSŁOWYCH (nieuwzględnione w innych samodzielnych ogłoszeniach)

Poniższe zestawienie zawiera kolejno: numer rejestracji wzoru przemysłowego, datę wpisu, oznaczenie rubryki, w której dokonano wpisu lub zmiany oraz treść wpisu. Poszczególne rubryki rejestru wzorów przemysłowych zawierają następujące dane:

- rubryka A - nazwisko i imię albo nazwa, miejsce zamieszkania albo siedziba uprawnionego z prawa z rejestracji wzoru przemysłowego (miejscowość, kraj) oraz numer identyfikacji podatkowej NIP, a także numer PESEL albo numer identyfikacyjny REGON, o ile zgłaszający je wskazał,
- rubryka B - przedmiot wzoru przemysłowego,
- rubryka C - nazwisko i imię twórcy wzoru przemysłowego oraz jego miejsce zamieszkania (miejscowość, kraj),
- rubryka D - prawa ograniczające prawo z rejestracji,
- rubryka E - wnioski o unieważnienie i sprzeciwy oraz decyzje dotyczące danego prawa z rejestracji,
- rubryka F - data unieważnienia lub data i przyczyna wygaśnięcia prawa z rejestracji.

Uwaga: Publikacji podlegają: zmiana uprawnionego, twórcy, zmiana nazwy uprawnionego, prawa ograniczające prawo z rejestracji wzoru przemysłowego, sprostowania istotnych pomyłek.

5704, 8544, 9383 2008 04 02 A. Wprowadzono zmianę uprawnionego przez wykreślenie wpisu: „Kotarba Krzysztof, 50-309 Wrocław ul. Daszyńskiego 21/13, Polska” i dokonanie wpisu: „ADAE spółka z ograniczoną odpowiedzialnością Wrocław, Polska 895-18-94-389 020605928”

8352 2008 06 24 A. Wprowadzono zmianę adresu uprawnionego przez wykreślenie wpisu: „CERSANIT S.A., 25-528 Kielce ul. Zagnańska 27, Polska” i dokonanie wpisu: „CERSANIT S.A., Kielce, Polska”

9092 2008 07 18 A. Wprowadzono zmianę uprawnionego przez wykreślenie wpisu: „Środa Mariusz, Hajnówka, Polska” i dokonanie wpisu: „Środa Mariusz, Hajnówka, Polska Przedsiębiorstwo Produkcyjno Handlowo Usługowe Bomilla Spółka z Ograniczoną Odpowiedzialnością Włocławek, Polska 888-26-99-850 911297992”

10358 2008 03 18 A. Wprowadzono zmianę uprawnionego przez wykreślenie wpisu: „Zakład Produkcyjno-Handlowo Usługowy DELIC-POL” Sp. z o.o., Lindów, Polska 151544332” i dokonanie wpisu: „DELIC-POL” Sp. z o.o., Lindów, Polska 574-18-43-450 151544332”

10358 2008 06 24 A. Wprowadzono zmianę uprawnionego przez wykreślenie wpisu: „DELIC-POL” Sp. z o.o., Lindów, Polska 574-18-43-450 151544332” i dokonanie wpisu: „DELIC-POL” Spółka Akcyjna, Kamyk, Polska 574-18-43-450 151544332”

11714 2008 07 15 A. Wprowadzono zmianę uprawnionego przez wykreślenie wpisu: „Dr. Mielimonka GLOBAL Group Sp. z o.o., Radom, Polska 672243759” i dokonanie wpisu: „GLOBAL-COSMED GROUP Spółka z ograniczoną odpowiedzialnością Sp. k., Radom, Polska 948-21-95-879 672243759”

12703 2008 07 15 A Wprowadzono zmianę uprawnionego przez wykreślenie wpisu: „ZMM MAXPOL” Zakład Pracy Chronionej Andrzej Polak, Rzeszów, Polska 690007298” i dokonanie wpisu: „BISPOL Sp. z o.o., Głuchów, Polska 815-00-06-310 690265959”

389

DECYZJE STWIERDZAJĄCE WYGAŚNIĘCIE DECYZJI O UDZIELENIU PRAWA Z REJESTRACJI

Poniższe zestawienie zawiera numer zgłoszenia wzoru przemysłowego.

11604	11944	12100	12235
11767	12064	12234	

390

DECYZJE O UNIEWAŻNIENIU PRAWA Z REJESTRACJI

Poniższe zestawienie zawiera kolejno: numer rejestracji wzorów przemysłowych, datę unieważnienia prawa z rejestracji oraz treść decyzji.

6744	2008 04 02	unieważniono w całości prawo z rejestracji wzoru przemysłowego
6754	2008 04 02	unieważniono w całości prawo z rejestracji wzoru przemysłowego

391

DECYZJE O WYGAŚNIĘCIU PRAWA Z REJESTRACJI

Poniższe zestawienie zawiera kolejno: numer rejestracji wzorów przemysłowych i datę wygaśnięcia prawa z rejestracji.

2785	2007 04 17	3812	2007 05 14
3006	2006 09 24	3851	2007 04 08
3035	2006 09 28	3852	2007 04 08
3170	2007 01 23	3853	2007 04 10
3207	2007 03 08	3854	2007 04 16
3231	2006 12 21	3857	2007 04 22
3309	2006 09 03	3858	2007 05 06
3583	2007 04 05	3882	2007 04 26
3585	2007 05 06	3894	2007 04 05
3586	2007 05 06	3895	2007 04 08
3588	2007 05 06	3896	2007 04 15
3589	2007 05 06	3900	2007 04 26
3590	2007 05 06	3901	2007 05 06
3591	2007 05 06	3902	2007 05 08
3594	2007 05 16	3903	2007 05 08
3654	2007 04 08	3908	2007 05 10
3655	2007 04 09	3909	2007 05 27
3669	2007 05 06	3930	2007 05 27
3674	2007 05 06	3931	2007 05 27
3677	2007 04 30	3941	2007 04 06
3678	2007 04 12	3943	2007 04 17
3683	2007 04 12	3945	2007 04 25
3689	2007 04 17	3955	2007 05 21
3690	2007 04 17	3957	2007 05 24
3692	2007 04 18	3971	2007 05 22
3694	2007 05 08	3973	2007 06 05
3695	2007 05 10	3979	2007 09 14
3696	2007 05 08	3986	2007 01 23
3698	2007 05 15	3987	2007 01 23
3702	2007 04 17	3999	2007 06 24
3720	2007 04 16	4007	2007 04 09
3737	2007 04 30	4017	2007 06 13
3765	2007 05 14	4027	2007 06 13
3766	2007 05 15	4028	2007 06 13
3767	2007 05 15	4029	2007 06 13
3768	2007 05 15	4030	2007 06 11
3773	2007 04 22	4031	2007 04 15
3778	2007 04 04	4032	2007 04 04
3779	2007 04 04	4035	2007 06 21
3780	2007 05 01	4038	2007 06 21
3781	2007 05 01	4039	2007 06 19
3782	2007 05 01	4040	2007 06 13
3784	2007 05 07	4279	2007 02 27
3788	2007 05 10	4280	2007 02 27
3789	2007 05 10	4281	2007 02 27
3791	2007 05 10	4284	2007 02 18
3793	2007 03 13	4285	2007 02 18
3807	2007 04 22	4830	2007 02 15
3808	2007 05 06	4831	2007 02 15
3809	2007 05 06	8228	2008 04 30

D. ZNAKI TOWAROWE

Cyfrowe kody identyfikacyjne (wg normy WIPO ST. 60), które poprzedzają informacje o dokonanej rejestracji oznaczają:

- (111) – numer prawa ochronnego
- (151) – data wydania decyzji o udzieleniu prawa ochronnego
- (210) – numer zgłoszenia
- (220) – data zgłoszenia
- (441) – data ogłoszenia o zgłoszeniu
- (510) – wykaz towarów
- (511) – klasy towarowe
- (531) – symbol klasyfikacji elementów graficznych znaku
- (540) – określenie znaku towarowego ze wskazaniem kolorów
- (551) – wskazanie kategorii znaku towarowego lub udzielonego prawa jeżeli dotyczy wspólnego prawa ochronnego, wspólnego znaku towarowego albo wspólnego znaku towarowego gwarancyjnego
- (732) – nazwisko i imię lub nazwę uprawnionego, jego miejsce zamieszkania lub siedzibę oraz kod kraju

392

REJESTRACJA

(od nr 206 421 do nr 207 460 i nr 210 641)

(111) **206421** (220) 2001 11 29 (210) 243571
 (151) 2008 05 27 (441) 2002 06 03
 (732) DESIMO-Desenvolvimento e Gestão Imobiliária, Lda,
 Lizbona, PT.
 (540) puszek
 (510), (511) **03** waciki kosmetyczne.

(111) **206422** (220) 2003 05 19 (210) 264974
 (151) 2008 06 09 (441) 2003 12 01
 (732) HYGIENIKA Spółka Akcyjna, Marki, PL.
 (540)



Kolor znaku: granatowy, zielony
 (531) 5.3.20, 26.4.2, 27.5.1, 29.1.12
 (510), (511) **05** papierowe/celulozowe artykuły higieniczne, wkładki higieniczne.

(111) **206423** (220) 2003 09 12 (210) 269763
 (151) 2008 05 28 (441) 2004 03 22
 (732) VALORA INVESTMENTS Spółka z o.o., Warszawa, PL.
 (540)



Kolor znaku: granatowy, niebieski, zielony
 (531) 5.1.9, 27.5.1, 29.1.13
 (510), (511) **35** usługi menedżerskie, prowadzenie interesów osób trzecich, usługi reklamowe, usługi badania rynku, w tym rynku nieruchomości, promocja inwestycji w zakresie nieruchomości, w tym

centrów handlowych, usługowych, hotelowych i rozrywkowych, administrowanie i zarządzanie przedsiębiorstwami handlowymi, kompleksowa oferta różnorodnych towarów umożliwiająca nabywcom rozeznanie i zakup tych towarów w sklepach i hurtowniach branży chemicznej, fotograficznej, ogrodniczej, rolniczej, perfumeryjnej, drogeryjnej, kosmetycznej, oświetleniowej, farmaceutycznej, medycznej, technicznej, stolarskiej, metalowej, budowlanej, elektrycznej, hydraulicznej, myśliwskiej, wędkarskiej, sportowej, papierniczej, księgarskiej, pamiątkarskiej, artykułów gospodarstwa domowego, komputerowej, ortopedycznej, turystycznej, obuwniczej, zegarmistrzowskiej, muzycznej, meblarskiej, przetwórstwa tworzyw sztucznych, skórzanej, odzieżowej, szczotkarskiej, tekstylnej, włókienniczej, zabawkarskiej, alkoholowej, zoologicznej, tytoniowej, spożywczej w tym mięsnej, rybnej, drobiarskiej, warzywniczej, cukierniczej, delikatesowej oraz w sklepach wielobranżowych, supermarketach i galeriach handlowych o asortymentach z tych branż, promocja sprzedaży dla osób trzecich, usługi w zakresie organizowania wystaw dzieł sztuki w celach aukcyjnych, aukcji, wernisaży, pokazy towarów, zarządzanie kolekcjami sztuki, usługi w zakresie prowadzenia dużych sklepów wielobranżowych i supermarketów w branży chemicznej, fotograficznej, ogrodniczej, rolniczej, perfumeryjnej, drogeryjnej, kosmetycznej, oświetleniowej, farmaceutycznej, medycznej, technicznej, stolarskiej, metalowej, budowlanej, elektrycznej, hydraulicznej, myśliwskiej, wędkarskiej, sportowej, papierniczej, księgarskiej, pamiątkarskiej, artykułów gospodarstwa domowego, komputerowej, ortopedycznej, turystycznej, obuwniczej, zegarmistrzowskiej, muzycznej, meblarskiej, przetwórstwa tworzyw sztucznych, skórzanej, odzieżowej, szczotkarskiej, tekstylnej, włókienniczej, zabawkarskiej, alkoholowej, zoologicznej, tytoniowej, spożywczej w tym mięsnej, rybnej, drobiarskiej, warzywniczej, cukierniczej, delikatesowej, dobór personelu za pomocą testów, administrowanie i zarządzanie miejscami wystawowymi, wynajmowanie dystrybutorów automatycznych, badanie rynku w celach handlowych, organizowanie wystaw w celach handlowych i reklamowych, **36** ubezpieczenia, analizy finansowe, doradztwo w sprawach finansowych, operacje i usługi finansowe, sprzedaż na kredyt, administrowanie i zarządzanie nieruchomościami, w tym kompleksami handlowymi, usługowymi, hotelowymi i rozrywkowymi, leasing, wydzierżawianie i wynajmowanie nieruchomości, sprzedaż na raty, pośrednictwo w najmie i handlu

nieruchomościami, prowadzenie punktów wykonujących operacje bankowe, prowadzenie punktów wyceny biżuterii, prowadzenie zbiorów na cele dobroczynne, emisja i obsługa bonów wartościowych i kart kredytowych, usługi wyceny finansowej, prowadzenie kantorów wymiany walut, prowadzenie rozliczeń finansowych transakcji w tym związanych z najmem, kupnem lub sprzedażą nieruchomości, sponsorowanie finansowe, wycena dzieł sztuki, przyjmowanie przedmiotów w depozyt, pośrednictwo ubezpieczeniowe, **37** usługi budowlane, montaż, naprawy, usługi instalacyjne, naprawa i czyszczenie pojazdów w stacjach obsługi, informowanie o materiałach budowlanych, sprzątnięcie budynków, prowadzenie punktów usług pralniczych, instalowanie, konserwacja i naprawy komputerów, montaż i instalowanie pawilonów handlowych i sklepów, wynajmowanie kopiarek, budowa i naprawy obiektów magazynowych, instalacja, konserwacja i naprawy maszyn, montaż rusztowań, mycie okien, instalowanie i naprawy instalacji grzewczych, klimatyzacyjnych i chłodniczych, usługi w zakresie naprawy i wymiany opon samochodowych, instalowanie i naprawy urządzeń przeciwpożarowych i antywłamaniowych, instalowanie i naprawy urządzeń łączności w tym telefonów, **39** usługi związane z prowadzeniem parkingów samochodowych, transport autobusami, dostarczanie towarów, dystrybucja gazet, dystrybucja towarów, wynajmowanie garaży, informacja o składowaniu, informacja o transporcie, wypożyczanie kontenerów magazynowych, wypożyczanie chłodziarek i lad chłodniczych, magazynowanie, wynajmowanie magazynów, pakowanie towarów, pośrednictwo transportowe, wynajmowanie powierzchni w celu sprzedaży samochodów, **41** usługi związane z prowadzeniem klubów fitness, klubów gier komputerowych, kręgielni, sal kinowych, informowanie o imprezach rozrywkowych i o rekreacji, organizowanie i prowadzenie konferencji, organizowanie konkursów i loterii, organizowanie zabaw i zawodów sportowych, wypożyczanie nagrań filmowych i dźwiękowych, organizowanie występów cyrkowych, usługi związane z organizowaniem i prowadzeniem dyskotek, organizowanie festiwalu sztuki w tym festiwalu filmowych, prowadzenie klubów rozrywkowych i sportowych, organizowanie konkursów edukacyjnych i rozrywkowych, usługi w zakresie lunaparków, usługi w zakresie kultury fizycznej, organizowanie konkursów piękności, usługi impresaryjne, organizowanie wystaw w celach kulturalnych i edukacyjnych, muzea, parki rozrywki, planowanie przyjęć w zakresie ich części rozrywkowej, przedstawienia teatralne, rezerwacja miejsc na widowiska, pokazy treningu, tresura zwierząt, informacja o wypoczynku, usługi związane z organizacją wypoczynku, wypożyczanie sprzętu sportowego, filmowanie, reportaże fotograficzne, **42** usługi w zakresie budowy i analiz systemów komputerowych, usługi w zakresie badania i udoskonalania nowych produktów, dekoracja wnętrz, odpłatne udostępnianie komputerowych baz danych, wypożyczanie komputerów, konserwacja oprogramowania komputerów, opieka prawna, usługi w zakresie grafiki artystycznej, identyfikacja dzieł sztuki, administrowanie prawami autorskimi w zakresie dzieł sztuki, usługi projektowe, informacja o modzie, **43** dostarczanie potraw i napojów, usługi związane z prowadzeniem barów, restauracji, kafeterii, fast-foodów, załatwianie formalności związanych z tymczasowym zakwaterowaniem, wypożyczanie konstrukcji przenośnych, opieka nad dziećmi, **44** usługi w zakresie prowadzenia salonów fryzjerskich, kosmetycznych i manicure.

(111) **206424** (220) 2003 10 24 (210) 271673
 (151) 2008 05 28 (441) 2004 04 19
 (732) ATLANTIC Spółka z o.o., Warszawa, PL.
 (540)



Kolor znaku: niebieski, zielony, granatowy, biały
 (531) 1.15.24, 26.1.2, 27.5.1, 29.1.14
 (510), (511) **03** antyseptyczny ałun, olejki aromatyczne, aromaty do napojów, barwniki do celów kosmetycznych, olejek bergamotowy,

farby do brody, kosmetyki do brwi, ołówki do brwi, bursztyn do wyrobów perfumeryjnych, olejki eteryczne, preparaty do demakijażu, preparaty do depilacji, depilatory, drewno zapachowe, ekstrakty kwiatowe do perfum, esencje eteryczne, olejki esencjonalne, geraniol, preparaty do golenia, heliotropina, olej jaśminowy, woda Javelle, jonon jako wyrób perfumeryjny, jubilerski róż, kadzidła, kalkomanie jako ozdoby do celów kosmetycznych, preparaty kosmetyczne do kąpieli, kleje do przymocowywania sztucznych włosów, woda kolońska, maseczki kosmetyczne, mleczko kosmetyczne, kosmetyki, preparaty kosmetyczne do odchudzania, zestawy kosmetyków, kosmetyki dla zwierząt, wosk krawiecki, kredki do oczu, kremy kosmetyczne, preparaty do kręcenia włosów, lakiery do paznokci, woda lawendowa, olej lawendowy, lotony do celów kosmetycznych, preparaty do makijażu, puder do makijażu, mascara, maści do celów kosmetycznych, mieszaniny zapachowe, mięta do wyrobów perfumeryjnych, mleczko migdałowe do celów kosmetycznych, olejek migdałowy, neutralizatory trwałej ondulacji, odświeżacze do ust w aerozolu, preparaty do odrywania włosów jako perfumy, olejek różany, olejki do celów kosmetycznych, olejki do celów perfumeryjnych, olejki doaletowe, ołówki kosmetyczne, preparaty kosmetyczne do opalania się, płyny do zębów, patyczki z wata do celów kosmetycznych, preparaty do pielęgnacji paznokci, sztuczne paznokcie, produkty perfumeryjne, perfumy, preparaty do pielęgnacji jamy ustnej nie do celów leczniczych, piżmo stosowane w perfumerii, płyny do pielęgnacji włosów, płyny po goleniu, pomadki do ust, pomady do celów kosmetycznych, przybory toaletowe, materiały przyklepne do celów kosmetycznych, preparaty kosmetyczne do rzęs, rzęsy sztuczne, kleje do mocowania rzęs sztucznych, safról, saszetki zapachowe, kremy wybielające do skóry, preparaty kosmetyczne do pielęgnacji skóry, sole kąpielowe do celów innych niż lecznicze, szampony, szampony dla zwierząt domowych, szminki, środki do czyszczenia zębów, talk kosmetyczny, tłuszcze do celów kosmetycznych, produkty toaletowe, toniki kosmetyczne, neutralizatory do trwałej ondulacji, tusze do rzęs, środki do pielęgnacji ust nie do celów leczniczych, waciki jako przybory toaletowe, wata do celów kosmetycznych, wazelina kosmetyczna, wosk do wąsów, olejek wintergrinowy, farby do włosów, lakiery do włosów, preparaty do kręcenia włosów, woda utleniona do celów kosmetycznych, woda zapachowa, wosk do depilacji, zmywacze do paznokci.

(111) **206425** (220) 2003 10 27 (210) 271721
 (151) 2008 04 16 (441) 2004 04 19
 (732) P.P.H. „INDROB” Jarosław Pawliński, Września, PL.
 (540)



Kolor znaku: biały, złoty, czerwony, czarny
 (531) 1.15.11, 26.13.25, 27.5.1, 29.1.14
 (510), (511) **30** kasze, makarony.

(111) **206426** (220) 2004 03 26 (210) 278390
 (151) 2008 05 15 (441) 2004 06 28
 (732) „BALSAX” Edward Łabowicz, Kłodzko, PL.
 (540) SPIDER
 (510), (511) **28** sprzęt wędkarski.

(111) **206427** (220) 2004 06 15 (210) 281966
 (151) 2008 04 24 (441) 2004 09 20
 (732) The Prudential Insurance Company of America, Newark, US.
 (540)



(531) 6.1.1, 26.1.1, 27.5.1

(510), (511) **36** usługi ubezpieczeniowe i finansowe, w tym ubezpieczenia, usługi administracyjne i agencyjne w zakresie ubezpieczeń na życie, ubezpieczeń na wypadek choroby, ubezpieczeń majątkowych, ubezpieczeń od nieszczęśliwych wypadków oraz ubezpieczeń od inwalidztwa, świadczeń długoterminowych oraz rent, zarządzanie funduszami emerytalnymi oraz zarządzanie planami emerytalnymi, w tym inwestowanie funduszy emerytalnych i rentowych na rzecz osób trzecich oraz administrowanie planami zatrudnienia i planami emerytalnymi, usługi brokerskie, dystrybucja i inwestycje w trustach o nieograniczonej możliwości emisji udziałów i udziały emitowane przez takie trusty, doradztwo inwestycyjne i zarządzanie inwestycjami, zarządzanie aktywami, planowanie finansowe, bankowe usługi inwestycyjne, usługi banków komercyjnych, konsultacje dotyczące inwestycji kapitałowych, usługi brokerskie w zakresie inwestycji, usługi brokerskie i ubezpieczeniowe dotyczące papierów wartościowych, usługi brokerskie i ubezpieczeniowe w odniesieniu do surowców i towarów, obsługa kart kredytowych i kart debetowych, planowanie w dziedzinie nieruchomości, podatków i finansów, informacja finansowa, ubezpieczeniowa i o nieruchomościach za pośrednictwem mediów elektronicznych, finansowanie pożyczek, finansowanie hipoteki, pożyczki pod zastaw majątku pozostałego po spłaceniu długów, konsultacje dotyczące inwestycji kapitałowych, usługi brokerskie, leasing i zarządzanie nieruchomościami, inwestowanie w nieruchomości, badania z dziedziny finansów, ubezpieczeń i nieruchomości, administrowanie i ubezpieczanie funduszy inwestujących w akcje spółek działających na rynku nieruchomości, zarządzanie inwestycjami w nieruchomości na rzecz innych inwestorów, franszyza dotycząca pośrednictwa nieruchomości obejmująca oferowanie pomocy technicznej w zakładaniu i kierowaniu firmami zajmującymi się pośrednictwem nieruchomości.

(111) **206428** (220) 2004 06 15 (210) 281967
 (151) 2008 04 24 (441) 2004 09 20
 (732) The Prudential Insurance Company of America,
 Newark, US.
 (540)

Pramerica  **Financial**

(531) 6.1.1, 26.1.1, 27.5.1

(510), (511) **36** usługi ubezpieczeniowe i finansowe, w tym ubezpieczenia, usługi administracyjne i agencyjne w zakresie ubezpieczeń na życie, ubezpieczeń na wypadek choroby, ubezpieczeń majątkowych, ubezpieczeń od nieszczęśliwych wypadków oraz ubezpieczeń od inwalidztwa, świadczeń długoterminowych oraz rent, zarządzanie funduszami emerytalnymi oraz zarządzanie planami emerytalnymi, w tym inwestowanie funduszy emerytalnych i rentowych na rzecz osób trzecich oraz administrowanie planami zatrudnienia i planami emerytalnymi, usługi brokerskie, dystrybucja i inwestycje w trustach o nieograniczonej możliwości emisji udziałów i udziały emitowane przez takie trusty, doradztwo inwestycyjne i zarządzanie inwestycjami, zarządzanie aktywami, planowanie finansowe, bankowe usługi inwestycyjne, usługi banków komercyjnych, konsultacje dotyczące inwestycji kapitałowych, usługi brokerskie w zakresie inwestycji, usługi brokerskie i ubezpieczeniowe dotyczące papierów wartościowych, usługi brokerskie i ubezpieczeniowe w odniesieniu do surowców i towarów, obsługa kart kredytowych i kart debetowych, planowanie w dziedzinie nieruchomości, podatków i finansów, informacja finansowa, ubezpieczeniowa i o nieruchomościach za pośrednictwem mediów elektronicznych, finansowanie pożyczek, finansowanie hipoteki, pożyczki pod zastaw majątku pozostałego po spłaceniu długów, konsultacje dotyczące inwestycji kapitałowych, usługi brokerskie, leasing i zarządzanie nieruchomościami, inwestowanie w nieruchomości, badania z dziedziny finansów, ubezpieczeń i nieruchomości, administrowanie i ubezpieczanie funduszy inwestujących w akcje spółek działających na rynku nieruchomości, zarządzanie inwestycjami w nieruchomości na rzecz innych inwestorów, franszyza dotycząca pośrednictwa nieruchomości obejmująca oferowanie pomocy technicznej w zakładaniu i kierowaniu firmami zajmującymi się pośrednictwem nieruchomości.

(111) **206429** (220) 2004 06 15 (210) 281968
 (151) 2008 04 24 (441) 2004 09 20
 (732) The Prudential Insurance Company of America,
 Newark, US.

(540) PRAMERICA

(510), (511) **36** usługi ubezpieczeniowe i finansowe, w tym ubezpieczenia, usługi administracyjne i agencyjne w zakresie ubezpieczeń na życie, ubezpieczeń na wypadek choroby, ubezpieczeń majątkowych, ubezpieczeń od nieszczęśliwych wypadków oraz ubezpieczeń od inwalidztwa, świadczeń długoterminowych oraz rent, zarządzanie funduszami emerytalnymi oraz zarządzanie planami emerytalnymi, w tym inwestowanie funduszy emerytalnych i rentowych na rzecz osób trzecich oraz administrowanie planami zatrudnienia i planami emerytalnymi, usługi brokerskie, dystrybucja i inwestycje w trustach o nieograniczonej możliwości emisji udziałów i udziały emitowane przez takie trusty, doradztwo inwestycyjne i zarządzanie inwestycjami, zarządzanie aktywami, planowanie finansowe, bankowe usługi inwestycyjne, usługi banków komercyjnych, konsultacje dotyczące inwestycji kapitałowych, usługi brokerskie w zakresie inwestycji, usługi brokerskie i ubezpieczeniowe dotyczące papierów wartościowych, usługi brokerskie i ubezpieczeniowe w odniesieniu do surowców i towarów, obsługa kart kredytowych i kart debetowych, planowanie w dziedzinie nieruchomości, podatków i finansów, informacja finansowa, ubezpieczeniowa i o nieruchomościach za pośrednictwem mediów elektronicznych, finansowanie pożyczek, finansowanie hipoteki, pożyczki pod zastaw majątku pozostałego po spłaceniu długów, konsultacje dotyczące inwestycji kapitałowych, usługi brokerskie, leasing i zarządzanie nieruchomościami, inwestowanie w nieruchomości, badania z dziedziny finansów, ubezpieczeń i nieruchomości, administrowanie i ubezpieczanie funduszy inwestujących w akcje spółek działających na rynku nieruchomości, zarządzanie inwestycjami w nieruchomości na rzecz innych inwestorów, franszyza dotycząca pośrednictwa nieruchomości obejmująca oferowanie pomocy technicznej w zakładaniu i kierowaniu firmami zajmującymi się pośrednictwem nieruchomości.

(111) **206430** (220) 2004 06 15 (210) 281969
 (151) 2008 04 24 (441) 2004 09 20
 (732) The Prudential Insurance Company of America,
 Newark, US.

(540) PRICOA

(510), (511) **36** usługi ubezpieczeniowe i finansowe, w tym ubezpieczenia, usługi administracyjne i agencyjne w zakresie ubezpieczeń na życie, ubezpieczeń na wypadek choroby, ubezpieczeń majątkowych, ubezpieczeń od nieszczęśliwych wypadków oraz ubezpieczeń od inwalidztwa, świadczeń długoterminowych oraz rent, zarządzanie funduszami emerytalnymi oraz zarządzanie planami emerytalnymi, w tym inwestowanie funduszy emerytalnych i rentowych na rzecz osób trzecich oraz administrowanie planami zatrudnienia i planami emerytalnymi, usługi brokerskie, dystrybucja i inwestycje w trustach o nieograniczonej możliwości emisji udziałów i udziały emitowane przez takie trusty, doradztwo inwestycyjne i zarządzanie inwestycjami, zarządzanie aktywami, planowanie finansowe, bankowe usługi inwestycyjne, usługi banków komercyjnych, konsultacje dotyczące inwestycji kapitałowych, usługi brokerskie w zakresie inwestycji, usługi brokerskie i ubezpieczeniowe dotyczące papierów wartościowych, usługi brokerskie i ubezpieczeniowe w odniesieniu do surowców i towarów, obsługa kart kredytowych i kart debetowych, planowanie w dziedzinie nieruchomości, podatków i finansów, informacja finansowa, ubezpieczeniowa i o nieruchomościach za pośrednictwem mediów elektronicznych, finansowanie pożyczek, finansowanie hipoteki, pożyczki pod zastaw majątku pozostałego po spłaceniu długów, konsultacje dotyczące inwestycji kapitałowych, usługi brokerskie, leasing i zarządzanie nieruchomościami, inwestowanie w nieruchomości, badania z dziedziny finansów, ubezpieczeń i nieruchomości, administrowanie i ubezpieczanie funduszy inwestujących w akcje spółek działających na rynku nieruchomości, zarządzanie inwestycjami w nieruchomości na rzecz innych inwestorów, franszyza dotycząca pośrednictwa nieruchomości obejmująca oferowanie pomocy technicznej w zakładaniu i kierowaniu firmami zajmującymi się pośrednictwem nieruchomości.

(111) **206431** (220) 2004 09 02 (210) 284946
 (151) 2008 03 19 (441) 2004 12 13
 (732) „MPM PRODUCT” Spółka z o.o., Milanówek, PL.
 (540)



Kolor znaku: niebieski i odcienie
 (531) 26.11.2, 26.11.13, 27.5.1, 29.1.4
 (510), (511) **11** urządzenia stosowane w gospodarstwie domowym i kuchni do gotowania, suszenia, wytwarzania pary, ogrzewania, wentylacji, a w tym: czajniki bezprzewodowe, ekspresy do kawy, tostery, opiekacze, gofrownice, szybkowary, suszarki do włosów, lokosuszarki, karbownice, suszarki do grzybów, kombiwnary, grill elektryczny, kuchenki mikrofalowe, z wyłączeniem pojmików automatycznych i dystrybutorów wody pitnej.

(111) **206432** (220) 2004 10 08 (210) 286287
 (151) 2008 04 24 (441) 2005 01 10
 (732) Jacek Jakubik, Józefosław, PL.
 (540)



Kolor znaku: zielony, złoty
 (531) 26.5.12, 26.5.18, 26.11.5, 27.5.1, 29.1.12
 (510), (511) **29** mięso, wędliny, ryby, drób, dziczyzna, lukrowane, kandyzowane, mrożone owoce, konserwowane, puszkowane, suszone owoce i warzywa, gotowane warzywa, galaretki, dżemy, kompoty, jaja, mleko, produkty mleczne, oleje i tłuszcze jadalne, ser, masło, jogurt, kefir, maślanka, konserwy mięsne, konserwy rybne, pasztet, chipsy i chrupki ziemniaczane, chrupki owocowe, preparowane orzechy, preparowane orzeszki, preparowane migdały, przetwory owocowe i warzywne, wyroby garmażeryjne takie jak: pierogi, kłuski, pyzy, krokiety, uszka, **30** kawa, herbata, kakao, cukier, ryż, mąka i produkty zbożowe, makarony, słodycze, czekolada, ciasta i wyroby cukiernicze, lody, miód, przyprawy, bułeczki słodkie, ciastka, naleśniki, mięso w cieście, chipsy, chałwa, imbir, kasze spożywcze, muesli, płatki kukurydziane, płatki owsiane, płatki zbożowe, potrawy na bazie mąki, pieczywo takie jak chleb, bułki, ciabata, rogalie, **31** świeże warzywa i owoce, nasiona, orzechy, orzeszki, otręby, ziarna, ziemniaki, **32** piwo, napoje, w szczególności: woda, wody mineralne i gazowane, soki owocowe i warzywne, nektary, syropy oraz inne napoje bezalkoholowe, **33** napoje alkoholowe.

(111) **206433** (220) 2004 10 29 (210) 287208
 (151) 2008 03 25 (441) 2005 02 07
 (732) „PROFILAB Laboratorium Fotografii Profesjonalnej”
 Spółka z o.o., Warszawa, PL.
 (540)



Kolor znaku: czarny, szary, czerwony, biały
 (531) 24.17.1, 26.1.1, 27.5.1, 29.1.14
 (510), (511) **35** prowadzenie sklepów i hurtowni tradycyjnych oraz internetowych w zakresie artykułów fotograficznych i poligraficznych, sprzętu i akcesoriów fotograficznych, skanerów, kopiarek, odzieży, wyrobów papierniczych, książek, czasopism, gazet, wydawnictw fachowych, osprzętu komputerowego, nośników danych, programów komputerowych, promocja, usługi reklamowe, rozpowszechnianie materiałów reklamowych, informacja handlowa, **40** usługi poligraficzne świadczone drogą tradycyjną oraz za pośrednictwem Inter-

netu, usługi fotograficzne: wywoływanie filmów fotograficznych, kopiowanie zdjęć, skład fotograficzny, **41** fotoreportaże, zdjęcia.

(111) **206434** (220) 2004 11 30 (210) 288260
 (151) 2008 04 07 (441) 2005 03 07
 (732) EFG Eurobank Ergasias S.A., Athens, GR.
 (540)



Kolor znaku: szary
 (531) 27.5.1, 29.1.6
 (510), (511) **09** karty bankowe, karty z elektronicznym chipem, kodowane i magnetyczne karty obciążeniowe (typu charge), kredytowe i debetowe, karty kodowane i magnetyczne używane w związku z elektronicznym transferem funduszy do transakcji finansowych, **35** usługi w zakresie organizacji, zarządzania i kontroli spraw bankowych i finansowych, przetwarzania danych dotyczących transakcji zawieranych za pomocą kart oraz innych transakcji płatniczych, **36** usługi bankowe, usługi finansowe, zapewnianie gotówki, zarządzanie finansowe, usługi analizy finansowej i konsultingowej, zapewnianie informacji finansowej, usługi brokerskie, inwestycje kapitałowe, usługi w zakresie finansów korporacji, usługi ubezpieczeniowe, usługi oszczędnościowe i inwestycyjne, zapewnianie kredytów i pożyczek, administrowanie kredytami, usługi zarządzania inwestycjami oraz usługi doradcze w zakresie zarządzania funduszami powierniczymi, usługi w zakresie sejfów i skrytek depozytowych, usługi konsultacyjne w zakresie spraw bankowych, finansowych i inwestycyjnych, doradztwo w sprawach podatkowych i finansowych, usługi informacyjne dotyczące bankowości, finansów, inwestowania, podatków i ubezpieczeń, wszystkie zapewniane w czasie rzeczywistym (on-line) z komputerowej bazy danych lub internetu, umożliwienie dostępu do usług bankowych z domu poprzez internet, bankowość internetowa, usługi w zakresie rejestracji, wymiany oraz systemy zachęt dla użytkowników w zakresie kart kredytowych, obciążeniowych, gotówkowych, gwarantowanych kart czekowych, kart płatniczych i debetowych, finansowych oraz kart zakupowych, dzierżawa, wynajem i leasing wyposażenia służącego do przetwarzania kart finansowych i danych zawartych w ich paskach elektronicznych, usługi finansowe zapewniane poprzez „portfele elektroniczne” i karty chipowe.

(111) **206435** (220) 2004 12 02 (210) 288354
 (151) 2008 03 17 (441) 2005 03 07
 (732) DESIMO-Desenvolvimento e Gestão Imobiliária, Lda,
 Lizbona, PT.
 (540) Champi
 (510), (511) **29** pieczarki marynowane.

(111) **206436** (220) 2005 02 02 (210) 290617
 (151) 2008 03 25 (441) 2005 05 16
 (732) Nestlé Waters Polska Spółka Akcyjna, Warszawa, PL.
 (540)



Kolor znaku: zielony, ciemnoniebieski, czerwony, biały, turkusowy
 (531) 1.15.21, 25.1.15, 25.7.20, 27.5.1, 29.1.14
 (510), (511) **32** wody gazowane, wody mineralne.

(111) **206437** (220) 2005 02 02 (210) 290618
 (151) 2008 03 25 (441) 2005 05 16
 (732) Nestlé Waters Polska Spółka Akcyjna, Warszawa, PL.

(540)



Kolor znaku: ciemnoniebieski, jasnoniebieski

(531) 27.5.1, 29.1.4

(510), (511) **32** wody niegazowane, musujące lub gazowane, źródlane, mineralne, aromatyzowane, napoje o smaku owocowym i na bazie owoców, soki owocowe i jarzynowe, nektary, lemoniady, napoje gazowane, mleczne napoje sfermentowane, napoje na bazie soi, napoje na bazie słodu, napoje izotoniczne i inne napoje bezalkoholowe, syropy, ekstrakty i esencje oraz inne preparaty do produkcji napojów bezalkoholowych.

(111) **206438** (220) 2005 02 02 (210) 290619

(151) 2008 03 25 (441) 2005 05 16

(732) Nestlé Waters Polska Spółka Akcyjna, Warszawa, PL.

(540)



Kolor znaku: ciemnoniebieski, jasnoniebieski, zielony

(531) 6.7.11, 29.1.3, 29.1.4

(510), (511) **32** wody niegazowane, musujące lub gazowane, źródlane, mineralne, aromatyzowane, napoje o smaku owocowym i na bazie owoców, soki owocowe i jarzynowe, nektary, lemoniady, napoje gazowane, mleczne napoje sfermentowane, napoje na bazie soi, napoje na bazie słodu, napoje izotoniczne i inne napoje bezalkoholowe, syropy, ekstrakty i esencje oraz inne preparaty do produkcji napojów bezalkoholowych.

(111) **206439** (220) 2005 05 09 (210) 294745

(151) 2008 05 15 (441) 2005 08 22

(732) „EDDA” GRZEGORZ KIESLICH SPÓŁKA JAWNA, Warszawa, PL.

(540) TOM KULTURY

(510), (511) **16** publikacje, czasopisma, gazety, druki graficzne, katalogi, komiksy, książki, periodyki, papierowe materiały promocyjne, materiały drukowane, druki, raporty, broszury, plakaty reklamowe, prospekty, **35** usługi w zakresie: reklamy, rozpowszechniania materiałów reklamowych, reklamy za pośrednictwem sieci komputerowej, wynajmowania powierzchni na cele reklamowe, uaktualniania materiału reklamowego, publikowania tekstów reklamowych, **38** usługi w zakresie: nadawania audycji telewizyjnych, nadawania audycji radiowych, łączności telefonicznej, informacji o telekomunikacji, usługi interaktywnych usług telefonicznych, **41** usługi w zakresie: publikowania książek, publikacji elektronicznej on-line książek i periodyków, publikowania tekstów i materiałów innych niż reklamowe, publikacji elektronicznej on-line tekstów i materiałów innych niż reklamowe, produkcji programów radiowych i telewizyjnych, produkcji filmów włączając produkcję filmów na taśmach wideo i nośnikach DVD, fotoreportaży, montażu programów radiowych i telewizyjnych, studiów filmowych, studiów nagrań, wypożyczania filmów dla kin, wypożyczania książek, kaset wideo, nagrań dźwiękowych, edukacji, w szczególności edukacja dzieci, informacji o edukacji, kultury fizycznej, informacji o imprezach sportowych, organizowania imprez i zawodów sportowych, w szczególności imprez i zawodów sportowych dla dzieci, organizowania obozów sportowych i obozów wakacyjnych, organizowania wystaw z dziedziny kultury, sztuki lub edukacji, organizacji festynów i imprez rozrywkowych, informacji o festynach i imprezach rozrywkowych, montażu programów radiowych, rozrywki radiowej, audycji radiowych, organizowania konkursów edukacyjnych lub rozrywkowych, konkursów audiotele, zapewniania edukacji i rozrywki poprzez radio, telewizję, satelitę, telewizję kablową, telefon, Internet.

(111) **206440** (220) 2005 05 23 (210) 295502

(151) 2008 06 19 (441) 2005 09 05

(732) Maximus Broker Spółka z o.o., Toruń, PL.

(540)



Kolor znaku: granatowy, szary, biały

(531) 26.11.2, 27.5.1, 29.1.13

(510), (511) **35** organizowanie działalności gospodarczej, wyszukiwanie informacji o plikach komputerowych, wyszukiwanie w komputerowych bazach danych, **36** analizy finansowe, doradztwo w sprawach finansowych, doradztwo w sprawach ubezpieczeniowych, finansowa wycena dotycząca ubezpieczeń, finansowa wycena nieruchomości, finansowa wycena banków, finansowe doradztwo, informacja o ubezpieczeniach, lokaty kapitału, transakcje finansowe, transfer elektroniczny środków finansowych, ubezpieczenia, ubezpieczenia morskie, ubezpieczenia zdrowotne, usługi ubezpieczeniowe, wycena nieruchomości, ubezpieczenia od nieszczęśliwych wypadków, ubezpieczenia na życie, **42** doradztwo w sprawach sprzętu komputerowego, usługi w zakresie oprogramowania komputerowego takie jak: aktualizacja, instalacja, konserwacja, powielanie, projektowanie.

(111) **206441** (220) 2005 06 22 (210) 296842

(151) 2008 06 12 (441) 2005 10 03

(732) JERONIMO MARTINS DYSTRYBUCJA Spółka Akcyjna,

Kostrzyn, PL.

(540)



(531) 26.11.1, 27.5.1

(510), (511) **07** maszyny do szycia, obrabiarki, roboty, **08** narzędzia ręczne i przyrządy z napędem elektrycznym oraz mechanicznym, **09** urządzenia do transformacji, rejestracji i odtwarzania obrazu i dźwięku, komputery, aparaty fotograficzne.

(111) **206442** (220) 2005 07 07 (210) 297517

(151) 2008 03 25 (441) 2005 10 17

(732) SYGNITY Spółka Akcyjna, Warszawa, PL.

(540)



Kolor znaku: niebieski, czerwony

(531) 1.15.15, 27.5.1, 29.1.12

(510), (511) **09** urządzenia i przyrządy elektryczne i elektroniczne, aparaty i przyrządy do elektronicznego przetwarzania, zapisywania i przesyłania danych, komputery, sprzęt komputerowy, elektroniczne wizualne zespoły wyświetlające do użytku z komputerami, programy komputerowe, taśmy magnetyczne, taśmy perforowane i karty perforowane do komputerów i do urządzeń do przetwarzania, zapisywania i przesyłania danych, kasety do taśm magnetycznych, dyski magnetyczne dla komputerów, jak również ich części i akcesoria zawarte w tej klasie, elektryczne przyrządy do zapisywania i odtwarzania programów komputerowych, kable elektryczne i elektroniczne, kable elektryczne i elektroniczne izolowane, elektroniczne systemy kompleksowego sterowania instalacjami w budynkach, elektroniczne i komputerowe systemy zabezpieczenia mienia, systemy zabezpieczeń komputerów, **16** papier, tektura, karton i wyroby z tych materiałów nie ujęte w innych klasach, druki, materiały introligatorskie, materiały fotograficzne, papeterie, materiały piśmienne, materiały szkoleniowe i instruktażowe (inne niż urządzenia), wszystkie wyżej wymienione towary do użycia w odniesieniu do urządzeń i przyrządów elektrycznych i elektronicznych do elektronicznego przetwarzania, zapisywania i przesyłania danych oraz oprogramowania do nich, **35** usługi doradztwa handlowego, usługi doradztwa handlowego przy organizowaniu

i prowadzeniu firm specjalizujących się w sprzedaży hurtowej i detalicznej komputerów, łącznie z częściami zapasowymi, częściami składowymi i oprogramowaniem do nich, usługi doradztwa handlowego przy organizowaniu i prowadzeniu firm specjalizujących się w branży informatycznej, pomoc w komercjalizacji produktów informatycznych, zarządzanie zbiorami informatycznymi przedsiębiorstw, usługi doradztwa w zakresie przedsięwzięć informatycznych, pozyskiwanie, systematyzacja danych do komputerowych baz danych, wyszukiwanie informacji w plikach komputerowych, wyszukiwanie w komputerowych bazach danych, komputerowe zarządzanie plikami, sortowanie danych w bazach komputerowych, usługi elektronicznego magazynowania danych lub dokumentów, **37** naprawa, konserwacja i instalacja urządzeń i przyrządów elektrycznych i elektronicznych, w szczególności naprawa, konserwacja i instalacja sieci komputerowych, komputerów i związanych z nimi urządzeń peryferyjnych, elektronicznych systemów kompleksowego sterowania instalacjami w budynkach, usługi serwisu oprogramowania, budowa i wykonywanie instalacji telematycznych, **38** przesyłanie informacji tekstowej i obrazowej przy pomocy komputera, przydzielanie dostępu do sieci komputerowych, usługi dostarczania łączności, w tym poprzez terminale komputerowe, wypożyczanie modemów, wypożyczanie urządzeń do przesyłania informacji, wynajmowanie serwerów, **39** transport i magazynowanie komputerów i urządzeń peryferyjnych do nich oraz części zapasowych i akcesoriów do nich na rzecz osób trzecich, **41** usługi w zakresie nauczania, usługi szkoleniowe, kursy związane tematycznie z problematyką komputerów i ich programowaniem, usługi wydawnicze i publikowanie tekstów i książek związanych tematycznie z komputerami i ich programowaniem, publikowanie elektroniczne on-line tekstów, książek związanych tematycznie z komputerami i ich programowaniem, **42** usługi programowania komputerów, wypożyczanie komputerów, wypożyczanie sprzętu komputerowego i oprogramowania komputerowego, usługi prowadzenia badań naukowych i technicznych, usługi graficzne w zakresie opakowań, usługi udostępniania oprogramowania poprzez sieci komputerowe, usługi doradztwa w zakresie sprzętu, oprogramowania oraz programowania komputerów, usługi instalacji i integracji sieci komputerowych LAN i WAN, usługi instalacji oprogramowania komputerowego, usługi wdrażania systemów komputerowych, usługi administrowania stronami komputerowymi, usługi administrowania siecią, usługi aktualizacji oprogramowania komputerowego, odzyskiwanie danych komputerowych, powielanie oprogramowania komputerowego, usługi projektowania oprogramowania komputerowego, usługi projektowania systemów komputerowych, usługi projektowania portali internetowych, konserwacja oprogramowania komputerowego, usługi konwersji danych i dokumentów z formy fizycznej na elektroniczną, konwersja danych przez programy komputerowe, usługi analizy systemów komputerowych, tworzenie i utrzymywanie stron internetowych dla osób trzecich, leasing urządzeń i przyrządów elektrycznych i elektronicznych do elektronicznego przetwarzania, zapisywania i przesyłania danych, sprzedaż licencji i obsługa licencji na oprogramowanie, projektowanie instalacji telematycznych, analiza, wdrażanie, użytkowanie, projektowanie, serwisowanie i modernizacja programów komputerowych, kustomizacja systemów komputerowych, obsługi komputerowe, usługi związane z obsługą oprogramowania komputerowego, w tym usuwanie błędów, usługi konserwacji, usługi napraw i aktualizacji oprogramowania, usługi doradztwa technicznego, usługi doradztwa technicznego przy organizowaniu i prowadzeniu firm specjalizujących się w sprzedaży hurtowej i detalicznej komputerów, łącznie z częściami zapasowymi, częściami składowymi i oprogramowaniem do nich, usługi doradztwa technicznego przy organizowaniu i prowadzeniu firm specjalizujących się w branży informatycznej, licencjonowanie i obrót licencjami w zakresie urządzeń i przyrządów elektrycznych i elektronicznych do elektronicznego przetwarzania, zapisywania i przesyłania danych.

(111) **206443** (220) 2005 07 27 (210) 298272
 (151) 2008 03 25 (441) 2005 10 31
 (732) „Appro” Bogusława Miszewska, Warszawa, PL.
 (540)



Kolor znaku: biały, czerwony
 (531) 26.4.2, 27.5.1, 29.1.12

(510), (511) **35** usługi zaopatrywania osób trzecich-zakupy produktów/usług dla innych przedsiębiorstw, **43** usługi barowe, bary szybkiej obsługi, przygotowywanie dań-żywności i napojów na zamówienie oraz ich dostawa, restauracje, restauracje samoobsługowe, snack-bary, stołówki, posiłki restauracyjne.

(111) **206444** (220) 2005 07 27 (210) 298293
 (151) 2008 03 25 (441) 2005 10 31
 (732) BAKOMA Spółka Akcyjna, Warszawa, PL.
 (540)



Kolor znaku: biały, niebieski i odcienie

(531) 1.15.11, 27.5.1, 29.1.12
 (510), (511) **01** kultury bakterii mlekowych i/lub drożdży o probiotycznym działaniu na organizmy: ludzki i zwierzęce, wszystkie inne niż dla celów medycznych i weterynaryjnych, **05** produkty mleczne dla niemowląt i dzieci, **29** produkty, półprodukty i napoje mleczne lub z przewagą mleka, przeciera owocowe, mleko, masło, masła smakowe, kremy na bazie masła, margaryna, śmietana, bita śmietana, jogurty, kefiry, sery, twarogi, produkty serowarskie, sery rozdrobnione, serwatka, napoje czekoladowe na bazie mleka, desery mleczne lub na bazie mleka, jogurtowe, mleczno-owocowe, przesiek jajeczny, suszone produkty mleczne, kremy spożywcze na bazie mleka i/lub nabiału, wszystkie również z zawartością kultur bakterii mlekowych i/lub drożdży o probiotycznym działaniu na organizmy: ludzki i zwierzęce, napoje na bazie serwatki, również z zawartością kultur bakterii mlekowych i/lub drożdży o probiotycznym działaniu na organizmy: ludzki i zwierzęce, **30** napoje na bazie czekolady i/lub kakao, napoje kakaowe, czekoladowe, galaretki owocowe, jogurt mrożony, kleiki spożywcze na bazie mleka, budynie, schłodzone desery, pianki, musy czekoladowe, musy deserowe, lody spożywcze i w proszku, wszystkie również z zawartością kultur bakterii mlekowych i/lub drożdży o probiotycznym działaniu na organizmy: ludzki i zwierzęcy.

(111) **206445** (220) 2005 09 13 (210) 299961
 (151) 2008 04 02 (441) 2005 12 27
 (732) Gig Ant Promotion Radosław Bednarz, Wrocław, PL.
 (540) MILOOPA

(510), (511) **35** profesjonalne zarządzanie działalnością artystyczną zespołu, **41** rozrywka, usługi klubowe, koncerty, działalność w zakresie występów estradowych, usługi w zakresie kompozycji muzycznych.

(111) **206446** (220) 2005 11 02 (210) 301823
 (151) 2008 03 25 (441) 2006 02 06
 (732) TOORANK POLSKA S.A., Jasienica, PL.
 (540) herbata podbeskidzka

(510), (511) **33** wyroby alkoholowe, koktajle alkoholowe, napoje na bazie alkoholu i herbaty.

(111) **206447** (220) 2005 11 02 (210) 301835
 (151) 2008 05 29 (441) 2006 02 06
 (732) „ASTRA” Benedykt Karczewski, Straszyn, PL.
 (540)



Kolor znaku: biały, niebieski
 (531) 1.1.1, 27.5.1, 29.1.12

(510), (511) **01** plastyfikatory, super plastyfikatory-dodatki, domieszki do betonu i zapraw, **06** mikrozbrojenia metalowe, **17** mikrozbrojenia syntetyczne, **19** cement, kruszywo, piasek, żwir, mikrokrzemionka, recyklin, metakaolin, **35** usługi zgrupowania na rzecz osób trzecich towarów ujętych w wykazie, pozwalającego nabywcy wygodnie je oglądać i kupować te towary bezpośrednio w hurtowni lub poprzez sprzedaż wysyłkową oraz poprzez internet, **42** badania techniczne nad nowymi wyrobami na potrzeby budownictwa.

(111) **206448** (220) 2005 11 02 (210) 301847
(151) 2008 03 25 (441) 2006 02 06
(732) CERSANIT S.A., Kielce, PL.
(540) NEVADA

(510), (511) **11** wyroby sanitarne z ceramiki, ceramika łazienkowa, bidety, kompakty WC, miski ustępowe, pisuary, sedesy, płuczki ustępowe, umywalki, postumenty i półpostumenty do umywalk, baterie umywalkowe, kabiny natryskowe, brodziki, natryski, krany, armatura sanitarna, części do instalacji sanitarnych, armatura regulacyjna do przewodów i urządzeń wodnych, instalacje sanitarne, uszczelki do kranów i armatury sanitarnej, wanny łazienkowe, zbiorniki do płuczek ustępowych, kabiny kąpielowe niemetalowe.

(111) **206449** (220) 2005 11 25 (210) 302813
(151) 2008 05 29 (441) 2006 03 06
(732) ESC Spółka z ograniczoną odpowiedzialnością, Piła, PL.
(540)



Kolor znaku: czerwony, biały, czarny

(531) 26.4.2, 27.5.1, 29.1.13
(510), (511) **35** usługi w zakresie handlu dotyczącego materiałów budowlanych i elementów wyposażenia mieszkań, **36** agencje pośrednictwa w handlu nieruchomościami, agencje mieszkaniowe, **37** budowa budynków, budowli, pawilonów, sklepów, roboty ogólnobudowlane, budowlane w zakresie inżynierii lądowej, **42** usługi w zakresie architektury, opracowywanie projektów technicznych, ekspertyzy inżynierskie, doradztwo budowlane, projektowanie budynków, **44** ogrodnictwo krajobrazowe, pielęgnacja trawników, usługi w zakresie szkółek roślinnych.

(111) **206450** (220) 2005 12 12 (210) 303534
(151) 2008 06 06 (441) 2006 03 20
(732) INTEGER-HOTEL TUMSKI Spółka z o.o., Wrocław, PL.
(540)



Kolor znaku: szary

(531) 7.1.1, 27.5.1, 29.1.6
(510), (511) **35** dystrybucja materiałów reklamowych: próbek, druków, prospektów, broszur, administrowanie hotelami, promocja sprzedaży dla osób trzecich, **39** wynajmowanie koni, organizowanie podróży, organizowanie wycieczek, **41** chronometraż imprez sportowych, informacja o imprezach rozrywkowych, informacja o rekreacji, organizowanie, prowadzenie i obsługa konferencji, organizowanie, prowadzenie i obsługa kongresów, organizowanie balów, organizowanie i prowadzenie seminariów, organizowanie i prowadzenie sympozjów, organizowanie i prowadzenie zjazdów, organizowanie części rozrywkowej przyjęć, organizowanie wystaw z dziedziny kultury lub edukacji, organizowanie zawodów sportowych, rezerwacja

miejsc na spektakle, usługi klubów zdrowia (poprawianie kondycji), usługi obozów wakacyjnych (rozrywki i zabawy), **43** hotele, rezerwanie noclegów, wynajmowanie noclegów, kawiarnie, restauracje, restauracje (posiłki), zakwaterowanie na obozach wakacyjnych.

(111) **206451** (220) 2005 12 16 (210) 303736
(151) 2008 04 22 (441) 2006 03 20
(732) „TARANKO” Spółka z o.o., Gdańsk, PL.
(540)



Kolor znaku: czerwony, czarny

(531) 2.3.2, 4.5.2, 27.1.1, 27.5.1, 29.1.12
(510), (511) **18** futra ze skóry zwierzęcej i imitacji ze skóry, aktówki, skórzane etui na klucze, podróżne komplety skórzane, przenośne kufarki na kosmetyki, torby i kufrы podróżne, parasole, parasolki, skórzane paski, plecaki, portmonetki, portfele, siatki na zakupy, torebki, torby turystyczne, torby na zakupy, **25** bielizna, nakrycia głowy, bluzki, koszulki, spodnie, spodnie, garsonki, futra, garnitury, kostiumy kąpielowe, koszule, kamizelki, marynarki, odzież, odzież ze skóry, podkoszulki, pończochy, płaszcze, rajstopy, rękawiczki, sukienki, odzież z dzianiny, swetry, szaliki, żakiety, ubrania, ubrania trykotowe, szlafroki, odzież z imitacji skóry, **26** zapięcia do bluzek, klamry do odzieży, pasków i zamykania toreb, artykuły pasmanteryjne, zapięcia do: odzieży, pasków, podwiązek, ubrań, zamki błyskawiczne, zatrzaski, sprzączki do ubrań, taśmy elastyczne, wstążki, ozdoby do włosów, lamówki do ubrań, **40** wytwarzanie dzianiny z przędzy, kraiectwo, krojenie, obrabianie i obróbka tkanin.

(111) **206452** (220) 2006 01 27 (210) 305377
(151) 2008 03 25 (441) 2006 05 02
(732) Nestlé Waters Polska Spółka Akcyjna, Warszawa, PL.
(540)



Kolor znaku: czerwony, biały, jasnoniebieski, ciemnoniebieski, szary

(531) 25.1.15, 26.13.25, 27.5.1, 29.1.15
(510), (511) **32** wody niegazowane, musujące lub gazowane, źródła mineralne.

(111) **206453** (220) 2006 03 06 (210) 306972
(151) 2008 04 15 (441) 2006 06 12
(732) „BÓR TUCHOLA” Sp. z o.o., Tuchola, PL.
(540)



Kolor znaku: czerwony, zielony

(531) 5.1.1, 27.5.1, 29.1.12

(510), (511) **29** warzywa i owoce konserwowane, suszone, mrożone, gotowane, **31** warzywa i owoce świeże, **39** transport drogowy towarów i ładunków.

(111) **206454** (220) 2006 04 06 (210) 309126
 (151) 2008 03 25 (441) 2006 07 10
 (732) Bank Gospodarki Żywnościowej S.A., Warszawa, PL.
 (540)



Kolor znaku: żółty, zielony, szary

(531) 2.1.25, 24.15.1, 27.5.1, 29.1.13

(510), (511) **09** urządzenia do przetwarzania danych, komputery i sprzęt peryferyjny do komputerów, dane zapisane na nośnikach magnetycznych i optycznych m.in. na taśmach, dyskach, dyskietkach, programy komputerowe, nośniki dźwięku i obrazu, magnetyczne i optyczne nośniki danych, karty kodowane magnetycznie do przechowywania danych, wielofunkcyjne karty do usług finansowych, karty płatnicze/obciążeniowe, karty bankomatowe, karty czekowe, karty kredytowe, karty debetowe, urządzenia obsługiwane ręcznie do płacenia i przeliczania oraz przetwarzania osobistych danych, karty ATM, karty dostępne, zintegrowane karty chipowe oraz systemy dla ich wspomagania, urządzenia ATM, czytniki kart, oprogramowanie komputerowe do przeprowadzania usług finansowych i bankowych, usług zarządzania kontami bankowymi, usług płatniczych, analiz finansowych i raportów finansowych, usług zarządzania finansowego i usług informacyjnych dotyczących bankowości i finansów, oprogramowanie komputerowe umożliwiające przeszukiwanie danych dotyczących j. w., publikacje, nowości, magazyny, periodyki, broszury i ulotki-wszystkie w postaci elektronicznej zapisane na nośnikach magnetycznych lub optycznych, **16** papier, artykuły papierowe i materiały reklamowe nie zawarte w innych klasach, druki, materiały biurowe, gazety, periodyki i książeczki czekowe, publikacje drukowane, nowości, magazyny, broszury, ulotki, karty z tworzyw sztucznych nie zawarte w innych klasach, karty foliowane z drukiem nie zawarte w innych klasach, broszury, zaproszenia papierowe, terminarze, **35** prowadzenie rachunków, prowadzenie ksiąg, przygotowywanie list płac, wyceny gospodarcze, badania rynku i doradztwo biznesowe, reklama, promocja oraz informacja na tych polach, publikowanie materiałów reklamowych, usługi informacji handlowej i gospodarczej świadczone on-line z komputerowej bazy danych, sieci komputerowej, globalnej sieci komputerowej lub Internetu, kompilacja ogłoszeń reklamowych do wykorzystania w Internecie, zarządzanie działalnością gospodarczą, doradztwo biznesowe, kompilacja katalogów, list adresowych, ogłoszeń reklamowych dla publikowania w globalnych sieciach komputerowych lub w Internecie, przydzielanie przestrzeni na stronach internetowych w celu reklamy towarów i usług, administrowanie biznesem w celu przeprowadzania sprzedaży poprzez Internet, planowanie biznesowe, analizy rynkowe i badania rynku, gromadzenie, magazynowanie i przetwarzanie danych, usługi doradztwa, konsultacji i informowania dotyczące wszystkich ww. usług, **36** analizy finansowe, usługi bankowe, usługi bankowe z dostępem bezpośrednim, banki oszczędnościowe, maklerstwo, maklerstwo giełdowe, notowania giełdowe, sponsorowanie finansowe, usługi finansowe w związku z likwidacją przedsiębiorstw, operacje związane z finansami: bankowe, wekslowe, dyskontowe, eurowalutowe, gospodarcze, księgowo, otwartego rynku, gotówkowe, zamknięcia roku obrotowego, emisyjne, inwestycje kapitałowe, zbiórki funduszy na cele dobroczynne, weryfikacja czeków, operacje rozrachunkowe, doradztwo finansowe, doradztwo ubezpieczeniowe, pośrednictwo ubezpieczeniowe, kredytowanie, kredyty ratalne, wydawanie kart kredytowych, obsługa kart kredytowych, obsługa kart debetowych, lokaty kapitału, emisja bonów wartościowych, emisja czeków podróży, depozyty przedmiotów wartościowych, wyceny finansowe (ubezpieczenia, bankowość, nieruchomości), wymiana pieniędzy, pośrednictwo w obrocie bankowym, usługi powiernicze, informacja finansowa, informacja ubezpieczeniowa, zarządzanie finansowe majątkiem, ekspertyzy

dla celów fiskalnych, obsługa funduszy inwestycyjnych, obsługa funduszy emerytalnych, transfer elektroniczny środków finansowych, umowy kredytowe, leasing finansowy, pożyczki pod zastaw, obsługa pożyczek pod zastaw hipoteczny, finansowanie pożyczek, ubezpieczenia na życie, prowadzenie kas oszczędnościowych, wycena nieruchomości, tworzenie funduszy wzajemnych: usługi świadczeń emerytalnych, depozyty sejfowe, wycena i obrót numizmatykami, wszystkie wymienione usługi świadczone także on-line, **41** usługi edukacyjne i szkoleniowe, publikacja elektroniczna on-line, aranżacja i prowadzenie seminariów, kongresów, konferencji i wystaw, edukacja i trening w zakresie bankowości, finansów, ubezpieczeń, działalności gospodarczej i inwestycyjnej, publikowanie materiałów drukowanych, periodyków, nowości, magazynów, broszur i ulotek oraz innych tekstów dotyczących bankowości, finansów, ubezpieczeń, działalności gospodarczej i inwestycji, usługi doradztwa, konsultacji i informacyjne w zakresie ww. usług, organizacja wystaw w celach kulturalnych lub edukacyjnych, organizacja imprez rozrywkowych, sportowych i kulturalnych.

(111) **206455** (220) 2006 04 06 (210) 309148
 (151) 2008 03 25 (441) 2006 07 10
 (732) The Coca-Cola Company, Atlanta, US.
 (540) PRAGNIENIE NIE MA SZANS!

(510), (511) **32** piwo, wody mineralne i gazowane oraz inne napoje bezalkoholowe, napoje owocowe i soki owocowe, syropy i inne preparaty do produkcji napojów.

(111) **206456** (220) 2006 04 26 (210) 310053
 (151) 2008 06 19 (441) 2006 08 07
 (732) Protect Tadeusz Cisek i Wspólnicy Spółka Jawna, Warszawa, PL.
 (540)



Kolor znaku: czerwony, czarny

(531) 26.1.2, 27.1.1, 27.5.1, 29.1.12

(510), (511) **09** urządzenia sygnalizacyjne do ratowania życia i urządzenia do gaszenia ognia, w tym sygnalizatory akustyczne i świetlne, czujniki pożarowe, wykrywacze dymu, przewody elektryczne i wyłączniki, tablice sterownicze, instalacje cieczy gaśniczej i tryskacze przeciwpożarowe, podręczny sprzęt gaśniczy, w tym gaśnice ręczne i narzuty gaśnicze, alarmy i instalacje antywłamaniowe, anteny telewizyjne i radiowe, **37** usługi budowlane, remontowe i instalacyjne, w tym nadzór budowlany, montaż rusztowań i anten radiowo-telewizyjnych, instalowanie i naprawa urządzeń wyciągowo-klimatyzacyjnych i elektrycznych, instalowanie i naprawa alarmów przeciwpożarowych, instalacji gaśniczych oraz alarmów przeciwwłamaniowych, **42** usługi inżynierskie w zakresie architektury, budownictwa ogólnego i przemysłowego oraz ochrony przeciwpożarowej, w tym projektowanie systemów alarmowych, gaśniczych i ewakuacyjnych, doradztwo, opiniowanie i ekspertyzy inżynierskie w zakresie bezpieczeństwa przeciwpożarowego w budownictwie i przemyśle, testowanie materiałów i prace badawczo-rozwojowe w dziedzinie techniki pożarnej, tłumaczenia.

(111) **206457** (220) 2006 05 30 (210) 311380
 (151) 2008 03 25 (441) 2006 09 04
 (732) Bank DNB Nord Polska S.A., Warszawa, PL.
 (540) MONETIA

(510), (511) **16** papier, artykuły papierowe i materiały reklamowe nie zawarte w innych klasach, publikacje drukowane, nowości, magazyny, broszury, ulotki, karty z tworzyw sztucznych (inne niż kodowane lub magnetyczne), karty foliowane z drukiem, broszury, zaproszenia papierowe, terminarze, **35** usługi świadczone na rzecz osób trzecich w związku z i w zakresie: prowadzenia rachunków, prowadzenia ksiąg finansowych, badania rynku i doradztwa biznesowego, reklamy i promocji, publikowania materiałów reklamowych, informacji handlowej i gospodarczej, gromadzenia, magazynowania i przetwarzania danych, **36** usługi świadczone na rzecz osób trzecich w związku z i w zakresie: analiz finansowych, usług bankowych, usług bankowych

z dostępem bezpośrednim, usług banku oszczędnościowego, usług maklerskich, sponsorowania finansowego, operacji bankowych, wekslowych, dyskontowych, eurowalutowych, gospodarczych, księgowych, otwartego rynku, gotówkowych, zbiórki funduszy na cele dobroczynne, weryfikacji czeków, operacji rozrachunkowych, doradztwa finansowego, doradztwa ubezpieczeniowego, pośrednictwa ubezpieczeniowego, kredytowania, udzielania i obsługi kredytów ratalnych, obsługi kart debetowych, lokat kapitałowych, depozytów przedmiotów wartościowych, wycen finansowych (w zakresie ubezpieczeń, bankowości, nieruchomości), wymiany pieniędzy, pośrednictwa w obrocie bankowym, usług powierniczych, informacji finansowej, informacji ubezpieczeniowej, obsługi funduszy inwestycyjnych, obsługi funduszy emerytalnych, transferu elektronicznego środków finansowych, umów kredytowych, leasingu finansowego, udzielania pożyczek pod zastaw, obsługi pożyczek pod zastaw hipoteczny, ubezpieczenia na życie, prowadzenia kas oszczędnościowych, świadczeń emerytalnych, depozytów sejfowych, **41** usługi świadczone na rzecz osób trzecich w związku i w zakresie: edukacji i szkolenia w zakresie bankowości, finansów, ubezpieczeń, działalności gospodarczej i inwestycyjnej, dostarczania on-line publikacji elektronicznych, publikowania w postaci drukowanej i on-line, tekstów, informacji i danych dotyczących bankowości, finansów, ubezpieczeń, działalności gospodarczej i inwestycji.

(111) **206458** (220) 2006 07 06 (210) 312857
(151) 2008 03 25 (441) 2006 10 16

(732) Laboratorium Kosmetyczne Dr Irena Eris S.A., Piaseczno, PL.
(540) Nano Entrée
(510), (511) **03** kosmetyki, kremy, emulsje, płyny, żele, oliwki i balsamy do skóry, mydła, środki do mycia i kąpieli, środki do mycia i pielęgnacji włosów, środki perfumeryjne, perfumy, wody toaletowe i kolońskie, środki do makijażu i demakijażu, środki do pielęgnacji i malowania ust, środki do pielęgnacji i malowania paznokci, środki do higieny intymnej, środki do opalania i chroniące przed promieniowaniem ultrafioletowym, środki do samoopalanania, środki do depilacji, pudry do makijażu, pudry do kąpieli, pudry higieniczne, środki do pielęgnacji zębów i jamy ustnej, artykuły toaletowe, **05** kosmetyki do celów leczniczych: kremy, emulsje, płyny, żele, oliwki i balsamy lecznicze: sole do kąpieli do celów medycznych, kąpiele lecznicze.

(111) **206459** (220) 2006 07 27 (210) 313628
(151) 2008 06 06 (441) 2006 10 30

(732) Przedsiębiorstwo Produkcji Farmaceutycznej Hasco-Lek Spółka Akcyjna, Wrocław, PL.
(540) ACUNORM
(510), (511) **05** produkty farmaceutyczne.

(111) **206460** (220) 2006 08 30 (210) 314914
(151) 2008 05 28 (441) 2006 12 11

(732) PLATINET POLSKA Krzysztof Potok, Kraków, PL.
(540)



Kolor znaku: niebieski, biały

(531) 26.1.1, 26.3.1, 27.5.1, 29.1.12

(510), (511) **09** urządzenia do rejestrowania i przetwarzania informacji, komputery, części i zespoły komputerów, komputerowe urządzenia peryferyjne, monitory, klawiatury, myszy, pióra elektroniczne, drukarki komputerowe, plotery, skanery, stacje dysków, czytniki dysków optycznych, stacje taśm magnetycznych, dystrybutory dysków, modemy, interfejsy, pamięci komputerowe, procesory, sterowniki, czytniki, czytniki kodów kreskowych, kasy rejestrujące, światłowody, sieci komputerowe, magnetyczne, optyczne i magneto-optyczne nośniki informacji, dyski, dyskietki, karty, taśmy, płyty, dyski obliczeniowe, programy komputerowe, systemy operacyjne, urządzenia do kopiowania tekstu, dźwięku i obrazu, **16** druki, czasopisma, gazety, książki, broszury, foldery, formularze, kalendarze, katalogi, zeszyty, notesy, papeteria, kartki okolicznościowe, naklejki adresowe, obwoluty, wzory pisma i rysunków, przybory do pisania, materiały piśmienne i biurowe, papier do urządzeń komputerowych,

35 badanie rynku, doradztwo w zakresie prowadzenia działalności gospodarczej, obsługa działalności związanej z prowadzeniem interesów i zarządzaniem, rozpowszechnianie materiałów reklamowych, usługi agencji informacji handlowej, wynajem maszyn i urządzeń biurowych oraz komputerów, usługi agencyjne i pośrednictwa w sprzedaży towarów polegające na kojarzeniu kontrahentów, usługi komputerowych baz danych, usługi przetwarzania danych, usługi kompilacji i systematyzacji informacji w komputerowych bazach danych, usługi zarządzania zbiorami informatycznymi, **37** usługi instalowania i serwisu komputerów oraz sprzętu do przetwarzania informacji, **38** usługi udostępniania informacji za pośrednictwem sieci telekomunikacyjnych kablowych, sieci telewizyjnych kablowych, sieci telekomunikacyjnych radiowych, komórkowych i satelitarnych, komputerowych sieci lokalnych i komputerowej sieci światowej (Internetu), usługi przesyłania, rozpowszechniania, przetwarzania i odbierania informacji za pośrednictwem sieci telekomunikacyjnych kablowych, sieci telewizyjnych kablowych, sieci telekomunikacyjnych radiowych, komórkowych i satelitarnych, komputerowych sieci lokalnych komputerowej sieci światowej (Internetu), oferowanie dostępu bezpośredniego do systemów komputerowych i baz danych, usługi pośredniczenia w sprzedaży i sprzedaży sieci internetowej, **39** przewóz osób i towarów transportem samochodowym, **40** usługi poligraficzne, **41** organizowanie konferencji i sympozjów, nauczanie w zakresie informatyki, publikowanie tekstów i książek, wydawanie nagrań dźwiękowych, **42** doradztwo informatyczne, wykonywanie ekspertyz w zakresie informatyki, programowanie komputerów, projektowanie systemów informatycznych, projektowanie sieci komputerowych, testowanie sprzętu komputerowego i oprogramowania, usługi reprodukcji komputerowych nośników informacji, usługi reprodukcji nagrań dźwiękowych.

(111) **206461** (220) 2006 08 31 (210) 315106
(151) 2008 03 25 (441) 2006 12 11

(732) CASTEL FRERES Sp. z o.o., Michałowice Reguły, PL.
(540) MARICA
(510), (511) **33** napoje alkoholowe.

(111) **206462** (220) 2006 09 01 (210) 315031
(151) 2008 03 17 (441) 2006 12 11

(732) NG2 S.A., Polkowice, PL.
(540) aierda
(510), (511) **25** obuwie.

(111) **206463** (220) 2006 09 04 (210) 315105
(151) 2008 06 05 (441) 2006 12 11

(732) IPP Spółka z o.o., Warszawa, PL.
(540)



Kolor znaku: szary, czarny, niebieski

(531) 24.15.2, 26.4.1, 26.4.7, 27.5.1, 29.1.13

(510), (511) **09** czytniki kodów kreskowych, karty magnetyczne do identyfikacji osób, elektroniczne kasy rejestrujące, elektroniczne kasy sklepowe, kodery magnetyczne, kolektory elektryczne, odbiorniki radiowe, komputery, komputerowe zewnętrzne urządzenia peryferyjne, programy komputerowe, modemy, obwody drukowane, zintegrowane obwody scalone, urządzenia liczące i sortujące pieniądze, wagi elektroniczne, specjalizowane kasy fiskalne, stanowiska kasowe, **42** instalowanie, wdrażanie, projektowanie systemów informatycznych, programowanie komputerów, konserwacja i wypożyczanie oprogramowania komputerowego, szkolenia, doradztwo i konsultacje z zakresu obsługi i użytkowania urządzenia zgłoszonego pod znakiem towarowym „BLACKBOX INTELLIGENCE SYSTEM”.

(111) **206464** (220) 2006 09 11 (210) 315324
(151) 2008 04 21 (441) 2006 12 27

(732) Firma WIECZOREK Maciej Wieczorek, Gostyń, PL.

(540) WIECZOREK

(510), (511) **07** maszyny i urządzenia dla piekarnictwa i cukiernictwa, zestawy i linie maszyn i urządzeń dla piekarnictwa i cukiernictwa, **35** prowadzenie salonów prezentacji i sprzedaży maszyn i urządzeń dla piekarnictwa i cukiernictwa, usługi marketingowe, doradztwo w zakresie maszyn i urządzeń dla piekarnictwa i cukiernictwa, dobór maszyn, urządzeń i linii dla piekarnictwa i cukiernictwa, **37** instalowanie, uruchamianie maszyn, urządzeń, zestawów i linii dla piekarnictwa i cukiernictwa, serwis, remonty, modernizacja maszyn, urządzeń i linii dla piekarnictwa i cukiernictwa, **41** szkolenie.

(111) **206465** (220) 2006 09 11 (210) 315364

(151) 2008 06 06 (441) 2006 12 27

(732) JERONIMO MARTINS DYSTRYBUCJA S.A., Kostrzyn, PL.

(540)



Kolor znaku: złoty, biały, brązowy

(531) 25.1.5, 27.5.1, 29.1.13

(510), (511) **30** słodczyce, czekolady, bombonierki.

(111) **206466** (220) 2006 09 25 (210) 315882

(151) 2008 06 10 (441) 2007 01 08

(732) GRUPA LOTOS S.A., Gdańsk, PL.

(540) THERMIL

(510), (511) **04** olej jako nośnik ciepła, oleje przemysłowe i tłuszcze, smary.

(111) **206467** (220) 2006 09 26 (210) 315884

(151) 2008 06 10 (441) 2007 01 08

(732) Fabryki Mebli „FORTE” Spółka Akcyjna, Ostrów Mazowiecka, PL.

(540) FIESTA

(510), (511) **10** meble specjalne dla celów medycznych, fotele lekarskie i dentystyczne, stoły operacyjne, łóżka hydrostatyczne dla celów leczniczych, łóżka specjalnie skonstruowane do celów leczniczych, nadmuchiwane materace do celów leczniczych, nadmuchiwane poduszki do celów leczniczych, poduszki do celów leczniczych, poduszki podgrzewane elektrycznie do celów leczniczych, poduszki przeciw bezsenności, lusterka stosowane w chirurgii, **20** meble biurowe, meble szkolne, meble stalowe, barki ruchome, bufety ruchome, wózki barowe ruchome do podawania herbaty, wózki meblowe, półki do bibliotek, biurka, gabloty, komody, kontuary, kredensy, regały, sekretery, serwantki, toaletki, szafki dla aptek, szafki na lekarstwa, szafki niemetalowe do przechowywania żywności, spiżarki, kartoteki, półki do kartotek, pulpity, pulpity pod książki, fotele, fotele fryzjerskie, krzesła, wysokie krzesła dla dzieci, taborety, ławy, siedzenia, siedzenia metalowe, kanapy, kojce dla dzieci, kolebki, kołyski, łóżka, łóżka szpitalne, łóżka wodne nie do celów leczniczych, konstrukcje drewniane łóżek, kółka do łóżek samonastawne niemetalowe, osprzęt niemetalowy do łóżek, materace, materace do łóżek, materace nadmuchiwane powietrzem nie do celów leczniczych, pościel oprócz białej pościelowej, sienniki, podkładki nadmuchiwane powietrzem nie do celów leczniczych, poduszki, poduszki nadmuchiwane powietrzem nie do celów leczniczych, sofy, zagłówki, wałki, leżaki, śpiwory kempingowe, stoły, stoły do masażu, stoły kreślarskie, stoły metalowe, stoły rzeźnicze, stoły warsztatowe, stoliki pod maszyny do pisania, stoliki ruchome pod komputery, stanowiska maszyn liczących, stoiska wystawowe, parawany, stojaki na parasole, stojaki na broń, stojaki na czasopisma, stojaki na kapelusze, stojaki do butelek, wieszaki na ubrania, wieszaki niemetalowe do szyn na ubrania, haczyki niemetalowe do wieszania odzieży, wieszaki stojące na odzież, pokrowce na odzież, kwietniki, postumenty pod

doniczki na kwiaty, podpórki do roślin, skrzynki na zabawki, chodziki dla dzieci, lustra, tafle szklane na lustra, dozowniki stałe do ręczników niemetalowe, stolarstwo meblowe, elementy wykończeniowe plastikowe mebli, drzwi do mebli, osprzęt do drzwi niemetalowy, kółka samonastawne do mebli niemetalowe, osprzęt do mebli niemetalowy, przegrody drewniane do mebli, półki meblowe, półki magazynowe, zamki nieelektryczne, niemetalowe, zasuwki drzwiowe niemetalowe, zawiasy niemetalowe, ramy do obrazów, kształtki na ramy do obrazów, listewki na ramy do obrazów, ramki do haftowania, zasłony bambusowe, zasłony dekoracyjne z koralików, zasłony z plecionek drewnianych, karnisze do zasłon, szyny do zasłon, uchwyty do zasłon nie z materiałów tekstylnych, haki do zasłon, kółka do zasłon, wieszaki do zasłon, kraczki z tworzyw sztucznych do zasłon na linki, rolki do zasłon, stery wewnętrzne okien, osprzęt niemetalowy do okien, plakietki ozdobne ściennie, nie tekstylne, legowiska dla zwierząt domowych, poduszki dla zwierząt domowych, słupki do drapania dla kotów, psie budy, skrzynki lęgowe, stopnie niemetalowe, pręty do mocowania chodników na schodach, kraty kominkowe, kraty kominkowe domowe, kuranty wiatrowe, tablice do zawieszania kluczy, numery domów nieświecące, niemetalowe, szyldy, tablice na ogłoszenia, wywieszki z drewna lub tworzyw sztucznych, skrzynki na listy niemetalowe i niemurwane, kasety drewniane lub z tworzyw sztucznych, szkatułki na biżuterię nie z metali szlachetnych, pojemniki niemetalowe, pojemniki do pakowania z tworzyw sztucznych, pudełka drewniane lub z tworzyw sztucznych, skrzynie niemetalowe, skrzynie z drewna lub z tworzyw sztucznych, skrzynie kratowe, opakowania do butelek z drewna, ozdoby z tworzyw sztucznych do artykułów spożywczych, palety niemetalowe, palety transportowe niemetalowe, palety załadownicze niemetalowe, dekoracje przestawne, drabiny z drewna lub tworzyw sztucznych, obiekty nadmuchiwane powietrzem do reklamy, tablice ogłoszeniowe, tablice rejestracyjne niemetalowe, tabliczki identyfikacyjne niemetalowe.

(111) **206468** (220) 2006 10 23 (210) 317053

(151) 2008 03 25 (441) 2007 02 05

(732) KLIMA-KSK Spółka z ograniczoną odpowiedzialnością, Zabrze, PL.

(540)



Kolor znaku: czerwony, zielony, żółty, niebieski, biały, czarny

(531) 3.11.10, 27.5.1, 29.1.15

(510), (511) **02** kompatybilne tusze i tonery do drukarek laserowych i atramentowych.

(111) **206469** (220) 2006 10 30 (210) 317398

(151) 2008 06 03 (441) 2007 02 05

(732) TESCO (Polska) Spółka z o.o., Kraków, PL.

(540)



Kolor znaku: biały, zielony

(531) 5.7.13, 26.4.1, 26.4.3, 27.5.1, 29.1.12

(510), (511) **16** katalogi, prospekty, druki ozdobne dla menu, reprodukcje graficzne, fotografie, publikacje, materiały przyklepne, artykuły papiernicze, papier listowy i do pakowania, opakowania, obrusy, torby, worki, koperty i woreczki, taśmy przyklepne, naklejki adresowe, plakaty, bannery, z papieru i tworzyw sztucznych, druki wizytówek,

nalepki jako materiały piśmienne, wyroby z kartonu, pudła, pudełka tekturowe lub papierowe, kalendarze, kalkomanie, druki, broszury, karty dla zawiadomienia, albumy, rysunki, ręczniki papierowe, serwetki, sztylby kartonowe, kartki z życzeniami, okolicznościowe, te czki papierowe i z tworzyw sztucznych, segregatory, stemple, taśmy klejące, przylepne, zakładki do książek, zeszyty, artykuły i materiały piśmienne, podręczniki, mapy, żetony kontrolne zawarte w klasie 16, foliowe rękawy do pakowania, **31** nieprzetworzone do spożywania rośliny, owoce roślin, warzywa, jarzyny, bulwy, ziarna, korzenie, kwiaty naturalne, grzyby, jagody, otręby zbożowe, zarodki, żywe mięczaki i skorupiaki, ikra rybna, pożywienie dla psów, kotów i innych zwierząt, rośliny suszone do dekoracji, wytloki z owoców, **35** usługi w zakresie reklamy, promocji, przekazywania informacji handlowej, prezentowania, zgrupowania towarów spożywczych i papierniczych pozwalające nabywcy wygodnie je wybierać i kupować w punktach sprzedaży detalicznej i hurtowej, rozpowszechnianie materiałów reklamowych, organizowanie prezentacji, wystaw handlowych i reklamowych, prezentowanie i informowanie o towarach spożywczych i papierniczych w internecie.

(111) **206470** (220) 2006 11 02 (210) 317462
(151) 2008 06 11 (441) 2007 02 05
(732) Przedsiębiorstwo Farmaceutyczne „ZIOŁOLEK” Sp. z o.o., Poznań, PL.

(540) LINO complex
(510), (511) **05** dietetyczne środki spożywcze wspomagające leczenie, żywność dietetyczna do celów leczniczych, **29** środki spożywcze uzupełniające dietę o witaminy jako suplement diety na bazie olejów i tłuszczu jadalnych.

(111) **206471** (220) 2006 11 06 (210) 317583
(151) 2008 06 04 (441) 2007 02 19
(732) HSK DATA Ltd Spółka z o.o., Kraków, PL.
(540) HSK ESEJ

(510), (511) **07** napędy do pojazdów innych niż lądowe, silniki do pojazdów innych niż lądowe, **09** elektroniczne urządzenia do uczenia i samokształcenia, elektroniczne urządzenia do odtwarzania dźwięku, dyktafony, nagrane nośniki z materiałami do nauki, zamki elektroniczne, okablowanie do pojazdów, maszyn i urządzeń, osprzęt elektryczny zawarty w kl. 9, sprzęt elektroniczny, karty identyfikacyjne, programy komputerowe, **11** urządzenia i instalacje do oświetlenia, **12** pojazdy mechaniczne, pojazdy elektryczne, części zamienne i akcesoria do pojazdów mechanicznych zawarte w kl. 12, napędy do pojazdów lądowych, silniki elektryczne do pojazdów lądowych, urządzenia alarmowe i zabezpieczające do pojazdów, **35** zgrupowanie na rzecz osób trzecich różnych towarów branży elektrycznej, elektronicznej, informatycznej i motoryzacyjnej pozwalające nabywcy wygodnie je oglądać i kupować w sklepie i u hurtownika, organizowanie wystaw, pośrednictwo handlowe polegające na kojarzeniu kontrahentów handlowych, rozpowszechnianie materiałów reklamowych, zarządzanie zbiorami informatycznymi, **37** naprawy w zakresie elektryczności, **41** nauczanie, kształcenie praktyczne (pokazy), organizowanie i prowadzenie pracowni specjalistycznych, wypożyczanie urządzeń do uczenia i samokształcenia, wypożyczanie nagrań, prowadzenie szkoleń w zakresie informatyki, **42** doradztwo informatyczne, wykonywanie ekspertyz, projektowanie systemów informatycznych, projektowanie sieci komputerowych, programowanie komputerów i sprzętu elektronicznego, wynajem sprzętu komputerowego i elektronicznego, testowanie sprzętu komputerowego, elektronicznego i oprogramowania.

(111) **206472** (220) 2006 11 06 (210) 317613
(151) 2008 03 25 (441) 2007 02 19
(732) „DAX COSMETICS” Sp. z o.o., Duchnow, PL.

(540) Cashmere Mouse Make-up
(510), (511) **03** kosmetyki, kosmetyki do pielęgnacji i upiększania skóry twarzy i ciała, **05** preparaty o działaniu leczniczym do pielęgnacji i ochrony skóry twarzy i ciała, lecznicze: balsamy, żele, kremy.

(111) **206473** (220) 2006 11 06 (210) 317626
(151) 2008 03 25 (441) 2007 02 19
(732) MOKATE SA, Ustroń, PL.

(540)



Kolor znaku: biały, zielony
(531) 5.3.11, 27.5.1, 29.1.12
(510), (511) **05** herbata z ziół leczniczych, **30** herbata.

(111) **206474** (220) 2006 11 17 (210) 318090
(151) 2008 06 23 (441) 2007 02 19
(732) ZAKŁADY MIĘSNE „ŁMEAT-ŁUKÓW” S.A., Łuków, PL.
(540)

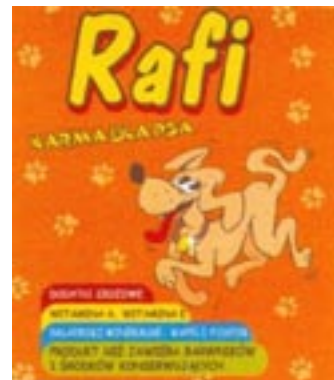

Kolor znaku: oranż, żółty, czarny, beżowy
(531) 3.1.8, 3.6.1, 27.5.1, 29.1.14
(510), (511) **31** karma dla zwierząt.

(111) **206475** (220) 2006 11 20 (210) 318171
(151) 2008 03 25 (441) 2007 03 05
(732) Jurajska Spółdzielnia Pracy, Myszków, PL.
(540)



Kolor znaku: niebieski i odcienie, biały
(531) 27.5.1, 29.1.12
(510), (511) **32** wody mineralne smakowe gazowane i niegazowane, wody i napoje gazowane, napoje owocowe niegazowane, napoje bezalkoholowe, soki owocowe, syropy, piwo, **35** usługi prowadzenia sklepów i/lub hurtowni także za pośrednictwem internetu z wodami i napojami.

(111) **206476** (220) 2006 11 23 (210) 318279
(151) 2008 04 29 (441) 2007 03 05
(732) HBA Herbavital Europa Maria Agushi, Zabrze, PL.
(540)



Kolor znaku: niebieski, zielony, czerwony, żółty
(531) 1.5.1, 1.5.6, 1.17.1, 1.17.3, 5.3.11, 27.5.1, 29.1.14

(510), (511) **03** kosmetyki, środki do czyszczenia zębów, kremy, mydła, mydła antybakteryjne lub dezynfekujące, płyny do pielęgnacji włosów, szampony, szampony koloryzujące, przeciwłupieżowe, **35** agencje importowo-eksportowe, prowadzenie sklepu lub hurtowni w branży kosmetycznej i drogerijnej.

(111) **206477** (220) 2006 11 30 (210) 318517
 (151) 2008 04 29 (441) 2007 03 05
 (732) CAPITAL INVESTMENT GROUP Spółka z ograniczoną odpowiedzialnością, Warszawa, PL.
 (540)



Kolor znaku: czarny, czerwony

(531) 1.15.5, 24.17.9, 27.7.1, 29.1.12

(510), (511) **25** odzież, obuwie, nakrycia głowy, buty i obuwie sportowe, koszulki gimnastyczne i sportowe, podkoszulki, osłony przed słońcem, paski, rękawiczki, odzież ze skóry, skarpetki, spodnie, paski do spodni, T-shirty, **28** artykuły sportowe i gimnastyczne nie ujęte w innych klasach, **35** reklama, zarządzanie działalnością handlową, administrowanie działalnością handlową, informacja o działalności handlowej, ekspertyzy w działalności handlowej, doradztwo w zakresie organizacji i zarządzania działalnością gospodarczą, usługi agencji eksportowo-importowej, zarządzanie hotelami, rozpoznawanie oraz dystrybucja materiałów reklamowych, rozpoznawanie ogłoszeń reklamowych, usługi w zakresie prowadzenia sklepu z artykułami sportowymi, **39** organizowanie podróży, organizowanie wycieczek, usługi turystyczne, rezerwacja miejsc na podróży, **41** rozrywka, działalność sportowa i rekreacyjna, organizowanie obozów sportowych, obsługa urządzeń sportowych, organizowanie konkursów, organizowanie części rozrywkowej przyjęć, organizowanie i prowadzenie konferencji, usługi klubowe, kluby zdrowia, informacja o rekreacji, wypożyczanie sprzętu sportowego, informacja o imprezach sportowych, usługi związane z organizowaniem i obsługą dyskoteki, organizowanie zawodów sportowych, kultura fizyczna, obsługa sal gry, usługi instruktorów gimnastyki, **43** restauracje.

(111) **206478** (220) 2006 11 30 (210) 318541
 (151) 2008 03 04 (441) 2007 03 05
 (732) NG2 Spółka Akcyjna, Polkowice, PL.
 (540)

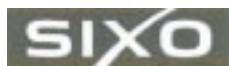

(531) 26.4.2, 27.5.1

(510), (511) **25** buty.

(111) **206479** (220) 2007 04 19 (210) 324203
 (151) 2008 06 24 (441) 2007 07 23
 (732) CANPOL Spółka z o.o., Warszawa, PL.
 (540)

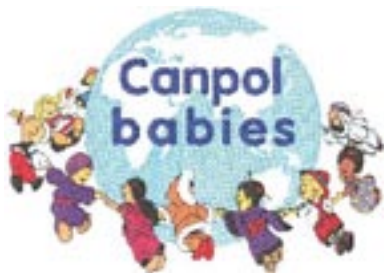

Kolor znaku: biały, czarny, czerwony, żółty, fioletowy, niebieski

(531) 1.5.1, 2.5.4, 27.5.1, 29.1.15

(510), (511) **03** artykuły kosmetyczne dla dzieci, płyny do kąpielii, olejki do ciała, kremy do ciała, nóg i stóp, szampony, mleczka do cia-

ła, żele do masażu, pudry sypkie i w płynie, preparaty do mycia zębów, **05** dziecięce artykuły sanitarne, patyczki higieniczne, podkłady sanitarne, maty do przewijania, aspiratory, krążki laktacyjne, **08** nożyczki, cążki, sztucce metalowe i z tworzyw sztucznych, **09** przeciwporażeniowe zabezpieczenia gniazdek elektrycznych, elektroniczne urządzenia do nadzoru nad małymi dziećmi, termometry do celów niemiedycznych, **10** higieniczne artykuły gumowe dla niemowląt, laktatory (odciągacze pokarmu), korektory brodawkowe, osłonki sutek, smoczki dla niemowląt kauczukowe i silikonowe do karmienia i uspokajania, osłony oczu niemowląt (daszki) podczas mycia włosów, zestawy do masażu dziąseł, gryzaki łagodzące ząbkowanie niemowląt, termometry do celów medycznych, **11** podgrzewacze pokarmu dla niemowląt, sterylizatory, podgrzewacze butelek, lampy baterijne, **16** suche pieluszki z papieru lub celulozy, **18** torby termoizolacyjne, torby podręczne dla matek, **20** meble reklamowe, niemetalowe pojemniki zwykłe i termoizolacyjne, opakowania styropianowe, elementy chroniące dzieci przed urazami w wyniku kontaktu z elementami wyposażenia wnętrz, w tym osłony narożnikowe, elementy zabezpieczające meble przed dostępem dzieci, **21** szczotki do włosów, szczotki do butelek, szczotki do smoczków, szczoteczki do zębów, grzebienie, gąbki, naczynia z melaminy, butelki z tworzywa i butelki szklane dla niemowląt, kubeczki, bidony, szklanki, pojemniki do przechowywania pokarmów, pojemniki termoizolacyjne do użytku domowego lub kuchennego, **24** tekstylne wyroby dla dzieci nie wymienione w innych klasach, pościel niemowlęca, prześcieradła dla niemowląt, prześcieradła z gumką, kocyki, niemowlęce, beciki, śpiworki, **25** odzież i obuwie dla matek i niemowląt, śliniaki ceratkowe i ceratkowo-bawełniane, suche pieluszki tekstylne, ceratki do pieluszek, majteczki ceratkowe i ceratkowo-bawełniane, okrycia kąpielowe, szlafroki, bielizna dla kobiet w ciąży, **26** agrafki, w szczególności z zabezpieczeniem przed przypadkowym rozpięciem, **27** maty łazienkowe i kąpielowe, maty przeciwpoślizgowe, **28** zabawki dla niemowląt i małych dzieci nieujęte w innych klasach.

(111) **206480** (220) 2006 12 05 (210) 318678
 (151) 2008 03 25 (441) 2007 03 19
 (732) Bona Mater Komaszynska-Osuch-Skrzypiec
 Spółka Partnerska Położnych, Warszawa, PL.

(540) Bona Mater

(510), (511) **05** środki farmaceutyczne stosowane w leczeniu i higienie osobistej, produkty farmaceutyczne i materiały opatrunkowe, **41** nauczanie i kształcenie ludzi, **44** usługi medyczne, opieka medyczna.

(111) **206481** (220) 2006 12 07 (210) 318792
 (151) 2008 06 13 (441) 2007 03 19
 (732) Zakład Przemysłu Cukierniczego „PIAST” Spółka z o.o.,
 Głogówek, PL.
 (540)



(531) 5.5.19, 26.1.2, 26.13.25, 27.5.1

(510), (511) **30** produkty zbożowe, wyroby cukiernicze i słodczyce, żywność na bazie mąki, przyprawy, muesli, kuskus, pizze, ozdoby do ciast.

(111) **206482** (220) 2006 12 12 (210) 318956
 (151) 2008 06 13 (441) 2007 03 19
 (732) ANTALIS POLAND Spółka z o.o., Warszawa, PL.
 (540)



Kolor znaku: magenta, czarny, biały

(531) 20.1.17, 26.1.1, 27.5.1, 29.1.13

(510), (511) **35** rozpowszechnianie materiałów reklamowych: ulotek, prospektów, próbek, reklama za pośrednictwem sieci komputerowych, publikowanie tekstów reklamowych, reklamy prasowe, reklamy radiowe, reklamy korespondencyjne, promocja sprzedaży dla osób trzecich.

(111) **206483** (220) 2006 12 12 (210) 318997

(151) 2008 03 25 (441) 2007 03 19
(732) „DAX COSMETICS” Sp. z o.o., Duchnow, PL.

(540) perfecta extra slim

(510), (511) **03** kosmetyki, w szczególności preparaty wyszczuplające i przeciw cellulitis, preparaty do masażu, peelingu, preparaty ujędrniające do ciała, dezodoranty, kosmetyczne preparaty pielęgnacyjne, środki myjące, **05** preparaty o działaniu leczniczym do pielęgnacji, wyszczuplania i ujędrniania ciała, lecznicze: balsamy, maści, olejki, płyny, sole, żele, kremy.

(111) **206484** (220) 2006 12 12 (210) 319006

(151) 2008 05 15 (441) 2007 03 19
(732) Nestlé Waters Polska S.A., Warszawa, PL.

(540)



Kolor znaku: biały, niebieski i jego odcienie, granatowy, zielony

(531) 6.7.25, 7.1.1, 9.1.10, 25.1.25, 26.1.2, 29.1.14

(510), (511) **32** wody niegazowane, musujące lub gazowane, źródlane, mineralne, aromatyzowane, napoje o smaku owocowym i na bazie owoców, soki owocowe i jarzynowe, nektary, lemoniady, napoje gazowane, mleczne napoje sfermentowane, napoje na bazie soi, napoje na bazie słodu, napoje izotoniczne i inne napoje bezalkoholowe, syropy, ekstrakty i esencje oraz inne preparaty do produkcji napojów bezalkoholowych.

(111) **206485** (220) 2006 12 18 (210) 319210

(151) 2008 03 25 (441) 2007 04 02

(732) „Drukarnia i Księgarnia Św. Wojciecha” Spółka z o.o., Poznań, PL.

(540)



Kolor znaku: biały, czerwony

(531) 26.4.1, 27.5.1, 29.1.1, 29.1.6

(510), (511) **35** usługi agencji reklamowych, usługi promocyjne.

(111) **206486** (220) 2006 12 18 (210) 319245

(151) 2008 03 25 (441) 2007 04 02

(732) Alina Wardawa, Marki, PL.

(540)

PRODMAL

(531) 27.5.1

(510), (511) **06** okna metalowe i osprzęt do nich, żaluzje metalowe, **19** okna niemetalowe, żaluzje zewnętrzne niemetalowe i nietekstylne, **22** żaluzje, markizy.

(111) **206487** (220) 2006 12 18 (210) 319246

(151) 2008 03 25 (441) 2007 04 02

(732) Alina Wardawa, Marki, PL.

(540) PRODMAL

(510), (511) **06** okna metalowe i osprzęt do nich, żaluzje metalowe, **19** okna niemetalowe, żaluzje zewnętrzne niemetalowe i nietekstylne, **22** żaluzje, markizy.

(111) **206488** (220) 2006 12 18 (210) 319247

(151) 2008 03 25 (441) 2007 04 02

(732) EDIPRESSE POLSKA Spółka Akcyjna, Warszawa, PL.

(540) STORY Z ŻYCIA GWIAZD

(510), (511) **16** artykuły i materiały piśmienne zawarte w tej klasie, artykuły biurowe z wyjątkiem mebli, papier, wyroby z papieru i tektury zawarte w tej klasie, książki, czasopisma, gazety, dzienniki, periodyki, afisze, albumy, atlasy, almanachy, blankiety, broszury, druki, formularze, fotografie, ramki do fotografii, kalendarze, katalogi, mapy, naklejki, nalepki, obwoluty, plakaty, prospekty, plany, publikacje, rysunki, skorowidze, skoroszyty na dokumenty, zakładki do książek, podpórki do książek, koperty, bilety i kupony papierowe, kartki okolicznościowe, materiały instruktażowe i do nauczania, materiały intrologatorskie, artykuły malarskie, materiały z papieru na przyjęcia, w tym papier do pakowania prezentów, druki zaproszeń, papierowe ozdoby, **35** usługi reklamowe na rzecz osób trzecich, promocja sprzedaży na rzecz osób trzecich, rozpowszechnianie ogłoszeń reklamowych, rozpowszechnianie materiałów reklamowych, wynajmowanie miejsc na umieszczanie ogłoszeń i reklam, publikowanie tekstów reklamowych, reklama za pośrednictwem sieci komputerowej, Internetu, intranetu, usługi badania rynku i opinii społecznej, pośrednictwo handlowe, prenumerata gazet, czasopism na rzecz osób trzecich, organizowanie wystaw, targów i konkursów w celach reklamowych i handlowych, usługi marketingowe, usługi agencji informacji handlowej, usługi agencji prasowych, **39** dystrybucja prasy, **41** usługi wydawnicze, usługi wydawnicze książkowe, elektroniczne i internetowe, usługi w zakresie edukacji i nauczania, organizowanie i prowadzenie seminariów, sympozjów, zjazdów, konferencji, kongresów, balów i koncertów, publikowanie książek, periodyków i tekstów innych niż teksty reklamowe, również w Internecie i elektronicznie, organizowanie i prowadzenie pokazów, loterii, wystaw, konkursów, plebiscytów, targów i ekspozycji tematycznych w celach kulturalnych, edukacyjnych i rozrywkowych, usługi fotograficzne i filmowanie, usługi audiowizualne, radiowe, multimedialne, nagrywanie i montaż programów radiowych i telewizyjnych, usługi informacji o edukacji, imprezach rozrywkowych, wypoczynku i rekreacji, usługi parków i klubów rozrywki, usługi reporterskie.

(111) **206489** (220) 2006 12 18 (210) 319250

(151) 2008 03 25 (441) 2007 04 02

(732) EDIPRESSE POLSKA Spółka Akcyjna, Warszawa, PL.

(540) COCKTAIL Z ŻYCIA GWIAZD

(510), (511) **16** artykuły i materiały piśmienne zawarte w tej klasie, artykuły biurowe z wyjątkiem mebli, papier, wyroby z papieru i tektury zawarte w tej klasie, książki, czasopisma, gazety, dzienniki, periodyki, afisze, albumy, atlasy, almanachy, blankiety, broszury, druki, formularze, fotografie, ramki do fotografii, kalendarze, katalogi, mapy, naklejki, nalepki, obwoluty, plakaty, prospekty, plany, publikacje, rysunki, skorowidze, skoroszyty na dokumenty, zakładki do książek, podpórki do książek, koperty, bilety i kupony papierowe, kartki okolicznościowe, materiały instruktażowe i do nauczania, materiały intrologatorskie, artykuły malarskie, materiały z papieru na przyjęcia, w tym papier do pakowania prezentów, druki zaproszeń, papierowe ozdoby, **35** usługi reklamowe na rzecz osób trzecich, promocja sprzedaży na rzecz osób trzecich, rozpowszechnianie ogłoszeń reklamowych, rozpowszechnianie materiałów reklamowych, wynajmowanie miejsc na umieszczanie ogłoszeń i reklam, publikowanie tekstów reklamowych, reklama za pośrednictwem sieci komputerowej, Internetu, intranetu, usługi badania rynku i opinii społecznej, pośrednictwo handlowe, prenumerata gazet, czasopism na rzecz osób trzecich, organizowanie wystaw, targów i konkursów w celach reklamowych i handlowych, usługi marketingowe, usługi agencji informacji handlowej, usługi agencji prasowych, **39** dystrybucja prasy, **41** usługi wydawnicze, usługi wydawnicze książkowe, elektroniczne i internetowe, usługi w zakresie edukacji i nauczania, organizowanie i prowadzenie seminariów, sympozjów, zjazdów, konferencji, kongresów, balów i koncertów, publikowanie książek, periodyków

i tekstów innych niż teksty reklamowe, również w Internecie i elektronicznie, organizowanie i prowadzenie pokazów, loterii, wystaw, konkursów, plebiscytów, targów i ekspozycji tematycznych w celach kulturalnych, edukacyjnych i rozrywkowych, usługi fotograficzne i filmowanie, usługi audiowizualne, radiowe, multimedialne, nagrywanie i montaż programów radiowych i telewizyjnych, usługi informacji o edukacji, imprezach rozrywkowych, wypoczynku i rekreacji, usługi parków i klubów rozrywkowe, usługi reporterskie.

(111) **206490** (220) 2006 12 20 (210) 319335
(151) 2008 05 15 (441) 2007 04 02
(732) ACAR Developer Sp. z o.o., Kraków, PL.

(540) ACAR

(510), (511) **35** usługi agencji reklamowych, badanie rynku, doradztwo w zakresie organizowania i prowadzenia działalności gospodarczej, dystrybucja materiałów reklamowych, rozpowszechnianie materiałów reklamowych, wynajmowanie powierzchni na cele reklamowe, publikowanie tekstów reklamowych, organizowanie wystaw w celach reklamowych lub handlowych, **36** agencje nieruchomości, agencje pośrednictwa w handlu nieruchomościami, administrowanie i zarządzanie nieruchomościami, dzierżawa nieruchomości, wycena nieruchomości, wynajmowanie nieruchomości, sporządzanie umów najmu, pośrednictwo w sprawach majątku nieruchomego, ściąganie czynszów, usługi związane z obrotem nieruchomościami, obrót mieszkaniami, miejscami parkingowymi, **37** informacja budowlana, nadzór budowlany, wynajem sprzętu budowlanego, usługi budowlane, sztuczne naśnieżanie, **39** wynajmowanie miejsc parkingowych, organizowanie wycieczek, wynajmowanie garaży, usługi biur podróży oraz biur turystycznych, **41** organizowanie imprez rekreacyjnych i rozrywkowych, organizowanie i obsługa konferencji, kongresów, obozy sportowe i wakacyjne, organizowanie zawodów sportowych, wypożyczanie sprzętu sportowego, szkoła narciarska, prowadzenie, przygotowywanie i użytkowanie obiektów sportowych, wyciągów oraz stoków narciarskich, **42** doradztwo budowlane, projektowanie budynków, ekspertyzy budowlane, analizy i badania techniczne, **43** prowadzenie hoteli, moteli, pensjonatów, domów turystycznych, restauracje, kawiarnie, kafeterie, wynajmowanie mieszkań na pobyt czasowy, wynajmowanie sal na posiedzenia.

(111) **206491** (220) 2006 12 20 (210) 319336
(151) 2008 05 15 (441) 2007 04 02
(732) ACAR Developer Sp. z o.o., Kraków, PL.

(540)



Kolor znaku: popiel i jego odcienie, czarny, burgund i jego odcienie
(531) 7.5.8, 26.4.9, 27.5.1, 29.1.13

(510), (511) **35** usługi agencji reklamowych, badanie rynku, doradztwo w zakresie organizowania i prowadzenia działalności gospodarczej, dystrybucja materiałów reklamowych, rozpowszechnianie materiałów reklamowych, wynajmowanie powierzchni na cele reklamowe, publikowanie tekstów reklamowych, organizowanie wystaw w celach reklamowych lub handlowych, **36** agencje nieruchomości, agencje pośrednictwa w handlu nieruchomościami, administrowanie i zarządzanie nieruchomościami, dzierżawa nieruchomości, wycena nieruchomości, wynajmowanie nieruchomości, sporządzanie umów najmu, pośrednictwo w sprawach majątku nieruchomego, ściąganie czynszów, usługi związane z obrotem nieruchomościami, obrót mieszkaniami, miejscami parkingowymi, **37** informacja budowlana, nadzór budowlany, wynajem sprzętu budowlanego, usługi budowlane, sztuczne naśnieżanie, **39** wynajmowanie miejsc parkingowych, organizowanie wycieczek, wynajmowanie garaży, usługi biur podróży oraz biur turystycznych, **41** organizowanie imprez rekreacyjnych

i rozrywkowych, organizowanie i obsługa konferencji, kongresów, obozy sportowe i wakacyjne, organizowanie zawodów sportowych, wypożyczanie sprzętu sportowego, szkoła narciarska, prowadzenie, przygotowywanie i użytkowanie obiektów sportowych, wyciągów oraz stoków narciarskich, **42** doradztwo budowlane, projektowanie budynków, ekspertyzy budowlane, analizy i badania techniczne, **43** prowadzenie hoteli, moteli, pensjonatów, domów turystycznych, restauracje, kawiarnie, kafeterie, wynajmowanie mieszkań na pobyt czasowy, wynajmowanie sal na posiedzenia.

(111) **206492** (220) 2006 12 20 (210) 319337
(151) 2008 05 15 (441) 2007 04 02
(732) ACAR Developer Sp. z o.o., Kraków, PL.

(540)



Kolor znaku: popielaty, burgund

(531) 7.5.8, 26.4.9, 29.1.12

(510), (511) **35** usługi agencji reklamowych, badanie rynku, doradztwo w zakresie organizowania i prowadzenia działalności gospodarczej, dystrybucja materiałów reklamowych, rozpowszechnianie materiałów reklamowych, wynajmowanie powierzchni na cele reklamowe, publikowanie tekstów reklamowych, organizowanie wystaw w celach reklamowych lub handlowych, **36** agencje nieruchomości, agencje pośrednictwa w handlu nieruchomościami, administrowanie i zarządzanie nieruchomościami, dzierżawa nieruchomości, wycena nieruchomości, wynajmowanie nieruchomości, sporządzanie umów najmu, pośrednictwo w sprawach majątku nieruchomego, ściąganie czynszów, usługi związane z obrotem nieruchomościami, obrót mieszkaniami, miejscami parkingowymi, **37** informacja budowlana, nadzór budowlany, wynajem sprzętu budowlanego, usługi budowlane, sztuczne naśnieżanie, **39** wynajmowanie miejsc parkingowych, organizowanie wycieczek, wynajmowanie garaży, usługi biur podróży oraz biur turystycznych, **41** organizowanie imprez rekreacyjnych i rozrywkowych, organizowanie i obsługa konferencji, kongresów, obozy sportowe i wakacyjne, organizowanie zawodów sportowych, wypożyczanie sprzętu sportowego, szkoła narciarska, prowadzenie, przygotowywanie i użytkowanie obiektów sportowych, wyciągów oraz stoków narciarskich, **42** doradztwo budowlane, projektowanie budynków, ekspertyzy budowlane, analizy i badania techniczne, **43** prowadzenie hoteli, moteli, pensjonatów, domów turystycznych, restauracje, kawiarnie, kafeterie, wynajmowanie mieszkań na pobyt czasowy, wynajmowanie sal na posiedzenia.

(111) **206493** (220) 2006 12 21 (210) 319408
(151) 2008 03 25 (441) 2007 04 02
(732) Skype Limited, Dublin 2, IE.

(540)



(531) 26.1.1, 26.2.1, 27.5.1

(510), (511) **09** radia, radiodbiorniki, radiodbiorniki z zegarami, tunery, wzmacniacze foniczne, części do wyposażenia fonicznego, układy zdalnego sterowania /piloty/ do odbiorników audio, układy zdalnego sterowania do wzmacniaczy, systemy głośników /zestawy głośnomówiące/, korektory, urządzenia do nagrywania i odtwarzania dźwięków, głośniki do stereofonicznego i monofonicznego, głośniki, odtwarzacze płyt kompaktowych, urządzenia umożliwiające wymianę płyt odtwarzania dźwięku kompaktowych używane do zmiany playback'u i selekcji wielokrotnych dysków komputerowych,

piloty do odtwarzaczy płyt kompaktowych, elektroniczny domowy sprzęt do audio, video i centralne serwery dla komputerów osobistych, telewizory, telewizory projekcyjne, ciekłokrystaliczne panele ekranowe, ciekłokrystaliczne ekrany telewizyjne, telewizory plazmowe, mikro telewizory, odbiorniki telewizyjne, tunery telewizyjne, kineskopy telewizyjne, układy zdalnego sterowania do odbiorników telewizyjnych, wysokiej dokładności urządzenia foniczne stanowiące zewnętrzne części komplementarne do systemów telewizyjnych, monitory telewizyjne z lub bez telewizyjnych tunerów, urządzenia umożliwiające korzystanie z Internetu i odbieranie telewizji cyfrowej (set top boxes), temperaturowe kolorowe przełączniki do odbiorników telewizyjnych, wymienne fluorescencyjne kineskopy telewizyjne, akcesoria telewizyjne, mianowicie połączenia światłowodowe, urządzenia poprawiające jakość obrazu, kable w komponentach oraz kable DVI-I, elektroniczne aparaty do zapisywania dźwięku, cyfrowe nagrywarki kaset video, cyfrowe odtwarzacze płyt video, cyfrowe odtwarzacze dźwięku, cyfrowe płyty audio, wyposażenie do komunikacji optycznej, osobiste cyfrowy urządzenia pomocnicze, cyfrowe urządzenia kodujące i dekodujące, odtwarzacze MP3, kamery cyfrowe, drukarki do kamer cyfrowych, przenośne drukarki do kamer cyfrowych, przenośne i podręczne cyfrowe elektroniczne urządzenia do nagrywania, organizowania, przesyłania, manipulowania i przeglądania tekstów, danych oraz plików audio, oprogramowanie komputerowe do wykorzystania w zarządzaniu /organizowaniu/ przesyłaniu, manipulowaniu i przeglądaniu tekstów, danych i plików audio na przenośnych i podręcznych cyfrowych i elektronicznych urządzeniach, słuchawki na głowę, słuchawki do ucha, słuchawki na głowę z wbudowanymi odtwarzaczami audio, przenośne i podręczne urządzenia do odtwarzania plików audio, bezprzewodowe urządzenia do komunikacji, mianowicie telefony, słuchawki (do ręki), słuchawki na głowę z mikrofonem, głośniki, mikrofony, słuchawki do ucha, urządzenia umożliwiające bezprzewodową komunikację między różnymi urządzeniami elektronicznymi w systemie Bluetooth mianowicie telefony, słuchawki (do ręki), słuchawki na głowę z mikrofonem, głośniki, mikrofony i słuchawki do ucha, **38** przekazywanie dźwięku poprzez protokół internetowy VOIP komunikacja peer to peer, elektroniczne przesyłanie danych i dokumentów pomiędzy terminalami komputerowymi i usługi bieżącej komunikacji, **42** usługi komputerowe i rozbudowa oprogramowania dla innych użytkowników mianowicie projektowanie oprogramowania komputerowego i sprzętu do wykorzystania w komunikacji telewizyjnej i głosowej poprzez aplikacje protokołu internetowego VOIP, usługi przesyłania danych umożliwiające bieżącą komunikację, udostępnianie szybkiego dostępu do lokalnych sieci komputerowych i globalnej komputerowej sieci informacyjnej, tworzenie i utrzymywanie stron internetowych dla innych użytkowników, utrzymywanie stron internetowych innych użytkowników na serwerze komputerowym w globalnej sieci komputerowej, instalacja i utrzymanie oprogramowania komputerowego, udostępnianie tymczasowego dostępu do sieci (on-line), nieudostępnione do pobierania oprogramowanie komputerowe umożliwiające swoim użytkownikom używanie serwisu komunikacyjnego VOIP, udostępnione oprogramowanie do pobrania poprzez Internet przez innych użytkowników umożliwiające korzystanie z serwisu komunikacyjnego VOIP.

(111) **206494** (220) 2006 12 21 (210) 319415
 (151) 2008 03 25 (441) 2007 04 02
 (732) Laboratorium Kosmetyczne Dr Irena Eris S.A., Piaseczno, PL.
 (540)

SIM SKIN

(531) 27.5.1
 (510), (511) **03** kosmetyki, kremy, emulsje, płyny, żele, oliwki i balsamy do skóry, mydła, środki do mycia i kąpieli, środki do mycia i pielęgnacji włosów, środki perfumeryjne, perfumy, wody toaletowe i kolońskie, olejki eteryczne, dezodoranty i środki przeciw poceniu, środki do makijażu i demakijażu, środki do pielęgnacji i malowania ust, środki do pielęgnacji i malowania paznokci, środki do higieny intymnej, środki do opalania i chroniące przed promieniowaniem ultrafioletowym, środki do samoopalania, środki do depilacji, pudry do makijażu, pudry po kąpieli, pudry higieniczne, środki do pielęgnacji zębów i jamy ustnej, artykuły toaletowe, **05** kosmetyki do celów lecz-

niczych, kremy, emulsje, płyny, żele, oliwki i balsamy lecznicze, sole do kąpieli do celów medycznych, preparaty do kąpieli leczniczych.

(111) **206495** (220) 2006 12 22 (210) 319435
 (151) 2008 04 16 (441) 2007 04 02
 (732) „STUDIO SZTUKI” Danuta Konarzewska, Warszawa, PL.
 (540)



Kolor znaku: czarny, szary, czerwony

(531) 26.1.1, 27.5.1, 29.1.13
 (510), (511) **16** czasopisma, książki, publikacje nie dla celów reklamowych, fotografie, **35** publikacje dla celów reklamowych, **40** usługi krawieckie, szycie charakterystycznych kostiumów, kopiowanie zdjęć, wywoływanie filmów fotograficznych, wykonywanie odbitek fotograficznych, skład fotograficzny, **41** szkolenie w zakresie charakteryzacji, stylizacji, wizażu, projektowania mody i wnętrz, kreacji przestrzeni, fotografii i grafiki komputerowej, usługi w zakresie wystaw i pokazów z dziedziny kultury i edukacji, usługi publikowania książek i czasopism, zdjęcia jako usługa nie zawarta w innych klasach, fotoreportaże, **42** usługi w zakresie projektowania wnętrz, projektowania odzieży, wykonywania grafik komputerowych, projektowania stron internetowych, **45** usługi w zakresie wykonywania charakteryzacji i zmiany wizerunku osób.

(111) **206496** (220) 2006 12 24 (210) 319477
 (151) 2008 04 16 (441) 2007 04 02
 (732) KAREN NOTEBOOK Spółka Akcyjna, Warszawa, PL.
 (540)



Kolor znaku: czarny, biały, pomarańczowy

(531) 5.5.18, 25.1.1, 27.5.1, 29.1.13
 (510), (511) **09** urządzenia i przyrządy elektryczne, elektroniczne, fotograficzne, kinematograficzne, optyczne, wagowe, pomiarowe, sygnalizacyjne, kontrolne, do celów dydaktycznych, telefony, telefony analogowe, cyfrowe i komórkowe, urządzenia przywoławcze, automatyczne sekretarki, przewody telefoniczne, urządzenia faksujące, fotokopiarki, aparatura do przetwarzania informacji, światłowodowy, karty magnetyczne kodowane, karty telefoniczne, zestawy telefoniczne nie abonamentowe, urządzenia do komunikacji wewnętrznej, modemy, nadajniki telekomunikacyjne, telekomunikacyjne zespoły nadawcze, urządzenia do przetwarzania informacji, przenośna aparatura komunikacyjna, aparatura radiotelegraficzna, maszty do łączności radiowej, odbiorniki radiowe, słuchawki telefoniczne, telegrafy, videofony, urządzenia do nagrywania, transmisji lub reprodukcji dźwięku lub obrazu, magnetyczne nośniki danych, płyty (dyski) z nagraniami, kasy sklepowe, maszyny liczące, sprzęt przetwarzający dane, oprogramowanie i sprzęt komputerowy, w tym komputery, komputery osobiste, komputery przenośne, notebooki, notesy elektroniczne, drukarki komputerowe, komputerowe urządzenia peryferyjne, klawiatury komputerowe, **35** usługi w zakresie gromadzenia na rzecz osób trzecich wszystkich towarów wskazanych w przedmiotowym wykazie do celu ich dogodnego obejrzenia i umożliwienia dokonania zakupu.

(111) **206497** (220) 2006 12 27 (210) 319517
 (151) 2008 05 16 (441) 2007 04 02
 (732) Przedsiębiorstwo INTERMAG Sp. z o.o., Osiek, PL.
 (540) wapnovit
 (510), (511) **01** roztwór azotanu wapnia ze schelatowanymi mikroelementami magnezu, boru, miedzi i cynku do dolistnego zasilania roślin rolniczych i ogrodniczych.

(111) **206498** (220) 2006 12 27 (210) 319539
 (151) 2008 06 10 (441) 2007 04 02
 (732) OLYMPIA YACHT Jolanta Hołdowicz, Bieruń, PL.
 (540)



Kolor znaku: czarny, żółty
 (531) 26.1.2, 26.11.2, 27.5.1, 29.1.12
 (510), (511) **12** łódzie.

(111) **206499** (220) 2006 12 28 (210) 319557
 (151) 2008 05 21 (441) 2007 04 02
 (732) „Magnaplast” Spółka z o.o., Sieniawa Żarska, PL.
 (540) skolan db
 (510), (511) **19** budowlane materiały niemetalowe, kanały i dukty niemetalowe do instalacji wentylacyjnych i klimatyzacyjnych, podpory niemetalowe, rury: drenażowe, dźwiękoszczelne, kanalizacyjne, spustowe, sztywne, wodociągowe, studnie rewizyjne, **20** zawory niemetalowe inne niż części maszyn, **37** budowa i konserwacja rurociągów.

(111) **206500** (220) 2006 12 28 (210) 319581
 (151) 2008 04 10 (441) 2007 04 02
 (732) „ISKO” Spółka z o.o., Jastrzębie Zdrój, PL.
 (540)



Kolor znaku: czarny, biały, czerwony, pomarańczowy, żółty
 (531) 26.4.9, 27.5.1, 29.1.15
 (510), (511) **11** grzejniki, grzejniki centralnego ogrzewania, grzejniki elektryczne, grzejniki panelowe, grzejniki członowe, grzejniki łazienkowe.

(111) **206501** (220) 2003 08 18 (210) 268699
 (151) 2008 04 14 (441) 2004 02 23
 (732) Firma Handlowa SARIUS Artur Mańczak, Rewa, PL.
 (540) ALLRO
 (510), (511) **07** maszyny i obrabiarki stosowane w budownictwie oraz części do nich, **08** młotki.

(111) **206502** (220) 2004 11 26 (210) 288134
 (151) 2008 03 19 (441) 2005 03 07
 (732) Iwona Bartczak, Warszawa, PL.
 (540) BUSINESS DIALOG
 (510), (511) **09** czasopismo wydawane na CD i DVD, **16** czasopisma, **35** komputerowe bazy danych, doradztwo dotyczące działalności gospodarczej, informacja handlowa, udostępnianie informacji dotyczących biznesu i gospodarki poprzez Internet i kanały elektroniczne, **38** agencje informacyjne, **41** organizowanie targów i wystaw, organizowanie konferencji i seminariów, organizowanie zjazdów i konkursów edukacyjnych, wydawanie i udostępnianie czasopisma za pośrednictwem Internetu i kanałów elektronicznych.

(111) **206503** (220) 2005 02 04 (210) 290692
 (151) 2008 03 25 (441) 2005 05 16

(732) „CDS MIODUSZEWSKI” Maciej Mioduszeowski, Koszalin, PL.
 (540)



Kolor znaku: niebieski i odcienie, pomarańczowy i odcienie, biały
 (531) 26.1.16, 27.5.1, 29.1.1, 29.1.4
 (510), (511) **09** akumulatory elektryczne oraz urządzenia do testowania i ładowania akumulatorów, elektryczna aparatura kontrolna i urządzenia diagnostyczne do pojazdów, aparatura do wyważania kół, komputery, komputerowe części zamienne i urządzenia peryferyjne, komputerowe pamięci, dyskietki i dyski magnetyczne, programy do komputerów i systemów informatycznych, **37** usługi w zakresie stacji obsługi pojazdów, naprawy pojazdów, instalowanie i naprawy alarmów, urządzeń antywłamaniowych i wyposażenia dodatkowego w pojazdach, instalowanie, konserwacja i naprawy komputerów, sieci informatycznych i urządzeń peryferyjnych, **42** projektowanie i wdrażanie programów do komputerów i sieci informatycznych, doradztwo w sprawach sprzętu komputerowego.

(111) **206504** (220) 2005 05 25 (210) 295537
 (151) 2008 04 25 (441) 2005 09 05
 (732) Polskie Towarzystwo Turystyczno-Krajoznawcze Oddział „RATAJE” przy S.M. „Osiedle Młodych, Poznań, PL.
 (540)



Kolor znaku: zielony, czarny, jasnoniebieski, żółty, biały
 (531) 5.1.1, 18.3.21, 26.2.1, 27.5.1, 29.1.15
 (510), (511) **39** usługi turystyczne, z wyjątkiem rezerwacji hoteli, pensjonatów, usługi turystyczne w zakresie zwiedzania, usługi turystyczne w zakresie organizowania wycieczek, usługi przewodników turystycznych.

(111) **206505** (220) 2005 09 16 (210) 300089
 (151) 2008 03 25 (441) 2005 12 27
 (732) ROYAL UNIBREW POLSKA Sp. z o.o., Kraków, PL.
 (540)



Kolor znaku: czarny, biały, czerwony, żółty
 (531) 2.7.17, 3.3.1, 18.1.1, 25.1.15, 27.5.1, 29.1.15
 (510), (511) **32** piwo, napoje (esencje do produkcji), napoje bezalkoholowe, **33** napoje alkoholowe.

(111) **206506** (220) 2005 10 27 (210) 301701
 (151) 2008 04 10 (441) 2006 02 06
 (732) NOVA-PLAST I. J. Kamiński, E. Z. Szczepaniec Spółka Jawna,
 Toruń, PL.
 (540)



Kolor znaku: biały, żółty, niebieski

(531) 26.1.2, 27.5.1, 29.1.13

(510), (511) **07** maszyny i urządzenia do przetwórstwa tworzyw sztucznych, **17** tworzywa sztuczne półprzetworzone, **37** wypożyczanie maszyn i urządzeń do przetwórstwa tworzyw sztucznych, usługi w zakresie modernizacji, serwisu i napraw maszyn i urządzeń do przetwórstwa tworzyw sztucznych.

(111) **206507** (220) 2006 04 13 (210) 309520
 (151) 2008 03 25 (441) 2006 07 24
 (732) Gmina Miasta Poznań, Poznań, PL.
 (540)



Kolor znaku: biały, złoty, niebieski, ciemnoniebieski

(531) 24.1.5, 24.9.1, 27.5.1, 29.1.13

(510), (511) **09** publikacje elektroniczne, **16** afisze, plakaty, albumy, almanachy (roczniki), broszury, foldery, czasopisma, fotografie, gazety, reprodukcje graficzne, kalendarze, karty muzyczne z życzeniami, karty pocztowe, katalogi, książki, mapy, **41** organizowanie i obsługa konferencji, kongresów, sympozjów, konkursów, seminariów, organizowanie balów, organizowanie spektakli, wystaw z dziedziny kultury lub edukacji, informacje o rozrywce, publikowanie tekstów innych niż teksty reklamowe, organizowanie obozów wakacyjnych, organizowanie i obsługa zjazdów, organizowanie zawodów sportowych, pokazy w zakresie kształcenia praktycznego, publikowanie książek, nauczanie.

(111) **206508** (220) 2006 04 13 (210) 309521
 (151) 2008 03 25 (441) 2006 07 24
 (732) Gmina Miasta Poznań, Poznań, PL.
 (540)



Kolor znaku: biały, niebieski, złoty, ciemnoniebieski

(531) 24.1.5, 24.9.1, 27.5.1, 29.1.13

(510), (511) **09** publikacje elektroniczne, **16** afisze, plakaty, albumy, almanachy (roczniki), broszury, foldery, czasopisma, fotografie, gazety, reprodukcje graficzne, kalendarze, karty muzyczne z życzeniami, karty pocztowe, katalogi, książki, mapy, **41** organizowanie i obsługa konferencji, kongresów, sympozjów, konkursów, seminariów, organizowanie balów, organizowanie spektakli, wystaw z dziedziny kultury lub edukacji, informacje o rozrywce, publikowanie tekstów innych niż teksty reklamowe, organizowanie obozów wakacyjnych, organizowanie i obsługa zjazdów, organizowanie zawodów sportowych, pokazy w zakresie kształcenia praktycznego, publikowanie książek, nauczanie.

(111) **206509** (220) 2006 05 04 (210) 310366
 (151) 2008 03 19 (441) 2006 08 07

(732) N.T.B. S. Zając, M. Zając Sp. Jawna, Skawina, PL.
 (540)



Kolor znaku: szary, zielony

(531) 24.17.5, 26.1.2, 26.1.20, 27.5.1, 29.1.12

(510), (511) **01** kleje do celów przemysłowych, w tym kleje do pistoletów, cyna do lutowania, **03** papiery i płótna ścierne, ściernie pasy bezkońcowe, **06** kołki rozporowe, wkręty, śruby, podkładki, kotwy, łączniki, kołki rozporowe metalowe, zaślepki, kołki rozporowe specjalne, kotwy rozprężne, kołki do mocowania izolacji, szpilki jako łączniki gwintowane, nakrętki, tuleje rozporowe, osadzaki, opaski kablowe, nity zrywalne, uchwyty do rur, gwoździe, uchwyty mocujące umywalki, siatki podtynkowe, złącza ciesielskie: wsporniki pólek, złącza kątkowe, płytki perforowane, wsporniki belek, kotwy ogrodowe, zszywki, wyciskacze do tub, czerpaki, mieszadła, kłódki, wkładki do zamków, taśmy metalowe, folie metalowe, przewody metalowe lub z opłotem metalowym, ściągacze do łożysk, adaptory, przeguby, grzechotki, pokręta, przedłużki, **07** wiertarki ręczne, wiertarki elektryczne, uchwyty i stojaki do wiertarek, wciągarki, przyrządy do cięcia i łamania glazury, młoty pneumatyczne, wiertarko-wkrętarki, szlifarki ręczne i stołowe, strugi mechaniczne, wyrzynarki, opalarki, pilarki ręczne, frezarki ręczne, polerki ręczne, pistolety pneumatyczne, młoty pneumatyczne, mieszadła do farb i zapraw, szpachle, kółka do cięcia glazury, fugownice, pilniki, tarniki, ściski, pistolety do pian, pasy narzędziowe, towotnice, klucze ręczne do śrub, klucze maszynowe, klucze nastawne, klucze do kół, **09** miary płaskie, zwijane, składane, maski przeciwpyłowe, przymiary, summiarki, poziomnice, poziomice: wodne, obrotowe, kątowniki, maski ochronne, gogle, okulary, nakolanniki, rękawice robocze, elektrody spawalnicze, sznur zwijany traserski, próbki napięcia, **16** ołówki, taśmy samoprzylepne do użytku domowego i biurowego, kalendarze, katalogi, prospekty, folie do pakowania, długopisy, pisaki, markery, kreda do znakowania, w tym traserska, **17** taśmy izolacyjne, taśmy przylepne nie zawarte w innych klasach, folie z tworzyw sztucznych nie do pakowania, **19** przewody ciśnieniowe niemetalowe, **20** kołki niemetalowe do ścian, koszulki do kołków, kasty niemetalowe, skrzynki narzędziowe niemetalowe, organizery z tworzyw sztucznych, **21** wiadra, uchwyty i ściski do rur niemetalowe, krzyżki do glazury, opaski podtrzymujące niemetalowe, **22** taśmy do związywania niemetalowe, taśmy do ładunków, plandeki, sznurki, w tym do pakowania i techniczne, **26** taśmy: malarskie, z polichloru winylu, antyrysowe, **35** zgromadzenie towarów w hurtowni i sklepie, w celu promocji, reklamy i sprzedaży części złącznych, narzędzi do obróbki ręcznej, narzędzi budowlanych, narzędzi pomiarowych, kluczy do śrub, wkrętałów, próbników, przewodów, uchwytów, części złącznych ciesielskich, narzędzi ręcznych z napędem elektrycznym i pneumatycznym, narzędzi do obróbki mechanicznej: metali, drewna, betonów i tworzyw sztucznych, wiader, taśm, urządzeń do smarowania, uszczelniania oraz środków i narzędzi do tych czynności, skrzyń metalowych i z tworzyw sztucznych, środków ochrony osobistej folii, plandek, elektrod, zamków i wkładek do zamków, ściągacze do łożysk, usługi prowadzenia akcji reklamowych i promocyjnych, **37** usługi serwisu w zakresie konserwacji, ostrzenia, regeneracji i napraw narzędzi, narzędzi z napędem elektrycznym, pneumatycznym i mechanicznym, **41** usługi szkoleń w zakresie zastosowania części złącznych, narzędzi, uszczelnień i środków ochrony osobistej, **42** usługi w zakresie doradztwa, projektowania i doboru narzędzi i części złącznych.

(111) **206510** (220) 2006 08 21 (210) 314544
 (151) 2008 03 25 (441) 2006 11 27

(732) „HDS POLSKA” Sp. z o.o., Warszawa, PL.
(540)



Kolor znaku: beżowy, zielony, purpurowy, biały, czarny
(531) 26.1.2, 27.5.1, 27.7.1, 29.1.15

(510), (511) **35** Usługi w zakresie sprzedaży hurtowej i detalicznej w sieciach handlowych, supermarketach, hipermarketach, dyskontach, obejmujące zgrupowanie na rzecz osób trzecich produktów spożywczych, produktów drogerijnych, produktów dla niemowląt i dzieci, artykułów ogrodowych, wydawnictw, artykułów papierniczych, produktów przemysłowych (takich jak: artykuły sportowe, artykuły gospodarstwa domowego, sprzęt RTV, sprzęt AGD, meble, sprzęt turystyczny, tekstylia, zabawki, narzędzia, płyty, kasety, sprzęt komputerowy) ujętych w klasach towarowych: 1,2,3,4,5,6,7,8,9, 10, 11, 12, 13, 14, 15, 16, 17, 18, 19,20,21,22,23,24,25,26,27,28,29,30,31,32,33 i 34 tak, aby umożliwić konsumentom obejrzenie i dokonanie zakupu tych produktów w dobrych warunkach; usługi sprzedaży hurtowej i detalicznej za pośrednictwem Internetu oraz zamówień katalogowych; promocja sprzedaży; reklama, dystrybucja materiałów reklamowych, usługi franchisingowe związane z organizowaniem i prowadzeniem działalności handlowej w sieci pod określoną marką, usługi związane z zawieraniem kontraktów franchisingowych, doradztwo w zakresie franchisingu, **36** usługi bankowe, usługi bankomatów, **37** usługi pralni; prasowanie, naprawy odzieży, naprawy obuwia; usługi stacji obsługi samochodów, stacje paliw, mycie samochodów, **39** usługi agencji i biur turystycznych, **41** obsługa salonów gier, gry na pieniądze, gry hazardowe, obsługa gier w systemie on-line, organizowanie i obsługa imprez, **43** usługi gastronomiczne: kawiarnie, kafeterie, restauracje, bary szybkiej obsługi (snack-bary), przygotowywanie dań (żywność i napoje) na zamówienie oraz ich dostawa.

(111) **206511** (220) 2006 09 13 (210) 315447
(151) 2008 04 25 (441) 2006 12 27

(732) Discovery Communications, Inc., Silver Spring, US.
(540) DISCOVERY HISTORIA

(510), (511) **09** wstępnie nagrane płyty wideo i nagrania audiowizualne, wstępnie nagrane taśmy wideo, wstępnie nagrane płyty kompaktowe, płyty DVD i CD ROM, **38** usługi nadawcze, zwłaszcza dystrybucja programów i treści audiowizualnych przez telewizję, satelity, bezprzewodowo, przez instalację światłowodową, kablową, radio i globalną sieć komputerową, **41** usługi rozrywkowe o charakterze programów i treści audiowizualnych rozprowadzanych przez media audiowizualne, zwłaszcza przez telewizję, satelity, bezprzewodowo, przez instalację światłowodową, kablową, radio i globalną sieć komputerową, informacja o powyższych usługach dostarczana za pośrednictwem globalnej sieci komputerowej.

(111) **206512** (220) 2006 10 23 (210) 317029
(151) 2008 03 17 (441) 2007 02 05

(732) ROYAL UNIBREW POLSKA Sp. z o.o., Kraków, PL.
(540)



Kolor znaku: brązowy, biały, czerwony, czarny, złoty
(531) 19.7.1, 24.9.5, 25.1.15, 27.5.1, 29.1.15

(510), (511) **32** piwo, esencje do produkcji napojów, napoje bezalkoholowe, **33** napoje alkoholowe.

(111) **206513** (220) 2006 10 23 (210) 317050
(151) 2008 03 17 (441) 2007 02 05

(732) ROYAL UNIBREW POLSKA Sp. z o.o., Kraków, PL.
(540)



Kolor znaku: biały, czerwony, czarny, złoty

(531) 19.1.4, 24.9.5, 25.1.15, 25.7.17, 26.1.1, 27.5.1, 29.1.14

(510), (511) **32** piwo, esencje do produkcji napojów, napoje bezalkoholowe, **33** napoje alkoholowe.

(111) **206514** (220) 2006 11 08 (210) 317766
(151) 2008 03 25 (441) 2007 02 19

(732) „GANT” S.A., Legnica, PL.
(540)



Kolor znaku: granatowy

(531) 26.1.2, 26.1.20, 27.5.1, 29.1.4

(510), (511) **36** pośrednictwo w sprzedaży kredytów, ubezpieczeń, leasingów, pośrednictwo w handlu nieruchomościami, zarządzanie i administrowanie nieruchomościami, wycena nieruchomości, wynajmowanie mieszkań, lokali usługowych i pomieszczeń biurowych, obsługa nieruchomości na zlecenie osób trzecich, **37** budownictwo ogólne (mieszaniowe i przemysłowe), przygotowanie terenów pod budowę, rozbiórka i burzenie obiektów budowlanych, roboty ziemne, wykonywanie robót ogólnobudowlanych związanych z budową i wznoszeniem budynków i konstrukcji stalowych, wykonawstwo robót wykończeniowych, wykonawstwo instalacji budowlanych, wykonawstwo instalacji wodno-kanalizacyjnych, oświetleniowych, elektrycznych i gazowych, izolowanie i uszczelnianie budynków, zagospodarowanie terenów w postaci wykonawstwa placów zabaw, boisk, dróg osiedlowych, terenów rekreacyjnych, usługi remontowo-budowlane i instalacyjne, nadzór techniczny, wynajem sprzętu i maszyn budowlanych, **42** doradztwo budowlane, projektowanie budynków, obiektów przemysłowych i osiedli, projektowanie placów zabaw, projektowanie dekoracji wnętrz, kosztorysowanie, prace badawczo-rozwojowe, ekspertyzy inżynierskie, pomiary geodezyjne.

(111) **206515** (220) 2006 11 24 (210) 318319
(151) 2008 04 21 (441) 2007 03 05

(732) Medana Pharma Terpol Group S.A., Sieradz, PL.
(540)



Kolor znaku: biały, niebieski, czerwony, fioletowy

(531) 2.1.25, 26.11.3, 27.5.1, 29.1.15

(510), (511) **05** preparaty farmaceutyczne, **35** reklama.

(111) **206516** (220) 2006 11 24 (210) 318320
 (151) 2008 04 21 (441) 2007 03 05
 (732) Medana Pharma Terpol Group S.A., Sieradz, PL.
 (540)



Kolor znaku: biały, niebieski, czerwony, fioletowy
 (531) 2.1.25, 26.11.3, 27.5.1, 29.1.15
 (510), (511) **05** preparaty farmaceutyczne, **35** reklama.

(111) **206517** (220) 2006 12 04 (210) 318655
 (151) 2008 03 12 (441) 2007 03 19
 (732) Firma MADAM Jan Kośmider, Aleksandrów Łódzki, PL.
 (540)



Kolor znaku: niebieski
 (531) 26.11.1, 26.13.25, 27.5.1, 29.1.4
 (510), (511) **25** skarpety, pończochy, rajstopy.

(111) **206518** (220) 2006 12 19 (210) 319266
 (151) 2008 04 08 (441) 2007 04 02
 (732) LA RIVE Spółka Jawna, Grudziądz, PL.
 (540)



Kolor znaku: fioletowy, różowy i odcienie, zielony i odcienie, niebieski, srebrny, biały
 (531) 19.3.3, 27.5.1, 29.1.15
 (510), (511) **03** kosmetyki.

(111) **206519** (220) 2006 12 19 (210) 319267
 (151) 2008 04 08 (441) 2007 04 02
 (732) LA RIVE Spółka Akcyjna, Grudziądz, PL.
 (540)



Kolor znaku: niebieski i odcienie, biały, srebrny
 (531) 3.11.11, 19.3.3, 25.7.15, 26.11.1, 27.5.1, 29.1.13
 (510), (511) **03** kosmetyki.

(111) **206520** (220) 2006 12 19 (210) 319290
 (151) 2008 04 08 (441) 2007 04 02
 (732) NOVDOM Spółka z ograniczoną odpowiedzialnością,
 Przasnysz, PL.
 (540)



(531) 7.3.25, 27.5.1
 (510), (511) **35** usługi w zakresie reklamy, promocji i informacji handlowej, doradztwo w zakresie prowadzenia i zarządzania działalnością gospodarczą, selekcjonowanie i grupowanie z myślą o osobach trzecich różnych towarów w warunkach pozwalających nabywcom wygodnie je oglądać i kupować w sklepach z materiałami budowlanymi i wyposażenia wnętrz, doradztwo dotyczące organizowania i zarządzania przedsiębiorstwami budowlanymi, dostarczanie informacji związanej z działalnością gospodarczą w zakresie budownictwa, **36** usługi w zakresie finansowania projektów inwestycyjnych, usługi w zakresie pośrednictwa w obrocie i wynajmie nieruchomości oraz ich wyceny, usługi developerskie: tworzenie i pozyskiwanie kapitałów, pośredniczenie w pozyskiwaniu nieruchomości pod inwestycje budowlane, pośredniczenie w zawieraniu umów sprzedaży i wynajmu nieruchomości, mieszkań i powierzchni handlowych, zarządzanie i administrowanie budynkami mieszkalnymi i biurowymi, obsługa budynków mieszkalnych i biurowych, **37** usługi budowlane, instalacyjne, remontowe i konserwacyjne, wynajem maszyn i sprzętu budowlanego i burzącego, przygotowywanie terenów pod budowę i zarządzanie nimi, usługi w zakresie nadzoru budowlanego, **39** usługi w zakresie transportu i wynajmu środków transportu, wynajem garaży i miejsc parkingowych, usługi magazynowe i wynajem powierzchni magazynowych, **42** usługi w zakresie projektowania urbanistycznego, architektonicznego i budowlanego oraz nadzór wykonawczy, usługi projektowania i wyposażania wnętrz, obsługa prawna inwestycji budowlanych oraz wynajmu, sprzedaży i pośrednictwa w obrocie nieruchomościami, **44** projektowanie i urządzenie przestrzeni zielonej w szczególności przestrzeni zielonej wokół budynków.

(111) **206521** (220) 2006 12 29 (210) 319666
 (151) 2008 04 22 (441) 2007 04 02
 (732) Przedsiębiorstwo Produkcyjno-Handlowe „UTEX” Sp. z o.o., Rybnik, PL.
 (540) UTEX Piasek żuźłowy Mieszanka betonowa popiołowo-żuźłowa.
 (510), (511) **01** piasek żuźłowy, mieszanka betonowa popiołowo-żuźłowa.

(111) **206522** (220) 2006 12 29 (210) 319675
 (151) 2008 03 17 (441) 2007 04 02
 (732) DÓHLER POLSKA Spółka z o.o., Tychy, PL.
 (540) OWOCOWA KROPLA
 (510), (511) **32** napoje bezalkoholowe, napoje i soki owocowe i warzywne, nektary owocowe i warzywne, napoje energetyczne, syropy, esencje i ekstrakty owocowe i warzywne bezalkoholowe, napoje i soki zagęszczane, bezalkoholowe wyciągi z owoców i warzyw, koktajle bezalkoholowe, napoje serwatkowe, wody.

(111) **206523** (220) 2006 12 29 (210) 319676
 (151) 2008 03 17 (441) 2007 04 02
 (732) DÓHLER POLSKA Spółka z o.o., Tychy, PL.
 (540) GOLDLINE
 (510), (511) **32** napoje bezalkoholowe, napoje i soki owocowe i warzywne, nektary owocowe i warzywne, napoje energetyczne, syropy, esencje i ekstrakty owocowe i warzywne bezalkoholowe, napoje i soki zagęszczane, bezalkoholowe wyciągi z owoców i warzyw, koktajle bezalkoholowe, napoje serwatkowe, wody.

(111) **206524** (220) 2006 12 29 (210) 319679
 (151) 2008 03 17 (441) 2007 04 02
 (732) Firma Handlowo-Usługowa SDM Marcin Rączy, Rzeszów, PL.

(540)



Kolor znaku: czarny, szary i odcienie, czerwony

(531) 26.11.1, 26.15.1, 27.5.1, 29.1.14

(510), (511) **01** papier fotograficzny, **02** farby akwarelowe, plakaty, olejowe, **08** nożyczki, **09** kalkulatory, magnesy, **16** artykuły szkolne, biurowe, papiernicze i piśmiennicze w tym: albumy, atrament, bibuły, bloczki do pisania, bloki do pisania, bloki rysunkowe i techniczne, bruliony, cyrkle, długopisy, dozowniki do taśm przyklepnych, druki akcydensowe, dziurkacze, ekiery, folie z tworzywa sztucznego do pakowania, gilotyńki do papieru, grafity do ołówków, gumki do ścierania, kalendarze, kartony i kalki w rolkach i arkuszach, kątomierze, kleje do materiałów papierniczych i do użytku domowego, klipy, komplety kreślarskie, korektory, kreda do pisania, kredki, kredki pastelowe, linijki, markery, mazaki, naklejki, notatniki, notesy, noże do papieru, numeratory, oklejarki, okładki, obwoluty, ołówki, ołówki automatyczne, pamiętniki, papier w rolkach i kostkach, pędzle, pinezki, pióra, piórniki szkolne i biurowe, plasteliny, poduszki do stempli, poduszki nasączone tuszem, przybory kreślarskie, rozszywacze, segregatory, skoroszyty na dokumenty, skorowidze, spinacze biurowe, taśmy przyklepne do celów papierniczych lub do użytku domowego, taśmy z papieru, teczki, temperówki, torebki do pakowania z papieru lub tworzyw sztucznych, tusze do stempli, wkłady do piór i długopisów, wkłady do segregatorów, zakreślacze, zestawy do pisania, zeszyty, zszywacze, zszywki biurowe, **18** plecaki szkolne, tornistry szkolne, **26** szpilki, **28** balony do zabawy, karty do gry.

(111) **206525** (220) 2006 12 29 (210) 319683

(151) 2008 03 17 (441) 2007 04 02

(732) Ewa Daniuk, Wrocław, PL.

(540) LAKORINOS

(510), (511) **06** metale nieszlachetne i ich stopy, budowlane materiały metalowe, przenośne metalowe konstrukcje budowlane, przewody nieelektryczne i przewody drutowe z metali nieszlachetnych, drobne wyroby żelazne, pojedyncze drobne wyroby metalowe, rury i rurki metalowe, towary z metali nieszlachetnych nie ujęte w innych klasach, **19** materiały budowlane niemetalowe, kształtki budowlane niemetalowe, rury sztywne niemetalowe stosowane w budownictwie, asfalt, smoła i bitumy, budyńki przenośne niemetalowe, pomniki niemetalowe, **42** doradztwo budowlane, projektowanie w zakresie budownictwa, opracowywanie projektów technicznych.

(111) **206526** (220) 2007 01 02 (210) 319711

(151) 2008 03 17 (441) 2007 04 16

(732) NOTUS Spółka z o.o., Gdańsk, PL.

(540)



(531) 1.1.4, 27.5.1

(510), (511) **14** biżuteria, kolczyki, łańcuszki do zegarków, bransoletki do zegarków, koperty do zegarków, szpilki ozdobne, szpilki do krawatów, spinki do krawatów, spinki do mankietów, ozdoby do kapeluszy i obuwia z metali szlachetnych, wyroby ze złota i srebra (z wyjątkiem sztućców), zegarki, **18** portfele, portmonetki, parasolki, parasole, torebki, torebki damskie, torby plażowe, plecaki, torby podróżne, torby turystyczne, torby i tornistry szkolne, torby na zakupy, walizeczki, walizki, walizy, paski skórzane, **25** bielizna (część garderoby), biustonosze, staniki, majtki, slipy, podkoszulki, koszule, bluzki koszulowe, krawaty, koszulki sportowe, odzież na gimnastykę, T-shirty, spodnie, spódnice, sukienki, swetry, nakrycia głowy (odzież), rękawiczki (odzież), szale, szaliki, mantyle, bandany i boa na szyję, chusty, paski (odzież), paski do butów, paski do spodni, szelki, pasy na pieniądze (odzież), obuwie sportowe, sandały, półbuty, obuwie plażowe, sandały kąpielowe, pantofle kąpielowe, pantofle domowe, obuwie gimnastyczne, drewniaki, buty sznurowane, kalosze, śniegowce, półbuty, rajstopy, rajtuzy, getry, legginsy, pończochy, wyroby

pończosznice, skarpety, trykoty (ubrania), odzież z dzianiny, szlafroki, piżamy, kostiumy kąpielowe, kąpielówki, czepki kąpielowe, płaszcze kąpielowe, stroje plażowe, osłony przed słońcem (daszki), odzież gotowa, odzież ze skóry, odzież z imitacji skóry, okrycia wierzchnie (odzież), płaszcze, wyprawka dziecięca (ubrania), pieluszki dla dzieci z materiałów tekstylnych, **26** błyskotki do ubrań, broszki (dodatki ubraniowe), pióra (dodatki do ubrań), emblematy ozdobne, ozdoby do kapeluszy nie z metali szlachetnych, zapięcia do odzieży, klamry do zamykania toreb, zapięcia do pasków, zapięcia do obuwia, ozdoby do obuwia nie z metali szlachetnych, sznurowadła do obuwia, ozdoby do włosów, wsuwki do włosów, spinki i szpilki do włosów, treski z włosów, włosy sztuczne, peruki.

(111) **206527** (220) 2007 01 03 (210) 319753

(151) 2008 03 25 (441) 2007 04 16

(732) „ONEY” Roman Oraczewski, Łódź, PL.

(540)



Kolor znaku: czerwony, szary, biały

(531) 27.5.1, 29.1.13

(510), (511) **09** odzież ochronna, w tym: kombinezony przeciwpyłowe, ubrania chroniące przed ogniem, przed napromieniowaniem, kwasoodporne, **25** odzież, w tym: odzież wierzchnia, sportowa, gimnastyczna damska, męska i dziecięca, bielizna, bielizna osobista, bielizna przeciwpotowa, bielizna wchłaniająca pot, odzież konfekcyjna damska, męska i dziecięca, w tym: bluzy, bluzki, body, t-shirty, gorse, gorse, koszule, koszulki, koszule nocne, piżamy, śpioszki dziecięce, krawaty, marynarki, płaszcze, spodnie, spodenki, spódnice, suknie, kostiumy, garnitury, kamizelki, mundury, kombinezony, palta, woalki, swetry, pulowery, trykoty, odzież skórzana męska, damska i dziecięca, ubiory plażowe, kostiumy kąpielowe, płaszcze kąpielowe, kąpielówki, odzież z imitacji skóry, odzież robocza, odzież robocza: ubrania, kombinezony, kombinezony do prac malarskich, spodnie, koszule, bluzy, kurtki, rękawice, ubrania nieprzemakalne, **35** prowadzenie sklepu i/lub hurtowni z artykułami odzieżowymi.

(111) **206528** (220) 2007 01 03 (210) 319759

(151) 2008 03 25 (441) 2007 04 16

(732) ROBOD S.A., Gdańsk, PL.

(540)



(531) 26.11.1, 27.5.1

(510), (511) **09** maski przeciw pyłowe, maski przeciw promienne i spawalnicze, nauszники akustyczne i inne niż nauszники nie medyczne ochronniki słuchu, słuchawki do ochrony słuchu dla pracowników tłumiące drgania niskiej częstotliwości, ochronne zatyczki do uszu, nie będące bielizną ochroniacze osobiste przed udarem napięciowym i ciepłym, przeciw wypadkowy sprzęt ochrony osobistej inny niż ochronna bielizna osobista bezpośrednio przylegająca do ciała, specjalna ochronna bielizna osobista bezpośrednio przylegająca do ciała dla zawodów o szczególnych zagrożeniach zdrowotnych dla radiologów, operatorów mega komputerów, operatorów autoklawów wysokiej syntezy chemicznej, przeciwiskrowy sprzęt ochrony osobistej, ochronniki wzroku takie jak okulary, gogle robocze i ekrany na hełmowe oraz ich części o ile nie są wymienione w innych klasach, hełmy i kaski ochronne oraz ich części o ile nie są wymienione w innych klasach, robocze obuwie ochronne zabezpieczające przed zgnieceniem stopy z okuwany lub w inny sposób wzmacnianymi noskami, zapiętkami, przyszwami, cholewkami lub wiązaniami, robocze obuwie ochronne zabezpieczające przed promieniowaniem oraz ogniem, robocze obuwie ochronne zabezpieczające przed wodą bryzgoszczelne, strugoszczelne i kroploszczelne inne niż rybackie, jednolite ochronne męskie i damskie bezrozporkowe nieprzemakalne spodnie z kamizelką integralną lub z szelkami i z kaloszami integralnymi lub bez kaloszy integralnych, wyspecjalizowane jednopalczaste lub pięciopalczaste rękawice robocze do ochrony przed wypadkami przy pracy dla różnych specjalności zawodowych,

ochronne rękawice azbestowe bezpalcowe, ognioodporne, iskroszczelne niepalne lub trudno palne rękawice spawalnicze jednopalczaste lub pięciopalczaste, osobisty sprzęt przeciwpożarowy dla strażaków taki jak fartuchy, nakolanniki, nagolenniki, naramienniki, kołnierze, okapniki osobiste, ochronne kurtki, spodnie i kombinezony jednoczęściowe o szczególnie wysokiej ognioodporności lub termoizolacyjności, wyspecjalizowane ochronne kurtki, spodnie i kombinezony jednoczęściowe przeznaczone do prac wysokościowych, nagolenniki i nakolanniki specjalnie przeznaczone dla spawaczy, brukarzy, kamieniarzy i glazurników, spawalnicze fartuchy, fartuchy dla robotników drogowych do prac asfaltowych, fartuchy dla rybaków i pracowników przetwórczo spożywczych, naramienniki, kołnierze, okapniki specjalnie przeznaczone dla spawaczy, oraz dla pracowników przemysłu chemicznego, przetwórczego, przemysłu materiałów budowlanych, przemysłu wydobywczego i petrochemicznego, osobiste wykrywacze dymu i gazów jako sprzęt ochronny, zatyczki ochronne do uszu, osobiste ochraniacze na zęby jako sprzęt ochrony osobistej pracowników, zabezpieczające przed wypadkami boty, nie lecznicze zabezpieczająco-ochronne gorsety brzuszne przeciwwibracyjne, nie medyczne ochronne suche kompresy elektryczne zabezpieczające przed wypadkami przy pracach ziemnych, głębinowych i kesonowych, małe poduszki pod kolana lub łokcie i małe materace nadmuchiwane osobiste jako sprzęt zabezpieczający w niektórych zawodach, maski na twarz inne niż przeciwgazowe, nie medyczne obuwie ochronne z ortopedycznymi zapiętkami lub profilowanymi cholewkami dla pracowników, nie będące rękawiczkami ochronnymi ochraniacze do palców zabezpieczające przed wpływem promieniowania ultrafioletowego, przed zgnieceniem, przed punktowymi rozpryskami substancji agresywnych dla skóry ludzkiej, opaski podtrzymujące na łokcie i kolana dla pracowników fizycznych niektórych zawodów budowlanych i drogownictwa, nie lecznicze i nie medyczne profilaktyczne-ochronne pasy biodrowe inne niż antywibracyjne, nie lecznicze zabezpieczająco-ochronne pasy podłożadkowe, wkładki do innych niż ortopedyczne butów roboczych i ochronnych, ochronne nie medyczne pończochy elastyczne samouciskowe przeciw żyłakowe dla niektórych zawodów, ekrany przeciw promienne rentgenowskie dla operatorów urządzeń rentgenowskich, przyborniki na nie medyczne i nie będący lekami osobisty sprzęt pierwszej pomocy taki jak przeciwkurczowe inne niż wypadkowe temblaki, sztywne lub zwijane ochronne okładki na ręce i nogi, tuby z pastami ochronnymi na ręce i nogi, pojemniki z aerozolami ochronnymi przeciwpyłowymi i przeciwdymnymi, ochronne ażurowane nie będące odzieżą rękawiczką z włosów dla monterów w zawodach elektrycznych, instrumentariuszy medycznych, weterynarzy, pracowników taśm montażowych i leśników, hełmy ochronne, ochronne kamizelki przeciw promienne i ochronne kamizelki odporne na rozdarcie, przetarcie i przebicie, **25** cholewki do butów, daszki i paski podbródkowe do czapek, czepki na głowę inne niż kąpielowe, czapki pracownicze dla różnych zawodów, fartuchy, fulary, poniki do ubrań ogólnego przeznaczenia i ubrań roboczych, pokrowce osobiste na całość ciała lub na części ciała do prac o szczególnym zapyleciu, lub o szczególnej wilgotności, zarękawki, narękawki muflki polarne, kombinezony jedno i wieloczęściowe, nie będące standardowym umundurowaniem ubrania przeznaczone specjalnie dla kierowców, ekspedientów, sprzedawców, magazynierów, pracowników transportu, ubrania dla pracowników ochrony, bankowców, skórzane ochraniacze palców oraz kończyny nie będące obuwiami, jednorazowego użytku odzież celulozowa lub wykonana z materiałów spłnionych lub igłowanych albo wykonana z przeważającym użyciem tych materiałów, inna niż robocza odzież strugoszczelna, kroploszczelna, wodoszczelna, paroszczelna i wodoodporna, nie wymienione w innych klasach paski do spodni i spódnic oraz szelki do odzieży ogólnego przeznaczenia męskie i damskie oraz szelki do odzieży roboczej, paski koalicyjki do odzieży, getry i ochraniacze na obuwie robocze oraz na obuwie ogólnego przeznaczenia, gorsety, klosze, kalosze biodrowe, spodnio kalosze, kaptury na odzież, karczki do koszul i marynarek oraz bluz, kołnierzyki przypinane, sandały specjalne z podeszwami przeciwpoślizgowymi do myjni, środki przeciwpoślizgowe do butów, obcaso do obuwia, napiętki, zapiętki i noski ochronne do obuwia, metalowe okucia do obuwia, ochronne daszki na głowę przez słońcem, podwiązki do pończoch, staniki, **35** usługi agencji eksportowo-importowych, reklama i zgrupowanie na rzecz osób trzecich różnych towarów odzieżowych, ubrań, nakryć głowy, obuwia, sprzętu ochrony osobistej, oraz specjalistycznego sprzętu i wyposażenia ochronnego oraz roboczego dla pracowników różnych

zawodów, pozwalające nabywcy wygodnie je oglądać i hurtowo lub detalicznie kupować w dużym sklepie wielobranżowym lub supermarkecie, składzie fabrycznym, celnym lub outsourcingowym, oraz w ofercie bezpośredniej i sprzedaży internetowej, usługi informacyjne w zakresie rodzajów różnych towarów odzieżowych, ubrań, nakryć głowy, obuwia, sprzętu ochrony osobistej, oraz specjalistycznego sprzętu i wyposażenia ochronnego oraz roboczego dla pracowników różnych zawodów, usługi ekspozycji różnych towarów odzieżowych, ubrań, nakryć głowy, obuwia, sprzętu ochrony osobistej, oraz specjalistycznego sprzętu i wyposażenia ochronnego oraz roboczego dla pracowników różnych zawodów, usługi plakatowania i rozwieszania reklamy wielkoformatowej w zakresie różnych towarów odzieżowych, ubrań, nakryć głowy, obuwia, sprzętu ochrony osobistej, oraz specjalistycznego sprzętu i wyposażenia ochronnego oraz roboczego dla pracowników różnych zawodów, usługowe badania rynku w zakresie różnych towarów odzieżowych, ubrań, nakryć głowy, obuwia, sprzętu ochrony osobistej, oraz specjalistycznego sprzętu i wyposażenia ochronnego oraz roboczego dla pracowników różnych zawodów, organizowanie w celach handlowych lub reklamowych wszelkiego typu wystaw i ekspozycji różnych towarów odzieżowych, ubrań, nakryć głowy, obuwia, sprzętu ochrony osobistej, oraz specjalistycznego sprzętu i wyposażenia ochronnego oraz roboczego dla pracowników różnych zawodów, usługowe wyszukiwanie w komputerowych bazach danych wszelkiego typu informacji dotyczących różnych towarów odzieżowych, ubrań, nakryć głowy, obuwia, sprzętu ochrony osobistej, oraz specjalistycznego sprzętu i wyposażenia ochronnego oraz roboczego dla pracowników różnych zawodów.

(111) **206529** (220) 2007 01 03 (210) 319760
 (151) 2008 03 25 (441) 2007 04 16
 (732) ROBOD S.A., Gdańsk, PL.
 (540)

MONTER

(531) 26.11.1, 27.5.1
 (510), (511) **09** maski przeciwpyłowe, maski przeciwpromienne i spawalnicze, nauszники akustyczne i inne niż nauszники nie medyczne ochronniki słuchu, słuchawki do ochrony słuchu dla pracowników tłumiące drgania niskiej częstotliwości, ochronne zatyczki do uszu, nie będące bielizną ochraniacze osobiste przed udarem napięciowym i ciepłym, przeciw wypadkowy sprzęt ochrony osobistej inny niż ochronna bielizna osobista bezpośrednio przylegająca do ciała, specjalna ochronna bielizna osobista bezpośrednio przylegająca do ciała dla zawodów o szczególnych zagrożeniach zdrowotnych dla radiologów, operatorów mega komputerów, operatorów autoklawów wysokiej syntezy chemicznej, przeciwwiskrowy sprzęt ochrony osobistej, ochronniki wzroku takie jak okulary, gogle robocze i ekrany na hełmowe oraz ich części o ile nie są wymienione w innych klasach, hełmy i kaski ochronne oraz ich części o ile nie są wymienione w innych klasach, robocze obuwie ochronne zabezpieczające przed zgnieceniem stopy z okuwanyimi lub w inny sposób wzmocnionymi noskami, zapiętkami, przyszwami, cholewkami lub wiązaniami, robocze obuwie ochronne zabezpieczające przed promieniowaniem oraz ogniem, robocze obuwie ochronne zabezpieczające przed wodą bryzgoszczelną, strugoszczelne i kroploszczelne inne niż rybackie, jednolite ochronne męskie i damskie bezrozporkowe nieprzemakalne spodnie z kamizelką integralną lub z szelkami i z kaloszami integralnymi lub bez kaloszy integralnych, wyspecjalizowane jednopalczaste lub pięciopalczaste rękawice robocze do ochrony przed wypadkami przy pracy dla różnych specjalności zawodowych, ochronne rękawice azbestowe bezpalcowe, ognioodporne, iskroszczelne niepalne lub trudno palne rękawice spawalnicze jednopalczaste lub pięciopalczaste, osobisty sprzęt przeciwpożarowy dla strażaków taki jak fartuchy, nakolanniki, nagolenniki, naramienniki, kołnierze, okapniki osobiste, ochronne kurtki, spodnie i kombinezony jednoczęściowe o szczególnie wysokiej ognioodporności lub termoizolacyjności, wyspecjalizowane ochronne kurtki, spodnie i kombinezony jednoczęściowe przeznaczone do prac wysokościowych, nagolenniki i nakolanniki specjalnie przeznaczone dla spawaczy, brukarzy, kamieniarzy i glazurników, spawalnicze fartuchy, fartuchy dla robotników drogowych do prac asfaltowych, fartuchy dla rybaków i pracowników przetwórczo spożywczych, naramienniki, kołnierze,

rze, okapniki specjalnie przeznaczone dla spawaczy, oraz dla pracowników przemysłu chemicznego, przetwórczego, przemysłu materiałów budowlanych, przemysłu wydobywczego i petrochemicznego, osobiste wykrywacze dymu i gazów jako sprzęt ochronny, zatyczki ochronne do uszu, osobiste ochraniacze na zęby jako sprzęt ochrony osobistej pracowników, zabezpieczające przed wypadkami boty, nie lecznicze zabezpieczająco-ochronne gorsety brzuszne przeciwwibracyjne, nie medyczne ochronne suche kompresy elektryczne zabezpieczające przed wypadkami przy pracach ziemnych, głębinowych i kesonowych, małe poduszki pod kolana lub łokcie i małe materace nadmuchiwane osobiste jako sprzęt zabezpieczający w niektórych zawodach, maski na twarz inne niż przeciwgazowe, nie medyczne obuwie ochronne z ortopedycznymi zapiętkami lub profilowanymi cholewkami dla pracowników, nie będące rękawiczkami ochronnymi ochraniacze do palców zabezpieczające przed wpływem promieniowania ultrafioletowego, przed zgnieceniem, przed punktowymi rozpryskami substancji agresywnych dla skóry ludzkiej, opaski podtrzymujące na łokcie i kolana dla pracowników fizycznych niektórych zawodów budowlanych i drogownictwa, nie lecznicze i nie medyczne profilaktyczne-ochronne pasy biodrowe inne niż antywibracyjne, nie lecznicze zabezpieczająco-ochronne pasy podłożadkowe, wkładki do innych niż ortopedyczne butów roboczych i ochronnych, ochronne nie medyczne pończochy elastyczne samouciskowe przeciw żyłakowe dla niektórych zawodów, ekrany przeciw promienne rentgenowskie dla operatorów urządzeń rentgenowskich, przyborniki na nie medyczny i nie będący lekami osobisty sprzęt pierwszej pomocy taki jak przeciw kurczowe inne niż wypadkowe temblaki, sztywne lub zwijane ochronne okładki na ręce i nogi, tuby z pastami ochronnymi na ręce i nogi, pojemniki z aerozolami ochronnymi przeciw pyłowymi i przeciwdymnymi, ochronne ażurowane nie będące odzieżą rękawiczki z włosia dla monterów w zawodach elektrycznych, instrumentariuszy medycznych, weterynarzy, pracowników taśm montażowych i leśników, chemy ochronne, ochronne kamizelki przeciw promienne i ochronne kamizelki odporne na rozdarcie, przetarcie i przebicie, **25** cholewki do butów, daszki i paski podbródkowe do czapek, czepki na głowę inne niż kąpielowe, czapki pracownicze dla różnych zawodów, fartuchy, fulary, poniki do ubrań ogólnego przeznaczenia i ubrań roboczych, pokrowce osobiste na całość ciała lub na części ciała do prac o szczególnym zapyleniu, lub o szczególnej wilgotności, zarekawki, narękawki mufki polarne, kombinezony jedno i wieloczęściowe, nie będące standardowym umundurowaniem ubrania przeznaczone specjalnie dla kierowców, ekspedientów, sprzedawców, magazynierów, pracowników transportu, ubrania dla pracowników ochrony, bankowców, skórzane ochraniacze palców oraz kończyn nie będące obuwem, jednorazowego użytku odzież celulozowa lub wykonana z materiałów spłisnionych lub igłowanych albo wykonana z przeważającym użyciem tych materiałów, inna niż robocza odzież strugoszczelna, kroploszczelna, wodoszczelna, paroszczelna i wodoodporna, nie wymienione w innych klasach paski do spodni i spódnic oraz szelki do odzieży ogólnego przeznaczenia męskie i damskie oraz szelki do odzieży roboczej, paski koaliczyki do odzieży, getry i ochraniacze na obuwie robocze oraz na obuwie ogólnego przeznaczenia, gorsety, klosze, kalosze biodrowe, spodnio kalosze, kaptury na odzież, karczki do koszul i marynarek oraz bluz, kołnierzyki przypinane, sandały specjalne z podszewkami przeciwpoślizgowymi do myjni, środki przeciwpoślizgowe do butów, obcasy do obuwia, napiętki, zapiętki i noski ochronne do obuwia, metalowe okucia do obuwia, ochronne daszki na głowę przez słońcem, podwiązki do pończoch, staniki, **35** usługi agencji eksportowo-importowych, reklama i zgrupowanie na rzecz osób trzecich różnych towarów odzieżowych, ubrań, nakryć głowy, obuwia, sprzętu ochrony osobistej, oraz specjalistycznego sprzętu i wyposażenia ochronnego oraz roboczego dla pracowników różnych zawodów, pozwalające nabywcy wygodnie je oglądać i hurtowo lub detalicznie kupować w dużym sklepie wielobranżowym lub supermarkecie, składzie fabrycznym, celnym lub outsourcingowym, oraz w ofercie bezpośredniej i sprzedawcy internetowej, usługi informacyjne w zakresie rodzajów różnych towarów odzieżowych, ubrań, nakryć głowy, obuwia, sprzętu ochrony osobistej, oraz specjalistycznego sprzętu i wyposażenia ochronnego oraz roboczego dla pracowników różnych zawodów, usługi plakatowania i rozwieszania reklamy wielkoformatowej w zakresie różnych towa-

row odzieżowych, ubrań, nakryć głowy, obuwia, sprzętu ochrony osobistej, oraz specjalistycznego sprzętu i wyposażenia ochronnego oraz roboczego dla pracowników różnych zawodów, usługowe badania rynku w zakresie różnych towarów odzieżowych, ubrań, nakryć głowy, obuwia, sprzętu ochrony osobistej, oraz specjalistycznego sprzętu i wyposażenia ochronnego oraz roboczego dla pracowników różnych zawodów, organizowanie w celach handlowych lub reklamowych wszelkiego typu wystaw i ekspozycji różnych towarów odzieżowych, ubrań, nakryć głowy, obuwia, sprzętu ochrony osobistej, oraz specjalistycznego sprzętu i wyposażenia ochronnego oraz roboczego dla pracowników różnych zawodów, usługowe wyszukiwanie w komputerowych bazach danych wszelkiego typu informacji dotyczących różnych towarów odzieżowych, ubrań, nakryć głowy, obuwia, sprzętu ochrony osobistej, oraz specjalistycznego sprzętu i wyposażenia ochronnego oraz roboczego dla pracowników różnych zawodów.

(111) **206530** (220) 2007 01 03 (210) 319761
 (151) 2008 03 25 (441) 2007 04 16
 (732) ROBOD S.A., Gdańsk, PL.
 (540)

MECHANIK

(531) 26.11.1, 27.5.1

(510), (511) **09** maski przeciw pyłowe, maski przeciw promienne i spawalnicze, nauszники akustyczne i inne niż nauszники nie medyczne ochronniki słuchu, słuchawki do ochrony słuchu dla pracowników tłumiące drgania niskiej częstotliwości, ochronne zatyczki do uszu, nie będące bielizną ochraniacze osobiste przed udarem napięciowym i ciepłym, przeciw wypadkowy sprzęt ochrony osobistej inny niż ochronna bielizna osobista bezpośrednio przylegająca do ciała, specjalna ochronna bielizna osobista bezpośrednio przylegająca do ciała dla zawodów o szczególnych zagrożeniach zdrowotnych dla radiologów, operatorów mega komputerów, operatorów autoklawów wysokiej syntezy chemicznej, przeciwwiskrowy sprzęt ochrony osobistej, ochronniki wzroku takie jak okulary, gogle robocze i ekrany na hełmowe oraz ich części o ile nie są wymienione w innych klasach, hełmy i kaski ochronne oraz ich części o ile nie są wymienione w innych klasach, ochronne obuwie ochronne zabezpieczające przed zgnieceniem stopy z okuwany lub w inny sposób wzmacnianymi noskami, zapiętkami, przyszwami, cholewkami lub wiązaniami, robocze obuwie ochronne zabezpieczające przed promieniowaniem oraz ogniem, robocze obuwie ochronne zabezpieczające przed wodą bryzgoszczelną, strugosz czelne i kroplosz czelne inne niż rybackie, jednolite ochronne męskie i damskie bezrozporokowe nieprzemakalne spodnie z kamizelką integralną lub z szelkami i z kaloszami integralnymi lub bez kaloszy integralnych, wyspecjalizowane jednopalczaste lub pięciopalczaste rękawice robocze do ochrony przed wypadkami przy pracy dla różnych specjalności zawodowych, ochronne rękawice azbestowe bezpalcowe, ogniod odporne, iskroszczelne niepalne lub trudno palne rękawice spawalnicze jednopalczaste lub pięciopalczaste, osobisty sprzęt przeciw pożarowy dla strażaków taki jak fartuchy, nakolanniki, nagolenniki, naramienniki, kołnierze, okapniki osobiste, ochronne kurtki, spodnie i kombinezony jednoczęściowe o szczególnej wysokiej ogniodporności lub termoizolacyjności, wyspecjalizowane ochronne kurtki, spodnie i kombinezony jednoczęściowe przeznaczone do prac wysokościowych, nagolenniki i nakolanniki specjalnie przeznaczone dla spawaczy, brukarzy, kamieniarzy i glazurników, spawalnicze fartuchy, fartuchy dla robotników drogowych do prac asfaltowych, fartuchy dla rybaków i pracowników przetwórczych, naramienniki, kołnierze, okapniki specjalnie przeznaczone dla spawaczy, oraz dla pracowników przemysłu chemicznego, przetwórczego, przemysłu materiałów budowlanych, przemysłu wydobywczego i petrochemicznego, osobiste wykrywacze dymu i gazów jako sprzęt ochronny, zatyczki ochronne do uszu, osobiste ochraniacze na zęby jako sprzęt ochrony osobistej pracowników, zabezpieczające przed wypadkami boty, nie lecznicze zabezpieczająco-ochronne gorsety brzuszne przeciwwibracyjne, nie medyczne ochronne suche kompresy elektryczne zabezpieczające przed wypadkami przy pracach ziemnych, głębinowych i kesonowych, małe poduszki pod kolana lub łokcie i małe materace nadmuchiwane osobiste jako sprzęt zabezpieczający w niektórych zawodach, maski na twarz

inne niż przeciwgazowe, nie medyczne obuwanie ochronne z ortopedycznymi zapiętkami lub profilowanymi cholewkami dla pracowników, nie będące rękawiczkami ochronnymi ochraniacze do palców zabezpieczające przed wpływem promieniowania ultrafioletowego, przed zgnieceniem, przed punktowymi rozpryskami substancji agresywnych dla skóry ludzkiej, opaski podtrzymujące na łokcie i kolana dla pracowników fizycznych niektórych zawodów budowlanych i drogownictwa, nie lecznicze i nie medyczne profilaktyczne-ochronne pasy biodrowe inne niż antywibracyjne, nie lecznicze zabezpieczająco-ochronne pasy podłożkowe, wkładki do innych niż ortopedyczne butów roboczych i ochronnych, ochronne nie medyczne pończochy elastyczne samouciskowe przeciw żylakowe dla niektórych zawodów, ekrany przeciw promienne rentgenowskie dla operatorów urządzeń rentgenowskich, przyborniki na nie medyczny i nie będący lekami osobisty sprzęt pierwszej pomocy taki jak przeciw kurczowe inne niż wypadkowe temblaki, sztywne lub zwijane ochronne okładki na ręce i nogi, tuby z pastami ochronnymi na ręce i nogi, pojemniki z aerozolami ochronnymi przeciw pyłowym i przeciwdymnym, ochronne ażurowane nie będące odzieżą rękawiczki z włosia dla monterów w zawodach elektrycznych, instrumentariuszy medycznych, weterynarzy, pracowników taśm montażowych i leśników, hełmy ochronne, ochronne kamizelki przeciw promienne i ochronne kamizelki odporne na rozdarcie, przetarcie i przebicie, 25 cholewki do butów, daszki i paski podbródkowe do czapek, czepki na głowę inne niż kąpielowe, czapki pracownicze dla różnych zawodów, fartuchy, fułary, poniki do ubrań ogólnego przeznaczenia i ubrań roboczych, pokrowce osobiste na całość ciała lub na części ciała do prac o szczególnym zapyleniu, lub o szczególnej wilgotności, zarękawki, narekawkki mufki polarne, kombinezony jedno i wieloczęściowe, nie będące standardowym umundurowaniem ubrania przeznaczone specjalnie dla kierowców, ekspedientów, sprzedawców, magazynierów, pracowników transportu, ubrania dla pracowników ochrony, bankowców, skórzane ochraniacze palców oraz kończyn nie będące obuwiem, jednorazowego użytku odzież celulozowa lub wykonana z materiałów spłśniowych lub igłowanych albo wykonana z przeważającym użyciem tych materiałów, inna niż robocza odzież strugoszczelna, kropłoszczelna, wodoszczelna, paroszczelna i wodoodporna, nie wymienione w innych klasach paski do spodni i spódnicy oraz szelki do odzieży ogólnego przeznaczenia męskie i damskie oraz szelki do odzieży roboczej, paski koaliczyki do odzieży, getry i ochraniacze na obuwanie robocze oraz na obuwanie ogólnego przeznaczenia, gorsety, klosze, kalosze biodrowe, spodnio kalosze, kaptury na odzież, karczki do koszul i marynarek oraz bluz, kołnierzyki przypinane, sandały specjalne z podeszwami przeciwpoślizgowymi do myjni, środki przeciwpoślizgowe do butów, obcasy do obuwania, napiętki, zapiętki i noski ochronne do obuwania, metalowe okucia do obuwania, ochronne daszki na głowę przez słońcem, podwiązki do pończoch, staniki, 35 usługi agencji eksportowo-importowych, reklama i zgrupowanie na rzecz osób trzecich różnych towarów odzieżowych, ubrań, nakryć głowy, obuwania, sprzętu ochrony osobistej, oraz specjalistycznego sprzętu i wyposażenia ochronnego oraz roboczego dla pracowników różnych zawodów, pozwalające nabywcy wygodnie je oglądać i hurtowo lub detalicznie kupować w dużym sklepie wielobranżowym lub supermarkecie, składzie fabrycznym, celnym lub outsourcingowym, oraz w ofercie bezpośredniej i sprzedaży internetowej, usługi informacyjne w zakresie rodzajów różnych towarów odzieżowych, ubrań, nakryć głowy, obuwania, sprzętu ochrony osobistej, oraz specjalistycznego sprzętu i wyposażenia ochronnego oraz roboczego dla pracowników różnych zawodów, usługi plakowania i rozwieszania reklamy wielkoformatowej w zakresie różnych towarów odzieżowych, ubrań, nakryć głowy, obuwania, sprzętu ochrony osobistej, oraz specjalistycznego sprzętu i wyposażenia ochronnego oraz roboczego dla pracowników różnych zawodów, organizowanie w celach handlowych lub reklamowych wszelkiego typu wystaw i ekspozycji różnych towarów odzieżowych, ubrań, nakryć głowy, obuwania, sprzętu ochrony osobistej, oraz specjalistycznego sprzętu i wyposażenia ochronnego oraz roboczego dla pracowników różnych zawodów, usługi wyszukiwania w komputerowych bazach danych wszelkiego typu informacji dotyczących różnych towarów odzieżowych, ubrań, nakryć głowy, obu-

wia, sprzętu ochrony osobistej, oraz specjalistycznego sprzętu i wyposażenia ochronnego oraz roboczego dla pracowników różnych zawodów.

(111) 206531 (220) 2007 01 03 (210) 319762
 (151) 2008 03 25 (441) 2007 04 16
 (732) ROBOD S.A., Gdańsk, PL.
 (540)

BOSMAN

(531) 26.11.1, 27.5.1

(510), (511) 09 maski przeciw pyłowe, maski przeciw promienne i spawalnicze, nauszniaki akustyczne i inne niż nauszniaki nie medyczne ochronniki słuchu, słuchawki do ochrony słuchu dla pracowników tłumiące drgania niskiej częstotliwości, ochronne zatyczki do uszu, nie będące bielizną ochraniacze osobiste przed udarem napięciowym i ciepłym, przeciw wypadkowy sprzęt ochrony osobistej inny niż ochronna bielizna osobista bezpośrednio przylegająca do ciała, specjalna ochronna bielizna osobista bezpośrednio przylegająca do ciała dla zawodów o szczególnych zagrożeniach zdrowotnych dla radiologów, operatorów mega komputerów, operatorów autoklawów wysokiej syntezy chemicznej, przeciwiskrowy sprzęt ochrony osobistej, ochronniki wzroku takie jak okulary, gogle robocze i ekrany na hełmowe oraz ich części o ile nie są wymienione w innych klasach, hełmy i kaski ochronne oraz ich części o ile nie są wymienione w innych klasach, robocze obuwanie ochronne zabezpieczające przed zgnieceniem stopy z okuwany lub w inny sposób wzmocnionymi noskami, zapiętkami, przyszwami, cholewkami lub wiązaniami, robocze obuwanie ochronne zabezpieczające przed promieniowaniem oraz ogniem, robocze obuwanie ochronne zabezpieczające przed wodą bryzgoszczelną, strugosz czelne i kropłoszczelne inne niż rybackie, jednolite ochronne męskie i damskie bezrozporkowe nieprzemakalne spodnie z kamizelką integralną lub z szelkami i z kaloszami integralnymi lub bez kaloszy integralnych, wyspecjalizowane jednopalczaste lub pięciopalczaste rękawice robocze do ochrony przed wypadkami przy pracy dla różnych specjalności zawodowych, ochronne rękawice azbestowe bezpalcowe, ognioodporne, iskroszczelne niepalne lub trudno palne rękawice spawalnicze jednopalczaste lub pięciopalczaste, osobisty sprzęt przeciw pożarowy dla strażaków taki jak fartuchy, nakołanniki, nagolenniki, naramienniki, kołnierze, okapniki osobiste, ochronne kurtki, spodnie i kombinezony jednoczęściowe o szczególnie wysokiej ognioodporności lub termoizolacyjności, wyspecjalizowane ochronne kurtki, spodnie i kombinezony jednoczęściowe przeznaczone do prac wysokościowych, nagolenniki i nakołanniki specjalnie przeznaczone dla spawaczy, brukarzy, kamieniarzy i glazurników, spawalnicze fartuchy, fartuchy dla robotników drogowych do prac asfaltowych, fartuchy dla rybaków i pracowników przetwórczości spożywczych, naramienniki, kołnierze, okapniki specjalnie przeznaczone dla spawaczy, oraz dla pracowników przemysłu chemicznego, przetwórczego, przemysłu materiałów budowlanych, przemysłu wydobywczego i petrochemicznego, osobiste wykrywacze dymu i gazów jako sprzęt ochronny, zatyczki ochronne do uszu, osobiste ochraniacze na zęby jako sprzęt ochrony osobistej pracowników, zabezpieczające przed wypadkami boty, nie lecznicze zabezpieczająco-ochronne gorsety brzuszne przeciwvibracyjne, nie medyczne ochronne suche kompresy elektryczne zabezpieczające przed wypadkami przy pracach ziemnych, głębinowych i kesonowych, małe poduszki pod kolana lub łokcie i małe materace nadmuchiwane osobiste jako sprzęt zabezpieczający w niektórych zawodach, maski na twarz inne niż przeciwgazowe, nie medyczne obuwanie ochronne z ortopedycznymi zapiętkami lub profilowanymi cholewkami dla pracowników, nie będące rękawiczkami ochronnymi ochraniacze do palców zabezpieczające przed wpływem promieniowania ultrafioletowego, przed zgnieceniem, przed punktowymi rozpryskami substancji agresywnych dla skóry ludzkiej, opaski podtrzymujące na łokcie i kolana dla pracowników fizycznych niektórych zawodów budowlanych i drogownictwa, nie lecznicze i nie medyczne profilaktyczne-ochronne pasy biodrowe inne niż antywibracyjne, nie lecznicze zabezpieczająco-ochronne pasy podłożkowe, wkładki do innych niż ortopedyczne butów roboczych i ochronnych, ochronne nie medyczne pończochy elastyczne samouciskowe przeciw żylakowe dla niektórych zawodów, ekrany przeciw promienne rentgenowskie dla operatorów

urządzeń rentgenowskich, przyborniki na nie medyczny i nie będący lekami osobisty sprzęt pierwszej pomocy taki jak przeciw kurczowe inne niż wypadkowe temblaki, sztywne lub zwijane ochronne okładki na ręce i nogi, tuby z pastami ochronnymi na ręce i nogi, pojemniki z aerozolami ochronnymi przeciw pyłowym i przeciwdymnymi, ochronne ażurowane nie będące odzieżą rękawiczki z włosia dla monterów w zawodach elektronicznych, instrumentariuszy medycznych, weterynarzy, pracowników taśm montażowych i leśników, chełmy ochronne, ochronne kamizelki przeciw promienne i ochronne kamizelki odporne na rozdarcie, przetarcie i przebicie, **25** cholewki do butów, daszki i paski podbródkowe do czapek, czepki na głowę inne niż kąpielowe, czapki pracownicze dla różnych zawodów, fartuchy, fulary, poniki do ubrań ogólnego przeznaczenia i ubrań roboczych, pokrowce osobiste na całość ciała lub na części ciała do prac o szczególnym zapyleniu, lub o szczególnej wilgotności, zarękawki, narękawki mufki polarne, kombinezony jedno i wieloczęściowe, nie będące standardowym umundurowaniem ubrania przeznaczone specjalnie dla kierowców, ekspedientów, sprzedawców, magazynierów, pracowników transportu, ubrania dla pracowników ochrony, bankowców, skórzane ochroniacze palców oraz kończyn nie będące obuwem, jednorazowego użytku odzież celulozowa lub wykonana z materiałów spłisniowych lub igłowanych albo wykonana z przeważającym użyciem tych materiałów, inna niż robocza odzież strugoszczelna, kroploszczelna, wodoszczelna, paroszczelna i wodoodporna, nie wymienione w innych klasach paski do spodni i spódnic oraz szelki do odzieży ogólnego przeznaczenia męskie i damskie oraz szelki do odzieży roboczej, paski koalicynki do odzieży, getry i ochroniacze na obuwiu robocze oraz na obuwiu ogólnego przeznaczenia, gorsety, klosze, kalosze biodrowe, spodnio kalosze, kaptury na odzież, karczki do koszul i marynarek oraz bluz, kołnierzyki przypinane, sandały specjalne z podeszwami przeciwpoślizgowymi do myjni, środki przeciwpoślizgowe do butów, obcasy do obuwia, napiętki, zapiętki i noski ochronne do obuwia, metalowe okucia do obuwia, ochronne daszki na głowę przez słońcem, podwiązki do pończoch, staniki, **35** usługi agencji eksportowo-importowych, reklama i zgrupowanie na rzecz osób trzecich różnych towarów odzieżowych, ubrań, nakryć głowy, obuwia, sprzętu ochrony osobistej, oraz specjalistycznego sprzętu i wyposażenia ochronnego oraz roboczego dla pracowników różnych zawodów, pozwalające nabywcy wygodnie je oglądać i hurtowo lub detalicznie kupować w dużym sklepie wielobranżowym lub supermarkecie, składzie fabrycznym, celnym lub outsourcingowym, oraz w ofercie bezpośredniej i sprzedaży internetowej, usługi informacyjne w zakresie rodzajów różnych towarów odzieżowych, ubrań, nakryć głowy, obuwia, sprzętu ochrony osobistej, oraz specjalistycznego sprzętu i wyposażenia ochronnego oraz roboczego dla pracowników różnych zawodów, usługi ekspozycji różnych towarów odzieżowych, ubrań, nakryć głowy, obuwia, sprzętu ochrony osobistej, oraz specjalistycznego sprzętu i wyposażenia ochronnego oraz roboczego dla pracowników różnych zawodów, usługi plakowania i rozwieszania reklamy wielkoformatowej w zakresie różnych towarów odzieżowych, ubrań, nakryć głowy, obuwia, sprzętu ochrony osobistej, oraz specjalistycznego sprzętu i wyposażenia ochronnego oraz roboczego dla pracowników różnych zawodów, usługi badania rynku w zakresie różnych towarów odzieżowych, ubrań, nakryć głowy, obuwia, sprzętu ochrony osobistej, oraz specjalistycznego sprzętu i wyposażenia ochronnego oraz roboczego dla pracowników różnych zawodów, organizowanie w celach handlowych lub reklamowych wszelkiego typu wystaw i ekspozycji różnych towarów odzieżowych, ubrań, nakryć głowy, obuwia, sprzętu ochrony osobistej, oraz specjalistycznego sprzętu i wyposażenia ochronnego oraz roboczego dla pracowników różnych zawodów, usługowe wyszukiwanie w komputerowych bazach danych wszelkiego typu informacji dotyczących różnych towarów odzieżowych, ubrań, nakryć głowy, obuwia, sprzętu ochrony osobistej, oraz specjalistycznego sprzętu i wyposażenia ochronnego oraz roboczego dla pracowników różnych zawodów.

(111) **206532** (220) 2007 01 03 (210) 319764
 (151) 2008 03 25 (441) 2007 04 16
 (732) ROBOD S.A., Gdańsk, PL.
 (540)

PILOT

(531) 26.11.1, 27.5.1
 (510), (511) **09** maski przeciw pyłowe, maski przeciw promienne i spawalnicze, nauszники akustyczne i inne niż nauszники nie medycz-

ne ochronniki słuchu, słuchawki do ochrony słuchu dla pracowników tłumiące drgania niskiej częstotliwości, ochronne zatyczki do uszu, nie będące białyną ochraniające osobiste przed uderem napięciowym i ciepłym, przeciw wypadkowy sprzęt ochrony osobistej inny niż ochronna białyna osobista bezpośrednio przylegająca do ciała, specjalna ochronna białyna osobista bezpośrednio przylegająca do ciała dla zawodów o szczególnych zagrożeniach zdrowotnych dla radiologów, operatorów mega komputerów, operatorów autoklawów wysokiej syntezy chemicznej, przeciwwiskrowy sprzęt ochrony osobistej, ochronniki wzroku takie jak okulary, gogle robocze i ekrany na hełmowe oraz ich części o ile nie są wymienione w innych klasach, hełmy i kaski ochronne oraz ich części o ile nie są wymienione w innych klasach, robocze obuwiu ochronne zabezpieczające przed zgnieciem stopy z okuwany lub w inny sposób wzmacnianymi noskami, zapiętkami, przyszwami, cholewkami lub wiązaniami, robocze obuwiu ochronne zabezpieczające przed promieniowaniem oraz ogniem, robocze obuwiu ochronne zabezpieczające przed wodą bryzgoszczelne, strugoszczelne i kroploszczelne inne niż rybackie, jednolite ochronne męskie i damskie bezroporkowe nieprzemakalne spodnie z kamizelką integralną lub z szelkami i z kaloszami integralnymi lub bez kaloszy integralnych, wyspecjalizowane jednopalczaste lub pięciopalczaste rękawice robocze do ochrony przed wypadkami przy pracy dla różnych specjalności zawodowych, ochronne rękawice azbestowe bezpalcowe, ognioodporne, iskroszczelne niepalne lub trudno palne rękawice spawalnicze jednopalczaste lub pięciopalczaste, osobisty sprzęt przeciw pożarowy dla strażaków taki jak fartuchy, nakolanniki, nagolenniki, naramienniki, kołnierze, okapniki osobiste, ochronne kurtki, spodnie i kombinezony jednoczęściowe o szczególnie wysokiej ognioodporności lub termoizolacyjności, wyspecjalizowane ochronne kurtki, spodnie i kombinezony jednoczęściowe przeznaczone do prac wysokościowych, nagolenniki i nakolanniki specjalnie przeznaczone dla spawaczy, brukarzy, kamieniarzy i glazurników, spawalnicze fartuchy, fartuchy dla robotników drogowych do prac asfaltowych, fartuchy dla rybaków i pracowników przetwórci spożywczych, naramienniki, kołnierze, okapniki specjalnie przeznaczone dla spawaczy, oraz dla pracowników przemysłu chemicznego, przetwórczego, przemysłu materiałów budowlanych, przemysłu wydobywczego i petrochemicznego, osobiste wykrywacze dymu i gazów jako sprzęt ochronny, zatyczki ochronne do uszu, osobiste ochroniacze na zęby jako sprzęt ochrony osobistej pracowników, zabezpieczające przed wypadkami boty, nie lecznicze zabezpieczająco-ochronne gorsety brzuszne przeciwwibracyjne, nie medyczne ochronne suche kompresy elektryczne zabezpieczające przed wypadkami przy pracach ziemnych, głębinowych i kesonowych, małe poduszki pod kolana lub łokcie i małe materace nadmuchiwane osobiste jako sprzęt zabezpieczający w niektórych zawodach, maski na twarz inne niż przeciwgazowe, nie medyczne obuwiu ochronne z ortopedycznymi zapiętkami lub profilowanymi cholewkami dla pracowników, nie będące rękawiczkami ochronnymi ochraniające do palców zabezpieczające przed wpływem promieniowania ultrafioletowego, przed zgnieciem, przed punktowymi rozpryskami substancji agresywnych dla skóry ludzkiej, opaski podtrzymujące na łokcie i kolana dla pracowników fizycznych niektórych zawodów budowlanych i drogownictwa, nie lecznicze i nie medyczne profilaktyczno-ochronne pasy biodrowe inne niż antywibracyjne, nie lecznicze zabezpieczająco-ochronne pasy podłożdkowe, wkładki do innych niż ortopedyczne butów roboczych i ochronnych, ochronne nie medyczne pończochy elastyczne samouciskowe przeciw żyłakowe dla niektórych zawodów, ekrany przeciw promienne rentgenowskie dla operatorów urządzeń rentgenowskich, przyborniki na nie medyczny i nie będący lekami osobisty sprzęt pierwszej pomocy taki jak przeciwkurczowe inne niż wypadkowe temblaki, sztywne lub zwijane ochronne okładki na ręce i nogi, tuby z pastami ochronnymi na ręce i nogi, pojemniki z aerozolami ochronnymi przeciw pyłowym i przeciwdymnymi, ochronne ażurowane nie będące odzieżą rękawiczki z włosia dla monterów w zawodach elektronicznych, instrumentariuszy medycznych, weterynarzy, pracowników taśm montażowych i leśników, chełmy ochronne, ochronne kamizelki przeciw promienne i ochronne kamizelki odporne na rozdarcie, przetarcie i przebicie.

(111) **206533** (220) 2007 01 03 (210) 319769
 (151) 2008 03 25 (441) 2007 04 16
 (732) ROBOD S.A., Gdańsk, PL.

(540)

RAIN FOREST

(531) 26.11.1, 27.5.1

(510), (511) **09** maski przeciw pyłowe, maski przeciw promienne i spawalnicze, nauszniki akustyczne i inne niż nauszniki nie medyczne ochronniki słuchu, słuchawki do ochrony słuchu dla pracowników tłumiące drgania niskiej częstotliwości, ochronne zatycki do uszu, nie będące bielizną ochraniacze osobiste przed udarem napięciowym i ciepłym, przeciw wypadkowy sprzęt ochrony osobistej inny niż ochronna bielizna osobista bezpośrednio przylegająca do ciała, specjalna ochronna bielizna osobista bezpośrednio przylegająca do ciała dla zawodów o szczególnych zagrożeniach zdrowotnych dla radiologów, operatorów mega komputerów, operatorów autoklawów wysokiej syntezy chemicznej, przeciwiskrowy sprzęt ochrony osobistej, ochronniki wzroku takie jak okulary, gogle robocze i ekrany na hełmowe oraz ich części o ile nie są wymienione w innych klasach, hełmy i kaski ochronne oraz ich części o ile nie są wymienione w innych klasach, robocze obuwie ochronne zabezpieczające przed zgnieceniem stopy z okuwanymi lub w inny sposób wzmacnianymi noskami, zapiętkami, przyszwami, cholewkami lub wiązaniami, robocze obuwie ochronne zabezpieczające przed promieniowaniem oraz ogniem, robocze obuwie ochronne zabezpieczające przed wodą bryzgoszczelne, strugoszczelne i kropłoszczelne inne niż rybackie, jednolite ochronne męskie i damskie bezrozporkowe nieprzemakalne spodnie z kamizelką integralną lub z szelkami i z kaloszami integralnymi lub bez kaloszy integralnych, wyspecjalizowane jednopalczaste lub pięciopalczaste rękawice robocze do ochrony przed wypadkami przy pracy dla różnych specjalności zawodowych, ochronne rękawice azbestowe bezpalcowe, ognioodporne, iskroszczelne niepalne lub trudno palne rękawice spawalnicze jednopalczaste lub pięciopalczaste, osobisty sprzęt przeciw pożarowy dla strażaków taki jak fartuchy, nakolanniki, nagolenniki, naramienniki, kołnierze, okapniki osobiste, ochronne kurtki, spodnie i kombinezony jednoczęściowe o szczególnie wysokiej ognioodporności lub termoizolacyjności, wyspecjalizowane ochronne kurtki, spodnie i kombinezony jednoczęściowe przeznaczone do prac wysokościowych, nagolenniki i nakolanniki specjalnie przeznaczone dla spawaczy, brukarzy, kamieniarzy i glazurników, spawalnicze fartuchy, fartuchy dla robotników drogowych do prac asfaltowych, fartuchy dla rybaków i pracowników przetwórczości spożywczych, naramienniki, kołnierze, okapniki specjalnie przeznaczone dla spawaczy, oraz dla pracowników przemysłu chemicznego, przetwórczego, przemysłu materiałów budowlanych, przemysłu wydobywczego i petrochemicznego, osobiste wykrywacze dymu i gazów jako sprzęt ochronny, zatycki ochronne do uszu, osobiste ochraniacze na zęby jako sprzęt ochrony osobistej pracowników, zabezpieczające przed wypadkami boty, nie lecznicze zabezpieczająco-ochronne gorsety brzuszne przeciwwibracyjne, nie medyczne ochronne suche kompresy elektryczne zabezpieczające przed wypadkami przy pracach ziemnych, głębinowych i kesonowych, małe poduszki pod kolana lub łokcie i małe maty nadmuchiwane osobiste jako sprzęt zabezpieczający w niektórych zawodach, maski na twarz inne niż przeciwigazowe, nie medyczne obuwie ochronne z ortopedycznymi zapiętkami lub profilowanymi cholewkami dla pracowników, nie będące rękawiczkami ochronnymi ochraniacze do palców zabezpieczające przed wpływem promieniowania ultrafioletowego, przed zgnieceniem, przed punktowymi rozpryskami substancji agresywnych dla skóry ludzkiej, opaski podtrzymujące na łokcie i kolana dla pracowników fizycznych niektórych zawodów budowlanych i drogownictwa, nie lecznicze i nie medyczne profilaktyczno-ochronne pasy biodrowe inne niż antywibracyjne, nie lecznicze zabezpieczająco-ochronne pasy podłożadkowe, wkładki do innych niż ortopedyczne butów roboczych i ochronnych, ochronne nie medyczne pończochy elastyczne samociskowe przeciw żyłakowe dla niektórych zawodów, ekrany przeciw promienne rentgenowskie dla operatorów urządzeń rentgenowskich, przyborniki na nie medyczne i nie będący lekami osobisty sprzęt pierwszej pomocy taki jak przeciwskurczowe inne niż wypadkowe temblaki, sztywne lub zwijane ochronne okładki na ręce i nogi, tuby z pastami ochronnymi na ręce i nogi, pojemniki z aerozolami ochronnymi przeciw pyłowym i przeciwdymnymi, ochronne ażurowane nie będące odzieżą rękawiczki z włosia dla monterów w zawodach elektonicznych, instrumentarzysty medycznych, weterynarzy, pracowników taśm montażowych i leśników, chełmy ochronne,

ochronne kamizelki przeciw promienne i ochronne kamizelki odporne na rozdarcie, przetarcie i przebiecie.

(111) **206534** (220) 2007 01 03 (210) 319774
 (151) 2008 03 25 (441) 2007 04 16
 (732) TVN S.A., Warszawa, PL.
 (540)



Kolor znaku: żółty i jego odcienie, czerwony, pomarańczowy, biały
 (531) 19.8.1, 19.8.2, 27.5.1, 29.1.14

(510), (511) **03** środki myjące, czyszczące, piorące i wybielające, kosmetyki, wyroby perfumeryjne, środki do pielęgnacji włosów, środki do czyszczenia zębów, **09** urządzenia i przyrządy do nagrywania, transmisji i reprodukcji dźwięku, obrazu, programy telewizyjne, filmy, audycje radiowe utrwalone w formie zapisanej taśmy filmowej, taśmy video, taśmy magnetycznej, dysków optycznych w wersji przystosowanej do odtwarzania w komputerach multimedialnych, zapisane nośniki obrazu, dźwięku i informacji, automaty sprzedające i mechanizmy do urządzeń uruchamianych przez wrzucenie monety lub żetonu, maszyny liczące, sprzęt przetwarzający dane, komputery, gry komputerowe, **16** papier, karton i wyroby z tych materiałów nie ujęte w innych klasach, druki akcydensowe, kalendarze, foldery, prospekty afisze, plakaty, fotografie, nalepki, publikacje drukowane, czasopisma, książki, broszury, materiały piśmienne, papeterie, torby do pakowania z papieru i tworzyw sztucznych, materiały szkoleniowe i instruktażowe (z wyjątkiem aparatów), **25** odzież, odzież sportowa, obuwie, nakrycia głowy, **28** gry, zabawki i sprzęt sportowy ujęte w tej klasie, gry elektroniczne inne niż komputerowe, ozdoby choinkowe, karty do gry, **35** usługi w zakresie reklamy: organizacja i prowadzenie kampanii reklamowych, wynajem i sprzedaż miejsca i czasu na cele reklamowe w środkach masowego przekazu, usługi produkcji audycji i filmów reklamowych dla radia, telewizji, filmu, Internetu, usługi w zakresie dystrybucji i doręczania prospektów i próbek reklamowych, organizacji pokazów i wystaw, usługi badania opinii publicznej, badania rynku mediów i reklamy, usługi prowadzenia hurtowni i sklepu detalicznego w zakresie towarów powszechnego użytku: odzież, obuwia, wyrobów papierniczych, kosmetyków, chemii gospodarczej, książek, czasopism, gazet, sprzętów gospodarstwa domowego, mebli, wyposażenia wnętrz, usługi prowadzenia sklepu internetowego w zakresie wyżej wymienionych towarów, **38** usługi agencji informacyjnej: zbieranie i rozpowszechnianie informacji, usługi rozpowszechniania programów telewizyjnych, reportaży, filmów dokumentalnych i fabularnych, teleturniejów i widowisk rozrywkowych i sportowych, programów informacyjnych, usługi: emisji telewizyjnej i radiowej, obsługi przekazu dźwięku i obrazu, obsługi przekazu cyfrowego, organizowania systemów transmisyjnych dźwięku, obrazu i sygnału cyfrowego, rozpowszechniania programów i informacji za pośrednictwem sieci informatycznych-Internetu, sieci teleinformatycznych i przekazu satelitarnego, emisja i rozpowszechnianie audycji z interaktywnym udziałem widzów, **41** usługi rozrywki i nauczania: organizacja rozrywkowych widowisk telewizyjnych, audycji radiowych, produkcja filmów dokumentalnych, reportaży, programów telewizyjnych, organizacji teleturniejów i konkursów, organizacji i prowadzenia audycji, teleturniejów i konkursów z interaktywnym udziałem widzów i słuchaczy w czasie realnym, organizacji nauczania, nauczanie korespondencyjne zgodnie z zapotrzebowaniem uczestników, organizacja i prowadzenie nauczania na odległość za pośrednictwem Internetu, radia, telewizji, usługi wynajmowania studia nagraniowego, filmowego, organizacji i produkcji nagrań filmowych, dźwiękowych, usługi organizacji imprez artystycznych, estradowych, sportowych, rekreacyjnych, usługi obsługi technicznej i menedżerskiej produkcji telewizyjnej i filmowej, usługi wynajmu dekoracji, kostiumów i rekwizytów oraz pomieszczeń do celów rozrywkowych, sprzętu telewizyjnego, radiowego, filmowego,

kinematograficznego, usługi wydawnicze: publikowanie książek i innych materiałów drukowanych, udostępnianie tych publikacji za pośrednictwem Internetu, organizowanie konkursów piękności, zabaw, zawodów sportowych, prowadzenie parków rozrywki, **42** usługi administrowania prawami własności intelektualnej, udzielania licencji i pośrednictwa w obrocie prawami własności intelektualnej, opracowywanie i wdrażanie programów komputerowych, oprogramowanie komputerowe, badania w dziedzinie usług medialnych-prace badawczo wdrożeniowe dotyczące opracowywania i wdrażania nowych technologii w dziedzinie usług medialnych, prognozy pogody.

(111) **206535** (220) 2007 01 03 (210) 319775
 (151) 2008 03 25 (441) 2007 04 16
 (732) TVN S.A., Warszawa, PL.
 (540)



Kolor znaku: czarny, beżowy, kremowy, żółty
 (531) 27.5.1, 29.1.14

(510), (511) **03** środki myjące, czyszczące, piorące i wybielające, kosmetyki, wyroby perfumeryjne, środki do pielęgnacji włosów, środki do czyszczenia zębów, **09** urządzenia i przyrządy do nagrywania, transmisji i reprodukcji dźwięku, obrazu, programy telewizyjne, filmy, audycje radiowe utrwalone w formie zapisanej taśmy filmowej, taśmy video, taśmy magnetycznej, dysków optycznych w wersji przystosowanej do odtwarzania w komputerach multimedialnych, zapisane nośniki obrazu, dźwięku i informacji, automaty sprzedające i mechanizmy do urządzeń uruchamianych przez wrzucenie monety lub żetonu, maszyny liczące, sprzęt przetwarzający dane, komputery, gry komputerowe, **16** papier, karton i wyroby z tych materiałów nie ujęte w innych klasach, druki akcydensowe, kalendarze, foldery, prospekty, afisze, plakaty, fotografie, nalepki, publikacje drukowane, czasopisma, książki, broszury, materiały piśmienne, papeterie, torby do pakowania z papieru i tworzyw sztucznych, materiały szkoleniowe i instruktażowe (z wyjątkiem aparatów), **25** odzież, odzież sportowa, obuwie, nakrycia głowy, **28** gry, zabawki i sprzęt sportowy ujęte w tej klasie, gry elektroniczne inne niż komputerowe, ozdoby choinkowe, karty do gry, **35** usługi w zakresie reklamy: organizacja i prowadzenie kampanii reklamowych, wynajem i sprzedaż miejsca i czasu na cele reklamowe w środkach masowego przekazu, usługi produkcji audycji i filmów reklamowych dla radia, telewizji, filmu, Internetu, usługi w zakresie dystrybucji i doręczania prospektów i próbek reklamowych, organizacji pokazów i wystaw, usługi badania opinii publicznej, badania rynku mediów i reklamy, usługi prowadzenia hurtowni i sklepu detalicznego w zakresie towarów powszechnego użytku: odzieży, obuwia, wyrobów papierniczych, kosmetyków, chemii gospodarczej, książek, czasopism, gazet, sprzętów gospodarstwa domowego, mebli, wyposażenia wnętrz, usługi prowadzenia sklepu internetowego w zakresie wyżej wymienionych towarów, **38** usługi agencji informacyjnej: zbieranie i rozpowszechnianie informacji, usługi rozpowszechniania programów telewizyjnych, reportaży, filmów dokumentalnych i fabularnych, teleturniejów i widowisk rozrywkowych i sportowych, programów informacyjnych, usługi: emisji telewizyjnej i radiowej, obsługi przekazu dźwięku i obrazu, obsługi przekazu cyfrowego, organizowania systemów transmisyjnych dźwięku, obrazu i sygnału cyfrowego, rozpowszechniania programów i informacji za pośrednictwem sieci informatycznych-Internetu, sieci teleinformatycznych i przekazu satelitarnego, emisja i rozpowszechnianie audycji z interaktywnym udziałem widzów, **41** usługi rozrywki i nauczania: organizacja rozrywkowych widowisk telewizyjnych, audycji radiowych, produkcja filmów dokumentalnych, reportaży, programów telewizyjnych, organizacji teleturniejów i konkursów, organizacji i prowadzenia audycji, teleturniejów i konkursów z interaktywnym udziałem widzów i słuchaczy w czasie realnym, organizacji nauczania, nauczanie korespondencyjne zgodnie z zapotrzebowaniem uczestników, organizacja i prowadzenie nauczania na odległość za pośrednictwem Internetu, radia, telewizji, usługi wy-

najmowania studia nagraniowego, filmowego, organizacji i produkcji nagrań filmowych, dźwiękowych, usługi organizacji imprez artystycznych, estradowych, sportowych, rekreacyjnych, usługi obsługi technicznej i menedżerskiej produkcji telewizyjnej i filmowej, usługi wynajmu dekoracji, kostiumów i rekwizytów oraz pomieszczeń do celów rozrywkowych, sprzętu telewizyjnego, radiowego, filmowego, kinematograficznego, usługi wydawnicze: publikowanie książek i innych materiałów drukowanych, udostępnianie tych publikacji za pośrednictwem Internetu, organizowanie konkursów piękności, zabaw, zawodów sportowych, prowadzenie parków rozrywki, **42** usługi administrowania prawami własności intelektualnej, udzielania licencji i pośrednictwa w obrocie prawami własności intelektualnej, opracowywanie i wdrażanie programów komputerowych, oprogramowanie komputerowe, badania w dziedzinie usług medialnych-prace badawczo wdrożeniowe dotyczące opracowywania i wdrażania nowych technologii w dziedzinie usług medialnych, prognozy pogody.

(111) **206536** (220) 2007 01 03 (210) 319777
 (151) 2008 03 25 (441) 2007 04 16
 (732) TVN S.A., Warszawa, PL.
 (540)



Kolor znaku: czarny, brązowy, biały, czerwony
 (531) 27.5.1, 29.1.14

(510), (511) **03** środki myjące, czyszczące, piorące i wybielające, kosmetyki, wyroby perfumeryjne, środki do pielęgnacji włosów, środki do czyszczenia zębów, **09** urządzenia i przyrządy do nagrywania, transmisji i reprodukcji dźwięku, obrazu, programy telewizyjne, filmy, audycje radiowe utrwalone w formie zapisanej taśmy filmowej, taśmy video, taśmy magnetycznej, dysków optycznych w wersji przystosowanej do odtwarzania w komputerach multimedialnych, zapisane nośniki obrazu, dźwięku i informacji, automaty sprzedające i mechanizmy do urządzeń uruchamianych przez wrzucenie monety lub żetonu, maszyny liczące, sprzęt przetwarzający dane, komputery, gry komputerowe, **16** papier, karton i wyroby z tych materiałów nie ujęte w innych klasach, druki akcydensowe, kalendarze, foldery, prospekty, afisze, plakaty, fotografie, nalepki, publikacje drukowane, czasopisma, książki, broszury, materiały piśmienne, papeterie, torby do pakowania z papieru i tworzyw sztucznych, materiały szkoleniowe i instruktażowe (z wyjątkiem aparatów), **25** odzież, odzież sportowa, obuwie, nakrycia głowy, **28** gry, zabawki i sprzęt sportowy ujęte w tej klasie, gry elektroniczne inne niż komputerowe, ozdoby choinkowe, karty do gry, **35** usługi w zakresie reklamy: organizacja i prowadzenie kampanii reklamowych, wynajem i sprzedaż miejsca i czasu na cele reklamowe w środkach masowego przekazu, usługi produkcji audycji i filmów reklamowych dla radia, telewizji, filmu, Internetu, usługi w zakresie dystrybucji i doręczania prospektów i próbek reklamowych, organizacji pokazów i wystaw, usługi badania opinii publicznej, badania rynku mediów i reklamy, usługi prowadzenia hurtowni i sklepu detalicznego w zakresie towarów powszechnego użytku: odzieży, obuwia, wyrobów papierniczych, kosmetyków, chemii gospodarczej, książek, czasopism, gazet, sprzętów gospodarstwa domowego, mebli, wyposażenia wnętrz, usługi prowadzenia sklepu internetowego w zakresie wyżej wymienionych towarów, **38** usługi agencji informacyjnej: zbieranie i rozpowszechnianie informacji, usługi rozpowszechniania programów telewizyjnych, reportaży, filmów dokumentalnych i fabularnych, teleturniejów i widowisk rozrywkowych i sportowych, programów informacyjnych, usługi: emisji telewizyjnej i radiowej, obsługi przekazu dźwięku i obrazu, obsługi przekazu cyfrowego, organizowania systemów transmisyjnych dźwięku, obrazu i sygnału cyfrowego, rozpowszechniania programów i informacji za pośrednictwem sieci informatycznych-Internetu, sieci teleinformatycznych i przekazu satelitarnego, emisja i rozpowszechnianie audycji z interaktywnym udziałem widzów, **41** usługi

rozrywki i nauczania: organizacja rozrywkowych widowisk telewizyjnych, audycji radiowych, produkcja filmów dokumentalnych, reportaży, programów telewizyjnych, organizacji teleturniejów i konkursów, organizacji i prowadzenia audycji, teleturniejów i konkursów z interaktywnym udziałem widzów i słuchaczy w czasie realnym, organizacji nauczania, nauczanie korespondencyjne zgodnie z zapotrzebowaniem uczestników, organizacja i prowadzenie nauczania na odległość za pośrednictwem Internetu, radia, telewizji, usługi wynajmowania studia nagraniowego, filmowego, organizacji i produkcji nagrań filmowych, dźwiękowych, usługi organizacji imprez artystycznych, estradowych, sportowych, rekreacyjnych, usługi obsługi technicznej i menedżerskiej produkcji telewizyjnej i filmowej, usługi wynajmu dekoracji, kostiumów i rekwizytów oraz pomieszczeń do celów rozrywkowych, sprzętu telewizyjnego, radiowego, filmowego, kinematograficznego, usługi wydawnicze: publikowanie książek i innych materiałów drukowanych, udostępnianie tych publikacji za pośrednictwem Internetu, organizowanie konkursów piękności, zabaw, zawodów sportowych, prowadzenie parków rozrywki, **42** usługi administrowania prawami własności intelektualnej, udzielania licencji i pośrednictwa w obrocie prawami własności intelektualnej, opracowywanie i wdrażanie programów komputerowych, oprogramowanie komputerowe, badania w dziedzinie usług medialnych-prace badawczo wdrożeniowe dotyczące opracowywania i wdrażania nowych technologii w dziedzinie usług medialnych, prognozy pogody.

(111) **206537** (220) 2007 01 03 (210) 319778
 (151) 2008 03 25 (441) 2007 04 16
 (732) TVN S.A., Warszawa, PL.
 (540)



Kolor znaku: szary i jego odcienie, czerwony, czarny, biały

(531) 20.1.3, 20.7.1, 27.5.1, 29.1.14

(510), (511) **03** środki myjące, czyszczące, piorące i wybielające, kosmetyki, wyroby perfumeryjne, środki do pielęgnacji włosów, środki do czyszczenia zębów, **09** urządzenia i przyrządy do nagrywania, transmisji i reprodukcji dźwięku, obrazu, programy telewizyjne, filmy, audycje radiowe utrwalone w formie zapisanej taśmy filmowej, taśmy video, taśmy magnetycznej, dysków optycznych w wersji przystosowanej do odtwarzania w komputerach multimedialnych, zapisane nośniki obrazu, dźwięku i informacji, automaty sprzedające i mechanizmy do urządzeń uruchamianych przez wrzucenie monety lub żetonu, maszyny liczące, sprzęt przetwarzający dane, komputery, gry komputerowe, **16** papier, karton i wyroby z tych materiałów nie ujęte w innych klasach, druki akcydensowe, kalendarze, foldery, prospekty, afisze, plakaty, fotografie, nalepki, publikacje drukowane, czasopisma, książki, broszury, materiały piśmienne, papeterie, torby do pakowania z papieru i tworzyw sztucznych, materiały szkoleniowe i instruktażowe (z wyjątkiem aparatów), **25** odzież, odzież sportowa, obuwie, nakrycia głowy, **28** gry, zabawki i sprzęt sportowy ujęte w tej klasie, gry elektroniczne inne niż komputerowe, ozdoby choinkowe, karty do gry, **35** usługi w zakresie reklamy: organizacja i prowadzenie kampanii reklamowych, wynajem i sprzedaż miejsca i czasu na cele reklamowe w środkach masowego przekazu, usługi produkcji audycji i filmów reklamowych dla radia, telewizji, filmu, Internetu, usługi w zakresie dystrybucji i doręczania prospektów i próbek reklamowych, organizacji pokazów i wystaw, usługi badania opinii publicznej, badania rynku mediów i reklamy, usługi prowadzenia hurtowni i sklepu detalicznego w zakresie towarów powszechnego użytku: odzieży, obuwia, wyrobów papierniczych, kosmetyków, chemii gospodarczej, książek, czasopism, gazet, sprzętów gospodarstwa domowego, mebli, wyposażenia wnętrz, usługi prowadzenia sklepu internetowego w zakresie wyżej wymienionych towarów, **38** usługi agencji informacyjnej: zbieranie i rozpowszechnianie informacji, usługi rozpowszechniania programów telewizyjnych, reportaży, filmów dokumentalnych i fabularnych, teleturniejów i widowisk rozrywkowych i sportowych, programów informacyjnych, usługi: emisji telewizyjnej i radiowej, obsługi przekazu dźwięku i obrazu, obsłu-

gi przekazu cyfrowego, organizowania systemów transmisyjnych dźwięku, obrazu i sygnału cyfrowego, rozpowszechniania programów i informacji za pośrednictwem sieci informatycznych-Internetu, sieci teleinformatycznych i przekazu satelitarne, emisja i rozpowszechnianie audycji z interaktywnym udziałem widzów, **41** usługi rozrywki i nauczania: organizacja rozrywkowych widowisk telewizyjnych, audycji radiowych, produkcja filmów dokumentalnych, reportaży, programów telewizyjnych, organizacji teleturniejów i konkursów, organizacji i prowadzenia audycji, teleturniejów i konkursów z interaktywnym udziałem widzów i słuchaczy w czasie realnym, organizacji nauczania, nauczanie korespondencyjne zgodnie z zapotrzebowaniem uczestników, organizacja i prowadzenie nauczania na odległość za pośrednictwem Internetu, radia, telewizji, usługi wynajmowania studia nagraniowego, filmowego, organizacji i produkcji nagrań filmowych, dźwiękowych, usługi organizacji imprez artystycznych, estradowych, sportowych, rekreacyjnych, usługi obsługi technicznej i menedżerskiej produkcji telewizyjnej i filmowej, usługi wynajmu dekoracji, kostiumów i rekwizytów oraz pomieszczeń do celów rozrywkowych, sprzętu telewizyjnego, radiowego, filmowego, kinematograficznego, usługi wydawnicze: publikowanie książek i innych materiałów drukowanych, udostępnianie tych publikacji za pośrednictwem Internetu, organizowanie konkursów piękności, zabaw, zawodów sportowych, prowadzenie parków rozrywki, **42** usługi administrowania prawami własności intelektualnej, udzielania licencji i pośrednictwa w obrocie prawami własności intelektualnej, opracowywanie i wdrażanie programów komputerowych, oprogramowanie komputerowe, badania w dziedzinie usług medialnych-prace badawczo wdrożeniowe dotyczące opracowywania i wdrażania nowych technologii w dziedzinie usług medialnych, prognozy pogody.

(111) **206538** (220) 2007 01 03 (210) 319790
 (151) 2008 04 07 (441) 2007 04 16
 (732) TVN S.A., Warszawa, PL.

(540) Beczki, morze, ludzie

(510), (511) **03** środki myjące, czyszczące, piorące i wybielające, kosmetyki, wyroby perfumeryjne, środki do pielęgnacji włosów, środki do czyszczenia zębów, **09** urządzenia i przyrządy do nagrywania, transmisji i reprodukcji dźwięku, obrazu, programy telewizyjne, filmy, audycje radiowe utrwalone w formie zapisanej taśmy filmowej, taśmy video, taśmy magnetycznej, dysków optycznych w wersji przystosowanej do odtwarzania w komputerach multimedialnych, zapisane nośniki obrazu, dźwięku i informacji, automaty sprzedające i mechanizmy do urządzeń uruchamianych przez wrzucenie monety lub żetonu, maszyny liczące, sprzęt przetwarzający dane, komputery, gry komputerowe, **16** papier, karton i wyroby z tych materiałów nie ujęte w innych klasach, druki akcydensowe, kalendarze, foldery, prospekty, afisze, plakaty, fotografie, nalepki, publikacje drukowane, czasopisma, książki, broszury, materiały piśmienne, papeterie, torby do pakowania z papieru i tworzyw sztucznych, materiały szkoleniowe i instruktażowe (z wyjątkiem aparatów), **25** odzież, odzież sportowa, obuwie, nakrycia głowy, **28** gry, zabawki i sprzęt sportowy ujęte w tej klasie, gry elektroniczne inne niż komputerowe, ozdoby choinkowe, karty do gry, **35** usługi w zakresie reklamy: organizacja i prowadzenie kampanii reklamowych, wynajem i sprzedaż miejsca i czasu na cele reklamowe w środkach masowego przekazu, usługi produkcji audycji i filmów reklamowych dla radia, telewizji, filmu, Internetu, usługi w zakresie dystrybucji i doręczania prospektów i próbek reklamowych, organizacji pokazów i wystaw, usługi badania opinii publicznej, badania rynku mediów i reklamy, usługi prowadzenia hurtowni i sklepu detalicznego w zakresie towarów powszechnego użytku: odzieży, obuwia, wyrobów papierniczych, kosmetyków, chemii gospodarczej, książek, czasopism, gazet, sprzętów gospodarstwa domowego, mebli, wyposażenia wnętrz, usługi prowadzenia sklepu internetowego w zakresie wyżej wymienionych towarów, **38** usługi agencji informacyjnej: zbieranie i rozpowszechnianie informacji, usługi rozpowszechniania programów telewizyjnych, reportaży, filmów dokumentalnych i fabularnych, teleturniejów i widowisk rozrywkowych i sportowych, programów informacyjnych, usługi: emisji telewizyjnej i radiowej, obsługi przekazu dźwięku i obrazu, obsłu-

rozrywki i nauczania: organizacja rozrywkowych widowisk telewizyjnych, audycji radiowych, produkcja filmów dokumentalnych, reportaży, programów telewizyjnych, organizacji teleturniejów i konkursów, organizacji i prowadzenia audycji, teleturniejów i konkursów z interaktywnym udziałem widzów i słuchaczy w czasie realnym, organizacji nauczania, nauczanie korespondencyjne zgodnie z zapotrzebowaniem uczestników, organizacja i prowadzenie nauczania na odległość za pośrednictwem Internetu, radia, telewizji, usługi wynajmowania studia nagraniowego, filmowego, organizacji i produkcji nagrań filmowych, dźwiękowych, usługi organizacji imprez artystycznych, estradowych, sportowych, rekreacyjnych, usługi obsługi technicznej i menedżerskiej produkcji telewizyjnej i filmowej, usługi wynajmu dekoracji, kostiumów i rekwizytów oraz pomieszczeń do celów rozrywkowych, sprzętu telewizyjnego, radiowego, filmowego, kinematograficznego, usługi wydawnicze: publikowanie książek i innych materiałów drukowanych, udostępnianie tych publikacji za pośrednictwem Internetu, organizowanie konkursów piękności, zabaw, zawodów sportowych, prowadzenie parków rozrywki, **42** usługi administrowania prawami własności intelektualnej, udzielania licencji i pośrednictwa w obrocie prawami własności intelektualnej, opracowywanie i wdrażanie programów komputerowych, oprogramowanie komputerowe, badania w dziedzinie usług medialnych-prace badawczo wdrożeniowe dotyczące opracowywania i wdrażania nowych technologii w dziedzinie usług medialnych, prognozy pogody.

(111) **206539** (220) 2007 01 03 (210) 319809
(151) 2008 04 07 (441) 2007 04 16
(732) WYETH, Madison, US.

(540) ENBREL PENCLIC
(510), (511) **05** preparat farmaceutyczny we wstępnie napełnionych strzykawkach automatycznych, do leczenia reumatoidalnego zapalenia stawów, zeszywniającego zapalenia stawów kręgosłupa, łuszczycowego zapalenia stawów, młodzieńczego idiopatycznego zapalenia stawów oraz łuszczycy.

(111) **206540** (220) 2007 01 03 (210) 319811
(151) 2008 04 02 (441) 2007 04 16
(732) WYETH, Madison, US.

(540) ENBREL SMARTCLIC
(510), (511) **05** preparat farmaceutyczny we wstępnie napełnionych strzykawkach automatycznych, do leczenia reumatoidalnego zapalenia stawów, zeszywniającego zapalenia stawów kręgosłupa, łuszczycowego zapalenia stawów, młodzieńczego idiopatycznego zapalenia stawów oraz łuszczycy.

(111) **206541** (220) 2007 02 08 (210) 321099
(151) 2008 06 06 (441) 2007 05 14
(732) Przedsiębiorstwo Polsko-Kanadyjskie PRO-STAL Spółka z o.o., Ruda Śląska, PL.
(540)



Kolor znaku: granatowy, srebrny, biały

(531) 25.7.20, 26.4.4, 29.1.13
(510), (511) **06** wyroby metalowe, **35** usługi sprzedaży hurtowej metali i rud metali, odpadów i złomu, materiałów budowlanych i wyposażenia sanitarnego, paliw stałych, ciekłych, gazowych oraz produktów pochodnych, usługi w zakresie zarządzania hotelami i motelami, **39** usługi w zakresie towarowego transportu drogowego pojazdami specjalizowanymi i uniwersalnymi, wynajmowanie samochodów ciężarowych z kierowcą, wynajmowania środków transportu lądowego, przeladunku towarów, magazynowania i przechowywania towarów, **40** usługi w zakresie obróbki mechanicznej elementów metalowych.

(111) **206542** (220) 2007 01 09 (210) 319969
(151) 2008 04 15 (441) 2007 04 16

(732) Zakład Konfekcji Dziecięcej „PINOKIO” Mariola i Leszek Giziński Spółka Jawna, Piotrków Trybunalski, PL.
(540) PINOKIO
(510), (511) **25** dziecięca odzież, nakrycia głowy.

(111) **206543** (220) 2007 01 04 (210) 319841
(151) 2008 07 03 (441) 2007 04 16
(732) Dariusz Skrzypek, Białe Błota, PL.
(540)



Kolor znaku: jasnozielony, zielony, żółty

(531) 26.3.2, 26.13.25, 27.5.1, 29.1.2, 29.1.3
(510), (511) **41** edukacja, kultura fizyczna, usługi instruktorów gimnastyki, kluby zdrowia (usługi poprawiania kondycji), organizowanie i obsługa konferencji, organizowanie i obsługa kongresów, kursy korespondencyjne, publikowanie książek, kształcenie praktyczne (pokazy), nauczanie, nauczanie korespondencyjne, obozy sportowe, organizowanie i prowadzenie seminariów, organizowanie i prowadzenie sympozjów, organizowanie i prowadzenie zjazdów, produkcja filmów, produkcja filmów na taśmach wideo, publikowanie tekstów, usługi związane z organizacją wypoczynku, wyższe uczelnie, **44** aromaterapia, usługi banku krwi, chiropraktyka (nastawianie kręgosłupa), chirurgia plastyczna, dentystryka, domy dla rekonwalescentów, domy starców, fizjoterapia, fizykoterapia, hospicja, implantacja włosów, kliniki medyczne, lecznice, masaż, medyczna opieka pielęgniarska, usługi położnicze, pomoc medyczna, porady w zakresie farmakologii, porady psychologiczne, salony piękności, sanatoria, szpitale, usługi zapłodnienia metodą in vitro, opieka zdrowotna.

(111) **206544** (220) 2002 12 23 (210) 259220
(151) 2008 06 23 (441) 2003 06 30
(732) LUKAS Bank S.A., Wrocław, PL.

(540) "tak powinno być w każdym banku"
(510), (511) **36** usługi w zakresie: operacji bankowych, analiz finansowych, depozytów bankowych, emisji czeków i kart kredytowych, doradztwa w sprawach bankowych i finansowych, pośrednictwa giełdowego, informacji bankowej, doradztwa w zakresie inwestycji kapitałowych, wymiany pieniędzy, kredytów, gromadzenia i lokowania oszczędności, wyceny, pożyczek i kredytów, elektronicznego transferu środków finansowych, gwarancji (kaucji).

(111) **206545** (220) 2005 09 15 (210) 300044
(151) 2008 06 06 (441) 2005 12 27
(732) BIL-CUP Szymon Sikora, Poznań, PL.
(540)



Kolor znaku: czarny, żółty

(531) 19.9.1, 26.1.2, 27.5.1, 29.1.2, 29.1.8
(510), (511) **06** blacha aluminiowa modyfikowana dla celów sublimacji, metalowe tabliczki identyfikacyjne, statuetki i odznaki z metali nieszlachetnych, laurki, dyplomy, certyfikaty, podziękowania jako materiały drukowane na podłożach metalowych nieszlachetnych, **16** laurki, dyplomy, certyfikaty, podziękowania jako materiały drukowane na nośnikach papierowych, emblematy, pieczęcie papierowe, atramenty, farby drukarskie, **20** stoły do gier towarzyskich, meble włoskie do gier i meble użytkowe, podkłady z drewna lub materiałów drewnopodobnych pod dyplomy, tabliczki identyfikacyjne niemetalowe, **21** puchary i pater z metali nieszlachetnych i niemetalowe, statuetki niemetalowe, niemetalowe postumenty pod puchary, pater i statuetki, etui do medali, pater, tabliczek, **28** stoły bilardowe,

sprzęt i akcesoria bilardowe, sprzęt i akcesoria do lotek (rzutek), gry i sprzęt do gier towarzyskich i kasynowych.

(111) **206546** (220) 2001 04 05 (210) 234103
(151) 2008 05 26

(732) MASPEX WADOWICE Spółka z o.o., Wadowice, PL.

(540) Carotella

(510), (511) **29** marmolady, przetwory z warzyw i owoców, konfitury, dżemy, galaretki jadalne, **30** kawa, herbata, kakao, czekolada, napoje na bazie kawy, napoje na bazie kakao, napoje na bazie czekolady, miód, słodczyce, cukierki, cukierki twarde, landrynki, cukierki z witaminami, drażetki z masą czekoladową otoczone powłoką z cukru, ciastka, ciastka, ciasto w proszku, nadzienia cukiernicze, wyroby cukiernicze, jogurt, wyroby z kakao, muesli, lody, lody spożywcze w proszku, płatki kukurydziane, karmelki, polewy owocowe, polewa czekoladowa, polewa kakaowa, polewy aromatyzowane, dodatki do deserów, sosy owocowe, sosy czekoladowe, sosy kakaowe, kremy owocowe, kremy czekoladowe, sosy aromatyzowane, **32** napoje instant, napoje bezalkoholowe, wody mineralne, gazowane i niegazowane, nektary owocowe, syropy owocowe, proszek do produkcji napojów, pastylki do produkcji napojów, soki owocowe, soki warzywne, soki owocowo-warzywne, soki wieloowocowe, soki, soki wielowarzywne, napoje owocowe, napoje warzywne, napoje wieloowocowe, napoje wielowarzywne; napoje alkoholowe, wino, koktajle winne, nalewki koktajlowe, aperitify, wermuty, miody pitne, wódki, koktajle, spirytus, **33** napoje alkoholowe, wino, koktajle winne, nalewki koktajlowe, aperitify, wermuty, miody pitne, wódki, koktajle, spirytus.

(111) **206547** (220) 2002 02 13 (210) 246410
(151) 2008 05 26 (441) 2002 08 26

(732) MASPEX WADOWICE Spółka z o.o., Wadowice, PL.

(540)



Kolor znaku: czerwony, żółty, biały, pomarańczowy

(531) 1.15.7, 27.5.1, 29.1.14

(510), (511) **30** kawa, herbata, kakao, czekolada, napoje na bazie kawy, napoje na bazie kakao, napoje na bazie czekolady, czekolada pitna, gorąca czekolada, aromatyzowana czekolada pitna, miód, słodczyce, cukierki, cukierki twarde, landrynki, cukierki z witaminami, drażetki polerowane, biszkopty, bułeczki słodkie, bułki, chleb, chleb bezdrożdżowy, pieczywo chrupkie, ciasto na ciastka, chipsy, chipsy smakowe, herbatniki, keks ryżowy, krakersy, suchary, produkty zbożowe, ziarna zbóż, wyroby piekarnicze, ciastkarskie, mączne, ciastka, wyroby cukiernicze, jogurt, wyroby z kakao, **32** napoje instant, napoje bezalkoholowe, wody mineralne, soki, soki owocowe, soki marchwiowe, soki przecierowe, soki owocowe, soki wieloowocowe, napoje owocowe, syropy, nektary.

(111) **206548** (220) 2002 09 20 (210) 255290
(151) 2008 06 25 (441) 2003 03 24

(732) ARSINUM Spółka z o.o., Warszawa, PL.

(540) ARSENAŁ

(510), (511) **35** usługi reklamowe, usługi w zakresie wynajmowania przestrzeni na cele reklamowe, usługi w zakresie badania opinii i rynku, doradztwo w zakresie prowadzenia działalności gospodarczej i w zakresie public relations, usługi w zakresie organizacji wystaw handlowych i reklamowych, usługi w zakresie sprzedaży detalicznej i hurtowej żywności, napojów i tytoniu, **39** usługi turystyczne, usługi w zakresie dystrybucji towarów, usługi parkingowe, usługi w zakresie magazynowania i składowania towarów, usługi w zakresie transportu morskiego, powietrznego i lądowego, **41** usługi w zakresie produkcji filmów i widowisk, usługi w zakresie impresariatu, usługi rozrywkowe, usługi związane z organizacją wypoczynku, organizacja kursów edukacyjnych, organizowanie przyjęć i bankietów, konferencji, konkursów, festiwali, biennale, **43** usługi hotelarskie i restauracyjne, usługi w zakresie cateringu, usługi w zakresie prowadzenia barów, kawiarni, restauracji, klubów nocnych.

usługi w zakresie cateringu, usługi w zakresie prowadzenia barów, kawiarni, restauracji, klubów nocnych.

(111) **206549** (220) 2003 08 18 (210) 268696
(151) 2008 05 06 (441) 2004 02 23

(732) Firma Handlowa SARIUS Artur Mańczak, Rewa, PL.

(540) PERFEKT

(510), (511) **08** narzędzia, przyrządy ręcznie sterowane i części do nich: wiertła, dłuta, frezy, gwintownice, kielnie, kilofy, kleszcze do osadzania kołków, klucze maszynowe, krążki czepne, łomy, imadła, młotki, nożyce, obcęgi, ostrzarki, nitownice, pilniki, piły, przecinaki, punktaki, siekiery, przyrządy ręczne do szlifowania i polerowania, szczypce, śrubokręty, tarcze szlifierskie, wiertarko-frezarki.

(111) **206550** (220) 2003 08 21 (210) 268919
(151) 2008 05 13 (441) 2004 02 23

(732) PCZ Polski Holding Medyczny Spółka z o.o., Wrocław, PL.

(540)



Kolor znaku: niebieski i odcienie

(531) 26.1.2, 27.5.1, 29.1.4

(510), (511) **05** produkty farmaceutyczne, **10** aparatura i instrumenty medyczne, chirurgiczne i stomatologiczne, **36** usługi w zakresie ubezpieczeń, **44** usługi medyczne z zakresu diagnozowania, leczenia, rehabilitacji i opieki psychologicznej i psychiatrycznej.

(111) **206551** (220) 2004 02 16 (210) 276410
(151) 2008 04 10 (441) 2004 05 17

(732) MAKRUM S.A., Bydgoszcz, PL.

(540)



Kolor znaku: granatowy i odcienie, biały

(531) 26.1.6, 29.1.12

(510), (511) **06** konstrukcje metalowe: metalowe konstrukcje wsporcze, konstrukcje stalowe cylindryczne, kominy metalowe, podesty metalowe, pomosty metalowe, **07** maszyny i urządzenia do utylizacji odpadów komunalnych jak: sita, przenośniki nadawy, biostabilizator, oddzielacze przedmiotów twarde, przesiewacze wibracyjne, maszyny i urządzenia do aktywnej ochrony środowiska jak: granulatory, rozdrabniacze, sortowniki, prażaki, **11** piece obrotowe, paleniska pyłowe, **37** usługi w zakresie nadzoru nad montażem maszyn i urządzeń, **42** usługi projektowo-konstrukcyjne maszyn i urządzeń (dla przemysłu materiałów budowlanych, górnictwa i ochrony środowiska).

(111) **206552** (220) 2004 03 29 (210) 278452
(151) 2008 03 19 (441) 2004 07 12

(732) „REFLEKS” Spółka z ograniczoną odpowiedzialnością,

Wrocław, PL.

(540)



Kolor znaku: niebieski, czerwony, biały

(531) 26.2.7, 27.5.1, 29.1.13

(510), (511) **37** czyszczenie i sprzątanie budynków, jezdni i chodników, mycie i czyszczenie okien, malowanie, instalowanie alarmów i naprawy urządzeń przeciwwłamaniowych, konserwacja i naprawy sejfów, naprawy i remonty budowlane, **39** wynajmowanie miejsc na parkingach, usługi związane z parkowaniem samochodów, **40** recykling odpadów, spalanie odpadów, unieszkodliwianie odpadów, uzdatnianie wody, oczyszczanie powietrza, **45** ochrona osobista, eskortowanie, agencje detektywistyczne, agencje ochrony nocnej, strażnicy, ochrona mienia, doradztwo w sprawach bezpieczeństwa, monitoring systemów bezpieczeństwa i antywłamaniowych.

(111) **206553** (220) 2004 05 26 (210) 281244
 (151) 2008 05 06 (441) 2004 09 06
 (732) Przedsiębiorstwo Produkcyjno-Handlowo-Usługowe „PAKARD” Zbigniew Dąbrowski, Wołomin, PL.
 (540)



Kolor znaku: biały, czarny, żółty, pomarańczowy, czerwony, szaroniebieski, ciemnoniebieski, jasnoniebieski
 (531) 26.4.2, 27.5.1, 29.1.15

(510), (511) **35** prowadzenie sklepów i hurtowni w zakresie wyrobów papierowych, opakowań, artykułów dekoracyjnych, usługi kserograficzne, **39** usługi w zakresie konfekcjonowania papieru, w tym cięcie papieru, przewijanie papieru na rolki.

(111) **206554** (220) 2004 06 14 (210) 281917
 (151) 2008 04 15 (441) 2004 09 20
 (732) GRUPA KOLASTYNA S.A., Kraków, PL.
 (540)



Kolor znaku: biały, zielony, różowy, szary
 (531) 1.15.15, 26.1.1, 26.1.2, 26.4.2, 27.5.1, 29.1.14
 (510), (511) **03** kremy kosmetyczne, preparaty do oczyszczania i pielęgnacji skóry i ciała, płyny, emulsje, toniki, mleczka, balsamy kosmetyczne, olejki, środki do demakijażu, mydła toaletowe, środki do i po kąpieli.

(111) **206555** (220) 2004 06 14 (210) 281918
 (151) 2008 04 15 (441) 2004 09 20
 (732) GRUPA KOLASTYNA S.A., Kraków, PL.
 (540)



Kolor znaku: biały, zielony, różowy, szary
 (531) 1.15.15, 25.1.1, 26.1.1, 26.1.2, 26.4.2, 27.5.1, 27.7.1, 29.1.14
 (510), (511) **03** kremy kosmetyczne.

(111) **206556** (220) 2004 06 15 (210) 281964
 (151) 2008 06 10 (441) 2004 09 20
 (732) Unilever N.V., Rotterdam, NL.
 (540)



Kolor znaku: czerwony, turkusowy
 (531) 19.7.2, 29.1.12

(510), (511) **03** detergenty, preparaty i substancje do prania, preparaty do zmiękczenia tkanin, preparaty wybielające, preparaty czyszczące, nabyłszczające, szorujące i ściernie, preparaty do zmywania naczyń, mydła, produkty do mycia rąk, bibułki nasączone preparatami i substancjami czyszczącymi i nabyłszczającymi, **05** preparaty dezynfekcyjne, preparaty do celów sanitarnych, preparaty do zwalczania robactwa, insektów i szkodników, fungicydy, środki zarodnikobójcze, środki bakteriobójcze, środki pasożytoobójcze, środki do zwalczania glonów, insektycydy, środki chwastobójcze, dezodoranty inne niż osobiste, odświeżacze powietrza, preparaty odstraszające insekty, **21** nieelektryczne przybory i materiały do czyszczenia, ściereczki do czyszczenia, do ścierania kurzu i do polerowania, ściereczki nasączone do czyszczenia, ścierania kurzu i do polerowania, dozowniki, szczotki i pędzle, płatki i poduszeczki do szorowania i do czyszczenia, gąbki i ściągaczkki do szyb.

(111) **206557** (220) 2004 07 07 (210) 282860
 (151) 2008 05 07 (441) 2004 10 18
 (732) Fabryka Farb i Lakierów „ŚNIEŻKA” S.A., Lubzina, PL.
 (540) MULTI SPRAY
 (510), (511) **02** lakiery w aerozolu.

(111) **206558** (220) 2004 08 12 (210) 284297
 (151) 2008 05 07 (441) 2004 11 15
 (732) FIRMA HANDLOWA SARIUS Artur Mańczak, Gdynia, PL.
 (540) TOGO
 (510), (511) **08** narzędzia sterowane ręcznie do cięcia: urządzenia do cięcia rur, tarcze cienne, szlifierskie, tarcze do cięcia.

(111) **206559** (220) 2004 08 24 (210) 284664
 (151) 2008 06 25 (441) 2004 11 29
 (732) Berger & Berger Moda Consulting Anna Bombała, Jabłonna, PL.
 (540)



Kolor znaku: czerwony, czarny
 (531) 27.5.1, 29.1.1, 29.1.8

(510), (511) **35** reklama, publikowanie tekstów reklamowych, promocja sprzedaży, wystawy (organizacja) w celach handlowych lub reklamowych, pomoc w zarządzaniu przedsiębiorstwem handlowym lub przemysłowym, pomoc w prowadzeniu działalności gospodarczej, agencje importowo-eksportowe, doradztwo specjalistyczne w sprawach działalności gospodarczej, pośrednictwo w zakresie handlu odzieżą.

(111) **206560** (220) 2004 12 09 (210) 288640
 (151) 2008 04 18 (441) 2005 03 21
 (732) ARAM Rafał Mrzygłocki, Warszawa, PL.
 (540)



Kolor znaku: czarny, żółty, niebieski
 (531) 27.5.1, 29.1.13

(510), (511) **35** zgrupowanie na rzecz osób trzecich artykułów spożywczych, rolnych, alkoholowych, bezalkoholowych, tytoniowych, włókienniczych, z tworzywa sztucznego, porcelanowych, ceramicznych, szklanych, metalowych, gumowych, meblowych, chemicznych, kosmetycznych, farmaceutycznych, weterynaryjnych, tekstylnych, dla dzieci, motoryzacyjnych, turystycznych, sportowych, telekomunikacyjnych, informatycznych, budowlanych, przemysłowych, grzewczych, oświetleniowych, chłodzących, sanitarnych, dekoratorskich, piśmiennych, papierowych, jubilerskich, zegarmistrzowskich, wybuchowych, sztucznych ogni, chirurgicznych, medycznych, stomatologicznych, ortopedycznych, wzornictwa przemysłowego, myśliwskich, wędkarskich, dla zwierząt, ogrodniczych, odzieżowych, skórzaných, naukowych, żeglarskich, geodezyjnych, fotograficznych, kinematograficznych, optycznych, wagowych, pomiarowych, sygnalizacyjnych, kontrolnych, do ratowania życia, do celów dydaktycznych, elektrycznych, transformujących, akumulatorowych, kontrolująco-sterujących, do nagrywania, do transmisji lub reprodukcji dźwięku lub obrazu, sprzedaż maszyn i urządzeń sprzedających, do gaszenia ognia, zabawek, instrumentów muzycznych, dzieł sztuki, maszyn i obrabiarek, narzędzi i elektronarzędzi, nośników danych, płyt (dysków) z nagraniami, sprzętu AGD, RTV, mechanizmów do urządzeń uruchamianych przez wrzucenie monety lub uruchamianych za opłatą, kas sklepowych, maszyn liczących, sprzętu przetwarzającego dane, komputerów, części i akcesoriów do wymienionych artykułów, oraz usług w zakresie domu, pracy, rodziny, wiadomości, nauki, zdrowia, społeczeństwa, rozrywki, sportu, edukacji, podróży, informacji ekonomicznych i finansowych w formie tekstu, elektronicznych dokumentów, banków danych, grafiki i audiowizualnych informacji, pozwalające nabywcy wygodnie je oglądać i kupować, także w sieci web (Internecie), usługi w zakresie reklamy i marketingu w Internecie, pozyskiwanie danych do komputerowych baz danych oraz systematyzację danych w komputerowych bazach danych, zarządzanie zbiorami baz danych, pozyskiwanie, wydzielanie, wyszukiwanie, odzyskiwanie informacji oraz danych, archiwizowanie, systematyzowanie informacji w celu wprowadzenia ich do komputerowych baz danych, **38** usługi transmisji danych i wiadomości, komputerowa łączność przez Internet, poczta elektroniczna, usługi internet-providers, usługi dostępu do stron web, **42** usługi komputerowe on-line, mianowicie dostarczanie stron www, w których użytkownicy mogą integrować informacje własne z personalizowaną zawartością internetową i usługami internetowymi, wspieranie i utrzymywanie stron www, tworzenie odnośników (linków) do wybranych serwisów, umożliwianie wielu użytkownikom dostępu do zbiorów informacji za pośrednictwem globalnej sieci informacyjnej, dostarczanie interfejsów programowych dostępnych poprzez sieć komputerową w celu tworzenia usług informacyjnych dostosowanych do indywidualnych potrzeb dostępnych przez globalną sieć komputerową w celu przekazywania i przetwarzania informacji w zakresie domu, pracy, rodziny, wiadomości, nauki, zdrowia, społeczeństwa, rozrywki, sportu, edukacji, podróży, informacji ekonomicznych i finansowych w formie tekstu, elektronicznych dokumentów, banków danych, grafiki i audiowizualnych informacji, umożliwienie korzystania z software do pobierania informacji i analizy dużych objętościowo zasobów danych, odnośnie pobierania danych między sobą; udostępnianie software do tworzenia wykazów informacji i innych źródeł informacji; udostępnienie software do wyszukiwania informacji z wykazu informacji, banków danych lub tekstu, obrazu, grafiki, elektronicznych dokumentów, audiowizualnych informacji, udostępnianie informacji z banków danych informacji, z tekstu, elektronicznych dokumentów, obrazów, grafik, i audiowizualnych informacji przez globalną chronioną komputerowo sieć informacyjną, organizowanie informacji, stron internetowych i innych źródeł dostępnych przez sieci komputerowe, usługi wyszukiwarki stron www, pobieranie i wyszukiwanie informacji i danych z globalnej sieci komputerowej, usługi informatyczne w zakresie projektowania i opracowywania programów komputerowych, interaktywnych stron internetowych, witryn serwisów informacyjnych, oferowanie usług budowy sieci komunikacji elektronicznej, rozwój, rozbudowa i administrowanie sieciami komputerowymi, wynajem czasu dostępu do sieci komputerowych, wynajem pojemności pamięci w sieciach komputerowych dostawcom treści oraz producentom towarów, jak również usługodawcom, tworzenie komputerowych baz danych, wszystkie powyższe usługi także świadczone online; usługi administratora baz danych, także monitorowanie, zestrzanie sprawdzanie zasobów danych dla mailingu masowego, web-hosting; rozwój, tworzenie, rozbudowa i konserwacja (ulepszanie i aktualizacja) programów komputerowych, systemów komputerowych, bibliotek programów komputerowych i baz danych, jak również ich wynajem lub odstąpienie na podstawie szczególnych warunków umownych (odstąpienie na podstawie licencji), analizy systemów komputerowych, konwersja danych lub dokumentów na formę elektroniczną, projektowanie, powielanie, instalacja, konserwacja, konwersja oraz aktualizacja oprogramowania komputerowego, w tym oprogramowania antywirusowego i antyspamowego, systemów i sieci komputerowych, wypożyczanie oprogramowania komputerowego, opracowywanie, administrowanie i konserwacja zabezpieczeń systemów informatycznych, odzyskiwanie danych komputerowych, wypożyczanie komputerów, zarządzanie sprzedażą poprzez Internet (wsparcie informatyczno-techniczne).

(111) **206561** (220) 2007 01 15 (210) 320139
 (151) 2008 06 20 (441) 2007 04 30
 (732) EKSPORT-IMPORT HANDEL HURTOWY Andrzej Małyska, Żórawki, PL.
 (540)



Kolor znaku: biały, czerwony, czarny

(531) 26.4.1, 26.4.18, 27.5.1, 29.1.13
 (510), (511) **14** spinki do krawatów, spinki do mankietów, szpilki do krawatów, biżuteria ze szkła sztrasowanego (imitacja drogich kamieni), bransoletki, broszki, łańcuszki, naszyjniki, kolczyki, biżuteria z surowców naturalnych, **25** szale futrzane.

(111) **206562** (220) 2005 05 02 (210) 294498
 (151) 2008 05 27 (441) 2005 08 08
 (732) MARTINEZ Sp. z o.o., Środa Wielkopolska, PL.
 (540)



Kolor znaku: niebieski, czerwony

(531) 17.2.1, 27.5.1, 29.1.12
 (510), (511) **33** napoje alkoholowe (z wyjątkiem piwa).

(111) **206563** (220) 2005 05 02 (210) 294499
 (151) 2008 05 27 (441) 2005 08 08
 (732) MARTINEZ Sp. z o.o., Środa Wielkopolska, PL.
 (540)



(531) 17.2.1, 27.5.1
 (510), (511) **33** napoje alkoholowe (z wyjątkiem piwa).

(111) **206564** (220) 2005 08 12 (210) 298857
 (151) 2008 04 18 (441) 2005 11 14
 (732) „Bank Informacji Gospodarczej” S.C. Tadeusz Antoniewicz, Bożena Antoniewicz, Krzysztof Antoniewicz, Sylwia Antoniewicz, Zielona Góra, PL.

(540)



Kolor znaku: czerwony, czarny

(531) 24.17.25, 26.1.1, 27.5.1, 29.1.12

(510), (511) **35** usługi z zakresu informacji handlowej, usługi reklamowe, dystrybucja i rozpowszechnianie ogłoszeń reklamowych, publikowanie tekstów reklamowych, reklama za pośrednictwem sieci komputerowej, uaktualnianie materiałów reklamowych, usługi badania rynku, powielanie dokumentów, pozyskiwanie danych do komputerowych baz danych, pozyskiwanie informacji o działalności gospodarczej, sortowanie danych w bazach komputerowych, usługi sekretarskie, wyszukiwanie informacji w plikach komputerowych dla osób trzecich, wyszukiwanie w komputerowych bazach danych, usługi w zakresie przeprowadzania sondaży, **38** usługi poczty elektronicznej, przesyłanie informacji tekstowej i obrazowej przy pomocy komputera i sieci telefonii komórkowej, **41** usługi w zakresie mikro-wydawnictw, obsługa publikacji elektronicznych on-line, organizowanie i obsługa konferencji, kongresów i sympozjów, publikacja elektroniczna on-line książek i periodyków, publikowanie książek, usługi tłumaczenia, **42** usługi w zakresie administrowania stronami komputerowymi, analizy systemów komputerowych, konwersji danych lub dokumentów na formę elektroniczną, odzyskiwania danych, tworzenia i utrzymywania stron internetowych dla osób trzecich, usługi grafików również artystów, wypożyczanie oprogramowania komputerowego, aktualizacja, instalacja, konserwacja, powielanie, projektowanie i wypożyczanie oprogramowania komputerowego.

(111) **206565** (220) 2005 08 19 (210) 299017

(151) 2008 06 23 (441) 2005 11 28

(732) AMITY Spółka z o.o., Falenty, PL.

(540) MARATON

(510), (511) **25** ubiory, nakrycia głowy, **35** świadczenie usług polegających na zgrupowaniu na rzecz osób trzecich różnych towarów, pozwalających nabywcy wygodnie je oglądać i kupować w hurtowni i/lub w dużym sklepie z ubiorami, ubraniami głowy, prowadzenie przedstawicielstw handlowych i usługowych podmiotów zagranicznych w kraju, agencje importowo-eksportowe.

(111) **206566** (220) 2005 08 30 (210) 299485

(151) 2008 02 08 (441) 2005 12 12

(732) PROFESJONAL Sp. z o.o., Warszawa, PL.

(540)



Kolor znaku: czarny, żółty

(531) 27.5.1, 29.1.12

(510), (511) **35** agencje reklamowe, dystrybucja materiałów reklamowych, w tym próbek druków, prospektów, broszur, edycja tekstów, kolumny reklamowe w prasie, reklamy radiowe i telewizyjne, wynajmowanie miejsca na umieszczanie ogłoszeń lub reklam, rozpowszechnianie ogłoszeń reklamowych, **41** organizowanie totalizatorów, prowadzenie zakładów pomiędzy zakładem a klientem zakładu (zakłady wzajemne), bukmacherstwo, produkcja i montaż programów telewizyjnych, usługi wydawnicze.

(111) **206567** (220) 2005 09 05 (210) 299646

(151) 2008 05 07 (441) 2005 12 12

(732) DPK SYSTEM Consulting Piotr Kisielewski, Wieliczka, PL.

(540) Scantacho

(510), (511) **09** alarmy antywłamaniowe, alarmy dźwiękowe, alarmy pożarowe, dzwonniki alarmowe elektryczne, gwizdki ostrzegawcze alarmujące.

(111) **206568** (220) 2005 10 31 (210) 301770

(151) 2008 04 25 (441) 2006 02 06

(732) „CEDRUS” Hurtownia Ogrodnicza Spółka z o.o., Sulechów, PL.

(540)



Kolor znaku: zielony, czarny

(531) 5.3.20, 27.5.1, 29.1.12

(510), (511) **01** doniczki na torf dla ogrodnictwa, guano, hormony przyspieszające dojrzewanie owoców, humus, kompost, lepy, mikroelementy jako preparaty dla roślin, nawozy azotowe, nawozy dla rolnictwa, nawozy użyźniające glebę, podłoża do upraw bezgruntowych, preparaty chemiczne zapobiegające mączniakowi zbożowemu, preparaty do regulacji wzrostu roślin, saletra, środki do konserwowania kwiatów, środki ochrony nasion, ziemia do uprawy, **05** fungicydy, herbicydy, insektycydy, środki do tępienia larw, lepy i środki na muchy, preparaty do tępienia mysz, środki do odstraszania owadów, pestycydy, środki przeciw robactwu i roztoczom, trutki na szczury, środki do tępienia ślimaków, **31** dodatki do pasz nie do celów leczniczych, pasza, produkty do hodowli zwierząt, torf na ściółkę, **39** dostarczanie towarów także zamówionych korespondencyjnie, magazynowanie i składowanie towarów, przewożenie ładunków także samochodami ciężarowymi, **44** ogrodnictwo krajobrazowe, projektowanie ogrodów.

(111) **206569** (220) 2005 10 03 (210) 300734

(151) 2008 03 25 (441) 2006 01 09

(732) Zakład Wielobranżowy „RADIOLEX” Sp. z o.o.,

Pruszcz Gdański, PL.

(540)



Kolor znaku: ciemnoniebieski

(531) 26.4.1, 27.5.1, 29.1.4

(510), (511) **06** wyroby ślusarskie, jak: obudowy metalowe, metalowa armatura do przewodów, metalowe elementy konstrukcyjne, **07** maszyny wraz z oprzyrządowaniem, obrabiarki, formy jako części maszyn, narzędzia ręczne i przyrządy ręczne z napędem elektrycznym, hydraulicznym, mechanicznym i pneumatycznym, wykrojniki, giętarki, **09** aparatura kontrolno-pomiarowa, urządzenia elektryczne, rozdzielnie elektryczne niskiego i wysokiego napięcia, złącza kablowe, **40** obróbka mechaniczna i plastyczna materiałów metalowych i niemetalowych, **42** projektowanie, wykonywanie dokumentacji technicznej pod produkowane wyroby oraz wykonywane usługi.

(111) **206570** (220) 2005 11 17 (210) 302407

(151) 2008 05 29 (441) 2006 02 20

(732) AISKO, Artur Jackowicz, Magdalenka, PL.

(540) CA 2000 Professional

(510), (511) **09** alkoholomierze, analizatory powietrza, aparatura do analizy inna niż do celów medycznych, przyrządy pomiarowe, urządzenia pomiarowe, aparatura do pomiarów precyzyjnych, wypożyczanie dla rolnictwa, wskaźniki ilości, wykrywacze (detektory), **10** aparatura do analizy krwi.

(111) **206571** (220) 2006 04 04 (210) 308901

(151) 2008 03 25 (441) 2006 07 10

(732) „UNI-TARPIN” Spółka z ograniczoną odpowiedzialnością,

Tarnów, PL.

(540)



Kolor znaku: niebieski, granatowy, biały

(531) 26.1.2, 27.5.1, 29.1.4, 29.1.6

(510), (511) **01** antydetonatory do silników spalinowych, antystatyczne preparaty do celów innych niż domowe, środki chemiczne do żywienia kolorów do celów przemysłowych, dodatki detergentowe do paliw, dehydranty do celów przemysłowych, woda destylowana, ze-

stawy i mieszanki do reperacji ogumienia, preparaty wulkanizacyjne, dodatki chemiczne do paliw silnikowych, w tym utleniacze, preparaty chemiczne do matowienia emalii, płyny hamulcowe, płyny hydrauliczne do obwodów, w tym do zastosowania w pojazdach samochodowych, środki chemiczne do impregnacji, renowacji oraz zmiękczenia skóry, kleje do celów przemysłowych oraz kleje do zastosowania w pojazdach samochodowych, rozpuszczalniki do lakierów, mastyksy do opon i do skór, płyny i pasty ściernie, substancje do usuwania osadów w silnikach i przewodach, preparaty do oszczędzania paliw, plastyfikatory, płyny stosowane z materiałami ściernymi, substancje działające jako pochłaniacze zapachu, dymu lub zanieczyszczeń, czynniki powierzchniowo czynne, środki odbarwiający i piorące do celów przemysłowych, silikony, preparaty do impregnowania i odświeżania tekstyliów, воск jako produkt chemiczny do czyszczenia, substancje żrące dla celów przemysłowych, żywice epoksydowe i syntetyczne w stanie surowym, **03** amoniak stosowany jako detergent, środki do usuwania rdzy, antyperspiranty, preparaty antystatyczne dla celów domowych oraz do zastosowania w pojazdach samochodowych, olejki aromatyczne, preparaty do usuwania barwników, barwniki dla celów kosmetycznych, chusteczki nasączone płynami kosmetycznymi i substancjami czyszczącymi, preparaty i środki do czyszczenia, w tym używane jako kosmetyki samochodowe, preparaty do czyszczenia i przetykania rur, detergenty nie do celów produkcyjnych i przemysłowych, dezodoranty do użytku osobistego i do zastosowania w pojazdach samochodowych, drewno zapachowe, esencje eteryczne, preparaty do ożywiania kolorów dla celów domowych i do zastosowania w samochodach, woski i środki konserwujące do skór oraz preparaty do pielęgnacji skóry, mleczka kosmetyczne, kremy kosmetyczne i polerujące, środki do usuwania lakierów, materiały ściernie do zastosowania w pojazdach samochodowych, mydła, w tym mydła dezodoryzujące i dezynfekujące, preparaty do odtłuszczania, inne niż do zastosowania w przemyśle, oleje czyszczące, papier polerujący, papier ścierny, pasty do skór, pasty do mebli oraz do zastosowania we wnętrzach pojazdów samochodowych, preparaty do polerowania, środki do nadawania połysku, płyny do spryskiwaczy szyb, szampony, w tym szampony do mycia pojazdów, wody zapachowe, woski polerskie i woski do konserwacji oraz nabłyszczania karoserii, wywabiacze plam, wszelkiego rodzaju kosmetyki samochodowe, w tym pianki, płyny, spraye i innego rodzaju środki do tapicerek, kokpitów, karoserii, opon, felg, szyb, elementów gumowych, skórzanycy i metalowych, preparaty do usuwania owadów, odprysków asfaltu i innych zanieczyszczeń z powierzchni karoserii samochodowych, **04** dodatki niechemiczne do paliw silnikowych, grafit smarujący, smary i oleje do natłuszczania i smarowania, w tym smary i oleje samochodowe, oleje do konserwacji skór, oleje napędowe, oleje silnikowe, oleje do skrzyń biegów, oleje do układów hydraulicznych, paliwa oświetleniowe, preparaty przeciwpoślizgowe, ropa naftowa, podpałki, **08** komplety narzędzi do naprawy kół.

(111) **206572** (220) 2006 06 02 (210) 311549
 (151) 2008 03 25 (441) 2006 09 04
 (732) PALM BREWERIES N.V., Londerzeel, BE.
 (540)



Kolor znaku: złoty, zielony, biały, czerwony, czarny, brązowy i odcienie
 (531) 3.7.1, 19.7.1, 25.1.1, 27.5.1, 29.1.15
 (510), (511) **32** piwo, piwo bezalkoholowe, napoje na bazie piwa.

(111) **206573** (220) 2006 06 02 (210) 311550
 (151) 2008 03 25 (441) 2006 09 04
 (732) PALM BREWERIES N.V., Londerzeel, BE.
 (540) SPRAWA HONORU
 (510), (511) **32** piwo, piwo bezalkoholowe, napoje na bazie piwa.

(111) **206574** (220) 2006 06 05 (210) 311584
 (151) 2008 04 17 (441) 2006 09 18
 (732) IRR Spółka z ograniczoną odpowiedzialnością, Warszawa, PL.
 (540)



Kolor znaku: czarny, pomarańczowy, biały

(531) 26.1.2, 27.5.1, 29.1.13

(510), (511) **02** barwniki do obuwia, **03** pasty do obuwia, воск do obuwia, **05** dezodoranty inne niż do użytku osobistego, **10** wkładki ortopedyczne do obuwia, **21** prawidła do obuwia, szcztotki do obuwia, łyżki do butów, przyrządy do woskowania i polerowania butów nieelektryczne, **25** środki antypoślizgowe do obuwia, wkładki do obuwia nieortopedyczne, wkładki usztywniające do obuwia nieortopedyczne, **26** sznurowadła do obuwia.

(111) **206575** (220) 2006 06 05 (210) 311587
 (151) 2008 04 17 (441) 2006 09 18
 (732) IRR Spółka z ograniczoną odpowiedzialnością, Warszawa, PL.
 (540)

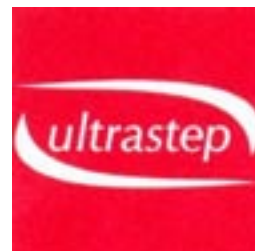

Kolor znaku: czerwony, biały

(531) 26.11.2, 26.11.12, 26.13.25, 27.5.1, 29.1.1, 29.1.6

(510), (511) **10** wkładki ortopedyczne do obuwia, **21** prawidła do obuwia, szcztotki do obuwia, łyżki do butów, przyrządy do woskowania i polerowania butów nieelektryczne, **25** środki antypoślizgowe do obuwia, wkładki do obuwia nieortopedyczne, wkładki usztywniające do obuwia nieortopedyczne, **26** sznurowadła do obuwia.

(111) **206576** (220) 2006 06 19 (210) 312182
 (151) 2008 06 05 (441) 2006 10 02
 (732) Olimp Laboratories Spółka z o.o., Nagawczyna, PL.
 (540) go for it!

(510), (511) **05** odżywki wzmacniające do celów medycznych, odżywki wzmacniające zawierające preparaty parafarmaceutyczne stosowane profilaktycznie i dla rekonwalescentów do celów medycznych, preparaty farmaceutyczne, żywność dietetyczna do celów medycznych, napoje odchudzające przeznaczone dla celów medycznych, środki przeciwbólowe, witaminy, maści lecznicze, **16** wydawnictwa prasowe, periodyki, materiały drukowane, broszury, publikacje, kalendarze, katalogi, książki-wszystkie obejmujące informacje o odżywkach i suplementach diety dla sportowców, **29** koncentraty i odżywki wysokobiałkowe, koncentraty i odżywki wysokobiałkowe wzbogacone witaminami, solami mineralnymi i aminokwasami, batony białkowe i białkowo-witaminowe, batony energetyczne wysokobiałkowe wzbogacone dodatkiem witamin, minerałów, kofeiny i guarany, żele energetyczne w tubkach wzbogacone dodatkiem witamin, minerałów, kofeiny i guarany, **30** koncentraty i odżywki węglowodanowe i wysokoenergetyczne, batony węglowodanowe, koncentraty i odżywki węglowodanowe i wysokoenergetyczne wzbogacone witaminami i solami mineralnymi, **32** napoje bezalkoholowe, napoje bezalkoholowe wzbogacone witamina-

mi i solami mineralnymi, napoje izotoniczne, napoje energetyczne, napoje proteinowe, **35** zgrupowanie na rzecz osób trzecich różnych towarów obejmujących: odżywki wzmacniające do celów medycznych, odżywki wzmacniające zawierające preparaty parafarmaceutyczne stosowane profilaktycznie i dla rekonwalescentów do celów medycznych, preparaty farmaceutyczne, żywność dietetyczną do celów medycznych, napoje odchudzające przeznaczone dla celów medycznych, środki przeciwbólowe, witaminy, maści lecznicze, koncentraty i odżywki wysokobiałkowe, koncentraty i odżywki wysokobiałkowe wzbogacone witaminami, solami mineralnymi i aminokwasami, batony, batony energetyczne wysokobiałkowe, batony energetyczne wysokobiałkowe wzbogacone dodatkiem witamin, minerałów, kofeiny i guarany, batony węglowodanowe, żele energetyczne w tubkach wzbogacone dodatkiem witamin, minerałów, kofeiny i guarany, koncentraty i odżywki węglowodanowe i wysokoenergetyczne, koncentraty i odżywki węglowodanowe i wysokoenergetyczne wzbogacone witaminami i solami mineralnymi, napoje bezalkoholowe, napoje bezalkoholowe wzbogacone witaminami i solami mineralnymi, napoje izotoniczne, napoje energetyczne, napoje proteinowe, pozwalające nabywcy wygodnie je oglądać i kupować w sklepach, hurtowniach oraz na stronie internetowej, oferowanie powyższych towarów także w ramach sklepu internetowego, rozpowszechnianie materiałów reklamowych dotyczących odżywek i suplementów diety dla sportowców, fachowe doradztwo handlowe, organizowanie różnorodnej reklamy i promocji na rzecz osób trzecich, organizowanie i współdziałanie w targach i wystawach handlowych i reklamowych na rzecz osób trzecich, usługi internetowe związane z pośrednictwem handlowym w zakresie dostępu do informacji o oferowanych towarach i świadczonych usługach poprzez skomputeryzowane przyjmowanie zamówień i zleceń w celu umożliwienia zainteresowanym osobom brania udziału w różnorodnych transakcjach handlowych obejmujących odżywki i suplementy diety dla sportowców, **44** poradnictwo z zakresu medycyny, poradnictwo z zakresu medycyny naturalnej, poradnictwo z zakresu farmacji, poradnictwo z zakresu kosmetyki.

(111) **206577** (220) 2006 06 30 (210) 312602
 (151) 2008 01 10 (441) 2006 10 02
 (732) Bukowsko-Grodziska Spółdzielnia Mleczarska,
 Grodzisk Wielkopolski, PL.
 (540)



Kolor znaku: niebieski, zielony, biały
 (531) 1.15.15, 26.1.18, 27.5.1, 29.1.13
 (510), (511) **29** mleko i artykuły mleczne.

(111) **206578** (220) 2006 07 03 (210) 312713
 (151) 2008 06 03 (441) 2006 10 16
 (732) „Towarzystwo Łyżwiarstwa Figurowego Walley”,
 „Walley-Promocja” Jacek Tascher, Julianów, PL.
 (540) WALLEY
 (510), (511) **35** usługi reklamowe, reklama, usługi doradcze i pomoc w zarządzaniu działalnością gospodarczą, konsultacje marketingowe, **41** nauczanie, kształcenie praktyczne, organizowanie konkursów, usługi w zakresie klubów zdrowia, organizowanie zjazdów, sympozjów, seminariów, usługi instruktorów sportu, usługi instruktorów gimnastyki, usługi w zakresie kultury fizycznej, organizowanie i prowadzenie parków rozrywki, rozrywka, organizowanie zawodów sportowych, organizowanie obozów wakacyjnych i sportowych, wypożyczanie sprzętu sportowego i rekreacyjnego, obsługa urządzeń sportowych, usługi trenerskie w zakresie sportu wyczynowego.

(111) **206579** (220) 2006 07 03 (210) 312714
 (151) 2008 06 03 (441) 2006 10 16

(732) „Towarzystwo Łyżwiarstwa Figurowego Walley”,
 „Walley-Promocja” Jacek Tascher, Julianów, PL.
 (540)



Kolor znaku: niebieski, żółty

(531) 26.2.1, 27.5.1, 29.1.12

(510), (511) **35** zgrupowanie na rzecz osób trzecich produktów sportowych, rekreacyjnych i do wypoczynku w sposób umożliwiający ich wygodne oglądanie i nabywanie w sklepach, hurtowniach oraz za pomocą internetu, usługi reklamowe, reklama, usługi doradcze i pomoc w zarządzaniu działalnością gospodarczą, konsultacje marketingowe, **41** nauczanie, kształcenie praktyczne, organizowanie konkursów, usługi w zakresie klubów zdrowia, organizowanie zjazdów, sympozjów, seminariów, usługi instruktorów sportu, usługi instruktorów gimnastyki, usługi w zakresie kultury fizycznej, organizowanie i prowadzenie parków rozrywki, rozrywka, organizowanie zawodów sportowych, organizowanie obozów wakacyjnych i sportowych, wypożyczanie sprzętu sportowego i rekreacyjnego, obsługa urządzeń sportowych, usługi trenerskie w zakresie sportu wyczynowego.

(111) **206580** (220) 2006 07 27 (210) 313692

(151) 2008 05 07 (441) 2006 10 30

(732) INVERTO Anna Sypuła, Warszawa, PL.

(540) CENOMANIAK

(510), (511) **03** środki wybielające i inne substancje do prania, środki do mycia, polerowania, szorowania, pucowania i ścierania, mydła, środki perfumeryjne, olejki eteryczne, płyny do pielęgnacji włosów, środki do czyszczenia zębów, produkty kosmetyczne, pasta do butów, środki kosmetyczne dla zwierząt, **05** produkty farmaceutyczne i weterynaryjne, środki sanitarne do celów medycznych, substancje dietetyczne do celów medycznych, żywność dla niemowląt, plastry, materiały opatrunkowe, materiały do plombowania zębów, woski dentystyczne, środki odkażające, środki do zwalczania robactwa, fungicydy, herbicydy, **09** urządzenia i przyrządy naukowe, żeglarskie, fotograficzne, kinematograficzne, wagowe, pomiarowe, sygnalizacyjne, kontrolne, do ratowania życia, do celów dydaktycznych, urządzenia i przyrządy elektryczne przewodzące, przełączające, transformujące, akumulatorowe i kontrolno-sterujące, instrumenty optyczne, okulary, okulary przeciwsłoneczne, opakowania na okulary, szkła kontaktowe, urządzenia do nagrywania, transmisji i reprodukcji dźwięku lub obrazu, urządzenia do nagrywania, transmisji i reprodukcji dźwięku i obrazu zapisanego cyfrowo lub analogowo, sprzęt RTV, telewizory, magnetowidy, radia, odtwarzacze dvd, głośniki, ekrany projekcyjne, kalkulatory, kamery wideo, kamery cyfrowe, aparaty fotograficzne, statywy do aparatów fotograficznych, akcesoria do aparatów fotograficznych, futerały na przyrządy i aparaturę fotograficzną, filmy do aparatów, obiektywy, lornetki, akumulatory, akumulatorki, baterie, komputery stacjonarne i przenośne, laptopy, urządzenia komputerowe peryferyjne, drukarki komputerowe, skanery, monitory, myszy, klawiatury, przewody elektryczne, pamięci komputerowe, dyski kompaktowe, dyskietki, filmy wideo i DVD, magnetyczne nośniki danych, fotokopiarki, gry elektroniczne, konsole gier elektronicznych, telefony komórkowe, telefony komórkowe i stacjonarne, akcesoria telefoniczne, obudowy do telefonów, **11** urządzenia do oświetlania, ogrzewania, wytwarzania pary, gotowania, chłodzenia, suszenia, wentylacji, zaopatrzenia w wodę oraz instalacje sanitarne, sprzęt AGD zawarty w tej klasie, lodówki, piekarniki, kuchenki, zamrażarki, zmywarki, opiekacze do chleba, suszarki, tostery, pralki, odkurzacze, ekspresy do kawy, akcesoria do sprzętu AGD, klimatyzatory, wentylatory, urządzenia do ogrzewania, grzejniki, lampy, **12** urządzenia do poruszania się na lądzie i w powietrzu lub wodzie, w szczególności samochody, łódki, akcesoria do samochodów i łódek zawarte w tej klasie, części do samochodów, **14** metale szlachetne i ich stopy, zastawy stołowe i ich elementy, świeczniki i kandelabry, przedmioty sztuki i statuetki, biżuteria ozdobna, przyrządy zegarmistrzowskie i chronometrycz-

ne, zegary, zegarki, budziki, **16** papier i wyroby z tych materiałów, nie ujęte w innych klasach, książki, katalogi, druki, foldery, materiały inroligatorskie, materiały fotograficzne, materiały piśmienne, **18** skóra i imitacje ze skóry, wyroby z tych materiałów nie ujęte w innych klasach, plecaki, torby, portmonetki, walizki, parasole przeciwsłoneczne, parasolki, smycze, parasolki i laski, **20** meble, wyroby z drewna, korka, trzciny, wikliny, rogu, kości, kości słoniowej, fiszbinu, muszli, bursztynu, macicy perłowej, sepiolitu, imitacji tych surowców lub tworzyw sztucznych, **25** ubrania, obuwie i nakrycia głowy, **28** gry i zabawki, artykuły sportowe i gimnastyczne nie ujęte w innych klasach, **35** usługi w zakresie akwizycji i reklamy, sprzedaż hurtowa i detaliczna w/w towarów, także przez Internet, usługi agencji importowo-eksportowej, doradztwo w działalności gospodarczej, promocja sprzedaży dla osób trzecich, dystrybucja próbek i katalogów, **38** usługi telekomunikacyjne, **39** usługi w zakresie transportu, pakowania i składowania towarów, usługi dystrybucji paczek, usługi dostarczania towarów, w tym zamówionych korespondencyjnie, usługi kurierskie, spedycja, usługi biura podróży, organizowanie wycieczek i podróży, rezerwacja miejsc na podróż, sprzedaż biletów lotniczych i pociągowych, wypożyczanie pojazdów, magazynowanie elektronicznych nośników danych lub dokumentów, **42** projektowanie i rozwój komputerowego sprzętu i oprogramowania, administrowanie stronami komputerowymi, analizy systemów komputerowych, tworzenie i utrzymywanie stron internetowych dla innych, usługi porównywarek cenowych w Internecie, usługi serwisów aukcyjnych, usługi portali internetowych, doradztwo w sprawach sprzętu komputerowego.

(111) **206581** (220) 2003 04 02 (210) 263058
 (151) 2008 08 28 (441) 2003 10 06
 (732) mPay Sp. z o.o., Nowa Iwiczna, PL.
 (540) m-Pay

(510), (511) **36** dokonywanie rozliczeń za pomocą pieniądza elektronicznego, bank z dostępem bezpośrednim np. przez internet, operacje bankowe, transfer elektroniczny kapitału, obsługa kart debetowych, obsługa kart kredytowych, pośrednictwo finansowe, pośrednictwo finansowe za pomocą urządzeń telekomunikacyjnych i komputerowych, operacje finansowe, usługi finansowe, transakcje finansowe, transfer elektroniczny środków finansowych, dokonywanie płatności za pomocą urządzeń komputerowych i telekomunikacyjnych, **38** przesyłanie informacji, przesyłanie informacji tekstowej i obrazowej, przekaz satelitarny, przesyłanie telekopii, telefonia komórkowa, usługi w zakresie połączeń telefonicznych, usługi telefoniczne, połączenia ze światową siecią komputerową za pośrednictwem telekomunikacji, informacja o telekomunikacji, trasy połączeń i usługi połączeń dla telekomunikacji, transmisja danych, łączność poprzez sieć światłowodów, łączność poprzez terminale komputerowe, łączność przez telefony komórkowe, łączność telefoniczna, łączność radiowa, usługi ogłoszeń elektroniczne, wypożyczanie telefonów komórkowych, wypożyczanie urządzeń do przesyłania informacji, zlecenia przywoławcze, wypożyczanie urządzeń telekomunikacyjnych, **42** prace badawczo-rozwojowe, doradztwo w sprawach urządzeń komputerowych i telekomunikacyjnych, opracowywanie projektów technicznych, ekspertyzy inżynierskie, konwersja danych lub dokumentów na formę elektroniczną, konwersja danych przez programy komputerowe, projektowanie systemów do urządzeń telekomunikacyjnych, projektowanie systemów komputerowych, programowanie urządzeń telekomunikacyjnych, powielanie oprogramowania dla urządzeń telekomunikacyjnych, odzyskiwanie danych z urządzeń telekomunikacyjnych, projektowanie oprogramowania do urządzeń telekomunikacyjnych, projektowanie oprogramowania komputerowego, analiza systemów komputerowych, instalacja oprogramowania komputerowego.

(111) **206582** (220) 2003 04 02 (210) 263059
 (151) 2008 08 28 (441) 2003 10 06
 (732) mPay Sp. z o.o., Nowa Iwiczna, PL.
 (540) mPay

(510), (511) **36** dokonywanie rozliczeń za pomocą pieniądza elektronicznego, bank z dostępem bezpośrednim np. przez internet, operacje bankowe, transfer elektroniczny kapitału, obsługa kart debetowych, obsługa kart kredytowych, pośrednictwo finansowe, pośrednictwo finansowe za pomocą urządzeń telekomunikacyjnych

i komputerowych, operacje finansowe, usługi finansowe, transakcje finansowe, transfer elektroniczny środków finansowych, dokonywanie płatności za pomocą urządzeń komputerowych i telekomunikacyjnych, **38** przesyłanie informacji, przesyłanie informacji tekstowej i obrazowej, przekaz satelitarny, przesyłanie telekopii, telefonia komórkowa, usługi w zakresie połączeń telefonicznych, usługi telefoniczne, połączenia ze światową siecią komputerową za pośrednictwem telekomunikacji, informacja o telekomunikacji, trasy połączeń i usługi połączeń dla telekomunikacji, transmisja danych, łączność poprzez sieć światłowodów, łączność poprzez terminale komputerowe, łączność przez telefony komórkowe, łączność telefoniczna, łączność radiowa, usługi ogłoszeń elektroniczne, wypożyczanie telefonów komórkowych, wypożyczanie urządzeń do przesyłania informacji, zlecenia przywoławcze, wypożyczanie urządzeń telekomunikacyjnych, **42** prace badawczo-rozwojowe, doradztwo w sprawach urządzeń komputerowych i telekomunikacyjnych, opracowywanie projektów technicznych, ekspertyzy inżynierskie, konwersja danych lub dokumentów na formę elektroniczną, konwersja danych przez programy komputerowe, projektowanie systemów do urządzeń telekomunikacyjnych, projektowanie systemów komputerowych, programowanie urządzeń telekomunikacyjnych, powielanie oprogramowania dla urządzeń telekomunikacyjnych, odzyskiwanie danych z urządzeń telekomunikacyjnych, projektowanie oprogramowania do urządzeń telekomunikacyjnych, projektowanie oprogramowania komputerowego, analiza systemów komputerowych, instalacja oprogramowania komputerowego.

(111) **206583** (220) 2006 08 01 (210) 313833
 (151) 2008 06 10 (441) 2006 11 13
 (732) „CONCORD” Spółka z o.o., Warszawa, PL.
 (540)



Kolor znaku: żółty, niebieski, jasnoniebieski, biały
 (531) 5.7.2, 9.1.10, 27.5.1, 29.1.13
 (510), (511) **30** mąka.

(111) **206584** (220) 2006 08 07 (210) 314099
 (151) 2008 06 13 (441) 2006 11 13
 (732) Spółdzielnia Inwalidów „ZGODA” Zakład Pracy Chronionej,
 Konstantynów Łódzki, PL.
 (540)



Kolor znaku: biały, fioletowy
 (531) 25.7.15, 26.1.1, 27.5.1, 29.1.12
 (510), (511) **09** półmasksi przeciwpylowe, rękawice ochronne.

(111) **206585** (220) 2006 08 18 (210) 314496
 (151) 2008 04 30 (441) 2006 11 27
 (732) Marek Kamiński, Warszawa, PL.

(540)



Kolor znaku: czerwony, czarny

(531) 27.5.1, 29.1.12

(510), (511) **29** mięso, wędliny, wyroby z mięsa, nabiał, oleje jadalne, tłuszcze jadalne, masło, margaryna, konserwy nie zawarte w innych klasach, drób, ryby, dziczyzna, jaja, mleko, wyroby z mleka, owoce, warzywa konserwowe, suszone, konfitury, galaretki, koncentraty nie zawarte w innych klasach, dżemy, zupy w proszku, powidła, **30** kawa, herbata, kakao, cukier, ryż, mąka, wyroby zbożowe, pieczywo, ciastka, słodczyce, wyroby cukiernicze, musztarda, ketchup, lody, dodatki do pieczenia nie zawarte w innych klasach, przyprawy, kisiele, budynie, **31** świeże owoce, warzywa, nasiona, świeże kwiaty, pasza dla zwierząt, owoce morza żywe, **35** zgrupowanie na rzecz osób trzecich różnych towarów pozwalające nabywcy wygodnie je oglądać i kupować w sklepie wielobranżowym z artykułami spożywczymi, napojami, z wyrobami alkoholowymi, z wyrobami papierosowymi, z kosmetykami i środkami czystości, z odzieżą, z bielizną, z artykułami gospodarstwa domowego, ze sprzętem elektrycznym i elektronicznym, z meblami, z artykułami piśmiennymi, z kwiatami.

(111) **206586** (220) 2006 08 28 (210) 314835

(151) 2008 02 05 (441) 2006 12 11

(732) Zakład Ceramiki Sanitarnej Stanisław Hybner, Środa Wielkopolska, PL.

(540)



Kolor znaku: niebieski i odcienie, biały, czerwony, żółty

(531) 12.3.1, 23.1.1, 23.5.1, 26.1.1, 26.1.2, 26.4.1, 26.13.25, 27.5.1, 29.1.15

(510), (511) **11** bidety, deski ustępowe, kompakty, miski klozetowe, pisuary, płuczki ustępowe, sanitarna aparatura i instalacje, sedesy, toalety, umywalki, ustępy przenośne, zbiorniki do płuczek ustępowych, **37** usługi budowlano-montażowe i remontowe w zakresie instalacji sanitarnych, **42** projektowanie, opiniowanie i ekspertyzy w zakresie urządzeń sanitarnych.

(111) **206587** (220) 2006 08 28 (210) 314837

(151) 2008 02 05 (441) 2006 12 11

(732) Zakład Ceramiki Sanitarnej Stanisław Hybner, Środa Wielkopolska, PL.

(540) kancler

(510), (511) **11** bidety, deski ustępowe, kompakty, miski klozetowe, pisuary, płuczki ustępowe, sanitarna aparatura i instalacje, sedesy, toalety, umywalki, ustępy przenośne, zbiorniki do płuczek ustępowych, **37** usługi budowlano-montażowe i remontowe w zakresie instalacji sanitarnych, **42** projektowanie, opiniowanie i ekspertyzy w zakresie urządzeń sanitarnych.

(111) **206588** (220) 2006 08 28 (210) 314838

(151) 2008 02 05 (441) 2006 12 11

(732) Zakład Ceramiki Sanitarnej Stanisław Hybner, Środa Wielkopolska, PL.

(540)



Kolor znaku: biały, czerwono-pomarańczowy, brązowy i odcienie, beżowy, żółty, granatowy

(531) 12.3.1, 26.1.1, 26.1.2, 26.4.1, 26.13.25, 27.5.1, 29.1.15

(510), (511) **11** bidety, deski ustępowe, kompakty, miski klozetowe, pisuary, płuczki ustępowe, sanitarna aparatura i instalacje, sedesy, toalety, umywalki, ustępy przenośne, zbiorniki do płuczek ustępowych, **37** usługi budowlano-montażowe i remontowe w zakresie instalacji sanitarnych, **42** projektowanie, opiniowanie i ekspertyzy w zakresie urządzeń sanitarnych.

(111) **206589** (220) 2006 08 30 (210) 314958

(151) 2008 05 28 (441) 2006 12 11

(732) WYDAWNICTWO APTEKA Spółka z o.o., Wrocław, PL.

(540)



Kolor znaku: czerwony, niebieski

(531) 27.5.1, 29.1.1, 29.1.4

(510), (511) **16** periodyki, dzienniki, druki, książki, kalendarze, kartki okolicznościowe, fotografie, słowniki, atlasy, encyklopedie, nuty i mapy, artykuły introligatorskie, czcionki i klisze drukarskie, **35** usługi w zakresie reklamy prasowej, internetowej, telewizyjnej i radiowej oraz z zastosowaniem plakatów i ulotek, prowadzenie kompleksowych kampanii reklamowych, tworzenie, publikacja i dystrybucja materiałów promocyjno-reklamowych, katalogów, usługi w zakresie badania rynku i opinii publicznej, usługi w zakresie agencji informacyjnych wskazane w klasie 35: prowadzenie agencji informacji handlowej, organizowanie i obsługa wystaw, giełd i targów w celach handlowych oraz reklamowych, **41** organizowanie imprez rozrywkowych, gier i konkursów, usługi wydawnicze, publikacja tekstów publicystycznych, książek, periodyków i tekstów innych niż reklamowe, publikacje on-line, serwis internetowy z zakresu edukacji zdrowotnej.

(111) **206590** (220) 2006 08 31 (210) 314996

(151) 2008 03 17 (441) 2006 12 11

(732) AJ GROUP Sp. z o.o., Zielona Góra, PL.

(540)

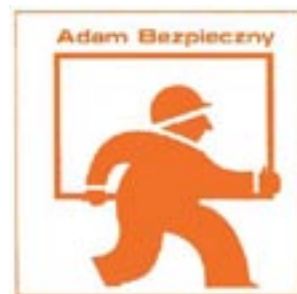

Kolor znaku: pomarańczowy (rdzawy)

(531) 2.1.15, 7.3.2, 26.4.2, 27.5.1, 29.1.1

(510), (511) **09** maski ochronne i filtry do nich, nakolanniki i wkładki dla robotników, ochraniacze przed udarem napięciowym, ochrona przeciwiskrowa, odzież chroniąca przed wypadkami, napromienio-

waniem i ogniem, przyrządy do ochrony osobistej, **12** pokrowce na pojazdy, **20** pokrowce na odzież, **22** plandeki, **25** bezrękawniki, bielizna także wchłaniająca pot, fartuchy, getry, kalosze, kamizelki, kombinezony, koszule i bluzki koszulowe, kurtki także z kapturem, mundury, nakrycia głowy, nauszники, obuwie, ochraniacze, odzież: ocieplana, kwasoodporna, ługoodporna, ocieplana, wodoodporna, ze skóry, z imitacji skóry, pancerze, peleryny, płaszcze i palta, podkoszulki, rękawice, spodnie, spodniobuty.

(111) **206591** (220) 2006 09 04 (210) 315133
 (151) 2008 07 03 (441) 2006 12 11
 (732) DELIC-POL Sp. z o.o., Lindów, PL.
 (540)



Kolor znaku: żółty, biały, czerwony, złoty, beżowy, brązowy, zielony
 (531) 3.7.19, 4.3.3, 8.1.9, 26.1.2, 27.5.1, 29.1.14
 (510), (511) **30** ciastka, wyroby cukiernicze, wyroby cukiernicze, słodycze.

(111) **206592** (220) 2006 09 06 (210) 315190
 (151) 2008 06 18 (441) 2006 12 11
 (732) Zakład Przemysłu Cukierniczego MILANÓWEK Bogumił Sobieraj, Milanówek, PL.
 (540)



Kolor znaku: pomarańczowy, beżowy, biały
 (531) 3.4.2, 19.3.3, 24.1.9, 25.1.15, 27.5.1, 29.1.13
 (510), (511) **30** owoce w czekoladzie i w polewie, rodzynki w czekoladzie, orzechy laskowe w czekoladzie i w polewie, orzeszki arachidowe w czekoladzie i w polewie, galaretki owocowe-cukierki, wyroby cukiernicze i słodycze, a zwłaszcza cukierki, karmelki, pralinki, czekolada, czekoladki, słodycze w polewie czekoladowej, batony, wafle, lody, pieczywo cukiernicze, pieczywo cukiernicze w polewie czekoladowej.

(111) **206593** (220) 2006 09 15 (210) 315569
 (151) 2008 06 05 (441) 2006 12 27
 (732) MEDIA-TECH POLSKA Spółka z o.o., Warszawa, PL.
 (540)



Kolor znaku: czarny, pomarańczowy
 (531) 20.1.15, 27.5.1, 29.1.12
 (510), (511) **09** głośniki, aparaty fotograficzne, czytniki kodów kreskowych, drukarki komputerowe, CD i DVD, dyskietki, kamery filmowe, kalkulatory, kasety video, karty magnetyczne, komputery, twarde dyski, aparaty telefoniczne, odtwarzacze plików i dźwięku, maszyny liczące, mikroprocesory, modemy, monitory, myszy

komputerowe, sprzęt peryferyjny do komputerów, nośniki danych magnetyczne i optyczne, notesy elektroniczne, odbiorniki audio-video, odbiorniki radiowe i telewizyjne, odtwarzacze kaset i płyt kompaktowych, zestawy kina domowego, plotery, skanery, płyty fonograficzne, procesory, urządzenia do przetwarzania informacji, **35** badanie opinii publicznej, badanie rynku, doradztwo w sprawach działalności gospodarczej, dystrybucja materiałów reklamowych, informacje handlowe, analizy kosztów, obróbka tekstów reklamowych, sondaże, pokazy towarów, promocja sprzedaży, programy lojalnościowe, reklama za pośrednictwem sieci komputerowych internetu, publikowanie tekstów reklamowych, reklama radiowa i telewizyjna, organizowanie targów handlowych, zarządzanie i administrowanie działalnością gospodarczą.

(111) **206594** (220) 2006 09 27 (210) 315962
 (151) 2008 06 24 (441) 2007 01 08
 (732) Vlaktor Trading Limited, Limassol, CY.
 (540) MARUSSYA
 (510), (511) **32** piwa, wody mineralne i gazowane, napoje i soki owocowe, syropy, **33** napoje alkoholowe (z wyjątkiem piw), w tym wódka.

(111) **206595** (220) 2006 10 03 (210) 316196
 (151) 2008 04 10 (441) 2007 01 08
 (732) GENERIK BUILDING TECHNOLOGIES Spółka z o.o., Warszawa, PL.
 (540)



Kolor znaku: granatowy, żółty, biały
 (531) 26.15.9, 27.5.1, 29.1.13
 (510), (511) **01** chemiczne środki elektroizolacyjne i elektroimpregnaty, spoiwa i materiały klejące do celów elektroizolacyjnych i elektroinstalacyjnych, żywice syntetyczne elektroinstalacyjne, taśmy samoamalgujące do amalgacji przez rozciąganie do prezentacji różnych etapów produkcji i składników kabla, **02** środki antykorozyjne do instalacji elektroenergetycznych i ciepłowniczych, wypełniacze i kity olejowe, oleje przeciwrdzewne, szelaki i mastyksy elektroinstalacyjne, lepiszcza elektroinstalacyjne, osłonowe i wypełniające, **04** smary, **06** metalowe materiały budowlane, metalowe ruszty, metalowe kratki, metalowe pokrywy do włazów, metalowe mufy, metalowe obudowy, metalowe skrzynki, metalowe złącza, metalowe osłony, metalowe przywiesia, metalowe haki, metalowe liny, metalowe klamry, szczególnie przeznaczone do instalacji elektroenergetycznych, metalowe zaciski do naprężania elementów instalacji elektroenergetycznych, obejmki metalowe, zawory i okucia metalowe, szczególnie przeznaczone do zabezpieczania instalacji elektroenergetycznych, metalowe osłony instalacji elektroenergetycznych, pierścienie dystansowe metalowe, metalowe króćce do instalacji elektroenergetycznych, metalowe zaciski i uszczelki do rur i kabli elektroenergetycznych, metalowe zamknięcia do instalacji elektroenergetycznych, metalowe siatki i złączki kablowe, metalowe sprężyny i plecionki, płyty podłogowe metalowe, płyty sufitowe metalowe, metalowe szyny uziemiające do szaf, zaślepki metalowe do szaf, belki nośne, poprzeczki, uchwyty kablowe z blachy stalowej oraz z blachy stalowej ocynkowanej, **07** mechaniczne głowice oraz urządzenia i ich części do cięcia, oprawiania, gwintowania, zaślepiania, izolowania przewodów elektroenergetycznych, maszyny i urządzenia do formowania elementów instalacji elektroenergetycznych, gwinciarki kablowe elektroinstalacyjne, wtryskarki i pistolety do klejów, spoiw i żywic elektroinstalacyjnych, narzędzia ręczne o napędzie elektrycznym, hydraulicznym, pneumatycznym lub hybrydowym specjalnie przeznaczone do wykonywania instalacji elektroenergetycznych, mechaniczne owijarki taśmy izolacyjnej elektroinstalacyjne, maszyny do robót ziemnych elektroenergetycznych, wytłaczarki do past, mastyksów i żywic elektroizolacyjnych kablowych, **08** ręczne przyrządy, narzędzia, mechanizmy, urządzenia i uchwyty stosowane do wykonywania instalacji elektroenergetycznych i elektroinstalacyjnych, **09** przyrządy pomiarowe, bezpieczniki, przewody elektryczne, styki elektryczne, tuleje złączowe do kabli elektrycznych, złącza do przewodów elektrycznych, złącza elektrycz-

ne, tuleje, mufy, złącza i głowice do kabli elektroinstalacyjnych energetycznych, zespoły, składniki i akcesoria do składania i rozgałęziania kabli elektrycznych niskiego i średniego napięcia, składniki i akcesoria do otomowywania, odlewania, wtryskiwania, profilowania, kable, kable miedziane, osprzęt miedziany, moduły nieekranowane beznarzędziowe, gniazda, modułarne panele krosowe, nieekranowane panele krosowe, ekranowane panele krosowe, telefoniczne panele krosowe, łączówki wieloparowe. kable przyłączeniowe, organizery kabli, kable światłowodowe, kable duplexowe, kable mini-breakout ze ścisłą tubą, kable uniwersalne z luźną tubą, kable zewnętrzne z luźną tubą, osprzęt światłowodowy, krosownice światłowodowe, światłowodowe przełącznice naścienne, złączki, pigtaile, adaptery, kasety spawów, akcesoria do kasety spawów, światłowodowe kable przyłączeniowe, obudowy teleinformatyczne, szafy teleinformatyczne stojące, szafy teleinformatyczne wiszące, otwarte stojaki teleinformatyczne, termostaty, listwy zasilające, końcówki metalowe elektroprowadzące, taśmy, płyty, folie, płyty do ekranowania pola elektrycznego, elektroinstalacyjne taśmy z tworzywem kevlarowym lub drutami metalowymi samoprzylepne, samowulkanizujące, silikonowe, kompozytowe i laminatowe materiały elektroinstalacyjne, izolatory elektroinstalacyjne, metalizowane i laminowane papiery, gumowe elementy do instalacji elektroenergetycznych i inne nie wymienione wytwory z tworzyw sztucznych do celów elektroinstalacyjnych, **11** instalacje sanitarne, rury, akcesoria sanitarne, części instalacji sanitarnych nie zawarte w innej klasie, wentylatory, panele wentylacyjne, panele oświetleniowe, **16** publikacje, broszury, ulotki, afisze, wydruki komputerowe, prospekty, banery, opakowania kartonowe lub foliowe zadrukowane tekstami w tematyce elektroenergetycznej i elektroinstalacyjnej, **17** niemetalowe złączki rur, syntetyczne termootuliny elektroenergetyczne, zimnokurczliwe otuliny elektroenergetyczne, żywiczne odlewane i formowane prefabrykaty i hybrydowe elementy, w tym termokurczliwe i zimnokurczliwe obejmy, zaciski, złącza, plecionki, powłoki i syntetyczne kosze silikonowe oraz kompozytowe, w tym termokurczliwe obudowy, ekrany i osłony z tworzyw sztucznych, celulozowe folie olejowe, izolacyjne tkaniny i pakuły, elektroizolacyjne. oleje elektroizolacyjne, niemetalowe osłony elektroinstalacyjne, uszczelki, składniki uszczelniające do złączek kabli napięcia, syntetyczne żywice izolujące do użytku w systemach łączenia kabli napięcia, materiały izolujące do użycia w systemach łączenia kabli napięcia, **19** materiały budowlane niemetalowe, rury kamionkowe, **20** meble metalowe i ich elementy, w tym zwłaszcza: szafy stojące, szafy wiszące, otwarte stojaki, cokoły do podstaw szaf stojących, akcesoria do podstaw szaf stojących, cokoły do podstaw szaf stojących z ramami antyprzechyłowymi, stopki poziomujące, kółka do stojaków otwartych, półki, półki ruchome, zaślepki z tworzyw sztucznych do szaf, zawory wtryskowe i odpowietrzające elektroinstalacyjne z tworzyw sztucznych, **35** organizowanie pokazów, reklama, usługi agencji importowo-eksportowej, zgrupowanie na rzecz osób trzecich różnych towarów elektroinstalacyjnych i elektroenergetycznych, pozwalające nabywcy wygodnie je oglądać i hurtowo lub detalicznie kupować w hurtowni, składzie celnym fabrycznym, w ofercie wysyłkowej i witrynie internetowej, doradztwo handlowe oraz badania rynku, reklama osób trzecich, **37** usługi instalacyjne, serwis, naprawa i renowacja sieci, urządzeń i instalacji elektroenergetycznych, **39** konfekcjonowanie, magazynowanie, **40** kompletowanie urządzeń i instalacji elektroenergetycznych, **41** szkolenia w zakresie instalacji i okablowania budynków, usługi dotyczące organizowania szkoleń, **42** projektowanie instalacji, tras i elementów urządzeń elektroinstalacyjnych i elektroenergetycznych, usługi doradztwa projektowego.

(111) **206596** (220) 2006 10 03 (210) 316197

(151) 2008 04 10 (441) 2007 01 08

(732) GENERIK BUILDING TECHNOLOGIES Spółka z o.o.,

Warszawa, PL.

(540)



(531) 26.4.1, 26.15.9, 27.5.1

(510), (511) **01** chemiczne środki elektroizolacyjne i elektroimpregnaty, spoiwa i materiały klejące do celów elektroizolacyjnych

i elektroinstalacyjnych, żywice syntetyczne elektroinstalacyjne, taśmy samoamalgujące do amalgacji przez rozciąganie do prezentacji różnych etapów produkcji i składników kabla, **02** środki antykorozyjne do instalacji elektroenergetycznych i ciepłowniczych, wypełniacze i kity olejowe, oleje przeciwrzdewne, szelaki i mastyksy elektroinstalacyjne, lepiszcza elektroinstalacyjne, osłony i wypełniające, **04** smary, **06** metalowe materiały budowlane, metalowe ruszty, metalowe kratki, metalowe pokrywy do włączów, metalowe mufy, metalowe obudowy, metalowe skrzynki, metalowe złącza, metalowe osłony, metalowe przywiesia, metalowe haki, metalowe liny, metalowe klamry, szczególnie przeznaczone do instalacji elektroenergetycznych, metalowe zaciski do naprężania elementów instalacji elektroenergetycznych, obejmy metalowe, zawory i okucia metalowe, szczególnie przeznaczone do zabezpieczania instalacji elektroenergetycznych, metalowe osłony instalacji elektroenergetycznych, pierścienie dystansowe metalowe, metalowe króćce do instalacji elektroenergetycznych, metalowe zaciski i uszczelki do rur i kabli elektroenergetycznych, metalowe zamknięcia do instalacji elektroenergetycznych, metalowe siatki i złączki kablowe, metalowe sprężyny i plecionki, płyty podłogowe metalowe, płyty sufitowe metalowe, metalowe szyny uziemiające do szaf, zaślepki metalowe do szaf, belki nośne, poprzeczki, uchwyty kablowe z blachy stalowej oraz z blachy stalowej ocynkowanej, **07** mechaniczne głowice oraz urządzenia i ich części do cięcia, oprawiania, gwintowania, zaślepiania, izolowania przewodów elektroenergetycznych, maszyny i urządzenia do formowania elementów instalacji elektroenergetycznych, gwinciarki kablowe elektroinstalacyjne, wtryskarki i pistolety do klejów, spoiw i żywic elektroinstalacyjnych, narzędzia ręczne o napędzie elektrycznym, hydraulicznym, pneumatycznym lub hybrydowym specjalnie przeznaczone do wykonywania instalacji elektroenergetycznych, mechaniczne owijarki taśmy izolacyjnej elektroinstalacyjne, maszyny do robót ziemnych elektroenergetycznych, wytłaczarki do past, mastyksów i żywic elektroizolacyjnych kablowych, **08** ręczne przyrządy, narzędzia, mechanizmy, urządzenia i uchwyty stosowane do wykonywania instalacji elektroenergetycznych i elektroinstalacyjnych, **09** przyrządy pomiarowe, bezpieczniki, przewody elektryczne, styki elektryczne, tuleje złączowe do kabli elektrycznych, złącza do przewodów elektrycznych, złącza elektryczne, tuleje, mufy, złącza i głowice do kabli elektroinstalacyjnych energetycznych, zespoły, składniki i akcesoria do składania i rozgałęziania kabli elektrycznych niskiego i średniego napięcia, składniki i akcesoria do otomowywania, odlewania, wtryskiwania, profilowania, kable, kable miedziane, osprzęt miedziany, moduły nieekranowane beznarzędziowe, gniazda, modułarne panele krosowe, nieekranowane panele krosowe, ekranowane panele krosowe, telefoniczne panele krosowe, łączówki wieloparowe. kable przyłączeniowe, organizery kabli, kable światłowodowe, kable duplexowe, kable mini-breakout ze ścisłą tubą, kable uniwersalne z luźną tubą, kable zewnętrzne z luźną tubą, osprzęt światłowodowy, krosownice światłowodowe, światłowodowe przełącznice naścienne, złączki, pigtaile, adaptery, kasety spawów, akcesoria do kasety spawów, światłowodowe kable przyłączeniowe, obudowy teleinformatyczne, szafy teleinformatyczne stojące, szafy teleinformatyczne wiszące, otwarte stojaki teleinformatyczne, termostaty, listwy zasilające, końcówki metalowe elektroprowadzące, taśmy, płyty, folie, płyty do ekranowania pola elektrycznego, elektroinstalacyjne taśmy z tworzywem kevlarowym lub drutami metalowymi samoprzylepne, samowulkanizujące, silikonowe, kompozytowe i laminatowe materiały elektroinstalacyjne, izolatory elektroinstalacyjne, metalizowane i laminowane papiery, gumowe elementy do instalacji elektroenergetycznych i inne nie wymienione wytwory z tworzyw sztucznych do celów elektroinstalacyjnych, **11** instalacje sanitarne, rury, akcesoria sanitarne, części instalacji sanitarnych nie zawarte w innej klasie, wentylatory, panele wentylacyjne, panele oświetleniowe, **16** publikacje, broszury, ulotki, afisze, wydruki komputerowe, prospekty, banery, opakowania kartonowe lub foliowe zadrukowane tekstami w tematyce elektroenergetycznej i elektroinstalacyjnej, **17** niemetalowe złączki rur, syntetyczne termootuliny elektroenergetyczne, zimnokurczliwe otuliny elektroenergetyczne, żywiczne odlewane i formowane prefabrykaty i hybrydowe elementy, w tym termokurczliwe i zimnokurczliwe obejmy, zaciski, plecionki, powłoki i syntetyczne kosze silikonowe oraz kompozytowe, w tym termokurczliwe obudowy, ekrany i osłony z tworzyw sztucznych, celulozowe folie olejowe, izolacyjne tkaniny i pakuły, elektroizola-

cyjne. oleje elektroizolacyjne, niemetalowe osłony elektroinstalacyjne, uszczelki, składniki uszczelniające do złączy kabli napięcia, syntetyczne żywyce izolujące do użytku w systemach łączenia kabli napięcia, materiały izolujące do użycia w systemach łączenia kabli napięcia, **19** materiały budowlane niemetalowe, rury kamionkowe, **20** meble metalowe i ich elementy, w tym zwłaszcza: szafy stojące, szafy wiszące, otwarte stojaki, cokoły do podstaw szaf stojących, akcesoria do podstaw szaf stojących, cokoły do podstaw szaf stojących z ramami antyprzechyłowymi, stopki poziomujące, kółka do stojaków otwartych, półki, półki ruchome, zaślepki z tworzyw sztucznych do szaf, zawory wtryskowe i odpowietrzające elektroinstalacyjne z tworzyw sztucznych, **35** organizowanie pokazów, reklama, usługi agencji importowo-eksportowej, zgrupowanie na rzecz osób trzecich różnych towarów elektroinstalacyjnych i elektroenergetycznych, pozwalające nabywcy wygodnie je oglądać i hurtowo lub detalicznie kupować w hurtowni, składzie celnym fabrycznym, w ofercie wysyłkowej i witrynie internetowej, doradztwo handlowe oraz badania rynku, reklama osób trzecich, **37** usługi instalacyjne, serwis, naprawa i renowacja sieci, urządzeń i instalacji elektroenergetycznych, **39** konfekcjonowanie, magazynowanie, **40** kompletowanie urządzeń i instalacji elektroenergetycznych, **41** szkolenia w zakresie instalacji i okablowania budynków, usługi dotyczące organizowania szkoleń, **42** projektowanie instalacji, tras i elementów urządzeń elektroinstalacyjnych i elektroenergetycznych, usługi doradztwa projektowego.

(111) **206597** (220) 2006 10 13 (210) 316632
 (151) 2008 04 17 (441) 2007 01 22
 (732) EKOEMITER Tadeusz Kołodziejski, Warszawa, PL.
 (540)



Kolor znaku: zielony, biały
 (531) 7.3.11, 26.5.1, 27.5.1, 29.1.3, 29.1.6
 (510), (511) **11** kolektory słoneczne (ogrzewnictwo), pompy ciepłe, kotły grzewcze, urządzenia i instalacje klimatyzacyjne, **37** montaż i naprawy instalacji i urządzeń grzewczych.

(111) **206598** (220) 2006 10 13 (210) 316684
 (151) 2008 03 25 (441) 2007 01 22
 (732) Przedsiębiorstwo Produkcyjno-Handlowo-Usługowe „OLKO” Spółka Jawna Jerzy Olszanicki, Zdzisław Kozieł, Bielsko-Biała, PL.
 (540)



Kolor znaku: czerwony, biały, czarny
 (531) 26.1.18, 27.5.1, 29.1.13
 (510), (511) **03** artykuły ściernie, środki do polerowania, środki ściernie, papier ścierny, **07** tarcze szlifierskie maszynowe, tarcze tnące, **08** wiertła, tarcze szlifierskie ręczne, ściernice, klucze płaskie, klucze płasko oczkowe, klucze nasadkowe, końcówki do wkrętarek, wkrętaki, siekiery, łomy, młotki, szczypce, przecinaki, **35** zgrupowanie na rzecz osób trzecich różnych towarów pozwalające nabywcy je oglądać i kupować w systemie sprzedaży hurtowej w hurtowni oferującej narzędzia, wyroby ściernie i artykuły z dziedziny bezpieczeństwa i higieny pracy.

(111) **206599** (220) 2006 10 18 (210) 316859
 (151) 2008 05 13 (441) 2007 01 22
 (732) MASPEX WADOWICE Spółka z o.o., Wadowice, PL.

(540)



Kolor znaku: czerwony, granatowy, brązowy i odcienie, biały, żółty, niebieski
 (531) 5.7.2, 6.7.25, 9.1.7, 11.1.1, 11.1.22, 19.1.3, 19.1.11, 25.1.15, 25.7.1, 27.5.1, 29.1.15
 (510), (511) **30** makarony, spaghetti, makaron nitki, makaron paski, makaron rurki, kluski, ravioli.

(111) **206600** (220) 2006 10 18 (210) 316873
 (151) 2008 05 13 (441) 2007 01 22
 (732) Rafał Mrzygłocki, Warszawa, PL.
 (540)



Kolor znaku: czarny, niebieski, pomarańczowy
 (531) 27.5.1, 29.1.13
 (510), (511) **09** urządzenia i przyrządy: naukowe, żeglarskie, geodezyjne, fotograficzne, kinematograficzne, optyczne, wagowe, pomiarowe, sygnalizacyjne, kontrolne, do ratowania życia, do celów dydaktycznych, urządzenia i przyrządy elektryczne przewodzące, przełączające, transformujące, akumulatorowe i kontrolno-sterujące, urządzenia do nagrywania, transmisji lub reprodukcji dźwięku lub obrazu, magnetyczne nośniki danych, płyty (dyski) z nagraniami, automaty sprzedające i mechanizmy do urządzeń uruchamianych przez wrzucenie monety, klasy sklepowe, maszyny liczące, sprzęt przetwarzający dane i komputery, urządzenia do gaszenia ognia, urządzenia, przyrządy, instalacje, sprzęt komputerowy, oprogramowanie komputerowe do wyszukiwania, kompilacji, indeksowania i organizacji informacji, informacji elektronicznej w obrębie indywidualnych stacji roboczych, komputerów osobistych, sieci komputerowych lub Internetu, oprogramowanie komputerowe do obsługi poczty elektronicznej, oprogramowanie komputerowe do obsługi komunikacji w grupach poprzez sieci komputerowe oraz Internet, oprogramowanie komputerowe do tworzenia informacji, indeksów miejsc w sieci oraz indeksów innych źródeł informacji, urządzenia globalnej sieci komputerowej do dostarczania online oprogramowania komputerowego i publikacji w formie elektronicznej, interaktywny software, software komputerowy do zarządzania bankami danych, aparaty fotograficzne, oprogramowanie komputerowe do obróbki, tworzenia, edytowania i organizacji zdjęć i obrazów, urządzenia i aparaty do odtwarzania dźwięku i obrazu, urządzenia do nagrywania, transmisji i reprodukcji dźwięku i obrazu, zestawy kina domowego, odbiorniki audio-video, odbiorniki telewizyjne, odbiorniki radiowe, sterea osobiste, odtwarzacze różnych nośników danych, dźwięku i obrazu, odtwarzacze CD, DVD, CD-SACD, MP3, kaset video, magnetofony, amplitunery, głośniki, kolumny głośnikowe, głośniki tubowe, wzmacniacze, urządzenia do wzmacniania dźwięku, aparaty projekcyjne, cyfrowe projektory dźwięku, ekrany, monitory, procesory, kamery, dyktafony, mikrofony, zasilacze, przewody elektryczne, kable elektryczne, kable optyczne, złącza do przewodów elektrycznych, piloty, słuchawki, wkładki gramofonowe, szafki na głośniki, podstawki na kolumny głośnikowe, akcesoria do sprzętu audio-video, magnetyczne, optyczne, nośniki danych, nośniki danych, dyski do rejestracji dźwięku, dyski kompaktowe audio-video, dyski nagrane dźwiękiem, radia, radia samochodowe, odczytywalne maszynowo, zawierające programy i dane nośniki informacji każdego rodzaju,

w szczególności dyskiety i CD-ROMy, dyski magnetyczne, dyski do rejestracji dźwięku, dyski kompaktowe (audio-video), dystrybutory dysków, napędy dyskowe, karty magnetyczne do identyfikacji osób, karty magnetyczne kodowane, karty inteligentne, stacje magnetyczne, płyty fonograficzne, dane na nośnikach optycznych, pamięci komputerowe, software, w tym software do gier komputerowych, multimedialnych, wirtualnych, programy komputerowe nagrane, programy gier komputerowych, multimedialnych, wirtualnych, sterujące programy komputerowe systemu operacyjnego, procesory (centralne jednostki przetwarzania), nagrania, pliki, procesory tekstu, audiowizualne urządzenia dydaktyczne do nauczania, urządzenia do fakturowania, czytniki, czytniki znaków optycznych, drukarki, ekrany projekcyjne, elektroniczne pióra świetlne, rzutniki, faksy, fotokopiarki, aparaty do fototelegrafii, kalkulatory, klawiatury komputerowe, komputerowe urządzenia peryferyjne, komputery, komputery przenośne, urządzenia do komunikacji wewnętrznej, kodery magnetyczne, maszyny do dyktowania, maszyny sprzedające automatycznie, mikrofony, mikroprocesory, modemy, monitory, myszy, nadajniki, zespoły nadawcze, aparaty do nauczania, notesy elektroniczne, odbiorniki radiowe, plotery, podkładki pod myszy, podpórki pod nadgarstki do użytku z komputerem, aparaty projekcyjne, telefony przenośne, radary, radio pagery, radiokomunikacja przenośna, aparatura radiotelefoniczna, repondery telefoniczne, satelity do celów naukowych, skanery, słuchawki na uszy, sondy, aparaty telefoniczne, słuchawki telefoniczne, telefony, telekopiarki, telewizory, kamery telewizyjne, translatory elektroniczne kieszonkowe, wagi do listów, videofony, urządzenia do zdalnego sterowania, urządzenia do przetwarzania informacji, anteny, żetony, publikacje elektroniczne, etykiety towarów elektronicznych, tablice na ogłoszenia elektroniczne, tablice połączenia, instalacje elektryczne, interfejsy, kable elektryczne, światłowody, neony reklamowe, obwody drukowane, instalacje elektryczne do sterowania zdalnego procesami przemysłowymi, przekaźniki sygnałów elektrycznych, maszty antenowe do telefonii bezprzewodowej, wskaźniki cyfrowe, układy sterowania numerycznego, sprzęt i wyposażenie dodatkowe elektroniczne i elektryczne do przetwarzania informacji zwłaszcza odnośnie przetwarzania danych, sterowniki (informatyka), aparatura i przyrządy do astronomii, audiowizualne urządzenia dydaktyczne (do nauczania), automaty do gier uruchamiane za opłatą, barometry, kondensatory, przekaźniki, elektroniczne przekaźniki czasowe, przełączniki, bezpieczniki, styczniki elektryczne, gniazda elektryczne, wentylatory elektryczne, zapalniki elektryczne, przyrządy pomiarowe dla paliwa, ciśnienia oleju, ciśnienia opon, sprężonego powietrza, temperatury, szybkości i obrotów silnika, przebiegu kilometrów, czasomierze, przyrządy do sterowania, tablice rozdzielcze do instrumentów, termostaty, lampy sygnałowe, dynamometry, części i akcesoria do wyżej wymienionych towarów, **16** papier, tektura i wyroby z tych materiałów, nie ujęte w innych klasach, druki, materiały introligarskie, materiały fotograficzne, materiały piśmienne, kleje do materiałów piśmiennych lub do celów domowych, materiały przeznaczone dla artystów, pędzle malarskie, maszyny do pisania i sprzęt biurowy (z wyjątkiem mebli), materiały szkoleniowe i instruktażowe (z wyjątkiem aparatów), materiały z tworzyw sztucznych do pakowania (nie ujęte w innych klasach), czcionki drukarskie, matryce, wyroby drukarskie, druki, materiały drukowane, formularze, broszury, książki, podręczniki, periodyki, kalendarze, almanachy, notatniki, notesy podręczne, publikacje, śpiewniki, gazety, indeksy, skorowidze, komiksy, materiały do nauczania, materiały szkoleniowe, katalogi, prospekty, **25** odzież, obuwie, nakrycia głowy, **35** reklama, zarządzanie w działalności handlowej, administrowanie działalności handlowej, prace biurowe, zgrupowanie na rzecz osób trzecich artykułów spożywczych, rolnych, alkoholowych, bezalkoholowych, tytoniowych, włókienniczych, z tworzywa sztucznego, porcelanowych, ceramicznych, szklanych, metalowych, gumowych, meblowych, chemicznych, kosmetycznych, farmaceutycznych, weterynaryjnych, tekstylnych, dla dzieci, motoryzacyjnych, turystycznych, sportowych, telekomunikacyjnych, informatycznych, budowlanych, przemysłowych, grzewczych, oświetleniowych, chłodzących, sanitarnych, dekoratorskich, piśmiennych, papierowych, jubilerskich, zegarmistrzowskich, wybuchowych, sztucznych ogni, chirurgicznych, medycznych, stomatologicznych, ortopedycznych, wzornictwa przemysłowego, myśliwskich, wędkarskich, dla zwierząt, ogrodniczych, odzieżowych, skórzanых, naukowych, żeglarskich, geodezyjnych, fotograficznych, kinematograficznych, optycznych, wagowych, pomiarowych, sygnalizacyjnych, kontrolnych, do ratowania życia, do celów dydaktycznych, elektrycznych, transformują-

cych, akumulatorowych, kontrolująco-sterujących, do nagrywania, do transmisji lub reprodukcji dźwięku lub obrazu, maszyn i urządzeń sprzedających, do gaszenia ognia, zabawek, instrumentów muzycznych, dzieł sztuki, maszyn i obrabiarek, narzędzi i elektronarzędzi, nośników danych, płyt (dysków) z nagraniami, sprzętu AGD, RTV, mechanizmów do urządzeń uruchamianych przez wrzucenie monety lub uruchamianych za opłatą, kas sklepowych, maszyn liczących, sprzętu przetwarzającego dane, komputerów, części i akcesoriów do wymienionych artykułów, pozwalające nabywcy wygodnie je oglądać i kupować, także w sieci web (Internecie), pośrednictwo w sprzedaży przez Internet maszyn i urządzeń sprzedających, do gaszenia ognia, zabawek, instrumentów muzycznych, dzieł sztuki, maszyn i obrabiarek, narzędzi i elektronarzędzi, nośników danych, płyt (dysków) z nagraniami, sprzętu AGD, RTV, mechanizmów do urządzeń uruchamianych przez wrzucenie monety lub uruchamianych za opłatą, kas sklepowych, maszyn liczących, sprzętu przetwarzającego dane, komputerów, części i akcesoriów do wymienionych artykułów, pośrednictwo w sprzedaży przez Internet artykułów spożywczych, rolnych, alkoholowych, bezalkoholowych, tytoniowych, włókienniczych, z tworzywa sztucznego, porcelanowych, ceramicznych, szklanych, metalowych, gumowych, meblowych, chemicznych, kosmetycznych, farmaceutycznych, weterynaryjnych, tekstylnych, dla dzieci, motoryzacyjnych, turystycznych, sportowych, telekomunikacyjnych, informatycznych, budowlanych, przemysłowych, grzewczych, oświetleniowych, chłodzących, sanitarnych, dekoratorskich, piśmiennych, papierowych, jubilerskich, zegarmistrzowskich, wybuchowych, sztucznych ogni, chirurgicznych, medycznych, stomatologicznych, ortopedycznych, wzornictwa przemysłowego, myśliwskich, wędkarskich, dla zwierząt, ogrodniczych, odzieżowych, skórzanых, naukowych, żeglarskich, geodezyjnych, fotograficznych, kinematograficznych, optycznych, wagowych, pomiarowych, sygnalizacyjnych, kontrolnych, do ratowania życia, do celów dydaktycznych, elektrycznych, transformująco-sterujących, do nagrywania, do transmisji lub reprodukcji dźwięku lub obrazu, dostarczanie informacji z zakresu działalności gospodarczej, pomoc w zakresie prowadzenia działalności gospodarczej, wyszukiwanie partnerów biznesowych, rozpowszechnianie reklamy osób trzecich przez Internet, kompilowanie, zachowywanie, analizowanie i wyszukiwanie danych i informacji, zarządzanie, indeksowanie i elektroniczne przetwarzanie materiałów informacyjnych, tworzenie indeksów informacji, stron www, indeksów miejsc w sieci oraz indeksów innych źródeł informacji, pozyskiwanie, wydzielenie, wyszukiwanie, odzyskiwanie informacji oraz danych, archiwizowanie, systematyzowanie informacji w celu wprowadzenia ich do komputerowych banków danych, dostarczanie interaktywnego panelu informacyjnego do dystrybucji, promocji, sprzedaży, odsprzedaży rzeczy poprzez sieć elektroniczną, usługi zawierające nagrywanie, transkrypcję, transformację, kompozycję, kompilację informacji wykorzystywanych przy przesyłaniu elektronicznym, rozliczenia i rejestracja transakcji wymiany płatnych treści, zarządzanie planami lojalnościowymi, planami zachęt dla klientów oraz planami promocyjnymi, sporządzanie statystyk, także online, sondaże opinii, sporządzanie wyników sprzedaży, doradztwo i sporządzanie opinii handlowych, przekazywanie informacji, jak również know-how, badania i analiza rynku, analiza kosztów, badania opinii publicznej, badania w dziedzinie działalności gospodarczej, **37** budowa sieci, instalowanie, konserwacja i naprawy sprzętu komputerowego, **38** telekomunikacja: usługi telekomunikacyjne i komunikacyjne, usługi poczty elektronicznej oraz usługi polegające na zapewnianiu komunikacji za pośrednictwem elektronicznych sieci komputerowych, komunikacyjnych, Internet, Extranet, usługi Internet-Providers, dostarczanie i przetwarzanie informacji i danych poprzez sieci komputerowe i Internet, udostępnianie usługi komunikacji w ramach e-mail oraz grup roboczych, usługi polegające na zapewnianiu komunikacji za pośrednictwem globalnych sieci komputerowych wielu użytkownikom w celu udostępnienia własnych zbiorów i źródeł informacji, dostarczanie informacji za pośrednictwem komputerowej sieci informacyjnej z przeszukiwalnych indeksów i baz danych, włączając tekst, dokumenty w formie elektronicznej, bazy danych, informacje graficzne i audiowizualne, komunikacja wykorzystująca terminale komputera, przekazywanie danych, tekstu, dźwięku i obrazu, przekazywanie wiadomości i obrazów przy pomocy komputera, usługi radiowe (przekazywanie wiadomości), usługi agencji mediowej i prasowej, obsługa telekonferencji, video-głosowych konferencji, video-konferencji, poczta elektroniczna, ogłoszenia elektroniczne, zbieranie

i dostarczanie wiadomości przez pocztę elektroniczną, dostarczanie dostępu do tablic ogłoszeń online, usługi online, informacji i transmisji-dostarczanie, przesyłanie, nagrywanie i transmisja wiadomości i informacji każdego rodzaju, w formie dźwięku i obrazu, nadawanie, rozpowszechnianie i transmisja obrazu wizualnego, informacji audio, grafiki, obiektów multimedialnych, danych i innych informacji, z wykorzystaniem radia, urządzeń telekomunikacyjnych, mediów elektronicznych lub Internetu, przesyłanie zamówień elektronicznych, elektroniczne przesyłanie kart, listów, mail'i i wiadomości, instrukcji, wiadomości, poczty, dokumentów, informacji, obrazu, news, elektroniczne, także bezprzewodowe, elektryczne i cyfrowe przesyłanie głosu, danych, obrazu, sygnałów i wiadomości, transmisja programów telewizyjnych, telewizja kablowa, telewizja internetowa, multimedialna, informacje dotyczące wszystkich powyżej wymienionych usług, **40** obróbka materiałowa: elektroniczny zapis zdjęć, wywoływanie filmów fotograficznych, przetwarzanie zdjęć, obrazu, wykonywanie odbitek fotograficznych, obrazów, usługi informacyjne dotyczące druku, przetwarzania filmów fotograficznych, zdjęć, przetwarzanie zdjęć i obrazów, przenoszenie obrazów cyfrowych i fotograficznych z negatywów i nakładanie obrazów cyfrowych na powierzchnie do nadruku, zmiana i retuszowanie obrazów fotograficznych, powiększanie zdjęć, przedruk, wywoływanie i zmienianie obrazów, usługi agencji poligraficzno-reklamowej, obróbka taśm kinematograficznych, filmowych, skład fotograficzny, skład materiałów reklamowych, kompletowanie materiałów na zamówienie, wszystkie powyższe usługi także poprzez globalną sieć komputerową, **41** nauczanie, kształcenie, rozrywka, działalność sportowa i kulturalna: szkolenia, dokształcanie i doradztwo zawodowe, e-learning, mikro-wydawnictwa, publikowanie, edycja i dystrybucja książek, tekstów, gazet, periodyków i elektronicznych mediów, także obsługa publikacji elektronicznych online, dostarczanie publikacji elektronicznych online, publikacja książek elektronicznych i czasopism online, usługi publikacji elektronicznej, w tym publikacja tekstu osób trzecich w formacie cd, dvd, online, elektroniczne przetwarzanie danych, usługi biblioteki zdjęć i obrazu, organizowanie, obsługa i prowadzenie kursów korespondencyjnych, seminariów, kongresów, forum, konferencji, sympozjów, organizowanie konkursów, loterii, przyjęć i wystaw, zabaw, festynów, pikników, eventów tematycznych, kształcenie praktyczne oraz usługi mające na celu ich uatrakcyjnienie, publikacja i wydawanie informacji o edukacji, imprezach, rekreacji, także przez sieci danych lub w połączeniu z usługami świadczonymi online, rezerwacja miejsc na spektakle, obrazy cyfrowe, wynajmowanie odbiorników radiowych i telewizyjnych, urządzenia do gier wirtualnych, dostarczanie online przeglądu filmów, książek, gier komputerowych, dostarczanie nagranej wcześniej muzyki, informacji w zakresie muzyki, komentarzy i artykułów o muzyce, online z globalnej sieci komputerowej, telewizyjne, multimedialne, internetowe programy rozrywkowe, usługi artystów teatralnych, montaż programów radiowych i telewizyjnych, telewizyjne programy, programy rozrywkowe, fotografia, usługi reporterskie, fotoreportaże, studia filmowe, produkcja filmów, organizowanie i obsługa obozów sportowych, wakacyjnych, organizowanie zawodów, usługi orkiestry, wystawy z dziedziny kultury i edukacji, parki rozrywki, lunaparki, pisanie scenariuszy, dyskoteki, kluby nocne, kluby zdrowia, wypożyczanie filmów do kin, wypożyczanie filmów kinematografii, nagrań dźwiękowych, sprzętu audio, kaset video, dysków, CD ROM, MP3, **42** naukowe i techniczne usługi i badania oraz ich projektowanie, przemysłowa analiza i badanie usług, projektowanie i rozwój komputerowego sprzętu i oprogramowania, usługi prawne: umożliwienie wielu użytkownikom dostępu do zbiorów informacji za pośrednictwem globalnej sieci informacyjnej, dostarczanie interfejsów programowych dostępnych poprzez sieć komputerową w celu tworzenia usług informacyjnych dostosowanych do indywidualnych potrzeb dostępnych przez globalną sieć komputerową w celu przekazywania i przetwarzania informacji w zakresie domu, pracy, rodziny, wiadomości, nauki, zdrowia, społeczeństwa, rozrywki, sportu, edukacji, podróży, informacji ekonomicznych i finansowych w formie tekstu, elektronicznych dokumentów, banków danych, grafiki i audiowizualnych informacji, umożliwienie korzystania z software do pobierania informacji i analizy dużych objętościowo zasobów danych, odnośnie pobierania danych między sobą, udostępnianie software do tworzenia wykazów informacji i innych źródeł informacji, udostępnienie software do wyszukiwania informacji z wykazu informacji, banków danych lub tekstu, obrazu, grafiki, elektronicznych dokumentów, audiowizualnych informacji, udostępnianie informacji

z banków danych informacji, z tekstu, elektronicznych dokumentów, obrazów, grafiki, audiowizualnych informacji przez globalną chronioną komputerowo sieć informacyjną, organizowanie informacji, stron i innych źródeł dostępnych przez sieci komputerowe, usługi Internet-Providers, udostępnianie dostępu do firmowych zbiorów informacji, usługi wyszukiwarki stron www, usługi dostępu do stron Web, data mining, pobieranie i wyszukiwanie informacji i danych z globalnej sieci komputerowej, tworzenie indeksów informacji, umożliwianie dostępu, leasing czasu dostępu i udostępnianie możliwości wyszukiwania, indeksowania, łączenia i organizacji danych przez Internet, elektroniczne sieci komunikacji i elektroniczne banki danych, usługi doradcze w zakresie usług telekomunikacyjnych i komunikacyjnych, dostarczania dostępu do elektronicznych sieci komunikacyjnych, Internetu, Extranetu, w zakresie organizowania komercyjnych transakcji przez elektroniczną sieć komunikacyjną, elektronicznego przekazywania poczty i wiadomości, usług Internet-Providers, udostępnianie online tych usług z sieci komputerowej, z Internetu lub z Extranetu, usługi artystów grafików, plastyków, usługi graficzne, projektowanie opakowań, wzornictwo przemysłowe, stylizacja, dekoracja wnętrz, usługi projektantów mody, animacje i prezentacje multimedialne, wzornictwo i rozwój produktów multimedialnych, multimedialnego software, usługi programistyczne, zarządzanie prawami autorskimi, licencjonowanie własności intelektualnej, opracowywanie projektów technicznych, badania techniczne, ekspertyzy inżynierskie, testowanie materiałów, kontrola jakości, usługi informatyczne w zakresie projektowania i opracowywania programów komputerowych, interaktywnych stron internetowych, witryn i serwisów informacyjnych, oferowanie usług budowy sieci komunikacji elektronicznej, rozwój, rozbudowa i administrowanie sieciami komputerowymi, wynajem czasu dostępu do sieci komputerowych, wynajem pojemności pamięci w sieciach komputerowych dostawcom treści (content-provider) oraz producentom towarów, jak również usługodawcom, tworzenie komputerowych baz danych, wszystkie powyższe usługi także świadczone online, usługi administratora baz danych, także monitorowanie, zestrzajanie i sprawdzanie zasobów danych dla mailingu masowego, web-hosting, rozwój, tworzenie, rozbudowa i konserwacja (ulepszanie i aktualizacja) programów komputerowych, systemów komputerowych, bibliotek programów komputerowych i baz danych, jak również ich wynajem lub odstąpienie na podstawie szczególnych warunków umownych (odstąpienie na podstawie licencji), nagrywanie, ewidencja, przekazywanie, zachowywanie, przetwarzanie i/lub odtwarzanie wiadomości, obrazów, tekstów, mowy, sygnałów i danych, zwłaszcza w formie cyfrowej, analizy systemów komputerowych, doradztwo w sprawach sprzętu komputerowego, konwersja danych lub dokumentów na formę elektroniczną, projektowanie, powielanie, instalacja, konserwacja, konwersja oraz aktualizacja oprogramowania komputerowego, w tym oprogramowania antywirusowego i antyspamowego, systemów i sieci komputerowych, wypożyczanie oprogramowania komputerowego, opracowywanie, administrowanie i konserwacja zabezpieczeń systemów informatycznych, odzyskiwanie danych komputerowych, wypożyczanie komputerów, zarządzanie sprzedażą poprzez Internet, **45** społeczne usługi sieci online, prywatne i społeczne usługi dotyczące indywidualnych potrzeb, usługi bezpieczeństwa dla ochrony mienia i osób.

(111) **206601** (220) 2006 10 19 (210) 316943
 (151) 2008 05 21 (441) 2007 01 22
 (732) KRÜGER POLSKA Spółka z o.o., Ostrów Mazowiecka, PL.
 (540)



Kolor znaku: czerwony, zielony, czarny, niebieski

(531) 5.1.3, 5.1.5, 27.5.1, 29.1.14

(510), (511) **05** preparaty farmaceutyczne, leki do celów medycznych, preparaty dietetyczne do celów leczniczych, preparaty witaminowe, preparaty mineralne, napoje do celów leczniczych, **30** słodczyce, kakao, czekolada, napoje na bazie kakao lub czekolady, **32** napoje i koncentraty napojów.

(111) **206602** (220) 2006 10 19 (210) 316944
 (151) 2008 05 21 (441) 2007 01 22
 (732) KRÜGER POLSKA Spółka z o.o., Ostrów Mazowiecka, PL.
 (540) Krüger Mixfix GO!
 (510), (511) **05** preparaty farmaceutyczne, leki do celów medycznych, preparaty dietetyczne do celów leczniczych, preparaty witaminowe, preparaty mineralne, napoje do celów leczniczych, **30** słodycze, kakao, czekolada, napoje na bazie kakao lub czekolady, **32** napoje i koncentraty napojów.

(111) **206603** (220) 2006 10 23 (210) 317101
 (151) 2008 03 18 (441) 2007 02 05
 (732) 3City Spółka z o.o., Gdańsk, PL.
 (540)



Kolor znaku: szary, czerwony, czarny
 (531) 4.3.5, 26.1.1, 26.11.3, 27.5.1, 29.1.13
 (510), (511) **35** usługi w zakresie: badania rynku, badań w dziedzinie działalności gospodarczej, doradztwa w zakresie organizowania i prowadzenia działalności gospodarczej, dystrybucji materiałów reklamowych w postaci próbek, druków, prospektów i broszur, reklamy, ekspertyz w zakresie działalności gospodarczej, sondaży opinii, organizowania wystaw w celach handlowych lub reklamowych, prognoz ekonomicznych, wynajmowania miejsc na umieszczanie ogłoszeń lub reklam, zaopatrzenia osób trzecich, zarządzania hotelami i lokalami gastronomicznymi, **41** usługi w zakresie: organizowania konkursów edukacyjnych lub rozrywkowych, pokazów w zakresie kształcenia praktycznego, publikowania książek i periodyków, w tym publikowania on-line, filmowania, organizowania balów, organizowania i prowadzenia konferencji, seminariów i zjazdów, organizowania przyjęć rozrywkowych, orkiestr, rozrywki, udostępniania sprzętu do karaoke, organizacji wypoczynku, **43** usługi w zakresie: barów szybkiej obsługi, domów turystycznych, hoteli, moteli, kawiarni i restauracji, przygotowania i dostawy żywności i napojów na zamówienie, rezerwacji hotelowych, wynajmowania sal na posiedzenia, wypożyczania krzeseł, stołów, bielizny stołowej i zastawy stołowej, organizowania przyjęć gastronomicznych.

(111) **206604** (220) 2006 10 29 (210) 317327
 (151) 2008 06 23 (441) 2007 02 05
 (732) STUDIO ZET Spółka z ograniczoną odpowiedzialnością, Warszawa, PL.
 (540)



Kolor znaku: czarny, czerwony, biały
 (531) 27.5.1, 29.1.13
 (510), (511) **09** dyskietki, karty, kasety video, płyty CD-ROM, płyty DVD i inne nośniki elektroniczne jako takie oraz z nagraniem dźwiękiem, obrazem, grafiką, tekstami, **16** papier i artykuły papiernicze, publikacje drukowane, afisze, prospekty, katalogi, broszury, naklejki i nalepki mające zastosowanie jako materiały piśmienne, periodyki, czasopisma, materiały szkoleniowe i instruktażowe z wyjątkiem aparatów, kalendarze, papeteria, galanteria papiernicza, materiały piśmienne, artykuły biurowe z wyjątkiem mebli, **35** usługi reklamowe i promocyjne, w tym promowanie i reklamowanie za pośrednictwem Internetu, w prasie, radiu i telewizji, informacja handlowa i biznesowa, organizacja wystaw handlowych lub reklamowych, zdobywanie i przetwarzanie informacji do komputerowych baz danych, rozpowszechnianie programów radiowych i telewizyjnych na drodze ich reklamy, profesjonalne zarządzanie działalnością artystyczną, sprzedaż zarejestrowanych na dostępnych nośnikach nagrań dźwiękowych i obrazowych, **38** usługi agencji informacyjnej w zakresie

udostępniania aktualności i wiadomości, usługi łączności telefonicznej poprzez terminale komputerowe, emisja programów radiowych i telewizyjnych, transmisje i retransmisje programów radiowych i telewizyjnych, usługi portalu internetowego obejmujące takie usługi telekomunikacyjne jak: przesyłanie za pośrednictwem Internetu informacji tekstowych, obrazowych i dźwiękowych z zakresu wiadomości bieżących, rozrywki i sportu, usługi poczty elektronicznej, **41** produkcja i montaż programów radiowych i telewizyjnych, organizowanie i rozpowszechnianie programów i konkursów edukacyjnych i rozrywkowych na drodze ich transmisji, w tym za pośrednictwem Internetu, organizowanie rozrywki radiowej i telewizyjnej, organizacja czasu wolnego, produkcja i organizowanie widowisk, pokazów, spektakli, koncertów i imprez rozrywkowych oraz kulturalnych, usługi impresariów w zakresie organizowania spektakli, wypożyczanie zarejestrowanych na dostępnych nośnikach nagrań dźwiękowych i obrazowych, usługi w zakresie opracowywania reportaży, usługi w zakresie opracowywania tłumaczeń, **42** zarządzanie prawami autorskimi do utworów literackich, publicystycznych, naukowych, muzycznych, słowno-muzycznych, audialnych w zakresie reprodukcji, wprowadzania do obrotu, zwielokrotniania i rozpowszechniania.

(111) **206605** (220) 2006 10 29 (210) 317328
 (151) 2008 06 23 (441) 2007 02 05
 (732) STUDIO ZET Spółka z ograniczoną odpowiedzialnością, Warszawa, PL.
 (540)



Kolor znaku: czarny, biały, czerwony
 (531) 16.1.4, 27.5.1, 29.1.13
 (510), (511) **09** dyskietki, karty, kasety video, płyty CD-ROM, płyty DVD i inne nośniki elektroniczne jako takie oraz z nagraniem dźwiękiem, obrazem, grafiką, tekstami, **16** papier i artykuły papiernicze, publikacje drukowane, afisze, prospekty, katalogi, broszury, naklejki i nalepki mające zastosowanie jako materiały piśmienne, periodyki, czasopisma, materiały szkoleniowe i instruktażowe z wyjątkiem aparatów, kalendarze, papeteria, galanteria papiernicza, materiały piśmienne, artykuły biurowe z wyjątkiem mebli, **35** usługi reklamowe i promocyjne, w tym promowanie i reklamowanie za pośrednictwem Internetu, w prasie, radiu i telewizji, informacja handlowa i biznesowa, organizacja wystaw handlowych lub reklamowych, zdobywanie i przetwarzanie informacji do komputerowych baz danych, rozpowszechnianie programów radiowych i telewizyjnych na drodze ich reklamy, profesjonalne zarządzanie działalnością artystyczną, sprzedaż zarejestrowanych na dostępnych nośnikach nagrań dźwiękowych i obrazowych, **38** usługi agencji informacyjnej w zakresie udostępniania aktualności i wiadomości, usługi łączności telefonicznej poprzez terminale komputerowe, emisja programów radiowych i telewizyjnych, transmisje i retransmisje programów radiowych i telewizyjnych, usługi portalu internetowego obejmujące takie usługi telekomunikacyjne jak: przesyłanie za pośrednictwem Internetu informacji tekstowych, obrazowych i dźwiękowych z zakresu wiadomości bieżących, rozrywki i sportu, usługi poczty elektronicznej, **41** produkcja i montaż programów radiowych i telewizyjnych, organizowanie i rozpowszechnianie programów i konkursów edukacyjnych i rozrywkowych na drodze ich transmisji, w tym za pośrednictwem Internetu, organizowanie rozrywki radiowej i telewizyjnej, organizacja czasu wolnego, produkcja i organizowanie widowisk, pokazów, spektakli, koncertów i imprez rozrywkowych oraz kulturalnych, usługi impresariów w zakresie organizowania spektakli, wypożyczanie

zarejestrowanych na dostępnych nośnikach nagrań dźwiękowych i obrazowych, usługi w zakresie opracowywania reportaży, usługi w zakresie opracowywania tłumaczeń, **42** zarządzanie prawami autorskimi do utworów literackich, publicystycznych, naukowych, muzycznych, słowno-muzycznych, audialnych w zakresie reprodukcji, wprowadzania do obrotu, zwielokrotniania i rozpowszechniania.

(111) **206606** (220) 2006 10 29 (210) 317330
(151) 2008 06 20 (441) 2007 02 05
(732) STUDIO ZET Spółka z o.o., Warszawa, PL.
(540)



Kolor znaku: czarny, szary, czerwony

(531) 16.1.4, 16.1.13, 29.1.13

(510), (511) **09** dyskiety, karty, kasety video, płyty CD-ROM, płyty DVD i inne nośniki elektroniczne czyste oraz z nagraniem dźwiękiem, obrazem, grafiką, tekstami, **35** usługi reklamowe i promocyjne, w tym promowanie i reklamowanie za pośrednictwem Internetu, w prasie, radiu i telewizji, informacja handlowa i biznesowa, organizacja wystaw handlowych lub reklamowych, zdobywanie i przetwarzanie informacji do komputerowych baz danych, rozpowszechnianie programów radiowych i telewizyjnych na drodze ich reklamy, profesjonalne zarządzanie działalnością artystyczną, usługi sprzedaży zarejestrowanych na dostępnych nośnikach nagrań dźwiękowych i obrazowych, **38** usługi agencji informacyjnej w zakresie udostępniania aktualności i wiadomości, usługi łączności telefonicznej poprzez terminale komputerowe, emisja programów radiowych i telewizyjnych, transmisje i retransmisje programów radiowych i telewizyjnych, usługi portalu internetowego obejmujące takie usługi telekomunikacyjne jak: przesyłanie za pośrednictwem Internetu informacji tekstowych, obrazowych i dźwiękowych z zakresu wiadomości bieżących, rozrywki i sportu, usługi poczty elektronicznej, **41** usługi w zakresie opracowywania reportaży, usługi w zakresie opracowywania tłumaczeń, **42** zarządzanie prawami autorskimi do utworów literackich, publicystycznych, naukowych, muzycznych, słowno-muzycznych, audialnych w zakresie reprodukcji, wprowadzania do obrotu, zwielokrotniania i rozpowszechniania.

(111) **206607** (220) 2006 11 06 (210) 317593
(151) 2008 06 04 (441) 2007 02 19
(732) IsoFas Spółka z o.o., Zabrze, PL.
(540)

IsoFas

Kolor znaku: czarny, fioletowy

(531) 26.4.1, 26.4.3, 27.5.1, 29.1.12

(510), (511) **06** budowlane konstrukcje metalowe, żaluzje zewnętrzne.

(111) **206608** (220) 2006 11 17 (210) 318100
(151) 2008 06 10 (441) 2007 02 19
(732) Przedsiębiorstwo Wielobranżowe „VET-AGRO” Sp. z o.o., Lublin, PL.
(540) ektopar

(510), (511) **05** dodatki do pasz do celów leczniczych, obroże przeciw pasożytnicze dla zwierząt, pestycydy, preparaty chemiczne do celów weterynaryjnych, preparaty weterynaryjne, środki dezynfekcyjne.

(111) **206609** (220) 2006 11 20 (210) 318135
(151) 2008 03 25 (441) 2007 03 05
(732) Żeromski Stefan, Nowogard, PL.
(540)

NowoNET

(531) 27.5.1

(510), (511) **35** usługi w zakresie gromadzenia, ekspozycji i stworzenia klientom warunków dogodnego doboru paliw stałych, ciekłych i gazowych oraz olejów i smarów w sklepie lub hurtowni, **37** usługi dotyczące konserwacji i naprawy pojazdów samochodowych, **38** usługi teleinformatyczne i komputerowe w zakresie przesyłania danych przy pomocy terminali komputerowych, przesyłanie informacji tekstowych i obrazowych przy użyciu komputerów, **39** pomoc drogowa w przypadku awarii samochodu wraz z holowaniem pojazdu, transport drogowy towarów.

(111) **206610** (220) 2006 11 27 (210) 318370
(151) 2008 05 06 (441) 2007 03 05
(732) Hermal Kurt Herrmann GmbH & Co OHG, Reinbek, DE.
(540) PEDICUL HERMAL

(510), (511) **05** preparaty i substancje farmaceutyczne, lecznicze preparaty do pielęgnacji skóry.

(111) **206611** (220) 2006 11 27 (210) 318371
(151) 2008 05 06 (441) 2007 03 05
(732) ALMIRALL HERMAL GmbH, Reinbek, DE.
(540) SCAB HERMAL

(510), (511) **05** preparaty i substancje farmaceutyczne, lecznicze preparaty do pielęgnacji skóry.

(111) **206612** (220) 2006 12 01 (210) 318553
(151) 2008 06 12 (441) 2007 03 05
(732) INPROFI NIERUCHOMOŚCI Tomasz Szlosek, Rzeszów, PL.
(540) INPROFI

(510), (511) **35** badanie rynku, analizy kosztów, reklamy, **36** oszacowanie wartości dla celów fiskalnych, lokaty kapitału, pośrednictwo w sprawach majątku nieruchomego, wycena majątku nieruchomego, analizy finansowe, doradztwo w sprawach finansowych, zarządzanie majątkiem, pośrednictwo ubezpieczeniowe, informacja o ubezpieczeniach, pośrednictwo finansowe, kredytowanie, pośrednictwo kredytowe, umowy kredytowe, **42** pomiary gruntu, pomiary geodezyjne, usługi geodezyjne i kartograficzne, badania stanów prawnych nieruchomości, doradztwo budowlane i inżynierskie.

(111) **206613** (220) 2006 12 06 (210) 318768
(151) 2008 04 30 (441) 2007 03 19
(732) TETLEY GB LIMITED, Greenford, GB.
(540) vitax-herbatki pełne prawdziwych owoców, witamin i zdrowia, vitax-herbatki na zdrowie

(510), (511) **05** lecznicze herbatki ziołowe, mieszanki ziołowe lecznicze, ziołowe preparaty do odchudzania i oczyszczania organizmu, **30** herbata, herbaty aromatyzowane, herbaty owocowe, napoje na bazie herbaty, **32** napoje bezalkoholowe na bazie herbaty.

(111) **206614** (220) 2006 12 06 (210) 318769
(151) 2008 04 30 (441) 2007 03 19
(732) TETLEY GB LIMITED, Greenford, GB.
(540) prawdziwe owoce, witaminy, moc zdrowia, vitax-herbatki na zdrowie

(510), (511) **05** lecznicze herbatki ziołowe, mieszanki ziołowe lecznicze, ziołowe preparaty do odchudzania i oczyszczania organizmu, **30** herbata, herbaty aromatyzowane, herbaty owocowe, napoje na bazie herbaty, **32** napoje bezalkoholowe na bazie herbaty.

(111) **206615** (220) 2006 12 06 (210) 318774
(151) 2008 04 30 (441) 2007 03 19
(732) TETLEY GB LIMITED, Greenford, GB.

(540) vitax antycholesterol program
(510), (511) **05** lecznicze herbatki ziołowe, mieszanki ziołowe lecznicze, ziołowe preparaty do odchudzania i oczyszczania organizmu, **30** herbata, herbaty aromatyzowane, herbaty owocowe, napoje na bazie herbaty, **32** napoje bezalkoholowe na bazie herbaty.

(111) **206616** (220) 2006 12 13 (210) 319043
(151) 2008 03 25 (441) 2007 03 19
(732) AGADO Agnieszka Domańska, Natolin, PL.
(540)



Kolor znaku: brązowy, złoty
(531) 26.11.1, 27.5.1, 29.1.12
(510), (511) **14** biżuteria, w tym amulety, bransoletki, broszki, łańcuszki, naszyjniki, pierścionki, ozdoby, bransoletki do zegarków, breloczki ozdobne, kamienie półszlachetne, kamienie szlachetne, kolczyki, ozdoby z kości słoniowej, ozdoby srebrne, pudełka z metali szlachetnych, szpilki ozdobne, wyroby jubilerskie ze srebra i złota, **25** odzież, obuwie, nakrycia głowy w tym: bluzki, koszule, sukienki, spódnice, spodnie, swetry, marynarki, żakiety, garnitury, peleryny, płaszcze, kamizelki, kostiumy kąpielowe, odzież z dzianiny, ubiory plażowe, ubrania dżersejowe, odzież z imitacji skóry, odzież skórzana, odzież sportowa, ubrania trykotowe, szale, chusty, apaszki, czapki, kapelusze, krawaty, paski odzieżowe, rękawiczki, buty, sandały, pantofle, **26** błyskotki do ubrań, broszki do ubrań, artykuły pasmanteryjne, emblematy ozdobne, guziki, hafty ozdobne, zapięcia do obuwia, zapięcia do odzieży, zapięcia do pasków, koronkowe ozdoby, kwiaty sztuczne, wyroby tekstylne dekorowane artykułami pasmanteryjnymi, wykończenia pasmanteryjne, ozdoby do włosów, spinki do włosów, żaboty.

(111) **206617** (220) 2006 12 14 (210) 319103
(151) 2008 04 22 (441) 2007 03 19
(732) Przedsiębiorstwo Wielobranżowe „VITPOL” ZPChr.
Józef Przygodzki, Długa Wieś, PL.
(540)



Kolor znaku: złoty, biały, niebieski, granatowy, czerwony
(531) 25.1.15, 25.5.2, 26.1.1, 26.5.1, 26.11.1, 27.5.1, 29.1.15
(510), (511) **29** susze warzywne, bakalie, **30** przyprawy, mieszanki przyprawowe, naturalne aromaty do środków żywnościowych, sole przyprawowe, suszone zioła do celów spożywczych.

(111) **206618** (220) 2006 12 15 (210) 319156
(151) 2008 04 16 (441) 2007 03 19

(732) Jednostki Innowacyjno-Wdrożeniowe PROFILE Spółka z o.o., Wrocław, PL.
(540)



Kolor znaku: czarny, pomarańczowy
(531) 24.15.2, 26.4.1, 26.5.2, 29.1.12
(510), (511) **02** tonery do drukarek, tusze do drukarek, **09** komputery, sprzęt komputerowy, urządzenia peryferyjne, klawiatury, myszki, skanery, monitory, części składowe komputerów, programy komputerowe, drukarki komputerowe, **35** pozyskiwanie danych do komputerowych baz danych i stron www, administrowanie i zarządzanie bazami danych, komputerowe zarządzanie plikami, **37** montaż, instalowanie, konserwacja i naprawa komputerów, montaż sieci komputerowych, **42** programowanie komputerowe, doradztwo w zakresie oprogramowania i sprzętu komputerowego, wydzierżawianie czasu dostępu do komputerowych baz danych, usługi komputerowe w zakresie programów komputerowych, tworzenie stron internetowych, administrowanie i zarządzanie stronami www.

(111) **206619** (220) 2006 12 15 (210) 319157
(151) 2008 04 16 (441) 2007 03 19
(732) Jednostki Innowacyjno-Wdrożeniowe PROFILE Spółka z o.o., Wrocław, PL.
(540)



Kolor znaku: czarny, pomarańczowy
(531) 24.15.2, 26.4.1, 26.5.2, 29.1.12
(510), (511) **02** tonery do drukarek, tusze do drukarek, **09** komputery, sprzęt komputerowy, urządzenia peryferyjne, klawiatury, myszki, skanery, monitory, części składowe komputerów, programy komputerowe, drukarki komputerowe, **35** pozyskiwanie danych do komputerowych baz danych i stron www, administrowanie i zarządzanie bazami danych, komputerowe zarządzanie plikami, **37** montaż, instalowanie, konserwacja i naprawa komputerów, montaż sieci komputerowych, **42** programowanie komputerowe, doradztwo w zakresie oprogramowania i sprzętu komputerowego, wydzierżawianie czasu dostępu do komputerowych baz danych, usługi komputerowe w zakresie programów komputerowych, tworzenie stron internetowych, administrowanie i zarządzanie stronami www.

(111) **206620** (220) 2006 12 18 (210) 319202
(151) 2008 04 08 (441) 2007 04 02
(732) „PHARMA COSMETIC” Spółka Jawna Katarzyna Adamowicz,
Kraków, PL.
(540)



Kolor znaku: zielony, czarny
(531) 1.5.1, 3.11.1, 27.5.1, 29.1.12
(510), (511) **05** preparaty farmaceutyczne do wytwarzania leków recepturowych i aptecznych.

(111) **206621** (220) 2006 12 18 (210) 319212
(151) 2008 03 25 (441) 2007 04 02
(732) „CORRECT-K. Błaszczki i Wspólnicy” Spółka Komandytowa,
Skalmierzyce, PL.

(540)



Kolor znaku: czerwony, biały, czarny

(531) 26.4.1, 27.5.1, 29.1.13

(510), (511) **20** meble, materace, sprężyny i bonele do materacy, **24** fli-selina, włóknina, pokrycia na materace, **39** usługi w zakresie prac przeładunkowych, magazynowania i przechowywania towarów.

(111) **206622** (220) 2006 12 19 (210) 319282
 (151) 2008 06 19 (441) 2007 04 02
 (732) Marcin Świerta, Zawada, PL.
 (540)



Kolor znaku: czerwony, szary

(531) 26.11.3, 27.5.1, 29.1.12

(510), (511) **17** folie, siatki, taśmy i membrany dachowe z tworzyw sztucznych i/lub metalu, włókna szklanego do izolacji, uszczelniania, ochrony powierzchni przed korozją, akcesoria dachowe z tworzyw sztucznych, wyroby z tworzyw sztucznych w stanie półprzetworzonym, materiały izolacyjne i uszczelniające, **19** materiały budowlane niemetalowe, okna drewniane dachowe, **35** zgrupowanie na rzecz osób trzecich różnych towarów budowlanych oraz towarów dla potrzeb budownictwa pozwalające nabywcy w tym przez Internet wygodnie je oglądać i kupować w sklepie, hurtowni lub supermarkecie.

(111) **206623** (220) 2006 12 20 (210) 319325
 (151) 2008 04 08 (441) 2007 04 02
 (732) Grupa Kolastyna S.A., Kraków, PL.

(540) KOLASTYNA LABORATORIUM SHE&HE

(510), (511) **03** barwniki do celów kosmetycznych, depilatory, dezodoranty do użytku osobistego, ekstrakty kwiatowe do perfum, esencje eteryczne, farby do włosów, farbki do bielizny, kosmetyki, kosmetyki do pielęgnacji skóry i włosów, kremy po goleniu, kremy kosmetyczne, kremy do wybielania skóry, lakiery do paznokci, lakiery do włosów, lotony do celów kosmetycznych, maseczki kosmetyczne, maści do celów kosmetycznych, mleczko kosmetyczne, mydła, mydła dezodorujące, mydła toaletowe, mydła lecznicze, mydła zapachowe, odświeżacze do ust w aerozolu, olejki do celów kosmetycznych, olejki do celów perfumeryjnych, olejki do kąpieli, olejki eteryczne, olejki toaletowe, pasty do podłogi i mebli, pasty do obuwia, perfumy, pianka do golenia, płyny do kąpieli, płyny do pielęgnacji włosów, preparaty kosmetyczne do opalania się, preparaty do usuwania farby, pasty, proszki, płyny do zębów, płyny po goleniu, puder do makijażu, preparaty do makijażu, pomadki do ust, szampony, szminki, środki do prania, środki do czyszczenia zębów, talk kosmetyczny, tłuszcze do celów kosmetycznych, wata do celów kosmetycznych, woda utleniona do celów kosmetycznych, wazelina kosmetyczna, wody kolońskie, wody lawendowe, wody toaletowe, wody zapachowe, wosk do depilacji, wybielacze do celów kosmetycznych, wyroby perfumeryjne, wywabiacze plam, zestawy kosmetyków dla dzieci i dla dorosłych, zestawy kosmetyków dla kobiet i mężczyzn.

(111) **206624** (220) 2006 12 20 (210) 319326
 (151) 2008 04 08 (441) 2007 04 02
 (732) Grupa Kolastyna S.A., Kraków, PL.

(540) MIRACULUM AGE 50+

(510), (511) **03** barwniki do celów kosmetycznych, depilatory, dezodoranty do użytku osobistego, ekstrakty kwiatowe do perfum, esencje eteryczne, farby do włosów, farbki do bielizny, kosmetyki, kosmetyki do pielęgnacji skóry i włosów, kremy po goleniu, kremy kosmetyczne, kremy do wybielania skóry, lakiery do paznokci, lakiery do włosów, lotony do celów kosmetycznych, maseczki kosmetyczne, maści do celów kosmetycznych, mleczko kosmetyczne, mydła, mydła dezodorujące, mydła toaletowe, mydła lecznicze, mydła zapachowe, odświeżacze do ust w aerozolu, olejki do celów kosmetycznych, olej-

ki do celów perfumeryjnych, olejki do kąpieli, olejki eteryczne, olejki toaletowe, pasty do podłogi i mebli, pasty do obuwia, perfumy, pianka do golenia, płyny do kąpieli, płyny do pielęgnacji włosów, preparaty kosmetyczne do opalania się, preparaty do usuwania farby, pasty, proszki, płyny do zębów, płyny po goleniu, puder do makijażu, preparaty do makijażu, pomadki do ust, szampony, szminki, środki do prania, środki do czyszczenia zębów, talk kosmetyczny, tłuszcze do celów kosmetycznych, wata do celów kosmetycznych, woda utleniona do celów kosmetycznych, wazelina kosmetyczna, wody kolońskie, wody lawendowe, wody toaletowe, wody zapachowe, wosk do depilacji, wybielacze do celów kosmetycznych, wyroby perfumeryjne, wywabiacze plam, zestawy kosmetyków dla dzieci i dla dorosłych, zestawy kosmetyków dla kobiet i mężczyzn.

(111) **206625** (220) 2006 12 20 (210) 319327
 (151) 2008 04 08 (441) 2007 04 02
 (732) Grupa Kolastyna S.A., Kraków, PL.

(540) MIRACULUM GENEZA MŁODOŚCI

(510), (511) **03** barwniki do celów kosmetycznych, depilatory, dezodoranty do użytku osobistego, ekstrakty kwiatowe do perfum, esencje eteryczne, farby do włosów, farbki do bielizny, kosmetyki, kosmetyki do pielęgnacji skóry i włosów, kremy po goleniu, kremy kosmetyczne, kremy do wybielania skóry, lakiery do paznokci, lakiery do włosów, lotony do celów kosmetycznych, maseczki kosmetyczne, maści do celów kosmetycznych, mleczko kosmetyczne, mydła, mydła dezodorujące, mydła toaletowe, mydła lecznicze, mydła zapachowe, odświeżacze do ust w aerozolu, olejki do celów kosmetycznych, olejki do celów perfumeryjnych, olejki do kąpieli, olejki eteryczne, olejki toaletowe, pasty do podłogi i mebli, pasty do obuwia, perfumy, pianka do golenia, płyny do kąpieli, płyny do pielęgnacji włosów, preparaty kosmetyczne do opalania się, preparaty do usuwania farby, pasty, proszki, płyny do zębów, płyny po goleniu, puder do makijażu, preparaty do makijażu, pomadki do ust, szampony, szminki, środki do prania, środki do czyszczenia zębów, talk kosmetyczny, tłuszcze do celów kosmetycznych, wata do celów kosmetycznych, woda utleniona do celów kosmetycznych, wazelina kosmetyczna, wody kolońskie, wody lawendowe, wody toaletowe, wody zapachowe, wosk do depilacji, wybielacze do celów kosmetycznych, wyroby perfumeryjne, wywabiacze plam, zestawy kosmetyków dla dzieci i dla dorosłych, zestawy kosmetyków dla kobiet i mężczyzn.

(111) **206626** (220) 2006 12 20 (210) 319328
 (151) 2008 06 12 (441) 2007 04 02
 (732) AERECO Wentylacja Spółka z o.o., Warszawa, PL.

(540) GAM

(510), (511) **07** odkurzacze, oprzyrządowanie do odkurzaczy, **09** urządzenia pomiarowe, przyrządy pomiarowe, instrumenty pomiarowe, maszyny i urządzenia do sondowania, mierniki przenośne, dodatki do mierników przenośnych, sondy pomiarowe, sondy temperatury, sondy termoelektryczne, sondy stożkowe do pomiaru wydajności, przetworniki i monostaty, w tym przetworniki pomiarów wilgotności i temperatury, przetworniki pomiarów ciśnienia, rejestratory temperatury, wilgotności, światła, napięcia i natężenia, minirejestratory, analizatory, pirometry, balometry, manometry, aparatura do analizy powietrza, **11** systemy wentylacji, instalacje do filtracji powietrza i klimatyzacji, wyciągi powietrza, regulatory wydatku powietrza, nawiewniki, kratki wywiewne, kratki wyciągowe, elementy systemów wentylacyjnych, aparatura do wentylacji, wentylatory, klimatyzatory, urządzenia klimatyzacyjne, urządzenia elektryczne do ogrzewania, grzejniki, instalacje, urządzenia lub aparaty oczyszczające powietrze, maszyny i urządzenia do oczyszczania powietrza z kurzu w obiektach budowlanych, **35** wyselekcjonowanie z myślą o osobach różnych różnych produktów z zakresu wentylacji, klimatyzacji i administracji powietrzem tak, aby klienci mogli je obejrzeć lub wypróbować w dogodnych warunkach, usługi reklamowe, pomoc w zarządzaniu przedsiębiorstwami, zarządzanie grupą przedsiębiorstw, organizowanie sieci przedsiębiorców, organizowanie wystaw, targów, forów reklamowych lub handlowych.

(111) **206627** (220) 2006 12 21 (210) 319343
 (151) 2008 05 15 (441) 2007 04 02
 (732) PSM Sp. z o.o., Raszyn, PL.
 (540) FILTRAMIX

(510), (511) **05** zioła lecznicze, dietetyczne substancje do celów medycznych.

(111) **206628** (220) 2006 12 21 (210) 319411

(151) 2008 03 25 (441) 2007 04 02

(732) Protasiuk Andrzej, Nowa Wieś Warszawska, PL.

(540) anprel

(510), (511) **09** alarmy i urządzenia alarmowe, alarmy antywłamaniowe, instalacje elektryczne zapobiegające kradzieżom, alarmy dźwiękowe, alarmy pożarowe, wykrywacze, wykrywacze dymu, detektory, bezprzewodowe układy kontroli dostępu, identyfikacji ludzi, zwierząt, przedmiotów, czujniki podczerwieni pasywne, czujniki podczerwieni aktywne, bariery podczerwieni aktywne, czujniki: kontaktronowe, dualne, udarowe, słucheniowe, wibracyjne, czujki: mikrofalowe, pojemnościowe, układy czujek sygnalizacyjnych, sterujących oświetleniem elektrycznym we wszelkich pomieszczeniach i/lub obiektach, urządzenia ostrzegające, dzwonki alarmowe elektryczne, dzwonki sygnalizacyjne, sygnalizatory elektryczne, syreny: syreny elektryczne, syreny elektroniczne, głośniki: głośniki tubowe, gwizdki alarmowe ostrzegawcze, gwizdki sygnalizacyjne, sygnalizatory powiadomienia o alarmie: telefoniczne, radiowe, akustyczne, immobilizery, zamki elektryczne, zamknięcia drzwiowe elektryczne, elektroniczne zamki szyfrowe, klucze elektroniczne, elektryczne urządzenia do otwierania drzwi, anteny: anteny radiowe, TV, satelitarne, samochodowe, CB, telekomunikacyjne, telefonii komórkowej, wysięgniki do anten, przełączniki, głowice zdalnego sterowania antenami, głowice telewizyjne, przetwornice, obrotnice, osprzęt do systemów TV, radiotelefonów, telefonów komórkowych, cyfrowych, filtry akustyczne i elektryczne, filtry elektryczne pasmowo-przepustowe: dolnoprzepustowe, górnoprzepustowe, odgałęźniki, rozgałęźniki, symetryzatory, tłumiki antenowe, wzmacniacze antenowe, dostrajacze, korektory, zwrotnice, urządzenia do nagrywania, transformacji, transmisji lub reprodukcji: danych, dźwięku i obrazu, tunery satelitarne, tunery satelitarne cyfrowe, odbiorniki audio-i wideo, odbiorniki radiowe, aparaty telewizyjne, aparaty telefoniczne, telefony przenośne, wideofony, pagery, magnetowidy, magnetofony, dyktafony, odtwarzacze dysków, nagrywarki dysków, gramofony, urządzenia do wzmacniania dźwięku, wzmacniacze, nadajniki, kasy rejestrujące, maszyny liczące, maszyny księgujące, kalkulatory: kieszonkowe, kieszonkowe naukowe z funkcjami matematycznymi wyższego rzędu, programowalne, urządzenia dodatkowe przyłączane do kalkulatorów, sprzęt przetwarzający dane, komputery, komputery przenośne, laptopy, urządzenia peryferyjne komputerowe, procesory, procesory tekstu, mikroprocesory, płyty główne komputerów i urządzeń komputerowych, modemy, karty transmisji szeregowej, karty pamięci komputerowe oraz inne podzespoły rozszerzające, karty teletekstu, karty graficzne, karty dźwiękowe, karty mirowidco, karty sieciowe, stacje dysków, stacje dyskietek, multiporty, sterowniki, klawiatury komputerowe, myszy, podkładki pod myszy, joysticki, gamepady, konsole do gier komputerowych, monitory, pióra elektroniczne, plotery, drukarki do komputerów, skanery, wszystkie programy komputerowe i oprogramowanie stałe i ruchome niezależne od rodzaju nośnika oraz sposobu jego pozyskiwania: software dla komputerów nagrany, oprogramowanie komputerowe włączając programy komputerowe zarejestrowane na chipach, dyskach i dyskach kompaktowych, ładowalne programy komputerowe, nagrane programy komputerowe, nagrane sterujące programy komputerowe systemu operacyjnego, programy gier komputerowych, notesy elektroniczne, translatory elektroniczne kieszonkowe, komputery samochodowe oraz oprogramowanie do nich, urządzenia do gier działające wyłącznie z odbiornikiem telewizyjnym, czyste nośniki komputerowe, mechanizmy napędowe dysków, dyskietek, taśm, nośniki danych magnetyczne, dyski kompaktowe, dyski magnetyczne: elastyczne, twarde, taśmy magnetyczne, nośniki informacji optyczne, dyski optyczne, dyski optyczne kompaktowe, dystrybutory dyskietek, dystrybutory dysków, karty magnetyczne, karty magnetyczne kodowane, karty inteligentne, czytniki, czytniki: kodów kreskowych, optyczne, aparatura kontrolno-sterująca elektryczna, urządzenia do zdalnego sterowania, instalacje elektryczne do zdalnego sterowania operacjami przemysłowymi, moduły zdalnego sterowania, transpondery, automaty sprzedające i mechanizmy do urządzeń uruchamianych przez wrzucenie żetonu lub monety, automaty biletowe, dozowniki biletowe automatyczne, dystrybutory automatyczne, dystrybutory paliwa na stacjach obsługi, automaty do gier na żetony

lub monety, automaty muzyczne uruchamiane żetonem lub monetą, bramki parkingowe i parkingi dla samochodów uruchamiane monetą lub żetonem, maszyny sprzedające automatyczne, wykrywacze przedmiotów metalowych stosowane w przemyśle lub wojsku, wykrywacze fałszywych monet, audiowizualne urządzenia do nauki, akumulatory elektryczne, akumulatory elektryczne do pojazdów, urządzenie do ładowania akumulatorów, baterie elektryczne, baterie galwaniczne, baterie do oświetlenia, urządzenia do ładowania baterii, prostowniki prądu, ogniwa elektryczne, ogniwa fotoelektryczne, ogniwa galwaniczne, urządzenia zasilające, instalacje elektryczne, materiały na przewody instalacji elektrycznych, przewody, wiązki przewodów, druty, kable, kable elektryczne, osłony do kabli elektrycznych, wtyczki i gniazda elektrycznych, zaciski elektryczne, złącza do przewodów elektrycznych, złączki elektryczne, włókna optyczne, kable światłowodowe, puszki: przełącznikowe, rozgałęźne, pulpity rozdzielcze, skrzynki do przyłączy, sterowniki: sterowniki akustyczne, ograniczniki, ograniczniki elektryczne, przełączniki elektryczne, przełączniki sygnałów elektronicznych, przełączniki elektryczne, przełączniki czasowe, automatyczne, wyłączniki: wyłączniki elektryczne, wyłączniki samoczynne, wyłączniki zdalnie sterowane, zdalnie sterowane radiowo, przetwornice, przetwornice elektryczne, regulatory napięcia, przyrządy antyinterferencyjne, płytki półprzewodnikowe, obwody drukowane, obwody scalone, obwody hybrydowe, bezpieczniki, cewki elektryczne, cewki indukcyjne, kondensatory elektryczne, oporniki elektryczne, tranzystory, elementy SMD, wskaźniki stosowane w elektryczności, cyfrowe i analogowe urządzenia pomiarowe i regulujące, przyrządy i urządzenia elektryczne i elektroniczne do różnych zastosowań, komparatory, aparatura elektryczna do komutacji, komutatory, aparaty elektryczne do pomiarów, urządzenia pomiarowe i wskaźniki do samochodów, łodzi, samolotów i innych pojazdów: prędkościomierze, przechyłomierze, wskaźniki naładowania akumulatorów, wskaźniki ilości paliwa, wskaźniki oświetlenia, reflektory, oświetlenie pozycyjne, sygnalizatory, szyldy świecące, znaki drogowe świecące lub mechaniczne, znaki nawigacyjne świetlne, aparaty fotograficzne, kamery wideo, powiększalniki, okulary, okulary przeciwsłoneczne, okulary ochronne do uprawiania sportu, soczewki, szkła kontaktowe, lornetki, lunety, teleskopy, lokówki, aparaty elektrotermiczne do ondulacji włosów, suszarki do włosów, żelazka, urządzenia do gaszenia ognia, ubrania ochronne, przyrządy do ochrony osobistej przeciw wypadkom, ochrona przeciwwiskrowa, kaski ochronne, maski ochronne, gaśnice, motopompy strażackie, pompy strażackie, kapoki do pływania, pasy do pływania, koła, kombinezony dla nurków, kombinezony ochronne dla lotników, latarnie, latarki, lampy oświetleniowe, ratunkowe, urządzenia elektryczne do zgrzewania opakowań z tworzyw sztucznych, urządzenia elektryczne do wabienia i zabijania insektów, **12** alarmy antywłamaniowe do pojazdów, urządzenia antywłamaniowe do pojazdów, części zamienne i akcesoria do antywłamaniowych alarmów i urządzeń do pojazdów, immobilizery, centralki alarmowe, centralki alarmowe do pojazdów sterowane radiem lub podczerwienią, blokady zapłonu, sygnalizatory alarmowe, samochodowe czujki alarmowe: udarowe, ultradźwiękowe, mikrofalowe, systemy powiadamiania radiowego, zamki centralne, urządzenia do elektrycznego podnoszenia szyb, kierunkowskazy do pojazdów, klaksony do pojazdów, trąbki ostrzegawcze do pojazdów, sygnalizatory alarmowe, sygnalizatory jazdy wstecz do pojazdów, sygnalizatory skrętu w pojazdach, pojazdy elektryczne, pojazdy zdalnie sterowane inne niż zabawki, silniki elektryczne do pojazdów lądowych, układy sterowania do pojazdów lądowych, rolety, osłony przeciwsłoneczne do samochodów markizy samochodowe, bagażniki do pojazdów, bagażniki na narty do samochodów, wózki golfowe, wózki inwalidzkie, **28** gry: gry automatyczne inne niż telewizyjne, gry automatyczne lub na żetony, urządzenia do gier elektronicznych innych niż telewizyjne, stoły bilardowe, stoły bilardowe na monety lub żetony, aparatura do sztuk magicznych, zabawki ruchome, zabawki sterowane radiem, **35** aukcje publiczne, badania opinii publicznej, badania rynku, badania w dziedzinie działalności gospodarczej, analizy kosztów, agencje informacji handlowej, informacja o działalności gospodarczej, doradztwo specjalistyczne w sprawach działalności gospodarczej, doradztwo w zakresie organizowania i prowadzenia działalności gospodarczej, ekspertyzy w zakresie działalności gospodarczej, wycena działalności handlowej, pozyskiwanie informacji o działalności gospodarczej, pomoc w zarządzaniu działalnością gospodarczą, pomoc w zarządzaniu przedsiębiorstwami handlowymi lub przemysłowymi, rekrutacja personelu, dobór personelu za po-

mocą metod psychotechnicznych, doradztwo w zakresie zarządzania personelem, usługi sekretarskie, usługi maszynopisania, usługi stenografowania, powielanie dokumentów, fotokopiowanie, wypożyczanie maszyn i urządzeń dla biur, wypożyczanie fotokopiarek, reklama, usługi agencji reklamowych, reklamy: radiowe, telewizyjne, prasowe, za pośrednictwem sieci komputerowej, korespondencyjne, wynajem czasu reklamowego we wszystkich środkach przekazu, wynajmowanie miejsc na umieszczanie ogłoszeń lub reklam, uaktualnianie materiałów reklamowych, dystrybucja materiałów reklamowych, wypożyczanie materiałów reklamowych, rozpowszechnianie ogłoszeń reklamowych, rozlepianie plakatów reklamowych, organizowanie wystaw w celach handlowych lub reklamowych, organizowanie targów w celach handlowych lub reklamowych, pokazy towarów, promocja sprzedaży, dystrybucja próbek, dekorowanie wystaw sklepowych, manekiny do celów reklamowych i promowania sprzedaży, usługi agencji reklamowych lub usługi takie jak dystrybucja prospektów, bezpośrednio lub za pośrednictwem poczty, lub dystrybucja próbek, reklama radiowa, usługi w zakresie zaopatrzenia osób trzecich, pozyskiwanie danych do komputerowych baz danych, systematyzacja danych w komputerowych bazach danych, wyszukiwanie informacji w plikach komputerowych dla osób trzecich, komputerowe zarządzanie plikami, zarządzanie zbiorami informacyjnymi, usługi polegające na składzie, transkrypcji, kompilacji lub systematyzacji informacji pisemnych tak samo jak eksploatacji lub kompilacji danych matematycznych lub statystycznych, obróbka tekstów, profesjonalne zarządzanie działalnością artystyczną, zarządzanie hotelami, wynajem automatycznych dystrybutorów, lokalizacja wagonów towarowych za pomocą komputera, lokalizacja pojazdów za pomocą komputera, lokalizacja samolotów za pomocą komputera, rachunkowość, reprezentowanie linii lotniczych, **37** instalowanie, konserwacja oraz naprawy maszyn biurowych i urządzeń, instalowanie i naprawa urządzeń elektrycznych, instalowanie i naprawa urządzeń do chłodnictwa, instalowanie i naprawa urządzeń klimatyzacyjnych, montaż i naprawa urządzeń do ogrzewania, instalowanie i naprawy pieców, instalacja i naprawy telefonów, instalowanie, konserwacja i naprawy komputerów, instalowanie, konserwacja i naprawy sprzętu i urządzeń do zabezpieczania osób i mienia, instalowanie i naprawa alarmów przeciwwłamaniowych, instalowanie, konserwacja i naprawy sprzętu i urządzeń do zabezpieczania pojazdów, konserwacja i naprawy sejfów, konserwacja i naprawy skarbców, naprawy zamków, informacja o naprawach, montaż podzespołów elektronicznych, montaż automatyczny podzespołów elektronicznych, montaż kontraktowy modułów, urządzeń elektronicznych i elektronicznych automatów do gier hazardowych, **40** wykonywanie usług w zakresie obróbki wszelkimi technikami różnych materiałów powierzonych oraz uszlachetniania surowców powierzonych w zakresie elektrotechniki i elektroniki profesjonalnej, lutownictwo, zgrzewanie, fotochemigrafia, trawienie, laminowanie, odlewanie metali, obróbka metali, hartowanie metali, powlekanie metali, galwanizacja, galwanotechnika, polerowanie, frezowanie, grawerowanie, spawanie, informacja o obróbce materiałów, kompletowanie materiałów na zamówienie, niszczenie odpadów, recykling odpadków i odpadów, sortowanie odpadów i surowców wtórnych, barwienie szyb przez obróbkę ich powierzchni, wypożyczanie generatorów, **41** nauczanie, kształcenie, rozrywka, działalność sportowa i kulturalna, wypożyczanie książek, organizowanie obozów sportowych, usługi obozów wakacyjnych, organizowanie zawodów sportowych, usługi klubów zdrowia, usługi klubowe (rozrywka i nauczanie), organizowanie szkoleń, organizowanie i prowadzenie konferencji, kongresów, seminariów, sympozjów, zjazdów, organizowanie konkursów edukacyjnych lub rozrywkowych, organizowanie prowadzenie pracowni specjalistycznych, organizacja wystaw związanych z kulturą lub edukacją, wystawy, ekspozycje, informacja o rozrywce, usługi związane z organizowaniem i obsługą dyskotek, usługi związane z organizacją wypoczynku, organizowanie loterii, usługi orkiestr, organizowanie występów teatralnych, rezerwacja miejsc na spektakle, publikowanie książek, publikowanie gazet, magazynów, publikowanie tekstów innych niż reklamowe, pisanie scenariuszy, tłumaczenia, fotografowanie, fotoreportaże, wiadomości, wypożyczanie sprzętu audio, wypożyczanie nagrań dźwiękowych, wypożyczanie kaset wideo, wypożyczanie odbiorników radiowych, wypożyczanie zestawów telewizyjnych, konsol do gier, wypożyczanie kamer wideo, wypożyczanie i wyświetlanie filmów, wypożyczanie filmów kinematograficznych, wypożyczanie aparatów i sprzętu kinematograficznego, wypożyczanie i wyświetlanie filmów na kasetach wideo,

wypożyczanie gazet i magazynów, poradnictwo zawodowe, obsługa pól golfowych, parki rozrywki, studia nagrań, udostępnianie sprzętu karaoke, wypożyczanie sprzętu sportowego z wyjątkiem pojazdów, wypożyczanie sprzętu do nurkowania, nauczanie pilotażu, nauczanie nawigacji, kursy pierwszej pomocy i ratownictwa medycznego, przygotowywanie do uzyskania praw jazdy, **42** badania techniczne, testowanie materiałów, kontrola jakości, ekspertyzy inżynierskie, opracowywanie projektów technicznych, prace badawczo-rozwojowe dla osób trzecich, analizy systemów komputerowych, doradztwo w zakresie sprzętu komputerowego, projektowanie systemów komputerowych, projektowanie lokalnych sieci komputerowych, projektowanie oprogramowania komputerowego, mianowicie kolejnych programów zapisanych we właściwym języku dla danego komputera dla celów technicznych, naukowo-technicznych, handlowych i rozrywkowych, do użycia w komputerach i systemach komputerowych, dostosowywanie programów komputerowych do potrzeb użytkownika, instalacja oprogramowania komputerowego, programowanie komputerów, programowanie komputerów na zlecenie, aktualizacja oprogramowania komputerowego, konserwacja oprogramowania komputerowego, powielanie oprogramowania komputerowego, usługi związane z utrzymaniem i wspomaganie sprzętu i oprogramowania komputerów osobistych wykorzystujące elektroniczny system przekazywania informacji, najem, licencjonowanie, leasing i wynajem programów komputerowych i oprogramowania komputerowego, odzyskiwanie danych komputerowych, konwersja danych lub dokumentów na formę elektroniczną, konwersja danych przez programy komputerowe, tworzenie i utrzymywanie stron internetowych dla osób trzecich, administrowanie stronami komputerowymi, wypożyczanie komputerów, doradztwo w zakresie własności intelektualnej, licencjonowanie własności intelektualnej, usługi związane z bezpieczeństwem własności intelektualnej, zarządzanie prawami autorskimi, wzornictwo przemysłowe.

(111) **206629** (220) 2006 12 22 (210) 319466
 (151) 2008 06 04 (441) 2007 04 02
 (732) Grupa LOTOS Spółka Akcyjna, Gdańsk, PL.
 (540)



Kolor znaku: czerwony, niebieski, żółty
 (531) 1.15.5, 1.15.15, 26.11.1, 27.5.1, 29.1.13
 (510), (511) **01** produkty petrochemiczne i chemiczne przeznaczone dla przemysłu zawarte w tej klasie, **35** zgrupowanie na rzecz osób trzecich towarów, pozwalające nabywcy wygodnie je oglądać i kupować hurtowo lub detalicznie w sklepach lub hurtowniach: artykułów spożywczych, napojów, wyrobów tytoniowych, przemysłowych, papierniczych, map, czasopism, książek, atlasów samochodowych oraz innych artykułów powszechnego użytku, analiza kosztów, doradztwo handlowe, dystrybucja materiałów reklamowych, badania i doradztwo w zakresie działalności gospodarczej, badanie rynku, reklama, promocja sprzedaży w/w wyrobów na rzecz osób trzecich, usługi sekretarskie, prowadzenie ksiąg, rachunkowość, przygotowywanie zeznań podatkowych, na rzecz osób trzecich, pozyskiwanie i systematyzowanie komputerowych baz danych, dobór personelu, **36** usługi w zakresie nieruchomości w tym wynajem, dzierżawa, wycena, **37** usługi remontowe, naprawcze i konserwacyjne: maszyn, urządzeń, instalacji, urządzeń transportowych i taboru kolejowego, usługi budowlane, wykończeniowe, wykonywanie instalacji: gazowych, elektrycznych, hydraulicznych, wynajmowanie narzędzi, maszyn, urządzeń lub materiałów, montaż rusztowań, wynajmowanie maszyn i urządzeń budowlanych, usługi w zakresie sprzątnięcia i czyszczenia obiektów, **38** przesyłanie danych przy pomocy terminali komputerowych, sieci światłowodów, wypożyczanie urządzeń telekomunikacyjnych, przesyłanie informacji tekstowej i obrazowej przy pomocy komputera, poczta elektroniczna, usługi internetowe, przekaz satelitarny, łączność, telefonia stacjonarna i telegrafia, **39** dystrybucja przesyłek, holowanie, transport kolejowy, drogowy, rzeczny, urociągowy, morski, pakowanie towarów, przeładunek i załadunek, magazynowanie, składowanie i przechowywanie towarów, wynajmowanie samochodów osobowych, środków transportu lądowego, przewóz osób i rzeczy transportem samochodowym, pojazdami specjalistycznymi i uniwersalnymi, dystrybucja energii

elektrycznej, ciepłej (para wodna i gorąca woda), wody zdeminiaralizowanej i wody pitnej, organizowanie podróży, **40** oczyszczanie ścieków, powietrza, utylizacja odpadów i surowców wtórnych, przetwarzanie ropy naftowej i jej produktów, wytwarzanie energii elektrycznej, ciepłej (para wodna i gorąca woda), wody zdeminiaralizowanej i wody pitnej, **41** organizowanie i prowadzenie konferencji, kongresów, seminariów, sympozjów, wystaw, działalność dydaktyczna i szkoleniowa, tłumaczenia, **42** poszukiwanie ropy naftowej i gazu ziemnego, usługi naukowe i technologiczne, a także badania i projektowanie konieczne do świadczenia powyższych usług, analiza chemiczna, przemysłowa, techniczna, usługi badawczo-rozwojowe w dziedzinie nauk przyrodniczych i technicznych oraz wdrażanie tych wyników, doradztwo w zakresie sprzętu komputerowego i programowania, programowanie, wypożyczanie i aktualizacja oprogramowania komputerowego i baz danych, programowanie komputerów, projektowanie, rozwój sprzętu i programów komputerowych, usługi projektowe, **43** bary szybkiej obsługi, restauracje samoobsługowe, kawiarnie i restauracje, usługi hotelarskie, motele, usługi cateringowe, stołówki, tymczasowe zakwaterowanie, **45** usługi związane z ochroną osób jak i mienia, ochrona obiektów przemysłowych, gaszenie zapłonów technologicznych i pożarów, usługi detektywistyczne.

(111) **206630** (220) 2006 12 27 (210) 319511
(151) 2008 05 16 (441) 2007 04 02
(732) OCEANIC Przedsiębiorstwo Farmaceutyczno Kosmetyczne Wojciech Soszyński, Sopot, PL.
(540) AA Prestige Age Corrector
(510), (511) **03** kosmetyki, **05** preparaty farmaceutyczne.

(111) **206631** (220) 2006 12 27 (210) 319512
(151) 2008 05 16 (441) 2007 04 02
(732) OCEANIC Przedsiębiorstwo Farmaceutyczno Kosmetyczne Wojciech Soszyński, Sopot, PL.
(540) AA Prestige MorphoCreator Pro-Calcium
(510), (511) **03** kosmetyki, **05** preparaty farmaceutyczne.

(111) **206632** (220) 2006 12 27 (210) 319513
(151) 2008 05 16 (441) 2007 04 02
(732) OCEANIC Przedsiębiorstwo Farmaceutyczno Kosmetyczne Wojciech Soszyński, Sopot, PL.
(540) AA Prestige NutriAquaComplex
(510), (511) **03** kosmetyki, **05** preparaty farmaceutyczne.

(111) **206633** (220) 2006 12 27 (210) 319521
(151) 2008 05 16 (441) 2007 04 02
(732) P.P.U.H. „ARGUS” S.C. Robert Bąk, Robert Machul, Jacek Ziewacz, Kielce, PL.
(540) CHRUPAŃCE
(510), (511) **30** pieczywo cukiernicze, wafle, wafle z posypką, wafle smakowe, gofry.

(111) **206634** (220) 2006 12 27 (210) 319530
(151) 2008 06 10 (441) 2007 04 02
(732) BLOOM Piotr Kamiński, Toruń, PL.
(540)



Kolor znaku: pomarańczowy, niebieski

(531) 2.5.25, 4.5.2, 26.1.1, 27.5.1, 29.1.12
(510), (511) **35** analizy kosztów, badania opinii publicznej, badanie rynku, doradztwo w zakresie prowadzenia działalności gospodarczej, dystrybucja materiałów reklamowych (próbek, druków, pro-

spektów, broszur), badania, poszukiwania związane z działalnością gospodarczą, informacja o działalności gospodarczej, komputerowe zarządzanie plikami, obróbka tekstów, sondaże opinii, organizowanie targów w celach handlowych lub reklamowych, pomoc w prowadzeniu działalności gospodarczej, pomoc w zakresie zarządzania, pośrednictwo pracy, powielanie dokumentów, pozyskiwanie danych do komputerowych baz danych, pozyskiwanie informacji o działalności gospodarczej, prognozy ekonomiczne, promocja sprzedaży (dla osób trzecich), publikowanie tekstów reklamowych, reklama za pośrednictwem sieci komputerowej, reklamy korespondencyjne, rekrutacja personelu, rozpowszechnianie materiałów reklamowych (próbek, druków, prospektów, broszur), rozpowszechnianie ogłoszeń reklamowych, uaktualnianie materiałów reklamowych, wyszukiwanie informacji w plikach komputerowych (dla osób trzecich), wyszukiwanie w komputerowych bazach danych, zarządzanie zbiorami informatycznymi, **41** fotoreportaże, informacja o edukacji, kształcenie praktyczne-pokazy, kursy korespondencyjne, nauczanie, nauczanie korespondencyjne, obsługa nieprzesyłanych publikacji elektronicznych on-line, organizowanie i prowadzenie konferencji, organizowanie i prowadzenie kongresów, organizowanie i prowadzenie seminariów, organizowanie i prowadzenie sympozjów, organizowanie i prowadzenie zjazdów, organizowanie konkursów edukacyjnych lub rozrywkowych, organizowanie wystaw z dziedziny kultury lub edukacji, publikowanie tekstów innych niż teksty reklamowe, sprawdziany pedagogiczne, usługi tłumaczenia, wyższe uczelnie-edukacja, zdjęcia.

(111) **206635** (220) 2006 12 27 (210) 319544
(151) 2008 06 10 (441) 2007 04 02
(732) CHRISTIAN LACROIX S.N.C. a Societe en Nom Collectif, Paris, FR.
(540) C'EST LA VIE
(510), (511) **03** substancje zapachowe, a mianowicie wody kolońskie i perfumy.

(111) **206636** (220) 2006 12 28 (210) 319579
(151) 2008 06 09 (441) 2007 04 02
(732) „H and S” Spółka z o.o., Sopot, PL.
(540) H and S
(510), (511) **09** urządzenia do nagrywania, transmisji, odtwarzania dźwięku i obrazu, komputery, zestawy komputerowe, urządzenia do przetwarzania informacji, internetowe serwery, urządzenia i terminale www, urządzenia liczące, osprzęt, części zapasowe, materiały eksploatacyjne i programy do tych urządzeń, oprogramowanie do tworzenia portali www, nośniki danych, dyski, taśmy i karty magnetyczne, oprogramowanie do cyfrowego zsyfrowania, identyfikacji i certyfikacji, oprogramowanie umożliwiające bezpieczną transmisję danych przez sieć, internet i www, **35** usługi prowadzone na rzecz osób trzecich z zakresu organizowania i zarządzania działalnością gospodarczą, usługi przetwarzania i gromadzenia danych w bazach, usługi kompilacji i sortowania informacji, badania rynku, **41** usługi edukacyjne, organizowanie kursów i szkoleń z zakresu obsługi komputerów i korzystania z baz informatycznych, internetowych i www, usługi publikacji tekstów w tym publikacji elektronicznej, obsługa publikacji elektronicznych, **42** usługi opracowania oprogramowania komputerowego, instalacji i wdrażania tego oprogramowania, dostarczanie narzędziowych programów wyszukujących do uzyskania informacji i danych w globalnej sieci komputerowej, reprodukcja danych na nośnikach elektronicznych, projektowanie i wdrażanie dla osób trzecich witryn internetowych oraz ich utrzymywanie, wypożyczanie urządzeń i sprzętu elektronicznego do przetwarzania danych.

(111) **206637** (220) 2007 01 03 (210) 319794
(151) 2008 04 07 (441) 2007 04 16
(732) TVN S.A., Warszawa, PL.
(540) Notes kulinarny
(510), (511) **03** środki myjące, czyszczące, piorące i wybielające, kosmetyki, wyroby perfumeryjne, środki do pielęgnacji włosów, środki do czyszczenia zębów, **09** urządzenia i przyrządy do nagrywania, transmisji i reprodukcji dźwięku, obrazu, programy telewizyjne, filmy, audycje radiowe utrwalone w formie zapisanej taśmy filmowej, taśmy video, taśmy magnetycznej, dysków optycznych w wersji przystosowanej do odtwarzania w komputerach multimedialnych,

zapisane nośniki obrazu, dźwięku i informacji, automaty sprzedające i mechanizmy do urządzeń uruchamianych przez wrzucenie monety lub żetonu, maszyny liczące, sprzęt przetwarzający dane, komputery, gry komputerowe, **16** papier, karton i wyroby z tych materiałów nie ujęte w innych klasach, druki akcydensowe, kalendarze, foldery, prospekty, afisze, plakaty, fotografie, nalepki, publikacje drukowane, czasopisma, książki, broszury, materiały piśmienne, papeterie, torby i prowadzenie kampanii reklamowych, wynajem i sprzedaż miejsca i czasu na cele reklamowe w środkach masowego przekazu, usługi produkcji audycji i filmów reklamowych dla radia, telewizji, filmu, Internetu, usługi w zakresie dystrybucji i doręczania prospektów i próbek reklamowych, organizacji pokazów i wystaw, usługi badania opinii publicznej, badania rynku mediów i reklamy, usługi prowadzenia hurtowni i sklepu detalicznego w zakresie towarów powszechnego użytku: odzieży, obuwia, wyrobów papierniczych, kosmetyków, chemii gospodarczej, książek, czasopism, gazet, sprzętów gospodarstwa domowego, mebli, wyposażenia wnętrz, usługi prowadzenia sklepu internetowego w zakresie wyżej wymienionych towarów, **38** usługi agencji informacyjnej: zbieranie i rozpowszechnianie informacji, usługi rozpowszechniania programów telewizyjnych, reportaży, filmów dokumentalnych i fabularnych, teleturniejów i widowisk rozrywkowych i sportowych, programów informacyjnych, usługi: emisji telewizyjnej i radiowej, obsługi przekazu dźwięku i obrazu, obsługi przekazu cyfrowego, organizowania systemów transmisyjnych dźwięku, obrazu i sygnału cyfrowego, rozpowszechniania programów i informacji za pośrednictwem sieci informatycznych-Internetu, sieci teleinformatycznych i przekazu satelitarne, emisja i rozpowszechnianie audycji z interaktywnym udziałem widzów, **41** usługi rozrywki i nauczania: organizacja rozrywkowych widowisk telewizyjnych, audycji radiowych, produkcja filmów dokumentalnych, reportaży, programów telewizyjnych, organizacji teleturniejów i kursów, organizacji i prowadzenia audycji, teleturniejów i konkursów z interaktywnym udziałem widzów i słuchaczy w czasie realnym, organizacji nauczania, nauczanie korespondencyjne zgodnie z zapotrzebowaniem uczestników, organizacja i prowadzenie nauczania na odległość za pośrednictwem Internetu, radia, telewizji, usługi wynajmowania studia nagraniowego, filmowego, organizacji i produkcji nagrań filmowych, dźwiękowych, usługi organizacji imprez artystycznych, estradowych, sportowych, rekreacyjnych, usługi obsługi technicznej i menedżerskiej produkcji telewizyjnej i filmowej, usługi wynajmu dekoracji, kostiumów i rekwizytów oraz pomieszczeń do celów rozrywkowych, sprzętu telewizyjnego, radiowego, filmowego, kinematograficznego, usługi wydawnicze: publikowanie książek i innych materiałów drukowanych, udostępnianie tych publikacji za pośrednictwem Internetu, organizowanie konkursów piękności, zabaw, zawodów sportowych, prowadzenie parków rozrywki, **42** usługi administrowania prawami własności intelektualnej, udzielania licencji i pośrednictwa w obrocie prawami własności intelektualnej, opracowywanie i wdrażanie programów komputerowych, oprogramowanie komputerowe, badania w dziedzinie usług medialnych-prace badawczo wdrożeniowe dotyczące opracowywania i wdrażania nowych technologii w dziedzinie usług medialnych, prognozy pogody.

(111) **206638** (220) 2007 01 09 (210) 319946
 (151) 2008 06 23 (441) 2007 04 16
 (732) BIKEMAN Michał Prądyński, Warszawa, PL.
 (540)

BIKEMAN

(531) 27.5.1
 (510), (511) **35** usługi w zakresie prowadzenia punktów sprzedaży hurtowej i detalicznej rowerów i akcesoriów do rowerów.

(111) **206639** (220) 2007 01 09 (210) 319961
 (151) 2008 04 29 (441) 2007 04 16
 (732) Dr Kendy Spółka Akcyjna, Warszawa, PL.

(540)



Kolor znaku: bordowy i odcienie, biały, zielony, różowy i odcienie
 (531) 5.3.11, 27.5.1, 29.1.14
 (510), (511) **30** cukierki-landrynki, **32** napoje bezalkoholowe, syropy, soki, wody mineralne, **35** prowadzenie sklepu i/lub hurtowni z: kakao, czekoladą, wyrobami cukierniczymi, cukierkami, pastylkami jako cukierkami, słodyczami do ssania, pralinkami, galaretkami owocowymi jako słodyczami, wyrobami piekarskimi, bułkami, chlebem, ciastami, miodem spożywczym, sałatkami owocowymi i warzywnymi, napojami, napojami czekoladowymi z mlekiem, napojami kawowymi z mlekiem, napojami na bazie czekolady, napojami na bazie kakao, napojami na bazie kawy, lemoniadą, sokami owocowymi, herbatą, kawą, lodami spożywczym, pizzami, owocami cytrusowymi, napojami alkoholowymi zawierającymi owoce, miodem pitnym, bezalkoholowymi napojami, syropami, wodą mineralną.

(111) **206640** (220) 2007 01 09 (210) 319972
 (151) 2008 04 29 (441) 2007 04 16
 (732) Przedsiębiorstwo Handlowe „PAAK” Spółka Jawna
 Paczkowscy, Bydgoszcz, PL.
 (540)

EVOLUTION

professional equipment

(531) 26.11.1, 27.5.1
 (510), (511) **09** kaski bokserskie, kaski ochronne używane w sportach walki, **25** buty bokserskie, kimona, pasy, odzież sportowa używana w sportach walki, obuwie używane w sportach walki, **28** artykuły i sprzęt bokserski, rękawice bokserskie, worki treningowe, gruszki i worki bokserskie, łapy trenera, tarcze treningowe, packi do kopnięć, piłki do gry w tym piłki do koszykówki, siatkówki, piłki nożne, piłki do rugby, piłki ręczne, ochraniacze używane w sportach walki, ochraniacze bokserskie, owijki (taśmy) bokserskie, suspensory, **35** usługi prowadzenia punktów sprzedaży, sklepów, sieci sklepów, hurtowni, salonów, sprzedaży na stronach Web oraz poprzez ofertę bezpośrednią artykułów sportowych oraz turystycznych.

(111) **206641** (220) 2007 01 10 (210) 319998
 (151) 2008 04 16 (441) 2007 04 16
 (732) Adam Becker, Sosnowiec, PL.
 (540)



Kolor znaku: czerwony
 (531) 2.9.1, 26.11.1, 27.5.1, 29.1.1
 (510), (511) **10** aparatura diagnostyczna do celów medycznych, elektrokardiografy, urządzenia i przyrządy do ćwiczeń leczniczych, aparaty do masażu, aparaty i instrumenty medyczne, aparaty do sztucznego oddychania, aparaty do pomiaru ciśnienia tętniczego, pompy do celów medycznych, aparaty do reanimacji, respiratory do sztucznego oddychania, sondy do celów medycznych, stetoskopy, stymulatory serca, **35** doradztwo w sprawach działalności gospodarczej związanej z prowadzeniem prywatnych klinik, dystrybucja materiałów reklamowych, analizy kosztów, pozyskiwanie, sortowanie i wyszukiwanie danych do baz danych, sondaże, zarządzanie i administrowanie działalnością gospodarczą, **41** usługi w zakresie nauczania, w tym przy wykorzystaniu internetu, usługi wydawnicze, publikowanie książek, podręczników oraz innych materiałów drukowanych, produkcja filmów dokumentalnych i filmów edukacyjnych, reportaży, programów telewizyjnych, organizacja teleturniejów

i konkursów z zakresu wiedzy medycznej, nauczanie korespondencyjne zgodnie z zapotrzebowaniem uczestników, organizowanie studiów licencjackich dla ratowników i podyplomowych dla kadry medycznej, poradnictwo zawodowe, organizowanie specjalistycznych sympozjów szkoleniowych, konferencji i zjazdów naukowych, publikowanie książek, podręczników i periodyków w systemie on-line, organizowanie wystaw o charakterze edukacyjnym, kulturalnym i rozrywkowym, kształcenie praktyczne, **44** usługi opieki medycznej szczególnie kardiologicznej, usługi opieki zdrowotnej, usługi banku krwi, chirurgia plastyczna, prowadzenie domów dla rekonwalescentów, fizjoterapia, fizykoterapia, hospicja, kliniki medyczne, prywatne lecznice, usługi związane z wykonywaniem masażu, usługi pomocy medycznej kardiologicznej, porady w zakresie farmakologii, porady psychologa, sanatoria, usługi stomatologiczne, usługi protetyczne, prowadzenie szpitali, usługi w zakresie higieny i troski o zdrowie i urodę, kosmetyka.

(111) **206642** (220) 2007 01 10 (210) 319999
 (151) 2008 06 05 (441) 2007 04 16
 (732) Fundacja „VIS CORDIS”, Warszawa, PL.
 (540)



Kolor znaku: czarny, czerwony, biały

(531) 2.9.1, 20.7.1, 27.5.1, 29.1.13
 (510), (511) **16** albumy, broszury, druki, fotografie, gazety, czasopisma, kalendarze, książki, materiały do nauczania, plakaty, prospekty, podręczniki, publikacje, rysunki, **35** doradztwo w sprawach działalności gospodarczej związanej z prowadzeniem szkół prywatnych, dystrybucja materiałów reklamowych, analizy kosztów, pozyskiwanie, sortowanie i wyszukiwanie danych do baz danych, obróbka tekstów reklamowych, sondaże, rekrutacja personelu, dobór personelu za pomocą metod psychotechniki, reklama za pośrednictwem sieci komputerowych-Internetu, publikowanie tekstów reklamowych, reklama radiowa i telewizyjna, zarządzanie i administrowanie działalnością gospodarczą, organizacja i prowadzenie kampanii reklamowych, usługi produkcji audycji i filmów reklamowych dla radia, telewizji, badanie opinii publicznej, organizowanie targów i pokazów o charakterze handlowym, **41** usługi w zakresie nauczania, w tym przy wykorzystaniu Internetu, usługi wydawnicze, publikowanie książek, podręczników oraz innych materiałów drukowanych, produkcja filmów dokumentalnych i filmów edukacyjnych, reportaży, programów telewizyjnych, organizacja teleturniejów i konkursów z zakresu wiedzy medycznej, nauczanie korespondencyjne zgodnie z zapotrzebowaniem uczestników, organizowanie studiów licencjackich dla ratowników i podyplomowych dla kadry medycznej, poradnictwo zawodowe w zakresie edukacji i kształcenia, organizowanie specjalistycznych sympozjów szkoleniowych, konferencji i zjazdów naukowych, publikowanie książek, podręczników i periodyków w systemie on-line, organizowanie wystaw o charakterze edukacyjnym, kulturalnym i rozrywkowym, kształcenie praktyczne.

(111) **206643** (220) 2007 01 11 (210) 320026
 (151) 2008 05 09 (441) 2007 04 16
 (732) Miejski Zarząd Budynków Mieszkalnych-TBS Spółka z o.o., Sosnowiec, PL.
 (540)



(531) 26.11.12, 27.5.1

(510), (511) **36** usługi w zakresie wynajmowania mieszkań, zarządzanie nieruchomościami, **37** usługi budowlane.

(111) **206644** (220) 2007 01 11 (210) 320040
 (151) 2008 05 09 (441) 2007 04 16
 (732) Wasa Barilla Poland Spółka z o.o., Warszawa, PL.
 (540)



Kolor znaku: brązowy

(531) 24.17.1, 27.5.1, 29.1.7

(510), (511) **30** krakersy Wasa solone, krakersy Wasa z pomidorami i serem.

(111) **206645** (220) 2007 01 11 (210) 320068
 (151) 2008 03 25 (441) 2007 04 16
 (732) TVN S.A., Warszawa, PL.
 (540)



Kolor znaku: biały, niebieski, czerwony, czarny

(531) 27.5.1, 29.1.14

(510), (511) **03** środki myjące, czyszczące, piorące i wybielające, kosmetyki, wyroby perfumeryjne, środki do pielęgnacji włosów, środki do czyszczenia zębów, **09** urządzenia i przyrządy do nagrywania, transmisji i reprodukcji dźwięku, obrazu, programy telewizyjne, filmy, audycje radiowe utrwalone w formie zapisanej taśmy filmowej, taśmy video, taśmy magnetycznej, dysków optycznych w wersji przystosowanej do odtwarzania w komputerach multimedialnych, zapisane nośniki obrazu, dźwięku i informacji, automaty sprzedające i mechanizmy do urządzeń uruchamianych przez wrzucenie monety lub żetonu, maszyny liczące, sprzęt przetwarzający dane, komputery, gry komputerowe, **16** papier, karton i wyroby z tych materiałów nie ujęte w innych klasach, druki akcydensowe, kalendarze, foldery, prospekty, afisze, plakaty, fotografie, nalepki, publikacje drukowane, czasopisma, książki, broszury, materiały piśmienne, papeterie, torby do pakowania z papieru i tworzyw sztucznych, materiały szkoleniowe i instruktażowe (z wyjątkiem aparatów), **25** odzież, odzież sportowa, obuwie, nakrycia głowy, **28** gry, zabawki i sprzęt sportowy ujęte w tej klasie, gry elektroniczne inne niż komputerowe, ozdoby choinkowe, karty do gry, **35** usługi w zakresie reklamy: organizacja i prowadzenie kampanii reklamowych, wynajem i sprzedaż miejsca i czasu na cele reklamowe w środkach masowego przekazu, usługi produkcji audycji i filmów reklamowych dla radia, telewizji, filmu, Internetu, usługi w zakresie dystrybucji i doręczania prospektów i próbek reklamowych, organizacji pokazów i wystaw, usługi badania opinii publicznej, badania rynku mediów i reklamy, usługi prowadzenia hurtowni i sklepu detalicznego w zakresie towarów powszechnego użytku: odzieży, obuwi, wyrobów papierniczych, kosmetyków, chemii gospodarczej, książek, czasopism, gazet, sprzętów gospodarstwa domowego, mebli, wyposażenia wnętrz, usługi prowadzenia sklepu internetowego w zakresie wyżej wymienionych towarów, **38** usługi agencji informacyjnej: zbieranie i rozpowszechnianie informacji, usługi rozpowszechniania programów telewizyjnych, reportaży, filmów dokumentalnych i fabularnych, teleturniejów i widowisk rozrywkowych i sportowych, programów informacyjnych, usługi emisji telewizyjnej i radiowej, obsługi przekazu dźwięku i obrazu, obsługi przekazu cyfrowego, organizowania systemów transmisyjnych dźwięku, obrazu i sygnału cyfrowego, rozpowszechniania

programów i informacji za pośrednictwem sieci informatycznych-Internetu, sieci teleinformatycznych i przekazu satelitarne, emisja i rozpowszechnianie audycji z interaktywnym udziałem widzów, **41** usługi rozrywki i nauczania: organizacja rozrywkowych widowisk telewizyjnych, audycji radiowych, produkcja filmów dokumentalnych, reportaży, programów telewizyjnych, organizacji teleturniejów i konkursów, organizacji i prowadzenia audycji, teleturniejów i konkursów z interaktywnym udziałem widzów i słuchaczy w czasie realnym, organizacji nauczania, nauczanie korespondencyjne zgodnie z zapotrzebowaniem uczestników, organizacja i prowadzenie nauczania na odległość za pośrednictwem Internetu, radia, telewizji, usługi wynajmowania studia nagraniowego, filmowego, organizacji i produkcji nagrań filmowych, dźwiękowych, usługi organizacji imprez artystycznych, estradowych, sportowych, rekreacyjnych, usługi obsługi technicznej i menedżerskiej produkcji telewizyjnej i filmowej, usługi wynajmu dekoracji, kostiumów i rekwizytów oraz pomieszczeń do celów rozrywkowych, sprzętu telewizyjnego, radiowego, filmowego, kinematograficznego, usługi wydawnicze: publikowanie książek i innych materiałów drukowanych, udostępnianie tych publikacji za pośrednictwem Internetu, organizowanie konkursów piękności, zabaw, zawodów sportowych, prowadzenie parków rozrywki, **42** opracowywanie i wdrażanie programów komputerowych, oprogramowanie komputerowe, badania w dziedzinie usług medialnych-prace badawczo-wdrożeniowe dotyczące opracowywania i wdrażania nowych technologii w dziedzinie usług medialnych, prognozy pogody, **45** usługi administrowania prawami własności intelektualnej, udzielania licencji i pośrednictwa w obrocie prawami własności intelektualnej.

(111) **206646** (220) 2007 01 12 (210) 320076
 (151) 2008 06 06 (441) 2007 04 16
 (732) CRH KLINKIER Sp. z o.o., Gliwice, PL.
 (540) CRH OCHRA
 (510), (511) **19** cegły i bruk.

(111) **206647** (220) 2007 01 12 (210) 320088
 (151) 2008 06 04 (441) 2007 04 16
 (732) E-MEGA SPORT S.C. Robert Kwaśny, Marcin Waldemar Olek, Szczecin, PL.
 (540)

megabuty.pl

Kolor znaku: czerwony, ciemnoszary

(531) 27.5.1, 29.1.12
 (510), (511) **35** zgrupowanie na rzecz osób trzecich różnych towarów pozwalających nabywcy wygodnie je oglądać i kupować w hurtowniach, w sklepach i punktach sprzedaży z artykułami obuwniczymi, takimi jak: buty, półbuty, buty narciarskie, buty piłkarskie, buty sznurowane, śniegowce, kalosze, drewniaki, kamasze, obuwie, obuwie sportowe, obuwie gimnastyczne, sandały, obuwie plażowe, artykuły odzieżowe, takie jak: odzież sportowa i turystyczna, odzież z imitacji skóry, odzież ze skóry, stroje plażowe, czepki kąpielowe, kostiumy kąpielowe, kąpielówki, kombinezony narciarskie, dresy, sprzedaż wymienionych towarów również przez internet, na zamówienia telefoniczne i poprzez pocztę, organizowanie wystaw w celach handlowych lub reklamowych, pokazy towarów, promocja sprzedaży, pozyskiwanie danych do komputerowych baz danych, systematyzacja danych w komputerowych bazach danych.

(111) **206648** (220) 2007 01 12 (210) 320094
 (151) 2008 06 05 (441) 2007 04 16
 (732) „GIACOMO CONTI” Zbigniew Markowski, Karol Olejniczak S.C., Poznań, PL.
 (540) GIACOMO CONTI
 (510), (511) **25** garnitury, marynarki, spodnie, kurtki, koszule, krawaty, buty, płaszcze, paski, swetry, **35** prowadzenie sklepu i/lub hurtowni w zakresie następujących towarów: garniturów, marynarek, spodni, kurtek, koszul, krawatów, butów, płaszczy, pasków, swetrów.

(111) **206649** (220) 2007 01 12 (210) 320095
 (151) 2008 06 04 (441) 2007 04 16

(732) GLM Gajewski i Morawski Spółka Jawna, Warszawa, PL.
 (540)



Kolor znaku: czerwony, biały

(531) 27.5.1, 29.1.1, 29.1.6
 (510), (511) **35** dystrybucja materiałów reklamowych w postaci próbek, druków, prospektów, broszur, prenumerata gazet dla osób trzecich, promocja sprzedaży, reklama w formie rozpowszechniania materiałów, ulotek, prospektów, druków, próbek, wynajem dystrybutorów automatycznych, **39** dostarczanie towarów, dystrybucja gazet, dystrybucja przesyłek, pakowanie produktów i towarów, **41** wypożyczanie filmów kinematograficznych, wypożyczanie taśm wideo, **43** kafeterie, kawiarnie, restauracje, posiłki, restauracje samoobsługowe, snack-bary.

(111) **206650** (220) 2007 01 12 (210) 320096
 (151) 2008 06 04 (441) 2007 04 16
 (732) CITYBOARD MEDIA Spółka z ograniczoną odpowiedzialnością, Warszawa, PL.
 (540) citybacklight
 (510), (511) **06** przenośne metalowe konstrukcje budowlane, **09** urządzenia do nagrywania, transmisji lub reprodukcji dźwięku lub obrazu, **16** druki, **35** reklama.

(111) **206651** (220) 2007 01 12 (210) 320097
 (151) 2008 06 04 (441) 2007 04 16
 (732) CITYBOARD MEDIA Spółka z ograniczoną odpowiedzialnością, Warszawa, PL.
 (540) superbacklight
 (510), (511) **06** przenośne metalowe konstrukcje budowlane, **09** urządzenia do nagrywania, transmisji lub reprodukcji dźwięku lub obrazu, **16** druki, **35** reklama.

(111) **206652** (220) 2007 01 12 (210) 320098
 (151) 2008 06 04 (441) 2007 04 16
 (732) HELA-PRIMA Spółka z ograniczoną odpowiedzialnością, Karczew, PL.
 (540) Beethoven
 (510), (511) **30** lody, wyroby cukiernicze, słodczyce.

(111) **206653** (220) 2007 01 12 (210) 320105
 (151) 2008 06 05 (441) 2007 04 16
 (732) AERECO Wentylacja Spółka z o.o., Warszawa, PL.
 (540) AERECO-NOWY LIDER WENTYLACJI
 (510), (511) **07** odkurzacze, oprzyrządowanie do odkurzaczy, maszyny i urządzenia do oczyszczania powietrza z kurzu w obiektach budowlanych, **09** urządzenia pomiarowe, przyrządy pomiarowe, instrumenty pomiarowe, maszyny i urządzenia do sondowania, mierniki przenośne, dodatki do mierników przenośnych, sondy pomiarowe, sondy temperatury, sondy termoelektryczne, sondy stożkowe do pomiaru wydajności, przetworniki i monostaty, w tym przetworniki pomiarów wilgotności i temperatury, przetworniki pomiarów ciśnienia, rejestratory temperatury, wilgotności, światła, napięcia i natężenia, mini rejestratory, analizatory, pirometry, balometry, manometry, aparatura do analizy powietrza, **11** systemy wentylacji, instalacje do filtracji powietrza i klimatyzacji, wyciągi powietrza, regulatory wydatku powietrza, nawiewniki, kratki wywiewne, kratki wyciągowe, elementy systemów wentylacyjnych, aparatura do wentylacji, wentylatory, klimatyzatory, urządzenia klimatyzacyjne, urządzenia elektryczne do ogrzewania, grzejniki, instalacje, urządzenia lub aparatury oczyszczające powietrze, **35** wyselekcjonowanie z myślą o osobach trzecich różnych produktów z zakresu wentylacji, klimatyzacji i administracji powietrzem tak, aby klienci mogli je obejrzeć lub wypróbować w dogodnych warunkach, usługi reklamowe, pomoc w zarządzaniu przedsiębiorstwami, zarządzanie grupą przed-

siębiorstw, organizowanie sieci przedsiębiorców, organizowanie wystaw, targów, forów reklamowych lub handlowych.

(111) **206654** (220) 2007 01 12 (210) 320116
(151) 2008 06 04 (441) 2007 04 16
(732) Zakład Mechaniki i Elektroniki „ZAMEL” Spółka Jawna Józef Dzida, Wojciech Dzida, Katarzyna Łodzińska, Pszczyna, PL.
(540) MULINO
(510), (511) **09** dzwonki nielektryczne i dzwonki elektryczne.

(111) **206655** (220) 2007 01 12 (210) 320125
(151) 2008 03 19 (441) 2007 04 16
(732) Stowarzyszenie „Polska Federacja Producentów Żywności”, Warszawa, PL.
(540)



(531) 2.1.8, 18.1.5, 27.5.1
(510), (511) **35** doradztwo, marketing i ekspertyzy w zakresie działalności gospodarczej i zarządzania, informacja handlowa o działalności gospodarczej, organizowanie wystaw i targów w celach handlowych i reklamowych, usługi promocyjne, rozpowszechnianie materiałów i ogłoszeń reklamowych, pozyskiwanie, systematyzacja komputerowa baz danych i wyszukiwanie informacji w plikach komputerowych, **41** edukacja, kształcenia praktyczne, informacja o edukacji, imprezach sportowych, rekreacyjnych i rozrywkowych, organizowanie konkursów, pokazów z dziedziny edukacji, organizowanie i obsługa konferencji, kongresów, seminariów, sympozjów i zjazdów, wydawanie i publikowanie książek, wydawnictw periodycznych i czasopism, pozaszkolne formy kształcenia.

(111) **206656** (220) 2007 01 13 (210) 320129
(151) 2008 03 19 (441) 2007 04 16
(732) Okręgowa Spółdzielnia Mleczarska TOP-TOMYŚL, Nowy Tomyśl, PL.
(540)



Kolor znaku: czerwony, biały
(531) 26.13.25, 27.5.1, 29.1.1, 29.1.6
(510), (511) **29** mleko, mleczne produkty, ser.

(111) **206657** (220) 2007 01 13 (210) 320130
(151) 2008 03 19 (441) 2007 04 16
(732) Okręgowa Spółdzielnia Mleczarska TOP-TOMYŚL, Nowy Tomyśl, PL.
(540) TOP
(510), (511) **29** sery.

(111) **206658** (220) 2007 01 15 (210) 320147
(151) 2008 05 19 (441) 2007 04 30
(732) „VERZUU-EKO” Sp. z o.o., Strzelce Krajeńskie, PL.
(540)



Kolor znaku: niebieski, błękitny, czerwony, zielony, biały
(531) 3.7.16, 3.7.21, 25.5.25, 26.11.1, 27.5.1, 29.1.15

(510), (511) **37** usługi budowlane świadczone przez wykonawców lub podwykonawców.

(111) **206659** (220) 2007 01 15 (210) 320165
(151) 2008 06 12 (441) 2007 04 30
(732) KIORITZ CORPORATION, Tokyo, JP.
(540) ECHO

(510), (511) **07** maszyny i obrabiarki, silniki (poza silnikami do pojazdów), sprzęt rolniczy wielkich rozmiarów, silniki spalinowe wewnętrznego spalania, maszyny i oprzyrządowanie dla rolnictwa i leśnictwa, jak piły łańcuchowe, kosy z napędem, trymery do trawy, trymery do żywopłotu, dmuchawy z napędem typu plecakowego, zamglawiacze, zraszacze z napędem, sadzarki i kultywatory do ryżu, dmuchawy z napędem, świdy silnikowe, silnikowe przecinarki kamieniarskie, rozdrabniacze z napędem.

(111) **206660** (220) 2007 01 15 (210) 320166
(151) 2008 06 12 (441) 2007 04 30
(732) KIORITZ CORPORATION, Tokyo, JP.
(540)



(531) 26.11.3, 27.5.1
(510), (511) **07** maszyny i obrabiarki, silniki (poza silnikami do pojazdów), sprzęt rolniczy wielkich rozmiarów, silniki spalinowe wewnętrznego spalania, maszyny i oprzyrządowanie dla rolnictwa i leśnictwa, jak piły łańcuchowe, kosy z napędem, trymery do trawy, trymery do żywopłotu, dmuchawy z napędem typu plecakowego, zamglawiacze, zraszacze z napędem, sadzarki i kultywatory do ryżu, dmuchawy z napędem, świdy silnikowe, silnikowe przecinarki kamieniarskie, rozdrabniacze z napędem.

(111) **206661** (220) 2005 05 30 (210) 295690
(151) 2008 06 11 (441) 2005 09 05
(732) „PRESSPUBLICA” Spółka z o.o., Warszawa, PL.
(540)



(531) 26.4.1, 27.5.1
(510), (511) **09** publikacje i bazy danych zapisane na magnetycznych, optycznych, elektronicznych nośnikach, **16** dzienniki, gazety, czasopisma i dodatki do nich, książki, druki, fotografie, ulotki, cenniki, naklejki, artykuły biurowe, artykuły i materiały piśmienne, broszury, poradniki, materiały szkoleniowe i instruktażowe, mapy, atlasy, **35** promocja i reklama prasowa, internetowa, rozpowszechnianie materiałów i ogłoszeń reklamowych w mediach publicznych, pozyskiwanie i gromadzenie informacji gospodarczych, doradztwo w zakresie organizowania i prowadzenia działalności gospodarczej, prognozy i analizy ekonomiczne, pozyskiwanie danych do komputerowych baz i systematyzacja tych danych, **38** agencje informacyjne, **41** publikowanie tekstów, publikacja elektroniczna on-line książek, druków, dzienników, czasopism i dodatków do nich, fotografii, poradników, broszur materiałów reklamowych i instruktażowych, map, atlasów, organizowanie i obsługa prasowa sympozjów, odczytów, konferencji, konkursów, plebiscytów, imprez gospodarczych, kulturalnych, sportowych, opracowanie i gromadzenie informacji o wydarzeniach politycznych, sportowych, o kulturze, usługi wydawnicze, **42** usługi w zakresie informatyki w tym konwersja danych, dokumentów na formę elektroniczną, opracowywanie i administrowanie stronami internetowymi dla osób trzecich, prowadzenie portalu internetowego, porady prawne, opracowanie i gromadzenie informacji pogodzie, modzie, wzornictwie, wyposażeniu wewnątrz.

(111) **206662** (220) 2007 01 15 (210) 320167
(151) 2008 06 12 (441) 2007 04 30
(732) Nationwide Mutual Insurance Company, Columbus, US.
(540) NATIONWIDE
(510), (511) **36** usługi finansowe i ubezpieczeniowe.

(111) **206663** (220) 2007 01 15 (210) 320168
 (151) 2008 06 12 (441) 2007 04 30
 (732) Nationwide Mutual Insurance Company, Columbus, US.
 (540)



(531) 26.4.2, 26.4.7, 26.4.22, 27.5.1
 (510), (511) **36** usługi finansowe i ubezpieczeniowe.

(111) **206664** (220) 2007 01 15 (210) 320173
 (151) 2008 05 26 (441) 2007 04 30
 (732) Kancelaria Prawnicza FORUM Radca Prawny Krzysztof Piliś
 i Spółka Spółka Komandytowa, Warszawa, PL.
 (540)



Kolor znaku: niebieski, granatowy

(531) 26.4.9, 27.5.1, 29.1.12
 (510), (511) **35** doradztwo w sprawach działalności gospodarczej, usługi konsultingowe, a w tym: doradztwo w zakresie organizowania, zarządzania i prowadzenia działalności gospodarczej, informacja o działalności gospodarczej, pozyskiwanie informacji o działalności gospodarczej, ekspertyzy w zakresie działalności gospodarczej, wyliczenie działalności gospodarczej, **41** nauczanie, edukacja, organizowanie i prowadzenie szkoleń, **45** usługi prawnicze, badania prawne.

(111) **206665** (220) 2007 01 16 (210) 320193
 (151) 2008 05 26 (441) 2007 04 30
 (732) Technika Prefabrykacji Betonów „PrefEKO” S.C.
 Andrzej Vogel, Katarzyna Vogel, Luboń, PL.
 (540) prefeko

(510), (511) **06** armatura metalowa, konstrukcje i elementy konstrukcyjne metalowe, materiały zbrojeniowe, ogrodzenia metalowe, przewody i rury metalowe, żaluzje metalowe, **17** niemetalowe przepusty, złączki i osłony do rur, giętkie przewody niemetalowe, zbrojenia niemetalowe do rur, pierścienie uszczelniające, uszczelki, **19** boazeria niemetalowa, betonowe elementy budowlane, klamry włazowe i stopnie żłazowe z tworzyw sztucznych i powlekane tworzywami sztucznymi, konstrukcje, elementy konstrukcyjne i inne materiały niemetalowe dla budownictwa, niemetalowe elementy elewacyjne, ogrodzenia i żaluzje, rury sztywne niemetalowe, **20** osprzęt niemetalowy do okien i drzwi oraz karnisze.

(111) **206666** (220) 2007 01 16 (210) 320212
 (151) 2008 04 18 (441) 2007 04 30
 (732) ASCOM Arkadiusz Sosiński, Sosnowiec, PL.
 (540)



Kolor znaku: żółty, biały, czarny

(531) 1.3.2, 26.4.1, 27.5.1, 29.1.13
 (510), (511) **03** kosmetyki, preparaty kosmetyczne do opalania, preparaty kosmetyczne do pielęgnacji ciała, **37** usługi w zakresie mon-

tażu, instalacji i serwisu urządzeń do opalania się, **44** usługi studia solarium, usługi salonu kosmetycznego, usługi salonu fryzjerskiego, aromaterapia.

(111) **206667** (220) 2007 01 16 (210) 320244
 (151) 2008 04 17 (441) 2007 04 30
 (732) „HJ Heinz Polska” S.A., Pudliszki, PL.
 (540)



Kolor znaku: czerwony, żółty, zielony, biały, ciemnozielony, brązowy i odcienie

(531) 5.7.19, 5.9.17, 11.3.5, 25.1.15, 26.1.1, 27.5.1, 29.1.15
 (510), (511) **30** sosy.

(111) **206668** (220) 2007 01 16 (210) 320245
 (151) 2008 04 17 (441) 2007 04 30
 (732) „HJ Heinz Polska” S.A., Pudliszki, PL.
 (540)



Kolor znaku: czerwony, żółty, zielony, brązowy i odcienie, biały

(531) 5.11.1, 8.5.1, 11.3.5, 25.1.15, 26.1.1, 27.5.1, 29.1.15
 (510), (511) **30** sosy.

(111) **206669** (220) 2007 01 16 (210) 320246
 (151) 2008 04 17 (441) 2007 04 30
 (732) „HJ Heinz Polska” S.A., Pudliszki, PL.
 (540)



Kolor znaku: czerwony, żółty, zielony, brązowy i odcienie, biały

(531) 5.9.6, 5.9.12, 8.5.1, 11.3.5, 25.1.15, 26.1.1, 27.5.1, 29.1.15
 (510), (511) **30** sosy.

(111) **206670** (220) 2007 01 16 (210) 320247
 (151) 2008 04 17 (441) 2007 04 30
 (732) „HJ Heinz Polska” S.A., Pudliszki, PL.
 (540)



Kolor znaku: czerwony, żółty, zielony, brązowy i odcienie, biały

(531) 5.9.17, 8.5.1, 11.3.5, 25.1.15, 26.1.1, 27.5.1, 29.1.15
 (510), (511) **30** sosy.

(111) **206671** (220) 2007 01 16 (210) 320248
 (151) 2008 04 17 (441) 2007 04 30
 (732) „HJ Heinz Polska” S.A., Pudliszki, PL.
 (540)



Kolor znaku: żółty, czerwony, biały, jasnozielony
 (531) 26.1.4, 27.5.1, 29.1.14

(510), (511) **29** warzywa i owoce gotowane, suszone, mrożone i konserwowane, dżemy, galaretki, konfitury, kompoty, mięso, ryby, drób, dziczyzna i ich przetwory, konserwy mięsne, tłuszczowe i mięsno-warzywne, ekstrakty mięsne, drobiowe i rybne, zupy, zupy w proszku, mleko, produkty mleczne, jaja, oleje i tłuszcze jadalne, pasztety, żelatyna do celów spożywczych, **30** kawa, herbata, kakao, zamiastki kawy, napoje na bazie kawy, kakao i herbaty lub czekolady, koncentraty spożywcze, cukier, mąka, ryż, przetwory zbożowe, pieczywo, wyroby cukiernicze i słodyczne, desery błyskawiczne w proszku, lody, lody w proszku, miód, drożdże, proszek do pieczenia, cukier waniliowy, dodatki piekarnicze, aromaty do ciast, przyprawy, rodzyunki, wiórki kokosowe, budynie, kisiele, sól, ocet, sosy, sosy do sałat, sosy mięsne, **32** piwo, wody mineralne, napoje bezalkoholowe, koncentraty owocowe i warzywne, syropy, soki i napoje owocowe i warzywne, ekstrakty i inne produkty do wytwarzania napojów.

(111) **206672** (220) 2007 01 17 (210) 320272
 (151) 2008 05 23 (441) 2007 04 30
 (732) „MASPEX” Spółka z o.o., Wadowice, PL.
 (540)



Kolor znaku: granatowy, biały, brązowy, srebrny, złoty
 (531) 8.3.25, 8.7.1, 11.1.1, 11.1.2, 11.3.1, 27.5.1, 29.1.15
 (510), (511) **29** mleko, śmietana, śmietanka do kawy, **30** bezmleczne środki do zabielenia kawy, herbaty, zup i sosów, zabielaacz do kawy i herbaty, środki do zabielenia i polepszania smaku i aromatu kawy naturalnej i kaw zbożowych.

(111) **206673** (220) 2007 01 17 (210) 320275
 (151) 2008 05 23 (441) 2007 04 30
 (732) SPENCER Marzena Skibińska, Katowice, PL.
 (540)

THE SPENCER PUB



Kolor znaku: zielony, czerwony, biały, niebieski, żółty, czarny
 (531) 18.1.7, 18.1.8, 27.5.1, 29.1.15
 (510), (511) **29** sałatki warzywne, mięso, ryby nieżywe, drób nieżywy, krewetki nieżywe, zupy, **43** usługi barowe, restauracje, kafeterie, snack-bary, przygotowywanie dań na zamówienie oraz ich dostawa.

(111) **206674** (220) 2007 01 17 (210) 320283
 (151) 2008 05 23 (441) 2007 04 30

(732) MERCATOR MEDICAL Spółka Akcyjna, Kraków, PL.
 (540) MICROTEx
 (510), (511) **10** medyczne rękawice.

(111) **206675** (220) 2007 01 17 (210) 320291
 (151) 2008 06 13 (441) 2007 04 30
 (732) Powszechne Towarzystwo Emerytalne „POLSAT” S.A.,
 Warszawa, PL.
 (540)



Kolor znaku: ciemnoniebieski, pomarańczowy, żółty, jasnoniebieski

(531) 1.3.2, 26.1.4, 26.4.2, 26.15.1, 27.5.1, 29.1.15
 (510), (511) **36** usługi w zakresie ubezpieczeń, ubezpieczeń emerytalnych, ubezpieczeń na życie.

(111) **206676** (220) 2007 01 22 (210) 320428
 (151) 2008 04 29 (441) 2007 04 30
 (732) Grodziskie Zakłady Farmaceutyczne „Polfa” Spółka z o.o.,
 Grodzisk Mazowiecki, PL.
 (540)

ГРОПРИНОСИН

(531) 28.5.0
 (510), (511) **05** preparaty farmaceutyczne.

(111) **206677** (220) 2007 01 22 (210) 320429
 (151) 2008 04 29 (441) 2007 04 30
 (732) Grodziskie Zakłady Farmaceutyczne „Polfa” Spółka z o.o.,
 Grodzisk Mazowiecki, PL.
 (540)

МЕЛОКСАМ

(531) 28.5.0
 (510), (511) **05** preparaty farmaceutyczne.

(111) **206678** (220) 2007 01 22 (210) 320430
 (151) 2008 04 29 (441) 2007 04 30
 (732) Grodziskie Zakłady Farmaceutyczne „Polfa” Spółka z o.o.,
 Grodzisk Mazowiecki, PL.
 (540)

ИНДАПРЕС

(531) 28.5.0
 (510), (511) **05** preparaty farmaceutyczne.

(111) **206679** (220) 2007 01 22 (210) 320431
 (151) 2008 04 29 (441) 2007 04 30
 (732) Grodziskie Zakłady Farmaceutyczne „Polfa” Spółka z o.o.,
 Grodzisk Mazowiecki, PL.
 (540)

СИМВАХОЛ

(531) 28.5.0
 (510), (511) **05** preparaty farmaceutyczne.

(111) **206680** (220) 2007 01 22 (210) 320434
 (151) 2008 06 24 (441) 2007 04 30

(732) „MAC EDUKACJA” Spółka Akcyjna, Kielce, PL.
 (540) W TYM CAŁA SZTUKA
 (510), (511) **39** dystrybucja podręczników szkolnych, książek i czasopism, **40** drukowanie podręczników szkolnych, książek i czasopism, usługi poligraficzne i skład drukarski.

(111) **206681** (220) 2007 01 22 (210) 320460
 (151) 2008 05 26 (441) 2007 04 30
 (732) Firma Handlowo-Usługowo-Produkcyjna „KAJMAN”
 Eugenia Mocek, Jadwiga Wenta, Chojnice, PL.
 (540)



Kolor znaku: zielony, szary

(531) 3.11.9, 27.5.1, 29.1.12
 (510), (511) **18** ubrania dla zwierząt, uprząże dla zwierząt, obuwie dla zwierząt, paski, portfele, portmonetki, torebki-wszystkie towary wykonane ze skóry, materiałów skóropodobnych, wodoodpornych i tekstylnych, torby do pakowania, koperty, woreczki z materiałów tekstylnych, torby myśliwskie, skórzane torby na narzędzia, torby podróżne, torby na zakupy, torby plażowe, **20** poduszki dla zwierząt domowych, posłania dla zwierząt domowych, legowiska dla zwierząt, **22** torby do pakowania z materiałów tekstylnych, **25** obuwie z wyłączeniem obuwia ortopedycznego, paski, odzież-wszystkie towary wykonane ze skóry, materiałów skóropodobnych, wodoodpornych i tekstylnych, **36** wynajmowanie mieszkań, wynajmowanie pomieszczeń biurowych, wycena majątku nieruchomego, administrowanie majątkiem nieruchomym.

(111) **206682** (220) 2007 01 24 (210) 320548
 (151) 2008 05 13 (441) 2007 04 30
 (732) VOLKSWAGEN BANK POLSKA S.A., Warszawa, PL.
 (540) Quattro Kredyt
 (510), (511) **36** udzielanie kredytów, usługi kredytowania sprzedaży samochodów.

(111) **206683** (220) 2007 01 24 (210) 320549
 (151) 2008 05 13 (441) 2007 04 30
 (732) Volkswagen Leasing Polska Sp. z o.o., Warszawa, PL.
 (540) Quattro Leasing
 (510), (511) **36** usługi leasingowe, usługi leasingowania samochodów.

(111) **206684** (220) 2007 01 24 (210) 320551
 (151) 2008 05 08 (441) 2007 04 30
 (732) Farmaceutyczna Spółdzielnia Pracy „Galena”, Wrocław, PL.
 (540) FENSPOGAL
 (510), (511) **05** produkty farmaceutyczne stosowane do leczenia ludzi.

(111) **206685** (220) 2007 01 25 (210) 320586
 (151) 2008 05 13 (441) 2007 04 30
 (732) Boehringer Ingelheim Marketing Sp. z o.o., Warszawa, PL.
 (540)



(531) 2.1.1, 2.3.1, 2.3.2, 26.1.1
 (510), (511) **05** farmaceutyki.

(111) **206686** (220) 2007 01 05 (210) 320607
 (151) 2008 05 19 (441) 2007 04 16
 (732) PROMOCJA VIA-ART. Paweł Nowak, Płock, PL.
 (540)



Kolor znaku: czarny, czerwony, biały, szary

(531) 27.1.1, 27.5.1, 29.1.14
 (510), (511) **35** reklamy, agencje reklamowe.

(111) **206687** (220) 2007 01 26 (210) 320616
 (151) 2008 05 19 (441) 2007 04 30
 (732) Citigroup Inc., New York, US.
 (540) CITIKONTO
 (510), (511) **36** usługi bankowe i finansowe, w szczególności usługi w zakresie prowadzenia osobistych kont bankowych.

(111) **206688** (220) 2007 01 26 (210) 320617
 (151) 2008 06 18 (441) 2007 04 30
 (732) Polskie Radio-Regionalna Rozgłośnia we Wrocławiu-Radio Wrocław Spółka Akcyjna, Wrocław, PL.
 (540)



Kolor znaku: niebieski, biały

(531) 16.1.1, 26.1.4, 26.2.1, 27.5.1, 29.1.12
 (510), (511) **09** płyty fonograficzne, kasety audio, **16** wydawnictwa muzyczne, literackie i książkowe, afisze, albumy, broszury, bilety, plakaty, programy imprez, okładki płyt, kaset audio, fotografie, wydawnictwa reklamowe, **35** reklama radiowa, rozpowszechnianie programów i materiałów reklamowych, prowadzenie reklamy i promocji osób trzecich, badanie rynku i opinii publicznej, opracowanie i produkcja reklam prasowych, radiowych i telewizyjnych, usługi reklamowe, dystrybucja i rozpowszechnianie programów i materiałów reklamowych, informacja handlowa i biznesowa, organizacja wystaw handlowych lub reklamowych, sprzedaż programów radiowych, **38** emisja programów radiowych, przesyłanie informacji drogą radiową, komunikacja radiowa, rozpowszechnianie programów radiowych i telewizyjnych, prowadzenie i organizowanie transmisji, retransmisja programów, opracowanie i przekazywanie wiadomości, **41** rozrywka, rozrywka prasowa, radiowa i telewizyjna, produkcja i organizowanie widowisk, pokazów, spektakli, koncertów, wystaw i imprez rozrywkowych, udostępnianie nagranych nośników obrazu i dźwięku, wypożyczanie nagrań, organizowanie i rozpowszechnianie programów edukacyjnych i rozrywkowych, produkcja i montaż programów radiowych i telewizyjnych, organizowanie konkursów edukacyjnych i rozrywkowych.

(111) **206689** (220) 2007 01 26 (210) 320619
 (151) 2008 06 18 (441) 2007 04 30
 (732) Polskie Radio-Regionalna Rozgłośnia we Wrocławiu-Radio Wrocław Spółka Akcyjna, Wrocław, PL.
 (540)



Kolor znaku: żółty, czarny, biały

(531) 26.2.3, 27.5.1, 27.7.1, 29.1.13

(510), (511) **09** płyty fonograficzne, kasety audio, **16** wydawnictwa muzyczne, literackie i książkowe, afisze, albumy, broszury, bilety, plakaty, programy imprez, okładki płyt, kaset audio, fotografie, wydawnictwa reklamowe, **35** reklama radiowa, rozpowszechnianie programów i materiałów reklamowych, prowadzenie reklamy i promocji osób trzecich, badanie rynku i opinii publicznej, opracowanie i produkcja reklam prasowych, radiowych i telewizyjnych, usługi reklamowe, dystrybucja i rozpowszechnianie programów i materiałów reklamowych, informacja handlowa i biznesowa, organizacja wystaw handlowych lub reklamowych, sprzedaż programów radiowych, **38** emisja programów radiowych, przesyłanie informacji drogą radiową, komunikacja radiowa, rozpowszechnianie programów radiowych i telewizyjnych, prowadzenie i organizowanie transmisji, retransmisja programów, opracowanie i przekazywanie wiadomości, **41** rozrywka, rozrywka prasowa, radiowa i telewizyjna, produkcja i organizowanie widowisk, pokazów, spektakli, koncertów, wystaw i imprez rozrywkowych, udostępnianie nagranych nośników obrazu i dźwięku, wypożyczanie nagrań, organizowanie i rozpowszechnianie programów edukacyjnych i rozrywkowych, produkcja i montaż programów radiowych i telewizyjnych, organizowanie konkursów edukacyjnych i rozrywkowych.

(111) **206690** (220) 2007 01 26 (210) 320630
 (151) 2008 05 19 (441) 2007 04 30
 (732) „EUROWIZJA” Spółka z ograniczoną odpowiedzialnością, Warszawa, PL.
 (540)



Kolor znaku: srebrny, czerwony
 (531) 26.4.1, 27.5.1, 29.1.12

(510), (511) **07** kralniece do pieczywa, ciągniki ogrodowe, urządzenia do prania dywanów, froterki do parkietów elektryczne, kosiarki ogrodowe, malaksery, miksery, młynki domowe do kawy elektryczne, odkurzacze, podgrzewacze wody jako części maszyn, pralki, prasownice, roboty kuchenne elektryczne, maszyny do szycia, torby do odkurzaczy, zmywarki do naczyń, maszynki do siekania mięsa, szczotki elektryczne, **09** drukarki komputerowe, dyskietki, dyktafony, ekrany projekcyjne, fotokopiarki, aparatura do przetwarzania informacji, kasy rejestrujące, czytniki kodów kreskowych, komputery, laptopy, maszyny liczące i księgujące, aparaty do nauczania, odbiorniki radiowe i telewizyjne, notesy elektroniczne, projektory multimedialne, magnetofony, radiomagnetofony, gramofony, odtwarzacze CD, odtwarzacze DVD, zestawy kina domowego, kasety, płyty CD i DVD, mp3, mp4, głośniki, wzmacniacze, walkmany, discmany, słuchawki, aparaty do projekcji przezroczyste, telefony, telefaxy, żelazka elektryczne, kamery filmowe, aparaty fotograficzne, kamery filmowe, kalkulatory, kasety video, karty magnetyczne, komputery, twarde dyski, odtwarzacze plików i dźwięku, mikroprocesory, modemy, monitory, myszy komputerowe, sprzęt peryferyjny do komputerów, nośniki danych magnetyczne i optyczne, systemy elektroniczne, odbiorniki audio-video, odbiorniki radiowe i telewizyjne, odtwarzacze kaset i płyt kompaktowych, zestawy kina domowego, pamięci komputerowe, plotery, skanery, płyty fonograficzne, urządzenia do przetwarzania informacji, **11** bojler, bidety, czajniki elektryczne, ekspresy elektryczne do kawy przelewowej i ciśnieniowej, grzejniki, płyty grzejne gazowe i elektryczne, filtry powietrza do klimatyzacji pomieszczeń, filtry do wody pitnej, wody, frytkownice elektryczne, kabiny natryskowe, kominki domowe, kuchenki gazowe i elektryczne, piekarniki gazowe i elektryczne, lampy oświetleniowe, lodówki, nawilżacze powietrza, opiekacze do pieczywa, piece kąpielowe, podgrzewacze wody jako aparatura, rożen, sedesy, suszarki do włosów elektryczne, lokówki do włosów elektryczne, lokówko-suszarki do włosów elektryczne, trymery, depilatory elektryczne, szybkowary elektryczne, tostery, umywalki, wanny łazienkowe, wentylatory, chłodzarki, chłodzarki-zamrażarki, zamrażarki, zlewozmywaki, **35** prowadzenie sklepów internetowych polegające na zgrupowaniu na rzecz osób trzecich towarów z branży elektronicznej, komputerowej, artykułów gospodarstwa domowego pozwalające na

bywcy wygodnie oglądać i kupować te towary za pośrednictwem sieci komputerowych, internetu.

(111) **206691** (220) 2007 01 26 (210) 320632
 (151) 2008 06 18 (441) 2007 04 30
 (732) Compagnie Gervais Danone, Paryż, FR.
 (540)



Kolor znaku: biały, czerwony
 (531) 24.17.1, 27.5.1, 29.1.12

(510), (511) **29** produkty mleczne i jogurty, wszystkie wyżej wymienione towary zawierające owoce lub przygotowane na bazie owoców.

(111) **206692** (220) 2007 01 26 (210) 320637
 (151) 2008 05 27 (441) 2007 04 30
 (732) O'CHIKARA M.Kwiatkowski, D.Kowalski sp.j., Lublin, PL.
 (540)



(531) 2.1.1, 24.1.5

(510), (511) **35** usługi w zakresie zdobywania informacji o działalności gospodarczej, rekrutacja osób do służby w ochronie osób i mienia, dobór pracowników do agencji ochrony osób i mienia na podstawie testów psychologicznych i sprawnościowych, usługi związane z czynnościami biurowymi, usługi kopiowania, usługi badania rynku, usługi badania opinii, usługi w zakresie prowadzenia statystyk i księgowości, usługi w zakresie doradztwa, projektowania i pomocy przy organizowaniu i prowadzeniu działalności gospodarczej, usługi doradcze i pomoc w zarządzaniu działalnością gospodarczą, wycena działalności gospodarczej, usługi reklamowe świadczone na rzecz osób trzecich, doradztwo handlowe, usługi pośrednictwa w zawieraniu transakcji handlowych, organizowanie aukcji, organizowanie wystaw handlowych i reklamowych, **37** usługi w zakresie instalowania, przeglądów, konserwacji i napraw elektronicznych urządzeń przeciwłamaniowych, zabezpieczeń elektroniczno-mechanicznych, systemów alarmowych, telewizji przemysłowej, urządzeń kontroli do systemów alarmowych, usługi remontowo-budowlane w zakresie budynków, nadzór budowlany, usługi w zakresie sprzątnięcia i odnawiania wnętrz, obsługa i naprawy samochodów, konserwacja i naprawy sejfów i skarbców, **38** usługi telekomunikacyjne w zakresie monitorowania systemów alarmowych drogą przenoszenia informacji, poprzez łącza radiowe i telefoniczne, usługi w zakresie organizowania systemów transmisyjnych, **39** usługi w zakresie transportowania i konwojowania osób i mienia, usługi transportowe związane z przewozem ludzi i towarów, usługi związane z wynajmem środków transportu, usługi spedycyjne, usługi magazynowania, usługi związane z holowaniem, załadunkiem towarów, rozładunkiem towarów, konfekcjonowaniem towarów, dostarczaniem towarów, usługi związane z organizowaniem podróży, usługi związane z parkowaniem samochodów, usługi związane z wynajmem miejsc parkingowych i garażowych, **40** usługi poligraficzne, **41** nauczanie, w tym kształcenie praktyczne, prowadzenie sieci szkół, wykłady i ćwiczenia w szkołach, na konferencjach, na kursach, na spotkaniach edukacyjnych, opracowywanie materiałów dydaktycznych, podręczników, konspektów wykładów i ćwiczeń, edukowanie w zakresie kultury fizycznej, nauczanie w zakresie usług detektywistycznych, szkoły i studia detektywistyczne, kształcenie techników detektywistycznych, kształcenie w zakresie ochrony osób i mienia, rozrywka, w tym obozy sportowe, obozy wakacyjne, konkursy i zawody, obozy przetrwania i wytrzymałościowe, prowadzenie gier i zabaw terenowych, **45** usługi w zakresie ochrony osób i mienia, eskorta osób (ochrona osobista), usługi detektywistyczne, doradztwo w sprawach bezpieczeństwa

osób i mienia, projektowanie systemów zabezpieczających obiekty stałe przed kradzieżą i włamaniem, usługi w zakresie monitorowania systemów alarmowych w obiektach stałych, usługi pogotowia ochroniarskiego.

(111) **206693** (220) 2007 01 29 (210) 320664
 (151) 2008 05 16 (441) 2007 05 14
 (732) OBORNICKA FABRYKA OKIEN OFO Sp. z o.o., Bogdanowo, PL.
 (540)



Kolor znaku: czerwony, czarny, szary, biały

(531) 7.3.2, 26.3.1, 27.5.1, 29.1.14

(510), (511) **19** wyroby niemetalowe: okna, drzwi, fasady, rolety, żaluzje, moskitiery i parapety, **37** montaż i demontaż stolarki okiennej, usługi budowlane, wykończenia wnętrz.

(111) **206694** (220) 2007 01 30 (210) 320720
 (151) 2008 04 16 (441) 2007 05 14
 (732) Wzajemne Zakłady Bukmacherskie „Milenium” Sp. z o.o., Poznań, PL.

(540) DUŻE KULKI

(510), (511) **16** blankiety, formularze, kupony, losy i materiały drukowane dotyczące gier losowych, loterii i zakładów wzajemnych, **41** organizowanie i prowadzenie gier losowych, loterii i zakładów wzajemnych, obsługa w systemie on-line gier losowych i zakładów wzajemnych, obsługa publikacji elektronicznych on-line w sieciach internetowych i telefonicznych.

(111) **206695** (220) 2007 01 30 (210) 320741
 (151) 2008 04 17 (441) 2007 05 14
 (732) „HJ Heinz Polska” S.A., Pudliszki, PL.
 (540)



Kolor znaku: żółty, czerwony, biały

(531) 26.1.4, 27.1.1, 27.5.1, 29.1.13

(510), (511) **29** warzywa i owoce gotowane, suszone, mrożone i konserwowane, dżemy, galaretki, konfitury, kompoty, mięso, ryby, drób, dziczyzna i ich przetwory, konserwy mięsne, tłuszczowe i mięsno-warzywne, ekstrakty mięsne, drobiowe i rybne, zupy, zupy w proszku, mleko, produkty mleczne, jaja, oleje i tłuszcze jadalne, pasztety, żelatyna do celów spożywczych, **30** kawa, herbata, kakao, namiastki kawy, napoje na bazie kawy, kakao i herbaty lub czekolady, koncentraty spożywcze, cukier, mąka, ryż, przetwory zbożowe, pieczywo, wyroby cukiernicze i słodczyce, desery błyskawiczne w proszku, lody, lody w proszku, miód, drożdże, proszek do pieczenia, cukier waniliowy, dodatki piekarnicze, aromaty do ciast, przyprawy, rodzynki, wiórki kokosowe, żelatyna do celów spożywczych, budynie, kisiele, sól, ocet, sosy, sosy do sałat, sosy mięsne, **32** piwo, wody mineralne, napoje bezalkoholowe, koncentraty owocowe i warzywne, syropy, soki i napoje owocowe i warzywne, ekstrakty i inne produkty do wytwarzania napojów.

(111) **206696** (220) 2007 01 31 (210) 320757
 (151) 2008 04 17 (441) 2007 05 14
 (732) MMT Management Sp. z o.o., Warszawa, PL.

(540)



(531) 10.3.4, 27.5.1

(510), (511) **35** badania opinii publicznej, badania w dziedzinie działalności gospodarczej, badania rynku, dekoracja wystaw sklepowych, dystrybucja materiałów reklamowych [próbek, druków, prospektów, broszur, ulotek], poszukiwania w działalności gospodarczej, profesjonalne zarządzanie działalnością artystyczną, doradztwo w działalności gospodarczej, ekspertyzy w zakresie działalności gospodarczej, informacja o działalności gospodarczej, profesjonalne doradztwo w zakresie działalności gospodarczej, wycena działalności handlowej, pozyskiwanie danych do komputerowych baz danych, systematyzacja danych w komputerowych bazach danych, prenumerata gazety dla osób trzecich, agencje informacji handlowej, uaktualnianie materiałów reklamowych, rozpowszechnianie ogłoszeń reklamowych, sondaże opinii, organizowanie wystaw i targów w celach handlowych lub reklamowych, pokazy towarów, pozyskiwanie informacji o działalności gospodarczej, prognozy ekonomiczne, promocja sprzedaży dla osób trzecich, reklama radiowa, reklama za pośrednictwem sieci komputerowej, informacje statystyczne, wynajmowanie powierzchni na cele reklamowe, rozpowszechnianie ogłoszeń reklamowych, reklamy prasowe, reklamy telewizyjne, służby informacyjne, wynajem czasu reklamowego we wszystkich środkach przekazu, wynajem dystrybutorów automatycznych, wynajmowanie miejsc na umieszczanie ogłoszeń lub reklam, usługi zaopatrzenia osób trzecich (zakupy produktów usług dla innych przedsiębiorstw), **41** edukacja, doradztwo zawodowe (porady w zakresie edukacji lub kształcenia), organizowanie konkursów, kształcenie praktyczne (pokazy), organizowanie loterii, organizowanie i prowadzenie konferencji, kongresów, seminariów, organizowanie przyjęć, publikowanie tekstów innych niż teksty reklamowe, organizacja wystaw związanych z kulturą lub edukacją, cyrk, usługi związane z organizowaniem i obsługą dyskotek, fotoreportaże, informacja o imprezach rozrywkowych, informacja o rekreacji, usługi klubowe w zakresie rozrywki lub nauki, usługi klubów zdrowia (poprawianie kondycji), publikowanie książek, kursy korespondencyjne, lunaparki, mikro-wydawnictwa, montaż taśm wideo, usługi muzeów (wystawy), nagrywanie filmów na taśmach wideo (filmowanie), nauczanie korespondencyjne, organizowanie i prowadzenie pracowni specjalistycznych, organizowanie i prowadzenie sympozjów, organizowanie i prowadzenie zjazdów, organizowanie konkursów edukacyjnych lub rozrywkowych, organizowanie konkursów piękności, organizowanie spektakli (usługi impresariów), parki rozrywki, planowanie przebiegu przyjęcia (część rozrywkowa), publikacja elektroniczna on-line książek i periodyków, rozrywka, informacja o rozrywce, informacje o wypoczynku, usługi związane z organizacją wypoczynku, wypożyczanie dekoracji teatralnych.

(111) **206697** (220) 2007 01 31 (210) 320761
 (151) 2008 04 17 (441) 2007 05 14
 (732) HEYWOOD Sp. z o.o. Spółka Komandytowa, Tychy, PL.
 (540) HEYWOOD

(510), (511) **08** przybory kucharskie i kuchenne, sztuce stołowe wszystkie w/w zawarte w tej klasie, **14** przybory kuchenne oraz naczynia i zastawy stołowe z metali szlachetnych lub platerowane, **21** naczynia stołowe, **35** usługi prowadzenia sprzedaży w sklepie i/lub salonie artykułów gospodarstwa domowego.

(111) **206698** (220) 2007 01 31 (210) 320762
 (151) 2008 04 02 (441) 2007 05 14
 (732) SKLEP SPORTOWY „BUDO-SPORT” Andrzej Derehajo, Warszawa, PL.

(540) BUDO SPORT

(510), (511) **16** książki, **25** odzież sportowa, **28** sprzęt sportowy i akcesoria wszystkie w/w zawarte w tej klasie, **35** usługi prowadzenia sprzedaży w sklepie i/lub hurtowni artykułów wymienionych w powyższych klasach, reklama.

(111) **206699** (220) 2007 01 31 (210) 320764
 (151) 2008 04 02 (441) 2007 05 14
 (732) SKLEP SPORTOWY „BUDO-SPORT” Andrzej Derehajo,
 Warszawa, PL.
 (540)



Kolor znaku: czerwony, czarny

(531) 27.5.1, 29.1.12

(510), (511) **16** książki, **25** odzież sportowa, **28** sprzęt sportowy i akcesoria wszystkie w/w zawarte w tej klasie, **35** usługi prowadzenia sprzedaży w sklepie i/lub hurtowni artykułów wymienionych w powyższych klasach, reklama.

(111) **206700** (220) 2007 02 01 (210) 320804
 (151) 2008 06 12 (441) 2007 05 14
 (732) Zakład Produkcji Materiałów Budowlanych, Kazimierz Ginter
 Zakład Pracy Chronionej, Chojnice, PL.
 (540)



Kolor znaku: biały, czerwony, jasnoróżowy, ciemnoniebieski, czarny, jasnobrązowy

(531) 1.1.1, 2.9.14, 26.1.1, 26.4.2, 26.4.18, 27.5.1, 29.1.15

(510), (511) **01** produkty chemiczne stosowane w przemyśle: kleje do celów budownictwa, środki konserwujące cement, spoiwa wodoodporne do cementu, środki przeciwogniowe, **06** metale nieszlachetne i ich stopy, w tym: stal zbrojeniowa, stal kształtowa, rury, blachy płaskie na obróbki blacharskie, wkłady kominowe z blachy nierdzewnej, pokrycia dachowe blaszane ocynkowane i powlekane, **17** materiały izolacyjne: wełna mineralna, materiały uszczelniające, farby izolacyjne, materiały ciepłochronne, zaprawy izolacyjne, osłony niemetalowe do rur, wata szklana, taśmy uszczelniające, tkaniny izolacyjne, wełna żużlowa, włókna szklane do izolacji, żywice sztuczne, rynnny elastyczne niemetalowe, **19** materiały budowlane niemetalowe: beton towarowy, betonowe wyroby budowlane, gipsowe wyroby dla budownictwa, masa betonowa, zaprawa murarska i suchy beton, wyroby azbestowo-cementowe, wiórowo-cementowe, bloczki fundamentowe, pustaki betonowe i keramzytowe, płyty stropowe kanałowe „S”, stropy, kręgi studzienne, pokrywy nastudzienne, rury betonowe, kostka brukowa, krawężniki, obrzeża, płytki chodnikowe, płyty drogowe, płyty ujęte w tej klasie, płyty ażurowe, bloczki, trylinka pełna z otworami, elementy prefabrykowanych ogrodzeń, elementy małej architektury: palisady niemetalowe w postaci słupków drewnianych oraz budowlane konstrukcje niemetalowe w postaci betonowych donic-walc-flor i luk-flor, elementy betonowe i żelbetonowe dróg oraz ciągów pieszych, beton komórkowy-gazobeton, cegła wapienno-piaskowa, cegła ceramiczna, cegła klinkierowa, cegła dziurawka, pustaki wentylacyjne, cement, wapno, żwir, piasek, gips, kreda, łupki, kaolin, kamienie w tym ozdobne dla potrzeb budownictwa, pokrycia dachowe z blachodachówki, pokrycia dachowe ceramiczne, pokrycia dachowe bitumiczne, blachy trapezowe ocynkowane i powlekane, kruszywa frakcyjne, styropian, papa, lepek, dysperbit, pianka, uszczelniacze, materiały systemów ocieplających, folie budowlane, systemy suchej zabudowy wnętrza na bazie płyt gipsowo-kartonowych, elementy drewniane więźby dachowej, sto-

larka okienna i drzwiowa, rynnny do budynków, materiały elewacyjne, panele ścienne i podłogowe, materiały do renowacji pokrycia papowego, **35** usługi w zakresie sprzedaży hurtowej i detalicznej następujących towarów: drewna, materiałów budowlanych i wyposażenia sanitarnego, wyrobów metalowych oraz sprzętu i dodatkowego wyposażenia hydraulicznego i grzejnego, odpadów i złomu, drobnych wyrobów metalowych, farb i szkła, **37** usługi budowlane związane z: rozbiórką i burzeniem obiektów budowlanych, robotami ziemnymi, wykonywaniem robót ogólnobudowlanych związanych z wzniesieniem budynków, wykonywaniem robót ogólnobudowlanych w zakresie obiektów inżynierskich, przygotowaniem i montażem zbrojenia, wykonywaniem robót budowlanych w zakresie montażu i wznoszenia budynków i budowli z elementów prefabrykowanych, wykonywaniem konstrukcji i pokryć dachowych, stawianiem rusztowań, robotami związanymi z fundamentowaniem, wykonywaniem robót budowlanych w zakresie wznoszenia konstrukcji stalowych, wykonywaniem robót budowlanych murarskich, wykonywaniem specjalistycznych robót budowlanych, wykonywaniem instalacji budowlanych, tynkowaniem, zakładaniem stolarki budowlanej, wynajmem sprzętu budowlanego i burzącego z obsługą operatorską, wynajmem maszyn i urządzeń budowlanych, robotami wydobywczymi kamiennymi ozdobnymi oraz kamienia do potrzeb budownictwa, skał wapiennych, gipsu, kredy, łupków, żwiru, piasku, gliny i kaolinu, zbieranie odpadów budowlanych do ich przetworzenia, **39** usługi transportowe: transport drogowy materiałów budowlanych pojazdami uniwersalnymi, transport drogowy materiałów budowlanych pojazdami specjalistycznymi, wynajem i wypożyczanie samochodów i środków transportu, transport odpadów budowlanych do ich przetworzenia; wynajem samochodów ciężarowych z kierowcą, wynajem środków transportu lądowego, **40** usługi w zakresie: recyklingu odpadków i odpadów: z wydobywania kopalin innych niż rudy metali, z fizycznej i chemicznej przeróbki kopalin innych niż rudy metali (żwiru, skruszonych skał, piasków i ilów), z wapienno-chemicznych metod odsiarczania gazów odlotowych, z materiałów i elementów budowlanych oraz infrastruktury drogowej betonu, cegły, płyt i ceramiki, z wydobywaniem gleby i ziemi, w tym kamieni (włączając glebę i ziemię z terenów zanieczyszczonych oraz urobek z pogłębiania).

(111) **206701** (220) 2007 01 26 (210) 320605
 (151) 2008 05 19 (441) 2007 04 30
 (732) FALENTY CATERING Spółka z o.o., Falenty, PL.
 (540)



Kolor znaku: granatowy, szary

(531) 5.3.11, 26.1.2, 27.5.1, 29.1.12

(510), (511) **16** książki, gazety, czasopisma, wydawnictwa periodyczne, kalendarze, katalogi, prospekty, **35** usługi w zakresie administrowania hotelami i motelami, usługi w zakresie organizowania targów i wystaw w celach handlowych lub reklamowych, usługi w zakresie prowadzenia agencji handlowych, usługi w zakresie wynajmu maszyn i urządzeń biurowych, usługi w zakresie badania rynku i opinii publicznej, usługi w zakresie reklamy, zarządzania i kierowania działalnością gospodarczą oraz doradztwo w zakresie prowadzenia działalności gospodarczej, **36** usługi w zakresie leasingu finansowego, udzielania kredytów, pośrednictwa finansowego, usługi w zakresie obrotu, wynajmu i zarządzania nieruchomościami mieszkalnymi i niemieszkalnymi, **38** usługi w zakresie wypożyczania urządzeń telekomunikacyjnych, **39** usługi w zakresie wynajmu środków transportu lądowego, wodnego i lotniczego, wypożyczanie lodówek, **41** usługi w zakresie organizowania targów i wystaw związanych z kulturą i edukacją, usługi w zakresie kształcenia pozaszkolnego, usługi w zakresie wypożyczania kamer, kaset video i sprzętu sportowego, **42** usługi w zakresie wypożyczania komputerów i oprogramowania komputerowego, **43** usługi w zakresie prowadzenia hoteli, moteli, campingów, schronisk, restauracji, barów, stołówek i bufetów oraz usługi cateringowe, usługi w zakresie wypożyczania mebli, bielizny i zastawy stołowej, **44** usługi w zakresie wypożyczania instalacji

sanitarnych oraz maszyn i sprzętu rolniczego, **45** usługi w zakresie wypożyczenia odzieży.

(111) **206702** (220) 2007 01 26 (210) 320606
(151) 2008 05 19 (441) 2007 04 30
(732) FALENTY CATERING Spółka z o.o., Falenty, PL.
(540)



Kolor znaku: granatowy, szary, biały

(531) 5.3.14, 26.11.1, 27.5.1, 29.1.13
(510), (511) **16** książki, gazety, czasopisma, wydawnictwa periodyczne, kalendarze, katalogi, prospekty, **35** usługi w zakresie administrowania hotelami i motelami, usługi w zakresie organizowania targów i wystaw w celach handlowych lub reklamowych, usługi w zakresie prowadzenia agencji handlowych, usługi w zakresie wynajmu maszyn i urządzeń biurowych, usługi w zakresie badania rynku i opinii publicznej, usługi w zakresie reklamy, zarządzania i kierowania działalnością gospodarczą oraz doradztwo w zakresie prowadzenia działalności gospodarczej, **36** usługi w zakresie leasingu finansowego, udzielania kredytów, pośrednictwa finansowego, usługi w zakresie obrotu, wynajmu i zarządzania nieruchomościami mieszkalnymi i niemieszkalnymi, **38** usługi w zakresie wypożyczenia urządzeń telekomunikacyjnych, **39** usługi w zakresie wynajmu środków transportu lądowego, wodnego i lotniczego, wypożyczenie lodówek, **41** usługi w zakresie organizowania targów i wystaw związanych z kulturą i edukacją, usługi w zakresie kształcenia pozaszkolnego, usługi w zakresie wypożyczenia kamer, kaset video i sprzętu sportowego, **42** usługi w zakresie wypożyczenia komputerów i oprogramowania komputerowego, **43** usługi w zakresie prowadzenia hoteli, moteli, campingów, schronisk, restauracji, barów, stołówek i bufetów oraz usługi cateringowe, usługi w zakresie wypożyczenia mebli, bielizny i zastawy stołowej, **44** usługi w zakresie wypożyczenia instalacji sanitarnych oraz maszyn i sprzętu rolniczego, **45** usługi w zakresie wypożyczenia odzieży.

(111) **206703** (220) 2007 02 01 (210) 320809
(151) 2008 06 12 (441) 2007 05 14
(732) „NAXA” F.H.P.U. Włodzimierz Stępień, Świątniki Dolne, PL.
(540)



Kolor znaku: czarny, biały, szary i jego odcienie

(531) 26.1.2, 26.1.18, 27.5.1
(510), (511) **09** okulary, okulary słoneczne, okulary ochronne (gogle), kaski ochronne, w tym: motocyklowe, rowerowe i narciarskie, części elektryczne i przyrządy pomiarowe do motocykli i samochodów, w tym: odbiorniki radiowe, prędkościomierze, obrotomierze, baterie (akumulatorowe), okablowanie, układy sterowania prędkością jazdy, przełączniki, styki wyłączników, kierunkowskazy, przyłącza, rozruszniki, wyłączniki automatyczne, termostaty, urządzenia do ładowania akumulatorów, tworniki, regulatory napięcia, **22** torby i torebki nie ujęte w innych klasach, **25** odzież ze skóry i imitacji skóry, ubrania dla motocyklistów i cyklistów, odzież gimnastyczna i sportowa, obuwie sportowe, nakrycia głowy dla sportowców, **35** zgrupowanie na rzecz osób trzecich różnych towarów, takich jak: części zamienne, akcesoria motocyklowe i rowerowe, odzież sportowa i obuwie sportowe pozwalające nabywcy wygodnie je oglądać i kupować w hurtowni lub sklepie, przedstawicielstwo handlowe podmiotów zagranicznych, pośrednictwo w handlu motocyklami i rowerami, ich częściami, akcesoriami do nich oraz odzieżą i obuwiem sportowym.

(111) **206704** (220) 2007 02 02 (210) 320858
(151) 2008 05 13 (441) 2007 05 14
(732) Stanisław Pobłocki, Sopot, PL.
(540)



Kolor znaku: biały, czerwony, czarny

(531) 23.5.11, 26.1.1, 27.5.1, 29.1.13
(510), (511) **35** badanie rynku, profesjonalne doradztwo w zakresie reklamy, organizowanie targów, wystaw w celach handlowych i reklamowych, **38** opracowanie i przysyłanie informacji tekstowej i obrazowej przy pomocy komputera, **42** architektura, wzornictwo przemysłowe, projektowanie dekoracji wnętrz, licencjonowanie własności intelektualnej, projektowanie i opracowywanie znaków towarowych na rzecz osób trzecich.

(111) **206705** (220) 2007 02 02 (210) 320860
(151) 2008 05 13 (441) 2007 05 14
(732) Firma Usługowa „WESELMY SIĘ” Paweł Mianowski, Kraków, PL.
(540)

"Weselmy się"

Kolor znaku: zielony, biały

(531) 27.5.1, 29.1.12
(510), (511) **35** zgrupowanie na rzecz osób trzecich różnych towarów pozwalające nabywcy wygodnie je oglądać i kupować w sklepie z towarami związanymi z uroczystościami okolicznościowymi takimi jak: śluby, wesela, komunie, jubileusze, urodziny, imieniny, usługi reklamy, **41** produkcja filmów, filmowanie, produkcja filmów na taśmach video, wykonywanie zdjęć, usługi orkiestr, organizacja wycieczek, organizacja przyjęć okolicznościowych takich jak: śluby, wesela, komunie, jubileusze, urodziny, imieniny, **43** usługi hotelarsko-gastro-nomiczne.

(111) **206706** (220) 2007 02 02 (210) 320861
(151) 2008 05 13 (441) 2007 05 14
(732) „BETATRANS” Stanisław Dudek, Bielsko-Biała, PL.
(540) BETATRANS.

(510), (511) **39** transport ciężarowy krajowy, transport ciężarowy międzynarodowy, spedycja krajowa, spedycja międzynarodowa, towarowy transport drogowy, usługi transportowe związane z przewozem ludzi i towarów, usługi związane z wynajmem środków transportu, usługi magazynowania, usługi związane z holowaniem, usługi związane z załadunkiem towarów, usługi związane z rozładunkiem towarów, usługi związane z dostarczaniem towarów, usługi związane z organizowaniem podróży, pomoc drogowa w przypadku awarii samochodu (holowanie).

(111) **206707** (220) 2007 02 02 (210) 320866
(151) 2008 05 13 (441) 2007 05 14
(732) PIEKARNIA „DRZEWIAŃSKA” Wacław Chodkowski, Koszalin, PL.
(540)



Kolor znaku: brązowy, beżowy

(531) 26.11.1, 27.5.1, 29.1.12
(510), (511) **30** mąka i produkty zbożowe, wyroby piekarnicze i cukiernicze, pieczywo, ciasta i ciastka, bułka tarta.

(111) **206708** (220) 2007 02 02 (210) 320874
 (151) 2008 05 13 (441) 2007 05 14
 (732) „EURO-LIGHT” Spółka z o.o., Piaseczno, PL.
 (540)

LEDsUP

(531) 27.5.1
 (510), (511) **11** lampy oświetleniowe.

(111) **206709** (220) 2007 02 02 (210) 320876
 (151) 2008 05 13 (441) 2007 05 14
 (732) „EURO-LIGHT” Spółka z o.o., Piaseczno, PL.
 (540)

LEDsMOVE

(531) 27.5.1
 (510), (511) **11** lampy oświetleniowe.

(111) **206710** (220) 2007 02 02 (210) 320877
 (151) 2008 05 13 (441) 2007 05 14
 (732) „EURO-LIGHT” Spółka z o.o., Piaseczno, PL.
 (540)

LEDsGO

(531) 27.5.1
 (510), (511) **11** lampy oświetleniowe.

(111) **206711** (220) 2007 02 05 (210) 320915
 (151) 2008 05 07 (441) 2007 05 14
 (732) Arkadiusz Watras, Gdańsk, PL.
 (540)



(531) 3.1.6, 3.1.8, 24.17.25, 26.1.2, 27.5.1
 (510), (511) **18** kagańce, obroże dla zwierząt, okrycia dla zwierząt, obroże dla psów, skórzane rzemyki, skórzane smycze, ubrania dla zwierząt, uprzęż dla zwierząt, nosidła dla zwierząt, **20** legowiska dla zwierząt domowych, jarzma i poduszki dla zwierząt domowych, postania dla zwierząt domowych, psie budy, słupki do drapania dla kotów, **28** zabawki dla zwierząt domowych.

(111) **206712** (220) 2007 02 05 (210) 320917
 (151) 2008 05 08 (441) 2007 05 14
 (732) Przedsiębiorstwo Usługowo Wytwórcze „TORPOL”
 Spółka z o.o., Gdańsk, PL.
 (540)



(531) 2.1.8, 2.1.20, 24.1.5, 24.1.8, 24.1.15, 27.5.1
 (510), (511) **05** spoiwa do kopyt zwierząt, leki do celów weterynaryjnych, lotony do celów weterynaryjnych, preparaty z mikroelementa-

mi dla ludzi i zwierząt, obrączki przeciwreumatyczne, obroże przeciw pasożytnicze dla zwierząt, środki do odstraszenia owadów, oleje przeciw gzom końskim, preparaty przeciw pasożytnicze, bransoletki przeciwreumatyczne, preparaty weterynaryjne, preparaty do mycia zwierząt, **10** bandaże elastyczne, bandaże higieniczne, bandaże usztywniające ortopedyczne, przyrządy do fizykoterapii, aparaty do masażu, rękawice do masażu, **18** baty, bicze, harapy, derki dla koni, chomąta dla koni, lejce, łęki u siodła, nakolanniki dla koni, worki na obrok, ochraniacze na siodła końskie, okrycia dla zwierząt, okucia do uprzęży, okucia do uprzęży nie z metali szlachetnych, okulary końskie (kłapki na oczy), osprzęt z żelaza do uprzęży, paski do uprzęży, pasy do uprzęży, pokrowce na siodła końskie, postronki, rzemienie, wyroby siodlarskie, zapęczenia do siodła, siodła do jazdy konnej, strzemiona gumowe, strzemiona skórzane, uzdy, ubrania dla zwierząt, umocowania do siodła, uprzęż, uździenice, wędzidła dla zwierząt, **25** bezrękawniki, bluzki koszulowe, buty, buty sportowe, buty sznurowane, odzież z dzianiny, dżerseje, fartuchy, garnitury, kalosze, kamusze, kamizelki, kapelusze, kombinezony, koszule, krawaty, kurtki wełniane lub futrzane z kapturem, marynarki, mufki, nakrycia głowy, nauszniki, odzież, odzież wodoodporna, odzież z imitacji skóry, odzież ze skóry, okrycia wierzchnie, okucia metalowe do butów, osłony na oczy (daszki) przed słońcem, palta, paski do odzieży, peleryny, pelisy, pikowane żakiety, płaszcze, podkoszulki, potniki, półbuty, pulowery, rękawiczki, skarpetki, spodnie, paski do spodni, spódnice, swetry, szale, szaliki, trykoty, T-shirty, ubrania.

(111) **206713** (220) 2007 02 05 (210) 320934
 (151) 2008 05 29 (441) 2007 05 14
 (732) Laboratorium Budowlane Sp. z o.o., Zielona Góra, PL.
 (540)



Kolor znaku: niebieski i jego odcienie
 (531) 25.5.2, 26.4.2, 26.4.4, 27.5.1, 29.1.4
 (510), (511) **37** informacja budowlana, informacja o naprawach, nadzór budowlany, usługi w zakresie informacji, handlu i pośrednictwa w handlu materiałami eksploatacyjnymi dla budownictwa, **42** analizy chemiczne, analizy projektów technicznych, badania chemiczne, geologiczne, geotechniczne, techniczne, prace badawczo-rozwojowe (własne i dla osób trzecich), projektowanie budynków, doradztwo budowlane, ekspertyzy geologiczne, inżynierijne, kontrola jakości, testowanie materiałów, opracowywanie projektów technicznych i technologicznych.

(111) **206714** (220) 2007 02 05 (210) 320957
 (151) 2008 05 15 (441) 2007 05 14
 (732) AURAEKO Organizacja Odzysku Sprzętu Elektrycznego i Elektronicznego S.A., Warszawa, PL.
 (540)



Kolor znaku: ciemnozielony, seledynowy
 (531) 5.3.11, 5.3.13, 5.3.14, 27.5.1, 29.1.12
 (510), (511) **35** prowadzenie działalności reklamowej, promocyjnej i marketingowej, badania rynku, organizowanie pokazów, wystaw i targów w celach handlowych i reklamowych, gromadzenie informacji i organizowanie dostępu do nowoczesnych technologii w zakresie ochrony środowiska, pośredniczenie w nawiązywaniu kontaktów biznesowych w kraju i zagranicą, doradztwo w zakresie prowadzenia działalności gospodarczej i zarządzania, informacja o programach pomocowych polskich i zagranicznych oraz informacja i pomoc w przygotowywaniu wniosków dotyczących przyznawania i wykorzystania środków europejskich, hurtowa sprzedaż odpadów i złomu, **39** trans-

port drogowy, w tym pojazdami specjalizowanymi, wodny, lotniczy, dystrybucja, przeładunek, składowanie, magazynowanie i przechowywanie towarów, wywóz odpadów, **40** usługi związane ze zbiórką i zagospodarowaniem odpadów w szczególności zużytego sprzętu elektrycznego i elektronicznego, recykling odpadów, unieszkodliwianie i przetwarzanie zużytego sprzętu i materiałów niebezpiecznych, przetwarzanie odpadów metalowych i niemetalowych włączając złom i wyroby wybrakowane, rozpowszechnianie informacji dotyczących zagospodarowania odpadów w tym poprzez Internet, **41** organizowanie i obsługa konferencji, sympozjów, szkoleń, kursów edukacyjnych oraz narad naukowo-technicznych i specjalistycznych, publikowanie tekstów innych niż reklamowe, doskonalenie zawodowe, **42** badania i analizy techniczne, analizy i doradztwo w zakresie strategii rozwoju i rozwiązywania problemów w ochronie środowiska, opracowywanie systemowych rozwiązań zbiórki, utylizacji i odzyskiwania zużytego sprzętu elektrycznego i elektronicznego, pośrednictwo w zawieraniu umów know-how.

(111) **206715** (220) 2007 02 06 (210) 320968
 (151) 2008 05 15 (441) 2007 05 14
 (732) Selenia S.A., Świdnica, PL.
 (540)



Kolor znaku: biały, niebieski i odcienie

(531) 1.15.11, 25.5.2, 26.4.2, 27.5.1, 27.7.1, 29.1.12
 (510), (511) **01** kleje i spoiwa do celów przemysłowych i budowlanych, materiały izolacyjne, żywice poliuretanowe i surowce do wytwarzania materiałów do uszczelniania, **17** piany i masy z tworzyw sztucznych do izolacji, uszczelniania, montażu, wygłuszenia i klejenia, środki do zabezpieczania, renowacji i regeneracji, materiały do uzyskiwania powłok uszczelniających i hydroizolujących w budownictwie.

(111) **206716** (220) 2007 02 06 (210) 320996
 (151) 2008 05 29 (441) 2007 05 14
 (732) ASA Spółka z ograniczoną odpowiedzialnością, Głubczyce, PL.
 (540) UWOLNIJ SWOJĄ KOBIECOŚĆ

(510), (511) **03** środki wybielające i inne substancje stosowane w praniu, środki do czyszczenia, polerowania, szorowania i ścierania, mydła, środki perfumeryjne, olejki eteryczne, kosmetyki, płyny do pielęgnacji włosów, środki do czyszczenia zębów, **05** produkty farmaceutyczne, leki, żywność dietetyczna do celów leczniczych, żywność suplementarna do celów leczniczych, dietetyczne środki spożywcze do celów leczniczych, napoje do celów leczniczych, żywność dla niemowląt, dodatki odżywcze do celów leczniczych, suplementy diety.

(111) **206717** (220) 2007 02 06 (210) 320998
 (151) 2008 06 13 (441) 2007 05 14
 (732) Europejski Fundusz Leasingowy S.A., Wrocław, PL.
 (540)

EFL

(531) 27.5.1

(510), (511) **36** leasing pojazdów, a także innych środków trwałych, usługi finansowe.

(111) **206718** (220) 2007 02 05 (210) 321012
 (151) 2008 06 03 (441) 2007 05 14

(732) CRH KLINKIER Spółka z o.o., Gliwice, PL.
 (540)



Kolor znaku: czerwony, szary, czarny

(531) 26.4.2, 27.5.1, 29.1.13
 (510), (511) **19** cegły i bruk.

(111) **206719** (220) 2007 02 05 (210) 321013
 (151) 2008 06 03 (441) 2007 05 14
 (732) CRH KLINKIER Spółka z o.o., Gliwice, PL.
 (540)



Kolor znaku: czerwony, szary, czarny

(531) 26.4.2, 27.5.1, 29.1.13
 (510), (511) **19** cegły i bruk.

(111) **206720** (220) 2007 02 06 (210) 321027
 (151) 2008 05 16 (441) 2007 05 14
 (732) Biuro Brokerskie WEGA, Joanna Wręczycka-Adamkiewicz,
 Łódź, PL.
 (540)



Kolor znaku: niebieski, czarny, żółty i jego odcienie, biały

(531) 26.3.1, 26.11.1, 27.5.1, 29.1.2, 29.1.4
 (510), (511) **36** doradztwo w sprawach ubezpieczeniowych, doradztwo w sprawach finansowych, informacja o ubezpieczeniach, pośrednictwo ubezpieczeniowe.

(111) **206721** (220) 2007 11 21 (210) 333126
 (151) 2008 08 25 (441) 2008 03 03
 (732) Wytwórcza Spółdzielnia Pracy „SPOŁEM”, Kielce, PL.
 (540)



Kolor znaku: biały, żółty, pomarańczowy, zielony, oliwkowy, czerwony i odcienie, czarny

(531) 9.1.10, 24.9.2, 26.13.25, 27.5.1, 29.1.15
 (510), (511) **29** chipsy ziemniaczane, wytłaczane produkty ziemniaczane do celów spożywczych, **30** półprodukty na bazie mąki pszennej lub pszenno-ziemniaczanej do samodzielnego prażenia, produkty wytłaczane do celów spożywczych na bazie mąki pszennej lub pszenno-ziemniaczanej, wytłaczane produkty zbożowe do celów spożywczych, **35** zgrupowanie na rzecz osób trzecich, w celu umożliwienia klientom dogodnego obejrzenia i zakupu w punktach sprzedaży hurtowej i detalicznej i za pośrednictwem mediów elektronicznych następujących towarów: chipsów ziemniaczanych,

wytłaczanych produktów ziemniaczanych do celów spożywczych, półproduktów na bazie mąki pszennej lub pszenno-ziemniaczanej do samodzielnego prażenia, produktów wytłaczanych do celów spożywczych na bazie mąki pszennej lub pszenno-ziemniaczanej, wytłaczanych produktów zbożowych do celów spożywczych.

(111) **206722** (220) 2007 02 07 (210) 321049
 (151) 2008 06 09 (441) 2007 05 14
 (732) Curylo-Asterix S.A., Kraków, PL.
 (540)

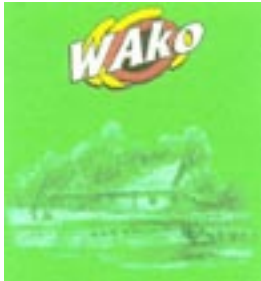

Kolor znaku: zielony i jego odcienie, biały, czarny, żółty, brązowy
 (531) 6.7.25, 26.1.2, 27.5.1, 29.1.13
 (510), (511) **29** oleje jadalne zwłaszcza słonecznikowe i rzepakowe, margaryny, mixy margaryny z masłem, tłuszcze roślinne do smarowania, przecier pomidorowy, warzywa w puszkach, warzywa w słoikach, **30** keczupy, makarony jajeczne i bezjajeczne.

(111) **206723** (220) 2007 02 07 (210) 321054
 (151) 2008 06 09 (441) 2007 05 14
 (732) OLIMP LABORATORIES Sp. z o.o., Nagawczyzna, PL.
 (540) HMB 1000 MONSTER CAPS

(510), (511) **05** odżywki wzmacniające, zawierające preparaty parafarmaceutyczne stosowane profilaktycznie i dla rekonwalescentów, inna żywność dietetyczna i suplementy diety do celów leczniczych, leki dla ludzi, leki pomocnicze, wspierające, leki w płynie, maści do celów farmaceutycznych, środki przeciwbólowe, materiały lecznicze, balsamy do celów leczniczych, **29** koncentraty i odżywki wysokobiałkowe wzbogacone witaminami, solami mineralnymi i aminokwasami, produkty mleczne, mleko, jogurty, kefir, sery, proteiny mleczne, serwatki, napoje mleczne lub z przewagą mleka, **30** koncentraty i odżywki węglowodanowe i wysokoenergetyczne wzbogacone witaminami i solami mineralnymi, **32** napoje bezalkoholowe wzbogacone witaminami i minerałami, napoje serwatkowe, napoje izotoniczne, napoje z soków owoców, nektary owocowe, napoje proteinowe, węglowodanowe, energetyczne.

(111) **206724** (220) 2007 02 07 (210) 321055
 (151) 2008 05 13 (441) 2007 05 14
 (732) „GPR” Guma i Plastik Recycling Spółka z o.o., Zarzecze, PL.
 (540)



Kolor znaku: biały, granatowy
 (531) 26.4.2, 26.4.18, 27.5.1, 29.1.12
 (510), (511) **06** pojemniki metalowe, kontenery metalowe na śmieci, osprzęt do kontenerów na śmieci, osprzęt stosowany w budowie dróg, barierki ochronne metalowe, konstrukcje metalowe, okładziny metalowe, znaki drogowe nieświecące, niemechaniczne metalowe, **17** wyroby z gumy i kauczuku nie ujęte w innych klasach, granulaty gumowe, wykładziny gumowe, guma surowa lub półprzetworzona, materiały wypełniające, materiały uszczelniające, **35** zgrupowanie na rzecz osób trzecich różnych towarów obejmujących pojemniki metalowe, kontenery metalowe na śmieci, osprzęt do kontenerów na śmieci, osprzęt stosowany w budowie dróg, barierki ochronne metalowe, konstrukcje metalowe, okładziny metalowe, znaki drogowe nieświecące, niemechaniczne metalowe, wyroby z gumy i kauczuku nie ujęte w innych klasach, granulaty gumowe, wykładziny gumowe, gumę surową lub półprzetworzoną, materiały wypełniające, mate-

riały uszczelniające pozwalające nabywcy wygodnie je oglądać i kupować w sklepach, hurtowniach oraz na stronie internetowej, prowadzenie sprzedaży hurtowej i detalicznej powyższych towarów także w ramach sklepu internetowego, reklama powyższych towarów oraz usług związanych z układaniem nawierzchni placów i chodników, wyposażeniem wnętrz, pakowaniem i składowaniem towarów, usługami transportowymi, transportem samochodowym, transportem i wyładunkiem towarów, dostarczaniem towarów, magazynowaniem oraz usługami związanymi z przetwórstwem tworzyw sztucznych, recyklingiem odpadków i odpadów, sortowaniem odpadów i surowców wtórnych oraz ich przetwarzaniem, rozpowszechnianie materiałów reklamowych, usługi w zakresie pośrednictwa handlowego, fachowe doradztwo handlowe, organizowanie różnorodnej reklamy i promocji na rzecz osób trzecich, organizowanie i współudział w targach i wystawach handlowych i reklamowych na rzecz osób trzecich, elektroniczny serwis informacyjny z możliwością bezpośredniej wymiany informacji, usługi internetowe związane z pośrednictwem handlowym w zakresie dostępu do informacji o oferowanych towarach i świadczonych usługach poprzez skomputeryzowane przyjmowanie zamówień i zleceń w celu umożliwienia zainteresowanym osobom brania udziału w różnorodnych transakcjach handlowych, **37** układanie nawierzchni placów i chodników, usługi związane z wyposażeniem wnętrz pomieszczeń mieszkalnych, biurowych i usługowych, **39** pakowanie i składowanie towarów, usługi transportowe, transport samochodowy, transport i wyładunek towarów, dostarczanie towarów, magazynowanie, **40** usługi związane z przetwórstwem tworzyw sztucznych, recykling odpadków i odpadów, sortowanie odpadów i surowców wtórnych oraz ich przetwarzanie.

(111) **206725** (220) 2007 02 07 (210) 321078
 (151) 2008 06 06 (441) 2007 05 14
 (732) TESCO STORES LIMITED, Cheshunt, GB.
 (540)



Kolor znaku: czerwony, niebieski
 (531) 26.11.1, 26.11.11, 27.5.1, 29.1.1, 29.1.4
 (510), (511) **35** usługi reklamowe i promocyjne, usługi importowo-eksportowe, usługi sprzedaży detalicznej w supermarketach w zakresie produktów chemicznych do konserwacji żywności, chemikaliów i nawozów stosowanych w rolnictwie, ogrodnictwie, leśnictwie i w ogrodach, farb i środków konserwujących, preparatów wybielających i innych substancji stosowanych w praniu, preparatów czyszczących, nablyszczających, szorujących i ściernych, mydeł, wyrobów perfumeryjnych, olejków eterycznych, kosmetyków, lotionów do włosów, preparatów do czyszczenia zębów, olejów i tłuszczów przemysłowych, smarów, mieszanin pochłaniających, zwilżających i wiążących pyły, paliw (w tym alkoholu silnikowego) oraz materiałów oświetleniowych, świec i knotów do oświetlania, preparatów farmaceutycznych i weterynaryjnych, preparatów sanitarnych do celów medycznych, substancji dietetycznych do celów leczniczych, żywności dla niemowląt, plastrów, materiałów opatrunkowych, materiałów do plombowania zębów, wosków dentystycznych, środków dezynfekcyjnych, preparatów do zwalczania robactwa, fungicydów, herbicydów, wyrobów metalowych dla handlu drobnymi wyrobami żelaznymi, do ogrodów i do mebli, silników i maszyn, produktów elektrycznych dla gospodarstwa domowego, odkurzaczy, pralek, urządzeń do przetwarzania żywności, narzędzi i przyborów ręcznych, sztuców, białej broni, ostrzy i maszynki go golenia, urządzeń i przyrządów naukowych, żeglarskich, geodezyjnych, fotograficznych, kinematograficznych, optycznych, wagowych, pomiarowych, sygnalizacyjnych, kontrolnych, do ratowania życia i do nauczania, aparatów i przyrządów do przewodzenia, przełączania, transformacji, akumulacji, regulacji i kontroli energii elektrycznej, aparatów do nagrywania, transmisji i odtwarzania dźwięku i obrazu, magnetycznych nośników danych, dysków z nagraniami, automatów sprzedających i mechanizmów do urządzeń uruchamianych przez wrzucenie monety, kas sklepowych, maszyn liczących, sprzętu do przetwarzania danych i komputerów, gaśnic, urządzeń i instrumentów dentystycznych i weterynaryjnych, środków antykoncepcyjnych, aparatów oświetleniowych, grzewczych, wytwarzających parę, do gotowania,

chłodzenia, suszenia, wentylacji, dostarczania wody i urządzeń sanitarnych, pojazdów, urządzeń do poruszania się drogą lądową, powietrzną i wodną, fajerwerków, metali szlachetnych i ich stopów oraz wyrobów z metali szlachetnych lub pokrywanych nimi, nie zawartych w innych klasach, wyrobów jubilerskich, kamieni szlachetnych, instrumentów zegarmistrzowskich i chronometrycznych, instrumentów muzycznych, sprzętu biurowego, materiałów piśmiennych, papieru i wyrobów z papieru, skóry i imitacji skóry oraz wyrobów z tych materiałów nie ujętych w innych klasach, skór surowych, skór zwierzęcych, kufrów, walizek i toreb podróżnych, parasoli, parasolek i lasek, biczy, uprząży i wyrobów rymarskich, materiałów budowlanych (niemetalowych), niemetalowych rur sztywnych dla budownictwa, asfaltu, smoły i bitumu, przenośnych budynków niemetalowych, pomników niemetalowych, mebli, lusterek, ram do obrazów, wyrobów (nie ujętych w innych klasach) z drewna, korka, trzciny, sitowia, wikliny, rogu, kości słoniowej, fiszbinu, muszli, bursztynu, macicy perłowej, sepiolitu, z imitacji tych materiałów lub z plastiku, przyborów oraz pojemników (nie z metali szlachetnych i niepokrywanych nimi) stosowanych w gospodarstwie domowym i w kuchni, grzebieni i gąbek, pędzli (z wyłączeniem pędzli malarskich), materiałów szczotkarskich, artykułów do czyszczenia, wełny stalowej, szkła nieprzetworzonego lub półprzetworzonego (z wyjątkiem stosowanego w budownictwie), wyrobów szklanych, porcelanowych i fajansowych nie ujętych w innych klasach, lin, sznurów, sieci, namiotów, markiz, brezentów, żagli, toreb i torebek (nie ujętych w innych klasach), materiałów wyściełających, obiciowych i wypełniających (z wyjątkiem wykonanych z gumy lub z tworzywa sztucznego), surowych tekstylnych materiałów włókienniczych, przędzy i nici dla włókiennictwa, tekstyliów i wyrobów włókienniczych nie ujętych w innych klasach, narzut na łóżka i obrusów, odzieży, obuwia i nakryć głowy, koronek, haftów, wstążek i splotów, guzików, haczyków i oczek, szpilek i igieł, sztucznych kwiatów, dywanów, chodników, mat i słomianek, linoleum i innych materiałów do pokrywania podłóg, draperii nietekstylnych, gier i zabawek, artykułów gimnastycznych i sportowych nie ujętych w innych klasach, ozdób choinkowych, mięsa, ryb, drobiu i dziczyzny, ekstraktów mięsnych, konserwowanych, suszonych i gotowanych owoców i warzyw, galaretek, dżemów, kompotów, jaj, mleka i produktów mlecznych, jadalnych olejów i tłuszczów, kawy, herbaty, kakao, cukru, ryżu, tapioki, sago, kawy nienaturalnej, mąki i preparatów zbożowych, chleba, ciast i słodczy, lodów, miodu, melasy, drożdży, proszku do pieczenia, soli, musztardy, octu, sosów przyprawowych, przypraw, lodu, produktów i ziaren rolniczych, ogrodniczych i leśnych nie ujętych w innych klasach, żywych zwierząt, świeżych owoców i świeżych warzyw, nasion, roślin i kwiatów naturalnych, karmy dla zwierząt, siodła, piwa, wód mineralnych i gazowanych i innych napojów bezalkoholowych, napojów i soków owocowych, syropów i innych preparatów do sporządzania napojów, napojów alkoholowych (z wyjątkiem piwa), tytoniu, artykułów dla palaczy, zapafek.

(111) **206726** (220) 2007 02 07 (210) 321086
(151) 2008 05 13 (441) 2007 05 14
(732) Société des Produits Nestlé S.A., Vevey, CH.

(540) KSIĘŻNICZKA
(510), (511) **30** czekolada mleczna, czekolada naturalna, krem czekoladowy, krem czekoladowo-orzechowy, wyroby czekoladopodobne, polewa kakaowo-mleczna, ciastka, budyń czekoladowy, **32** wody mineralne, wody gazowane, napoje bezalkoholowe, syropy, preparaty do przygotowywania napojów, soki owocowe, napoje owocowe.

(111) **206727** (220) 2007 02 08 (210) 321096
(151) 2008 05 13 (441) 2007 05 14
(732) RANBAXY (POLAND) Spółka z o.o., Warszawa, PL.

(540) VENLABAX
(510), (511) **05** leki, produkty farmaceutyczne, weterynaryjne i higieniczne, materiały opatrunkowe.

(111) **206728** (220) 2007 02 08 (210) 321100
(151) 2008 06 06 (441) 2007 05 14
(732) „JOTT” Joanna i Leonard Pieraccy Spółka Jawna, Szczecin, PL.

(540) jott
(510), (511) **03** produkty do włosów: szampony, farby, lotony, lakiery, preparaty do stylizacji, preparaty do trwałej ondulacji, produkty do pielęgnacji włosów, **35** usługi agencji importowej, usługi przedsta-

wicielskie w zakresie prowadzenia interesów osób trzecich i reklamy, zgrupowanie na rzecz osób trzecich różnych towarów pozwalające nabywcy je oglądać i kupować w salonach i zakładach fryzjerskich oraz w hurtowniach z kosmetykami do włosów, **39** usługi w zakresie dystrybucji i zaopatrywania zakładów i salonów fryzjerskich w kosmetyki do pielęgnacji włosów.

(111) **206729** (220) 2007 02 08 (210) 321106
(151) 2008 04 18 (441) 2007 05 14
(732) DRACO Grzegorz Kaźmierczak, Kościan, PL.

(540) ROLLCUTTER
(510), (511) **07** maszyny i urządzenia do produkcji rolet i żaluzji, **35** zgrupowanie na rzecz osób trzecich różnych towarów pozwalające nabywcy wygodnie je oglądać i kupować w sklepie i hurtowni z maszynami i urządzeniami do produkcji rolet i żaluzji.

(111) **206730** (220) 2007 02 08 (210) 321109
(151) 2008 05 29 (441) 2007 05 14
(732) „AWBUD” Sp. z o.o., Fugasówka, PL.
(540)



Kolor znaku: biały, ciemnoniebieski

(531) 26.4.4, 27.5.1, 29.1.12
(510), (511) **35** usługi w zakresie: organizacji i zarządzania przedsięwzięciami inwestycyjnymi w celu budowy i/lub przygotowania obiektów mieszkalnych i niemieszkalnych przeznaczonych do sprzedaży, wynajmowania, użyczenia, **37** usługi w zakresie: budownictwa, nadzoru budowlanego, realizacji i nadzoru nad przedsięwzięciami inwestycyjnymi polegającymi na budowie i/lub przygotowaniu obiektów mieszkalnych i niemieszkalnych, usługi remontowe, naprawy obiektów budowlanych, restauracji budynków, konserwacji obiektów budowlano-mieszkalniowych, budowania lokali mieszkaniowych i osiedli mieszkaniowych wraz z infrastrukturą, roboty ziemne, instalacyjne, wykonywanie dróg i nawierzchni, wynajem sprzętu budowlanego.

(111) **206731** (220) 2007 02 08 (210) 321120
(151) 2008 04 18 (441) 2007 05 14
(732) „Treadstone F.P.” Jacek Jaśkiewicz, Komorów, PL.

(540)



Kolor znaku: niebieski

(531) 26.11.1, 27.5.1, 29.1.4
(510), (511) **07** wieże wiertnicze, **08** świdy, wiertła, ubijaki, **09** przyrządy i instrumenty geodezyjne, aparatura do analizy inna niż do celów medycznych, zestawy przyborów do analizy, kwasomierze, aparatura pomiarowa uwarstwienia ziemi, **42** usługi w zakresie poszukiwania i analizy wodonośnych pokładów, usługi w zakresie wiercenia studni.

(111) **206732** (220) 2007 02 08 (210) 321139
(151) 2008 04 29 (441) 2007 05 14
(732) Stowarzyszenie Inżynierów Doradców i Rzeczoznawców, Warszawa, PL.

(540)



(531) 1.17.11, 27.5.1
(510), (511) **16** książki, poradniki, instrukcje, wzory kontraktów, **41** organizowanie seminariów i sympozjów, **42** rozstrzygnięcie spraw spornych, opiniowanie i doradztwo inżyniersko-techniczne.

(111) **206733** (220) 2007 02 09 (210) 321152
 (151) 2008 04 29 (441) 2007 05 14
 (732) „GALERIA SNU” S.C. Iwona Żuk, Elżbieta Żuk, Olsztyn, PL.
 (540)



Kolor znaku: żółty, biały, czerwony, złoty
 (531) 26.4.2, 27.5.1, 29.1.14

(510), (511) **06** łóżka metalowe z osprzętem metalowym, **20** łóżka-konstrukcje drewniane, osprzęt niemetalowy do łóżek, łóżka dla dzieci-kojce, materace do łóżek, poduszki, stelaże drewniane do łóżek, **24** narzuty na łóżka, narzuty pikowane, **35** zgromadzenie i zestawienie na rzecz osób trzecich różnych towarów pozwalające nabywcy wygodnie je oglądać i kupować w sklepie i hurtowni wyspecjalizowanej w sprzedaży takich wyrobów jak: łóżka drewniane i metalowe, materace, poduszki, narzuty na łóżka, agencje eksportowo-importowe.

(111) **206734** (220) 2007 02 09 (210) 321176
 (151) 2008 05 06 (441) 2007 05 14
 (732) Zakład Obuwia MAN FASHION Sp. z o.o., Łosino, PL.
 (540)



Kolor znaku: czerwony, biały, czarny
 (531) 3.7.1, 27.5.1, 29.1.7

(510), (511) **10** obuwie lecznicze, profilaktyczne, ortopedyczne, czubki i wkładki do obuwia, **25** obuwie, **35** organizowanie targów i wystaw w celach handlowych.

(111) **206735** (220) 2007 02 09 (210) 321185
 (151) 2008 05 06 (441) 2007 05 14
 (732) FABRYKA FARB I LAKIERÓW „ŚNIEŻKA” S.A., Lubzina, PL.
 (540) UREKOR S

(510), (511) **02** środki antykorozyjne, zaprawy cementowe, lakiery i emalie, środki do konserwacji drewna, farby akwarelowe, wodne, bakteriobójcze, ognioodporne, przeciw zanieczyszczeniom, farby do emalii, farby stosowane w ceramice, kit, folie metalowe dla malarzy, barwniki do obuwia, preparaty zabezpieczające do metali, smary i oleje przeciwrdzewne, rozcieńczalniki do farb i lakierów, utrwalacze, zagęszczacze do farb i barwników, **17** farby, oleje i lakiery izolacyjne, taśmy izolacyjne, zaprawy izolacyjne, kit; materiały uszczelniające.

(111) **206736** (220) 2007 02 09 (210) 321189
 (151) 2008 05 06 (441) 2007 05 14
 (732) BEA-CALZE Sp. z o.o., Świdnik, PL.
 (540) silvi

(510), (511) **25** bielizna osobista, podwiązki, skarpetki, wyroby pończosznice.

(111) **206737** (220) 2007 02 11 (210) 321205
 (151) 2008 04 02 (441) 2007 05 14
 (732) Zakłady Mięsne Mysłowice „Mysław” Spółka z o.o., Mysłowice, PL.
 (540)



Kolor znaku: czerwony, niebieski i odcienie, biały, złoty
 (531) 9.1.10, 26.1.2, 26.1.5, 27.5.1, 29.1.14

(510), (511) **29** tatar z mięsa, drobiu i dziczyzny, tatar uformowany w kształcie kielbasy.

(111) **206738** (220) 2007 02 12 (210) 321262
 (151) 2008 05 16 (441) 2007 05 28
 (732) Orion Corporation, Espoo, FI.
 (540) INHIMED
 (510), (511) **05** preparaty farmaceutyczne i weterynaryjne.

(111) **206739** (220) 2007 02 13 (210) 321293
 (151) 2008 04 29 (441) 2007 05 28
 (732) PRINTLAND Jarosław Adamski, Wrocław, PL.
 (540)



Kolor znaku: czarny, pomarańczowy i odcienie
 (531) 27.5.1, 29.1.1, 29.1.8

(510), (511) **02** tonery (tusze) do fotokopiarek, **16** atrament (wkłady atramentowe).

(111) **206740** (220) 2007 02 13 (210) 321296
 (151) 2008 06 05 (441) 2007 05 28
 (732) „KOMTUR POLSKA” Spółka z o.o., Warszawa, PL.
 (540)



Kolor znaku: zielony, biały, niebieski, czerwony, czarny
 (531) 7.1.3, 26.2.1, 26.4.4, 27.5.1, 29.1.15

(510), (511) **35** prowadzenie sklepu oraz agencji importowo-eksportowej z wyrobami farmaceutycznymi, medycznymi i ortopedycznymi.

(111) **206741** (220) 2008 01 09 (210) 334958
 (151) 2008 09 05 (441) 2008 04 14
 (732) Young Digital Planet S.A., Gdańsk, PL.
 (540) yteach

(510), (511) **09** urządzenia i aparatura do nauczania; urządzenia komputerowe i urządzenia do przetwarzania danych; urządzenia komputerowe peryferyjne, gry komputerowe (nie zawarte w innych klasach); programy komputerowe i programy multimedialne, oprogramowanie komputerowe oraz instrukcje i opisy do nich; wczytywane poprzez sieć publikacje elektroniczne; nośniki wszystkich rodzajów z programami i/lub zainstalowanymi danymi, **16** drukowane publikacje; materiały instruktażowe i do nauczania; teksty drukowane, **35** usługi reklamowe, tworzenie i publikowanie on-line reklam w sieciach komputerowych i Internecie, **38** usługi w zakresie dostarczania informacji poprzez Internet i sieci komunikacyjne; usługi w zakresie wydierżawiania czasu dostępu do komputerowych baz danych i sieci komputerowych; umożliwianie dostępu do komputerowych baz danych z różnych dziedzin gospodarki, nauki i kultury, **41** nauczanie na odległość, nauczanie języków na odległość, nauczanie poprzez komputer lub poprzez Internet i sieci komunikacyjne; udzielanie porad i informacji na temat nauczania; publikowanie i wynajem materiałów instruktażowych i do nauczania; publikowanie publikacji elektronicznych i audio wideo; elektroniczne publikowanie; udostępnianie materiałów instruktażowych i do nauczania oraz publikacji elektronicznych poprzez sieci komunikacyjne, komputerowe oraz internetowe, **42** tworzenie i administrowanie stron WWW, witryn oraz portali; usługi w zakresie oprogramowania i programowania komputerów.

(111) **206742** (220) 2007 02 13 (210) 321306
 (151) 2008 06 03 (441) 2007 05 28
 (732) ASA Spółka z o.o., Głubczyce, PL.
 (540) MAXIVISION W TROSCE O TWOJE OCZY

(510), (511) **05** produkty farmaceutyczne, leki, żywność dietetyczna do celów leczniczych, żywność suplementarna do celów leczni-

czych, dietetyczne środki spożywcze do celów leczniczych, napoje do celów leczniczych, żywność dla niemowląt, dodatki odżywcze do celów leczniczych.

(111) **206743** (220) 2007 01 19 (210) 320372
(151) 2008 04 14 (441) 2007 04 30

(732) Polska Telefonia Cyfrowa Sp. z o.o., Warszawa, PL.

(540) Era Relax

(510), (511) **09** aparaty telefoniczne, przewody, słuchawki telefoniczne, telefony komórkowe, zestawy głośno-mówiące, anteny, baterie do tych telefonów, ładowarki, obudowy kolorowe, zestawy słuchawkowe, karty PCMCIA, obudowy, uchwyty i pokrowce do telefonów komórkowych, karty telefoniczne do automatów, karty telefoniczne do telefonów komórkowych, karty sim, urządzenia do przetwarzania informacji współpracujące z komputerami w zakresie przekazywania dźwięku i obrazu, czyste i zapisane magnetyczne nośniki danych, audio i video, **35** usługi w zakresie reklamy: organizacja kampanii reklamowych, wynajem i sprzedaż miejsca i czasu na reklamy, usługi w zakresie dystrybucji i doręczania prospektów reklamowych, ofert sprzedaży i próbek reklamowych, również za pośrednictwem sieci teleinformatycznych-internetu, pośrednictwo w sprzedaży towarów za pośrednictwem internetu, usługi rejestrowania, kompilacji, systematyzacji pisemnych informacji i ich przekazywania za pośrednictwem sieci telefonicznych, internetu, dostarczanie pakietów informacji, tekstów reklamowych dostosowanych do indywidualnych wymagań odbiorcy, usługi informacji o działalności gospodarczej i handlowej, oferowanie sprzedaży usług w zakresie rozrywki, turystyki, organizacji podróży, usługi świadczone w systemie on-line w zakresie kupna i sprzedaży, sprzedaży aukcyjnej i promocyjnej towarów i usług, usługi w zakresie umożliwiania wymiany informacji i konwersacji w czasie realnym za pośrednictwem sieci teleinformatycznych internetu i telefonów komórkowych dotyczące reklamy i działalności gospodarczej, **36** usługi w zakresie pośrednictwa w zawieraniu umów ubezpieczeniowych, umów kredytowych za pośrednictwem telefonu i sieci teleinformatycznych internet, sprawdzanie stanu konta za pośrednictwem telefonu i sieci teleinformatycznych internet, umożliwienia dokonywania płatności za pośrednictwem telefonu i internetu, obsługa kart kredytowych za pośrednictwem telefonu i internetu, **38** usługi świadczone przez operatora sieci telefonii komórkowej w zakresie obsługi połączeń abonentów telefonii komórkowej, usługi przekazywania głosu i obrazu w systemie przekazu fonicznego i cyfrowego, usługi teleksowe i telefaksowe, usługi w zakresie zbierania i przekazywania informacji, przesyłanie informacji tekstowej i obrazowej za pośrednictwem komputerów i sieci informatycznych, przekazywanie danych przy pomocy terminali komputerowych, przesyłanie wiadomości, danych, głosu i obrazu za pomocą przekazu satelitarne, usługi przekazywania poczty elektronicznej za pośrednictwem sieci telefonii komórkowej i telefonów komórkowych, udostępnianie połączeń z sieciami informatycznymi, wypożyczanie urządzeń służących do przekazywania głosu, obrazu i danych za pomocą telefonii analogowej, cyfrowej, satelitarnej, udostępnianie stron internetowych za pośrednictwem telefonii komórkowej bezpośrednio na wyświetlaczu aparatu telefonicznego, usługi w zakresie umożliwiania wymiany informacji i konwersacji w czasie realnym za pośrednictwem sieci teleinformatycznych internet i telefonów komórkowych, zbieranie i przekazywanie informacji, przekazywanie informacji lokalnej dotyczącej obszaru na którym znajduje się odbiorca zgodnie z indywidualnymi wymaganiami, **39** udzielanie informacji telefonicznych w zakresie turystyki, organizacji podróży, **41** usługi nauczania i rozrywki prowadzone za pośrednictwem sieci teleinformatycznych internet i telefonów komórkowych, organizowanie konkursów edukacyjnych i rozrywkowych, organizacja gier rozrywkowych, przeprowadzanie plebiscytów, udzielanie informacji telefonicznych w zakresie rozrywki.

(111) **206744** (220) 2007 01 22 (210) 320402
(151) 2008 06 06 (441) 2007 04 30
(732) KAMPOLEONE S.A., Kraków, PL.
(540)



Kolor znaku: pomarańczowy, biały
(531) 26.2.1, 27.5.1, 29.1.12

(510), (511) **06** budowlane materiały metalowe, konstrukcje metalowe, **19** ściany, stropy, elementy dachowe, konstrukcje niemetalowe, betonowe elementy budowlane, baseny kąpielowe niemetalowe, **35** reklamowanie, rachunkowość, doradztwo w zakresie prowadzenia działalności gospodarczej, **36** administrowanie nieruchomościami, pośrednictwo w handlu nieruchomościami, dzierżawa nieruchomości, wynajmowanie nieruchomości, usługi developerskie w zakresie finansowym, **37** usługi budowlane związane z budową budynków, nadzór budowlany, wypożyczanie sprzętu budowlanego, usługi związane z naprawami i konserwacją budynków, usługi developerskie w zakresie usług budowlanych, **39** przewożenie ładunków, **41** usługi związane z wszelkimi formami edukacji ludzi, **42** projektowanie architektoniczne, projektowanie (projekty techniczne), badania techniczne.

(111) **206745** (220) 2007 01 21 (210) 320461
(151) 2008 05 27 (441) 2007 04 30

(732) WALMARK a.s., Oldřichovice, CZ.

(540) ArthrostopPlus. Sprawdzony sposób na stawy

(510), (511) **05** preparaty farmaceutyczne, witaminy, dodatki mineralne, mikroorganizmy dla celów leczniczych i mikroelementy, dietetyczne i odżywcze preparaty i środki lecznicze dla ludzi, syropy dla celów farmaceutycznych, wyciągi ziołowe, preparaty mieszane zawierające witaminy, dodatki mineralne, mikroelementy, wyciągi ziołowe do celów medycznych, dodatki żywnościowe wzbogacone witaminami, składnikami mineralnymi, mikroelementami do celów farmaceutycznych, spreparowane witaminy, preparaty witaminowe i multiwitaminowe, preparaty mineralne i multimineralne, herbaty ziołowe, zioła lecznicze, lecznicze słodczyce, pastylki, tabletki, gumy do żucia z leczniczymi dodatkami do celów medycznych, substancje dietetyczne przystosowane do celów leczniczych, woda mineralna i napoje dietetyczne przeznaczone dla celów leczniczych, dietetyczne preparaty żywnościowe do celów leczniczych, dodatki odżywcze dla celów leczniczych, preparaty albuminowe i artykuły żywnościowe dla celów leczniczych, balsamy, kremy i maści dla celów farmaceutycznych, preparaty chemiczne dla celów leczniczych, oleje lecznicze, maści dla celów medycznych, sole dla celów leczniczych, nalewki i krople dla celów farmaceutycznych, ziołowe wyciągi lub syropy, mineralne i witaminowe składniki w postaci skondensowanej, koncentraty proteinowe jak dodatki odżywcze, drożdże dla celów leczniczych, dodatki żywnościowe dla celów leczniczych, dodatki odżywcze i preparaty dietetyczne do celów leczniczych do codziennego użycia włączając preparaty kondycyjne i wzmacniające jak środki spożywcze do szybkiego przygotowania lub oddzielne mikstury zawierające zwłaszcza mleko w proszku lub proteiny zwierzęce względnie roślinne i wzbogacone witaminami lub środkami mineralnymi lub mikroelementami lub cukrem, **29** dodatki wzbogacające żywnościowe nie do celów leczniczych zaklasyfikowane do tej klasy które zawierają substancje zwierzęce, proteiny spożywcze, treściwe substancje proteinowe do celów spożywczych, specjalne preparaty dla sportowców lub osób z dużym wydatkiem energetycznym, żelatyna spożywcza, spożywcze preparaty odżywcze i żelatynowe, tłuszcze jadalne, oleje jadalne, spożywcze wyciągi roślinne, odżywcze dodatki do codziennego spożycia włączając preparaty kondycyjne i wzmacniające jak artykuły lub mikstury do szybkiego przygotowania zawierające zwłaszcza mleko w proszku lub zwierzęce względnie roślinne proteiny, witaminy, minerały, mikroelementy, mikroorganizmy, cukier, nie do celów leczniczych, **30** dodatki wzbogacające żywność nie do celów leczniczych zaklasyfikowane do tej klasy które zawierają substancje warzywne, słodczyce, gumy do żucia, cukierki, miód, spożywczy kit pszczeli.

(111) **206746** (220) 2007 01 29 (210) 320470
(151) 2008 06 24 (441) 2007 05 14
(732) „SOFTLINE” Spółka z o.o., Szczecin, PL.
(540)



Kolor znaku: czarny, czerwony

(531) 27.5.1, 29.1.12

(510), (511) **09** oprogramowanie komputerowe, **42** projektowanie oprogramowania komputerowego.

(111) **206747** (220) 2007 01 22 (210) 320476
 (151) 2008 06 24 (441) 2007 04 30
 (732) TREC NUTRITION Marzena Kłoczko, Gdynia, PL.
 (540)



Kolor znaku: czarny, czerwony, biały
 (531) 19.13.1, 19.13.21, 27.5.1, 29.1.13
 (510), (511) **05** dietetyczne substancje do celów medycznych, preparaty farmaceutyczne, odżywki, mineralne dodatki do żywności, preparaty witaminowe.

(111) **206748** (220) 2007 02 12 (210) 321276
 (151) 2008 05 26 (441) 2007 05 28
 (732) Grupa Onet.pl S.A., Kraków, PL.
 (540)



Kolor znaku: czarny, niebieski, szary, biały
 (531) 1.5.1, 27.5.1, 29.1.13
 (510), (511) **09** programy komputerowe, komputerowe bazy danych, oprogramowanie komputerowe, **16** książki, broszury, gazety, czasopisma, reklamówki, plakaty, foldery, kalendarze, przewodniki, **35** wyszukiwanie informacji dla osób trzecich w plikach komputerowych, wyszukiwanie w komputerowych bazach danych, zarządzanie zbiorami informatycznymi, rozpowszechnianie ogłoszeń reklamowych, internetowe usługi reklamowe, rejestracja domen internetowych, oferowanie do sprzedaży w ramach sklepu internetowego: sprzęt komputerowy, sprzęt elektroniczny, programy komputerowe, sortowanie danych w bazach komputerowych, rozpowszechnianie materiałów reklamowych [ulotki, prospekty, druki, próbki], reklamy, pozyskiwanie danych do komputerowych baz danych, systematyzacja komputerowych baz danych, **38** przesyłanie informacji tekstowych i obrazowych za pośrednictwem terminali komputerowych i sieci internetowej, internetowy serwis informacyjny, usługi poczty elektronicznej, usługi telekomunikacyjne, przesyłanie informacji, połączenie ze światową siecią komputerową za pośrednictwem telekomunikacji, przesyłanie informacji tekstowej i obrazowej przy pomocy komputera, telefonia komórkowa, ogłoszenia elektroniczne, **42** tworzenie i utrzymywanie stron internetowych dla osób trzecich, administrowanie stronami internetowymi, doradztwo w zakresie sprzętu komputerowego i oprogramowania, usługi programowania komputerowego, administrowanie sieciami komputerowymi, analizy systemów komputerowych, doradztwo w sprawach sprzętu komputerowego, instalacje oprogramowania komputerowego, komputerowe zarządzanie plikami, aktualizacja oprogramowania komputerowego, powielanie oprogramowania komputerowego, programowanie, projektowanie systemów komputerowych, odzyskiwanie danych komputerowych, konserwacja oprogramowania komputerowego, instalacja oprogramowania komputerowego, powielanie komputerowe, projektowanie oprogramowania komputerowego.

(111) **206749** (220) 2007 02 14 (210) 321350
 (151) 2008 06 04 (441) 2007 05 28
 (732) Multimet Spółka z o.o., Przemków, PL.
 (540)



Kolor znaku: jasnoniebieski
 (531) 27.5.1, 29.1.4

(510), (511) **06** pręty metalowe do spawania, druty ze stopów metali, druty aluminiowe, **09** elektrody do spawania, urządzenia do spawania.

(111) **206750** (220) 2007 02 14 (210) 321357
 (151) 2008 06 04 (441) 2007 05 28
 (732) Bayer AG, Leverkusen, DE.
 (540) GALAHAD
 (510), (511) **05** preparaty do zwalczania robactwa, środki owadobójcze, herbicydy, fungicydy.

(111) **206751** (220) 2007 02 14 (210) 321369
 (151) 2008 06 04 (441) 2007 05 28
 (732) Altadis Polska Spółka Akcyjna, Radom, PL.
 (540) SPIKE SUMMER LOVE 2007 EDITION
 (510), (511) **16** papier, karton i wyroby z tych materiałów nie ujęte w innych klasach, druki, broszury, czasopisma, materiały informacyjne, **34** tytoń we wszelkich jego formach, wyroby tytoniowe wszelkiego rodzaju, akcesoria dla palaczy włączając puszki na tytoń, papierońnice i popielniczki nie z metali szlachetnych, ustniki i filtry papierosowe, maszyny do skręcania papierosów, bibułka papierosowa, zapalniczki, zbiorniczki na gaz do zapalniczek, lufki, gilzy, namiastki i substytuty tytoniu nie do celów medycznych, fajki, tabakiery, zapałki, **35** reklama, dystrybucja artykułów i wyposażenia reklamowego, druków, broszurek, prospektów, próbek, informacji, plakatów, promocja sprzedaży, promocje za pośrednictwem sieci komputerowych i telefonicznych.

(111) **206752** (220) 2007 02 15 (210) 321379
 (151) 2008 05 07 (441) 2007 05 28
 (732) DITEL S.A., Warszawa, PL.
 (540)



Kolor znaku: biały, granatowy, czerwony, pomarańczowy, jasnopomarańczowy
 (531) 25.5.5, 27.5.1, 29.1.14

(510), (511) **09** dyski kompaktowe, **16** książki, broszury, prospekty, informatory, czasopisma, periodyki, katalogi, kalendarze, afisze, papier, karton i wyroby z tych materiałów, folie opakowaniowe z tworzyw sztucznych, **35** usługi reklamowe, w tym projektowanie i realizacja kampanii reklamowych, dystrybucja i rozpowszechnianie ogłoszeń i materiałów reklamowych, reklama kinowa, TV, radiowa, prasowa, z wykorzystaniem sieci teleinformatycznej, outdooru, sponsoringu, publikowanie i obróbka tekstów reklamowych, akwizycja, promocja, marketing, badania/sondaże rynku, pozyskiwanie informacji o działalności gospodarczej, promocja sprzedaży, wynajmowanie powierzchni na cele reklamowe, doradztwo konsultantów specjalizujących się w kojarzeniu nabywców określonych towarów i usług z firmami reklamującymi się w środkach masowego przekazywania, wyszukiwanie informacji w komputerowych bazach danych, tworzenie, utrzymywanie, aktualizowanie i odpłatne udostępnianie zainteresowanym jednolitej i spójnej informacyjno-wydawniczej bazy danych obejmującej abonentów i użytkowników sieci telekomunikacyjnych z udziałem krajowych i zagranicznych operatorów, organizacja wystaw i targów w celach handlowych i reklamowych, wynajmowanie miejsc i powierzchni na cele reklamowe, doradztwo handlowe oraz pośredniczenie w zawieraniu transakcji handlowych, w tym importowo-exportowych, **41** publikowanie książek zawierających dane o abonentach Telekomunikacji Polskiej i innych ope-

ratorów telekomunikacyjnych, publikowanie tekstów innych niż reklamowe, w tym czasopism i periodyków, nagrań dźwiękowych, edukacja, kursy, szkolenia, sympozja, **42** reprodukcja komputerowych nośników informacji.

(111) **206753** (220) 2007 02 15 (210) 321380
 (151) 2008 05 07 (441) 2007 05 28
 (732) DITEL S.A., Warszawa, PL.
 (540)



Kolor znaku: granatowy, biały

(531) 27.5.1, 29.1.12

(510), (511) **09** dyski kompaktowe, **16** książki, broszury, prospekty, informatory, czasopisma, periodyki, katalogi, kalendarze, afisze, papier, karton i wyroby z tych materiałów, folie opakowaniowe z tworzyw sztucznych, **35** usługi reklamowe, w tym projektowanie i realizacja kampanii reklamowych, dystrybucja i rozpowszechnianie ogłoszeń i materiałów reklamowych, reklama kinowa, TV, radiowa, prasowa, z wykorzystaniem sieci teleinformatycznej, outdooru, sponsoringu, publikowanie i obróbka tekstów reklamowych, akwizycja, promocja, marketing, badania/sondaże rynku, pozyskiwanie informacji o działalności gospodarczej, promocja sprzedaży, wynajmowanie powierzchni na cele reklamowe, doradztwo konsultantów specjalizujących się w kojarzeniu nabywców określonych towarów i usług z firmami reklamującymi się w środkach masowego przekazywania, wyszukiwanie informacji w komputerowych bazach danych, tworzenie, utrzymywanie, aktualizowanie i odpłatne udostępnianie zainteresowanym jednolitej i spójnej informacyjno-wydawniczej bazy danych obejmującej abonentów i użytkowników sieci telekomunikacyjnych z udziałem krajowych i zagranicznych operatorów, organizacja wystaw i targów w celach handlowych i reklamowych, wynajmowanie miejsc i powierzchni na cele reklamowe, doradztwo handlowe oraz pośredniczenie w zawieraniu transakcji handlowych, w tym importowo-exportowych, **41** publikowanie książek zawierających dane o abonentach Telekomunikacji Polskiej i innych operatorów telekomunikacyjnych, publikowanie tekstów innych niż reklamowe, w tym czasopism i periodyków, nagrań dźwiękowych, edukacja, kursy, szkolenia, sympozja, **42** reprodukcja komputerowych nośników informacji.

(111) **206754** (220) 2007 02 15 (210) 321381
 (151) 2008 05 07 (441) 2007 05 28
 (732) DITEL S.A., Warszawa, PL.
 (540)



Kolor znaku: granatowy, biały

(531) 27.5.1, 29.1.12

(510), (511) **09** dyski kompaktowe, **16** książki, broszury, prospekty, informatory, czasopisma, periodyki, katalogi, kalendarze, afisze, papier, karton i wyroby z tych materiałów, folie opakowaniowe z tworzyw sztucznych, **35** usługi reklamowe, w tym projektowanie i realizacja kampanii reklamowych, dystrybucja i rozpowszechnianie ogłoszeń i materiałów reklamowych, reklama kinowa, TV, radiowa, prasowa, z wykorzystaniem sieci teleinformatycznej, outdooru, sponsoringu, publikowanie i obróbka tekstów reklamowych, akwizycja, promocja, marketing, badania/sondaże rynku, pozyskiwanie informacji o działalności gospodarczej, promocja sprzedaży, wynajmowanie powierzchni na cele reklamowe, doradztwo konsultantów specjalizujących się w kojarzeniu nabywców określonych towarów i usług z firmami reklamującymi się w środkach masowego przekazywania, wyszukiwanie informacji w komputerowych bazach danych, tworzenie, utrzymywanie, aktualizowanie i odpłatne udostępnianie zainteresowanym jednolitej i spójnej informacyjno-wydawniczej bazy danych obejmującej abonentów i użytkowników sieci teleko-

munikacyjnych z udziałem krajowych i zagranicznych operatorów, organizacja wystaw i targów w celach handlowych i reklamowych, wynajmowanie miejsc i powierzchni na cele reklamowe, doradztwo handlowe oraz pośredniczenie w zawieraniu transakcji handlowych, w tym importowo-exportowych, **41** publikowanie książek zawierających dane o abonentach Telekomunikacji Polskiej i innych operatorów telekomunikacyjnych, publikowanie tekstów innych niż reklamowe, w tym czasopism i periodyków, nagrań dźwiękowych, edukacja, kursy, szkolenia, sympozja, **42** reprodukcja komputerowych nośników informacji.

(111) **206755** (220) 2007 02 15 (210) 321384
 (151) 2008 05 16 (441) 2007 05 28
 (732) „EUREX” Sp. z o.o., Gliwice, PL.

(540) city line by eurex

(510), (511) **20** meble specjalistyczne do salonów fryzjerskich, kosmetycznych, **35** zgrupowanie na rzecz osób trzecich różnych towarów pozwalające nabywcy wygodnie je oglądać, dobierać i nabywać w hurtowni i poprzez katalog produktów wykorzystując zamówienia korespondencyjne i internetowe, wszystkie z asortymentu: meble, meble specjalistyczne do salonów fryzjerskich, kosmetycznych, wyposażenie dodatkowe salonów fryzjerskich i kosmetycznych, ręczny i stacjonarny elektryczny i nieelektryczny sprzęt fryzjerski i kosmetyczny.

(111) **206756** (220) 2007 02 15 (210) 321385
 (151) 2008 05 16 (441) 2007 05 28
 (732) „EUREX” Sp. z o.o., Gliwice, PL.
 (540)



Kolor znaku: czarny

(531) 27.5.1, 29.1.8

(510), (511) **20** meble specjalistyczne do salonów fryzjerskich, kosmetycznych, **35** zgrupowanie na rzecz osób trzecich różnych towarów pozwalające nabywcy wygodnie je oglądać, dobierać i nabywać w hurtowni i poprzez katalog produktów wykorzystując zamówienia korespondencyjne i internetowe, wszystkie z asortymentu: meble, meble specjalistyczne do salonów fryzjerskich, kosmetycznych, wyposażenie dodatkowe salonów fryzjerskich i kosmetycznych, ręczny i stacjonarny elektryczny i nieelektryczny sprzęt fryzjerski i kosmetyczny.

(111) **206757** (220) 2007 02 15 (210) 321386
 (151) 2008 05 16 (441) 2007 05 28
 (732) Jacek Andrzejewski, Bydgoszcz, PL.
 (540)



Kolor znaku: jasnobieżowy, brązowy

(531) 26.4.1, 26.4.18, 26.4.19, 26.11.1, 27.5.1, 29.1.12

(510), (511) **43** kafeerie i kawiarnie.

(111) **206758** (220) 2007 02 15 (210) 321398
 (151) 2008 05 16 (441) 2007 05 28
 (732) Jerzy Podgórski, Warszawa, PL.
 (540) ARTEXT
 (510), (511) **41** tłumaczenia.

(111) **206759** (220) 2007 02 16 (210) 321442
 (151) 2008 05 20 (441) 2007 05 28
 (732) „BACHA” Spółka z o.o., Warszawa, PL.
 (540)



Kolor znaku: zielony, ciemnozielony, biały, żółty, czerwony, pomarańczowy, kremowy, czarny, szary
 (531) 5.7.8, 5.7.11, 8.3.2, 25.1.15, 25.5.2, 27.5.1, 29.1.15
 (510), (511) **29** bita śmietana, śmietana, śmietanka do kawy, mleko, mleko zagęszczone, mleko smakowe, produkty mleczne naturalne i smakowe, produkty mleczne z różnymi dodatkami, jogurt naturalny, jogurt owocowy, jogurt dietetyczny, jogurt pitny, jogurt z różnymi dodatkami, kefir, maślanka, desery mleczne, desery jogurtowe, napoje mleczne lub z przewagą mleka, sery, serki, twarogi, twarożki, produkty na bazie sera i twarogu, desery na bazie mleka, jogurtu, śmietany, sera, twarogu i twarożku, **30** jogurt mrożony, lody spożywcze, produkty spożywcze na bazie mleka, kleik spożywczy na bazie mleka, ryż z mlekiem, kasza manna z mlekiem, sernik na zimno, napoje czekoladowe z mlekiem, napoje kakaowe z mlekiem, napoje kawowe z mlekiem, puddingi, budynie, słodczyce na bazie mleka i śmietany, kanapki z nadzieniem mlecznym.

(111) **206760** (220) 2007 02 16 (210) 321449
 (151) 2008 05 20 (441) 2007 05 28
 (732) Arkadiusz Kurpiel, Wambierzyce, PL.
 (540) KURPIEL

(510), (511) **05** substancje dietetyczne do celów leczniczych, **29** pyłek kwiatowy do celów spożywczych, dżemy, galaretki owocowe, **30** miód, produkty na bazie miodu, produkty pszczele do celów spożywczych, propolis spożywczy, miód w plastrach, nektary z miodu, syropy z miodu, wyroby cukiernicze i słodczyce.

(111) **206761** (220) 2007 02 16 (210) 321460
 (151) 2008 05 20 (441) 2007 05 28
 (732) Firma Prywatna „SAMBUD” Lesław Jędrysko, Nowy Targ, PL.
 (540) DARMODOM

(510), (511) **36** pośrednictwo w handlu nieruchomościami, szacowanie i wycena majątku nieruchomego, zarządzanie, administracja nieruchomościami, informacja i usługi w zakresie finansowego i prawnego przygotowania inwestycji, w tym dotyczące uzyskiwania kredytów na inwestycje i finansowania inwestycji, **37** usługi budowlane i instalacyjne w zakresie budownictwa kubaturowego i niekubaturowego, roboty kamieniarskie, usługi remontowe, adaptacyjne i konserwatorskie w powyższym zakresie, uszczelnianie oraz izolowanie przeciwwilgociowe i termiczne obiektów, usługi związane z rozbiórką i burzeniem budynków i budowli, roboty ziemne, wykopy, wiercenia, przystosowanie terenu do prac budowlanych, organizacja placu budowy, wytwarzanie, montaż i demontaż konstrukcji metalowych i drewnianych, nadzór budowlany, doradztwo i usługi w zakresie przygotowania inwestycji, **42** prowadzenie badań geologicznych i w zakresie budownictwa kubaturowego oraz instalacji budowlanych, sporządzanie opinii, ekspertyz, doradztwo w powyższym zakresie i ochrony środowiska, projektowanie architektoniczne, budowlane, instalacyjne, dekoracji wnętrz, kontrola jakości prac budowlanych i instalacyjnych.

(111) **206762** (220) 2007 02 19 (210) 321518
 (151) 2008 06 10 (441) 2007 05 28
 (732) JERONIMO MARTINS DYSTRYBUCJA S.A., Kostrzyn, PL.

(540)



Kolor znaku: złoty, biały, jasnożółty
 (531) 3.7.4, 26.1.1, 27.5.1, 29.1.13
 (510), (511) **29** mięso z indyka, wyroby wędliniarskie z indyka, wyroby z indyka, wyroby drobiarskie z indyka.

(111) **206763** (220) 2007 02 19 (210) 321520
 (151) 2008 06 10 (441) 2007 05 28
 (732) JERONIMO MARTINS DYSTRYBUCJA S.A., Kostrzyn, PL.
 (540)



Kolor znaku: brązowy, żółty, czerwony, zielony, pomarańczowy
 (531) 5.9.1, 5.9.6, 5.9.15, 5.9.17, 5.9.24, 27.5.1, 29.1.15
 (510), (511) **29** surówki.

(111) **206764** (220) 2007 02 19 (210) 321528
 (151) 2008 06 10 (441) 2007 05 28
 (732) FERRO-TERM Sp. z o.o., Łódź, PL.
 (540) STEELFERR
 (510), (511) **01** specjalne materiały ceramiczne do filtrowania staliwa.

(111) **206765** (220) 2007 02 19 (210) 321548
 (151) 2008 06 12 (441) 2007 05 28
 (732) FM GROUP POLSKA Artur Trawiński, Wrocław, PL.
 (540)



(531) 26.13.25
 (510), (511) **03** kosmetyki, perfumy, wody kolońskie, dezodoranty i inne kosmetyczne środki zapachowe, mydła.

(111) **206766** (220) 2007 02 20 (210) 321564
 (151) 2008 06 12 (441) 2007 05 28
 (732) InsERT Sp. z o.o., Wrocław, PL.
 (540)

Biuro GT

Kolor znaku: zielony
 (531) 27.5.1, 29.1.3
 (510), (511) **09** systemy komputerowe i programy na rzecz kierowania firmą, prowadzenia działalności gospodarczej dla biur rachunkowych, doradztwa kadrowego, podatkowego, wystawiania dokumen-

tów, rozliczania należności, przeprowadzania analiz, prowadzenia kartotek i ewidencjonowania, prowadzenia bilansów, wstępnie zapisane nośniki mediów elektronicznych, magnetycznych, optycznych i elektrooptycznych, taśmy, kasety, CD-ROM-y, dyski magnetyczne, nagrane nośniki danych z dźwiękiem i/lub obrazem, publikacje na nośnikach magnetycznych i optycznych, **16** druki, książki, katalogi, kalendarze, broszury, foldery, plakaty, **35** usługi w zakresie zarządzania zbiorami informatycznymi, usługi banku danych dla zarządzania i administrowania biznesem oraz dla czynności biurowych, usługi w zakresie zarządzania i administrowania biznesem oraz czynności biurowych, usługi w zakresie informacji handlowej, informacji o działalności gospodarczej, usługi w zakresie prowadzenia biur rachunkowych, doradztwo i pomoc w zakresie prowadzenia działalności gospodarczej i zarządzania, obróbka danych komputerowych, przetwarzanie danych, usługi publikowania i rozpowszechniania materiałów reklamowych, usługi promocyjne, prowadzenie banków informacji w zakresie prowadzenia działalności gospodarczej i zarządzania, **38** przysyłanie danych przy pomocy terminali, dostarczanie wiadomości, elektroniczne transmisje danych, obrazów i dokumentów poprzez terminale komputerowe i sieci komputerowe, usługi poczty elektronicznej, udostępnianie programów komputerowych do dystrybucji bezpośrednio poprzez Internet i system hipertekstu Web, **41** usługi w zakresie bezpośrednich publikacji elektronicznych (on-line), organizowania i prowadzenia kursów i nauczania korespondencyjnego, organizowania sympozjów, seminariów, zjazdów, kongresów i konferencji, organizowania konkursów i plebiscytów, **42** usługi w zakresie programowania komputerowego i doradztwa związanego ze sprzętem komputerowym i oprogramowaniem, świadczenie usług w zakresie projektowania oprogramowania komputerów, usługowe opracowanie programów komputerowych, wynajem programów komputerowych, wynajem czasu dostępu do baz danych w tym systemów informatycznych i elektronicznych, umożliwienie dostępu do interakcyjnych komputerowych baz danych z zakresu biznesu, finansów oraz komputerowo zintegrowanych systemów.

(111) **206767** (220) 2007 02 20 (210) 321565
 (151) 2008 06 12 (441) 2007 05 28
 (732) InsERT Sp. z o.o., Wrocław, PL.
 (540)



Kolor znaku: czerwony, niebieski, zielony
 (531) 27.5.1, 29.1.13

(510), (511) **09** systemy komputerowe i programy na rzecz kierowania firmą, prowadzenia działalności gospodarczej dla biur rachunkowych, doradztwa kadrowego, podatkowego, wystawiania dokumentów, rozliczania należności, przeprowadzania analiz, prowadzenia kartotek i ewidencjonowania, prowadzenia bilansów, wstępnie zapisane nośniki mediów elektronicznych, magnetycznych, optycznych i elektrooptycznych, taśmy, kasety, CD-ROM-y, dyski magnetyczne, nagrane nośniki danych z dźwiękiem i/lub obrazem, publikacje na nośnikach magnetycznych i optycznych, **16** druki, książki, katalogi, kalendarze, broszury, foldery, plakaty, **35** usługi w zakresie zarządzania zbiorami informatycznymi, usługi banku danych dla zarządzania i administrowania biznesem oraz dla czynności biurowych, usługi w zakresie zarządzania i administrowania biznesem oraz czynności biurowych, usługi w zakresie informacji handlowej, informacji o działalności gospodarczej, usługi w zakresie prowadzenia biur rachunkowych, doradztwo i pomoc w zakresie prowadzenia działalności gospodarczej i zarządzania, obróbka danych komputerowych, przetwarzanie danych, usługi publikowania i rozpowszechniania materiałów reklamowych, usługi promocyjne, prowadzenie banków informacji w zakresie prowadzenia działalności gospodarczej i zarządzania, **38** przysyłanie danych przy pomocy terminali, dostarczanie wiadomości, elektroniczne transmisje danych, obrazów i dokumentów poprzez terminale komputerowe i sieci komputerowe, usługi poczty elektronicznej, udostępnianie programów komputerowych do dystrybucji bezpośrednio poprzez Internet i system hipertekstu Web, **41** usługi w zakresie bezpośrednich publikacji elektronicznych (on-line), organizowania i prowadzenia kursów i nauczania kore-

spondencyjnego, organizowania sympozjów, seminariów, zjazdów, kongresów i konferencji, organizowania konkursów i plebiscytów, **42** usługi w zakresie programowania komputerowego i doradztwa związanego ze sprzętem komputerowym i oprogramowaniem, świadczenie usług w zakresie projektowania oprogramowania komputerów, usługowe opracowanie programów komputerowych, wynajem programów komputerowych, wynajem czasu dostępu do baz danych w tym systemów informatycznych i elektronicznych, umożliwienie dostępu do interakcyjnych komputerowych baz danych z zakresu biznesu, finansów oraz komputerowo zintegrowanych systemów.

(111) **206768** (220) 2007 02 20 (210) 321568
 (151) 2008 06 12 (441) 2007 05 28
 (732) STOWARZYSZENIE „DINOPARK”, Ozimek, PL.
 (540)



Kolor znaku: niebieski i jego odcienie, biały

(531) 3.15.0, 26.4.2, 27.5.1, 29.1.12
 (510), (511) **16** papier, tektura, wyroby z tych materiałów, **21** wyroby szklane, porcelanowe, ceramika, **25** odzież, nakrycia głowy, **28** gry, zabawki.

(111) **206769** (220) 2007 02 20 (210) 321589
 (151) 2008 06 06 (441) 2007 05 28
 (732) EUROGABINET Spółka z o.o., Ostrów Wielkopolski, PL.
 (540)



Kolor znaku: niebieski, zielony, biały, czarny

(531) 1.5.1, 26.4.2, 27.5.1, 29.1.14
 (510), (511) **44** lecznice prywatne, kliniki medyczne, dentystryka, fizjoterapia, fizykoterapia, rehabilitacja, pomoc medyczna, opieka medyczna, sanatoria, opieka zdrowotna, szpitale, stomatologia.

(111) **206770** (220) 2007 02 20 (210) 321590
 (151) 2008 06 06 (441) 2007 05 28
 (732) Pensjonat „Litworówka” Małgorzata Skupień, Poronin, PL.
 (540)

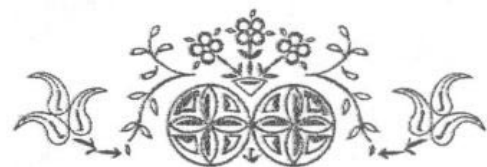

Litworówka

(531) 5.13.25, 24.13.1, 27.5.1
 (510), (511) **33** wódka, napoje alkoholowe z wyłączeniem piwa, **43** pensjonaty, hotele, motele, usługi gastronomiczne, kawiarnie, bary, restauracje, catering, domy turystyczne, rezerwacja kwater, noclegi.

(111) **206771** (220) 2007 02 20 (210) 321593
 (151) 2008 06 06 (441) 2007 05 28
 (732) „HIPPOCAMPUS” Spółka z ograniczoną odpowiedzialnością, Warszawa, PL.

(540)



Kolor znaku: niebieski, biały

(531) 3.9.14, 27.5.1, 29.1.12

(510), (511) **09** płyty VCD i DVD, **16** czasopismo, tygodnik telewizyjny, książki.(111) **206772** (220) 2007 02 20 (210) 321597

(151) 2008 06 06 (441) 2007 05 28

(732) Reemtsma Cigarettenfabriken GmbH, Hamburg, DE.

(540) EVERYTHING STARTS NOW

(510), (511) **34** tytoń przetworzony lub nieprzetworzony, produkty tytoniowe, zastępcze produkty tytoniowe, wszystkie powyższe nie przeznaczone dla celów medycznych i leczniczych, papierosy, cygara, białki papierosowe, zapałki oraz artykuły dla palaczy.(111) **206773** (220) 2007 02 20 (210) 321601

(151) 2008 05 27 (441) 2007 05 28

(732) Capital Part 8 Spółka z o.o., Warszawa, PL.

(540)



Kolor znaku: bordowy, szary

(531) 26.11.1, 27.5.1, 29.1.12

(510), (511) **35** usługi w zakresie: reklamy, doradztwa w zakresie zarządzania działalnością gospodarczą, prowadzenia sklepu z artykułami odzieżowymi, galanterią skórzaną, zabawkami, sprzętem RTV i AGD, meblami, artykułami sportowymi oraz artykułami spożywczymi, **36** usługi w zakresie: administrowania i zarządzania nieruchomościami, dzierżawy nieruchomości, wynajmu nieruchomości, sprzedaży nieruchomości, **43** usługi w zakresie: barów, w tym barów szybkiej obsługi, kawiarni, restauracji.(111) **206774** (220) 2007 02 20 (210) 321611

(151) 2008 06 26 (441) 2007 05 28

(732) Laboratorium Leków Weterynaryjnych „EUROWET”

Spółka z o.o., Kalisz, PL.

(540)



Kolor znaku: czarny, niebieski, zielony

(531) 24.13.25, 27.5.1, 29.1.13

(510), (511) **03** kosmetyki, kosmetyki dla zwierząt, mieszaniny zapachowe, mydła, szampony, szampony dla zwierząt domowych, środki do mycia bydła, środki czyszczące, preparaty do mycia zwierząt, **05** środki bakteriobójcze, preparaty bakteryjne i biologiczne do celów medycznych i weterynaryjnych, odczynniki chemiczne do celów medycznych lub weterynaryjnych, preparaty chemiczne do celów medycznych i weterynaryjnych, preparaty chemiczno-farmaceutyczne, środki dezynfekcyjne do celów higienicznych, dietetyczna żywność i napoje przystosowana do celów medycznych, dodatki do pasz do celów leczniczych, preparaty enzymatyczne do celów medycznych i weterynaryjnych, preparaty farmaceutyczne, leki do celów weterynaryjnych, leki dla ludzi, lotony do celów weterynaryjnych, mazidla, preparaty z mikroelementami dla ludzi i zwierząt, preparaty z mikroorganizmami do celów medycznych lub weterynaryjnych, dodatki mineralne do żywności, obroże przeciw pasożytnicze dla zwierząt, dodatki odżywcze do celów leczniczych, materiały opatrunkowe, środki odstrasżające owady, środki do oczyszczania i odświeżania powietrza, środki przeciw robactwu, preparaty farmaceutyczne do pielęgnacji skóry, preparaty weterynaryjne, preparaty witaminowe i mineralne, leki wzmacniające, **31** artykuły jadalne do żucia dla zwierząt, produkty do hodowli zwierząt, napoje dla zwierząt domowych, pasze, piasek aromatyczny dla zwierząt domowych jako ściółka, pokarm dla zwierząt, pożywienie dla zwierząt domowych, proteiny dla zwierząt, słoma na ściółkę, artykuły spożywcze dla zwierząt, produkty na ściółkę dla zwierząt, pasze wzmacniające dla zwierząt, substancje odżywcze wzmacniające dla zwierząt, **35** agencja importowo-eksportowa, agencje informacji handlowej, organizowanie wystaw w celach handlowych lub reklamowych, pokazy towarów, promocja sprzedaży dla osób trzecich, reklama za pośrednictwem sieci komputerowej, reklamy, rozpowszechnianie materiałów reklamowych, ulotek, prospektów, druków i próbek, zgrupowanie na rzecz osób trzecich różnych towarów pozwalające nabywcy wygodnie oglądać i kupować te towary w sklepie i hurtowni z artykułami weterynaryjnymi i towarami dla zwierząt, zgrupowanie na rzecz osób trzecich różnych towarów pozwalające nabywcy wygodnie oglądać i kupować te towary na stronie internetowej dotyczącej sprzedaży artykułów weterynaryjnych i towarów dla zwierząt.

czce dla zwierząt, dodatki odżywcze do celów leczniczych, materiały opatrunkowe, środki odstrasżające owady, środki do oczyszczania i odświeżania powietrza, środki przeciw robactwu, preparaty farmaceutyczne do pielęgnacji skóry, preparaty weterynaryjne, preparaty witaminowe i mineralne, leki wzmacniające, **31** artykuły jadalne do żucia dla zwierząt, produkty do hodowli zwierząt, napoje dla zwierząt domowych, pasze, piasek aromatyczny dla zwierząt domowych jako ściółka, pokarm dla zwierząt, pożywienie dla zwierząt domowych, proteiny dla zwierząt, słoma na ściółkę, artykuły spożywcze dla zwierząt, produkty na ściółkę dla zwierząt, pasze wzmacniające dla zwierząt, substancje odżywcze wzmacniające dla zwierząt, **35** agencja importowo-eksportowa, agencje informacji handlowej, organizowanie wystaw w celach handlowych lub reklamowych, pokazy towarów, promocja sprzedaży dla osób trzecich, reklama za pośrednictwem sieci komputerowej, reklamy, rozpowszechnianie materiałów reklamowych, ulotek, prospektów, druków i próbek, zgrupowanie na rzecz osób trzecich różnych towarów pozwalające nabywcy wygodnie oglądać i kupować te towary w sklepie i hurtowni z artykułami weterynaryjnymi i towarami dla zwierząt, zgrupowanie na rzecz osób trzecich różnych towarów pozwalające nabywcy wygodnie oglądać i kupować te towary na stronie internetowej dotyczącej sprzedaży artykułów weterynaryjnych i towarów dla zwierząt.

(111) **206775** (220) 2007 02 20 (210) 321612

(151) 2008 06 26 (441) 2007 05 28

(732) Laboratorium Leków Weterynaryjnych „EUROWET”

Spółka z o.o., Kalisz, PL.

(540)



Kolor znaku: czerwony, żółty, zielony i odcienie, pomarańczowy

(531) 26.1.1, 27.5.2, 29.1.14

(510), (511) **03** kosmetyki, kosmetyki dla zwierząt, mieszaniny zapachowe, mydła, szampony, szampony dla zwierząt domowych, środki do mycia bydła, środki czyszczące, preparaty do mycia zwierząt, **05** środki bakteriobójcze, preparaty bakteryjne i biologiczne do celów medycznych i weterynaryjnych, odczynniki chemiczne do celów medycznych lub weterynaryjnych, kultury mikroorganizmów do celów medycznych lub weterynaryjnych, preparaty chemiczne do celów medycznych i weterynaryjnych, preparaty chemiczno-farmaceutyczne, środki dezynfekcyjne do celów higienicznych, dietetyczna żywność i napoje przystosowana do celów medycznych, dodatki do pasz do celów leczniczych, preparaty enzymatyczne do celów medycznych i weterynaryjnych, preparaty farmaceutyczne, leki do celów weterynaryjnych, leki dla ludzi, lotony do celów weterynaryjnych, mazidla, preparaty z mikroelementami dla ludzi i zwierząt, preparaty z mikroorganizmami do celów medycznych lub weterynaryjnych, dodatki mineralne do żywności, obroże przeciw pasożytnicze dla zwierząt, dodatki odżywcze do celów leczniczych, materiały opatrunkowe, środki odstrasżające owady, środki do oczyszczania i odświeżania powietrza, środki przeciw robactwu, preparaty farmaceutyczne do pielęgnacji skóry, preparaty weterynaryjne, preparaty witaminowe i mineralne, leki wzmacniające, **31** artykuły jadalne do żucia dla zwierząt, produkty do hodowli zwierząt, napoje dla zwierząt domowych, pasze, piasek aromatyczny dla zwierząt domowych jako ściółka, pokarm dla zwierząt, pożywienie dla zwierząt domowych, proteiny dla zwierząt, słoma na ściółkę, artykuły spożywcze dla zwierząt, produkty na ściółkę dla zwierząt, pasze wzmacniające dla zwierząt, substancje odżywcze wzmacniające dla zwierząt, **35** agencja importowo-eksportowa, agencje informacji handlowej, organizowanie wystaw w celach handlowych lub reklamowych, pokazy towarów, promocja sprzedaży dla osób trzecich, reklama za pośrednictwem sieci komputerowej, reklamy, rozpowszechnianie materiałów reklamowych, ulotek, prospektów, druków i próbek, zgrupowanie na rzecz osób trzecich różnych towarów pozwalające nabywcy wygodnie oglądać i kupować te towary w sklepie i hurtowni z artykułami weterynaryjnymi i towarami dla zwierząt, zgrupowanie na rzecz osób trzecich różnych towarów pozwalające nabywcy wygodnie oglądać i kupować te towary na stronie internetowej dotyczącej sprzedaży artykułów weterynaryjnych i towarów dla zwierząt.

(111) **206776** (220) 2007 02 21 (210) 321622
 (151) 2008 06 13 (441) 2007 05 28
 (732) „SEYKO” Sp. z o.o., Jabłonowo, PL.
 (540)



Kolor znaku: czerwony, pomarańczowy, beżowy, seledynowy, niebieski, zielony, czarny, biały
 (531) 4.1.3, 27.5.1, 29.1.15
 (510), (511) **25** bielizna, bielizna damska, majtki, podkoszulki, piżamy, T-shirty.

(111) **206777** (220) 2007 02 21 (210) 321632
 (151) 2008 06 13 (441) 2007 05 28
 (732) „ASTRA” Benedykt Karczewski, Straszyn, PL.
 (540) Geokon

(510), (511) **01** plastyfikatory, superplastyfikatory, krzem, krzemiany, mikrokrzemiany, kaolin, metakaolin, **06** mikrozbrojenia metalowe, **17** mikrozbrojenia syntetyczne, **19** cement, beton, beton napowietrzany, beton lekki, beton porowaty, pianobeton, kruszywo, piasek, żwir, mikrokrzemionka, **35** zgrupowanie na rzecz osób trzecich materiałów budowlanych oraz składowych preparatów do wytwarzania określonych wyrobów budowlanych pozwalające nabywcy wygodnie je oglądać i kupować te towary bezpośrednio w hurtowni lub poprzez sprzedaż wysyłkową oraz poprzez Internet, **42** usługi wykonywania badań technicznych nad nowymi wyrobami na potrzeby budownictwa.

(111) **206778** (220) 2007 02 21 (210) 321633
 (151) 2008 06 13 (441) 2007 05 28
 (732) FABRYKI MEBLI „FORTE” S.A., Ostrów Mazowiecka, PL.
 (540) Claudius

(510), (511) **09** meble laboratoryjne, lusterka optyczne, lustra do kontroli pracy, dane na nośnikach optycznych, publikacje elektroniczne, dyski kompaktowe, karty magnetyczne, karty inteligentne, kasety video, wizjery do drzwi, zamknięcia drzwiowe, zamki elektryczne, **10** meble specjalne dla celów medycznych, fotele lekarskie i dentystyczne, stoły operacyjne, łóżka hydrostatyczne dla celów leczniczych, łóżka specjalnie skonstruowane do celów leczniczych, nadmuchiwane materace do celów leczniczych, nadmuchiwane poduszki do celów leczniczych, poduszki do celów leczniczych, poduszki podgrzewane elektrycznie do celów leczniczych, poduszki przeciw bezsenności, lusterka stosowane w chirurgii, **20** meble biurowe, meble szkolne, meble stalowe, barki ruchome, bufety ruchome, wózki barowe ruchome do podawania herbaty, wózki meblowe, półki do bibliotek, biurka, gabloty komody, kontuary, kredensy, regały, sekretery, serwantki, toaletki, szafki dla aptek, szafki na lekarstwa, szafki niemetalowe do przechowywania żywności, spiżarni, kartoteki, półki do kartotek, pulpity, pulpity pod książki, fotele, fotele fryzjerskie, krzesła, wysokie krzesła dla dzieci, taborety, ławy, siedzenia, siedzenia metalowe, kanapy, kojce dla dzieci, kolebki, kołyski, łóżka, łóżka szpitalne, łóżka wodne nie do celów leczniczych, konstrukcje drewniane łóżek, kółka do łóżek samonastawne niemetalowe, osprzęt niemetalowy do łóżek, materace, materace do łóżek, materace nadmuchiwane powietrzem nie do celów leczniczych, pościel oprócz bielizny pościelowej, sienniki, podkładki nadmuchiwane powietrzem nie do celów leczniczych, poduszki, poduszki nadmuchiwane powietrzem nie do celów leczniczych, sofy, zagłówki, wałki, leżaki, śpiwory kempingowe, stoły, stoły do masażu, stoły kreślarskie, stoły metalowe, stoły rzeźnicze, stoły warsztatowe, stoliki pod maszyny do pisania, stoliki ruchome pod komputery, stanowiska maszyn liczących, stoiska wystawowe, parawany, stojaki na parasole, stojaki na broń, stojaki na czasopisma, stojaki na kapelusze, stojaki do butelek, wieszaki na ubrania, wieszaki niemetalowe do szyn na ubrania, haczyki niemetalowe do wieszania odzieży, wieszaki stojące na odzież, pokrowce na odzież, kwietniki, postumenty pod doniczki na kwiaty, podpółki do roślin, skrzynki na zabawki, chodziki dla dzieci, lustra, tafle szklane na lustra, dozowniki stałe do ręczników niemetalowe, stolarstwo meblowe, elementy wykończeniowe

plastikowe, meble, drzwi do mebli, osprzęt do drzwi niemetalowy, kółka samonastawne do mebli niemetalowe, osprzęt do mebli niemetalowy, przegrody drewniane do mebli, półki meblowe, półki magazynowe, zamki nieelektryczne, niemetalowe, zasuwki drzwiowe niemetalowe, zawiasy niemetalowe, ramy do obrazów, kształtki na ramy do obrazów, listewki na ramy do obrazów, ramki do haftowania, zasłony bambusowe, zasłony dekoracyjne z koralików, zasłony z plecionek drewnianych, karnisze do zasłon, szyny do zasłon, uchwyty do zasłon nie z materiałów tekstylnych, haki do zasłon, kółka do zasłon, wieszaki do zasłon, krążki z tworzyw sztucznych, do zasłon na linki, rolki do zasłon, stery wewnętrzne okien, osprzęt niemetalowy do okien, plakietki ozdobne ścienne, nie tekstylne, legowiska dla zwierząt domowych, poduszki dla zwierząt domowych, słupki do drapania dla kotów, psie budy, skrzynki lęgowe, stopnie niemetalowe, pręty do mocowania chodników na schodach, kraty kominkowe, kraty kominkowe domowe, kuranty wiatrowe, tablice do zawieszania kluczy, numery domów nieświecące, niemetalowe, szyldy, tablice na ogłoszenia, wywieszki z drewna lub tworzyw sztucznych, skrzynki na listy niemetalowe i niemurwane, kasety drewniane lub z tworzyw sztucznych, szkatułki na biżuterię nie z metali szlachetnych pojemniki niemetalowe, pojemniki do pakowania z tworzyw sztucznych, pudełka drewniane lub z tworzyw sztucznych, skrzynie niemetalowe, skrzynie z drewna lub z tworzyw sztucznych, skrzynie kratowe, opakowania do butelek z drewna, ozdoby z tworzyw sztucznych do artykułów spożywczych, palety niemetalowe, palety transportowe niemetalowe, palety załadownicze niemetalowe, dekoracje przestawne, drabiny z drewna lub tworzyw sztucznych, obiekty nadmuchiwane powietrzem do reklamy, tablice ogłoszeniowe, tablice rejestracyjne niemetalowe, tabliczki identyfikacyjne niemetalowe.

(111) **206779** (220) 2007 02 21 (210) 321635
 (151) 2008 06 13 (441) 2007 05 28
 (732) F.H.U. „MAAR ŹRÓDEŁKO” S.C. Marian Plutka, Arkadiusz Plutka, Andrzej Plutka, Bielsko-Biała, PL.
 (540)

Kolor znaku: błękitny, czarny
 (531) 27.5.1, 29.1.12
 (510), (511) **32** naturalne wody mineralne.

(111) **206780** (220) 2007 02 21 (210) 321651
 (151) 2008 05 20 (441) 2007 05 28
 (732) EMAR Stanisław Samoraj, Kazimierz Woliński, Jan Bujok, Kazimierz Wojtanowicz Spółka Jawna, Kopytów, PL.
 (540)

(531) 26.4.2, 27.5.1
 (510), (511) **09** karty z obwodami zintegrowanymi-karty inteligentne, karty inteligentne z obwodami scalonymi.

(111) **206781** (220) 2007 02 21 (210) 321654
 (151) 2008 05 20 (441) 2007 05 28
 (732) „TIM” Spółka Akcyjna, Bielsko-Biała, PL.
 (540)



Kolor znaku: srebrno-szary, pomarańczowy, czarny
 (531) 1.1.2, 26.1.1, 26.2.1, 27.5.1, 29.1.13
 (510), (511) **33** napoje alkoholowe, wino.

(111) **206782** (220) 2007 02 22 (210) 321665
 (151) 2008 06 12 (441) 2007 05 28
 (732) PIEKARNIA Piotr Gwóźdź, Grodzisk Wielkopolski, PL.
 (540)



Kolor znaku: żółty, brązowy
 (531) 8.1.1, 8.1.7, 25.1.15, 27.5.1, 29.1.12
 (510), (511) **30** pieczywo, wyroby cukiernicze.

(111) **206783** (220) 2007 02 22 (210) 321671
 (151) 2008 06 12 (441) 2007 05 28
 (732) AKSON NET Spółka z ograniczoną odpowiedzialnością,
 Warszawa, PL.
 (540)



Kolor znaku: czarny, żółty i odcienie, niebieski, biały, szary
 (531) 26.1.9, 27.5.1, 29.1.15
 (510), (511) **35** reklama za pośrednictwem sieci komputerowej,
41 wypożyczanie filmów kinematograficznych, organizowanie kon-
 kursów edukacyjnych i rozrywkowych.

(111) **206784** (220) 2007 02 22 (210) 321679
 (151) 2008 05 20 (441) 2007 05 28
 (732) Zakład Produkcyjno-Usługowo-Handlowy INTER-MAR,
 Stanisław Marzec, Łódź, PL.
 (540)



Kolor znaku: zielony
 (531) 26.1.2, 27.5.1, 29.1.3
 (510), (511) **24** dzianiny, **36** wynajmowanie pomieszczeń biurowych
 i nieruchomości, **43** wynajmowanie sal na posiedzenia.

(111) **206785** (220) 2007 02 22 (210) 321681
 (151) 2008 05 27 (441) 2007 05 28
 (732) Zakład Produkcyjno-Usługowo-Handlowy INTER-MAR,
 Stanisław Marzec, Łódź, PL.
 (540)



Kolor znaku: niebieski, biały
 (531) 26.1.1, 27.5.1, 29.1.12
 (510), (511) **36** wynajmowanie pomieszczeń biurowych i nierucho-
 mości, **43** wynajmowanie sal na posiedzenia.

(111) **206786** (220) 2007 02 22 (210) 321686
 (151) 2008 05 27 (441) 2007 05 28
 (732) DANONE Spółka z o.o., Warszawa, PL.

(540)



Kolor znaku: brązowy, żółty i odcienie, pomarańczowy, biały
 (531) 26.1.2, 27.5.1, 29.1.14
 (510), (511) **29** zupy mleczne, mleko, mleko w proszku, mleko smako-
 we żelowane i ubite produkty mleczne, produkty nabiałowe, desery
 mleczne, jogurty, jogurty do picia, pianki, kremy, desery kremowe,
 świeża śmietanka, masło, pasty serowe, sery, sery dojrzale, dojrzale
 sery z pleśnią, świeże sery niedojrzale i sery w solance, białe sery,
 sery odcedzone, naturalne lub aromatyzowane sery świeże sprzeda-
 wane w formie stałej lub ciekłej, napoje zawierające głównie mleko
 lub produkty nabiałowe, napoje mleczne zawierające owoce, natu-
 ralne lub aromatyzowane sfermentowane produkty nabiałowe.

(111) **206787** (220) 2007 02 23 (210) 321702
 (151) 2008 05 29 (441) 2007 05 28
 (732) „PRO” Spółka z o.o., Warszawa, PL.
 (540)



Kolor znaku: granatowy, brązowy
 (531) 5.3.11, 27.5.1, 29.1.12
 (510), (511) **36** zarządzanie nieruchomościami, agencje nierucho-
 mości, **37** usługi porządkowe, **45** ochrona osobista.

(111) **206788** (220) 2007 02 23 (210) 321719
 (151) 2008 05 16 (441) 2007 05 28
 (732) Zakład Usługowo-Handlowy „MERSERWIS” Jan Salata,
 Andrzej Kuczmański Spółka Jawna, Warszawa, PL.
 (540)



Kolor znaku: czerwony, czarny
 (531) 27.5.1, 29.1.12
 (510), (511) **09** elektryczne urządzenia i przyrządy przewodzące,
 przełączające, transformujące i kontrolno-sterujące: urządzenia do
 ładowania akumulatorów i baterii elektrycznych, baterie elektryczne
 i słoneczne, bezpieczniki, cewki dławikowe i elektromagnetyczne,
 chronografy, elektryczne urządzenia pomiarowe laboratoryjne, tab-
 licowe i cęgowo, wskaźniki stosowane w elektryczności, wskaźniki
 ciśnienia, ilości, poziomu, prędkości temperatury, wilgotności, natę-
 żenia oświetlenia, poziomu dźwięku, prędkości i strat elektrycznych,
 czytniki kodów kreskowych i znaków optycznych, dozymetry, ob-
 wody drukowane i scalone, przewody, kable i instalacje elektryczne,
 kodery magnetyczne, komparatory, komputery, komputerowe pro-
 gramy ładowalne-software i nagrane, komputerowe urządzenia pe-
 ryferyjne, kondensatory elektryczne, lampy stroboskopowe, liczniki
 czasu i impulsów, mikroprocesory, modemy, monitory jako hardware
 komputerowy, oporniki elektryczne, oporniki dekadowe i suwako-
 we, oscyloskopy, przetwornice elektryczne, przyrządy nawigacyjne,
 pomiarowe instrumenty, przyrządy i urządzenia elektryczne: mostki
 pomiarowe, multimetry, amperomierze, częstotliwościomierze, foto-
 metry, omomierze, tachometry, mierniki jakości energii, mierniki pola
 elektromagnetycznego, woltomierze, wilgotnościomierze, wzorniki,
 prostowniki prądu, przekaźniki elektryczne i elektroniczne, rejestra-
 tory, sondy do celów naukowo-badawczych, pulpity, tablice i szafy
 dla elektryczności: połączeń, rozdzielcze, sterownicze, sterowniki dla
 informatyki, symulatory do sterowania i kontroli maszyn i urządzeń,
 urządzenia diagnostyczne nie do celów medycznych, światłowody,
 elektryczne autotransformatory, transformatory i transformatory
 bezpieczeństwa, tyrystorowe regulatory mocy, wyłączniki, wykry-
 wacze jako detektory, wzmacniacze, zaciski przewodów, zamki,
 wtyczki, gniazdko i inne kontakty elektryczne, testery akumulatorów,
 sieci strukturalnych i kabli elektrycznych, złącza i złączki elektrycz-

ne, **35** usługi agencji importowe-eksportowej, usługi pośrednictwa handlowego na rzecz firm krajowych i zagranicznych, zgrupowanie na rzecz osób trzecich różnych towarów pozwalające nabywcy wygodnie je oglądać i kupować w sklepach, hurtowniach i na stronie internetowej w zakresie maszyn elektrycznych, transformatorów, elektrycznej aparatury rozdzielczej i sterowniczej, elektrycznej aparatury kontrolno-pomiarowej, narzędzi i wyposażenia elektryków i elektroników, narzędzi mechanicznych, maszyn i urządzeń dla przemysłu, handlu i transportu wodnego, usługi marketingowe, usługi reklamowe, dystrybucja materiałów reklamowych, próbek i wzorów wyrobów, organizacja i obsługa wystaw i targów w celach handlowych i reklamowych, doradztwo i pomoc w zakresie organizowania i prowadzenia działalności gospodarczej, usługi badania rynku, **37** usługi montażu, konserwacji i naprawy elektrycznych i elektronicznych instrumentów, przyrządów i urządzeń pomiarowych: kontrolnych, badawczych, testujących, nawigacyjnych, sygnalizacyjnych, usługi obsługi, naprawy, certyfikacji, kalibracji elektrycznej i elektronicznej profesjonalnej aparatury kontrolno-pomiarowej.

(111) **206789** (220) 2007 02 23 (210) 321721
 (151) 2008 05 16 (441) 2007 05 28
 (732) „ERBAY” Sp. z o.o., Bełchatów, PL.
 (540)



Kolor znaku: czerwony, niebieski, biały
 (531) 26.4.2, 26.11.1, 27.5.1, 29.1.13
 (510), (511) **27** dywany.

(111) **206790** (220) 2007 02 23 (210) 321726
 (151) 2008 04 11 (441) 2007 05 28
 (732) „LUMAG” Sp. z o.o., Budzyń, PL.
 (540)



Kolor znaku: czarny, pomarańczowy, biały
 (531) 26.4.2, 26.11.2, 27.5.1, 29.1.13
 (510), (511) **12** okładziny hamulcowe i klocki hamulcowe do samochodów osobowych, dostawczych, ciężarowych, ciągników, naczep, autobusów i przyczep.

(111) **206791** (220) 2007 02 23 (210) 321774
 (151) 2008 05 20 (441) 2007 05 28
 (732) ITI Corporation Sp. z o.o., Warszawa, PL.
 (540)



Kolor znaku: szary, pomarańczowy, granatowy
 (531) 26.4.4, 27.5.1, 29.1.13
 (510), (511) **09** zapisane nośniki dźwięku i obrazu-taśmy filmowe, kasety audio i video, płyty kompaktowe, dyski optyczne przeznaczone do odtwarzania w urządzeniach multimedialnych, CD, DVD, karty pamięci flash, filmy fabularne, filmy dokumentalne, reportaże, programy telewizyjne, radiowe, nagrania video, nagrania koncertów zapisane na taśmie filmowej, kasetach magnetycznych i dyskach optycznych, kartach pamięci flash, przyrządy do nagrywania, odtwarzania i powielania zapisanych nośników informacji, dźwięku i obrazu, automaty sprzedające i mechanizmy do urządzeń uruchamianych przez wrzucenie monety lub żetonu, maszyny liczące, sprzęt przetwarzający dane, komputery, gry komputerowe, okulary słoneczne, **16** papier, karton i wyroby z tych materiałów nie ujęte w innych klasach, druki akcydensowe, kalendarze, foldery, prospekty, afisze, plakaty, fotografie,

nalepki, publikacje drukowane, czasopisma, książki, broszury, materiały piśmienne, papeteria, torby do pakowania z papieru i tworzyw sztucznych, materiały szkoleniowe i instruktażowe (z wyjątkiem aparatów), **35** usługi agencji reklamowej: produkcja reklam telewizyjnych, radiowych, kinowych, internetowych, dystrybucja materiałów reklamowych, rozpowszechnianie ogłoszeń reklamowych, wynajmowanie miejsca i czasu na umieszczanie ogłoszeń reklamowych we wszystkich środkach przekazu również w Internecie, organizacja pokazów reklamowych, wypożyczanie materiałów reklamowych, organizowanie kampanii reklamowych i poszczególnych elementów tych kampanii, projektowanie i nadzorowanie wykonania przedmiotów służących reklamie, usługi sprzedaży hurtowej, detalicznej i wysyłkowej za pośrednictwem tele-sklepu, sklepu internetowego: odzież, obuwia, nakryć głowy, apaszek, krawatów, okularów słonecznych, kalkulatorów, sprzętu do nagrywania i odtwarzania dźwięku i obrazu, komputerów przenośnych, radioodbiorników, materiałów piśmiennych, kalendarzy, plakatów, albumów, papeterii, etui na wizytówki, galanterii skórzanej, breloczków, baloników, banerów, chorągiewek, flag, konstrukcji dmuchanych, balonów, latawców, parasoli, plecaków, obrusów, ręczników, kocy, pościeli, podkładek pod kubki, kieliszki i szklanki, podkładek pod myszy komputerowe, torby z tworzyw sztucznych, mebli i wyposażenia wnętrz, drobnego sprzętu kuchennego i gospodarstwa domowego, elektronicznego i elektrycznego sprzętu gospodarstwa domowego, artykułów spożywczych, gumy do żucia, cukierków, wyrobów kosmetycznych, perfumeryjnych i higienicznych, biżuterii i wyrobów z metali szlachetnych, instrumentów muzycznych, wyrobów ze szkła, porcelany, zabawek, kart do gry, sprzętu oświetleniowego, zegarów i zegarków, usługi sprzedaży wyżej wymienionych towarów z naniesionym logo i napisami reklamowymi, dobór personelu, pośrednictwo w doborze artystów w dziedzinie rozrywki, sztuki, **40** produkcja zapisanych nośników informacji, dźwięku i obrazu, obróbka i kopiowanie taśm filmowych, taśm video, taśm dźwiękowych, płyt CD i DVD, kart pamięci flash, **41** produkcja widowisk telewizyjnych, teatralnych, produkcja filmów fabularnych, dokumentalnych, reportaży, organizacja koncertów, widowisk artystycznych i innych imprez kulturalnych i rozrywkowych, organizacja produkcji filmowej, telewizyjnej, nagrań radiowych, płytowych i nagrań audio-video, usługi wydawnicze, publikowanie książek i innych tekstów nie reklamowych w formie drukowanej, elektronicznej, udostępnianie tych wydawnictw za pośrednictwem Internetu, organizacji nauczania, nauczanie korespondencyjne zgodnie z zapotrzebowaniem uczestników, usługi wynajmowania studia nagraniowego, filmowego, organizacji i produkcji nagrań filmowych, dźwiękowych, usługi organizacji imprez artystycznych, estradowych, sportowych, rekreacyjnych, usługi obsługi technicznej i menedżerskiej produkcji telewizyjnej i filmowej, usługi wynajmu dekoracji, kostiumów i rekwizytów, pomieszczeń do celów rozrywkowych, sprzętu telewizyjnego, radiowego, filmowego, kinematograficznego, organizowanie konkursów piękności, zabaw, zawodów sportowych, prowadzenie parków rozrywki, organizacja imprez charytatywnych, wypożyczanie taśm filmowych, zapisanych nośników informacji, dźwięku i obrazu, udzielanie informacji w dziedzinie rozrywki, usługi impresaryjne świadczone dla artystów, twórców sztuki, literatury, muzyki, aktorów, muzyków, organizacja konferencji i sympozjów, **42** usługi administrowania prawami własności intelektualnej, udzielania licencji i pośrednictwa w obrocie prawami własności intelektualnej, opracowywanie i wdrażanie programów komputerowych, oprogramowanie komputerowe, badania w dziedzinie usług medialnych, doradztwo w zakresie mediów elektronicznych, usługi kawiarni internetowych-odpłatne udostępnianie czasu dostępu do Internetu, reprodukcja danych na nośnikach elektronicznych, reprodukcja programów komputerowych, tworzenie i utrzymywanie stron internetowych.

(111) **206792** (220) 2007 02 23 (210) 321775
 (151) 2008 05 20 (441) 2007 05 28
 (732) ITI Corporation Sp. z o.o., Warszawa, PL.
 (540)



Kolor znaku: szary, pomarańczowy, granatowy
 (531) 26.4.3, 27.5.1, 29.1.13

(510), (511) **09** zapisane nośniki dźwięku i obrazu-taśmy filmowe, kasety audio i video, płyty kompaktowe, dyski optyczne przeznaczone do odtwarzania w urządzeniach multimedialnych, CD, DVD, karty pamięci flash, filmy fabularne, filmy dokumentalne, reportaże, programy telewizyjne i radiowe zapisane na taśmie filmowej, kasetach magnetycznych i dyskach optycznych, przyrządy do nagrywania, odtwarzania i powielania zapisanych nośników informacji, dźwięku i obrazu, automaty sprzedające i mechanizmy do urządzeń uruchamianych przez wrzucenie monety lub żetonu, maszyny liczące, sprzęt przetwarzający dane, komputery, gry komputerowe, okulary słoneczne, **40** reprodukcja zapisanych nośników informacji, dźwięku i obrazu, obróbka i kopiowanie taśm filmowych, taśm video, taśm dźwiękowych, płyt CD i DVD, kart pamięci flash, usługi postprodukcji nagrań filmowych-montaż, wmontowywanie efektów specjalnych, **41** usługi wynajmowania studia nagraniowego, filmowego, organizacji i produkcji nagrań filmowych, dźwiękowych, usługi organizacji imprez artystycznych, estradowych, sportowych, rekreacyjnych, usługi obsługi technicznej i organizacyjnej produkcji nagrań dźwiękowych, nagrań filmowych i video, usługi wynajmu dekoracji, kostiumów i rekwizytów, pomieszczeń do celów rozrywkowych, sprzętu telewizyjnego, radiowego, filmowego, kinematograficznego nagraniowego, wypożyczanie taśm filmowych, zapisanych nośników informacji, dźwięku i obrazu, taśm filmowych, taśm video, taśm dźwiękowych, płyt CD i DVD i karty pamięci flash, usługi impresaryjne świadczone dla artystów, twórców sztuki, literatury, muzyki, aktorów, muzyków.

(111) **206793** (220) 2007 02 26 (210) 321778
 (151) 2008 06 03 (441) 2007 05 28
 (732) PUH „MAGSPED” Adam Cymer, Łódź, PL.
 (540)



Kolor znaku: czerwony, biały, żółty
 (531) 3.1.4, 27.5.1, 29.1.12
 (510), (511) **30** kawa.

(111) **206794** (220) 2007 02 26 (210) 321797
 (151) 2008 06 09 (441) 2007 06 11
 (732) Remonty i Modernizacja Tramwajów PROTRAM Wrocław Sp. z o.o., Wrocław, PL.
 (540)



Kolor znaku: niebieski, granatowy, biały
 (531) 18.1.11, 26.13.25, 27.5.1, 29.1.13
 (510), (511) **06** konstrukcje metalowe, przenośne konstrukcje metalowe, słupy metalowe, barierki ochronne metalowe, bramy metalowe, kratownice metalowe, okucia metalowe, przewody metalowe do instalacji wentylacyjnej i klimatyzacyjnej, konstrukcyjne słupy metalowe, **12** pojazdy do poruszania się po ziemi, po wodzie i po torach, pojazdy elektryczne, podzespoły do pojazdów poruszających się po ziemi, po wodzie i po torach oraz części zamienne do tych podzespołów, koła do pojazdów, obręcz kół do pojazdów, piasty kół do pojazdów, obwoły hydrauliczne do pojazdów, hamulce do pojazdów, amortyzatory zawieszenia w pojazdach, drzwi do pojazdów, podwozia do pojazdów, resory zawieszenia do pojazdów, przeciwślapieniowe urządzenia do pojazdów, siedzenia do pojazdów, stopnie nadwozia do pojazdów, sygnalizatory jazdy wstecz do pojazdów, sygnalizatory skrętu w pojazdach, tapicerka do pojazdów, zderzaki do pojazdów, **37** usługi w zakresie: modernizacji, remontów, napraw i konserwacji pojazdów poruszających się po torach i podzespołów

do nich, remontów i napraw urządzeń i środków transportu, sprzężarek i urządzeń mechanicznych mających zastosowanie w branży pojazdów lądowych szczególnie szynowych, usługi dotyczące: regeneracji podzespołów i części do nich, pojazdów lądowych, pojazdów poruszających się po wodzie i po torach, **40** usługi dotyczące: obróbki mechanicznej i ręcznej części do środków transportu, pojazdów lądowych, pojazdów poruszających się po wodzie i po torach oraz maszyn i urządzeń, **42** usługi związane z: projektowaniem pojazdów lądowych, pojazdów poruszających się po wodzie i po torach, opracowywaniem projektów technicznych, modernizacji pojazdów lądowych i poruszających się po wodzie i po torach oraz ich podzespołów, badania i analizy techniczne.

(111) **206795** (220) 2007 02 26 (210) 321798
 (151) 2008 06 12 (441) 2007 06 11
 (732) Zakład Produkcji Obuwia „LEMIGO” Mirosław Garbacz, Grudziądz, PL.
 (540)



Kolor znaku: czerwony
 (531) 3.13.1, 27.5.1, 29.1.1
 (510), (511) **25** obuwie niemowlęce, dziecięce, młodzieżowe, kalosze i klapki dziecięce, damskie i męskie.

(111) **206796** (220) 2007 02 26 (210) 321830
 (151) 2008 05 23 (441) 2007 06 11
 (732) Maria Pańczyk-Pozdziej, Katowice, PL.
 (540)



Kolor znaku: czarny, zielony, czerwony
 (531) 27.5.1, 29.1.13
 (510), (511) **09** taśmy do nagrywania dźwięku, dyski do rejestracji dźwięku, dyski magnetyczne, dyski kompaktowe audio-video, dyski optyczne, dyskietki, płyty fonograficzne, moduły ładowalne dla publikacji elektronicznych, **16** dzienniki, czasopisma, periodyki, prospekty, książki, plakaty, kalendarze, **35** usługi reklamowe z wykorzystaniem wszystkich metod słownych, dźwiękowych oraz technik audiowizualnych i multimedialnych, produkcja reklam radiowych, wynajem materiałów reklamowych, rozpowszechnianie ogłoszeń reklamowych, aukcje publiczne, **38** usługi w zakresie emisji radiowej, transmisji programów radiowych i telewizyjnych, zbierania i przesyłania informacji, przesyłania informacji tekstowych i obrazowych za pomocą komputera, **41** opracowywanie audycji radiowych, produkowanie widowisk, organizowanie, nagrywanie, montaż i rozpowszechnianie audycji i imprez muzycznych, rozrywkowych, artystycznych, naukowych, kulturalnych, teatralnych, rekreacyjnych, plenerowych, konkursów, pokazów szkoleniowych z wykorzystaniem wszystkich metod słownych, dźwiękowych oraz technik audiowizualnych i multimedialnych, publikowanie tekstów innych niż reklamowe, usługi wydawnicze, organizowanie wystaw z dziedziny kultury lub edukacji, wypożyczanie zapisów fonograficznych.

(111) **206797** (220) 2007 02 26 (210) 321832
 (151) 2008 05 23 (441) 2007 06 11
 (732) Zakłady Mięsne „UNIMIĘS” Spółka z o.o., Chrzanów, PL.
 (540) FITMIĘS
 (510), (511) **29** bekon, drób nieżywy, flaki, kaszanka, kiełbasy, konserwy mięsne, mięso, ekstrakty mięsne, galaretki mięsne, pasztet z wątróbki, smalec, szynka, wędliny, dziczyzna nieżywa.

(111) **206798** (220) 2007 02 26 (210) 321839
 (151) 2008 05 23 (441) 2007 06 11
 (732) ETAM, a French corporation, Clichy, FR.
 (540)



(531) 26.11.1, 26.11.13, 27.5.1
 (510), (511) **03** kosmetyki, kremy do twarzy, mleczka i olejki do celów kosmetycznych, kremy czyszczące, wyroby perfumeryjne, mianowicie perfumy, wody kolońskie, wody toaletowe, mydła toaletowe, sole do kąpeli, dezodoranty do użytku osobistego, produkty do makijażu, mianowicie podkładowe pudry i kremy, róże, szminki do ust, kredki do oczu, cienie do oczu, farby do brwi, maskara, lakiery do paznokci, lotiony do pielęgnacji włosów, kremy do golenia, **18** torby, kufry i torby podróżne, walizki, torebki, teczki, torby na ramię, tornistry, portfele, portmonetki, torby na zakupy, plecaki, parasolki i parasole, **25** odzież, koszule, koszulki typu T, sukienki, spódnice, spodnie, żakiety, swetry, kurtki, kamizelki, szlafroki, szorty, stroje kąpielowe, płaszcze, ubrania przeciwdeszczowe, bielizna, majtki, slipy, czapki, piżamy, pończochy, odzież nieprzepuszczająca wiatru, figi, dresy, paski, krawaty, rękawiczki, pantofle, buty, tenisówki, kalosze, sandały, pantofle damskie, ochraniacze na buty, wysokie chodaki, niskie chodaki.

(111) **206799** (220) 2007 02 27 (210) 321885
 (151) 2008 06 12 (441) 2007 06 11
 (732) Przedsiębiorstwo Handlowo-Usługowo-Produkcyjne „ENAN” Andrzej Nowakowski, Bielawa, PL.
 (540)



Kolor znaku: biały, czarny, żółty
 (531) 27.5.1, 29.1.13
 (510), (511) **09** baterie, ładowarki do akumulatorów, akumulatory do notebooków, telefonów komórkowych, akumulatory do telefonów stacjonarnych bezprzewodowych, zasilacze, przetwornice napięcia, akumulatory.

(111) **206800** (220) 2007 02 27 (210) 321911
 (151) 2008 06 03 (441) 2007 06 11
 (732) Reckitt & Colman (Overseas) Limited, Hull, GB.
 (540) STREPSETS
 (510), (511) **05** preparaty i substancje farmaceutyczna, słodzące o działaniu leczniczym, **30** słodzące niemedyczne.

(111) **206801** (220) 2007 02 27 (210) 321914
 (151) 2008 05 28 (441) 2007 06 11
 (732) G+J Gruner+Jahr Polska Spółka z o.o. & Co., Spółka Komandytowa, Warszawa, PL.
 (540) Kobiety sobie radzą
 (510), (511) **09** nagrane dyskiety, dyski optyczne, taśmy magnetyczne audio i audio-wideo, filmy, programy komputerowe, moduły ładowalne z publikacjami w formie elektronicznej, magnetyczne i optyczne nośniki danych, karty magnetyczne z zakodowanymi danymi oraz karty z wbudowanym chipem z zakodowanymi danymi, **16** dzienniki, czasopisma, książki, fotografie, papeteria, artykuły biurowe, **35** publikacja tekstów reklamowych za pośrednictwem Internetu i komputerowych baz danych, reklama, także za pośrednictwem Internetu i komputerowych baz danych, prenumerata prasy, **38** usługi w zakresie przekazu wydawnictw prasowych za pomocą sieci telekomunikacyjnych, sieci komputerowych, łączny satelitarnych oraz innych środków łączności, transmisja danych, **39** dystrybucja czasopism i gazet, **41** produkcja programów telewizyjnych i radiowych, organizowanie

konkursów, publikowanie tekstów innych niż reklamowe, usługi rozrywkowe i edukacyjne, świadczone również za pośrednictwem Internetu i komputerowych baz danych, obejmujące: prezentację muzyki na żywo, prezentację nagrań muzycznych, pokazy filmowe, prezentację programów typu talk-show, prezentację programów zarejestrowanych na płytach, taśmach wideo, dyskach kompaktowych, nagrań wideo, filmów, programów telewizyjnych i radiowych, informacja o rozrywce za pośrednictwem Internetu i komputerowych baz danych, usługi klubów nocnych, **42** programowanie komputerowe.

(111) **206802** (220) 2007 02 27 (210) 321919
 (151) 2008 05 28 (441) 2007 06 11
 (732) G+J Gruner+Jahr Polska Sp. z o.o. & Co., Spółka Komandytowa, Warszawa, PL.
 (540)



Kolor znaku: czerwony, biały
 (531) 27.5.1, 29.1.1, 29.1.6
 (510), (511) **09** nagrane dyskiety, dyski optyczne, taśmy magnetyczne audio i audio-wideo, filmy, programy komputerowe, moduły ładowalne z publikacjami w formie elektronicznej, magnetyczne i optyczne nośniki danych, karty magnetyczne z zakodowanymi danymi oraz karty z wbudowanym chipem z zakodowanymi danymi, **16** dzienniki, czasopisma, książki, fotografie, papeteria, artykuły biurowe, **35** publikacja tekstów reklamowych za pośrednictwem Internetu i komputerowych baz danych, reklama, także za pośrednictwem Internetu i komputerowych baz danych, prenumerata prasy, **38** usługi w zakresie przekazu wydawnictw prasowych za pomocą sieci telekomunikacyjnych, sieci komputerowych, łączny satelitarnych oraz innych środków łączności, transmisja danych, **39** dystrybucja czasopism i gazet, **41** produkcja programów telewizyjnych i radiowych, organizowanie konkursów, publikowanie tekstów innych niż reklamowe, usługi rozrywkowe i edukacyjne, świadczone również za pośrednictwem Internetu i komputerowych baz danych, obejmujące: prezentację muzyki na żywo, prezentację nagrań muzycznych, pokazy filmowe, prezentację programów typu talk-show, prezentację programów zarejestrowanych na płytach, taśmach wideo, dyskach kompaktowych, nagrań wideo, filmów, programów telewizyjnych i radiowych, informacja o rozrywce za pośrednictwem Internetu i komputerowych baz danych, usługi klubów nocnych, **42** programowanie komputerowe.

(111) **206803** (220) 2007 02 27 (210) 321925
 (151) 2008 05 19 (441) 2007 06 11
 (732) Cadbury Wedel Spółka z ograniczoną odpowiedzialnością, Warszawa, PL.
 (540) I JESTEŚ W NIEBIE
 (510), (511) **30** niemedyczne słodzące, czekolada, słodzące na bazie czekolady, słodzące na bazie cukru, słodzące mrożone, ciasta i ciastka.

(111) **206804** (220) 2007 02 27 (210) 321928
 (151) 2008 05 19 (441) 2007 06 11
 (732) Tom Liu, Warszawa, PL.
 (540)



(531) 26.1.12, 26.4.9, 28.3.0

(510), (511) **09** urządzenia biurowe i komputery, urządzenia telekomunikacyjne, urządzenia do nagrywania, transmisji lub reprodukcji dźwięku lub obrazu, magnetyczne i optyczne nośniki danych, płyty z nagraniami, telewizory, radia, monitory, odzież ochronna i specjalna, **35** usługi pośrednictwa pracy, usługi rekrutacji pracowników, usługi reklamowe i usługi pomocy w zarządzaniu przedsiębiorstwami, **36** usługi zarządzania nieruchomościami, usługi finansowe, **37** usługi budowlane, usługi budowy dróg, **43** usługi hotelarskie, usługi restauracyjne, **44** uprawa kwiatów i warzyw, hodowla zwierząt.

(111) **206805** (220) 2007 02 27 (210) 321929
 (151) 2008 05 19 (441) 2007 06 11
 (732) Firma Handlowo-Usługowo-Produkcyjna Patucha i Jagiełło Spółka Jawna, Jaworzno, PL.
 (540)



Kolor znaku: czerwony, żółty, czarny

(531) 9.1.10, 24.9.2, 26.1.2, 26.2.3, 27.5.1, 27.7.1, 29.1.13

(510), (511) **29** przetwory kwaszone, kapusta kwaszona, ogórek kwaszony, przecier ogórkowy, wyroby pasteryzowane, buraczki pasteryzowane, kapusta kwaszona pasteryzowana, kapusta czerwona z jabłkiem pasteryzowana, koncentraty: żurek śląski, żurek staropolski, barszcz biały, barszcz czerwony, żurek staropolski o smaku szynki, żurek staropolski o smaku bekonu, kapusta sałatkowa: kapusta kwaszona pasteryzowana, sałatki owocowe, warzywa i jarzyny konserwowe, ogórki konserwowe, ogórki kanapkowe, sałatka ogórkowa szwedzka, sałatka wielowarzywna, sałatka grecka, buraczki obiadowe konserwowe wiórki, buraczki obiadowe krążki, bulion, koncentraty na bulion, preparaty do produkcji bulionu, cebula konserwowana, dżemy, fasolka konserwowa, koncentrat pomidorowy, groszek konserwowy, grzyby konserwowane, przecier jabłkowy, zupy, zupy jarzynowe, przetwory jarzynowe, konserwy z warzywami, korniszony, korniszony z jarzynami w occie, mrożone owoce, oliwki konserwowane, owoce konserwowane, sałatki warzywne, sałatki owocowe, przecier pomidorowy, przecier jabłkowy, rosół, koncentraty na rosół, rośliny strączkowe konserwowane, soki roślinne do gotowania, soczewica konserwowana, soja konserwowana spożywcza, soki roślinne do gotowania, trufle konserwowane, warzywa gotowane, warzywa konserwowane, warzywa puszkowane, warzywa suszone, sałatki warzywne, zioła ogrodowe konserwowane, składniki do sporządzenia zupy, przetwory na zupy jarzynowe, żywność.

(111) **206806** (220) 2007 02 27 (210) 321934
 (151) 2008 06 09 (441) 2007 06 11
 (732) Polski Koncern Naftowy ORLEN S.A., Płock, PL.
 (540)

BIZNEStank

Kolor znaku: szary, czerwony

(531) 27.5.1, 29.1.13

(510), (511) **04** paliwa, gazy płynne, benzyny silnikowe, oleje napędowe, oleje opałowe, oleje przemysłowe, biopaliwa, oleje silnikowe, paliwa lotnicze, smary, **09** odczytywane przez maszyny karty przenoszące zakodowane informacje, zautomatyzowany sprzęt do odczytywania kart oraz wydobywania danych z kart, kodowane karty magnetyczne upoważniające do zakupów na kredyt, karty identyfikacyjne, karty zawierające aktywne komponenty i będące nośnikami danych, karty stałego klienta, karty debetowe, karty rabatowe, **16** publikacje drukowane, materiały drukowane, magazyny, talony, kwity, etykiety papierowe, nalepki, materiały piśmienne, ręczne urządzenia drukujące, stemple do użytku biurowego, segregatory do akt, czeki podróżne, materiały szkoleniowe i instruktażowe,

materiały z tworzyw sztucznych do pakowania (nie ujęte w innych klasach), folia polipropylenowa do pakowania, **35** usługi w zakresie organizacji i zarządzaniem programów lojalnościowych dla klientów, usługi w zakresie zarządzania zakupami i transakcjami, usługi w zakresie zarządzania zakupami i transakcjami, usługi dotyczące prowadzenia ksiąg rachunkowych i wyciągów z kont, usługi dotyczące kupowania i zapłaty za paliwa do pojazdów mechanicznych i usług świadczonych przez stacje benzynowe oraz stacje obsługi pojazdów, usługi związane z prowadzeniem hurtowni: paliw, olejów i wszelkich akcesoriów samochodowych oraz sklepów na stacjach paliwowych w zakresie towarów: artykułów spożywczych, przemysłowych, papierniczych, czasopism, książek, map, atlasów samochodowych oraz innych artykułów powszechnego użytku, reklama radiowa, telewizyjna, reklama za pośrednictwem sieci komputerowej, reklama prasowa, rozpowszechnianie materiałów reklamowych, **36** usługi w zakresie obsługi czeków podróżnych, usługi w zakresie wydawania, promowania i obsługi kart kredytowych i debetowych, usługi w zakresie obsługi kart identyfikacyjnych, kart upoważniających do zakupów, kart rabatowych, usługi w zakresie rozliczeń finansowych transakcji, usługi dotyczące elektronicznego transferu kapitału, dostarczanie informacji o stanie konta i sporządzanie analiz na temat wszystkich powyższych usług, usługi dotyczące rozliczeń finansowych, pośrednictwo przy sprzedaży na kredyt i rozrachunku bezgotówkowego, **37** usługi w zakresie prowadzenia stacji obsługi samochodów, w tym konserwacja i naprawa pojazdów, usługi dotyczące smarowania pojazdów mechanicznych, czyszczenia i polerowania, mycia i zabezpieczania przed korozją, malowania pojazdów mechanicznych, wulkanizacji i naprawy przebitych opon, **39** usługi w zakresie dystrybucji paliw i olejów, **43** usługi gastronomiczne na stacjach paliwowych, bary szybkiej obsługi, restauracje samoobsługowe, restauracje, kawiarnie, usługi hotelarskie.

(111) **206807** (220) 2007 02 27 (210) 321937
 (151) 2008 06 09 (441) 2007 06 11
 (732) Zakład Produkcyjno-Handlowy "PLONWIT" Piotr Marszałek, Dębno, PL.
 (540)



Kolor znaku: żółty, biały, czarny

(531) 5.3.11, 26.11.1, 27.5.1, 29.1.13

(510), (511) **01** nawozy rolnicze, nawozy ogrodnicze i inne odżywki dla roślin.

(111) **206808** (220) 2007 02 28 (210) 321944
 (151) 2008 06 09 (441) 2007 06 11
 (732) FERTIGO Celina Koch, Suchy Las, PL.
 (540) Doktor O'grodnik

(510), (511) **01** nawozy, nawozy użyźniające glebę, nawozy dla rolnictwa, sole [nawozy], wodorosty [nawozy], nawozy azotowe, fosforany [nawozy], superfosfaty [nawozy], **05** środki do zwalczania robactwa, chwastobójcze, owadobójcze, fungicydy, pestycydy, herbicydy, **35** sprzedaż hurtowa oraz detaliczna prowadzona w sklepach, hurtowniach oraz na stronie Web: nawozów, nawozów użyźniających glebę, nawozów dla rolnictwa, soli [nawozów], wodorostów [nawozów], nawozów azotowych, fosforanów [nawozów], superfosfatów [nawozów], środków do zwalczania robactwa, środków chwastobójczych, owadobójczych, fungicydów, pestycydów, herbicydów.

(111) **206809** (220) 2007 02 28 (210) 321962
 (151) 2008 06 10 (441) 2007 06 11
 (732) Polsko-Amerykańska Fundacja Doradztwa dla Małych Przedsiębiorstw, Warszawa, PL.

(540)



Kolor znaku: srebrny i odcienie, brązowy i odcienie

(531) 5.7.13, 26.15.7, 29.1.12

(510), (511) **35** usługi w zakresie rozpowszechniania materiałów reklamowych, **41** usługi organizowania konkursów.

(111) **206810** (220) 2007 02 28 (210) 321972
 (151) 2008 05 29 (441) 2007 06 11
 (732) LU Polska S.A., Warszawa, PL.
 (540)

Kolor znaku: fioletowy

(531) 24.17.4, 27.5.1, 29.1.5

(510), (511) **30** herbata, paszteciki (słodkie lub słone), ciastka (słodkie lub słone), ciasteczka, produkty zbożowe, płatki śniadaniowe, dania gotowe częściowo lub całkowicie zrobione z wyrobów piekarniczych, chleb, sucharki, herbatniki (słodkie lub słone), wafle, wafle naleśnikowe, wszystkie te produkty zwykłe i/lub z polewą i/lub nadziewane i/lub aromatyzowane, słone lub słodkie przekąski z herbatników, wyrobów piekarniczych, ciasta, rzadkiego ciasta, wyroby cukiernicze, słodczyce, batony, lody, kremy mrożone, słodkie sosy, wszystkie wyżej wymienione produkty z/lub bez aromatów owocowych lub zawierające owoce.

(111) **206811** (220) 2007 02 28 (210) 321974
 (151) 2008 05 29 (441) 2007 06 11
 (732) Tata Sons Limited An Indian Company Manufactures & Merchants, Mumbai, IN.
 (540) TATA ELEGANTE
 (510), (511) **12** pojazdy lądowe i części do nich zawarte w klasie 12.

(111) **206812** (220) 2007 02 28 (210) 321979
 (151) 2008 05 28 (441) 2007 06 11
 (732) MABELLE Marzena Bielak, Kobyłka, PL.
 (540) KWINTESENCJA
 (510), (511) **03** kosmetyki.

(111) **206813** (220) 2007 03 02 (210) 322066
 (151) 2008 06 13 (441) 2007 06 11
 (732) Zakłady Tłuszczowe „WERBLIŃSKI” Janusz Werbliński, Jedlec, PL.
 (540)

Kolor znaku: niebieski, czerwony

(531) 1.15.11, 27.5.1, 29.1.12

(510), (511) **29** smalec, tłuszcze zwierzęce.

(111) **206814** (220) 2007 03 02 (210) 322085
 (151) 2008 06 05 (441) 2007 06 11
 (732) DRUTMET PPHU Waszak Marek, Września, PL.
 (540)

Kolor znaku: czarny, czerwony

(531) 26.1.1, 26.4.1, 26.5.1, 26.7.3, 26.7.5, 27.5.1, 29.1.12

(510), (511) **06** drut metalowy i wyroby metalowe z drutu, sztaby, pręty i profile ciągnięte metalowe, **39** usługi transportowe samochodami ciężarowymi dla osób trzecich, **40** usługi obróbki materiałowej w zakresie przeciągania drutów.

(111) **206815** (220) 2007 03 05 (210) 322129
 (151) 2008 06 12 (441) 2007 06 11
 (732) „DREWGÓR” S. Walczak i Spółka Spółka Jawna, Gorzów Wlkp., PL.
 (540)

Kolor znaku: pomarańczowy, biały, czarny

(531) 7.1.24, 27.5.1, 29.1.13

(510), (511) **04** drewno opałowe, brykiety drewna, podpałki, węgiel, brykiety węgla, mazut, oleje palne, **11** kotły na paliwa stałe, kotły retortowe, kotły mialowe, kotły stalowe z dolnym spalaniem, kotły stalowe z górnym spalaniem, kotły żeliwne, kotły tłokowo-mialowe, kotły gazowe, kotły olejowe, pompy ciepłe, grzejniki, zawory termostaticzne (części instalacji ogrzewniczych), zawory regulujące poziom w zbiornikach, **37** usługi instalacyjne, montaż pieców grzewczych, **42** doradztwo techniczne w zakresie technologii grzewczej.

(111) **206816** (220) 2007 03 05 (210) 322171
 (151) 2008 06 05 (441) 2007 06 11
 (732) GSG Spółka z ograniczoną odpowiedzialnością, Szczecin, PL.
 (540) ANTHIUM DIOXIDE-5% stabilizowany roztwór ditlenku chloru
 (510), (511) **05** dezynfekcyjny środek chemiczny.

(111) **206817** (220) 2007 03 05 (210) 322173
 (151) 2008 06 05 (441) 2007 06 11
 (732) Curyło-Asterix S.A., Kraków, PL.
 (540)

Kolor znaku: granatowy, czerwony, czarny

(531) 27.5.1, 29.1.13

(510), (511) **29** sery typu ricotta.

(111) **206818** (220) 2007 03 05 (210) 322174
 (151) 2008 06 05 (441) 2007 06 11
 (732) SYNERGIS Spółka z ograniczoną odpowiedzialnością, Grodzisk Mazowiecki, PL.
 (540)

Kolor znaku: ciemnoniebieski, biały

(531) 24.17.1, 26.1.2, 27.5.1, 29.1.4, 29.1.6

(510), (511) **39** transport i wyładunek odpadów, **40** recykling odpadów i odpadków, unieszkodliwianie odpadów (przetwarzanie).

(111) **206819** (220) 2007 03 05 (210) 322181
(151) 2008 06 05 (441) 2007 06 11
(732) Syngenta Participations AG, Basel, CH.
(540)

AGRICLUB

Kolor znaku: niebieski, zielony

(531) 5.7.2, 27.5.1, 29.1.3, 29.1.4

(510), (511) **01** środki ochrony roślin, środki chemiczne dla rolnictwa, **16** artykuły biurowe, materiały papiernicze, broszury, okładki na dokumenty, druki, gazety, papeterie, katalogi, koperty, papier listowy, notesy, karty pocztowe, kartki okolicznościowe, gadzety reklamowe, takie jak: długopisy, ołówki, pióra, bloczki do pisania, obwoluty, **41** organizowanie rolniczych zajęć terenowych, usługi w zakresie organizowania konkursów, loterii, organizowanie i prowadzenie konferencji, **43** usługi w zakresie prowadzenia kawiarni, domów turystycznych, pensjonatów.

(111) **206820** (220) 2007 03 05 (210) 322182
(151) 2008 06 05 (441) 2007 06 11
(732) Syngenta Participations AG, Basel, CH.
(540)

AGRICLUB

Chronimy Twoje hektary!

Kolor znaku: niebieski, zielony

(531) 5.7.2, 27.5.1, 29.1.3, 29.1.4

(510), (511) **01** środki ochrony roślin, środki chemiczne dla rolnictwa, **16** artykuły biurowe, materiały papiernicze, broszury, okładki na dokumenty, druki, gazety, papeterie, katalogi, koperty, papier listowy, notesy, karty pocztowe, kartki okolicznościowe, gadzety reklamowe, takie jak: długopisy, ołówki, pióra, bloczki do pisania, obwoluty, **41** organizowanie rolniczych zajęć terenowych, usługi w zakresie organizowania konkursów, loterii, organizowanie i prowadzenie konferencji, **43** usługi w zakresie prowadzenia kawiarni, domów turystycznych, pensjonatów.

(111) **206821** (220) 2007 03 05 (210) 322197
(151) 2008 06 12 (441) 2007 06 11
(732) AMIS MEDICA Spółka z o.o., Warszawa, PL.
(540) Ladyvita

(510), (511) **03** środki wybielające i inne substancje stosowane w praniu, środki do czyszczenia, polerowania, szorowania i ścierania, mydła, środki perfumeryjne, olejki eteryczne, kosmetyki, płyny do pielęgnacji włosów, środki do czyszczenia zębów, **05** produkty farmaceutyczne i weterynaryjne, środki sanitarne do celów medycznych, substancje dietetyczne do celów leczniczych, żywność dla niemowląt, plastry, materiały opatrunkowe, materiały do plombowania zębów, woski dentystyczne, środki odkażające, środki do zwalczania robactwa, fungicydy, herbicydy, **30** kawa, herbata, kakao, cukier, ryż, tapioka, sago, kawa nienaturalna, mąka i produkty zbożowe, chleb, wyroby cukiernicze i słodczyce, lody, miód, melasa (syropy), drożdże, proszek do pieczenia, sól, musztarda, ocet, sosy (przyprawy), przyprawy, lód, **32** piwo, wody mineralne i gazowane oraz inne napoje bezalkoholowe, napoje owocowe i soki owocowe, syropy i inne preparaty do produkcji napojów, **44** usługi medyczne, usługi weterynaryjne, higiena i troska o urodę istot ludzkich lub zwierząt, usługi dla rolnictwa, ogrodnictwa i leśnictwa.

(111) **206822** (220) 2007 03 05 (210) 322211
(151) 2008 05 29 (441) 2007 06 11
(732) HOME.PL Jurczyk, Stypuła, Kapcio Spółka Jawna, Szczecin, PL.
(540) home.pl by zaistnieć w sieci

(510), (511) **35** usługi w zakresie komputerowych baz danych: pozyskiwanie danych, systematyzacja danych, komputerowe zarządzanie plikami, sortowanie danych w bazach komputerowych, kompilacja informacji, doradztwo specjalistyczne w sprawach działalności gospodarczej, usługi agencji reklamowej, powielanie dokumentów, usługi maszynopisania, prace biurowe, zgrupowanie na rzecz osób trzecich różnych towarów, w tym: komputery, części do komputerów, podzespoły, osprzęt komputerowy, urządzenia peryferyjne, programy komputerowe, gry komputerowe, magnetyczne, cyfrowe nośniki danych, aparaty fotograficzne cyfrowe i kamery cyfrowe, telefony i centrale telefoniczne, telefony komórkowe, przenośne odtwarzacze muzyczne, urządzenia do łączności bezprzewodowej pozwalające nabywcy wygodnie oglądać i kupować te towary: w sklepie, w hurtowni, z katalogu różnych artykułów, na stronie internetowej, za pośrednictwem usługi elektronicznej, za pośrednictwem systemu telezakupów, wykorzystując zamówienie korespondencyjne, używając środków telekomunikacji, zgrupowanie na rzecz osób trzecich różnych usług pozwalające nabywcy wygodnie zapoznawać się z informacjami o tych usługach i je kupować: w sklepie, w hurtowni, z katalogu różnych artykułów, na stronie internetowej, za pośrednictwem usługi elektronicznej, za pośrednictwem systemu telezakupów, wykorzystując zamówienie korespondencyjne, używając środków telekomunikacji, informacja o działalności gospodarczej, handlu, reklamie, promocji, lokalizacji obiektów, agencje informacji handlowej, informacja o powyższych usługach, **38** usługi telekomunikacyjne, usługi w zakresie zapewniania dostępu do informacji i komunikacji w trybie on-line, usługi w zakresie przesyłania danych, w tym przy pomocy terminali komputerowych, przesyłanie informacji tekstowej i obrazowej, usługi w zakresie rejestracji i utrzymywania serwerów wirtualnych, kont poczty elektronicznej, serwisów internetowych, usługi transmisji danych i wiadomości, usługi portalu internetowego, elektroniczny serwis informacji typu on-line polegający na tworzeniu, prowadzeniu baz danych i udostępnianiu informacji z możliwością elektronicznego przyjmowania i przekazywania wiadomości, obsługa klientów przy wykorzystaniu sieci komunikacji elektronicznej, w tym sieci Internet, umożliwiająca dostarczanie klientom informacji oraz otrzymywanie informacji od klientów, gromadzenie i rozpowszechnianie wiadomości poprzez sieci komunikacyjne, w tym sieć telewizyjną, satelitarną i Internet, agencje informacyjne w zakresie wiadomości i aktualności, biuletyny elektroniczne, informacja o powyższych usługach, **42** usługi informatyczne w zakresie: opracowywania, wypożyczenia, aktualizacji oprogramowania komputerowego, doradztwo w zakresie systemów informatycznych, sprzętu komputerowego, Internetu, usługi w zakresie projektowania serwisów internetowych, administrowanie stronami komputerowymi, projektowanie stylu i struktur stron internetowych, graficzne opracowywanie stron www, usługi graficzne, modernizacja sprzętu komputerowego, systemów informatycznych oraz telekomunikacyjnych, dzierżawa domen internetowych, udostępnianie domen internetowych, przenoszenie praw do domen internetowych, rejestrowanie na rzecz osób trzecich domen internetowych, odpłatne udostępnianie czasu dostępu do komputerowych baz danych, odpłatne udostępnianie czasu dostępu do komputerów w celu przetwarzania danych, odzyskiwanie danych, w tym komputerowych baz danych, usługi kawiarni internetowych, informacja o powyższych usługach.

(111) **206823** (220) 2007 03 05 (210) 322219
(151) 2008 06 12 (441) 2007 06 11
(732) SAMODZIELNY PUBLICZNY WOJEWÓDZKI SZPITAL
CHIRURGII URAZOWEJ im. dr Janusza Daaba w Piekarach Śląskich,
Piekary Śląskie, PL.
(540)



Kolor znaku: zielony, biały

(531) 5.5.19, 5.5.20, 12.1.1, 26.13.25, 29.1.12

(510), (511) **35** prowadzenie aptek i/lub prowadzenie sklepów z produktami farmaceutycznymi, rozpowszechnianie materiałów infor-

macyjnych i reklamowych w zakresie leczenia profilaktyki i promocji zdrowia, **41** usługi w zakresie profilaktyki zdrowotnej i promocji zdrowia świadczone poprzez organizowanie szkoleń, konferencji, zjazdów, sympozjów, usługi wydawnicze w zakresie profilaktyki zdrowotnej, usługi szkoleniowe dla personelu medycznego, działalność naukowo-dydaktyczna, **44** kompleksowe, stacjonarne, szpitalne usługi medyczne w zakresie chirurgii urazowo-ortopedycznej, usługi w zakresie badań diagnostycznych, laboratoryjnych, bakteriologicznych i analityki medycznej, usługi ambulatoryjne, lekarskie, pielęgniarskie, orzekanie i opiniowanie o stanie zdrowia, usługi rehabilitacji, rehabilitacji leczniczej, balneologii i medycyny fizykalnej oraz fizykoterapii.

(111) **206824** (220) 2007 03 06 (210) 322237
(151) 2008 06 12 (441) 2007 06 11
(732) Avantis S.A., Warszawa, PL.

(540) mFolder
(510), (511) **35** usługi reklamowe i promocyjne, reklama za pośrednictwem sieci komputerowej, publikowanie tekstów reklamowych, rozpowszechnianie materiałów reklamowych, komputerowe bazy danych, wyszukiwanie informacji w plikach komputerowych dla osób trzecich, komputerowe zarządzanie plikami, **38** usługi telekomunikacyjne, przesyłanie informacji tekstowej i obrazowej za pomocą systemów teleinformatycznych, dostarczanie treści do serwisów funkcjonujących w sieciach telefonii stacjonarnej i komórkowej, połączenia i trasy połączeń dla telekomunikacji, telefonia komórkowa, **41** konkursy, loterie, gry.

(111) **206825** (220) 2007 03 06 (210) 322238
(151) 2008 06 12 (441) 2007 06 11
(732) Avantis S.A., Warszawa, PL.

(540) Smart Mobile Targeting
(510), (511) **35** usługi reklamowe i promocyjne, reklama za pośrednictwem sieci komputerowej, publikowanie tekstów reklamowych, rozpowszechnianie materiałów reklamowych, komputerowe bazy danych, wyszukiwanie informacji w plikach komputerowych dla osób trzecich, komputerowe zarządzanie plikami, **38** usługi telekomunikacyjne, przesyłanie informacji tekstowej i obrazowej za pomocą systemów teleinformatycznych, dostarczanie treści do serwisów funkcjonujących w sieciach telefonii stacjonarnej i komórkowej, połączenia i trasy połączeń dla telekomunikacji, telefonia komórkowa, **41** konkursy, loterie, gry, **42** administrowanie sieciowymi stronami komputerowymi, konwersja danych przez programy komputerowe, oprogramowanie komputerowe, projektowanie systemów informatycznych, tworzenie i utrzymywanie stron internetowych dla osób trzecich.

(111) **206826** (220) 2007 03 07 (210) 322271
(151) 2008 06 12 (441) 2007 06 11
(732) IMPOL Spółka z o.o., Kraków, PL.
(540)



Kolor znaku: czarny, biały, czerwony
(531) 26.1.1, 26.4.2, 26.4.4, 27.5.1, 29.1.13
(510), (511) **35** sprzedaż hurtowa i detaliczna telefonów komórkowych oraz akcesoriów związanych z telefonią komórkową w salonach sprzedaży, **36** zarządzanie nieruchomościami, wynajmowanie mieszkań, wynajmowanie pomieszczeń biurowych, **38** telefonia komórkowa.

(111) **206827** (220) 2007 03 07 (210) 322277
(151) 2008 06 06 (441) 2007 06 11
(732) „GM Distribution” Spółka z o.o., Warszawa, PL.

(540) MINI HITY
(510), (511) **09** dyski kompaktowe optyczne, wideo kasety, płyty fonograficzne, video kasety z gramami, dyski do rejestracji dźwięku, dyski kompaktowe audio-wideo, dyski kompaktowe nośniki danych,

dyski optyczne, dyski do nagrywania dźwięku, taśmy do nagrywania dźwięku, urządzenia do czyszczenia płyt fonograficznych, filmy animowane rysunkowe.

(111) **206828** (220) 2007 03 07 (210) 322278
(151) 2008 06 06 (441) 2007 06 11
(732) „GM Distribution” Spółka z o.o., Warszawa, PL.

(540) PLATYNOWE PRZEBOJE
(510), (511) **09** dyski kompaktowe optyczne, wideo kasety, płyty fonograficzne, video kasety z gramami, dyski do rejestracji dźwięku, dyski kompaktowe audio-wideo, dyski kompaktowe nośniki danych, dyski optyczne, dyski do nagrywania dźwięku, taśmy do nagrywania dźwięku, urządzenia do czyszczenia płyt fonograficznych, filmy animowane rysunkowe.

(111) **206829** (220) 2007 03 12 (210) 322418
(151) 2008 06 10 (441) 2007 06 25
(732) Chemiczno-Farmaceutyczna Spółdzielnia Pracy „ESPEFA”, Kraków, PL.

(540)



Kolor znaku: niebieski, biały, granatowy, czerwony, czarny
(531) 2.5.1, 24.15.13, 27.5.1, 29.1.14
(510), (511) **05** wyroby farmaceutyczne, leki.

(111) **206830** (220) 2007 03 12 (210) 322420
(151) 2008 06 10 (441) 2007 06 25
(732) Chemiczno-Farmaceutyczna Spółdzielnia Pracy „ESPEFA”, Kraków, PL.

(540)



Kolor znaku: czerwony, biały, granatowy, czarny
(531) 2.5.1, 24.15.13, 27.5.1, 29.1.14
(510), (511) **05** wyroby farmaceutyczne, leki.

(111) **206831** (220) 2007 03 12 (210) 322426
(151) 2008 06 23 (441) 2007 06 25
(732) NET POLSKA Piotr Szczęsny, Szczecin, PL.

(540)



Kolor znaku: czerwony, ciemnoszary, jasnoszary, biały
(531) 26.4.1, 27.5.1, 29.1.13
(510), (511) **09** programy komputerowe, programy komputerowe systemu operacyjnego, magnetyczne i optyczne nośniki danych w tym płyty i dyski z nagraniem programami komputerowymi, **42** opracowywanie programów komputerowych i baz danych, po-

wielanie oprogramowania komputerowego, odzyskiwanie danych komputerowych, usługi serwisowe związane z instalowaniem programów komputerowych.

(111) **206832** (220) 2007 03 12 (210) 322476
(151) 2008 06 24 (441) 2007 06 25

(732) Wydawnictwo „CZTERY GŁOWY” S.C. Sławomir Kuchta, Jacek Perczyński, Gdańsk, PL.

(540) memobox

(510), (511) **16** afisze, plakaty, albumy, tablice arytmetyczne, atlasy, artykuły biurowe z wyjątkiem mebli, blankiety, bloczki do pisania, broszury, czasopisma, diagramy, okładki na dokumenty, druki, materiały drukowane, folia z tworzywa sztucznego do pakowania, fotografie, ramki do fotografii, globusy ziemskie, druki i odbitki graficzne, indeksy, skorowidze, kalendarze, kalkomanie, obwoluty i oprawy na luzne kartki, wyroby z kartonu, karton do celów papierniczych, karty jako artykuły papiernicze, karton z miazgi drzewnej jako artykuły papiernicze, rury z kartonu, karty indeksowe, karty pocztowe, kasetki ozdobne na papeterię jako artykuły biurowe, kasetki na stemple i pieczętki, katalogi, klamry, zaciski do papieru, książki w tym do nauczania, zakładki do książek, mapy, materiały piśmienne, matryce, materiały do modelowania, nalepki, materiały do nauczania z wyjątkiem aparatów, notatniki, opakowania jako artykuły papiernicze, papier do pakowania, torby do pakowania z papieru lub z tworzyw sztucznych, artykuły papiernicze, przyrządy do pisania, plany, podpórki do utrzymywania rzędu książek w pozycji pionowej, przybory do pisania jako materiały piśmienne i zestawy, przybory szkolne jako artykuły piśmienne, przyciski do papieru, materiały przyklepne do celów papierniczych lub do użytku domowego, pudełka kartonowe lub papierowe, rysunki, segregatory jako artykuły biurowe, stemple jako pieczętki, szablony jako artykuły piśmienne, teczki jako artykuły biurowe, zeszyty, **20** kartoteki jako meble, kasety drewniane lub z tworzyw sztucznych, ramy do obrazów, tablice na ogłoszenia, pojemniki do pakowania z tworzyw sztucznych, pudełka drewniane lub z tworzyw sztucznych, skrzynie niemetalowe, skrzynki na zabawki, **28** karty do gry, karty do bingo, gry zawarte w klasie 28, klocki jako zabawki, układanki, zabawki.

(111) **206833** (220) 2007 03 13 (210) 322530
(151) 2008 06 09 (441) 2007 06 25

(732) Polski Koncern Naftowy ORLEN Spółka Akcyjna, Płock, PL.

(540)



Kolor znaku: jasnoróżowy, biały, czerwony i odcienie, szary

(531) 3.7.19, 18.1.7, 26.1.1, 26.4.2, 27.5.1, 29.1.14

(510), (511) **04** paliwa, gazy płynne, benzyny silnikowe, oleje napędowe, oleje opałowe, oleje przemysłowe, biopaliwa, oleje silnikowe, paliwa lotnicze, smary, **09** odczytywane przez maszyny karty przenoszące zakodowane informacje, zautomatyzowany sprzęt do odczytywania kart oraz wydobywania danych z kart, kodowane karty magnetyczne upoważniające do zakupów na kredyt, karty identyfikacyjne, karty zawierające aktywne komponenty i będące nośnikami danych, karty stałego klienta, karty debetowe, karty rabatowe, **16** publikacje drukowane, materiały drukowane, magazyny, talony, kwity, etykiety papierowe, nalepki, materiały piśmienne, ręczne urządzenia drukujące, stemple do użytku biurowego, segregatory do akt, czeki podróżne, materiały szkoleniowe i instruktażowe, materiały z tworzyw sztucznych do pakowania (nie ujęte w innych klasach), folia polipropylenowa do pakowania, **35** usługi w zakresie organizacji i zarządzaniem programów lojalnościowych dla klientów, usługi w zakresie zarządzania zakupami i transakcjami, usługi w zakresie prowadzenia ksiąg rachunkowych i wyciągów z kont, usługi dotyczące kupowania i zapłaty za paliwa do pojazdów mechanicznych i usług

świadczonych przez stacje benzynowe oraz stacje obsługi pojazdów, usługi związane z prowadzeniem hurtowni: paliw, olejów i wszelkich akcesoriów samochodowych oraz sklepów na stacjach paliwowych w zakresie towarów: artykułów spożywczych, przemysłowych, papierniczych, czasopism, książek, map, atlasów samochodowych oraz innych artykułów powszechnego użytku, reklama radiowa, telewizyjna, reklama za pośrednictwem sieci komputerowej, reklama prasowa, rozpowszechnianie materiałów reklamowych, **36** usługi w zakresie obsługi czeków podróżnych, usługi w zakresie wydawania, promowania, obsługi kart kredytowych i debetowych, usługi w zakresie obsługi kart identyfikacyjnych, kart upoważniających do zakupów, kart rabatowych, usługi w zakresie rozliczeń finansowych transakcji, usługi dotyczące elektronicznego transferu kapitału, dostarczanie informacji o stanie konta i sporządzanie analiz na temat wszystkich powyższych usług, usługi dotyczące rozliczeń finansowych, pośrednictwo przy sprzedaży na kredyt i rozrachunku bezgotówkowego, **37** usługi w zakresie prowadzenia stacji obsługi samochodów w tym konserwacja i naprawa pojazdów, usługi dotyczące smarowania pojazdów mechanicznych, czyszczenia i polerowania, mycia i zabezpieczania przed korozją, malowania pojazdów mechanicznych, wulkanizacji i naprawy przebitych opon, **43** usługi gastronomiczne na stacjach paliwowych, bary szybkiej obsługi, restauracje samoobsługowe, restauracje, kawiarnie, usługi hotelarskie.

(111) **206834** (220) 2007 03 14 (210) 322545
(151) 2008 06 19 (441) 2007 06 25

(732) TERMETAL GLANER Spółka Jawna, Piła, PL.

(540)



Kolor znaku: niebieski, szary, jasnoszary, czarny

(531) 26.4.3, 27.5.1, 29.1.14

(510), (511) **02** farby, farby ognioodporne, farby wodne, pokosty, lakiery, emalie do malowania, barwniki, pigmenty, biel cynkowa, rozcieńczalniki do farb i lakierów, preparaty zabezpieczające metale, środki antykorozyjne, oleje i smary przeciwrzdzewne, **06** budowlane materiały metalowe, materiały konstrukcyjne metalowe, stal półprzetworzona, trudnościeralna, żaroodporna, nierdzewna, kwasoodporna, aluminium, cynk, miedź i mosiądz półprzetworzony, stopy metali nieszlachetnych, obudowy schodów metalowe, stopnie schodów metalowe, kraty metalowe, zgrzewane kraty pomostowe, kraty obramowane: kraty o zmniejszonym oczku, kraty przeciwpoślizgowe, kraty z wycięciami prostymi lub łukami, kraty w kształcie koła lub jego części, trapezu, wycinka pierścienia, trójkąta, kraty z dodatkowymi akcesoriami metalowymi: ramy z kotwami, ramy z zawiasami, uchwyty metalowe, kształtowniki metalowe, okucia do budownictwa metalowe, ościeżnice metalowe, płyty konstrukcyjne metalowe, materiały blacharskie dla budownictwa, blacha jako płyty i arkusze, metalowe: druty i pręty do zgrzewania, haki, kołki, kofnierze, listwy, nakrętki, nity, pierścienie, płaskowniki, pręty ze stali, pręty ogrodzeniowe metalowe, śruby, sworznie, taśma, uchwyty, uchwyty: hakowe i spinające, metalowe rusztowania elewacyjne, metalowe podesty dekarskie i podesty masztowe, **37** usługi budowlano-montażowe, modernizacyjne i remontowe w zakresie budownictwa ogólnego i przemysłowego, montaż i naprawy konstrukcji stalowych, montaż, naprawy i konserwacja zgrzewanych krat pomostowych, roboty ogólnobudowlane związane z montażem i wznoszeniem budynków i budowli z betonowych elementów prefabrykowanych, roboty inżynierskie lądowe i wodne, montaż i naprawy instalacji budowlanych, wykonywanie robót ogólnobudowlanych i remontów obiektów liniowych i rozdzielczych sieci wodociągowych, gazowych, centralnego ogrzewania, wentylacji, kanalizacyjnych, sanitarnych i elektrycznych, budowlane roboty izolacyjne, izolowanie budynków, stawianie rusztowań, budowlane roboty wykończeniowe: murowanie, tynkowanie, malowanie, tapetowanie, zakładanie stolarki budowlanej, rozbiórka i burzenie obiektów budowlanych, instalowanie, remonty, konserwacja maszyn i urządzeń budowlanych, **40** obróbka metali, powlekanie metali, nakładanie powłok na metale, pokrywanie warstwą cynku w procesie cynkowania zanurzeniowego (ogniowego), obróbka mechaniczna blach i elementów konstrukcji metalowych: gięcie

profiły proste i przestrzenne, gięcie walcowe na zimno blach, zwijanie blach w formy symetryczne i niesymetryczne, zginanie i kantowanie blach, cięcie blach lub elementów konstrukcji stalowych, obróbka powierzchni blach: polerowanie, platerowanie, obróbka mechaniczna metali: frezowanie, kucie, prasowanie, szlifowanie, śrutowanie, walcowanie, wiercenie, wypalanie, wytłaczanie, kowalstwo, ślusarstwo, sortowanie i rozdrabnianie złomu metali, obróbka odpadów, osadów pościelowych i zanieczyszczonych materiałów, utylizacja i unieszkodliwianie odpadów przemysłowych, recykling odpadów, kompletowanie konstrukcji stalowych i materiałów budowlanych na zamówienie.

(111) **206835** (220) 2007 03 14 (210) 322594
(151) 2008 05 28 (441) 2007 06 25
(732) WMR INVEST Sp. z o.o., Warszawa, PL.
(540)



Kolor znaku: żółty, pomarańczowy, czarny

(531) 24.9.3, 27.5.1, 29.1.13

(510), (511) **41** organizowanie balów i przyjęć, **43** usługi gastronomiczne realizowane w barach, kawiarniach, kafeteriach, restauracjach, snack barach, stołówkach, pensjonatach, przygotowywanie i dostawa dań na zamówienie, wypożyczanie krzeseł, stołów, bielizny i zastawy stołowej, wypożyczanie namiotów.

(111) **206836** (220) 2007 03 16 (210) 322744
(151) 2008 06 06 (441) 2007 06 25
(732) RANBAXY (POLAND) Spółka z o.o., Warszawa, PL.
(540) SORTABAX

(510), (511) **05** leki, produkty farmaceutyczne, weterynaryjne i higieniczne, materiały opatrunkowe.

(111) **206837** (220) 2007 03 20 (210) 322909
(151) 2008 06 18 (441) 2007 06 25
(732) SECO TOOLS AB, Fagersta, SE.
(540) DURATOMIC

(510), (511) **07** obrabiarki z napędem mechanicznym do obróbki metali, włączając narzędzia do frezowania, toczenia, wytaczania i wiercenia oraz wkładki do tych narzędzi.

(111) **206838** (220) 2007 03 20 (210) 322934
(151) 2008 06 03 (441) 2007 06 25
(732) „ADRIANO” Olgierd Konieczny, Gniezno, PL.
(540)



Kolor znaku: ciemnoniebieski, biały, błękitny

(531) 2.1.23, 2.1.25, 27.5.1, 29.1.13

(510), (511) **25** odzież, obuwie, nakrycia głowy, galanteria i konfekcja odzieżowa, **35** zgrupowanie na rzecz osób trzecich różnych towarów a zwłaszcza odzież, galanteria i konfekcja odzieżowa, wykończenia ozdobne do odzieży, obuwie, nakrycia głowy, artykuły z tworzywa sztucznych i naturalnych, biżuteria, kosmetyki pozwalające nabywcy wygodnie oglądać i kupować te towary w wyspecjalizowanym sklepie lub przez Internet oraz poprzez katalog sprzętu i oprogramowania komputerowego wykorzystując zamówienie korespondencyjne lub używając środków telekomunikacji, usługi promocyjne i marketingowe, usługi (agencje) eksportowe i importowe, pomoc handlowa i techniczna w zakresie organizowania i prowadzenia przedsię-

biorstwa również świadczona w ramach umowy franchisingowej, prowadzenie przedstawicielstw podmiotów zagranicznych w kraju oraz reklamy ich wyrobów, organizacja wystaw w celach handlowych lub reklamowych.

(111) **206839** (220) 2007 03 21 (210) 322941
(151) 2008 06 10 (441) 2007 06 25
(732) POLFARMEX S.A., Kutno, PL.

(540) koenade

(510), (511) **05** produkty farmaceutyczne, substancje dietetyczne do celów leczniczych.

(111) **206840** (220) 2007 03 21 (210) 322951
(151) 2008 06 10 (441) 2007 06 25
(732) The H.D. Lee Company, Inc., Wilmington, US.

(540) LEENIA

(510), (511) **16** czasopisma.

(111) **206841** (220) 2007 03 22 (210) 322984
(151) 2008 06 09 (441) 2007 06 25
(732) Zakład Krawiecki „CONTESSA” Teresa Konopka, Ratułów, PL.
(540)



Kolor znaku: srebrny, czarny

(531) 3.6.1, 3.6.11, 27.5.1, 29.1.12

(510), (511) **25** wyroby odzieżowe z materiałów naturalnych i sztucznych, odzież skórzana, odzież futrzana, kozuchy.

(111) **206842** (220) 2007 03 22 (210) 322993
(151) 2008 06 05 (441) 2007 06 25

(732) Przedsiębiorstwo CHEMISTIK M.Gadaj, B.Draczyński Spółka Jawna, Jaworzno, PL.

(540)



Kolor znaku: biały, niebieski, brązowy, żółty, czarny

(531) 24.15.2, 27.5.1, 29.1.15

(510), (511) **01** kleje inne niż do papieru lub do użytku domowego, preparaty do klejenia, preparaty do odklejania, silikony, żywice syntetyczne w stanie surowym, **06** pojemniki i opakowania metalowe, **16** kleje do papieru lub do użytku domowego i ich opakowania ujęte w tej klasie, taśmy samoprzylepne do celów papierniczych lub do użytku domowego.

(111) **206843** (220) 2007 03 22 (210) 322995
(151) 2008 05 29 (441) 2007 06 25

(732) BIO-ACTIVE DYSTRYBUCJA Sp. z o.o., Warszawa, PL.

(540) VEGE FRUIT

(510), (511) **30** herbata, **32** wody, napoje bezalkoholowe, soki.

(111) **206844** (220) 2007 03 22 (210) 323006
(151) 2008 06 03 (441) 2007 06 25

(732) STADA Arzneimittel AG, Bad Vilbel, DE.

(540) ABRESTAD

(510), (511) **05** produkty farmaceutyczne i weterynaryjne, produkty sanitarne do celów medycznych, substancje dietetyczne do celów medycznych, żywność dla niemowląt, plastry, materiały opatrunkowe, materiały do plombowania zębów, woski dentystryczne, środki odkażające, środki do zwalczania robactwa, fungicydy, herbicydy.

(111) **206845** (220) 2007 03 28 (210) 323314
 (151) 2008 06 23 (441) 2007 07 09
 (732) CANDIA, Lyon, FR.
 (540)



Kolor znaku: czerwony, różowy, biały, jasnoniebieski, granatowy, zielony

(531) 1.15.15, 1.15.21, 5.7.8, 8.3.1, 26.1.2, 27.5.1, 29.1.15
 (510), (511) **29** mleko i produkty mleczne.

(111) **206846** (220) 2007 04 16 (210) 323992
 (151) 2008 07 02 (441) 2007 07 23
 (732) Radosław Charubin, Białystok, PL.
 (540)



Kolor znaku: szary, czarny, biały, bordowy

(531) 8.1.18, 27.5.1, 29.1.14
 (510), (511) **30** lody spożywcze w proszku, lody spożywcze (środki wiążące do lodów), lody.

(111) **206847** (220) 2007 05 14 (210) 325162
 (151) 2008 07 10 (441) 2007 08 20
 (732) Fabryki Mebli „FORTE” Spółka Akcyjna, Ostrów Mazowiecka, PL.
 (540) SALVIA

(510), (511) **09** meble laboratoryjne, lusterka optyczne, lustra do kontroli pracy, dane na nośnikach optycznych, publikacje elektroniczne, dyski kompaktowe, karty magnetyczne, karty inteligentne, kasety wideo, wizjery do drzwi, elektryczne zamknięcia drzwiowe, zamki elektryczne, **20** meble biurowe, meble szkolne, meble stalowe, barki ruchome, bufety ruchome, wózki barowe ruchome do podawania herbaty, wózki meblowe, półki do bibliotek, biurka, gabloty komody, kontuary, kredensy, regały, sekretery, serwantki, toaletki, szafki dla aptek, szafki na lekarstwa, szafki niemetalowe do przechowywania żywności, spiżarki, kartoteki, półki do kartotek, pulpity, pulpity pod książki, fotele, fotele fryzjerskie, krzesła, wysokie krzesła dla dzieci, taborety, ławy, siedzenia, siedzenia metalowe, kanapy, kojce dla dzieci, kolebki, kołyski, łóżka, łóżka szpitalne, łóżka wodne nie do celów leczniczych, konstrukcje drewniane łóżek, kółka do łóżek samonastawne niemetalowe, osprzęt niemetalowy do łóżek, materace, materace do łóżek, materace nadmuchiwane powietrzem nie do celów leczniczych, pościel oprócz bielizny pościelowej, sienniki, podkładki nadmuchiwane powietrzem nie do celów leczniczych, poduszki, poduszki nadmuchiwane powietrzem nie do celów leczniczych, sofy, zagłówek, wałki, leżaki, śpiwory kempingowe, stoły, stoły do masażu, stoły kreślarskie, stoły metalowe, stoły rzeźnicze, stoły warsztatowe, stoliki pod maszyny do pisania, stoliki ruchome pod komputery, stanowiska maszyn liczących, stoiska wystawowe, parawany, stojaki na parasole, stojaki na broń, stojaki na czasopisma, stojaki na kapelusze, stojaki do butelek, wieszaki na ubrania, wieszaki niemetalowe do szyn na ubrania, haczyki niemetalowe do wieszania odzieży, wieszaki stojące na odzież, pokrowce na odzież, kwietniki, postumenty pod doniczki na kwiaty, podpórki do roślin, skrzynki na

zabawki, chodziki dla dzieci, lustra, tafle szklane na lustra, dozowniki stałe do ręczników niemetalowe, elementy wykończeniowe, plastikowe meble, drzwi do mebli, osprzęt do drzwi niemetalowy, kółka samonastawne do mebli niemetalowe, osprzęt do mebli niemetalowy, przegrody drewniane do mebli, półki meblowe, półki magazynowe, zamki nieelektryczne niemetalowe, zasuwki drzwiowe niemetalowe, zawiasy niemetalowe, ramy do obrazów, kształtki na ramy do obrazów, listewki na ramy do obrazów, ramki do haftowania, zasłony bambusowe, zasłony dekoracyjne z koralików, zasłony z plecionek drewnianych, karnisze do zasłon, szyny do zasłon, uchwyty do zasłon nie z materiałów tekstylnych, haki do zasłon, kółka do zasłon, wieszaki do zasłon, krążki z tworzyw sztucznych do zasłon na linki, rolki do zasłon, stopy wewnętrzne okien, osprzęt niemetalowy do okien, plakietki ozdobne ścienne nietekstylne, legowiska dla zwierząt domowych, poduszki dla zwierząt domowych, słupki do drapania dla kotów, psie budy, skrzynki legowe, stopnie niemetalowe, pręty do mocowania chodników na schodach, kraty kominkowe, kraty kominkowe domowe, kuranty wiatrowe, tablice do zawieszania kluczy, numery domów nieświecące niemetalowe, szyldy, tablice na ogłoszenia, wywieszki z drewna lub tworzyw sztucznych, skrzynki na listy niemetalowe i niemurwane, kasety drewniane lub z tworzyw sztucznych, szkatułki na biżuterię nie z metali szlachetnych, pojemniki niemetalowe, pojemniki do pakowania z tworzyw sztucznych, pudełka drewniane lub z tworzyw sztucznych, skrzynie niemetalowe, skrzynie z drewna lub z tworzyw sztucznych, skrzynie kratowe, opakowania do butelek z drewna, ozdoby z tworzyw sztucznych do artykułów spożywczych, palety niemetalowe, palety transportowe niemetalowe, palety załadunkowe niemetalowe, dekoracje przestawne, drabiny z drewna lub tworzyw sztucznych, obiekty nadmuchiwane powietrzem do reklamy, tablice ogłoszeniowe, tablice rejestracyjne niemetalowe, tabliczki identyfikacyjne niemetalowe.

(111) **206848** (220) 2007 06 01 (210) 326042
 (151) 2008 08 05 (441) 2007 09 03
 (732) AC PRIM Sp. z o.o., Warszawa, PL.
 (540)



Kolor znaku: czarny, czerwony

(531) 26.4.2, 27.5.1, 29.1.12
 (510), (511) **09** urządzenia do regulacji natężenia oświetlenia, akumulatory, baterie do oświetlania, baterie słoneczne, kable elektryczne, instalacje elektryczne, konwerty elektryczne, lampy elektronowe, ogniwa elektryczne, ogniwa fotoelektryczne, baterie do oświetlania, skrzynki przyłączeniowe, puszkę rozgałęźne, styki elektryczne, sygnalizatory oświetlenia ulicznego, elektroniczne wskaźniki emitujące światło, światłomierze, światłowody, włókna optyczne, aparatura do sterowania oświetleniem ulicznym, złącza przewodów elektrycznych, **11** diody oświetleniowe, oprawy oświetleniowe, uliczne oprawy oświetleniowe, panele fotowoltaiczne, lampy luminescencyjne, lampy zasilane energią słoneczną, kolektory słoneczne, obudowy do lamp, osłony do lamp, zawieszania do lamp, lampy elektryczne, lampy oświetleniowe, lampy uliczne, latarnie oświetleniowe, żarówki do lamp elektrycznych, urządzenia i instalacje do oświetlenia, reflektory do lamp, wymienniki energii, żarniki do lamp elektryczne, **37** nadzór nad oświetleniem ulicznym, instalowanie i naprawa oświetlenia ulicznego.

(111) **206849** (220) 2006 07 13 (210) 313158
 (151) 2008 03 25 (441) 2006 10 16
 (732) PRONOX TECHNOLOGY S.A., Katowice, PL.
 (540)



Kolor znaku: ciemnozielony, szary, biały

(531) 26.11.2, 27.5.1, 29.1.12
 (510), (511) **07** pralki, miksery elektryczne do celów domowych, roboty kuchenne elektryczne, zmywarki naczyń, odkurzacze, młynki domowe elektryczne, młynki do użytku domowego inne niż ręczne,

noże elektryczne, froterki elektryczne do parkietów, maszyny do szycia, prasownice, **09** aparaty fotograficzne, akumulatory elektryczne, baterie elektryczne, urządzenia do ładowania akumulatorów, urządzenie do ładowania baterii, czytniki, drukarki komputerowe, dyktafony, dyski, głośniki, kamery filmowe, urządzenia do gier działające wyłącznie z odbiornikiem telewizyjnym, konwertory elektryczne, kable elektryczne, kable koncentryczne, kable optyczne, monitory, lózkówki elektrotermiczne do włosów, aparatura do rejestracji dźwięku, urządzenie do odtwarzania dźwięku, odtwarzacze kaset, urządzenia do czyszczenia dysków nagranych dźwiękiem, aparaty projekcyjne, procesory, telewizory, karty inteligentne, karty magnetyczne kodowane, publikacje elektroniczne, słuchawki na uszy, odbiorniki radiowe, odbiorniki audio i video, telefony przenośne, żelazka elektryczne, wagi, futerały na przyrządy i aparaturę fotograficzną, programy komputerowe, klawiatury komputerowe, komputerowe urządzenia peryferyjne, komputery, urządzenia do komunikacji wewnętrznej, komputerowe dyski optyczne, komputerowe oprogramowanie stałe nagrane; myszy, podkładki pod myszy, napędy dyskowe, pamięci komputerowe, **11** szafy chłodnicze, lodówki, zamrażarki, czajniki elektryczne, grzejniki, urządzenia do kuchenek mikrofalowych, kuchenki, frytownice elektryczne, ekspresy elektryczne do kawy, suszarki elektryczne do bielizny, tostery, piece kuchenne, urządzenia klimatyzacyjne, zlewozmywaki, suszarki do włosów, elektryczny sprzęt kuchenny, aparatura i urządzenia chłodnicze, chłodnicze pojemniki.

(111) **206850** (220) 2007 01 19 (210) 320391
 (151) 2008 06 19 (441) 2007 04 30
 (732) „DAKRI” Spółka z o.o., Łódź, PL.
 (540)



Kolor znaku: bordowy, biały
 (531) 5.7.2, 26.5.8, 27.5.1, 29.1.12
 (510), (511) **30** wyroby cukiernicze, bułki, chałwa, chleb, ciasta, krakersy, paszteciki, pieczywo imbirowe, piernik, placki, suchary, tortille, żywność na bazie mąki.

(111) **206851** (220) 2007 07 05 (210) 327414
 (151) 2008 06 23 (441) 2007 10 15
 (732) ZAKŁADY FARMACEUTYCZNE POLPHARMA S.A.,
 Starogard Gdański, PL.
 (540) Polsar PPH
 (510), (511) **05** produkty farmaceutyczne.

(111) **206852** (220) 2003 02 21 (210) 261330
 (151) 2008 06 23 (441) 2003 08 25
 (732) „ROLF” Spółka z o.o., Szamotuły, PL.
 (540)



Kolor znaku: żółty, różowy, czarny
 (531) 4.3.3, 27.5.1, 29.1.13
 (510), (511) **06** śruby, łańcuchy, sprężyny i złącza metalowe, zawiasy metalowe, **07** części zamienne do silników pojazdów, **08** narzędzia metalowe sterowane ręcznie, **12** antywłamaniowe urządzenia mechaniczne do pojazdów, zwłaszcza blokady w skrzyni biegów, drążków kierowniczych oraz masek silników pojazdów, silniki do pojazdów, **40** obróbka metali i nakładanie powłok na metale.

(111) **206853** (220) 2003 03 05 (210) 261864
 (151) 2008 06 25 (441) 2003 09 08
 (732) „ORION” Jerzy Czernek, Mała Wieś, PL.
 (540) COLORADO
 (510), (511) **34** wyroby tytoniowe.

(111) **206854** (220) 2003 03 21 (210) 262605
 (151) 2008 04 08 (441) 2003 09 22
 (732) Energetyka Poznańska Przedsiębiorstwo Usługowo-
 -Produkcyjno-Handlowe „ENERGOMIAR” Spółka z o.o., Poznań, PL.
 (540) energomiar
 (510), (511) **35** pomoc przy zarządzaniu przedsiębiorstwami w zakresie obsługi odbiorców energii elektrycznej, gazu, ciepła i wody: odczyty i rozliczanie odbiorców, pozyskiwanie danych do komputerowych baz danych i ich systematyzacja, **38** łączność poprzez sieć światłowodów, poprzez łącza i linie światłowodowe, łączność poprzez zintegrowane sieci telekomunikacyjne, telemechanika obiektów energetycznych, obwodów telesterowania, telesygnalizacji i telepomiarów tzn. przekształcanie i przekazywanie na odległość sygnałów w celach kontroli urządzeń technicznych i sterowania.

(111) **206855** (220) 2003 03 21 (210) 262606
 (151) 2008 04 08 (441) 2003 09 22
 (732) Energetyka Poznańska Przedsiębiorstwo Usługowo-
 -Produkcyjno-Handlowe „ENERGOMIAR” Spółka z o.o., Poznań, PL.
 (540)



Kolor znaku: niebieski, czerwony
 (531) 27.5.1, 29.1.1, 29.1.4
 (510), (511) **35** pomoc przy zarządzaniu przedsiębiorstwami w zakresie obsługi odbiorców energii elektrycznej, gazu, ciepła i wody: odczyty i rozliczanie odbiorców, pozyskiwanie danych do komputerowych baz danych i ich systematyzacja, **38** łączność poprzez sieć światłowodów, poprzez łącza i linie światłowodowe, łączność poprzez zintegrowane sieci telekomunikacyjne, telemechanika obiektów energetycznych, obwodów telesterowania, telesygnalizacji i telepomiarów tzn. przekształcanie i przekazywanie na odległość sygnałów w celach kontroli urządzeń technicznych i sterowania.

(111) **206856** (220) 2003 06 13 (210) 266204
 (151) 2008 04 16 (441) 2003 12 15
 (732) SAINT-GOBAIN ISOVER POLSKA Sp. z o.o., Gliwice, PL.
 (540) OPTIMA SONIC

(510), (511) **17** materiały izolacyjne, izolacje budowlane, **19** materiały budowlane do izolacji cieplnej i akustycznej w postaci mat z wełny mineralnej otrzymanej z włókien szklanych, płyt z wełny mineralnej otrzymanej z włókien szklanych lub skalnych, dźwiękochłonnych i dźwiękizolacyjnych okładzin ścian i stropów, niemetalowych profili do mocowania wykładzin.

(111) **206857** (220) 2003 07 02 (210) 266896
 (151) 2008 04 10 (441) 2004 01 12
 (732) Grupa EKOPETROL Spółka z o.o., Zielona Góra, PL.
 (540)



Kolor znaku: zielony
 (531) 27.5.5, 29.1.3
 (510), (511) **04** benzen, benzol, benzyna (paliwo silnikowe): ciężka węglowa, lekka (czysta), denaturat, dodatki nie chemiczne do paliw silnikowych, dwumetylobenzen, gaz: olejowy, oświetleniowy, gazy zestalone, grafit do smarowania, mazut, nafta: oświetleniowa jej eter, jej żel, ze smoły węglowej, oleina, oleje: do konserwacji murów, do konserwacji skór, do natłuszczenia i do smarowania, do tkanin, napędowe, palne, przemysłowe, silnikowe, ułatwiające wyjmowanie z formy, zwilżające, oświetlanie: gaz, materiały, parafina, tłuszcze, wosk,

paliwa: do Diesla, gazowe, na bazie alkoholu, mieszanki rozpylone, mieszanki zgazowane, mineralne, oświetleniowe, silnikowe, pył węglowy, węgiel drzewny, podpałki, woski i smary do pasów, smary, steryna, środki pyłochłonne, tłuszcze: do oświetlania, do smarowania wełniane, przemysłowe, torf: kawałki (paliwo), brykietowy, węgiel (paliwo), brunatny, drzewny, kamienny, wosk: surowiec, do oświetlania, do pasów, przemysłowy, ziemny.

(111) **206858** (220) 2003 09 25 (210) 270365
 (151) 2008 04 17 (441) 2004 04 05
 (732) Krakowska Hodowla i Nasiennictwo Ogrodnicze POLAN Sp. z o.o., Kraków, PL.
 (540) lemon
 (510), (511) **31** nasiona astra chińskiego, kwiaty naturalne, rozsada astra chińskiego.

(111) **206859** (220) 2003 10 06 (210) 270738
 (151) 2007 09 24 (441) 2004 04 19
 (732) PROVENT Systemy Wentylacyjne-Krzysztof Ćwik, Mirosława Polak-Ćwik, Opole, PL.
 (540)



(531) 27.5.1
 (510), (511) **07** reduktory ciśnienia, urządzenia i sprzęt do czyszczenia instalacji pneumatycznych zwłaszcza systemów klimatyzacyjno-wentylacyjnych, urządzenia dmuchawy do sprężania, zasysania i transportu gazu zwłaszcza powietrza, maszyny do filtrowania, filtry do maszyn filtrujących, wkłady do maszyn filtrujących, kompresory, instalacje do kondensacji, kondensatory pary i powietrza, mechaniczne napędy i hydrauliczne do maszyn i silników, instalacje pneumatyczne do transportu kanałami, pompy, pompy i urządzenia do sprężonego powietrza, skraplacze powietrza, sprężarki, wentylatory do silników, wymienniki ciepła jako części maszyn, urządzenia do zasysania powietrza, **09** urządzenia regulujące ciepło, elektrodynamiczna aparatura do zdalnego sterowania sygnałem, wskaźniki ilości, wykrywacze dymu, wyłączniki zdalnie sterowane, **11** urządzenia i maszyny do chłodzenia, wymienniki i rekuperatory ciepła, dmuchawy do wentylacji, filtry jako części instalacji domowych lub przemysłowych, aparaty do jonizacji i uzdatniania powietrza, urządzenia klimatyzacyjne i do klimatyzacji, instalacje klimatyzacyjne, kolektory słoneczne, urządzenia i aparatura do oczyszczania gazu i powietrza, podgrzewacze powietrza, aparatura do chłodzenia, jonizacji i odświeżania powietrza, filtry powietrza do klimatyzacji, instalacje do klimatyzacji powietrza, podgrzewacze powietrza, sterylizatory i suszarki powietrza, aparaty i urządzenia do wentylacji, wyciągi wentylacyjne, wentylatory, wymienniki ciepła, aparaty do suszenia, **16** afisze, bibuła i filtracyjna, broszury, czasopisma, diagramy, druki, papierowe materiały filtracyjne, folie z tworzyw sztucznych i papier do pakowania, formularze, gazety, kalendarze, katalogi, książki, materiały piśmienne, podręczniki, prospekty, publikacje, **42** usługi w zakresie analiz chemicznych, badań: biologicznych, technicznych i w dziedzinie mechaniki zwłaszcza w dziedzinie wentylacji i klimatyzacji, prace badawczo-rozwojowe, doradztwo w zakresie ochrony środowiska, testowanie materiałów, projektowanie i wzornictwo przemysłowe zwłaszcza w dziedzinie wentylacji i klimatyzacji.

(111) **206860** (220) 2003 10 14 (210) 271197
 (151) 2008 04 18 (441) 2004 04 19
 (732) „BLACK RED WHITE” S.A., Biłgoraj, PL.
 (540) wiktoria
 (510), (511) **20** zestawy meblowe, fotele, kanapy, łóżka, poduszki, zagłówki.

(111) **206861** (220) 2003 10 14 (210) 271198
 (151) 2008 04 17 (441) 2004 04 19
 (732) Agencja Artystyczna MAART Jerzy Mamcarz, Warszawa, PL.
 (540) Przewodnik Poetycki
 (510), (511) **16** przewodniki turystyczne.

(111) **206862** (220) 2003 11 06 (210) 272287
 (151) 2008 06 20 (441) 2004 04 19
 (732) „ATUT” Agencja Ochrony Osób i Mienia Krzysztof Lenkiewicz, Olsztyn, PL.
 (540)



(531) 3.7.1, 27.5.1
 (510), (511) **37** montaż systemów alarmowych, **39** konwojowanie wartości pieniężnych, **45** usługi w zakresie ochrony osób i mienia: fizyczna ochrona obiektów, ochrona osób, monitorowanie obiektów w systemach: GSM, radio, telefon, całodobowe monitorowanie pojazdów w systemie nawigacji satelitarnej GPS, ochrona imprez, uroczystości, całodobowa reakcja załóg interwencyjnych.

(111) **206863** (220) 2004 02 12 (210) 276267
 (151) 2008 06 25 (441) 2004 05 17
 (732) Delta Electronics, Inc., Neihu Taipei, TW.
 (540)



(531) 26.3.1, 27.5.1
 (510), (511) **07** zmiennoprądowe indukcyjne napędy silnikowe, serwowotory, napędy z serwowotorem, stałoprądowe silniki bezszczotkowe, stałoprądowe bezszczotkowe napędy silnikowe, sterowniki serwowotora, stałoprądowe bezszczotkowe silniki wałka/osi i silniki krokowe, korytka i moduły wentylatora, dmuchawy, włączając w to dmuchawy z silnikiem stałoprądowym, **09** programowalne sterowniki, kodery optyczne, zmiennoprądowe napędy silnikowe o zmiennej prędkości, zmiennoprądowe napędy silnikowe, inwertery częstotliwości, urządzenia interfejsu do komunikowania się człowieka z maszyną, terminale interfejsu operacyjnego, czujniki optyczne, przełączniki optyczne, telekomunikacyjne systemy zasilania / szufladowe systemy zasilania dla telekomunikacji, zasilacze przełączające, systemy zasilania bezprzewodowego, konwertery prądu stałego, prostowniki z trybem przełączania, systemy zasilania szerokozakresowego, jednostki sterujące i nadzorcze, ładowarki, monitory, w tym monitory telewizyjne, monitory ciekłokrystaliczne, monitory komputerowe, monitory kolorowe, jednostki kontrolne akumulatora i nadzorcze, jednostki dystrybucji zasilania, jednostki dystrybucji prądu zmiennego, jednostki dystrybucji prądu stałego, adaptory typu „prąd stały/prąd zmienny”, inwertery typu „prąd stały/prąd zmienny”, przetworniki napięcia, generatory, filtry aktywne, składniki i wyposażenie sieci komputerowych, cewki zapłonowe, wentylatory prądu stałego, wentylatory prądu zmiennego, wentylatory z przepływem krzyżowym, transformatory, elementy i moduły mikrofalowe, scalone cewki indukcyjne, cewki indukcyjne, wysokoczęstotliwościowe elektromagnetyczne interferencyjne dławiki sygnałów synfazowych, przekładniki używane do przekazywania i/lub odbierania danych za pośrednictwem światłowodu, napędy stałoprądowe i sterowniki wentylatora, elementy chłodzące, stałoprądowe bezszczotkowe silniki trzpieniowe i silniki krokowe, szerokozakresowe urządzenia aplikacyjne, filtry zakłóceń elektromagnetycznych/radiowych, światłowodowe elementy pasywne, wzmacniacze częstotliwości radiowych/mikrofalowych, elementy optyczne, rozgałęziacze, telewizory ciekłokrystaliczne, telewizory z programowalnym procesorem, monitory kineskopowe, monitory z programowalnym procesorem, systemy obrazowania medycznego, projektory z wyświetlaczem ciekłokrystalicznym, projektory z cyfrowym przetwarzaniem, **11** lampy elektronowe o zimnej katodzie.

(111) **206864** (220) 2004 02 23 (210) 276732
 (151) 2008 06 20 (441) 2004 05 31
 (732) SOKOŁÓW Spółka Akcyjna, Sokołów Podlaski, PL.

(540)



Kolor znaku: biały, złoty, granatowy, fioletowo-błękitny, czerwony
(531) 2.3.25, 5.3.2, 25.5.3, 27.5.1, 29.1.15
(510), (511) **29** mięso, drób, wędliny, wyroby mięsne.

(111) **206865** (220) 2004 03 04 (210) 277212
(151) 2008 04 04 (441) 2004 06 14
(732) WYDAWNICTWO BAUER Spółka z o.o. Spółka komandytowa,
Warszawa, PL.
(540)



(531) 25.5.2, 26.1.1, 27.5.1
(510), (511) **03** chusteczki nasączone płynami kosmetycznymi, chusteczki do pielęgnacji noworodków, chusteczki do higieny intymnej, emulsje do opalania, preparaty kosmetyczne do kąpieli, kremy pielęgnacyjne dla dzieci i niemowląt, kremy kosmetyczne, kremy przeciwodparzeniom, lotony do celów kosmetycznych, serwetki nasączone lotonami kosmetycznymi, kosmetyki, kosmetyki pielęgnacyjne dla dzieci i niemowląt, kosmetyki specjalistyczne dla dzieci, mleczko kosmetyczne, mydła, mydła toaletowe, mydła zapachowe, oliwka dla niemowląt, olejki do celów kosmetycznych, patyczki z watą do celów kosmetycznych, pasty do zębów, płyny do kąpieli natłuszczające, płatki kosmetyczne, płyny do pielęgnacji włosów, przybory toaletowe, preparaty kosmetyczne do opalania, preparaty kosmetyczne i kremy do pielęgnacji skóry, ręczniki pielęgnacyjne, szampony, szampony odżywcze, talk kosmetyczny, waciki, wkładki laktacyjne, wata do celów kosmetycznych, wazelina, zestawy kosmetyków, **05** gaziki do pielęgnacji, leki przeciwbólowe, herbata lecznicza, herbatki dla dzieci i niemowląt, koper włoski do celów leczniczych, leki wzmacniające, olejek z kopru do celów leczniczych, opaski higieniczne, preparaty farmaceutyczne, przeciwzapalne i przeciwgorączkowe, preparaty do leczenia stanów zapalnych jamy ustnej, płyny nawadniające, majtki higieniczne, mleko w proszku dla niemowląt, pieluchy higieniczne, poduszeczki do karmienia piersią, preparaty terapeutyczne do kąpieli, puder, preparaty z mikroelementami dla ludzi, żywność dla niemowląt, preparaty witaminowe, preparaty ułatwiające ząbkowanie, syropy, maść rozgrzewająca, żele znieczulające, przeciwzapalne i przeciwbakteryjne, **09** dyski kompaktowe, dyski do rejestracji dźwięku, dyski kompaktowe audio-video, dyski magnetyczne, dyskietki, kasyety video, publikacje elektroniczne, **10** aparaty do karmienia piersią, aparaty do masażu, butelki dla niemowląt, gryzaki do złagodzenia i ułatwienia ząbkowania, przyrządy do masażu kosmetycznego, smoczki do butelek dla niemowląt, smoczki, smoczki dziecięce, ściągarki mleka, **12** budki i pokrycia do wózków dziecięcych spacerowych, krzeselka i foteliki bezpieczeństwa dla dzieci do pojazdów, wózki spacerowe dziecięce, rowery, **16** albumy, broszury, czasopisma (periodyki), chusteczki do nosa papierowe, druki, gazety, kalendarze, karty pocztowe, katalogi, kredki pastelowe, książki, materiały drukowane, mapy, pielucho-majtki niemowlęce z papieru lub celulozy, serwetki niemowlęce z papieru lub celulozy jednorazowe, pieluszki i pieluchy dla niemowląt z papieru lub celulozy jednorazowe, podręczniki, przybory szkolne, publikacje, serwetki papierowe, zeszyty, **18** nosidełka dla niemowląt i dzieci, plecaki, plecaki szkolne,

tornisty, torby szkolne, torby podróżne i turystyczne, **20** chodziki dla dzieci, krzesła wysokie dla dzieci, kojce dla dzieci, kolebki, kołyski, leżaki, łóżka dla dzieci, materace do łóżek, meble, poduszki, pościel, skrzynki na zabawki, wieszaki na ubrania, **21** kubki nie z metali szlachetnych, miseczki, naczynia do picia, naczynia nie z metali szlachetnych, naczynia stołowe, naczynia ze szkła, przybory toaletowe i kosmetyczne, nocniki, szczoteczki do zębów, szczoteczki do zębów elektryczne, talerze nie z metali szlachetnych, termosy, wianienki dla niemowląt, **25** bielizna, buty, buty narciarskie, bluzki, czapki, pieluszki dla dzieci tekstylne, kostiumy kąpielowe, kąpielówki, kombinizony, koszule, koszulki sportowe, legginsy, majtki, majtki dla dzieci, marynarki, nakrycia głowy, nauszniki, odzież na gimnastykę, odzież ze skóry, obuwie sportowe, paski, piżamy, stroje plażowe, płaszcze kąpielowe, podkoszulki, pończochy, pulowery, rajstopy, rękawiczki, skarpetki, spodnie, spódnice, sukienki, swetry, szale, szaliki, szelki, szlafroki, T-shirty, wyprawka dziecięca, żakiety, **28** balony do zabawy, baki, butelki do karmienia lalek, deskorolki, domino, domki i łóżka dla lalek, gry planszowe, grzechotki, gry elektroniczne, hulajnoży, huśtawki, klocki, karty do gry, konie na biegunach, kręgle, kukiełki, lalki, latawce, łyżworolki, łuki do strzelania, łyżwy, modele pojazdów, misie pluszowe, narty, narty surfingowe i wodne, pistolety-zabawki, piłki do gry, pionki do gry, pletwy, pojazdy-zabawki, rakiety do gry, rolki, ringo, samochodziki zdalnie sterowane, sanki, szachy, układanki, warcaby, wrotki, zabawki, zabawki pluszowe, zabawki edukacyjne i elektroniczne zabawki ruchome, **29** chrupki owocowe, masło czekoladowe, zupy jarzynowe, masło kakaowe, owoce kandyzowane, konserwy z owocami i warzywami, napoje mleczne, mleko, przecier jabłkowy, przetwory z owoców, warzyw i z mięsa, sałatki owocowe i warzywne, warzywa gotowane, konserwowane i puszkowane, **30** herbata, napoje na bazie herbaty, herbaty granulowane, herbatniki, kakao, kasza manna, kasze spożywcze, kleiki spożywcze, kleiki zbożowo-owocowe, lody spożywcze, płatki kukurydziane, napoje czekoladowe i kakaowe z mlekiem, napoje na bazie czekolady, płatki zbożowe, pastylki-cukierki, pralinki, słodycze, wyroby cukiernicze, guma do żucia, **32** ekstrakty owocowe bezalkoholowe, syropy do napojów, nektary owocowe, soki jabłkowe, soki owocowe, soki warzywne, wody mineralne, **35** publikowanie tekstów reklamowych, reklamy, reklamy prasowe, radiowe i telewizyjne, reklamy za pośrednictwem sieci komputerowej, pokazy towarów, rozpowszechnianie ogłoszeń reklamowych, organizowanie targów w celach handlowych lub reklamowych, organizacja wystaw w celach handlowych lub reklamowych, **41** organizowanie imprez rozrywkowych, konkursów i plebiscytów, organizacja wystaw związanych z kulturą i edukacją, organizowanie spektakli (usługi impresariów), publikacja elektroniczna on-line książek i periodyków, publikowanie książek, gazet, czasopism i periodyków, publikowanie tekstów innych niż reklamowe, mikro-wydawnictwa.

(111) **206866** (220) 2004 04 14 (210) 279280
(151) 2008 04 10 (441) 2004 07 26
(732) TVN Spółka Akcyjna, Warszawa, PL.

(540) Pascal: po prostu gotuj
(510), (511) **03** środki myjące, czyszczące, piorące i wybielające, kosmetyki, wyroby perfumeryjne, środki do pielęgnacji włosów, środki do czyszczenia zębów, **09** urządzenia i przyrządy do nagrywania, transmisji i reprodukcji dźwięku, obrazu, programy telewizyjne, filmy, audycje radiowe utrwalone w formie zapisanej taśmy filmowej, taśmy video, taśmy magnetycznej, dysków optycznych w wersji przystosowanej do odtwarzania w komputerach multimedialnych, zapisane nośniki obrazu, dźwięku i informacji, automaty sprzedające i mechanizmy do urządzeń uruchamianych przez wrzucenie monety lub żetonu, maszyny liczące, sprzęt przetwarzający dane, komputery, gry komputerowe, oprogramowanie komputerowe, **16** papier, karton i wyroby z tych materiałów nie ujęte w innych klasach, druki akcydensowe, kalendarze, foldery, prospekty afisze, plakaty, fotografie, nalepki, publikacje drukowane, czasopisma, książki, broszury, materiały piśmienne, papeterie, torby do pakowania z papieru i tworzyw sztucznych materiały szkoleniowe i instruktażowe (z wyjątkiem aparatów), **25** odzież, odzież sportowa, obuwie, nakrycia głowy, **28** gry, zabawki i sprzęt sportowy ujęte w tej klasie, gry elektroniczne inne niż komputerowe, ozdoby choinkowe, karty do gry, **35** usługi w zakresie reklamy: organizacja i prowadzenie kampanii reklamowych, wynajem i sprzedaż miejsca i czasu na cele reklamowe w środkach masowego przekazu, usługi produkcji audycji i filmów

reklamowych dla radia, telewizji, filmu, internetu, usługi w zakresie dystrybucji i doręczenia prospektów i próbek reklamowych, organizacji pokazów i wystaw w celach handlowych, usługi badania opinii publicznej, badania rynku mediów i reklamy, usługi prowadzenia sklepu i hurtowni wielobranżowej w zakresie sprzedaży odzieży, obuwia, wyrobów papierniczych, kosmetyków, chemii gospodarczej, książek, czasopism, gazet, sprzętów gospodarstwa domowego, mebli, wyposażenia wnętrz, prowadzenie punktów sprzedaży hurtowej i detalicznej: odzieży, obuwia, wyrobów papierniczych, chemii gospodarczej, książek, czasopism, gazet, sprzętów gospodarstwa domowego, mebli, wyposażenia wnętrz za pośrednictwem Internetu, **38** usługi agencji informacyjnej: zbieranie i rozpowszechnianie informacji, usługi rozpowszechniania programów telewizyjnych, reportaży, filmów dokumentalnych i fabularnych, widowisk rozrywkowych i sportowych, usługi: emisji telewizyjnej i radiowej, obsługi przekazu dźwięku i obrazu, obsługi przekazu cyfrowego, organizowania systemów transmisyjnych dźwięku, obrazu i sygnału cyfrowego, rozpowszechniania programów i informacji za pośrednictwem sieci informatycznych-internetu, sieci teleinformatycznych i przekazu satelitarnego, organizacja audycji z interaktywnym udziałem widzów, **41** usługi rozrywki i nauczania: organizacja rozrywkowych widowisk telewizyjnych, audycji radiowych, produkcja filmów dokumentalnych, reportaży, programów telewizyjnych, organizacji teleturniejów i konkursów, organizacji nauczania, nauczanie korespondencyjne zgodnie z zapotrzebowaniem uczestników, usługi wynajmowania studia nagraniowego, filmowego, organizacji i produkcji nagrań filmowych, dźwiękowych, usługi organizacji imprez artystycznych, estradowych, sportowych, rekreacyjnych, usługi obsługi technicznej i menedżerskiej produkcji telewizyjnej i filmowej, usługi wynajmu dekoracji, kostiumów i rekwizytów oraz pomieszczeń do celów rozrywkowych, sprzętu telewizyjnego, radiowego, filmowego, kinematograficznego, usługi wydawnicze: publikowanie książek i innych materiałów drukowanych, udostępnianie tych publikacji za pośrednictwem internetu, organizowanie konkursów piękności, zabaw, zawodów sportowych, prowadzenie parków rozrywki, **42** usługi administrowania prawami własności intelektualnej, udzielania licencji i pośrednictwa w obrocie prawami własności intelektualnej, opracowywanie i wdrażanie programów komputerowych, badania w dziedzinie usług medialnych-prace badawczo-wdrożeniowe dotyczące opracowywania i wdrażania nowych technologii w dziedzinie usług medialnych, prognozy pogody.

(111) **206867** (220) 2004 04 28 (210) 279950
 (151) 2008 06 05 (441) 2004 08 09
 (732) FLORAVITA Adam Rokicki, Wołomin, PL.
 (540)

Expert
 Agri

Kolor znaku: zielony
 (531) 27.5.1, 29.1.3
 (510), (511) **01** środki do uprawy i pielęgnacji roślin uprawnych.

(111) **206868** (220) 2004 04 30 (210) 280194
 (151) 2008 06 26 (441) 2004 08 09
 (732) Centrala Handlu Zagranicznego „ARS POLONA”
 Spółka Akcyjna, Warszawa, PL.
 (540)



Kolor znaku: zielony, biały
 (531) 4.3.5, 26.4.2, 27.5.1, 29.1.12

(510), (511) **35** organizowanie wystaw w celach handlowych lub reklamowych, organizowanie targów w celach handlowych lub reklamowych, **41** organizowanie wystaw z dziedziny kultury lub edukacji.

(111) **206869** (220) 2004 04 30 (210) 280195
 (151) 2008 06 26 (441) 2004 08 09
 (732) Centrala Handlu Zagranicznego „ARS POLONA”
 Spółka Akcyjna, Warszawa, PL.
 (540)



Kolor znaku: czerwony, biały, czarny
 (531) 2.1.22, 4.1.1, 20.7.1, 24.11.14, 29.1.13
 (510), (511) **35** organizowanie wystaw w celach handlowych lub reklamowych, organizowanie targów w celach handlowych lub reklamowych, **41** organizowanie wystaw z dziedziny kultury lub edukacji.

(111) **206870** (220) 2004 04 30 (210) 280196
 (151) 2008 06 26 (441) 2004 08 09
 (732) Centrala Handlu Zagranicznego „ARS POLONA”
 Spółka Akcyjna, Warszawa, PL.
 (540)

ARS POLONA SA

Kolor znaku: zielony
 (531) 27.5.1, 29.1.3
 (510), (511) **35** organizowanie wystaw w celach handlowych lub reklamowych, organizowanie targów w celach handlowych lub reklamowych, **41** organizowanie wystaw z dziedziny kultury lub edukacji.

(111) **206871** (220) 2004 04 30 (210) 280197
 (151) 2008 06 26 (441) 2004 08 09
 (732) Centrala Handlu Zagranicznego „ARS POLONA”
 Spółka Akcyjna, Warszawa, PL.
 (540)



Kolor znaku: biały, czerwony, czarny
 (531) 3.7.5, 20.7.1, 29.1.13
 (510), (511) **35** organizowanie wystaw w celach handlowych lub reklamowych, organizowanie targów w celach handlowych lub reklamowych, **41** organizowanie wystaw z dziedziny kultury lub edukacji.

(111) **206872** (220) 2004 05 17 (210) 280864
 (151) 2008 05 15 (441) 2004 08 23
 (732) P.P.H.U. „MARKAM” Andrzej Marek Skolarus, Kasinka Mała, PL.
 (540)

MARKAM
KASINKA MAŁA

Kolor znaku: czerwony, niebieski, biały
 (531) 26.3.1, 27.5.1, 29.1.13

(510), (511) **29** produkty mięsne, **35** zgrupowanie na rzecz osób trzecich towarów pozwalające nabywcy je oglądać i kupować w sklepie lub hurtowni z artykułami branży: spożywczej w tym mięsa i wyrobów mięsnych, wyrobów mleczarskich, jaj, olejów i tłuszczów jadalnych, zbóż, nasion, pasz dla zwierząt, przemysłowej w tym materiałów budowlanych, wyposażenia sanitarnego, paliw stałych, ciekłych, gazowych oraz produktów pochodnych, **37** usługi budowlane związane ze wznoszeniem i generalnym wykonawstwem obiektów różnych typów oraz ich całkowitym wykończeniem, instalacje technologiczne, elektryczne, teletechniczne, centralnego ogrzewania, klimatyzacyjne, wentylacyjne, gazowe, wynajem sprzętu budowlanego i burzącego, rozbiórka i burzenie obiektów budowlanych, **39** towarowy transport drogowy pojazdami specjalizowanymi, **44** hodowla zwierząt i drobiu, uprawa zbóż i warzyw.

(111) **206873** (220) 2004 06 01 (210) 281493
 (151) 2008 05 28 (441) 2004 09 06
 (732) Platforma Rozrywki Mobilnej NITRO Spółka z o.o., Kraków, PL.
 (540)



Kolor znaku: różowy, czarny, biały
 (531) 2.1.25, 27.5.1, 29.1.13
 (510), (511) **28** gry elektroniczne inne niż telewizyjne, **38** telefonia komórkowa, **41** rozrywka.

(111) **206874** (220) 2004 06 28 (210) 282464
 (151) 2008 04 22 (441) 2004 10 04
 (732) STEINHOFF EUROPE CONSULT Sp. z o.o., Wrocław, PL.
 (540)



Steinhoff Europe Consult Sp. z o.o.

Kolor znaku: czerwony, czarny
 (531) 26.4.1, 26.11.3, 27.5.1, 29.1.12
 (510), (511) **35** doradztwo w zakresie prowadzenia działalności gospodarczej.

(111) **206875** (220) 2004 09 27 (210) 285862
 (151) 2008 05 27 (441) 2005 01 10
 (732) DD Józef Dusza, Krzywaczka, PL.
 (540) DOM Z DUSZĄ

(510), (511) **19** altany, balustrady, belki niemetalowe, boazerie drewniane, belki policzkowe, drewno budowlane, drewno częściowo obrobione, drewno obrobione, drewno użytkowe, drzwi niemetalowe, domy z drewna, domy z bali drewnianych, drewno na fornir, ogrodzenie niemetalowe z pali, okiennice, okładziny drewniane, deski podłogowe, schody drewniane, drewniane belki stropowe, betonowe elementy budowlane, budowlane konstrukcje i materiały niemetalowe, budowlane płyty niemetalowe, drewniane elementy konstrukcyjne dla budownictwa, budynki niemetalowe przenośne, pokrycia dachowe, niemetalowe konstrukcje przekryć dachowych, obróbki budowlane, okładziny niemetalowe dla budownictwa, okna niemetalowe, podłogi drewniane, ścianki działowe, płytki ściennie, zbrojenie niemetalowe, **37** budowa domów z drewna, budowa budynków i pawilonów, informacja budowlana, nadzór budowlany, budownictwo, izolowanie i uszczelnianie budynków, czyszczenie budynków, rozbiórka budynków, montaż rusztowań, zabezpieczenie budynków przed wilgocią i promieniowaniem UV, stolarstwo meblowe, uszczelnianie budynków, **42** administrowanie stronami komputerowymi, architektura, badania techniczne, projektowanie budynków i dekoracji wnętrz, dekoracja wnętrz, doradztwo budowlane, ekspertyzy inżynierskie, projektowanie multimedialne, pomia-

ry gruntu, testowanie materiałów, planowanie urbanistyczne, opracowywanie projektów technicznych, tworzenie stron internetowych, projektowanie katalogów o tematyce architektonicznej, wzornictwo przemysłowe.

(111) **206876** (220) 2004 09 29 (210) 285968
 (151) 2008 06 20 (441) 2005 01 10
 (732) „APATOR MINING” Spółka z o.o., Katowice, PL.
 (540)



Kolor znaku: niebieski, czerwony, biały
 (531) 26.4.9, 27.5.1, 29.1.13
 (510), (511) **07** formy do odlewów aluminiowych, formy do tworzyw termoplastycznych, narzędzia skrawające, narzędzia mocujące, narzędzia pomiarowe, uchwyty, przyrządy mocujące, uchwyty wiertarskie, wycinarki, wykrojniki, tłoczniaki, części maszyn i obrabiarek: silniki, mechanizmy i sprzęgła, pompy, sprzężarki, **08** narzędzia, metalowe przyrządy sterowane ręcznie, w tym urządzenia dźwigowe, chwytaki, **09** aparaty i urządzenia elektryczne i elektroniczne takie jak: elektryczna aparatura przeciwwybuchowa dla górnictwa-zespoły transformatorowe, zestawy manewrowe, rozruszniki (wyłączniki) stycznikowe, wyłączniki zabezpieczeniowe, sterowniki rozruszników kopalnianych, zabezpieczenia upływowo, łączniki awaryjne, transformatory zasilające, przyciski sterownicze obwodów iskrobezpiecznych, elektroniczne wskaźniki działania obwodów elektrycznych, przekaźniki-statyczne nadmiarowo-prądowe z przekładnikami, czasowe, upływowe, sterownicze, termiczne, armatura wyłączników ognioszczelnych, skrzynki rozgałęźne, elektryczna aparatura dźwigowa, stacje transformatorowe, urządzenia nadawcze telewizyjne i radiowe, aparaty dla telefonii i telegrafii przewodowej, urządzenia rozdzielcze-sterownicze, elektryczna aparatura kontrolno-sterująca, **35** organizowanie pokazów handlowych i reklamowych w zakresie aparatury górniczej, usługi w zakresie sprzedaży węgla, **36** usługi wynajmu nieruchomości (pomieszczeń biurowych), **37** usługi w zakresie instalowania, naprawy i konserwacji aparatury górniczej, nadajników telewizyjnych i radiowych, instrumentów i przyrządów pomiarowych, kontrolnych, badawczych, testujących i nawigacyjnych, wypożyczanie maszyn i urządzeń, **41** organizowanie i prowadzenie szkoleń konferencji, kongresów, seminariów sympozjów w dziedzinie aparatury górniczej, **42** usługi konstruktorskie, ekspertyzy inżynierskie, usługi laboratoryjne w zakresie wykonywania pomiarów wielkości elektrycznych i wielkości mechanicznych, opracowanie programów komputerowych.

(111) **206877** (220) 2004 12 06 (210) 288455
 (151) 2008 06 26 (441) 2005 03 21
 (732) Biofarm Sp. z o.o., Poznań, PL.
 (540) TOPIRAT
 (510), (511) **05** żywność dla niemowląt.

(111) **206878** (220) 2004 12 20 (210) 289068
 (151) 2008 06 25 (441) 2005 04 04
 (732) UNILEVER N.V., Rotterdam, NL.
 (540)



Kolor znaku: pomarańczowy, żółty, brązowy, zielony
 (531) 5.5.19, 26.1.1, 27.5.1, 29.1.14

(510), (511) **29** mięso, ryby, drób, dziczyzna, ekstrakty mięsne, konserwowane, suszone i gotowane owoce i warzywa, galaretki, dżemy, kompoty, jaja, mleko, produkty mleczne, oleje i tłuszcze jadalne, **30** kawa, herbata, kakao, cukier, ryż, tapioka, sago, kawa nienaturalna, mąka i produkty zbożowe, chleb, wyroby cukiernicze i słodczy, lody, miód, melasa (syrupy), drożdże, proszek do pieczenia, sól, musztarda, ocet, sosy (przyprawy), przyprawy, lód.

(111) **206879** (220) 2004 12 22 (210) 289160
(151) 2008 05 15 (441) 2005 04 04
(732) Firma „TABU” s.c. Teresa Bulak, Krzysztof Bołtruszko, Białystok, PL.
(540)

Vianelli

(531) 27.5.1

(510), (511) **18** wyroby ze skóry i imitacji skóry, **25** odzież, apaszki, bielizna, fulary, fantazyjki, kamizelki, krawaty, koszule, szelki, muszники, muchy męskie, nakrycia głowy, obuwie, plastry, pasy smokingowe.

(111) **206880** (220) 2005 02 25 (210) 291618
(151) 2007 08 24 (441) 2005 05 30
(732) Koniecpolskie Zakłady Płyt Piłśniowych S.A., Koniecpol, PL.
(540) IZOPLUS

(510), (511) **19** płyty niemetalowe w tym pilśniowe, wiórowe, drewnopochodne, płyty dla budownictwa niemetalowe, podłogowe płyty parkietowe, płyty drzewiane niemetalowe, parkiety, płytki niemetalowe dla budownictwa, płytki parkietowe, płytki podłogowe niemetalowe, belki niemetalowe, drewno budowlane, konstrukcje budowlane niemetalowe, materiały budowlane niemetalowe, dachówki niemetalowe, deski [drewno budowlane], drewno częściowo obrobione, drewno użytkowe, drewno na fornir, fornir, okładziny drewniane, okładziny niemetalowe dla budownictwa, podłogi niemetalowe, pokrycia niemetalowe dla budownictwa, profile niemetalowe dla budownictwa i do gzymsów, schody niemetalowe, sklejka, sufity nie metalowe, pokrycia i okładziny ścian niemetalowe, tarcica, płyty z drewna, korka i tworzyw sztucznych, **20** meble, ramy do obrazów, listwy do ram obrazów, osprzęt niemetalowy do mebli lub stolarki budowlanej.

(111) **206881** (220) 2005 02 25 (210) 291651
(151) 2008 03 25 (441) 2005 05 30
(732) BGK CREDIT P.BADOWSKI, G. GRZESIAK, P. KAŻMIERCZAK SPÓŁKA JAWNA, Kraków, PL.
(540)

BGK CREDIT
ZARZĄDZANIE WIERZYTELNOŚCIAMI

Kolor znaku: czarny, czerwony

(531) 1.7.6, 1.15.5, 4.3.3, 23.1.25, 24.17.5, 27.5.1, 29.1.12
(510), (511) **35** komputerowe bazy danych-pozyskiwanie i systematyzowanie danych, badanie rynku, doradztwo w zakresie prowadzenia działalności gospodarczej, **45** agencje detektywistyczne.

(111) **206882** (220) 2005 04 11 (210) 293482
(151) 2008 04 14 (441) 2005 07 25
(732) COPIX Grzegorz Kazała, Warszawa, PL.

(540)



Kolor znaku: niebieski

(531) 27.5.1, 29.1.4
(510), (511) **16** przenośne drukarki biurowe, drukarki atramentowe, **37** usługi w zakresie instalowania, konserwacji oraz napraw biurowych maszyn i urządzeń, **40** usługi w zakresie drukowania, **42** instalacja oprogramowania sprzętu komputerowego.

(111) **206883** (220) 2005 04 11 (210) 293543
(151) 2008 04 14 (441) 2005 07 25
(732) SAINT-GOBAIN ISOVER société anonyme, Courbevoie, FR.
(540)



Kolor znaku: czarny, żółty

(531) 26.2.1, 27.5.1, 29.1.12
(510), (511) **17** kauczuk, gutaperka, guma, azbest, mika i wyroby z tych materiałów nie ujęte w innych klasach, tworzywa sztuczne w formie wyciśniętej stosowane w produkcji, materiały wypełniające, uszczelniające, pakuły, materiały izolacyjne, rury giętkie niemetalowe, **19** materiały budowlane niemetalowe, rury sztywne niemetalowe stosowane w budownictwie, asfalt, smoła i bitumy, budynki przenośne niemetalowe, pomniki niemetalowe.

(111) **206884** (220) 2005 05 16 (210) 295061
(151) 2008 06 11 (441) 2005 08 22
(732) Wydawnictwo Pascal Sp. z o.o., Bielsko-Biała, PL.
(540) POLSKA NA ZIMĘ
(510), (511) **16** książki, podręczniki, albumy, atlasy, fotografie, broszury, czasopisma [periodyki], mapy, mapy geograficzne, przewodniki turystyczne.

(111) **206885** (220) 2005 05 16 (210) 295062
(151) 2008 06 11 (441) 2005 08 22
(732) Wydawnictwo Pascal Sp. z o.o., Bielsko-Biała, PL.
(540) POLSKA Z NIEBA
(510), (511) **16** książki, podręczniki, albumy, atlasy, fotografie, broszury, czasopisma [periodyki], mapy, mapy geograficzne, przewodniki turystyczne.

(111) **206886** (220) 2005 05 18 (210) 295185
(151) 2008 04 18 (441) 2005 08 22
(732) HORTINO Zakład Przetwórstwa Owocowo-Warzywnego Leżajsk Spółka z o.o., Leżajsk, PL.
(540)



Kolor znaku: czerwony, pomarańczowy, zielony, czarny, biały

(531) 5.9.24, 26.4.1, 27.5.1, 29.1.15
(510), (511) **29** zupy, zupy mrożone, mrożone dania warzywne i warzywno-mięsne, **35** zgrupowanie na rzecz osób trzecich różnych towarów spożywczych w tym produktów zamrożonych takich jak: zupy, zupy mrożone, mrożone dania warzywne i warzywno-mięsne,

pozwalające nabywcy wygodnie je oglądać i kupować w sklepach oraz na stronie internetowej, organizowanie wystaw w celach reklamowych i handlowych, reklama, rozprowadzanie materiałów reklamowych, reklama radiowa, telewizyjna i prasowa.

(111) **206887** (220) 2005 05 20 (210) 295355
 (151) 2008 03 25 (441) 2005 08 22
 (732) J.W.W. TRILAND Spółka z ograniczoną odpowiedzialnością, Sułkowice, PL.
 (540)



Kolor znaku: brązowy, żółty, czerwony
 (531) 5.7.3, 27.5.1, 29.1.13
 (510), (511) **29** mięso, dziczyzna, **31** żywe zwierzęta, świeże owoce, warzywa, produkty leśne.

(111) **206888** (220) 2005 05 30 (210) 295691
 (151) 2008 06 06 (441) 2005 09 05
 (732) „WODNIK” Spółka z o.o., Kraków, PL.
 (540)



Kolor znaku: zielony i odcienie, pomarańczowy
 (531) 1.15.23, 26.11.3, 26.11.12, 27.5.1, 29.1.12
 (510), (511) **37** pranie i prasowanie bielizny, czyszczenie odzieży, konserwacja oraz czyszczenie i naprawy skór oraz futer, naprawa odzieży, prasowanie parowe odzieży.

(111) **206889** (220) 2005 06 14 (210) 296416
 (151) 2008 06 18 (441) 2005 09 19
 (732) „Merve and Lena” Spółka z o.o., Opypy, PL.
 (540) FATEX
 (510), (511) **25** obuwie, odzież, odzież dżinsowa, odzieżowe wyroby dziewiarskie.

(111) **206890** (220) 2005 06 17 (210) 296615
 (151) 2008 03 25 (441) 2005 09 19
 (732) Marta Wanda Kownacka, Warszawa Wesoła, PL.
 (540) CZARNA WOŁGA

(510), (511) **41** usługi edukacyjne, usługi rozrywkowe, organizowanie imprez sportowych i kulturalnych, usługi wydawnicze, m.in. wydawnicze usługi elektroniczne, w zakresie muzyki, czasopism, książek, prasy, biuletynów, pism, magazynów oraz informatorów, produkcja filmów, nagrań muzycznych, organizowanie koncertów, programów telewizyjnych i radiowych, usługi fotoreportażu, nagrywanie i wypożyczanie filmów, nagrań muzycznych, programów telewizyjnych i radiowych, pokazy filmów oraz programów telewizyjnych, pisanie scenariuszy i scenopisów, organizowanie wystaw związanych z kulturą lub edukacją, organizacja zabaw, konkursów, występów, pokazów, przedstawień i imprez.

(111) **206891** (220) 2005 06 29 (210) 297180
 (151) 2007 08 06 (441) 2005 10 03
 (732) „IMiTEC” s.c. Tymoteusz Zeman, Jolanta Zeman, Michał Zeman, Bielsko-Biała, PL.

(540)



Kolor znaku: czarny, biały, zielony
 (531) 26.4.4, 27.5.1, 29.1.13
 (510), (511) **25** odzież sportowa, **35** zgrupowanie na rzecz osób trzecich towarów w sklepie i hurtowni z odzieżą sportową.

(111) **206892** (220) 2005 07 06 (210) 297474
 (151) 2008 03 25 (441) 2005 10 17
 (732) Kaliskie Przedsiębiorstwo Przemysłu Spożywczego INTERJAREK grupa INTERJAREK Jarosław Nowak, Jedlec, PL.
 (540) ZŁOCISTY KURCZAK
 (510), (511) **30** przyprawy.

(111) **206893** (220) 2005 07 08 (210) 297544
 (151) 2008 04 17 (441) 2005 10 17
 (732) „Polcas” Tomasz Stanisławski, Bielsko-Biała, PL.
 (540)



Kolor znaku: czarny, pomarańczowy
 (531) 27.5.1, 29.1.12
 (510), (511) **36** usługi finansowe, serwis finansowy, doradztwo finansowe, obsługa finansowa, pośrednictwo finansowe, doradztwo prawno-finansowe, kredytowanie, pożyczki, rozrachunkowość, ściąganie należności, ściąganie wierzytelności, analizy finansowe, operacje bankowe, operacje walutowe, kasy oszczędnościowe, usługi finansowe z dostępem bezpośrednim, operacje finansowe, gwarancje finansowe, wycena finansowa, informacja finansowa, informacja bankowa, agencja ściągania wierzytelności, agencja kredytowa, elektroniczny transfer kapitału, elektroniczny transfer środków finansowych, finansowanie pożyczek, pożyczki pod zastaw, transakcje finansowe, pośrednictwo, ubezpieczenia, pośrednictwo ubezpieczeniowe, doradztwo ubezpieczeniowe, doradztwo w sprawach ubezpieczenia, ubezpieczenia na życie, usługi ubezpieczeniowe, informacja o ubezpieczeniach, inwestycje kapitałowe, usługi powiernicze.

(111) **206894** (220) 2005 07 13 (210) 297722
 (151) 2007 08 08 (441) 2005 10 17
 (732) J.W.W. TRILAND Spółka z o.o., Sułkowice, PL.
 (540)



Kolor znaku: zielony
 (531) 5.3.2, 27.5.1, 29.1.3, 29.1.6
 (510), (511) **35** prowadzenie interesów osób trzecich, **42** doradztwo naukowe i techniczne, usługi i badania oraz ich projektowanie, przemysłowa analiza i usługi badawcze.

(111) **206895** (220) 2005 08 03 (210) 298066
 (151) 2008 06 26 (441) 2005 11 14
 (732) Przedsiębiorstwo Produkcyjno-Handlowo-Usługowo-Transportowe „AGAD” Adam Gwardiak, Leszno, PL.
 (540) Porofin
 (510), (511) **17** substancje do izolacji przeciwwilgociowej budynków (do iniekcji przepon poziomych i pionowych do wykonania

we własnym zakresie, **37** izolowanie budynków, uszczelnianie budynków.

(111) **206896** (220) 2005 07 27 (210) 298275
 (151) 2007 08 23 (441) 2005 10 31
 (732) ELEKTROTECH Waldemar Kotowicz & Sebastian Prędko S.C.,
 Katowice, PL.
 (540)



Kolor znaku: biały, czarny, czerwony

(531) 27.5.1, 29.1.12

(510), (511) **35** zgrupowanie na rzecz osób trzecich różnych towarów, pozwalające nabywcy wygodnie je oglądać i kupować w hurtowni z materiałami elektroinstalacyjnymi, oświetleniowymi, urządzeniami elektrycznymi i energetycznymi oraz wyrobami elektrotechnicznymi, osprzętem odgromowym, konstrukcjami dla linii energetycznych i elektrycznych, w tym słupami oświetleniowymi, częściami i armaturą do instalacji wodociągowych i sanitarnych oraz materiałami budowlanymi, **37** usługi budowlane w zakresie budownictwa przemysłowego, ogólnego i mieszkaniowego, instalacji energetycznych, elektrycznych i odgromowych wewnątrz i na zewnątrz obiektów wraz z oświetleniem ulicznym oraz instalacji wodno-kanalizacyjnych, montaż, konserwacja i naprawa urządzeń elektroenergetycznych, nadzór robót elektroenergetycznych, **42** pomiary elektryczne.

(111) **206897** (220) 2005 07 28 (210) 298334
 (151) 2008 06 12 (441) 2005 10 31
 (732) CENTRALA HANDLU ZAGRANICZNEGO „ARS POLONA” S.A.,
 Warszawa, PL.
 (540)



Kolor znaku: czerwony, czarny, biały

(531) 2.1.1, 2.9.14, 20.7.1, 27.5.1, 29.1.13

(510), (511) **09** płyty fonograficzne, **16** książki, druki, **35** wynajmowanie powierzchni reklamowej, reklama radiowa i telewizyjna, organizacja wystaw w celach handlowych i reklamowych, reklamy korespondencyjne, wypożyczanie materiałów reklamowych, promocja sprzedaży, reklamy prasowe, wynajem czasu reklamowego we wszystkich środkach przekazu, uaktualnianie materiałów reklamowych, rozpowszechnianie ogłoszeń reklamowych, publikowanie tekstów reklamowych, reklama za pośrednictwem sieci komputerowej, rozpowszechnianie i dystrybucja materiałów reklamowych, organizowanie targów w celach handlowych i reklamowych, pokazy towarów, wynajmowanie powierzchni na cele reklamowe, rozlepianie plakatów reklamowych, pozyskiwanie informacji o działalności gospodarczej, **41** organizacja i prowadzenie konferencji, organizacja i prowadzenie seminariów, organizacja wystaw w celach kulturalnych i edukacyjnych.

(111) **206898** (220) 2005 07 28 (210) 298335
 (151) 2008 06 12 (441) 2005 10 31
 (732) CENTRALA HANDLU ZAGRANICZNEGO „ARS POLONA” S.A.,
 Warszawa, PL.

(540)



Kolor znaku: czerwony, czarny, biały

(531) 2.1.1, 2.9.14, 20.7.1, 27.5.1, 29.1.13

(510), (511) **09** płyty fonograficzne, **16** książki, druki, **35** wynajmowanie powierzchni reklamowej, reklama radiowa i telewizyjna, organizacja wystaw w celach handlowych i reklamowych, reklamy korespondencyjne, wypożyczanie materiałów reklamowych, promocja sprzedaży, reklamy prasowe, wynajem czasu reklamowego we wszystkich środkach przekazu, uaktualnianie materiałów reklamowych, rozpowszechnianie ogłoszeń reklamowych, publikowanie tekstów reklamowych, reklama za pośrednictwem sieci komputerowej, rozpowszechnianie i dystrybucja materiałów reklamowych, organizowanie targów w celach handlowych i reklamowych, pokazy towarów, wynajmowanie powierzchni na cele reklamowe, rozlepianie plakatów reklamowych, pozyskiwanie informacji o działalności gospodarczej, **41** organizacja i prowadzenie konferencji, organizacja i prowadzenie seminariów, organizacja wystaw w celach kulturalnych i edukacyjnych.

(111) **206899** (220) 2005 07 28 (210) 298336
 (151) 2008 06 12 (441) 2005 10 31
 (732) CENTRALA HANDLU ZAGRANICZNEGO „ARS POLONA” S.A.,
 Warszawa, PL.
 (540)



Kolor znaku: czerwony, czarny, biały

(531) 3.7.5, 20.7.1, 27.5.1, 29.1.13

(510), (511) **09** płyty fonograficzne, **16** książki, druki, **35** wynajmowanie powierzchni reklamowej, reklama radiowa i telewizyjna, organizacja wystaw w celach handlowych i reklamowych, reklamy korespondencyjne, wypożyczanie materiałów reklamowych, promocja sprzedaży, reklamy prasowe, wynajem czasu reklamowego we wszystkich środkach przekazu, uaktualnianie materiałów reklamowych, rozpowszechnianie ogłoszeń reklamowych, publikowanie tekstów reklamowych, reklama za pośrednictwem sieci komputerowej, rozpowszechnianie i dystrybucja materiałów reklamowych, organizowanie targów w celach handlowych i reklamowych, pokazy towarów, wynajmowanie powierzchni na cele reklamowe, rozlepianie plakatów reklamowych, pozyskiwanie informacji o działalności gospodarczej, **41** organizacja i prowadzenie konferencji, organizacja i prowadzenie seminariów, organizacja wystaw w celach kulturalnych i edukacyjnych.

(111) **206900** (220) 2005 08 08 (210) 298693
 (151) 2008 05 15 (441) 2005 11 14
 (732) Instytut Morski w Gdańsku, Gdańsk, PL.

(540) INSTYTUT MORSKI
 (510), (511) **09** urządzenia, aparaty i przyrządy do celów naukowych, badawczych i pomiarowych, urządzenia do transformacji, rejestracji i odtwarzania obrazu i dźwięku, maszyny liczące, komputery, **16** broszury, czasopisma, druki, fotografie, gazety, katalogi, książki, mapy, obwoluty, periodyki, biuletyny, prospekty, publikacje, rysunki, materiały instruktarzowe i do nauczania, **19** prefabrykаты elementów budowli brzegowych i podwodnych, **35** prace badawczo-rozwojowe w dziedzinie działalności gospodarczej i nauk ekonomicznych, publikowanie tekstów reklamowych, **41** usługi wydawnicze, usługi w zakresie edukacji, organizowanie i prowadzenie seminariów, sympozjów, zjazdów, konferencji, publikowanie książek i tekstów innych niż teksty reklamowe, organizowanie wystaw edukacyjnych, organizowanie pokazów i wystaw ekspozycji tematycznych, **42** usługi w zakresie prowadzenia prac badawczo-rozwojowych w dziedzinie: nauk chemicznych, nauk o ziemi, nauk biologicznych i środowiska naturalnego, nauk prawnych, nauk technicznych, bibliotekarstwa i informacji naukowo-technicznej, badania i analizy techniczne, projektowanie, dokumentacja techniczna, usługi w zakresie projektowania budowlanego, urbanistycznego i technologicznego, usługi geologiczno-poszukiwawcze, usługi geodezyjne i kartograficzne.

(111) **206901** (220) 2005 08 26 (210) 299353
 (151) 2008 04 22 (441) 2005 11 28
 (732) Bonnier Business (Polska) Spółka z o.o., Warszawa, PL.
 (540)



Kolor znaku: czarny, biały, czerwony

(531) 26.4.2, 27.5.1, 29.1.13

(510), (511) **09** magnetyczne i optyczne nośniki danych z publikacjami, publikacje elektroniczne w formie modułów ładowalnych, **16** kleje do materiałów piśmiennych lub do celów domowych, materiały dla artystów, **35** organizowanie wystaw w celach reklamowych i promocyjnych, publikacja tekstów reklamowych i promocyjnych, także za pośrednictwem Internetu, działalność promocyjna obejmująca organizowanie akcji i programów lojalnościowych, organizowanie prenumeraty czasopism dla osób trzecich, **41** organizowanie konferencji, sympozjów, konkursów oraz innych imprez w celach edukacyjnych i rozrywkowych, publikacja tekstów innych niż teksty reklamowe, także za pośrednictwem Internetu, usługi klubu czytelniczego.

(111) **206902** (220) 2005 08 26 (210) 299354
 (151) 2008 04 22 (441) 2005 11 28
 (732) Bonnier Business (Polska) Spółka z o.o., Warszawa, PL.
 (540)



Kolor znaku: czarny, biały, czerwony

(531) 26.4.2, 27.5.1, 29.1.13

(510), (511) **09** magnetyczne i optyczne nośniki danych z publikacjami, publikacje elektroniczne w formie modułów ładowalnych, **16** kleje do materiałów piśmiennych lub do celów domowych, materiały dla artystów, **35** organizowanie wystaw w celach reklamowych i promocyjnych, publikacja tekstów reklamowych i promocyjnych, także za pośrednictwem Internetu, działalność promocyjna obejmująca organizowanie akcji i programów lojalnościowych, organizowanie prenumeraty czasopism dla osób trzecich, **41** organizowanie konferencji, sympozjów, konkursów oraz innych imprez w celach edukacyjnych i rozrywkowych, publikacja tekstów innych niż teksty reklamowe, także za pośrednictwem Internetu, usługi klubu czytelniczego.

(111) **206903** (220) 2005 08 29 (210) 299423
 (151) 2007 07 30 (441) 2005 12 12
 (732) Zakłady Przemysłu Owocowo-Warzywnego „DWIKOZY”
 Spółka Akcyjna, Dwikozy, PL.
 (540)



Kolor znaku: żółty, biały, czerwony, zielony, czarny

(531) 3.4.11, 5.3.20, 5.7.16, 25.1.1, 27.5.1, 27.7.1, 29.1.15

(510), (511) **33** napoje alkoholowe, wino owocowe.

(111) **206904** (220) 2005 09 14 (210) 300004
 (151) 2008 06 23 (441) 2005 12 27
 (732) „PPH NESTOR” Tomasz Kawecki, Bolechowice, PL.
 (540)



Kolor znaku: czarny, ciemnoczerwony, zielony, żółty, niebieski, fioletowy

(531) 27.5.1, 29.1.15

(510), (511) **31** artykuły jadalne do żucia dla zwierząt, dodatki do pasz, nie do celów medycznych, produkty do hodowli zwierząt, owoce jagód, jagody jałowca, kasze dla ptaków, orzechy: kokosowe, kola, arachidowe, kukurydza, mączka dla zwierząt, mączka lniiana, mączka rybna na pasze, napoje dla zwierząt domowych, nasiona ziarna, pasza odżywcza i wzmacniająca, mączka z orzeszków arachidowych dla zwierząt, pasze, piasek aromatyczny dla zwierząt domowych, pokarm dla zwierząt, pożywienie dla psów, kotów i innych zwierząt, proteiny dla zwierząt, pokarm dla ptaków, pożywcze artykuły dla zwierząt, spożywcze pasze wzmacniające dla zwierząt, suchary dla psów, wapno do pasz, wodorosty spożywcze dla zwierząt, wytloki z owoców, zboże na pasze dla zwierząt.

(111) **206905** (220) 2005 09 16 (210) 300119
 (151) 2008 03 25 (441) 2005 12 27
 (732) Kraft Sp. z o.o., Lublin, PL.
 (540)



(531) 1.3.20, 1.15.23, 27.5.1

(510), (511) **32** woda źródłana, wody gazowane, niegazowane, woda stołowa, woda sodowa, produkty i preparaty do wytwarzania wody gazowanej, napoje bezalkoholowe, napoje na bazie wody źródlanej, syropy do napojów, esencje do napojów, pastylki i proszki do napojów gazowanych, napoje izotoniczne, napoje z soków owocowych, soki owocowe i warzywne, bezalkoholowe wyciągi z soków, ekstrakty owocowe bezalkoholowe, aperitify bezalkoholowe, koktajle bezalkoholowe.

(111) **206906** (220) 2005 09 22 (210) 300302
 (151) 2008 06 19 (441) 2005 12 27
 (732) ABG Spółka Akcyjna, Warszawa, PL.
 (540)



Kolor znaku: czerwony, biały

(531) 26.1.1, 27.5.1, 29.1.12

(510), (511) **09** urządzenia do rejestrowania i przetwarzania informacji, komputery, programy komputerowe, urządzenia i przyrządy: naukowe, żeglarskie, geodezyjne, fotograficzne, kinematograficzne, optyczne, wagowe, pomiarowe, sygnalizacyjne, kontrolne, do ratowania życia, do celów dydaktycznych, urządzenia i przyrządy elektryczne przewodzące, przełączające, transformujące, akumulatorowe i kontrolno-stwierdzające, urządzenia do nagrywania, transmisji lub reprodukcji dźwięku i/lub obrazu i/lub informacji, maszyny liczące, akcesoria, części, zespoły i urządzenia peryferyjne do wymienionych urządzeń, przyrządów i maszyn, magnetyczne, optyczne i magnetoptyczne nośniki danych, płyty (dyski) z nagraniami, **16** materiały szkoleniowe i instruktażowe, podręczniki, książki, katalogi, broszury, ulotki, dokumentacja, druki, czasopisma, gazety, papier do urządzeń komputerowych, materiały drukowane w dziedzinie komputerów, oprogramowania, **35** reklama, badanie rynku, pośrednictwo handlowe, doradztwo w zakresie zarządzania, prowadzenia działalności gospodarczej, usługi w zakresie rejestracji, transkrypcji, składu, kompilacji, systematyzacji danych, usługi eksploatacji baz danych, usługi zarządzania bazami danych, usługi informacji handlowej, usługi pośredniczenia w sprzedaży i sprzedaży sieci internetowej, **36** pośrednictwo finansowe, **37** usługi w zakresie instalowania, konserwacji, napraw sprzętu komputerowego i produktów systemów obróbki danych, **38** usługi udostępniania informacji za pośrednictwem sieci telekomunikacyjnych kablowych, sieci telewizyjnych kablowych, sieci telekomunikacyjnych radiowych, komórkowych i satelitarnych, komputerowych sieci lokalnych i komputerowej sieci światowej (Internetu), usługi przesyłania, rozpowszechniania, przetwarzania i odbierania informacji za pośrednictwem sieci telekomunikacyjnych kablowych, sieci telewizyjnych kablowych, sieci telekomunikacyjnych radiowych, komórkowych i satelitarnych, komputerowych sieci lokalnych i komputerowej sieci światowej (Internetu), oferowanie dostępu bezpośredniego do systemów komputerowych i baz danych, **41** organizowanie konferencji, sympozjów, szkoleń w zakresie informatyki, publikowanie tekstów, książek, produkcja i powielanie nagrań obrazu, dźwięku, informacji, usługi składu komputerowego, **42** usługi doradztwa oraz ekspertyzy w zakresie informatyki i programowania, sprzętu komputerowego oraz technik przetwarzania danych, projektowanie, aktualizacja, wypożyczanie, testowanie i konserwacja programów oraz oprogramowania komputerowego, wypożyczanie programów i sprzętu komputerowego.

(111) **206907** (220) 2005 09 26 (210) 300396
 (151) 2008 06 03 (441) 2006 01 09
 (732) Firma Cukiernicza „Solidarność-rok założenia 1952”
 Sp. z o.o., Lublin, PL.
 (540)



(531) 1.1.1, 26.4.2, 26.11.2, 26.11.12, 27.5.1

(510), (511) **30** wyroby cukiernicze, słodczyce, wyroby czekoladowe, cukierki, galanteria czekoladowa, czekoladki nadziewane, ciastka, lody.

(111) **206908** (220) 2005 09 26 (210) 300399
 (151) 2008 06 03 (441) 2006 01 09
 (732) Firma Cukiernicza „Solidarność-rok założenia 1952”
 Sp. z o.o., Lublin, PL.
 (540)



Kolor znaku: czerwony, złoty, biały, szary

(531) 5.7.6, 26.3.1, 26.4.1, 26.13.25, 27.5.1, 29.1.14

(510), (511) **30** wyroby cukiernicze, słodczyce, wyroby czekoladowe, cukierki, galanteria czekoladowa, czekoladki nadziewane, ciastka, lody.

(111) **206909** (220) 2005 09 29 (210) 300579
 (151) 2008 06 20 (441) 2006 01 09
 (732) „TERMOLAN” Spółka z o.o., Byków, PL.
 (540)



Kolor znaku: niebieski, czerwony

(531) 1.15.15, 26.1.1, 27.5.1, 29.1.12

(510), (511) **01** kleje do celów przemysłowych, kleje do naprawy stłuczonych przedmiotów, kleje do obuwia, kleje do płytek ściennych, kleje do tapet, kleje kauczukowe, poliuretanowe, termotopliwe, kleje do klejenia afiszów, preparaty do klejenia, żywice epoksydowe w stanie surowym, żywice syntetyczne w stanie surowym, żywice sztuczne w stanie surowym, **02** żywice naturalne w stanie surowym, **07** urządzenia dozujące do kleju (elektryczne), **08** urządzenia dozujące do kleju (sterowane ręcznie), **11** urządzenia do podgrzewania kleju, **16** kleje do celów do użytku domowego, **37** usługi serwisowe związane z klejeniem i urządzeniami do klejenia.

(111) **206910** (220) 2005 10 06 (210) 300876
 (151) 2008 03 25 (441) 2006 01 09
 (732) SPEED PACK J. GÓRECKI Spółka Jawna, Kraków, PL.
 (540)



(531) 26.1.1, 26.1.6, 26.2.5, 27.5.1

(510), (511) **16** opakowania papierowe, kartonowe, opakowania papierowe z warstwą odmiennego materiału, opakowania w postaci woreczków, torebek i pudełek z papieru, opakowania kombinowane z udziałem papieru, opakowania typu „blister”, worki na śmieci z papieru, pojemniki obiadowe, garmażeryjne i ciastkarskie z papieru, etykiety, naklejki, metki, przywieszki, zawieszki z papieru, jednorazowe pojemniki, miski, tace, talerze i kubki z papieru, druki informacyjne i reklamowe, katalogi, ulotki, foldery, papier toaletowy, ręczniki papierowe, serwetki, obrusy papierowe, **21** opakowania z tworzyw sztucznych, opakowania z tworzyw sztucznych z warstwą odmiennego materiału, opakowania w postaci woreczków, torebek

i pudełek z tworzyw sztucznych, opakowania kombinowane z udziałem tworzyw sztucznych, opakowania typu „blister”, worki na śmieci z tworzyw sztucznych, pojemniki obiadowe, garnażeryjne i ciastkarskie z tworzyw sztucznych, etykiety, naklejki, metki, przywieszki, zawieszki z tworzyw sztucznych, jednorazowe pojemniki, miski, tace, talerze i kubki z tworzyw sztucznych, jednorazowe sztucze z tworzyw sztucznych, gąbki i ścierki, przeznaczone do pakowania folie z tworzyw sztucznych, opakowania próżniowe z folii z tworzyw sztucznych, **35** zgrupowanie towarów pozwalające nabywcy wygodnie je oglądać i kupować w punkcie sprzedaży z artykułami papierniczymi, materiałami do pakowania i opakowaniami, również jednorazowymi, środkami czystości.

(111) **206911** (220) 2005 10 20 (210) 301422
 (151) 2008 06 03 (441) 2006 01 23
 (732) POLSKIE DORADZTWO MAJĄTKOWE Spółka z o.o.,
 Częstochowa, PL.
 (540)



Kolor znaku: pomarańczowy, czarny, biały
 (531) 1.17.11, 27.5.1, 29.1.13
 (510), (511) **36** usługi w zakresie: doradztwa finansowego, pośrednictwa ubezpieczeniowego i pośrednictwa dotyczącego kredytów ratalnych.

(111) **206912** (220) 2005 10 24 (210) 301493
 (151) 2007 07 04 (441) 2006 02 06
 (732) ALLECO-Grzegorz Goryszewski, Warszawa, PL.
 (540)



Kolor znaku: szary, czerwony, czarny
 (531) 2.1.1, 2.9.1, 4.5.3, 27.5.1, 29.1.13
 (510), (511) **44** kliniki medyczne, lecznice (prywatne kliniki), opieka pielęgniarska.

(111) **206913** (220) 2005 10 29 (210) 301753
 (151) 2008 06 09 (441) 2006 02 06
 (732) „SOBIK” Zakład Produkcyjny Spółka z ograniczoną odpowiedzialnością Spółka komandytowa, Bielsko-Biała, PL.
 (540)



Kolor znaku: czerwony, czarny, biały, żółty
 (531) 3.4.2, 27.5.1, 29.1.14
 (510), (511) **29** masło.

(111) **206914** (220) 2005 11 02 (210) 301854
 (151) 2007 08 29 (441) 2006 02 06
 (732) Grzegorz Janusz Goryszewski, Warszawa, PL.

(540) ALLENORT
 (510), (511) **35** badanie i ocena biznesu, pomoc w zakresie zarządzania, doradztwo i pomoc w prowadzeniu lub zarządzaniu przedsiębiorstwami handlowymi, pomoc w zarządzaniu w zakresie działalności gospodarczej i handlowej przedsiębiorstw przemysłowych i handlowych, **36** pośrednictwo w pozyskiwaniu kredytów bankowych, doradztwo finansowe dla firm, prowadzenie ocen finansowych i podatkowych, usługi związane z administrowaniem nieruchomościami tj. wynajem, wyceną majątku nieruchomego lub finansowaniem, tworzenie kapitałów, **37** tworzenie projektów budowlanych, adaptacja i aranżacja wnętrz i budynków dla celów optymalizacji ich funkcjonowania, **38** tworzenie i rozpowszechnianie programów telewizyjnych i radiowych, **39** pośrednictwo i organizowanie zbiorowych turnusów wypoczynkowo-rehabilitacyjnych, transport sanitarny, **41** specjalistyczne kursy doszkalające, kształcenie podyplomowe w zakresie medycyny dla lekarzy, pielęgniarek i studentów, **42** prace badawczo-rozwojowe dla osób trzecich, projektowanie, wykonywanie, nadzór i podsumowywanie badań naukowych, **43** organizacja usług związanych z zapewnieniem mieszkań i pokoi w hotelach, pensjonatach, sanatoriach lub innych instytucjach zapewniających czasowe zakwaterowanie, **44** szpitalnictwo, sanatoria, prywatne kliniki i polikliniki medyczne (planowanie, projektowanie, prowadzenie), laboratoria analityczne, rehabilitacja.

(111) **206915** (220) 2005 11 18 (210) 302433
 (151) 2008 06 13 (441) 2006 02 20
 (732) COMPLEX Spółka Akcyjna, Łódź, PL.
 (540) HERTZ

(510), (511) **06** blachowkręty, cybanty, czopy, drobne wyroby żelazne i metalowe, drobnica metalowa-sprężyny, elementy złączne, gwoździe, gwoździe z szeroką główką, haki, jarzma, klamry (zaciski) metalowe, kołki, kołki do ścian metalowe, kołki rozporowe, kołnierze metalowe, kształtki metalowe, metalowe elementy stolarki budowlanej, nakładki, nakrętki, nity, pierścienie dystansowe, podkładki, szpilki, śruby, śruby oczkowe, wkręty, zaciski, zatrzaski, zawieszki, złącza, złączki metalowe, **07** części maszyn: łożyska toczne, akcesoria łożyskowe, oprawy do łożysk tocznych, łożyska ślizgowe, pasy klinowe, znormalizowane części maszyn, sprzęgła, części maszyn produkowane na specjalne zamówienie, główki cięgieł, złącza uszczelniające, części zamiennne do maszyn, **20** elementy z tworzyw sztucznych: kołki, podkładki, kapturki, **35** prowadzenie sklepów, hurtowni i centrów dystrybucyjnych z: blachowkrętami, cybantami, czopami, drobnymi wyrobami żelaznymi i metalowymi, drobnicą metalową-sprężyny, elementami złącznymi, gwoździami, gwoździami z szeroką główką, hakami, jarzmami, klamrami (zaciskami) metalowymi, kołkami, kołkami do ścian metalowymi, kołkami rozporowymi, kołnierzami metalowymi, kształtkami metalowymi, metalowymi elementami stolarki budowlanej, nakładkami, nakrętkami, nitami, pierścieniami dystansowymi, podkładkami, szpilkami, śrubami, śrubami oczkowymi, wkrętami, zaciskami, zatrzaskami, zawieszkami, złączkami metalowymi oraz prowadzenie sklepów, hurtowni i centrów dystrybucyjnych z: łożyskami tocznymi, akcesoriami łożyskowymi, oprawami do łożysk tocznych, łożyskami ślizgowymi, pasami klinowymi, znormalizowanymi częściami maszyn, sprzęgłami, częściami maszyn produkowanymi na specjalne zamówienie, główkami cięgieł, złączkami uszczelniającymi, częściami zamiennymi do maszyn oraz częściami samochodowymi, **40** usługi obróbki cieplnej, galwanizacji i powlekania wyrobów złącznych, obróbka elementów metalowych, kształtowanie, frezowanie, gwintowanie, cięcie.

(111) **206916** (220) 2005 11 21 (210) 302518
 (151) 2007 08 06 (441) 2006 03 06
 (732) FIRMA EXTREME Marcin Rygielski, Bydgoszcz, PL.
 (540) TRANSCARPATIA

(510), (511) **39** turystyka (zwiedzanie), turystyka górską, organizowanie wycieczek, **41** organizowanie imprez sportowych, konferencji, seminariów, sympozjów, szkoleń o tematyce sportowej, rekreacyjnej i turystycznej, edukacja, rekreacja, kultura fizyczna, organizowanie obozów sportowych, turystycznych, wakacyjnych, usługi cyfrowego obrazowania, publikowanie tekstów innych niż reklamowe, także on-line, produkcja filmów i nagrań video, organizowanie konkursów edukacyjno-promocyjnych o tematyce sportowo-rekreacyjnej i turystycznej, publikacja wydawnictw, książek, informacja o książkach, czasopismach, imprezach.

(111) **206917** (220) 2005 11 22 (210) 302657
 (151) 2008 06 23 (441) 2006 03 06
 (732) „SOBIK” - Zakład Produkcyjny Sp. z o.o., Bielsko-Biała, PL.
 (540)



Kolor znaku: błękitny, niebieski, zielony, biały, czarny
 (531) 6.1.2, 27.5.1, 29.1.15
 (510), (511) **29** produkty mleczne, mleko, ser, masło.

(111) **206918** (220) 2005 11 22 (210) 302658
 (151) 2008 04 02 (441) 2006 03 06
 (732) FIRMA PRODUKCYJNO-USŁUGOWO-HANDLOWA „MOKATE”
 Teresa Mokrysz, Ustroń, PL.
 (540)



Kolor znaku: złoty, brązowy, biały, niebieski, żółty
 (531) 5.7.1, 11.3.1, 11.3.4, 24.9.2, 27.5.1, 29.1.15
 (510), (511) **30** kawa cappuccino.

(111) **206919** (220) 2005 11 25 (210) 302798
 (151) 2008 06 12 (441) 2006 03 06
 (732) PHU TOPSET Krzysztof Wietrzny, Stryszów, PL.
 (540) Solar Shop
 (510), (511) **09** kolektory elektryczne, ogniwa fotoelektryczne, ogniwa galwaniczne, **37** ogrzewanie: montaż i naprawa instalacji, czyszczenie i naprawy kotłów, informacja budowlana, instalacja i naprawa urządzeń elektrycznych.

(111) **206920** (220) 2005 12 13 (210) 303574
 (151) 2008 06 23 (441) 2006 03 20
 (732) Zakład Mechaniki i Elektroniki „ZAMEL” Sp. J. Józef Dzida, Wojciech Dzida, Katarzyna Łodzińska, Pszczyna, PL.
 (540)



Kolor znaku: czerwony, czarny
 (531) 2.1.22, 4.5.3, 27.5.1, 29.1.12
 (510), (511) **09** przekaźniki sygnałów elektronicznych, przekaźniki elektryczne, przełączniki czasowe automatyczne, elektrodynamiczna aparatura zdalnego sterowania.

(111) **206921** (220) 2005 02 21 (210) 291413
 (151) 2006 09 21 (441) 2005 05 30
 (732) LOTOS OIL SPÓŁKA AKCYJNA, Gdańsk, PL.
 (540) SILEN
 (510), (511) **02** smary zawarte w klasie 2, **04** smary zawarte w klasie 4.

(111) **206922** (220) 2005 02 21 (210) 291414
 (151) 2006 09 21 (441) 2005 05 30
 (732) LOTOS OIL SPÓŁKA AKCYJNA, Gdańsk, PL.

(540) AUREN
 (510), (511) **02** smary zawarte w klasie 2, **04** smary zawarte w klasie 4.

(111) **206923** (220) 2005 12 15 (210) 303677
 (151) 2008 06 13 (441) 2006 03 20
 (732) SOCIETE DE CONCEPTION DE PRESSE ET D'EDITION,
 Levallois-Perret, FR.
 (540)



Kolor znaku: czarny, żółty
 (531) 26.4.1, 27.5.1, 29.1.12

(510), (511) **09** płyty kompaktowe, nośniki danych, kasety, dyskietki, dyski optyczne, filmy do aparatów, aparaty fotograficzne, fotograficzne aparaty cyfrowe, kalkulatory, kasety audio i video, komputery, lornetki, lunety, okulary przeciwsłoneczne, etui na okulary, radia, urządzenia audiowizualne i fonograficzne, **16** gazety, czasopisma, magazyny, książki, komiksy, śpiewniki, papier, tektura, materiały piśmienne, papierowe chusteczki do nosa, bloczki do pisania, dziurkacze, fotografie, ramki do fotografii, gumki do ścierania, kalendarze, karty pocztowe, kleje do papieru, mapy, plany, naklejki, notatniki, notesy, obrazy, ołówki, opakowania, papier do pakowania, pióra, piórniki, plakaty, zeszyty, zakładki do książek, **38** usługi w zakresie, agencji prasowych, emisji radiowych i telewizyjnych, poczty elektronicznej, telewizji kablowej, **41** usługi w zakresie edukacji, produkcji filmów, wydawnicze, publikacji książek, czasopism i innych periodyków, kursów korespondencyjnych, organizowania loterii, nauczania, organizowanie i prowadzenie kursów, konferencji, seminariów, sympozjów, publikowanie tekstów innych niż reklamowe, **42** usługi w zakresie administrowania stronami internetowymi, tworzenie i utrzymywanie stron internetowych.

(111) **206924** (220) 2005 12 15 (210) 303678
 (151) 2008 06 13 (441) 2006 03 20
 (732) SOCIETE DE CONCEPTION DE PRESSE ET D'EDITION,
 Levallois-Perret, FR.
 (540) PRAWDA

(510), (511) **09** płyty kompaktowe, nośniki danych, kasety, dyskietki, dyski optyczne, filmy do aparatów, aparaty fotograficzne, fotograficzne aparaty cyfrowe, kalkulatory, kasety audio i video, komputery, lornetki, lunety, okulary przeciwsłoneczne, etui na okulary, radia, urządzenia audiowizualne i fonograficzne, **16** gazety, czasopisma, magazyny, książki, komiksy, śpiewniki, papier, tektura, materiały piśmienne, papierowe chusteczki do nosa, bloczki do pisania, dziurkacze, fotografie, ramki do fotografii, gumki do ścierania, kalendarze, karty pocztowe, kleje do papieru, mapy, plany, naklejki, notatniki, notesy, obrazy, ołówki, opakowania, papier do pakowania, pióra, piórniki, plakaty, zeszyty, zakładki do książek, **38** usługi w zakresie, agencji prasowych, emisji radiowych i telewizyjnych, poczty elektronicznej, telewizji kablowej, **41** usługi w zakresie edukacji, produkcji filmów, wydawnicze, publikacji książek, czasopism i innych periodyków, kursów korespondencyjnych, organizowania loterii, nauczania, organizowanie i prowadzenie kursów, konferencji, seminariów, sympozjów, publikowanie tekstów innych niż reklamowe, **42** usługi w zakresie administrowania stronami internetowymi, tworzenie i utrzymywanie stron internetowych.

(111) **206925** (220) 2005 12 22 (210) 304040
 (151) 2008 07 03 (441) 2006 04 03
 (732) MOTO-PROFIL Spółka z o.o., Katowice, PL.
 (540)



Kolor znaku: niebieski, biały
 (531) 25.5.25, 26.3.1, 26.4.1, 26.4.11, 26.5.1, 26.7.15, 26.7.17, 27.5.1, 29.1.12

(510), (511) **12** pojazdy, części składowe do pojazdów, akcesoria motoryzacyjne, zawarte w klasie 12, **35** usługi eksportowo-importowe oraz doradztwo handlowe, usługi w zakresie organizowania wystaw w celach handlowych, usługi w zakresie kojarzenia kontrahentów handlowych i prowadzenia przedstawicielstw handlowych podmiotów zagranicznych w kraju, prowadzenie interesów osób trzecich w zakresie promocji i reklamy ich wyrobów, usługi sprzedaży detalicznej, hurtowej i przez internet towarów wskazanych w klasie 12, **37** stacje obsługi i napraw pojazdów-usługi zabezpieczenia przeciwdrozdźwennego, asfaltowanie, konserwacja, smarowanie i naprawy samochodów, pojazdów i przyczep, usługi myjni samochodowych, mycie i czyszczenie pojazdów i przyczep, mycie pojazdów mechanicznych, polerowanie pojazdów, usługi w zakresie montażu opon, budowanie i naprawy stacji obsługi, instalacji paliwowych i sklepów na stacjach paliw, usługi montażowo-instalacyjne w zakresie pojazdów, **39** pomoc drogowa.

(111) **206926** (220) 2005 12 27 (210) 304206
 (151) 2008 06 03 (441) 2006 04 03
 (732) SigmaKalon Deco Polska Spółka z ograniczoną odpowiedzialnością, Wrocław, PL.

(540) Domalux Strong
 (510), (511) **02** farby, lakiery, emalie, pokosty, bejce, koloranty, środki zabezpieczające drewno, **19** materiały budowlane niemetalowe, **35** reklama towarów-ukazanie zalet towarów celem ich zakupu.

(111) **206927** (220) 2005 12 30 (210) 304330
 (151) 2008 04 10 (441) 2006 04 03
 (732) Galeco Project Management Szczepan Buryło, Kraków, PL.
 (540)



Kolor znaku: granatowy, biały, żółty

(531) 1.15.15, 2.5.23, 26.11.1, 27.5.1, 29.1.12
 (510), (511) **06** akcesoria rynnowe metalowe do systemów rynnowych, blacha, blacha cynowana, haki, metalowe kolanka do rur, metalowe deflektory kominowe, kominy metalowe, rury metalowe, metalowe rynny dachowe, rynny metalowe, obejmujemy metalowe do rur i rynien, **19** betonowe elementy budowlane, budowlane materiały niemetalowe, dachówki niemetalowe, kątowniki niemetalowe, kominy niemetalowe, kształtki rurowe rozgałęzieniowe niemetalowe, kształtki rynnowe, listwy niemetalowe dla budownictwa, łąty niemetalowe, materiały do budowy dróg, pokrycia dachowe bitumiczne, pokrycia niemetalowe dachów, rury drenażowe niemetalowe, rury spustowe niemetalowe, rury sztywne niemetalowe dla budownictwa, rury kamionkowe, rury cementowe, rusztowania niemetalowe, niemetalowe rynny, akcesoria niemetalowe do systemów rynnowych, zawory do rur drenażowych niemetalowe, **35** sprzedaż detaliczna i hurtowa w sklepach i składach budowlanych z artykułami, materiałami i towarami metalowymi i niemetalowymi dla budownictwa, prowadzenie agencji reklamowej, reklama za pośrednictwem sieci komputerowej, rozpowszechnianie materiałów reklamowych, doradztwo specjalistyczne w sprawach działalności gospodarczej, doradztwo w zakresie organizowania, prowadzenia i zarządzania działalnością gospodarczą, ekspertyzy w dziedzinie działalności gospodarczej, **39** magazynowanie, pakowanie towarów, przewożenie towarów i ładunków, rozładunek, wynajmowanie samochodów, wynajmowanie magazynów, usługi spedycyjne, **41** kształcenie praktyczne, nauczanie, organizowanie i prowadzenie konferencji i seminariów, publikowanie tekstów innych niż teksty reklamowe, organizowanie pokazów w celach edukacyjnych, **42** usługi doradztwa budowlanego, usługi projektowania systemów rynnowych i odwadniających, usługi projektantów w zakresie systemów rynnowych i odwodnieniowych, tłumaczenia.

(111) **206928** (220) 2006 01 20 (210) 305145
 (151) 2008 04 11 (441) 2006 05 02
 (732) „BLACK RED WHITE” S.A., Biłgoraj, PL.
 (540) indiana

(510), (511) **20** wyroby stolarstwa meblowego, zestawy meblowe, meble biurowe, szkolne i kuchenne, fotele, kanapy, komody, kontu-ary, kredensy, krzesła, ławy, lustra, łóżka, materace do łóżek, poduszki, półki, pudełka drewniane lub z tworzyw sztucznych, sekretery, skrzynie, kufry, sofy, stojaki, stoły, szafy, szafka, szkatułki szuflady, taborety, toaletki, wałki, wieszaki na ubrania, wózki meblowe, zagłówki meblowe.

(111) **206929** (220) 2006 01 24 (210) 305223
 (151) 2008 04 24 (441) 2006 05 02
 (732) ECO-CONSULTING QUALITY STANDARDS
 Spółka z ograniczoną odpowiedzialnością, Iskrzyczyn, PL.
 (540)



Kolor znaku: biały, czerwony

(531) 26.4.2, 27.5.1, 29.1.12
 (510), (511) **28** zabawki, **30** słodycze, pastylki, pralinki, karmelki, guma do żucia nie do celów medycznych, herbatniki, słodycze do ssania, wyroby cukiernicze, lody spożywcze, cukierki, czekolada, galaretki owocowe, napoje czekoladowe z mlekiem, napoje kawowe z mlekiem, napoje kakaowe z mlekiem, napoje na bazie czekolady, napoje na bazie herbaty, napoje na bazie kakao, napoje na bazie kawy.

(111) **206930** (220) 2006 01 26 (210) 305351
 (151) 2008 04 08 (441) 2006 05 02
 (732) AV TECHNIKA Spółka z ograniczoną odpowiedzialnością, Zabrze, PL.
 (540)



Kolor znaku: ciemnoniebieski, biały

(531) 27.5.1, 29.1.4, 29.1.6
 (510), (511) **09** aparatura kontrolno-pomiarowa i sygnalizacyjna, układy i systemy dyspozytorskie do kontrolowania, nadzorowania i wyświetlania przebiegu procesów przemysłowych i stanów obiektów z wyłączeniem systemów i urządzeń alarmowych, **37** montaż, konserwacja i naprawa aparatury kontrolno-pomiarowej, układów i systemów dyspozytorskich, kontrolno-pomiarowych i nadzorujących, **41** organizowanie konferencji, sympozjów i szkoleń dotyczących układów i systemów dyspozytorskich, kontrolno-pomiarowych i nadzorujących, **42** projektowanie i doradztwo dotyczące układów i systemów dyspozytorskich, kontrolno-pomiarowych i nadzorujących oraz aparatury kontrolno-pomiarowej.

(111) **206931** (220) 2006 01 30 (210) 305449
 (151) 2008 03 11 (441) 2006 05 15
 (732) JEZIERSKI S.C. Magdalena Jezierska, Zbigniew Jezierski, Nowy Targ, PL.
 (540)



Kolor znaku: czerwony, pomarańczowy, żółty, zielony, niebieski, granatowy, fioletowy, biały, czarny

(531) 3.13.1, 27.5.1, 29.1.15
 (510), (511) **35** usługi w zakresie sprzedaży detalicznej i hurtowej farb, tynków, lakierów, materiałów budowlanych, **37** czyszczenie, sprzątanie budynków wewnątrz i zewnątrz, **39** usługi w zakresie prowadzenia agencji turystycznej.

(111) **206932** (220) 2006 02 02 (210) 305634
 (151) 2008 06 19 (441) 2006 05 15

(732) Zakłady Przemysłu Cukierniczego „UNITOP-OPTIMA” S.A.,
Łódź, PL.

(540) WIEWIÓRKI

(510), (511) **30** wyroby cukiernicze.

(111) **206933** (220) 2006 02 03 (210) 305751
(151) 2008 04 14 (441) 2006 05 15

(732) EFG Eurobank Ergasias Societe Anonyme, Ateny, GR.

(540) POLBANK 24

(510), (511) **09** karty kredytowe, dyski kompaktowe, dyski magnetyczne, dyski optyczne, programy komputerowe systemu operacyjnego, programy komputerowe, optyczne nośniki informacji, magnetyczne nośniki informacji, **16** książeczki czekowe, czeki podróżne, przekazy bankowe, **35** dostarczanie informacji ekonomicznych i prognoz ekonomicznych, dostarczanie informacji statystycznych w zakresie ekonomii i finansów dla celów działalności gospodarczej, usługi doradcze i dostarczanie informacji w zakresie zarządzania personelem, informacje w zakresie ekonomii dostarczane on-line z bazy komputerowej lub w Internecie, usługi doradcze w zakresie spraw ekonomicznych, doradztwo w zakresie zarządzania oraz prowadzenia działalności gospodarczej, prowadzenie księgowości i rachunkowości, wycena działalności gospodarczej, **36** usługi finansowe i bankowe, usługi maklerskie, obrót papierami wartościowymi, pośrednictwo w obrocie papierami wartościowymi, usługi ubezpieczeniowe, pośrednictwo w sprzedaży ubezpieczeń, inwestowanie na rynku kapitałowym, rynku papierów wartościowych, organizowanie aukcji, prowadzenie rachunków bankowych, przeprowadzanie rozliczeń pieniężnych, przyjmowanie lokat terminowych i wkładów oszczędnościowych, przyjmowanie i dokonywanie lokat w bankach, obrót i wymiana waluty, doradztwo w zakresie obrotu kapitałowego, udzielanie i zaciąganie kredytów oraz pożyczek w bankach oraz wykonywanie operacji czekowych i wekslowych, windykacja należności, wydawanie i obsługa kart kredytowych, wykonywanie ekspertyz i prognoz finansowych, zarządzanie portfelem instrumentów finansowych, analiza finansowa i doradztwo, wycena aktywów, zastaw, zarządzanie powierzonymi środkami pieniężnymi oraz innymi aktywami, usługi zarządzania ryzykiem, doradztwo inwestycyjne, tworzenie i prowadzenie funduszy inwestycyjnych i powierniczych, dokonywanie transakcji i przelewów elektronicznych, usługi uzyskiwania środków z tytułu należności przez ich sprzedaż osobom trzecim (faktoring), usługi leasingowe, usługi gwarantowania emisji papierów wartościowych (underwriting), wykonywanie czynności związanych z emisją i obrotem papierami wartościowymi, sponsorowanie finansowe, usługi brokerskie, doradztwo podatkowe w sprawach finansowych, usługi informacyjne w zakresie bankowości, finansów, inwestycji, podatków i ubezpieczeń dostarczane on-line z bazy komputerowej lub w Internecie, bankowość internetowa, informacje w zakresie finansów dostarczane on-line z bazy komputerowej lub w Internecie, **41** edukacja i szkolenia w zakresie bankowości, finansów, ekonomii i inwestycji, publikowanie tekstów w zakresie bankowości, finansów, ekonomii i inwestycji, organizowanie konferencji, seminariów, sympozjów i spotkań dotyczących bankowości, finansów, ekonomii i inwestycji, informacje dotyczące ww. usług dostarczane on-line z bazy komputerowej lub w Internecie, **42** usługi prawne w zakresie bankowości, finansów, ekonomii i inwestycji, dostarczanie porad komputerowych w zakresie oprogramowania i baz danych umożliwiających dostęp do bankowości, inwestycji i usług powiązanych.

(111) **206934** (220) 2006 02 06 (210) 305771
(151) 2008 04 29 (441) 2006 05 15

(732) „ZALMED” Spółka z ograniczoną odpowiedzialnością,
Warszawa, PL.

(540) ForMed Quality System

(510), (511) **06** budowlane materiały metalowe, **11** urządzenia do oświetlania, wentylacji, klimatyzacji, **20** meble metalowe, **37** usługi budowlane.

(111) **206935** (220) 2006 02 06 (210) 305774
(151) 2008 04 29 (441) 2006 05 15

(732) „ZALMED” Spółka z ograniczoną odpowiedzialnością,
Warszawa, PL.

(540) ForMed System

(510), (511) **06** budowlane materiały metalowe, **11** urządzenia do oświetlania, wentylacji, klimatyzacji, **20** meble metalowe, **37** usługi budowlane.

(111) **206936** (220) 2006 02 06 (210) 305776
(151) 2008 04 29 (441) 2006 05 15

(732) „ZALMED” Spółka z ograniczoną odpowiedzialnością,
Warszawa, PL.

(540) ForMed

(510), (511) **06** budowlane materiały metalowe, **11** urządzenia do oświetlania, wentylacji, klimatyzacji, **20** meble metalowe, **37** usługi budowlane.

(111) **206937** (220) 2006 02 15 (210) 306152
(151) 2008 04 07 (441) 2006 05 29

(732) „EGEO POLSKA” Marlena Kostrzewska, Łódź, PL.

(540)

EGEO

Kolor znaku: czerwony

(531) 27.5.1, 29.1.1

(510), (511) **10** rajstopy przeciwżylakowe, pończochy, rajstopy, opaski do celów medycznych, pasy ortopedyczne, pasy rehabilitacyjne, bandaże elastyczne, bandaże podtrzymujące, gorsety, **25** bielizna, rajstopy, pończochy, skarpety, getry, napiętki, rajtuzy, podkolanówki, gorsety, odzież, piżamy, bielizna kąpielowa, ubiory plażowe.

(111) **206938** (220) 2006 02 28 (210) 306748
(151) 2008 03 25 (441) 2006 06 12

(732) Polskie Towarzystwo Badań nad Miażdżycą, Szczecin, PL.

(540)

Czynniki Ryzyka

Kolor znaku: czerwony, czarny

(531) 27.5.1, 29.1.1, 29.1.8

(510), (511) **09** dzienniki, czasopisma, periodyki, prospekty, książki, plakaty, kalendarze na elektronicznych nośnikach informacji, **16** dzienniki, czasopisma, periodyki, prospekty, książki, plakaty, kalendarze, **35** usługi agencji reklamowych z wykorzystaniem wszystkich metod słownych, dźwiękowych, audiowizualnych, multimedialnych i internetowych, dystrybucja materiałów reklamowych, publikowanie tekstów reklamowych, organizacja wystaw, targów i konkursów w celach reklamowych, produkcja reklam, **41** usługi wydawnicze, organizowanie seminariów, konkursów, konferencji i kongresów, wystaw i targów edukacyjnych i/lub rozrywkowych, usługi edukacyjno-informacyjne w zakresie profilaktyki i badań nad miażdżycą, kultury fizycznej, w tym edukacja korespondencyjna, informacja o edukacji, rekreacji, fotoreportaże, publikowanie tekstów innych niż reklamowe, publikacje multimedialne i internetowe.

(111) **206939** (220) 2006 03 08 (210) 307126
(151) 2008 06 06 (441) 2006 06 12

(732) Przedsiębiorstwo Wielobranżowe BUL-ECO Kolio Hristov
Tzanev, Poznań, PL.

(540)

„CZUSZKA”

Kolor znaku: biały, żółty, pomarańczowy, czerwony

(531) 24.17.1, 27.5.1, 29.1.14

(510), (511) **29** wyroby z mięsa, ryb, dróbii, dziczyzny, ekstraktów mięsnych, konserwowanych, suszonych i gotowanych warzyw-wszystkie z dodatkiem ostrych przypraw.

(111) **206940** (220) 2006 03 09 (210) 307365
(151) 2008 06 25 (441) 2006 06 12

(732) SAUNET Leszek Krzysztof Rąpca, Olsztyn, PL.

(540)



Kolor znaku: fioletowy, pomarańczowy

(531) 27.5.1, 29.1.2, 29.1.5

(510), (511) **09** sterowniki elektroniczne do kontroli temperatury, wilgotności i czasu pracy urządzeń, **11** sauny fińskie, sauny infrared, łaźnie parowe, grot solne, grot lodowe, kriokomory, wytwornice lodu, agregaty chłodnicze, piece, wytwornice pary, **37** usługi w zakresie instalacji, konserwacji i naprawy saun fińskich i infrared, łaźni parowych, grot solnych, grot lodowych, kriokomór, kapsuł oraz urządzeń do odnowy biologicznej, usługi w zakresie instalacji, naprawy, konserwacji elementów wytwornic lodu, agregatów chłodniczych, pieców, wytwornic pary, sterowników, systemów oświetlenia, zestawów promieniowania podczerwonego oraz innych elementów do budowy saun, łaźni i innych urządzeń odnowy biologicznej, **44** usługi w zakresie gabinetów odnowy biologicznej, salonów piękności, saun fińskich i infrared, krioterapii, łaźni tureckich.

(111) **206941** (220) 2006 03 17 (210) 307824

(151) 2008 04 22 (441) 2006 06 26

(732) Bank Millennium Spółka Akcyjna, Warszawa, PL.

(540) Millennium Bank

(510), (511) **09** dyski kompaktowe, dyski magnetyczne, dyski optyczne, programy komputerowe systemu operacyjnego, programy komputerowe, optyczne nośniki informacji, magnetyczne nośniki informacji, **35** dystrybucja materiałów reklamowych i promocyjnych, doradztwo w zakresie zarządzania oraz w zakresie prowadzenia działalności gospodarczej, prowadzenie księgowości i rachunkowości, promocja kart kredytowych poprzez prowadzenie programu zachęcania konsumentów, wycena działalności gospodarczej, **36** usługi finansowe i bankowe, usługi maklerskie, obrót papierami wartościowymi, pośrednictwo w obrocie nieruchomościami i papierami wartościowymi, usługi ubezpieczeniowe, pośrednictwo w sprzedaży ubezpieczeń, inwestowanie na rynku kapitałowym, rynku papierów wartościowych oraz na rynku nieruchomości, organizowanie aukcji, prowadzenie rachunków bankowych, przeprowadzanie rozliczeń pieniężnych, przyjmowanie lokat terminowych i wkładów oszczędnościowych, przyjmowanie i dokonywanie lokat w bankach, obrót i wymiana waluty, doradztwo w zakresie obrotu kapitałowego, udzielanie i zaciąganie kredytów w bankach oraz wykonywanie operacji czekowych i wekslowych, windykacja należności, wydawanie i obsługa kart kredytowych, wykonywanie ekspertyz i prognoz finansowych, zarządzanie portfelem instrumentów finansowych, analiza finansowa i doradztwo, wycena aktywów ruchomych i nieruchomości, zastaw, zarządzanie powierzonymi środkami pieniężnymi oraz innymi aktywami, usługi zarządzania ryzykiem, doradztwo inwestycyjne, tworzenie i prowadzenie funduszy inwestycyjnych i powierniczych, dokonywanie transakcji i przelewów elektronicznych, usługi uzyskiwania środków z tytułu należności przez ich sprzedaż osobom trzecim (faktoring), usługi leasingowe, usługi gwarantowania emisji papierów wartościowych (underwriting), wykonywanie czynności związanych z emisją i obrotem papierami wartościowymi, wynajem nieruchomości i pośrednictwo w wynajmie nieruchomości, **39** usługi turystyczne, **41** publikacje multimedialne, publikowanie tekstów innych niż teksty reklamowe, **42** wykonywanie ekspertyz prawnych, programowanie komputerów, projektowanie oprogramowania komputerowego, doradztwo prawne, doradztwo w zakresie informatyki.

(111) **206942** (220) 2006 03 23 (210) 308145

(151) 2008 06 13 (441) 2006 06 26

(732) INTERNETOWY DOM MEDIOWY NET Sp. z o.o., Warszawa, PL.

(540)



Kolor znaku: czerwony, niebieski

(531) 27.5.1, 29.1.12

(510), (511) **35** agencje reklamowe, aukcje publiczne, badania opinii publicznej, badanie rynku, pozyskiwanie danych do komputerowych bazy danych, komputerowe bazy danych, systematyzacja danych, komputerowe zarządzanie plikami, rozpowszechnianie ogłoszeń reklamowych, pliki komputerowe, wyszukiwanie informacji dla osób trzecich, reklama za pośrednictwem sieci komputerowej, wynajmowanie powierzchni na cele reklamowe, uaktualnianie materiału reklamowego, wypożyczanie materiału reklamowego, publikowanie tekstów reklamowych, publikowanie tekstów reklamowych, rozpowszechnianie ogłoszeń reklamowych, reklamy, reklamy korespondencyjne, reklamy prasowe, reklamy radiowe, reklamy telewizyjne, rozpowszechnianie materiałów reklamowych [próbek, druków, prospektów, broszur], rozpowszechnianie ogłoszeń reklamowych, sortowanie danych w bazach komputerowych, uaktualnianie materiałów reklamowych, sporządzanie wyciągów z kont, wynajem czasu reklamowego we wszystkich środkach przekazu, uaktualnianie materiałów reklamowych, wypożyczanie materiałów reklamowych, wyszukiwanie informacji w plikach komputerowych dla osób trzecich, wyszukiwanie w komputerowych bazach danych, zarządzanie zbiorami informatycznymi, **36** lokaty kapitału, transfer elektroniczny środków finansowych, **38** przesyłanie informacji, przesyłanie informacji tekstowej i obrazowej za pomocą komputera, łączność poprzez terminale komputerowe, ogłoszenia elektroniczne, usługi telekomunikacji, przesyłanie informacji, zlecenia przywoławcze: radio, telefon lub inne środki łączności elektronicznej, **41** obsługa gier w systemie on-line z sieci informatycznej, gry na pieniądze, kasyna, gry hazardowe, organizowanie loterii, **42** administrowanie stronami komputerowymi, sieciowymi, analizy systemów komputerowych, usługi grafików, usługi artystów grafików, instalacje oprogramowania komputerowego, aktualizacja oprogramowania komputerowe, powielanie oprogramowania komputerowego, projektowanie systemów komputerowych, konserwacja oprogramowania komputerowego, konwersja danych lub dokumentów na formę elektroniczną, konwersja danych przez programy komputerowe, odzyskiwanie danych komputerowych, aktualizacja oprogramowania komputerowego, instalacje oprogramowania komputerowego, konserwacja oprogramowania komputerowego, powielanie oprogramowania komputerowego, projektowanie oprogramowania komputerowego, projektowanie systemów komputerowych, tworzenie i utrzymywanie stron internetowych dla osób trzecich, utrzymywanie i tworzenie stron internetowych dla osób trzecich, wypożyczanie oprogramowania komputerowego.

(111) **206943** (220) 2006 03 27 (210) 308293

(151) 2008 05 16 (441) 2006 07 10

(732) FAM Cynkowanie Ogniowe Sp. z o.o., Wrocław, PL.

(540)



Kolor znaku: niebieski, biały

(531) 26.4.9, 29.1.12

(510), (511) **06** płyty warstwowe w profilowanych okładzinach metalowych ze sztywnej pianki poliuretanowej wraz z akcesoriami, kontenerowe obiekty z zastosowaniem płyt warstwowych, okna i drzwi metalowe, **19** okna i drzwi niemetalowe, bramy przemysłowe, płyty izolacyjne ze sztywnej pianki poliuretanowej w okładzinach niemetalowych np. papierowych.

(111) **206944** (220) 2006 03 27 (210) 308294

(151) 2008 05 16 (441) 2006 07 10

(732) FAM Cynkowanie Ogniowe Sp. z o.o., Wrocław, PL.

(540)



(531) 26.4.9, 27.5.1

(510), (511) **06** płyty warstwowe w profilowanych okładzinach metalowych ze sztywnej pianki poliuretanowej wraz z akcesoriami, kontenerowe obiekty z zastosowaniem płyt warstwowych, okna i drzwi metalowe, **19** okna i drzwi niemetalowe, bramy przemysłowe, płyty izolacyjne ze sztywnej pianki poliuretanowej w okładzinach niemetalowych np. papierowych.

(111) **206945** (220) 2006 04 05 (210) 309071
 (151) 2008 03 25 (441) 2006 07 10
 (732) MAG-MAR Józef Suszał, Warszawa, PL.
 (540)

RG 2X4B6

(531) 27.5.1
 (510), (511) **09** akumulatory elektryczne, baterie elektryczne, ogniwa elektryczne.

(111) **206946** (220) 2006 04 10 (210) 309291
 (151) 2008 04 30 (441) 2006 07 24
 (732) Fabryka Maszyn i Urządzeń TAGOR Spółka Akcyjna, Tarnowskie Góry, PL.
 (540)

TAGOR

Kolor znaku: biały, zielony

(531) 27.5.1, 29.1.12
 (510), (511) **06** podpory (stemple) metalowe, metalowe stojaki cierne, stropnice członowe metalowe, zamki do stempli i stropnic członowych, metalowe obudowy tubingowe, **07** reduktory ciśnieniowe, regulatory ciśnieniowe, zawory ciśnieniowe, cylindry i tłoki siłowników hydraulicznych, siłowniki i stojaki hydrauliczne, części maszyn jak: czopy, wały, osie, przeguby, hamulce, sprzęgła, przekładnie zębate, przekładnie cierne, przekładnie pasowe i łańcuchowe, maszyny i urządzenia dla górnictwa, na przykład zmechanizowane obudowy górnicze, przenośniki zgrzeblowe i taśmowe oraz inne urządzenia do transportu kopalnianego poziomego i pionowego, mechanizmy napędowe, transportery pneumatyczne, podnośniki, podajniki, maszyny do przesiewania, regulatory prędkości do maszyn i silników, maszyny do rozdrabniania kopalin, maszyny do przeróbki rud, sita dla przesiewaczy, **37** instalacja, konserwacja i naprawy (serwis gwarancyjny i pogwarancyjny) maszyn i urządzeń górniczych, **42** badania techniczne, prace rozwojowe realizowane dla osób trzecich, ekspertyzy inżynierskie, opracowywanie projektów technicznych, licencjonowanie własności intelektualnej.

(111) **206947** (220) 2006 04 20 (210) 309781
 (151) 2008 04 07 (441) 2006 07 24
 (732) TDP Krzysztof Świętek, Kraków, PL.
 (540)

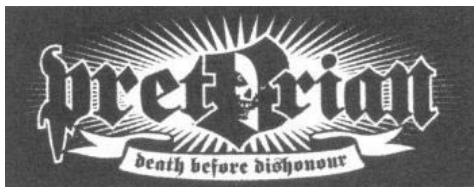

(531) 1.15.9, 2.9.23, 9.1.10, 27.5.1, 28.17.0
 (510), (511) **09** kaski ochronne do uprawiania sportu, maski ochronne, ochraniacze zębów, ochronne okulary do uprawiania sportów, okulary przeciwsłoneczne, etui do okularów, podkładki pod mysz, **24** tkaniny, materiały włókiennicze, **25** odzież, bielizna, ubrania, odzież robocza, odzież sportowa, odzież przeciwdeszczowa, obuwie, nakrycia głowy, bielizna osobista, bielizna kąpielowa, bielizna sportowa.

(111) **206948** (220) 2006 05 19 (210) 310970
 (151) 2008 05 07 (441) 2006 08 21
 (732) „RAMON”-Rafał Moskał, Jaworzno, PL.

(540) RAMON
 (510), (511) **07** maszyny do produkcji aerozoli, **37** instalacja, konserwacja i naprawa maszyn do produkcji aerozoli.

(111) **206949** (220) 2006 06 13 (210) 312021
 (151) 2008 03 25 (441) 2006 09 18
 (732) EMO FARM Sp. z o.o., Ksawerów, PL.
 (540) WAPORMIX
 (510), (511) **05** żele do masażu relaksacyjnego do celów leczniczych.

(111) **206950** (220) 2006 06 13 (210) 312022
 (151) 2008 03 25 (441) 2006 09 18
 (732) NETRAX Sp. z o.o., Łódź, PL.
 (540) NETRAX

(510), (511) **38** przesyłanie dźwięku, poprzez protokół internetowy za pomocą architektury sieciowej wykorzystującej bezpośrednią komunikację oraz współdzielenie plików i przesyłanie wiadomości tekstowych poprzez globalną sieć komputerową, elektroniczne przesyłanie danych i dokumentów pomiędzy terminalami komputerowymi i usługi bieżącej komunikacji, emisja radiowa, emisja telewizyjna, informacja o telekomunikacji, przesyłanie informacji za pomocą urządzeń komputerowych, łączność za pomocą sieci światłowodowej, łączność poprzez terminale komputerowe, łączność radiowa, telefoniczna i telegraficzna, usługi ogłoszeń elektronicznych, transmisje programów telewizyjnych i radiowych, poczta elektroniczna, połączenia ze światową siecią komputerową za pośrednictwem telekomunikacji, przesyłanie informacji, wypożyczanie aparatury do przesyłu informacji, przekaz satelitarny, przydzielanie dostępu do światowej sieci komputerowej, przesyłanie telekopii, telefaksów, telegramów, telefonia komórkowa, połączenia, usługi i łączność telefoniczna, informacje o telekomunikacji, obsługa telekonferencji, wypożyczanie urządzeń telekomunikacyjnych, usługi przesyłania danych umożliwiające bieżącą komunikację, **42** administrowanie stronami komputerowymi (sieciowymi), analiza systemów komputerowych, doradztwo w sprawie sprzętu komputerowego, usługi w zakresie aktualizacji oprogramowania, odzyskiwania danych, powielania oprogramowania, projektowanie systemów komputerowych, konwersja dokumentów na formę elektroniczną, instalacja oprogramowania, rozbudowa oprogramowania dla innych użytkowników mianowicie projektowanie oprogramowania komputerowego i sprzętu do wykorzystania w komunikacji telewizyjnej i głosowej poprzez aplikacje protokołu internetowego VOIP, udostępnianie szybkiego dostępu do lokalnych sieci komputerowych i globalnej komputerowej sieci informacyjnej, tworzenie i utrzymywanie stron internetowych dla innych użytkowników, utrzymywanie stron internetowych innych użytkowników na serwerze komputerowym w globalnej sieci komputerowej, instalacja i utrzymanie oprogramowania komputerowego, udostępnianie tymczasowego dostępu do sieci (on-line), udostępnianie nieudostępnionego do pobierania oprogramowania komputerowego umożliwiającego swoim użytkownikom używanie serwisu komunikacyjnego VOIP, udostępnianie udostępnionego oprogramowania do pobrania poprzez internet przez innych użytkowników umożliwiającego korzystanie z serwisu komunikacyjnego VOIP, projektowanie oprogramowania komputerowego.

(111) **206951** (220) 2006 06 29 (210) 312509
 (151) 2008 06 27 (441) 2006 10 02
 (732) „PARADISO” I. Tyszko, A. Tyszko Spółka Jawna, Białystok, PL.
 (540)



Kolor znaku: zielony, biały

(531) 5.7.13, 27.5.1, 29.1.3, 29.1.6
 (510), (511) **29** sałatki warzywne, **30** pizza, pizza deserowa, spaghetti, lasagne, makarony, parówki w cieście.

(111) **206952** (220) 2006 07 17 (210) 313283
 (151) 2008 06 27 (441) 2006 10 30
 (732) Zakład Wyrobów Cukierniczych „MILLANO” Zakład Pracy
 Chronionej Krzysztof Kotas, Przeźmierowo, PL.
 (540)



Kolor znaku: złoty
 (531) 27.5.1, 29.1.2
 (510), (511) **30** karmelki, wyroby żelowe, pomadki, czekolady, gala-
 retki, praliny czekoladowe, inne wyroby czekoladowe i czekoladopo-
 dobne, słodycze.

(111) **206953** (220) 2006 08 01 (210) 313807
 (151) 2008 06 24 (441) 2006 11 13
 (732) „PORTAL TURYSTYCZNY” Spółka z o.o., Łódź, PL.
 (540) wyruszamy.pl

(510), (511) **09** programy komputerowe, systemy informatyczne,
 zwłaszcza rezerwacji internetowej, on-line, szczególnie rezerwacji
 turystycznej, w tym wycieczek, podróży, noclegów, hoteli, posiłków
 i transportu, **35** usługi reklamy, administrowanie i zarządzanie ho-
 telami, **39** prowadzenie agencji i biur turystycznych oraz usługi tu-
 rystyczne z wyjątkiem rezerwacji hoteli i pensjonatów, organizowa-
 nie wycieczek, wycieczek morskich oraz podróży, w tym rezerwacji
 miejsc, zwiedzania i transportu, usługi transportu pasażerskiego oraz
 transportu przedmiotów wartościowych, usługi transportu lądowe-
 go, w tym autobusami, samochodami, kolejami, usługi transportu
 wodnego rzeczno i innego śródlądowego oraz morskiego, w tym:
 barkami, łodziami, promami, statkami i okrętami, usługi transportu
 powietrznego, czarterowanie, usługi informacyjne, rezerwacji i pośred-
 nictwa w transporcie, **43** prowadzenie agencji i biur zakwaterowania
 oraz rezerwacji noclegów, w tym hotele, pensjonaty, domy wypo-
 czynkowe i turystyczne, kempingi, kwatery, organizowanie obozów
 wakacyjnych z zakwaterowaniem, prowadzenie wynajmu noclegów,
 prowadzenie hoteli, pensjonatów, domów wypoczynkowych, do-
 mów turystycznych, moteli, kempingów, usługi w zakresie posiłków
 restauracyjnych, prowadzenie barów, barów szybkiej obsługi, kan-
 tyn, kawiarni, kafeterii, restauracji, restauracji samoobsługowych.

(111) **206954** (220) 2006 08 09 (210) 314204
 (151) 2008 06 03 (441) 2006 11 13
 (732) NETKOM, Janusz Wolak, Warszawa, PL.
 (540)



Kolor znaku: turkusowy, niebieski, biały, czarny, żółty
 (531) 1.1.1, 1.5.1, 1.5.2, 26.1.2, 27.5.1, 29.1.15
 (510), (511) **35** usługi reklamowe, zarządzanie i administrowanie
 przedsiębiorstwem i prowadzenie interesów, administrowanie biz-
 nesem, świadczenie usług biurowych, dystrybucja materiałów rekla-
 mowych, wypożyczanie materiałów reklamowych, reprodukcowanie
 dokumentów, usługi reklamowe poprzez telewizję, radio, Internet
 i inne środki komunikacji, kreowanie wizerunku w środkach maso-
 wego przekazu, organizowanie subskrypcji jakichkolwiek informacji,
 tekstów, nośników obrazu i/lub dźwięku, a w szczególności gazet
 i periodyków, usługi przetwarzania i pozyskiwania danych, organi-
 zowanie wystaw o charakterze komercyjnym i reklamowym, czyn-
 ności biurowe, **37** usługi budowlane, usługi instalacyjne i naprawcze
 sprzętu gospodarstwa domowego, usługi instalacyjne i naprawcze
 przyrządów i urządzeń technicznych, w tym sprzętu komputerowe-
 go, **38** usługi telekomunikacyjne i teleinformatyczne, usługi cha-
 rakteryzyczne dla działania agencji informacyjnych, przesyłanie
 informacji i aktualnych wiadomości poprzez Internet, intranet i sieć,
 usługi w zakresie informacji tekstowej i obrazowej przesyłanej przy

pomocy komputera, terminali komputerowych, poczty elektronicz-
 nej, sieci Internetu, intranetu, cyfrowo.

(111) **206955** (220) 2006 08 10 (210) 314252
 (151) 2008 04 10 (441) 2006 11 13
 (732) MARLENE F. FERNANDES, LIMITADA, Aveiro, PT.
 (540)



Kolor znaku: różowy, szary, biały
 (531) 26.1.6, 27.5.1, 29.1.13
 (510), (511) **14** biżuteria z metali nieszlachetnych, biżuteria z metali
 nieszlachetnych połączona z kamieniami ze szkła i innymi ozdobami
 w szczególności broszki, kolczyki, bransoletki, naszyjniki, pierścionki,
 wisioriki, ozdoby do sukienek, sztuczna biżuteria do włosów, sztucz-
 na biżuteria do kapeluszy, wszystkie te wyroby pokryte metalami
 szlachetnymi, sztuczna biżuteria ze szkła, sztuczna biżuteria ze szkła
 w połączeniu z elementami metalowymi, w szczególności naszyjniki,
 bransoletki, broszki, kolczyki, ozdoby do włosów, metale szlachetne
 i ich stopy i wyroby wykonane z metali szlachetnych lub nimi pokryte
 nie ujęte w innych klasach, biżuteria, kamienie szlachetne, przyrządy
 zegarmistrzowskie i chronometryczne, **18** skóra i imitacje skóry, wy-
 roby z tych materiałów nie ujęte w innych klasach, skóry zwierzęce,
 skóry surowe, kufry, portmonetki, portfele, torby, torebki i torby po-
 dróżne, parasolki, parasole (duże) i laski, bicze, uprząże i wyroby ry-
 marskie, **25** odzież, obuwie, nakrycia głowy w tym paski, pończochy,
 kapelusze, obuwie zimowe, buty i pantofle, szorty, czapki, t-shirty,
 kurtki, marynarki, żakiety, spodnie od dresów, koszulki polo, sukien-
 ki, kombinezony robocze, rękawiczki, swetry i kombinezony.

(111) **206956** (220) 2006 08 24 (210) 314735
 (151) 2008 06 04 (441) 2006 11 27
 (732) Artur Piwowar, Kajetanów, PL.
 (540)



Kolor znaku: czarny, czerwony, biały
 (531) 7.11.10, 27.5.1, 29.1.13
 (510), (511) **19** materiały i elementy budowlane niemetalowe, ma-
 teriały i elementy do budowy dróg niemetalowe, beton, gips, ka-
 mienie budowlane, masa betonowa, azbestocement, cegły, płyty
 i słupy cementowe, dachówka i pokrycia niemetalowe i bitumiczne,
 okładziny niemetalowe, okna z tworzyw sztucznych, panele i profile
 niemetalowe, drzwi niemetalowe, spoiwa do murów, stropy nieme-
 talowe, materiały ceramiczne i izolacyjne, ogrodzenia niemetalowe,
37 usługi związane z budową, remontem, naprawą i konserwacją
 budynków i dróg, nadzór techniczny i budowlany, projektowanie,
 aranżacja i wyposażenie wnętrz, prowadzenie generalnego za-
 stępstwa inwestycji budowlanych i drogowych, wynajmowanie
 sprzętu budowlanego, maszyn i urządzeń, usługi w zakresie ser-
 wisu, instalowania, konserwacji i napraw komputerowych, sprzętu
 komputerowego, sieci komputerowych oraz sprzętu biurowego,
39 transport drogowy uniwersalny i specjalistyczny, wynajmowanie
 pojazdów i środków transportu lądowego, przeładunek, magazynowa-
 nie towarów, **42** administrowanie nieruchomościami, doradztwo
 i ekspertyzy budowlane, usługi w zakresie budowania ogólnego
 i przemysłowego w zakresie architektury, konstrukcji, sieci i instala-
 cji sanitarnych i elektrycznych, projektowanie w zakresie geodezji,
 geologii, budownictwa drogowego i kolejowego, usługi w zakresie
 doradztwa, projektowania, wykorzystania programów i baz danych
 komputerowych, projektowanie systemów do sterowania procesami
 przemysłowymi, usługi w zakresie podłączania do Internetu oraz
 projektowania, tworzenia i serwisu stron internetowych, zakładanie
 i utrzymywanie kont internetowych, usługi graficzne i projektowe.

(111) **206957** (220) 2006 09 01 (210) 315064
 (151) 2008 03 19 (441) 2006 12 11
 (732) CAFE MOLUS Sławomir Molus, Toruń, PL.

(540)



Kolor znaku: pomarańczowy, bordowy, brązowy

(531) 26.11.1, 27.5.1, 29.1.13

(510), (511) **30** ciasta, ciasto w proszku, ciastka, bułki, chleb, ozdoby jadalne do ciast, cukierki, czekolada, galaretki owocowe, gofry, herbata, herbata mrożona, herbatniki, kakao, kanapki, kawa, napoje na bazie kawy, krakersy, lody, lody spożywcze, lód do napojów chłodzących, marcepan, piernik, pralinki, puddingi, słodycze, słodycze do dekoracji choinek, sosy do polewania deserów, tarty z owocami, wyroby cukiernicze, wyroby piekarnicze, **32** wody mineralne, soki owocowe, soki warzywne, napoje bezalkoholowe, syropy do napojów, **35** doradztwo w zakresie prowadzenia działalności gospodarczej, dystrybucja materiałów reklamowych, organizowanie działalności gospodarczej, reklamy, zaopatrzenie osób trzecich polegające na zakupach produktów i usług dla innych przedsiębiorców, zarządzanie działalnością gospodarczą, **36** dzierżawa nieruchomości, **43** usługi barowe, bary szybkiej obsługi, kawiarnie, kafeterie, przygotowanie dań na zamówienie oraz ich dostawa, restauracje, puby, hotele, motele, pensjonaty, kluby nocne, winiarnie.

(111) **206958** (220) 2006 09 04 (210) 315130

(151) 2008 07 03 (441) 2006 12 11

(732) Jacek Waksmundzki, Warszawa, PL.

(540) ixiGSM

(510), (511) **35** usługi w zakresie pozyskiwania, wyszukiwania, opracowywania, systematyzowania i udostępniania informacji handlowej za pośrednictwem terminali komputerowych, informacji telefonicznej, usługi doradztwa w zakresie organizowania i prowadzenia działalności gospodarczej, zarządzania personalnego, usługi w zakresie reklamowania w szczególności poprzez dystrybucję próbek, druków, prospektów, broszur i folderów reklamowych, wynajmu czasu i powierzchni reklamowych, reklamowanie za pośrednictwem sieci komputerowych, usługi w zakresie pośrednictwa pracy i doboru pracowników, usługi w zakresie badania rynku i badań opinii publicznej, usługi w zakresie sortowania danych w bazach komputerowych, **36** doradztwo i informacja w sprawach finansowych i ubezpieczeniowych, usługi wyceny w zakresie ubezpieczeń, bankowości i nieruchomości, **38** usługi w zakresie przesyłania informacji tekstowej i obrazowej poprzez terminale komputerowe, łączność satelitarną, sieć światłowodową, globalną sieć Internet, pocztę elektroniczną, usługi agencji informacyjnej, usługi emisji i transmisji telewizyjnej i radiowej realizowane w systemach tradycyjnych, za pośrednictwem sieci telefonii komórkowej oraz metodami innowacyjnymi, telewizja cyfrowa i telewizja interaktywna, transmisja i emisja programów telewizyjnych i radiowych, **41** usługi doradztwa zawodowego, w szczególności w zakresie edukacji i kształcenia, informacje o edukacji, organizowanie i obsługa konferencji i kongresów, organizowanie konkursów edukacyjnych i reklamowych, nauczanie korespondencyjne, **42** administrowanie stronami komputerowymi i sieciowymi, usługi w zakresie tworzenia i aktualizacji oprogramowania software i hardware, projektowania systemów komputerowych, konwersja danych lub dokumentów na formę elektroniczną, tworzenie i utrzymywanie stron internetowych dla osób trzecich, doradztwo w zakresie własności intelektualnej, usługi zarządzania prawami autorskimi, **44** usługi z zakresu medycyny konwencjonalnej i niekonwencjonalnej.

(111) **206959** (220) 2006 09 05 (210) 315158

(151) 2008 07 03 (441) 2006 12 11

(732) Waksmundzki Jacek, Warszawa, PL.

(540)



Kolor znaku: biały, czarny, czerwony

(531) 26.4.4, 27.5.1, 29.1.13

(510), (511) **35** usługi w zakresie pozyskiwania, wyszukiwania, opracowywania, systematyzowania i udostępniania informacji handlowej za pośrednictwem terminali komputerowych, informacji telefonicznej, usługi doradztwa w zakresie organizowania i prowadzenia działalności gospodarczej, zarządzania personalnego, usługi w zakresie reklamowania w szczególności poprzez dystrybucję próbek, druków, prospektów, broszur i folderów reklamowych, wynajmu czasu i powierzchni reklamowych, reklamowanie za pośrednictwem sieci komputerowych, usługi w zakresie pośrednictwa pracy i doboru pracowników, usługi w zakresie badania rynku i badań opinii publicznej, usługi w zakresie sortowania danych w bazach komputerowych, **36** doradztwo i informacja w sprawach finansowych i ubezpieczeniowych, usługi wyceny w zakresie ubezpieczeń, bankowości i nieruchomości, **38** usługi w zakresie przesyłania informacji tekstowej i obrazowej poprzez terminale komputerowe, łączność satelitarną, sieć światłowodową, globalną sieć Internet, pocztę elektroniczną, usługi agencji informacyjnej, usługi emisji i transmisji telewizyjnej i radiowej realizowane w systemach tradycyjnych, za pośrednictwem sieci telefonii komórkowej oraz metodami innowacyjnymi, telewizja cyfrowa i telewizja interaktywna, transmisja i emisja programów telewizyjnych i radiowych, **41** usługi doradztwa zawodowego, w szczególności w zakresie edukacji i kształcenia, informacje o edukacji, organizowanie i obsługa konferencji i kongresów, organizowanie konkursów edukacyjnych i reklamowych, nauczanie korespondencyjne, **42** administrowanie stronami komputerowymi i sieciowymi, usługi w zakresie tworzenia i aktualizacji oprogramowania software i hardware, projektowania systemów komputerowych, konwersja danych lub dokumentów na formę elektroniczną, tworzenie i utrzymywanie stron internetowych dla osób trzecich, doradztwo w zakresie własności intelektualnej, usługi zarządzania prawami autorskimi, **44** usługi z zakresu medycyny konwencjonalnej i niekonwencjonalnej.

(111) **206960** (220) 2006 09 05 (210) 315174

(151) 2008 04 22 (441) 2006 12 11

(732) LC CORP SKY TOWER Sp. z o.o., Wrocław, PL.

(540)



(531) 7.1.8, 27.5.1

(510), (511) **16** książki, broszury, ulotki, foldery, kalendarze, mapy i plany miast, gazety i czasopisma, **35** administrowanie i zarządzanie w działalności handlowej, pomoc w prowadzeniu lub zarządzaniu przedsiębiorstwami przemysłowymi lub handlowymi, wyselekcjonowanie z myślą o osobach trzecich, różnych produktów (z wyłączeniem transportu) tak by umożliwić konsumentom obejrzenie i dokonanie zakupów w dobrych warunkach, badanie rynku, dystrybucja materiałów reklamowych [próbek, druków], usługi reklamowe z użyciem wszystkich mediów, **36** usługi administrowania nieruchomości, doradztwo w zakresie nieruchomości, dzierżawy nieruchomości, finansowanie nieruchomości, pośrednictwo w sprawach majątku nieruchomego, wycena nieruchomości, wynajem pomieszczeń, zarządzanie majątkiem nieruchomym, agencje nieruchomości, sprzedaż nieruchomości, wynajem mieszkań i pomieszczeń biurowych, **37** budowa budynków mieszkalnych, usługowych, biurowych, przemysłowych i handlowych, informacja budowlana, nadzór budowlany, usługi związane z konserwacją, naprawą i remontami budynków i budowli, czyszczenie budynków od wewnątrz i od zewnątrz, **39** wynajmowanie miejsc na parkingi, usługi związane z parkowaniem samochodów, wynajmowanie garaży, wynajmowanie miejsc parkingowych, **41** publikowanie tekstów innych niż reklamowe, usługi związane z edukacją, usługi mające na celu rozrywkę, zabawę lub rekreację, usługi związane z prezentacją sztuki lub literatury w celach kulturalno-oświatowych lub edukacyjnych, doradztwo w zakresie edukacji lub kształcenia, usługi w zakresie kultury fizycznej i sportu, informacja w zakresie edukacji, oświaty, sportu i rekreacji, organizowanie i prowadzenie konferencji, **45** doradztwo w sprawach bezpieczeństwa, agencje detektywistyczne, usługi w zakresie ochrony cywilnej, usługi doradztwa w sprawach ochrony osób i mienia, usługi eskorty i nadzoru nocnego, usługi monitoringu systemów bezpieczeństwa i antywłamaniowych, usługi agencji ochrony nocnej.

(111) **206961** (220) 2006 09 06 (210) 315208
 (151) 2008 06 18 (441) 2006 12 11
 (732) NADWIŚLANKA S.A., Toruń, PL.
 (540)



Kolor znaku: czerwony, czarny, ciemnoniebieski, żółty i jego odcienie, szary
 (531) 8.7.3, 19.3.9, 25.1.15, 27.1.5, 29.1.15
 (510), (511) **30** kluski, makarony.

(111) **206962** (220) 2006 09 11 (210) 315360
 (151) 2008 03 25 (441) 2006 12 27
 (732) Duka Marzena, Katowice, PL.
 (540)



(531) 26.4.4, 27.5.1
 (510), (511) **25** mundury, ubrania robocze, **35** reklama obnośna.

(111) **206963** (220) 2006 09 12 (210) 315426
 (151) 2008 06 03 (441) 2006 12 27
 (732) ENIRO Polska Spółka z o.o., Warszawa, PL.
 (540)



Kolor znaku: żółty, niebieski
 (531) 16.1.14, 27.7.1, 29.1.12
 (510), (511) **16** książki telefoniczne i adresowe, **35** usługi w zakresie udzielania pomocy w prowadzeniu działalności gospodarczej, gromadzenie informacji i prowadzenie spisu firm oraz danych o firmach, usługi w zakresie udostępniania bazy danych, reklama towarów, usługi publikowania tekstów reklamowych, prowadzenie akcji promocyjnych towarów przez telefon, udostępnianie baz danych odnośnie firm i osób fizycznych za pośrednictwem łączy telefonicznych i internetowych, usługi marketingowe za pośrednictwem telefonu, dostarczanie informacji na stronach internetowych odnośnie wydarzeń biznesowych, politycznych, ekonomicznych, oraz codziennych doniesień prasowych, organizowanie loterii, konkursów i gier o charakterze reklamowym, **38** udzielanie i przysyłanie informacji przez telefon i za pośrednictwem Internetu na temat firm, **41** usługi wydawnicze, usługi w zakresie dostarczania informacji na stronach internetowych dotyczące kultury i wydarzeń sportowych, organizowanie konkursów, loterii i gier, **42** usługi w zakresie dostarczania informacji na stronach internetowych o pogodzie, usługi w zakresie informatyki polegające na prowadzeniu portalu internetowego.

(111) **206964** (220) 2006 09 15 (210) 315547
 (151) 2008 05 13 (441) 2006 12 27
 (732) COMPLEX S.A., Łódź, PL.

(540) IRBIS
 (510), (511) **06** blachowkręty, cybanty, czopy, drobne wyroby żelazne i metalowe, drobnica metalowa-sprężyny, elementy złączne, gwoździe, gwoździe z szeroką główką, haki, jarzma, klamry (zaciski) metalowe, kołki, kołki do ścian metalowe, kołki rozporowe, kołnierze metalowe, kształtki metalowe, metalowe elementy stolarki budowlanej, nakładki, nakrętki, nity, pierścienie dystansowe, podkładki, szpilki, śruby, śruby oczkowe, wkręty, zaciski, zatraski, zawieszki, złącza, złączki metalowe, **07** części maszyn, w szczególności: łożyska toczne, akcesoria łożyskowe, oprawy do łożysk tocznych, łożyska ślizgowe, pasy klinowe, znormalizowane części maszyn, sprzęgła, części maszyn produkowane na specjalne zamówienie, główki cięgieł, złącza uszczelniające, części zamiennie do maszyn, koła pasowe, pasy napędowe, pasy klinowe, pasy zębate, pasy taśmowe płaskie, pasy wariatorowe, pasy dwustronne, pasy zespolone, pasy do przenośników, łańcuchy napędowe inne niż do pojazdów lądowych, pasy do kół pasowych, pasy do silników, złącza uszczelniające, **17** uszczelnienia techniczne do maszyn, obrabiarek oraz silników pojazdów mechanicznych, pierścienie uszczelniające, pierścienie gumowe, materiały uszczelniające, podkładki elastyczne, gumowe artykuły formowe, sznury i uszczelnienia z gumy pełnej i porowatej, **19** profile z gumy pełnej, profile z gumy porowatej, **20** elementy z tworzyw sztucznych: kołki, podkładki, kapturki, **35** usługi w zakresie prowadzenia sklepów i hurtowni z: blachowkrętami, cybantami, czopami, drobnymi wyrobami żelaznymi i metalowymi, drobnicą metalową-sprężynami, elementami złącznymi, gwoździami, gwoździami z szeroką główką, hakami, jarzmami, klamrami (zaciskami) metalowymi, kołkami, kołkami do ścian metalowymi, kołkami rozporowymi, kołnierzami metalowymi, kształtkami metalowymi, metalowymi elementami stolarki budowlanej, nakładkami, nakrętkami, nitami, pierścieniami dystansowymi, podkładkami, szpilkami, śrubami, śrubami oczkowymi, wkrętami, zaciskami, zatraskami, zawieszkami, złączkami, złączkami metalowymi, częściami maszyn, w szczególności: łożyskami tocznymi, akcesoriami łożyskowymi, oprawami do łożysk tocznych, łożyskami ślizgowymi, pasami klinowymi, znormalizowanymi częściami maszyn, sprzęgłami, częściami maszyn produkowanymi na specjalne zamówienie, główkami cięgieł, złączkami uszczelniającymi, częściami zamiennymi do maszyn, kołkami pasowymi, pasami napędowymi, pasami klinowymi, pasami zębatymi, pasami taśmowymi płaskimi, pasami wariatorowymi, pasami dwustronnymi, pasami zespolonymi, pasami do przenośników, łańcuchami napędowymi innymi niż do pojazdów lądowych, pasami do kół pasowych, pasami do silników, złączkami uszczelniającymi, uszczelnieniami technicznymi do maszyn, obrabiarek oraz silników pojazdów mechanicznych, pierścieniami uszczelniającymi, pierścieniami gumowymi, materiałami uszczelniającymi, podkładkami elastycznymi, gumowymi artykułami formowymi, sznurami i uszczelnieniami z gumy pełnej i porowatej, profilami z gumy pełnej, profilami z gumy porowatej, elementami z tworzyw sztucznych: kołkami, podkładkami, kapturkami, **37** motoryzacyjne usługi serwisowe.

(111) **206965** (220) 2006 09 15 (210) 315576
 (151) 2008 04 24 (441) 2006 12 27
 (732) „EUROFLORIST” Spółka z o.o., Poznań, PL.
 (540)

Wyślij kwiaty!

Kolor znaku: zielony
 (531) 27.5.1, 29.1.3
 (510), (511) **31** kwiaty naturalne i suszone do dekoracji, wieńce z kwiatów naturalnych, rośliny ozdobne, rośliny doniczkowe, bulwy i cebulki kwiatowe, materiał szkółkarski, tj. sadzonki drzew i krzewów, **35** zgrupowanie towarów, z myślą o osobach trzecich, tak by umożliwić nabywcom wygodne obejrzenie i dokonanie zakupu towarów poprzez katalog, telefonicznie, faksem oraz za pośrednictwem sieci Internet, przy pomocy witryny internetowej wyspecjalizowanej w sprzedaży kwiatów, roślin i dodatków florystycznych takich jak wstążki, naczynia do kwiatów, papier ozdobny, kartki okolicznościowe, zarządzanie i administrowanie systemami sprzedaży towarów na rzecz osób trzecich, zarządzanie zbiorami informatycznymi, pozyskiwanie i systematyzacja danych do komputerowych baz danych oraz ich przetwarzanie, promocja sprzedaży na rzecz osób trzecich, zakupu produktów i usług florystycznych dla osób trzecich, rozpowszechnienie

nianie materiałów reklamowych, prowadzenie reklamy, świadczenie usług reklamowych za pośrednictwem sieci komputerowej i poprzez Internet, dekoracja wystaw sklepowych, pośrednictwo usług polegające na wzajemnym pozyskiwaniu i wymianie wszystkimi dostępnymi środkami przekazu, tj. korespondencyjnie, telefonicznie, telefaksem, poprzez Internet, zamówień na komponowanie i dostarczanie pod wskazany adres bukietów kwiatowych i innych towarów, **39** dostarczanie kwiatów i innych towarów, również zamówionych korespondencyjnie lub za pomocą telekomunikacji i sieci Internet, **42** projektowanie dekoracji i dekorowanie kwiatami wnętrz i wystaw innych niż sklepowe, **44** świadczenie usług w zakresie architektury zieleni: projektowanie i zakładanie ogrodów i parków, tworzenie kompozycji kwiatowych z kwiatów naturalnych i innych roślin.

(111) **206966** (220) 2006 09 26 (210) 315909
 (151) 2008 03 25 (441) 2007 01 08
 (732) „DENTAL PRESTIGE - Spółka z o.o., Poznań, PL.
 (540)



Kolor znaku: niebieski, biały

(531) 1.3.1, 26.11.1, 27.5.1, 29.1.4, 29.1.6

(510), (511) **39** agencje turystyczne, **41** nauczanie, szkolenie i organizowanie pokazów w zakresie stomatologii i protetyki, **44** stomatologia i protetyka.

(111) **206967** (220) 2006 09 27 (210) 315927
 (151) 2008 06 12 (441) 2007 01 08
 (732) ICDR Elżbieta Styn, Władysławowo, PL.
 (540) WLADEK

(510), (511) **35** usługi reklamowe na rzecz osób trzecich, zbieranie reklam w celu umieszczania ich w Internecie, publikowanie tekstów reklamowych, dystrybucja materiałów reklamowych, uaktualnianie materiałów reklamowych, rozpowszechnianie ogłoszeń reklamowych poprzez Internet, wynajmowanie miejsca na umieszczanie ogłoszeń lub reklam w Internecie, udostępniania baz danych dotyczących sprzedaży towarów i usług oferowanych przez osoby trzecie, wyszukiwanie informacji w plikach komputerowych dla osób trzecich, **42** projektowanie i utrzymywanie stron internetowych dla osób trzecich, usługi w dziedzinie prowadzenia baz danych w ogólnodostępnej, światowej, sieci teleinformatycznej dla osób trzecich, **43** usługi w zakresie rezerwacji zakwaterowania, wynajmowanie miejsc noclegowych, pośrednictwo w zakresie zakwaterowania.

(111) **206968** (220) 2006 10 02 (210) 316136
 (151) 2008 05 19 (441) 2007 01 08
 (732) Ziaja Ltd Zakład Produkcji Leków Sp. z o.o., Gdańsk, PL.
 (540)



Kolor znaku: żółty i jego odcienie, biały, niebieski

(531) 19.3.1, 26.1.1, 26.1.2, 27.5.1, 29.1.13

(510), (511) **03** produkty kosmetyczne do mycia i pielęgnacji włosów.

(111) **206969** (220) 2006 10 02 (210) 316137
 (151) 2008 05 19 (441) 2007 01 08
 (732) Ziaja Ltd Zakład Produkcji Leków Sp. z o.o., Gdańsk, PL.
 (540)



Kolor znaku: amarantowy, biały, pomarańczowy

(531) 19.3.1, 26.1.2, 26.4.1, 26.11.3, 27.5.1, 29.1.13

(510), (511) **03** produkty kosmetyczne do mycia i pielęgnacji włosów.

(111) **206970** (220) 2006 10 02 (210) 316138
 (151) 2008 05 19 (441) 2007 01 08
 (732) Ziaja Ltd Zakład Produkcji Leków Sp. z o.o., Gdańsk, PL.
 (540)



Kolor znaku: amarantowy, biały, jasnozielony

(531) 19.3.1, 26.1.2, 26.4.1, 26.11.3, 27.5.1, 29.1.13

(510), (511) **03** produkty kosmetyczne do mycia i pielęgnacji włosów.

(111) **206971** (220) 2006 10 02 (210) 316139
 (151) 2008 05 19 (441) 2007 01 08
 (732) Ziaja Ltd Zakład Produkcji Leków Sp. z o.o., Gdańsk, PL.
 (540)



Kolor znaku: biały, amarantowy, niebieski

(531) 19.3.1, 26.1.2, 26.4.1, 26.11.3, 27.5.1, 29.1.13

(510), (511) **03** produkty kosmetyczne do mycia i pielęgnacji włosów.

(111) **206972** (220) 2006 10 03 (210) 316191
 (151) 2008 06 18 (441) 2007 01 08
 (732) Nippon Polyurethane Industry Co., Ltd., Tokyo, JP.
 (540) NPU

(510), (511) **01** chemikalia przemysłowe: szczególnie nieprzetworzone tworzywa sztuczne, nieprzetworzone żywice syntetyczne, nieprzetworzone żywice poliuretanowe, powłoki i spoiwa do celów

przemysłowych, czynniki sieciujące do powłok, spoiw i żywic, **17** półprodukty z tworzyw sztucznych stosowane jako materiały: szczególnie tafle i płyty z tworzyw sztucznych, taśmy i paski z tworzyw sztucznych jako materiały, rury i tuby z tworzyw sztucznych stosowane jako materiały do produkcji, folie z tworzyw sztucznych, pręty i słupki z tworzyw sztucznych.

(111) **206973** (220) 2006 10 03 (210) 316192
(151) 2008 06 18 (441) 2007 01 08
(732) Nippon Polyurethane Industry Co., Ltd., Tokyo, JP.
(540)



(531) 26.5.4, 27.5.1
(510), (511) **01** chemikalia przemysłowe: szczególnie nieprzetworzone tworzywa sztuczne, nieprzetworzone żywice syntetyczne, nieprzetworzone żywice poliuretanowe, powłoki i spoiwa do celów przemysłowych, czynniki sieciujące do powłok, spoiw i żywic, **17** półprodukty z tworzyw sztucznych stosowane jako materiały: szczególnie tafle i płyty z tworzyw sztucznych, taśmy i paski z tworzyw sztucznych jako materiały, rury i tuby z tworzyw sztucznych stosowane jako materiały do produkcji, folie z tworzyw sztucznych, pręty i słupki z tworzyw sztucznych.

(111) **206974** (220) 2006 10 04 (210) 316212
(151) 2008 04 14 (441) 2007 01 08
(732) „ALFA Intel” Spółka z o.o., Warszawa, PL.
(540)



Kolor znaku: czarny, biały, zielony
(531) 26.4.2, 26.11.3, 27.5.1, 29.1.13
(510), (511) **03** preparaty do mycia, mydła, wyroby kosmetyczne, dezodoranty kosmetyczne, preparaty kosmetyczne do kąpieli, wody kolońskie, kremy kosmetyczne, mlecza i balsamy do ciała, maseczki kosmetyczne, pasty i proszki do zębów, żele kosmetyczne, odżywki kosmetyczne, maski do zabiegów kosmetycznych, kremy do peelingu, preparaty do makijażu, preparaty kosmetyczne wyszczuplające, perfumy, preparaty do oczyszczania i pielęgnacji skóry, pomadki, szampony, preparaty do pielęgnacji włosów, cienie kosmetyczne do oczu, pudry kosmetyczne, make-up, błyszczki na usta, **05** leki, bandaże, gazy opatrunkowe, środki lecznicze do kąpieli, żywność dietetyczna do celów leczniczych, herbaty lecznicze, sole do kąpieli leczniczych, zioła i napoje lecznicze, maści, preparaty do odchudzania do celów leczniczych, środki przeciwbólowe, preparaty wspomagające leczenie, podnoszące odporność organizmu, wzbogacające organizm w niezbędne witaminy i mikroelementy dla celów leczniczych, środki antybakteryjne i lecznicze do skóry.

(111) **206975** (220) 2006 10 04 (210) 316216
(151) 2008 06 18 (441) 2007 01 08
(732) Krzysztof Lichota, Warszawa, PL.
(540) Olá

(510), (511) **09** nagrane programy komputerowe, komputerowe programy gier, sterujące programy komputerowe systemu operacyjnego-nagrane, zewnętrzne komputerowe urządzenia peryferyjne, komputerowy software-oprogramowanie stałe, programy komputerowe-software ładowalny, laptopy jako komputery, **37** instalowanie, konserwacja i naprawy komputerów, **42** administrowanie sieciami stronami komputerowymi, analizy systemów komputerowych, usługi doradztwa w sprawach sprzętu komputerowego, instalacje oprogramowania komputerowego, aktualizacja oprogramowania komputerowego, odzyskiwanie danych komputerowych, powielanie oprogramowania komputerowego, programowanie komputerów, projektowanie systemów komputerowych, wypożyczanie komputerów, konserwacja oprogramowania komputerowego, projektowanie oprogramowania komputerowego, wypożyczanie oprogramowania komputerowego.

(111) **206976** (220) 2006 10 04 (210) 316225
(151) 2008 06 18 (441) 2007 01 08
(732) SOKOŁÓW S.A., Sokołów Podlaski, PL.
(540)



Kolor znaku: żółty, czarny, czerwony, brązowy, biały, różowy, zielony, złoty
(531) 2.7.10, 5.9.24, 8.5.1, 27.5.1, 29.1.15
(510), (511) **29** mięso, drób, wędliny.

(111) **206977** (220) 2006 10 04 (210) 316226
(151) 2008 06 18 (441) 2007 01 08
(732) SOKOŁÓW S.A., Sokołów Podlaski, PL.
(540)



Kolor znaku: czerwony, złoty, biały, czarny, brunatny, żółty, różowy, zielony
(531) 5.9.24, 8.5.1, 27.5.1, 29.1.15
(510), (511) **29** mięso, wędliny.

(111) **206978** (220) 2006 10 05 (210) 316242
(151) 2008 04 22 (441) 2007 01 08
(732) Winoteka Włoska Spółka Cywilna, Monika Kucharzewska, Tomasz Kucharzewski, Częstochowa, PL.
(540)



Kolor znaku: złoty, biały
(531) 26.1.2, 26.4.1, 27.5.1, 29.1.12
(510), (511) **35** zgrupowanie na rzecz osób trzecich różnych towarów pozwalające nabywcy wygodnie je oglądać i kupować w sklepie z napojami alkoholowymi.

(111) **206979** (220) 2006 10 12 (210) 316576
(151) 2008 06 13 (441) 2007 01 22
(732) OLIMP LABORATORIES Spółka z o.o., Nagawczyna, PL.
(540) SYSTEM PROTEIN 80

(510), (511) **05** odżywki wzmacniające zawierające preparaty parafarmaceutyczne stosowane profilaktycznie i dla rekonwalescentów, inna żywność dietetyczna i suplementy diety do celów leczniczych, leki dla ludzi, leki pomocnicze, wspierające, leki w płynie, maści do celów farmaceutycznych, środki przeciwbólowe, balsamy do celów leczniczych, **29** koncentraty i odżywki wysokobiałkowe wzbogacone witaminami, solami mineralnymi i aminokwasami, produkty mleczne (mleko, jogurty, kefiry, sery, białka, proteiny mleczne, serwatki), napoje

mleczne lub z przewagą mleka, **30** koncentraty i odżywki węglowodanowe i wysokoenergetyczne wzbogacone witaminami i solami mineralnymi, **32** napoje bezalkoholowe wzbogacone witaminami i minerałami, napoje serwatkowe, napoje izotoniczne, napoje z soków owoców, nektary owocowe, napoje proteinowe, węglowodanowe, energetyczne.

(111) **206980** (220) 2006 10 12 (210) 316577
 (151) 2008 06 13 (441) 2007 01 22
 (732) OLIMP LABORATORIES Spółka z o.o., Nagawczyna, PL.
 (540)



Kolor znaku: złoty i odcienie, brązowy
 (531) 27.5.1, 29.1.12

(510), (511) **05** odżywki wzmacniające zawierające preparaty parafarmaceutyczne stosowane profilaktycznie i dla rekonwalescentów, inna żywność dietetyczna i suplementy diety do celów leczniczych, leki dla ludzi, leki pomocnicze, wspierające, leki w płynie, maści do celów farmaceutycznych, środki przeciwbólowe, balsamy do celów leczniczych, **29** koncentraty i odżywki wysokobiałkowe wzbogacone witaminami, solami mineralnymi i aminokwasami, produkty mleczne (mleko, jogurty, kefiry, sery, proteiny mleczne, serwatki), napoje mleczne lub z przewagą mleka, **30** koncentraty i odżywki węglowodanowe i wysokoenergetyczne wzbogacone witaminami i solami mineralnymi, **32** napoje bezalkoholowe wzbogacone witaminami i minerałami, napoje serwatkowe, napoje izotoniczne, napoje z soków owoców, nektary owocowe, napoje proteinowe, węglowodanowe, energetyczne.

(111) **206981** (220) 2006 10 12 (210) 316582
 (151) 2008 06 13 (441) 2007 01 22
 (732) OLIMP LABORATORIES Spółka z o.o., Nagawczyna, PL.
 (540)



Kolor znaku: pomarańczowy, szary, biały
 (531) 27.5.1, 29.1.13

(510), (511) **05** odżywki wzmacniające zawierające preparaty parafarmaceutyczne stosowane profilaktycznie i dla rekonwalescentów, inna żywność dietetyczna i suplementy diety do celów leczniczych, leki dla ludzi, leki pomocnicze, wspierające, leki w płynie, maści do celów farmaceutycznych, środki przeciwbólowe, balsamy do celów leczniczych, **29** koncentraty i odżywki wysokobiałkowe wzbogacone witaminami, solami mineralnymi i aminokwasami, produkty mleczne (mleko, jogurty, kefiry, sery, proteiny mleczne, serwatki), napoje mleczne lub z przewagą mleka, **30** koncentraty i odżywki węglowodanowe i wysokoenergetyczne wzbogacone witaminami i solami mineralnymi, **32** napoje bezalkoholowe wzbogacone witaminami i minerałami, napoje serwatkowe, napoje izotoniczne, napoje z soków owoców, nektary owocowe, napoje proteinowe, węglowodanowe, energetyczne.

(111) **206982** (220) 2006 10 12 (210) 316593
 (151) 2008 04 22 (441) 2007 01 22
 (732) „ŁOWIEC POLSKI” Spółka z o.o., Warszawa, PL.
 (540)



Kolor znaku: zielony, biały
 (531) 3.4.13, 26.1.1, 27.5.1, 29.1.3, 29.1.6

(510), (511) **09** urządzenia, przyrządy optyczne, **13** broń palna, amunicja, pociski, materiały wybuchowe, ogień sztuczny, **18** skóry zwierzęce, surowe, wyroby rymarskie, **25** odzież, obuwie, nakrycia głowy, **28** gry, zabawki, artykuły sportowe.

(111) **206983** (220) 2006 10 13 (210) 316639
 (151) 2008 04 30 (441) 2007 01 22
 (732) Robert Kondrasiuk, Wrocław, PL.
 (540)



Kolor znaku: czerwony, szary i odcienie
 (531) 18.1.7, 27.5.1, 29.1.12

(510), (511) **35** reklama za pośrednictwem sieci komputerowej, zarządzanie zbiorami informatycznymi, publikowanie tekstów reklamowych, rozpowszechnianie ogłoszeń reklamowych, rozpowszechnianie materiałów reklamowych, wyszukiwanie informacji w plikach komputerowych dla osób trzecich, wyszukiwanie w komputerowych bazach danych, uaktualnianie materiałów reklamowych, **38** przesyłanie informacji tekstowej i obrazowej przy pomocy komputera, agencje informacyjne (aktualności), agencje informacyjne (wiadomości), **41** obsługa publikacji elektronicznych on-line (nieprzesyłalnych), publikowanie tekstów innych niż teksty reklamowe, **42** administrowanie stronami komputerowymi (sieciowymi), konwersja danych lub dokumentów na formę elektroniczną, konwersja danych przez programy komputerowe, doradztwo w zakresie sprzętu komputerowego, tworzenie i utrzymywanie stron internetowych dla osób trzecich, aktualizacja, instalacja, konserwacja, powielanie oprogramowania komputerowego.

(111) **206984** (220) 2006 10 13 (210) 316640
 (151) 2008 04 17 (441) 2007 01 22
 (732) Zbigniew Petlic, Wiry, PL.
 (540) GOLDEN COOK

(510), (511) **14** garnki i garnki do gotowania na parze z metali szlachetnych, patelnie z metali szlachetnych, dzbanki z metali szlachetnych, ekspresy nienielektryczne do kawy z metali szlachetnych, komplety garnków kuchennych z metali szlachetnych, pojemniki i przybory do użytku w gospodarstwie domowym z metali szlachetnych, serwisy do herbaty z metali szlachetnych, naczynia z metali szlachetnych, buteleczki na artykuły spożywcze z metali szlachetnych, tace, talerze, patery i wazy do zup z metali szlachetnych, zegary, zegarki, **21** deski do krojenia chleba, czajniki nienielektryczne, czajniczki do herbaty nie z metali szlachetnych, garnki, garnki do gotowania na parze, garnki kuchenne, komplety garnków kuchennych, pokrywki do garnków, grille kuchenne, filiżanki, kubki, serwisy do kawy i herbaty nie z metali szlachetnych, nienielektryczne garnki utrzymujące ciepło, przybory do użytku w gospodarstwie domowym nie z metali szlachetnych, przybory kuchenne nienielektryczne, półmiski nie z metali szlachetnych, miski, wyroby ceramiczne dla gospodarstwa domowego, ekspresy do kawy nienielektryczne nie z metali szlachetnych, otwieracze do butelek, patelnie, ściereczki, świeczniki nie z metali szlachetnych, wyciskacze do owoców nienielektryczne do celów domowych, **35** usługi agencji informacji handlowej, badania rynku, pokazy towarów, pośrednictwo w zawieraniu transakcji handlowych, promocja sprzedaży, organizacja wystaw w celach handlowych lub reklamowych, promocja sprzedaży artykułów zdrowotnych, rehabilitacyjnych, farmaceutycznych i użytku domowego poza siecią detaliczną, rozpowszechnianie materiałów reklamowych (próbek, druków, prospektów, broszur), organizowanie i prowadzenie prezentacji towarów rehabilitacyjnych, zdrowotnych i wyposażenia kuchennego, organizowanie targów w celach handlowych lub reklamowych, usługi dotyczące zaopatrywania osób trzecich w różnego rodzaju towary.

(111) **206985** (220) 2006 10 17 (210) 316804
 (151) 2008 06 04 (441) 2007 01 22

(732) „BAU-TECH” Spółka Cywilna Eligiusz Gąsiorek, Wojciech Myrta, Tarnów, PL.
(540)



(531) 7.3.11, 27.5.1
(510), (511) **02** powłoki do krycia dachów, powłoki zabezpieczające przed korozją, preparaty zabezpieczające do metali, **06** metalowe pokrycia dachowe, metalowe akcesoria do pokryć dachowych, rynny metalowe i metalowy osprzęt do rynien, metalowe króćce i złączki do rur, metalowe przewody rurowe, **17** uszczelniające taśmy rozprężne, materiały uszczelniające, materiały ciepłochronne, materiały dźwiękoszczelne, izolacyjne folie metalowe, farby i lakiery izolacyjne, papier izolacyjny, uszczelki, uszczelnienia wodoodporne i wodoszczelne, **19** niemetalowe pokrycia dachowe, niemetalowe akcesoria do pokryć dachowych, niemetalowe rynny, **35** usługi w zakresie gromadzenia w jednym miejscu różnorodnych towarów, w sposób umożliwiający ich dogodne oglądanie i nabywanie, również poprzez internet, a mianowicie materiałów do pokryć dachowych i rynien.

(111) **206986** (220) 2006 10 17 (210) 316838
(151) 2008 06 04 (441) 2007 01 22
(732) „AMBRA” Grzegorz Ambroziak, Świącice, PL.
(540)



Kolor znaku: brązowy, biały, pomarańczowy
(531) 27.5.1, 29.1.13
(510), (511) **18** wyroby i artykuły galanteryjne ze skóry i materiałów skóropodobnych, torby, torebki, teczki, aktówki, plecaki, **25** obuwie, odzież, konfekcja.

(111) **206987** (220) 2006 10 25 (210) 317172
(151) 2008 05 19 (441) 2007 02 05
(732) TOPCOLOR S.C. Piotr Cerkownik, Lidia Jankowska-Puzio, Bydgoszcz, PL.
(540)

topcolor

(531) 27.5.1
(510), (511) **35** prowadzenie usług reklamowych: opracowanie, publikacje i rozpowszechnianie materiałów reklamowych, usługi wydawnicze o charakterze reklamowym, **40** usługi poligraficzne, introligatorskie i drukarskie w zakresie druku litograficznego, offsetowego, sitodruku i fotoskładu, **42** projektowanie grafiki opakowań, materiałów reklamowych, katalogów, plakatów, wydawnictw książkowych, reklam, folderów i stron internetowych.

(111) **206988** (220) 2006 10 26 (210) 317223
(151) 2008 06 23 (441) 2007 02 05
(732) ATS Display Sp. z o.o., Wiązowna, PL.

(540) neck hanger
(510), (511) **20** meble, regały, wyposażenie do biur i sklepów, w tym do celów wystawienniczych-nie zawarte w innych klasach, **35** usługi w zakresie agencji importowo-eksportowych, dystrybucji materiałów reklamowych, rozpowszechniania materiałów reklamowych, **42** administrowanie targami i wystawami, projektowanie i dekoracja wystaw sklepowych, projektowanie wyposażenia wnętrz, doradztwo w zakresie wyposażenia wnętrz, usługi w zakresie organizowania wyposażenia wnętrz.

(111) **206989** (220) 2006 10 27 (210) 317295
(151) 2008 05 21 (441) 2007 02 05
(732) PCZ Polski Holding Medyczny Spółka z o.o., Wrocław, PL.

(540)



(531) 1.7.19, 27.5.1
(510), (511) **35** reklama, administrowanie i zarządzanie działalnością gospodarczą w dziedzinie handlu, usługi sekretarskie, **41** nauczanie, kształcenie, rozrywka, działalność sportowa i kulturalna, **42** usługi analizy przemysłowej, badania i projektowania w dziedzinie usług naukowych i technicznych, projektowanie i rozwój komputerowego sprzętu oprogramowania, usługi prawne.

(111) **206990** (220) 2006 10 27 (210) 317319
(151) 2008 06 23 (441) 2007 02 05
(732) Cadbury Wedel Spółka z ograniczoną odpowiedzialnością, Warszawa, PL.
(540)



Kolor znaku: biały, beżowy, brązowy, złoty, niebieski i odcienie, granatowy
(531) 8.1.25, 25.1.15, 26.15.25, 27.5.1, 29.1.15
(510), (511) **30** chałwa.

(111) **206991** (220) 2006 10 30 (210) 317374
(151) 2008 04 15 (441) 2007 02 05
(732) XL Energy Marketing Spółka z o.o., Warszawa, PL.
(540)



Kolor znaku: ciemnoniebieski, czerwony, srebrny
(531) 26.5.1, 27.5.1, 29.1.13
(510), (511) **03** perfumy, kosmetyki, olejki do celów kosmetycznych, olejki do celów perfumeryjnych, olejki toaletowe, płyny do włosów, **25** ubrania, obuwie, **30** kawa, herbata, **33** napoje alkoholowe, **38** świadczenie usług on-line polegające na przesyłaniu informacji, tekstów, rysunków i zdjęć dotyczących towarów i usług, usługi telekomunikacyjne, szczególnie usługi związane z telefonią bezprzewodową, usługi telefoniczne, usługi telefaksowe, usługi związane z przekazywaniem danych drogą e-mailową, **41** organizowanie imprez rozrywkowych, usługi klubów nocnych i rozrywkowych, **43** usługi gastronomiczne.

(111) **206992** (220) 2006 10 31 (210) 317413
(151) 2008 04 15 (441) 2007 02 05
(732) Millennium & Copthorne International Limited, Singapore, SG.
(540)



Kolor znaku: czerwony, czarny, biały
(531) 27.5.1, 29.1.13

(510), (511) **29** mięso, ryby, drób, dziczyzna, ekstrakty mięsne, konserwowane, suszone i gotowane owoce i warzywa, galaretki, dżemy, kompoty, jaja, mleko, produkty mleczne, oleje i tłuszcze jadalne, **30** kawa, herbata, kakao, cukier, ryż, tapioka, sago, kawa nienaturalna, namiastki kawy, mąka i produkty zbożowe, chleb, wyroby cukiernicze i słodczyce, lody, miód, syrop z melasy, drożdże, proszek do pieczenia, sól, musztarda, ocet, sosy jako przyprawy, przyprawy, lód, **43** usługi dostarczania żywności i napojów, przygotowywanie dań (żywności i napojów) na zamówienie oraz ich dostawa, usługi restauracji, barów, kawiarni oraz barów i restauracji hotelowych.

(111) **206993** (220) 2006 10 31 (210) 317417
(151) 2008 04 15 (441) 2007 02 05

(732) INTER GLOBAL Spółka z o.o., Ostrów Wielkopolski, PL.

(540) K2 AUTO JAK NOWE

(510), (511) **01** płyny chłodnicze do silników spalinowych, płyny hamulcowe, chemiczne dodatki uszlachetniające do olejów napędowych, silnikowych i przekładniowych, chemiczne dodatki uszlachetniające do paliw, preparaty uszlachetniające do chłodziw samochodowych, środki ułatwiające ruch silników pojazdów, **03** preparaty do czyszczenia powierzchni zewnętrznych i wewnętrznych pojazdów, zestawy kosmetyków samochodowych, preparaty do renowacji lakieru w tym woski, mlecza silikonowe, pasty, papiery i materiały ściernie do usuwania rys i zadrapań, szampony do mycia samochodów, środki do czyszczenia, mycia, polerowania i woskowania samochodów i ich części, preparaty do mycia, czyszczenia i nabłyszczania wnętrza pojazdów, płyny do spryskiwaczy szyb samochodowych, preparaty do mycia i ochrony rąk zanieczyszczonych produktami pochodzącymi z pojazdów, **04** oleje samochodowe, oleje napędowe i silnikowe, oleje przekładniowe, oleje przemysłowe i tłuszcze, smary, mieszaniny pochłaniające kurz, nawilżające i wiążące, paliwa (również spirytus silnikowy) i materiały oświetleniowe, świece i knoty do oświetlenia.

(111) **206994** (220) 2006 10 31 (210) 317422
(151) 2008 07 03 (441) 2007 02 05

(732) Philip Morris Products S.A., Neuchâtel, CH.

(540)

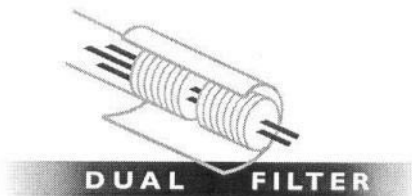

(531) 10.1.25, 15.1.25, 27.5.1

(510), (511) **34** tytoń, tytoń surowy oraz tytoń w stanie przetworzonym, produkty tytoniowe, cygara, papierosy, cygaretki, tytoń do samodzielnego skręcania papierosów, tytoń do fajek, tytoń do żucia, kretek, tabaka, substytuty tytoniu (nie do celów medycznych), przybory dla palaczy, ustniki oraz bibułka do papierosów, filtry do papierosów, pojemniki na tytoń nie z metali szlachetnych, papierosnice nie z metali szlachetnych, popielniczki nie z metali szlachetnych, fajki, kieszonek przyrządy do skręcania papierosów, zapalniczki dla palaczy tytoniu, zapalki.

(111) **206995** (220) 2006 11 06 (210) 317574
(151) 2008 06 05 (441) 2007 02 19

(732) „KOH” s.c. Andrzej Kochański, Janusz Kochański, Słupsk, PL.

(540)

BOKA

(531) 27.5.1

(510), (511) **09** soczewki, binokle, etui na binokle, etui na okulary, szkła kontaktowe, szkła optyczne, szkła korekcyjne, lornetki, luncy, lupy, mikroskopy, okulary optyczne, okulary przeciwsłoneczne, okulary ochronne, okulary sportowe, oprawki do okularów, lusterka optyczne, **16** artykuły biurowe z wyjątkiem mebli, kalendarze, arty-

kuły papiernicze, pióra wieczne, długopisy, albumy, bielizna stołowa papierowa, bloczki do pisania, chusteczki do nosa, blankiety, druki, skorowidze, ołówki, papier higieniczny, podstawki z papieru pod kafełki i pod kufle do piwa, serwetki papierowe.

(111) **206996** (220) 2006 11 08 (210) 317772
(151) 2008 03 18 (441) 2007 02 19

(732) BIOGENED S.A., Łódź, PL.

(540) TOPIGEN

(510), (511) **05** produkty farmaceutyczne, zwłaszcza leki o działaniu przeciwpadaczkowym.

(111) **206997** (220) 2006 11 08 (210) 317773
(151) 2008 03 18 (441) 2007 02 19

(732) BIOGENED S.A., Łódź, PL.

(540) LANZAPIN

(510), (511) **05** produkty farmaceutyczne znajdujące zastosowanie w leczeniu zwłaszcza schizofrenii.

(111) **206998** (220) 2006 11 10 (210) 317843
(151) 2008 04 04 (441) 2007 02 19

(732) Anna Sybicka, Płońsk, PL.

(540) POLPREXA

(510), (511) **01** produkty chemiczne przeznaczone dla przemysłu, prac badawczych, rolnictwa, ogrodnictwa i leśnictwa, **03** kosmetyki, mydła, kremy, pasty, dezodoranty, antyperspiranty, preparaty do kąpieli, preparaty do golenia, preparaty do pielęgnacji jamy ustnej, środki do czyszczenia zębów, preparaty do pielęgnacji włosów, szampony, preparaty do opalania, preparaty do odchudzania, maseczki kosmetyczne, perfumy, środki perfumeryjne, olejki eteryczne, chusteczki nasączone płynami kosmetycznymi, depilatory, przybory toaletowe i kosmetyczne, środki sanitarne będące środkami toaletowymi, środki czyszczące, **05** produkty farmaceutyczne, produkty lecznicze, witaminy, minerały wspomagające leczenie i wzmacniające organizm, mineralne dodatki do żywności, mineralne wody do celów leczniczych, preparaty wspomagające leczenie i wzmacniające organizm, suplementy diety do stosowania przez ludzi w leczeniu, profilaktyce lub wspomaganie leczenia wskazanych chorób, dietetyczne środki spożywcze do celów leczniczych, substancje dietetyczne do celów leczniczych, preparaty ziołowe do celów leczniczych, zioła lecznicze, napary lecznicze, herbatki lecznicze, produkty biobójcze, produkty biologiczne do celów medycznych, szczepionki, surowice, produkty krwiopochodne do celów medycznych, insulina, wyroby medyczne do celów leczniczych, materiały do leczenia zębów, żywność dla niemowląt, plastry, materiały opatrunkowe, środki sanitarne do celów medycznych, środki odkażające, produkty weterynaryjne, środki do zwalczania robactwa, fungicydy, herbicydy, produkty chemiczne przeznaczone dla nauk medycznych, preparaty diagnostyczne do celów medycznych.

(111) **206999** (220) 2006 11 10 (210) 317846
(151) 2008 04 04 (441) 2007 02 19

(732) Anna Sybicka, Płońsk, PL.

(540) ZOMAX

(510), (511) **01** produkty chemiczne przeznaczone dla przemysłu, prac badawczych, rolnictwa, ogrodnictwa i leśnictwa, **03** kosmetyki, mydła, kremy, pasty, dezodoranty, antyperspiranty, preparaty do kąpieli, preparaty do golenia, preparaty do pielęgnacji jamy ustnej, środki do czyszczenia zębów, preparaty do pielęgnacji włosów, szampony, preparaty do opalania, preparaty do odchudzania, maseczki kosmetyczne, perfumy, środki perfumeryjne, olejki eteryczne, chusteczki nasączone płynami kosmetycznymi, depilatory, przybory toaletowe i kosmetyczne, środki sanitarne będące środkami toaletowymi, środki czyszczące, **05** produkty farmaceutyczne, produkty lecznicze, witaminy, minerały wspomagające leczenie i wzmacniające organizm, mineralne dodatki do żywności, mineralne wody do celów leczniczych, preparaty wspomagające leczenie i wzmacniające organizm, suplementy diety do stosowania przez ludzi w leczeniu, profilaktyce lub wspomaganie leczenia wskazanych chorób, dietetyczne środki spożywcze do celów leczniczych, substancje dietetyczne do celów leczniczych, preparaty ziołowe do celów leczniczych, zioła lecznicze, napary lecznicze, herbatki lecznicze, produkty

biobójcze, produkty biologiczne do celów medycznych, szczepionki, surowice, produkty krwiopochodne do celów medycznych, insulina, wyroby medyczne do celów leczniczych, materiały do leczenia zębów, żywność dla niemowląt, plastry, materiały opatrunkowe, środki sanitarne do celów medycznych, środki odkażające, produkty weterynaryjne, środki do zwalczania robactwa, fungicyd, herbicydy, produkty chemiczne przeznaczone dla nauk medycznych, preparaty diagnostyczne do celów medycznych.

(111) **207000** (220) 2006 11 13 (210) 317868
(151) 2008 04 04 (441) 2007 02 19
(732) TBM-Snacks Tomasz Miśkiewicz, Szewna, PL.
(540)



Kolor znaku: szary, żółty, pomarańczowy, biały, niebieski, czerwony, czarny, zielony
(531) 5.9.6, 8.7.8, 8.7.25, 19.3.3, 25.7.1, 26.1.1, 27.5.1, 29.1.15
(510), (511) **30** chipsy zbożowe, kukurydza prażona, chrupki kukurydziane, produkty zbożowe wytwarzane metodą ekstruzji smażone w oleju o różnych smakach.

(111) **207001** (220) 2006 11 20 (210) 318176
(151) 2008 05 07 (441) 2007 03 05
(732) Dolnośląska Agencja Finansowa „ELIXIR” Sp. z o.o., Wrocław, PL.
(540)



Kolor znaku: żółty, biały, niebieski
(531) 1.3.1, 2.7.12, 27.5.1, 29.1.13
(510), (511) **36** agencje kredytowe, analizy finansowe, banki, kasy oszczędnościowe, banki z dostępem bezpośrednim, operacje bankowe, weryfikacja czeków, depozyty przedmiotów wartościowych, depozyty sejfowe, usługi finansowe, informacje bankowe, transfer elektroniczny kapitału, inwestycje kapitałowe, kredytowanie, kredyty ratalne, lokaty kapitału, agencje ściągające należności, operacje bankowe, operacje finansowe, operacje walutowe, pośrednictwo, pożyczki, pożyczki pod zastaw, spłaty ratalne, rozrachunkowość, transakcje finansowe, transfer elektroniczny środków finansowych, tworzenie kapitałów, ubezpieczenia, umowy kredytowe, weryfikacje czeków, wyceny, wymiana pieniędzy, wymiana walut, kasy zapomogowe.

(111) **207002** (220) 2006 11 20 (210) 318177
(151) 2008 05 07 (441) 2007 03 05
(732) Dolnośląska Agencja Finansowa „ELIXIR” Sp. z o.o., Wrocław, PL.
(540)



Kolor znaku: żółty, niebieski, zielony
(531) 2.7.23, 27.5.1, 29.1.13
(510), (511) **36** agencje kredytowe, analizy finansowe, banki, kasy oszczędnościowe, banki z dostępem bezpośrednim, operacje bankowe, weryfikacja czeków, depozyty przedmiotów wartościowych,

depozyty sejfowe, usługi finansowe, informacje bankowe, transfer elektroniczny kapitału, inwestycje kapitałowe, kredytowanie, kredyty ratalne, lokaty kapitału, agencje ściągające należności, operacje bankowe, operacje finansowe, operacje walutowe, pośrednictwo, pożyczki, pożyczki pod zastaw, spłaty ratalne, rozrachunkowość, transakcje finansowe, transfer elektroniczny środków finansowych, tworzenie kapitałów, ubezpieczenia, umowy kredytowe, weryfikacje czeków, wyceny, wymiana pieniędzy, wymiana walut, kasy zapomogowe.

(111) **207003** (220) 2006 11 21 (210) 318182
(151) 2008 03 25 (441) 2007 03 05
(732) Etos S.A., Gdańsk, PL.
(540) CLTN

(510), (511) **03** kosmetyki do pielęgnacji i upiększania ciała, włosów, wyroby perfumeryjne, olejki eteryczne, środki toaletowe do mycia, golenia, **09** okulary, etui na okulary, **18** torby podróżne, sportowe, na zakupy, plażowe, plecaki szkolne, turystyczne, walizki, tornistry szkolne, teczki biurowe, aktówki, kasetki, etui na klucze, torebki, portfele, portmonetki, **20** meble do wyposażania mieszkań, biur, sklepów, hoteli, **25** odzież, obuwie, nakrycia głowy, futra, płaszcze, kurtki, ubrania, kostiumy, marynarki, żakiety, kamizelki, bluzy, wdżianka, spodnie, krótkie spodenki (szorty, bermudy), spódnice, koszule, bluzki, suknie, swetry, pulowery, dresy, bielizna dla dzieci i dorosłych, skarpety, rajstopy, pończochy, kapelusze, czapki, paski, apaszki, fulary, szale, szaliki, krawaty, muszki, **35** prowadzenie sklepu i/lub hurtowni w zakresie odzieży, obuwia, czapek i innych nakryć głowy, pasków, bielizny, kosmetyków, środków toaletowych, okularów oraz etui do okularów, toreb, torebek zarówno sportowych jak i na zakupy, plecaków szkolnych i turystycznych, walizek, tornistrów, teczek, aktówek, portfeli, portmonetek, mebli do wyposażania mieszkań, biur, sklepów i hoteli, usługi w zakresie marketingu i reklamy.

(111) **207004** (220) 2006 11 21 (210) 318183
(151) 2008 03 25 (441) 2007 03 05
(732) Etos S.A., Gdańsk, PL.
(540) BORN TO PERFORM

(510), (511) **03** kosmetyki do pielęgnacji i upiększania ciała, włosów, wyroby perfumeryjne, olejki eteryczne, środki toaletowe do mycia, golenia, **09** okulary, etui na okulary, **18** torby podróżne, sportowe, na zakupy, plażowe, plecaki szkolne, turystyczne, walizki, tornistry szkolne, teczki biurowe, aktówki, kasetki, etui na klucze, torebki, portfele, portmonetki, **20** meble do wyposażania mieszkań, biur, sklepów, hoteli, **25** odzież, obuwie, nakrycia głowy, futra, płaszcze, kurtki, ubrania, kostiumy, marynarki, żakiety, kamizelki, bluzy, wdżianka, spodnie, krótkie spodenki (szorty, bermudy), spódnice, koszule, bluzki, suknie, swetry, pulowery, dresy, bielizna dla dzieci i dorosłych, skarpety, rajstopy, pończochy, kapelusze, czapki, paski, apaszki, fulary, szale, szaliki, krawaty, muszki, **35** prowadzenie sklepu i/lub hurtowni w zakresie odzieży, obuwia, czapek i innych nakryć głowy, pasków, bielizny, kosmetyków, środków toaletowych, okularów oraz etui do okularów, toreb, torebek zarówno sportowych jak i na zakupy, plecaków szkolnych i turystycznych, walizek, tornistrów, teczek, aktówek, portfeli, portmonetek, mebli do wyposażania mieszkań, biur, sklepów i hoteli, usługi w zakresie marketingu i reklamy.

(111) **207005** (220) 2006 11 21 (210) 318194
(151) 2008 06 12 (441) 2007 03 05
(732) INTERPRETER, Jan Szadkowski, Warszawa, PL.
(540)



Kolor znaku: granatowy, szary, biały
(531) 1.17.2, 27.5.1, 29.1.13
(510), (511) **35** profesjonalne doradztwo w zakresie zatrudniania obcokrajowców, pośrednictwo w procedurach legalizacji pobytu i zatrudnienia obcokrajowców w Polsce.

(111) **207006** (220) 2006 11 22 (210) 318236
 (151) 2008 06 12 (441) 2007 03 05
 (732) LU Polska S.A., Warszawa, PL.
 (540)



Kolor znaku: biały, żółty, brązowy, zielony, fioletowy, złoty
 (531) 5.7.1, 5.7.2, 5.7.6, 24.17.1, 26.2.1, 27.5.1, 29.1.15
 (510), (511) **05** substancje dietetyczne do celów leczniczych, żywność dla niemowląt, **29** zupy, jogurty, jogurty pitne, twarożek, wszystkie wyżej wymienione produkty z aromatami owocowymi lub zawierające owoce, **30** paszteciki (słodkie lub słone), ciastka (słodkie lub słone), produkty zbożowe, płatki śniadaniowe, dania gotowe częściowo lub całkowicie zrobione z wyrobów piekarniczych, chleb, sucharki, herbatniki (słodkie lub słone), wafle, wafle naleśnikowe, ciastka, paszteciki, wszystkie te produkty zwykłe i/lub z polewą i/lub nadziewane i/lub aromatyzowane, słone lub słodkie przekąski z herbatników, wyrobów piekarniczych, ciasta, rzadkiego ciasta, wyroby cukiernicze, słodkie sosy, wszystkie wyżej wymienione produkty z aromatami owocowymi lub zawierające owoce, **32** piwo (alkoholowe lub bezalkoholowe), piwo imbirowe.

(111) **207007** (220) 2006 11 27 (210) 318343
 (151) 2008 04 21 (441) 2007 03 05
 (732) Anna Konieczna, Bolesławiec, PL.
 (540)



Kolor znaku: czarny, zielony, żółty, czerwony, ciemnoniebieski, różowy
 (531) 3.7.3, 5.1.3, 5.1.16, 27.5.1, 29.1.15
 (510), (511) **29** potrawy na bazie owoców, potrawy na bazie grzybów, potrawy na bazie mięsa, potrawy na bazie ryb, potrawy na bazie warzyw, smalec, dżemy, grzyby konserwowe, **30** chleb, ciasta, potrawy na bazie mąki, pierogi, pierożki, **41** organizowanie zabaw, planowanie i organizowanie przyjęć, **43** restauracje, bary, kawiarnie.

(111) **207008** (220) 2006 11 29 (210) 318454
 (151) 2008 04 07 (441) 2007 03 05
 (732) Mini Bar „ENDZIOR” Andrzej Kamiński, Kraków, PL.
 (540) ENDZIOR

(510), (511) **43** prowadzenie barów, restauracji, kawiarni.

(111) **207009** (220) 2006 11 30 (210) 318504
 (151) 2008 05 06 (441) 2007 03 05
 (732) Centrum Kultury 105 w Koszalinie, Koszalin, PL.
 (540)



Kolor znaku: czarny, czerwony
 (531) 2.7.23, 16.3.1, 29.1.1, 29.1.8

(510), (511) **16** okolicznościowe reklamowe: karty, znaczki, emblematy, etykiety, grafiki, kalendarze, katalogi, prospekty, stemple, breloki, publikacje, torby i torebki z papieru i tworzyw sztucznych, koszulki, czapki, **35** profesjonalne zarządzanie działalnością artystyczną, usługi agencji reklamowych z wykorzystaniem metod dźwiękowych, audiowizualnych i multimedialnych, **41** organizowanie i prowadzenie festiwali filmowych, seminariów filmoznawczych oraz warsztatów filmowych, scenariuszowych i montażowych, prowadzenie agencji artystycznych, kin i teatrów, organizowanie konkursów edukacyjnych i rozrywkowych, organizowanie wystaw z dziedziny kultury i edukacji.

(111) **207010** (220) 2006 12 08 (210) 318863
 (151) 2008 06 23 (441) 2007 03 19
 (732) Spółdzielczy Bank Rozwoju, Szepietowo, PL.
 (540)



Kolor znaku: pomarańczowy
 (531) 5.5.1, 27.5.1, 29.1.1
 (510), (511) **35** usługi związane z badaniem rynku, usługi w zakresie doradztwa w zarządzaniu działalnością gospodarczą, doradztwo w zakresie zarządzania personalnego, usługi w zakresie doboru kadr, dystrybucja materiałów reklamowych: w postaci spotów reklamowych, audiowizualnych, z sieci internetowych oraz próbek, druków, prospektów, broszur, usługi w zakresie analizy rynku i zawierania transakcji handlowych, usługi w zakresie tworzenia prognoz ekonomicznych, pośrednictwo handlowe, pozyskiwanie informacji handlowych, usługi w zakresie pozyskiwania baz danych do przetwarzania, zarządzanie bazami danych, usługi księgowe, audytorskie, usługi doradztwa w organizacji działalności gospodarczej, przetwarzanie informacji gospodarczych, usługi w zakresie pozyskiwania informacji o działalności gospodarczej, opiniowanie projektów gospodarczych, sporządzanie strategii ekonomicznych, sporządzanie wyciągów z kont, **36** tworzenie agencji kredytowych, sporządzanie, weryfikacja analiz finansowych, gromadzenie oszczędności, dostęp do usług bankowych za pomocą elektronicznych kanałów dystrybucji operacje bankowe, deponowanie papierów wartościowych i przedmiotów, zarządzanie finansami pośrednictwo ubezpieczeniowe, wydawanie kart kredytowych, pośrednictwo finansowe, przeprowadzanie operacji finansowych, tworzenie funduszy i zarządzanie funduszami, usługi pośrednictwa obrotem papierami giełdowymi, udzielenie gwarancji bankowych, sporządzanie i przetwarzanie informacji bankowych, przeprowadzanie inwestycji kapitałowych, elektroniczny transfer środków finansowych, inwestycje kapitałowe, obsługa kart debetowych, obsługa kart kredytowych, przyjmowanie depozytów, kredytowanie osób fizycznych i podmiotów gospodarczych, finansowanie sprzedaży na raty, usługi bankowe, usługi finansowe, usługi wykonywania operacji walutowych, udzielanie pożyczek, udzielanie pożyczek pod zastaw, kredytowanie, pośrednictwo w zakresie zawierania ubezpieczeń na życie, nieruchomości, usługi prowadzenia kantorów, **38** przesyłanie informacji, łączność poprzez terminale komputerowe, poczta elektroniczna, przesyłanie informacji za pomocą krótkich wiadomości tekstowych.

(111) **207011** (220) 2006 12 08 (210) 318864
 (151) 2008 06 23 (441) 2007 03 19
 (732) Spółdzielczy Bank Rozwoju, Szepietowo, PL.
 (540)



Kolor znaku: pomarańczowy, oliwkowy
 (531) 5.5.1, 27.5.1, 29.1.12
 (510), (511) **35** usługi związane z badaniem rynku, usługi w zakresie doradztwa w zarządzaniu działalnością gospodarczą, doradztwo w zakresie zarządzania personalnego, usługi w zakresie doboru kadr, dystrybucja materiałów reklamowych: w postaci spotów reklamowych, audiowizualnych, z sieci internetowych oraz próbek, druków,

prospektów, broszur, usługi w zakresie analizy rynku i zawierania transakcji handlowych, usługi w zakresie tworzenia prognoz ekonomicznych, pośrednictwo handlowe, pozyskiwanie informacji handlowych, usługi w zakresie pozyskiwania baz danych do przetwarzania, zarządzanie bazami danych, usługi księgowe, audytorskie, usługi doradztwa w organizacji działalności gospodarczej, przetwarzanie informacji gospodarczych, usługi w zakresie pozyskiwania informacji o działalności gospodarczej, opiniowanie projektów gospodarczych, sporządzanie strategii ekonomicznych, sporządzanie wyciągów z kont, **36** tworzenie agencji kredytowych, sporządzanie, weryfikacja analiz finansowych, gromadzenie oszczędności, dostęp do usług bankowych za pomocą elektronicznych kanałów dystrybucji operacje bankowe, deponowanie papierów wartościowych i przedmiotów, zarządzanie finansami pośrednictwo ubezpieczeniowe, wydawanie kart kredytowych, pośrednictwo finansowe, przeprowadzanie operacji finansowych, tworzenie funduszy i zarządzanie funduszami, usługi pośrednictwa obrotem papierami giełdowymi, udzielenie gwarancji bankowych, sporządzanie i przetwarzanie informacji bankowych, przeprowadzanie inwestycji kapitałowych, elektroniczny transfer środków finansowych, inwestycje kapitałowe, obsługa kart debetowych, obsługa kart kredytowych, przyjmowanie depozytów, kredytowanie osób fizycznych i podmiotów gospodarczych, finansowanie sprzedaży na raty, usługi bankowe, usługi finansowe, usługi wykonywania operacji walutowych, udzielanie pożyczek, udzielanie pożyczek pod zastaw, kredytowanie, pośrednictwo w zakresie zawierania ubezpieczeń na życie, nieruchomości, usługi prowadzenia kantorów, **38** przesyłanie informacji, łączność poprzez terminale komputerowe, poczta elektroniczna, przesyłanie informacji za pomocą krótkich wiadomości tekstowych.

(111) **207012** (220) 2006 12 08 (210) 318868
 (151) 2008 05 13 (441) 2007 03 19
 (732) Stichting Choices International Foundation, The Hauge, NL.
 (540)



(531) 3.7.17, 26.1.1, 26.2.1, 27.5.1
 (510), (511) **29** mięso, ryby, drób, dziczyzna, ekstrakty mięsne, konserwowane, suszone i gotowane owoce i warzywa, galaretki, dżemy, kompoty, jaja, mleko, produkty mleczne, oleje i tłuszcze jadalne, **30** kawa, herbata, kakao, cukier, ryż, tapioka, sago, kawa nienaturalna, mąka i produkty zbożowe, chleb, wyroby cukiernicze i słodkie, lody, miód, melasa (syrupy), drożdże, proszek do pieczenia, sól, musztarda, ocet, sosy (przyprawy), przyprawy, lód, **32** piwo, wody mineralne i gazowane oraz inne napoje bezalkoholowe, napoje owocowe i soki owocowe, syropy i inne produkty do produkcji napojów, **44** usługi doradcze w dziedzinie odżywiania.

(111) **207013** (220) 2006 12 18 (210) 319203
 (151) 2008 04 08 (441) 2007 04 02
 (732) Stowarzyszenie Muzyki Polskiej, Kraków, PL.
 (540)



Kolor znaku: czarny, czerwony
 (531) 24.17.12, 27.5.1, 29.1.12

(510), (511) **16** książki, broszury, plakaty, nuty, partytury, materiały do nauczania z wyjątkiem aparatów, **35** zgrupowanie na rzecz osób trzecich różnych towarów pozwalające nabywcy wygodnie je oglądać i kupować w hurtowniach z artykułami i wydawnictwami muzycznymi oraz w księgarniach, księgarniach patronackich, księgarniach internetowych z tymi artykułami, a także na stronach www i on-line, publikowanie i rozpowszechnianie materiałów reklamowych, systematyzacja komputerowych baz danych, promocja muzyki polskiej, wydawnictw muzycznych, profesjonalne zarządzanie działalnością artystyczną, przedstawicielstwo podmiotów zagranicznych w zakresie rozpowszechniania wydawnictw muzycznych, **41** organizowanie wystaw, targów, konferencji, sympozjów i kongresów o tematyce związanej z działalnością muzyczną, publikowanie i wydawanie nut, książek oraz innych wydawnictw o tematyce muzycznej w zapisie drukowanym, elektronicznym i systemie brail'a, wydawanie nagrań dźwiękowych, wypożyczanie nutowych materiałów wykonawczych, organizowanie koncertów i spektakli.

(111) **207014** (220) 2006 12 18 (210) 319211
 (151) 2008 06 26 (441) 2007 04 02
 (732) Przedsiębiorstwo Produkcyjno Usługowo Handlowe Sigma-Li Spółka Jawna Wiejacha, Goleszów, PL.
 (540)



(531) 24.17.5, 26.4.1, 27.5.1
 (510), (511) **06** kształtki rurowe rozgałęzieniowe metalowe, złączki rur metalowe, **17** niemetalowe złączki rur, **19** kształtki rurowe rozgałęzieniowe niemetalowe, rury wodociągowe niemetalowe, **20** zawory wodociągowe z tworzyw sztucznych.

(111) **207015** (220) 2006 12 19 (210) 319268
 (151) 2008 04 08 (441) 2007 04 02
 (732) EKOLOGIS Jan Gębala, Komorów, PL.
 (540)



Kolor znaku: zielony i odcienie, biały
 (531) 5.3.11, 26.11.3, 27.5.1, 29.1.12
 (510), (511) **29** mięso, ryby, drób, dziczyzna, ekstrakty mięsne, konserwowane, suszone i gotowane owoce i warzywa, galaretki, dżemy, kompoty, jaja, mleko, produkty mleczne, oleje i tłuszcze jadalne, przetwory spożywcze na bazie soi i warzyw, tofu, wędliny sojowe, kiełbaski sojowe, pasztety sojowe, flaki sojowe, krokietki spożywcze, soja konserwowana spożywcza, grzyby konserwowane, groszek konserwowy, korniszony, sałatki warzywne, zupy, zupy jarzynowe, składniki do sporządzania zup, produkty gotowane sojowe, koncentraty (buliony) na bazie soi, placki ziemniaczane, wyroby spożywcze wegetariańskie z surowców roślinnych, dżemy, desery ryżowo-sojowe, galaretki jadalne, soja w galarecie, tłuszcze jadalne, tłuszcze sojowe, olej sojowy, masło sojowe, margaryna sojowa, pasty zawierające tłuszcz do kanapek, białko spożywcze, pektyna do celów spożywczych, proteiny spożywcze, chrupki owocowe, mrożone owoce, napoje mleczne lub z przewagą mleka, **30** kawa, herbata, kakao, ryż, kawa nienaturalna, mąka i produkty zbożowe, chleb, wyroby cukiernicze, słodkie, lody, miód, drożdże, proszek do pieczenia, sól, musztarda, ocet, sosy, przyprawy, napoje na bazie czekolady, napoje czekoladowe z mlekiem, napoje na bazie kakao, napoje kakaowe z mlekiem, napoje na bazie kawy, napoje kawowe z mlekiem, napoje na bazie herbaty, preparaty roślinne zastępujące kawę, aromaty do napojów inne niż esencje, preparaty aromatyczne i esencje do żywności, potrawy na bazie mąki, bułki, ciasta, ciasto w proszku, ciasta mączne, herbatniki, makarony spożywcze, chipsy, pizze, mąka sojo-

wa, wyroby z mąki sojowej, produkty żywnościowe ze skrobi, muesli, pierożki ravioli, paszteciki, pasztety, przyprawy, sosy, sosy do sałatek, sosy do mięsa, sosy sałatkowe, sosy do polewania deserów, zagęszczacze stosowane przy gotowaniu produktów spożywczych, gluten do celów spożywczych, kleik spożywczy na bazie mleka, galaretki spożywcze, makarony sojowe, makarony zbożowo-sojowe, batony sojowe, słodczyce, cukierki sojowe, budynie sojowe, puddingi sojowe, kaszki sojowo-kukurydziane i sojowo-ryżowe, **35** reklama, publikowanie tekstów i materiałów reklamowych, reklama w internecie, reklamy prasowe, promocja sprzedaży dla osób trzecich, pokazy towarów, organizowanie wystaw w celach handlowych i reklamowych, usługi w zakresie dystrybucji i rozpowszechniania materiałów oraz ogłoszeń reklamowych, rozpowszechnianie próbek, usługi w zakresie zaopatrzenia osób trzecich, badanie rynku, doradztwo specjalistyczne w sprawach działalności gospodarczej, opinie, sondaże, pośrednictwo handlowe, zaopatrzenie osób trzecich, zgrupowanie na rzecz osób trzecich różnych towarów i przepisów kucharskich pozwalające nabywcy wygodnie je oglądać i kupować w hurtowni lub sklepach branży spożywczej, prowadzenie hurtowni, sklepów, sklepu internetowego i sprzedaży wysyłkowej z produktami spożywczymi, wegetariańskimi i dietetycznymi, prowadzenie komputerowej bazy danych z przepisami kucharskimi i jej udostępnianie on-line przez internet.

(111) **207016** (220) 2006 12 19 (210) 319269
(151) 2008 04 08 (441) 2007 04 02
(732) „POLSOJA” Gębala G., Poniński P. Spółka Jawna, Komorów, PL.

(540) Vegetarki
(510), (511) **29** dania gotowe wegetariańskie, żywność dietetyczna, produkty wegetariańskie z białek roślinnych, wędliny wegetariańskie, substytuty wędlin, kielbaski i parówki na bazie produktów roślinnych, kielbaski i parówki na bazie białek roślinnych.

(111) **207017** (220) 2006 12 19 (210) 319270
(151) 2008 04 08 (441) 2007 04 02
(732) „POLSOJA” Gębala G., Poniński P. Spółka Jawna, Komorów, PL.

(540) Vegadela
(510), (511) **29** dania gotowe wegetariańskie, żywność dietetyczna, produkty wegetariańskie z białek roślinnych, wędliny wegetariańskie, substytuty wędlin, kielbaski i parówki na bazie produktów roślinnych, kielbaski i parówki na bazie białek roślinnych.

(111) **207018** (220) 2006 12 19 (210) 319289
(151) 2008 04 08 (441) 2007 04 02
(732) ZIPP Spółka z o.o., Przasnysz, PL.

(540) AZER
(510), (511) **12** pojazdy jednośladowe, w szczególności skutery oraz części i akcesoria do tych pojazdów nie wymienione w innych klasach.

(111) **207019** (220) 2006 12 21 (210) 319342
(151) 2008 05 29 (441) 2007 04 02
(732) Cineman Sp. z o.o., Warszawa, PL.
(540)



Kolor znaku: szary, niebieski

(531) 24.17.17, 27.5.1, 29.1.12
(510), (511) **35** usługi agencji reklamowej, usługi prowadzenia komputerowych baz danych, **38** łączność poprzez terminale komputerowe, emisja telewizyjna, ogłoszenia elektroniczne, **41** obrazy cyfrowe, filmy-produkcja, wypożyczenie, **42** instalacja oprogramowania komputerowego.

(111) **207020** (220) 2006 12 22 (210) 319462
(151) 2008 06 04 (441) 2007 04 02
(732) Zakład Przemysłu Cukierniczego „IGA” Mirosław Matysiak, Mogielnica, PL.

(540)



Kolor znaku: biały, czerwony, złoty

(531) 26.1.2, 27.5.1, 29.1.13
(510), (511) **30** ciastka (słodkie lub słone), ciasteczka, pierniki, paszteciki (słodkie lub słone), ciasta, sucharki, herbatniki (słodkie lub słone), wafle, wafle naleśnikowe (gofry), wszystkie te produkty zwykłe lub z polewą lub nadziewane, lub aromatyzowane, wyroby cukiernicze, w tym na bazie migdałów, orzechów, ciasta w proszku, wszystkie wyżej wymienione produkty z lub bez aromatów owocowych lub zawierające owoce, galaretki owocowe.

(111) **207021** (220) 2006 12 23 (210) 319475
(151) 2008 06 04 (441) 2007 04 02
(732) Adder Carp Marek Hallas, Skoki, PL.
(540)



Kolor znaku: czarny, czerwony

(531) 27.5.1, 29.1.1, 29.1.8
(510), (511) **28** produkty wędkarskie, wędki, haczyki, sprzęt wędkarski, żyłki, szaławiki, podbieraki, siatki, kołowrotki, przynęty, haczyki wędkarskie, kołowrotki wędkarskie, koszyki wędkarskie, gwizdki (wabiki) myśliwskie, linki, żyłki wędkarskie, pławiki do wędkarstwa, podbieraki dla wędkarzy, szaławiki (sprzęt wędkarski), przynęty dla myślistwa i rybołówstwa, wabiki dla myślistwa i rybołówstwa, przynęty stosowane w wędkarstwie (sztuczne), wędki do łowienia, **31** przynęty dla wędkarstwa (żywe).

(111) **207022** (220) 2006 12 23 (210) 319476
(151) 2008 06 04 (441) 2007 04 02
(732) Adder Carp Marek Hallas, Skoki, PL.
(540) ADDER Carp

(510), (511) **28** produkty wędkarskie, wędki, haczyki, sprzęt wędkarski, żyłki, szaławiki, podbieraki, siatki, kołowrotki, przynęty, haczyki wędkarskie, kołowrotki wędkarskie, koszyki wędkarskie, gwizdki (wabiki) myśliwskie, linki, żyłki wędkarskie, pławiki do wędkarstwa, podbieraki dla wędkarzy, szaławiki (sprzęt wędkarski), przynęty dla myślistwa i rybołówstwa, wabiki dla myślistwa i rybołówstwa, przynęty stosowane w wędkarstwie (sztuczne), wędki do łowienia, **31** przynęty dla wędkarstwa (żywe).

(111) **207023** (220) 2006 12 27 (210) 319499
(151) 2008 05 16 (441) 2007 04 02
(732) Przedsiębiorstwo Produkcyjno Handlowo Usługowe „Tabis” Adam Maciejewski, Wrocław, PL.
(540)



(531) 2.1.25, 20.1.17, 26.1.2, 27.5.1
(510), (511) **16** papiernicze wyroby biurowe, artykuły szkolne, bloki papiernicze, bloki rysunkowe, notesy, etykiety, kalendarze, segregatory, pudła archiwizacyjne, teczki, okładki tekturowe i plastikowe, galanteria biurowa z metalu i tworzyw sztucznych, **35** zgrupowanie na rzecz osób trzecich towarów, pozwalające nabywcy wygodnie je oglądać i kupować poprzez Internet, w sklepach i w hurtowni z wyrobami papierniczymi i artykułami biurowymi, przyborami do pisania i artykułami kreślarskimi, galanterią biurową, urządzeniami i maszynami biurowymi, urządzeniami do oprawy dokumentów, kompu-

terowymi akcesoriami i materiałami eksploatacyjnymi, nośnikami danych, urządzeniami do prezentacji wizualnych, artykułami spożywczymi, artykułami higienicznymi i środkami czystości, odzieżą ochronną i artykułami BHP, usługi w zakresie kojarzenia partnerów i pomocy organizacyjno-prawnej oraz logistycznej przy zawieraniu i realizacji kontraktów handlowych dotyczących wyrobów papierniczych, urządzeń i artykułów biurowych.

(111) **207024** (220) 2006 12 27 (210) 319501
(151) 2008 05 16 (441) 2007 04 02

(732) Przedsiębiorstwo Produkcyjno Handlowo Usługowe „Tabis” Adam Maciejewski, Wrocław, PL.
(540) biuro klub konsorcjum
(510), (511) **16** papiernicze wyroby biurowe, artykuły szkolne, bloki papiernicze, bloki rysunkowe, notesy, etykiety, kalendarze, segregatory, pudła archiwizacyjne, teczki, okładki tekturowe i plastikowe, galanteria biurowa z metalu i tworzyw sztucznych, **35** zgrupowanie na rzecz osób trzecich towarów, pozwalające nabywcy wygodnie je oglądać i kupować poprzez Internet, w sklepach i w hurtowni z wyrobami papierniczymi i artykułami biurowymi, przyborami do pisania i artykułami kreślarskimi, galanterią biurową, urządzeniami i maszynami biurowymi, urządzeniami do oprawy dokumentów, komputerowymi akcesoriami i materiałami eksploatacyjnymi, nośnikami danych, urządzeniami do prezentacji wizualnych, artykułami spożywczymi, artykułami higienicznymi i środkami czystości, odzieżą ochronną i artykułami BHP, usługi w zakresie kojarzenia partnerów i pomocy organizacyjno-prawnej oraz logistycznej przy zawieraniu i realizacji kontraktów handlowych dotyczących wyrobów papierniczych, urządzeń i artykułów biurowych.

(111) **207025** (220) 2006 12 27 (210) 319503
(151) 2008 05 13 (441) 2007 04 02

(732) Polskie Fermy Grupa Producentów Spółka z o.o., Niemodlin, PL.
(540)



Kolor znaku: czerwony, czarny, żółty

(531) 26.2.3, 26.11.14, 27.5.1, 29.1.13
(510), (511) **05** środki przeciw robactwu i do tępienia pasożytów dla drobiu, fungicydy, herbicydy, insektycydy, środki dezynfekcyjne dla drobiu do celów higienicznych, dodatki do pasz do celów leczniczych, preparaty witaminowe dla drobiu i ptactwa hodowlanego, **29** drób nieżywy, jaja spożywcze, jaja wzbogacone witaminami i minerałami, jaja w proszku, jaja w płynie, żółtka jajek, białka jajek, **31** żywe zwierzęta, drób żywy, drób do hodowli, pisklęta kurze, pisklęta ogólnoużytkowe, kurki nieśne, stada rodzicielskie, jaja do wylęgania, karmy dla zwierząt gospodarskich i domowych, pasze, mieszanki paszowe, koncentraty i superkoncentraty paszowe dla drobiu, preparaty zwiększające niesienie się drobiu, dodatki do pasz nie do celów leczniczych, spożywcze pasze wzmacniające dla drobiu, **35** usługi agencji importowo-eksportowej, usługi pośrednictwa handlowego na rzecz firm krajowych i zagranicznych, zgrupowanie na rzecz osób trzecich różnych towarów pozwalające nabywcy wygodnie je oglądać i kupować hurtowniach, sklepach, straganach i targowiskach i na stronie internetowej wyspecjalizowanej w sprzedaży żywności i produktów spożywczych, jaj spożywczych, wyrobów mleczarskich, olejów i tłuszczów jadalnych, mięsa i wyrobów mięsnych, zboża, nasion i pasz dla zwierząt, usługi marketingowe, usługi reklamowe, dystrybucja materiałów reklamowych, próbek i wzorów wyrobów, organizacja i obsługa wystaw i targów w celach handlowych i reklamowych, doradztwo i pomoc w zakresie organizowania i prowadzenia działalności gospodarczej, usługi badania rynku, **39** usługi transportowe i spedycyjne, towarowy transport drogowy pojazdami uniwersalnymi i specjalistycznym, specjalistyczny transport chłodniczy artykułów spożywczych, składowanie, magazynowanie, magazynowanie chłodnicze, przechowywanie, pakowanie, sortowanie na klasy wagowe, konfekcjonowanie i dostarczanie towarów, usługi in-

formacyjne i pośrednictwo w zakresie transportu i spedycji, **40** ubój zwierząt, przetwórstwo mięsne, przetwarzanie i przerabianie surowców mięsnych, usługi w zakresie konserwowania żywności, wędzenie żywności, drukowanie i nanoszenie wzorów i form plastycznych na opakowania, przetwarzanie odpadów i surowców wtórnych, sortowanie, unieszkodliwianie odpadów przemysłowych i wyrobów wybrakowanych, obróbka odpadów, osadów pościekowych i zanieczyszczonych materiałów, **42** ekspertyzy inżynierskie, kontrola jakości, badania chemiczne preparatów, karm i pasz dla drobiu, badania biologiczne jaj, opracowywanie projektów technicznych, projektowanie opakowań na artykuły spożywcze, wzornictwo przemysłowe opakowań artykułów spożywczych, **44** usługi odnoszące się do obsługi rolnictwa o ile zawarte są w klasie 44, hodowla drobiu, pomoc weterynaryjna, wypożyczanie maszyn i sprzętu rolniczego.

(111) **207026** (220) 2006 12 27 (210) 319529
(151) 2008 05 16 (441) 2007 04 02

(732) Alterkom Spółka z o.o., Kraków, PL.
(540)



(531) 24.17.25, 27.5.1, 28.7.0

(510), (511) **42** administrowanie sieciowymi stronami internetowymi, prowadzenie prac badawczo-rozwojowych dla osób trzecich, doradztwo w sprawach i w zakresie sprzętu komputerowego, doradztwo w zakresie własności intelektualnej, odzyskiwanie danych komputerowych, programowanie komputerów, aktualizacja oprogramowań komputerowych, instalowanie oprogramowań komputerowych, konserwacja oprogramowań komputerowych, powielanie oprogramowań komputerowych, projektowanie oprogramowań komputerowych, wypożyczanie oprogramowań komputerowych, projektowanie systemów komputerowych, opracowywanie projektów technicznych, prowadzenie analiz systemów komputerowych, tworzenie i utrzymywanie stron internetowych dla osób trzecich, wypożyczanie komputerów.

(111) **207027** (220) 2006 12 28 (210) 319571
(151) 2008 05 21 (441) 2007 04 02

(732) PHU Antoni Waligórski, Wrocław, PL.
(540)



(531) 27.5.1

(510), (511) **40** usługi związane z: hartowaniem szkieł okularowych, barwieniem szkieł plastikowych, oprawianiem szkieł okularowych, **44** usługi w zakresie kompleksowego badania wzroku.

(111) **207028** (220) 2007 02 01 (210) 319687
(151) 2008 06 03 (441) 2007 04 02

(732) „ARKUS & ROMET GROUP” Spółka z o.o., Podgrodzie, PL.
(540) PONY

(510), (511) **12** rowery, skutery, motorowery, motorynki, motocykle, quady, gokarty, części zamienne do rowerów, skuterów, motorowców, motorynek, motocykli, quadów i gokartów, ogumienie do rowerów, skuterów, motorowców, motorynek, motocykli, quadów i gokartów, **37** naprawy rowerów, skuterów, motorowców, motorynek, motocykli, quadów i gokartów.

(111) **207029** (220) 2007 01 02 (210) 319708
(151) 2008 05 28 (441) 2007 04 16

(732) KAMPOLEONE S.A., Kraków, PL.
(540) kampo Leone

(510), (511) **06** budowlane materiały metalowe, konstrukcje metalowe, **19** ściany, stropy, elementy dachowe, konstrukcje niemetalowe, betonowe elementy budowlane, baseny kąpielowe niemetalowe, **35** reklamowanie, rachunkowość, doradztwo w zakresie prowadzenia działalności gospodarczej, **36** administrowanie nieruchomościami, pośrednictwo w handlu nieruchomościami, dzierżawa nieruchomości, wynajmowanie nieruchomości, usługi developerskie w zakresie finansowym, **37** usługi budowlane związane z budową budynków, nadzór budowlany, wypożyczanie sprzętu budowlanego, usługi związane z naprawami i konserwacją budynków, usługi developerskie w zakresie usług budowlanych, **39** przewożenie ładunków, **41** usługi związane z wszelkimi formami edukacji ludzi, **42** projektowanie architektoniczne, projektowanie (projekty techniczne), badania techniczne.

(111) **207030** (220) 2007 01 03 (210) 319771
 (151) 2008 03 25 (441) 2007 04 16
 (732) Specjalistyczny Zakład Tapicerstwa Komunikacyjnego „TAPS” Maciej Kowalski, Łódź, PL.
 (540)



Kolor znaku: brązowy i jego odcienie

(531) 25.7.17, 27.5.1, 29.1.7

(510), (511) **12** tapicerka środków komunikacji, **24** tkaniny, dzianiny, włókny, dywany, dywaniki, chodniki, zagłówki, pokrowce, narzuty, zasłonki, bielizna pościelowa, bielizna stołowa, tkaniny obiciowe, wykładziny włókiennicze, tkaniny elastyczne, **27** wykładziny, wykładziny włókiennicze, wykładziny z tworzyw sztucznych.

(111) **207031** (220) 2007 01 05 (210) 319868
 (151) 2008 06 19 (441) 2007 04 16
 (732) POLFARMEX S.A., Kutno, PL.
 (540) ibuleks
 (510), (511) **05** produkty farmaceutyczne.

(111) **207032** (220) 2007 01 05 (210) 319870
 (151) 2008 06 19 (441) 2007 04 16
 (732) POLFARMEX S.A., Kutno, PL.
 (540) astmodil
 (510), (511) **05** produkty farmaceutyczne.

(111) **207033** (220) 2007 01 05 (210) 319872
 (151) 2008 06 19 (441) 2007 04 16
 (732) POLFARMEX S.A., Kutno, PL.
 (540) aflavic
 (510), (511) **05** preparaty farmaceutyczne łagodzące objawy niewydolności krążenia żylnego, dolegliwości zmuszające do zmian pozycji ciała.

(111) **207034** (220) 2007 01 09 (210) 319965
 (151) 2008 04 15 (441) 2007 04 16
 (732) ZIPP Spółka z o.o., Przasnysz, PL.
 (540) OTIS
 (510), (511) **12** pojazdy jednośladowe, w szczególności skutery oraz części i akcesoria do tych pojazdów nie wymienione w innych klasach.

(111) **207035** (220) 2007 01 09 (210) 319966
 (151) 2008 04 15 (441) 2007 04 16
 (732) ZIPP Spółka z o.o., Przasnysz, PL.
 (540) VAPOR
 (510), (511) **12** pojazdy jednośladowe, w szczególności skutery oraz części i akcesoria do tych pojazdów nie wymienione w innych klasach.

(111) **207036** (220) 2007 01 10 (210) 320015
 (151) 2008 05 09 (441) 2007 04 16
 (732) FPHU EUDARCAP Dariusz Kobos, Zborówek, PL.
 (540) eudarcap
 (510), (511) **25** odzież, nakrycia głowy, szaliki, rękawiczki, **40** usługi krawieckie, usługi hafciarskie.

(111) **207037** (220) 2007 01 10 (210) 320016
 (151) 2008 05 09 (441) 2007 04 16
 (732) FPHU EUDARCAP Dariusz Kobos, Zborówek, PL.
 (540) worldcaps
 (510), (511) **25** nakrycia głowy, czapki, szaliki, rękawiczki.

(111) **207038** (220) 2007 01 11 (210) 320069
 (151) 2008 03 25 (441) 2007 04 16
 (732) TVN S.A., Warszawa, PL.
 (540) Sekrety i Skarby III Rzeszy
 (510), (511) **03** środki myjące, czyszczące, piorące i wybielające, kosmetyki, wyroby perfumeryjne, środki do pielęgnacji włosów, środki do czyszczenia zębów, **09** urządzenia i przyrządy do nagrywania, transmisji i reprodukcji dźwięku, obrazu, programy telewizyjne, filmy, audycje radiowe utrwalone w formie zapisanej taśmy filmowej, taśmy video, taśmy magnetycznej, dysków optycznych w wersji przystosowanej do odtwarzania w komputerach multimedialnych, zapisane nośniki obrazu, dźwięku i informacji, automaty sprzedające i mechanizmy do urządzeń uruchamianych przez wrzucenie monety lub żetonu, maszyny liczące, sprzęt przetwarzający dane, komputery, gry komputerowe, **16** papier, karton i wyroby z tych materiałów nie ujęte w innych klasach, druki akcydensowe, kalendarze, foldery, prospekty, afisze, plakaty, fotografie, nalepki, publikacje drukowane, czasopisma, książki, broszury, materiały piśmienne, papeterie, torby do pakowania z papieru i tworzyw sztucznych, materiały szkoleniowe i instruktażowe (z wyjątkiem aparatów), **25** odzież, odzież sportowa, obuwie, nakrycia głowy, **28** gry, zabawki i sprzęt sportowy ujęte w tej klasie, gry elektroniczne inne niż komputerowe, ozdoby choinkowe, karty do gry, **35** usługi w zakresie reklamy: organizacja i prowadzenie kampanii reklamowych, wynajem i sprzedaż miejsca i czasu na cele reklamowe w środkach masowego przekazu, usługi produkcji audycji i filmów reklamowych dla radia, telewizji, filmu, Internetu, usługi w zakresie dystrybucji i doręczania prospektów i próbek reklamowych, organizacji pokazów i wystaw, usługi badania opinii publicznej, badania rynku mediów i reklamy, usługi prowadzenia hurtowni i sklepu detalicznego w zakresie towarów powszechnego użytku: odzież, obuwia, wyrobów papierniczych, kosmetyków, chemii gospodarczej, książek, czasopism, gazet, sprzętów gospodarstwa domowego, mebli, wyposażenia wnętrz, usługi prowadzenia sklepu internetowego w zakresie wyżej wymienionych towarów, **38** usługi agencji informacyjnej: zbieranie i rozpowszechnianie informacji, usługi rozpowszechniania programów telewizyjnych, reportaży, filmów dokumentalnych i fabularnych, teleturniejów i widowisk rozrywkowych i sportowych, programów informacyjnych, usługi: emisji telewizyjnej i radiowej, obsługi przekazu dźwięku i obrazu, obsługi przekazu cyfrowego, organizowania systemów transmisyjnych dźwięku, obrazu i sygnału cyfrowego, rozpowszechniania programów i informacji za pośrednictwem sieci informatycznych-Internetu, sieci teleinformatycznych i przekazu satelitarnego, emisja i rozpowszechnianie audycji z interaktywnym udziałem widzów, **41** usługi rozrywki i nauczania: organizacja rozrywkowych widowisk telewizyjnych, audycji radiowych, produkcja filmów dokumentalnych, reportaży, programów telewizyjnych, organizacji teleturniejów i konkursów, organizacji i prowadzenia audycji, teleturniejów i konkursów z interaktywnym udziałem widzów i słuchaczy w czasie realnym, organizacji nauczania, nauczanie korespondencyjne zgodnie z zapotrzebowaniem uczestników, organizacja i prowadzenie nauczania na odległość za pośrednictwem Internetu, radia, telewizji, usługi wynajmowania studia nagraniowego, filmowego, organizacji i produkcji nagrań filmowych, dźwiękowych, usługi organizacji imprez artystycznych, estradowych, sportowych, rekreacyjnych, usługi obsługi technicznej i menedżerskiej produkcji telewizyjnej i filmowej, usługi wynajmu dekoracji, kostiumów i rekwizytów oraz pomieszczeń do celów rozrywkowych, sprzętu telewizyjnego, radiowego, filmowego, kinematograficznego, usługi wydawnicze: publikowanie książek i innych materiałów drukowanych, udostępnianie

tych publikacji za pośrednictwem Internetu, organizowanie konkursów piękności, zabaw, zawodów sportowych, prowadzenie parków rozrywki, **42** opracowywanie i wdrażanie programów komputerowych, oprogramowanie komputerowe, badania w dziedzinie usług medialnych-prace badawczo-wdrożeniowe dotyczące opracowywania i wdrażania nowych technologii w dziedzinie usług medialnych, prognozy pogody, **45** usługi administrowania prawami własności intelektualnej, udzielania licencji i pośrednictwa w obrocie prawami własności intelektualnej.

(111) **207039** (220) 2007 01 12 (210) 320115
(151) 2008 06 04 (441) 2007 04 16
(732) Firma Produkcyjno-Handlowo-Usługowa „STACOPOL”
Produkcja Obuwia Stanisław Konopka, Stanisław Dolny, PL.
(540)



Kolor znaku: beżowy, zielony
(531) 3.3.1, 3.3.24, 25.1.5, 26.11.13, 27.5.1, 29.1.12
(510), (511) **25** obuwie.

(111) **207040** (220) 2007 01 15 (210) 320152
(151) 2008 06 23 (441) 2007 04 30
(732) Przedsiębiorstwo Produkcji Lodów „KORAL”, Józef Koral
Spółka Jawna, Limanowa, PL.
(540) TARTUFO
(510), (511) **30** lody, w tym sorbetowe, rolady lodowe, torty lodowe, batony i lizaki lodowe, jogurty mrożone, desery z udziałem lodów, lody w proszku.

(111) **207041** (220) 2007 01 16 (210) 320206
(151) 2008 04 15 (441) 2007 04 30
(732) Hotele Warszawskie „SYRENA” Spółka z o.o., Warszawa, PL.
(540)



Kolor znaku: ciemnoniebieski
(531) 1.1.1, 26.11.2, 27.5.1, 29.1.4
(510), (511) **35** usługi administrowania hotelami, wynajem miejsc na umieszczenie ogłoszeń reklamowych, **39** usługi turystyczne, **43** usługi hotelarstwa i gastronomii.

(111) **207042** (220) 2007 01 16 (210) 320207
(151) 2008 04 10 (441) 2007 04 30
(732) Hotele Warszawskie „SYRENA” Spółka z o.o., Warszawa, PL.
(540)



Kolor znaku: bordowy
(531) 24.17.10, 27.5.1, 29.1.1
(510), (511) **35** usługi administrowania hotelami, wynajem miejsc na umieszczenie ogłoszeń reklamowych, **39** usługi turystyczne, **43** usługi hotelarstwa i gastronomii.

(111) **207043** (220) 2007 01 16 (210) 320208
(151) 2008 04 10 (441) 2007 04 30

(732) Hotele Warszawskie „SYRENA” Spółka z o.o., Warszawa, PL.
(540)



Kolor znaku: ciemnoszary
(531) 26.4.2, 27.5.1, 29.1.6
(510), (511) **35** usługi administrowania hotelami, wynajem miejsc na umieszczenie ogłoszeń reklamowych, **39** usługi turystyczne, **43** usługi hotelarstwa i gastronomii.

(111) **207044** (220) 2007 01 16 (210) 320213
(151) 2008 06 25 (441) 2007 04 30
(732) „MEKRO” Spółka z o.o., Świecie, PL.
(540)



Kolor znaku: niebieski i odcienie, biały
(531) 5.1.1, 15.7.1, 26.4.2, 27.5.1, 29.1.4, 29.1.6
(510), (511) **35** prowadzenie sklepów i hurtowni w zakresie: materiałów produkcyjnych dla robót realizowanych na zlecenie, półproduktów i odpadów pochodzenia nierolniczego i złomu, maszyn, sprzętu i dodatkowego wyposażenia, **36** doradztwo w zakresie zarządzania holdingami, **37** przygotowanie terenu pod budowę, wznoszenie kompletnych budynków, budowli, hal produkcyjnych, obiektów handlowych lub ich części, wykonywanie instalacji budowlanych oraz robót budowlanych wykończeniowych, wykonawstwo, montaż i remonty instalacji przemysłowych, rury i elementy metalowe, elementy konstrukcyjne: wraz z zabezpieczeniem a-korozyjnym, cysterny, pojemniki i zbiorniki metalowe, grzejniki i kotły centralnego ogrzewania, wytwornice pary z wyłączeniem kotłów do centralnego ogrzewania gorącą wodą, demontaż i montaż tekturnic oraz maszyn do przetwórstwa kartonu i papieru, realizacja inwestycji w generalnym wykonawstwie, wynajem sprzętu budowlanego i burzącego z obsługą, operatorską, **39** transport drogowy towarów, sprzętu i urządzeń, wynajem: samochodów osobowych, środków transportu lądowego oraz maszyn i urządzeń, **40** kucie, prasowanie, wytłaczanie i walcowanie metali, obróbka metali i nakładanie powłok na metale, obróbka mechaniczna elementów metalowych, **42** badania i analizy techniczne, ekspertyzy inżynierskie dotyczące maszyn i urządzeń przemysłowych, opracowywanie projektów konstrukcyjnych i technicznych, testowanie materiałów, badania techniczne w tym podlegające U.D.T, projektowanie oraz wykonywanie dokumentacji roboczych, prace badawczo-rozwojowe dla osób trzecich, usługi w zakresie architektury oraz inżynierii lądowej i wodnej.

(111) **207045** (220) 2007 01 18 (210) 320321
(151) 2008 06 13 (441) 2007 04 30
(732) Zakłady Mięsne „SKIBA” Andrzej Skiba, Chojnice, PL.
(540) Smerfetki
(510), (511) **29** przetwory mięsne, kiełbasy, szynki, parówki, paszety, wędzonki mięsne.

(111) **207046** (220) 2007 01 18 (210) 320327
(151) 2008 06 23 (441) 2007 04 30
(732) Instytut Sadownictwa i Kwiaciarstwa, Skierniewice, PL.
(540)



Kolor znaku: zielony, czarny
(531) 5.3.11, 27.5.1, 27.5.21, 29.1.12
(510), (511) **30** miód, **31** owoce świeże, drzewka i krzewy owocowe, drzewka i krzewy ozdobne, sadzonki drzewek i krzewów owocowych, sadzonki drzewek i krzewów ozdobnych, cebule roślin ozdobnych, inne rośliny, **41** organizowanie i prowadzenie konferencji,

seminariów, sympozjów, zjazdów, warsztatów, szkoleń, nauczanie i poradnictwo w zakresie ogrodnictwa, sadownictwa, kwaciarstwa i pszczelnictwa, **42** analizy chemiczne, badania biologiczne, prace badawczo-rozwojowe w zakresie sadownictwa, kwaciarstwa i pszczelnictwa, **44** ogrodnictwo, sadownictwo, kwaciarstwo, pszczelnictwo.

(111) **207047** (220) 2007 01 22 (210) 320446
(151) 2008 05 23 (441) 2007 04 30
(732) PCZ Polski Holding Medyczny Spółka z o.o., Wrocław, PL.

(540) Nova Top
(510), (511) **05** produkty farmaceutyczne i weterynaryjne, środki sanitarne do celów medycznych, substancje dietetyczne do celów leczniczych, żywność dla niemowląt, plastry, materiały opatrunkowe, materiały do plombowania zębów, woski dentystyczne, środki odkażające, środki do zwalczania robactwa, fungicydy, herbicydy, **35** reklama, zarządzanie w działalności handlowej, administrowanie działalności handlowej, prace biurowe, **44** usługi medyczne, usługi weterynaryjne, higiena i troska o urodę istot ludzkich lub zwierząt, usługi dla rolnictwa, ogrodnictwa i leśnictwa.

(111) **207048** (220) 2007 01 26 (210) 320642
(151) 2008 04 02 (441) 2007 04 30
(732) EKODYNAMIC Sp. z o.o. Spółka komandytowa, Wrocław, PL.

(540) EKODYNAMIC
(510), (511) **06** konstrukcje metalowe, szkielety ramowe dla konstrukcji metalowych w budownictwie, konstrukcyjne materiały metalowe, **35** badanie rynku i opinii publicznej, doradztwo w sprawach prowadzenia działalności gospodarczej i zarządzania, organizacja targów i wystaw w celach handlowych, reklama osób trzecich, pomoc w zarządzaniu holdingami, **37** usługi budowlane w zakresie wykonywania robót ogólnobudowlanych związanych ze wznoszeniem budynków, usługi w zakresie wznoszenia konstrukcji stalowych, wykonywanie robót budowlanych w zakresie montażu i wznoszenia budynków i budowli z elementów prefabrykowanych, **42** usługi projektowe, projektowanie budowlane obiektów.

(111) **207049** (220) 2007 01 29 (210) 320666
(151) 2008 05 27 (441) 2007 05 14
(732) Zakład Przemysłu Cukierniczego „IGA” Mirosław Matysiak, Mogielnica, PL.
(540)



Kolor znaku: brązowy i jego odcienie, kremowy
(531) 8.1.9, 25.1.1, 27.5.1, 29.1.12

(510), (511) **30** ciastka, ciasteczka, pierniki, herbatniki (słodkie lub słone), wszystkie te produkty zwykle lub z polewą, nadziewane lub przekładane, lub aromatyzowane, ciasta w proszku, wyroby cukiernicze, w tym na bazie migdałów, orzechów, wszystkie wyżej wymienione produkty z lub bez aromatów owocowych lub zawierające owoce, galaretki owocowe.

(111) **207050** (220) 2007 01 29 (210) 320672
(151) 2008 05 27 (441) 2007 05 14
(732) Mirosław Andrzej Suliga, Lubin, PL.
(540)



Kolor znaku: czerwony, czarny
(531) 22.1.15, 27.5.1, 29.1.12

(510), (511) **16** afisze, plakaty, fotografie, pióra kulkowe, pióra wieczne, publikacje, broszury, czasopisma, artykuły papiernicze i introli-gatorskie, etykiety, kalendarze, koperty, nalepki, naklejki, prospekty, **25** odzież, nakrycia głowy, t-shirty, paski, szarfy, transparenty, daszki do czapek, koszulki, **41** koncerty i trasy koncertowe, usługi w zakresie organizacji i obsługi imprez artystycznych i dyskotek, spektakli i widowisk oraz wszelkich form publicznych występów i prezentacji, również oprawa muzyczna w przedstawieniach teatralnych i widowiskowo-kabaretowych oraz informacji o imprezach artystycznych, komponowanie utworów muzycznych oraz tworzenie tekstów piosenek i ich publikacja, tworzenie scenariuszy, organizowanie konkursów edukacyjnych lub rozrywkowych, organizowanie balów, wypoczynku i rozrywki, wypożyczanie nagrań dźwiękowych, nagrywanie filmów na taśmach wideo i DVD oraz muzyki na nośnikach audio i video w tym DVD i CD, studia nagrań, telewizyjne programy rozrywkowe.

(111) **207051** (220) 2007 02 01 (210) 320811
(151) 2008 05 15 (441) 2007 05 14
(732) Anna Lewandowska-Muller, Bydgoszcz, PL.
(540)



Kolor znaku: biały, niebieski, zielony, różowy, pomarańczowy

(531) 26.1.1, 26.3.1, 26.4.1, 27.5.1, 29.1.15, 26.7.25

(510), (511) **09** urządzenia i przyrządy do nauczania, w tym elektryczne, optyczne, wagowe, pomiarowe, urządzenia do nagrywania, transmisji i odtwarzania dźwięku lub obrazu, maszyny liczące, sprzęt do przetwarzania danych i komputery, gry i programy komputerowe, **10** sprzęt i artykuły rehabilitacyjne ujęte w tej klasie, **16** druki akcydensowe, książki, artykuły szkolne i malarskie ujęte w tej klasie, artykuły piśmienne, materiały szkoleniowe i instruktażowe, wyroby papiernicze ujęte w tej klasie, **20** meble szkolne i przedszkolne, tablice szkolne, materace do łóżek, **28** gry i zabawki edukacyjne dla dzieci w wieku przedszkolnym, szkolnym i młodzieży, gry planszowe, karty do gry, sprzęt i artykuły sportowe i gimnastyczne ujęte w tej klasie, gry i zabawki jako pomoce dydaktyczne do kształcenia przedszkolnego i szkolnego.

(111) **207052** (220) 2007 02 02 (210) 320892
(151) 2008 05 07 (441) 2007 05 14
(732) Mars, Incorporated, McLean, US.
(540) LEKKA Z NATURY

(510), (511) **30** kawa i substytuty kawy, herbata, kakao, czekolada do picia, cukier, ryż, tapioka, sago, mąka i preparaty zbożowe, chleb, herbatniki, ciastka, ciasta, czekolada i słodczyce, lody, lód, lody wodne, miód, melasa, sól, musztarda, ocet, sosy, przyprawy, dodatki smakowe do żywności, produkty gotowe do konsumpcji składające się głównie z w/w produktów lub w większości z tych produktów, wszystkie w/w produkty zawarte w kl. 30.

(111) **207053** (220) 2007 02 02 (210) 320898
(151) 2008 05 07 (441) 2007 05 14
(732) ENERGY 2000-TECHNICO M.A. Goczał Spółka Jawna, Przytkowice, PL.
(540)



Kolor znaku: biały, granatowy, szary, czerwony, czarny

(531) 26.1.5, 27.5.1, 27.7.1, 29.1.15

(510), (511) **32** napoje bezalkoholowe, napoje energetyczne.

(111) **207054** (220) 2007 02 05 (210) 320921
 (151) 2008 06 26 (441) 2007 05 14
 (732) LogoSoft Wojciech Cichocki, Zabrze, PL.
 (540)



Kolor znaku: czarny, biały, pomarańczowy
 (531) 26.2.1, 26.4.1, 26.11.1, 26.11.9, 27.5.1, 29.1.13
 (510), (511) **09** programy komputerowe, w tym edukacyjne, materiały naukowo-dydaktyczne (edukacyjne): taśmy magnetofonowe, kasety wideo, dyski kompaktowe, dane na nośnikach optycznych, publikacje elektroniczne, **16** materiały naukowo-dydaktyczne (edukacyjne): czasopisma (periodyki), publikacje, książki, podręczniki, informatory, foldery, **35** usługi consultingowe, doradztwo i pomoc w zakresie organizowania i prowadzenia działalności gospodarczej oraz zarządzania działalnością gospodarczą, badanie rynku, badania w dziedzinie działalności gospodarczej, **41** usługi w zakresie różnych form kształcenia (edukacji), kursy i nauczanie, w tym korespondencyjne i poprzez media elektroniczne (e-learning), kształcenie praktyczne (pokazy), doradztwo zawodowe (porady w zakresie edukacji lub kształcenia), organizowanie i prowadzenie: konferencji, kongresów, pracowni specjalistycznych, seminariów, sympozjów, zjazdów, publikacja elektroniczna on-line książek i periodyków, publikowanie książek i tekstów (innych niż teksty reklamowe).

(111) **207055** (220) 2007 02 06 (210) 320979
 (151) 2008 06 12 (441) 2007 05 14
 (732) KUTZMANN S.C. Szymon Kutzmann, Lila Kutzmann, Marek Kutzmann, Gola Wąsoska, PL.
 (540)



(531) 18.1.1, 18.1.3, 18.1.23, 27.5.1
 (510), (511) **06** ogrodzenia i przegrody metalowe dla koni (boksy), barierki ochronne metalowe, **12** powozy, bryczki i pojazdy zaprzęgowe o konstrukcji drewnianej i metalowej, wzory konnych pojazdów historycznych oraz sportowych, części i osprzęt do nich, **18** uprzęże i okucia wraz z osprzętem, wyroby rymarskie i siodlarskie, siodła do jazdy konnej wraz z osprzętem, rzemienie, strzemiona, uzdy, choma, lejce, ochraniacze i pokrowce na siodła, derki na konie, baty, bicze, narzuty i fartuchy również ze skór, kufry podróżne, siedzenia i elementy tapicerowane również ze skóry.

(111) **207056** (220) 2007 02 06 (210) 321000
 (151) 2008 04 16 (441) 2007 05 14
 (732) „REAL,-Spółka z ograniczoną odpowiedzialnością i Spółka” Spółka Komandytowa, Warszawa, PL.
 (540)



Kolor znaku: żółty i odcienie, niebieski, czarny, szary, biały
 (531) 4.5.5, 21.3.21, 24.1.3, 26.1.1, 26.4.2, 27.5.1, 29.1.15
 (510), (511) **09** karty magnetyczne kodowane, karty z układami scalonymi, drukarki i maszyny do personalizacji kart, terminale płatnicze i lojalnościowe, **16** materiały drukowane, publikacje, gazety, czasopisma, magazyny, broszury, ulotki, foldery, książki, kalendarze, druki, plakaty, talony, mapy i atlasy, albumy, katalogi, **35** usługi reklamo-

we, promocja sprzedaży, badania opinii publicznej, badania rynku, pokazy towarów, organizowanie i obsługa targów, giełd, wystaw, loterii i konkursów w celach handlowych lub reklamowych, **36** usługi w zakresie wydawania i obsługi kart kredytowych, debetowych, rabatowych, lojalnościowych, klubowych, członkowskich, kart stałego klienta, kart upoważniających do zakupów, kart prepaid, emisja bonów wartościowych, usługi finansowe, kredytowanie, kredyty ratalne, usługi ubezpieczeniowe, organizacja programów i systemów lojalnościowych, rabatowych i partnerskich, **41** publikacja elektroniczna on-line gazet, czasopism oraz magazynów, publikowanie tekstów innych niż teksty reklamowe.

(111) **207057** (220) 2007 02 06 (210) 321001
 (151) 2008 04 16 (441) 2007 05 14
 (732) „REAL,-Spółka z ograniczoną odpowiedzialnością i Spółka” Spółka Komandytowa, Warszawa, PL.
 (540)

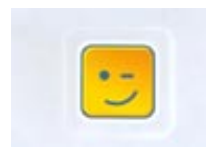

Kolor znaku: żółty i odcienie, niebieski, biały, szary
 (531) 4.5.21, 24.17.25, 26.4.4, 29.1.14
 (510), (511) **09** karty magnetyczne kodowane, karty z układami scalonymi, drukarki i maszyny do personalizacji kart, terminale płatnicze i lojalnościowe, **16** materiały drukowane, publikacje, gazety, czasopisma, magazyny, broszury, ulotki, foldery, książki, kalendarze, druki, plakaty, talony, mapy i atlasy, albumy, katalogi, **35** usługi reklamowe, promocja sprzedaży, badania opinii publicznej, badania rynku, pokazy towarów, organizowanie i obsługa targów, giełd, wystaw, loterii i konkursów w celach handlowych lub reklamowych, **36** usługi w zakresie wydawania i obsługi kart kredytowych, debetowych, rabatowych, lojalnościowych, klubowych, członkowskich, kart stałego klienta, kart upoważniających do zakupów, kart prepaid, emisja bonów wartościowych, usługi finansowe, kredytowanie, kredyty ratalne, usługi ubezpieczeniowe, organizacja programów i systemów lojalnościowych, rabatowych i partnerskich, **41** publikacja elektroniczna on-line gazet, czasopism oraz magazynów, publikowanie tekstów innych niż teksty reklamowe.

(111) **207058** (220) 2007 02 07 (210) 321051
 (151) 2008 05 13 (441) 2007 05 14
 (732) „Złote Runo” Jerzy Łyszczarczyk, Biskupin, PL.
 (540)



Kolor znaku: zielony, biały
 (531) 2.1.25, 26.4.3, 27.5.1, 29.1.12
 (510), (511) **10** bielizna pościelowa do celów leczniczych, materace i poduszki do celów leczniczych, **20** pościel, materace do łóżek, zagłówki, wałki, **24** wyroby tekstylne, kołdry, kołderki, kapy, narzuty, pledy, nakrycia na łóżka, poszwy zastępujące prześcieradła, pokrycia na materace, poszewki, tkaniny wełniane, **35** zgrupowanie na rzecz osób trzecich towarów, pozwalające nabywcy wygodnie je oglądać i kupować poprzez Internet oraz w sklepach i w hurtowni z artykułami wełnianymi.

(111) **207059** (220) 2007 02 07 (210) 321083
 (151) 2008 05 13 (441) 2007 05 14
 (732) Saint Louis Sucre S.A., Paris, FR.
 (540)



(531) 26.1.2, 27.5.1
 (510), (511) **30** cukier.

(111) **207060** (220) 2007 02 09 (210) 321208
 (151) 2008 04 15 (441) 2007 05 14
 (732) BESTA PLUS Biwan i Sochacki Spółka Jawna, Warszawa-
 Wesoła, PL.
 (540)



Kolor znaku: jasnoniebieski

(531) 27.5.1, 29.1.4

(510), (511) **20** meble sklepowe, półki, stojaki, stoliki, stoliczki pomocnicze, stelaże, manekiny krawieckie, wieszaki, **25** odzież z tworzyw naturalnych i sztucznych, odzież skórzana dla kobiet i mężczyzn, dziewcząt i chłopców, dzieci, body, T-shirty, bluzy, bluzki, spodnie, spodnie, sukienki, spódnice, pajacyki, rajstopy, śpiochy, śliniaki, okrycia dziane i szydełkowe, ubrania wierzchnie, kurtki, bielizna, bielizna pościelowa, dodatki do odzieży, szaliki, apaszki, chustki, opaski, paski, rękawiczki, obuwie, buciki dziecięce, kapcie, nakrycia głowy, czapki, czapeczki, kapelusze, torby, torebki, plecaki, saszetki, kosmetyczki, siatki na zakupy, kocyki, pokrowce na ubrania, pościel, ręczniki, myjki, śpiwory dziecięce, **35** artykuły reklamowe, gadzety reklamowe, katalogi reklamowe, ulotki reklamowe, maskotki, grzechotki, opakowania, pokrowce, woreczki, pojemniki, torebki.

(111) **207061** (220) 2007 02 12 (210) 321242
 (151) 2008 06 19 (441) 2007 05 28
 (732) SOKOŁÓW S.A., Sokołów Podlaski, PL.
 (540)



Kolor znaku: złoty, biały, czarny i jego odcienie

(531) 5.3.2, 27.5.1, 29.1.13

(510), (511) **31** karma dla psów.

(111) **207062** (220) 2007 02 12 (210) 321254
 (151) 2008 06 19 (441) 2007 05 28
 (732) KONWAR Przedsiębiorstwo Wielobranżowe S.J. Jaworski
 Janusz, Przybył Robert, Warszawa, PL.
 (540)

Konwar

(531) 27.5.1

(510), (511) **25** odzież z włókien naturalnych i sztucznych dla dzieci i dorosłych, odzież sportowa, wyroby dziewiarskie, czapki, szaliki, rękawiczki.

(111) **207063** (220) 2007 02 12 (210) 321272
 (151) 2008 05 16 (441) 2007 05 28
 (732) EURO-GLAS W.Walczak, R.Noga Sp.J., Kraków, PL.
 (540)

CENTROGLAS

Kolor znaku: granatowy, szary

(531) 26.4.2, 27.5.1, 29.1.12

(510), (511) **35** usługi w zakresie sprzedaży szyb oraz akcesoriów samochodowych, **37** instalowanie, montaż i serwis szyb samochodowych.

(111) **207064** (220) 2007 02 16 (210) 321423
 (151) 2008 06 13 (441) 2007 05 28
 (732) Spółdzielnia Pszczelarska „APIS” w Lublinie, Lublin, PL.
 (540)



Kolor znaku: żółty, czerwony, brązowy, czarny, biały

(531) 3.1.14, 3.13.4, 3.13.21, 5.5.19, 11.3.5, 26.1.1, 27.5.1, 29.1.15

(510), (511) **30** miody naturalne.

(111) **207065** (220) 2007 02 16 (210) 321464
 (151) 2008 05 20 (441) 2007 05 28
 (732) IKSİK.NET Arkadiusz Pietrzyk, Szczecin, PL.
 (540) TELESMAKI

(510), (511) **35** zarządzanie zbiorami informatycznymi, wynajmowanie miejsc na umieszczanie ogłoszeń lub reklam, wyszukiwanie informacji w plikach komputerowych dla osób trzecich, wyszukiwanie w komputerowych bazach danych, pozyskiwanie danych do komputerowych baz danych, systematyzacja danych w komputerowych bazy danych, obróbka tekstów, rozpowszechnianie ogłoszeń reklamowych, reklama za pośrednictwem sieci komputerowej, wynajmowanie powierzchni na cele reklamowe, publikowanie tekstów reklamowych, rozpowszechnianie ogłoszeń reklamowych, reklamy, reklamy korespondencyjne, rozpowszechnianie ogłoszeń reklamowych, sortowanie danych w bazach komputerowych, **38** łączność poprzez terminale komputerowe, ogłoszenia elektroniczne (usługi), poczta elektroniczna, przesyłanie informacji tekstowej i obrazowej przy pomocy komputera, **42** administrowanie stronami komputerowymi (internetowymi), programowanie komputerów, projektowanie systemów komputerowych, konwersja danych lub dokumentów na formę elektroniczną, konwersja danych przez programy komputerowe, projektowanie oprogramowania komputerowego, tworzenie i utrzymywanie stron internetowych dla osób trzecich.

(111) **207066** (220) 2007 02 19 (210) 321506
 (151) 2008 06 13 (441) 2007 05 28
 (732) YORK Spółka z o.o., Bolechowo k/Poznań, PL.
 (540)

CELLINE

Kolor znaku: brązowy i odcienie

(531) 27.5.1, 29.1.7

(510), (511) **21** przybory kuchenne nie elektryczne, naczynia i urządzenia do gospodarstwa domowego, przybory toaletowe, przybory kosmetyczne, szczotki: szczotki do mycia i szorowania naczyń, szczoteczki do paznokci, szczoteczki do zębów, szczotki do ciała, szczotki do: czyszczenia pojemników, butelek, do misek klozetowych, szczotki z piór do wycierania kurzu, sprzęt do czyszczenia: miotły, mopy, wkłady do mopów, ściągacze do wody, myjki, zmiotki, wiadra, komplety WC, klamerki, linki do bielizny, rękawice do kąpielni, gąbki do celów domowych, gąbki toaletowe, do mycia naczyń, gąbki do mycia samochodu, ścierki, ścierki do mycia podłóg, ścierki do wycierania kurzu, ściereczki impregnowane detergentem do czyszczenia, zmywaki, zmywaki ściernie do celów kuchennych, zmywaki metalowe do szorowania, woreczki do lodu, worki na śmieci, wkłady do zlewu, podkładki pod mydło.

(111) **207067** (220) 2007 02 20 (210) 321558
 (151) 2008 06 23 (441) 2007 05 28
 (732) Przedsiębiorstwo Produkcyjne OKNOPLAST-Kraków
 Sp. z o.o., Ochmanów, PL.

(540)



Kolor znaku: biały, granatowy

(531) 4.3.3, 27.5.1, 29.1.12

(510), (511) **06** metalowe: materiały budowlane, przenośne konstrukcje budowlane, osprzęt do drzwi i okien, futryny do drzwi, ograniczniki do okien i drzwi, okucia budowlane, zamknięcia do drzwi i okien, zawiasy, parapety, **19** niemetalowe: materiały budowlane, stolarka otworowa, okna, drzwi i futryny, okucia drzwi i okien, przegrody, witryny, ścianki, parapety, konstrukcje przenośne, **37** informacja o materiałach budowlanych, nadzór budowlany, techniczny, usługi budowlane, usługi konstruktorskie, roboty wykończeniowe, montaż i wymiana stolarki otworowej.

(111) **207068** (220) 2007 02 20 (210) 321581

(151) 2008 06 24 (441) 2007 05 28

(732) OLIMP LABORATORIES Spółka z o.o., Nagawczyn, PL.

(540) HMBolon NX

(510), (511) **05** odżywki wzmacniające do celów medycznych, preparaty wspomagające leczenie stosowane profilaktycznie i dla rekonwalescentów, inna żywność dietetyczna do celów medycznych i suplementy diety do celów medycznych, leki dla ludzi, leki pomocnicze, wspierające, leki w płynie, maści do celów farmaceutycznych, środki przeciwbólowe, balsamy do celów leczniczych, **29** koncentraty i odżywki wysokobiałkowe wzbogacone witaminami, solami mineralnymi i aminokwasami, produkty mleczne (mleko, jogurty, kefir, sery, proteiny mleczne, serwatki), napoje mleczne lub z przewagą mleka, **30** koncentraty i odżywki węglowodanowe i wysokoenergetyczne wzbogacone witaminami i solami mineralnymi, **32** napoje bezalkoholowe wzbogacane witaminami i minerałami, napoje serwatkowe, napoje izotoniczne, napoje z soków, owoców, nektary owocowe, napoje proteinowe, węglowodanowe, energetyczne.

(111) **207069** (220) 2007 02 23 (210) 321717

(151) 2008 07 03 (441) 2007 05 28

(732) TELENET-SERVICE Jerzy Górecki, Warszawa, PL.

(540)



Kolor znaku: biały, czerwony, czarny

(531) 16.1.4, 25.5.6, 27.5.1, 29.1.13

(510), (511) **37** naprawa aparatów telefonicznych i instalacja sieci strukturalnych, prace remontowo budowlane związane z instalacjami sieci strukturalnej.

(111) **207070** (220) 2007 04 10 (210) 321813

(151) 2008 06 13 (441) 2007 07 23

(732) Łożyńska Artykuły Przemysłowo-Techniczne „FAKPOL” Halina Ponitka, Wałbrzych, PL.

(540)



Kolor znaku: granatowy, biały, szary, czerwony

(531) 26.1.1, 26.2.1, 27.5.1, 29.1.14

(510), (511) **35** sprzedaż artykułów przemysłowych (łożyska, pasy klinowe, uszczelnienia).

(111) **207071** (220) 2007 02 27 (210) 321878

(151) 2008 06 12 (441) 2007 06 11

(732) „VACO” Spółka z o.o., Wrocław, PL.

(540)



Kolor znaku: zielony, czarny

(531) 26.1.1, 26.11.2, 26.11.12, 27.5.1, 29.1.12

(510), (511) **37** usługi w zakresie: ochrony przed wszelkimi szkodnikami upraw rolnych, płodów rolnych, pomieszczeń i obiektów oraz zwalczania wszelkich szkodników w uprawach rolnych, w magazynach płodów rolnych, w pomieszczeniach i obiektach, sprzątania i czyszczenia obiektów i magazynów, **41** usługi związane z organizowaniem i prowadzeniem szkoleń, konferencji, seminariów i sympozjów dotyczących przygotowywania do uzyskania certyfikatów jakości, usługi edukacyjne, **42** usługi dotyczące: opracowywania analiz ekonomicznych i technicznych oraz badań technicznych, opracowywania audytów systemów jakości.

(111) **207072** (220) 2007 03 01 (210) 322017

(151) 2008 06 27 (441) 2007 06 11

(732) STYLEX Sp. z o.o., Warszawa, PL.

(540)



Kolor znaku: czarny, pomarańczowy

(531) 3.7.21, 27.5.1, 29.1.12

(510), (511) **35** badanie opinii publicznej, badania w zakresie działalności gospodarczej, badanie rynku, doradztwo specjalistyczne w sprawach działalności gospodarczej, doradztwo w zakresie organizowania i prowadzenia działalności gospodarczej, ekspertyzy w działalności gospodarczej, pozyskiwanie i systematyzacja komputerowych baz danych, komputerowe zarządzanie plikami, wyszukiwanie informacji w plikach komputerowych dla osób trzecich, pomoc przy zarządzaniu przedsiębiorstwami przemysłowymi i handlowymi, prowadzenie ksiąg rachunkowych, reklama za pomocą sieci komputerowej, sortowanie danych w bazach komputerowych, zarządzanie zbiorami informatycznymi, **38** łączność poprzez terminale komputerowe, przesyłanie informacji tekstowej i obrazowej przez komputery, poczta elektroniczna, połączenie ze światową siecią komputerową za pośrednictwem telekomunikacji, przydzielanie dostępu do światowej sieci komputerowej, wypożyczanie modemów, **42** administrowanie sieciami i stronami komputerowymi, analizy systemów komputerowych, doradztwo w sprawach sprzętu komputerowego, instalacja, aktualizacja, odzyskiwanie danych, powielanie-oprogramowania komputerowego, programowanie komputerów, projektowanie systemów, wypożyczenie-komputerów, konserwacja oprogramowania komputerowego, konserwacja danych przez programy komputerowe, projektowanie oprogramowania komputerowego, tworzenie i utrzymywanie stron internetowych dla osób trzecich, zarządzanie prawami autorskimi.

(111) **207073** (220) 2007 03 01 (210) 322027

(151) 2008 06 27 (441) 2007 06 11

(732) The Clorox Company, Oakland, US.

(540)



Kolor znaku: niebieski, biały, czerwony, żółty

(531) 1.15.9, 1.15.21, 26.4.3, 27.5.1, 29.1.14

(510), (511) **03** preparaty wybielające oraz inne substancje do stosowania w pralniach, wszechstronne produkty do usuwania plam.

(111) **207074** (220) 2007 03 02 (210) 322058
 (151) 2008 06 23 (441) 2007 06 11
 (732) COMPLEX S.A., Łódź, PL.
 (540)



Kolor znaku: niebieski, czerwony, biały

(531) 15.7.11, 27.5.1, 29.1.13

(510), (511) **06** koła i zestawy kołowe metalowe, rolki metalowe inne niż do maszyn, zestawy kołowe do rusztowań metalowych, koła do pojemników metalowych, kółka samonastawne, zestawy kołowe skrętne z hamulcem metalowe, **07** części maszyn, w szczególności: łożyska toczne, akcesoria łożyskowe, oprawy do łożysk tocznych, łożyska ślizgowe, główki cięgieł, tuleje łożyskowe, znormalizowane części maszyn, sprzęgła, części maszyn produkowane na specjalne zamówienie, części zamienne do maszyn, narzędzia do części maszyn, łańcuchy napędowe inne niż do pojazdów lądowych, koła pasowe, pasy do kół pasowych, pasy do przenośników, pasy do silników, pasy napędowe, pasy klinowe, pasy zębate, pasy taśmowe płaskie, pasy wariatorowe, pasy dwustronne, pasy zespolone, złącza uszczelniające, zestawy naprawcze do piast kół, **12** piasty do kół pojazdów, sprzęgła do pojazdów lądowych, łańcuchy napędowe do pojazdów lądowych, **17** uszczelnienia techniczne do maszyn, obrabiarek oraz silników pojazdów mechanicznych, pierścienie uszczelniające, pierścienie gumowe, gumowe artykuły formowe, sznury i uszczelnienia z gumy pełnej i porowatej, profile z gumy pełnej, profile z gumy porowatej, uszczelnienia czołowe obrotowych elementów maszyn, materiały uszczelniające, podkładki elastyczne, uszczelki, **20** koła do wózków podnośnikowych, transportowych i do wózków sklepowych, kółka samonastawne niemetalowe, zestawy kołowe skrętne z hamulcem niemetalowe, elementy z tworzyw sztucznych: kołki, podkładki, kapturki, **35** usługi w zakresie prowadzenia sklepów i hurtowni z towarami wymienionymi w klasach 06, 07, 12, 17, 20, **37** motoryzacyjne usługi serwisowe.

(111) **207075** (220) 2007 03 02 (210) 322104
 (151) 2008 06 05 (441) 2007 06 11
 (732) COMPLEX Spółka Akcyjna, Łódź, PL.
 (540)

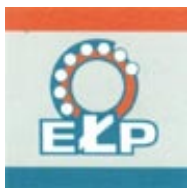

Kolor znaku: czerwony, niebieski, szary, biały

(531) 15.7.11, 26.4.2, 27.5.1, 29.1.14

(510), (511) **06** koła i zestawy kołowe metalowe, rolki metalowe inne niż do maszyn, zestawy kołowe do rusztowań metalowych, koła do pojemników metalowych, kółka samonastawne, zestawy kołowe skrętne z hamulcem metalowe, **07** części maszyn, w szczególności: łożyska toczne, akcesoria łożyskowe, oprawy do łożysk tocznych, łożyska ślizgowe, główki cięgieł, tuleje łożyskowe, znormalizowane części maszyn, sprzęgła, części maszyn produkowane na specjalne zamówienie, części zamienne do maszyn, narzędzia do części maszyn, łańcuchy napędowe inne niż do pojazdów lądowych, koła pasowe, pasy do kół pasowych, pasy do przenośników, pasy do silników, pasy napędowe, pasy klinowe, pasy zębate, pasy taśmowe płaskie, pasy wariatorowe, pasy dwustronne, pasy zespolone, złącza uszczelniające, zestawy naprawcze do piast kół, **12** piasty do kół pojazdów, sprzęgła do pojazdów lądowych, łańcuchy napędowe do pojazdów lądowych, **17** uszczelnienia techniczne do maszyn, obrabiarek oraz silników pojazdów mechanicznych, pierścienie uszczelniające, pierścienie gumowe, gumowe artykuły formowe, sznury i uszczelnienia z gumy pełnej i porowatej, profile z gumy pełnej, profile z gumy porowatej, uszczelnienia czołowe obrotowych elementów maszyn,

materiały uszczelniające, podkładki elastyczne, uszczelki, **20** koła do wózków podnośnikowych, transportowych i do wózków sklepowych, kółka samonastawne niemetalowe, zestawy kołowe skrętne z hamulcem niemetalowe, elementy z tworzyw sztucznych: kołki, podkładki, kapturki, **35** usługi w zakresie prowadzenia sklepów i hurtowni z towarami wymienionymi w klasach 06, 07, 12, 17, 20, **37** motoryzacyjne usługi serwisowe.

(111) **207076** (220) 2007 03 02 (210) 322106
 (151) 2008 06 11 (441) 2007 06 11
 (732) COMPLEX Spółka Akcyjna, Łódź, PL.
 (540)



Kolor znaku: niebieski, biały, szary, czarny, czerwony, zielony, beżowy
 (531) 14.3.20, 15.7.11, 27.5.1, 29.1.15

(510), (511) **06** koła i zestawy kołowe metalowe, rolki metalowe inne niż do maszyn, zestawy kołowe do rusztowań metalowych, koła do pojemników metalowych, kółka samonastawne, zestawy kołowe skrętne z hamulcem metalowe, **07** części maszyn, w szczególności: łożyska toczne, akcesoria łożyskowe, oprawy do łożysk tocznych, łożyska ślizgowe, główki cięgieł, tuleje łożyskowe, znormalizowane części maszyn, sprzęgła, części maszyn produkowane na specjalne zamówienie, części zamienne do maszyn, narzędzia do części maszyn, łańcuchy napędowe inne niż do pojazdów lądowych, koła pasowe, pasy do kół pasowych, pasy do przenośników, pasy do silników, pasy napędowe, pasy klinowe, pasy zębate, pasy taśmowe płaskie, pasy wariatorowe, pasy dwustronne, pasy zespolone, złącza uszczelniające, zestawy naprawcze do piast kół, **12** piasty do kół pojazdów, sprzęgła do pojazdów lądowych, łańcuchy napędowe do pojazdów lądowych, **17** uszczelnienia techniczne do maszyn, obrabiarek oraz silników pojazdów mechanicznych, pierścienie uszczelniające, pierścienie gumowe, gumowe artykuły formowe, sznury i uszczelnienia z gumy pełnej i porowatej, profile z gumy pełnej, profile z gumy porowatej, uszczelnienia czołowe obrotowych elementów maszyn, materiały uszczelniające, podkładki elastyczne, uszczelki, **20** koła do wózków podnośnikowych, transportowych i do wózków sklepowych, kółka samonastawne niemetalowe, zestawy kołowe skrętne z hamulcem niemetalowe, elementy z tworzyw sztucznych: kołki, podkładki, kapturki, **35** usługi w zakresie prowadzenia sklepów i hurtowni z towarami wymienionymi w klasach 06, 07, 12, 17, 20, **37** motoryzacyjne usługi serwisowe.

(111) **207077** (220) 2007 03 06 (210) 322228
 (151) 2008 06 12 (441) 2007 06 11
 (732) „GLUE-INVEST” S.A., Warszawa, PL.
 (540) Dr Ozon

(510), (511) **03** woski do polerowania, preparaty i środki do polerowania, środki do nadawania połysku, środki do szorowania, środki do czyszczenia tapicerki samochodowej, szampony samochodowe, preparaty do mycia, płyny do spryskiwaczy szyb, **05** kostki wc, dezodoranty inne niż osobiste, środki do oczyszczania i odświeżania powietrza, zapachy i odświeżacze powietrza do samochodów.

(111) **207078** (220) 2007 03 08 (210) 322303
 (151) 2008 06 11 (441) 2007 06 11
 (732) IMPOL K. Januskiewicz i S-ka Spółka Jawna, Kraków, PL.
 (540)



Kolor znaku: brązowy, czarny

(531) 26.11.1, 27.5.1, 29.1.12

(510), (511) **43** usługi w zakresie prowadzenia: hoteli, barów szybkiej obsługi-snack barów, restauracji.

(111) **207079** (220) 2007 03 08 (210) 322310
 (151) 2008 06 11 (441) 2007 06 11
 (732) IMPOL K. Januszkiewicz i S-ka Spółka Jawna, Kraków, PL.
 (540)



Kolor znaku: brązowy, czarny
 (531) 27.5.1, 29.1.12

(510), (511) **43** usługi w zakresie prowadzenia: hoteli, barów szybkiej obsługi-snack barów, restauracji.

(111) **207080** (220) 2007 03 12 (210) 322405
 (151) 2008 06 11 (441) 2007 06 25
 (732) Gabinet Rehabilitacyjny Jacek Piechowicz, Kraków, PL.
 (540)



Kolor znaku: czarny, zielony
 (531) 2.1.16, 29.1.12

(510), (511) **44** chiropraktyka, fizjoterapia i fizykoterapia, kliniki medyczne, masaże, konsultacje medyczne, usługi terapeutyczne zmierzające do poprawy stanu zdrowia, usługi w zakresie medycyny naturalnej.

(111) **207081** (220) 2007 03 13 (210) 322531
 (151) 2008 06 09 (441) 2007 06 25
 (732) Polski Koncern Naftowy ORLEN Spółka Akcyjna, Płock, PL.
 (540)



Kolor znaku: niebieski i odcienie, czerwony, biały, szary
 (531) 3.7.19, 18.1.7, 26.1.1, 26.4.2, 27.5.1, 29.1.14

(510), (511) **04** paliwa, gazy płynne, benzyny silnikowe, oleje napędowe, oleje opałowe, oleje przemysłowe, biopaliwa, oleje silnikowe, paliwa lotnicze, smary, **09** odczytywane przez maszyny karty przenoszące zakodowane informacje, zautomatyzowany sprzęt do odczytywania kart oraz wydobywania danych z kart, kodowane karty magnetyczne upoważniające do zakupów na kredyt, karty identyfikacyjne, karty zawierające aktywne komponenty i będące nośnikami danych, karty stałego klienta, karty debetowe, karty rabatowe, **16** publikacje drukowane, materiały drukowane, magazyny, talony, kwity, etykiety papierowe, nalepki, materiały piśmienne, ręczne urządzenia drukujące, stemple do użytku biurowego, segregatory do akt, czeki podróżne, materiały szkoleniowe i instruktażowe, materiały z tworzyw sztucznych do pakowania (nie ujęte w innych klasach), folia polipropylenowa do pakowania, **35** usługi w zakresie organizacji i zarządzaniem programów lojalnościowych dla klientów, usługi w zakresie zarządzania zakupami i transakcjami, usługi w zakresie zarządzania zakupami i transakcjami, usługi dotyczące prowadzenia ksiąg rachunkowych i wyciągów z kont, usługi dotyczące kupowania i zapłaty za paliwa do pojazdów mechanicznych i usług świadczonych przez stacje benzynowe oraz stacje obsługi pojazdów, usługi związane z prowadzeniem hurtowni: paliw, olejów i wszelkich akcesoriów samochodowych oraz sklepów na stacjach paliwowych w zakresie towarów: artykułów spożywczych, przemysłowych, papierniczych, czasopism, książek, map, atlasów samochodowych oraz

innych artykułów powszechnego użytku, reklama radiowa, telewizyjna, reklama za pośrednictwem sieci komputerowej, reklama prasowa, rozpowszechnianie materiałów reklamowych, **36** usługi w zakresie obsługi czeków podróżnych, usługi w zakresie wydawania, promowania, obsługi kart kredytowych i debetowych, usługi w zakresie obsługi kart identyfikacyjnych, kart upoważniających do zakupów, kart rabatowych, usługi w zakresie rozliczeń finansowych transakcji, usługi dotyczące elektronicznego transferu kapitału, dostarczanie informacji o stanie konta i sporządzanie analiz na temat wszystkich powyższych usług, usługi dotyczące rozliczeń finansowych, pośrednictwo przy sprzedaży na kredyt i rozrachunku bezgotówkowego, **37** usługi w zakresie prowadzenia stacji obsługi samochodów w tym konserwacja i naprawa pojazdów, usługi dotyczące smarowania pojazdów mechanicznych, czyszczenia i polerowania, mycia i zabezpieczania przed korozją, malowania pojazdów mechanicznych, wulkanizacji i naprawy przebitych opon, **43** usługi gastronomiczne na stacjach paliwowych, bary szybkiej obsługi, restauracje samoobsługowe, restauracje, kawiarnie, usługi hotelarskie.

(111) **207082** (220) 2007 03 13 (210) 322535
 (151) 2008 06 09 (441) 2007 06 25
 (732) Polski Koncern Naftowy ORLEN Spółka Akcyjna, Płock, PL.
 (540)



Kolor znaku: szary, biały, czerwony

(531) 26.4.2, 27.5.1, 29.1.1, 29.1.6, 29.1.8

(510), (511) **04** paliwa, gazy płynne, benzyny silnikowe, oleje napędowe, oleje opałowe, oleje przemysłowe, biopaliwa, oleje silnikowe, paliwa lotnicze, smary, **16** publikacje drukowane, materiały drukowane, magazyny, talony, kwity, etykiety papierowe, nalepki, materiały piśmienne, ręczne urządzenia drukujące, stemple do użytku biurowego, segregatory do akt, czeki podróżne, materiały szkoleniowe i instruktażowe, materiały z tworzyw sztucznych do pakowania (nie ujęte w innych klasach), folia polipropylenowa do pakowania, **35** usługi w zakresie organizacji i zarządzaniem programów lojalnościowych dla klientów, usługi w zakresie zarządzania zakupami i transakcjami, usługi w zakresie zarządzania zakupami i transakcjami, usługi dotyczące prowadzenia ksiąg rachunkowych i wyciągów z kont, usługi dotyczące kupowania i zapłaty za paliwa do pojazdów mechanicznych i usług świadczonych przez stacje benzynowe oraz stacje obsługi pojazdów, usługi związane z prowadzeniem hurtowni: paliw, olejów i wszelkich akcesoriów samochodowych oraz sklepów na stacjach paliwowych w zakresie towarów: artykułów spożywczych, przemysłowych, papierniczych, czasopism, książek, map, atlasów samochodowych oraz innych artykułów powszechnego użytku, reklama radiowa, telewizyjna, reklama za pośrednictwem sieci komputerowej, reklama prasowa, rozpowszechnianie materiałów reklamowych.

(111) **207083** (220) 2007 03 15 (210) 322634
 (151) 2008 06 11 (441) 2007 06 25
 (732) Firma Cukiernicza „Solidarność”-rok założenia 1952”
 Sp. z o.o., Lublin, PL.
 (540)



Kolor znaku: zielony, śliwkowy, fioletowy, złoty, biały, brązowy
 (531) 5.3.14, 5.7.6, 5.7.14, 8.1.19, 25.1.1, 26.3.1, 26.11.12, 27.5.1, 29.1.15
 (510), (511) **30** śliwki w czekoladzie.

(111) **207084** (220) 2007 03 15 (210) 322635
 (151) 2008 06 11 (441) 2007 06 25
 (732) Firma Cukiernicza „Solidarność”-rok założenia 1952”
 Sp. z o.o., Lublin, PL.
 (540)



(531) 5.7.6, 19.3.3, 26.3.1, 27.5.1
 (510), (511) **30** słodycze, cukierki, czekoladki, śliwki w czekoladzie.

(111) **207085** (220) 2007 03 15 (210) 322649
 (151) 2008 06 25 (441) 2007 06 25
 (732) Alfaco Polska Spółka z o.o., Wrocław, PL.
 (540)



(531) 15.1.13, 27.5.1
 (510), (511) **06** przewody metalowe do instalacji wentylacyjnej i klimatyzacyjnej, sygnalizacja niemechaniczna metalowa inna niż świetlna, tablice sygnalizacyjne nieświejące i niemechaniczne metalowe, zawory metalowe, dysze końcówki wylotowe z metalu, pojemniki metalowe do sprężonego gazu, zaciski do rur i kabli metalowe, **07** kompresory stosowane w maszynach, reduktory ciśnienia, instalacje do kondensacji, kondensatory pary, skraplacze powietrzne, silniki elektryczne inne niż do pojazdów lądowych, separatory, separatory wody, separatory para-olej, zawory stosowane w częściach maszyn, regulatory ciśnienia, regulatory stosowane w częściach maszyn, regulatory prędkości obrotów do maszyn i silników, wymienniki ciepła, wymienniki ciepła stosowane w częściach maszyn, **11** aparatura i instalacje chłodnicze, urządzenia chłodnicze, komory chłodnicze, szafy chłodnicze, urządzenia klimatyzacyjne, urządzenia do chłodzenia powietrza, zawory regulujące poziom w zbiornikach, armatura do regulacji urządzeń wodnych lub gazowych, aparatura do wentylacji i klimatyzacji, metalowe przewody do instalacji wentylacyjnych i klimatyzacyjnych, wentylatory stosowane w klimatyzacji, instalacje do schładzania wody, elementy grzejne, filtry powietrza, filtry oleju, filtry wody, **17** armatura do przewodów niemetalowa, materiały zapobiegające promieniowaniu ciepła, folie metalowe izolacyjne, folie z tworzyw sztucznych inne niż do pakowania, materiały izolacyjne, osłony do rur niemetalowe, armatura do przewodów powietrza sprężonego niemetalowa, rury elastyczne niemetalowe, złączki niemetalowe do rur, taśmy izolacyjne.

(111) **207086** (220) 2007 03 16 (210) 322750
 (151) 2008 06 25 (441) 2007 06 25
 (732) V. Anweiler, P. Dębski, E. Szantyr i Wspólnicy Kancelaria Radców Prawnych CASUS IURIS Spółka Jawna, Wrocław, PL.
 (540) CASUS IURIS

(510), (511) **35** pomoc w prowadzeniu lub zarządzaniu w zakresie działalności gospodarczej lub handlowej przedsiębiorstw, badania opinii publicznej, badanie rynku, badania w dziedzinie działalności gospodarczej, doradztwo specjalistyczne w sprawach działalności gospodarczej, doradztwo w zakresie zarządzania personalnego, ekspertyzy w działalności gospodarczej, informacja o działalności gospodarczej, organizowanie wystaw lub targów w celach handlowych lub reklamowych, dobór personelu, doradztwo w sprawach zarządzania personelem, przygotowanie zeznań podatkowych, pozyskiwanie informacji o działalności gospodarczej, prognozy ekonomiczne, rachunkowość, informacje statystyczne, wycena działalności handlowej, **36** agencje kredytowe, agencje ściągania wierzytelności, analizy finansowe, doradztwo w sprawach finansowych, doradztwo w sprawach ubezpieczeniowych, ekspertyzy do celów fiskalnych, informacje finansowe, operacje finansowe, usługi finansowe, tworzenie funduszy, notowania giełdowe, obrót wierzytelnościami, pośrednictwo giełdowe, informacje o ubezpieczeniach, informacje bankowe, inwestycje kapitałowe, kredytowanie, likwidacja przedsiębiorstw, lokaty kapitału, zarządzanie majątkiem, wycena majątku nieruchome-

go, administrowanie nieruchomościami, operacje walutowe, pośrednictwo finansowe, pośrednictwo ubezpieczeniowe, pośrednictwo w sprawach majątku nieruchomościowego, usługi powiernicze, pożyczki pod zastaw, sponsorowanie finansowe, ściąganie czynszów, ściąganie należności, transakcje finansowe, transfer elektroniczny środków finansowych, tworzenie kapitałów, umowy kredytowe, weryfikacja czeków, wycena dzieł sztuki, antyków, biżuterii, nieruchomości, wymiana walut, wynajmowanie pomieszczeń biurowych, zarządzanie majątkiem, zbiórki funduszy na cele dobroczynne, **42** administrowanie stronami komputerowymi sieciowymi, prace badawczo-rozwojowe dla osób trzecich, ekspertyzy inżynierskie, doradztwo w zakresie sprzętu komputerowego, **45** usługi prawnicze, usługi arbitrażowe, doradztwo w zakresie własności intelektualnej, zarządzanie prawami autorskimi, badania prawne, rozstrzyganie spraw spornych, opinie prawne.

(111) **207087** (220) 2007 03 19 (210) 322835
 (151) 2008 06 10 (441) 2007 06 25
 (732) Polski Koncern Naftowy ORLEN Spółka Akcyjna, Płock, PL.

(540) Verva-poczuj moc wyjątkowej formuły
 (510), (511) **04** paliwa, gazy płynne zawarte w tej klasie, benzyny silnikowe, oleje napędowe, oleje opałowe, oleje przemysłowe, oleje silnikowe, paliwa silnikowe, lotnicze, smary, biopaliwa, **16** publikacje drukowane, materiały drukowane, magazyny, talony, kwity, etykiety papierowe, nalepki, materiały piśmienne, ręczne urządzenia drukujące, stemple do użytku biurowego, segregatory do akt, czeki podróżne, materiały szkoleniowe i instruktażowe z wyjątkiem aparatów, materiały z tworzyw sztucznych do pakowania (nie ujęte w innych klasach), folia polipropylenowa do pakowania, **35** usługi reklamy radiowej, telewizyjnej, reklama za pośrednictwem sieci komputerowej, reklama prasowa, rozpowszechnianie materiałów reklamowych, usługi sprzedaży hurtowej i detalicznej paliw stałych, ciekłych, gazowych, produktów pochodnych, wyrobów chemicznych i ich półproduktów, prowadzenie na terenie stacji paliwowych sklepów z artykułami pierwszej potrzeby w zakresie towarów: artykułów spożywczych, przemysłowych, motoryzacyjnych, papierniczych, czasopism, książek, map, atlasów samochodowych oraz innych materiałów powszechnego użytku, **36** usługi płatności elektronicznej, **37** usługi napraw w zakresie prowadzenia stacji paliw, usługi motoryzacyjne prowadzone na stacjach paliw: usługi myjni samochodowych, smarowanie pojazdów, zabezpieczanie pojazdów przed korozją, wymiana olejów, naprawa pojazdów, przyczep, wymiana opon, bieżnikowanie opon, usługi tankowania w zakresie prowadzenia stacji paliw, **39** usługi transportowe w zakresie przewozów towarów, transport drogowy, kolejowy, rurociągowy, wodny, usługi pakowania i składowania towarów, składowania i przechowywania ropy naftowej i paliw płynnych oraz tworzenia i utrzymywania zapasu paliw, usługi w zakresie dokonywania przeładunków morskich i lądowych, usługi w zakresie dystrybucji i przesyłania energii cieplnej i elektrycznej, dystrybucja paliw i olejów, wynajem pojazdów, włączając samochody osobowe i ciężarowe, przyczepy, holowanie pojazdów, **40** wykonywanie nadruków na ubraniach roboczych, **43** usługi gastronomiczne na stacjach paliw, bary szybkiej obsługi, restauracje, kawiarnie, usługi hotelarskie.

(111) **207088** (220) 2007 03 21 (210) 322955
 (151) 2008 06 10 (441) 2007 06 25
 (732) Centrum Targowe „PTAK” Spółka Akcyjna, Rzgów, PL.
 (540)



Kolor znaku: czerwony, czarny, żółty

(531) 3.7.21, 26.1.2, 27.5.1, 29.1.13

(510), (511) **35** zgromadzenie towarów celem swobodnego wyboru dla kupujących w składach z materiałami budowlanymi, sprzętem budowlanym i materiałami wykończenia wnętrz.

(111) **207089** (220) 2007 03 23 (210) 323104
 (151) 2008 06 23 (441) 2007 06 25
 (732) Zakłady Farmaceutyczne „POLPHARMA” S.A., Starogard
 Gdański, PL.
 (540)



Kolor znaku: złoty
 (531) 2.1.25, 22.5.10, 27.5.1, 29.1.2
 (510), (511) **05** preparaty farmaceutyczne, **06** statuetka z metali nie-
 szlachetnych, **35** reklama.

(111) **207090** (220) 2007 03 26 (210) 323172
 (151) 2008 06 25 (441) 2007 07 09
 (732) Tobacco Trading International Poland Spółka z o.o.,
 Modlnica, PL.
 (540) F16

(510), (511) **34** papierosy, kieszonkowe przyrządy do skręcania pa-
 pierosów, tytoń, cygara, cygaretki, tabaka, bloczki bibułki papiero-
 sowej, fajki, przybory do czyszczenia fajek, bibułka papierosowa, pa-
 pierośnice nie z metali szlachetnych, zapałki, materiały dla palących.

(111) **207091** (220) 2007 03 26 (210) 323183
 (151) 2008 07 03 (441) 2007 07 09
 (732) ALVENA Spółka z o.o., Miętne, PL.
 (540) alvena
 (510), (511) **29** mięso, mleko, owoce mrożone, **31** owoce świeże, wa-
 rzywa świeże, grzyby świeże, **39** usługi przewozu towarów, przewo-
 zu samochodami ciężarowymi, transportu kolejowego, magazynowa-
 nia, spedycji.

(111) **207092** (220) 2007 03 26 (210) 323184
 (151) 2008 07 03 (441) 2007 07 09
 (732) ALVENA Spółka z o.o., Miętne, PL.
 (540) alvena
 (510), (511) **29** mięso, mleko, owoce mrożone, **31** owoce świeże, wa-
 rzywa świeże, grzyby świeże, **39** usługi przewozu towarów, przewo-
 zu samochodami ciężarowymi, transportu kolejowego, magazynowa-
 nia, spedycji.

(111) **207093** (220) 2007 03 27 (210) 323273
 (151) 2008 06 23 (441) 2007 07 09
 (732) NGUYEN NGOC THIEN F.H. „JUMBO”, Wólka Kosowska, PL.
 (540)



Kolor znaku: brązowy i odcienie, beżowy, czarny
 (531) 2.1.4, 2.1.20, 3.3.1, 27.5.1, 29.1.13
 (510), (511) **25** odzież, obuwie, nakrycia głowy, bielizna, odzież je-
 ansowa, odzież sportowa, odzież skórzana, kostiumy plażowe i do
 pływania, dresy, **35** prowadzenie sklepów internetowych polegające
 na zgrupowaniu towarów z odzieżą, z obuwiem, z bielizną, z nakry-
 ciami głowy, z odzieżą jeansową i skórzaną, pozwalające nabywcom
 wygodnie oglądać i kupować te towary za pośrednictwem sieci kom-
 puterowych, Internetu.

(111) **207094** (220) 2007 03 29 (210) 323380
 (151) 2008 07 04 (441) 2007 07 09
 (732) NEDPOL Spółka z o.o., Gliwice, PL.
 (540)

Lopden Line

(531) 26.11.1, 27.5.1
 (510), (511) **06** rączki do narzędzi metalowych, **07** narzędzia jako
 części maszyn, **08** narzędzia ręczne, sterowane ręcznie.

(111) **207095** (220) 2007 04 03 (210) 323603
 (151) 2008 07 02 (441) 2007 07 09
 (732) E.R. Squibb & Sons, L.L.C., Princeton, US.
 (540) SUSTINE
 (510), (511) **05** hydrożel do leczenia ran (skaleczeń).

(111) **207096** (220) 2007 04 03 (210) 323604
 (151) 2008 07 02 (441) 2007 07 09
 (732) E.R. Squibb & Sons, L.L.C., Princeton, US.
 (540) EXTENDINE
 (510), (511) **05** hydrożel do leczenia ran (skaleczeń).

(111) **207097** (220) 2007 04 13 (210) 323965
 (151) 2008 06 27 (441) 2007 07 23
 (732) Fabryka Maszyn Górniczych „Pioma” Spółka Akcyjna,
 Piotrków Trybunalski, PL.
 (540) KSP
 (510), (511) **06** trasy jednoszynowych kolejek podwieszonych, w tym
 szyny jezdne oraz inne metalowe elementy torów kolejek, **12** jedno-
 szynowe kolejki podwieszane oraz zespoły i części do takich kolejek.

(111) **207098** (220) 2007 04 13 (210) 323966
 (151) 2008 06 27 (441) 2007 07 23
 (732) Fabryka Maszyn Górniczych „Pioma” Spółka Akcyjna,
 Piotrków Trybunalski, PL.
 (540) V/KS
 (510), (511) **06** zawiesia metalowe do podwieszania ciężarów na łu-
 kowej obudowie kopalnianej, w tym zawiesia dla podwieszania szyn
 górniczych kolejek jednoszynowych.

(111) **207099** (220) 2007 04 16 (210) 324001
 (151) 2008 07 02 (441) 2007 07 23
 (732) „ALDI” Spółka z o.o., Warszawa, PL.
 (540) saness
 (510), (511) **16** bibuła, bielizna stołowa papierowa, artykuły biurowe,
 papierowe, bloki rysunkowe, listowe, koperty, opakowania z papie-
 ru lub kartonu, chusteczki do nosa papierowe, segregatory, wyroby
 z kartonu, materiały piśmienne, obwoluty papierowe na dokumenty,
 papier higieniczny, papier toaletowy, papier pakowy, papier parafi-
 nowy, pergaminowy, papier w arkuszach, ręczniki papierowe, ser-
 wetki papierowe.

(111) **207100** (220) 2007 04 19 (210) 324187
 (151) 2008 06 24 (441) 2007 07 23
 (732) Kopalnia Soli „Wieliczka” Spółka Akcyjna, Wieliczka, PL.
 (540)



(531) 2.1.15, 5.13.1, 14.7.1, 14.9.5, 22.1.10, 27.5.1

(510), (511) **03** kosmetyki, kosmetyki upiększające, preparaty kosmetyczne do skóry, sole kąpielowe do celów innych niż lecznicze, produkty toaletowe, sole wybielające, zestawy kosmetyków, **16** stemple adresowe, albumy, bielizna stołowa papierowa, bilety, blankiety, bloki listowe, broszury, afisze, plakaty, chorągiewki papierowe lub z folii, czasopisma, okładki papierowe na dokumenty, segregatory na dokumenty, druki, materiały drukowane, taśmy elastyczne do użytku biurowego, emblematy i pieczęcie papierowe, etykiety nie z materiału tekstylnego, folia z tworzywa sztucznego do pakowania, fotografie, gazety, reprodukcje graficzne, przybory piśmienne, artykuły biurowe, skorowidze, kalendarze, kalkomanie, oprawy na luźne kartki, karty muzyczne z życzeniami, karty pocztowe, karty kredytowe nieelektryczne, katalogi, zaciski do papieru, komiksy, żetony kontrolne, koperty, książki, zakładki do książek, papier do pisania listów, mapy, naklejki, notatniki, numeratory, obrazy, obrusy papierowe, obwoluty, torby do pakowania z papieru lub z tworzyw sztucznych, papierie, przyciski do papieru, papier listowy, pieczęcie, materiały do pieczętowania do użytku piśmiennego, plakaty, plany, karty pocztowe, znaczki pocztowe, podręczniki, podstawki pod kufle do piwa, prospekty, materiały przylepne do celów papierniczych lub użytku domowego, publikacje, pudełka kartonowe lub papierowe, ręczniki papierowe, repertuary godzinowe, rysunki, serwetki papierowe, stalówki, sztychy, szylidy z papieru lub kartonu lub folii z tworzyw sztucznych, torby na śmieci, wyroby z kartonu, wzory do haftowania, zawiadomienia, zeszyty, żetony kontrolne, kartki okolicznościowe i z życzeniami, przybory do pisania, **25** bezrękawniki, bielizna osobista, buty, chusty, nakrycia głowy, daszki zakładane na głowę, odzież z dzianiny, ubrania, garnitury, kombinezony, koszule, odzież papierowa, paski (odzież), odzież ze skóry, szale, T-shirty, żakiety, **30** pieczywo, ciasta, słodycze, czekolada, herbata, kakao, kawa, napoje na bazie czekolady, herbaty, kakao, kawy, kanapki, sól kuchenna, lody spożywcze, wyroby cukiernicze, mąka, preparaty do zmiękczenia mięsa, paszteciki, pizze, przyprawy, sałatki, sosy do mięsa, żywność na bazie mąki, **35** promocja sprzedaży usług turystycznych dla osób trzecich, przekazywanie informacji handlowej, prezentowanie i zgrupowanie towarów pozwalające nabywcy wygodnie je wybierać i kupować w punktach sprzedaży detalicznej i hurtowej z artykułami papierniczymi, pamiątkowymi i usługami turystycznymi, rozpowszechnianie materiałów reklamowych, informowanie w Internecie i zawieranie umów na odległość, organizowanie wystaw handlowych i reklamowych, **41** produkcja filmowa, kultura fizyczna, fotoreportaże, informacja o imprezach rozrywkowych i o rekreacji, usługi klubów rozrywkowych i klubów zdrowia, organizowanie i obsługa konferencji, kongresów, sympozjów, spektakli, konkursów edukacyjnych i rozrywkowych, publikowanie książek, wystawy muzealne, nagrywanie i produkcja filmów, nocne kluby, usługi obrazów cyfrowych, organizowanie balów, usługi orkiestr, parki rozrywki, przedstawienia teatralne, publikacje elektroniczne periodyków on-line, publikowanie tekstów innych niż reklamowe, sale koncertowe, realizacja spektakli, telewizyjne programy rozrywkowe, usługi tłumaczeń, usługi związane z organizacją wypoczynku, usługi fotografowania.

(111) **207101** (220) 1998 09 11 (210) 191748
 (151) 2008 07 03
 (732) Zakład Handlowo-Przetwórczy „CENTROVIT” Piotr Dziątko, Bielsko-Biała, PL.
 (540)



Kolor znaku: zielony, czerwony

(531) 26.4, 26.13, 27.5, 29.1

(510), (511) **31** owoce i warzywa świeże, owoce cytrusowe, **39** usługi z zakresu samochodowego przewozu towarów.

(111) **207102** (220) 2000 11 03 (210) 226518
 (151) 2007 12 07
 (732) Kabushiki Kaisha NTT DoCoMo, also trading as NTT DoCoMo, Inc., Tokio, JP.

(540)



(531) 26.2.1, 26.11.12, 26.11.14, 27.5.1

(510), (511) **09** aparaty i urządzenia telekomunikacyjne i komunikacyjne oraz elektroniczne aparaty i przyrządy do nagrywania, przesyłania oraz odtwarzania dźwięku i obrazu, komputery, telefony komórkowe, elektroniczny asystent osobisty, samochodowe urządzenia i przyrządy nawigacyjne, komputerowe narzędzia wyszukiwujące, oprogramowanie komputerowe ładowalne z globalnej sieci komputerowej, **16** papier, karton i wyroby z tych materiałów nie ujęte w innych klasach, druki, materiały intrologatorskie, fotografie, widokówki, papier nutowy, książki z piosenkami, katalogi, kalendarze, czasopisma, rozkłady zajęć, książki, czasopisma, mapy, terminarze, ulotki, karty, koperty, reklamowe publikacje drukowane, almanachy, atlasy, światłokopie, broszury, wianki, komiksy, żetony i bilety kontrolne, odbitki graficzne, instrukcje obsługi, periodyki, plany, pocztówki, plakaty, publikacje drukowane, drukowane plany zajęć, prospekty, kalendarze ze zdzieranymi kartkami, materiały piśmienne, kleje do materiałów piśmiennych lub do celów domowych, materiały dla artystów, pędzle malarskie, maszyny do pisania i sprzęt biurowy (z wyjątkiem mebli), materiały instruktażowe i szkoleniowe (z wyjątkiem aparatów), torby i folie do pakowania z tworzyw sztucznych, czcionki drukarskie, **38** usługi telefonii komórkowej, usługi komunikacyjne radiowe i przywoławcze, udostępnianie połączeń telekomunikacyjnych z globalną siecią komputerową za pośrednictwem komputerów, udostępnianie połączeń telekomunikacyjnych z globalną siecią komputerową za pośrednictwem telefonów komórkowych, usługi poczty elektronicznej, usługi komunikacyjne zaawansowanej sieci VAN, **42** przetwarzanie danych komputerowych, wynajem komputerów, wynajem oprogramowania komputerowego, uaktualnianie oprogramowania komputerowego, wydzierzawianie lub dostarczanie czasu dostępu do komputerowych baz danych, miejsc w www, internetowych stron własnych i elektronicznych biuletynów informacyjnych dla osób trzecich, usługi konsultacyjne w dziedzinie sprzętu i oprogramowania komputerowego, programowanie komputerowe, projektowanie sieci i instalacji telekomunikacyjnych, dostarczanie oprogramowania komputerowego ładowanego z globalnej sieci komputerowej.

(111) **207103** (220) 2000 11 03 (210) 226521
 (151) 2007 12 07

(732) Kabushiki Kaisha NTT DoCoMo, also trading as NTT DoCoMo, Inc., Tokio, JP.

(540) DoCoMo

(510), (511) **09** aparaty i urządzenia telekomunikacyjne i komunikacyjne oraz elektroniczne aparaty i przyrządy do nagrywania, przesyłania oraz odtwarzania dźwięku i obrazu, komputery, telefony komórkowe, elektroniczny asystent osobisty, samochodowe urządzenia i przyrządy nawigacyjne, komputerowe narzędzia wyszukiwujące, oprogramowanie komputerowe ładowalne z globalnej sieci komputerowej, **16** papier, karton i wyroby z tych materiałów nie ujęte w innych klasach, druki, materiały intrologatorskie, fotografie, widokówki, papier nutowy, książki z piosenkami, katalogi, kalendarze, czasopisma, rozkłady zajęć, książki, czasopisma, mapy, terminarze, ulotki, karty, koperty, reklamowe publikacje drukowane, almanachy, atlasy, światłokopie, broszury, komiksy, żetony i bilety kontrolne, odbitki graficzne, instrukcje obsługi, periodyki, plany, pocztówki, plakaty, publikacje drukowane, drukowane plany zajęć, prospekty, kalendarze ze zdzieranymi kartkami, materiały piśmienne, kleje do materiałów piśmiennych lub do celów domowych, materiały dla artystów, pędzle malarskie, maszyny do pisania i sprzęt biurowy (z wyjątkiem mebli), materiały instruktażowe i szkoleniowe (z wyjątkiem aparatów), torby i folie do pakowania z tworzyw sztucznych, czcionki drukarskie, **38** usługi telefonii komórkowej, usługi komunikacyjne radiowe i przywoławcze, udostępnianie połączeń telekomunikacyjnych z globalną siecią komputerową za pośrednictwem komputerów, udostępnianie połączeń telekomunikacyjnych z globalną siecią komputerową za pośrednictwem telefonów komórkowych, usługi

poczty elektronicznej, usługi komunikacyjne zaawansowanej sieci VAN, **42** przetwarzanie danych komputerowych, wynajem komputerów, wynajem oprogramowania komputerowego, uaktualnianie oprogramowania komputerowego, wydzierzawianie lub dostarczenie czasu dostępu do komputerowych baz danych, miejsc w www, internetowych stron własnych i elektronicznych biuletynów informacyjnych dla osób trzecich, usługi konsultacyjne w dziedzinie sprzętu i oprogramowania komputerowego, programowanie komputerowe, projektowanie sieci i instalacji telekomunikacyjnych, dostarczanie oprogramowania komputerowego łądanego z globalnej sieci komputerowej.

(111) **207104** (220) 2001 05 29 (210) 236184
(151) 2008 04 17
(732) Express, LLC (a Delaware company), Columbus, US.
(540) EXPRESS

(510), (511) **03** produkty do higieny osobistej i pielęgnacji ciała, płyny po goleniu, środki przeciwpotowe, sztuczne paznokcie, preparaty ściągające do twarzy, preparaty ściągające do skóry, olejki do kąpieli, kulki do kąpieli, róż, środki nabłyszczające do skóry, płyny do kąpieli wytwarzające pianę, płyny oczyszczające do twarzy, wody kolońskie, waciki bawełniane, kremy do ciała, kremy zmiękczone do skórek (paznokci), kremy pod oczy, kremy do twarzy, kremy do rąk, dezodoranty, środki złuszczone do skóry, ołówki do makijażu oczu, cienie do powiek, woda w spray'u do zwilżania twarzy, podkłady pod makijaż, wody zapachowe do ciała, odżywki do włosów, farby do włosów, preparaty nabłyszczające do włosów, płukanki do włosów, szampony do włosów, płyny kosmetyczne do ciała, płyny kosmetyczne do rąk, płyny kosmetyczne do twarzy, balsamy do ust, błyszczki, ołówki do makijażu ust, szminki, środki do makijażu twarzy, środki do demakijażu, mascary, ołówki korekcyjne do paznokci, lakiery do paznokci, zmywacze do paznokci, matryce do malowania paznokci, nielecznicze korektory w sztyfcie do skóry, bibułki do usuwania nadmiaru tłuszczu ze skóry tłustej, perfumy, puder do ciała, puder do twarzy, pumeksy, kremy do golenia, żele pod prysznic, mydła, mydła do twarzy, mydła do rąk, preparaty przeciwstłoneczne, preparaty do opalania ciała, samoopalacze do twarzy, lotony do ciała stosowane przed opalaniem, lotony do twarzy stosowane przed opalaniem, lotony do ciała stosowane po opalaniu, lotony do twarzy stosowane po opalaniu i talk kosmetyczny, **14** biżuteria i zegarki, **18** plecaki, worki marynarskie, małe torebki dopinane do paska lub noszone w pasie, torby gimnastyczne, torebki, portmonetki, torby na zakupy, torby podróżne i portfele.

(111) **207105** (220) 2001 08 01 (210) 239046
(151) 2007 12 07
(732) Kabushiki Kaisha NTT DoCoMo, also trading as NTT DoCoMo, Inc., Tokio, JP.
(540) NTT DoCoMo

(510), (511) **09** aparaty rozrywkowe i aparaty do gier elektronicznych przystosowane do pracy z telewizorem w tym takie, które mogą się komunikować ze sobą poprzez sieci łącznościowe, **28** gry i zabawki, artykuły sportowe i gimnastyczne nie ujęte w innych klasach, ozdoby choinkowe, zabawki inne niż stosowane z odbiornikiem telewizyjnym, trik-trak, lalki, domino, urządzenia do zaznaczania punktów w bilardzie, pojazdy (zabawki), gry towarzyskie, balony do zabawy, roboty do celów rozrywkowych (włączając takie, z którymi można się komunikować za pośrednictwem globalnej sieci komputerowej), **35** świadczenie usług w zakresie dostarczania informacji dotyczących reklamy, sprzedaży towarów, sklepów klasyfikowanych według branży oraz wielkości sprzedaży, usługi w zakresie informacji gospodarczej dostarczającej informacje handlowe, świadczenie usług reklamowych na rzecz osób trzecich, oferta poprzez globalną sieć komputerową różnorodnych towarów i usług za pośrednictwem wirtualnych centrów handlowych w celu umożliwienia nabywcom rozoznania i zakup tych towarów i usług, skomputeryzowane usługi na rzecz osób trzecich w zakresie realizowania zamówień na różnorodne towary za pośrednictwem telefonu i terminali komputerowych, usługi w zakresie zarządzania wystawami w celach reklamowych, wynajem stoisk wystawowych w celach reklamowych, usługi w zakresie zleceń i informacji telefonicznej dla nieobecnych abonentów, usługi agencji sekretarskich w zakresie odbierania telefonów, badania marketingowe poprzez komputerowe bazy danych, zarządzanie

i konsultacje gospodarcze, planowanie promocji i reklamy sprzedaży, usługi w dziedzinie administrowania działalnością gospodarczą, doradztwo w dziedzinie zarządzania, usługi konsultacyjne dotyczące organizowania działalności gospodarczej, pomoc w zarządzaniu działalnością gospodarczą, wycena działalności gospodarczej, usługi w zakresie badań dotyczących działalności gospodarczej, usługi w zakresie planowania zasobów przedsiębiorstwa, usługi specjalistów w dziedzinie wydajności, doradztwo w dziedzinie zarządzania działalnością gospodarczą, usługi w zakresie przemieszczania firm, usługi reklamowe i promocyjne oraz informacyjne odnoszące się do wszystkich w/w, usługi administracyjne dotyczące działalności gospodarczej w celu obsługi sprzedaży prowadzonej w globalnej sieci komputerowej, aukcje w globalnej sieci komputerowej, świadczenie ogólnoswiatowych usług w zakresie fakturowania, **36** usługi w zakresie obsługi kart kredytowych, usługi informacyjne dotyczące warunków na rynku walorów, rynku finansowym oraz rynku dewizowym, usługi informacyjne dotyczące nieruchomości i ubezpieczeń, usługi w dziedzinie zarządzania nieruchomościami, usługi bankowe świadczone poprzez globalną sieć komputerową łądaną wspólnym protokołem, usługi w zakresie elektronicznych transferów pieniędzy, usługi finansowe, usługi ubezpieczeniowe i sprzedaż papierów wartościowych w odniesieniu do handlu elektronicznego, usługi w dziedzinie inkasowania należności na rzecz osób trzecich za udostępnianie informacji poprzez komputery, usługi w zakresie elektronicznych transferów środków finansowych, usługi informacyjne dotyczące finansów i ubezpieczeń świadczone w trybie on-line z komputerowych baz danych lub z globalnej sieci komputerowej, usługi bankowe w domu klienta, bankowość za pośrednictwem Internetu, **37** instalacja sieci telekomunikacyjnych, instalacja sprzętu łącznościowego, konserwacja i naprawy sieci telekomunikacyjnych, konserwacja i naprawy sprzętu łącznościowego, instalacja i naprawy urządzeń telekomunikacyjnych, instalacja i naprawy sprzętu komputerowego, naprawy i konserwacja aparatów i przyrządów telekomunikacyjnych, naprawy i konserwacja komputerów, instalacja, naprawy i konserwacja kabli morskich, powietrznych kabli przesyłowych elektroenergetycznych, sprzętu łącznościowego do regulacji w budynkach, systemów telekomunikacyjnych, urządzeń telekomunikacyjnych do regulacji w budynkach, urządzeń telekomunikacyjnych, urządzeń do transmisji danych, systemów komputerowych, usługi budowlane, usługi w zakresie budowy instalacji łącznościowych, instalacja i naprawy zestawów telefonicznych i kabli telefonicznych, usługi w zakresie konstrukcji podziemnych, wynajem i wydzierżawianie sprzętu budowlanego, maszyn stosowanych w inżynierii lądowej i wodnej, sprzętu do robót ziemnych i koparek, usługi informacyjne dotyczące budownictwa, usługi konsultacyjne i nadzór w dziedzinie budownictwa i robót lądowych i wodnych, usługi konserwacyjne dotyczące urządzeń i instalacji elektrycznych instalowanych w budynkach oraz innych urządzeń i instalacji w budynkach, usługi w dziedzinie dezynfekowania telefonów, **38** usługi w zakresie określania położenia pojazdów i osób za pośrednictwem komputera i/lub telefonów komórkowych; usługi w zakresie umożliwiania nawiązywania w czasie rzeczywistym komunikacji między użytkownikami komputera, dostarczanie muzyki cyfrowej (nie łądanowej) z globalnej sieci komputerowej, **39** usługi transportowe, pakowanie i magazynowanie towarów, organizowanie podróży, organizowanie podróży i usługi informacyjne dotyczące w/w, wszystkie powyższe usługi świadczone poprzez bazy komputerowe lub globalną sieć komputerową, **40** obróbka materiałów, usługi informacyjne świadczone w trybie on-line z komputerowych baz danych lub z globalnej sieci komputerowej dotyczące obróbki materiałowej, **41** usługi dotyczące produkcji programów telewizyjnych przy użyciu grafiki komputerowej, rozwijanie i rozpowszechnianie materiałów edukacyjnych dla dzieci używających komputerów, dostarczanie informacji dotyczących kształcenia i rozrywki, filmów, sportu, malowniczych miejsc, miejsc o historycznym znaczeniu oraz rekreacji, usługi agencji rezerwujących bilety do teatrów, usługi szkoleniowe w zakresie stosowania i obsługi różnorodnego sprzętu, włączając komputery, kamery, aparaty łącznościowe i sprzęt audio-wideo, publikacja książek i czasopism, udostępnianie gier komputerowych do grania za pomocą komputerowych terminali telekomunikacyjnych, wynajem i wydzierżawianie gier telewizyjnych, wynajem urządzeń służących rozwiązywać wyposażonych w maszyny do gry, usługi w zakresie udostępniania przez elektroniczne zbiory biblioteczne elektronicznie zarejestrowanych gazet, czasopism, fotografii, obrazków, muzyki, kreskówek, programów komputerowych i tym podobnych kompu-

terom połączonym w sieć, usługi edukacyjne w dziedzinie technik sprzedaży świadczone za pośrednictwem telefonu, organizowanie przez telefon seminariów na temat technik sprzedaży, usługi edukacyjne, mianowicie prowadzenie seminariów na temat przetwarzania informacji, usługi edukacyjne w zakresie technik telekomunikacyjnych, organizowanie i prowadzenie seminariów, sympozjów i konferencji w celach edukacyjnych, organizowanie wystaw w celach kulturalnych i edukacyjnych, wynajem zapisanych taśm magnetycznych, kaset z gramami, dysków magnetycznych oraz optycznych nośników danych z zarejestrowanymi gramami, wynajem wideokaset, nagrań dźwiękowych, radioodbiorników i telewizorów, usługi wypożyczalni książek, organizowanie wystaw i prezentacji muzealnych, wynajem powierzchni wystawowych i stadionów, usługi informacyjne w trybie on-line świadczone za pośrednictwem komputerowych baz danych lub globalnej sieci komputerowej odnoszące się do edukacji i rozrywki, dostarczanie gier elektronicznych za pośrednictwem globalnej sieci komputerowej, dostarczanie publikacji elektronicznych w trybie on-line, publikacja w trybie on-line książek i dzienników w formie elektronicznej.

(111) **207106** (220) 2001 08 01 (210) 239050
 (151) 2007 12 07
 (732) Kabushiki Kaisha NTT DoCoMo, also trading as NTT DoCoMo, Inc., Tokio, JP.
 (540)



(531) 26.2.1, 26.11.12, 26.11.14, 27.5.1
 (510), (511) **09** aparaty rozrywkowe i aparaty do gier elektronicznych przystosowane do pracy z telewizorem w tym takie, które mogą się komunikować ze sobą poprzez sieci łącznościowe, **28** gry i zabawki, artykuły sportowe i gimnastyczne nie ujęte w innych klasach, ozdoby choinkowe, zabawki inne niż stosowane z odbiornikiem telewizyjnym, trik-trak, lalki, domino, urządzenia do zaznaczania punktów w bilardzie, pojazdy (zabawki), gry towarzyskie, balony do zabawy, roboty do celów rozrywkowych (włączając takie, z którymi można się komunikować za pośrednictwem globalnej sieci komputerowej), **35** świadczenie usług w zakresie dostarczania informacji dotyczących reklamy, sprzedaży towarów, sklepów klasyfikowanych według branży oraz wielkości sprzedaży, usługi w zakresie informacji gospodarczej dostarczającej informacje handlowe, świadczenie usług reklamowych na rzecz osób trzecich, oferta poprzez globalną sieć komputerową różnorodnych towarów i usług za pośrednictwem wirtualnych centrów handlowych w celu umożliwienia nabywcom rozoznania i zakup tych towarów i usług, skomputeryzowane usługi na rzecz osób trzecich w zakresie realizowania zamówień na różnorodne towary za pośrednictwem telefonu i terminali komputerowych, usługi w zakresie zarządzania wystawami w celach reklamowych, wynajem stoisk wystawowych w celach reklamowych, usługi w zakresie zleceń i informacji telefonicznej dla nieobecnych abonentów, usługi agencji sekretarskich w zakresie odbierania telefonów, badania marketingowe poprzez komputerowe bazy danych, zarządzanie i konsultacje gospodarcze, planowanie promocji i reklamy sprzedaży, usługi w dziedzinie administrowania działalnością gospodarczą, doradztwo w dziedzinie zarządzania, usługi konsultacyjne dotyczące organizowania działalności gospodarczej, pomoc w zarządzaniu działalnością gospodarczą, wycena działalności gospodarczej, usługi w zakresie badań dotyczących działalności gospodarczej, usługi w zakresie planowania zasobów przedsiębiorstwa, usługi specjalistów w dziedzinie wydajności, doradztwo w dziedzinie zarządzania działalnością gospodarczą, usługi w zakresie przemieszczania firm, usługi reklamowe i promocyjne oraz informacyjne odnoszące się do wszystkich w/w, usługi administracyjne dotyczące działalności gospodarczej w celu obsługi sprzedaży prowadzonej w globalnej sieci komputerowej, aukcje w globalnej sieci komputerowej, świadczenie ogólnowiatowych usług w zakresie fakturowania, **36** usługi w zakresie obsługi kart kredytowych, usługi informacyjne dotyczące warunków na rynku walorów, rynku finansowym oraz rynku dewizowym, usługi informacyjne dotyczące nieruchomości i ubezpieczeń,

usługi w dziedzinie zarządzania nieruchomościami, usługi bankowe świadczone poprzez globalną sieć komputerową połączoną wspólnym protokołem, usługi w zakresie elektronicznych transferów pieniędzy, usługi finansowe, usługi ubezpieczeniowe i sprzedaż papierów wartościowych w odniesieniu do handlu elektronicznego, usługi w dziedzinie inkasowania należności na rzecz osób trzecich za udostępnianie informacji poprzez komputery, usługi w zakresie elektronicznych transferów środków finansowych, usługi informacyjne dotyczące finansów i ubezpieczeń świadczone w trybie on-line z komputerowych baz danych lub z globalnej sieci komputerowej, usługi bankowe w domu klienta, bankowość za pośrednictwem Internetu, **37** instalacja sieci telekomunikacyjnych, instalacja sprzętu łącznościowego, konserwacja i naprawy sieci telekomunikacyjnych, konserwacja i naprawy sprzętu łącznościowego, instalacja i naprawy urządzeń telekomunikacyjnych, instalacja i naprawy sprzętu komputerowego, naprawy i konserwacja aparatów i przyrządów telekomunikacyjnych, naprawy i konserwacja komputerów, instalacja, naprawy i konserwacja kabli morskich, powietrznych kabli przesyłowych elektroenergetycznych, sprzętu łącznościowego do regulacji w budynkach, systemów telekomunikacyjnych, urządzeń telekomunikacyjnych do regulacji w budynkach, urządzeń telekomunikacyjnych, urządzeń do transmisji danych, systemów komputerowych, usługi budowlane, usługi w zakresie budowy instalacji łącznościowych, instalacja i naprawy zestawów telefonicznych i kabli telefonicznych, usługi w zakresie konstrukcji podziemnych, wynajem i wydzierżawianie sprzętu budowlanego, maszyn stosowanych w inżynierii lądowej i wodnej, sprzętu do robót ziemnych i koparek, usługi informacyjne dotyczące budownictwa, usługi konsultacyjne i nadzór w dziedzinie budownictwa i robót lądowych i wodnych, usługi konserwacyjne dotyczące urządzeń i instalacji elektrycznych instalowanych w budynkach oraz innych urządzeń i instalacji w budynkach, usługi w dziedzinie dezynfekowania telefonów, **38** usługi w zakresie określania położenia pojazdów i osób za pośrednictwem komputera i/lub telefonów komórkowych; usługi w zakresie umożliwiania nawiązywania w czasie rzeczywistym komunikacji między użytkownikami komputera, dostarczanie muzyki cyfrowej (nie ładowalnej) z globalnej sieci komputerowej, **39** usługi transportowe, pakowanie i magazynowanie towarów, organizowanie podróży, organizowanie podróży i usługi informacyjne dotyczące w/w, wszystkie powyższe usługi świadczone poprzez bazy komputerowe lub globalną sieć komputerową, **40** obróbka materiałów, usługi informacyjne świadczone w trybie on-line z komputerowych baz danych lub z globalnej sieci komputerowej dotyczące obróbki materiałowej, **41** usługi dotyczące produkcji programów telewizyjnych przy użyciu grafiki komputerowej, rozwijanie i rozpowszechnianie materiałów edukacyjnych dla dzieci używających komputerów, dostarczanie informacji dotyczących kształcenia i rozrywki, filmów, sportu, malowniczych miejsc, miejsc o historycznym znaczeniu oraz rekreacji, usługi agencji rezerwujących bilety do teatrów, usługi szkoleniowe w zakresie stosowania i obsługi różnorodnego sprzętu, włączając komputery, kamery, aparaty łącznościowe i sprzęt audio-wideo, publikacja książek i czasopism, udostępnianie gier komputerowych do grania za pomocą komputerowych terminali telekomunikacyjnych, wynajem i wydzierżawianie gier telewizyjnych, wynajem urządzeń służących rozrywce wyposażonych w maszyny do gry, usługi w zakresie udostępniania przez elektroniczne zbiory biblioteczne elektronicznie zarejestrowanych gazet, czasopism, fotografii, obrazków, muzyki, kreskówek, programów komputerowych i tym podobnych komputerom połączonym w sieć, usługi edukacyjne w dziedzinie technik sprzedaży świadczone za pośrednictwem telefonu, organizowanie przez telefon seminariów na temat technik sprzedaży, usługi edukacyjne, mianowicie prowadzenie seminariów na temat przetwarzania informacji, usługi edukacyjne w zakresie technik telekomunikacyjnych, organizowanie i prowadzenie seminariów, sympozjów i konferencji w celach edukacyjnych, organizowanie wystaw w celach kulturalnych i edukacyjnych, wynajem zapisanych taśm magnetycznych, kaset z gramami, dysków magnetycznych oraz optycznych nośników danych z zarejestrowanymi gramami, wynajem wideokaset, nagrań dźwiękowych, radioodbiorników i telewizorów, usługi wypożyczalni książek, organizowanie wystaw i prezentacji muzealnych, wynajem powierzchni wystawowych i stadionów, usługi informacyjne w trybie on-line świadczone za pośrednictwem komputerowych baz danych lub globalnej sieci komputerowej odnoszące się do edukacji i rozrywki, dostarczanie gier elektronicznych za pośrednictwem globalnej sieci komputerowej, dostarczanie publikacji elektronicznych

w trybie on-line, publikacja w trybie on-line książek i dzienników w formie elektronicznej.

(111) **207107** (220) 2001 09 04 (210) 240348
 (151) 2007 10 19 (441) 2002 03 11
 (732) W.W. Sp. z o.o., Warszawa, PL.
 (540) BANK AKTORÓW
 (510), (511) **35** usługi reklamowe, **41** usługi produkcji filmów i programów telewizyjnych.

(111) **207108** (220) 2002 06 24 (210) 251954
 (151) 2008 06 12 (441) 2002 12 30
 (732) „MASPEX WADOWICE” Spółka z o.o., Wadowice, PL.
 (540)



Kolor znaku: czerwony, jasnożółty, pomarańczowy, ciemnozielony
 (531) 25.1, 27.5, 29.1

(510), (511) **30** kawa, herbata, kakao, czekolada, napoje na bazie kawy, napoje na bazie kakao, napoje na bazie czekolady, czekolada pitna, gorąca czekolada, aromatyzowana czekolada pitna, miód, słodycze, cukierki, cukierki twarde, landrynki, cukierki z witaminami, drażetki polerowane, biszkopty, bułeczki słodkie, bułki, chleb, chleb bezdrożdżowy, pieczywo chrupkie, ciasto na ciastka, chipsy z produktów zbożowych, chipsy smakowe z produktów zbożowych, herbatniki, keksy ryżowy, krakersy, suchary, produkty zbożowe, ziarna zbóż, wyroby piekarnicze, ciastkarskie, mączne, ciastka, wyroby cukiernicze, jogurt mrożony jako lody spożywcze, wyroby z kakao zawarte w klasie 30, **32** napoje instant, napoje bezalkoholowe, wody mineralne, soki, soki owocowe, soki marchwiowe, soki przecierowe, soki owocowe, soki wieloowocowe, napoje owocowe, syropy, nektary.

(111) **207109** (220) 2002 06 24 (210) 251955
 (151) 2008 06 12 (441) 2002 12 30
 (732) „MASPEX WADOWICE” Spółka z o.o., Wadowice, PL.
 (540)



Kolor znaku: czerwony, jasnożółty, pomarańczowy, ciemnozielony, żółty, zielony, biały
 (531) 5.7, 5.9, 25.1, 26.1, 27.5, 29.1

(510), (511) **30** kawa, herbata, kakao, czekolada, napoje na bazie kawy, napoje na bazie kakao, napoje na bazie czekolady, czekolada pitna, gorąca czekolada, aromatyzowana czekolada pitna, miód, słodycze, cukierki, cukierki twarde, landrynki, cukierki z witaminami, drażetki polerowane, biszkopty, bułeczki słodkie, bułki, chleb, chleb bezdrożdżowy, pieczywo chrupkie, ciasto na ciastka, chipsy z produktów zbożowych, chipsy smakowe z produktów zbożowych, herbatniki, keksy ryżowy, krakersy, suchary, produkty zbożowe, ziarna zbóż, wyroby piekarnicze, ciastkarskie, mączne, ciastka, wyroby cukiernicze, jogurt mrożony jako lody spożywcze, wyroby z kakao zawarte w klasie

30, **32** napoje instant, napoje bezalkoholowe, wody mineralne, soki, soki owocowe, soki marchwiowe, soki przecierowe, soki owocowe, soki wieloowocowe, napoje owocowe, syropy, nektary.

(111) **207110** (220) 2002 06 24 (210) 251956
 (151) 2008 06 12 (441) 2002 12 30
 (732) „MASPEX WADOWICE” Spółka z o.o., Wadowice, PL.
 (540)



Kolor znaku: czerwony, jasnożółty, pomarańczowy, ciemnozielony, biały, żółty, zielony
 (531) 5.7, 5.9, 25.1, 26.1, 27.5, 29.1

(510), (511) **30** kawa, herbata, kakao, czekolada, napoje na bazie kawy, napoje na bazie kakao, napoje na bazie czekolady, czekolada pitna, gorąca czekolada, aromatyzowana czekolada pitna, miód, słodycze, cukierki, cukierki twarde, landrynki, cukierki z witaminami, drażetki polerowane, biszkopty, bułeczki słodkie, bułki, chleb, chleb bezdrożdżowy, pieczywo chrupkie, ciasto na ciastka, chipsy z produktów zbożowych, chipsy smakowe z produktów zbożowych, herbatniki, keksy ryżowy, krakersy, suchary, produkty zbożowe, ziarna zbóż, wyroby piekarnicze, ciastkarskie, mączne, ciastka, wyroby cukiernicze, jogurt mrożony jako lody spożywcze, wyroby z kakao zawarte w klasie 30, **32** napoje instant, napoje bezalkoholowe, wody mineralne, soki, soki owocowe, soki marchwiowe, soki przecierowe, soki owocowe, soki wieloowocowe, napoje owocowe, syropy, nektary.

(111) **207111** (220) 2002 06 24 (210) 251957
 (151) 2008 06 12 (441) 2002 12 30
 (732) „MASPEX WADOWICE” Spółka z o.o., Wadowice, PL.
 (540)



Kolor znaku: czerwony, jasnożółty, pomarańczowy, ciemnozielony, biały, żółty, zielony
 (531) 5.7, 5.9, 25.1, 26.1, 27.5, 29.1

(510), (511) **30** kawa, herbata, kakao, czekolada, napoje na bazie kawy, napoje na bazie kakao, napoje na bazie czekolady, czekolada pitna, gorąca czekolada, aromatyzowana czekolada pitna, miód, słodycze, cukierki, cukierki twarde, landrynki, cukierki z witaminami, drażetki polerowane, biszkopty, bułeczki słodkie, bułki, chleb, chleb bezdrożdżowy, pieczywo chrupkie, ciasto na ciastka, chipsy z produktów zbożowych, chipsy smakowe z produktów zbożowych, herbatniki, keksy ryżowy, krakersy, suchary, produkty zbożowe, ziarna zbóż, wyroby piekarnicze, ciastkarskie, mączne, ciastka, wyroby cukiernicze, jogurt mrożony jako lody spożywcze, wyroby z kakao zawarte w klasie 30, **32** napoje instant, napoje bezalkoholowe, wody mineralne, soki, soki

owocowe, soki marchwiowe, soki przecierowe, soki owocowe, soki wieloowocowe, napoje owocowe, syropy, nektary.

(111) **207112** (220) 2002 06 24 (210) 251958
 (151) 2008 06 12 (441) 2002 12 30
 (732) „MASPEX WADOWICE” Spółka z o.o., Wadowice, PL.
 (540)



Kolor znaku: czerwony, jasnożółty, pomarańczowy, ciemnozielony, biały, żółty, zielony

(531) 5.7, 5.9, 25.1, 26.1, 27.5, 29.1
 (510), (511) **30** kawa, herbata, kakao, czekolada, napoje na bazie kawy, napoje na bazie kakao, napoje na bazie czekolady, czekolada pitna, gorąca czekolada, aromatyzowana czekolada pitna, miód, słodczyce, cukierki, cukierki twarde, landrynki, cukierki z witaminami, drażetki polerowane, biszkopty, bułeczki słodkie, bułki, chleb, chleb bezdrożdżowy, pieczywo chrupkie, ciasto na ciastka, chipsy z produktów zbożowych, chipsy smakowe z produktów zbożowych, herbatniki, keks ryżowy, krakersy, suchary, produkty zbożowe, ziarna zbóż, wyroby piekarnicze, ciastkarskie, mączne, ciastka, wyroby cukiernicze, jogurt mrożony jako lody spożywcze, wyroby z kakao zawarte w klasie 30, **32** napoje instant, napoje bezalkoholowe, wody mineralne, soki, soki owocowe, soki marchwiowe, soki przecierowe, soki owocowe, soki wieloowocowe, napoje owocowe, syropy, nektary.

(111) **207113** (220) 2002 06 24 (210) 251959
 (151) 2008 06 12 (441) 2002 12 30
 (732) „MASPEX WADOWICE” Spółka z o.o., Wadowice, PL.
 (540)



Kolor znaku: czerwony, jasnożółty, pomarańczowy, ciemnozielony, biały, zielony, żółty, brązowy

(531) 5.7, 5.9, 25.1, 26.1, 27.5, 29.1
 (510), (511) **30** kawa, herbata, kakao, czekolada, napoje na bazie kawy, napoje na bazie kakao, napoje na bazie czekolady, czekolada pitna, gorąca czekolada, aromatyzowana czekolada pitna, miód, słodczyce, cukierki, cukierki twarde, landrynki, cukierki z witaminami, drażetki polerowane, biszkopty, bułeczki słodkie, bułki, chleb, chleb bezdrożdżowy, pieczywo chrupkie, ciasto na ciastka, chipsy z produktów zbożowych, chipsy smakowe z produktów zbożowych, herbatniki, keks ryżowy, krakersy, suchary, produkty zbożowe, ziarna zbóż, wyroby piekarnicze, ciastkarskie, mączne, ciastka, wyroby cukiernicze, jogurt mrożony jako lody spożywcze, wyroby z kakao zawarte w klasie 30, **32** napoje instant, napoje bezalkoholowe, wody mineralne, soki, soki

owocowe, soki marchwiowe, soki przecierowe, soki owocowe, soki wieloowocowe, napoje owocowe, syropy, nektary.

(111) **207114** (220) 2002 08 08 (210) 253857
 (151) 2008 06 05 (441) 2003 02 10
 (732) Fox Racing, Inc., Morgan Hill, US.
 (540)



(531) 3.1.8, 27.5.1
 (510), (511) **25** ubrania, obuwie, nakrycia głowy, opaski ubraniowe w tym opaski na głowę i przeguby, bielizna, wyroby pończosznice, skarpety, szale, apaszki i dodatki do ubrań zawarte w tej klasie.

(111) **207115** (220) 2002 10 16 (210) 256365
 (151) 2008 01 08 (441) 2003 04 22
 (732) KDC POMORZANKA Spółka z o.o., Przeźmierowo, PL.
 (540)



Kolor znaku: zielony, czerwony, biały

(531) 24.17, 26.4, 27.5, 29.1
 (510), (511) **30** bombonierki, czekolady, czekoladki, wyroby czekoladowe.

(111) **207116** (220) 2003 08 25 (210) 269073
 (151) 2007 08 17 (441) 2004 03 08
 (732) „ORLEN” Spółka z o.o., Warszawa, PL.
 (540) orlenżada
 (510), (511) **32** wody mineralne, napoje bezalkoholowe, soki owocowe, piwo, oranżady, napoje energetyzujące, **33** napoje alkoholowe.

(111) **207117** (220) 2004 03 15 (210) 277748
 (151) 2008 05 15 (441) 2004 06 28
 (732) Przedsiębiorstwo Instalacyjno-Budowlane „GWARANT”
 Eugeniusz Zieliński, Otwock, PL.
 (540)



(531) 27.5.1
 (510), (511) **35** prowadzenie sklepu w zakresie materiałów i sprzętu budowlanego, zarządzanie infrastrukturą sportowo-rekreacyjną i turystyczną, **36** pośrednictwo w obrocie nieruchomościami, administrowanie lokalami i nieruchomościami, **37** usługi budowlane i remontowe, nadzór budowlany, **39** usługi turystyczne: organizowanie wycieczek, podróży, zwiedzania obiektów, **41** organizowanie zawodów sportowych, wynajem obiektów na imprezy sportowe i rekreacyjne, **42** projektowanie budynków, osiedli, wystroju zewnętrznego i wewnętrznego pomieszczeń, projektowanie i kształtowanie infrastruktury osiedlowej: ciągów pieszych jezdnych, placów zabaw, parkingów, **43** usługi w zakresie zakwaterowania dla wypoczynku, usługi prowadzenia domów turystycznych, usługi hotelarskie i gastronomiczne, **44** projektowanie zieleni osiedlowej.

(111) **207118** (220) 2004 05 06 (210) 280437
 (151) 2008 05 07 (441) 2004 08 09
 (732) IZOLEX Sp. z o.o., Skarszewy, PL.
 (540) CERAFLEX
 (510), (511) **01** kleje do ceramiki jedno lub wiele składnikowe.

(111) **207119** (220) 2004 05 25 (210) 281196
 (151) 2007 09 07 (441) 2004 09 06
 (732) LU Polska S.A., Warszawa, PL.
 (540)



Kolor znaku: granatowy, żółty w odcieniach

(531) 27.5.1, 29.1.12
 (510), (511) **29** konserwowane, suszone i gotowane owoce i warzywa, duszone owoce, dżemy, purée owocowe, galaretki, zupy, mleko, mleko w proszku, aromatyzowane mleko żelowane i bita śmietana, produkty mleczne, desery mleczne, jogurty, jogurty pitne, musy, kremy, desery śmietankowe, świeża śmietana, masło, pasty serowe, sery, sery dojrzale, sery dojrzale z pleśnią, świeże sery, sery solankowe, twaróg, napoje głównie z mleka lub nabiału, produkty z mleka mrożonego, produkty z mleka sfermentowanego, wszystkie wyżej wymienione produkty z aromatami owocowymi lub zawierające owoce, **30** herbata, ciastka (słodkie lub słone), produkty zbożowe, płatki śniadaniowe, dania gotowe częściowo lub całkowicie zrobione z wyrobów piekarniczych, chleb, sucharki, herbatniki (słodkie lub słone), wafle, wszystkie te produkty zwykłe i/lub z polewą i/lub nadziewane i/lub aromatyzowane, słone lub słodkie przekąski z herbatników, wyrobów piekarniczych, ciasta, słodczy, wyroby cukiernicze, lody, kremy mrożone, słodkie sosy, wszystkie wyżej wymienione produkty z aromatami owocowymi lub zawierające owoce, **32** niegazowane i gazowane wody (mineralne i nie mineralizowane), soki owocowe, napoje na bazie owoców, lemoniada, toniki, piwo imbirowe, preparaty do produkcji napojów, syropów do napojów, bezalkoholowe ekstrakty owocowe, wszystkie wyżej wymienione produkty z aromatami owocowymi lub zawierające owoce.

(111) **207120** (220) 2004 07 24 (210) 283640
 (151) 2008 07 03 (441) 2004 11 02
 (732) Przedsiębiorstwo Handlowe „STAŃCZYK” Jarosław Stańczyk, Zduńska Wola, PL.
 (540)



Kolor znaku: zielony, czarny, biały

(531) 26.3.4, 26.4.4, 27.5.1, 29.1.13
 (510), (511) **09** akumulatory elektryczne do pojazdów i ogniwa elektryczne.

(111) **207121** (220) 2004 08 18 (210) 284483
 (151) 2007 08 24 (441) 2004 11 29
 (732) NGUYEN TRUNG KIEN, Wrocław, PL.
 (540)



Kolor znaku: ciemnoniebieski, srebrny, czarny, czerwony

(531) 1.15.3, 24.15.3, 25.7.1, 25.7.7, 26.1.12, 27.5.1, 29.1.14
 (510), (511) **25** buty, ubrania, nakrycia głowy, odzież jeansowa, podkoszulki.

(111) **207122** (220) 2004 10 04 (210) 286131
 (151) 2008 06 12 (441) 2005 01 10
 (732) TIKKURILA POLSKA Spółka Akcyjna, Dębica, PL.
 (540)



Kolor znaku: ciemnopomarańczowy, niebieski, żółty, czerwony, czarny

(531) 26.4.1, 26.4.9, 27.5.1, 29.1.15
 (510), (511) **19** dekoracyjny, akrylowy tynk wewnętrzny.

(111) **207123** (220) 2004 10 16 (210) 286640
 (151) 2007 08 27 (441) 2005 01 24
 (732) „EURO SKLEP” Spółka Akcyjna, Bielsko-Biała, PL.
 (540)



Kolor znaku: żółty, niebieski

(531) 1.1.1, 3.7.1, 26.1.2, 26.2.1, 27.5.1, 29.1.12
 (510), (511) **43** prowadzenie karczmy, restauracji, baru, przygotowywanie dań na zamówienia oraz ich dostawa.

(111) **207124** (220) 2004 10 25 (210) 286977
 (151) 2007 09 13 (441) 2005 02 07
 (732) A.S.O.S. „PEZAL” Sp. z o.o., Gdańsk, PL.
 (540)

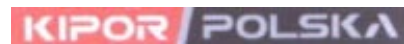

Kolor znaku: czerwony, czarny, szary, biały

(531) 26.4.4, 27.5.1, 29.1.14
 (510), (511) **07** maszyny rolnicze, silniki do maszyn, maszyny i ich części, agregaty prądotwórcze, **11** pompy wody, **37** usługi budowlane i naprawy.

(111) **207125** (220) 2004 11 17 (210) 287742
 (151) 2007 09 05 (441) 2005 02 21
 (732) Fabryka Parkietów Biadki Spółka z o.o., Kobierno, PL.
 (540)



Kolor znaku: czarny, pomarańczowy, szary

(531) 26.4.11, 27.5.1, 29.1.13
 (510), (511) **19** boazerie, drewno budowlane, krokwie dachowe, deski, drewno obrobione, drewno użytkowe, tarcica, futryny drzwiowe niemetalowe, drzwi niemetalowe, forniry, łaty niemetalowe, ogrodzenia niemetalowe, okna niemetalowe, okna skrzynkowe, parkiety, płytki podłogowe niemetalowe, podłogi niemetalowe, podłogowe płyty parkietowe, sklejkki, **20** opakowania drewniane, **37** wynajem sprzętu budowlanego, usługi związane z lakierowaniem, usługi związane z malowaniem, usługi związane z tapetowaniem, usługi związane z posadzkarstwem, usługi związane z oblicowaniem ścian, **39** usługi związane z dostarczaniem towarów, usługi związane z wynajmowaniem magazynów, usługi związane z wynajmem środków transportu, transport samochodowy, wypożyczanie pojazdów, **40** usługi związane z obróbką drewna, usługi związane z impregnowaniem drewna.

(111) **207126** (220) 2005 01 25 (210) 290316
 (151) 2008 04 08 (441) 2005 05 02

(732) PEPCO POLAND Spółka z ograniczoną odpowiedzialnością, Poznań, PL.
(540)



Kolor znaku: biały, czerwony, niebieski, żółty
(531) 26.1.2, 26.13.25, 27.5.1, 29.1.14

(510), (511) **03** środki do prania i bielenia, środki czyszczące, pole-
rujące i ścierające, mydła, środki perfumeryjne, olejki eteryczne, ko-
smetyki, płyny do pielęgnacji włosów, środki do czyszczenia zębów, **21**
przybory kuchenne i gospodarstwa domowego nie ujęte w in-
nych klasach, grzebienie i gąbki, pędzle zawarte w tej klasie, sprzęt
do czyszczenia, wyroby ze szkła, fajansu i porcelany do gospodarstw, **24**
tkaniny i wyroby włókiennicze nie ujęte w innych-klasach, nakry-
cia na łóżka i stoły, bielizna pościelowa z papieru, **25** odzież i obu-
wie z tworzyw naturalnych i sztucznych, **27** dywany, chodniki, kili-
my, maty, słomianki, linoleum i inne wykładziny podłogowe, tapety
z wyjątkiem tapet z tkaniny, **28** gry i zabawki, artykuły gimnastyczne
i sportowe, ozdoby choinkowe, sprzęt wędkarski, karty do gry.

(111) **207127** (220) 2005 03 04 (210) 292009
(151) 2008 03 25 (441) 2005 06 13
(732) Polska Sieć Handlowa „Nasz Sklep” S.A., Rzeszów, PL.
(540)



Kolor znaku: żółty, niebieski, czerwony, biały
(531) 2.7.12, 27.5.1, 29.1.14

(510), (511) **03** artykuły chemii gospodarczej, w tym: barwniki do bie-
lizny i bielenia, pasty do butów, pasty do podłogi i mebli, preparaty
do przetykania rur odpływowych, płyny do mycia szyb, papier ści-
erny, proszki do prania, płyny do płukania, pumeks, soda wybielająca,
sole wybielające, środki do prania, środki do konserwowania podłóg
i mebli, środki do czyszczenia, wosk do parkietów, wywabiacze plam,
kosmetyki, w tym: barwniki kosmetyczne, chusteczki nasączone płyn-
nami kosmetycznymi, dezodoranty do użytku osobistego, depilato-
ry i preparaty do depilacji, kremy kosmetyczne, lakiery do paznokci,
lakiery do włosów, lotony do włosów i do celów kosmetycznych, ma-
seczki kosmetyczne, mlecza kosmetyczne, mydła, olejki do celów
kosmetycznych, pomadki do ust, preparaty kosmetyczne do piel-
ęgnacji skóry, puder do makijażu, rzęsy sztuczne, szampony, wazelina
kosmetyczna, wata do celów kosmetycznych, woda kolońska, woda
toaletowa, woda zapachowa, wosk do depilacji, **05** odświeżacze po-
wietrza, środki przeciwmolowe, **07** urządzenia do mycia podłóg i po-
sadzek, **21** szczotki klozetowe, ścierki do mycia podłóg i posadzek,
mopy i osprzęt zawarty w klm 21 do mycia podłóg i posadzek, **29** be-
kon, bita śmietana, buliony, cebula konserwowa, chrupki ziemni-
aczane i owocowe, daktyle, filety rybne, flaki, galaretki jadalne, groch
konserwowy, grzyby konserwowane, homary nieżywe, jaja, jogurt,
kapusta kiszona, kaszanka, kawior, kefir, kiełbasy, koncentrat pom-
idorowy, konfitury, konserwy mięsne, konserwy rybne, konserwy
z owocami i warzywami, korniszony, krewetki nieżywe, krokiety spo-
żywcze, langusty nieżywe, łosoś, łój spożywczy, małe nieżywe, mar-
molady, masło, margaryna, mięso, mięso z drobiu, mleko, mlecze
produkty, mrożone warzywa i owoce, mrożone mieszanki warzywne
i owocowe, mrożone mieszanki warzywne z mięsem, mrożone da-
nia warzywne i warzywno-mięsne, mrożone dania gotowe, mrożone
wyroby garmażeryjne zawarte w klm 29, oleje jadalne, orzechy spre-
parowane, ostrygi nieżywe, owoce konserwowane, owoce smażone,

przecier pomidorowy, pulpa owocowa, rodzynki suche, rosół, ryby,
ryby konserwowane, sałatki owocowe i warzywne, sardynki, sery,
smalec, sosy mięsne, szynka, śledzie, tłuszcze jadalne, warzywa go-
towane, wędliny, zupy, żelatyna do celów spożywczych, mięso i ryby
solone, paszтет mięsny, **30** aromaty do żywności, biszkopty, prepa-
raty usztywniające do bitej śmietany, budynie, bułeczki słodkie, buł-
ki, chleb, ciasta, ciastka, cukier, cukierki, czekolada, drożdże, gałka
muszkatołowa, grysiki, herbata, herbatniki, imbir, jogurt mrożony,
kakao, kasze spożywcze, kawa, keczup, kukurydza mielona i prażo-
na, kukurydziane płatki i mąka, lody spożywcze, majonezy, makaro-
ny spożywcze, miód, musztarda, mleczne napoje, naleśniki, pieprz,
przyprawy do celów spożywczych, ryż, sago, słodczyce, sosy pomido-
rowe, sól kuchenna, suchary, wafle, wyroby cukiernicze, **31** : buraki,
dynie, jagody (owoce), ogórki, orzechy, owoce cytrusowe, sałata, wa-
rzywa świeże, owoce świeże, ziemniaki, **32** esencje do produkcji na-
pojów, ekstrakty owocowe bezalkoholowe, koktajle bezalkoholowe,
lemoniady, napoje bezalkoholowe, nektary owocowe i warzywne,
piwo, soki owocowe, soki warzywne, syropy do napojów, woda ga-
zowana, woda mineralna, woda stołowa i sodowa, **33** alkohole, bran-
dy, gin, ekstrakty alkoholowe, esencje alkoholowe, koktajle, likiery,
miód pitny, rum, wino, wódka, **34** cygara, cygaretki, cygarniczki do
papierosów, fajki, filtry papierosowe, papierosy, tabaka, tytoń, zapal-
ki, zapalniczki dla palaczy, **35** zgrupowanie na rzecz osób trzech
różnych towarów, w tym artykułów chemii gospodarczej, kosmety-
ków, mięs i przetworów mięsnych, produktów zamrożonych, pro-
duktów mlecznych, ryb i przetworów rybnych, tłuszczy, przetworów
mącznych i zbożowych, warzyw i owoców, wyrobów cukierniczych,
słodczych, napojów alkoholowych i bezalkoholowych, papierosów
i wyrobów tytoniowych, pozwalające nabywcy wygodnie je oglądać
i kupować w sklepach, hurtowniach oraz na stronie internetowej, or-
ganizowanie wystaw w celach reklamowych i handlowych, reklama,
rozprowadzanie materiałów reklamowych, reklama radiowa, telewi-
zyjna i prasowa.

(111) **207128** (220) 2005 03 21 (210) 292769
(151) 2008 03 03 (441) 2005 06 27
(732) „KDM” Spółka z o.o., Sieniawka, PL.
(540)



Kolor znaku: granatowy, biały, czerwony
(531) 26.3.1, 27.5.1, 29.1.12

(510), (511) **35** prowadzenie punktów sprzedaży hurtowej i detaliz-
nej paliw płynnych, benzyny, oleju napędowego, oleju opałowego
oraz akcesoriów i części zamiennych do pojazdów mechanicznych,
37 naprawa, serwisowanie, obsługa, mycie, czyszczenie, polerowa-
nie i smarowanie pojazdów, usługi stacji obsługi pojazdów, **42** eks-
pertyzy z zakresu ochrony środowiska, doradztwo w zakresie ochro-
ny środowiska.

(111) **207129** (220) 2005 04 26 (210) 294264
(151) 2008 06 20 (441) 2005 08 08
(732) Fareed Khalaf Sons Company, Amman, JO.
(540)



Kolor znaku: żółty, czerwony, czarny, biały
(531) 26.4.8, 27.5.1, 28.1.0, 29.1.14

(510), (511) **29** mięso, ryby, drób, dziczyzna, ekstrakty mięsne, konserwowane, suszone i gotowane owoce i warzywa, galaretki jadalne, dżemy, kompoty, jaja, mleko, produkty mleczne, oleje i tłuszcze jadalne.

(111) **207130** (220) 2005 05 06 (210) 294651
(151) 2007 07 09 (441) 2005 08 08

(732) Soci t  des Produits Nestl  S.A., Vevey, CH.

(540) PILLO

(510), (511) **30**  niadaniowe preparaty zbozowe, muesli, p tki kukurydziane, batony zbozowe, zboza gotowe do spozycia, preparaty zbozowe.

(111) **207131** (220) 2005 05 17 (210) 295158
(151) 2008 04 18 (441) 2005 08 22

(732) SZI-BO Export Import Bożena Lewicka, P ock, PL.

(540)



Kolor znaku: bordowy,  zoty i odcienie, czarny

(531) 1.15.24, 26.15.13, 27.5.1, 29.1.13

(510), (511) **05** herbata lecznicza, **30** herbata.

(111) **207132** (220) 2006 03 06 (210) 307000
(151) 2008 06 27 (441) 2006 06 12

(732) „FRUKT” Sp lka z o.o., Tarn w, PL.

(540)



Kolor znaku: biały, czerwony, czarny

(531) 26.1.2, 27.5.1, 29.1.13

(510), (511) **29** bita  mietana, buliony i ich koncentraty, chrupki ziemniaczane, daktyle, grzyby konserwowane, kapusta kwaszona, kawior, konfitury, korniszony, korniszony z jarzynami w occie, margaryny i marmolady, masła, masło kremowe, migdały spreparowane, mleczne produkty, mleko, napoje mleczne lub z przewagą mleka, olej z oliwek jadalny, oleje jadalne, oliwki konserwowane, orzechy kokosowe suszone, orzechy spreparowane, orzeszki arachidowe preparowane, galaretki owocowe, owoce konserwowane, owoce konserwowane w alkoholu, owoce mrożone, pasty do kanapek zawierające tłuszcz, pasztety, pektyna do cel w spozywczych, pikle, potrawy na bazie ryb, puree z pomidor w, pulpa owocowa, rodzynki suche, rosoły, rośliny strączkowe konserwowane, ryby konserwowane, sałatki owocowe, sałatki warzywne,  ledzie, tłuszcze jadalne, tuńczyk, warzywa konserwowane, warzywa suszone, zupy,  elatyna do cel w spozywczych,  ywno c solona, dżemy, przecier jabłkowy, mięso, mięso ekstrakty, mięso galaretki, mięso konserwowane, mięso puszkowane, mięso solone, mięso wieprzowe, dr b nieżywy, dziczyzna nieżywa, wieprzowina, kielbasy, kaszanka, bekon, flaki, konserwy mięsne, smalec, szynka, wątr bka,  mietana, kefir, jogurt, filety rybne, potrawy rybne,  ywno c produkowana z ryb, skorupiaki nieżywe, ryby nieżywe, konserwy rybne, anchois, homary nieżywe, krewetki nieżywe,  oso , małe nieżywe, ostrygi nieżywe, masło czekoladowe, jaja, zupy jarzynowe, przetwory jarzynowe, koncentrat pomidorowy, fasolka konserwowa, groszek konserwowy, owoce kandyzowane, wi rki kokosowe, krokiety spozywcze, sk rki owocowe, przecier pomidorowy, sok pomidorowy do cel w kulinarnych, **30** biszkopty, budynie, ciasta, ciasta i ciasteczka, ciasta w proszku, cukier, cukier kandyzowany do cel w spozywczych, cukierki, cykoria jako substytut kawy, czekolada, drożdże, glukoza do cel w spozywczych, grysiki, guma do  ucia, her-

bata, kakao, karmelki, kasze spozywcze, kawa, keczup, kleik spozywczy na bazie mleka, mąka kukurydziana, kukurydza mielona, kukurydza prażona, kukurydza pop-corn, kuskus, lody, majonez, makarony, mąka spozywca, mi d, musztarda, napoje na bazie czekolady, napoje na bazie kakao, napoje na bazie kawy, ocet, wyroby cukiernicze na bazie orzech w arachidowych, produkty spozywcze na bazie owsa, pizza, p tki kukurydziane, przyprawy, ryż, skrobia do cel w spozywczych, sody, sody, sody do choinkę, sody do sałatek, sody pomidorowe, s l kuchenna, substytuty kawy, suchary, wafle, wyroby cukiernicze, produkty zbozowe, mąka ziemniaczana do cel w spozywczych, sody do mięsa, bułeczki s dkie, bułka tarta, bułki, pieczywo bukowe, chałwa, chleb, chleb bezdrożdżowy, gofry, kasza manna, muesli, napoje czekoladowe z mlekiem, napoje kakaowe z mlekiem, napoje kawowe z mlekiem, napoje na bazie herbaty, paszteciki, pomadki, pastylki, puddingi, naleśniki, pieczywo imbirowe, piernik, p tki, p tki owsiane, p tki zbozowe, potrawy na bazie mąki, krakersy, herbatniki, goździki, gałka muszkatołowa, pieprz, imbir, ziele angielskie, herbata mrożona, sody do ssania, sody, sody do polewania deser w, sorbety lodowe, spaghetti, substytuty kawy, wanilia, **32** lemoniady, napoje bezalkoholowe, napoje musujące, piwo, soki owocowe, soki warzywne, sok pomidorowy, syropy do napoj w, woda, woda gazowana, woda mineralna, koktajle bezalkoholowe, napoje izotoniczne, nektary owocowe, soki jabłkowe, sorbety jako napoje, **35** badanie rynku, dekorowanie wystaw sklepowych, udzielanie profesjonalnych konsultacji dotyczĄcych franchisingu, usługi konsultacyjne w zakresie projektowania wn trz sklep w i rozmieszczania w nich towar w, wypożyczenie maszyn i urzĄdzeń dla biura, doradztwo w zakresie organizowania i prowadzenia działalno ci gospodarczej, doradztwo w zakresie zarzĄdzania personalnego, rozpowszechnianie ogłoszeń reklamowych, reklama os b trzecich, organizowanie wystaw w celach handlowych lub reklamowych, pokazy towar w, dystrybucja, rozpowszechnianie materiał w reklamowych takich jak próbki, druki, prospekty, broszury, prowadzenie agencji reklamowych, produkcja reklam telewizyjnych, radiowych, kinowych, działalno c rachunkowo-księgowo, zgrupowanie na rzecz os b trzecich r żnych towar w pozwalające nabywcy wygodnie je oglĄdać i kupować we wszelkiego rodzaju sklepach, hurtowniach oraz domach wysyłkowych, takie towary jak: bita  mietana, buliony i ich koncentraty, chrupki ziemniaczane, daktyle, grzyby konserwowane, kapusta kwaszona, kawior, konfitury, korniszony, korniszony z jarzynami w occie, margaryny, marmolady, masła, masło kremowe, migdały spreparowane, mleczne produkty, mleko, napoje mleczne lub z przewagą mleka, olej z oliwek jadalny, oleje jadalne, oliwki konserwowane, orzechy kokosowe suszone, orzechy spreparowane, orzeszki arachidowe preparowane, galaretki owocowe, owoce konserwowane, owoce konserwowane w alkoholu, owoce mrożone, pasty do kanapek zawierające tłuszcz, pasztety, pektyna do cel w spozywczych, pikle, potrawy na bazie ryb, puree z pomidor w, pulpa owocowa, rodzynki, rosoły, rośliny strączkowe konserwowane, ryby konserwowane, sałatki owocowe, sałatki warzywne,  ledzie, tłuszcze jadalne, tuńczyk, warzywa konserwowane, warzywa suszone, zupy,  elatyna do cel w spozywczych,  ywno c solona, dżemy, przecier jabłkowy, mięso, mięso ekstrakty, mięso galaretki, mięso konserwowane, mięso puszkowane, mięso solone, mięso wieprzowe, dr b nieżywy, dziczyzna nieżywa, wieprzowina, kielbasy, kaszanka, bekon, flaki, konserwy mięsne, smalec, szynka, wątr bka,  mietana, kefir, jogurt, filety rybne, potrawy rybne,  ywno c produkowana z ryb, skorupiaki nieżywe, ryby nieżywe, konserwy rybne, anchois, homary nieżywe, krewetki nieżywe,  oso , małe nieżywe, ostrygi nieżywe, masło czekoladowe, jaja, zupy jarzynowe, przetwory jarzynowe, koncentrat pomidorowy, fasolka konserwowa, groszek konserwowy, owoce kandyzowane, wi rki kokosowe, krokiety spozywcze, sk rki owocowe, przecier pomidorowy, sok pomidorowy do cel w kulinarnych, biszkopty, budynie, ciasta, ciasta i ciasteczka, ciasta w proszku, cukier, cukier kandyzowany do cel w spozywczych, cukierki, cykoria jako substytut kawy, czekolada, drożdże, glukoza do cel w spozywczych, grysiki, guma do  ucia, herbata, kakao, karmelki, kasze spozywcze, kawa, keczup, kleik spozywczy na bazie mleka, mąka kukurydziana, kukurydza mielona, kukurydza prażona, kukurydza pop-corn, kuskus, lody, majonez, makarony, mąka spozywca, mi d, musztarda, napoje na bazie czekolady, napoje na bazie kakao, napoje na bazie kawy, ocet, wyroby cukiernicze na bazie orzech w arachidowych, produkty spozywcze na bazie owsa, pizza, p tki kukurydziane, przyprawy, ryż, skrobia do cel w spozywczych, sody, sody do choinkę, sody do sałatek, sody do polewania deser w, sorbety lodowe, spaghetti, substytuty kawy, suchary, wafle, wyroby cukiernicze, produkty zbozowe, mąka ziemniaczana do cel w spozywczych, sody do mięsa, bułeczki

słodkie, bułka tarta, bułki, pieczywo bukowe, chałka, chleb, chleb drożdżowy, gofry, kasza manna, muesli, napoje czekoladowe z mlekiem, napoje kakaowe z mlekiem, napoje kawowe z mlekiem, napoje na bazie herbaty, paszteciki, pomadki, pastylki, puddingi, naleśniki, pieczywo imbirowe, piernik, placki, płatki owsiane, płatki zbożowe, potrawy na bazie mąki, krakersy, herbatniki, goździki, gałka muszkatołowa, pieprz, imbir, ziele angielskie, herbata mrożona, słodczyce do ssania, sosy, sosy do polewania deserów, sorbety lodowe, spaghetti, substytuty kawy, wanilia, lemoniady, napoje bezalkoholowe, napoje musujące, piwo, soki owocowe, soki warzywne, sok pomidorowy, syropy do napojów, woda, woda gazowana, woda mineralna, koktajle bezalkoholowe, napoje izotoniczne, nektary owocowe, soki jabłkowe, sorbety jako napoje.

(111) **207133** (220) 2006 09 20 (210) 315706
 (151) 2008 05 09 (441) 2006 12 27
 (732) Stołeczne Przedsiębiorstwo Handlu Wewnętrznego,
 Warszawa, PL.
 (540) EMIDECO

(510), (511) **35** prowadzenie hurtowni, sklepu lub sieci sklepów detalicznych w tym za pośrednictwem internetu, w zakresie następujących towarów: sprzęt oświetleniowy, w tym lampy, abażury, klosze, urządzenia i instalacje do oświetlenia, meble biurowe, wypoczynkowe, sypialniane, stołowe, kuchenne, łazienkowe i ogrodowe, meble drewniane, z tworzywa sztucznego, metalowe, z rattanu, bambusa, tapicerowane, materace, poduszki, pościel, kosze, kwietniki, półki, wieszaki, lustra, obrazy, ramy do obrazów, karnisze, żaluzje drewniane, rolety, firany, zasłony, kotary, kapy, narzuty, bielizna stołowa i pościelowa, tkaniny obiciowe, tapety tekstylne, obrusy, pokrowce, rolety i markizy tekstylne, dywany, wykładziny, prezentacja pełnej oferty handlowej w internecie, reklama, wynajmowanie powierzchni na cele reklamowe, organizowanie wystaw i pokazów w zakresie wyposażenia wnętrz, doradztwo w handlu meblami, zarządzanie miejscami wystawowymi, administrowanie i zarządzanie centrami handlowymi, pozyskiwanie danych do komputerowych baz danych, komputerowe zarządzanie plikami, **36** wynajmowanie i inne formy udostępniania nieruchomości, lokali użytkowych i miejsc sprzedażowych, **37** usługi montażowe, remontowe, instalacyjne, serwis sprzedawanego sprzętu, usługi związane z wyposażaniem budynków, sprzątanie obiektów, **39** wynajmowanie magazynów, wynajmowanie miejsc parkingowych, usługi transportowe, **42** wzornictwo przemysłowe, projektowanie wnętrz.

(111) **207134** (220) 2006 09 20 (210) 315709
 (151) 2008 05 09 (441) 2006 12 27
 (732) Stołeczne Przedsiębiorstwo Handlu Wewnętrznego,
 Warszawa, PL.
 (540)



Kolor znaku: jasnoszary, ciemnoszary, biały
 (531) 27.5.1, 29.1.12

(510), (511) **35** prowadzenie hurtowni, sklepu lub sieci sklepów detalicznych w tym za pośrednictwem internetu, w zakresie następujących towarów: sprzęt oświetleniowy, w tym lampy, abażury, klosze, urządzenia i instalacje do oświetlenia, meble biurowe, wypoczynkowe, sypialniane, stołowe, kuchenne, łazienkowe i ogrodowe, meble drewniane, z tworzywa sztucznego, metalowe, z rattanu, bambusa, tapicerowane, materace, poduszki, pościel, kosze, kwietniki, półki, wieszaki, lustra, obrazy, ramy do obrazów, karnisze, żaluzje drewniane, rolety, firany, zasłony, kotary, kapy, narzuty, bielizna stołowa i pościelowa, tkaniny obiciowe, tapety tekstylne, obrusy, pokrowce, rolety i markizy tekstylne, dywany, wykładziny, prezentacja pełnej oferty handlowej w internecie, reklama, wynajmowanie powierzchni na cele reklamowe, organizowanie wystaw i pokazów w zakresie wyposażenia wnętrz, doradztwo w handlu meblami, zarządzanie miejscami wystawowymi, administrowanie i zarządzanie centrami handlowymi, pozyskiwanie danych do komputerowych baz danych, komputerowe zarządzanie plikami, **36** wynajmowanie i inne formy udostępniania nieruchomości,

lokalni użytkowych i miejsc sprzedażowych, **37** usługi montażowe, remontowe, instalacyjne, serwis sprzedawanego sprzętu, usługi związane z wyposażaniem budynków, sprzątanie obiektów, **39** wynajmowanie magazynów, wynajmowanie miejsc parkingowych, usługi transportowe, **42** wzornictwo przemysłowe, projektowanie wnętrz.

(111) **207135** (220) 2006 09 20 (210) 315710
 (151) 2008 05 09 (441) 2006 12 27
 (732) Stołeczne Przedsiębiorstwo Handlu Wewnętrznego,
 Warszawa, PL.
 (540)



Kolor znaku: beżowy, biały, ciemnobrązowy

(531) 27.5.1, 29.1.13

(510), (511) **35** prowadzenie hurtowni, sklepu lub sieci sklepów detalicznych w tym za pośrednictwem internetu, w zakresie następujących towarów: sprzęt oświetleniowy, w tym lampy, abażury, klosze, urządzenia i instalacje do oświetlenia, meble biurowe, wypoczynkowe, sypialniane, stołowe, kuchenne, łazienkowe i ogrodowe, meble drewniane, z tworzywa sztucznego, metalowe, z rattanu, bambusa, tapicerowane, materace, poduszki, pościel, kosze, kwietniki, półki, wieszaki, lustra, obrazy, ramy do obrazów, karnisze, żaluzje drewniane, rolety, firany, zasłony, kotary, kapy, narzuty, bielizna stołowa i pościelowa, tkaniny obiciowe, tapety tekstylne, obrusy, pokrowce, rolety i markizy tekstylne, dywany, wykładziny, prezentacja pełnej oferty handlowej w internecie, reklama, wynajmowanie powierzchni na cele reklamowe, organizowanie wystaw i pokazów w zakresie wyposażenia wnętrz, doradztwo w handlu meblami, zarządzanie miejscami wystawowymi, administrowanie i zarządzanie centrami handlowymi, pozyskiwanie danych do komputerowych baz danych, komputerowe zarządzanie plikami, **36** wynajmowanie i inne formy udostępniania nieruchomości, lokali użytkowych i miejsc sprzedażowych, **37** usługi montażowe, remontowe, instalacyjne, serwis sprzedawanego sprzętu, usługi związane z wyposażaniem budynków, sprzątanie obiektów, **39** wynajmowanie magazynów, wynajmowanie miejsc parkingowych, usługi transportowe, **42** wzornictwo przemysłowe, projektowanie wnętrz.

(111) **207136** (220) 2006 09 20 (210) 315711
 (151) 2008 05 09 (441) 2006 12 27
 (732) Stołeczne Przedsiębiorstwo Handlu Wewnętrznego,
 Warszawa, PL.
 (540)



(531) 27.5.1

(510), (511) **35** prowadzenie hurtowni, sklepu lub sieci sklepów detalicznych w tym za pośrednictwem internetu, w zakresie następujących towarów: sprzęt oświetleniowy, w tym lampy, abażury, klosze, urządzenia i instalacje do oświetlenia, meble biurowe, wypoczynkowe, sypialniane, stołowe, kuchenne, łazienkowe i ogrodowe, meble drewniane, z tworzywa sztucznego, metalowe, z rattanu, bambusa, tapicerowane, materace, poduszki, pościel, kosze, kwietniki, półki, wieszaki, lustra, obrazy, ramy do obrazów, karnisze, żaluzje drewniane, rolety, firany, zasłony, kotary, kapy, narzuty, bielizna stołowa i pościelowa, tkaniny obiciowe, tapety tekstylne, obrusy, pokrowce, rolety i markizy tekstylne, dywany, wykładziny, prezentacja pełnej oferty handlowej w internecie, reklama, wynajmowanie powierzchni na cele reklamowe, organizowanie wystaw i pokazów w zakresie

wyposażenia wnętrz, doradztwo w handlu meblami, zarządzanie miejscami wystawowymi, administrowanie i zarządzanie centrami handlowymi, pozyskiwanie danych do komputerowych baz danych, komputerowe zarządzanie plikami, **36** wynajmowanie i inne formy udostępniania nieruchomości, lokali użytkowych i miejsc sprzedażowych, **37** usługi montażowe, remontowe, instalacyjne, serwis sprzedawanego sprzętu, usługi związane z wyposażaniem budynków, sprzątanie obiektów, **39** wynajmowanie magazynów, wynajmowanie miejsc parkingowych, usługi transportowe, **42** wzornictwo przemysłowe, projektowanie wnętrz.

(111) **207137** (220) 2006 11 03 (210) 317487
 (151) 2008 06 11 (441) 2007 02 05
 (732) Rafał Pyrczak, Kraków, PL.
 (540)



Kolor znaku: jasnoniebieski, ciemnoniebieski
 (531) 24.15.1, 24.17.7, 27.5.1, 29.1.4
 (510), (511) **35** reklama osób trzecich, a także prowadzenie interesów osób trzecich w ramach udzielonych pełnomocnictw w zakresie działalności radiowej, telewizyjnej lub kinowej, prowadzenie agencji reklamowych, produkcja reklam telewizyjnych, radiowych, kinowych, reprodukcja dokumentów, dokumentacji, organizowanie aukcji, prowadzenie domów aukcyjnych, usługi menedżerskie, pośrednictwo handlowe w zakresie produkcji reklam radiowych, telewizyjnych i kinowych, informacja handlowa, usługi rozlepiania plakatów reklamowych, uaktualnianie materiałów reklamowych, dystrybucja materiałów reklamowych, wypożyczanie materiałów reklamowych, zarządzanie zbiorami informatycznymi, usługi organizacji wystaw handlowych lub reklamowych, specjalistyczne doradztwo handlowe, organizowanie targów w celach handlowych lub reklamowych.

(111) **207138** (220) 2007 02 28 (210) 321968
 (151) 2008 06 09 (441) 2007 06 11
 (732) Tchibo Warszawa Spółka z ograniczoną odpowiedzialnością, Warszawa, PL.
 (540) Tchibo Family. Do wyboru, do koloru.
 (510), (511) **30** kawa i ekstrakty z kawy jako używki.

(111) **207139** (220) 2007 04 19 (210) 324190
 (151) 2008 06 24 (441) 2007 07 23
 (732) SOKOŁÓW Spółka Akcyjna, Sokołów Podlaski, PL.
 (540)



Kolor znaku: ciemnoczerwony, biały, żółty, pomarańczowy, czerwony, złoty, czarny
 (531) 1.15.5, 5.3.2, 25.1.15, 25.5.3, 26.11.2, 27.5.1, 29.1.15
 (510), (511) **29** mięso, drób, wędliny, wyroby drobiarskie.

(111) **207140** (220) 2007 04 19 (210) 324191
 (151) 2008 06 24 (441) 2007 07 23
 (732) SOKOŁÓW Spółka Akcyjna, Sokołów Podlaski, PL.

(540)



Kolor znaku: czerwony, złoty, czarny, biały, różowy, żółty, zielony, brązowy
 (531) 5.3.2, 5.9.15, 5.9.21, 8.5.1, 25.1.15, 25.5.6, 27.5.1, 29.1.15
 (510), (511) **29** wędliny.

(111) **207141** (220) 2001 08 24 (210) 240047
 (151) 2008 03 14 (441) 2002 02 25
 (732) Lightcom Spółka z o.o., Lublin, PL.
 (540)



Kolor znaku: biały, niebieski, czerwony
 (531) 27.5, 29.1
 (510), (511) **36** emisja kart kredytowych, doradztwo w sprawach finansowych, informacje z dziedziny finansów i bankowości, zarządzanie majątkiem, usługi w dziedzinie finansów, działalność finansowa i kredytowa, udzielanie kredytów ratalnych, zawieranie umów lokat kapitałowych, usługi w dziedzinie inwestycji kapitałowych, operacje bankowe, finansowe i walutowe, pośrednictwo finansowe, finansowanie zakupów ratalnych w umowach leasingowych, transfer elektroniczny środków finansowych, **41** edukacja i nauczanie, gry na pieniądze, obsługa gier w systemie on-line, obsługa sal gier, usługi prowadzenia kasyna gier, kursy i nauczanie korespondencyjne, organizowanie loterii, obsługa nieprzesyłanych publikacji elektronicznych on-line, organizowanie i prowadzenie: konferencji, kongresów, pracowni specjalistycznych, seminariów, sympozjów, zjazdów oraz konkursów edukacyjnych lub rozrywkowych, publikacja elektroniczna książek i periodyków on-line, publikowanie tekstów innych niż reklamowe, usługi rozrywkowe, w tym także w zakresie produkcji telewizyjnych programów rozrywkowych.

(111) **207142** (220) 2004 09 01 (210) 284924
 (151) 2008 03 25 (441) 2004 12 13
 (732) HEVA Spółka Jawna Danuta Kołodziejczyk, Adam Żytkiewicz, Wrocław, PL.
 (540)



Kolor znaku: niebieski
 (531) 27.5.1, 29.1.4
 (510), (511) **35** zgrupowanie na rzecz osób trzecich artykułów, pozwalające nabywcy wygodnie je oglądać i kupować w sklepach z przewagą żywności, napojów i wyrobów tytoniowych takich jak: mięso, ryby, drób, dziczyzna, owoce i warzywa świeże, konserwowane, suszone i gotowane, galaretki, dżemy i kompoty, mleko i produkty mleczne, jadalne oleje i tłuszcze, konserwy, pikle, sosy do sałat, przyprawy, produkty zbożowe, kawa, herbata, kakao, wyroby piekarnicze i cukiernicze, słodycze, lody, cukier, miód, drożdże, proszki do pieczenia, nasiona, rośliny i naturalne kwiaty, pokarm dla zwierząt, wody mineralne gazowane i niegazowane, napoje bezalkoholowe, syropy, preparaty do przygotowywania napojów, piwo, soki owocowe, napoje alkoholowe niskoprocentowe i wysokoprocentowe, wina, wódki, likiery, brandy, tytoń, wyroby tytoniowe, papierosy, cygara, artykuły dla palących, zapałki, zapalniczki, środki do prania i wybie-

lania, środki do czyszczenia, polerowania, odtłuszczania i ścierania, mydła, produkty perfumeryjne, olejki eteryczne, kosmetyki, dezodoranty, środki do pielęgnacji włosów, środki do czyszczenia zębów, pasty do obuwia, produkty higieniczne, pieluszki jednorazowe, żywność dla niemowląt, plastry i materiały opatrunkowe, środki dezynfekcyjne, preparaty do golenia, grzebienie, szczotki, gąbki, ściereczki do czyszczenia, zmywania i polerowania, czasopisma, opakowania i folie do żywności, papier toaletowy.

(111) **207143** (220) 2005 05 17 (210) 295159
(151) 2008 04 18 (441) 2005 08 22
(732) SZI-BO Export Import Bożena Lewicka, Płock, PL.
(540)



Kolor znaku: zielony i odcienie, złoty i odcienie, czarny
(531) 1.15.24, 26.15.13, 27.5.1, 29.1.13
(510), (511) **05** herbata lecznicza, **30** herbata.

(111) **207144** (220) 2005 05 18 (210) 295200
(151) 2007 09 04 (441) 2005 08 22
(732) Avanti H.A. Żołądkowscy sp.j., Poznań, PL.
(540) TELEAVANTI

(510), (511) **35** wynajem dystrybutorów automatycznych, wynajmowanie miejsc na umieszczanie ogłoszeń lub reklam, rozpowszechnianie materiałów reklamowych poprzez ulotki, prospekty, druki, próbki, reklama za pośrednictwem sieci komputerowej, wynajmowanie powierzchni na cele reklamowe, reklama, reklamy korespondencyjne, reklamy prasowe, rozpowszechnianie ogłoszeń reklamowych, **39** dostarczanie towarów, **40** konserwowanie napojów i żywności, **41** organizowanie bali, organizacja i obsługa konferencji, organizacja i obsługa kongresów, organizowanie zawodów sportowych, organizowanie przyjęć, organizowanie i prowadzenie sympozjów, organizowanie i prowadzenie seminariów, organizowanie i prowadzenie kongresów, organizowanie i prowadzenie konferencji, planowanie przebiegu przyjęć na imprezach rozrywkowych, **43** przygotowywanie żywności i napojów na zamówienie oraz ich dostawa, kawiarnie, restauracje, restauracje samoobsługowe, stołówki, wypożyczanie krzeseł, stołów, bielizny stołowej i szklanej zastawy stołowej, bary szybkiej obsługi.

(111) **207145** (220) 2005 05 24 (210) 295516
(151) 2007 11 30 (441) 2005 09 05
(732) Ernst & Young S.A., Warszawa, PL.
(540) marka

(510), (511) **09** publikacje elektroniczne, publikacje elektroniczne dotyczące własności intelektualnej, **16** publikacje, książki, czasopisma, gazety, druki, materiały do nauczania, materiały szkoleniowe i instruktażowe, w szczególności dotyczące własności intelektualnej, **35** reklama i promocja, badanie rynku, wycena działalności handlowej, ekspertyzy w zakresie działalności gospodarczej, informacja o powyższych usługach, **41** organizowanie i prowadzenie konferencji, seminariów, szkoleń, imprez, spotkań, w szczególności dotyczących własności intelektualnej, informacja o powyższych usługach, **42** usługi dotyczące ochrony własności intelektualnej, doradztwo w zakresie własności intelektualnej, działalność badawczo-rozwojowa w zakresie własności intelektualnej, badania dotyczące pozycji znaków towarowych i marek na rynku, opracowywanie metod oceny statusu marek i znaków towarowych, wycena wartości niematerialnych i prawnych, ekspertyzy prawne i techniczne w zakresie własności intelektualnej, rankingi związane z własnością intelektualną, rankingi znaków towarowych i marek, rankingi wartości znaków towarowych i marek, wydawanie certyfikatów właścicielom marek i znaków towarowych, informacja o powyższych usługach.

(111) **207146** (220) 2005 06 15 (210) 296518
(151) 2007 07 18 (441) 2005 09 19
(732) Bartków Zygmunt, Warszawa, PL.

(540) BIT
(510), (511) **01** środki chemiczne do przemysłu, materiały klejące do celów przemysłowych, spoiwa do betonu, surowce chemiczne, **17** żywice sztuczne, żywice syntetyczne, żywice sztuczne (półprodukty), żywice syntetyczne (półprodukty), **19** zaprawy budowlane, zaprawy żywiczne do budownictwa, zaprawy żywiczne kotwiące, konstrukcyjne elementy niemetalowe do budownictwa za wyjątkiem ścianek działowych (przepierzeń), budowlane materiały niemetalowe za wyjątkiem ścianek działowych (przepierzeń), zbrojenia klejące dla budownictwa.

(111) **207147** (220) 2005 07 06 (210) 297455
(151) 2007 07 09 (441) 2005 10 17
(732) GOMI DECOR Sp. z o.o., Piotrków Trybunalski, PL.
(540)



Kolor znaku: biały, czarny, żółty, bordowy
(531) 3.1.1, 3.1.2, 24.1.5, 27.5.1, 29.1.14

(510), (511) **24** artykuły dekoracyjne z materiałów włókienniczych, w tym bielizna pościelowa, bielizna stołowa, bieżniki stołowe, franki, gobeliny, kapy, kilimy, koce, kołdry, narzuty na fotel, narzuty na łóżko, obicia ścienne, obrazy na tkaninie przed oprawieniem, obrusy, okładziny do mebli, poszewki, pościel, ręczniki, serwetki, sznury i taśmy do obszycia, tkaniny, zasłony.

(111) **207148** (220) 2005 07 07 (210) 297530
(151) 2007 06 12 (441) 2005 10 17
(732) Société des Produits Nestlé S.A., Vevey, CH.
(540) ESPIRO

(510), (511) **30** kawa, ekstrakty kawy, kawa mrożona, napoje i produkty na bazie kawy, substytuty kawy, ekstrakty substytutów kawy, napoje i produkty na bazie substytutów kawy, kakao, napoje i produkty na bazie kakao, czekolada, produkty czekoladowe, napoje i produkty na bazie czekolady, słodczyce, cukierki, ciasta, ciasteczka, wafle, budyń, lody, sorbety, mrożone słodczyce, mrożone ciasta, mrożone desery i mrożone jogurty.

(111) **207149** (220) 2005 07 18 (210) 297910
(151) 2007 06 15 (441) 2005 10 31
(732) HARMONY Polska Robert Obara, Kielce, PL.
(540)



(531) 4.5.5, 26.1.1
(510), (511) **25** odzież, w tym odzież sportowa.

(111) **207150** (220) 2005 07 24 (210) 298137
(151) 2008 04 25 (441) 2005 10 31
(732) Firma Handlowo-Usługowa „HOT-BOX” Rafał Hubert Frania, Kraków, PL.
(540)



Kolor znaku: czerwony, niebieski
(531) 27.5.1, 29.1.12

(510), (511) **19** wyroby stolarskie i ciesielskie dla budownictwa, **35** zgrupowanie na rzecz osób trzecich towarów pozwalające nabywcy na ich swobodne oglądanie i kupowanie w sklepie lub hurtowni z artykułami przemysłowymi, w tym materiałami budowlanymi, wyposażeniem sanitarnym, hydraulicznym i grzewczym, saunami, instalacjami wodno-kanalizacyjnymi, wyrobami metalowymi, farbami, szkłem, elektrycznym sprzętem gospodarstwa domowego, artykułami radiowo-telewizyjnymi, instrumentami muzycznymi, meblami, sprzętem oświetleniowym, artykułami użytku domowego, kosmetykami i perfumami, reklama, agencja importowo-eksportowa, **36** usługi deweloperskie w zakresie: finansowania inwestycji, doradztwa w sprawach finansowych, pośrednictwa w kredytowaniu związanym z pozyskiwaniem gruntu i budowaniem, wyceną oraz obrotem nieruchomości mieszkalnych i użytkowych, **37** wykonywanie wszelkich budowlanych robót wykończeniowych, instalacji centralnego ogrzewania, wentylacyjnych, klimatyzacyjnych, wodno-kanalizacyjnych, gazowych, elektrycznych, instalowanie, naprawa i konserwacja wytwornic pary, saun, kapsuł i wanien SPA, kabin Infra-Red, wznoszenie obiektów wszelkiego typu, serwis maszyn, urządzeń i pojazdów mechanicznych.

(111) **207151** (220) 2005 07 25 (210) 298217
 (151) 2007 08 08 (441) 2005 10 31
 (732) Société des Produits Nestlé S.A., Vevey, CH.
 (540)



Kolor znaku: żółty, zielony, czerwony, niebieski, biały
 (531) 1.15.1, 3.1.14, 5.7.2, 6.19.1, 8.1.9, 29.1.12
 (510), (511) **05** żywność dla niemowląt, w szczególności ciasteczka, biszkopty, herbatniki, **30** słodczyce, wyroby cukiernicze i piekarnicze.

(111) **207152** (220) 2005 08 01 (210) 298482
 (151) 2007 06 22 (441) 2005 11 14
 (732) Agencja Reklamowo-Handlowa „CMYK” Spółka z o.o., Kielce, PL.
 (540) IMPALA
 (510), (511) **25** odzież, w tym odzież sportowa.

(111) **207153** (220) 2005 08 30 (210) 299482
 (151) 2007 09 28 (441) 2005 12 12
 (732) Radio ZET Sp. z o.o., Warszawa, PL.
 (540) radio zet czule granie

(510), (511) **09** płyty i dyski z nagraniami, **16** papier i artykuły papierniczne, publikacje drukowane, afisze, prospekty, katalogi, broszury, naklejki i nalepki, periodyki, czasopisma, materiały szkoleniowe i instruktażowe, kalendarze, papeteria, galanteria papiernicza, materiały piśmienne, artykuły biurowe, **35** agencja reklamowa, prowadzenie reklamy i promocji osób trzecich, badanie rynku i opinii publicznej, opracowywanie i produkcja reklam prasowych, radiowych i telewizyjnych, usługi reklamowe, dystrybucja i rozpowszechnianie programów i materiałów reklamowych, informacja handlowa i biznesowa, doradztwo, zarządzanie i pomoc w działalności gospodarczej, organizacja wystaw handlowych lub reklamowych, zdobywanie informacji, przetwarzanie informacji, zarządzanie zbiorami informatycznymi, obrót programami, **38** agencja informacyjna, opracowywanie i przekazywanie wiadomości, komunikacja telefoniczna, organizowanie i rozpowszechnianie programów edukacyjnych i rozrywkowych (transmisja), rozpowszechnianie programów radiowych i telewizyjnych, prowadzenie i organizowanie transmisji, retransmisji programów, **41** organizowanie konkursów edukacyjnych i rozrywkowych, rozrywka prasowa, radiowa i telewizyjna, organizacja czasu wolnego, produkcja i organizowanie widowisk, pokazów, spektakli, koncertów

i imprez rozrywkowych oraz kulturalnych, organizowanie imprez sportowych, udostępnianie nagranych nośników obrazu i dźwięku, wypożyczanie nagrań, usługi w zakresie opracowywania reportaży, usługi w zakresie opracowywania tłumaczeń, agencja impresaryjna, agencja artystyczna, produkcja i montaż programów radiowych i telewizyjnych, **42** zarządzanie prawami autorskimi do utworów literackich, publicystycznych, naukowych, muzycznych, słowno-muzycznych, audialnych w zakresie reprodukcji, wprowadzania do obrotu, zwielokrotniania i rozpowszechniania, usługi w zakresie doradztwa oraz opracowywania ekspertyz i raportów naukowo-badawczych w dziedzinie mediów.

(111) **207154** (220) 2005 08 30 (210) 299483
 (151) 2007 09 28 (441) 2005 12 12
 (732) Radio ZET Sp. z o.o., Warszawa, PL.
 (540)

RadioZET
 czule granie

Kolor znaku: niebieski, czerwony

(531) 27.5.1, 29.1.12
 (510), (511) **09** płyty i dyski z nagraniami, **16** papier i artykuły papierniczne, publikacje drukowane, afisze, prospekty, katalogi, broszury, naklejki i nalepki, periodyki, czasopisma, materiały szkoleniowe i instruktażowe, kalendarze, papeteria, galanteria papiernicza, materiały piśmienne, artykuły biurowe, **35** agencja reklamowa, prowadzenie reklamy i promocji osób trzecich, badanie rynku i opinii publicznej, opracowywanie i produkcja reklam prasowych, radiowych i telewizyjnych, usługi reklamowe, dystrybucja i rozpowszechnianie programów i materiałów reklamowych, informacja handlowa i biznesowa, doradztwo, zarządzanie i pomoc w działalności gospodarczej, organizacja wystaw handlowych lub reklamowych, zdobywanie informacji, przetwarzanie informacji, zarządzanie zbiorami informatycznymi, obrót programami, **38** agencja informacyjna, opracowywanie i przekazywanie wiadomości, komunikacja telefoniczna, organizowanie i rozpowszechnianie programów edukacyjnych i rozrywkowych (transmisja), rozpowszechnianie programów radiowych i telewizyjnych, prowadzenie i organizowanie transmisji, retransmisja programów, **41** organizowanie konkursów edukacyjnych i rozrywkowych, rozrywka prasowa, radiowa i telewizyjna, organizacja czasu wolnego, produkcja i organizowanie widowisk, pokazów, spektakli, koncertów i imprez rozrywkowych oraz kulturalnych, organizowanie imprez sportowych, udostępnianie nagranych nośników obrazu i dźwięku, wypożyczanie nagrań, usługi w zakresie opracowywania reportaży, usługi w zakresie opracowywania tłumaczeń, agencja impresaryjna, agencja artystyczna, produkcja i montaż programów radiowych i telewizyjnych, **42** zarządzanie prawami autorskimi do utworów literackich, publicystycznych, naukowych, muzycznych, słowno-muzycznych, audialnych w zakresie reprodukcji, wprowadzania do obrotu, zwielokrotniania i rozpowszechniania, usługi w zakresie doradztwa oraz opracowywania ekspertyz i raportów naukowo-badawczych w dziedzinie mediów.

(111) **207155** (220) 2005 08 30 (210) 299484
 (151) 2007 09 28 (441) 2005 12 12
 (732) Kolaja & Partners Sp. z o.o., Warszawa, PL.
 (540)

Kolaja
 & Partners

Kolor znaku: brązowy, biały

(531) 26.11.1, 27.5.1, 29.1.12
 (510), (511) **35** doradztwo i pomoc w zakresie prowadzenia i zarządzania działalnością gospodarczą przedsiębiorstw, **41** organizowanie i prowadzenie usług w zakresie wszelkich form kształcenia.

(111) **207156** (220) 2005 09 14 (210) 300020
 (151) 2008 04 24 (441) 2005 12 27
 (732) TVN S.A., Warszawa, PL.
 (540)



Kolor znaku: pomarańczowy, biały, szary, żółty, niebieski, czarny, czerwony

(531) 26.1.1, 26.1.5, 27.5.1, 29.1.15

(510), (511) **03** środki myjące, czyszczące, piorące i wybielające, kosmetyki, wyroby perfumeryjne, środki do pielęgnacji włosów, środki do czyszczenia zębów, **09** urządzenia i przyrządy do nagrywania, transmisji i reprodukcji dźwięku, obrazu, programy telewizyjne, filmy, audycje radiowe utrwalone w formie zapisanej taśmy filmowej, taśmy video, taśmy magnetycznej, dysków optycznych w wersji przystosowanej do odtwarzania w komputerach multimedialnych, zapisane nośniki obrazu, dźwięku i informacji, automaty sprzedające i mechanizmy do urządzeń uruchamianych przez wrzucenie monety lub żetonu, maszyny liczące, sprzęt przetwarzający dane, komputery, gry komputerowe, **16** papier, karton i wyroby z tych materiałów nie ujęte w innych klasach, druki akcydensowe, kalendarze, foldery, prospekty, afisze, plakaty, fotografie, nalepki, publikacje drukowane, czasopisma, książki, broszury, materiały piśmienne, papeterie, torby do pakowania z papieru i tworzyw sztucznych materiały szkoleniowe i instruktażowe (z wyjątkiem aparatów), **25** odzież, odzież sportowa, obuwie, nakrycia głowy, **28** gry, zabawki i sprzęt sportowy ujęte w tej klasie, gry elektroniczne inne niż komputerowe, ozdoby choinkowe, karty do gry, **35** usługi w zakresie reklamy: organizacja i prowadzenie kampanii reklamowych, wynajem i sprzedaż miejsca i czasu na cele reklamowe w środkach masowego przekazu, usługi produkcji audycji i filmów reklamowych dla radia, telewizji, filmu, Internetu, usługi w zakresie dystrybucji i doręczania prospektów i próbek reklamowych, organizacji pokazów i wystaw, usługi badania opinii publicznej, badania rynku mediów i reklamy, sprzedaż towarów powszechnego użytku, odzieży, obuwia, wyrobów papierniczych, kosmetyków, chemii gospodarczej, książek, czasopism, gazet, sprzętów gospodarstwa domowego, mebli, wyposażenia wnętrz poprzez zgrupowanie na rzecz osób trzecich różnych towarów pozwalające nabywcy wygodnie oglądać i kupować te towary w sklepie wielobranżowym i hurtowni wielobranżowej, prowadzenie sklepu internetowego polegające na zgrupowaniu na rzecz osób trzecich różnych towarów pozwalające nabywcy wygodnie oglądać i kupować te towary za pośrednictwem sieci teleinformatycznej, Internetu, **38** usługi agencji informacyjnej: zbieranie i rozpowszechnianie informacji, usługi rozpowszechniania programów telewizyjnych, reportaży, filmów dokumentalnych i fabularnych, teleturniejów i widowisk rozrywkowych i sportowych, programów informacyjnych, usługi: emisji telewizyjnej i radiowej, obsługi przekazu dźwięku i obrazu, obsługi przekazu cyfrowego, organizowania systemów transmisyjnych dźwięku, obrazu i sygnału cyfrowego, rozpowszechniania programów i informacji za pośrednictwem sieci informatycznych-Internetu, sieci teleinformatycznych i przekazu satelitarnego, organizacja audycji z interaktywnym udziałem widzów, **41** usługi rozrywki i nauczania: organizacja rozrywkowych widowisk telewizyjnych, audycji radiowych, produkcja filmów dokumentalnych, reportaży, programów telewizyjnych, organizacji teleturniejów i konkursów, organizacji i prowadzenia teleturniejów i konkursów z interaktywnym udziałem widzów i słuchaczy w czasie realnym, organizacji nauczania, nauczanie korespondencyjne zgodnie z zapotrzebowaniem uczestników, usługi wynajmowania studia nagraniowego, filmowego, organizacji i produkcji nagrań filmowych, dźwiękowych, usługi organizacji imprez artystycznych, estradowych, sportowych, rekreacyjnych, usługi obsługi technicznej i menedżerskiej produkcji telewizyjnej i filmowej, usługi wynajmu dekoracji, kostiumów i rekwizytów, oraz pomieszczeń do celów rozrywkowych, sprzętu telewizyjnego, radiowego, filmowego, kinematograficznego, usługi wydawnicze: publikowanie książek i innych materiałów drukowanych, udostępnianie tych publikacji za pośrednictwem internetu,

organizowanie konkursów piękności, zabaw, zawodów sportowych, prowadzenie parków rozrywki, **42** usługi administrowania prawami własności intelektualnej, udzielania licencji i pośrednictwa w obrocie prawami własności intelektualnej, opracowywanie i wdrażanie programów komputerowych, oprogramowanie komputerowe, badania w dziedzinie usług medialnych, prognozy pogody.

(111) **207157** (220) 2005 09 14 (210) 300021
 (151) 2008 04 24 (441) 2005 12 27
 (732) TVN S.A., Warszawa, PL.
 (540)



Kolor znaku: biały, niebieski, czerwony, żółty

(531) 26.11.1, 26.11.2, 27.5.1, 29.1.14

(510), (511) **03** środki myjące, czyszczące, piorące i wybielające, kosmetyki, wyroby perfumeryjne, środki do pielęgnacji włosów, środki do czyszczenia zębów, **09** urządzenia i przyrządy do nagrywania, transmisji i reprodukcji dźwięku, obrazu, programy telewizyjne, filmy, audycje radiowe utrwalone w formie zapisanej taśmy filmowej, taśmy video, taśmy magnetycznej, dysków optycznych w wersji przystosowanej do odtwarzania w komputerach multimedialnych, zapisane nośniki obrazu, dźwięku i informacji, automaty sprzedające i mechanizmy do urządzeń uruchamianych przez wrzucenie monety lub żetonu, maszyny liczące, sprzęt przetwarzający dane, komputery, gry komputerowe, oprogramowanie komputerowe, **16** papier, karton i wyroby z tych materiałów nie ujęte w innych klasach, druki akcydensowe, kalendarze, foldery, prospekty, afisze, plakaty, fotografie, nalepki, publikacje drukowane, czasopisma, książki, broszury, materiały piśmienne, papeterie, torby do pakowania z papieru i tworzyw sztucznych materiały szkoleniowe i instruktażowe-z wyjątkiem aparatów, **25** odzież, odzież sportowa, obuwie, nakrycia głowy, **28** gry, zabawki i sprzęt sportowy ujęte w tej klasie, gry elektroniczne inne niż komputerowe, ozdoby choinkowe, karty do gry, **35** usługi w zakresie reklamy: organizacja i prowadzenie kampanii reklamowych, wynajem i sprzedaż miejsca i czasu na cele reklamowe w środkach masowego przekazu, usługi produkcji audycji i filmów reklamowych dla radia, telewizji, filmu, Internetu, usługi w zakresie dystrybucji i doręczania prospektów i próbek reklamowych, organizacji pokazów i wystaw, usługi badania opinii publicznej, badania rynku mediów i reklamy, usługi prowadzenia sklepu/hurtowni wielobranżowej, prowadzenie punktów sprzedaży hurtowej i detalicznej za pośrednictwem internetu w zakresie sprzedaży: odzieży, obuwia, wyrobów papierniczych, kosmetyków, chemii gospodarczej, książek, czasopism, gazet, sprzętów gospodarstwa domowego, mebli, wyposażenia wnętrz poprzez zgrupowanie na rzecz osób trzecich różnych towarów pozwalające nabywcy wygodnie oglądać, **38** usługi agencji informacyjnej: zbieranie i rozpowszechnianie informacji, usługi rozpowszechniania programów telewizyjnych, reportaży, filmów dokumentalnych i fabularnych, teleturniejów i widowisk rozrywkowych i sportowych, programów informacyjnych, usługi: emisji telewizyjnej i radiowej, obsługi przekazu dźwięku i obrazu, obsługi przekazu cyfrowego, organizowania systemów transmisyjnych dźwięku, obrazu i sygnału cyfrowego, rozpowszechniania programów i informacji za pośrednictwem sieci informatycznych-Internetu, sieci teleinformatycznych i przekazu satelitarnego, organizacja audycji z interaktywnym udziałem widzów, **41** usługi rozrywki i nauczania: organizacja rozrywkowych widowisk telewizyjnych, audycji radiowych, produkcja filmów dokumentalnych, reportaży, programów telewizyjnych, organizacji teleturniejów i konkursów, organizacji i prowadzenia teleturniejów i konkursów z interaktywnym udziałem widzów i słuchaczy w czasie realnym, organizacji nauczania, nauczanie korespondencyjne zgodnie z zapotrzebowaniem uczestników, usługi wynajmowania studia nagraniowego, filmowego, organizacji i produkcji nagrań filmowych, dźwiękowych, usługi organizacji imprez artystycznych, estradowych, sportowych, rekreacyjnych, usługi obsługi technicznej i menedżerskiej produkcji telewizyjnej i filmowej, usługi wynajmu dekoracji, kostiumów i rekwizytów, oraz pomieszczeń do celów rozrywkowych, sprzętu telewizyjnego, radiowego, filmowego, kinematograficznego, usługi wydawnicze: publikowanie książek i innych materiałów drukowanych, udostępnianie tych publi-

kacji za pośrednictwem Internetu, organizowanie konkursów piękności, zabaw, zawodów sportowych, prowadzenie parków rozrywki, **42** usługi administrowania prawami własności intelektualnej, udzielania licencji i pośrednictwa w obrocie prawami własności intelektualnej, opracowywanie i wdrażanie programów komputerowych, usługi dotyczące oprogramowania komputerowego zawarte w tej klasie, prace badawczo wdrożeniowe dotyczące opracowywania i wdrażania nowych technologii w dziedzinie usług medialnych, badania w dziedzinie usług medialnych, prognozy pogody.

(111) **207158** (220) 2005 10 11 (210) 301076
 (151) 2008 04 11 (441) 2006 01 23
 (732) HORTINO Zakład Przetwórstwa Owocowo-Warzywnego
 Leżajsk Sp. z o.o., Leżajsk, PL.
 (540)



Kolor znaku: granatowy

(531) 1.15.17, 27.5.1, 29.1.4

(510), (511) **29**: mrożone, konserwowane, suszone, gotowane, smażone warzywa i owoce, mrożone mieszanki warzywne i owocowe, mrożone mieszanki warzywne z mięsem i rybami, mrożone dania gotowe z warzywami, mięsem, rybami i owocami, mrożone wyroby garmażeryjne, przeciery owocowe i warzywne, koncentraty owocowe i warzywne, zupy, buliony, chipsy ziemniaczane, chrupki owocowe, dżemy, galaretki, kompoty, konfitury, nadzienia owocowe do ciast, miąższ z owoców, konserwy z mięsem, konserwy z rybami, konserwy z owocami, konserwy z warzywami, sałatki owocowe, sałatki warzywne, produkty mleczne, napoje mleczne, grzyby konserwowane, **30** aromaty do ciast inne niż oleje esencyjne, lody, lody spożywcze w proszku, lód do napojów chłodzących, jogurt mrożony, sorbety, kanapki, keczup, kukurydza prażona, makarony, majonezy, musesli, naleśniki, pierogi, paszteciki, pasztety, pizze, placki, potrawy na bazie mąki, ryż, sosy do mięsa, sosy warzywne, sosy owocowe, sosy do deserów, sosy sałatkowe, tarty, przyprawy, napoje na bazie czekolady, herbaty, kakao i kawy, płatki kukurydziane, płatki owsiane, sosy mięsne, **31** świeże owoce i warzywa, świeże grzyby, kukurydza, produkty leśne, orzechy, otręby zbożowe, wytloki z owoców, zioła ogrodowe świeże, **32** napoje bezalkoholowe, napoje owocowe i warzywne, soki owocowe i warzywne, nektary owocowe, syropy owocowe, preparaty do produkcji napojów, wody stołowe i mineralne, ekstrakty owocowe bezalkoholowe, piwo, **35** wyselekcjonowanie, z myślą o osobach trzecich, produktów z owoców, warzyw, mięsa, ryb, mąki i mleka tak, by umożliwić konsumentom wygodne ich obejrzenie i dokonanie zakupu w sklepie, hurtowni i na stronie internetowej, organizowanie wystaw w celach handlowych i reklamowych, **37** instalacja i usługi serwisowe systemów nawadniających dla rolnictwa, sadownictwa i ogrodnictwa, **39** dystrybucja towarów, pakowanie towarów, przechowywanie zamrożonych produktów spożywczych, usługi transportowe, magazynowanie produktów, **40** zamrażanie produktów spożywczych, **43** usługi gastronomiczne, **44** przygotowanie pól, ogrodów i sadów do uprawy, zagospodarowanie użytków zielonych, siew, sadzenie i pielęgnacja roślin, sprzęt zbóż i innych upraw, zbiór warzyw i owoców i pozostałych roślin uprawnych, przygotowywanie zbiorów do sprzedaży, rozsiewanie z powietrza lub z powierzchni ziemi nawozów i innych preparatów chemicznych stosowanych w rolnictwie, doradztwo w zakresie rolnictwa, sadownictwa i ogrodnictwa, wypożyczanie sprzętu rolniczego.

(111) **207159** (220) 2005 10 11 (210) 301081
 (151) 2008 04 11 (441) 2006 01 23
 (732) HORTINO Zakład Przetwórstwa Owocowo-Warzywnego
 Leżajsk Sp. z o.o., Leżajsk, PL.
 (540)



Kolor znaku: biały, granatowy

(531) 1.15.17, 29.1.12

(510), (511) **29** mrożone, konserwowane, suszone, gotowane, smażone warzywa i owoce, mrożone mieszanki warzywne i owocowe, mrożone mieszanki warzywne z mięsem i rybami, mrożone dania gotowe z warzywami, mięsem, rybami i owocami, mrożone wyroby garmażeryjne, przeciery owocowe i warzywne, koncentraty owocowe i warzywne, zupy, buliony, chipsy ziemniaczane, chrupki owocowe, dżemy, galaretki, kompoty, konfitury, nadzienia owocowe do ciast, miąższ z owoców, konserwy z mięsem, konserwy z rybami, konserwy z owocami, konserwy z warzywami, sałatki owocowe, sałatki warzywne, produkty mleczne, napoje mleczne, grzyby konserwowane, **30** aromaty do ciast inne niż oleje esencyjne, lody, lody spożywcze w proszku, lód do napojów chłodzących, jogurt mrożony, sorbety, kanapki, keczup, kukurydza prażona, makarony, majonezy, musesli, naleśniki, pierogi, paszteciki, pasztety, pizze, placki, potrawy na bazie mąki, ryż, sosy do mięsa, sosy warzywne, sosy owocowe, sosy do deserów, sosy sałatkowe, tarty, przyprawy, napoje na bazie czekolady, herbaty, kakao i kawy, płatki kukurydziane, płatki owsiane, sosy mięsne, **31** świeże owoce i warzywa, świeże grzyby, kukurydza, produkty leśne, orzechy, otręby zbożowe, wytloki z owoców, zioła ogrodowe świeże, **32** napoje bezalkoholowe, napoje owocowe i warzywne, soki owocowe i warzywne, nektary owocowe, syropy owocowe, preparaty do produkcji napojów, wody stołowe i mineralne, ekstrakty owocowe bezalkoholowe, piwo, **35** wyselekcjonowanie, z myślą o osobach trzecich, produktów z owoców, warzyw, mięsa, ryb, mąki i mleka tak, by umożliwić konsumentom wygodne ich obejrzenie i dokonanie zakupu w sklepie, hurtowni i na stronie internetowej, organizowanie wystaw w celach handlowych i reklamowych, **37** instalacja i usługi serwisowe systemów nawadniających dla rolnictwa, sadownictwa i ogrodnictwa, **39** dystrybucja towarów, pakowanie towarów, przechowywanie zamrożonych produktów spożywczych, usługi transportowe, magazynowanie produktów, **40** zamrażanie produktów spożywczych, **43** usługi gastronomiczne, **44** przygotowanie pól, ogrodów i sadów do uprawy, zagospodarowanie użytków zielonych, siew, sadzenie i pielęgnacja roślin, sprzęt zbóż i innych upraw, zbiór warzyw i owoców i pozostałych roślin uprawnych, przygotowywanie zbiorów do sprzedaży, rozsiewanie z powietrza lub z powierzchni ziemi nawozów i innych preparatów chemicznych stosowanych w rolnictwie, doradztwo w zakresie rolnictwa, sadownictwa i ogrodnictwa, wypożyczanie sprzętu rolniczego.

(111) **207160** (220) 2005 11 19 (210) 302482
 (151) 2007 08 01 (441) 2006 02 20
 (732) Przedsiębiorstwo Produkcyjno-Usługowo-Handlowe „KAJA”
 Janusz Kalita, Ksawerów, PL.
 (540)



Kolor znaku: niebieski, biały

(531) 2.3.1, 26.1.1, 27.5.1, 29.1.12

(510), (511) **25** spodnie, bluzy, kurtki, koszule, bluzki, marynarki.

(111) **207161** (220) 2005 12 05 (210) 303154
 (151) 2007 10 19 (441) 2006 03 20
 (732) „GREENPOL” Instytut Kształtowania Środowiska
 Spółka z o.o., Zielona Góra, PL.
 (540)



Kolor znaku: zielony, żółty

(531) 26.13.25, 27.5.1, 29.1.12

(510), (511) **42** prace naukowo-badawcze, projektowe i wdrożeniowe oraz doradztwo specjalistyczne w zakresie ochrony środowiska.

(111) **207162** (220) 2005 12 07 (210) 303280
 (151) 2007 08 28 (441) 2006 03 20
 (732) Krajowe Centrum Wierzytelności ULTIMO Spółka z o.o.,
 Wrocław, PL.
 (540) KRAJOWE CENTRUM WIERZYTELNOŚCI ULTIMO

(510), (511) **36** usługi odzyskiwania wierzycelności, usługi leasingu finansowego, usługi kredytowe.

(111) **207163** (220) 2005 12 07 (210) 303281
(151) 2007 08 28 (441) 2006 03 20

(732) Krajowe Centrum Wierzycelności ULTIMO Spółka z o.o., Wrocław, PL.

(540) ZOBOWIĄZANIA ZOBOWIĄZUJĄ

(510), (511) **36** usługi odzyskiwania wierzycelności, usługi leasingu finansowego, usługi kredytowe.

(111) **207164** (220) 2005 12 07 (210) 303282
(151) 2007 08 28 (441) 2006 03 20

(732) Krajowe Centrum Wierzycelności ULTIMO Spółka z o.o., Wrocław, PL.

(540) ULTIMO ZOBOWIĄZANIA ZOBOWIĄZUJĄ

(510), (511) **36** usługi odzyskiwania wierzycelności, usługi leasingu finansowego, usługi kredytowe.

(111) **207165** (220) 2005 12 07 (210) 303283
(151) 2007 08 28 (441) 2006 03 20

(732) Krajowe Centrum Wierzycelności ULTIMO Spółka z o.o., Wrocław, PL.

(540) ULTIMO

(510), (511) **36** usługi odzyskiwania wierzycelności, usługi leasingu finansowego, usługi kredytowe.

(111) **207166** (220) 2005 12 21 (210) 303977
(151) 2007 07 11 (441) 2006 04 03

(732) GMM Polska Sp. z o.o., Wałcz, PL.

(540)



Kolor znaku: czerwony, stalowy, niebieski

(531) 26.4.2, 27.5.1, 29.1.13

(510), (511) **06** konstrukcje stalowe, pojemniki, kontenery, **12** nadozwozia pojazdów mechanicznych, przyczepy, naczepy, **39** transport kolejowy i samochodowy, **42** architektura, projektowanie budowlane, urbanistyczne, technologiczne, doradztwo techniczne.

(111) **207167** (220) 2005 12 27 (210) 304169
(151) 2007 08 02 (441) 2006 04 03

(732) Przedsiębiorstwo Produkcyjno-Handlowo-Usługowe DEFALIN GROUP S.A., Świebodzice, PL.

(540)

GRE – NET

(531) 24.17.1, 27.5.1

(510), (511) **16** materiały z tworzyw sztucznych do pakowania, **17** folie z tworzyw sztucznych do stosowania w rolnictwie, **22** niemetalowe liny, linki, sznury, sznurki i szpagaty, niemetalowe taśmy do wiązania, niemetalowe wiązadła do celów rolniczych, sieci i niemetalowe siatki do stosowania w rolnictwie.

(111) **207168** (220) 2006 01 11 (210) 304735
(151) 2008 06 13 (441) 2006 04 18

(732) pkt.pl Polskie Książki Telefoniczne Sp. z o.o., Warszawa, PL.

(540) pkt.pl

(510), (511) **09** komputery i sprzęt przetwarzający dane, nośniki danych, płyty (dyski) z nagraniami, programy do maszyn cyfrowych, publikacje elektroniczne, oprogramowanie dla komputerów, **16** publikacje, książki abonentów usług telekomunikacyjnych i adresowe, broszury, kalendarze, foldery, **35** reklama, w szczególności wynajmowanie miejsc i powierzchni na cele reklamowe, promocja, agencje informacji handlowej, usługi w zakresie działalności informacyjnej dotyczącej udostępniania danych o osobach fizycznych, prawnych

i innych podmiotach, doradztwo handlowe oraz pośredniczenie w zawieraniu transakcji handlowych, doradztwo konsultantów specjalizujących się w kojarzeniu nabywców określonych towarów i usług z oferentami tych towarów lub usług, usługi w zakresie baz danych, w szczególności wyszukiwanie informacji w komputerowych bazach danych, usługi w zakresie telefonicznego udzielania informacji, zgrupowanie na rzecz osób trzecich różnych towarów (usług) pozwalające nabywcy wygodnie oglądać i kupować te towary (usługi): w sklepie, z katalogu różnych artykułów, na stronie internetowej, za pośrednictwem usługi elektronicznej, za pośrednictwem systemu telezakupów, wykorzystując zamówienie korespondencyjne, używając środków telekomunikacji, informacja o wyżej wymienionych usługach, **38** agencje informacyjne, informacja o powyższych usługach, **41** usługi wydawnicze, publikowanie książek i innych tekstów, publikacja elektroniczna on-line różnych książek i periodyków oraz innych publikacji, w szczególności wydawnictw zawierających dane teleadresowe różnych podmiotów, zbieranie i przekazywanie wiadomości poprzez sieci komunikacyjne, w tym sieć telewizyjną, satelitarną i Internet, usługi w zakresie edukacji, nauki, kultury, sportu i rekreacji, informacja o powyższych usługach, **42** tworzenie i utrzymywanie serwisów internetowych i multimedialnych, administrowanie serwisami internetowymi, usługi w zakresie tworzenia prezentacji internetowych i multimedialnych, informacja o powyższych usługach.

(111) **207169** (220) 2006 01 19 (210) 305089

(151) 2008 04 24 (441) 2006 05 02

(732) INTEGER.PL Spółka z o.o., Kraków, PL.

(540) FIBRA-HALLO

(510), (511) **35** agencje reklamowe, badanie rynku, badania ankietowe, kolportaż materiałów reklamowych, rozpowszechnianie ogłoszeń reklamowych, organizowanie wystaw w celach reklamowych lub handlowych, promocja sprzedaży, reklama za pośrednictwem sieci komputerowej, wynajmowanie powierzchni na cele reklamowe, publikowanie tekstów reklamowych, reklamy radiowe i telewizyjne, reklama zewnętrzna, poligrafia reklamowa, **39** usługi kurierskie, usługi pocztowe w zakresie dostarczania przesyłek adresowych.

(111) **207170** (220) 2006 01 24 (210) 305252

(151) 2008 04 24 (441) 2006 05 02

(732) BADARO INVESTMENTS B.V., Amsterdam, NL.

(540) Medactin

(510), (511) **05** produkty farmaceutyczne.

(111) **207171** (220) 2006 01 26 (210) 305336

(151) 2008 06 11 (441) 2006 05 02

(732) Maspex Wadowice Sp. z o.o., Wadowice, PL.

(540)



Kolor znaku: żółty, zielony, czerwony, biały, bursztynowy

(531) 5.3.20, 5.7.12, 11.3.1, 26.4.1, 26.4.2, 27.5.1, 29.1.15

(510), (511) **30** herbata, herbata naturalna, ekstrakt herbaty, herbata rozpuszczalna, herbata instant, smakowe napoje herbaciane instant, herbaciane napoje aromatyzowane, granulowane napoje herbaciane o smaku owocowym, herbata z witaminami, herbata granulowana, napoje herbaciane, napoje na bazie herbaty, herbata zielona, herbata cytrynowa, herbata owocowa, esencje smakowe do artykułów żywnościowych, cytryna w proszku, **32** napoje bezalkoholowe, wody mineralne gazowane i niegazowane, nektary owocowe, soki, prosz-

ki do produkcji napojów, pastylki do produkcji napojów, tabletki do produkcji napojów, napoje owocowe, napoje cytrynowe, lemoniady, napoje wieloowocowe, esencje do produkcji napojów, napoje instant, napoje instant wzbogacone witaminami, napoje izotoniczne.

(111) **207172** (220) 2006 01 26 (210) 305338
 (151) 2008 06 11 (441) 2006 05 02
 (732) Maspex Wadowice Sp. z o.o., Wadowice, PL.
 (540)



Kolor znaku: czerwony, żółty, kremowy, biały, zielony, pomarańczowy

(531) 5.3.20, 5.7.12, 26.4.1, 26.4.2, 27.5.1, 29.1.15

(510), (511) **29** galaretki jadalne, jogurty, marmolady, dżemy, napoje mleczne, mleko, napoje z mleka sojowego lub z przewagą mleka sojowego, produkty z mleka sojowego, mleko sojowe, sery, desery w postaci kremów, kremy na bazie masła, sałatki owocowe, sałatki warzywne, owoce kandyzowane, kompoty, miąższ owocowy, lukrowane owoce, maślanka, kefir, masła smakowe, chipsy ziemniaczane, chrupki owocowe, orzechy preparowane, przecier pomidorowy, przecier jabłkowy, warzywa gotowane, konserwowane, puszkowane, suszone i mrożone, pulpa owocowa, owoce gotowane, konserwowane, puszkowane, suszone i mrożone, owoce konserwowane w alkoholu, zupy, składniki do sporządzania zup, przetwory do zup jarzynowych, **30** herbata, czarna herbata, herbata czerwona, herbata zielona, herbata wędzona, herbata oolong, substytuty herbaty, napoje na bazie herbaty, herbata mrożona, herbata instant, herbata granulowana, herbata ziołowa nie do użytku medycznego, herbata wzbogacona witaminami, herbata smakowa, aromaty do herbaty, biszkopty, pieczywo, ciasta, ciastka ryżowe, ciasto w proszku, ciasto na ciastka, keks ryżowy, produkty zbożowe: wyroby piekarnicze, ciastkarskie, mączne, ciastka, wyroby cukiernicze, cukierki, cukierki twarde, landrynki, karmelki, cukierki miętowe, słodycze, dropsy, drażetki polerowane, pastylki pudrowe, herbatniki, chałwa, chipsy zbożowe, lizaki, galaretki owocowe (słodycze), guma do żucia nie do celów medycznych, gofry, czekolada, czekolada pitna, napoje na bazie czekolady, gorąca czekolada, aromatyzowana czekolada pitna, napoje czekoladowe z mlekiem, jogurt mrożony, miód, kakao, wyroby z kakao, napoje na bazie kakao, napoje na bazie kakao z witaminami, kasza manna, kleiki spożywcze, krakersy, kuskus, kawa, napoje na bazie kawy, kawa zbożowa, napoje kawowe z mlekiem, kukurydza prażona, płatki kukurydziane, płatki zbożowe, chrupki kukurydziane, lody, lody spożywcze, lody spożywcze w proszku, lód do napojów chłodzących, makarony, muesli, mąka, naleśniki, jadalne ozdoby do ciast, płatki owsiane, pomadki, pralinki, puddingi, rollsy, ryż, sosy do sałatek, słodziki naturalne, sosy do polewania deserów, esencje do żywności z dodatkiem witamin, nadzienie cukiernicze, polewy jako polewy cukiernicze, polewy aromatyzowane, dodatki do deserów nie zawarte w innych klasach, sosy owocowe, sosy czekoladowe, kremy jako wyroby cukiernicze, sosy aromatyzowane, sorbety w rozumieniu lodów, **32** napoje bezalkoholowe, soki, soki przecierowe, napoje, napoje wieloowocowe, syropy, nektary, napoje musujące, napoje izotoniczne, soki z błonnikiem, napoje z witaminami, wody mineralne gazowane i niegazowane, aperitify bezalkoholowe, koktajle bezalkoholowe, nektary z miąższem, soki z miąższem, napoje z kawałkami owoców, soki z kawałkami owoców, sorbety w rozumieniu napojów, piwo imbirowe, lemoniada, syropy do lemoniady, napoje serwatkowe, bezalkoholowe napoje z soków owocowych, bezalkoholowe wyciągi z owoców, piwo słodowe, napoje gazowane i niegazowane, lemoniady, syropy do lemoniady, napoje izotoniczne, napoje serwatkowe, soki owocowe, napoje owocowe, syropy owocowe, nektary, soki warzywne do picia, napoje warzywne do picia, soki warzywno-owocowe, soki wzbogacone witaminami, sok pomidorowy, preparaty do produkcji napojów, syropy do sporządzania napojów, proszki do sporządzania napojów, tabletki do sporządza-

nia napojów, esencje do produkcji napojów, bezalkoholowe wyciągi z owoców, bezalkoholowe ekstrakty owocowe, napoje instant, soki wieloowocowe, soki wielowarzywne do picia, napoje owocowo-warzywne.

(111) **207173** (220) 2006 01 26 (210) 305339
 (151) 2008 06 11 (441) 2006 05 02
 (732) MASPEX WADOWICE Spółka z o.o., Wadowice, PL.
 (540)



(531) 1.15.15, 5.3.20, 5.7.8, 5.7.12, 5.7.24, 11.3.1, 25.1.1, 26.4.2, 27.5.1

(510), (511) **30** herbata, herbata naturalna, ekstrakt herbaty, herbata rozpuszczalna, herbata instant, smakowe napoje herbaciane instant, herbaciane napoje aromatyzowane, granulowane napoje herbaciane o smaku owocowym, herbata z witaminami, herbata granulowana, napoje herbaciane, napoje na bazie herbaty, herbata zielona, herbata cytrynowa, herbata owocowa, esencje smakowe do artykułów żywnościowych, **32** napoje bezalkoholowe, wody mineralne gazowane i niegazowane, nektary owocowe, soki, proszki do produkcji napojów, pastylki do produkcji napojów, tabletki do produkcji napojów, napoje owocowe, napoje cytrynowe, lemoniady, napoje wieloowocowe, esencje do produkcji napojów, napoje instant, napoje instant wzbogacone witaminami, napoje izotoniczne.

(111) **207174** (220) 2006 02 03 (210) 305726
 (151) 2008 04 29 (441) 2006 05 15
 (732) „RAPAX” Robert Moczulski, Otwock, PL.
 (540)



(531) 27.5.1

(510), (511) **28** sprzęt wędkarski, wędkę do łowienia, kołowrotki wędkarskie, linki, żyłki i plecionki wędkarskie, prowadnice żyłki, haczyki wędkarskie, pławiki wędkarskie, spławiki, ciężarki ołowiane, sztuczne przynęty stosowane w wędkarstwie, błystki, wobler, pilkery, krętki, rippery, twistery, koszyki wędkarskie, podbieraki dla wędkarzy, ręczne sieci dla wędkarzy, pudełka na osprzęt wędkarski, torby wędkarskie, **35** zgrupowanie na rzecz osób trzecich artykułów wędkarskich pozwalające nabywcy wygodnie oglądać i kupować te towary.

(111) **207175** (220) 2006 02 08 (210) 305912
 (151) 2008 07 03 (441) 2006 05 15
 (732) Nestlé Waters Polska Spółka Akcyjna, Warszawa, PL.
 (540) mazowszanka

(510), (511) **32** wody niegazowane, musujące lub gazowane, źródlane, mineralne, aromatyzowane, napoje o smaku owocowym i na bazie owoców, soki owocowe i jarzynowe, nektary, lemoniady, napoje gazowane, mleczne napoje sfermentowane, napoje na bazie soi, napoje na bazie siodu, napoje izotoniczne i inne napoje bezalkoholowe, syropy, ekstrakty i esencje oraz zimne preparaty do produkcji napojów bezalkoholowych.

(111) **207176** (220) 2006 02 24 (210) 306599
 (151) 2008 06 26 (441) 2006 05 29
 (732) Maspex Wadowice Sp. zo.o., Wadowice, PL.

(540)



Kolor znaku: czerwony, zielony i jego odcienie, biały

(531) 27.7.1, 29.1.13

(510), (511) **05** środki farmaceutyczne, produkty farmaceutyczne, witaminy, preparaty witaminowe, wyciągi do celów leczniczych, zioła lecznicze, środki uspokajające, napoje dietetyczne do celów medycznych, tabletki musujące wzbogacone w witaminy i minerały, napoje lecznicze, dietetyczne środki spożywcze do celów medycznych, żywność dietetyczna do celów medycznych, **29** koncentraty spożywcze do sporządzania przetworów z warzyw i owoców, przecier pomidorowy, pulpa owocowa, marmolady, przetwory z warzyw i owoców, konfitury, dżemy, owoce suszone, desery w postaci kremów, sałatki owocowe, sałatki warzywne, owoce kandyzowane, kompoty, miąższ owocowy, lukrowane owoce, chipsy ziemniaczane, chrupki owocowe, orzechy preparowane, przecier jabłkowy, warzywa gotowane, konserwowane, puszkowane, suszone i mrożone, pulpa owocowa, owoce gotowane, konserwowane, puszkowane, suszone i mrożone, zupy, składniki do sporządzania zup, przetwory do zup jarzynowych, **30** kawa, herbata, napoje na bazie kawy, napoje na bazie herbaty, herbata mrożona, napoje typu cappuccino, miód, polewy owocowe, bezmleczne środki do zabielenia kawy, herbaty, zup oraz sosów, jogurty mrożone, jogurty mrożone z owocami, kremy owocowe w postaci dodatków do deserów, chleb, pieczywo chrupkie, makarony, mąka kukurydziana, mąka pszenna, przyprawy, ryż, puddingi, ciasto, paluszki, guma do żucia, słodziki naturalne, sosy do polewania deserów, esencje do żywności z dodatkiem witamin, nadzienie cukiernicze w postaci kremu, sosu lub galaretki, polewy jako polewy cukiernicze, polewy aromatyzowane, dodatki do deserów nie zawarte w innych klasach w postaci posypek oraz środków żelujących, sosy owocowe, kremy jako wyroby cukiernicze, sosy aromatyzowane, **32** napoje bezalkoholowe, soki owocowe, soki owocowo-warzywne, soki warzywne, napoje owocowe, napoje owocowo-warzywne, napoje warzywne, napoje instant, napoje z soków, nektary, nektary owocowe, syropy owocowe, syropy do produkcji napojów, esencje do produkcji napojów, wody mineralne gazowane, wody mineralne niegazowane, napoje gazowane, napoje musujące, soki przecierowe, sok pomidorowy, pastylki do produkcji napojów, proszek do wytwarzania napojów, napoje z soków owocowych, ekstrakty owocowe bezalkoholowe, soki z witaminami, napoje wzbogacone witaminami, napoje izotoniczne, napój pomidorowy, soki marchwiowe, soki owocowe wzbogacone błonnikami, soki warzywne wzbogacone błonnikami, soki na bazie marchwi, napoje na bazie marchwi, aperityfy bezalkoholowe, koktajle bezalkoholowe, lemoniada, soki z miąższem z owoców, soki z kawałkami owoców, nektary z kawałkami owoców, nektary z miąższem z owoców.

(111) **207177** (220) 2006 02 27 (210) 306680

(151) 2008 06 23 (441) 2006 06 12

(732) GlaxoSmithKline Pharmaceuticals S.A., Poznań, PL.

(540) Cholinex - kompleksowa pomoc w bólu gardła.

(510), (511) **05** środki farmaceutyczne, preparaty farmaceutyczne, produkty farmaceutyczne weterynaryjne i sanitarne, leki, dietetyczne środki medyczne i lecznicze, odżywki medyczne, środki wspomagające leczenie, dietetyczne środki spożywcze do celów medycznych, dietetyczne środki spożywcze, suplementy żywności, dietetyczna żywność przystosowana do celów medycznych, dietetyczne napoje przystosowane do celów medycznych, dietetyczne substancje przystosowane do celów medycznych, dodatki mineralne do żywności, żywność dietetyczna do celów leczniczych, preparaty witaminowe, cukierki do celów leczniczych, preparaty z mikroelementami dla ludzi, guma do żucia do celów leczniczych, pastylki do celów farmaceutycznych, biologiczne preparaty do celów medycznych.

(111) **207178** (220) 2006 03 03 (210) 306943

(151) 2008 04 21 (441) 2006 06 12

(732) TVN Spółka Akcyjna, Warszawa, PL.

(540) Magiel towarzyski

(510), (511) **03** środki myjące, czyszczące, piorące i wybielające, kosmetyki, wyroby perfumeryjne, środki do pielęgnacji włosów, środki do czyszczenia zębów, **09** urządzenia i przyrządy do nagrywania, transmisji i reprodukcji dźwięku, obrazu, programy telewizyjne, filmy, audycje radiowe utrwalone w formie zapisanej taśmy filmowej, taśmy video, taśmy magnetycznej, dysków optycznych w wersji przystosowanej do odtwarzania w komputerach multimedialnych, zapisane nośniki obrazu, dźwięku i informacji, automaty sprzedające i mechanizmy do urządzeń uruchamianych przez wrzucenie monety lub żetonu, maszyny liczące, sprzęt przetwarzający dane, komputery, gry komputerowe, **16** papier, karton i wyroby z tych materiałów nie ujęte w innych klasach, druki akcydensowe, kalendarze, foldery, prospekty afisze, plakaty, fotografie, nalepki, publikacje drukowane, czasopisma, książki, broszury, materiały piśmienne, papeterie, torby do pakowania z papieru i tworzyw sztucznych, materiały szkoleniowe i instruktażowe (z wyjątkiem aparatów), **25** odzież, odzież sportowa, obuwie, nakrycia głowy, **28** gry, zabawki i sprzęt sportowy ujęte w tej klasie, gry elektroniczne inne niż komputerowe, ozdoby choinkowe, karty do gry, **35** usługi w zakresie reklamy: organizacja i prowadzenie kampanii reklamowych, wynajem i sprzedaż miejsca i czasu na cele reklamowe w środkach masowego przekazu, usługi produkcji audycji i filmów reklamowych dla radia, telewizji, filmu, internetu, usługi w zakresie dystrybucji i doręczania prospektów i próbek reklamowych, organizacji pokazów i wystaw, usługi badania opinii publicznej, badania rynku mediów i reklamy, sprzedaż towarów powszechnego użytku, odzieży, obuwia, wyrobów papierniczych, kosmetyków, chemii gospodarczej, książek, czasopism, gazet, sprzętów gospodarstwa domowego, mebli, wyposażenia wnętrz poprzez zgrupowanie na rzecz osób trzecich różnych towarów pozwalające nabywcy wygodnie oglądać i kupować te towary w sklepie wielobranżowym i hurtowni wielobranżowej, prowadzenie sklepu internetowego polegające na zgrupowaniu na rzecz osób trzecich różnych towarów pozwalające nabywcy wygodnie oglądać i kupować te towary za pośrednictwem sieci teleinformatycznej, internetu, **38** usługi agencji informacyjnej: zbieranie i rozpowszechnianie informacji, usługi rozpowszechniania programów telewizyjnych, reportaży, filmów dokumentalnych i fabularnych, teleturniejów i widowisk rozrywkowych i sportowych, programów informacyjnych, usługi: emisji telewizyjnej i radiowej, obsługi przekazu dźwięku i obrazu, obsługi przekazu cyfrowego, organizowania systemów transmisyjnych dźwięku, obrazu i sygnału cyfrowego, rozpowszechniania programów i informacji za pośrednictwem sieci informatycznych-internetu, sieci teleinformatycznych i przekazu satelitarne, organizacja audycji z interaktywnym udziałem widzów, **41** usługi rozrywki i nauczania, organizacja rozrywkowych widowisk telewizyjnych, audycji radiowych, produkcja filmów dokumentalnych, reportaży, programów telewizyjnych, organizacji teleturniejów i konkursów, organizacji i prowadzenia teleturniejów i konkursów z interaktywnym udziałem widzów i słuchaczy w czasie realnym, organizacji nauczania, nauczanie korespondencyjne zgodnie z zapotrzebowaniem uczestników, usługi wynajmowania studia nagraniowego, filmowego, organizacji i produkcji nagrań filmowych, dźwiękowych, usługi organizacji imprez artystycznych, estradowych, sportowych, rekreacyjnych, usługi obsługi technicznej i menedżerskiej produkcji telewizyjnej i filmowej, usługi wynajmu dekoracji, kostiumów i rekwizytów oraz pomieszczeń do celów rozrywkowych, sprzętu telewizyjnego, radiowego, filmowego, kinematograficznego, usługi wydawnicze: publikowanie książek i innych materiałów drukowanych, udostępnianie tych publikacji za pośrednictwem internetu, organizowanie konkursów piękności, zabaw, zawodów sportowych, prowadzenie parków rozrywki, **42** usługi administrowania prawami własności intelektualnej, udzielania licencji i pośrednictwa w obrocie prawami własności intelektualnej, opracowywanie i wdrażanie programów komputerowych, oprogramowanie komputerowe, badania w dziedzinie usług medialnych, prognozy pogody.

(111) **207179** (220) 2006 03 17 (210) 307812

(151) 2008 07 02 (441) 2006 06 26

(732) „MARIMAX POLSKA” Spółka z o.o., Warszawa, PL.

(540)



Kolor znaku: zielony, niebieski i odcienie, złoty, pomarańczowy, żółty

(531) 1.3.1, 5.7.11, 9.1.10, 25.3.1, 27.5.1, 29.1.15

(510), (511) **29** anchois, bita śmietana, sos z borówek, żurawiny jako kompot, cebula konserwowana, chipsy ziemniaczane, chrupki owocowe, chrupki ziemniaczane, masło czekoladowe, daktyle, dżemy, fasolka konserwowa, filety rybne, galaretki jadalne, groszek konserwowy, grzyby konserwowane, homary nieżywe, dżem imbirowy, przecier jabłkowy, jogurt, owoce kandyzowane, kapusta kwaszona, kawior, masło kokosowe, wiórki kokosowe, olej kokosowy, kompot, koncentrat pomidorowy, koncentraty buliony, koncentraty jako rosół, konserwy mięsne, konserwy rybne, konserwy z owocami, konserwy z warzywami, korniszony, korniszony z jarzynami w occie, krewetki nieżywe, krewetki różowe nieżywe, krokiety spożywcze, olej kukurydziany, kumys jako napój mleczny, langusty, raki nieżywe, owoce lukrowane, łosoś, małże, mięczaki nieżywe, małże jadalne nieżywe, małże nieżywe, marmolada, masło arachidowe, masło czekoladowe, masło kakaowe, masło z orzechów kokosowych, miąższ owoców, migdały spreparowane, mleczne produkty, mrożone owoce, olej rzepakowy jadalny, olej słonecznikowy do celów spożywczych, olej z oliwek jadalny, oleje jadalne, oliwki konserwowane, orzechy spreparowane, orzeszki arachidowe preparowane, ostrygi nieżywe, miąższ z owoców, chipsy owocowe, galaretki owocowe, sałatki owocowe, skórki owocowe, olej palmowy żywność, pasztet z wątróbki, pikle, placki ziemniaczane, przecier pomidorowy, sok pomidorowy do celów kulinarnych, rodzynki, rośliny strączkowe konserwowane, olej rzepakowy jadalny, sałatki owocowe, sałatki warzywne, sardynki, serwatka, olej sezamowy, skorupiaki nieżywe, olej słonecznikowy do celów spożywczych, soja konserwowana spożywcza, soki roślinne do gotowania, śledzie, ślimaki morskie nieżywe, pasty zawierające tłuszcz do kanapek, tłuszcze jadalne, tofu, trufle konserwowane, tuńczyk, warzywa gotowane, warzywa suszone, sałatki warzywne, wątróbka, wyciągi z wodorostów do celów spożywczych, ziemniaki zapiekane w cieście, ziola ogrodowe konserwowane, zupy, składniki do sporządzania zup, **30** anyż, anyż gwiaździsty, preparaty jako aromaty do żywności, aromaty inne niż oleje esencyjne, biszkopty, chow-chow jako przyprawa, chutney ostry, gęsty sos, ciasta, ciastka ryżowe, ciasto na ciastka, curry jako przyprawa, cynamon jako przyprawa, gałka muszkatołowa, gofry, goździki jako przyprawa, herbata, herbata mrożona, herbatniki, herbatniki petit-beurre, imbir jako przyprawa, jęczmień gnieciony, jęczmień łuskany, jogurt mrożony jako lody spożywcze, kakao, wyroby z kakao, kapary, kasza manna, kasze spożywcze, kawa, aromaty kawowe, napoje na bazie kawy, keczup jako sos, kit pszczeli propolis spożywczy, krakersy, sól kuchenna, kukurydza mielona, kukurydza palona, kukurydza prażona pop-corn, płatki kukurydziane, kurkuma do żywności, kuskus kasza, lody, lody spożywcze, lukrecja jako cukiernictwo, majonezy, makaron nitki, makaron rurki, makaroniki jako wyroby cukiernicze, makaron paski, makarony, makarony spożywcze, marcepan, mąka gorczykowa, mąka kukurydziana, mąka pszenna, mąka spożywcza, mąka ziemniaczana do celów spożywczych, melasa, sosy do mięsa, mięta do wyrobów cukierniczych, wyroby cukiernicze na bazie migdałów, miód, woda morska do gotowania, muesli, musztarda, napary inne niż do celów leczniczych, napoje na bazie czekolady, napoje na bazie herbaty, napoje na bazie kakao, napoje na bazie kawy, ocet, wyroby cukiernicze na bazie orzechów arachidowych, produkty spożywcze na bazie owsa, płatki owsiane, jadalne ozdoby do ciast, pasta migdałowa, paszteciki, pasztet, pieprz, pieprz jako przyprawy, piernik, pierożki ravioli, piwny ocet, pizze, placki, płatki kukurydziane, płatki owsiane, płatki zbożowe, popcorn, przyprawy, puddingi, rollsy, ryż, sago, produkty żywnościowe ze skrobi, sos sojowy, sosy jako przyprawy, sosy do polewania deserów, sosy pomidorowe, sosy sałatkowe, spaghetti, sushi, syrop cukrowy do celów spożywczych, szafran

jako przyprawa, tabule jako sałatka z kuskus, tako, tapioka, tortille, wermiszel, wyroby cukiernicze, ziele angielskie, zielenina jako przyprawa, **31** bulwy, buraki, cebulki kwiatowe, chmiel, trzcina cukrowa, korzenie cykorii, cykorii jako sałata, cytryny, darń naturalna, dynie, jagody jako owoce, jagody jałowca, kasztany jadalne świeże, orzechy kokosowe, orzechy kora, kopra, kora surowa, korzenie jadalne, kukurydza, nasiona ziarna, ogórki, orzechy, orzechy kokosowe, orzechy laskowe, otręby zbożowe, owoce cytrusowe, pieprz ziołowy, pokrzywy, pomarańcze, pory, rabarbar, rośliny, sałata, sezam, wysłodziny, wyciągi z owoców, **32** aperitif bezalkoholowe, bezalkoholowe wyciągi z owoców, ekstrakty owocowe bezalkoholowe, wody gazowane, koktajle bezalkoholowe, lemoniada, syropy do lemoniady, woda litowa, woda mineralna jako napoje, mleko arachidowe jako napoje bezalkoholowe, mleko migdałowe jako napój, napoje bezalkoholowe, napoje izotoniczne, napoje serwatkowe, nektary owocowe, orszada, soki owocowe, sok pomidorowy jako napój, sarsaparyla jako napój bezalkoholowy, soki warzywne, sorbety, syropy do napojów, woda selcerska, woda sodowa, woda stołowa.

(111) **207180** (220) 2006 03 23 (210) 308146

(151) 2008 07 07 (441) 2006 06 26

(732) NORD /LB BANK POLSKA S.A., Warszawa, PL.

(540)



Kolor znaku: ciemnoniebieski, czerwony, szary

(531) 27.5.1, 29.1.13

(510), (511) **35** doradztwo w działalności gospodarczej, **36** agencje kredytowe, banki (kasy) oszczędnościowe, banki z dostępem bezpośrednim np. przez Internet (home banking), operacje bankowe, emisja bonów wartościowych, weryfikacja czeków, emisja czeków podróżnych, depozyty przedmiotów wartościowych, doradztwo w sprawach ubezpieczeniowych, wycena finansowa (ubezpieczenia, banki, nieruchomości), operacje finansowe, usługi finansowe, tworzenie funduszy, notowania giełdowe, pośrednictwo giełdowe, gwarancje (kaucje), transfer elektroniczny kapitału, tworzenie kapitału, inwestycje kapitałowe, nakłady kapitałowe, obsługa kart debetowych, obsługa kart kredytowych, kredytowanie, lokaty kapitału, zarządzanie majątkiem, agencje ściągające należności, pośrednictwo, usługi powiernicze, pożyczki (finansowanie), ubezpieczenia, operacje walutowe, wymiana pieniędzy, wymiana walut.

(111) **207181** (220) 2006 03 23 (210) 308148

(151) 2008 07 07 (441) 2006 06 26

(732) NORD /LB BANK POLSKA S.A., Warszawa, PL.

(540)



Kolor znaku: ciemnoniebieski

(531) 27.5.1, 29.1.4

(510), (511) **35** doradztwo w działalności gospodarczej, **36** agencje kredytowe, banki (kasy) oszczędnościowe, banki z dostępem bezpośrednim np. przez Internet (home banking), operacje bankowe, emisja bonów wartościowych, weryfikacja czeków, emisja czeków podróżnych, depozyty przedmiotów wartościowych, doradztwo w sprawach ubezpieczeniowych, wycena finansowa (ubezpieczenia, banki, nieruchomości), operacje finansowe, usługi finansowe, tworzenie funduszy, notowania giełdowe, pośrednictwo giełdowe, gwarancje (kaucje), transfer elektroniczny kapitału, tworzenie kapitału, inwestycje kapitałowe, nakłady kapitałowe, obsługa kart debetowych, obsługa kart kredytowych, kredytowanie, lokaty kapitału, zarządzanie majątkiem, agencje ściągające należności, pośrednictwo, usługi powiernicze, pożyczki (finansowanie), ubezpieczenia, operacje walutowe, wymiana pieniędzy, wymiana walut.

(111) **207182** (220) 2006 03 23 (210) 308149

(151) 2008 07 07 (441) 2006 06 26

(732) NORD /LB BANK POLSKA S.A., Warszawa, PL.

(540)



Kolor znaku: ciemnoniebieski, szary

(531) 27.5.1, 29.1.12

(510), (511) **35** doradztwo w działalności gospodarczej, **36** agencje kredytowe, banki (kasy) oszczędnościowe, banki z dostępem bezpośrednim np. przez Internet (home banking), operacje bankowe, emisja bonów wartościowych, weryfikacja czeków, emisja czeków podrzędnych, depozyty przedmiotów wartościowych, doradztwo w sprawach ubezpieczeniowych, wycena finansowa (ubezpieczenia, banki, nieruchomości), operacje finansowe, usługi finansowe, tworzenie funduszy, notowania giełdowe, pośrednictwo giełdowe, gwarancje (kaucje), transfer elektroniczny kapitału, tworzenie kapitału, inwestycje kapitałowe, nakłady kapitałowe, obsługa kart debetowych, obsługa kart kredytowych, kredytowanie, lokaty kapitału, zarządzanie majątkiem, agencje ściągające należności, pośrednictwo, usługi powiernicze, pożyczki (finansowanie), ubezpieczenia, operacje walutowe, wymiana pieniędzy, wymiana walut.

(111) **207183** (220) 2006 03 31 (210) 308490

(151) 2008 06 23 (441) 2006 07 10

(732) „VOX INDUSTRIE” S.A., Janikowo, PL.

(540) IMPERIUM

(510), (511) **20** meble, materace sprężynowe do łóżek, poduszki, pościel oprócz białej pościelowej, sienniki, zagłówki, śpiwory kempingowe, lustra, stojaki na parasole, stojaki do gazet, stojaki na kapelusze, stojaki do talerzy, stojaki na strzelby, kwietniki, kosze i koszyki-niemetalowe, drabinki z drewna i tworzywa sztucznych, drzwi do mebli, gabloty, karnisze do zasłon, pojemniki niemetalowe, skrzynki na listy niemetalowe i niemurowane, zasłony z bambusa, zasłony z koralików do dekoracji, zwierzęta wypchane, stoiska wystawowe, wyroby z drewna, korka, trzciny, wikliny, rogu, kości słoniowej, fiszbinów, muszli, bursztynu, macicy perłowej, sepiolitu, imitacji tych surowców lub z tworzywa sztucznych.

(111) **207184** (220) 2006 04 04 (210) 308895

(151) 2007 12 07 (441) 2006 07 10

(732) Organizacja Polskich Dystrybutorów Farmaceutycznych S.A., Warszawa, PL.

(540)



(531) 27.5.1

(510), (511) **05** produkty farmaceutyczne, **35** reklama i promocja, w szczególności produktów farmaceutycznych, usług medycznych związanych z ochroną zdrowia i pielęgnacją ciała, promocja sprzedaży w ramach programu lojalnościowego, tworzenie i administrowanie programami lojalnościowymi, w szczególności związanymi z produktami farmaceutycznymi, usługami medycznymi, ochroną zdrowia i pielęgnacją ciała.

(111) **207185** (220) 2006 04 13 (210) 309476

(151) 2007 11 15 (441) 2006 07 24

(732) Jeleniogórskie Kopalnie Surowców Mineralnych Lipiński i Mandrela Spółka Jawna, Szklarska Poręba, PL.

(540)



Kolor znaku: biały, szary, zielony

(531) 6.1.2, 27.5.1, 29.1.13

(510), (511) **01** środki chemiczne, surowce mineralne przeznaczone dla przemysłu i rolnictwa, dolomit, glikokrzemiany, serycyt, dolomit specjalny do wytwarzania wypełniaczy dla przemysłu chemicznego

go i materiałów budowlanych, mączki dolomitowej i serycytowej dla przemysłu szklarskiego, chemicznego i materiałów budowlanych, preparaty do uzdatniania wody, nawozy dla rolnictwa, nawozy użyźniające glebę: nawozy azotowe, nawozy wapniowo-magnezowe węglanowe (tzw. wapno nawozowe dolomitowe) do odkwaszania gleb i wzbogacania ich w magnez, nawóz wapniowy (cyjanamiol), środki do konserwacji cementu z wyjątkiem farb i olejów, spoiwa do betonu, **02** farby, barwniki, pigmenty i lakiery stosowane w ceramice, spoiwa do farb, zagęszczacze do barwników i farb, żywice naturalne w stanie surowym, **07** maszyny, części maszyn, urządzenia i maszyny dla górnictwa, do przetwarzania surowców mineralnych i do robót ziemnych, silniki i mechanizmy sprężania i napędu z wyjątkiem stosowanych w pojazdach lądowych, formy, koparki, kruszarki, łamacze kamienia, rozdrabniarki, maszyny do obróbki kamieni, manipulatory przemysłowe, młoty elektryczne i pneumatyczne, mieszarki do betonu, młyny, piły, przenośniki, przenośniki taśmowe, przesiewacze, podnośniki, pompy, prasy, rozdrabniacze, separatory, sita, sortownice, suszarki, świdry wiertnicze, urządzenia transportowe do załadunku i wylądunku, wibratory, **17** materiały izolacyjne, mika surowiec lub półprodukt, izolatory, farby i zaprawy izolacyjne, **19** budowlane materiały niemetalowe: cegła, cement, granit, kruszywa płukane, grysy, kamień, budowlany kamień naturalny, kamień łamany dolomitowy, otoczki dolomitowe, ozdobny kamień ogrodowy, łupki chlorytowo-serycytowe, łupki fyllitowe, marmur, piaski uszlachetnione i łamane, posypki papowe do produkcji pap, skał, wapno, żwiry sortowane i kruszone, niemetalowe elementy budowlane, bloki kamienne, płyty budowlane: kamienne płyty i płytki cięte budowlane z łupka chlorytowo-serycytowego i fyllitowego, beton towarowy, masa betonowa, zaprawy budowlane, **35** usługi agencji importowo-eksportowej, usługi pośrednictwa handlowego na rzecz firm krajowych i zagranicznych w sprzedaży dolomitu i wysoko przetworzonych surowców mineralnych, zgrupowanie na rzecz osób trzecich różnych towarów pozwalające nabywcy wygodnie je oglądać i kupować w hurtowniach i na stronie internetowej wyspecjalizowanej w sprzedaży dolomitu, mączki: dolomitowej, serycytowej, skaleniowej, grysów, posypki papowej, budowlanego kamienia naturalnego, kamiennych płyt i płytek ciętych, ozdobnych kamieni ogrodowych, nawozów wapniowo-magnezowych, materiałów budowlanych i wyposażenia sanitarnego, usługi marketingowe, usługi reklamowe, dystrybucja materiałów reklamowych, próbek i wzorów wyrobów, organizacja i obsługa wystaw i targów w celach handlowych i reklamowych, doradztwo i pomoc w zakresie organizowania i prowadzenia działalności gospodarczej, usługi badania rynku, **37** kopalnictwo mineralne, górnicze roboty wydobywcze surowców mineralnych, usługi eksploatacji kamieniołomów, kamieniarstwo, instalowanie, konserwacja i naprawy maszyn dla górnictwa i do przetwarzania surowców mineralnych, usługi budowlano-remontowe dla budownictwa ogólnego i przemysłowego z nadzorem budowlanym zwłaszcza w zakresie obiektów górniczych i produkcyjnych, roboty ziemne, rozbiórka i burzenie obiektów budowlanych, wynajmowanie maszyn i urządzeń budowlanych, wynajmowanie sprzętu budowlanego i burzącego z obsługą operatorską, **39** usługi transportowe i spedycyjne, towarowy transport drogowy pojazdami uniwersalnymi i specjalistycznymi, transport poprzez taśmociągi, składowanie, magazynowanie, przechowywanie, przeładunek, pakowanie, konfekcjonowanie i dostarczanie przetworzonych surowców mineralnych, usługi informacyjne i pośrednictwo w zakresie transportu i spedycji, usługi w zakresie odbioru, transportu i składowania odpadów przemysłowych i złomu, odprowadzanie ścieków, wypożyczanie pojazdów ciężarowych z kierowcą, **40** obróbka materiałowa, usługi w zakresie przetwarzania surowców mineralnych: kruszenie, mielenie, przemiał, rozdrabnianie, oddzielanie, przesiewanie suche i mokre, segregacja pod względem kolorów, obróbka metali, obróbka wiórowa, obróbka plastyczna, powlekanie metali, sortowanie i rozdrabnianie metalowych odpadów i złomu, obróbka odpadów, osadów pościekowych i zanieczyszczonych materiałów, utylizacja i unieszkodliwianie odpadów przemysłowych i wyrobów wybrakowanych, recykling odpadków i odpadów, kompletowanie maszyn i materiałów budowlanych na zamówienie, **41** organizowanie kursów, sympozjów, szkoleń i poradnictwo zawodowe w zakresie górniczych robót wydobywczych i przetwarzania surowców mineralnych, usługi związane z organizacją imprez kulturalnych, rekreacyjnych, rozrywkowych i wypoczynkowych, **42** prace badawczo-wdrożeniowe, prace projektowe, ekspertyzy inżynierskie, badania techniczne, badania chemiczne, testowanie materiałów, kontrola jakości, doradztwo techniczne i technologiczne w za-

kresie górniczych robót wydobywczych i przetwarzania surowców mineralnych, wzornictwo przemysłowe, projektowanie w zakresie budownictwa ogólnego, przemysłowego i rekultywacji obszarów zdegradowanych i zazałowanych, usługi i doradztwo w zakresie ochrony środowiska, 44 usługi dla rolnictwa i leśnictwa, uprawa roślin przemysłowych i upraw rolnych o ile zawarte są w klasie 44.

(111) **207186** (220) 2006 05 30 (210) 311382
 (151) 2008 06 12 (441) 2006 09 04
 (732) Grupa Kolastyna S.A., Kraków, PL.
 (540)



(531) 26.4.1, 27.5.1
 (510), (511) **03** barwniki do celów kosmetycznych, depilatory, dezodoranty do użytku osobistego, ekstrakty kwiatowe do perfum, esencje eteryczne, farby do włosów, farbki do bielizny, kosmetyki, kosmetyki do pielęgnacji skóry i włosów, kremy po goleniu, kremy kosmetyczne, kremy do wybielania skóry, lakiery do paznokci, lakiery do włosów, lotony do celów kosmetycznych, maseczki kosmetyczne, maści do celów kosmetycznych, mleczko kosmetyczne, mydła, mydła dezodorujące, mydła toaletowe, mydła lecznicze, mydła zapachowe, odświeżacze do ust w aerozolu, olejki do celów kosmetycznych, olejki do celów perfumeryjnych, olejki do kąpieli, olejki eteryczne, olejki toaletowe, pasty do podłogi i mebli, pasty do obuwia, perfumy, pianka do golenia, płyny do kąpieli, płyny do pielęgnacji włosów, preparaty kosmetyczne do opalania się, preparaty do usuwania farby, pasty, proszki, płyny do zębów, płyny po goleniu, puder do makijażu, preparaty do makijażu, pomadki do ust, szampony, szminki, środki do prania, środki do czyszczenia zębów, talk kosmetyczny, tłuszcze do celów kosmetycznych, wata do celów kosmetycznych, woda utleniona do celów kosmetycznych, wazelina kosmetyczna, wody kolońskie, wody lawendowe, wody toaletowe, wody zapachowe, wosk do depilacji, wybielacze do celów kosmetycznych, wyroby perfumeryjne, wywabiacze plam, zestawy kosmetyków dla dzieci i dla dorosłych, zestawy kosmetyków dla kobiet i mężczyzn, **05** antyseptyki, balsamy dla celów leczniczych, biologiczne preparaty do celów medycznych, enzymy dla celów farmaceutycznych, enzymy dla celów medycznych, herbata z ziół, sole do kąpieli, maści lecznicze do celów farmaceutycznych, preparaty z mikroelementami dla ludzi i zwierząt, nalewki dla celów leczniczych, napoje dietetyczne dla celów leczniczych, oleje dla celów leczniczych, pokarm dla niemowląt, środki przeciwbólowe, środki przeczyszczające, preparaty witaminowe, wyciągi dla celów leczniczych, zioła lecznicze, cukierki dla celów leczniczych, mleko w proszku dla dzieci, środki grzybobójcze, środki dezynfekcyjne dla celów higienicznych, syropy do użytku medycznego, żywność dietetyczna dla celów leczniczych, żelatyna dla celów medycznych.

(111) **207187** (220) 2006 06 02 (210) 311502
 (151) 2008 06 23 (441) 2006 09 04
 (732) TIKKURILA POLSKA Spółka Akcyjna, Dębica, PL.
 (540)



Kolor znaku: granatowy, niebieski, biały
 (531) 27.5.1, 29.1.13
 (510), (511) **02** farby, pokosty, barwniki do drewna, utwardzacze, materiały koloryzujące, środki gruntujące w postaci farby.

(111) **207188** (220) 2006 06 02 (210) 311505
 (151) 2008 06 23 (441) 2006 09 04
 (732) TIKKURILA POLSKA Spółka Akcyjna, Dębica, PL.

(540)



Kolor znaku: popielaty, biały, jasnopopielaty, srebrny
 (531) 27.5.1, 29.1.13
 (510), (511) **02** farby, pokosty, barwniki do drewna, utwardzacze, materiały koloryzujące, środki gruntujące w postaci farby.

(111) **207189** (220) 2006 06 02 (210) 311507
 (151) 2008 06 23 (441) 2006 09 04
 (732) TIKKURILA POLSKA Spółka Akcyjna, Dębica, PL.
 (540)



Kolor znaku: zielony, granatowy, biały
 (531) 27.5.1, 29.1.13
 (510), (511) **02** farby, pokosty, barwniki do drewna, utwardzacze, materiały koloryzujące, środki gruntujące w postaci farby.

(111) **207190** (220) 2006 06 02 (210) 311509
 (151) 2008 06 23 (441) 2006 09 04
 (732) TIKKURILA POLSKA Spółka Akcyjna, Dębica, PL.
 (540)



Kolor znaku: granatowy, niebieski, biały
 (531) 27.5.1, 29.1.13
 (510), (511) **02** farby, pokosty, barwniki do drewna, utwardzacze, materiały koloryzujące, środki gruntujące w postaci farby.

(111) **207191** (220) 2006 06 02 (210) 311514
 (151) 2008 06 23 (441) 2006 09 04
 (732) TIKKURILA POLSKA Spółka Akcyjna, Dębica, PL.
 (540)



Kolor znaku: granatowy, jasnozielony, zielony, biały
 (531) 27.5.1, 29.1.13
 (510), (511) **02** farby, pokosty, barwniki do drewna, utwardzacze, materiały koloryzujące, środki gruntujące w postaci farby.

(111) **207192** (220) 2006 06 12 (210) 311922
 (151) 2008 06 23 (441) 2006 09 18
 (732) MASPEX WADOWICE Spółka z o.o., Wadowice, PL.

(540)



Kolor znaku: zielony, czerwony, niebieski, pomarańczowy, biały, granatowy, żółty, czarny

(531) 5.9.1, 10.3.1, 19.7.25, 20.7.1, 24.15.1, 26.1.1, 27.5.1, 29.1.15
 (510), (511) **32** napoje bezalkoholowe, soki, soki przecierowe, napoje, napoje wieloowocowe, syropy, nektary, napoje musujące, napoje izotoniczne, soki z błonnikiem, napoje z witaminami, woda mineralna gazowana i niegazowana, aperitify bezalkoholowe, koktajle bezalkoholowe, nektary z miąższem, soki z miąższem, napoje z kawałkami owoców, soki z kawałkami owoców, sorbety w rozumieniu napojów, piwo imbirowe, lemoniada, syropy do lemoniady, napoje serwatkowe, bezalkoholowe napoje z soków owocowych, bezalkoholowe wyciągi z owoców, piwo słodowe, napoje gazowane i niegazowane, lemoniady, syropy do lemoniady, soki owocowe, napoje owocowe, syropy owocowe, nektary, soki warzywne do picia, napoje warzywne do picia, soki warzywno-owocowe, soki wzbogacone witaminami, sok pomidorowy, preparaty do produkcji napojów, syropy do sporządzania napojów, proszki do sporządzania napojów, tabletki do sporządzania napojów, esencje do produkcji napojów, bezalkoholowe ekstrakty owocowe, napoje instant, soki wieloowocowe, soki wielowarzywne do picia, napoje owocowo-warzywne.

(111) **207193** (220) 2006 06 19 (210) 312116
 (151) 2007 06 06 (441) 2006 10 02
 (732) Wytwórnia Salami „IGLOOMEAT” Sokołów Sp. z o.o., Dębica, PL.
 (540)



Kolor znaku: czerwony, niebieski
 (531) 26.1.1, 26.1.2, 26.1.9, 27.5.1, 29.1.12
 (510), (511) **29** ekstrakty mięsne, mięso wieprzowe, wołowe i drobiowe, wędliny, pasztety drobiowe i podrobowe, konserwy mięsne i wyroby wędliniarskie pasteryzowane oraz sterylizowane, salami.

(111) **207194** (220) 2006 07 07 (210) 312922
 (151) 2008 06 05 (441) 2006 10 16
 (732) Easy Forex Ltd., Limassol, CY.
 (540) EASY FOREX

(510), (511) **36** transakcje wymiany gotówkowej i wymiany walut, transakcje wymiany gotówkowej i wymiany walut za pośrednictwem globalnej sieci telekomunikacyjnej, informacja o wymianie walut, informacja o wymianie walut za pośrednictwem globalnej sieci telekomunikacyjnej, usługi biur maklerskich w zakresie handlu papierami wartościowymi na zagranicznych rynkach papierów wartościowych i w zakresie transakcji na zamówienie w odniesieniu do kontraktów terminowych na zagranicznych rynkach papierów wartościowych.

(111) **207195** (220) 2006 07 25 (210) 313580
 (151) 2008 04 29 (441) 2006 10 30
 (732) Les Complices, Montreuil Sous Bois, FR.
 (540)



(531) 3.7.1, 27.5.1

(510), (511) **03** środki wybielające i inne substancje do prania, środki do mycia, polerowania, szorowania, pucowania i ścierania, mydła, środki perfumeryjne, środki do opalania (kosmetyki), środki kosmetyczne do kąpieli, sole do kąpieli nie do celów medycznych, lotiony do włosów, balsamy do włosów, farby i środki koloryzujące do włosów, odżywki do włosów (kosmetyki), produkty kosmetyczne, środki do malowania się, makijaż, szminki, tusz do rzęs, podkład na cerę, lakier do paznokci, szampon, mleczko i olejek do celów kosmetycznych, pasta do butów, środki kosmetyczne dla zwierząt, **09** urządzenia i przyrządy naukowe, żeglarskie, fotograficzne, kinematograficzne, wagowe, pomiarowe, sygnalizacyjne, kontrolne, do ratowania życia, do celów dydaktycznych, urządzenia i przyrządy elektryczne przewodzące, przełączające, transformujące, akumulatorowe i kontrolno-sterujące, instrumenty optyczne, w szczególności okulary, okulary przeciwsłoneczne, opakowania na okulary, szkła kontaktowe, urządzenia do nagrywania, transmisji i reprodukcji dźwięku lub obrazu, urządzenia do nagrywania, transmisji i reprodukcji dźwięku i obrazu zapisanego cyfrowo lub analogowe, gry elektroniczne do użytku w zestawach telewizyjnych, konsole gier elektronicznych, elektroniczne monitory do gier, hełmy ochronne, hełmy hokejowe, motocyklowe, narciarskie, ubrania dla lotników i skoczków, ubrania dla nurków, **14** metale szlachetne i ich stopy, zastawy stołowe i ich elementy, świeczniki i kandelabry, przedmioty sztuki i statuetki, zastawy ze srebra i złota (za wyjątkiem noży, widelców i łyżek), akcesoria i rekwizyty dla palaczy, pudełka, szkatułki, kasetki i opakowania, medale i monety, wszystko z metali szlachetnych, z ich stopów lub nimi pokryte, biżuteria z metali szlachetnych, biżuteria ozdobna, mianowicie pierścionki, kolczyki, spinki do mankietów, bransoletki, broszki, paski do zegarków, łańcuszki i kolie, naszyjniki, krzyżyki, spinki do krawatów, medaliony, kamienie szlachetne, przyrządy zegarmistrzowskie i chronometryczne, mianowicie zegarki, zegarki na rękę, budziki, zegary ściennie i do postawienia na stół, **18** skóra i imitacje ze skóry, plecaki, torby sklepowe, torby sklepowe na kółkach, torby do wspinaczki, torby na kemping, torby na plażę, torby szkolne, torebki damskie, kosmetyczki, niewielkie torby podróżne, torby sportowe, torby podróżne, aktówki, teczki, torebki damskie noszone pod pachą, torby na ramię, wizytowniki, portmonetki nie z metali szlachetnych, skrzynie, walizki, parasole przeciwsłoneczne, parasolki, bicze, smycze, **25** ubrania, mianowicie bielizna, koszule, T-shirty, koszulki z długim rękawem, bluzy, swetry, spodnie, spódnice, dresy, krótkie spodnie, szorty, pończochy, rajstopy, paski, krawaty, etole i szale, szaliki, kurtki, płaszcze, anoraki, płaszcze przeciwdeszczowe, ubrania zimowe (parka), obuwie, pantofle, buty, nakrycia głowy mianowicie czapki, kapelusze i berety.

(111) **207196** (220) 2006 07 27 (210) 313686
 (151) 2008 06 13 (441) 2006 10 30
 (732) Zakłady Przemysłu Cukierniczego MIESZKO S.A., Warszawa, PL.
 (540) FRUTIS ŻELKI
 (510), (511) **30** wyroby cukiernicze i słodczyce.

(111) **207197** (220) 2006 08 28 (210) 314807
 (151) 2008 04 07 (441) 2006 12 11
 (732) Gitary „MAYONES” s.c. Halina Dziewulska, Dawid Dziewulski, Gdańsk, PL.
 (540)



(531) 27.5.1
 (510), (511) **15** instrumenty muzyczne, gitary, gitary klasyczne, gitary akustyczne, gitary akustyczne basowe, gitary elektryczne, gitary basowe, banjo, ukulele, skrzypce, akcesoria do instrumentów muzycznych.

(111) **207198** (220) 2006 08 28 (210) 314808
 (151) 2008 04 07 (441) 2006 12 11
 (732) Gitary „MAYONES” s.c. Halina Dziewulska, Dawid Dziewulski, Gdańsk, PL.

(540)



(531) 27.5.1

(510), (511) **15** instrumenty muzyczne, gitary, gitary klasyczne, gitary akustyczne, gitary akustyczne basowe, gitary elektryczne, gitary basowe, banjo, ukulele, skrzypce, akcesoria do instrumentów muzycznych.

(111) **207199** (220) 2006 09 06 (210) 315188
 (151) 2008 06 18 (441) 2006 12 11
 (732) BASTEK COFFEE & TEA Sp. j. Piotr i Roman Bastek, Karwie, PL.
 (540)



Kolor znaku: czerwony, złoty, biały

(531) 26.4.4, 27.5.1, 29.1.13
 (510), (511) **30** herbata, kawa.

(111) **207200** (220) 2006 09 11 (210) 315316
 (151) 2008 04 21 (441) 2006 12 27
 (732) F.H.U. „MASMAL” Piotr Jastrzębski, Warlubie, PL.
 (540)



Kolor znaku: zielony, czerwony, czarny, biały, niebieski

(531) 3.4.2, 8.3.5, 25.1.15, 27.5.1, 29.1.15
 (510), (511) **29** masło, tłuszcze i oleje jadalne.

(111) **207201** (220) 2006 09 28 (210) 316007
 (151) 2008 04 21 (441) 2007 01 08
 (732) BADARO INVESTMENTS B.V., Amsterdam, NL.
 (540)



Kolor znaku: biały, zielony

(531) 26.4.2, 27.5.1, 29.1.12
 (510), (511) **05** wyroby medyczne.

(111) **207202** (220) 2006 09 28 (210) 316008
 (151) 2008 04 21 (441) 2007 01 08
 (732) BADARO INVESTMENTS B.V., Amsterdam, NL.
 (540) GASTMAX MANTI
 (510), (511) **05** wyroby medyczne.

(111) **207203** (220) 2006 09 28 (210) 316009
 (151) 2008 04 14 (441) 2007 01 08
 (732) BADARO INVESTMENTS B.V., Amsterdam, NL.
 (540) MANTI GASTOP
 (510), (511) **05** wyroby medyczne.

(111) **207204** (220) 2006 09 28 (210) 316011
 (151) 2008 04 14 (441) 2007 01 08

(732) BADARO INVESTMENTS B.V., Amsterdam, NL.
 (540) Manti Forte
 (510), (511) **05** produkty farmaceutyczne i wyroby medyczne.

(111) **207205** (220) 2006 09 28 (210) 316013
 (151) 2008 04 14 (441) 2007 01 08
 (732) BADARO INVESTMENTS B.V., Amsterdam, NL.
 (540) GASTOP
 (510), (511) **05** wyroby medyczne.

(111) **207206** (220) 2006 09 28 (210) 316030
 (151) 2008 05 07 (441) 2007 01 08
 (732) Przedsiębiorstwo Wielobranżowe CONSTANS Sp. z o.o.,
 Poznań, PL.
 (540)



Kolor znaku: biały, żółty, czerwony

(531) 26.3.1, 26.4.2, 26.11.3, 27.5.1, 29.1.13
 (510), (511) **09** aparaty telefoniczne oraz akcesoria i osprzęt do aparatów telefonicznych, **11** lampy oświetleniowe, lodówki, zamrażarki, urządzenia i instalacje do oświetlenia, instalacje klimatyzacyjne, szafy chłodnicze, zamrażarki, **20** meble i elementy mebli, stojaki na czapospisma, kontuury, wyroby stolarstwa meblowego, **36** dzierżawa nieruchomości, agencje nieruchomości, wynajmowanie pomieszczeń biurowych, **37** instalowanie, konserwacja oraz naprawy biurowych maszyn i urządzeń, instalowanie i naprawa elektrycznych urządzeń, instalowanie i naprawa urządzeń klimatyzacyjnych, malowanie.

(111) **207207** (220) 2006 10 05 (210) 316250
 (151) 2008 03 13 (441) 2007 01 08
 (732) Kancelaria Radców Prawnych „CODEX” S.C. Wiesław A.
 Lalewicz, Kazimierz P. Łachmański, Kwidzyn, PL.
 (540)



Kolor znaku: złoty

(531) 26.11.3, 27.5.1, 29.1.2
 (510), (511) **42** usługi prawne.

(111) **207208** (220) 2006 10 10 (210) 316470
 (151) 2008 06 23 (441) 2007 01 22
 (732) Zakłady Wytwórcze „AGRO-CHEMAT” Zakład Pracy
 Chronionej, Sp. z o.o., Wiązowna, PL.
 (540)



Kolor znaku: czerwony, żółty, biały

(531) 26.5.1, 27.5.1, 29.1.13
 (510), (511) **01** środki chemiczne do ożywiania kolorów do celów przemysłowych, spoiwa do betonów, środki chemiczne do napowietrzania betonów, środki do konserwacji betonów z wyjątkiem farb i olejów, mieszaniny chemiczne kwasoodporne, środki chemiczne do czyszczenia kominów, emulgatory, preparaty do usuwania kamienia kotłowego inne niż w gospodarstwie domowym, rozpuszczalniki do lakierów, preparaty do wyprawiania skóry, środki chemiczne do środków grzybobójczych, środki chemiczne do środków owadobójczych, preparaty zapobiegające tworzeniu się osadów, środki do

zmiękczenia wody, **02** środki antykorozyjne, preparaty do konserwacji drewna, preparaty zapobiegające matowieniu metali, barwniki do artykułów chemii gospodarczej stosowanych do mycia, czyszczenia i renowacji powierzchni ceramicznych, szklanych, metalowych i z tworzyw sztucznych, preparaty do zdejmowania tapet i powłok malarskich, powłoki do krycia dachów, powłoki zapobiegające przed korozją podwozie pojazdów, **03** środki chemiczne do ożywiania chemii gospodarczej, w tym kosmetyczne i pielęgnacyjne dla ludzi, środki do zamaczania i namaczania bielizny, preparaty do czyszczenia, środki ścierne i polerujące, środki do czyszczenia glazury, preparaty do odtłuszczenia, artykuły chemii gospodarczej w postaci płynów, mleczka, proszku, żelu i pasty do mycia naczyń kuchennych wykonanych ze szkła, metalu, ceramiki i tworzyw sztucznych, preparaty do czyszczenia rur odpływowych, środki do mycia i dezynfekcji urządzeń sanitarnych, detergenty inne niż używane w procesach produkcyjnych oraz inne niż do celów medycznych, mydła dezodoryzujące, farbki do bielizny, środki zapachowe, preparaty do usuwania kamienia kotłowego dla gospodarstwa domowego, środki do usuwania farby, lakieru i rdzy, środki do czyszczenia i konserwacji mebli, podłóg, skór, materiałów skóropodobnych oraz karoserii pojazdów, kosmetyki samochodowe, krochmal do celów pralniczych, preparaty do krochmalenia, mieszanki zapachowe, preparaty do mycia, preparaty do prania, proszki do prania, preparaty do odbarwiania, preparaty do prania chemicznego, sole kąpielowe do celów innych niż lecznicze, płyny do mycia szyb, płyny do spryskiwaczy szyb, środki do szorowania, wywabiacze plam.

(111) **207209** (220) 2006 10 16 (210) 316718
(151) 2008 06 19 (441) 2007 01 22

(732) Fabryka Aparatury Elektromechanicznej „FANINA”
Spółka Akcyjna, Przemysł, PL.

(540) wtyczka z kablem ASWP

(510), (511) **09** urządzenia, aparaty, przyrządy elektryczne i elektroniczne przewodzące, przełączające, transformujące, kontrolno-sterujące i przyrządy pomiarowe, elektryczne zestawy i podzespoły sprzęgu ogrzewania taboru kolejowego, instalacje elektryczne do zdalnego sterowania procesami przemysłowymi, autotransformatory, bezpieczniki, cewki: elektromagnetyczne, dławikowe, indukcyjne, dławiki, elektromagnesy dla hydrauliki i pneumatyki, gniazda, wtyczki i inne kontakty elektryczne-elektryczne gniazda, wtyczki i osłony wtyczki elektrycznej z blokadą i tuleją uszczelniającą lub bez mechanizmu blokady i tulei uszczelniającej sprzęgu ogrzewania taboru kolejowego, instalacje elektryczne, kable i przewody elektryczne, kondensatory, łączniki elektryczne, mierniki wielkości elektrycznych, obwody drukowane, obwody drukowane i scalone, oporniki elektryczne, półprzewodniki, prostowniki prądu, przełączniki elektryczne, przełączniki prądowe, przełączniki elektryczne, przekładniki prądowe i napięciowe, przyciski sterownicze, przyłącza zasilające elektryczne, pulpity rozdzielcze, puszk i skrzynki przełącznikowe i rozgałęźne do instalacji elektrycznych, styki elektryczne, transformatory elektryczne, transformatory warstwowe i toroidalne, transformatory separacyjne i ochronne, ładowarki do akumulatorów, zasilacze sieciowe, przetwornice napięcia stałego, osprzęt przeciwzakłóceniami: ochronniki przepięciowe, filtry przeciwzakłóceniami, stabilizatory napięcia sieciowego, uchwyty (stoły) elektromagnetyczne, wyłączniki, wyłączniki zwarciowe, wyłączniki zdalnie sterowane, wzmacniacze, tuleje, zaciski, złącza i złączki do przewodów i kabli elektrycznych, zamki, zawory elektromagnetyczne (przełączniki), **37** instalowanie, naprawy i konserwacja elektrycznej aparatury rozdzielczej i sterowniczej, sprzętu elektrycznego grzewczego i oświetleniowego, usługi w zakresie montażu, naprawy i konserwacji elektrycznych zestawów i podzespołów sprzęgu ogrzewania taboru kolejowego (gniazda sprzęgu, wtyczki, wtyczki z kablem, skrzynki rozgałęźne, osłony, wtyczki, wsporniki i prowadniki kabla), usługi w zakresie montażu, naprawy, konserwacji i przewijania silników elektrycznych, prądnic, transformatorów, autotransformatorów, dławików, elektromagnesów dla hydrauliki i pneumatyki, uchwytów (stoły) elektromagnetycznych, cewki do elektromagnesów, systemów pomiarowych i aparatury kontrolno-pomiarowej, montaż urządzeń i systemów sterowania procesami przemysłowymi, **42** usługi w zakresie prowadzenia prac badawczo-rozwojowych w dziedzinie nauk technicznych, prace projektowe, konsultacyjne, badania i analizy techniczne, ekspertyzy inżynierskie, testowanie materiałów,

projektowanie w zakresie aparatury elektromechanicznej dla taboru kolejowego, przemysłu maszynowego i elektromechanicznego, doradztwo techniczne i technologiczne w zakresie produkcji aparatury elektromechanicznej, usługi laboratoryjne w zakresie wykonywania pomiarów wielkości elektrycznych i mechanicznych, wzornictwo przemysłowe.

(111) **207210** (220) 2006 10 16 (210) 316719
(151) 2008 06 19 (441) 2007 01 22

(732) Fabryka Aparatury Elektromechanicznej „FANINA”

Spółka Akcyjna, Przemysł, PL.

(540)

osłona ASOa

(531) 27.5.1

(510), (511) **09** urządzenia, aparaty, przyrządy elektryczne i elektroniczne przewodzące, przełączające, transformujące, kontrolno-sterujące i przyrządy pomiarowe, elektryczne zestawy i podzespoły sprzęgu ogrzewania taboru kolejowego, instalacje elektryczne do zdalnego sterowania procesami przemysłowymi, autotransformatory, bezpieczniki, cewki: elektromagnetyczne, dławikowe, indukcyjne, dławiki, elektromagnesy dla hydrauliki i pneumatyki, gniazda, wtyczki i inne kontakty elektryczne-elektryczne gniazda, wtyczki i osłony wtyczki elektrycznej z blokadą i tuleją uszczelniającą lub bez mechanizmu blokady i tulei uszczelniającej sprzęgu ogrzewania taboru kolejowego, instalacje elektryczne, kable i przewody elektryczne, kondensatory, łączniki elektryczne, mierniki wielkości elektrycznych, obwody drukowane, obwody drukowane i scalone, oporniki elektryczne, półprzewodniki, prostowniki prądu, przełączniki elektryczne, przełączniki prądowe, przełączniki elektryczne, przekładniki prądowe i napięciowe, przyciski sterownicze, przyłącza zasilające elektryczne, pulpity rozdzielcze, puszk i skrzynki przełącznikowe i rozgałęźne do instalacji elektrycznych, styki elektryczne, transformatory elektryczne, transformatory warstwowe i toroidalne, transformatory separacyjne i ochronne, ładowarki do akumulatorów, zasilacze sieciowe, przetwornice napięcia stałego, osprzęt przeciwzakłóceniami: ochronniki przepięciowe, filtry przeciwzakłóceniami, stabilizatory napięcia sieciowego, uchwyty (stoły) elektromagnetyczne, wyłączniki, wyłączniki zwarciowe, wyłączniki zdalnie sterowane, wzmacniacze, tuleje, zaciski, złącza i złączki do przewodów i kabli elektrycznych, zamki, zawory elektromagnetyczne (przełączniki), **37** instalowanie, naprawy i konserwacja elektrycznej aparatury rozdzielczej i sterowniczej, sprzętu elektrycznego grzewczego i oświetleniowego, usługi w zakresie montażu, naprawy i konserwacji elektrycznych zestawów i podzespołów sprzęgu ogrzewania taboru kolejowego (gniazda sprzęgu, wtyczki, wtyczki z kablem, skrzynki rozgałęźne, osłony, wtyczki, wsporniki i prowadniki kabla), usługi w zakresie montażu, naprawy, konserwacji i przewijania silników elektrycznych, prądnic, transformatorów, autotransformatorów, dławików, elektromagnesów dla hydrauliki i pneumatyki, uchwytów (stoły) elektromagnetycznych, cewki do elektromagnesów, systemów pomiarowych i aparatury kontrolno-pomiarowej, montaż urządzeń i systemów sterowania procesami przemysłowymi, **42** usługi w zakresie prowadzenia prac badawczo-rozwojowych w dziedzinie nauk technicznych, prace projektowe, konsultacyjne, badania i analizy techniczne, ekspertyzy inżynierskie, testowanie materiałów, projektowanie w zakresie aparatury elektromechanicznej dla taboru kolejowego, przemysłu maszynowego i elektromechanicznego, doradztwo techniczne i technologiczne w zakresie produkcji aparatury elektromechanicznej, usługi laboratoryjne w zakresie wykonywania pomiarów wielkości elektrycznych i mechanicznych, wzornictwo przemysłowe.

(111) **207211** (220) 2006 10 16 (210) 316720
(151) 2008 06 19 (441) 2007 01 22

(732) Fabryka Aparatury Elektromechanicznej „FANINA”

Spółka Akcyjna, Przemysł, PL.

(540) gniazdo sprzęgu 88.100

(510), (511) **09** urządzenia, aparaty, przyrządy elektryczne i elektroniczne przewodzące, przełączające, transformujące, kontrolno-sterujące i przyrządy pomiarowe, elektryczne zestawy i podzespoły

sprzęgu ogrzewania taboru kolejowego, instalacje elektryczne do zdalnego sterowania procesami przemysłowymi, autotransformatory, bezpieczniki, cewki: elektromagnetyczne, dławikowe, indukcyjne, dławiki, elektromagnesy dla hydrauliki i pneumatyki, gniazda, wtyczki i inne kontakty elektryczne-elektryczne gniazda, wtyczki i osłony wtyczki elektrycznej z blokadą i tuleją uszczelniającą lub bez mechanizmu blokady i tulei uszczelniającej sprzęgu ogrzewania taboru kolejowego, instalacje elektryczne, kable i przewody elektryczne, kondensatory, łączniki elektryczne, mierniki wielkości elektrycznych, obwody drukowane, obwody drukowane i scalone, oporniki elektryczne, półprzewodniki, prostowniki prądu, przekaźniki elektryczne, przekaźniki prądowe, przełączniki elektryczne, przekładniki prądowe i napięciowe, przyciski sterownicze, przyłącza zasilające elektryczne, pulpity rozdzielcze, puszkarki i skrzynki przełącznikowe i rozgałęźne do instalacji elektrycznych, styki elektryczne, transformatory elektryczne, transformatory warstwowe i toroidalne, transformatory separacyjne i ochronne, ładowarki do akumulatorów, zasilacze sieciowe, przetwornice napięcia stałego, osprzęt przeciwzakłóceniu: ochronniki przepięciowe, filtry przeciwzakłóceniu, stabilizatory napięcia sieciowego, uchwyty (stoły) elektromagnetyczne, wyłączniki, wyłączniki zwarciowe, wyłączniki zdalnie sterowane, wzmacniacze, tuleje, zaciski, złącza i złączki do przewodów i kabli elektrycznych, zamki, zawory elektromagnetyczne (przełączniki), **37** instalowanie, naprawy i konserwacja elektrycznej aparatury rozdzielczej i sterowniczej, sprzętu elektrycznego grzewczego i oświetleniowego, usługi w zakresie montażu, naprawy i konserwacji elektrycznych zestawów i podzespołów sprzęgu ogrzewania taboru kolejowego (gniazda sprzęgu, wtyczki, wtyczki z kablem, skrzynki rozgałęźne, osłony, wtyczki, wsporniki i przewody kabla), usługi w zakresie montażu, naprawy, konserwacji i przewijania silników elektrycznych, prądnic, transformatorów, autotransformatorów, dławików, elektromagnesów dla hydrauliki i pneumatyki, uchwytów (stoły) elektromagnetycznych, cewki do elektromagnesów, systemów pomiarowych i aparatury kontrolno-pomiarowej, montaż urządzeń i systemów sterowania procesami przemysłowymi, **42** usługi w zakresie prowadzenia prac badawczo-rozwojowych w dziedzinie nauk technicznych, prace projektowe, konsultacyjne, badania i analizy techniczne, ekspertyzy inżynierskie, testowanie materiałów, projektowanie w zakresie aparatury elektromechanicznej dla taboru kolejowego, przemysłu maszynowego i elektromechanicznego, doradztwo techniczne i technologiczne w zakresie produkcji aparatury elektromechanicznej, usługi laboratoryjne w zakresie wykonywania pomiarów wielkości elektrycznych i mechanicznych, wzornictwo przemysłowe.

(111) **207212** (220) 2006 10 24 (210) 317111
 (151) 2008 06 26 (441) 2007 02 05
 (732) PHILIP MORRIS POLSKA DISTRIBUTION SP. Z O.O., Kraków, PL.
 (540)



(531) 6.1.2, 18.5.10, 27.5.3
 (510), (511) **09** urządzenia i przyrządy: naukowe, żeglarskie, geodezyjne, elektryczne, fotograficzne, kinematograficzne, optyczne, wagowe, pomiarowe, sygnalizacyjne, kontrolne, do ratowania życia, do celów dydaktycznych, urządzenia i przyrządy do lokalizacji obiektów, także poprzez system GPS, urządzenia i przyrządy elektryczne przewodzące, transformujące, akumulatorowe i kontrolno-sterujące, urządzenia do nagrywania, transmisji lub reprodukcji dźwięku lub obrazu, sprzęt RTV i AGD, telewizory, odtwarzacze video i płyt DVD, zestawy kina domowego, magnetofony, aparaty cyfrowe i kamery cyfrowe, telefony, magnetyczne nośniki danych, płyty (dyski) z nagraniami, maszyny liczące, sprzęt przetwarzający dane, komputery, sprzęt peryferyjny do komputerów, oprogramowanie, gry komputerowe, urządzenia do gaszenia ognia, **16** papier, karton i wyroby z tych materiałów nie ujęte w innych klasach, druki, czasopisma, dzienniki, gazety, periodyki, książki, broszury, plakaty, prospekty, afisze, katalogi, kalendarze, fotografie, materiały piśmienne włączając papier do pisania i podkładki do pisania, koperty, karty, bloki do notowania, notatniki, długopisy, ołówki, piórniki, linijki, temperówki, terminarze

i pamiętniki, plany zajęć, uchwyty do kart z imieniem i nazwiskiem, dzieła artystyczne nie ujęte w innych klasach, w tym obrazy, litografie, grafiki, papierowe chusteczki i ręczniki, materiały do klejenia, w tym taśmy klejące i nalepki, papier, karton i materiały z tworzyw sztucznych do pakowania i owijania, w tym torebki papierowe i torebki z tworzyw sztucznych, czcionki drukarskie, matryce, galwanotypy, płyty grawerskie, **25** ubrania, obuwie, nakrycia głowy, **34** tytoń surowy lub przetworzony, w szczególności cygara, papierosy, cygaretki, tytoń do własnoręcznego przygotowywania papierosów, tytoń do fajek, tytoń do żucia, tytoń do wdychania, substytuty tytoniu (inne niż do celów medycznych), artykuły dla palaczy, w szczególności bibułki i ustniki papierosowe, filtry do papierosów, puszkarki na tytoń, pudełka na papierosy i papierosnice oraz popielniczki nie z metali szlachetnych, ich stopów i nie pokrywane nimi, fajki, maszyny do skręcania papierosów, zapalniczki, zapalaki, **35** usługi reklamowe, usługi public relations, reklama korespondencyjna, marketing za pośrednictwem łączy telefonicznych, konsultacje dotyczące zarządzania i administrowania, szacowanie działalności gospodarczej oraz doradztwo dotyczące zakładania i zarządzania sklepami detalicznymi zajmującymi się sprzedażą odzieży, akcesoriów odzieżowych, obuwia i nakryć głowy, **38** usługi telekomunikacyjne polegające na przesyłaniu informacji tekstowej i obrazowej za pośrednictwem telefonu lub telefaxu, usługi telekomunikacyjne bazujące na Internecie polegające na przesyłaniu informacji tekstowej i obrazowej za pośrednictwem komputera, ogłoszeniach elektronicznych oraz poczcie elektronicznej, transmisje danych, usługi informacyjne w trybie on-line, transmisje danych poprzez sieci komputerowe, w tym Internet, transmisje, dostarczanie lub wyświetlanie informacji z komputerowych banków danych lub z Internetu, **39** usługi transportowe, usługi związane z przygotowaniem i organizowaniem podróży.

(111) **207213** (220) 2006 10 31 (210) 317421
 (151) 2008 04 15 (441) 2007 02 05
 (732) EUROLPOL Spółka z o.o., Żyrardów, PL.

(540) LIZYNEK
 (510), (511) **31** pasze dla zwierząt, mieszanki paszowe dla zwierząt, koncentraty dla zwierząt, dodatki do pasz nie do celów leczniczych, premiksi, preparaty zwiększające niesienie się drobiu, produkty żywieniowe do hodowli zwierząt, kisonki, mączka dla zwierząt, mączka rybna na pasze dla zwierząt, napoje dla domowych zwierząt hodowlanych, pasze odżywcze i wzmacniające, mieszanki mineralne dla zwierząt, pasza dla zwierząt tucznych, proteiny dla zwierząt, produkty do tuczenia zwierząt, wapno do pasz, odżywki i substancje wzmacniające dla zwierząt, koncentraty mleczne dla zwierząt, preparaty mlekozastępcze dla zwierząt, zakwaszacze paszowe, konserwanty paszowe.

(111) **207214** (220) 2006 11 02 (210) 317477
 (151) 2008 04 10 (441) 2007 02 05
 (732) BAKOMA S.A., Warszawa, PL.
 (540)



Kolor znaku: żółty i odcienie, biały i odcienie, fioletowy i odcienie
 (531) 26.1.2, 27.5.1, 29.1.13

(510), (511) **29** produkty i napoje mleczne, lub z przewagą mleka, masła smakowe, kremy na bazie masła, śmietana, bita śmietana, jogurty, kefir, sery, twarogi, serwatka, desery mleczne lub na bazie mleka, desery owocowe, **30** wyroby cukiernicze, słodczyce, lody, sorbety, biszkopty, ciasta, ciastka, herbatniki, czekolada, napoje na bazie czekolady lub kakao, lub kawy, schłodzone desery, napoje z mlekiem kakaowe lub czekoladowe, lub kawowe, galaretki, jogurt mroźony, kleik spożywczy na bazie mleka, lody w proszku, puddingi, budynie, esencje i ekstrakty kawowe, mrożone słodczyce i desery, piarki, musy.

(111) **207215** (220) 2006 11 02 (210) 317481
 (151) 2008 04 10 (441) 2007 02 05
 (732) EUROLPOL Sp. z o.o., Żyrardów, PL.
 (540) BYSTRY
 (510), (511) **31** pasze dla zwierząt, mieszanki paszowe dla zwierząt, koncentraty dla zwierząt, dodatki do pasz nie do celów leczniczych, premiksi, preparaty zwiększające niesienie się drobiu, produkty żywieniowe do hodowli zwierząt, kisonki jako pokarm dla zwierząt, mączka dla zwierząt, mączka rybna na pasze dla zwierząt, napoje dla domowych zwierząt hodowlanych, pasze odżywcze i wzmacniające, mieszanki mineralne dla zwierząt, pasza dla zwierząt tucznych, proteiny dla zwierząt, produkty do tuczenia zwierząt, wapno do pasz, odżyvky i substancje wzmacniające dla zwierząt, koncentraty mleczne dla zwierząt, preparaty mlekozastępcze dla zwierząt, zakwaszacz paszowe, konserwanty paszowe.

(111) **207216** (220) 2006 11 10 (210) 317856
 (151) 2008 04 15 (441) 2007 02 19
 (732) TVN Spółka Akcyjna, Warszawa, PL.
 (540)



Kolor znaku: pomarańczowy

(531) 26.1.1, 27.5.1, 29.1.1

(510), (511) **03** środki myjące, czyszczące, piorące i wybielające, kosmetyki, wyroby perfumeryjne, środki do pielęgnacji włosów, środki do czyszczenia zębów, **09** urządzenia i przyrządy do nagrywania, transmisji i reprodukcji dźwięku, obrazu, programy telewizyjne, filmy, audycje radiowe utrwalone w formie zapisanej taśmy filmowej, taśmy video, taśmy magnetycznej, dysków optycznych w wersji przystosowanej do odtwarzania w komputerach multimedialnych, zapisane nośniki obrazu, dźwięku i informacji, automaty sprzedające i mechanizmy do urządzeń uruchamianych przez wrzucenie monety lub żetonu, maszyny liczące, sprzęt przetwarzający dane, komputery, gry komputerowe, oprogramowanie komputerowe, **16** papier, karton i wyroby z tych materiałów nie ujęte w innych klasach, druki akcydensowe, kalendarze, foldery, prospekty, afisze, plakaty, fotografie, nalepki, publikacje drukowane, czasopisma, książki, broszury, materiały piśmienne, papeterie, torby do pakowania z papieru i tworzyw sztucznych, materiały szkoleniowe i instruktażowe (z wyjątkiem aparatów), **25** odzież, odzież sportowa, obuwie, nakrycia głowy, **28** gry, zabawki i sprzęt sportowy ujęte w tej klasie, gry elektroniczne inne niż komputerowe, ozdoby choinkowe, karty do gry, **35** usługi w zakresie reklamy: organizacja i prowadzenie kampanii reklamowych, wynajem i sprzedaż miejsca i czasu na cele reklamowe w środkach masowego przekazu, usługi produkcji audycji i filmów reklamowych dla radia, telewizji, filmu, Internetu, usługi w zakresie dystrybucji i doręczania prospektów i próbek reklamowych, organizacji pokazów i wystaw, usługi badania opinii publicznej, badania rynku mediów i reklamy, usługi prowadzenia hurtowni i sklepu detalicznego w zakresie towarów powszechnego użytku: odzież, obuwia, wyrobów papierniczych, kosmetyków, chemii gospodarczej, książek, czasopism, gazet, sprzętów gospodarstwa domowego, mebli, wyposażenia wnętrz poprzez zgrupowanie na rzecz osób trzecich różnych towarów pozwalające nabywcy wygodnie oglądać i kupować te towary w sklepie wielobranżowym i hurtowni wielobranżowej, usługi prowadzenia sklepu internetowego polegające na zgrupowaniu na rzecz osób trzecich różnych towarów pozwalające nabywcy wygodnie oglądać i kupować te towary za pośrednictwem sieci teleinformatycznej, Internetu, **38** usługi agencji informacyjnej: zbieranie i rozpowszechnianie informacji, usługi rozpowszechniania programów telewizyjnych, reportaży, filmów dokumentalnych i fabularnych, teleturniejów i widowisk rozrywkowych i sportowych, programów informacyjnych, usługi: emisji telewizyjnej i radiowej, obsługi przekazu dźwięku i obrazu, obsługi przekazu cyfrowego, organizowania systemów transmisyjnych dźwięku, obrazu i sygnału cyfrowego, rozpowszechniania programów i informacji za pośrednictwem sieci informatycznych-Internetu, sieci teleinformatycznych i przekazu satelitarnego, organizacja audycji z interaktywnym udziałem widzów, usługi emisji i rozpowszechniania programów radio-

wych i telewizyjnych służących do nauczania, emisja programów za pośrednictwem których prowadzone jest nauczanie z interaktywnym udziałem osób nauczanych, **41** usługi rozrywki i nauczania: organizacja rozrywkowych widowisk telewizyjnych, audycji radiowych, produkcja filmów dokumentalnych, reportaży, programów telewizyjnych, organizacji teleturniejów i konkursów, organizacji i prowadzenia teleturniejów i konkursów z interaktywnym udziałem widzów i słuchaczy w czasie realnym, organizacji nauczania, nauczanie korespondencyjne zgodnie z zapotrzebowaniem uczestników, organizacja i prowadzenie nauczania języków obcych na odległość za pośrednictwem Internetu, radia, telewizji, usługi opracowania i organizacji programów radiowych i telewizyjnych służących do nauczania, organizacja programów za pośrednictwem których prowadzone jest nauczanie z interaktywnym udziałem osób nauczanych, usługi wynajmowania studia nagraniowego, filmowego, organizacji i produkcji nagrań filmowych, dźwiękowych, usługi organizacji imprez artystycznych, estradowych, sportowych, rekreacyjnych, usługi obsługi technicznej i menedżerskiej produkcji telewizyjnej i filmowej, usługi wynajmu dekoracji, kostiumów i rekwizytów oraz pomieszczeń do celów rozrywkowych, sprzętu telewizyjnego, radiowego, filmowego, kinematograficznego, usługi wydawnicze: publikowanie książek i innych materiałów drukowanych, udostępnianie tych publikacji za pośrednictwem Internetu, organizowanie konkursów piękności, zabaw, zawodów sportowych, prowadzenie parków rozrywki, **42** usługi administrowania prawami własności intelektualnej, udzielania licencji i pośrednictwa w obrocie prawami własności intelektualnej, opracowywanie i wdrażanie programów komputerowych, opracowywanie i wdrażanie programów komputerowych służących do nauczania i organizacja programów za pośrednictwem których prowadzone jest nauczanie z interaktywnym udziałem osób nauczanych, badania w dziedzinie usług medialnych-prace badawczo-wdrożeniowe dotyczące opracowywania i wdrażania nowych technologii w dziedzinie usług medialnych, prognozy pogody.

(111) **207217** (220) 2006 11 10 (210) 317857
 (151) 2008 04 25 (441) 2007 02 19
 (732) TVN Spółka Akcyjna, Warszawa, PL.
 (540) Świadek koronny

(510), (511) **03** środki myjące, czyszczące, piorące i wybielające, kosmetyki, wyroby perfumeryjne, środki do pielęgnacji włosów, środki do czyszczenia zębów, **09** urządzenia i przyrządy do nagrywania, transmisji i reprodukcji dźwięku, obrazu, programy telewizyjne, filmy, audycje radiowe utrwalone w formie zapisanej taśmy filmowej, taśmy video, taśmy magnetycznej, dysków optycznych w wersji przystosowanej do odtwarzania w komputerach multimedialnych, zapisane nośniki obrazu, dźwięku i informacji, automaty sprzedające i mechanizmy do urządzeń uruchamianych przez wrzucenie monety lub żetonu, maszyny liczące, sprzęt przetwarzający dane, komputery, gry komputerowe, oprogramowanie komputerowe, **16** papier, karton i wyroby z tych materiałów nie ujęte w innych klasach, druki akcydensowe, kalendarze, foldery, prospekty, afisze, plakaty, fotografie, nalepki, publikacje drukowane, czasopisma, książki, broszury, materiały piśmienne, papeterie, torby do pakowania z papieru i tworzyw sztucznych, materiały szkoleniowe i instruktażowe (z wyjątkiem aparatów), **25** odzież, odzież sportowa, obuwie, nakrycia głowy, **28** gry, zabawki i sprzęt sportowy ujęte w tej klasie, gry elektroniczne inne niż komputerowe, ozdoby choinkowe, karty do gry, **35** usługi w zakresie reklamy: organizacja i prowadzenie kampanii reklamowych, wynajem i sprzedaż miejsca i czasu na cele reklamowe w środkach masowego przekazu, usługi produkcji audycji i filmów reklamowych dla radia, telewizji, filmu, internetu, usługi w zakresie dystrybucji i doręczania prospektów i próbek reklamowych, organizacji pokazów i wystaw, usługi badania opinii publicznej, badania rynku mediów i reklamy, usługi prowadzenia hurtowni i sklepu detalicznego w zakresie towarów powszechnego użytku: odzież, obuwia, wyrobów papierniczych, kosmetyków, chemii gospodarczej, książek, czasopism, gazet, sprzętów gospodarstwa domowego, mebli, wyposażenia wnętrz poprzez zgrupowanie na rzecz osób trzecich różnych towarów pozwalające nabywcy wygodnie oglądać i kupować te towary w sklepie wielobranżowym i hurtowni wielobranżowej, usługi prowadzenia sklepu internetowego polegające na zgrupowaniu na rzecz osób trzecich różnych towarów pozwalające nabywcy wygodnie oglądać i kupować te towary za pośrednictwem sieci teleinformatycznej, internetu, **38** usługi agencji informacyjnej,

zbieranie i rozpowszechnianie informacji, usługi rozpowszechniania programów telewizyjnych, reportaży, filmów dokumentalnych i fabularnych, teleturniejów i widowisk rozrywkowych i sportowych, programów informacyjnych, usługi: emisji telewizyjnej i radiowej, obsługi przekazu dźwięku i obrazu, obsługi przekazu cyfrowego, organizowania systemów transmisyjnych dźwięku, obrazu i sygnału cyfrowego, rozpowszechniania programów i informacji za pośrednictwem sieci informatycznych-internetu, sieci teleinformatycznych i przekazu satelitarne, emisja audycji z interaktywnym udziałem widzów, **41** usługi rozrywki i nauczania: organizacja rozrywkowych widowisk telewizyjnych, audycji radiowych, produkcja filmów dokumentalnych, reportaży, programów telewizyjnych, organizacji teleturniejów i konkursów, organizacji i prowadzenia teleturniejów i konkursów z interaktywnym udziałem widzów i słuchaczy w czasie realnym, organizacji nauczania, nauczanie korespondencyjne zgodnie z zapotrzebowaniem uczestników, organizacja i prowadzenie nauczania na odległość za pośrednictwem internetu, radia, telewizji, usługi wynajmowania studia nagraniowego, filmowego, organizacji i produkcji nagrań filmowych, dźwiękowych, usługi organizacji imprez artystycznych, estradowych, sportowych, rekreacyjnych, usługi obsługi technicznej i menedżerskiej produkcji telewizyjnej i filmowej, usługi wynajmu dekoracji, kostiumów i rekwizytów oraz pomieszczeń do celów rozrywkowych, sprzętu telewizyjnego, radiowego, filmowego, kinematograficznego, usługi wydawnicze, publikowanie książek i innych materiałów drukowanych, udostępnianie tych publikacji za pośrednictwem internetu, organizowanie konkursów piękności, zabaw, zawodów sportowych, prowadzenie parków rozrywki, **42** usługi administrowania prawami własności intelektualnej, udzielania licencji pośrednictwa w obrocie prawami własności intelektualnej, opracowywanie i wdrażanie programów komputerowych, badania w dziedzinie usług medialnych-prace badawczo-wdrożeniowe dotyczące opracowywania i wdrażania nowych technologii w dziedzinie usług medialnych, prognozy pogody.

(111) **207218** (220) 2006 11 14 (210) 317948
(151) 2008 05 23 (441) 2007 02 19
(732) Przedsiębiorstwo Handlowo-Uslugowe „MEBLE”
Spółka z o.o., Gdańsk, PL.
(540)



Kolor znaku: granatowy
(531) 27.5.1, 29.1.4

(510), (511) **20** barki meblowe ruchome, biurka, drzwi do mebli, fotele, gabloty meblowe, karnisze do zastaw, komody, kredensy, krzesła, kanapy, kwietniki, kółka samonastawne do mebli niemetalowe, lustra, łóżka, ławy meblowe, meble, w tym meble szkolne i biurowe, meble metalowe, podnóżki (taborety), półki meblowe, regały meblowe, sofy, stoliki ruchome pod komputery, stojaki na parasole, stojaki na czasopisma oraz do butelek, stoły, szuflady, toaletki meblowe, wieszaki na odzież, wyroby stolarstwa meblowego, wykończeniowe elementy plastikowe do mebli, **24** okładziny do mebli z materiałów tekstylnych oraz tworzyw sztucznych, pokrowce ochronne na meble, tkaniny obiciowe, **35** usługi w zakresie: prowadzenia sklepu z meblami, reklamy, w tym reklamy prasowej, radiowej, telewizyjnej oraz korespondencyjnej, rozpowszechniania materiałów reklamowych (próbek, druków, prospektów, broszur), rozpowszechniania ogłoszeń reklamowych, organizowania targów i wystaw w celach handlowych lub reklamowych, pokazów towarów, dekoracji wystaw sklepowych, **39** usługi w zakresie: dostarczania towarów, magazynowania, transportu mebli, składowania, **42** usługi w zakresie projektowania mebli.

(111) **207219** (220) 2006 11 15 (210) 317982
(151) 2008 06 13 (441) 2007 02 19
(732) „VERCO” Spółka z o.o., Warszawa, PL.
(540) Liotomax
(510), (511) **03** kosmetyki.

(111) **207220** (220) 2006 11 22 (210) 318221
(151) 2008 05 07 (441) 2007 03 05
(732) Zakład Produkcji Obuwia „KRIMEN”, Hanna Paziewska, Stary Pilczyn, PL.

(540)



Kolor znaku: zielony

(531) 27.5.1, 29.1.3

(510), (511) **25** buty, buty piłkarskie, cholewki do obuwia, czubki do obuwia, drewniaki, kalosze, kamasze, napiętki, obuwie, obuwie gimnastyczne, obuwie plażowe, obuwie sportowe, pantofle domowe, paski do obuwia, półbuty, sandały, śniegowce, obcas do obuwia, wkładki do obuwia, **35** prowadzenie sklepów i hurtowni z ww. artykułami.

(111) **207221** (220) 2006 11 22 (210) 318222
(151) 2008 05 07 (441) 2007 03 05
(732) Zakład Produkcji Obuwia „KRIMEN”, Hanna Paziewska, Stary Pilczyn, PL.
(540)



Kolor znaku: bordowy

(531) 27.5.1, 29.1.1

(510), (511) **25** buty, buty piłkarskie, cholewki do obuwia, czubki do obuwia, drewniaki, kalosze, kamasze, napiętki, obuwie, obuwie gimnastyczne, obuwie plażowe, obuwie sportowe, pantofle domowe, paski do obuwia, półbuty, sandały, śniegowce, obcas do obuwia, wkładki do obuwia, **35** prowadzenie sklepów i hurtowni z ww. artykułami.

(111) **207222** (220) 2006 11 23 (210) 318262
(151) 2008 04 29 (441) 2007 03 05
(732) „Nieruchomości INVESTOR” Anna Ociepa, Opole, PL.
(540)



Kolor znaku: czerwony, biały, czarny, szary

(531) 1.7.8, 26.11.1, 27.5.1, 29.1.14

(510), (511) **35** agencje reklamowe, materiały reklamowe, ogłoszenia reklamowe, organizowanie wystaw handlowych lub reklamowych, ogłoszenia i plakaty reklamowe, reklama radiowa i telewizyjna, reklamy prasowe i korespondencyjne, rozpowszechnianie materiałów reklamowych, wypożyczanie materiałów reklamowych, **36** agencje kredytowe, agencje mieszkaniowe, agencje pośrednictwa w handlu nieruchomościami, doradztwo w sprawach finansowych, dzierżawa majątku nieruchomego, inwestycje kapitałowe, kaucje gwarancyjne, kredyty, zarządzanie, dzierżawa, wycena majątku nieruchomego, pośrednictwo w majątku nieruchomym, umowy kredytowe, wycena nieruchomości, wynajmowanie mieszkań i powierzchni biurowych.

(111) **207223** (220) 2006 11 24 (210) 318298
(151) 2008 04 29 (441) 2007 03 05
(732) PODRAVKA prehrambena industrija d.d., Koprivnica, HR.
(540)



Kolor znaku: zielony, żółty

(531) 27.5.1, 29.1.2, 29.1.3

(510), (511) **29** preparaty warzywne do produkcji i sporządzania bulionów i zup, buliony i zupy, warzywa gotowane, konserwowane,

suszone, koncentraty i przeciera warzywne, przecier pomidorowy, pikle, sałatki warzywne, zioła ogrodowe konserwowane, suszone mieszanki ziołowo-warzywne, zioła do celów spożywczych, płatki z warzyw, wszystkie wyżej wymienione także z dodatkiem witamin, suplementów diety, składników mineralnych lub innych substancji odżywczych, **30** przyprawy na bazie warzyw, zagęszczacze z warzywami stosowane przy gotowaniu produktów spożywczych, sole wielosmakowe warzywne i ziołowe, musztardy z warzywami, octy i majonezy o smakach warzywnych, keczupy z dodatkiem warzyw, chrzany, sosy wielosmakowe warzywne i ziołowe, mieszanki ziołowo-warzywne, sosy do sałatek, mieszanki ze zbóż i zbożowo-warzywne do spożycia dla ludzi, płatki mieszane ze zbóż i warzyw, wszystkie wyżej wymienione także z dodatkiem witamin, suplementów diety, składników mineralnych lub innych substancji odżywczych, **31** korzenie spożywcze, ziarna nie ujęte w innych klasach, sezam, nasiona przyprawowe, świeże warzywa przyprawowe, wszystkie wyżej wymienione także z dodatkiem witamin, suplementów diety, składników mineralnych lub innych substancji odżywczych, **32** syropy i soki warzywne i warzywno-ziołowe, wszystkie wyżej wymienione także z dodatkiem witamin, suplementów diety, składników mineralnych lub innych składników odżywczych.

(111) **207224** (220) 2006 11 24 (210) 318309
 (151) 2008 04 10 (441) 2007 03 05
 (732) KAMIS-PRZYPRAWY Spółka Akcyjna, Stefanowo, PL.
 (540)



Kolor znaku: czerwony i odcienie, biały, żółty, zielony
 (531) 2.9.1, 26.1.2, 27.5.1, 29.1.1, 29.1.2, 29.1.3, 29.1.6
 (510), (511) **29** konserwowane: warzywa, rośliny strączkowe, grzyby, owoce, mięso, ryby, drób, dziczyzna, zioła do celów spożywczych, ekstrakty mięsne, zupy i buliony oraz preparaty spożywcze, koncentraty i składniki do wytwarzania bulionów i zup, konserwowane, suszone i gotowane: owoce, warzywa i zioła do celów spożywczych, płatki warzyw, owoców, grzybów, galaretki jadalne, konfitury, dżemy, kompoty, jaja, mleko, produkty mleczne, sery, oleje i tłuszcze jadalne, pasty na bazie produktów zawartych w tej klasie, dania gotowe, mrożone, w proszku na bazie ziemniaków oraz produktów zawartych w tej klasie, wszystkie wyżej wymienione także mrożone lub w postaci instant, wszystkie wyżej wymienione także z dodatkiem witamin, składników mineralnych lub innych substancji odżywczych, **30** przyprawy, zagęszczacze stosowane przy gotowaniu produktów spożywczych, sól, sole wielosmakowe, sole warzywne, sole ziołowe, musztardy, musztardy z warzywami, octy, majonezy, majonezy smakowe, keczupy, chrzany, sosy przyprawowe, sosy sproszkowane, sosy smakowe, sosy smakowe z warzywami, sosy pomidorowe, sosy do sałatek, dresingi, dipy, winegrety, mieszanki ze zbóż, mieszanki ziołowo-warzywne, mieszanki ziół suszone, mieszanki zbożowo-warzywne do spożycia dla ludzi, płatki ze zbóż, płatki mieszane ze zbóż i warzyw, ze zbóż i owoców, pasty na bazie produktów zawartych w tej klasie, wszystkie wyżej wymienione także mrożone lub w postaci instant, wszystkie wyżej wymienione także z dodatkiem witamin, składników mineralnych lub innych substancji odżywczych, **31** ziarna nieprzetworzone, świeże owoce i warzywa, mieszanki ziół świeżych, korzenie jadalne i spożywcze, otręby zbożowe, sezam, grzyby świeże, produkty ogrodnicze i leśne nie zawarte w innych klasach, nasiona rolnicze, wszystkie wyżej wymienione także z dodatkiem witamin, składników mineralnych lub innych substancji odżywczych.

(111) **207225** (220) 2006 11 24 (210) 318310
 (151) 2008 04 10 (441) 2007 03 05
 (732) „BAKOMA” Spółka Akcyjna, Warszawa, PL.

(540)



Kolor znaku: granatowy i odcienie, czerwony, żółty i odcienie, brązowy i odcienie, biały
 (531) 1.15.15, 1.15.23, 27.5.1, 29.1.1, 29.1.2, 29.1.4, 29.1.6, 29.1.7
 (510), (511) **29** jogurty, kefiry, produkty mleczne, serki, sery, twarogi wielosmakowe, desery wielosmakowe na bazie mleka, jogurtów z dodatkiem owoców, soków, kremy jogurtowe, kisiele, galaretki.

(111) **207226** (220) 2006 11 24 (210) 318312
 (151) 2008 04 10 (441) 2007 03 05
 (732) ALPAT Kancelaria Patentowa Alina Dobrowolska-Segit, Warszawa, PL.
 (540) ALPAT
 (510), (511) **42** usługi w zakresie ochrony własności przemysłowej, tłumaczenia specjalistyczne.

(111) **207227** (220) 2006 11 24 (210) 318313
 (151) 2008 04 10 (441) 2007 03 05
 (732) BADARO INVESTMENTS B.V., Amsterdam, NL.
 (540) A na noc weź Apap Noc.
 (510), (511) **05** preparaty farmaceutyczne i wyroby medyczne.

(111) **207228** (220) 2006 11 29 (210) 318443
 (151) 2008 04 07 (441) 2007 03 05
 (732) BJP Brunon Pogodziński, Poznań, PL.
 (540)



Kolor znaku: biały, pomarańczowy, ciemnoniebieski, granatowy, zielony, brązowy i odcienie
 (531) 5.11.1, 7.15.5, 8.3.1, 11.3.1, 11.3.3, 27.5.1, 29.1.15
 (510), (511) **29** mleko.

(111) **207229** (220) 2006 11 29 (210) 318444
 (151) 2008 04 07 (441) 2007 03 05
 (732) BJP Brunon Pogodziński, Poznań, PL.
 (540)



Kolor znaku: biały, beżowy, żółty, czerwony, ciemnoniebieski, zielony, jasnobrązowy, brązowy
 (531) 5.11.1, 7.15.5, 8.3.25, 11.1.1, 11.1.2, 27.5.1, 29.1.15
 (510), (511) **29** śmietana.

(111) **207230** (220) 2006 11 29 (210) 318446
 (151) 2008 04 07 (441) 2007 03 05

(732) BJP Brunon Pogodziński, Poznań, PL.
(540)



Kolor znaku: biały, piaskowy, niebieski, ciemnoniebieski, zielony, jasnobrązowy, brązowy, ciemnobrązowy
(531) 5.11.1, 7.15.5, 8.3.1, 19.1.1, 19.1.8, 27.5.1, 29.1.15
(510), (511) **29** maślanka.

(111) **207231** (220) 2006 11 29 (210) 318447
(151) 2008 04 07 (441) 2007 03 05
(732) BJP Brunon Pogodziński, Poznań, PL.
(540)



Kolor znaku: biały, beżowy, żółty, czerwony, ciemnoniebieski, brązowy i odcienie
(531) 7.15.5, 8.3.25, 11.1.1, 11.1.2, 27.5.1, 29.1.15
(510), (511) **29** śmietana.

(111) **207232** (220) 2006 11 29 (210) 318448
(151) 2008 04 07 (441) 2007 03 05
(732) BJP Brunon Pogodziński, Poznań, PL.
(540)



Kolor znaku: biały, piaskowy, niebieski, ciemnoniebieski, jasnobrązowy, ciemnobrązowy, szary
(531) 7.15.5, 8.3.1, 19.1.1, 19.1.8, 27.5.1, 29.1.15
(510), (511) **29** maślanka.

(111) **207233** (220) 2006 11 29 (210) 318450
(151) 2008 04 07 (441) 2007 03 05
(732) BJP Brunon Pogodziński, Poznań, PL.
(540)



Kolor znaku: biały, pomarańczowy, ciemnoniebieski, zielony, jasnobrązowy, brązowy
(531) 5.11.1, 7.15.5, 8.3.1, 11.3.1, 11.3.3, 27.5.1, 29.1.15
(510), (511) **29** kefir.

(111) **207234** (220) 2006 11 29 (210) 318451
(151) 2008 04 07 (441) 2007 03 05
(732) BJP Brunon Pogodziński, Poznań, PL.
(540)



Kolor znaku: biały, zielony, brązowy i odcienie, ciemnoniebieski
(531) 7.15.5, 8.3.1, 11.3.1, 11.3.3, 27.5.1, 29.1.14
(510), (511) **29** mleko.

(111) **207235** (220) 2006 12 05 (210) 318697
(151) 2008 05 27 (441) 2007 03 19
(732) Przedsiębiorstwo Produkcyjno-Handlowo-Usługowe BINEX
Henryk Biniak, Gospodarz, PL.
(540)



Kolor znaku: szary, żółty
(531) 9.3.17, 27.5.1, 29.1.12
(510), (511) **18** paski skórzane, **26** lamówki do ubrań, zapiecia do odzieży, zamki błyskawiczne, guziki, napy, artykuły pasmanteryjne z wyjątkiem nici.

(111) **207236** (220) 2006 12 07 (210) 318800
(151) 2008 06 26 (441) 2007 03 19
(732) HEALWHEEL LABORATORIES Spółka z ograniczoną odpowiedzialnością, Łódź, PL.
(540)



Kolor znaku: czarny, żółty, biały, popielaty, fioletowy
(531) 26.3.1, 26.4.4, 26.11.3, 27.5.1, 29.1.15
(510), (511) **05** preparaty medyczne do odchudzania, suplementy diety zmniejszające przyswajanie tłuszczu, preparaty zmniejszające apetyt.

(111) **207237** (220) 2006 12 11 (210) 318950
(151) 2008 04 10 (441) 2007 03 19
(732) HOTELE SPA DR IRENA ERIS Spółka z o.o., Warszawa, PL.
(540) HOTEL SPA DR IRENA ERIS
(510), (511) **03** kosmetyki i artykuły perfumeryjne, **05** lecznicze balsamy, maści, olejki, płyny, sole, żele, kremy, **43** usługi hotelarskie, usługi domów wypoczynkowych, usługi gastronomiczne, **44** usługi salonów kosmetycznych, usługi kliniki kosmetycznej.

(111) **207238** (220) 2006 12 20 (210) 319297
(151) 2008 04 08 (441) 2007 04 02
(732) „JERONIMO MARTINS DYSTRYBUCJA” Spółka Akcyjna,
Kostrzyn, PL.

(540)



Kolor znaku: złoty, czarny, czerwony, żółty, różowy
 (531) 5.3.11, 27.5.1, 29.1.15
 (510), (511) **03** mydła, żele pod prysznic, kosmetyki.

(111) **207239** (220) 2006 12 20 (210) 319298
 (151) 2008 04 08 (441) 2007 04 02
 (732) „JERONIMO MARTINS DYSTRYBUCJA” Spółka Akcyjna,
 Kostrzyn, PL.
 (540)



Kolor znaku: czerwony, biały, brązowy, zielony, żółty,
 pomarańczowy, czarny
 (531) 5.9.24, 5.9.25, 11.3.18, 27.5.1, 29.1.15
 (510), (511) **29** mięsno, wędliny.

(111) **207240** (220) 2006 12 20 (210) 319300
 (151) 2008 04 08 (441) 2007 04 02
 (732) „JERONIMO MARTINS DYSTRYBUCJA” Spółka Akcyjna,
 Kostrzyn, PL.
 (540)



Kolor znaku: zielony, niebieski i odcienie, biały
 (531) 5.1.3, 6.3.1, 29.1.13
 (510), (511) **32** wyroby mineralne, wody źródlane, napoje bezalko-
 holowe.

(111) **207241** (220) 2006 12 20 (210) 319301
 (151) 2008 04 08 (441) 2007 04 02
 (732) „JERONIMO MARTINS DYSTRYBUCJA” Spółka Akcyjna,
 Kostrzyn, PL.
 (540)



Kolor znaku: niebieski i odcienie, granatowy, srebrny, biały
 (531) 26.13.25, 27.5.1, 29.1.14
 (510), (511) **03** kosmetyki, dezodoranty.

(111) **207242** (220) 2006 12 20 (210) 319314
 (151) 2008 04 08 (441) 2007 04 02
 (732) „JERONIMO MARTINS DYSTRYBUCJA” Spółka Akcyjna,
 Kostrzyn, PL.
 (540)



Kolor znaku: złoty, biały, niebieski
 (531) 9.1.10, 25.1.15, 27.5.1, 29.1.13
 (510), (511) **30** czekolady, słodczyce.

(111) **207243** (220) 2006 12 20 (210) 319315
 (151) 2008 04 08 (441) 2007 04 02
 (732) „JERONIMO MARTINS DYSTRYBUCJA” Spółka Akcyjna,
 Kostrzyn, PL.
 (540)



Kolor znaku: brązowy, czerwony, niebieski, biały, żółty
 (531) 11.7.1, 27.5.1, 29.1.15
 (510), (511) **29** masła, margaryny, jadalne tłuszcze roślinne i zwierzę-
 ce.

(111) **207244** (220) 2006 12 20 (210) 319316
 (151) 2008 04 08 (441) 2007 04 02
 (732) „JERONIMO MARTINS DYSTRYBUCJA” Spółka Akcyjna,
 Kostrzyn, PL.
 (540)



Kolor znaku: zielony, żółty, biały, czerwony, niebieski
 (531) 6.7.25, 9.1.10, 25.1.15, 27.5.1, 29.1.15
 (510), (511) **29** mięso, wędliny.

(111) **207245** (220) 2006 12 22 (210) 319425
 (151) 2008 06 04 (441) 2007 04 02
 (732) DWÓR MAZURSKI „MORENA” S.C. Zofia Nasierowska-
 Majewska, Janusz Majewski, Laśmiady, PL.
 (540)



Kolor znaku: biały, brązowy
 (531) 7.1.19, 7.1.24, 27.5.1, 29.1.6, 29.1.7

(510), (511) **41** wynajmowanie stadionów, kortów tenisowych, obsługa pól golfowych, informacje o wypoczynku, usługi związane z organizacją wypoczynku, wypożyczanie sprzętu sportowego, organizowanie i obsługa zjazdów, szkoleń, konferencji, sympozjów, seminariów, planowanie przebiegu przyjęć, rozrywka, usługi związane z organizowaniem i obsługą dyskotek, organizowanie balów, organizowanie i obsługa konferencji, organizowanie zawodów sportowych, usługi instruktorów gimnastyki, wypożyczanie sprzętu do nurkowania, obozy sportowe, obozy wakacyjne, obsługa urządzeń sportowych, **43** eksploatacja terenów kempingowych, hotele, kawiarnie, udostępnianie terenu i urządzeń kempingowych, motele, rezerwowanie noclegów, wynajmowanie noclegów, organizowanie obozów wakacyjnych, pensjonaty, rezerwacja miejsc w pensjonatach, przygotowywanie dań (żywność i napoje) na zamówienie oraz ich dostawa, restauracje, restauracje samoobsługowe, rezerwacje hotelowe, rezerwacje kwater, stolówki, organizowanie obozów wakacyjnych, wynajmowanie mieszkań na pobyt czasowy, wynajmowanie sal na posiedzenia, wypożyczanie namiotów, posiłki w restauracjach, usługi barowe, bary szybkiej obsługi (snack-bary), **44** usługi salonów kosmetycznych oraz salonów fryzjerskich, masaże, sauna, solarium, zabiegi pielęgnacyjne.

(111) **207246** (220) 2006 12 22 (210) 319443
 (151) 2008 06 04 (441) 2007 04 02
 (732) MAX AG Wojciech Patora, Agnieszka Patora Spółka Jawna, Zielonka, PL.
 (540)



Kolor znaku: czarny, różowy, szary, jasnoszary

(531) 27.5.1, 29.1.14
 (510), (511) **23** nici.

(111) **207247** (220) 2006 12 22 (210) 319459
 (151) 2008 04 22 (441) 2007 04 02
 (732) Zbigniew Ślusarz, Bielsko-Biała, PL.
 (540) extra-zone

(510), (511) **03** substancje i środki oraz preparaty stosowane w praniu, środki i substancje oraz preparaty do czyszczenia i szorowania, mydła, środki i substancje chemiczne stosowane do utrzymania czystości w łazience, środki do czyszczenia glazury, **35** zgrupowanie na rzecz osób trzecich różnych towarów, pozwalające nabywcy je oglądać i kupować w systemie sprzedaży hurtowej i detalicznej, w tym urządzenia do kąpeli suchych, wodnych i parowych, wyposażenie łazienek, kabiny prysznicowe, wanny z hydromasażem, wanny z wirowym ruchem wody, panele natryskowe, sauny suche, sauny parowe, wanny łazienkowe, bidety, umywalki, armatura wodna, oświetlenie łazienkowe, suszarki łazienkowe, środki i substancje oraz preparaty do utrzymania czystości w łazienkach.

(111) **207248** (220) 2006 12 22 (210) 319471
 (151) 2008 07 02 (441) 2007 04 02
 (732) Baby Desing Spółka Jawna Elżbieta Puchała, Joanna Puchała, Częstochowa, PL.
 (540)



Kolor znaku: czerwony, biały

(531) 26.4.1, 27.5.1, 29.1.12

(510), (511) **12** wózki dla dzieci głębokie, spacerowe, wielofunkcyjne, pojedyncze i podwójne, pokrycia stałe do wózków dziecięcych, budki do wózków dziecięcych, pokrycia do wózków dziecięcych, śpi-

wory do wózków dziecięcych, torby do wózków dziecięcych, foteliki bezpieczeństwa do przewozu dzieci w pojazdach, krzeselka bezpieczeństwa dla dzieci, **20** chodziki dla dzieci, krzeselka do karmienia, łóżeczka do spania, łóżeczka turystyczne, kojce do zabawy, kołyski, biurka, meble dla dzieci, leżaczki dla dzieci, **28** zabawki, huśtawki.

(111) **207249** (220) 2006 12 27 (210) 319500
 (151) 2008 05 16 (441) 2007 04 02
 (732) Przedsiębiorstwo Produkcyjno Handlowo Usługowe „Tabis” Adam Maciejewski, Wrocław, PL.
 (540)



(531) 20.1.3, 25.7.20, 27.5.1, 29.1.6

(510), (511) **16** papiernicze wyroby biurowe, artykuły szkolne, bloki papiernicze, bloki rysunkowe, notesy, etykiety, kalendarze, segregatory, pudła archiwizacyjne, teczki, okładki tekturowe i plastikowe, galanteria biurowa z metalu i tworzyw sztucznych, **35** zgrupowanie na rzecz osób trzecich towarów, pozwalające nabywcy wygodnie je oglądać i kupować poprzez Internet, w sklepach i w hurtowni z wyrobami papierniczymi i artykułami biurowymi, przyborami do pisania i artykułami kreślarskimi, galanterią biurową, urządzeniami i maszynami biurowymi, urządzeniami do oprawy dokumentów, komputerowymi akcesoriami i materiałami eksploatacyjnymi, nośnikami danych, urządzeniami do prezentacji wizualnych, artykułami spożywczymi, artykułami higienicznymi i środkami czystości, odzież ochronną i artykułami BHP, usługi w zakresie kojarzenia partnerów i pomocy organizacyjno-prawnej oraz logistycznej przy zawieraniu i realizacji kontraktów handlowych dotyczących wyrobów papierniczych, urządzeń i artykułów biurowych.

(111) **207250** (220) 2006 12 27 (210) 319507
 (151) 2008 05 13 (441) 2007 04 02
 (732) „GÓRECKI” Spółka Jawna Adam Górecki, Roman Górecki, Kęty, PL.
 (540)



Kolor znaku: czarny, biały, szary, czerwony i odcienie

(531) 25.5.1, 25.7.4, 27.5.1, 27.7.1, 29.1.14

(510), (511) **12** części i akcesoria do pojazdów mechanicznych i silników, w tym: kołpaki do kół samochodowych, listwy boczne dla nadwozi samochodowych, wloty boczne powietrza do nadwozi, oprawy tablic rejestracyjnych, błotniki, zderzaki, bagażniki do pojazdów, **35** usługi zaopatrzeniowe dla osób trzecich, sprzedaż części i akcesoriów do pojazdów samochodowych i innych, części maszyn, narzędzi tnących, narzędzi ręcznych i stosowanych w częściach maszyn, środków szlifierskich, polerskich, środków ochrony czasowej, środków antykorozyjnych, farb i lakierów, olejów i smarów, wosków i tłuszczów przemysłowych, materiałów izolacyjnych, materiałów budowlanych, armatury przemysłowej, środków chemicznych (chemia gospodarcza), materiałów biurowych, sprzedaż paliw stałych, ciekłych i gazowych, pośrednictwo w sprzedaży różnych towarów na rzecz osób trzecich, specjalistyczne doradztwo handlowe, **36** administrowanie i zarządzanie majątkiem nieruchomości, wynajem nieruchomości, wycena nieruchomości, **37** mycie i czyszczenie pojazdów, wulkanizacja opon, naprawa i obsługa pojazdów, zabezpieczenie pojazdów przed korozją, prowadzenie stacji obsługi samochodów, **39** usługi transportowe samochodowe, dostarczanie towarów, informacja o składowaniu, informacja o transporcie, pośrednictwo w transporcie, magazynowanie i składowanie towarów, informacja

o magazynowaniu, zaopatrzenie i dostarczanie towarów, wynajmowanie samochodów, **40** unieszkodliwianie i przetwarzanie odpadów, recykling odpadów, organizacja odzysku i recykling zużytych samochodów, organizacja odzysku i recykling przedmiotów wytworzonych z metalu i tworzyw sztucznych.

(111) **207251** (220) 2006 12 27 (210) 319552
 (151) 2008 04 07 (441) 2007 04 02
 (732) WATS Piasecki i Wspólnicy Spółka Jawna, Mysłówice, PL.
 (540)



Kolor znaku: zielony, pomarańczowy, srebrny

(531) 26.11.1, 27.5.1, 29.1.13

(510), (511) **03** wyroby perfumeryjne, kosmetyki, wody toaletowe.

(111) **207252** (220) 2006 12 27 (210) 319553
 (151) 2008 04 07 (441) 2007 04 02
 (732) WATS Piasecki i Wspólnicy Spółka Jawna, Mysłówice, PL.
 (540)



Kolor znaku: czarny, srebrny, czerwony

(531) 26.11.1, 26.11.13, 27.5.1, 29.1.13

(510), (511) **03** wyroby perfumeryjne, kosmetyki, wody toaletowe.

(111) **207253** (220) 2006 12 27 (210) 319554
 (151) 2008 04 07 (441) 2007 04 02
 (732) WATS Piasecki i Wspólnicy Spółka Jawna, Mysłówice, PL.
 (540) HOT NIGHT
 (510), (511) **03** wyroby perfumeryjne, kosmetyki, wody toaletowe.

(111) **207254** (220) 2006 12 29 (210) 319677
 (151) 2008 05 28 (441) 2007 04 02
 (732) ALDI Spółka z o.o., Warszawa, PL.
 (540) LIMEA

(510), (511) **32** napoje bezalkoholowe, napoje i soki owocowe i warzywne, nektary owocowe i warzywne, napoje energetyczne, syropy, esencje i ekstrakty owocowe i warzywne bezalkoholowe, napoje i soki zagęszczane, bezalkoholowe wyciągi z owoców i warzyw, koktajle bezalkoholowe, napoje serwatkowe, wody.

(111) **207255** (220) 2007 01 03 (210) 319816
 (151) 2008 04 15 (441) 2007 04 16

(732) Noble Bank S.A., Warszawa, PL.
 (540)



(531) 3.1.1, 3.1.2, 9.1.10, 24.1.5, 24.9.1, 27.5.1

(510), (511) **09** publikacje elektroniczne, **16** publikacje, czasopisma, **35** usługi w zakresie reklamy i promocji.

(111) **207256** (220) 2007 01 03 (210) 319817
 (151) 2008 04 15 (441) 2007 04 16
 (732) Noble Bank S.A., Warszawa, PL.
 (540)

PRIVATE BANKING

(531) 3.1.1, 3.1.2, 9.1.10, 24.1.5, 24.9.1, 27.5.1

(510), (511) **09** publikacje elektroniczne, **16** publikacje, czasopisma, **35** usługi w zakresie reklamy i promocji.

(111) **207257** (220) 2007 01 05 (210) 319884
 (151) 2008 04 22 (441) 2007 04 16
 (732) INTER GLOBAL Sp. z o.o., Ostrów Wielkopolski, PL.
 (540) K2PRO

(510), (511) **01** produkty do napraw elementów z tworzyw sztucznych, kleje wodoodporne, mineralne, szybkoschnące, **02** lakiery, podkłady do lakierowania, szpachle, **03** pasty i mlecza (polerskie i nabłyszczające), papiery i materiały ściernie, produkty do mycia, konserwacji i nabłyszczania elementów w samochodach dla myjni ręcznych i automatycznych, środki do czyszczenia części, produkty do mycia silników, wtryskiwaczy i innych elementów, narzędzia, sprzęt i inne wyposażenie warsztatów, **04** środki smarne, penetrujące, **07** maszyny i obrabiarki, silniki (z wyjątkiem stosowanych w pojazdach lądowych), mechanizmy sprzęgania i napędu (z wyjątkiem stosowanych w pojazdach lądowych), mechaniczne narzędzia rolnicze, inkubatory do jaj, **08** narzędzia i przyrządy (ręcznie sterowane), wyroby nożownicze, broń ręczna, ostrza (maszynki do golenia), **09** urządzenia i przyrządy: naukowe, żeglarskie, geodezyjne, fotograficzne, kinematograficzne, optyczne, wagowe, pomiarowe, sygnalizacyjne, kontrolne, do ratowania życia, do celów dydaktycznych, urządzenia i przyrządy elektryczne przewodzące, przełączające, transformujące, akumulatorowe i kontrolno-sterujące.

(111) **207258** (220) 2007 01 05 (210) 319886
 (151) 2008 04 16 (441) 2007 04 16
 (732) Vesper Sp.j. Ryszard Tomasiczek Leszek Tomasiczek, Wrocław, PL.

(540) VESPER

(510), (511) **18** skóra i imitacje skóry, wyroby z tych materiałów nie ujęte w innych klasach, skóry zwierzęce, skóry surowe, walizy i torby podróżne, parasolki, parasole (duże) i laski, bicze, uprząże i wyroby rymarskie, plecaki, **25** odzież, obuwie, nakrycia głowy.

(111) **207259** (220) 2007 01 07 (210) 319925
 (151) 2008 05 07 (441) 2007 04 16
 (732) DESTYLARNIA SOBIESKI Spółka Akcyjna, Starogard Gdański, PL.
 (540) jazz

(510), (511) **32** napoje bezalkoholowe, piwo, **33** wyroby spirytusowe, napoje alkoholowe za wyjątkiem piwa.

(111) **207260** (220) 2007 01 09 (210) 319956
 (151) 2008 04 15 (441) 2007 04 16
 (732) red Factory independent group Marek Barabasz, Brwinów, PL.
 (540)

red Factory
 independent group

Kolor znaku: czerwony, czarny

(531) 27.5.1, 29.1.1, 29.1.8

(510), (511) **35** agencje reklamowe, **42** projektowanie opakowań, usługi grafików.

(111) **207261** (220) 2007 01 09 (210) 319963
 (151) 2008 06 25 (441) 2007 04 16
 (732) Dr. August Oetker Nahrungsmittel KG, Bielefeld, DE.
 (540)



Jakość przepisem na sukces

(531) 2.3.1, 26.1.2, 27.5.1

(510), (511) **29** przetwory owocowe głównie składające się z zagęszczonego soku owocowego, owoców i pektyny lub innych środków wiążących do produkcji kremów śmietanowych, twarogowych, budyniowych, jogurtowych, mlecznych, gotowe desery, włączając kremy jogurtowe, kremy owocowe, kremy twarogowe, kremy śmietanowe i kremy mleczne, powyższe wyroby również z dodatkowym opakowaniem z proszkiem do sosów lub gotowych sosów, proszkiem zawierającym aromaty, środki zagęszczające i słodzące do przygotowywania deserów z użyciem twarogu, mleko i produkty mleczne, prażone orzechy, orzeszki ziemne, owoce palm, orzechy pistacjowe, migdały i orzechy nerkowca, prażona soja, chipsy ziemniaczane, pasta orzechowa do smarowania chleba, pasty do smarowania chleba, głównie składające się z tłuszczu roślinnego i/lub składników mleka i/lub syropu skrobiowego i/lub owoców i/lub ekstraktów owocowych z dodatkiem zmielonych i/lub całych orzechów i/lub orzeszków ziemnych i/lub soi i/lub witamin i/lub lecytyny i innych dodatków nadających smak, dania owocowe i warzywne, również suszone, konserwowane lub mrożone, zupy i preparaty zup również suszone, konserwowane lub mrożone, zupy owocowe, wkładki do zup, mianowicie ścięta masa jajeczna, warzywa, przyprawy, kluseczki z ziołami, kluseczki mięsne, kluseczki z ryb szlachetnych słodkowodnych, mięso i kiełbasa, wyroby mięsne i wędliniarskie, ser, owoce morza i grzyby, kluski ziemniaczane, frytki, płatki ziemniaczane do celów spożywczych, prażona i nieprażona krajanka ziemniaczana do celów spożywczych, proszek do produkcji knedli ziemniaczanych, żywność mrożona i gotowe dania, głównie z mięsa, wyrobów mięsnych, rybnych, przyrządzonych ryb i owoców morza, dziczyzny, drobiu, warzyw, owoców, z dodatkiem warzyw, również jako nadzienie, i/lub owoców i/lub ziemniaków, również w postaci przygotowanej, powyższe wyroby również w postaci konserwowanej lub mrożonej, słodkie i słone zupy w proszku, środki żelujące do celów spożywczych, żelatyna spożywcza, płynny tłuszcz jadalny i emulgatory w sprayu stosowane do form do wypieków, mrożone owoce i warzywa, mrożone ryby, mrożone kluski ziemniaczane, mrożone frytki, dania twarogowe, bita śmietana, świeży ser i twaróg, również w gotowej postaci, marmolady i konfitury, śmietana, śmietana zakwaszana (typu „creme fraiche”), również z ziołami i przyprawami, jogurt, również z owocami, proszek żelujący, pektyna, świeże sery, produkty spożywcze z suszonymi owocami, włączając skórki pomarańczy i cytryny, środki żelujące do owoców, włączając środki żelujące w proszku do owoców, pektynę w postaci płynu, proszku i pasty, algalian, środki żelujące z krasnorostów (agar-agar), mączka chleba świętojańskiego do celów spożywczych i galaretki roślinne, konserwy owocowe i warzywne, galarety rybne, mięsne i owocowe, ekstrakty owocowe, sfermentowane i niesfermentowane kremy do celów spożywczych, składające się głównie z tłuszczu roślinnego i składników mleka, kremy do produkcji deserów, wszystkie wyżej wymienione produkty, o ile możli-

we, również jako żywność dietetyczna lub produkty spożywcze stosowane do diet lub z obniżoną zawartością kalorii i węglowodanów, również mrożone lub głęboko zamrożone, dania z bitą śmietaną, desery w postaci bitej śmietany, **30** gotowe dania deserowe, włączając kremy budyniowe, powyższe produkty również z dodatkowym opakowaniem dla sosów w proszku lub gotowych sosów, produkty pomocnicze do wyrobu ciast i tortów obejmujące polewy do tortów, środki do ubijania stosowane do nadzień do tortów, masy do pieczenia i nadziewania, środki usztywniające do podkładów do tortów, mieszanki do pieczenia, produkty budyniopodobne w proszku stosowane do produkcji kremów budyniowych, dania kremowe, słodkie dania budyniowe, ciasto w postaci półproduktu, mianowicie mieszanki, do których należy dodać jaja i/lub mleko, przyprawy, mieszanki przypraw, sole przyprawowe i środki korzenne w postaci stałej i płynnej, wyroby piekarnicze, wyroby cukiernicze, czekolada, wyroby czekoladowe i słodczyce, orzeszki łuskane w postaci drażetek, orzeszki ziemne w postaci drażetek, owoce palm w postaci drażetek, orzeszki pistacjowe w postaci drażetek, migdały w postaci drażetek i orzeszki nerkowca w postaci drażetek, rodzynki w postaci drażetek, rodzynki sułańskie w postaci drażetek, pop-corn, płatki kukurydziane i inne płatki zbożowe, produkty przekąskowe ze skrobią i mąką zbożową oraz białkiem zwierzęcym, włączając chrupkie pieczywo, produkty do smarowania chleba, składające się głównie z cukru i/lub miodu i/lub składników mleka i/lub syropu skrobiowego i/lub nugatu i/lub kakao i/lub wyciągów z kakao i/lub witamin i/lub lecytyny i/lub kukurydzy i innych dodatków nadających smak, wyroby piekarnicze, włączając krakersy i pieczywo wyprodukowane w procesie lutowania, produkty zbożowe jako artykuły żywnościowe, głównie żywność wyprodukowana w procesie dmuchania lub prażenia lub pieczenia zboża, włączając zbożowe produkty spożywcze gotowe do spożycia oraz produkty w postaci batonów z dodatkiem cukru i/lub miodu i/lub kakao i/lub owoców i/lub czekolady i/lub orzechów, muesli, włączając mieszanki spożywcze zawierające głównie płatki zbożowe i suszone owoce, kremy do tortów w postaci płynnej i past, wkładki do zup, mianowicie makarony, pieczony groch, ryż, kasza, grysik, kluseczki z mąką, kluseczki z kaszy manny, kluseczki z bułki, grzanki, długie kluseczki z ciasta drożdżowego, sosy i przyrządzone sosy, włączając sosy do sałat, również suszone, konserwowane lub zamrożone, pierożki ravioli, pierożki samosas, włączając nadziewane i smażone w tłuszczu produkty z ciasta, makarony, lody jadalne, żywność mrożona i gotowe potrawy, składające się głównie z produktów ze zmielonych zbóż, wyrobów z ciasta, również w postaci nadziewanej i/lub przypraw i/lub sosów, ryżu i/lub roślin strączkowych, również w postaci przyrządzonej, powyższe produkty również w postaci konserwowanej lub zamrożonej, polewy do tortów, sosy w proszku, włączając sosy w proszku do sałat, kremy w proszku, proszek do pieczenia, drożdże piekarnicze, cukier waniliowy, dodatki do ciast serowych, obejmujące preparaty z roślinnych środków zagęszczających i żelujących z dodatkiem aromatów i/lub barwników, olejki do pieczenia, aromaty do pieczenia, z wyjątkiem olejków eterycznych, środki usztywniające do bitej śmietany, kremy w proszku do tortów, skrobia spożywcza, lody jadalne w proszku, soda oczyszczona, miód, sztuczny miód, cukier żelujący, herbata w proszku, rozpuszczalna herbata w proszku, mrożona herbata w proszku, pizza, wszystkie wyżej wymienione produkty, o ile możliwe, również jako żywność dietetyczna lub produkty do stosowania w diecie lub z obniżoną zawartością kalorii i węglowodanów, również mrożone lub głęboko zamrożone, wyroby budyniopodobne w proszku stosowane do produkcji dań z galaretką, budyni w proszku, **30** gotowe dania deserowe, włączając kremy budyniowe, powyższe produkty również z dodatkowym opakowaniem dla sosów w proszku lub gotowych sosów, produkty pomocnicze do wyrobu ciast i tortów obejmujące polewy do tortów, środki do ubijania stosowane do nadzień do tortów, masy do pieczenia i nadziewania, środki usztywniające do podkładów do tortów, mieszanki do pieczenia, produkty budyniopodobne w proszku stosowane do produkcji kremów budyniowych, dania kremowe, słodkie dania budyniowe, ciasto w postaci półproduktu, mianowicie mieszanki, do których należy dodać jaja i/lub mleko, przyprawy, mieszanki przypraw, sole przyprawowe i środki korzenne w postaci stałej i płynnej, wyroby piekarnicze, wyroby cukiernicze, czekolada, wyroby czekoladowe i słodczyce, orzeszki łuskane w postaci drażetek, orzeszki ziemne w postaci drażetek, owoce palm w postaci drażetek, orzeszki pistacjowe w postaci drażetek, migdały w postaci drażetek i orzeszki nerkowca w postaci drażetek, rodzynki w postaci drażetek, rodzynki sułańskie w postaci drażetek, pop-corn, płatki kukurydziane i inne płatki zbożowe, produkty przekąskowe ze skrobią i mąką zbożową

oraz białkiem zwierzęcym, włączając chrupkie pieczywo, produkty do smarowania chleba, składające się głównie z cukru i/lub miodu i/lub składników mleka i/lub syropu skrobiowego i/lub nugatu i/lub kakao i/lub wyciągów z kakao i/lub witamin i/lub lecytyny i/lub kukurydzy i innych dodatków nadających smak, wyroby piekarnicze, włączając krakersy i pieczywo wyprodukowane w procesie ługowania, produkty zbożowe jako artykuły żywnościowe, głównie żywność wyprodukowana w procesie dmuchania lub prażenia lub pieczenia zboża, włączając zbożowe produkty spożywcze gotowe do spożycia oraz produkty w postaci batonów z dodatkiem cukru i/lub miodu i/lub kakao i/lub owoców i/lub czekolady i/lub orzechów, muesli, włączając mieszanki spożywcze zawierające głównie płatki zbożowe i suszone owoce, kremy do tortów w postaci płynnej i pasty, wkładki do zup, mianowicie makarony, pieczony groch, ryż, kasza, grysik, kluseczki z mąki, kluseczki z kaszy manny, kluseczki z bułki, grzanki, długie kluseczki z ciasta drożdżowego, sosy i przyrządzone sosy, włączając sosy do sałat, również suszone, konserwowane lub zamrożone, pierożki ravioli, pierożki samosas, włączając nadziewane i smażone w tłuszczu produkty z ciasta, makarony, lody jadalne, żywność mrożona i gotowe potrawy, składające się głównie z produktów ze zmielonych zbóż, wyrobów z ciasta, również w postaci nadziewanej i/lub przypraw i/lub sosów, ryżu i/lub roślin strączkowych, również w postaci przyrządzonej, powyższe produkty również w postaci konserwowanej lub zamrożonej, polewy do tortów, sosy w proszku, włączając sosy w proszku do sałat, kremy w proszku, proszek do pieczenia, drożdże piekarnicze, cukier waniliowy, dodatki do ciast serowych, obejmujące preparaty z roślinnych środków zagęszczających i żelujących z dodatkiem aromatów i/lub barwników, olejki do pieczenia, aromaty do pieczenia, z wyjątkiem olejków eterycznych, środki usztywniające do bitej śmietany, kremy w proszku do tortów, skrobia spożywcza, lody jadalne w proszku, soda oczyszczona, miód, sztuczny miód, cukier żelujący, herbata w proszku, rozpuszczalna herbata w proszku, mrożona herbata w proszku, pizza, wszystkie wyżej wymienione produkty, o ile możliwe, również jako żywność dietetyczna lub produkty do stosowania w diecie lub z obniżoną zawartością kalorii i węglowodanów, również mrożone lub głęboko zamrożone, wyroby budyniopodobne w proszku stosowane do produkcji dań z galaretką, budyń z galaretką w proszku, **32** syropy i inne preparaty zawarte w klasie 32 do przygotowywania napojów bezalkoholowych, również w postaci proszku i krystalicznej, skoncetrowane soki owocowe, soki owocowe.

(111) **207262** (220) 2007 01 12 (210) 320086
 (151) 2008 06 04 (441) 2007 04 16
 (732) JCOMMERCE Spółka z o.o., Kraków, PL.
 (540)



Kolor znaku: niebieski i odcienie, biały
 (531) 26.4.1, 26.4.4, 26.4.18, 27.5.1, 29.1.4, 29.1.6
 (510), (511) **42** instalacja oprogramowania komputerowego, doradztwo w zakresie sprzętu komputerowego, aktualizacja oprogramowania komputerowego, programowanie komputerów, projektowanie systemów komputerowych, projektowanie oprogramowania komputerowego, tworzenie i utrzymywanie stron internetowych dla osób trzecich, administrowanie stronami komputerowymi sieciowymi, konserwacja oprogramowania komputerowego, analiza systemów komputerowych.

(111) **207263** (220) 2007 01 12 (210) 320117
 (151) 2008 03 19 (441) 2007 04 16
 (732) OLE S.A., Poznań, PL.
 (540)



Kolor znaku: ciemnoniebieski, biały, żółty
 (531) 24.17.1, 26.1.2, 27.5.1, 29.1.13

(510), (511) **29** mięso, ryby, drób, dziczyzna, ekstrakty mięsne, konserwowane, suszone i gotowane owoce i warzywa, konfitury, oleje i tłuszcze jadalne, orzechy, migdały, żelatyna do celów spożywczych, grzyby konserwowane i suszone, sosy do sałat, **30** kawa, herbata, kakao, cukier, ryż, tapioka, sago, kawa naturalna, mąka i produkty zbożowe, chleb, wyroby cukiernicze i słodczyce, lody, miód, syropy.

(111) **207264** (220) 2007 01 12 (210) 320123
 (151) 2008 03 19 (441) 2007 04 16
 (732) OLE S.A., Poznań, PL.
 (540)



Kolor znaku: niebieski i jego odcienie, biały, jasnoszary, czerwony, zielony, jasnozielony, żółty
 (531) 5.9.24, 5.11.1, 5.11.5, 24.17.1, 26.1.2, 27.5.1, 29.1.15
 (510), (511) **29** grzyby i warzywa konserwowane, gotowane i suszone.

(111) **207265** (220) 2007 01 14 (210) 320133
 (151) 2008 03 19 (441) 2007 04 16
 (732) „CCC” S.A., Polkowice, PL.
 (540) action boy
 (510), (511) **25** buty.

(111) **207266** (220) 2007 01 15 (210) 320171
 (151) 2008 04 10 (441) 2007 04 30
 (732) Bangsue Chia Meng Rice Mill Company Limited, Bangkok, TH.
 (540)



(531) 1.5.1, 4.3.20, 5.3.20, 26.4.9, 27.5.1, 28.3.0
 (510), (511) **30** ryż.

(111) **207267** (220) 2007 01 16 (210) 320202
 (151) 2008 04 25 (441) 2007 04 30
 (732) BUSINESS EXPERT Z. Jerzmanowski Spółka Jawna, Poznań, PL.
 (540)



Kolor znaku: niebieski i odcienie
 (531) 27.5.1, 29.1.4
 (510), (511) **45** usługi prawnicze.

(111) **207268** (220) 2007 01 16 (210) 320209
 (151) 2008 04 17 (441) 2007 04 30
 (732) Hotele Warszawskie „SYRENA” Spółka z o.o., Warszawa, PL.
 (540)



Kolor znaku: ciemnoszary
 (531) 26.4.2, 27.5.1, 29.1.6
 (510), (511) **35** usługi administrowania hotelami, wynajem miejsc na umieszczanie ogłoszeń reklamowych, **39** usługi turystyczne, **43** usługi hotelarstwa i gastronomii.

(111) **207269** (220) 2007 01 16 (210) 320210
 (151) 2008 04 25 (441) 2007 04 30
 (732) Hotele Warszawskie „SYRENA” Spółka z o.o., Warszawa, PL.
 (540)



Kolor znaku: ciemnozielony

(531) 1.1.1, 26.11.2, 27.5.1, 29.1.3

(510), (511) **35** usługi administrowania hotelami, wynajem miejsc na umieszczanie ogłoszeń, **39** usługi turystyczne, **43** usługi hotelarstwa i gastronomii.

(111) **207270** (220) 2007 01 16 (210) 320235
 (151) 2008 04 18 (441) 2007 04 30
 (732) Forta Corporation, Grove City, US.
 (540) AR
 (510), (511) **22** włókna syntetyczne do wzmacniania materiałów pochodzenia bitumicznego.

(111) **207271** (220) 2007 01 17 (210) 320292
 (151) 2008 05 09 (441) 2007 04 30
 (732) Grand Properties Spółka z o.o., Warszawa, PL.
 (540)



Kolor znaku: jasnoniebieski, niebieski, ciemnoniebieski, granatowy, ciemnogramatowy, żółty, biały

(531) 1.5.1, 1.5.2, 24.15.1, 27.5.1, 29.1.15

(510), (511) **36** prowadzenie agencji nieruchomości, administrowanie nieruchomościami, wycena nieruchomości, pośrednictwo w obrocie nieruchomościami, obrót nieruchomościami, wynajem nieruchomości, zagospodarowywanie nieruchomości, **37** wykonywanie robót budowlanych oraz robót instalacyjnych, montażowych i zabezpieczających z zakresu budownictwa ogólnego, komunikacyjnego, energetycznego, telekomunikacyjnego i budownictwa na rzecz ochrony środowiska, rozbiórka i burzenie obiektów budowlanych, roboty ziemne, wiercenia geologiczno-inżynierskie, wznoszenie budynków, obiektów sportowych, górniczych i produkcyjnych, portów morskich i z zakresu inżynierii wodnej, roboty ogólnobudowlane w zakresie obiektów mostowych, wykonywanie rusztowań i fundamentów, wykonywanie instalacji centralnego ogrzewania i wentylacyjnych, wodno-kanalizacyjnych, instalacji gazowych, wykonywanie stolarki budowlanej, sztukatorstwo, posadzkarstwo, tapetowanie i malowanie ścian, szklenie, wykonywanie robót melioracyjnych, wynajem sprzętu budowlanego i burzącego, **42** usługi prawne, projektowanie budynków, usługi architektoniczne, planowanie urbanistyczne.

(111) **207272** (220) 2007 01 18 (210) 320334
 (151) 2008 04 02 (441) 2007 04 30
 (732) ZUZALA Jarosław Kostkowski, Habdzin, PL.
 (540)

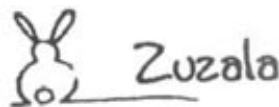

(531) 3.5.1, 27.5.1

(510), (511) **28** zabawki dla zwierząt domowych, **31** pokarm dla zwierząt.

(111) **207273** (220) 2007 01 22 (210) 320468
 (151) 2008 05 27 (441) 2007 04 30
 (732) AMB Marek Bernaciak, Koło, PL.
 (540)



Kolor znaku: czarny, niebieski, szary

(531) 27.5.1, 29.1.13

(510), (511) **01** kleje i żelatyny do celów przemysłowych, tworzywa sztuczne w stanie surowym, **06** zawory i kurki wodociągowe metalowe, **08** narzędzia ręczne mechaniczne, **09** elektroniczne systemy sterujące, **19** wyroby betonowe, cementowe i gipsowe dla budownictwa, **35** zgromadzenie towarów celem swobodnego wyboru dla kupujących w hurtowniach: wyrobów chemicznych, obrabiarek, maszyn i urządzeń oraz w sklepach detalicznych z wyrobami metalowymi, farbami i lakierami, **36** usługi leasingowe, **37** instalacja, naprawa i konserwacja maszyn, urządzeń, narzędzi ręcznych, **39** transport drogowy towarów.

(111) **207274** (220) 2007 01 23 (210) 320497
 (151) 2008 06 13 (441) 2007 04 30
 (732) „Polska Grupa Farmaceutyczna” S.A., Łódź, PL.
 (540)



Kolor znaku: poamarańczowy, biały, niebieski, szary

(531) 24.13.25, 26.4.1, 26.4.2, 27.5.1, 29.1.14

(510), (511) **03** kosmetyki, **05** produkty farmaceutyczne, weterynaryjne i sanitarne, substancje dietetyczne do celów leczniczych, herbaty lecznicze, żywność dla niemowląt, plastry, materiały opatrunkowe, materiały do plombowania zębów, woski dentystyczne, **09** urządzenia i przyrządy pomiarowe oraz kontrolne do celów medycznych, ciśnieniomierze (do badania ciśnienia krwi tętnicznej), urządzenia do badania poziomu cukru, programy komputerowe, **10** aparaty i instrumenty chirurgiczne, medyczne, stomatologiczne i weterynaryjne, artykuły ortopedyczne, materiały do zszywania stosowane w chirurgii, **16** wydawnictwa prasowe, katalogi, książki, **35** badania rynku i opinii publicznej, doradztwo w zakresie prowadzenia działalności gospodarczej i zarządzania, usługi w zakresie: reklamy, rekrutacji pracowników i pozyskiwania personelu, sekretarskie, w dziedzinie rachunkowości, usługi w zakresie marketingu, usługi na rzecz osób trzecich w zakresie sprzedaży hurtowej i detalicznej pojazdów mechanicznych, kosmetyków, produktów farmaceutycznych, weterynaryjnych i sanitarnych, substancji dietetycznych do celów leczniczych, herbat leczniczych, żywności dla niemowląt, plastrów, materiałów opatrunkowych, materiałów do plombowania zębów, wosków dentystycznych, urządzeń i przyrządów pomiarowych oraz kontrolnych do celów medycznych, ciśnieniomierzy (do badania ciśnienia krwi tętnicznej), urządzeń do badania poziomu cukru, programów komputerowych, aparatów i instrumentów chirurgicznych, medycznych, stomatologicznych i weterynaryjnych, artykułów ortopedycznych i materiałów do zszywania stosowanych w chirurgii, usługi na rzecz osób trzecich w zakresie: prenumeraty czasopism, promocji sprzedaży, organizowania targów i wystaw w celach handlowych lub reklamowych, wynajmu czasu reklamowego we wszystkich środkach przekazu, wypożyczania materiałów reklamowych, dekorowania wystaw sklepowych, **36** kredytowanie, organizowanie funduszy na cele dobroczynne, emisja bonów wartościowych, czeków podróżnych i kart kredytowych, organizacja zbiórek, **38** usługi telekomunikacyjne, usługi w zakresie: przesyłania informacji, wypożyczania modemów, **40** poligrafia, działalność wydawnicza, **41** usługi w zakresie: dokonywania tłumaczeń, organizacji i obsługi konferencji, kongresów, seminariów, sympozjów, zjazdów, organizowania konkursów i loterii, poprawiania kondycji fizycznej, publikowania książek, orga-

nizowania pokazów w zakresie kształcenia praktycznego, publikacji elektronicznej on-line książek i periodyków, publikowania tekstów (innych niż teksty reklamowe), wypożyczania nagrań dźwiękowych, wypożyczania sprzętu audio, informacji o imprezach rozrywkowych i o rekreacji, usługi reporterskie, nauczanie, kursy, **42** doradztwo w zakresie sprzętu komputerowego, aktualizacja, instalacja, konserwacja, powielanie, projektowanie, wypożyczanie oprogramowania komputerowego, usługi w zakresie opracowania i przetwarzania baz danych, reprodukcja zapisanych nośników informacji, prace badawczo-rozwojowe w dziedzinie nauk medycznych, farmacji i nauk technicznych, dekoracja wnętrz, **44** usługi medyczne, higieniczne i kosmetyczne dla ludzi, poradnictwo z zakresu: medycyny, medycyny naturalnej, farmacji i farmakologii, z zakresu kosmetyki, usługi w zakresie opieki zdrowotnej, lecznice.

(111) **207275** (220) 2007 01 25 (210) 320572
 (151) 2008 05 13 (441) 2007 04 30
 (732) PMC Barbara Mróz, Wrocław, PL.
 (540)



Kolor znaku: biały, niebieski, czarny

(531) 26.4.3, 26.4.4, 27.5.1, 29.1.13
 (510), (511) **35** wszystkie usługi w zakresie doboru i poszukiwania kadr dla podmiotów gospodarczych, doradztwo personalne, opracowywanie systemów oceny i doboru kadr, doradztwo i opracowywanie materiałów w zakresie zarządzania kadrami, organizowanie konkursów na stanowiska dyrektorskie oraz kierownicze, przeprowadzanie testów menadżerskich, usługi w zakresie kierowania działalnością gospodarczą, zarządzanie i usługi konsultacyjne dotyczące zatrudnienia i rekrutacji personelu, pomoc w nawiązywaniu i rozwijaniu kontaktów pomiędzy instytucjami i organizacjami społecznymi, państwowymi i samorządowymi, **41** usługi edukacyjne, instruktażowe i szkoleniowe, związane z biznesem, kadrami, poradnictwem zawodowym, organizowanie i prowadzenie konferencji i seminariów edukacyjnych i szkoleniowych, kongresów, konkursów, wystaw, szkoleń, seminariów, kursów specjalistycznych w zakresie wykorzystania zasobów ludzkich, prawa pracy, doradztwa personalnego i menedżerskiego.

(111) **207276** (220) 2007 01 26 (210) 320594
 (151) 2008 06 12 (441) 2007 04 30
 (732) INVEST HOUSE Spółka z ograniczoną odpowiedzialnością, Kraków, PL.

(540) PARKEKO NIEPOŁOMICIE
 (510), (511) **35** doradztwo w zakresie zarządzania i prowadzenia działalności gospodarczej, zarządzanie i administrowanie w działalności gospodarczej, marketing i reklama, **36** operacje finansowe, inwestycje kapitałowe, doradztwo finansowe, kredytowanie, pośrednictwo w zakresie nieruchomości, administrowanie nieruchomościami, doradztwo w sprawach ubezpieczeniowych, **42** doradztwo budowlane, doradztwo w zakresie ochrony środowiska.

(111) **207277** (220) 2007 01 29 (210) 320670
 (151) 2008 05 27 (441) 2007 05 14
 (732) Grzegorz Pollak, Gliwice, PL.
 (540)



Kolor znaku: czarny, niebieski, biały

(531) 3.9.4, 27.5.1, 29.1.13
 (510), (511) **09** pamięci komputerowe, programy komputerowe ładowalne, programy komputerowe nagrane, komputerowe progra-

my internetowe, nośniki informacji magnetyczne, nośniki informacji optyczne, publikacje elektroniczne, dyski kompaktowe jako nośniki danych, dyski magnetyczne, **35** badania rynku, dobór personelu za pomocą metod psychotechnicznych, doradztwo w zakresie zarządzania personalnego, opinie, sondaże, rekrutacja personelu, **41** nauczanie, nauczanie korespondencyjne, kształcenie praktyczne, organizowanie i prowadzenie seminariów, sympozjów, pracowni-warsztatów specjalistycznych, organizowanie szkoleń w zakresie sprzedaży, w tym szkoleń w zakresie zarządzania zespołami ludzkimi, motywacji ludzi, technik prezentacji, technik negocjacji, rozwiązywania konfliktów między ludźmi, przetargów publicznych, etykiety biznesu, publikowanie tekstów innych niż reklamowe, organizowanie wystaw związanych z kulturą i edukacją, organizowanie zajęć integracyjnych, poradnictwo zawodowe w zakresie edukacji i kształcenia.

(111) **207278** (220) 2007 01 30 (210) 320718
 (151) 2008 04 16 (441) 2007 05 14
 (732) Gellwe Sp. z o.o., Zabierzów, PL.
 (540) FITELLA

(510), (511) **30** desery w proszku, desery gotowe, ciasto w proszku, ciasta, ciastka, zbożowe płatki, makarony, **32** esencje do produkcji napojów, lemoniady, lemoniady w proszku, napoje bezalkoholowe, napoje musujące, napoje musujące w proszku, nektary owocowe, pastylki do napojów musujących, proszki do napojów musujących, preparaty do produkcji wody gazowanej, produkty do wytwarzania wody gazowanej, produkty w proszku do wytwarzania napojów energetycznych, wzmacniających i wzbogaconych mikroelementami, produkty do wytwarzania wody mineralnej, soki owocowe, soki warzywne, sorbety (napoje), syropy do napojów, woda gazowana, woda stołowa, woda mineralna, napoje energetyzujące.

(111) **207279** (220) 2006 11 27 (210) 318333
 (151) 2008 05 23 (441) 2007 03 05
 (732) BIMART Marek Biczak, Ustroń, PL.
 (540)



(531) 27.5.1
 (510), (511) **06** figurki, statuetki, pojemniki, **14** biżuteria z metali szlachetnych i pokrywana nimi, figury z metali szlachetnych i pokrywane nimi, **20** szkatułki, biżuteria z metali nieszlachetnych, meble, lustra, ramki do zdjęć, ramy do obrazów, stojaki, **21** patery, wazony, świeczniki.

(111) **207280** (220) 2006 11 27 (210) 318339
 (151) 2008 05 23 (441) 2007 03 05
 (732) BIMART Marek Biczak, Ustroń, PL.
 (540)



(531) 4.3.9, 27.5.1
 (510), (511) **06** figurki, statuetki, pojemniki, **14** biżuteria z metali szlachetnych i pokrywana nimi, figury z metali szlachetnych i pokrywane nimi, **20** szkatułki, biżuteria z metali nieszlachetnych, meble, lustra, ramki do zdjęć, ramy do obrazów, stojaki, **21** patery, wazony, świeczniki.

(111) **207281** (220) 2005 08 11 (210) 298819
 (151) 2008 01 31 (441) 2005 11 14
 (732) Ludwig Czekolada Sp. z o.o., Tuczno, PL.

(540)



Kolor znaku: złoty, brązowy, jasnożółty, niebieski, jasnoniebieski, czerwony, zielony, biały

(531) 1.11.12, 5.3.3, 6.7.8, 26.4.2, 27.5.1, 29.1.15

(510), (511) 30 cukierki, czekolada, pralinki, słodycze, wyroby cukiernicze.

(111) 207282 (220) 2007 03 22 (210) 322998

(151) 2008 06 19 (441) 2007 06 25

(732) TIKKURILA POLSKA Spółka Akcyjna, Dębica, PL.

(540)



Kolor znaku: granatowy, złoty, biały, niebieski, czerwony

(531) 1.1.1, 1.15.17, 26.4.2, 27.5.1, 27.7.1, 29.1.15

(510), (511) 02 farby, pokosty, bejce do drewna, emalie, lakiery i barwniki do drewna, utwardzacze, rozcieńczalniki, materiały koloryzujące, środki zapobiegające korozji i zabezpieczające drewno, środki konserwujące drewno, środki gruntujące w postaci farby.

(111) 207283 (220) 2007 03 22 (210) 322999

(151) 2008 06 19 (441) 2007 06 25

(732) TIKKURILA POLSKA Spółka Akcyjna, Dębica, PL.

(540)



Kolor znaku: granatowy, złoty, biały, niebieski, zielony

(531) 1.1.1, 1.15.17, 26.4.2, 27.5.1, 27.7.1, 29.1.15

(510), (511) 02 farby, pokosty, bejce do drewna, emalie, lakiery i barwniki do drewna, utwardzacze, rozcieńczalniki, materiały koloryzujące, środki zapobiegające korozji i zabezpieczające drewno, środki konserwujące drewno, środki gruntujące w postaci farby.

(111) 207284 (220) 2007 03 22 (210) 323000

(151) 2008 06 19 (441) 2007 06 25

(732) TIKKURILA POLSKA Spółka Akcyjna, Dębica, PL.

(540)



Kolor znaku: granatowy, złoty, biały, niebieski

(531) 1.1.1, 1.15.17, 26.4.2, 27.5.1, 27.7.1, 29.1.14

(510), (511) 02 farby, pokosty, bejce do drewna, emalie, lakiery i barwniki do drewna, utwardzacze, rozcieńczalniki, materiały koloryzujące, środki zapobiegające korozji i zabezpieczające drewno, środki konserwujące drewno, środki gruntujące w postaci farby.

(111) 207285 (220) 2007 03 22 (210) 323001

(151) 2008 06 19 (441) 2007 06 25

(732) TIKKURILA POLSKA Spółka Akcyjna, Dębica, PL.

(540)

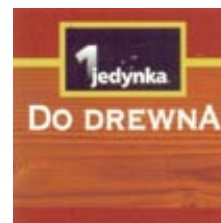

Kolor znaku: granatowy, złoty, biały, niebieski, brązowy

(531) 1.1.1, 1.15.17, 26.4.2, 27.5.1, 27.7.1, 29.1.15

(510), (511) 02 farby, pokosty, bejce do drewna, emalie, lakiery i barwniki do drewna, utwardzacze, rozcieńczalniki, materiały koloryzujące, środki zapobiegające korozji i zabezpieczające drewno, środki konserwujące drewno, środki gruntujące w postaci farby.

(111) 207286 (220) 2007 03 22 (210) 323002

(151) 2008 06 19 (441) 2007 06 25

(732) TIKKURILA POLSKA Spółka Akcyjna, Dębica, PL.

(540)



Kolor znaku: granatowy, złoty, biały, niebieski, czerwono-bordowy

(531) 1.1.1, 1.15.17, 26.4.2, 27.5.1, 27.7.1, 29.1.15

(510), (511) 02 farby, pokosty, bejce do drewna, emalie, lakiery i barwniki do drewna, utwardzacze, rozcieńczalniki, materiały koloryzujące, środki zapobiegające korozji i zabezpieczające drewno, środki konserwujące drewno, środki gruntujące w postaci farby.

(111) 207287 (220) 2007 03 22 (210) 323003

(151) 2008 06 19 (441) 2007 06 25

(732) TIKKURILA POLSKA Spółka Akcyjna, Dębica, PL.

(540)



Kolor znaku: granatowy, złoty, biały, fioletowy, niebieski

(531) 1.1.1, 1.15.17, 26.4.2, 27.5.1, 27.7.1, 29.1.15

(510), (511) 02 farby, pokosty, bejce do drewna, emalie, lakiery i barwniki do drewna, utwardzacze, rozcieńczalniki, materiały koloryzujące, środki zapobiegające korozji i zabezpieczające drewno, środki konserwujące drewno, środki gruntujące w postaci farby.

(111) 207288 (220) 2007 03 23 (210) 323054

(151) 2008 06 27 (441) 2007 06 25

(732) SKŁADNICA HARCERSKA 4 ŻYWIÓŁY Sp. z o.o., Warszawa, PL.
(540)



Kolor znaku: pomarańczowy, czerwony, szary, zielony
(531) 5.3.11, 26.1.1, 26.13.25, 27.5.1, 29.1.15
(510), (511) **16** materiały szkoleniowe i instruktażowe, **22** liny, sznury, namioty, torby, **25** odzież, obuwie, nakrycia głowy.

(111) **207289** (220) 2007 03 27 (210) 323245
(151) 2008 07 02 (441) 2007 07 09
(732) EL-INWEST Sp. z o.o., Skierniewice, PL.
(540)

EL-INWEST

Kolor znaku: czerwony
(531) 27.5.1, 29.1.1
(510), (511) **37** instalowanie i naprawa urządzeń elektrycznych, usługi budowlane, **39** transport samochodowy.

(111) **207290** (220) 2007 03 27 (210) 323255
(151) 2008 06 23 (441) 2007 07 09
(732) BIOVENA Pharma Spółka z o.o., Warszawa, PL.
(540) VOSTAR
(510), (511) **05** leki.

(111) **207291** (220) 2007 03 27 (210) 323256
(151) 2008 06 23 (441) 2007 07 09
(732) BIOVENA Pharma Spółka z o.o., Warszawa, PL.
(540) DOXALONG XL
(510), (511) **05** leki.

(111) **207292** (220) 2007 03 28 (210) 323304
(151) 2008 06 23 (441) 2007 07 09
(732) MEDICAL MAGNUS Spółka z o.o., Łódź, PL.
(540) DR MAGNUS
(510), (511) **03** produkty kosmetyczne i preparaty do czyszczenia, **05** produkty farmaceutyczne, środki dezynfekcyjne, plastry i materiały opatrunkowe, zioła lecznicze, żywność dla niemowląt, substancje dietetyczne do celów leczniczych, napoje do celów leczniczych, dietetyczne środki medyczne, odżywki medyczne, środki wspomagające leczenie, dietetyczne środki spożywcze, suplementy diety, **44** usługi kosmetyczne, pomoc medyczna, usługi rehabilitacyjne i opieki pielęgniarskiej, doradztwo w zakresie zdrowia, bezpieczeństwa i higieny pracy, usługi w zakresie kontrolowania zdrowia pracowników, badania diagnostyczne, konsultacje i porady medyczne, usługi laboratoryjne, usługi szpitalne, usługi placówek służby zdrowia.

(111) **207293** (220) 2007 03 29 (210) 323374
(151) 2008 07 04 (441) 2007 07 09
(732) TORI MORU Spółka z o.o., Warszawa, PL.
(540)



Kolor znaku: czerwony, czarny
(531) 26.1.1, 27.5.1, 29.1.1, 29.1.8
(510), (511) **43** usługi w zakresie zaopatrzenia w żywność i napoje, usługi cateringowe, usługi w zakresie prowadzenia restauracji (sta-

łych i sezonowych), barów szybkiej obsługi, barów przekąskowych, barów samoobsługowych, kawiarni, usługi w zakresie dostarczania posiłków, usługi w zakresie dostarczania i serwowania posiłków w domach, usługi w zakresie przygotowywania dań na wynos.

(111) **207294** (220) 2007 04 06 (210) 323710
(151) 2008 07 04 (441) 2007 07 09
(732) „PRESS & MEDIA” Leszek Kryniowski, Opole, PL.
(540)

SOLARIUM

Kolor znaku: granatowy
(531) 27.5.1, 29.1.4
(510), (511) **16** czasopisma, periodyki.

(111) **207295** (220) 2007 04 10 (210) 323813
(151) 2008 07 15 (441) 2007 07 23
(732) COMES Spółka z ograniczoną odpowiedzialnością, Wrocław, PL.
(540)

VOXAN

(531) 27.5.1
(510), (511) **09** komputery, urządzenia do odtwarzania dźwięku, odbiorniki audio i video, osobiste stereo odtwarzacze, monitory, laptopy, akumulatory elektryczne, celki do akumulatorów, urządzenia do ładowania baterii, baterie anodowe, baterie elektryczne, baterie galwaniczne, dyski kompaktowe jako nośniki danych, dyskowe napędy, dyski do rejestracji dźwięku, dyski kompaktowe audio-wideo, dyski magnetyczne, dyski nagrane dźwiękiem, urządzenia do czyszczenia dysków nagranych dźwiękiem, czytniki stosowane w informatyce, czytniki kodów kreskowych, telewizory, urządzenia do zapisu dźwięku i obrazu, radiowe odbiorniki, radia, aparaty radiowe, radia samochodowe, aparatura do rejestracji dźwięku, nośniki do rejestracji dźwięku, głośniki, podkładki pod myszy, odbiorniki radiowe, notesy elektroniczne, magnetyczne notesy informacji, notesy informacji optyczne, dyskietki, dyskowe napędy, translatory elektroniczne kieszonek, interfejsy, **35** agencje reklamowe, dystrybucja materiałów reklamowych (próbek, druków, prospektów, broszur), rozpowszechnianie materiałów reklamowych (ulotek), pokazy towarów, organizowanie wystaw w celach handlowych lub reklamowych, reklama za pośrednictwem sieci komputerowej, publikowanie tekstów reklamowych, reklamy korespondencyjne, prasowe, radiowe, telewizyjne, rozpowszechnianie ogłoszeń reklamowych, doradztwo specjalistyczne w sprawach działalności gospodarczej, doradztwo w zakresie organizacji i zarządzania w działalności gospodarczej, pomoc w prowadzeniu działalności gospodarczej, pomoc w zakresie zarządzania, projektowanie jako pomoc w prowadzeniu działalności gospodarczej, pomoc w zarządzaniu działalnością gospodarczą, pomoc w zarządzaniu przedsiębiorstwami handlowymi lub przemysłowymi, zarządzanie zbiorami informatycznymi, **38** poczta elektroniczna, połączenia i trasy połączeń (usługi) dla telekomunikacji, połączenie ze światową siecią komputerową za pośrednictwem telekomunikacji, przesyłanie informacji, przesyłanie informacji tekstowej i obrazowej przy pomocy komputera, przesyłanie telekopii, połączenia telefoniczne, usługi telefoniczne, informacja o telekomunikacji, obsługa telekonferencji, przesyłanie telekopii, transmisja programów telewizyjnych.

(111) **207296** (220) 2007 04 17 (210) 324061
(151) 2008 07 09 (441) 2007 07 23
(732) FUNDACJA SPOTKANIA NAUKOWE, Warszawa, PL.
(540)



Kolor znaku: zielony i odcienie
(531) 2.1.1, 27.5.1, 28.7.0, 29.1.3

(510), (511) **35** systematyzacja danych komputerowych baz danych, **41** organizowanie i prowadzenie konferencji, publikacja elektroniczna on-line książek i periodyków, **42** prace badawczo-rozwojowe dla osób trzecich.

(111) **207297** (220) 2007 04 19 (210) 324202
 (151) 2008 06 24 (441) 2007 07 23
 (732) GASPOL Spółka Akcyjna, Warszawa, PL.
 (540)



Kolor znaku: jasnozielony, granatowy, biały

(531) 26.1.1, 27.5.1, 29.1.13

(510), (511) **06** zbiorniki metalowe, **07** regulatory solarne, **11** ekologiczna aparatura i urządzenia grzewcze, systemy grzewcze słoneczne, urządzenia i aparatura grzewcza wykorzystująca energię naturalną, kolektory słoneczne, zbiorniki ciśnieniowe wody, pompy ciepłe, **21** zbiorniki termoizolacyjne, **39** usługi w zakresie pośrednictwa i dystrybucji wyżej wymienionych towarów i systemów grzewczych słonecznych, **42** projektowanie systemów i urządzeń do wykorzystywania energii naturalnej, projektowanie rozwiązań technicznych i procesów technologicznych uwzględniających ekologiczne i naturalne źródła energii.

(111) **207298** (220) 2007 09 27 (210) 330684
 (151) 2008 06 19 (441) 2008 01 07
 (732) „BLACH-DOM” Spółka z o.o., Białka, PL.
 (540)



(531) 24.9.2, 27.5.1

(510), (511) **06** blachy, blachy ocynkowane, blachy powlekane, materiały blacharskie dla budownictwa, blachy dachówkowe metalowe, pokrycia dachowe metalowe, dachówka metalowa, daszki metalowe.

(111) **207299** (220) 2007 09 27 (210) 330686
 (151) 2008 06 23 (441) 2008 01 07
 (732) „BLACH-DOM” Sp. z o.o., Białka, PL.
 (540)



(531) 17.2.5, 26.1.1, 26.11.1, 27.5.1

(510), (511) **06** blachy, blachy ocynkowane, blachy powlekane, materiały blacharskie dla budownictwa, blachy dachówkowe metalowe, pokrycia dachowe metalowe, dachówka metalowa, daszki metalowe.

(111) **207300** (220) 2007 09 27 (210) 330706
 (151) 2008 06 23 (441) 2008 01 07
 (732) OLIMP LABORATORIES Sp. z o.o., Nagawczyna, PL.
 (540) ANTICATABOLAN

(510), (511) **05** suplementy diety i inna żywność dietetyczna, odżywkę wzmacniającą, preparaty parafarmaceutyczne stosowane profilaktycznie i dla rekonwalescentów do celów leczniczych, leki dla ludzi.

(111) **207301** (220) 2001 09 07 (210) 240496
 (151) 2008 05 28 (441) 2002 03 11
 (732) AMBRA Spółka Akcyjna, Warszawa, PL.

(540)



(531) 24.1, 25.1, 27.5

(510), (511) **33** napoje alkoholowe, wina, wódki, likiery.

(111) **207302** (220) 2003 04 29 (210) 264199
 (151) 2008 05 09 (441) 2003 11 03
 (732) HAPPYLAND Ltd., Moskwa, RU.
 (540)



Kolor znaku: czarny, pomarańczowy, szary, ciemnografitowy,

żółty, czerwony, zielony, niebieski, fioletowy

(531) 3.6.3, 26.4.2, 27.5.5, 29.1.15

(510), (511) **32** piwo, wody mineralne i wody gazowane oraz inne napoje bezalkoholowe, włączając koktajle, napoje owocowe i soki owocowe, syropy i inne preparaty do sporządzania napojów, **33** napoje alkoholowe (z wyjątkiem piwa), włączając koktajle alkoholowe.

(111) **207303** (220) 2003 08 11 (210) 268435
 (151) 2008 04 16 (441) 2004 02 23
 (732) UNIFORM B. Malita, A. Malita Spółka Jawna, Warszawa, PL.
 (540)



(531) 27.3.3, 27.5.1

(510), (511) **09** odzież ochronna i zabezpieczająca przed wypadkami, skafandry i kombinezony ochronne zabezpieczające przed wypadkami, rękawice i kaski ochronne zabezpieczające przed wypadkami, **28** deskorolki, wrotki, snowboardy, ochraniacze łokci, nakolanniki, nagolenniki.

(111) **207304** (220) 2003 11 25 (210) 273084
 (151) 2008 06 19 (441) 2004 04 19
 (732) Przedsiębiorstwo Inżynierii Komunalnej Spółka z o.o.,
 Pszczyna, PL.
 (540)



Kolor znaku: żółty, granatowy

(531) 24.15.2, 26.11.1, 27.5.1, 29.1.2, 29.1.4

(510), (511) **37** usługi ogólnobudowlane i wszelkie naprawy urządzeń, **39** wywóz śmieci i odpadów, pobór i rozprowadzanie wody, **40** usługi ochrony środowiska, oczyszczanie wody, unieszkodliwianie odpadów, usługi sanitarne, zagospodarowanie odpadów.

(111) **207305** (220) 2004 02 16 (210) 275739
 (151) 2008 05 07 (441) 2004 05 17

(732) SILNY & SALAMON Spółka z o.o., Gdynia, PL.

(540) Polseal

(510), (511) **06** opakowania i pojemniki metalowe, elementy zabezpieczające lub zamykające do opakowań, worków, toreb lub pojemników metalowe, plomby metalowe (do wszelkiego rodzaju zamknięć), zaciski, kłamy i opaski zaciskowe metalowe, zawieszki do etykiet, towarów i opakowań metalowe, **16** koperty, woreczki, pudła i inne opakowania z papieru, kartonu, tektury, z folii z tworzyw sztucznych lub wzmocnione innymi materiałami w tym metalowymi oraz zamknięcia, plomby i zabezpieczenia do nich, koperty, torby nie z materiałów tekstylnych, woreczki z folii z tworzyw sztucznych i pudła z papieru lub kartonu zabezpieczające i specjalnego przeznaczenia, nalepki plombujące lub hologramowe, folie do pakowania, **20** opakowania i pojemniki niemetalowe, elementy zabezpieczające lub zamykające do opakowań lub pojemników niemetalowe, plomby niemetalowe (do wszelkiego rodzaju zamknięć), zaciski i opaski zaciskowe niemetalowe, zawieszki do etykiet, opakowań lub towarów niemetalowe.

(111) **207306** (220) 2004 02 23 (210) 276729

(151) 2008 06 20 (441) 2004 05 31

(732) PHOENIX PRESS Spółka z o.o., Spółka Komandytowa, Wrocław, PL.

(540)



Kolor znaku: pomarańczowy, biały

(531) 26.4.1, 27.5.1, 29.1.1, 29.1.6

(510), (511) **16** papier, karton, dzienniki, czasopisma, książki, materiały reklamowe zawarte wyłącznie w tej klasie.

(111) **207307** (220) 2004 03 02 (210) 277090

(151) 2008 04 24 (441) 2004 06 14

(732) Przedsiębiorstwo Wielobranżowe „DEMAR” Marek Dewódzki, Mstów, PL.

(540)



(531) 14.3.1, 26.4.1, 27.5.1

(510), (511) **10** boty do celów leczniczych, obuwie ortopedyczne, wkładki ortopedyczne do obuwia, wkładki usztywniające do obuwia, wkładki przeciw płaskostopiu do obuwia, urządzenia i aparaty do ochrony słuchu, **17** włókna z tworzyw sztucznych nie dla włókiennictwa, materiały termoizolacyjne do wyściełania butów, tkaniny termoizolacyjne, filc izolacyjny, taśmy izolacyjne, folie metalowe izolacyjne, folie z tworzyw sztucznych inne niż do pakowania, materiały do wypychania z gumy lub z tworzyw sztucznych, fibra, lateks, guma surowa lub półprzetworzona, **18** skóra surowa lub półprzetworzona, skóry zwierzęce, futrówka skórzana do obuwia, imitacje skóry, pasy skórzane, sakwy, torby myśliwskie, torby turystyczne, podróżne, kufry podróżne, **25** buty sznurowane, chodaki, espadryle, pantofle gimnastyczne, obuwie plażowe, obuwie sportowe, obuwie domowe, obuwie robocze, obuwie militarne, obuwie myśliwskie, buty piłkarskie, półbuty, kamasze, pantofle, drewniaki, kalosze, śniegowce, śniegowce ocieplane. antypoślizgowe środki do butów, cholewki do obuwia, obcaszki do butów, podeszwy do butów, napiętki do butów, czubki do butów, paski do butów, okucia metalowe do butów, podnoski ochronne wewnętrzne stalowe i z tworzyw oraz kompozytów do obuwia roboczego, wkładki do obuwia wewnętrzne, odzież z tworzyw sztucznych i naturalnych, odzież skórzana, kombinezony odzieżowe, skafanderki bieliźniane, kombinezony dla narciarzy, ubrania dla kolarzy, ubrania dżersejowe, ubrania trykotowe, odzież,

nakrycia głowy, okrycia wełniane lub futrzane z kapturem, ubrania wierzchnie, okrycia wierzchnie, palta, marynarki, mundury, koszule męskie, koszulki, spodnie, spódnice, bluzy, kamizelki, szlafroki, kostiumy jednoczęściowe, ubrania plażowe, swetry, szaliki, rękawice, rękawice robocze, odzież wodoodporna, bielizna przeciwpotowa, bluzki, czapki, kapelusze, berety, opaski na głowę, **35** prowadzenie usług w zakresie: agencji importowo-eksportowej, agencji informacji handlowej, agencji reklamowych, reklamy osób trzecich, dystrybucji i rozpowszechniania materiałów reklamowych-próbek, druków, prospektów, broszur, organizowanie pokazów towarów, badania rynku, organizowania wystaw handlowych lub reklamowych, organizowanie aukcji, prowadzenia negocjacji handlowych, usług menadżerskich, doradztwa handlowego, pośrednictwa handlowego polegającego na kojarzeniu kontrahentów, pośrednictwa handlowego polegającego na zawieraniu umów handlowych, doradztwa w zakresie organizowania i kierowania działalnością gospodarczą, **35** prowadzenie usług w zakresie: agencji importowo-eksportowej, agencji informacji handlowej, agencji reklamowych, reklamy osób trzecich, dystrybucji i rozpowszechniania materiałów reklamowych-próbek, druków, prospektów, broszur, organizowanie pokazów towarów, badania rynku, organizowania wystaw handlowych lub reklamowych, organizowanie aukcji, prowadzenia negocjacji handlowych, usług menadżerskich, doradztwa handlowego, pośrednictwa handlowego polegającego na kojarzeniu kontrahentów, pośrednictwa handlowego polegającego na zawieraniu umów handlowych, doradztwa w zakresie organizowania i kierowania działalnością gospodarczą, **40** prowadzenie usług w zakresie: przetwarzania surowców obuwicznych i odzieżowych, przerabianie materiałów obuwicznych i odzieżowych, barwienia skór, barwienia obuwia, barwienia tkanin, drukowania wzorów na obuwii i na tkaninach, impregnowania wodoodpornego tkanin i obuwia, **42** prowadzenie usług w zakresie: testowania materiałów, opiniowania i ekspertyz materiałów, oprogramowania komputerów na zlecenie osób trzecich, usług projektantów mody, opracowywania projektów technicznych, projektowania opakowań, wzornictwa przemysłowego.

(111) **207308** (220) 2004 04 09 (210) 279140

(151) 2008 04 18 (441) 2004 07 12

(732) CELADOR INTERNATIONAL LIMITED, Londyn, GB.

(540) DZIECIAKI Z KLASĄ

(510), (511) **09** urządzenia do nagrywania i odtwarzania dźwięku, wideo i danych, urządzenia rozrywkowe do używania z lub zawierające telefony i/lub urządzenia do telekomunikacji, gry i urządzenia do gier do używania z lub zawierające telefony i/lub urządzenia do telekomunikacji, elektryczne lub elektroniczne urządzenia rozrywkowe na monety i żetony, publikacje elektroniczne, oprogramowanie (software) rozrywkowe, oprogramowanie (software) komputerowe, gry komputerowe, programy gier komputerowych i oprogramowanie do pobierania z globalnej sieci łączności, sieciowe gry komputerowe, w tym przez Internet, gry komputerowe do grania przez sieć telekomunikacyjną w tym elektryczną, elektromagnetyczną, bezprzewodową lub przez sieci łączności optycznej itp., dane komputerowe nagrane elektronicznie, magnetycznie i optycznie, nagrania dźwięku, wideo i danych, filmy kinematograficzne i fotograficzne, okulary przeciwsłoneczne, urządzenia i instrumenty do instruktazu i nauczania, płyty, dyski, taśmy, kasety, kartridże, karty i nośniki nagrań dźwiękowych, nagrań wideo, danych, obrazów, gier, grafik, tekstów, programów lub informacji, nośniki pamięci, płyty CD-I i CD-ROM, magnesy, kalkulatory, dźwięk zapisany cyfrowo, muzyka zapisana cyfrowo, obraz zapisany cyfrowo, obrazki zapisane cyfrowo, filmy zapisane cyfrowo, dane zapisane cyfrowo, informacje zapisane cyfrowo, publikacje zapisane cyfrowo, interaktywne gry zapisane cyfrowo w tym dostarczane bezprzewodowo lub przewodowo, telefony, urządzenia telekomunikacyjne, telefony komórkowe, części i akcesoria do ww. towarów, **16** druki, materiały drukowane, drukowane publikacje, czasopisma, plakaty, ryciny, materiały piśmiennicze/papiernicze/papier listowy, torby nie zawarte w innych klasach, zestawy piśmiennicze, papier do pisania, papier nie zawarty w innych klasach, artykuły tekturowe nie zawarte w innych klasach, książki, kalendarze, ozdoby papierowe z papieru nie ujęte w innych klasach, karty pocztowe, przedruki, albumy, pudełka nie zawarte w innych klasach, karty z życzeniami, pióra i ołówki, materiały do instruktazu i nauczania oprócz aparatów, dzienniki, artykuły biurowe, materiał do pakowania, etykiety, nalepki, naklejki, obwoluty

i skoroszyty, teczki nie zawarte w innych klasach, zakładki do książek, koperty, mapy, serwetki, pieluchy, chusteczki papierowe i z celulozy, fotografie, spinacze do papieru, przyciski do papieru, etui na pióra do pisania, albumy na wycinki, zdrapki, żetony do gier, **28** zabawki i gry, karty do gry, **38** usługi łączności telekomunikacyjnej, nadawanie sygnału telewizyjnego i radiowego, usługi transmisji globalnej sieci komputerowej, transmisja i dostarczanie treści audio, wideo i/lub multimedialnych za pomocą łączności radiowej, sieci komórkowych i łączności bezprzewodowej, telewizji, telewizji kablowej, zamkniętych obwodów, sieci komunikacji elektronicznej lub sieci komputerowych, elektroniczne przekazywanie danych, obrazów i dokumentów przez globalną sieć komputerową, dostarczanie wiadomości przez przekaz elektroniczny, zlecenia przywoławcze, poczta elektroniczna, zapewnianie dostępu przez komputer i sieci łączności do tekstu, danych, dokumentów w formie elektronicznej, baz danych, grafiki, informacji audiowizualnych i stron internetowych, udostępnianie miejsc w sieci służących do kontaktowania się między użytkownikami w czasie rzeczywistym w sprawach będących przedmiotem ogólnego zainteresowania oraz do grania w gry, zapewnianie wielu użytkownikom dostępu do informacji komputerowych w sieciach komputerowych dla przekazywania i szerzenia szerokiego dostępu do informacji, komputerowe listy i fora dyskusyjne dotyczące obszarów powszechnego zainteresowania, usługi dostępu do Internetu w tzw. kioskach, usługi komunikacji telefonicznej przez sieć komputerową, usługi telefoniczne i telekomunikacyjne, usługi przekazywania fonii i wizji radiowej i telewizyjnej, przekazywanie wiadomości tekstowych przez telefony komórkowe, **41** usługi edukacyjne i rozrywkowe, rozrywka, edukacja i szkolenie przez lub odnoszące się do telewizji i radia, tworzenie, przedstawianie (prezentacja) i wynajem programów telewizyjnych i radiowych oraz nagrań z filmami, dźwięku i wideo, publikacja, tworzenie i wynajem materiałów edukacyjnych i instruktażowych, rozrywka, edukacja i szkolenie w zakresie sportu, rozrywka, edukacja i szkolenie dla dzieci, organizacja zawodów, gier, quizów, dni zabawy i wydarzeń sportowych, organizacja, przedstawianie (prezentacja) i tworzenie spektakli, imprez, widowisk, przedstawień na żywo, wydarzeń z udziałem publiczności, wystawy związane z kulturą i edukacją, usługi umożliwiania dostępu do materiałów rozrywkowych, nagrań audio i wideo, obrazów, gier, usługi umożliwiania dostępu do informacji, usługi wsparcia technicznego i merytorycznego-usługi doradcze dla osób grających w gry dla pojedynczego użytkownika i wielu użytkowników, w tym usługi dostarczane przez sieć komputerową taką jak Internet i przez inne sieci łączności, takie jak sieć telekomunikacyjna lub bezprzewodowe komórkowe sieci komunikacyjne, zawody i quizy dostarczane przez telefon lub telefony komórkowe, przeprowadzanie i organizacja zawodów przez telefon, zawody, quizy i loterie dostarczane on-line, interaktywne teleturnieje z wykorzystaniem telewizji oraz linii telefonicznych za dodatkową opłatą (tzw. premium rate), usługi gier elektronicznych dostarczanych przez Internet, usługi dostępu do gier internetowych znajdujących się na centralnym serwerze.

(111) **207309** (220) 2004 04 09 (210) 279141
 (151) 2008 04 18 (441) 2004 07 12
 (732) CELADOR INTERNATIONAL LIMITED, Londyn, GB.
 (540)



Kolor znaku: biały, czerwony, fioletowy, granatowy
 (531) 1.15.9, 26.1.2, 27.5.1, 29.1.14

(510), (511) **09** urządzenia do nagrywania i odtwarzania dźwięku, wideo i danych, urządzenia rozrywkowe do używania z lub zawierające telefony i/lub urządzenia do telekomunikacji, gry i urządzenia do gier do używania z lub zawierające telefony i/lub urządzenia do telekomunikacji, elektryczne lub elektroniczne urządzenia rozrywkowe na monety i żetony, publikacje elektroniczne, oprogramowanie (software) rozrywkowe, oprogramowanie (software) komputerowe, gry komputerowe, programy gier komputerowych i oprogramowanie do pobierania z globalnej sieci łączności, sieciowe gry komputerowe, w tym przez Internet, gry komputerowe do

grania przez sieć telekomunikacyjną w tym elektryczną, elektromagnetyczną, bezprzewodową lub przez sieci łączności optycznej itp., dane komputerowe nagrane elektronicznie, magnetycznie i optycznie, nagrania dźwięku, wideo i danych, filmy kinematograficzne i fotograficzne, okulary przeciwsłoneczne, urządzenia i instrumenty do instruktazu i nauczania, płyty, dyski, taśmy, kasety, kartridże, karty i nośniki nagrań dźwiękowych, nagrań wideo, danych, obrazów, gier, grafik, tekstów, programów lub informacji, nośniki pamięci, płyty CD-I i CD-ROM, magnesy, kalkulatory, dźwięk zapisany cyfrowo, muzyka zapisana cyfrowo, obraz zapisany cyfrowo, obrazki zapisane cyfrowo, filmy zapisane cyfrowo, dane zapisane cyfrowo, informacje zapisane cyfrowo, publikacje zapisane cyfrowo, interaktywne gry zapisane cyfrowo w tym dostarczane bezprzewodowo lub przewodowo, telefony, urządzenia telekomunikacyjne, telefony komórkowe, części i akcesoria do ww. towarów, **16** druki, materiały drukowane, drukowane publikacje, czasopisma, plakaty, ryciny, materiały piśmiennicze/papiernicze/papier listowy, torby nie zawarte w innych klasach, zestawy piśmiennicze, papier do pisania, papier nie zawarty w innych klasach, artykuły tekturowe nie zawarte w innych klasach, książki, kalendarze, ozdoby papierowe z papieru nie ujęte w innych klasach, karty pocztowe, przedruki, albumy, pudełka nie zawarte w innych klasach, karty z życzeniami, pióra i ołówki, materiały do instruktazu i nauczania oprócz aparatów, dzienniki, artykuły biurowe, materiał do pakowania, etykiety, nalepki, naklejki, obwoluty i skoroszyty, teczki nie zawarte w innych klasach, zakładki do książek, koperty, mapy, serwetki, pieluchy, chusteczki papierowe i z celulozy, fotografie, spinacze do papieru, przyciski do papieru, etui na pióra do pisania, albumy na wycinki, zdrapki, żetony do gier, **28** zabawki i gry, karty do gry, **38** usługi łączności telekomunikacyjnej, nadawanie sygnału telewizyjnego i radiowego, usługi transmisji globalnej sieci komputerowej, transmisja i dostarczanie treści audio, wideo i/lub multimedialnych za pomocą łączności radiowej, sieci komórkowych i łączności bezprzewodowej, telewizji, telewizji kablowej, zamkniętych obwodów, sieci komunikacji elektronicznej lub sieci komputerowych, elektroniczne przekazywanie danych, obrazów i dokumentów przez globalną sieć komputerową, dostarczanie wiadomości przez przekaz elektroniczny, zlecenia przywoławcze, poczta elektroniczna, zapewnianie dostępu przez komputer i sieci łączności do tekstu, danych, dokumentów w formie elektronicznej, baz danych, grafiki, informacji audiowizualnych i stron internetowych, udostępnianie miejsc w sieci służących do kontaktowania się między użytkownikami w czasie rzeczywistym w sprawach będących przedmiotem ogólnego zainteresowania oraz do grania w gry, zapewnianie wielu użytkownikom dostępu do informacji komputerowych w sieciach komputerowych dla przekazywania i szerzenia szerokiego dostępu do informacji, komputerowe listy i fora dyskusyjne dotyczące obszarów powszechnego zainteresowania, usługi dostępu do Internetu w tzw. kioskach, usługi komunikacji telefonicznej przez sieć komputerową, usługi telefoniczne i telekomunikacyjne, usługi przekazywania fonii i wizji radiowej i telewizyjnej, przekazywanie wiadomości tekstowych przez telefony komórkowe, **41** usługi edukacyjne i rozrywkowe, rozrywka, edukacja i szkolenie przez lub odnoszące się do telewizji i radia, tworzenie, przedstawianie (prezentacja) i wynajem programów telewizyjnych i radiowych oraz nagrań z filmami, dźwięku i wideo, publikacja, tworzenie i wynajem materiałów edukacyjnych i instruktażowych, rozrywka, edukacja i szkolenie w zakresie sportu, rozrywka, edukacja i szkolenie dla dzieci, organizacja zawodów, gier, quizów, dni zabawy i wydarzeń sportowych, organizacja, przedstawianie (prezentacja) i tworzenie spektakli, imprez, widowisk, przedstawień na żywo, wydarzeń z udziałem publiczności, wystawy związane z kulturą i edukacją, usługi umożliwiania dostępu do materiałów rozrywkowych, nagrań audio i wideo, obrazów, gier, usługi umożliwiania dostępu do informacji, usługi wsparcia technicznego i merytorycznego-usługi doradcze dla osób grających w gry dla pojedynczego użytkownika i wielu użytkowników, w tym usługi dostarczane przez sieć komputerową taką jak Internet i przez inne sieci łączności, takie jak sieć telekomunikacyjna lub bezprzewodowe komórkowe sieci komunikacyjne, zawody i quizy dostarczane przez telefon lub telefony komórkowe, przeprowadzanie i organizacja zawodów przez telefon, zawody, quizy i loterie dostarczane on-line, interaktywne teleturnieje z wykorzystaniem telewizji oraz linii telefonicznych za dodatkową opłatą (tzw. premium rate), usługi gier elektronicznych dostarczanych przez Internet, usługi dostępu do gier internetowych znajdujących się na centralnym serwerze.

(111) **207310** (220) 2004 04 28 (210) 279959
 (151) 2008 06 12 (441) 2004 08 09
 (732) „DERMIKA” Spółka z o.o., Warszawa, PL.
 (540)



Kolor znaku: czarny, żółty, pomarańczowo-rudy, jasnozielony, biały

(531) 26.2.1, 26.2.3, 26.11.3, 27.5.1, 29.1.15

(510), (511) **01** surowce, odczynniki do produkcji kosmetyków, preparaty biologiczne i chemiczne do wytwarzania środków kosmetycznych, myjących, czyszczących i sanitarnych, **03** środki kosmetyczne do pielęgnacji skóry, kremy, mlecza, maseczki, toniki, balsamy, lotony, płyny regeneracyjne, środki do mycia skóry, mydła, żele, preparaty kosmetyczne do kąpieli, kosmetyczne środki pielęgnujące, wyroby perfumeryjne, wody toaletowe, kolońskie, zapachowe, olejki zapachowe, preparaty do makijażu i demakijażu, środki kosmetyczne do włosów, szampony, odżywki, farby, preparaty do manicure i pedicure, lakiery do paznokci, środki do pielęgnacji jamy ustnej, pasty, proszki i płyny do zębów i protez dentystycznych, płyny, balsamy, żele, kremy do i po goleniu, środki do depilacji, produkty przeciw poceniu się, antyperspiranty, dezodoranty, produkty chemii gospodarczej, barwniki kosmetyczne, **05** preparaty farmaceutyczne, biologiczne, bakteriologiczne i chemiczne do celów farmaceutycznych, preparaty wspomagające leczenie, wzmacniające organizm, preparaty podnoszące odporność organizmu, kosmetyki medyczne, **35** usługi w zakresie rozpowszechniania materiałów reklamowych innych firm, badania rynku, doradztwo handlowe, usługi marketingowe oraz pośrednictwo w zawieraniu umów handlowych, **39** konfekcjonowanie wyrobów kosmetycznych, perfumeryjnych, parafarmaceutyków oraz chemii gospodarczej, **42** prowadzenie laboratoriów, prac naukowo-badawczych i aplikacyjnych w zakresie środków kosmetycznych, pielęgnacyjnych, perfumeryjnych, parafarmaceutycznych oraz chemii gospodarczej, **44** prowadzenie poradnictwa i pokazów w zakresie sposobów używania i stosowania kosmetyków, artykułów pielęgnacyjnych, perfumeryjnych, farmaceutyków i parafarmaceutyków, usługi w zakresie salonów fryzjerskich, salonów i klinik medycznych, kosmetycznych (salony piękności).

(111) **207311** (220) 2004 05 12 (210) 280695
 (151) 2008 04 17 (441) 2004 08 23
 (732) TVN S.A., Warszawa, PL.
 (540)



Kolor znaku: biały, czerwony, beżowy, brązowy i jego odcienie

(531) 7.15.8, 26.1.1, 27.5.1, 29.1.14

(510), (511) **03** środki myjące, czyszczące, piorące i wybielające, kosmetyki, wyroby perfumeryjne, środki do pielęgnacji włosów, środki do czyszczenia zębów, **09** urządzenia i przyrządy do nagrywania, transmisji i reprodukcji dźwięku, obrazu, programy telewizyjne, filmy, audycje radiowe utrwalone w formie zapisanej taśmy filmowej, taśmy video, taśmy magnetycznej, dysków optycznych w wersji przystosowanej do odtwarzania w komputerach multimedialnych, zapisane nośniki obrazu, dźwięku i informacji, automaty sprzedające i mechanizmy do urządzeń uruchamianych przez wrzucenie monety lub żetonu, maszyny liczące, sprzęt przetwarzający dane, komputery, gry komputerowe, **16** papier, karton i wyroby z tych materiałów nie ujęte w innych klasach, druki akcydensowe, kalendarze, foldery, prospekty

afisze, plakaty, fotografie, nalepki, publikacje drukowane, czasopisma, książki, broszury, materiały piśmienne, papeteria, torby do pakowania z papieru i tworzyw sztucznych materiały szkoleniowe i instruktażowe (z wyjątkiem aparatów), **25** odzież, odzież sportowa, obuwie, nakrycia głowy, **28** gry, zabawki i sprzęt sportowy ujęte w tej klasie, gry elektroniczne inne niż komputerowe, ozdoby choinkowe, karty do gry, **35** usługi w zakresie reklamy: organizacja i prowadzenie kampanii reklamowych, wynajem i sprzedaż miejsca i czasu na cele reklamowe w środkach masowego przekazu, usługi produkcji audycji i filmów reklamowych dla radia, telewizji, filmu, internetu, usługi w zakresie dystrybucji i doręczania prospektów i próbek reklamowych, organizacji pokazów i wystaw, usługi badania opinii publicznej, badania rynku mediów i reklamy, sprzedaż towarów powszechnego użytku, odzieży, obuwi, wyrobów papierniczych, kosmetyków, chemii gospodarczej, książek, czasopism, gazet, sprzętów gospodarstwa domowego, mebli, wyposażenia wnętrz poprzez zgrupowanie na rzecz osób trzecich różnych towarów pozwalające nabywcy wygodnie oglądać i kupować te towary w sklepie wielobranżowym i hurtowni wielobranżowej, prowadzenie sklepu internetowego polegające na zgrupowaniu na rzecz osób trzecich różnych towarów pozwalające nabywcy wygodnie oglądać i kupować te towary za pośrednictwem sieci teleinformatycznej, internetu, **38** usługi agencji informacyjnej: zbieranie i rozpowszechnianie informacji, usługi rozpowszechniania programów telewizyjnych, reportaży, filmów dokumentalnych i fabularnych, widowisk rozrywkowych i sportowych, usługi: emisji telewizyjnej i radiowej, obsługi przekazu dźwięku i obrazu, obsługi przekazu cyfrowego, organizowania systemów transmisyjnych dźwięku, obrazu i sygnału cyfrowego, rozpowszechniania programów i informacji za pośrednictwem sieci informatycznych-internetu, sieci teleinformatycznych i przekazu satelitarnego, organizacja audycji z interaktywnym udziałem widzów, **41** usługi rozrywki i nauczania: organizacja rozrywkowych widowisk telewizyjnych, audycji radiowych, produkcja filmów dokumentalnych, reportaży, programów telewizyjnych, organizacji teleturniejów i konkursów, organizacji nauczania, nauczanie korespondencyjne zgodnie z zapotrzebowaniem uczestników, usługi wynajmowania studia nagraniowego, filmowego, organizacji i produkcji nagrań filmowych, dźwiękowych, usługi organizacji imprez artystycznych, estradowych, sportowych, rekreacyjnych, usługi obsługi technicznej i menedżerskiej produkcji telewizyjnej i filmowej, usługi wynajmu dekoracji, kostiumów i rekwizytów, oraz pomieszczeń do celów rozrywkowych, sprzętu telewizyjnego, radiowego, filmowego, kinematograficznego, usługi wydawnicze: publikowanie książek i innych materiałów drukowanych, udostępnianie tych publikacji za pośrednictwem internetu, organizowanie konkursów piękności, zabaw, zawodów sportowych, prowadzenie parków rozrywki, **42** usługi administrowania prawami własności intelektualnej, udzielania licencji i pośrednictwa w obrocie prawami własności intelektualnej, opracowywanie i wdrażanie programów komputerowych, programowanie komputerowe, badania w dziedzinie usług medialnych, prognozy pogody.

(111) **207312** (220) 2004 05 25 (210) 281192
 (151) 2008 04 18 (441) 2004 09 06
 (732) Przedsiębiorstwo Produkcyjno-Usługowo-Handlowe „DREWART-ENERGY” Spółka z o.o., Kanie, PL.
 (540)



Kolor znaku: zielony, żółty, czerwony, niebieski

(531) 9.1.10, 27.5.1, 29.1.14

(510), (511) **09** urządzenia i przyrządy pomiarowe do detekcji gazów, **11** żarniki elektryczne do ogrzewania, urządzenia elektryczne do ogrzewania, urządzenia i instalacje do suszenia, urządzenia klimatyzacyjne, filtry stosowane do instalacji domowych i przemysłowych, lampy oświetleniowe, **37** montaż i naprawa instalacji od ogrzewania, instalowanie i naprawa urządzeń klimatyzacyjnych, instalowanie i naprawa urządzeń elektrycznych.

(111) **207313** (220) 2004 06 08 (210) 281780
 (151) 2008 04 14 (441) 2004 09 20
 (732) POLKOMTEL Spółka Akcyjna, Warszawa, PL.

(540) cykada

(510), (511) **09** aparaty, przewody i słuchawki telefoniczne, automaty sprzedające i mechanizmy do urządzeń uruchamianych przez wrzucenie monety lub żetonu, kasy rejestrujące, komputery i sprzęt przetwarzający dane, magnetyczne nośniki danych, maszyny liczące, płyty (dyski) z nagraniami, urządzenia do gaszenia ognia, urządzenia do nagrywania, transmisji, reprodukcji danych, dźwięku lub obrazu, urządzenia i przyrządy naukowe, żeglarskie, geodezyjne, elektryczne, kinematograficzne, optyczne, wagowe, pomiarowe, sygnalizacyjne, kontrolne, do ratowania życia, do celów dydaktycznych, **35** usługi polegające na: rejestrowaniu, sporządzaniu odpisów, składzie, kompilacji, transmisji, transkrypcji, systematyzacji pisemnych informacji (komunikatów) oraz rejestrowaniu a także wykorzystaniu lub kompilacji danych matematycznych lub statystycznych oraz zarządzaniu zbiorami informatycznymi, usługi w zakresie: reklamy i działalności informacyjnej, badania rynku, telefonicznego udzielania informacji, organizacji wystaw lub targów handlowych i reklamowych, pośrednictwa w zawieraniu umów kupna-sprzedaży poprzez telefon i Internet, obsługa klientów przy wykorzystaniu sieci Internet, prowadzenie sprzedaży towarów: apaszki jedwabne, antystresery, baloniki, bandanki, banery, bezrękawniki, bloczki post-it, bluzy, bombki, breloczki, chorągiewki, clipboardy, czapki, daszki, długopisy, elektroniczne urządzenia do tłumaczeń językowych, elektroniczne urządzenia ze słownikiem, etui skórzane na długopisy, etui skórzane na wizytówki, fido-dido, flagi, galanteria odzieżowa damska i męska, galanteria skórzana, galanteria papierowa, joja, kalendarze, kalkulatory, kapelusze, karafki, konstrukcje dmuchane i balony, kosmetyczki, kosmetyki, koszulki polo, krawaty, krzeselka, kubki, kurtki, latawce, linijki, maskotki, materiały biurowe i szkolne, medale, pudełka, naklejki i nalepki, notesy, obrusy, odtwarzacze płyt kompaktowych i kaset, ołówki, opakowania na napoje, organizery, otwieracze do butelek, pałeczki chińskie, papiery pakowe, parasole, parasolki, parawany, para jedwabne, piłki, piórniki, plecaki, płotki, podkładki pod kubki, kieliszki i szklanki, podkładki pod mysz, pokrowce na telefony, pompony, portfele, postery, potykacze, radiodiodniarki, rękawiczki, ręczniki, sakwy rowerowe, sakwy podróżne, samochodowe osłony przeciwsłoneczne, siatki, skrobaczki do szyb, słodycze, standy, stroje dla personelu, szale, szaliki, świece, tablice, teczki skórzane, terkotki, termosy, tłumacze polsko-angielskie, torby i torebki, torciki, trąbki, t-shirty, wizytowniki, wody perfumowane i perfumy, worki żeglarskie, wyroby ze szkła i porcelany, zabawki, zegary ściennie, zegarki, znaczki z logo, **36** usługi w zakresie: pośrednictwa w zawieraniu umów ubezpieczeniowych poprzez telefon i Internet, sprawdzania stanu konta poprzez telefon i Internet, **38** usługi w zakresie: rozpowszechniania systemów przekazywania dźwięku i obrazu w łączności radiofonicznej, telegraficznej, telefonicznej, telefonii komórkowej, telefaksowej, w systemie cyfrowym, usługi w zakresie łączności: radiofonicznej, telegraficznej, telefonicznej, telefonii komórkowej i poprzez Internet, telefaksowej, ustalania taryf i opłat, obsługi satelitów i przekazów satelitarnych, organizowania systemów transmisyjnych, przesyłania dźwięku, obrazu i SMS-ów, usługi w zakresie: poczty elektronicznej, zleceń przywoławczych z zastosowaniem radia, telefonu lub innych środków komunikacji elektronicznej, usługi w zakresie prowadzenia: stacji radiowych, telewizyjnych oraz transmitowania dźwięku i obrazu, usługi w zakresie zbierania i przekazywania aktualności informacyjnych z wykorzystaniem: multimediiów, urządzeń telekomunikacyjnych, usługi w zakresie wypożyczania telefonów, modemów i innych urządzeń telekomunikacyjnych, obsługa klientów przy wykorzystaniu sieci Internet, elektroniczny serwis informacji typu on-line polegający na tworzeniu, prowadzeniu baz danych i udostępnianiu informacji z możliwością elektronicznego przyjmowania i przekazywania wiadomości, usługi telekomunikacyjne, a także usługi telekomunikacyjne on-line polegające na umożliwieniu: zlecenia usług, świadczenia usług, zawierania umów, umów pośrednictwa, umów ubezpieczeniowych, umów kupna-sprzedaży, umów kredytowych, umów bankowych oraz otwierania rachunków bankowych, dokonywania operacji bankowych, dostępu do konta bankowego, wykonywania umów, **41** usługi w zakresie nauczania poprzez telefon, Internet, radio i telewizję.

(111) **207314** (220) 2004 06 08 (210) 281782
 (151) 2008 04 14 (441) 2004 09 20
 (732) POLKOMTEL Spółka Akcyjna, Warszawa, PL.

(540) gaduła

(510), (511) **09** aparaty, przewody i słuchawki telefoniczne, automaty sprzedające i mechanizmy do urządzeń uruchamianych przez wrzucenie monety lub żetonu, kasy rejestrujące, komputery i sprzęt przetwarzający

dane, magnetyczne nośniki danych, maszyny liczące, płyty (dyski) z nagraniami, urządzenia do gaszenia ognia, urządzenia do nagrywania, transmisji, reprodukcji danych, dźwięku lub obrazu, urządzenia i przyrządy naukowe, żeglarskie, geodezyjne, elektryczne, kinematograficzne, optyczne, wagowe, pomiarowe, sygnalizacyjne, kontrolne, do ratowania życia, do celów dydaktycznych, **35** usługi polegające na: rejestrowaniu, sporządzaniu odpisów, składzie, kompilacji, transmisji, transkrypcji, systematyzacji pisemnych informacji (komunikatów) oraz rejestrowaniu a także wykorzystaniu lub kompilacji danych matematycznych lub statystycznych oraz zarządzaniu zbiorami informatycznymi, usługi w zakresie: reklamy i działalności informacyjnej, badania rynku, telefonicznego udzielania informacji, organizacji wystaw lub targów handlowych i reklamowych, pośrednictwa w zawieraniu umów kupna-sprzedaży poprzez telefon i Internet, obsługa klientów przy wykorzystaniu sieci Internet, prowadzenie sprzedaży towarów: apaszki jedwabne, antystresery, baloniki, bandanki, banery, bezrękawniki, bloczki post-it, bluzy, bombki, breloczki, chorągiewki, clipboardy, czapki, daszki, długopisy, elektroniczne urządzenia do tłumaczeń językowych, elektroniczne urządzenia ze słownikiem, etui skórzane na długopisy, etui skórzane na wizytówki, fido-dido, flagi, galanteria odzieżowa damska i męska, galanteria skórzana, galanteria papierowa, joja, kalendarze, kalkulatory, kapelusze, karafki, konstrukcje dmuchane i balony, kosmetyczki, kosmetyki, koszulki polo, krawaty, krzeselka, kubki, kurtki, latawce, linijki, maskotki, materiały biurowe i szkolne, medale, pudełka, naklejki i nalepki, notesy, obrusy, odtwarzacze płyt kompaktowych i kaset, ołówki, opakowania na napoje, organizery, otwieracze do butelek, pałeczki chińskie, papiery pakowe, parasole, parasolki, parawany, para jedwabne, piłki, piórniki, plecaki, płotki, podkładki pod kubki, kieliszki i szklanki, podkładki pod mysz, pokrowce na telefony, pompony, portfele, postery, potykacze, radiodiodniarki, rękawiczki, ręczniki, sakwy rowerowe, sakwy podróżne, samochodowe osłony przeciwsłoneczne, siatki, skrobaczki do szyb, słodycze, standy, stroje dla personelu, szale, szaliki, świece, tablice, teczki skórzane, terkotki, termosy, tłumacze polsko-angielskie, torby i torebki, torciki, trąbki, t-shirty, wizytowniki, wody perfumowane i perfumy, worki żeglarskie, wyroby ze szkła i porcelany, zabawki, zegary ściennie, zegarki, znaczki z logo, **36** usługi w zakresie: pośrednictwa w zawieraniu umów ubezpieczeniowych poprzez telefon i Internet, sprawdzania stanu konta poprzez telefon i Internet, **38** usługi w zakresie: rozpowszechniania systemów przekazywania dźwięku i obrazu w łączności radiofonicznej, telegraficznej, telefonicznej, telefonii komórkowej, telefaksowej, w systemie cyfrowym, usługi w zakresie łączności: radiofonicznej, telegraficznej, telefonicznej, telefonii komórkowej i poprzez Internet, telefaksowej, ustalania taryf i opłat, obsługi satelitów i przekazów satelitarnych, organizowania systemów transmisyjnych, przesyłania dźwięku, obrazu i SMS-ów, usługi w zakresie: poczty elektronicznej, zleceń przywoławczych z zastosowaniem radia, telefonu lub innych środków komunikacji elektronicznej, usługi w zakresie prowadzenia: stacji radiowych, telewizyjnych oraz transmitowania dźwięku i obrazu, usługi w zakresie zbierania i przekazywania aktualności informacyjnych z wykorzystaniem: multimediiów, urządzeń telekomunikacyjnych, usługi w zakresie wypożyczania telefonów, modemów i innych urządzeń telekomunikacyjnych, obsługa klientów przy wykorzystaniu sieci Internet, elektroniczny serwis informacji typu on-line polegający na tworzeniu, prowadzeniu baz danych i udostępnianiu informacji z możliwością elektronicznego przyjmowania i przekazywania wiadomości, usługi telekomunikacyjne, a także usługi telekomunikacyjne on-line polegające na umożliwieniu: zlecenia usług, świadczenia usług, zawierania umów, umów pośrednictwa, umów ubezpieczeniowych, umów kupna-sprzedaży, umów kredytowych, umów bankowych oraz otwierania rachunków bankowych, dokonywania operacji bankowych, dostępu do konta bankowego, wykonywania umów, **41** usługi w zakresie nauczania poprzez telefon, Internet, radio i telewizję.

(111) **207315** (220) 2004 06 08 (210) 281783
 (151) 2008 04 14 (441) 2004 09 20
 (732) POLKOMTEL Spółka Akcyjna, Warszawa, PL.

(540) bzyk

(510), (511) **09** aparaty, przewody i słuchawki telefoniczne, automaty sprzedające i mechanizmy do urządzeń uruchamianych przez wrzucenie monety lub żetonu, kasy rejestrujące, komputery i sprzęt przetwarzający dane, magnetyczne nośniki danych, maszyny liczące, płyty (dyski) z nagraniami, urządzenia do gaszenia ognia, urządzenia do nagrywania, transmisji, reprodukcji danych, dźwięku lub obrazu, urządzenia i przyrządy naukowe, żeglarskie, geodezyjne, elektryczne, kinematograficzne, optyczne, wagowe, pomiarowe, sygnalizacyjne, kontrolne, do ratowania życia, do celów dydaktycznych, **35** usługi polegające na: rejestrowaniu, sporządza-

niu odpisów, składzie, kompilacji, transmisji, transkrypcji, systematyzacji pisemnych informacji (komunikatów) oraz rejestrowaniu a także wykorzystaniu lub kompilacji danych matematycznych lub statystycznych oraz zarządzaniu zbiorami informatycznymi, usługi w zakresie: reklamy i działalności informacyjnej, badania rynku, telefonicznego udzielania informacji, organizacji wystaw lub targów handlowych i reklamowych, pośrednictwa w zawieraniu umów kupna-sprzedaży poprzez telefon i Internet, obsługa klientów przy wykorzystaniu sieci Internet, prowadzenie sprzedaży towarów: apaszki jedwabne, antystresery, baloniki, bandanki, banery, bezrękawki, bloczki post-it, bluzy, bombki, breloczki, chorągiewki, clip-boardy, czapki, daszki, długopisy, elektroniczne urządzenia do tłumaczeń językowych, elektroniczne urządzenia ze słownikiem, etui skórzane na długopisy, etui skórzane na wizytówki, fido-dido, flagi, galanteria odzieżowa damska i męska, galanteria skórzana, galanteria papierowa, joja, kalendarze, kalkulatory, kapelusze, karafki, konstrukcje dmuchane i balony, kosmetyczki, kosmetyki, koszulki polo, krawaty, krzeselka, kubki, kurtki, łatawce, linijki, maskotki, materiały biurowe i szkolne, medale, pudełka, nalepki i nalepki, notesy, obrusy, odtwarzacze płyt kompaktowych i kaset, ołówki, opakowania na napoje, organizery, otwieracze do butelek, pałeczki chińskie, papiery pakowe, parasole, parasolki, parawany, para jedwabne, piłki, piórniki, plecaki, płotki, podkładki pod kubki, kieliszki i szklanki, podkładki pod mysz, pokrowce na telefony, pompony, portfele, postery, potykacze, radioodbiorniki, rękawiczki, ręczniki, sakwy rowerowe, sakwy podróżne, samochodowe osłony przeciwsłoneczne, siatki, skrobaczki do szyb, słodczyce, standy, stroje dla personelu, szale, szalik, świece, tablice, te czki skórzane, terkotki, termosy, tłumacze polsko-angielskie, torby i torebki, torciki, trąbki, t-shirty, wizytowniki, wody perfumowane i perfumy, worki żeglarskie, wyroby ze szkła i porcelany, zabawki, zegary ściennie, zegarki, znaczki z logo, **36** usługi w zakresie: pośrednictwa w zawieraniu umów ubezpieczeniowych poprzez telefon i Internet, sprawdzania stanu konta poprzez telefon i Internet, **38** usługi w zakresie: rozpowszechniania systemów przekazywania dźwięku i obrazu w łączności radiofonicznej, telegraficznej, telefonicznej, telefonii komórkowej, telefaksowej, w systemie cyfrowym, usługi w zakresie łączności: radiofonicznej, telegraficznej, telefonicznej, telefonii komórkowej i poprzez Internet, telefaksowej, ustalania taryf i opłat, obsługi satelitów i przekazów satelitarnych, organizowania systemów transmisyjnych, przesyłania dźwięku, obrazu i SMS-ów, usługi w zakresie: poczty elektronicznej, zleceń przywoławczych z zastosowaniem radia, telefonu lub innych środków komunikacji elektronicznej, usługi w zakresie prowadzenia: stacji radiowych, telewizyjnych oraz transmitowania dźwięku i obrazu, usługi w zakresie zbierania i przekazywania aktualności informacyjnych z wykorzystaniem: multimediiów, urządzeń telekomunikacyjnych, usługi w zakresie wypożyczania telefonów, modemów i innych urządzeń telekomunikacyjnych, obsługa klientów przy wykorzystaniu sieci Internet, elektroniczny serwis informacji typu on-line polegający na tworzeniu, prowadzeniu baz danych i udostępnianiu informacji z możliwością elektronicznego przyjmowania i przekazywania wiadomości, usługi telekomunikacyjne, a także usługi telekomunikacyjne on-line polegające na umożliwieniu: zlecenia usług, świadczenia usług, zawierania umów, umów pośrednictwa, umów ubezpieczeniowych, umów kupna-sprzedaży, umów kredytowych, umów bankowych oraz otwierania rachunków bankowych, dokonywania operacji bankowych, dostępu do konta bankowego, wykonywania umów, **41** usługi w zakresie nauczania poprzez telefon, Internet, radio i telewizję.

(111) **207316** (220) 2004 09 15 (210) 285391
 (151) 2008 07 08 (441) 2004 12 27
 (732) MCR Corporation Mincer cor. Mona Liza cos. France Janina Mincer, Michałowice, PL.
 (540)



Kolor znaku: biały, niebieski, srebrny
 (531) 26.1.1, 27.5.1, 29.1.13
 (510), (511) **03** kremy, balsamy, emulsje, **05** preparaty do celów leczniczych: kremy, balsamy, emulsje.

(111) **207317** (220) 2004 09 15 (210) 285392
 (151) 2008 07 08 (441) 2004 12 27
 (732) MCR Corporation Mincer cor. Mona Liza cos. France Janina Mincer, Michałowice, PL.
 (540)

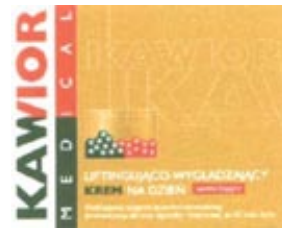

Kolor znaku: czarny, czerwony, biały, złoty
 (531) 8.7.25, 25.5.25, 27.5.1, 29.1.14
 (510), (511) **03** kremy, balsamy, emulsje, **05** preparaty do celów leczniczych: kremy, balsamy, emulsje.

(111) **207318** (220) 2004 09 15 (210) 285393
 (151) 2008 07 08 (441) 2004 12 27
 (732) MCR Corporation Mincer cor. Mona Liza cos. France Janina Mincer, Michałowice, PL.
 (540)



Kolor znaku: biały, różowy, srebrny, jasnoróżowy
 (531) 26.1.1, 27.5.1, 29.1.14
 (510), (511) **03** kremy, balsamy, emulsje, **05** preparaty do celów leczniczych: kremy, balsamy, emulsje.

(111) **207319** (220) 2005 01 20 (210) 290131
 (151) 2008 05 09 (441) 2005 05 02
 (732) VITAMED Spółka z o.o., Warszawa, PL.
 (540) SPL-VITAMED

(510), (511) **35** zgrupowanie na rzecz osób trzecich różnych towarów pozwalające nabywcy wygodnie oglądać i kupować w detalu i w hurcie w aptece z artykułami medycznymi i ortopedycznymi, **39** transport sanitarny, **44** lecznice prywatne, lecznictwo i diagnostyka w podstawowej i specjalistycznej opiece zdrowotnej, medycyna pracy, rehabilitacja, fizykoterapia, masaże medyczne, opieka pielęgniarska i położnicza, stomatologia, szpitalnictwo, pogotowie ratunkowe.

(111) **207320** (220) 2005 03 31 (210) 293164
 (151) 2008 06 23 (441) 2005 07 11
 (732) „AMBRA” Grzegorz Ambroziak, Świącice, PL.
 (540)



Kolor znaku: fioletowy, biały, morski
 (531) 26.1.1, 26.4.2, 27.5.1, 29.1.13
 (510), (511) **03** pasty do wyrobów skórzaných, środki do czyszczenia wyrobów skórzaných i obuwia, dezodoranty, **18** wyroby i artykuły galanteryjne ze skóry i materiałów skóropodobnych, torby podróżne, torebki, te czki, aktówki, plecaki, futra, **25** obuwiu, odzież, konfekcja.

(111) **207321** (220) 2005 04 22 (210) 294132
 (151) 2008 04 17 (441) 2005 07 25
 (732) „ZIOŁOPEX” Sp. z o.o., Wykroty, PL.

(540)



(531) 24.17.10, 27.5.1

(510), (511) **30** przyprawy, aromaty do żywności, esencje do artykułów żywnościowych, ozdoby jadalne żywności, środki do konserwowania żywności.(111) **207322** (220) 2005 06 10 (210) 296326
(151) 2008 04 08 (441) 2005 09 19(732) „WĘDZONKA” Jan i Konrad Podkówkowa Spółka Jawna, Łódź, PL.
(540) SWOJSKIE KLIMATY(510), (511) **29** bekon, słonina, flaki, flaki konserwowane, kiełbasy, łój spożywczy, mięso, mięso konserwowane, pasztety z wątróbki, smalec, wędlina, szynka, kaszanka, pasztetowa, czarne salcesony, zupy mięsne, gulasze, pasztety mięsne, **30** paszteciki, pizze, pierożki, sosy do mięs, **43** usługi barów, restauracji, kawiarni.(111) **207323** (220) 2005 08 25 (210) 299293
(151) 2008 05 28 (441) 2005 11 28

(732) Alicja Nikelewska-Borowska, Szczecin, PL.

(540) BIODA

(510), (511) **01** preparaty bakteriologiczne inne niż do celów medycznych lub weterynaryjnych.(111) **207324** (220) 2005 08 26 (210) 299332
(151) 2008 04 18 (441) 2005 11 28

(732) Zakłady Spożywcze „BONA” Spółka z o.o., Łomża, PL.

(540) ona

(510), (511) **05** borowina lecznicza, chleb dla diabetyków, dietetyczna żywność przystosowana do celów medycznych, dietetyczne napoje przystosowane do celów medycznych, glukoza do celów medycznych, guma do żucia do celów leczniczych, herbata lecznicza, korzenie lekarskie, napoje lecznicze, lecznicze napary stosowane jako nalewki, leki pomocnicze na bazie ziół leczniczych stosowane jako wspierające, mineralne dodatki do żywności, mleczko pszczele do celów medycznych, mleko białkowe, mleko w proszku stosowane dla dzieci, nalewki do celów leczniczych, oleje lecznicze, papierosy bezytoniowe do celów leczniczych, tłuszczce do celów medycznych, tran, wody mineralne do celów leczniczych, wyroby cukiernicze do celów leczniczych, zioła lecznicze, zioła lecznicze, żywność dla niemowląt, **29** bekon, białko spożywcze, bita śmietana, bulion, cebula konserwowana stosowana jako warzywa, chipsy ziemniaczane, chrupki owocowe, chrupki ziemniaczane, daktyle, desery mleczne, drób, dzemy, fasolka konserwowa, filety rybne, flaki, galaretki jadalne, groszek konserwowy, grzyby konserwowane, homary nieżywe, hummus, jaja, jogurt, kapusta kwaszona, kawior, kazeina spożywcza, kefir, kompoty, koncentraty warzywne, konserwy mięsne, konserwy rybne, konserwy z warzywami, konserwy z owocami, korniszony, krewetki, krokiety spożywcze, kumys, langusty, małże nieżywe, margaryna, marmolada, masło, masłopodobne produkty, miąższ owoców, mięso, mięso konserwowane, mięso puszkowane, mleczne produkty, mleko, mrożone owoce, napoje mleczne lub z przewagą mleka, odżywki na bazie mleka dla niemowląt lub dzieci, oleje jadalne, oliwki konserwowane, orzechy preparowane, ostrygi nieżywe, owoce kandyzowane, owoce konserwowane, owoce lukrowane, owoce puszkowane, owocowe galaretki, owocowe sałatki, pickle, placki ziemniaczane, produkty śmietanopodobne, przecier jabłkowy, pyłki kwiatowe jako żywność, rodzynki, rosół, rośliny strączkowe konserwowane, ryby nieżywe, ryby konserwowane, ryby puszkowane, ryby solone, sałatki warzywne, sardynki, ser, serki odżywcze, serki smakowe, skorupiaki nieżywe, smalec, soczewica konserwowana stosowana jako warzywa, soki roślinne do gotowania, sos z borówek, żurawin stosowany jako kompot, śledzie, ślimaki jadalne, tahini, tłuszczce jadalne, tofu, trufle konserwowane, twarogi, twarogi odżywcze, warzywa gotowane, warzywa konserwowane, warzywa puszkowane, warzywa suszone, wędliny, zioła ogrodowe konserwowane, zupy, zwierzyzna, dziczyzna stosowana jako nieżywa, żelatyna spożywcza, żywność przygotowana z ryb, **30** aniz, aromaty inne niż oleje esencyjne, chałwa, chleb, chrzan, chow-chow stosowane jako przyprawa, ciasta, ciastka, cukier, cukierki, czekolada, drożdże, esencje do artykułów żywnościowych, galaretki spożywcze, glukoza do celów

spożywczych, gofry, guma do żucia nie do celów medycznych, herbata, kakao, kasze spożywcze, kawa, keczup, kit pszczeli spożywczy, kukurydza mielona, kukurydza palona, kukurydza prażona jako pop-corn, lody, majonezy, makarony, mąka spożywcza, mąka ziemniaczana, melasa, miód, muesli, musztarda, napary inne niż do celów leczniczych, napoje z mlekiem, napoje na bazie: czekolady, herbaty, kakao, kawy, ocet, pieczywo, pieprz, pierniki, pickle, płatki zbożowe, pralinki, preparaty do żywności, produkty spożywcze na bazie owsa, przyprawy, rollsy, ryż, sago, sosy stosowane jako przyprawy, skrobia do celów spożywczych, słodziki, sól kuchenna, spaghetti, suchary, sushi, syropy spożywcze nie do napojów, szafran, tako, tapioka, tarty z owocami, tortille, wanilia, wermiszel, wyroby cukiernicze, zielenina stosowana jako przyprawa, **31** bulwy, buraki, cebula świeża, cytryny, dynie, groch świeży, grzyby świeże, homary żywe, ikra rybia, jagody świeże, jęczmień, kasztany jadalne świeże, kopra, korzenie jadalne, kukurydza, langusty, małże jako mięczaki żywe, mięczaki, migdały, ogórki, oliwki świeże, orzechy, orzeszki stosowane jako owoce, ostrygi, owies, owoce cytrusowe, owoce świeże, pieprz, pokrzywy, pomarańcze, pory, pożywienie dla zwierząt domowych, pszenica, rabarbar, raki żywe, rośliny strączkowe świeże, ikra rybia, ryby żywe, ryż nieprzetworzony, sałata, sezam, skorupiaki żywe, soczewica świeża, ślimaki morskie, trufle świeże, trzcina cukrowa, warzywa świeże, winogrona świeże, winorośle, ziemniaki, zioła ogrodowe, **32** aperitify bezalkoholowe, bezalkoholowe wyciągi z owoców, bezalkoholowe napoje z soków owocowych, ekstrakty owocowe bezalkoholowe, esencje do produkcji napojów, koktajle bezalkoholowe, lemoniada, mleko migdałowe lub arachidowe stosowane jako napój, napoje bezalkoholowe, napoje serwatkowe, nektary owocowe, orszada, pastylki do napojów gazowanych, piwo, preparaty do sporządzania likierów, soki owocowe, soki warzywne, sorbety, syropy do napojów, woda stosowana jako napój, woda gazowana, woda litowa, woda mineralna jako napój, woda selcerska, woda sodowa, woda stołowa, **35** agencje eksport-import, agencje informacji handlowej, badanie rynku, doradztwo specjalistyczne w sprawach działalności gospodarczej, ekspertyzy w działalności gospodarczej, opinie, sondaże, organizowanie wystaw lub targów w celach handlowych lub reklamowych, pokazy towarów, pośrednictwo handlowe, promocja sprzedaży stosowana dla osób trzecich, zaopatrzenie osób trzecich stosowane jako zakupy i sprzedaż produktów dla innych przedsiębiorstw, usługi umożliwiające odbiorcom dogodny wybór i zakup towarów w hurtowniach, sklepach z wyrobami: kl. 05, 29, 30, 31, 32.

(111) **207325** (220) 2005 09 12 (210) 299911
(151) 2008 04 21 (441) 2005 12 27

(732) Przedsiębiorstwo Handlowe „FAMA” Tadeusz Heliś, Piekary Śląskie, PL.

(540)



Kolor znaku: niebieski, biały

(531) 20.7.1, 26.1.1, 27.5.1, 29.1.12

(510), (511) **16** artykuły biurowe, artykuły piśmienne.(111) **207326** (220) 2005 09 19 (210) 300134
(151) 2008 06 27 (441) 2005 12 27

(732) SigmaKalon Deco Polska Sp. z o.o., Wrocław, PL.

(540) Domalux Classic lakier do parkietów

(510), (511) **02** farby, lakiery, emalie, pokosty, bejce, koloranty, środki zabezpieczające drewno, **19** materiały budowlane niemetalowe.(111) **207327** (220) 2005 09 19 (210) 300142
(151) 2008 06 27 (441) 2005 12 27

(732) SigmaKalon Deco Polska Sp. z o.o., Wrocław, PL.

(540) Domalux Lakier

(510), (511) **02** farby, lakiery, emalie, pokosty, bejce, koloranty, środki zabezpieczające drewno, **19** materiały budowlane niemetalowe.(111) **207328** (220) 2005 10 07 (210) 300931
(151) 2008 07 10 (441) 2006 01 09

(732) ELPIGAZ Spółka z o.o., Gdańsk, PL.

(540)



Kolor znaku: zielony, niebieski

(531) 1.1.1, 1.1.3, 27.5.1, 29.1.3, 29.1.4

(510), (511) **11** urządzenia, aparatura i instalacje gazowe oraz hybrydowe elektryczno-gazowe do pojazdów oraz części do tych urządzeń, gdzie indziej nie wymienione, **12** pojazdy samochodowe oraz ich części i podzespoły nie wymienione w innych klasach, zaopatrzone w autonomiczne zasilanie gazowe lub hybrydowe, **35** usługi eksportu i importu instalacji gazowniczych stacjonarnych i instalacji gazowniczych mobilnych do pojazdów samochodowych oraz ich części, reklama i grupowanie na rzecz osób trzecich wyrobów i ich części przeznaczonych do instalacji gazowniczych stacjonarnych i mobilnych, pozwalające nabywcy wygodnie je oglądać i kupować w sklepie, hurtowni, składzie fabrycznym lub celnym, w witrynie internetowej lub sprzedaży serwisowej.

(111) **207329** (220) 2005 12 15 (210) 303655
 (151) 2008 05 27 (441) 2006 03 20
 (732) Polska Sieć Handlowa „NASZ SKLEP” S.A., Rzeszów, PL.
 (540)



Kolor znaku: niebieski, jasnoniebieski, biały

(531) 25.5.25, 26.4.1, 27.5.1, 29.1.4

(510), (511) **01** produkty chemiczne przeznaczone dla przemysłu, produkty chemiczne przeznaczone dla rolnictwa z wyjątkiem fungicydów, herbicydów, insektycydów oraz środków przeciwko pasożytom, produkty chemiczne przeznaczone dla ogrodnictwa, cement, papier fotograficzny, humus, kleje do celów przemysłowych, obuwia, płytek ściennych i tapet, chemiczne preparaty do konserwowania artykułów spożywczych, nawozy, **02** barwniki do odzieży, barwniki do żywności i napojów, bejce do drewna i skór, farby i lakiery dla przemysłu, rzemiosła i sztuki nie zawarte w innych klasach, pokosty, środki zapobiegające korozji i zabezpieczające drewno, **03** preparaty do czyszczenia rur odpływowych, preparaty do usuwania farby i lakieru, preparaty do usuwania kamienia kotłowego w gospodarstwie domowym, preparaty do usuwania rdzy, środki do wywabiania tłustych plam, środki wybielające i inne substancje oraz preparaty stosowane w praniu, środki do czyszczenia, polerowania, szorowania i ścierania, środki perfumeryjne, kosmetyki, środki do czyszczenia zębów, toaletowe środki sanitarne, środki do konserwacji i czyszczenia mebli, podłóg, obuwia, sprzętu kuchennego i urządzeń, **05** środki chwastobójcze i owadobójcze preparaty do sterylizacji gleby, fungicydy, herbicydy, insektycydy oraz środki przeciwko pasożytom, **09** urządzenia i przyrządy fotograficzne, optyczne, wagowe, pomiarowe, sygnalizacyjne, urządzenia do nagrywania, transmisji lub reprodukcji dźwięku lub obrazu, magnetyczne nośniki danych, kasy sklepowe, maszyny liczące, komputery, radia, telewizory, magnetofony, gry komputerowe, urządzenia i przyrządy elektryczne przewodzące, przełączające, transformujące, akumulatorowe i kontrolno-sterujące, **16** papier, tektura i wyroby z tych materiałów nie ujęte w innych klasach, materiały piśmiennicze, kleje do materiałów piśmienniczych, maszyny do pisania i sprzęt biurowy, materiały z tworzyw sztucznych do pakowania, opakowania papierowe i z folii tworzyw sztucznych-torebki i woreczki, **20** meble, meble biurowe, kuchenne, pokojowe, szkolne, materace, wyroby z drewna, wikliny, korka nie ujęte w innych klasach, **29** mięso, ryby, drób, dziczyzna, ekstrakty mięsne, konserwy mięsne i rybne, konserwowane, suszone i gotowane owoce i warzywa, galaretki, dżemy, kompoty, jaja, mleko, produkty mleczne, przetwory mięsne, oleje i tłuszcze jadalne, **30** kawa herbata, kakao, cukier, ryż, mąka i produkty zbożowe, chleb, wyroby czekoladowe, cukiernicze i inne słodkie, wyroby ciastkarskie, lody, miód, drożdże, proszki do pieczenia, sól, musztarda, ocet, przyprawy, **31** świeże owoce i warzywa, świeże grzyby, korzenie jadalne, nasiona jako ziarna, rośliny i kwiaty naturalne, karma dla zwierząt, otręby zbożowe, ryby żywe, **32** piwo, wody mineralne i gazowane oraz inne napoje bezalkoholowe,

we, napoje owocowe i soki owocowe, syrop, **33** napoje alkoholowe, wódka, wino, likiery, rum, **34** tytoń, przybory dla palaczy, zapalaki, cygara, fajki, papierosy, **35** reklama i promocja sprzedaży towarów świadczona na rzecz osób trzecich, organizowanie wystaw handlowych i reklamowych, zgrupowanie na rzecz osób trzecich różnych towarów obejmujących artykuły spożywcze, przemysłowe, chemiczne, kosmetyki, napoje alkoholowe i bezalkoholowe, artykuły gospodarstwa domowego i wyroby tytoniowe pozwalające nabywcy wygodnie je oglądać i kupować w sklepach, hurtowniach i na stronie internetowej.

(111) **207330** (220) 2006 01 02 (210) 304368
 (151) 2008 06 26 (441) 2006 04 18
 (732) Red Chip Company Ltd., Road Town, VG.
 (540)



(531) 27.5.1

(510), (511) **09** urządzenia do nagrywania, transmisji lub reprodukcji dźwięku lub obrazu, płyty (dyski) z nagraniami, wzmacniacze, konsolety, konsolety cyfrowe, miksery, rejestratory cyfrowe i analogowe, mikrofony, systemy do cyfrowej i analogowej rejestracji audio, miksery cyfrowe i analogowe, systemy do miksowania audio, procesory efektowe, systemy miksowania dźwięków, ministudia nagraniowe, miksery audio, konsolety do miksowania, konsolety nagraniowe, konsolety monitorowe, systemy i urządzenia inżynierskie dźwięków, samplery, stereofoniczne systemy nagłaśniające, systemy i urządzenia studyjne, amplimiksery, miksery amplitudowe, miksery amplitudowe audio, systemy nagłośnieniowe, monitory audio, konsolety do montażu materiału dźwiękowego i do nagrań i zgrań dźwięku oraz transmisji i przetwarzania dźwięku.

(111) **207331** (220) 2006 01 02 (210) 304369
 (151) 2008 06 26 (441) 2006 04 18
 (732) Red Chip Company Ltd., Road Town, VG.
 (540) XENYX

(510), (511) **09** urządzenia do nagrywania, transmisji lub reprodukcji dźwięku lub obrazu, płyty (dyski) z nagraniami, wzmacniacze, konsolety, konsolety cyfrowe, miksery, rejestratory cyfrowe i analogowe, mikrofony, systemy do cyfrowej i analogowej rejestracji audio, miksery cyfrowe i analogowe, systemy do miksowania audio, procesory efektowe, systemy miksowania dźwięków, ministudia nagraniowe, miksery audio, konsolety do miksowania, konsolety nagraniowe, konsolety monitorowe, systemy i urządzenia inżynierskie dźwięków, samplery, stereofoniczne systemy nagłaśniające, systemy i urządzenia studyjne, amplimiksery, miksery amplitudowe, miksery amplitudowe audio, systemy nagłośnieniowe, monitory audio, konsolety do montażu materiału dźwiękowego i do nagrań i zgrań dźwięku oraz transmisji i przetwarzania dźwięku.

(111) **207332** (220) 2006 01 23 (210) 305207
 (151) 2008 04 16 (441) 2006 05 02
 (732) ZIOŁOPEX Spółka z o.o., Wykroty, PL.
 (540)



Kolor znaku: żółty, pomarańczowy, czerwony, zielony, niebieski, biały

(531) 5.9.24, 27.5.1, 29.1.15

(510), (511) **29** warzywa (konserwowane, suszone lub gotowane) i ich mieszanek, koncentraty spożywcze na bazie warzyw suszonych jako dodatki do sosów, zup i potraw kulinarnych, grzyby (konserwowane, suszone lub gotowane), mięso i jego przetwory, drób, dzicyzna, ryby i owoce morza, wszystkie te produkty również w formie ekstraktów, zupy, galaretki jadalne, pasty mięsne, pasty rybne, konserwy mięsne, konserwy rybne, konserwy z warzywami, dania gotowe, mrożone lub odwodnione na bazie warzyw, mięsa, ryb, ser, preparaty sojowe, oleje spożywcze i tłuszcze, preparaty proteinowe, kiełbasy, wędliny, zupy, koncentraty, rosół, kostki bulionowe, bulion, składniki do sporządzania zup, zioła suszone, marynaty warzywne, żelatyna spożywcza, **30** płatki śniadaniowe, muesli, płatki zbożowe, preparaty z kaszy, makarony, produkty żywnościowe na bazie ryżu, mąki lub kaszy, w formie gotowych dań, pizze, kanapki, sosy, sos sojowy, ketchup, aromaty lub przyprawy do jedzenia, pieprz spożywczy, przyprawy, panierki, składniki do panierowania mięsa i ryb, panierki do ryb, sosy sałatkowe, majonez, musztarda, ocet, goździki, sól do konserwowania żywności, dodatki smakowe do potraw, esencje do artykułów żywnościowych.

(111) **207333** (220) 2006 01 31 (210) 305563
(151) 2008 04 15 (441) 2006 05 15
(732) POLKOMTEL S.A., Warszawa, PL.

(540) iplus & friends
(510), (511) **09** aparaty, przewody i słuchawki telefoniczne, automaty sprzedające i mechanizmy do urządzeń uruchamianych przez wrzucenie monety lub żetonu, kasy rejestrujące, komputery i sprzęt przetwarzający dane, magnetyczne nośniki danych, modemy komputerowe, modemy komputerowe w standardzie PCMCIA, modemy komputerowe zewnętrzne USB, karty modemowe, karty PC, urządzenia i części urządzeń służących do bezprzewodowego dostępu do sieci komputerowych, w tym Internetu, maszyny liczące, płyty (dyski) z nagraniami, urządzenia do gaszenia ognia, urządzenia do nagrywania, transmisji, reprodukcji danych, dźwięku lub obrazu, urządzenia i przyrządy naukowe, żeglarskie, geodezyjne, elektryczne, kinematograficzne, optyczne, wagowe, pomiarowe, sygnalizacyjne, kontrolne, do ratowania życia, do celów dydaktycznych, **35** usługi polegające na: rejestrowaniu, sporządzaniu odpisów, składzie, kompilacji, transmisji, transkrypcji, systematyzacji pisemnych informacji (komunikatów) oraz rejestrowaniu, a także wykorzystaniu lub kompilacji danych matematycznych lub statystycznych oraz zarządzaniu zbiorami informatycznymi, usługi w zakresie: reklamy i działalności informacyjnej, badania rynku, telefonicznego udzielania informacji, organizacji wystaw lub targów handlowych i reklamowych, pośrednictwa w zawieraniu umów kupna-sprzedaży poprzez telefon i Internet, obsługa klientów przy wykorzystaniu sieci Internet, usługi telekomunikacyjne, a także usługi telekomunikacyjne on-line polegające na umożliwieniu: zlecenia usług, świadczenia usług, zawierania umów, umów pośrednictwa, umów ubezpieczeniowych, umów kupna-sprzedaży, umów kredytowych, umów bankowych oraz otwierania rachunków bankowych, dokonywania operacji bankowych, dostępu do konta bankowego, wykonywania umów, prowadzenie sprzedaży towarów: apaszki jedwabne, antystresery, baloniki, bandanki, banery, bezrękawniki, bloczki post-it, bluzy, bombki, breloczki, chorągiewki, clipboardy, czapki, daszki, długopisy, elektroniczne urządzenia do tłumaczeń językowych, elektroniczne urządzenia ze słownikiem, etui skórzane na długopisy, etui skórzane na wizytówki, fido-dido, flagi, galanteria odzieżowa damska i męska, galanteria skórzana, galanteria papierowa, joja, kalendarze, kalkulatory, kapełuszki, karafki, konstrukcje dmuchane i balony, kosmetyczki, kosmetyki, koszulki polo, krawaty, krzeselka, kubki, kurtki, latawce, linijki, maskotki, materiały biurowe i szkolne, medale, pudełka, naklejki i nalepki, notesy, obrusy, odtwarzacze płyt kompaktowych i kaset, ołówki, opakowania na napoje, organizery, otwieracze do butelek, pałeczki chińskie, papiery pakowe, parasole, parasolki, parawany, para jedwabne, piłki, piórniki, plecaki, płotki, podkładki pod kubki, kieliszki i szklanki, podkładki pod mysz, pokrowce na telefony, pompony, portfele, postery, potykacze, radioodbiorniki, rękawiczki, ręczniki, sakwy rowerowe, sakwy podróżne, samochodowe osłony przeciwsłoneczne, siatki, skrobaczki do szyb, słodycze, standy, stroje dla personelu, szale, szalik, świece, tablice, teczki skórzane, terkotki, termosy, tłumacze polsko-angielskie, torby i torebki, torciki, trąbki, t-shirty, wizytowniki, wody perfumowane i perfumy, worki żeglarskie, wyroby ze szkła i porcelany, zabawki, zegary ściennie, zegarki, znaczki z logo, modemy komputerowe, modemy komputerowe w standardzie PCMCIA, modemy komputerowe zewnętrzne USB, karty modemowe, karty PC, urządzenia i części urządzeń służących do bezprzewo-

dowego dostępu do sieci komputerowych, w tym Internetu, **36** usługi w zakresie: pośrednictwa w zawieraniu umów ubezpieczeniowych poprzez telefon i Internet, sprawdzania stanu konta poprzez telefon i Internet, **38** usługi w zakresie: rozpowszechniania systemów przekazywania dźwięku i obrazu w łączności radiofonicznej, telegraficznej, telefonicznej, telefonii komórkowej, telefaksowej, w systemie cyfrowym, usługi w zakresie łączności: radiofonicznej, telegraficznej, telefonicznej, telefonii komórkowej i poprzez Internet, telefaksowej, ustalania taryf i opłat, obsługi satelitów i przekazów satelitarnych, organizowania systemów transmisyjnych, przesyłania dźwięku, obrazu i SMS-ów, usługi w zakresie: poczty elektronicznej, zleceń przywoławczych z zastosowaniem radi, telefonu lub innych środków komunikacji elektronicznej, usługi w zakresie prowadzenia: stacji radiowych, telewizyjnych oraz transmitowania dźwięku i obrazu, usługi w zakresie zbierania i przekazywania aktualności informacyjnych z wykorzystaniem: multimediów, urządzeń telekomunikacyjnych, usługi w zakresie wypożyczania telefonów, modemu i innych urządzeń telekomunikacyjnych, obsługa klientów przy wykorzystaniu sieci Internet, elektroniczny serwis informacji typu on-line polegający na tworzeniu, prowadzeniu baz danych i udostępnianiu informacji z możliwością elektronicznego przyjmowania i przekazywania wiadomości, usługi umożliwiające komunikację pomiędzy użytkownikiem a siecią komputerową, w tym Internet, usługi w zakresie dostępu do sieci komputerowych w szczególności Internetu, w tym w sposób mobilny i bezprzewodowy, usługi w zakresie bezprzewodowego dostępu do sieci komputerowych, w tym Internetu, **41** usługi w zakresie nauczania poprzez telefon, Internet, radio i telewizję.

(111) **207334** (220) 2006 01 31 (210) 305566
(151) 2008 04 15 (441) 2006 05 15
(732) POLKOMTEL S.A., Warszawa, PL.

(540) iplus office
(510), (511) **09** aparaty, przewody i słuchawki telefoniczne, automaty sprzedające i mechanizmy do urządzeń uruchamianych przez wrzucenie monety lub żetonu, kasy rejestrujące, komputery i sprzęt przetwarzający dane, magnetyczne nośniki danych, modemy komputerowe, modemy komputerowe w standardzie PCMCIA, modemy komputerowe zewnętrzne USB, karty modemowe, karty PC, urządzenia i części urządzeń służących do bezprzewodowego dostępu do sieci komputerowych, w tym Internetu, maszyny liczące, płyty (dyski) z nagraniami, urządzenia do gaszenia ognia, urządzenia do nagrywania, transmisji, reprodukcji danych, dźwięku lub obrazu, urządzenia i przyrządy naukowe, żeglarskie, geodezyjne, elektryczne, kinematograficzne, optyczne, wagowe, pomiarowe, sygnalizacyjne, kontrolne, do ratowania życia, do celów dydaktycznych, **35** usługi polegające na: rejestrowaniu, sporządzaniu odpisów, składzie, kompilacji, transmisji, transkrypcji, systematyzacji pisemnych informacji (komunikatów) oraz rejestrowaniu, a także wykorzystaniu lub kompilacji danych matematycznych lub statystycznych oraz zarządzaniu zbiorami informatycznymi, usługi w zakresie: reklamy i działalności informacyjnej, badania rynku, telefonicznego udzielania informacji, organizacji wystaw lub targów handlowych i reklamowych, pośrednictwa w zawieraniu umów kupna-sprzedaży poprzez telefon i Internet, obsługa klientów przy wykorzystaniu sieci Internet, usługi telekomunikacyjne, a także usługi telekomunikacyjne on-line polegające na umożliwieniu: zlecenia usług, świadczenia usług, zawierania umów, umów pośrednictwa, umów ubezpieczeniowych, umów kupna-sprzedaży, umów kredytowych, umów bankowych oraz otwierania rachunków bankowych, dokonywania operacji bankowych, dostępu do konta bankowego, wykonywania umów, prowadzenie sprzedaży towarów: apaszki jedwabne, antystresery, baloniki, bandanki, banery, bezrękawniki, bloczki post-it, bluzy, bombki, breloczki, chorągiewki, clipboardy, czapki, daszki, długopisy, elektroniczne urządzenia do tłumaczeń językowych, elektroniczne urządzenia ze słownikiem, etui skórzane na długopisy, etui skórzane na wizytówki, fido-dido, flagi, galanteria odzieżowa damska i męska, galanteria skórzana, galanteria papierowa, joja, kalendarze, kalkulatory, kapełuszki, karafki, konstrukcje dmuchane i balony, kosmetyczki, kosmetyki, koszulki polo, krawaty, krzeselka, kubki, kurtki, latawce, linijki, maskotki, materiały biurowe i szkolne, medale, pudełka, naklejki i nalepki, notesy, obrusy, odtwarzacze płyt kompaktowych i kaset, ołówki, opakowania na napoje, organizery, otwieracze do butelek, pałeczki chińskie, papiery pakowe, parasole, parasolki, parawany, para jedwabne, piłki, piórniki, plecaki, płotki, podkładki pod kubki, kieliszki i szklanki, podkładki pod mysz, pokrowce na telefony, pompony, portfele, postery, potykacze, radioodbiorniki, rękawiczki, ręczniki, sakwy rowerowe, sakwy podróżne, samochodowe osłony przeciwsłoneczne, siatki, skrobaczki do szyb, sł-

dyczne, standy, stroje dla personelu, szale, szaliki, świece, tablice, teczki skórzane, torbki, termosy, tłumacze polsko-angielskie, torby i torebki, torciki, trąbki, t-shirty, wizytowniki, wody perfumowane i perfumy, worki żeglarskie, wyroby ze szkła i porcelany, zabawki, zegary ściennie, zegarki, znaczki z logo, modemy komputerowe, modemy komputerowe w standardzie PCMCIA, modemy komputerowe zewnętrzne USB, karty modemowe, karty PC, urządzenia i części urządzeń służących do bezprzewodowego dostępu do sieci komputerowych, w tym Internetu, **36** usługi w zakresie: pośrednictwa w zawieraniu umów ubezpieczeniowych poprzez telefon i Internet, sprawdzania stanu konta poprzez telefon i Internet, **38** usługi w zakresie: rozpowszechniania systemów przekazywania dźwięku i obrazu w łączności radiofonicznej, telegraficznej, telefonicznej, telefonii komórkowej, telefaksowej, w systemie cyfrowym, usługi w zakresie łączności: radiofonicznej, telegraficznej, telefonicznej, telefonii komórkowej i poprzez Internet, telefaksowej, ustalania taryf i opłat, obsługi satelitów i przekazów satelitarnych, organizowania systemów transmisyjnych, przesyłania dźwięku, obrazu i SMS-ów, usługi w zakresie: poczty elektronicznej, zleceń przywoławczych z zastosowaniem radia, telefonu lub innych środków komunikacji elektronicznej, usługi w zakresie prowadzenia: stacji radiowych, telewizyjnych oraz transmitowania dźwięku i obrazu, usługi w zakresie zbierania i przekazywania aktualności informacyjnych z wykorzystaniem: multimediami, urządzeń telekomunikacyjnych, usługi w zakresie wypożyczania telefonów, modemów i innych urządzeń telekomunikacyjnych, obsługa klientów przy wykorzystaniu sieci Internet, elektroniczny serwis informacji typu on-line polegający na tworzeniu, prowadzeniu baz danych i udostępnianiu informacji z możliwością elektronicznego przyjmowania i przekazywania wiadomości, usługi umożliwiające komunikację pomiędzy użytkownikiem a siecią komputerową, w tym Internet, usługi w zakresie dostępu do sieci komputerowych w szczególności Internetu, w tym w sposób mobilny i bezprzewodowy, usługi w zakresie bezprzewodowego dostępu do sieci komputerowych, w tym Internetu, **41** usługi w zakresie nauczania poprzez telefon, Internet, radio i telewizję.

(111) **207335** (220) 2006 02 06 (210) 305822
(151) 2008 06 12 (441) 2006 05 15
(732) Imperial Chemical Industries PLC, Londyn, GB.

(540) RICH RED
(510), (511) **02** farby, lakiery bezbarwne, pokosty, emalie, lakiery, środki osuszające, utwardzające, rozcieńczalniki, środki barwiące, barwniki, wszystkie będące dodatkami do farb, lakierów bezbarwnych, pokostów, emalii, lakierów, środki zabezpieczające przed rdzą, psuciem się i pogorszeniem jakości drewna, podkłady i powłoki gruntowe (w postaci farby), bejce.

(111) **207336** (220) 2006 02 15 (210) 306151
(151) 2008 07 02 (441) 2006 05 29
(732) „MCR Corporation Mincer cor. Mona Liza cos.France” Janina Mincer, Michałowice, PL.
(540)



Kolor znaku: czerwony, srebrny, biały, czarny
(531) 25.1.1, 27.5.1, 29.1.14
(510), (511) **03** balsamy, kremy, emulsje, **05** preparaty dla celów leczniczych: balsamy, kremy, emulsje.

(111) **207337** (220) 2006 02 15 (210) 306154
(151) 2008 07 02 (441) 2006 05 29
(732) „MCR Corporation Mincer cor. Mona Liza cos. France” Janina Mincer, Michałowice, PL.
(540)



Kolor znaku: biały, niebieski, żółty, pomarańczowy
(531) 1.3.2, 25.1.1, 27.5.1, 29.1.14
(510), (511) **03** emulsje, kosmetyki do opalania, balsamy, kremy, **05** preparaty dla celów leczniczych: emulsje, balsamy, kremy.

(111) **207338** (220) 2006 02 23 (210) 306551
(151) 2008 07 08 (441) 2006 05 29
(732) Deckers Outdoor Corporation, a Delaware Corporation, Goleta, US.

(540) TEVA
(510), (511) **35** usługi w zakresie prowadzenia sklepów detalicznych, usługi w zakresie zamawiania towarów przez Internet, usługi w zakresie sprzedaży ubrań i obuwia w drodze on-line.

(111) **207339** (220) 2006 02 24 (210) 306595
(151) 2008 04 29 (441) 2006 05 29
(732) SDI Grupa Doradcza Spółka z o.o., Warszawa, PL.
(540)



Kolor znaku: niebieski, granatowy, czarny
(531) 1.5.1, 1.17.25, 27.5.1, 29.1.13
(510), (511) **35** usługi w zakresie zarządzania i kierowania działalnością gospodarczą, usługi doradcze dotyczące prowadzenia działalności gospodarczej, usługi w zakresie organizacji i prowadzenia targów i wystaw handlowych, usługi w zakresie badania rynku i opinii publicznej, usługi w zakresie organizacji i wdrażania kampanii promocyjnej i reklamy, usługi w zakresie rekrutacji i udostępniania pracowników, usługi w zakresie rachunkowo-księgowym, usługi sekretarskie, **36** usługi związane z pośrednictwem w procedurze udzielania kredytów, usługi w zakresie pośrednictwa finansowego, usługi w zakresie doradztwa finansowego i inwestycyjnego, usługi w zakresie doradztwa i pośrednictwa w zawieraniu umów: ubezpieczeń życia i mienia oraz funduszy emerytalno-rentowych, usługi w zakresie pośrednictwa w obrocie nieruchomości, usługi w zakresie zarządzania nieruchomościami na zlecenie, **41** usługi w zakresie tłumaczeń, usługi w zakresie organizacji i prowadzenia nauki języków obcych, usługi w zakresie kształcenia ustawicznego dorosłych, prowadzenia szkoleń i pozostałych form kształcenia, **45** usługi prawnicze.

(111) **207340** (220) 2006 03 14 (210) 307586
(151) 2008 04 25 (441) 2006 06 26
(732) TVN Spółka Akcyjna, Warszawa, PL.
(540) Kronika Filmowa TVN 24
(510), (511) **03** mydła kosmetyczne, kosmetyki, wyroby perfumeryjne, środki do pielęgnacji włosów, środki do czyszczenia zębów, **09** urządzenia

i przyrządy do nagrywania, transmisji i reprodukcji dźwięku, obrazu, programy telewizyjne, filmy, audycje radiowe utrwalone w formie zapisanej taśmy filmowej, taśmy video, taśmy magnetycznej, dysków optycznych w wersji przystosowanej do odtwarzania w komputerach multimedialnych, zapisane nośniki obrazu, dźwięku i informacji, automaty sprzedające i mechanizmy do urządzeń uruchamianych przez wrzucanie monety lub żetonu, maszyny liczące, sprzęt przetwarzający dane, komputery, gry komputerowe, oprogramowanie komputerowe, **16** papier, karton i wyroby z tych materiałów nie ujęte w innych klasach, druki akcydensowe, kalendarze, foldery, prospekty afisze, plakaty, fotografie, nalepki, publikacje drukowane, czasopisma, książki, broszury, materiały piśmienne, papeteria, torby do pakowania z papieru i tworzyw sztucznych, materiały szkoleniowe i instruktażowe z wyjątkiem aparatów, **25** odzież, odzież sportowa, obuwie, nakrycia głowy, **28** gry, zabawki i sprzęt sportowy ujęte w tej klasie, gry elektroniczne inne niż komputerowe, ozdoby choinkowe, karty do gry, **35** usługi w zakresie reklamy: organizacja i prowadzenie kampanii reklamowych, wynajem i sprzedaż miejsca i czasu na cele reklamowe w środkach masowego przekazu, usługi produkcji audycji i filmów reklamowych dla radia, telewizji, filmu, internetu, usługi w zakresie dystrybucji i doręczania prospektów i próbek reklamowych, organizacji pokazów i wystaw w celach reklamowych i handlowych, usługi badania opinii publicznej, badania rynku mediów i reklamy, usługi sprzedaży odzieży, obuwia, wyrobów papierniczych, kosmetyków, chemii gospodarczej, książek, czasopism, gazet, sprzętów gospodarstwa domowego, mebli, wyposażenia wnętrz, usługi sprzedaży za pośrednictwem Internetu, **38** usługi agencji informacyjnej: zbieranie i rozpowszechnianie informacji, usługi rozpowszechniania programów telewizyjnych, reportaży, filmów dokumentalnych i fabularnych, teleturniejów, widowisk rozrywkowych i sportowych, programów informacyjnych, usługi: emisji telewizyjnej i radiowej, obsługi przekazu dźwięku i obrazu, obsługi przekazu cyfrowego, organizowania systemów transmisyjnych dźwięku, obrazu i sygnału cyfrowego, rozpowszechniania programów i informacji za pośrednictwem sieci informatycznych-internetu, sieci teleinformatycznych i przekazu satelitarne, organizacja audycji z interaktywnym udziałem widzów, **41** usługi rozrywki i nauczania: organizacja rozrywkowych widowisk telewizyjnych, audycji radiowych, produkcja filmów dokumentalnych, reportaży, programów telewizyjnych, organizacji teleturniejów i konkursów, organizacji i prowadzenia teleturniejów i konkursów z interaktywnym udziałem widzów i słuchaczy w czasie realnym, organizacji nauczania, nauczanie korespondencyjne zgodnie z zapotrzebowaniem uczestników, usługi wynajmowania studia nagraniowego, filmowego, organizacji i produkcji nagrań filmowych, dźwiękowych, usługi organizacji imprez artystycznych, estradowych, sportowych, rekreacyjnych, usługi obsługi technicznej i menedżerskiej produkcji telewizyjnej i filmowej, usługi wynajmu dekoracji, kostiumów i rekwizytów oraz pomieszczeń do celów rozrywkowych, sprzętu telewizyjnego, radiowego, filmowego, kinematograficznego, usługi wydawnicze, publikowanie książek i innych materiałów drukowanych, udostępnianie tych publikacji za pośrednictwem internetu, organizowanie konkursów piękności, zabaw, zawodów sportowych, prowadzenie parków rozrywki, **42** usługi administrowania prawami własności intelektualnej, udzielania licencji i pośrednictwa w obrocie prawami własności intelektualnej, opracowywanie i wdrażanie programów komputerowych, badania w dziedzinie usług medialnych, prognozy pogody.

(111) **207341** (220) 2006 03 17 (210) 307827
 (151) 2008 07 02 (441) 2006 06 26
 (732) „VAYO” Spółka z o.o., Warszawa, PL.
 (540)



Kolor znaku: czarny, biały, żółty, niebieski

(531) 26.11.2, 26.11.7, 27.5.1, 29.1.14
 (510), (511) **35** prowadzenie sklepu z książkami, **41** rozrywka, prezentacja sztuki, literatury w celach kulturalno-oświatowych, **43** restauracje, kawiarnie.

(111) **207342** (220) 2006 03 30 (210) 308437
 (151) 2008 06 26 (441) 2006 07 10

(732) Fabryka Papieru KACZORY Spółka z ograniczoną odpowiedzialnością, Kaczory, PL.
 (540)



Kolor znaku: żółty, czerwony

(531) 3.7.6, 27.5.1, 29.1.1, 29.1.2
 (510), (511) **16** papier, papier toaletowy, bloki papiernicze, tektura i wyroby z tych materiałów nie ujęte w innych klasach, **35** prowadzenie sklepu i/lub hurtowni z wyżej wymienionymi towarami, reklama, **40** wytwarzanie i obróbka na zlecenie osób trzecich wyżej wymienionych towarów.

(111) **207343** (220) 2006 05 18 (210) 310910
 (151) 2008 04 14 (441) 2006 08 21
 (732) ZIOŁOPEX Spółka z o.o., Wykroty, PL.
 (540)



(531) 26.5.1, 27.5.1
 (510), (511) **29** warzywa konserwowane, suszone lub gotowane i ich mieszanki, koncentraty spożywcze na bazie warzyw suszonych jako dodatki do sosów, zup i potraw kulinarnych, grzyby konserwowane, suszone lub gotowane, mięso i jego przetwory, drób, dziczyzna, ryby i owoce morza, wszystkie te produkty również w formie ekstraktów, zupy, galarety, pasty, konserwy, dania gotowe, mrożone lub odwodnione, ser, preparaty sojowe, oleje spożywcze i tłuszcze, preparaty proteinowe, kiełbasy, wędliny, zupy, koncentraty, rosół, kostki bulionowe, bulion, składniki do sporządzania zupy, zioła suszone, marynaty warzywne, żelatyna spożywcza, galaretki, **30** płatki śniadaniowe, muesli, płatki zbożowe, preparaty z kaszy, pasta, makarony, produkty żywnościowe na bazie ryżu, mąki lub kaszy, w formie gotowych dań, pizze, kanapki, sosy, sos sojowy, ketchup, aromaty lub przyprawy do jedzenia, pieprz spożywczy, przyprawy, panierki, składniki do panierowania mięsa i ryb, paniery do ryb, sosy sałatkowe, majonez, musztarda, ocet, goździki, sól do konserwowania żywności, dodatki smakowe do potraw, esencje do artykułów żywnościowych.

(111) **207344** (220) 2006 05 26 (210) 311212
 (151) 2008 06 23 (441) 2006 09 04
 (732) „GREENLAND TECHNOLOGIA EM” Paweł Zajączkowski, Janowiec, PL.
 (540) ŻYWE MYDŁO
 (510), (511) **03** mydła, mydła lecznicze, mydła w płynie.

(111) **207345** (220) 2006 05 31 (210) 311429
 (151) 2008 03 25 (441) 2006 09 04
 (732) TELEPIZZA POLAND Sp. z o.o., Warszawa, PL.
 (540)



Kolor znaku: niebieski, biały, czerwony, żółty

(531) 3.7.3, 9.7.19, 27.5.1, 29.1.14
 (510), (511) **30** wyroby na bazie produktów piekarniczych, zwłaszcza kanapki o różnych postaciach i różną dekoracją oraz zawartością.

(111) **207346** (220) 2006 05 31 (210) 311450
 (151) 2008 03 25 (441) 2006 09 04

(732) TELEPIZZA POLAND Sp. z o.o., Warszawa, PL.
(540)



Kolor znaku: niebieski, biały, czerwony

(531) 27.5.1, 29.1.13

(510), (511) **30** wyroby na bazie produktów piekarniczych, zwłaszcza kanapki o różnych postaciach i różną dekoracją oraz zawartością.

(111) **207347** (220) 2006 06 02 (210) 311495

(151) 2008 07 03 (441) 2006 09 04

(732) POLSKA IZBA TURYSTYKI, Warszawa, PL.

(540)



Kolor znaku: czerwony, niebieski

(531) 1.5.1, 27.5.1, 29.1.12

(510), (511) **35** informacja o działalności gospodarczej, profesjonalne doradztwo w zakresie działalności gospodarczej.

(111) **207348** (220) 2006 07 03 (210) 312693

(151) 2008 04 15 (441) 2006 10 16

(732) SGS „KROPELKA” Biuro Handlowe Pośrednictwo-Kupno-Sprzedaż Maszyn Spożywczych Grażyna Smorowińska, Połczyn-Zdrój, PL.

(540)



Kolor znaku: szary i odcienie, granatowy i odcienie, niebieski i odcienie, pomarańczowy i odcienie, biały

(531) 15.1.1, 15.1.7, 19.7.1, 26.1.1, 27.5.1, 29.1.15

(510), (511) **07** maszyny i ich części do przetwórstwa spożywczego, maszyny rozlewnicze, maszyny do przetwórstwa owocowo-warzywnego, maszyny masarnicze, **11** urządzenia i aparaty do przemysłu spożywczego nie występujące w innych klasach, w tym: aparatura chłodząca do napojów, aparatura destylacyjna, aparatura do dezodoryzacji organicznych artykułów spożywczych, aparatura do suszenia stosowana w przemyśle spożywczym, autoklawy, chłodnicze szafy i komory, formy do wypiekania ciasta elektryczne, frytownice elektryczne, instalacje do uzdatniania wody, palarnie kawy, pasteryzatory, piecze (wyposażenie, ruszty, armatura, zbiorniki chłodzące) dla przemysłu spożywczego, różna dla barów, urządzenia i instalacje do gotowania, **35** usługi w zakresie prowadzenia sklepu z wyżej wymienionymi maszynami i urządzeniami.

(111) **207349** (220) 2006 07 10 (210) 313024

(151) 2008 05 19 (441) 2006 10 16

(732) GLOBAL TRADE Sp. z o.o., Warszawa, PL.

(540) AQUALPEX

(510), (511) **19** rura polietylenowa z kształtkami.

(111) **207350** (220) 2006 07 13 (210) 313157

(151) 2008 05 08 (441) 2006 10 16

(732) PETFOOD BRANDS Spółka z o.o., Poznań, PL.

(540)



Kolor znaku: niebieski, ciemnoniebieski

(531) 26.11.1, 27.5.1, 29.1.4

(510), (511) **05** preparaty i substancje weterynaryjne, preparaty uzupełniające codzienną dietę zwierząt, dodatki do pokarmu dla zwierząt, **31** pokarm dla zwierząt, dodatki do pokarmów dla zwierząt nie do celów leczniczych, kości dla psów, **35** prowadzenie sklepów lub hurtowni w zakresie preparatów i substancji weterynaryjnych, preparatów uzupełniających codzienną dietę zwierząt, dodatków do pokarmów dla zwierząt, pokarmów dla zwierząt, dodatków do pokarmów dla zwierząt nie do celów leczniczych, kości dla psów.

(111) **207351** (220) 2006 07 17 (210) 313261

(151) 2008 05 08 (441) 2006 10 30

(732) NOWA ERA Spółka z o.o., Warszawa, PL.

(540) Chemia Nowej Ery

(510), (511) **09** urządzenia do nagrywania transmisji lub reprodukcji dźwięku lub obrazu, magnetyczne nośniki danych, płyty/dyski z nagraniami, **16** wydawnictwa, czasopisma, książki, albumy, broszury, fotografie, **35** usługi w zakresie marketingu i public relations, dystrybucja materiałów reklamowych, **38** przekazywanie fonii i/lub wizji poprzez Internet, **41** usługi wydawnicze, usługi w zakresie organizowania nauki i szkoleń w dziedzinach multimedialnych, organizowanie imprez o charakterze edukacyjnym i kulturalnym.

(111) **207352** (220) 2006 07 18 (210) 313319

(151) 2008 07 03 (441) 2006 10 30

(732) P.P.H.U. i T. „MARTER” Górecki-Pięta i S-ka Spółka Jawna, Sierpc, PL.

(540)



Kolor znaku: niebieski i odcienie, biały, brązowy i odcienie, zielony i odcienie

(531) 6.3.11, 29.1.14

(510), (511) **32** napoje bezalkoholowe, wody mineralne gazowane i niegazowane, napoje owocowe, soki, wody źródlane, wody stołowe.

(111) **207353** (220) 2006 07 21 (210) 313472

(151) 2008 06 11 (441) 2006 10 30

(732) KOST Kościelniczy Stefaniak Spółka Jawna, Częstochowa, PL.

(540)



Kolor znaku: zielony, żółty

(531) 27.5.1, 29.1.12

(510), (511) **01** kleje do afiszów, kleje do celów przemysłowych, materiały klejące, kleje do celów przemysłowych, kleje do obuwia, kleje do płytek ściennych, w tym ceramicznych, kleje do tapet, kleje inne niż do papieru lub do użytku domowego, zwłaszcza do naprawy stłuczonych przedmiotów i do obuwia, preparaty do klejenia, gruntowania, kleje do skóry, kleje kauczukowe, **03** kleje do przymocowywania sztucznych włosów, kleje do mocowania sztucznych rzęs, **16** klej gluten do papieru lub do użytku domowego, kłajstry, kleje mączne do papieru lub do użytku domowego, kleje do materiałów papierniczych lub do użytku domowego, kleje do papieru lub do użytku domowego, materiały piśmienne: nalepki, naklejki, taśma klejąca, kleje roślinne do celów piśmiennych i do użytku domowego.

(111) **207354** (220) 2006 08 07 (210) 314108

(151) 2008 06 27 (441) 2006 11 13

(732) Dr. Oetker Polska Spółka z o.o., Gdańsk, PL.
(540)



Kolor znaku: brązowy, biały i odcienie

(531) 27.5.1, 29.1.12

(510), (511) **29** sery, w tym serki do sporządzania deserów.

(111) **207355** (220) 2006 08 09 (210) 314186
(151) 2008 07 15 (441) 2006 11 13

(732) „ADMAX” Cyfrowe Systemy Sukcesu Spółka z ograniczoną odpowiedzialnością, Gorzów Wielkopolski, PL.

(540) FOOX

(510), (511) **02** tonery do fotokopiarek, **09** urządzenia do nagrywania, transmisji lub reprodukcji dźwięku lub obrazu, urządzenia i przyrządy elektryczne przewodzące, przełączające, transformujące, akumulatorowe i kontrolno-sterujące, obudowy i baterie elektryczne, baterie do telefonów komórkowych i bezprzewodowych, baterie do laptopów, aparatów cyfrowych i kamer, akumulatorki konsumenckie, baterie jednorazowe, akcesoria i części zamienne do telefonów komórkowych zawarte w klasie 09, zestawy słuchawkowe, kable połączeniowe komputer-telefon komórkowy, urządzenia do ładowania baterii, ładowarki do telefonów komórkowych i aparatów cyfrowych, zasilacze TV, nośniki pamięci, myszki i klawiatury do komputerów, mikrofony, słuchawki, generatory dźwięku, podzespoły elektroniczne, wyświetlacze, złącza przejściowe, wyłączniki zasilania, złączki zasilania, uchwyty karty SIM, sygnalizatory świetlne do telefonów komórkowych, magnetyczne i optyczne nośniki informacji, płyty CD, DVD, lutownice elektryczne, kasety, etui i pokrowce ochronne do telefonów komórkowych, aparatów cyfrowych, na przenośny sprzęt elektroniczny, na akcesoria komórkowe i płyty CD, **16** zbiorniczki z atramentem oraz wkłady atramentowe do drukarek, **18** kasety i pokrowce ochronne ze skóry lub imitacji skóry na telefony i skórzane akcesoria do telefonów komórkowych zawarte w tej klasie, **20** wyposażenie z tworzyw sztucznych do sprzętu elektronicznego zawarte w tej klasie.

(111) **207356** (220) 2006 08 16 (210) 314383
(151) 2008 06 13 (441) 2006 11 27

(732) „TEBA” Barbara Teodorczyk, Łódź, PL.
(540)



Kolor znaku: biały, czarny, zielony

(531) 26.1.1, 27.5.1, 29.1.13

(510), (511) **09** urządzenia, aparaty i przyrządy do celów naukowych, urządzenia do rejestracji, procesory-centralne jednostki przetwarzania, dyski obliczeniowe, dyski magnetyczne, urządzenia do zdalnego sterowania procesami przemysłowymi, nagrane sterujące programy komputerowe systemu operacyjnego, drukarki komputerowe, urządzenia do przetwarzania informacji, procesory i mikroprocesory, lasery nie do celów medycznych, maszyny liczące i sumujące, obudowy drukowane, **16** artykuły papiernicze i intrologatorskie, taśmy lub papierowe karty do zapisu programów komputerowych, płótna nasączone tuszem do urządzeń stosowanych w reprodukcji, tkaniny intrologatorskie, **35** usługi reklamowe, agencja reklamowa, rozpowszechnianie materiałów: ulotek, prospektów, druków, próbek, pomoc w prowadzeniu działalności gospodarczej, projektowanie reklam.

(111) **207357** (220) 2006 08 16 (210) 314384
(151) 2008 06 19 (441) 2006 11 27

(732) NOWA ERA Spółka z o.o., Warszawa, PL.

(540) Wędrówki muzyczne

(510), (511) **09** urządzenia do nagrywania transmisji lub reprodukcji dźwięku lub obrazu, magnetyczne nośniki danych, płyty/dyski z nagraniami, **16** wydawnictwa, czasopisma, książki, albumy, broszury i fotografie, **35** usługi w zakresie: reklamy, także on-line w sieci komputerowej z wykorzystaniem technik dźwiękowych, audiowizualnych i multimedialnych, samodzielnie i w koprodukcji, publikowania i rozpowszechniania tekstów promocyjnych i reklamowych, w tym w sieci on-line, projektowania i pośrednictwa w rozpowszechnianiu reklam radiowych, telewizyjnych i w Internecie, badania rynku i opinii publicznej, marketingu bezpośredniego i marketingu wydarzeń, prowadzenia kampanii reklamowych, serwisów informacyjnych dotyczących wydawnictw naukowych i edukacyjnych, dydaktyki, nauczania i wychowania świadczone między innymi drogą elektroniczną i poprzez Internet, **41** usługi wydawnicze w zakresie: publikacji książek, czasopism, materiałów informacyjno-edukacyjno-szkoleniowych także w sieci on-line, elektronicznej małej poligrafii, cyfrowego obrazowania, prowadzenia on-line publikacji elektronicznych, nauczania bezpośredniego za pośrednictwem mediów informatycznych i korespondencyjnego, organizowania szkoleń w dziedzinach multimedialnych, organizowanie imprez o charakterze edukacyjnym i kulturalnym.

(111) **207358** (220) 2006 08 16 (210) 314385
(151) 2008 06 19 (441) 2006 11 27

(732) NOWA ERA Spółka z o.o., Warszawa, PL.

(540) Prosto do matury

(510), (511) **09** urządzenia do nagrywania transmisji lub reprodukcji dźwięku lub obrazu, magnetyczne nośniki danych, płyty/dyski z nagraniami, **16** wydawnictwa, czasopisma, książki, albumy, broszury i fotografie, **35** usługi w zakresie: reklamy, także on-line w sieci komputerowej z wykorzystaniem technik dźwiękowych, audiowizualnych i multimedialnych, samodzielnie i w koprodukcji, publikowania i rozpowszechniania tekstów promocyjnych i reklamowych, w tym w sieci on-line, projektowania i pośrednictwa w rozpowszechnianiu reklam radiowych, telewizyjnych i w Internecie, badania rynku i opinii publicznej, marketingu bezpośredniego i marketingu wydarzeń, prowadzenia kampanii reklamowych, serwisów informacyjnych dotyczących wydawnictw naukowych i edukacyjnych, dydaktyki, nauczania i wychowania świadczone między innymi drogą elektroniczną i poprzez Internet, **41** usługi wydawnicze w zakresie: publikacji książek, czasopism, materiałów informacyjno-edukacyjno-szkoleniowych także w sieci on-line, elektronicznej małej poligrafii, cyfrowego obrazowania, prowadzenia on-line publikacji elektronicznych, nauczania bezpośredniego za pośrednictwem mediów informatycznych i korespondencyjnego, organizowania szkoleń w dziedzinach multimedialnych, organizowanie imprez o charakterze edukacyjnym i kulturalnym.

(111) **207359** (220) 2006 08 16 (210) 314388
(151) 2008 05 13 (441) 2006 11 27

(732) NOWA ERA Spółka z o.o., Warszawa, PL.

(540) Tajemnice przyrody

(510), (511) **09** urządzenia do nagrywania, transmisji lub reprodukcji dźwięku lub obrazu, magnetyczne nośniki danych, płyty/dyski z nagraniami, **16** wydawnictwa, czasopisma, książki, albumy, broszury i fotografie, **35** usługi w zakresie: reklamy, także on-line w sieci komputerowej z wykorzystaniem technik dźwiękowych, audiowizualnych i multimedialnych, samodzielnie i w koprodukcji, publikowania i rozpowszechniania tekstów promocyjnych i reklamowych, w tym w sieci on-line, projektowania i pośrednictwa w rozpowszechnianiu reklam radiowych, telewizyjnych i w Internecie, badania rynku i opinii publicznej, marketingu bezpośredniego i marketingu wydarzeń, prowadzenia kampanii reklamowych, serwisów informacyjnych dotyczących wydawnictw naukowych i edukacyjnych, dydaktyki, nauczania i wychowania świadczone m.in. drogą elektroniczną i poprzez Internet, **41** usługi wydawnicze w zakresie: publikacji książek, czasopism, materiałów informacyjno-edukacyjno-szkoleniowych, także w sieci on-line, elektronicznej małej poligrafii, cyfrowego obrazowania, prowadzenia on-line publikacji elektronicznych, nauczania bezpośredniego za pośrednictwem mediów informatycznych i korespondencyjnego, organizowania szkoleń w dziedzinach multimedialnych, organizowanie imprez o charakterze edukacyjnym i kulturalnym.

(111) **207360** (220) 2006 08 16 (210) 314389
 (151) 2008 05 13 (441) 2006 11 27
 (732) NOWA ERA Spółka z o.o., Warszawa, PL.

(540) Wędrówki plastyczne

(510), (511) **09** urządzenia do nagrywania, transmisji lub reprodukcji dźwięku lub obrazu, magnetyczne nośniki danych, płyty/dyski z nagraniami, **16** wydawnictwa, czasopisma, książki, albumy, broszury i fotografie, **35** usługi w zakresie: reklamy, także on-line w sieci komputerowej z wykorzystaniem technik dźwiękowych, audiowizualnych i multimedialnych, samodzielnie i w koprodukcji, publikowania i rozpowszechniania tekstów promocyjnych i reklamowych, w tym w sieci on-line, projektowania i pośrednictwa w rozpowszechnianiu reklam radiowych, telewizyjnych i w Internecie, badania rynku i opinii publicznej, marketingu bezpośredniego i marketingu wydarzeń, prowadzenia kampanii reklamowych, serwisów informacyjnych dotyczących wydawnictw naukowych i edukacyjnych, dydaktyki, nauczania i wychowania świadczone m.in. drogą elektroniczną i poprzez Internet, **41** usługi wydawnicze w zakresie: publikacji książek, czasopism, materiałów informacyjno-edukacyjno-szkoleniowych, także w sieci on-line, elektronicznej małej poligrafii, cyfrowego obrazowania, prowadzenia on-line publikacji elektronicznych, nauczania bezpośredniego za pośrednictwem mediów informatycznych i korespondencyjnego, organizowania szkoleń w dziedzinach multimedialnych, organizowanie imprez o charakterze edukacyjnym i kulturalnym.

(111) **207361** (220) 2006 08 16 (210) 314414
 (151) 2008 07 07 (441) 2006 11 27

(732) Spółdzielcza Kasa Oszczędnościowo-Kredytowa „JAWORZNO”, Jaworzno, PL.

(540)



Kolor znaku: zielony i odcienie

(531) 26.2.1, 26.11.3, 27.5.1, 29.1.3

(510), (511) **35** reklama, doradztwo w zakresie prowadzenia działalności gospodarczej, promocja sprzedaży (dla osób trzecich), **41** krzewienie kultury fizycznej, nauczanie, obsługa urządzeń sportowych, organizowanie zawodów sportowych, wynajmowanie stadionów, **45** agencje detektywistyczne, agencje ochrony nocnej, ochrona osobista, poszukiwanie osób zaginionych.

(111) **207362** (220) 2006 08 16 (210) 314435
 (151) 2008 05 13 (441) 2006 11 27

(732) Przedsiębiorstwo Produkcyjno-Handlowo-Usługowe „DUDA-BIS” Spółka z o.o., Sosnowiec, PL.

(540)



Kolor znaku: zielony, biały, złoty, czarny, czerwony, szary, niebieski, żółty

(531) 6.7.11, 24.3.1, 25.1.15, 25.5.3, 27.5.1, 29.1.15

(510), (511) **29** wędliny, **35** franchising, **43** catering.

(111) **207363** (220) 2006 08 17 (210) 314453
 (151) 2008 04 17 (441) 2006 11 27

(732) PLATFORMA DRM Spółka z ograniczoną odpowiedzialnością, Warszawa, PL.

(540)



Kolor znaku: szary, niebieski

(531) 25.7.1, 25.7.3, 27.5.1, 29.1.4, 29.1.6

(510), (511) **35** zarządzanie w działalności handlowej, przetwarzanie danych i zarządzanie nimi, reklama, a w szczególności za pośrednictwem sieci komputerowej, **38** telekomunikacja, usługi umożliwiające komunikowanie się za pomocą narządów zmysłów, a w szczególności przekazywanie fonii i wizji, **39** składowanie towarów, w szczególności magazynowanie elektronicznych nośników danych, **41** rozrywka, usługi w dziedzinie kultury, **42** projektowanie i rozwój komputerowego sprzętu i oprogramowania, digitalizacja danych obrazowych, tekstowych i dźwiękowych.

(111) **207364** (220) 2006 09 04 (210) 315092
 (151) 2008 04 29 (441) 2006 12 11

(732) EUROPLAY INTERNATIONAL Spółka z o.o., Warszawa, PL.

(540)



Kolor znaku: czarny, pomarańczowy, żółty, biały

(531) 26.1.1, 26.4.3, 27.5.1, 29.1.14

(510), (511) **37** konserwacja i naprawa maszyn biurowych, księgujących i liczących, **41** usługi związane z grami losowymi prowadzonymi na automatach mechanicznych, elektromechanicznych i elektronicznych.

(111) **207365** (220) 2006 09 04 (210) 315093
 (151) 2008 04 29 (441) 2006 12 11

(732) EUROPLAY INTERNATIONAL Spółka z o.o., Warszawa, PL.

(540) Europlay International

(510), (511) **37** konserwacja i naprawa maszyn biurowych, księgujących i liczących, **41** usługi związane z grami losowymi prowadzonymi na automatach mechanicznych, elektromechanicznych i elektronicznych.

(111) **207366** (220) 2006 09 08 (210) 315310
 (151) 2008 04 16 (441) 2006 12 11

(732) Robert Lewandowski, Warszawa, PL.

(540)



Kolor znaku: brązowy, kremowy

(531) 26.4.2, 27.5.1, 29.1.12

(510), (511) **16** artykuły piśmienne, akwarele, albumy, atlasy, bibuły, bilety, broszury, czasopisma, druki, fotografie, gazety, kalendarze, karty pocztowe, katalogi, komiksy, książki, mapy, materiały do modelowania, materiały do nauczania, notesy, obrazy, opakowania z tektury, z papieru i z tworzyw sztucznych, papier, pędzle, pieczęcie, pióra, portrety, prospekty, publikacje, reprodukcje graficzne, rysunki, stemple, śpiewniki, zakładki do książek, zeszyty, karty okolicznościowe, **36** usługi doradztwa w sprawach finansowych, doradztwo w sprawach ubezpieczenia, zarządzanie majątkiem, administrowanie majątkiem nieruchomościom,

pośrednictwo w zakresie majątku nieruchomego, wycena majątku nieruchomego, administrowanie nieruchomościami, operacje finansowe, szacowanie wartości dla celów fiskalnych, doradztwo w sprawach ubezpieczenia, informacje w sprawach ubezpieczenia, wyceny nieruchomości, zarządzanie nieruchomościami, **41** organizowanie i obsługa konferencji, seminariów, zjazdów, sympozjów, organizowanie i obsługa kongresów, publikowanie książek i tekstów innych niż reklamowe, kursy doszkalające, kursy korespondencyjne, szkolenia zawodowe, poradnictwo w zakresie edukacji i kształcenia, usługi w zakresie reportażu, kultura fizyczna, usługi kasyn gier hazardowych, usługi klubów służące poprawianiu zdrowia i rekreacji, organizowanie loterii, muzeów oraz wystaw innych niż dla celów handlowych, usługi klubów nocnych, rozrywkowych, nauczanie, organizowanie balów, przyjęć, produkcja filmów fabularnych i dokumentalnych oraz programów radiowych i telewizyjnych, produkcja widowisk, spektakli, rozrywki, organizowanie koncertów, widowisk artystycznych, różnych imprez kulturalnych, organizowanie nagrań radiowych, płytowych, organizowanie konkursów, w tym konkursów piękności oraz teleturniejów, organizowanie obozów sportowych, organizowanie zawodów sportowych, pisanie scenariuszy, **42** projektowanie budynków, wzornictwo przemysłowe, aranżacja wystroju wnętrz i dekorowanie wnętrz, doradztwo budowlane, pomiary gruntu, ochrona środowiska, doradztwo w zakresie ochrony środowiska, planowanie urbanistyczne, badania prawne, **43** usługi w zakresie prowadzenia barów szybkiej obsługi, kawiarni, restauracji, restauracji samoobsługowych, zjazdów, hoteli, pensjonatów, domów wczasowych, przygotowywanie dań na zamówienie oraz dostawa potraw na zamówienie, catering.

(111) **207367** (220) 2006 09 08 (210) 315311
 (151) 2008 04 16 (441) 2006 12 11
 (732) Robert Lewandowski, Warszawa, PL.
 (540)

SWIDERLANDIA

Kolor znaku: czerwony, żółty, niebieski, pomarańczowy, szary, zielony, różowy, brązowy
 (531) 27.5.1, 29.1.15

(510), (511) **35** usługi agencji reklamowej, badanie opinii publicznej, badanie rynku, doradztwo w sprawach działalności gospodarczej, dystrybucja materiałów reklamowych, informacje handlowe, wyszukiwane danych do baz danych, obróbka tekstów reklamowych, pokazy towarów, promocja sprzedaży, programy lojalnościowe polegające na oferowaniu do sprzedaży towarów po promocyjnych cenach dla stałych klientów, reklama za pośrednictwem sieci komputerowych, internetu, publikowanie tekstów reklamowych, reklama radiowa i telewizyjna, organizowanie targów handlowych, zarządzanie i administrowanie działalnością gospodarczą, **41** organizowanie i obsługa konferencji, seminariów, zjazdów, sympozjów, organizowanie i obsługa kongresów, publikowanie książek i tekstów innych niż reklamowe, kursy doszkalające, kursy korespondencyjne, szkolenia zawodowe, poradnictwo w zakresie edukacji i kształcenia, usługi w zakresie reportażu, kultura fizyczna, usługi kasyn gier hazardowych, usługi klubów służące poprawianiu zdrowia i rekreacji, organizowanie loterii, muzeów oraz wystaw innych niż dla celów handlowych, usługi klubów nocnych, rozrywkowych, nauczanie, organizowanie balów, przyjęć, produkcja filmów fabularnych i dokumentalnych oraz programów radiowych i telewizyjnych, produkcja widowisk, spektakli, rozrywki, organizowanie koncertów, widowisk artystycznych, różnych imprez kulturalnych, organizowanie nagrań radiowych, płytowych, organizowanie konkursów, w tym konkursów piękności oraz teleturniejów, organizowanie obozów sportowych, organizowanie zawodów sportowych, usługi pisanie scenariuszy, **43** usługi w zakresie prowadzenia barów szybkiej obsługi, kawiarni, restauracji, restauracji samoobsługowych, zjazdów, hoteli, pensjonatów, domów wczasowych, przygotowywanie dań na zamówienie oraz dostawa potraw na zamówienie, catering.

(111) **207368** (220) 2006 09 18 (210) 315629
 (151) 2008 05 20 (441) 2006 12 27
 (732) Huntsman Petrochemical Corporation, The Woodlands, US.
 (540) JEFFAMINE
 (510), (511) **01** polieteroaminy mające zastosowanie w przemyśle.

(111) **207369** (220) 2006 09 27 (210) 315942
 (151) 2008 06 05 (441) 2007 01 08
 (732) „ANGA” Sp. z o.o., Gdańsk, PL.
 (540)

ANGA
KONTENERY

Kolor znaku: czerwony, biały, szary

(531) 26.4.1, 26.15.11, 27.5.1, 29.1.1, 29.1.6
 (510), (511) **06** wyroby z budowlanych materiałów metalowych w tym: przenośne pojemniki do składowania i przewożenia towarów, przenośne pojemniki mieszkalne, biurowe, składane konstrukcje, pojemniki i zbiorniki, profile konstrukcyjne, zamknięcia do pojemników i zbiorników, drzwi i okna, przewody ciśnieniowe, zawory, złącza, **12** pojazdy, urządzenia służące do poruszania się na lądzie i wodzie w tym: przyczepy, naczepy, kontenery, bagażniki do pojazdów, złącza do pojazdów, kontenerów, przyczep, nacze, skrzynie ładunkowe wykonane do ciężarówek, wózki bagażowe, **35** usługi prowadzenia sklepu i/lub hurtowni z pojazdami, przyczepami, naczepami, kontenerami i innymi pojemnikami, zbiornikami, usługi agencji importowo-eksportowej w zakresie pojazdów, przyczep, nacze, kontenerów i innych pojemników, zbiorników, skrzyń zwłaszcza do magazynowania towarów i przewożenia, wypożyczanie przyczep i przenośnych pojemników mieszkalnych, biurowych, **42** usługi naukowo-techniczne, badania, analizy techniczne, ekspertyzy, usługi projektowo-konstrukcyjne z zakresu pojazdów, przyczep i nacze, kontenerów i innych pojemników, zbiorników, skrzyń zwłaszcza do magazynowania towarów i przewożenia oraz przyczep przenośnych pojemników mieszkalnych, biurowych.

(111) **207370** (220) 2006 09 27 (210) 315943
 (151) 2008 06 05 (441) 2007 01 08
 (732) „ANGA” Sp. z o.o., Gdańsk, PL.
 (540) ANGA

(510), (511) **06** wyroby z budowlanych materiałów metalowych w tym: przenośne pojemniki do składowania i przewożenia towarów, przenośne pojemniki mieszkalne, biurowe, składane konstrukcje, pojemniki i zbiorniki, profile konstrukcyjne, zamknięcia do pojemników i zbiorników, drzwi i okna, przewody ciśnieniowe, zawory, złącza, **12** pojazdy, urządzenia służące do poruszania się na lądzie i wodzie w tym: przyczepy, naczepy, kontenery, bagażniki do pojazdów, złącza do pojazdów, kontenerów, przyczep, nacze, skrzynie ładunkowe wykonane do ciężarówek, wózki bagażowe, **35** usługi prowadzenia sklepu i/lub hurtowni z pojazdami, przyczepami, naczepami, kontenerami i innymi pojemnikami, zbiornikami, usługi agencji importowo-eksportowej w zakresie pojazdów, przyczep, nacze, kontenerów i innych pojemników, zbiorników, skrzyń zwłaszcza do magazynowania towarów i przewożenia, wypożyczanie przyczep i przenośnych pojemników mieszkalnych, biurowych, **42** usługi naukowo-techniczne, badania, analizy techniczne, ekspertyzy, usługi projektowo-konstrukcyjne z zakresu pojazdów, przyczep i nacze, kontenerów i innych pojemników, zbiorników, skrzyń zwłaszcza do magazynowania towarów i przewożenia oraz przyczep przenośnych pojemników mieszkalnych, biurowych.

(111) **207371** (220) 2006 09 28 (210) 315986
 (151) 2008 06 24 (441) 2007 01 08
 (732) Przedsiębiorstwo Produkcji Lodów „KORAL” Józef Koral Spółka Jawna, Limanowa, PL.
 (540) PINGWIN

(510), (511) **30** lody, w tym sorbetowe, rolady lodowe, torty lodowe, batony i lizaki lodowe, jogurty mrożone, lody w proszku, desery z udziałem lodów, galaretki owocowe, napoje mrożone na bazie czekolady, herbaty, kakao lub kawy.

(111) **207372** (220) 2006 09 28 (210) 315988
 (151) 2008 04 14 (441) 2007 01 08

(732) Z.P.W.-Wyroby Gumowe „FIEREK” S.C. Jarosław Fierek,
Dariusz Fierek, Grudziądz, PL.
(540)



Kolor znaku: czarny, biały, niebieski

(531) 27.5.1, 29.1.13

(510), (511) **06** belki, blachy-płyty, arkusze, drążki, kratownice, listwy, pierścienie, podkładki, pręty, profile, płyty, tulejki, okładziny konstrukcyjne i budowlane z metalu w połączeniu z gumą, liny stalowo-gumowe, zawieszki do podnoszenia ładunków metalowo-gumowe, **17** guma surowa lub półprzetworzona, mieszanek i pasty gumowe na bazie kauczuków, wyroby z gumy, wyroby z kauczuku silikonowego i silikonu lub w połączeniu z metalem, bieźniki, blokady kół pojazdów, drogowe progi zwalniające, kompensatory, odbojnice, osłony, pasy, pierścienie, sznury gumowe, tuleje, tuleje gumowe do osłony części maszyn, zawory gumowe, zderzaki gumowe, uszczelki i złącza miękkie i twarde, zamknięte i otwarte z tworzyw sztucznych i gumy o przekroju prostokątnym, kwadratowym, okrągłym, trójkątnym i trapezowym, profile gumowe, materiały wypełniające i uszczelniające z gumy, materiały wulkanizacyjne, **35** usługi agencji importowo-eksportowej, usługi pośrednictwa handlowego na rzecz firm krajowych i zagranicznych, zgrupowanie na rzecz osób trzecich różnych towarów pozwalające nabywcy wygodnie je oglądać i kupować w hurtowniach, sklepach i na stronie internetowej wyspecjalizowanej w sprzedaży wyrobów z gumy i gumy w połączeniu z metalem, usługi marketingowe, usługi reklamowe, dystrybucja materiałów reklamowych, próbek i wzorów wyrobów, organizacja i obsługa wystaw i targów w celach handlowych i reklamowych, doradztwo i pomoc w zakresie organizowania i prowadzenia działalności gospodarczej, usługi badania rynku, **40** usługi w zakresie obróbki gumy i metali, powlekanie gumą, obróbka materiałów przez wulkanizację, sortowanie i rozdrabnianie złomu metali, obróbka odpadów, osadów pościekowych i zanieczyszczonych materiałów, utylizacja i unieszkodliwianie odpadów przemysłowych, recykling odpadów, kompletowanie materiałów gumowych na zamówienie.

(111) **207373** (220) 2006 09 28 (210) 315989
(151) 2008 04 14 (441) 2007 01 08
(732) „PIAS-KAN” Spółka z o.o., Warszawa, PL.
(540)



Kolor znaku: czarny, niebieski, biały

(531) 26.4.2, 26.11.3, 27.5.1, 29.1.13

(510), (511) **06** budowlane materiały metalowe, metalowe materiały konstrukcyjne, metalowe przewody i armatura do instalacji wodno-kanalizacyjnych, centralnego ogrzewania i przeciwpożarowych, blacha-płyty, arkusze, drobnica żelazna, metalowe: dysze, druty, gwoździe, haki, klamry, kolanka do rur, kołki, kominy, kanały, kratki, kratownice, okucia, osłony do rur, rury i kształtki rurowe, rozgałęźne rury kanalizacyjne, kanały, kształtki i przewody wentylacyjne prostokątne i spiralnie zwijane, śruby, taśmy ze stali, uszczelki, zaciski, zawory, zasuwki i inne części maszyn o ile zawarte są w klasie 06, **07** maszyny, części maszyn, pompy do instalacji wodno-kanalizacyjnych i grzewczych, separatory, sprężarki doładowujące, filtry, reduktory, regulatory i zawory ciśnienia, zawory klapowe, kompresory, kondensatory powietrzne, podgrzewacze wody, regulatory przepływu, wymienniki ciepła, narzędzia maszynowe, narzędzia o napędzie elektrycznym, pneumatycznym i mechanicznym, **09** urządzenia i przyrządy elektryczne kontrolno-sterujące dla systemów wodno-kanalizacyjnych i grzewczych, ciepłomierze: domowe i przemysłowe z przetwornikami przepływu, przepływomierze: ultradźwiękowe i elektromagnetyczne, wskaźniki przepływu, wodomierze mieszkaniowe jednostrumieniowe i wielostrumieniowe, wodomierze przemysłowe: śrubowe, hydrantowe, studzienne do zdalnego odczytu przepływów i objętości, wodomierze z nadajnikami impulsów, kon-

sole wodomierzowe, liczniki, urządzenia przetwarzające i zliczające impulsy, urządzenia do zdalnego odczytu wskazań wodomierzy i rejestracji zużycia wody, urządzenia do zdalnego odczytu wskazań ciepłomierzy i rejestracji zużycia ciepła, zawory elektromagnetyczne, przełączniki, instalacje i urządzenia elektryczne do zdalnego sterowania procesami przemysłowymi, **11** urządzenia do ogrzewania, chłodzenia, zaopatrzenia w wodę oraz instalacje sanitarne o ile zawarte są w klasie 11, aparatura i urządzenia do uzdatniania, dystrybucji i podgrzewania wody, kotły grzewcze, wymienniki ciepła, zasobniki ciepła, elementy grzejne, zbiorniki bezodpływowe, szamba, chloratory do odkażania wody i ścieków, separatory tłuszczu, skrobi i substancji ropopochodnych, szlamowniki, instalacje odzysku wody deszczowej, hydranty, studzienki drenażowe, wodomierzowe i kanalizacyjne, klapy i zasuwki burzowe, **19** materiały budowlane niemetalowe, konstrukcyjne elementy niemetalowe dla budownictwa, rury, kształtki rurowe i kołnierze niemetalowe dla instalacji wodno-kanalizacyjnych, kanały i osłony niemetalowe, rury i zawory wodociągowe niemetalowe i nie z tworzyw sztucznych, **35** usługi agencji importowo-eksportowej, usługi pośrednictwa handlowego na rzecz firm krajowych i zagranicznych, usługi marketingowe, usługi reklamowe, dystrybucja materiałów reklamowych, próbek i wzorów wyrobów, organizacja i obsługa wystaw i targów w celach handlowych i reklamowych, zgrupowanie na rzecz osób trzecich różnych towarów pozwalające nabywcy wygodnie je oglądać i kupować w składach fabrycznych, hurtowniach i na stronie internetowej wyspecjalizowanej w sprzedaży pomiarowych urządzeń i instalacji wodno-kanalizacyjnych, centralnego ogrzewania i przeciwpożarowych, skup wyeksploatowanych wodomierzy, **37** usługi budowlano-montażowe, modernizacyjne i remontowe w zakresie budownictwa ogólnego i przemysłowego, roboty inżynierskie lądowe i wodne, wykonywanie robót ogólnobudowlanych i remontów w zakresie obiektów liniowych i rozdzielczych sieci wodociągowych, kanalizacyjnych i centralnego ogrzewania, wewnętrznych budowlanych instalacji wodno-kanalizacyjnych, sieci wodociągowych, kanalizacyjnych, sanitarnych i instalacji centralnego ogrzewania, instalowanie, naprawy i konserwacja urządzeń do opomiarowania ciepła, wody i ścieków, **39** usługi transportowe i spedycyjne, towarowy transport drogowy i rzeczny pojazdami uniwersalnymi i specjalistycznymi, składowanie, magazynowanie, przechowywanie, przeładunek, pakowanie, konfekcjonowanie i dostarczanie towarów, usługi informacyjne i pośrednictwo w zakresie transportu i spedycji, usługi w zakresie odbioru, gromadzenia, transportu i składowania odpadów przemysłowych i złomu, odprowadzanie ścieków, **40** sortowanie i rozdrabnianie metalowych odpadów i złomu, obróbka odpadów, osadów pościekowych i zanieczyszczonych materiałów, utylizacja i unieszkodliwianie odpadów przemysłowych i wyrobów wybrakowanych, recykling odpadków i odpadów, usługi w zakresie obróbki mechanicznej metali: frezowanie, wiercenie, skrawanie, szlifowanie, usługi w zakresie obróbki kowalskiej, ślusarskiej i spawalniczej, kompletowanie aparatury i urządzeń pomiarowych ciepła, wody i ścieków na zamówienie, **41** usługi w zakresie pokazów, wystaw, prowadzenie kursów i szkoleń zawodowych w zakresie aparatury i urządzeń stosowanych w opomiarowaniu ciepła, wody i ścieków, usługi związane z organizacją imprez kulturalnych, rekreacyjnych, rozrywkowych i wypoczynkowych, **42** prace projektowe, konsultacyjne, badania i analizy techniczne, ekspertyzy inżynierskie, projektowanie aparatury i urządzeń stosowanych w opomiarowaniu ciepła, wody i ścieków, doradztwo budowlane, doradztwo w zakresie ochrony środowiska, kontrola sieci wodociągowej, usługi wtórnej legalizacji wodomierzy, usługi w zakresie analizy systemów komputerowych, tworzenia, odtwarzania i udostępniania komputerowych baz danych, konwersja danych lub dokumentów na formę elektroniczną, projektowanie, instalacje, aktualizacja i konserwacja oprogramowania komputerowego.

(111) **207374** (220) 2006 09 28 (210) 316016
(151) 2008 04 14 (441) 2007 01 08
(732) TIGREX POLAND Gevorg Grigoryan, Mysiadło, PL.
(540) TIGREX

(510), (511) **25** bielizna osobista, bielizna przeciwpotowa, bluzki, pończochy, rajstopy, skarpetki, nakrycia głowy, krawaty, apaszki, fu-lary, woalki, buty sznurowane, obuwie sportowe, półbuty, ubrania dżersejowe, dziewiarstwo, odzież wodoodporna, krótkie koszulki bieliźniane, kamizelki, swetry, kąpielówki, majtki, szlafroki, płaszcze i kostiumy kąpielowe, skafanderki bieliźniane, koszule męskie, ma-

rynarki, pulowery, okrycia wełniane lub futrzane z kapturem, okrycia wierzchnie, płaszczki, spodnie, spodniczki, spódnice, ubrania dla kierowców, ubrania wierzchnie, suknie, kostiumy, szale, szaliki, wyprawki ubraniowe dziecięce, **35** prowadzenie usług w zakresie: reklamy osób trzecich i prowadzenia interesów osób trzecich, doradztwa handlowego, dystrybucji i rozpowszechniania materiałów reklamowych: próbek, druków, prospektów, broszur, organizowania wystaw handlowych i reklamowych, **39** prowadzenie usług w zakresie: konfekcjonowania towarów, dystrybucji towarów, pakowania produktów, składowania towarów, magazynowania.

(111) **207375** (220) 2006 10 11 (210) 316558
(151) 2008 05 13 (441) 2007 01 22
(732) ZIOŁOPEX Spółka z o.o., Wykroty, PL.
(540) domowe sekrety

(510), (511) **29** warzywa (konserwowane, suszone lub gotowane) i ich mieszanki, koncentraty spożywcze na bazie warzyw suszonych jako dodatki do sosów, zup i potraw kulinarnych, owoce (konserwowane, suszone lub smażone), grzyby (konserwowane, suszone lub gotowane), mięso i jego przetwory, drób, dziczyzna, ryby i owoce morza, wszystkie te produkty również w formie ekstraktów, zupy, galarety, pasty mięsne, pasty rybne, konserwy mięsne, konserwy rybne, konserwy z warzywami, konserwy z owocami, dania gotowe, mrożone lub odwodnione, jaja, mleko, śmietana, masło, ser i inne produkty żywnościowe na bazie mleka, substytuty mleka, napoje mleczne, desery mleczne i śmietanowe, jogurty, śmietanka, śmietanka w proszku, kiełbasy, wędliny, masło orzechowe, zupy, koncentraty, rosół, kostki bulionowe, bulion, składniki do sporządzania zupy, kwasek, soda, cynamon, ziola suszone, marynaty warzywne, żelatyna spożywcza, galaretki, konfitury, dżemy, marmolada, **30** słód do celów spożywczych, kakao i napoje na bazie kakao, czekolada, wyroby czekoladowe, preparaty i napoje na bazie czekolady, ciastka, słodycze, cukierki, cukier, cukier waniliowy, guma do żucia, słodziki naturalne, wyroby cukiernicze, dodatki do wyrobów cukierniczych, wyroby ciastkarskie, chleb, drożdże, pasztety, herbatniki, ciasta, ciasteczka, wafle, toffi, desery, budynie, lody, lody wodne, sorbet, mrożonki, mrożone ciastka, mrożone desery, mrożone jogurty, składniki pomagające przy produkcji lodów i/lub lodów wodnych i/lub sorbetu i/lub mrożonek i/lub mrożonych ciastek i/lub mrożonych deserów i/lub mrożonych jogurtów, miód i substytuty miodu, płatki śniadaniowe, muesli, płatki zbożowe, kasza, kasza gotowa do jedzenia, preparaty z kaszy, ryż, makaron, produkty żywnościowe na bazie ryżu, mąki lub kaszy, w formie gotowych dań, pizze, kanapki, mieszaniny spożywczej pasty i preparatów do pieczenia ciasta, sosy, sos sojowy, ketchup, aromaty lub przyprawy do jedzenia, polewy, budynie, kisiele, polewy czekoladowe, pieprz spożywczy, przyprawy, panierki, aromaty, esencje, dodatki smakowe do potraw, esencje do artykułów żywnościowych, olejki aromatyczne do żywności.

(111) **207376** (220) 2006 10 16 (210) 316747
(151) 2008 05 29 (441) 2007 01 22
(732) DION POLSKA Spółka z ograniczoną odpowiedzialnością, Wrocław, PL.
(540)



Kolor znaku: czarny, brązowy, ciemnobrązowy, pomarańczowy, biały, różowy

(531) 26.4.2, 26.4.3, 27.5.1, 29.1.15

(510), (511) **18** pasy i paski skórzane, teczki, torby i torebki skórzane, **25** środki antypoślizgowe do butów, buty, boty, botki, kalosze, sandały, obcasy i napiętki do butów, obuwie, obuwie plażowe i sportowe, cholewki, czubki, paski, wkładki, prawidła, środki antypoślizgowe do obuwia, pantofle, paski do odzieży, pończochy, pończochy wchłaniające pot, napiętki do pończoch, rajstopy, rajtuzy, legginsy, skarpetki, **35** prowadzenie sklepów z środkami antypoślizgowymi do butów, butami, botami, botkami, kaloszami, sandałami, obcasami i napiętkami do butów, obuwiami, obuwiami plażowymi i sportowymi, cholewkami, czubkami, paskami, wkładkami, prawidłami, środkami

antypoślizgowymi do obuwia, pantoflami, paskami do odzieży, pończochami, pończochami wchłaniającymi pot, napiętkami do pończoch, rajstopami, rajtuzami, legginsami, skarpetkami, pastami do butów, obuwia i skór, środkami do nadawania połysku, preparatami kosmetycznymi i środkami do konserwacji skór i wyrobów skórzanych, woskiem szewskim, pasami i paskami skózanymi, teczkami, torbami i torebkami skózanymi.

(111) **207377** (220) 2006 10 18 (210) 316887
(151) 2008 05 13 (441) 2007 01 22
(732) ZIOŁOPEX Spółka z o.o., Wykroty, PL.
(540)



Kolor znaku: czerwony

(531) 26.1.2, 27.5.1, 29.1.1

(510), (511) **29** warzywa (konserwowane, suszone lub gotowane) i ich mieszanki, koncentraty spożywcze na bazie warzyw suszonych jako dodatki do sosów, zup i potraw kulinarnych, owoce (konserwowane, suszone lub smażone), grzyby (konserwowane, suszone lub gotowane), mięso i jego przetwory, drób, dziczyzna, ryby i owoce morza, wszystkie te produkty również w formie ekstraktów, zupy, galarety, pasty mięsne, pasty rybne, konserwy mięsne, konserwy rybne, konserwy z warzywami, konserwy z owocami, dania gotowe, mrożone lub odwodnione, jaja, mleko, śmietana, masło, ser i inne produkty żywnościowe na bazie mleka, substytuty mleka, napoje mleczne, desery mleczne i śmietanowe, jogurty, śmietanka, śmietanka w proszku, kiełbasy, wędliny, masło orzechowe, zupy, koncentraty, rosół, kostki bulionowe, bulion, składniki do sporządzania zupy, kwasek, soda, cynamon, ziola suszone, marynaty warzywne, żelatyna spożywcza, galaretki, konfitury, dżemy, marmolada, **30** słód do celów spożywczych, kakao i napoje na bazie kakao, czekolada, wyroby czekoladowe, preparaty i napoje na bazie czekolady, ciastka, słodycze, cukierki, cukier, cukier waniliowy, guma do żucia, słodziki naturalne, wyroby cukiernicze, dodatki do wyrobów cukierniczych, wyroby ciastkarskie, chleb, drożdże, pasztety, herbatniki, ciasta, ciasteczka, wafle, toffi, desery, budynie, lody, lody wodne, sorbet, mrożonki, mrożone ciastka, mrożone desery, mrożone jogurty, składniki pomagające przy produkcji lodów i/lub lodów wodnych i/lub sorbetu i/lub mrożonek i/lub mrożonych ciastek i/lub mrożonych deserów i/lub mrożonych jogurtów, miód i substytuty miodu, płatki śniadaniowe, muesli, płatki zbożowe, kasza, kasza gotowa do jedzenia, preparaty z kaszy, ryż, makaron, produkty żywnościowe na bazie ryżu, mąki lub kaszy, w formie gotowych dań, pizze, kanapki, mieszaniny spożywczej pasty i preparatów do pieczenia ciasta, sosy, sos sojowy, ketchup, aromaty lub przyprawy do jedzenia, polewy, budynie, kisiele, polewy czekoladowe, pieprz spożywczy, przyprawy, panierki, aromaty, esencje, dodatki smakowe do potraw, esencje do artykułów żywnościowych, olejki aromatyczne do żywności.

(111) **207378** (220) 2006 10 18 (210) 316888
(151) 2008 05 13 (441) 2007 01 22
(732) ZIOŁOPEX Spółka z o.o., Wykroty, PL.
(540)



Kolor znaku: brązowy, czerwony, biały, beżowy

(531) 6.7.4, 6.7.7, 9.1.10, 26.2.1, 27.5.1, 29.1.14

(510), (511) **29** warzywa (konserwowane, suszone lub gotowane) i ich mieszanki, koncentraty spożywcze na bazie warzyw suszonych jako dodatki do sosów, zup i potraw kulinarnych, owoce (konserwo-

wane, suszone lub smażone), grzyby (konserwowane, suszone lub gotowane), mięso i jego przetwory, drób, dziczyzna, ryby i owoce morza, wszystkie te produkty również w formie ekstraktów, zupy, galarety, pasty mięsne, pasty rybne, konserwy mięsne, konserwy rybne, konserwy z warzywami, konserwy z owocami, dania gotowe, mrożone lub odwodnione, jaja, mleko, śmietana, masło, ser i inne produkty żywnościowe na bazie mleka, substytuty mleka, napoje mleczne, desery mleczne i śmietanowe, jogurty, śmietanka, śmietanka w proszku, kielbasy, wędliny, masło orzechowe, zupy, koncentraty, rosół, kostki bulionowe, bulion, składniki do sporządzania zupy, kwasek, soda, cynamon, zioła suszone, marynaty warzywne, żelatyna spożywcza, galaretki, konfitury, dżemy, marmolada, **30** kawa, aromaty kawowe, preparaty i napoje kawowe, mrożona kawa, substytuty kawy, ekstrakty substytutów kawy, preparaty i napoje na bazie substytutów kawy, cykorii, herbata, ekstrakty herbaty, preparaty i napoje na bazie herbaty, mrożona herbata, słód do celów spożywczych, kakao i napoje na bazie kakao, czekolada, wyroby czekoladowe, preparaty i napoje na bazie czekolady, ciastka, słodczyce, cukierki, cukier, guma do żucia, słodziki naturalne, wyroby ciastkarskie, chleb, drożdże, pasztety, herbatniki, ciasta, ciasteczka, wafle, toffi, desery, budynie, lody, lody wodne, sorbet, mrożonki, mrożone ciastka, mrożone desery, mrożone jogurty, składniki pomagające przy produkcji lodów i/lub lodów wodnych i/lub sorbetu i/lub mrożonek i/lub mrożonych ciastek i/lub mrożonych deserów i/lub mrożonych jogurtów, miód i substytuty miodu, płatki śniadaniowe, muesli, płatki zbożowe, kasza, kasza gotowa do jedzenia, preparaty z kaszy, ryż, makarony, produkty żywnościowe na bazie ryżu, mąki lub kaszy, w formie gotowych dań, pizze, kanapki, mieszaniny spożywczej pasty i preparatów do pieczenia ciasta, sosy, sos sojowy, ketchup, aromaty lub przyprawy do jedzenia, pieprz spożywczy, przyprawy, panierki, składniki do panierowania mięsa i ryb, panierki do ryb, sosy sałatkowe, majonez, musztarda, ocet, goździki, sól do konserwowania żywności, dodatki smakowe do potraw, esencje do artykułów żywnościowych.

(111) **207379** (220) 2006 10 26 (210) 317228
(151) 2008 02 27 (441) 2007 02 05

(732) Grupa Onet.pl S.A., Kraków, PL.

(540) SYMPATIA
(510), (511) **09** programy komputerowe, komputerowe bazy danych, **16** książki, broszury, gazety, czasopisma, reklamówki, plakaty, foldery, kalendarze, przewodniki, **35** wyszukiwanie informacji dla osób trzecich w plikach komputerowych, wyszukiwanie w komputerowych bazach danych, zarządzanie zbiorami informatycznymi, rozpowszechnianie ogłoszeń reklamowych, internetowe usługi reklamowe, rejestracja domen internetowych, oferowanie do sprzedaży w ramach sklepu internetowego: sprzęt komputerowy, sprzęt elektroniczny, programy komputerowe, sortowanie danych w bazach komputerowych, rozpowszechnianie materiałów reklamowych (ulotki, prospekty, druki, próbki), reklamy, pozyskiwanie danych do komputerowych baz danych, systematyzacja komputerowych baz danych, **38** przesyłanie informacji tekstowych i obrazowych za pośrednictwem terminali komputerowych i sieci internetowej, internetowy serwis informacyjny, usługi poczty elektronicznej, usługi telekomunikacyjne, przesyłanie informacji, połączenie ze światową siecią komputerową za pośrednictwem telekomunikacji, przesyłanie informacji tekstowej i obrazowej przy pomocy komputera, telefonia komórkowa, **42** tworzenie i utrzymywanie stron internetowych dla osób trzecich, administrowanie stronami internetowymi, doradztwo w zakresie sprzętu komputerowego i oprogramowania, usługi programowania komputerowego, administrowanie sieciami stronami komputerowymi, analizy systemów komputerowych, doradztwo w sprawach sprzętu komputerowego, instalacje oprogramowania komputerowego, komputerowe zarządzanie plikami aktualizacja oprogramowania komputerowego, powielanie oprogramowania komputerowego, programowanie, projektowanie systemów komputerowych, odzyskiwanie danych komputerowych, ogłoszenia elektroniczne, programowanie komputerowe, konserwacja oprogramowania komputerowego, instalacja oprogramowania komputerowego, powielanie komputerowe, projektowanie oprogramowania komputerowego, projektowanie systemów komputerowych.

(111) **207380** (220) 2006 10 30 (210) 317344
(151) 2008 04 29 (441) 2007 02 05

(732) ENEMEF J. Różański, Piastów, PL.

(540)



Kolor znaku: czarny, fioletowy, biały, żółty

(531) 1.1.5, 1.7.6, 2.7.1, 16.3.1, 16.3.11, 26.1.1, 26.4.1, 27.5.1, 29.1.14
(510), (511) **35** usługi reklamowe polegające na zamieszczaniu w prasie, radiu, telewizji, Internecie informacji dotyczących organizowania imprez filmowych i okołofilmowych, administrowanie systemami programów lojalnościowych, usługi marketingowe, promowanie filmów poprzez rozpowszechnianie obrazu wizualnego, informacji audio, grafiki i innych informacji z wykorzystaniem radia, urządzeń telekomunikacyjnych, mediów elektronicznych lub Internetu, **41** dystrybucja filmów kinematograficznych, video i DVD, organizacja imprez filmowych i okołofilmowych, prowadzenie przeglądów, festiwali i maratonów filmowych.

(111) **207381** (220) 2006 10 31 (210) 317408
(151) 2008 04 15 (441) 2007 02 05

(732) Firma MARDAR Leszek Mardarowicz, Marynin, PL.

(540) farmerski

(510), (511) **09** komputerowe urządzenie do sterowania mikroklimatem w pomieszczeniach dla zwierząt inwentarskich.

(111) **207382** (220) 2006 11 02 (210) 317435
(151) 2008 04 14 (441) 2007 02 05

(732) MULTI-TECH Spółka z o.o., Bytom, PL.

(540)



Kolor znaku: zielony, biały

(531) 24.15.3, 27.5.1, 29.1.3, 29.1.6
(510), (511) **01** tworzywa sztuczne w stanie surowym, **17** tworzywa sztuczne półprzetworzone, **40** usługi w zakresie: recyklingu odpadów i opadów, unieszkodliwiania i przetwarzania opadów, segregacji pod względem kolorów, sortowania odpadów i surowców wtórnych oraz ich przetwarzania, unieszkodliwiania odpadów.

(111) **207383** (220) 2006 11 10 (210) 317839
(151) 2008 04 10 (441) 2007 02 19

(732) „AN.KA Dystrybucja” Spółka z o.o., Warszawa, PL.

(540) HACE

(510), (511) **33** napoje alkoholowe, wina, likiery, napoje destylowane: brandy, winiak, wyroby spirytusowe.

(111) **207384** (220) 2006 11 14 (210) 317925
(151) 2008 07 08 (441) 2007 02 19

(732) PHOENIX PRESS Spółka z o.o. Spółka Komandytowa, Wrocław, PL.

(540)



Kolor znaku: różowy, szary, biały, czarny, żółty

(531) 1.1.1, 24.17.25, 27.5.1, 29.1.15
(510), (511) **09** magnetyczne, dyski do rejestracji dźwięku, dyski kompaktowe audio-wideo, dyski optyczne, dyskietki, kasety wideo,

kasety audio wideo, kasety wideo z gramami, płyty fonograficzne, płyty CD, publikacje elektroniczne, **16** afisze, albumy, atlasy, broszury, czasopisma, druki, materiały drukowane, fotografie, gazety, kalendarze, karty pocztowe, katalogi, komiksy, książki, mapy, plakaty, podręczniki, prospekty, publikacje, **35** rozpowszechnianie ogłoszeń reklamowych, rozpowszechnianie materiałów reklamowych (próbek, ulotek, prospektów, druków, broszur), reklama za pośrednictwem sieci komputerowej, publikowanie tekstów reklamowych, reklamy, reklamy prasowe, uaktualnienie materiałów reklamowych, **39** dystrybucja gazet, czasopism, periodyków, **41** usługi wydawnicze, publikowanie książek, gazet, czasopism i periodyków, publikowanie tekstów innych niż reklamowe, publikacja elektroniczna on-line książek i periodyków, **42** administrowanie stronami komputerowymi.

(111) **207385** (220) 2006 11 14 (210) 317939
 (151) 2008 05 23 (441) 2007 02 19
 (732) JPM International, Birmingham, GB.
 (540)



Kolor znaku: czarny, biały, czerwony, pomarańczowy, żółty, niebieski

(531) 26.4.2, 26.11.2, 26.13.25, 27.5.1, 29.1.15
 (510), (511) **09** automaty do gier uruchamiane za pomocą monet i żetonów, audiowizualne urządzenia dydaktyczne do nauczania, automaty muzyczne uruchamiane monetą, automaty biletowe, dane na nośnikach optycznych i magnetycznych, dyktafony, dystrybutory towarów automatyczne, publikacje elektroniczne, elektroniczne pióra świetlne, rzutniki, wykrywacze fałszywych monet, przyrządy i aparatura fotograficzna, gramofony, gry działające wyłącznie z odbiornikiem telewizyjnym, aparatura do przetwarzania informacji, kamery wizyjne, kasety video, kasy rejestrujące, aparaty kinematograficzne, karty magnetyczne, programy komputerowe nagrane, liczniki, liczydła, maszyny sprzedające automatyczne, urządzenia do odtwarzania dźwięku i obrazu, pamięci komputerowe, maszyny liczące i sortujące pieniądze, aparaty i ekrany projekcyjne, regulatory napięcia światła, totalizatory, mechanizmy uruchamiane za pomocą żetonów, **28** automaty do gier, stoły i sprzęt do bilardu, karty do bingo, urządzenia do gier innych niż telewizyjne, urządzenia do ruletki, **37** serwisowanie i naprawy automatów do gier losowych, utrzymanie w eksploatacji automatów do gier losowych, dozór techniczny tych urządzeń, **41** prowadzenie kasyn gier hazardowych, prowadzenie salonów gier hazardowych.

(111) **207386** (220) 2006 11 15 (210) 317998
 (151) 2008 04 22 (441) 2007 02 19
 (732) JPM International, Birmingham, GB.
 (540)



Kolor znaku: żółty, czerwony, pomarańczowy, srebrny, beżowy, złoty, czarny

(531) 1.1.1, 24.5.7, 27.5.1, 29.1.15
 (510), (511) **09** automaty do gier uruchamiane za pomocą monet i żetonów, audiowizualne urządzenia dydaktyczne do nauczania, automaty muzyczne uruchamiane monetą, automaty biletowe, dane na nośnikach optycznych i magnetycznych, dyktafony, dystrybutory towarów automatyczne, publikacje elektroniczne, elektroniczne pióra świetlne, rzutniki, wykrywacze fałszywych monet, przyrządy i aparatura fotograficzna, gramofony, gry działające wyłącznie z odbiornikiem telewizyjnym, aparatura do przetwarzania informacji, kamery wizyjne, kasety video, kasy rejestrujące, aparaty kinematograficzne, karty magnetyczne, programy komputerowe nagrane, liczniki, liczy-

dła, maszyny sprzedające automatyczne, urządzenia do odtwarzania dźwięku i obrazu, pamięci komputerowe, maszyny liczące i sortujące pieniądze, aparaty i ekrany projekcyjne, regulatory napięcia światła, totalizatory, mechanizmy uruchamiane za pomocą żetonów, **28** automaty do gier, stoły i sprzęt do bilardu, karty do bingo, urządzenia do gier innych niż telewizyjne, urządzenia do ruletki, **37** serwisowanie i naprawy automatów do gier losowych, utrzymanie w eksploatacji automatów do gier losowych, dozór techniczny tych urządzeń, **41** prowadzenie kasyn gier hazardowych, prowadzenie salonów gier hazardowych.

(111) **207387** (220) 2006 11 15 (210) 317999
 (151) 2008 04 22 (441) 2007 02 19
 (732) JPM International, Birmingham, GB.
 (540)



Kolor znaku: czarny, fioletowy, niebieski, czerwony, pomarańczowy, żółty

(531) 26.13.25, 27.5.1, 29.1.15
 (510), (511) **09** automaty do gier uruchamiane za pomocą monet i żetonów, audiowizualne urządzenia dydaktyczne do nauczania, automaty muzyczne uruchamiane monetą, automaty biletowe, dane na nośnikach optycznych i magnetycznych, dyktafony, dystrybutory towarów automatyczne, publikacje elektroniczne, elektroniczne pióra świetlne, rzutniki, wykrywacze fałszywych monet, przyrządy i aparatura fotograficzna, gramofony, gry działające wyłącznie z odbiornikiem telewizyjnym, aparatura do przetwarzania informacji, kamery wizyjne, kasety video, kasy rejestrujące, aparaty kinematograficzne, karty magnetyczne, programy komputerowe nagrane, liczniki, liczydła, maszyny sprzedające automatyczne, urządzenia do odtwarzania dźwięku i obrazu, pamięci komputerowe, maszyny liczące i sortujące pieniądze, aparaty i ekrany projekcyjne, regulatory napięcia światła, totalizatory, mechanizmy uruchamiane za pomocą żetonów, **28** automaty do gier, stoły i sprzęt do bilardu, karty do bingo, urządzenia do gier innych niż telewizyjne, urządzenia do ruletki, **37** serwisowanie i naprawy automatów do gier losowych, utrzymanie w eksploatacji automatów do gier losowych, dozór techniczny tych urządzeń, **41** prowadzenie kasyn gier hazardowych, prowadzenie salonów gier hazardowych.

(111) **207388** (220) 2006 11 15 (210) 318001
 (151) 2008 04 22 (441) 2007 02 19
 (732) JPM International, Birmingham, GB.
 (540)



Kolor znaku: niebieski i odcienie, czarny, pomarańczowy, żółty, czerwony, biały, szary

(531) 1.15.11, 26.4.2, 27.5.1, 29.1.15
 (510), (511) **09** automaty do gier uruchamiane za pomocą monet i żetonów, audiowizualne urządzenia dydaktyczne do nauczania, automaty muzyczne uruchamiane monetą, automaty biletowe, dane na nośnikach optycznych i magnetycznych, dyktafony, dystrybutory towarów automatyczne, publikacje elektroniczne, elektroniczne pióra świetlne, rzutniki, wykrywacze fałszywych monet, przyrządy i aparatura fotograficzna, gramofony, gry działające wyłącznie z odbiornikiem telewizyjnym, aparatura do przetwarzania informacji, kamery wizyjne, kasety video, kasy rejestrujące, aparaty kinematograficzne, karty magnetyczne, programy komputerowe nagrane, liczniki, liczydła, maszyny sprzedające automatyczne, urządzenia do odtwarzania dźwięku i obrazu, pamięci komputerowe, maszyny liczące i sortujące pieniądze, aparaty i ekrany projekcyjne, regulatory napięcia światła, totalizatory, mechanizmy uruchamiane za pomocą żetonów, **28** automaty do gier, stoły i sprzęt do bilardu, karty do bingo, urządzenia do gier innych niż

telewizyjne, urządzenia do ruletki, **37** serwisowanie i naprawy automatów do gier losowych, utrzymanie w eksploatacji automatów do gier losowych, dozór techniczny tych urządzeń, **41** prowadzenie kasyn gier hazardowych, prowadzenie salonów gier hazardowych.

(111) **207389** (220) 2006 11 27 (210) 318329
(151) 2008 04 21 (441) 2007 03 05
(732) Spółdzielnia Mleczarska w Skarszewach, Skarszewy, PL.
(540)



(531) 3.4.1, 3.4.2, 27.5.1
(510), (511) **12** pojazdy-samochody, **29** produkty mleczne-ser, masło, tłuszcze jadalne, **35** reklama, zarządzanie działalnością handlową, administrowanie działalnością handlową, prace biurowe.

(111) **207390** (220) 2006 11 27 (210) 318330
(151) 2008 04 21 (441) 2007 03 05
(732) Spółdzielnia Mleczarska w Skarszewach, Skarszewy, PL.
(540) SKARBIO
(510), (511) **29** produkty mleczne-ser, masło, tłuszcze jadalne.

(111) **207391** (220) 2006 11 27 (210) 318332
(151) 2008 04 21 (441) 2007 03 05
(732) Jerzy Kowalczyk, Zakopane, PL.
(540)



Kolor znaku: zielony
(531) 5.5.19, 27.5.1, 29.1.3
(510), (511) **43** pensjonaty.

(111) **207392** (220) 2006 11 27 (210) 318347
(151) 2008 04 21 (441) 2007 03 05
(732) POL SP Spółka z o.o., Boński k. Płońsk, PL.
(540) pol sp
(510), (511) **17** uszczelki i uszczelnienia z gumy, uszczelnienia i uszczelki z tworzyw elastycznych, **36** doradztwo prawno-ekonomiczne, windykacja należności, **42** usługi prawnicze.

(111) **207393** (220) 2006 11 27 (210) 318356
(151) 2008 04 25 (441) 2007 03 05
(732) Spółdzielnia Mleczarska w Skarszewach, Skarszewy, PL.
(540) SKARSZEWSKI
(510), (511) **29** produkty mleczne-ser.

(111) **207394** (220) 2006 12 06 (210) 318753
(151) 2008 07 02 (441) 2007 03 19
(732) MCR Corporation Mincer cor. Mona Liza cos. France Janina Mincer, Michałowice, PL.
(540)

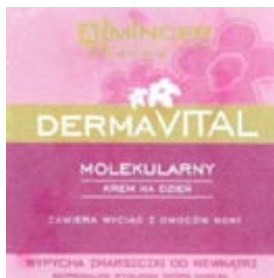

Kolor znaku: złoty, ciemnoróżowy, biały, jasnoróżowy
(531) 3.11.1, 5.5.19, 25.1.15, 25.5.25, 26.4.1, 27.5.1, 29.1.14
(510), (511) **03** kremy, balsamy, emulsje.

(111) **207395** (220) 2006 12 06 (210) 318755
(151) 2008 07 03 (441) 2007 03 19
(732) MCR Corporation Mincer cor. Mona Liza cos. France Janina Mincer, Michałowice, PL.
(540)

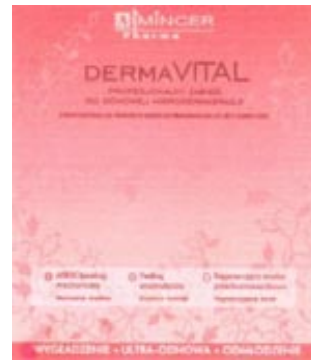

Kolor znaku: srebrny, bordowy, ciemnoróżowy, biały, jasnoróżowy

(531) 3.11.1, 5.5.19, 25.1.15, 26.4.1, 26.4.2, 27.5.1, 29.1.14
(510), (511) **03** kremy, balsamy, emulsje.

(111) **207396** (220) 2006 12 11 (210) 318940
(151) 2008 04 10 (441) 2007 03 19
(732) PRACOWNIA Spółka z o.o., Gdańsk, PL.
(540) SŁOWO/OBRAZ
(510), (511) **16** książki, materiały drukowane, **35** publikowanie tekstów reklamowych, **41** publikowanie książek, publikowanie rysunków, tekstów.

(111) **207397** (220) 2006 12 11 (210) 318941
(151) 2008 04 10 (441) 2007 03 19
(732) Etos S.A., Gdańsk, PL.
(540) DIVERSE EXTREME TEAM

(510), (511) **03** kosmetyki do pielęgnacji i upiększania ciała, włosów, wyroby perfumeryjne, olejki eteryczne, środki toaletowe do mycia, golenia, **09** okulary, etui na okulary, **18** torby podróżne, sportowe, na zakupy, plażowe, plecaki szkolne, turystyczne, walizki, tornistry szkolne, teczki biurowe, aktówki, kasetki, etui na klucze, torebki, portfele, portmonetki, **20** meble do wyposażania mieszkań, biur, sklepów, hoteli, **25** odzież, obuwanie, nakrycia głowy, futra, płaszcze, kurtki, ubrania, kostiumy, marynarki, żakiety, kamizelki, bluzy, wdzianka, spodnie, krótkie spodenki (szorty, bermudy), spódnice, koszule, bluzki, suknie, swetry, pulowery, dresy, bielizna dla dzieci i dorosłych, skarpety, rajstopy, pończochy, kapelusze, czapki, paski, apaszki, fulary, szale, szaliki, krawaty, muszki, **35** prowadzenie sklepu i/lub hurtowni w zakresie odzieży, obuwania, czapek i innych nakryć głowy, pasków, bielizny, kosmetyków, środków toaletowych, okularów oraz etui do okularów, toreb, torebek zarówno sportowych jak i na zakupy, plecaków szkolnych i turystycznych, walizek, tornistrów, teczek, aktówek, portfeli, portmonetek, mebli do wyposażania mieszkań, biur, sklepów i hoteli, usługi w zakresie marketingu i reklamy.

(111) **207398** (220) 2006 12 11 (210) 318942
(151) 2008 04 10 (441) 2007 03 19
(732) POLMOS ŻYRARDÓW Spółka z o.o., Żyrardów, PL.
(540) ICE TOWER

(510), (511) **20** pojemniki, pojemniki na butelki, opakowania i koperty z plastiku, **21** wiaderka i chłodziarki do lodu niemetalowe, szklanki do napojów, nakrycia stołowe niemetalowe, **33** wódka, napoje alkoholowe, **35** usługi w zakresie reklamy, rozpowszechniania reklam, publikowania tekstów reklamowych, usługi w zakresie kreowania wizerunku publicznego (public relations), organizowania akcji promocyjnych, wystaw, organizowania pokazów w celach handlowych i reklamowych.

(111) **207399** (220) 2006 12 15 (210) 319137
(151) 2008 05 13 (441) 2007 03 19
(732) Ewelina Stępniewska, Piastów, PL.

(540)



Kolor znaku: pomarańczowy, zielony

(531) 27.5.1, 29.1.12

(510), (511) **41** usługi rozrywkowe, w tym prowadzenie klubu muzycznego, **43** usługi gastronomiczne, w tym prowadzenie kawiarni, restauracji, barów szybkiej obsługi, pubów, drink barów.(111) **207400** (220) 2006 12 15 (210) 319139

(151) 2008 06 13 (441) 2007 03 19

(732) Ewelina Stępniewska, Piastów, PL.

(540)



Kolor znaku: czerwony, czarny

(531) 26.4.2, 27.5.1, 29.1.12

(510), (511) **07** odkurzacze, miksery, pralki, maszyny elektryczne do mięsa, roboty kuchenne, krajalnice, **09** aparaty i instrumenty naukowe, żeglarskie, geodezyjne, elektryczne i elektroniczne (również do celów bezprzewodowej telegrafii i telefonii), fotograficzne, kinematograficzne, optyczne, do ważenia, do mierzenia, sygnalizacyjne, kontrolne (inspekcyjne), ratunkowe i do nauczania, automaty uruchamiane przez wrzucenie monety lub żetonu, kasy rejestrujące, maszyny do liczenia, gaśnice, odbiorniki telewizyjne, w tym: monitory telewizyjne, tunery telewizyjne, magnetowidy taśmowe, odtwarzacze do magnetowidów taśmowych, wideokamery, wideokamery z magnetowidem taśmowym, gramowidy, kolorowe projektory wideo, selektory sygnałów audio-wizualnych, wizyjne kamery dyskiety obrazu statycznego, magnetowidy dyskiety obrazu statycznego, odtwarzacze do magnetowidów dyskiety obrazu statycznego, zapisane i nie zapisane dyskiety wideo obrazu statycznego, kolorowe nadruki do dyskiety wideo obrazu statycznego, foniczne części składowe Hi-Fi, w tym wzmacniacze, tunery stereo, odtwarzacze płyt gramofonowych, odtwarzacze płyt kompaktowych, odtwarzacze cyfrowych taśm akustycznych, magnetowidy cyfrowe, magnetofony kasetowe bez wzmacniacza mocy, głośniki, korektory graficzne, procesory cyfrowe cykliczne, zegary akustyczne, wyposażenie stereo do samochodów, w tym wzmacniacze stereo, tunery stereo, odtwarzacze kasetowe stereo, korektory graficzne stereo, odtwarzacze płyt kompaktowych, w tym odtwarzacze wyposażone w automatyczne urządzenia do zmian płyt, głośniki samochodowe, odtwarzacze kasetowe, w tym stereofoniczne odtwarzacze kasetowe ze słuchawkami, przenośne odtwarzacze płyt kompaktowych ze słuchawkami, automatyczne odtwarzacze płyt kompaktowych z możliwością śpiewu równoczesnego, zestawy do odtwarzaczy płyt, radia, magnetofony, radiomagnetofony kasetowe, cyfrowe radia zegarowe, dyktafony, odtwarzacze kart magnetycznych do nauki języków, mikrofony, miksery mikrofonowe, słuchawki, sprzęt do obróbki dźwięku, zwłaszcza do kodowania i dekodowania ścieżek dźwiękowych filmów i tak kodowane filmy, kombinacje, części i akcesoria do powyższych produktów, wszystkie powyższe produkty wykorzystujące cyfrową technologię dźwiękową, płyty gramofonowe, nagrane i nienagrane kasy foniczne, nagrane i nienagrane szpulowe taśmy foniczne, nagrane i nienagrane wideo-kasety, nagrane i nienagrane płyty wideo, nagrane i nienagrane płyty kompaktowe, nagrane i nienagrane cyfrowe taśmy foniczne, komputery osobiste, programy komputerowe, w tym programy gier telewizyjnych w formie kaset fonicznych lub zestawów pamięciowych lub dyskiety, dekodery do teletekstu, procesory słów, dyskiety urządzenia sterujące do komputerów osobistych, bezprzewodowe rączki sterujące, adaptory sprzęgające do łączenia komputerów osobistych, drukarki dla komputerów lub procesorów słów, nadajniki-odbiorniki, odbiorniki do komunikacji satelitarnej, anteny, w tym anteny paraboliczne do komunikacji satelitarnej, baterie elektryczne, baterie do ponownego ładowania, przetworniki elektryczne, transduktory, tranzystory, przewody magnetyczne, aparaty telefoniczne, w tym aparaty telefoniczne z możliwością odbioru programu telewizyjnego oraz telefony samochodowe, taśmowe automatyczne urządzenia rejestrujące do telefonów, układy stojaków do urządzeń wideofonicznych, bezprzewodowe urządzenia do zdalnego sterowania dla urządzeń wideofonicznych,

systemy zabezpieczające obejmujące przenośne monitory telewizyjne i wideokamery, fotokopiarki, żelazka elektryczne, **11** suszarki do włosów, wentylatory, kuchenki mikrofalowe, czajniki elektryczne bezprzewodowe, lodówki, ekspresy do kawy.

(111) **207401** (220) 2006 12 15 (210) 319141

(151) 2008 06 13 (441) 2007 03 19

(732) Ewelina Stępniewska, Piastów, PL.

(540)



(531) 27.5.1

(510), (511) **07** odkurzacze, miksery, pralki, maszyny elektryczne do mięsa, roboty kuchenne, krajalnice, **09** aparaty i instrumenty naukowe, żeglarskie, geodezyjne, elektryczne i elektroniczne (również do celów bezprzewodowej telegrafii i telefonii), fotograficzne, kinematograficzne, optyczne, do ważenia, do mierzenia, sygnalizacyjne, kontrolne (inspekcyjne), ratunkowe i do nauczania, automaty uruchamiane przez wrzucenie monety lub żetonu, kasy rejestrujące, maszyny do liczenia, gaśnice, odbiorniki telewizyjne, w tym: monitory telewizyjne, tunery telewizyjne, magnetowidy taśmowe, odtwarzacze do magnetowidów taśmowych, wideokamery, wideokamery z magnetowidem taśmowym, gramowidy, kolorowe projektory wideo, selektory sygnałów audio-wizualnych, wizyjne kamery dyskiety obrazu statycznego, magnetowidy dyskiety obrazu statycznego, zapisane i nie zapisane dyskiety wideo obrazu statycznego, kolorowe nadruki do dyskiety wideo obrazu statycznego, foniczne części składowe Hi-Fi, w tym wzmacniacze, tunery stereo, odtwarzacze płyt gramofonowych, odtwarzacze płyt kompaktowych, odtwarzacze cyfrowych taśm akustycznych, magnetowidy cyfrowe, magnetofony kasetowe bez wzmacniacza mocy, głośniki, korektory graficzne, procesory cyfrowe cykliczne, zegary akustyczne, wyposażenie stereo do samochodów, w tym wzmacniacze stereo, tunery stereo, odtwarzacze kasetowe stereo, korektory graficzne stereo, odtwarzacze płyt kompaktowych, w tym odtwarzacze wyposażone w automatyczne urządzenia do zmian płyt, głośniki samochodowe, odtwarzacze kasetowe, w tym stereofoniczne odtwarzacze kasetowe ze słuchawkami, przenośne odtwarzacze płyt kompaktowych ze słuchawkami, automatyczne odtwarzacze płyt kompaktowych z możliwością śpiewu równoczesnego, zestawy do odtwarzaczy płyt, radia, magnetofony, radiomagnetofony kasetowe, cyfrowe radia zegarowe, dyktafony, odtwarzacze kart magnetycznych do nauki języków, mikrofony, miksery mikrofonowe, słuchawki, sprzęt do obróbki dźwięku, zwłaszcza do kodowania i dekodowania ścieżek dźwiękowych filmów i tak kodowane filmy, kombinacje, części i akcesoria do powyższych produktów, wszystkie powyższe produkty wykorzystujące cyfrową technologię dźwiękową, płyty gramofonowe, nagrane i nienagrane kasy foniczne, nagrane i nienagrane szpulowe taśmy foniczne, nagrane i nienagrane wideo-kasety, nagrane i nienagrane płyty wideo, nagrane i nienagrane płyty kompaktowe, nagrane i nienagrane cyfrowe taśmy foniczne, komputery osobiste, programy komputerowe, w tym programy gier telewizyjnych w formie kaset fonicznych lub zestawów pamięciowych lub dyskiety, dekodery do teletekstu, procesory słów, dyskiety urządzenia sterujące do komputerów osobistych, bezprzewodowe rączki sterujące, adaptory sprzęgające do łączenia komputerów osobistych, drukarki dla komputerów lub procesorów słów, nadajniki-odbiorniki, odbiorniki do komunikacji satelitarnej, anteny, w tym anteny paraboliczne do komunikacji satelitarnej, baterie elektryczne, baterie do ponownego ładowania, przetworniki elektryczne, transduktory, tranzystory, przewody magnetyczne, aparaty telefoniczne, w tym aparaty telefoniczne z możliwością odbioru programu telewizyjnego oraz telefony samochodowe, taśmowe automatyczne urządzenia rejestrujące do telefonów, układy stojaków do urządzeń wideofonicznych, bezprzewodowe urządzenia do zdalnego sterowania dla urządzeń wideofonicznych, systemy zabezpieczające obejmujące przenośne monitory telewizyjne i wideokamery, fotokopiarki, żelazka elektryczne, **11** suszarki do włosów, wentylatory, kuchenki mikrofalowe, czajniki elektryczne bezprzewodowe, lodówki, ekspresy do kawy.

(111) **207402** (220) 2006 12 19 (210) 319284

(151) 2008 04 08 (441) 2007 04 02

(732) D & J Technology Poland Spółka z o.o., Kielce, PL.

(540)



Kolor znaku: czarny, zielony, biały, czerwony

(531) 24.17.25, 26.4.7, 27.5.1, 29.1.14

(510), (511) **36** kupno i sprzedaż nieruchomości, wynajem nieruchomości, obsługa nieruchomości, **37** budowa kompleksów mieszkalnych, handlowych i użytkowych na sprzedaż.(111) **207403** (220) 2006 12 21 (210) 319417

(151) 2008 03 25 (441) 2007 04 02

(732) „ALFA” Robert Fijałkowski, Częstochowa, PL.

(540) alfavil

(510), (511) **20** figurki z drewna wosku lub tworzyw sztucznych, kosze niemetalowe, wyroby koszykarskie, legowiska dla zwierząt domowych, skrzynki lęgowe, materace dla zwierząt, stojaki na paszę, poduszki dla zwierząt domowych, pojemniki do pakowania z tworzyw sztucznych, poślania dla zwierząt domowych, psie budy, zwierzęta wypchane, pudełka drewniane lub z tworzyw sztucznych, **21** artykuły jadalne do żucia dla zwierząt, produkty do hodowli zwierząt, napoje dla zwierząt domowych, pasze, piasek aromatyczny dla zwierząt domowych jako ściółka, pokarm dla zwierząt, pożywienie dla zwierząt domowych, proteiny dla zwierząt, słoma na ściółkę, artykuły spożywcze dla zwierząt, sprzęt wędkarski, wabiki do myślistwa lub rybołówstwa, **28** gry, zabawki, zabawki dla zwierząt domowych, ozdoby na choinki z wyjątkiem artykułów oświetleniowych i słodczy, choinki z materiałów syntetycznych, stojaki do choinek, przynęty do myślistwa lub rybołówstwa, przyrządy do ćwiczeń fizycznych, sprzęt wędkarski, wabiki do myślistwa lub rybołówstwa, **35** agencja importowo-eksportowa, agencje informacji handlowej, organizowanie wystaw w celach handlowych lub reklamowych, pokazy towarów, promocja sprzedaży dla osób trzecich, reklama za pośrednictwem sieci komputerowej, reklamy, usługi zaopatrzenia osób trzecich jako zakupy produktów usług dla innych przedsiębiorstw, zgrupowanie na rzecz osób trzecich różnych towarów pozwalające nabywcy wygodnie oglądać i kupować te towary w sklepie i hurtowni z artykułami przemysłowymi i spożywczymi dla zwierząt, z roślinami, zgrupowanie na rzecz osób trzecich różnych towarów pozwalające nabywcy wygodnie oglądać i kupować te towary na stronie internetowej dotyczącej sprzedaży artykułów przemysłowych i spożywczych dla zwierząt oraz roślin.

(111) **207404** (220) 2006 12 22 (210) 319449

(151) 2008 04 16 (441) 2007 04 02

(732) ViK Dębica Wojciech Szczerbiński, Dębica, PL.

(540)

SPEEDWAYS

(531) 27.5.1

(510), (511) **12** urządzenia antypoślizgowe do opon pojazdów, dętki, dętki do opon, opony, akcesoria, bieżniki do bieżnikowania opon, bieżniki do pojazdów (taśmy zrolowane), bieżniki do pojazdów (typu traktorowego), bieżniki do bieżnikowania opon, alarmy, błotniki, błotniki (fartuchy), zestawy narzędzi do reperacji dętek, łatki samoprzylepne kauczukowe do reperacji dętek, wyposażenie do reperacji dętek, wózki dziecięce, gwoździe do opon, kolce do opon, kołnierze obręczy kół kolejowych, napinacze szprych do kół, koła do rowerów, trycykli, koła kolejowe (kołnierze obręczy), koła pojazdów, ciężarki do wyważania kół pojazdów, obręcze kół pojazdów, ogumienie do kół pojazdów, piasty kół pojazdów, szprychy kół pojazdów, kółka samonastawne do wózków (pojazdy), napinacze do szprych do kół, części pojazdów, opony, kolce do opon, piasty kół pojazdów, zestawy narzędzi do reperacji dętek, mastyksy do opon, sygnalizatory automatyczne straty ciśnienia w oponach, zestaw składników do reperacji opon, opony (pełne) do kół pojazdów, opony bezdętkowe do rowerów, trycykli, obręcze kół do rowerów, trycykli, zestawy skład-

ników do naprawy obręczy kół, obręcza obręczy kół kolejowych, obręcze kół pojazdów, ogumienie do kół pojazdów, ogumienie do kół rowerów, trycykli, opony ogumienia pneumatycznego, opony pneumatyczne, wentyle do opon pojazdów, środki antypoślizgowe do opon samochodowych, obręcze do piast kół, **18** torby, torby podrózne i turystyczne, plecaki, torby na sprzęt sportowy, torby stosowane do rowerów, torby plażowe, torebki, torby na zakupy, torby na ubranie, wyroby skórzane, skóropodobne, **28** zabawki, zabawki dla zwierząt domowych, zabawki ruchome, zabawki sterowane radiem, dętki do piłek do gry, artykuły sportowe i gimnastyczne, gry, torby dla narciarzy.

(111) **207405** (220) 2006 12 22 (210) 319468

(151) 2008 07 07 (441) 2007 04 02

(732) Skory i Sołtys Spółka Partnerska Radców Prawnych, Wrocław, PL.

(540) TWOJE PRAWO-NASZE ARGUMENTY

(510), (511) **35** agencje informacji handlowej, agencje reklamowe, badania opinii publicznej, badania w dziedzinie działalności gospodarczej, badanie rynku, dobór personelu za pomocą metod psychotechnicznych, doradztwo w zakresie zarządzania personalnego, doradztwo w zakresie prowadzenia działalności gospodarczej, doradztwo prawne w zakresie działalności gospodarczej, doradztwo w zakresie organizacji i zarządzania działalnością gospodarczej, ekspertyzy prawne w zakresie działalności gospodarczej, informacja o prawie działalności gospodarczej, doradztwo ekonomiczne w zakresie działalności gospodarczej, ekspertyzy w działalności gospodarczej, informacja o działalności gospodarczej, pozyskiwanie danych do komputerowych baz danych, systematyzacja danych komputerowych baz danych, komputerowe zarządzanie plikami, rozpoznanie ogłoszeń reklamowych, opinie, sondaże, doradztwo dotyczące organizowania działalności gospodarczej, analiza kosztów, komputerowe wyszukiwanie informacji dla osób trzecich, przygotowywanie zeznań podatkowych, pomoc w prowadzeniu działalności gospodarczej, pomoc w zakresie zarządzania, publikowanie tekstów reklamowych, wynajmowanie powierzchni na cele reklamowe, uaktualnianie materiału reklamowego, pozyskiwanie informacji o działalności gospodarczej, usługi dla osób trzecich-prenumerata czasopism, pomoc w prowadzeniu działalności gospodarczej-projektowanie, usługi przeglądu prasy, usługi związane z przenoszeniem przedsiębiorstw, reklama za pośrednictwem sieci komputerowej, sortowanie danych w bazach komputerowych, usługi sekretarskie, uaktualnianie materiałów reklamowych, wynajmowanie miejsc na umieszczanie ogłoszeń lub reklam, organizacja wystaw w celach handlowych lub reklamowych, profesjonalne zarządzanie działalnością artystyczną, zarządzanie zbiorami informatycznymi, **36** agencje ściągania wierzytelności, depozyty sejfowe, doradztwo w sprawach finansowych, doradztwo w sprawach ubezpieczeniowych, ekspertyzy dla celów fiskalnych, doradztwo prawne-finansowe, informacje finansowe, tworzenie funduszy, informacja o ubezpieczeniach, informacja bankowe, ekspertyzy do celów podatkowych, wyceny do celów podatkowych, usługi powiernicze, ściąganie czynszów, agencje ściągania należności, doradztwo w sprawach ubezpieczenia, informacje w sprawach ubezpieczenia, umowy kredytowe, usługi ubezpieczeniowe, wycena: w zakresie ubezpieczeń, bankowości, nieruchomości, zbiórki funduszy na cele dobroczynne, **38** agencje informacyjne w zakresie aktualności i wiadomości, agencje prasowe, informacja o telekomunikacji, przesyłanie informacji, usługi telekomunikacyjne w zakresie ogłoszeń elektronicznych, poczta elektroniczna, telekonferencje-obsługa, informacja o telekomunikacji, **41** porady w zakresie edukacji lub kształcenia, edukacja, informacje o edukacji, usługi klubowe: rozrywka lub nauczanie, organizowanie i obsługa konferencji, organizowanie i obsługa kongresów, korespondencyjne kursy, mikro-wydawnictwa, nauczanie, nauczanie korespondencyjne, organizowanie i prowadzenie pracowni specjalistycznych, organizowanie i prowadzenie seminariów, organizowanie i prowadzenie sympozjów, organizowanie i prowadzenie zjazdów, organizowanie konkursów edukacyjnych lub rozrywkowych, publikowanie książek, publikowanie tekstów innych niż teksty reklamowe, usługi tłumaczenia, organizacja wystaw związanych z kulturą lub edukacją, edukacja w zakresie wyższych uczelni, porady w zakresie edukacji lub kształcenia, **42** administrowanie sieciami stronami komputerowymi, usługi prawne arbitrażowe, prace badawczo-rozwojowe dla osób trzecich, doradztwo budowlane, doradztwo w za-

kresie ochrony środowiska, doradztwo w zakresie własności intelektualnej, własność intelektualna usługi związane z bezpieczeństwem, licencjonowanie własności intelektualnej, kontrola jakości, konwersja danych lub dokumentów na formę elektroniczną, konwersja danych przez programy komputerowe, zarządzanie prawami autorskimi, badania prawne, rozstrzyganie i mediacja spraw spornych.

(111) **207406** (220) 2006 12 22 (210) 319469
 (151) 2008 07 07 (441) 2007 04 02
 (732) Skory i Sołtys Spółka Partnerska Radców Prawnych,
 Wrocław, PL.
 (540)

Twoje prawo – Nasze argumenty

Kolor znaku: czarny, burgund
 (531) 27.5.1, 29.1.12

(510), (511) **35** agencje informacji handlowej, agencje reklamowe, badania opinii publicznej, badania w dziedzinie działalności gospodarczej, badanie rynku, dobór personelu za pomocą metod psychotechnicznych, doradztwo w zakresie zarządzania personalnego, doradztwo w zakresie prowadzenia działalności gospodarczej, doradztwo prawne w zakresie działalności gospodarczej, doradztwo w zakresie organizacji i zarządzania działalnością gospodarczej, ekspertyzy prawne w zakresie działalności gospodarczej, informacja o prawie działalności gospodarczej, doradztwo ekonomiczne w zakresie działalności gospodarczej, ekspertyzy w działalności gospodarczej, informacja o działalności gospodarczej, pozyskiwanie danych do komputerowych baz danych, systematyzacja danych komputerowych baz danych, komputerowe zarządzanie plikami, rozpowszechnienie ogłoszeń reklamowych, opinie, sondaże, doradztwo dotyczące organizowania działalności gospodarczej, analiza kosztów, komputerowe wyszukiwanie informacji-dla osób trzecich, przygotowywanie zeznań podatkowych, pomoc w prowadzeniu działalności gospodarczej, pomoc w zakresie zarządzania, publikowanie tekstów reklamowych, wynajmowanie powierzchni na cele reklamowe, uaktualnianie materiału reklamowego, pozyskiwanie informacji o działalności gospodarczej, usługi dla osób trzecich-prenumerata czasopism, pomoc w prowadzeniu działalności gospodarczej-projektowanie, usługi przeglądu prasy, usługi związane z przenoszeniem przedsiębiorstw, reklama za pośrednictwem sieci komputerowej, sortowanie danych w bazach komputerowych, usługi sekretarskie, uaktualnianie materiałów reklamowych, wynajmowanie miejsc na umieszczanie ogłoszeń lub reklam, organizacja wystaw w celach handlowych lub reklamowych, profesjonalne zarządzanie działalnością artystyczną, zarządzanie zbiorami informacyjnymi, **36** agencje ściągania wierzytelności, depozyty sejfowe, doradztwo w sprawach finansowych, doradztwo w sprawach ubezpieczeniowych, ekspertyzy dla celów fiskalnych, doradztwo prawne-finansowe, informacje finansowe, tworzenie funduszy, informacja o ubezpieczeniach, informacje bankowe, ekspertyzy do celów podatkowych, wyceny do celów podatkowych, usługi powiernicze, ściąganie czynszów, agencje ściągania należności, doradztwo w sprawach ubezpieczenia, informacje w sprawach ubezpieczenia, umowy kredytowe, usługi ubezpieczeniowe, wycena: w zakresie ubezpieczeń, bankowości, nieruchomości, zbiórki funduszy na cele dobroczynne, **38** agencje informacyjne w zakresie aktualności i wiadomości, agencje prasowe, informacja o telekomunikacji, przesyłanie informacji, usługi telekomunikacyjne w zakresie ogłoszeń elektronicznych, poczta elektroniczna, telekonferencje-obstuga, informacja o telekomunikacji, **41** porady w zakresie edukacji lub kształcenia, edukacja, informacja o edukacji, usługi klubowe: rozrywka lub nauczanie, organizowanie i obsługa konferencji, organizowanie i obsługa kongresów, korespondencyjne kursy, mikro-wydawnictwa, nauczanie, nauczanie korespondencyjne, organizowanie i prowadzenie pracowni specjalistycznych, organizowanie i prowadzenie seminariów, organizowanie i prowadzenie sympozjów, organizowanie i prowadzenie zjazdów, organizowanie konkursów edukacyjnych lub rozrywkowych, publikowanie książek, publikowanie tekstów innych niż teksty reklamowe, usługi tłumaczenia, organizacja wystaw związanych z kulturą lub edukacją, edukacja w zakresie wyższych uczelni, porady w zakresie edukacji lub kształcenia, **42** administrowanie sieciowymi stronami komputerowymi, usługi prawne arbitrażowe, prace badawczo-rozwojowe dla osób trzecich, doradztwo budowlane, doradztwo w za-

kresie ochrony środowiska, doradztwo w zakresie własności intelektualnej, własność intelektualna usługi związane z bezpieczeństwem, licencjonowanie własności intelektualnej, kontrola jakości, konwersja danych lub dokumentów na formę elektroniczną, konwersja danych przez programy komputerowe, zarządzanie prawami autorskimi, badania prawne, rozstrzyganie i mediacja spraw spornych.

(111) **207407** (220) 2006 12 28 (210) 319578
 (151) 2008 04 10 (441) 2007 04 02
 (732) RUDOPORT S.A., Gdańsk, PL.
 (540)

RUDOPORT

Kolor znaku: rudy

(531) 27.5.1, 29.1.7

(510), (511) **35** usługi pośrednictwa w zawieraniu transakcji handlowych i umów na przewóz ładunków, prowadzenie negocjacji w imieniu linii żeglugowych, usługi menadżerskie, usługi sprzedaży hurtowej rud metali na zlecenie osób trzecich, usługi sprzedaży odpadów przemysłowych i złomu, usługi badania rynku, badania opłacalności przewozów, **39** usługi związane z funkcjonowaniem portu morskiego i nabrzeży oraz obsługą statków w porcie i na redzie zawarte w tej klasie, cumowanie i dozorowanie statków, holowanie statków, przeładunek, załadunek i wyładunek towarów, magazynowanie i składowanie, składy celne, usługi frachtowe związane z przewozem towarów drogą wodną i lądową, **40** usługi odbioru i unieszkodliwiania odpadów okrętowych, czyszczenie ładowni i zbiorników statkowych, żęz, kontenerów i innych zbiorników, utylizacja wód balastowych i zlewk ropopochodnych, oczyszczanie powierzchniowe akwenów.

(111) **207408** (220) 2007 01 02 (210) 319747
 (151) 2008 03 25 (441) 2007 04 16
 (732) Krummenauer GmbH & Co.KG, Neunkirchen, DE.
 (540) Krummenauer Globoidwalze
 (510), (511) **07** górnicze kombajny ścianowe i ich części.

(111) **207409** (220) 2007 01 04 (210) 319824
 (151) 2008 04 15 (441) 2007 04 16
 (732) P.P.H. „JACKLAND” S.C. Ż. Jackowski, M. Jackowski, R. Bażant,
 Gołuchów, PL.

(540) jackland

(510), (511) **25** odzież z tkanin naturalnych i sztucznych, damska, męska i dla młodzieży, odzież damska, suknie, kostiumy, żakiety, spódnice, spodnie, bluzki, bluzy, odzież męska, garnitury, marynarki, spodnie, koszule męskie, krawaty, okrycia wierzchnie, palta, płaszcze, pelisy, peleryny, odzież z dzianin, golfy, półgolfy, swetry, pulowery, kamizelki, bluzy, bluzki, polo, T-shirty, odzież sportowa, dresy, bielizna damska i męska, kostiumy kąpielowe, nakrycia głowy, czapki, rękawice, szaliki, obuwie.

(111) **207410** (220) 2007 01 05 (210) 319878
 (151) 2008 06 19 (441) 2007 04 16
 (732) AMBRA S.A., Warszawa, PL.
 (540)



Kolor znaku: czarny, beżowy, zielony

(531) 19.7.1, 24.1.19, 27.5.1, 29.1.13

(510), (511) **16** opakowania do butelek z kartonu lub papieru, materiały z tworzyw sztucznych do pakowania (nie ujęte w innych klasach), **33** napoje alkoholowe, wina, wódki, likiery.

(111) **207411** (220) 2007 01 10 (210) 319984
(151) 2008 04 15 (441) 2007 04 16
(732) Firma Produkcyjno-Handlowa „CZAKO” Zbigniew Kubanek, Bytom, PL.
(540)



(531) 26.11.1, 27.5.1

(510), (511) **25** berety, kapelusze, cylindry, czapki, mitry, mycki, piuski, birety, nauszniki, pilotki, kominiarki, kominiarki z maską, turbany, maski narciarskie, kaszkiety, dodatki do odzieży, chusty, boa na szyję, fulary, apaszki, krawaty, kamizelki, liberie, togi, ubrania liturgiczne, ornaty, sari, peleryny, szale, szaliki, szarfy, pasy smokingowe, **35** usługi prowadzenia sklepu i/lub hurtowni w zakresie: beretów, kapeluszy, biretów, cylindrów, czapek, mitr, mycek, piusek, nauszników, pilotek, kominiarek, kominiarek z maską, masek narciarskich, kaszkietów, chust, boa na szyję, turbanów, apaszek, fularów, krawatów, kamizelek, liberii, tóg, ubrań liturgicznych, ornatów, sari, peleryn, szali, szalików, szarf, pasów smokingowych, dodatków do odzieży.

(111) **207412** (220) 2007 01 10 (210) 319988
(151) 2008 04 15 (441) 2007 04 16
(732) BAKOMA Spółka Akcyjna, Warszawa, PL.
(540)



Kolor znaku: granatowy i odcienie, biały, czerwony i odcienie, żółty

(531) 9.1.10, 27.5.1, 29.1.15

(510), (511) **29** napoje i desery mleczne lub na bazie mleka, jogurtowe, mleczno-owocowe, z dodatkiem płatków zbożowych, zbóż, muesli, kawy, kakao, owoców, czekolady, jogurty, kefiry, twarogi, sery rozdrobnione, produkty serowarskie, **30** budynie, puddingi, kleiki na bazie mleka, mrożone kremy i desery o różnych smakach na bazie mleka i produktów mlecznych z dodatkiem płatków zbożowych, zbóż, muesli, owoców, kawy, kakao, czekolady.

(111) **207413** (220) 2007 01 10 (210) 319989
(151) 2008 04 15 (441) 2007 04 16
(732) BAKOMA Spółka Akcyjna, Warszawa, PL.
(540)



Kolor znaku: granatowy i odcienie, biały, czerwony i odcienie, zielony i odcienie, żółty i odcienie

(531) 1.15.24, 5.7.8, 8.1.19, 25.1.15, 27.5.1, 29.1.15

(510), (511) **29** jogurty.

(111) **207414** (220) 2007 01 10 (210) 319991
(151) 2008 04 29 (441) 2007 04 16
(732) REDWOOD Sławomir A. Danilczuk, Łaskarzew, PL.
(540)



Kolor znaku: szary, ciemnoróżowy

(531) 27.5.1, 29.1.12

(510), (511) **38** usługi w zakresie przesyłania danych przy pomocy terminali komputerowych, przesyłanie informacji tekstowej i obrazowej, kont poczty elektronicznej, usługi transmisji danych i wiadomości, **42** usługi w zakresie rejestracji i utrzymywania serwerów wirtualnych, serwisów internetowych, usługi portalu internetowego, usługi w zakresie zapewnienia dostępu do informacji i komunikacji w trybie on-line.

(111) **207415** (220) 2007 01 10 (210) 319992
(151) 2008 04 29 (441) 2007 04 16
(732) REDWOOD Sławomir A. Danilczuk, Łaskarzew, PL.
(540)



Kolor znaku: szary, ciemnoróżowy

(531) 27.5.1, 27.7.1, 29.1.12

(510), (511) **36** agencje kredytowe, agencje nieruchomości, agencje pośrednictwa w handlu nieruchomościami, analizy finansowe, doradztwo w sprawach finansowych, doradztwo w sprawach ubezpieczeniowych, agencje ściągania wierzytelności, **38** usługi w zakresie przesyłania danych przy pomocy terminali komputerowych, przesyłanie informacji tekstowej i obrazowej, kont poczty elektronicznej, usługi transmisji danych i wiadomości, **42** usługi w zakresie rejestracji i utrzymywania serwerów wirtualnych, serwisów internetowych, usługi portalu internetowego, usługi w zakresie zapewnienia dostępu do informacji i komunikacji w trybie on-line.

(111) **207416** (220) 2007 01 10 (210) 319993
(151) 2008 04 29 (441) 2007 04 16
(732) REDWOOD Sławomir A. Danilczuk, Łaskarzew, PL.
(540)



Kolor znaku: szary, ciemnoróżowy

(531) 27.5.1, 29.1.12

(510), (511) **35** agencje reklamowe, analiza kosztów, badanie rynku, dystrybucja materiałów reklamowych (próbek, druków, prospektów, broszur), obróbka tekstów, prognozy ekonomiczne, promocja sprzedaży (dla osób trzecich), reklamy, reklama za pośrednictwem sieci komputerowej, publikowanie tekstów reklamowych, rozpowszechnianie ogłoszeń reklamowych, wynajmowanie powierzchni na cele reklamowe, doradztwo w zakresie prowadzenia działalności gospodarczej, komputerowe zarządzanie plikami, wynajem czasu reklamowego we wszystkich środkach przekazu, wyszukiwanie w komputerowych bazach danych, **36** agencje kredytowe, agencje nieruchomości, agencje pośrednictwa w handlu nieruchomościami, analizy finansowe, doradztwo w sprawach finansowych, doradztwo w sprawach ubezpieczeniowych, agencje ściągania wierzytelności, **38** usługi w zakresie przesyłania danych przy pomocy terminali komputerowych, przesyłanie informacji tekstowej i obrazowej, kont poczty elektronicznej, usługi transmisji danych i wiadomości, **42** usługi w zakresie rejestracji i utrzymywania serwerów wirtualnych, serwisów internetowych, usługi portalu internetowego, usługi w zakresie zapewnienia dostępu do informacji i komunikacji w trybie on-line.

(111) **207417** (220) 2007 01 10 (210) 319996
(151) 2008 04 29 (441) 2007 04 16
(732) REDWOOD Sławomir A. Danilczuk, Łaskarzew, PL.

(540)



Kolor znaku: szary, ciemnoróżowy

(531) 27.5.1, 29.1.12

(510), (511) **35** agencje reklamowe, analiza kosztów, badanie rynku, dystrybucja materiałów reklamowych (próbek, druków, prospektów, broszur), obróbka tekstów, prognozy ekonomiczne, promocja sprzedaży (dla osób trzecich), reklamy, reklama za pośrednictwem sieci komputerowej, publikowanie tekstów reklamowych, rozpowszechnianie ogłoszeń reklamowych, wynajmowanie powierzchni na cele reklamowe, doradztwo w zakresie prowadzenia działalności gospodarczej, komputerowe zarządzanie plikami, wynajem czasu reklamowego we wszystkich środkach przekazu, wyszukiwanie w komputerowych bazach danych, **36** agencje kredytowe, agencje nieruchomości, agencje pośrednictwa w handlu nieruchomościami, analizy finansowe, doradztwo w sprawach finansowych, doradztwo w sprawach ubezpieczeniowych, agencje ściągania wierzytelności, **38** usługi w zakresie przesyłania danych przy pomocy terminali komputerowych, przesyłanie informacji tekstowej i obrazowej, kont poczty elektronicznej, usługi transmisji danych i wiadomości, **42** usługi w zakresie rejestracji i utrzymywania serwerów wirtualnych, serwisów internetowych, usługi portalu internetowego, usługi w zakresie zapewnienia dostępu do informacji i komunikacji w trybie on-line.

(111) **207418** (220) 2007 01 10 (210) 320005
 (151) 2008 05 09 (441) 2007 04 16
 (732) CAIXA D'ESTALVIS I PENSIONS DE BARCELONA, Barcelona, ES.
 (540)



Kolor znaku: ciemnobrązowy, niebieski, żółty, czerwony, biały

(531) 1.1.1, 1.1.2, 24.17.1, 27.5.1, 29.1.14

(510), (511) **36** usługi ubezpieczeniowe, usługi finansowe, usługi z zakresu spraw monetarnych, usługi dotyczące spraw nieruchomości.

(111) **207419** (220) 2007 01 10 (210) 320006
 (151) 2008 05 09 (441) 2007 04 16
 (732) ZIOŁOPEX Spółka z o.o., Wykroty, PL.
 (540) bakaliada

(510), (511) **29** bakalie, mieszanki bakaliowe, owoce suszone, **30** słodkie, płatki zbożowe, muesli, mieszanki płatków zbóż i bakalii, batony i wafle z bakaliami w polewie czekoladowej lub jogurtowej lub bez polewy, herbatniki, pieczywo z bakaliami, herbaty, **31** orzeszki arachidowe i pistacjowe, ziarna, pestki, migdały, orzechy, mak.

(111) **207420** (220) 2007 01 15 (210) 320141
 (151) 2008 05 16 (441) 2007 04 30
 (732) „CASUS” KANCELARIA PRAWNA-MODEL SPÓŁKA
 KOMANDYTOWA, Wrocław, PL.
 (540)



Kolor znaku: zielony, szary

(531) 26.1.1, 26.1.4, 26.13.25, 27.5.1, 29.1.12

(510), (511) **45** usługi prawne.

(111) **207421** (220) 2007 01 15 (210) 320187
 (151) 2008 04 15 (441) 2007 04 30
 (732) GUANGZHOU FEIYADU FOOTWARE CO. LTD., Guangzhou, CN.
 (540)



(531) 24.1.5, 27.5.1

(510), (511) **25** koszule, odzież, płaszcze, odzież ze skóry, kurtki i marynarki, odzież z imitacji skóry, bielizna, buty, czapki, odzież zewnętrzna, ciepłe płaszcze, mycki, piuski, kapelusze, buty z cholewką, kozaki, buty sportowe, pantofle, paski, rękawiczki, wyroby pończosznicze, szale, szaliki, chustki, apaszki.

(111) **207422** (220) 2007 01 16 (210) 320228
 (151) 2008 06 25 (441) 2007 04 30
 (732) Nutricia Zakłady Produkcyjne Spółka z o.o., Opole, PL.

(540) Bobovita Smaczny Sen

(510), (511) **05** żywność dla niemowląt, mleko w proszku dla niemowląt, herbatki ziołowe i herbatki owocowe do celów leczniczych, **29** mleko i produkty mleczne, owoce i warzywa konserwowane, suszone i gotowane, konserwowane mięso, **30** śniadaniowe produkty zbożowe, preparaty zbożowe, kleik spożywczy na bazie mleka, herbatki owocowe i herbatki ziołowe nie do celów leczniczych, **32** soki owocowe.

(111) **207423** (220) 2007 01 16 (210) 320249
 (151) 2008 04 17 (441) 2007 04 30
 (732) „JUTRZENKA” S.A., Bydgoszcz, PL.

(540) GOPLANA MAESTRO

(510), (511) **30** wyroby cukiernicze, wyroby piekarnicze, słodczyce, wafle, batony, czekolady, cukierki, czekoladki, żelki, żelki z nadzieniem, gumy do żucia, galaretki, galaretki nadziewane, ciastka, ciastka w czekoladzie.

(111) **207424** (220) 2007 01 19 (210) 320369
 (151) 2008 06 13 (441) 2007 04 30
 (732) MAZOWIECKI BANK SPÓŁDZIELCZY w ŁOMIANKACH,
 Łomianki, PL.
 (540)



Kolor znaku: pomarańczowy, szary, biały

(531) 26.4.1, 26.5.1, 27.5.1, 29.1.1, 29.1.6

(510), (511) **35** rozpowszechnianie materiałów reklamowych- ulotek, prospektów, druków, próbek, **36** agencje kredytowe, banki-kasy oszczędnościowe, banki z dostępem bezpośrednim przez Internet, operacje bankowe, emisja bonów wartościowych, weryfikacja czeków, emisja czeków podróży, depozyty przedmiotów wartościowych, depozyty sejfowe, doradztwo w sprawach finansowych, emisja bonów wartościowych, emisja kart kredytowych, finansowe doradztwo, finansowe operacje, finansowe usługi, informacje bankowe, informacje kapitałowe, transfer elektroniczny kapitału, tworzenie kapitału, obsługa karty debetowych, obsługa kart kredytowych, kaucje-gwarancja, kredytowanie, lokaty kapitału, operacje walutowe, pożyczki finansowe, pożyczki pod zastaw, sponsorowanie finansowe, tworzenie kapitałów, umowy kredytowe, weryfikacja

czeków, wymiana pieniędzy, wymiana walut, zapomogowe kasy, pożyczki pod zastaw, organizacje zbiórek.

(111) **207425** (220) 2007 01 26 (210) 320597
(151) 2008 06 12 (441) 2007 04 30

(732) TYMBARK Spółka Akcyjna, Tymbark, PL.

(540) ŹRÓDŁO TYMBARK

(510), (511) **05** wody termalne, wody mineralne do celów leczniczych, **11** aparatura i instalacje do uzdatniania wody, urządzenia do filtrowania wody, urządzenia do ujęcia wody, filtry do wody pitnej, **32** wody gazowane, wody mineralne, wody sodowe, wody stołowe, produkty do wytwarzania wody mineralnej, produkty do wytwarzania wody gazowanej, preparaty do produkcji wody gazowanej, napoje gazowane, napoje niegazowane.

(111) **207426** (220) 2007 01 26 (210) 320640
(151) 2008 04 15 (441) 2007 04 30

(732) KOLPORTER EXPO Sp. z o.o., Kielce, PL.

(540) PRESSFORUM

(510), (511) **35** organizowanie targów i wystaw w celach handlowych i reklamowych, **41** organizowanie konferencji i seminariów.

(111) **207427** (220) 2007 01 29 (210) 320668
(151) 2008 05 27 (441) 2007 05 14

(732) LDS Spółka Akcyjna, Częstochowa, PL.

(540)



Kolor znaku: zielony i odcienie, czarny, biały

(531) 26.4.1, 26.4.2, 27.5.1, 29.1.13

(510), (511) **04** benzyna, paliwa do diesli, paliwo gazowe, mazut, paliwa mineralne, nafta, oleje napędowe, oleje palne, oleje przemysłowe, oleje silnikowe, dodatki niemechaniczne do paliw silnikowych, surowa lub rafinowana ropa naftowa, olej rzepakowy do celów przemysłowych, olej słonecznikowy do celów przemysłowych, olej sojowy do celów przemysłowych, **39** wynajmowanie miejsc parkingowych, transport samochodowy.

(111) **207428** (220) 2007 01 29 (210) 320673
(151) 2008 05 27 (441) 2007 05 14

(732) „LAWA” Spółka z o.o., Częstochowa, PL.

(540)



Kolor znaku: czerwony, czarny, biały

(531) 26.4.1, 27.5.1, 29.1.13

(510), (511) **06** formy odlewnicze metalowe, **07** formy odlewnicze trwałe, formy wtryskowe, tłoczniaki, stemple do tłoczników, maszyny dla odlewnictwa, matryce do tłoczników jako części maszyn, **40** usługi związane z obróbką metali.

(111) **207429** (220) 2007 01 29 (210) 320684
(151) 2008 06 26 (441) 2007 05 14

(732) ALCOR Aleksander Ładosz, Warszawa, PL.

(540)



Kolor znaku: szary, czarny

(531) 27.5.1, 29.1.12

(510), (511) **09** akumulatory elektryczne do pojazdów, akumulatory elektryczne, baterie elektryczne.

(111) **207430** (220) 2007 02 02 (210) 320878
(151) 2008 07 10 (441) 2007 05 14

(732) The Procter & Gamble Company, Cincinnati, US.

(540)



Kolor znaku: biały, niebieski, żółty, jasnozielony, ciemnozielony

(531) 3.13.4, 3.13.5, 26.1.15, 27.5.1, 29.1.15

(510), (511) **03** niemedyczne preparaty do pielęgnacji i higieny ust, zębów, gardła, dziąseł i jamy ustnej, preparaty do czyszczenia zębów, proszki do zębów, pasty do zębów, płyny do ust, proszki czyszczące, spreje do ust, żele do zębów, żele fluorowe, fluorowe płyny do ust, tabletki koloryzujące do ujawniania kamienia nazębnego, profilaktyczne preparaty do zębów i dziąseł, tabletki do ssania do pielęgnacji zębów, lecznicze gumy do żucia, produkty pielęgnacyjne i czyszczące, również ze skutkiem dezynfekującym do sztucznych zębów, protez, aparatów i mostów, **05** preparaty lecznicze do pielęgnacji i higieny ust, zębów, gardła, dziąseł i jamy ustnej, preparaty do płukania zapobiegające kamieniowi nazębnemu i próchnicy, preparaty do mocowania sztucznych zębów, proszki mocujące.

(111) **207431** (220) 2006 08 08 (210) 314147
(151) 2008 05 21 (441) 2006 11 13

(732) „EL-WENT” Zakład Produkcyjno-Usługowy Bogdan

Ryniewicz, Michałowice, PL.

(540)



Kolor znaku: czerwony, szary

(531) 26.4.4, 27.5.1, 29.1.12

(510), (511) **06** materiały blacharskie dla budownictwa, dwuróg blacharski stosowany do obróbki plastycznej, rury i przewody do instalacji centralnego ogrzewania, daszki metalowe stosowane w budownictwie, deflektory kominowe metalowe, metalowe rury rozgałęźne do kanalizacji, przewody metalowe do instalacji, wentylacji i klimatyzacji, blaszki metalowe do klinowania, nasady kominowe metalowe, kominowe trzony metalowe, kominy metalowe, kratownice metalowe, szkielety ramowe konstrukcji metalowych dla budownictwa, ręczki do narzędzi metalowych, przewody ciśnieniowe metalowe, przewody instalacyjne rozgałęźne metalowe stosowane jako rurowe, puste skrzynki na narzędzia metalowe, stalowe arkusze blachy, druty i pręty metalowe do zgrzewania, **07** frezarki, brzeszczoty pił stosowane jako części maszyn, palniki gazowe do ciecia, diamenty szklarskie stosowane jako części maszyn, maszyny do obróbki drewna, maszyny do filtrowania, filtry stosowane jako części maszyn lub silników, generatory elektryczności, generatory prądu, giętarki, gwinciarki stosowane do nakrętek, gwinciarki stosowane do śrub, maszyny do gwintowania, imaki do narzędzi stosowane jako części maszyn, maszyny do obróbki kamienia, elektryczne pistolety dozujące do kleju, kompresory stosowane do maszyny, instalacje do kondensacji, przyrządy do lutowania gazowego, lutownice gazowe, pistolety do malowania, urządzenia do malowania, obrabiarki do metalu, młoty elektryczne, młoty mechaniczne, młoty pneumatyczne, dłuta do maszyn stosowane jako przecinaki, dmuchawy stosowane jako maszyny, nitownice stosowane jako maszyny, obrabiarki, odkurzacze, ostrza stosowane jako części maszyn, maszyny do ostrzenia, stoły do piły stosowane jako części maszyn, piły stosowane jako maszyny, piły łańcuchowe, maszyny do zszywania, podgrzewacze wody stosowane jako części maszyn, maszyny na powietrze sprężone, silniki elektryczne inne niż do pojazdów lądowych, aparaty do spawania gazowe, spawarki elektryczne, stoły do maszyn, strugarki podłużne,

szlifierki, świdry wiertnicze stosowane jako części maszyn, tarcze szlifierskie stosowane jako części maszyn, tokarki stosowane jako narzędzia mechaniczne, uchwyty wiertarskie stosowane jako części maszyn, szczotki węglowe stosowane do elektryczności, **08** przyrządy do cięcia, dłuta, imadła, piły stosowane jako narzędzia, strugi, wycinarki stosowane jako narzędzia, frezy stosowane jako narzędzia, gwintownice, stałe klucze maszynowe stosowane jako narzędzia, klucze maszynowe nastawne, młotki stosowane jako narzędzia, narzędzia ręczne sterowane ręcznie, nitownice stosowane jako narzędzia, nożyce, obcinacze stosowane jako narzędzia, ostrza stosowane w narzędziach, pilśniarki stosowane jako narzędzia, brzeszczoty pił stosowane jako części narzędzi, przecinaki stosowane jako narzędzia, przycinarki do rur stosowane jako narzędzia, skrobaki stosowane jako narzędzia, strugi, przyrządy ręczne do szlifowania i ścierania, wiertła, uchwyty do wiertła stosowane w narzędziach, wiertła stosowane jako części narzędzi, **09** dzwonki elektryczne do alarmów, alarmy antywłamaniowe, alarmy dźwiękowe, alarmy pożarowe, amperomierze, analizatory powietrza, aparatura do analizy inna niż do celów medycznych, urządzenia ostrzegawcze antywłamaniowe, bezpieczniki stosowane w elektryce, urządzenia do cięcia łukiem elektrycznym, częstotłowościomierze, druty elektryczne stosowane jako przewody, złącza do drutów elektrycznych stosowanych jako przewody, druty telefoniczne stosowane jako przewody, urządzenia elektryczne do otwierania drzwi, wykrywacze dymu, przyciski do dzwonek, dzwonki do drzwi elektryczne, dzwonki sygnalizacyjne, instalacje elektryczne, materiały na przewody do instalacji elektrycznych stosowane jako druty i kable, przekaźniki elektryczne, przewody elektryczne, transformatory elektryczne, urządzenia do spawania elektryczne, instalacje elektryczne do zdalnego sterowania procesami przemysłowymi, kable elektryczne, kamery wizyjne, urządzenie do kontroli i regulacji ciepła, elektryczna aparatura kontrolno-sterująca, liczniki, aparaty elektryczne do lutowania, przyrządy do pomiaru odległości, omomierze stosowane jako omometry, przyrządy pomiarowe, urządzenia pomiarowe elektryczne, aerometry, przetwornice elektryczne, przewodniki elektryczne, puszkę przełącznikowe stosowane w elektryce, puszkę rozgałęźną stosowaną w elektryce, szafy rozdzielcze, rozgałęźniki stosowane w elektryce, elektryczne urządzenia do spawania, urządzenia do spawania za pomocą łuku elektrycznego, tablice rozdzielcze stosowane w elektryce, tablice sterownicze stosowane w elektryce, aparaty telefoniczne, słuchawki telefoniczne, telefony przenośne, transformatory elektryczne, instalacje elektryczne zapobiegające włamaniom, wskaźniki stosowane w elektryczności, wskaźniki temperatury, wtyczki, gniazdko i inne kontakty stosowane w elektryce, wykrywacze stosowane jako detektory, wyłączniki elektryczne, wyłączniki samoczynne, **11** grzejniki do centralnego ogrzewania, nawilżacze do grzejników centralnego ogrzewania, chłodnice do cieczy stosowane w instalacjach, aparatura i instalacje chłodnicze, dmuchawy stosowane jako części instalacji do nawiewu, elementy grzejne, grzejniki, grzejniki elektryczne, instalacje klimatyzacji, urządzenia klimatyzacyjne, wyciągi kominowe, kanały dymowe do kominów, komory chłodnicze, rury do kotłów grzewczych, kotły grzewcze, kanały kominowe do kotłów grzewczych, urządzenia zasilające do kotłów grzewczych, rurowe lampy wyładowcze elektryczne do oświetlenia, lampy wyładowcze elektryczne do oświetlania, urządzenia elektryczne do ogrzewania, instalacje do ogrzewania wody, piec kąpielowy, zbiorniki chłodzące do pieców, piece stosowane jako urządzenia grzewcze, instalacje do filtrowania powietrza, instalacje klimatyzacyjne powietrza, podgrzewacze powietrza, instalacje do schładzania wody, instalacje centralnego ogrzewania na gorącą wodę, urządzenia zabezpieczające do oświetlenia, zawory mieszanikowe do przewodów wodociągowych, zawory termostatyczne stosowane jako części instalacji ogrzewniczych, zespół grzejny powietrzny, urządzenia i instalacje do zmiękczenia wody, przewody stosowane jako części instalacji sanitarnych, wyciągi wentylacyjne, wyciągi wentylacyjne do laboratoriów, aparatura do wentylacji stosowana w klimatyzacji, wentylatory stosowane do klimatyzacji, wentylatory elektryczne do użytku osobistego, **12** amortyzatory zawieszenia w pojazdach, resory, sprzężyny amortyzujące do samochodów, alarmy antywłamaniowe do pojazdów, urządzenia antywłamaniowe do pojazdów, autoalarmy, bagażniki do pojazdów, bagażniki na narty do samochodów, siatki bagażowe do pojazdów, wózki bagażowe stosowane w pojazdach, krzesła bezpieczeństwa dla dzieci montowane do pojazdów, błotniki, fartuchy błotników, pojazdy chłodnie, ciężarki do wyważania kół pojazdów, drzwi do pojazdów, ogumienie do kół pojazdów, koła pojazdów,

lusterka wsteczne, łańcuchy przeciwpoślizgowe, motocykle, motocykle, gąsienice do pojazdów, opony, wentyle do opon pojazdów, opony do kół pojazdów, silniki do pojazdów lądowych, pokrowce na siedzenia pojazdów, przyczepy do pojazdów, przyczepy bagażowe dwukołowe, przyczepy kempingowe do pojazdów, przyczepy mieszkalne do pojazdów, przyczepy samochodowe do mieszkania, samochody, samochody osobowe, furgony jako pojazdy, hamulce do pojazdów, klocki, szczęki hamulcowe do pojazdów, okładziny hamulcowe do pojazdów, obwody hydrauliczne do pojazdów, karose rie samochodowe, wolne koło do pojazdów lądowych.

(111) **207432** (220) 2006 11 21 (210) 318215

(151) 2008 07 04 (441) 2007 03 05

(732) Radio ZET Sp. z o.o., Warszawa, PL.

(540) RADIO ZET SIŁA MUZYKI

(510), (511) **09** dyskiety, karty, kasety video, płyty CD-ROM, płyty DVD i inne nośniki elektroniczne jako takie oraz z nagraniem dźwiękiem, obrazem, grafiką, tekstami, **16** papier i artykuły papiernicze, publikacje drukowane, afisze, prospekty, katalogi, broszury, naklejki i nalepki mające zastosowanie jako materiały piśmienne, periodyki, czasopisma, materiały szkoleniowe i instruktażowe z wyjątkiem aparatów, kalendarze, papeteria, galanteria papiernicza, materiały piśmienne, artykuły biurowe z wyjątkiem mebli, **35** usługi reklamowe i promocyjne, w tym promowanie i reklamowanie za pośrednictwem Internetu, w prasie, radiu i telewizji, badanie rynku w opinii publicznej, informacja handlowa i biznesowa, doradztwo w zakresie działalności gospodarczej, zarządzanie i pomoc w działalności gospodarczej, organizacja wystaw handlowych lub reklamowych, zdobywanie i przetwarzanie informacji do komputerowych baz danych, systematyzacja informacji w komputerowych bazach danych, zarządzanie zbiorami informatycznymi, rozpowszechnianie programów radiowych i telewizyjnych na drodze ich reklamy, profesjonalne zarządzanie działalnością artystyczną, sprzedaż zarejestrowanych na dostępnych nośnikach nagrań dźwiękowych i obrazowych, **38** usługi agencji informacyjnej w zakresie udostępniania aktualności i wiadomości, usługi łączności telefonicznej poprzez terminale komputerowe, emisja programów radiowych i telewizyjnych, transmisje i retransmisje programów radiowych i telewizyjnych, usługi portalu internetowego obejmujące takie usługi telekomunikacyjne jak: przesyłanie za pośrednictwem Internetu informacji tekstowych, obrazowych i dźwiękowych z zakresu wiadomości bieżących, rozrywki i sportu, usługi poczty elektronicznej, obsługa internetowych forów dyskusyjnych, **41** produkcja i montaż programów radiowych i telewizyjnych, organizowanie i rozpowszechnianie programów i konkursów edukacyjnych i rozrywkowych na drodze ich transmisji, w tym za pośrednictwem Internetu, organizowanie rozrywki radiowej i telewizyjnej, organizacja czasu wolnego, produkcja i organizowanie widowisk, pokazów, spektakli, koncertów i imprez rozrywkowych oraz kulturalnych, organizowanie imprez sportowych, usługi impresariów w zakresie organizowania spektakli, wypożyczanie zarejestrowanych na dostępnych nośnikach nagrań dźwiękowych i obrazowych, usługi w zakresie opracowywania reportaży, usługi w zakresie opracowywania tłumaczeń, **42** zarządzanie prawami autorskimi do utworów literackich, publicystycznych, naukowych, muzycznych, słowno-muzycznych, audialnych w zakresie reprodukcji, wprowadzania do obrotu, zwielokrotniania i rozpowszechniania, usługi w zakresie doradztwa oraz opracowywania ekspertyz i raportów naukowo-badawczych w dziedzinie mediów.

(111) **207433** (220) 2007 02 02 (210) 320857

(151) 2008 05 13 (441) 2007 05 14

(732) Olga Olszewska, Tarnowo Podgórne, PL.

(540)



Kolor znaku: granatowy, zielony

(531) 3.3.1, 26.1.1, 27.5.1, 29.1.12

(510), (511) **18** wyroby ze skór, uprząże, siodła i inne wyroby rymarskie, **25** odzież, **35** prowadzenie sklepów i hurtowni firmowych z wyrobami rymarskimi i odzieżą.

(111) **207434** (220) 2007 02 05 (210) 320931
 (151) 2008 06 26 (441) 2007 05 14
 (732) „HEDRO FARMS POLSKA” Sp. z o.o., Sadków, PL.
 (540)



Kolor znaku: czerwony, pomarańczowy, żółty, czarny, biały, zielony

(531) 4.5.1, 4.5.5, 5.9.1, 25.7.1, 26.1.1, 27.5.1, 29.1.15
 (510), (511) **31** marchew.

(111) **207435** (220) 2007 02 05 (210) 320939
 (151) 2008 05 19 (441) 2007 05 14
 (732) Coldtechnica Sp. z o.o., Kraków, PL.
 (540)



Kolor znaku: jasnoniebieski, ciemnoniebieski

(531) 1.15.17, 27.5.1, 29.1.4
 (510), (511) **11** chłodnicze urządzenia reklamowe, urządzenia chłodnicze, regały chłodnicze, zamrażarki.

(111) **207436** (220) 2007 02 06 (210) 321007
 (151) 2008 06 03 (441) 2007 05 14
 (732) DERMIKA Spółka z o.o., Warszawa, PL.
 (540) 3d lift therapy

(510), (511) **01** surowce, odczynniki, preparaty biologiczne i chemiczne do wytwarzania środków kosmetycznych, myjących, czyszczących i sanitarnych, **03** środki kosmetyczne do pielęgnacji skóry, kremy, mlecza, maseczki, toniki, balsamy, lotony, płyny do pielęgnacji włosów, środki do mycia skóry, mydła, żele, preparaty kosmetyczne do kąpieli, kosmetyczne środki upiększające, wyroby perfumeryjne, wody toaletowe, kolońskie, zapachowe, olejki zapachowe, preparaty do makijażu i demakijażu, środki kosmetyczne do włosów, szampony, odżywki, farby, preparaty do manicure i pedicure, lakiery do paznokci, środki do pielęgnacji jamy ustnej, pasty, proszki i płyny do zębów i protez dentystycznych, odświeżacze do ust w aerozolach, płyny, balsamy, żele, kremy do i po goleniu, środki do depilacji, produkty przeciw poceniu się, antyperspiranty, dezodoranty, ałun, mydła dezynfekujące, mydła przeciwpotowe, preparaty do odchudzania, maści do celów kosmetycznych, talk kosmetyczny, mieszaniny zapachowe, farby do bielizny, wybielacze, środki do mycia i szorowania, olejki toaletowe, olejki do celów kosmetycznych i perfumeryjnych, preparaty czyszczące, preparaty do polerowania, pasty do obuwia, skóry, podłóg, mebli, waciki, woski, barwniki kosmetyczne, **05** preparaty farmaceutyczne, biologiczne, bakteriologiczne i chemiczne do celów farmaceutycznych, preparaty wspomagające leczenie, **35** usługi agencji reklamowych z wykorzystaniem wszystkich metod słownych, dźwiękowych, audiowizualnych i multimedialnych, badania rynku, doradztwo handlowe, usługi marketingowe oraz pośrednictwo w zawieraniu umów handlowych, **39** konfekcjonowanie wyrobów kosmetycznych, perfumeryjnych oraz chemii gospodarczej, **42** prowadzenie laboratoriów, prac naukowo-badawczych i aplikacyjnych w zakresie środków kosmetycznych, pielęgnacyjnych, perfumeryjnych, wspomagających leczenie i farmaceutycznych oraz chemii gospodarczej, **44** prowadzenie poradnictwa i pokazów w zakresie sposobów używania i stosowania kosmetyków, artykułów pielęgnacyjnych, perfumeryjnych i wspomagających leczenie, usługi w zakresie salonów fryzjerskich i klinik medycznych, kosmetycznych (salony piękności).

(111) **207437** (220) 2007 02 06 (210) 321008
 (151) 2008 06 03 (441) 2007 05 14
 (732) DERMIKA Spółka z o.o., Warszawa, PL.

(540) molekuly młodości
 (510), (511) **01** surowce, odczynniki, preparaty biologiczne i chemiczne do wytwarzania środków kosmetycznych, myjących, czyszczących i sanitarnych, **03** środki kosmetyczne do pielęgnacji skóry, kremy, mlecza, maseczki, toniki, balsamy, lotony, płyny do pielęgnacji włosów, środki do mycia skóry, mydła, żele, preparaty kosmetyczne do kąpieli, kosmetyczne środki upiększające, wyroby perfumeryjne, wody toaletowe, kolońskie, zapachowe, olejki zapachowe, preparaty do makijażu i demakijażu, środki kosmetyczne do włosów, szampony, odżywki, farby, preparaty do manicure i pedicure, lakiery do paznokci, środki do pielęgnacji jamy ustnej, pasty, proszki i płyny do zębów i protez dentystycznych, odświeżacze do ust w aerozolach, płyny, balsamy, żele, kremy do i po goleniu, środki do depilacji, produkty przeciw poceniu się, antyperspiranty, dezodoranty, ałun, mydła dezynfekujące, mydła przeciwpotowe, preparaty do odchudzania, maści do celów kosmetycznych, talk kosmetyczny, mieszaniny zapachowe, farby do bielizny, wybielacze, środki do mycia i szorowania, olejki toaletowe, olejki do celów kosmetycznych i perfumeryjnych, preparaty czyszczące, preparaty do polerowania, pasty do obuwia, skóry, podłóg, mebli, waciki, woski, barwniki kosmetyczne, **05** preparaty farmaceutyczne, biologiczne, bakteriologiczne i chemiczne do celów farmaceutycznych, preparaty wspomagające leczenie, **35** usługi agencji reklamowych z wykorzystaniem wszystkich metod słownych, dźwiękowych, audiowizualnych i multimedialnych, badania rynku, doradztwo handlowe, usługi marketingowe oraz pośrednictwo w zawieraniu umów handlowych, **39** konfekcjonowanie wyrobów kosmetycznych, perfumeryjnych oraz chemii gospodarczej, **42** prowadzenie laboratoriów, prac naukowo-badawczych i aplikacyjnych w zakresie środków kosmetycznych, pielęgnacyjnych, perfumeryjnych, wspomagających leczenie i farmaceutycznych oraz chemii gospodarczej, **44** prowadzenie poradnictwa i pokazów w zakresie sposobów używania i stosowania kosmetyków, artykułów pielęgnacyjnych, perfumeryjnych i wspomagających leczenie, usługi w zakresie salonów fryzjerskich i klinik medycznych, kosmetycznych (salony piękności).

(111) **207438** (220) 2007 02 09 (210) 321172
 (151) 2008 05 06 (441) 2007 05 14
 (732) Wydawnictwo Zwierciadło Sp. z o.o., Warszawa, PL.

(540) SPÓJRZ W SIEBIE
 (510), (511) **09** czasopisma, książki, publikacje na nośnikach cyfrowych, optycznych i magnetycznych oraz udostępniane poprzez Internet, nagrania dźwiękowe i video, filmy, **16** czasopisma, książki, publikacje zawarte w tej klasie, artykuły piśmiennicze, introligatorskie i fotograficzne zawarte w tej klasie, **35** usługi promocyjne, usługi marketingowe dla osób trzecich również poprzez Internet, usługi w zakresie organizowania targów i wystaw w celach handlowych i reklamowych, **41** usługi wydawnicze, usługi w zakresie działalności kulturalnej i edukacyjnej, usługi kulturalne i edukacyjne świadczone przez domy i ośrodki kultury, usługi w zakresie organizowania konkursów i wystaw kulturalnych i edukacyjnych, usługi rozrywkowe, usługi w zakresie działalności radiowej i telewizyjnej zawarte w tej klasie, usługi w zakresie udostępniania czasopism, książek i publikacji poprzez Internet, usługi fotograficzne w zakresie fotoreportaży, usługi w zakresie udzielania informacji o imprezach kulturalno-rozrywkowych.

(111) **207439** (220) 2007 02 13 (210) 321289
 (151) 2008 06 05 (441) 2007 05 28
 (732) „ALMAR” Spółka z o.o., Kartuzy, PL.
 (540)



Kolor znaku: czarny, czerwony, biały, żółty, niebieski
 (531) 18.3.2, 18.3.21, 26.4.2, 26.11.1, 26.13.25, 27.5.1, 29.1.15

(510), (511) **29** ryby i owoce morza nieżywe, ryby i owoce morza wędzone oraz przerobione na wszelkie sposoby, wyroby spożywcze na bazie ryb i owoców morza, potrawy na bazie ryb i owoców morza, mięso, wędliny, potrawy na bazie mięsa, warzywa i owoce przerobione na wszelkie sposoby, potrawy na bazie warzyw lub owoców albo mieszanek tych składników, zupy, wyroby mleczarskie, oleje i tłuszcze jadalne, wyroby i potrawy na bazie składników lub mieszanek składników zawartych w tej klasie, **30** wyroby piekarnicze, wyroby cukiernicze, wyroby ciastkarskie, lody i desery zawarte w tej klasie, wyroby na bazie mąki, sosy do potraw i deserów, keczup, przyprawy, musztarda, wyroby spożywcze i potrawy na bazie składników zawartych w tej klasie, **35** usługi w zakresie sprzedaży hurtowej i detalicznej towarów ujętych w wykazie w wyspecjalizowanych punktach sprzedaży i poprzez sieci komputerowe zwłaszcza Internet, **40** usługi w zakresie przetwórstwa żywności, zwłaszcza przetwórstwa ryb w tym usługi w zakresie wędzenia ryb i innych artykułów spożywczych, **43** usługi gastronomiczne i hotelarskie, przygotowywanie dań na zamówienie oraz ich dostawa.

(111) **207440** (220) 2007 02 14 (210) 321338
 (151) 2008 06 06 (441) 2007 05 28
 (732) VICTON-Skóra i Wspólnicy Sp.J., Miechów-Charsznica, PL.
 (540)



Kolor znaku: czarny, zielony

(531) 5.7.13, 27.5.1, 29.1.12

(510), (511) **29** tłuszcze jadalne, warzywa przetworzone, w tym: warzywa gotowane, warzywa konserwowane, warzywa suszone, warzywa mrożone, sałatki warzywne, przeciera warzywne, chipsy warzywne, zupy, owoce przetworzone, w tym: owoce przetworzone bezcukrowe, owoce konserwowane, owoce konserwowane w alkoholu, owoce lukrowane, owoce kandyzowane, owoce mrożone, galaretki owocowe, sałatki owocowe, skórki owocowe, przeciera owocowe, dżemy owocowe, chipsy owocowe, migdały spreparowane, orzechy spreparowane, **30** wyroby cukiernicze, czekolada i wyroby czekoladowe, słodczy, lody, **35** sprzedaż hurtowa produktów spożywczych i przemysłowych, prowadzenie reklamy dla osób trzecich.

(111) **207441** (220) 2007 03 12 (210) 321595
 (151) 2008 06 06 (441) 2007 06 25
 (732) Przedsiębiorstwo Produkcyjno-Usługowo-Handlowe „ARTMAN” s.c. Teresa Kosiniak, Artur Kosiniak, Niedomice, PL.
 (540) ARTMAN

(510), (511) **29** żurki, barszcze, kapusta kwaszona, sok z kapusty kiszonej, ogórki kwaszone, przecier ogórkowy, czosnek obierany.

(111) **207442** (220) 2007 02 21 (210) 321616
 (151) 2008 06 27 (441) 2007 05 28
 (732) AGENCJA JARTOM Tomasz Branecki, Warszawa, PL.
 (540)



(531) 26.11.1, 27.5.1

(510), (511) **09** urządzenia do nagrywania, transmisji lub reprodukcji dźwięku i/lub obrazu, elektroniczne, magnetyczne i optyczne nośniki danych, czyste lub z nagraniami, programy komputerowe, komputerowe bazy danych, **16** gazety, czasopisma, magazyny, albumy, książki, podręczniki, biuletyny, foldery, ulotki reklamowe, mapy, druki, **35** usługi reklamowe w zakresie reklamy prasowej, radiowej, telewizyjnej i internetowej oraz z zastosowaniem plakatów i ulotek oraz elektronicznych, magnetycznych i optycznych nośników informacji, prowadzenie kompleksowych kampanii reklamowych, tworzenie, wydawanie i dystrybucja materiałów promocyjno-reklamowych, także katalogów, usługi w zakresie badania rynku oraz badania opinii publicznej, zgrupowanie na

rzecz osób trzecich ofert różnych usług pozwalające potencjalnemu odbiorcy wygodnie zapoznać się z tą ofertą oraz kupować te usługi na stronie internetowej, zwłaszcza usług: aranżacji wnętrz, usług budowlanych, w tym remontowych oraz instalacyjnych, również w zakresie instalacji elektrycznych i hydraulicznych, **36** usługi agencji nieruchomości, również świadczone za pośrednictwem internetu, w szczególności wycena nieruchomości, zarządzanie nieruchomościami oraz pośrednictwo w obrocie nieruchomościami, **38** agencje informacyjne i agencje prasowe, udostępnianie połączeń telekomunikacyjnych z globalną siecią komputerową, umożliwianie dostępu do globalnej sieci komputerowej dla użytkowników, przesyłanie informacji tekstowej i obrazowej przy pomocy sieci komputerowej, poczta elektroniczna, **42** tworzenie programów komputerowych oraz komputerowych baz danych, odpłatne udostępnianie serwisów informacyjnych lub baz danych, usługi w zakresie tworzenia i utrzymywania stron i witryn internetowych dla osób trzecich, udostępnianie on-line komputerowych baz danych, doradztwo prawne, doradztwo i ekspertyzy w zakresie nieruchomości.

(111) **207443** (220) 2007 02 21 (210) 321623
 (151) 2008 06 13 (441) 2007 05 28
 (732) CARLOS BIURO PODRÓŻY TOM-TUR Sp. z o.o., Szklarska Poręba, PL.
 (540)



Kolor znaku: czerwony

(531) 27.5.1, 29.1.1

(510), (511) **39** transport, organizacja podróży.

(111) **207444** (220) 2007 02 22 (210) 321699
 (151) 2008 05 27 (441) 2007 05 28
 (732) „INCO-VERITAS” Spółka Akcyjna, Warszawa, PL.
 (540)



Kolor znaku: czerwony, szary, zielony, biały

(531) 9.1.10, 27.5.1, 29.1.14

(510), (511) **01** nawozy mineralne w postaci płynnej i stałej.

(111) **207445** (220) 2007 02 22 (210) 321701
 (151) 2008 05 29 (441) 2007 05 28
 (732) Citibank, N.A., Nowy Jork, US.
 (540) CITIBANK WORLD PRIVILEGES

(510), (511) **35** programy lojalnościowe i programy nagród dla klientów związane z kartami kredytowymi, **36** usługi związane z kartami kredytowymi.

(111) **207446** (220) 2007 02 23 (210) 321718
 (151) 2008 04 11 (441) 2007 05 28
 (732) Firma Przedstawicielsko-Handlowa J.Jakubiak S.A., Łódź, PL.
 (540)



Kolor znaku: zielony, ciemnoszary, biały, beżowy

(531) 26.1.5, 27.5.1, 29.1.3, 29.1.14

(510), (511) **27** dywany, chodniki, kilimy, maty i słomianki, linoleum i inne materiały do przykrywania podłóg, draperie nietekstylne.

(111) **207447** (220) 2007 02 26 (210) 321804
 (151) 2008 06 09 (441) 2007 06 11
 (732) „DEL FARM A” Sp. z o.o., Łódź, PL.
 (540)



Delfarma. Zawsze o krok do przodu.

Kolor znaku: zielony, czarny

(531) 3.9.1, 27.5.1, 29.1.12

(510), (511) **03** kosmetyki, perfumy, **05** aminokwasy do celów weterynaryjnych, anestetyki, środki antykoncepcyjne chemiczne, antyseptyki, środki zmniejszające apetyt do celów medycznych, środki bakteriobójcze, preparaty bakteriobójcze do celów medycznych i weterynaryjnych, balsamy do celów leczniczych, opatrunki i plastry do celów medycznych, papierosy bezytoniowe do celów leczniczych, artykuły żywnościowe na bazie białka do celów medycznych, preparaty białkowe do celów medycznych, mleko białkowe, biologiczne preparaty do celów medycznych i weterynaryjnych, preparaty chemiczno-farmaceutyczne, chinina do celów medycznych, żywe tkanki implantów chirurgicznych, chirurgiczne materiały opatrunkowe, majtki higieniczne, pieluchy dla chorych, chusteczki nasączone płynami farmaceutycznymi, preparaty chemiczne do testów ciążowych, preparaty czyszczące do szkieł kontaktowych, środki czyszczące, amalgamaty, cementy i lakiery dentystyczne, kleje do protez dentystycznych, detergenty do celów medycznych, dezodoranty inne niż do użytku osobistego, środki dezynfekcyjne do celów higienicznych, preparaty diagnostyczne do celów medycznych, żywność i napoje przystosowane do celów medycznych, dodatki do pasz do celów leczniczych, chemiczne przewodniki do elektrokardiografów, aparatów ultrasonograficznych, preparaty farmaceutyczne dla ludzi, zwierząt, gazy do celów medycznych, gąbki do ran, guma do celów medycznych, herbaty lecznicze, opaski i podpaski higieniczne, środki odstraszające insekty dla zwierząt, sole do celów leczniczych, preparaty do kąpieli leczniczych, cement kostny do celów chirurgicznych i ortopedycznych, zioła lecznicze, leki dla ludzi i zwierząt oraz do celów stomatologicznych, mleko w proszku dla niemowląt, nalewki do celów leczniczych, środki na odciski, szczepionki, wody mineralne do celów leczniczych, materiały do plombowania zębów, **10** prezerwatywy, implanty z materiałów syntetycznych, **35** doradztwo w zakresie organizowania i prowadzenia działalności gospodarczej, usługi w zakresie gromadzenia na rzecz osób trzecich w celu sprzedaży hurtowej i detalicznej towarów: aminokwasy do celów weterynaryjnych, anestetyki, środki antykoncepcyjne chemiczne, antyseptyki, środki zmniejszające apetyt do celów medycznych, środki bakteriobójcze, preparaty bakteriobójcze do celów medycznych i weterynaryjnych, balsamy do celów leczniczych, opatrunki i plastry do celów medycznych, papierosy bezytoniowe do celów leczniczych, artykuły żywnościowe na bazie białka do celów medycznych, preparaty białkowe do celów medycznych, mleko białkowe, biologiczne preparaty do celów medycznych i weterynaryjnych, preparaty chemiczno-farmaceutyczne, chinina do celów medycznych, żywe tkanki implantów chirurgicznych, chirurgiczne materiały opatrunkowe, majtki higieniczne, pieluchy dla chorych, chusteczki nasączone płynami farmaceutycznymi, preparaty chemiczne do testów ciążowych, preparaty czyszczące do szkieł kontaktowych, środki czyszczące, amalgamaty, cementy i lakiery dentystyczne, kleje do protez dentystycznych, detergenty do celów medycznych, dezodoranty inne niż do użytku osobistego, środki dezynfekcyjne do celów higienicznych, preparaty diagnostyczne do celów medycznych, żywność i napoje przystosowane do celów medycznych, dodatki do pasz do celów leczniczych, chemiczne przewodniki do elektrokardiografów, aparatów ultrasonograficznych, preparaty farmaceutyczne dla ludzi i zwierząt, gazy do celów medycznych, gąbki do ran, guma do celów medycznych, herbaty lecznicze, opaski i podpaski higieniczne, środki odstraszające

insekty dla zwierząt, sole do celów leczniczych, preparaty do kąpieli leczniczych, cement kostny do celów chirurgicznych i ortopedycznych, zioła lecznicze, leki dla ludzi i zwierząt oraz do celów stomatologicznych, mleko w proszku dla niemowląt, nalewki do celów leczniczych, środki na odciski, szczepionki, wody mineralne do celów leczniczych, materiały do plombowania zębów, prezerwatywy, implanty materiałów syntetycznych, **41** organizowanie i prowadzenie konferencji o tematyce z zakresu farmacji i medycyny.

(111) **207448** (220) 2007 02 26 (210) 321805
 (151) 2008 06 13 (441) 2007 06 11
 (732) „DEL FARM A” Spółka z o.o., Łódź, PL.
 (540)



Delfarma. Always a step ahead.

Kolor znaku: zielony, czarny

(531) 3.9.1, 27.5.1, 29.1.12

(510), (511) **03** kosmetyki, perfumy, **05** aminokwasy do celów weterynaryjnych, anestetyki, środki antykoncepcyjne chemiczne, antyseptyki, środki zmniejszające apetyt do celów medycznych, środki bakteriobójcze, preparaty bakteriobójcze do celów medycznych i weterynaryjnych, balsamy do celów leczniczych, opatrunki i plastry do celów medycznych, papierosy bezytoniowe do celów leczniczych, artykuły żywnościowe na bazie białka do celów medycznych, preparaty białkowe do celów medycznych, mleko białkowe, biologiczne preparaty do celów medycznych i weterynaryjnych, preparaty chemiczno-farmaceutyczne, chinina do celów medycznych, żywe tkanki implantów chirurgicznych, chirurgiczne materiały opatrunkowe, majtki higieniczne, pieluchy dla chorych, chusteczki nasączone płynami farmaceutycznymi, preparaty chemiczne do testów ciążowych, preparaty czyszczące do szkieł kontaktowych, środki czyszczące, amalgamaty, cementy i lakiery dentystyczne, kleje do protez dentystycznych, detergenty do celów medycznych, dezodoranty inne niż do użytku osobistego, środki dezynfekcyjne do celów higienicznych, preparaty diagnostyczne do celów medycznych, żywność i napoje przystosowane do celów medycznych, dodatki do pasz do celów leczniczych, chemiczne przewodniki do elektrokardiografów, aparatów ultrasonograficznych, preparaty farmaceutyczne dla ludzi i zwierząt, gazy do celów medycznych, gąbki do ran, guma do celów medycznych, herbaty lecznicze, opaski i podpaski higieniczne, środki odstraszające insekty dla zwierząt, sole do celów leczniczych, preparaty do kąpieli leczniczych, cement kostny do celów chirurgicznych i ortopedycznych, zioła lecznicze, leki dla ludzi i zwierząt oraz do celów stomatologicznych, mleko w proszku dla niemowląt, nalewki do celów leczniczych, środki na odciski, szczepionki, wody mineralne do celów leczniczych, materiały do plombowania zębów, **10** prezerwatywy, implanty z materiałów syntetycznych, **35** doradztwo w zakresie organizowania i prowadzenia działalności gospodarczej, usługi w zakresie gromadzenia na rzecz osób trzecich w celu sprzedaży hurtowej i detalicznej towarów: aminokwasy do celów weterynaryjnych, anestetyki, środki antykoncepcyjne chemiczne, antyseptyki, środki zmniejszające apetyt do celów medycznych, środki bakteriobójcze, preparaty bakteriobójcze do celów medycznych i weterynaryjnych, balsamy do celów leczniczych, opatrunki i plastry do celów medycznych, papierosy bezytoniowe do celów leczniczych, artykuły żywnościowe na bazie białka do celów medycznych, preparaty białkowe do celów medycznych, mleko białkowe, biologiczne preparaty do celów medycznych i weterynaryjnych, preparaty chemiczno-farmaceutyczne, chinina do celów medycznych, żywe tkanki implantów chirurgicznych, chirurgiczne materiały opatrunkowe, majtki higieniczne, pieluchy dla chorych, chusteczki nasączone płynami farmaceutycznymi, preparaty chemiczne do testów ciążowych, preparaty czyszczące do szkieł kontaktowych, środki czyszczące, amalgamaty, cementy i lakiery dentystyczne, kleje do protez dentystycznych, detergenty do celów medycznych, dezodoranty inne niż do użytku osobistego, środki dezynfekcyjne do celów higienicznych, preparaty

diagnostyczne do celów medycznych, żywność i napoje przystosowane do celów medycznych, dodatki do pasz do celów leczniczych, chemiczne przewodniki do elektrokardiografów, aparatów ultrasonograficznych, preparaty farmaceutyczne dla ludzi i zwierząt, gazy do celów medycznych, gąbki do ran, guma do celów medycznych, herbaty lecznicze, opaski i podpaski higieniczne, środki odstraszające insekty dla zwierząt, sole do celów leczniczych, preparaty do kąpeli leczniczych, cement kostny do celów chirurgicznych i ortopedycznych, zioła lecznicze, leki dla ludzi i zwierząt oraz do celów stomatologicznych, mleko w proszku dla niemowląt, nalewki do celów leczniczych, środki na odciski, szczepionki, wody mineralne do celów leczniczych, materiały do plombowania zębów, prezerwatywy, implanty z materiałów syntetycznych, **41** organizowanie i prowadzenie konferencji o tematyce z zakresu farmacji i medycyny.

(111) **207449** (220) 2007 02 26 (210) 321807
 (151) 2008 06 13 (441) 2007 06 11
 (732) Międzynarodowa Kapituła Orderu Uśmiechu, Warszawa, PL.
 (540)



Kolor znaku: żółty, niebieski, czerwony
 (531) 1.3.2, 26.1.1, 29.1.13
 (510), (511) **14** medale, **41** organizowanie nadawania Orderu Uśmiechu i ceremonii jego wręczania za działalność służącą dzieciom na wniosek dzieci, organizowanie spotkań, odczytów, festiwali, wystaw, koncertów, konkursów, publikowanie wydawnictw, publikowanie tekstów innych niż reklamowe, montaż programów radiowych i telewizyjnych.

(111) **207450** (220) 2007 02 26 (210) 321808
 (151) 2008 06 13 (441) 2007 06 11
 (732) Międzynarodowa Kapituła Orderu Uśmiechu, Warszawa, PL.
 (540) ORDER UŚMIECHU
 (510), (511) **14** medale, **41** organizowanie nadawania Orderu Uśmiechu i ceremonii jego wręczania za działalność służącą dzieciom na wniosek dzieci, organizowanie spotkań, odczytów, festiwali, wystaw, koncertów, konkursów, publikowanie wydawnictw, publikowanie tekstów innych niż reklamowe, montaż programów radiowych i telewizyjnych.

(111) **207451** (220) 2007 02 26 (210) 321820
 (151) 2008 06 13 (441) 2007 06 11
 (732) Wielobranżowe Przedsiębiorstwo Remontowo-Budowlane „ANATEX” Anatol Chomczyk, Białystok, PL.
 (540)



Kolor znaku: czerwony, szary
 (531) 26.4.2, 27.5.1, 29.1.12
 (510), (511) **35** organizowanie targów w celach handlowych lub reklamowych, wynajmowanie powierzchni na cele reklamowe, badania w dziedzinie działalności gospodarczej, publikowanie tekstów reklamowych, rozpowszechnianie ogłoszeń reklamowych, reklamy, pokazy towarów, dystrybucja próbek, rozpowszechnianie materiałów reklamowych-prospektów, ulotek, druków, próbek, reklama za pośrednictwem sieci komputerowej, organizowanie targów i wystaw w celach handlowych lub reklamowych, **36** inwestycje kapitałowe, dzierżawa majątku

nieruchomości, wynajmowanie mieszkań, wynajmowanie pomieszczeń biurowych, sporządzanie umów, usługi w zakresie pośrednictwa w obrocie nieruchomościami, usługi w zakresie najmu i dzierżawy nieruchomości, wycena majątku nieruchomego, **37** budownictwo mieszkaniowe, budowa pawilonów i sklepów targowych, nadzór budowlany, informacja budowlana, budownictwo przemysłowe, renowacja budynków, budownictwo portowe, czyszczenie budynków od wewnątrz i od zewnątrz, izolowanie budynków, rozbiórka budynków, prowadzenie prac budowlano-montażowych, uszczelnianie budynków, wynajem buldożerów, wynajem koparek, wynajem sprzętu budowlanego, usługi dekarские, montaż rusztowania, zabezpieczanie budynków przed wilgocią, usługi hydrauliczne, instalowanie i naprawy wind, usługi eksploatacji kamieniołomów, instalowanie oraz naprawa urządzeń klimatyzacyjnych, montaż i naprawy instalacji ogrzewania, malowanie, instalowanie i naprawy urządzeń do nawadniania, montaż i naprawa instalacji alarmowych przeciwpożarowych, budowa i konserwacja rurociągów, układanie nawierzchni drogowych, asfaltowanie, wynajem sprzętu do oczyszczania dróg, wynajem maszyn budowlanych, eliminacja zakłóceń w instalacji elektrycznej, instalowanie i naprawa elektrycznych urządzeń, **39** transport samochodowy, usługi transportowe samochodowe w zakresie przewozu towarów, przewożenie ładunków, przewóz samochodami ciężarowymi, spedycja, pośrednictwo w transporcie, rezerwacja transportu, holowanie, składowanie, magazynowanie towarów, rozładunek, dostarczanie towarów, **42** architektura, badania techniczne, dekoracja wnętrz, doradztwo budowlane, doradztwo w zakresie ochrony środowiska, ekspertyzy geologiczne, ekspertyzy inżynierskie, pomiary gruntu, planowanie urbanistyczne, projektowanie budynków, wzornictwo przemysłowe, usługi w zakresie doradztwa technicznego, ekonomiczno-finansowego, organizacyjnego w zakresie budownictwa, usługi związane z projektowaniem architektonicznym.

(111) **207452** (220) 2007 02 26 (210) 321821
 (151) 2008 05 23 (441) 2007 06 11
 (732) Wielobranżowe Przedsiębiorstwo Remontowo-Budowlane „ANATEX” Anatol Chomczyk, Białystok, PL.
 (540)



Kolor znaku: czerwony, czarny, biały, srebrny i odcienie, beżowy
 (531) 2.9.14, 14.5.1, 27.5.1, 29.1.15
 (510), (511) **35** wynajmowanie powierzchni na cele reklamowe, badania w dziedzinie działalności gospodarczej, publikowanie tekstów reklamowych, rozpowszechnianie ogłoszeń reklamowych, reklamy, pokazy towarów, dystrybucja próbek, rozpowszechnianie materiałów reklamowych-prospektów, ulotek, druków, próbek, reklama za pośrednictwem sieci komputerowej, organizowanie targów i wystaw w celach handlowych lub reklamowych, usługi w zakresie doradztwa ekonomicznego w dziedzinie budownictwa, sporządzanie umów handlowych w dziedzinie budownictwa, **36** inwestycje kapitałowe, wynajmowanie mieszkań, wynajmowanie pomieszczeń biurowych, sporządzanie umów finansowych w dziedzinie budownictwa, usługi w zakresie pośrednictwa w obrocie nieruchomościami, usługi w zakresie najmu i dzierżawy nieruchomości, wycena majątku nieruchomego, usługi w zakresie doradztwa finansowego w dziedzinie budownictwa, **37** budownictwo mieszkaniowe, budowa pawilonów i sklepów targowych, nadzór budowlany, informacja budowlana, budownictwo przemysłowe, renowacja budynków, budownictwo portowe, czyszczenie budynków od wewnątrz i od zewnątrz, izolowanie budynków, rozbiórka budynków, prowadzenie prac budowlano-montażowych, uszczelnianie budynków, wynajem buldożerów, wynajem koparek, wynajem sprzętu budowlanego, usługi dekarские, montaż rusztowań,

zabezpieczanie budynków przed wilgocią, usługi hydrauliczne, instalowanie i naprawy wind, usługi eksploatacji kamieniołomów, instalowanie oraz naprawa urządzeń klimatyzacyjnych, montaż i naprawy instalacji ogrzewania, malowanie, instalowanie i naprawy urządzeń do nawadniania, montaż i naprawa instalacji alarmowych przeciwpożarowych, budowa i konserwacja rurociągów, układanie nawierzchni drogowych, asfaltowanie, wynajem sprzętu do oczyszczania dróg, wynajem maszyn budowlanych, eliminacja zakłóceń w instalacji elektrycznej, instalowanie i naprawa urządzeń elektrycznych, **39** transport samochodowy, usługi transportowe samochodowe w zakresie przewozu towarów, przewożenie ładunków, przewóz samochodami ciężarowymi, spedycja, pośrednictwo w transporcie, rezerwacja transportu, holowanie, składowanie, magazynowanie towarów, rozładunek, dostarczanie towarów, **42** architektura, badania techniczne, dekoracja wnętrz, doradztwo budowlane, doradztwo w zakresie ochrony środowiska, ekspertyzy geologiczne, ekspertyzy inżynierskie, pomiary gruntu, planowanie urbanistyczne, projektowanie budynków, wzornictwo przemysłowe, usługi w zakresie doradztwa technicznego i organizacyjnego w dziedzinie budownictwa, usługi związane z projektowaniem architektonicznym.

(111) **207453** (220) 2007 02 26 (210) 321869
 (151) 2008 06 12 (441) 2007 06 11
 (732) Edward Łabowicz, Łódzko, PL.
 (540) WHITE PEACOCK
 (510), (511) **28** sprzęt wędkarski.

(111) **207454** (220) 2007 02 26 (210) 321874
 (151) 2008 06 12 (441) 2007 06 11
 (732) BRUKAR Spółka z o.o., Łódź, PL.
 (540)



Kolor znaku: zielony, czarny, szary

(531) 24.15.21, 26.5.1, 27.5.1, 29.1.13
 (510), (511) **19** materiały budowlane do budowy dróg i pokryw nawierzchni, **37** usługi budowlane, w szczególności budowa dróg i nawierzchni, budowa i rozbiorka budynków, naprawy dróg, nawierzchni, budynków, **39** transport, pakowanie i składowanie towarów.

(111) **207455** (220) 2007 02 27 (210) 321884
 (151) 2008 06 12 (441) 2007 06 11
 (732) Tomasz Szkolnik, Sieniawa Żarska, PL.
 (540) EXTRIM
 (510), (511) **25** spodnie, koszule, kamizelki, T-shirty wykonane z tkanin bawełnianych i bawełnopodobnych, bluzy, bluzki, czapki, kurtki, wyroby z dzianin, wyroby ze skóry-but, paski do ubrań.

(111) **207456** (220) 2007 02 28 (210) 321965
 (151) 2008 06 19 (441) 2007 06 11
 (732) „TARG-BAN” Spółka z o.o., Warszawa, PL.
 (540)



Kolor znaku: zielony, czerwony

(531) 5.3.11, 26.13.1, 27.5.1, 29.1.12
 (510), (511) **12** pojazdy lądowe, części i akcesoria do pojazdów nie ujęte w innych klasach, **29** mięso, ryby, drób, dziczyzna, ekstrakty mięsne, produkty z mięsa, ryb, drobiu i dziczyzny, konserwowane, suszone i gotowane owoce i warzywa, galaretki, dżemy, kompoty, jaja, mleko, produkty mleczne, napoje mleczne, oleje i tłuszcze jadalne, **30** kawa, herbata, kakao, cukier, ryż, tapioka, sago, kawa nienaturalna, napoje na bazie kawy, herbaty, kakao, czekolady, mąka i produkty zbożowe, zboża przystosowane do spożycia dla ludzi, chleb, żywność na bazie mąki, wyroby cukiernicze i słodkie, lody, miód, melasa (syrupy), drożdże, proszek do pieczenia, sól, musztarda, ocet, sosy (przyprawy), przyprawy, lód, **31** produkty rolne, ogrodnicze, leśne oraz ziarna nie ujęte w innych klasach, surowe drewno,

zboża nieprzetworzone, jaja do wysiadywania, żywe mięczaki i skorupiaki, żywe zwierzęta, świeże owoce i warzywa, nasiona, rośliny i kwiaty naturalne, pokarm dla zwierząt i ptaków, sółd, artykuły spożywcze i napoje dla zwierząt, **32** piwo, wody mineralne i gazowane oraz inne napoje bezalkoholowe, napoje owocowe soki owocowe, syropy i inne preparaty do produkcji napojów, **33** napoje alkoholowe (z wyjątkiem piwa), **34** tytoń, wyroby tytoniowe, przybory dla palaczy, zapalaki, **35** usługi sprzedaży hurtowej i detalicznej pojazdów lądowych i ich części, produktów rolnych, żywych zwierząt, żywności, napojów i wyrobów tytoniowych objętych klasami: 12, 29, 30, 31, 32, 33, 34, **37** usługi w zakresie obsługi i naprawy pojazdów mechanicznych, **39** usługi w zakresie transportu lądowego, składowania towarów, spedycji, usługi związane z wynajmem środków transportu, holowaniem pojazdów (pomoc drogowa), usługi związane z załadunkiem, rozładunkiem, przeładunkiem, pakowaniem towarów, usługi związane z parkowaniem samochodów.

(111) **207457** (220) 2007 03 01 (210) 322029
 (151) 2008 06 27 (441) 2007 06 11
 (732) SOCIETE ANONYME DES EAUX MINERALES D'EVIAN,
 Evian, FR.
 (540)

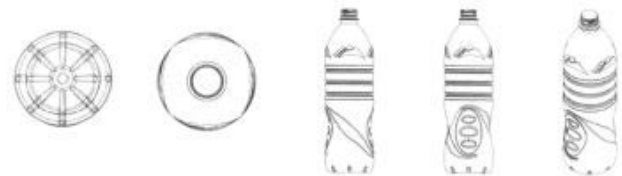

(531) 19.7.1

(510), (511) **32** niegazowane i gazowane wody (mineralne lub nieminerale), soki owocowe i warzywne, napoje owocowe i warzywne, lemoniady, wody sodowe, piwa imbirowe, oranżady, preparaty do produkcji napojów, syropy do produkcji napojów, bezalkoholowe ekstrakty z owoców i warzyw, napoje bezalkoholowe zawierające małe ilości produktów mlecznych, napoje bezalkoholowe zawierające małe ilości fermentów z mleka.

(111) **207458** (220) 2007 03 02 (210) 322114
 (151) 2008 06 12 (441) 2007 06 11
 (732) BERLIN-CHEMIE AG, Berlin, DE.
 (540) ATTENTO
 (510), (511) **05** preparaty farmaceutyczne, dietetyczne substancje przystosowane do celów medycznych.

(111) **207459** (220) 2007 03 02 (210) 322115
 (151) 2008 06 12 (441) 2007 06 11
 (732) BERLIN-CHEMIE AG, Berlin, DE.
 (540) ELAVIA
 (510), (511) **05** preparaty farmaceutyczne, dietetyczne substancje przystosowane do celów medycznych.

(111) **207460** (220) 2007 03 06 (210) 322235
 (151) 2008 05 21 (441) 2007 06 11
 (732) „PRYZMAT” Ewa Szczepańska, Fabianów, PL.
 (540)



(531) 26.3.4, 26.4.4, 26.4.16, 26.11.1, 27.5.1

(510), (511) **12** nadwozia pojazdów samochodowych, przyczepy i naczepy, **37** usługi piaskowania i malowania oraz naprawy samochodów.

(111) **210641** (220) 2007 04 16 (210) 324014
 (151) 2008 07 29 (441) 2007 07 23
 (732) Scotts Poland Sp. z o.o., Warszawa, PL.
 (540) Tarcznik BR
 (510), (511) **01** nawozy, **05** środki ochrony roślin.

393

**DECYZJE O ODMOWIE UDZIELENIA
PRAWA OCHRONNEGO
(wydane po ogłoszeniu o zgłoszeniu)**

Poniższe zestawienie zawiera kolejno: numer zgłoszenia znaku towarowego oraz numer i rok wydania Biuletynu Urzędu Patentowego, w którym zgłoszenie zostało ogłoszone.

240492	06/2002	289965	09/2005
240493	06/2002	290262	09/2005
252149	27/2002	291599	11/2005
253958	04/2003	291829	12/2005
254215	04/2003	294224	16/2005
255057	06/2003	294230	16/2005
255346	06/2003	294330	16/2005
258369	12/2003	294878	17/2005
258664	12/2003	294941	17/2005
261301	17/2003	295704	18/2005
262415	19/2003	296516	19/2005
263495	21/2003	296532	19/2005
266004	25/2003	297273	20/2005
267206	01/2004	297276	20/2005
267314	01/2004	297277	20/2005
267936	03/2004	298102	22/2005
267952	03/2004	298656	23/2005
268686	04/2004	298657	23/2005
268890	04/2004	299091	24/2005
270038	06/2004	299093	24/2005
271153	08/2004	299129	24/2005
271268	08/2004	299132	24/2005
271385	08/2004	299134	24/2005
271838	08/2004	299136	24/2005
272351	08/2004	299267	24/2005
272354	08/2004	299268	24/2005
272355	08/2004	299269	24/2005
272703	08/2004	299271	24/2005
273653	08/2004	299575	26/2005
273654	08/2004	299580	25/2005
273656	08/2004	300504	01/2006
275609	09/2004	300572	01/2006
275611	09/2004	300632	01/2006
276011	10/2004	301105	02/2006
277955	13/2004	302085	04/2006
278293	13/2004	302089	04/2006
278294	13/2004	302090	04/2006
278398	13/2004	302091	04/2006
279301	15/2004	302092	04/2006
280779	17/2004	302093	04/2006
280798	17/2004	302094	04/2006
280807	17/2004	302372	04/2006
281507	18/2004	302483	04/2006
283341	22/2004	302484	04/2006
285220	25/2004	302537	05/2006
285621	26/2004	302610	05/2006
285647	26/2004	303881	07/2006
285849	01/2005	304074	07/2006
286185	01/2005	304078	07/2006
286648	02/2005	304122	07/2006
286719	02/2005	304193	07/2006
287828	04/2005	304194	07/2006
288066	05/2005	304786	08/2006
288409	05/2005	304856	09/2006
289244	07/2005	305270	09/2006
289380	07/2005	305991	10/2006
289455	07/2005	306212	11/2006
289923	08/2005	306567	11/2006

307129	12/2006	319713	08/2007
307903	13/2006	319717	08/2007
308435	14/2006	319755	08/2007
308436	14/2006	319756	08/2007
308469	14/2006	320164	09/2007
308524	14/2006	320792	10/2007
309495	15/2006	321437	11/2007
310132	16/2006	321519	11/2007
310269	16/2006	321917	12/2007
310332	16/2006	322024	12/2007
311210	18/2006	322072	12/2007
311313	18/2006	322212	12/2007
312954	21/2006	322296	12/2007
312975	21/2006	322298	12/2007
313308	22/2006	322557	13/2007
313387	22/2006	322566	13/2007
313475	22/2006	323041	13/2007
313723	22/2006	323047	13/2007
314260	23/2006	323254	14/2007
315137	25/2006	323261	14/2007
317095	03/2007	323735	14/2007
317541	03/2007	324520	16/2007
318186	05/2007	324522	16/2007
318206	05/2007	324523	16/2007
318536	05/2007	333574	06/2008
318537	05/2007		

394

**DECYZJE O UMORZENIU POSTĘPOWANIA
(wydane po ogłoszeniu o zgłoszeniu)**

Poniższe zestawienie zawiera kolejno: numer zgłoszenia znaku towarowego oraz numer i rok wydania Biuletynu Urzędu Patentowego, w którym zgłoszenie zostało ogłoszone.

253978	04/2003	320776	10/2007
262400	19/2003	321324	11/2007
281774	19/2004	321509	11/2007
299312	24/2005	321557	11/2007
305937	10/2006	322032	12/2007
307313	12/2006	322283	12/2007
311600	19/2006	322399	12/2007
312506	20/2006	322406	13/2007
312619	21/2006	322414	13/2007
315367	26/2006	322491	13/2007
315393	26/2006	322720	13/2007
315861	01/2007	322722	13/2007
316479	02/2007	323448	14/2007
316481	02/2007	324493	16/2007
317489	03/2007	324641	16/2007
317589	04/2007	325274	17/2007
317600	04/2007	325371	17/2007
318198	05/2007	325372	17/2007
319183	07/2007	325373	17/2007
319402	07/2007	325374	17/2007
319518	07/2007	326092	19/2007
319891	08/2007	326154	19/2007
320013	08/2007	326155	19/2007
320108	08/2007	326474	19/2007
320109	08/2007	326475	19/2007
320158	09/2007	326476	19/2007
320214	09/2007	327215	21/2007
320215	09/2007	327392	21/2007
320251	09/2007	327396	21/2007
320288	09/2007	327823	22/2007
320289	09/2007	327824	22/2007

328116	22/2007	338461	13/2008	339430	15/2008	339979	16/2008
328229	22/2007	338462	13/2008	339441	15/2008	339981	16/2008
328383	23/2007	338471	13/2008	339442	15/2008	339988	16/2008
329717	25/2007	338508	13/2008	339443	15/2008	340009	16/2008
329741	25/2007	338510	13/2008	339444	15/2008	340057	16/2008
330184	26/2007	338511	13/2008	339445	15/2008	340086	16/2008
330964	01/2008	338519	13/2008	339446	15/2008	340604	17/2008
331486	02/2008	338529	13/2008	339450	15/2008	340605	17/2008
331691	02/2008	338530	13/2008	339451	15/2008	340606	17/2008
331692	02/2008	338531	13/2008	339473	15/2008	340608	17/2008
332474	04/2008	338565	13/2008	339483	15/2008	340609	17/2008
332477	04/2008	338575	13/2008	339641	15/2008	340677	17/2008
332610	04/2008	338637	14/2008	339968	16/2008	340788	17/2008
333244	05/2008	338677	14/2008	339969	16/2008	340809	17/2008
333495	08/2008	338702	14/2008	339970	16/2008	340810	17/2008
333518	05/2008	338716	14/2008	339971	16/2008	341382	18/2008
334135	07/2008	338722	14/2008	339972	16/2008	341838	19/2008
334228	07/2008	338723	14/2008	339973	16/2008	341894	19/2008
334745	08/2008	338728	14/2008	339974	16/2008	342246	20/2008
335068	09/2008	338749	14/2008	339975	16/2008		
335073	09/2008	338775	14/2008				
335074	09/2008	338776	14/2008				
335075	09/2008	338777	14/2008				
335076	09/2008	338798	14/2008				
335077	09/2008	338814	14/2008				
335078	09/2008	338849	14/2008				
335079	09/2008	338909	14/2008				
335080	09/2008	338917	14/2008				
335081	09/2008	338963	14/2008				
335082	09/2008	338964	14/2008				
335083	09/2008	338968	14/2008				
335273	09/2008	338983	14/2008	207147		269887	06/2004
335386	09/2008	338985	14/2008	232005		270199	07/2004
335387	09/2008	338986	14/2008	242468	10/2002	270298	07/2004
335392	09/2008	338987	14/2008	245134	15/2002	270380	07/2004
335394	09/2008	338988	14/2008	245135	15/2002	270388	07/2004
335694	10/2008	338989	14/2008	245136	15/2002	270396	07/2004
336749	11/2008	338991	14/2008	247095	19/2002	270417	07/2004
337057	12/2008	338999	14/2008	248285	21/2002	270424	07/2004
337109	12/2008	339015	14/2008	248797	22/2002	270645	07/2004
337110	12/2008	339028	14/2008	249581	23/2002	272842	08/2004
338136	13/2008	339072	14/2008	251425	26/2002	272847	08/2004
338137	13/2008	339076	14/2008	251777	27/2002	272863	08/2004
338161	13/2008	339084	14/2008	255909	07/2003	272878	08/2004
338165	13/2008	339088	14/2008	257116	10/2003	272889	08/2004
338192	13/2008	339103	14/2008	258373	12/2003	272890	08/2004
338195	13/2008	339106	14/2008	259047	13/2003	273094	08/2004
338197	13/2008	339133	14/2008	260083	15/2003	273095	08/2004
338210	13/2008	339163	14/2008	260862	17/2003	273097	08/2004
338230	13/2008	339174	14/2008	261334	17/2003	273994	08/2004
338266	09/2008	339227	15/2008	261339	17/2003	274013	08/2004
338349	13/2008	339240	15/2008	265643	25/2003	275007	08/2004
338350	13/2008	339269	15/2008	265675	25/2003	275118	08/2004
338356	13/2008	339285	15/2008	265676	25/2003	275608	09/2004
338357	13/2008	339290	15/2008	265677	25/2003	276189	10/2004
338358	13/2008	339291	15/2008	265678	25/2003	277126	12/2004
338359	13/2008	339328	15/2008	265679	25/2003	277454	12/2004
338360	13/2008	339335	15/2008	266724	26/2003	277951	13/2004
338407	13/2008	339340	15/2008	267034	01/2004	278824	14/2004
338415	13/2008	339368	15/2008	267363	02/2004	278879	14/2004
338417	13/2008	339372	15/2008	267544	02/2004	279412	15/2004
338432	13/2008	339373	15/2008	267572	02/2004	280193	16/2004
338438	13/2008	339398	15/2008	268050	03/2004	280984	17/2004
338446	13/2008	339407	15/2008	268342	03/2004	281724	19/2004
338448	13/2008	339408	15/2008	268863	04/2004	281842	19/2004
338458	13/2008	339423	15/2008	268864	04/2004	282064	19/2004
338459	13/2008	339424	15/2008	269294	05/2004	282185	20/2004
338460	13/2008	339425	15/2008	269324	05/2004	282361	20/2004

395

**DECYZJE STWIERDZAJĄCE WYGAŚNIĘCIE
DECYZJI O UDZIELENIU PRAWA OCHRONNEGO**

Poniższe zestawienie zawiera kolejno: numer zgłoszenia znaku towarowego oraz numer i rok wydania Biuletynu Urzędu Patentowego, w którym zgłoszenie zostało ogłoszone.

282362	20/2004	304323	07/2006	306802	12/2006	309861	15/2006
282410	20/2004	304338	07/2006	306829	12/2006	309863	15/2006
282619	20/2004	304339	07/2006	306979	12/2006	309995	16/2006
282820	21/2004	304340	07/2006	306982	12/2006	309996	16/2006
283208	21/2004	304341	07/2006	307011	12/2006	309997	16/2006
283210	21/2004	304423	08/2006	307058	12/2006	309998	16/2006
283741	22/2004	304529	08/2006	307070	12/2006	309999	16/2006
284064	23/2004	304557	08/2006	307074	12/2006	310007	16/2006
284299	23/2004	304577	08/2006	307085	12/2006	310009	16/2006
285744	26/2004	304578	08/2006	307091	12/2006	310021	16/2006
285745	26/2004	304686	08/2006	307098	12/2006	310089	16/2006
287014	03/2005	304830	08/2006	307373	12/2006	310114	16/2006
287514	04/2005	305018	09/2006	307374	12/2006	310115	16/2006
287561	04/2005	305019	09/2006	307478	13/2006	310130	16/2006
288016	05/2005	305020	09/2006	307479	13/2006	310153	16/2006
288018	05/2005	305087	09/2006	307488	13/2006	310164	16/2006
288019	05/2005	305094	09/2006	307499	13/2006	310250	16/2006
288020	05/2005	305095	09/2006	307503	13/2006	310251	16/2006
288446	06/2005	305096	09/2006	307519	13/2006	310257	16/2006
288602	06/2005	305130	09/2006	307589	13/2006	310258	16/2006
288667	06/2005	305150	09/2006	307591	13/2006	310260	16/2006
290041	09/2005	305179	09/2006	307654	13/2006	310288	16/2006
290478	10/2005	305210	09/2006	307851	13/2006	310303	16/2006
290504	09/2005	305245	09/2006	307908	13/2006	310336	16/2006
290520	10/2005	305302	09/2006	307922	13/2006	310397	16/2006
291895	12/2005	305385	09/2006	307962	13/2006	310400	16/2006
291896	12/2005	305386	09/2006	308040	13/2006	310401	16/2006
292849	13/2005	305400	09/2006	308042	13/2006	310402	16/2006
294356	16/2005	305430	10/2006	308049	13/2006	310403	16/2006
294383	16/2005	305570	10/2006	308052	13/2006	310517	17/2006
294386	16/2005	305579	10/2006	308053	13/2006	310520	17/2006
297396	21/2005	305586	10/2006	308085	13/2006	310523	17/2006
297487	21/2005	305587	10/2006	308162	13/2006	310525	17/2006
298396	22/2005	305588	10/2006	308234	13/2006	310529	17/2006
299236	24/2005	305590	10/2006	308239	13/2006	310603	17/2006
299901	26/2005	305597	10/2006	308262	14/2006	310604	17/2006
300209	26/2005	305598	10/2006	308327	14/2006	310611	17/2006
300704	01/2006	305606	10/2006	308483	14/2006	310619	17/2006
300928	01/2006	305650	10/2006	308485	14/2006	310626	17/2006
301834	03/2006	305653	10/2006	308502	14/2006	310658	17/2006
301869	03/2006	305654	10/2006	308581	14/2006	310667	17/2006
301927	03/2006	305658	10/2006	308902	14/2006	310669	17/2006
302237	04/2006	305698	10/2006	308905	14/2006	310690	17/2006
302536	05/2006	305944	10/2006	308923	14/2006	310692	17/2006
302680	05/2006	305961	10/2006	308924	14/2006	310743	17/2006
302682	05/2006	306170	11/2006	309133	14/2006	310816	17/2006
302715	07/2006	306171	11/2006	309238	14/2006	310867	17/2006
302723	05/2006	306189	11/2006	309239	14/2006	310930	17/2006
302724	05/2006	306221	11/2006	309309	14/2006	310983	18/2006
302791	05/2006	306224	11/2006	309315	14/2006	311024	18/2006
302827	05/2006	306284	12/2006	309320	15/2006	311026	18/2006
302842	05/2006	306336	11/2006	309324	15/2006	311027	18/2006
302843	05/2006	306339	11/2006	309354	15/2006	311028	18/2006
302909	05/2006	306342	11/2006	309430	15/2006	311038	18/2006
302998	05/2006	306350	11/2006	309444	15/2006	311040	18/2006
303109	06/2006	306354	11/2006	309549	15/2006	311047	18/2006
303124	05/2006	306357	11/2006	309641	15/2006	311060	18/2006
303152	06/2006	306512	11/2006	309655	15/2006	311070	18/2006
303406	06/2006	306533	11/2006	309702	15/2006	311084	18/2006
303594	10/2006	306536	11/2006	309768	15/2006	311085	18/2006
303751	06/2006	306543	11/2006	309770	15/2006	311107	18/2006
303899	07/2006	306562	11/2006	309773	15/2006	311120	18/2006
303907	07/2006	306714	12/2006	309783	15/2006	311261	18/2006
303916	07/2006	306798	12/2006	309784	15/2006	311349	18/2006
304017	07/2006	306799	12/2006	309785	15/2006	311369	18/2006
304062	07/2006	306800	12/2006	309859	15/2006	311378	18/2006
304132	07/2006	306801	12/2006	309860	15/2006	311482	18/2006

311504	18/2006	312162	20/2006
311563	19/2006	312179	20/2006
311593	19/2006	312197	20/2006
311615	19/2006	312311	20/2006
311621	19/2006	312312	20/2006
311622	19/2006	312318	20/2006
311628	19/2008	312387	20/2006
311642	19/2006	312388	20/2006
311652	19/2006	312425	20/2006
311739	19/2006	312426	20/2006
311745	19/2006	312438	20/2006
311814	19/2006	312488	20/2006
311827	19/2006	312489	20/2006
311916	19/2006	313481	22/2006
311918	19/2006	313985	23/2006
311962	19/2006	313996	23/2006
311963	19/2006	314002	23/2006
312048	19/2006	314884	25/2006
312052	19/2006		

396

WPISY I ZMIANY W REJESTRZE ZNAKÓW TOWAROWYCH

(nieuwzględnione w innych samodzielnych ogłoszeniach)

Poniższe zestawienie zawiera kolejno: numer rejestru znaków towarowych, datę wpisu, oznaczenie rubryki, w której dokonano wpisu lub zmiany oraz treść wpisu. Poszczególne rubryki rejestru znaków towarowych zawierają następujące dane:

- rubryka A - nazwisko i imię lub nazwę oraz adres uprawnionego z podaniem nazwy kraju,
- rubryka B- znak towarowy (wpisany znak towarowy lub jego odbitkę i klasy elementów graficznych - jeżeli znak je zawiera - oraz, jeżeli jest to niezbędne dla identyfikacji znaku, jego rodzaj np. znak przestrzenny, dźwiękowy, a także w przypadku znaków barwnych określenie kolorów),
- rubryka C - wykaz towarów przyporządkowanych do odpowiednich klas towarowych,
- rubryka D - prawa ograniczające prawo ochronne,
- rubryka E- kategorię znaku lub prawa ochronnego (wspólny znak towarowy, wspólny znak towarowy gwarancyjny, wspólne prawo ochronne) oraz regulamin znaku,
- rubryka F- wnioski i sprzeciwy oraz decyzje wydane w wyniku ich rozpoznania,
- rubryka G - rejestracja międzynarodowa (adnotacja o rejestracji międzynarodowej na podstawie zgłoszenia lub rejestracji krajowej),
- rubryka H - datę unieważnienia lub datę i przyczynę wygaśnięcia prawa ochronnego, zastąpienie rejestracji krajowej rejestracją międzynarodową.

Uwaga: Publikacji podlegają: zmiana uprawnionego, zmiana nazwy uprawnionego, prawa ograniczające prawo ochronne, zmiana regulaminu znaku wspólnego, sprostowania istotnych pomyłek.

21396 2008 09 24 A. Wprowadzono zmianę siedziby uprawnionego przez wykreślenie wpisu: CARLSBERG A/S, Kopenhaga, Dania i dokonanie wpisu: CARLSBERG A/S, Valby, Dania.

21396 2008 09 24 A. Wprowadzono zmianę siedziby uprawnionego przez wykreślenie wpisu: CARLSBERG A/S, Valby, Dania i dokonanie wpisu: CARLSBERG A/S, Kopenhaga, Dania.

21396 2008 09 24 A. Wprowadzono zmianę uprawnionego przez wykreślenie wpisu: CARLSBERG A/S, Kopenhaga, Dania i dokonanie wpisu: Carlsberg Breweries A/S, Kopenhaga, Dania.

40305 2008 09 24 B. Wprowadzono zmianę przez wykreślenie całego wykazu towarów oraz wszystkich klas: i dokonanie wpisu: pojazdy lądowe i statki powietrzne (z wyjątkiem wykonanych z gumy i w połączeniu z gumą, z materiałów gumowych lub z galalitu), statki wodne, samochody, rowery, osprzęt samochodowy i rowerowy (z wyjątkiem wykonanego z kauczuku twardego i miękkiego, z galalitu lub rogu sztucznego), silniki, ich części i armatury: klasa 12.

42134 2008 09 24 A. Wprowadzono zmianę uprawnionego przez wykreślenie wpisu: LABORATORIO FARMACEUTICO S.I.T. SPECIALITA IGIENICO TERAPEUTICHE S.r.l., Mede, Włochy i dokonanie wpisu: DESMA HEALTHCARE BV Succursale di Chiasso, Chiasso, Szwajcaria.

45284 2008 09 24 A. Wprowadzono zmianę uprawnionego przez wykreślenie wpisu: Alberto-Culver Company (Delaware corporation), Melrose Park, Stany Zjednoczone Ameryki i dokonanie wpisu: Alberto-Culver International, Inc., Melrose Park, Stany Zjednoczone Ameryki.

45285 2008 09 24 A. Wprowadzono zmianę uprawnionego przez wykreślenie wpisu: Alberto-Culver Company (Delaware corporation), Melrose Park, Stany Zjednoczone Ameryki i dokonanie wpisu: Alberto-Culver International, Inc., Melrose Park, Stany Zjednoczone Ameryki.

45289 2008 09 24 A. Wprowadzono zmianę uprawnionego przez wykreślenie wpisu: Alberto-Culver Company (Delaware corporation), Melrose Park, Stany Zjednoczone Ameryki i dokonanie wpisu: Alberto-Culver International, Inc., Melrose Park, Stany Zjednoczone Ameryki.

48347 2008 09 02 A. Wprowadzono zmianę nazwy uprawnionego przez wykreślenie wpisu: ALTANA Pharma Deutschland GmbH, Konstanz, Niemcy i dokonanie wpisu: Nycomed Deutschland GmbH, Konstanz, Niemcy.

48347 2008 09 02 A. Wprowadzono zmianę uprawnionego przez wykreślenie wpisu: Nycomed Deutschland GmbH, Konstanz, Niemcy i dokonanie wpisu: Nycomed GmbH, Konstanz, Niemcy.

48463 2008 09 17 A. Wprowadzono zmianę uprawnionego przez wykreślenie wpisu: LABINAL, Montigny Le Bretonneux, Francja i dokonanie wpisu: KAPPA 19, Paryż, Francja.

48463 2008 09 17 A. Wprowadzono zmianę uprawnionego przez wykreślenie wpisu: KAPPA 19, Paryż, Francja i dokonanie wpisu: TELMA, Saint Ouen L'Aumone, Francja.

49277 2008 09 24 A. Wprowadzono zmianę nazwy uprawnionego przez wykreślenie wpisu: Vibromax Bodenverdichtungsmaschinen GmbH, Gatersleben, Niemcy i dokonanie wpisu: JCB Vibromax GmbH, Gatersleben, Niemcy.

50799 2008 09 24 A. Wprowadzono zmianę uprawnionego przez wykreślenie wpisu: Alberto-Culver Company, Melrose Park, Stany Zjednoczone Ameryki i dokonanie wpisu: Alberto-Culver International, Inc., Melrose Park, Stany Zjednoczone Ameryki.

51362 2008 09 22 A. Wprowadzono zmianę uprawnionego przez wykreślenie wpisu: „GWARANT” SPÓŁKA Z OGRANICZONĄ ODPOWIEDZIALNOŚCIĄ, Katowice, Polska i dokonanie wpisu: GWARANT GRUPA KAPITAŁOWA S.A., Katowice, Polska.

53270 2008 09 02 A. Wprowadzono zmianę nazwy uprawnionego przez wykreślenie wpisu: ALTANA Pharma Deutschland GmbH, Konstanz, Niemcy i dokonanie wpisu: Nycomed Deutschland GmbH, Konstanz, Niemcy.

53270 2008 09 02 A. Wprowadzono zmianę uprawnionego przez wykreślenie wpisu: Nycomed Deutschland GmbH, Konstanz, Niemcy i dokonanie wpisu: Nycomed GmbH, Konstanz, Niemcy.

55244 2008 09 17 A. Wprowadzono zmianę uprawnionego przez wykreślenie wpisu: HOM – Innovations Pour l'Elegance Masculine, Marsylia, Francja i dokonanie wpisu: Triumph Intertrade AG, Bad Zurzach, Szwajcaria.

55547 2008 09 24 A. Wprowadzono zmianę uprawnionego przez wykreślenie wpisu: Alberto-Culver Company, Melrose Park, Stany Zjednoczone Ameryki i dokonanie wpisu: Alberto-Culver International, Inc., Melrose Park, Stany Zjednoczone Ameryki.

56548 2008 09 24 A. Wprowadzono zmianę siedziby uprawnionego przez wykreślenie wpisu: Kabushiki Kaisha Toshiba, also trading as Toshiba Corporation, Kawasaki, Japonia i dokonanie wpisu: Kabushiki Kaisha Toshiba, also trading as Toshiba Corporation, Tokio, Japonia.

56793 2008 09 18 D. Wprowadzono zmianę przez wykreślenie wpisu: Łowickie Zakłady Farmaceutyczne „Polfa”, Łyszkowice, Polska zostały upoważnione do używania znaku.

56793 2008 09 18 D. Wprowadzono zmianę przez wykreślenie wpisu: W dniu 27.08.1997 r. zawarto umowę licencyjna na używanie znaku towarowego „SATURAL” przez „POLFARMEX Sp. z o.o., Kutno, Polska”.

56793 2008 09 18 D. Wprowadzono zmianę przez wykreślenie wpisu: W dniu 23.09.1997 r. zawarto umowę licencyjna na używanie znaku towarowego „SATURAL” przez BYK MAZOVIA sp. z o.o., Łyszkowice, Polska”.

59451 2008 09 24 A. Wprowadzono zmianę uprawnionego przez wykreślenie wpisu: Nihon Marantz Kabushiki Kaisha (also trading as Marantz Japan, Inc.), Kanagawa, Japonia i dokonanie wpisu: Kabushiki Kaisha D & M Holdings, Sagamihara-shi, Japonia.

59451 2008 09 24 A. Wprowadzono zmianę siedziby uprawnionego przez wykreślenie wpisu: Kabushiki Kaisha D & M Holdings, Sagamihara-shi, Japonia i dokonanie wpisu: Kabushiki Kaisha D & M Holdings, Kawasaki-shi, Japonia.

60920 2008 09 02 A. Wprowadzono zmianę uprawnionego przez wykreślenie wpisu: Ocean Pacific Apparel Corp., Irvine, Kalifornia, Stany Zjednoczone Ameryki i dokonanie wpisu: OP Holdings LLC, Wilmington, Stany Zjednoczone Ameryki.

61114 2008 09 02 A. Wprowadzono zmianę uprawnionego przez wykreślenie wpisu: Ocean Pacific Apparel Corp., Irvine, Kalifornia, Stany Zjednoczone Ameryki i dokonanie wpisu: OP Holdings LLC, Wilmington, Stany Zjednoczone Ameryki.

61319 2008 09 02 A. Wprowadzono zmianę uprawnionego przez wykreślenie wpisu: DaimlerChrysler Corporation, Auburn Hills, Stany Zjednoczone Ameryki i dokonanie wpisu: DaimlerChrysler Company LLC, Auburn Hills, Stany Zjednoczone Ameryki.

61319 2008 09 02 A. Wprowadzono zmianę nazwy uprawnionego przez wykreślenie wpisu: DaimlerChrysler Company LLC, Auburn Hills, Stany Zjednoczone Ameryki i dokonanie wpisu: Chrysler LLC, Auburn Hills, Stany Zjednoczone Ameryki.

61764 2008 09 02 A. Wprowadzono zmianę uprawnionego przez wykreślenie wpisu: Philip Morris Polska Spółka Akcyjna, Kraków, Polska i dokonanie wpisu: Philip Morris Polska Distribution Sp. z o.o., Kraków, Polska.

62620 2008 09 02 A. Wprowadzono zmianę uprawnionego przez wykreślenie wpisu: HOM – Innovations Pour L'Elegance Masculine, Marsylia, Francja i dokonanie wpisu: Triumph Intertrade AG, Bad Zurzach, Szwajcaria.

63309 2008 09 24 A. Wprowadzono zmianę siedziby uprawnionego przez wykreślenie wpisu: British American Tobacco (Brands) Inc., Louisville, Stany Zjednoczone Ameryki i dokonanie wpisu: British American Tobacco (Brands) Inc., Wilmington, Stany Zjednoczone Ameryki.

63446 2008 09 22 A. Wprowadzono zmianę siedziby uprawnionego przez wykreślenie wpisu: British Airways Plc., Londyn, Wielka Brytania i dokonanie wpisu: British Airways Plc., Harmondsworth, Wielka Brytania.

63553 2008 09 22 A. Wprowadzono zmianę nazwy uprawnionego przez wykreślenie wpisu: Lubelska Wytwórnia Wódek

Gatunkowych POLMOS w Zielonej Górze S.A., Zielona Góra, Polska i dokonanie wpisu: V & Luksusowa Zielona Góra S.A., Zielona Góra, Polska.

63556 2008 09 22 A. Wprowadzono zmianę uprawnionego przez wykreślenie wpisu: Żyrardowskie Zakłady Przemysłu Spirytusowego POLMOS w Żyrardowie, Żyrardów, Polska i dokonanie wpisu: Polmos Żyrardów Sp.z o.o., Żyrardów, Polska.

64104 2008 09 17 A. Wprowadzono zmianę siedziby uprawnionego przez wykreślenie wpisu: Reebok International Limited, Lancaster, Wielka Brytania i dokonanie wpisu: Reebok International Limited, Horwich, Wielka Brytania.

64437 2008 09 02 A. Wprowadzono zmianę siedziby uprawnionego przez wykreślenie wpisu: Hilton International Co. /Delaware corporation/, Nowy Jork, Stany Zjednoczone Ameryki i dokonanie wpisu: Hilton International Co. /Delaware corporation/, Wilmington, Stany Zjednoczone Ameryki.

64437 2008 09 02 A. Wprowadzono zmianę uprawnionego przez wykreślenie wpisu: Hilton International Co. /Delaware corporation/, Wilmington, Stany Zjednoczone Ameryki i dokonanie wpisu: HLT INTERNATIONAL IP LLC., Beverly Hills, Stany Zjednoczone Ameryki.

64437 2008 09 02 A. Wprowadzono zmianę uprawnionego przez wykreślenie wpisu: HLT INTERNATIONAL IP LLC., Beverly Hills, Stany Zjednoczone Ameryki i dokonanie wpisu: HLT INTERNATIONAL IP SUB INC., Beverly Hills, Stany Zjednoczone Ameryki.

64668 2008 09 03 A. Wprowadzono zmianę uprawnionego przez wykreślenie wpisu: V & S Luksusowa Zielona Góra Spółka Akcyjna, Zielona Góra, Polska i dokonanie wpisu: Lubelskie Zakłady Przemysłu Spirytusowego POLMOS Spółka Akcyjna, Lublin, Polska 430029752.

64668 2008 09 03 A. Wprowadzono zmianę uprawnionego przez wykreślenie wpisu: Lubelskie Zakłady Przemysłu Spirytusowego POLMOS Spółka Akcyjna, Lublin, Polska 430029752 i dokonanie wpisu: Lubelskie Zakłady Przemysłu Spirytusowego POLMOS Spółka z ograniczoną odpowiedzialnością, Lublin, Polska 140665998.

66086 2008 09 02 A. Wprowadzono zmianę uprawnionego przez wykreślenie wpisu: Henkel Bautechnik GmbH, Düsseldorf, Niemcy i dokonanie wpisu: Henkel KGaA, Düsseldorf, Niemcy.

67035 2008 09 02 A. Wprowadzono zmianę uprawnionego przez wykreślenie wpisu: Henkel Bautechnik GmbH, Düsseldorf, Niemcy i dokonanie wpisu: Henkel KGaA, Düsseldorf, Niemcy.

67036 2008 09 02 A. Wprowadzono zmianę uprawnionego przez wykreślenie wpisu: Henkel Bautechnik GmbH, Düsseldorf, Niemcy i dokonanie wpisu: Henkel KGaA, Düsseldorf, Niemcy.

67037 2008 09 02 A. Wprowadzono zmianę uprawnionego przez wykreślenie wpisu: Henkel Bautechnik GmbH, Düsseldorf, Niemcy i dokonanie wpisu: Henkel KGaA, Düsseldorf, Niemcy.

67038 2008 09 02 A. Wprowadzono zmianę uprawnionego przez wykreślenie wpisu: Henkel Bautechnik GmbH, Düsseldorf, Niemcy i dokonanie wpisu: Henkel KGaA, Düsseldorf, Niemcy.

67053 2008 09 02 A. Wprowadzono zmianę uprawnionego przez wykreślenie wpisu: Henkel Bautechnik GmbH, Düsseldorf, Niemcy i dokonanie wpisu: Henkel KGaA, Düsseldorf, Niemcy.

67054 2008 09 02 A. Wprowadzono zmianę uprawnionego przez wykreślenie wpisu: Henkel Bautechnik GmbH, Düsseldorf, Niemcy i dokonanie wpisu: Henkel KGaA, Düsseldorf, Niemcy.

67076 2008 09 02 A. Wprowadzono zmianę uprawnionego przez wykreślenie wpisu: Henkel Bautechnik GmbH, Düsseldorf, Niemcy i dokonanie wpisu: Henkel KGaA, Düsseldorf, Niemcy.

67077 2008 09 02 A. Wprowadzono zmianę uprawnionego przez wykreślenie wpisu: Henkel Bautechnik GmbH, Düsseldorf, Niemcy i dokonanie wpisu: Henkel KGaA, Düsseldorf, Niemcy.

67078 2008 09 02 A. Wprowadzono zmianę uprawnionego przez wykreślenie wpisu: Henkel Bautechnik GmbH, Düsseldorf, Niemcy i dokonanie wpisu: Henkel KGaA, Düsseldorf, Niemcy.

67079 2008 09 02 A. Wprowadzono zmianę uprawnionego przez wykreślenie wpisu: Henkel Bautechnik GmbH, Düsseldorf, Niemcy i dokonanie wpisu: Henkel KGaA, Düsseldorf, Niemcy.

67524 2008 09 02 A. Wprowadzono zmianę uprawnionego przez wykreślenie wpisu: Philip Morris Polska Spółka Akcyjna, Kraków, Polska i dokonanie wpisu: Philip Morris Polska Distribution Sp. z o.o., Kraków, Polska.

68788 2008 09 02 A. Wprowadzono zmianę uprawnionego przez wykreślenie wpisu: GlaxoSmithKline Consumer Healthcare S.A., Genval, Belgia i dokonanie wpisu: Stafford-Miller (Ireland) Limited, Dungarvan, Irlandia.

69683 2008 09 24 A. Wprowadzono zmianę nazwy uprawnionego przez wykreślenie wpisu: SANOFI-SYNTHELABO, Paryż, Francja i dokonanie wpisu: Sanofi-aventis, Paryż, Francja.

69683 2008 09 24 A. Wprowadzono zmianę uprawnionego przez wykreślenie wpisu: Sanofi-aventis, Paryż, Francja i dokonanie wpisu: Glaxo Group Limited, Greenford, Wielka Brytania.

70751 2008 09 02 A. Wprowadzono zmianę uprawnionego przez wykreślenie wpisu: Henkel Bautechnik GmbH, Düsseldorf, Niemcy i dokonanie wpisu: Henkel KGaA, Düsseldorf, Niemcy.

71299 2008 09 02 A. Wprowadzono zmianę uprawnionego przez wykreślenie wpisu: Philip Morris Polska Spółka Akcyjna, Kraków, Polska i dokonanie wpisu: Philip Morris Polska Distribution Sp. z o.o., Kraków, Polska.

71514 2008 09 02 A. Wprowadzono zmianę uprawnionego przez wykreślenie wpisu: Carl Freudenberg KG, Weinheim, Niemcy i dokonanie wpisu: nora systems GmbH, Weinheim, Niemcy.

71571 2008 09 02 A. Wprowadzono zmianę siedziby uprawnionego przez wykreślenie wpisu: CHAMBORD & CIE, Huisseau Sur Cosson, Francja i dokonanie wpisu: CHAMBORD & CIE, Cour Cheverny, Francja.

71571 2008 09 02 A. Wprowadzono zmianę nazwy uprawnionego przez wykreślenie wpisu: CHAMBORD & CIE, Cour Cheverny, Francja i dokonanie wpisu: St. Dalfour et Cie, Cour Cheverny, Francja.

71571 2008 09 02 A. Wprowadzono zmianę siedziby uprawnionego przez wykreślenie wpisu: St. Dalfour et Cie, Cour Cheverny, Francja i dokonanie wpisu: St. Dalfour et Cie, Mont Pres Chambord, Francja.

71571 2008 09 02 A. Wprowadzono zmianę uprawnionego przez wykreślenie wpisu: St. Dalfour et Cie, Mont Pres Chambord, Francja i dokonanie wpisu: Chambord Liqueur Royale de France, Cour Cheverny, Francja.

71571 2008 09 02 A. Wprowadzono zmianę uprawnionego przez wykreślenie wpisu: Chambord Liqueur Royale de France, Cour Cheverny, Francja i dokonanie wpisu: Brown-Forman Corporation, Louisville, Stany Zjednoczone Ameryki.

73447 2008 09 02 A. Wprowadzono zmianę uprawnionego przez wykreślenie wpisu: Philip Morris Polska Spółka Akcyjna, Kraków, Polska i dokonanie wpisu: Philip Morris Polska Distribution Sp. z o.o., Kraków, Polska.

73716 2008 09 24 A. Wprowadzono zmianę uprawnionego przez wykreślenie wpisu: Karlsberg Brauerei KG Weber, Homburg, Niemcy i dokonanie wpisu: Karlsberg Brauerei GmbH, Homburg, Niemcy.

73719 2008 09 24 A. Wprowadzono zmianę uprawnionego przez wykreślenie wpisu: Karlsberg Brauerei KG Weber, Homburg, Niemcy i dokonanie wpisu: Karlsberg Brauerei GmbH, Homburg, Niemcy.

73720 2008 09 24 A. Wprowadzono zmianę uprawnionego przez wykreślenie wpisu: Karlsberg Brauerei KG Weber, Homburg,

Niemcy i dokonanie wpisu: Karlsberg Brauerei GmbH, Homburg, Niemcy.

73911 2008 09 02 A. Wprowadzono zmianę uprawnionego przez wykreślenie wpisu: Henkel Bautechnik GmbH, Düsseldorf, Niemcy i dokonanie wpisu: Henkel KGaA, Düsseldorf, Niemcy.

74283 2008 09 02 A. Wprowadzono zmianę nazwy uprawnionego przez wykreślenie wpisu: LAFARGE ALUMINATES, Paryż, Francja i dokonanie wpisu: MLA, Paryż, Francja.

74283 2008 09 02 A. Wprowadzono zmianę nazwy uprawnionego przez wykreślenie wpisu: MLA, Paryż, Francja i dokonanie wpisu: KERNEOS, Paryż, Francja.

74283 2008 09 02 A. Wprowadzono zmianę siedziby uprawnionego przez wykreślenie wpisu: KERNEOS, Paryż, Francja i dokonanie wpisu: KERNEIS, Neuilly-sur-Seine, Francja.

7512 2008 09 03 A. Wprowadzono zmianę uprawnionego przez wykreślenie wpisu: DaimlerChrysler Corporation, Auburn Hills, Stany Zjednoczone Ameryki i dokonanie wpisu: DaimlerChrysler Company LLC, Auburn Hills, Stany Zjednoczone Ameryki.

7512 2008 09 03 A. Wprowadzono zmianę nazwy uprawnionego przez wykreślenie wpisu: DaimlerChrysler Company LLC, Auburn Hills, Stany Zjednoczone Ameryki i dokonanie wpisu: Chrysler LLC, Auburn Hills, Stany Zjednoczone Ameryki.

7671 2008 09 03 A. Wprowadzono zmianę uprawnionego przez wykreślenie wpisu: DaimlerChrysler Corporation, Auburn Hills, Stany Zjednoczone Ameryki i dokonanie wpisu: DaimlerChrysler Company LLC, Auburn Hills, Stany Zjednoczone Ameryki.

7671 2008 09 03 A. Wprowadzono zmianę nazwy uprawnionego przez wykreślenie wpisu: DaimlerChrysler Company LLC, Auburn Hills, Stany Zjednoczone Ameryki i dokonanie wpisu: Chrysler LLC, Auburn Hills, Stany Zjednoczone Ameryki.

7672 2008 09 03 A. Wprowadzono zmianę uprawnionego przez wykreślenie wpisu: DaimlerChrysler Corporation, Auburn Hills, Stany Zjednoczone Ameryki i dokonanie wpisu: DaimlerChrysler Company LLC, Auburn Hills, Stany Zjednoczone Ameryki.

7672 2008 09 03 A. Wprowadzono zmianę nazwy uprawnionego przez wykreślenie wpisu: DaimlerChrysler Company LLC, Auburn Hills, Stany Zjednoczone Ameryki i dokonanie wpisu: Chrysler LLC, Auburn Hills, Stany Zjednoczone Ameryki.

78526 2008 09 03 A. Wprowadzono zmianę uprawnionego przez wykreślenie wpisu: CARL FREUDENBERG KG, Weinheim, Niemcy i dokonanie wpisu: nora systems GmbH, Weinheim, Niemcy.

79506 2008 09 03 A. Wprowadzono zmianę uprawnionego przez wykreślenie wpisu: DaimlerChrysler Corporation, Auburn Hills, Stany Zjednoczone Ameryki i dokonanie wpisu: DaimlerChrysler Company LLC, Auburn Hills, Stany Zjednoczone Ameryki.

79506 2008 09 03 A. Wprowadzono zmianę nazwy uprawnionego przez wykreślenie wpisu: DaimlerChrysler Company LLC, Auburn Hills, Stany Zjednoczone Ameryki i dokonanie wpisu: Chrysler LLC, Auburn Hills, Stany Zjednoczone Ameryki.

79818 2008 09 17 A. Wprowadzono zmianę uprawnionego przez wykreślenie wpisu: Invicta Toys & Games Limited, Leicester, Wielka Brytania i dokonanie wpisu: HASBRO, INC., Pawtucket, Stany Zjednoczone Ameryki.

80301 2008 09 02 A. Wprowadzono zmianę uprawnionego przez wykreślenie wpisu: Philip Morris Polska Spółka Akcyjna, Kraków, Polska i dokonanie wpisu: Philip Morris Polska Distribution Sp. z o.o., Kraków, Polska.

80953 2008 09 03 A. Wprowadzono zmianę uprawnionego przez wykreślenie wpisu: Henkel Bautechnik GmbH, Düsseldorf, Niemcy i dokonanie wpisu: Henkel KGaA, Düsseldorf, Niemcy.

80954 2008 09 02 A. Wprowadzono zmianę uprawnionego przez wykreślenie wpisu: Philip Morris Polska Spółka Akcyjna,

Kraków, Polska i dokonanie wpisu: Philip Morris Polska Distribution Sp. z o.o., Kraków, Polska.

80955 2008 09 02 A. Wprowadzono zmianę uprawnionego przez wykreślenie wpisu: Philip Morris Polska Spółka Akcyjna, Kraków, Polska i dokonanie wpisu: Philip Morris Polska Distribution Sp. z o.o., Kraków, Polska.

80956 2008 09 02 A. Wprowadzono zmianę uprawnionego przez wykreślenie wpisu: Philip Morris Polska Spółka Akcyjna, Kraków, Polska i dokonanie wpisu: Philip Morris Polska Distribution Sp. z o.o., Kraków, Polska.

80957 2008 09 02 A. Wprowadzono zmianę uprawnionego przez wykreślenie wpisu: Philip Morris Polska Spółka Akcyjna, Kraków, Polska i dokonanie wpisu: Philip Morris Polska Distribution Sp. z o.o., Kraków, Polska.

83927 2008 09 03 A. Wprowadzono zmianę uprawnionego przez wykreślenie wpisu: Carl Freudenberg KG, Weinheim, Niemcy i dokonanie wpisu: nora systems GmbH, Weinheim, Niemcy.

86125 2008 09 17 A. Wprowadzono zmianę uprawnionego przez wykreślenie wpisu: Campina Nederland Holding B.V., Zaltbommel, Holandia i dokonanie wpisu: DMV Fonterra Excipients GmbH & Co. KG, Heilbronn, Niemcy.

86722 2008 09 02 A. Wprowadzono zmianę uprawnionego przez wykreślenie wpisu: Philip Morris Polska Spółka Akcyjna, Kraków, Polska i dokonanie wpisu: Philip Morris Polska Distribution Sp. z o.o., Kraków, Polska.

87204 2008 09 02 A. Wprowadzono zmianę uprawnionego przez wykreślenie wpisu: Philip Morris Polska Spółka Akcyjna, Kraków, Polska i dokonanie wpisu: Philip Morris Polska Distribution Sp. z o.o., Kraków, Polska.

87445 2008 09 03 A. Wprowadzono zmianę uprawnionego przez wykreślenie wpisu: EDBUD S.C. – Mazur Edward, Gierwiałło Edward, Warszawa, Polska i dokonanie wpisu: „EDBUD” SPÓŁKA Z OGRANICZONĄ ODPOWIEDZIALNOŚCIĄ, Warszawa, Polska 011612909.

87445 2008 09 03 A. Wprowadzono zmianę uprawnionego przez wykreślenie wpisu: „EDBUD” SPÓŁKA Z OGRANICZONĄ ODPOWIEDZIALNOŚCIĄ, Warszawa, Polska 011612909 i dokonanie wpisu: EDBUD SPÓŁKA AKCYJNA, Warszawa, Polska 141177841.

87995 2008 09 02 A. Wprowadzono zmianę uprawnionego przez wykreślenie wpisu: Philip Morris Polska Spółka Akcyjna, Kraków, Polska i dokonanie wpisu: Philip Morris Polska Distribution Sp. z o.o., Kraków, Polska.

89211 2008 09 03 A. Wprowadzono zmianę uprawnionego przez wykreślenie wpisu: DaimlerChrysler Corporation, Auburn Hills, Stany Zjednoczone Ameryki i dokonanie wpisu: DaimlerChrysler Company LLC, Auburn Hills, Stany Zjednoczone Ameryki.

89211 2008 09 03 A. Wprowadzono zmianę nazwy uprawnionego przez wykreślenie wpisu: DaimlerChrysler Company LLC, Auburn Hills, Stany Zjednoczone Ameryki i dokonanie wpisu: Chrysler LLC, Auburn Hills, Stany Zjednoczone Ameryki.

89564 2008 09 03 A. Wprowadzono zmianę uprawnionego przez wykreślenie wpisu: DaimlerChrysler Corporation, Auburn Hills, Stany Zjednoczone Ameryki i dokonanie wpisu: DaimlerChrysler Company LLC, Auburn Hills, Stany Zjednoczone Ameryki.

89564 2008 09 03 A. Wprowadzono zmianę nazwy uprawnionego przez wykreślenie wpisu: DaimlerChrysler Company LLC, Auburn Hills, Stany Zjednoczone Ameryki i dokonanie wpisu: Chrysler LLC, Auburn Hills, Stany Zjednoczone Ameryki.

90805 2008 09 02 A. Wprowadzono zmianę uprawnionego przez wykreślenie wpisu: Philip Morris Polska Spółka Akcyjna, Kraków, Polska i dokonanie wpisu: Philip Morris Polska Distribution Sp. z o.o., Kraków, Polska.

95791 2008 09 02 A. Wprowadzono zmianę uprawnionego przez wykreślenie wpisu: Philip Morris Polska Spółka Akcyjna,

Kraków, Polska i dokonanie wpisu: Philip Morris Polska Distribution Sp. z o.o., Kraków, Polska.

96233 2008 09 03 D. Dokonano wpisu: „Na mocy umowy z dnia 1 września 2007 r. udzielono pełnej i niewyłącznej licencji na używanie znaku towarowego R-96233 przez spółkę „EDBUD NIE-RUCHOMOŚCI” Sp. z o.o., Warszawa, Polska na czas nieoznaczony.”

96233 2008 09 03 A. Wprowadzono zmianę uprawnionego przez wykreślenie wpisu: EDBUD S.C. Prywatne Przedsiębiorstwo Budowlane Edward Gierwiałło, Edward Mazur, Warszawa, Polska i dokonanie wpisu: „EDBUD” SPÓŁKA Z OGRANICZONĄ ODPOWIEDZIALNOŚCIĄ, Warszawa, Polska 011612909.

96233 2008 09 03 A. Wprowadzono zmianę uprawnionego przez wykreślenie wpisu: „EDBUD” SPÓŁKA Z OGRANICZONĄ ODPOWIEDZIALNOŚCIĄ, Warszawa, Polska 011612909 i dokonanie wpisu: EDBUD SPÓŁKA AKCYJNA, Warszawa, Polska 141177841.

98345 2008 09 02 A. Wprowadzono zmianę uprawnionego przez wykreślenie wpisu: Philip Morris Polska Spółka Akcyjna, Kraków, Polska i dokonanie wpisu: Philip Morris Polska Distribution Sp. z o.o., Kraków, Polska.

98376 2008 09 02 A. Wprowadzono zmianę uprawnionego przez wykreślenie wpisu: Philip Morris Polska Spółka Akcyjna, Kraków, Polska i dokonanie wpisu: Philip Morris Polska Distribution Sp. z o.o., Kraków, Polska.

98377 2008 09 02 A. Wprowadzono zmianę uprawnionego przez wykreślenie wpisu: Philip Morris Polska Spółka Akcyjna, Kraków, Polska i dokonanie wpisu: Philip Morris Polska Distribution Sp. z o.o., Kraków, Polska.

98378 2008 09 02 A. Wprowadzono zmianę uprawnionego przez wykreślenie wpisu: Philip Morris Polska Spółka Akcyjna, Kraków, Polska i dokonanie wpisu: Philip Morris Polska Distribution Sp. z o.o., Kraków, Polska.

98379 2008 09 02 A. Wprowadzono zmianę uprawnionego przez wykreślenie wpisu: Philip Morris Polska Spółka Akcyjna, Kraków, Polska i dokonanie wpisu: Philip Morris Polska Distribution Sp. z o.o., Kraków, Polska.

98490 2008 09 02 A. Wprowadzono zmianę uprawnionego przez wykreślenie wpisu: Philip Morris Polska Spółka Akcyjna, Kraków, Polska i dokonanie wpisu: Philip Morris Polska Distribution Sp. z o.o., Kraków, Polska.

102921 2008 09 02 A. Wprowadzono zmianę uprawnionego przez wykreślenie wpisu: Philip Morris Polska Spółka Akcyjna, Kraków, Polska i dokonanie wpisu: Philip Morris Polska Distribution Sp. z o.o., Kraków, Polska.

104805 2008 09 02 A. Wprowadzono zmianę uprawnionego przez wykreślenie wpisu: Philip Morris Polska Spółka Akcyjna, Kraków, Polska i dokonanie wpisu: Philip Morris Polska Distribution Sp. z o.o., Kraków, Polska.

106925 2008 09 02 A. Wprowadzono zmianę uprawnionego przez wykreślenie wpisu: Philip Morris Polska Spółka Akcyjna, Kraków, Polska i dokonanie wpisu: Philip Morris Polska Distribution Sp. z o.o., Kraków, Polska.

106926 2008 09 02 A. Wprowadzono zmianę uprawnionego przez wykreślenie wpisu: Philip Morris Polska Spółka Akcyjna, Kraków, Polska i dokonanie wpisu: Philip Morris Polska Distribution Sp. z o.o., Kraków, Polska.

106927 2008 09 02 A. Wprowadzono zmianę uprawnionego przez wykreślenie wpisu: Philip Morris Polska Spółka Akcyjna, Kraków, Polska i dokonanie wpisu: Philip Morris Polska Distribution Sp. z o.o., Kraków, Polska.

106929 2008 09 02 A. Wprowadzono zmianę uprawnionego przez wykreślenie wpisu: Philip Morris Polska Spółka Akcyjna, Kraków, Polska i dokonanie wpisu: Philip Morris Polska Distribution Sp. z o.o., Kraków, Polska.

106930 2008 09 02 A. Wprowadzono zmianę uprawnionego przez wykreślenie wpisu: Philip Morris Polska Spółka Akcyjna, Kraków, Polska i dokonanie wpisu: Philip Morris Polska Distribution Sp. z o.o., Kraków, Polska.

107382 2008 09 25 A. Wprowadzono zmianę nazwy i siedziby uprawnionego przez wykreślenie wpisu: i-STAT Corporation, East Windsor, Stany Zjednoczone Ameryki i dokonanie wpisu: Abbott Point of Care Inc., Abbott Park, Stany Zjednoczone Ameryki.

107687 2008 09 02 A. Wprowadzono zmianę uprawnionego przez wykreślenie wpisu: Philip Morris Polska Spółka Akcyjna, Kraków, Polska i dokonanie wpisu: Philip Morris Polska Distribution Sp. z o.o., Kraków, Polska.

109117 2008 09 02 A. Wprowadzono zmianę uprawnionego przez wykreślenie wpisu: Philip Morris Polska Spółka Akcyjna, Kraków, Polska i dokonanie wpisu: Philip Morris Polska Distribution Sp. z o.o., Kraków, Polska.

109300 2008 09 02 A. Wprowadzono zmianę uprawnionego przez wykreślenie wpisu: Philip Morris Polska Spółka Akcyjna, Kraków, Polska i dokonanie wpisu: Philip Morris Polska Distribution Sp. z o.o., Kraków, Polska.

109443 2008 09 04 A. Wprowadzono zmianę uprawnionego przez wykreślenie wpisu: ZIELONA BUDKA SPÓŁKA AKCYJNA, Warszawa, Polska i dokonanie wpisu: Zielona Budka Sp. z o.o., Warszawa, Polska 521-04-18-524 012874273.

109443 2008 09 04 A. Wprowadzono zmianę uprawnionego przez wykreślenie wpisu: Zielona Budka Sp. z o.o., Warszawa, Polska 521-04-18-524 012874273 i dokonanie wpisu: Zielona Budka (Mielec) Sp. z o.o., Mielec, Polska 8171665383 690513446.

109443 2008 09 04 D. Dokonano wpisu: W celu zabezpieczenia wierzytelności przysługujących Deutsche Bank AG, London Branch z siedzibą w Londynie, Wielka Brytania wobec spółki Zielona Budka (Mielec) Spółka z o.o. z siedzibą w Mielcu, wynikających z Umowy Kredytów Nadrzędnych zawartej w dniu 05 lipca 2006 r. ustanowiono na rzecz Deutsche Bank AG, London Branch z siedzibą w Londynie, Wielka Brytania zastaw cywilny na prawie ochronnym R-109443, zgodnie z Umową Zastawów Rejestrowych z dnia 02 kwietnia 2008 r.

109443 2008 09 04 D. Dokonano wpisu: W dniu 23 kwietnia 2008 r. na podstawie postanowienia Sądu Rejonowego w Rzeszowie Wydział IX Gospodarczy – Rejestru Zastawów (sygn. akt RZ.IX.NsRejZa.2003/08/369) wpisano do Rejestru Zastawów zastaw rejestrowy na prawie ochronnym R-109443 w celu zabezpieczenia wierzytelności przysługujących Deutsche Bank AG, London Branch z siedzibą w Londynie, Wielka Brytania wobec spółki Zielona Budka (Mielec) Spółka z o.o. z siedzibą w Mielcu.

109733 2008 09 03 A. Wprowadzono zmianę uprawnionego przez wykreślenie wpisu: ZAKŁAD PRODUKCYJNO-HANDLOWY „ELEKTRO-PIAST” ZDZIŚLAW, TADEUSZ, HENRYK KRZYWDA SPÓŁKA JAWNA, Opatówek, Polska 250649528 i dokonanie wpisu: ZAKŁAD PRODUKCYJNO-HANDLOWY „ELEKTRO-PLAST” SPÓŁKA Z OGRANICZONĄ ODPOWIEDZIALNOŚCIĄ, Opatówek, Polska 300432078.

113475 2008 09 17 A. Wprowadzono zmianę uprawnionego przez wykreślenie wpisu: JOHNSON POLYMER, LLC (Sp. z o.o. podlegająca prawu stanu Wisconsin), Sturtevant, Stany Zjednoczone Ameryki i dokonanie wpisu: BASF Corporation, Florham Park, Stany Zjednoczone Ameryki.

114713 2008 09 30 D. Wprowadzono zmianę przez wykreślenie wpisu: W celu zabezpieczenia wierzytelności przysługujących spółce Bank BPH S.A. z siedzibą w Krakowie wobec Bakoma S.A. z siedzibą w Warszawie wynikających z umowy kredytu zawartej w dniu 19 grudnia 2006 r. Bakoma S.A. ustanawia na rzecz spółki Bank BPH S.A. zastaw na prawie ochronnym na znak towarowy R-114713, zgodnie z umową zastawu z dnia 19 grudnia 2006 r.

115153 2008 09 05 A. Wprowadzono zmianę uprawnionego przez wykreślenie wpisu: SOLIDEX Ltd., Kraków, Polska i dokonanie wpisu: SOLIDEX Sp. z o.o., Kraków, Polska 003871391.

115145 2008 09 05 A. Wprowadzono zmianę uprawnionego przez wykreślenie wpisu: SOLIDEX Ltd., Kraków, Polska i dokonanie wpisu: SOLIDEX Sp. z o.o., Kraków, Polska 003871391.

115221 2008 09 02 A. Wprowadzono zmianę uprawnionego przez wykreślenie wpisu: Philip Morris Polska Spółka Akcyjna, Kraków, Polska i dokonanie wpisu: Philip Morris Polska Distribution Sp. z o.o., Kraków, Polska.

115337 2008 09 03 A. Wprowadzono zmianę siedziby uprawnionego przez wykreślenie wpisu: Zambon Group S.p.A., Vicenza, Włochy i dokonanie wpisu: Zambon Group S.p.A., Bresso, Włochy.

115337 2008 09 03 A. Wprowadzono zmianę uprawnionego przez wykreślenie wpisu: Zambon Group S.p.A., Bresso Włochy i dokonanie wpisu: Zambon S.P.A., Bresso, Włochy.

115338 2008 09 03 A. Wprowadzono zmianę siedziby uprawnionego przez wykreślenie wpisu: Zambon Group S.p.A., Vicenza, Włochy i dokonanie wpisu: Zambon Group S.p.A., Bresso, Włochy.

115338 2008 09 03 A. Wprowadzono zmianę uprawnionego przez wykreślenie wpisu: Zambon Group S.p.A., Bresso Włochy i dokonanie wpisu: Zambon S.P.A., Bresso, Włochy.

115339 2008 09 03 A. Wprowadzono zmianę siedziby uprawnionego przez wykreślenie wpisu: Zambon Group S.p.A., Vicenza, Włochy i dokonanie wpisu: Zambon Group S.p.A., Bresso, Włochy.

115339 2008 09 03 A. Wprowadzono zmianę uprawnionego przez wykreślenie wpisu: Zambon Group S.p.A., Bresso Włochy i dokonanie wpisu: Zambon S.P.A., Bresso, Włochy.

115340 2008 09 03 A. Wprowadzono zmianę siedziby uprawnionego przez wykreślenie wpisu: Zambon Group S.p.A., Vicenza, Włochy i dokonanie wpisu: Zambon Group S.p.A., Bresso, Włochy.

115340 2008 09 03 A. Wprowadzono zmianę uprawnionego przez wykreślenie wpisu: Zambon Group S.p.A., Bresso Włochy i dokonanie wpisu: Zambon S.P.A., Bresso, Włochy.

115341 2008 09 03 A. Wprowadzono zmianę siedziby uprawnionego przez wykreślenie wpisu: Zambon Group S.p.A., Vicenza, Włochy i dokonanie wpisu: Zambon Group S.p.A., Bresso, Włochy.

115341 2008 09 03 A. Wprowadzono zmianę uprawnionego przez wykreślenie wpisu: Zambon Group S.p.A., Bresso Włochy i dokonanie wpisu: Zambon S.P.A., Bresso, Włochy.

115342 2008 09 03 A. Wprowadzono zmianę siedziby uprawnionego przez wykreślenie wpisu: Zambon Group S.p.A., Vicenza, Włochy i dokonanie wpisu: Zambon Group S.p.A., Bresso, Włochy.

115342 2008 09 03 A. Wprowadzono zmianę uprawnionego przez wykreślenie wpisu: Zambon Group S.p.A., Bresso Włochy i dokonanie wpisu: Zambon S.P.A., Bresso, Włochy.

115496 2008 09 02 A. Wprowadzono zmianę uprawnionego przez wykreślenie wpisu: Philip Morris Polska Spółka Akcyjna, Kraków, Polska i dokonanie wpisu: Philip Morris Polska Distribution Sp. z o.o., Kraków, Polska.

115534 2008 09 17 A. Wprowadzono zmianę uprawnionego przez wykreślenie wpisu: Sanofi-aventis, Paryż, Francja i dokonanie wpisu: Glaxo Group Limited, Greenford, Wielka Brytania.

115851 2008 09 02 A. Wprowadzono zmianę uprawnionego przez wykreślenie wpisu: Philip Morris Polska Spółka Akcyjna, Kraków, Polska i dokonanie wpisu: Philip Morris Polska Distribution Sp. z o.o., Kraków, Polska.

115463 2008 09 02 A. Wprowadzono zmianę uprawnionego przez wykreślenie wpisu: Philip Morris Polska Spółka Akcyjna, Kraków, Polska i dokonanie wpisu: Philip Morris Polska Distribution Sp. z o.o., Kraków, Polska.

116464 2008 09 02 A. Wprowadzono zmianę uprawnionego przez wykreślenie wpisu: Philip Morris Polska Spółka Akcyjna,

Kraków, Polska i dokonanie wpisu: Philip Morris Polska Distribution Sp. z o.o., Kraków, Polska.

117322 2008 09 04 A. Wprowadzono zmianę uprawnionego przez wykreślenie wpisu: ZIELONA BUDKA SPÓŁKA AKCYJNA, Warszawa, Polska i dokonanie wpisu: Zielona Budka Sp. z o.o., Warszawa, Polska 521-04-18-524 012874273.

117322 2008 09 04 A. Wprowadzono zmianę uprawnionego przez wykreślenie wpisu: Zielona Budka Sp. z o.o., Warszawa, Polska 521-04-18-524 012874273 i dokonanie wpisu: Zielona Budka (Mielec) Sp. z o.o., Mielec, Polska 8171665383 690513446.

117322 2008 09 04 D. Dokonano wpisu: W celu zabezpieczenia wierzytelności przysługujących Deutsche Bank AG, London Branch z siedzibą w Londynie, Wielka Brytania wobec spółki Zielona Budka (Mielec) Spółka z o.o. z siedzibą w Mielcu, wynikających z Umowy Kredytów Nadrzędnych zawartej w dniu 05 lipca 2006 r. ustanowiono na rzecz Deutsche Bank AG, London Branch z siedzibą w Londynie, Wielka Brytania zastaw cywilny na prawie ochronnym R-117322, zgodnie z Umową Zastawów Rejestrowych z dnia 02 kwietnia 2008 r.

117544 2008 09 02 A. Wprowadzono zmianę uprawnionego przez wykreślenie wpisu: Philip Morris Polska Spółka Akcyjna, Kraków, Polska i dokonanie wpisu: Philip Morris Polska Distribution Sp. z o.o., Kraków, Polska.

119184 2008 09 02 A. Wprowadzono zmianę uprawnionego przez wykreślenie wpisu: Philip Morris Polska Spółka Akcyjna, Kraków, Polska i dokonanie wpisu: Philip Morris Polska Distribution Sp. z o.o., Kraków, Polska.

119446 2008 09 17 A. Wprowadzono zmianę uprawnionego przez wykreślenie wpisu: Oy Karl Fazer Ab, Helsinki, Finlandia i dokonanie wpisu: CK Holding AB, Solna, Szwecja.

121238 2008 09 03 A. Wprowadzono zmianę nazwy i siedziby uprawnionego przez wykreślenie wpisu: SOS ARANA ALIMENTACION, S.A., Algemesi (Valencia), Hiszpania i dokonanie wpisu: SOS CUETARA, S.A., Rivas-Vaciamadrid, Hiszpania.

121381 2008 09 03 A. Wprowadzono zmianę nazwy uprawnionego przez wykreślenie wpisu: ALTANA Pharma Deutschland GmbH, Konstanz, Niemcy i dokonanie wpisu: Nycomed Deutschland GmbH, Konstanz, Niemcy.

121381 2008 09 03 A. Wprowadzono zmianę uprawnionego przez wykreślenie wpisu: Nycomed Deutschland GmbH, Konstanz, Niemcy i dokonanie wpisu: Nycomed GmbH, Konstanz, Niemcy.

122222 2008 09 04 D. Dokonano wpisu: W dniu 22 lutego 2008 r. na podstawie postanowienia Sądu Rejonowego we Wrocławiu Wydział VII Gospodarczy – Rejestru Zastawów (sygn. aktWR. VII.NsRejJa.1181/08/165) wpisano do Rejestru Zastawów zastaw rejestrowy na prawie ochronnym R-122222 w celu zabezpieczenia wierzytelności przysługujących Bankowi Gospodarstwa Krajowego Oddział w Opolu, Opole wobec spółki Urzędowski Sp. z o.o. z siedzibą w Ziębicach.

123433 2008 09 22 A. Wprowadzono zmianę siedziby uprawnionego przez wykreślenie wpisu: PLUS DISCOUNT Spółka z o.o., Katowice, Polska i dokonanie wpisu: PLUS DISCOUNT Spółka z o.o., Kraków, Polska 10816834.

123433 2008 09 22 A. Wprowadzono zmianę siedziby uprawnionego przez wykreślenie wpisu: PLUS DISCOUNT Spółka z o.o., Kraków, Polska 10816834 i dokonanie wpisu: PLUS DISCOUNT Spółka z o.o., Poznań, Polska 10816834.

123729 2008 09 03 A. Wprowadzono zmianę uprawnionego przez wykreślenie wpisu: Ligęza Marek, Wańczyk Marek Przedsiębiorstwo Produkcyjno Handlowo Usługowe LIGWAN S.C., Nowy Sącz, Polska i dokonanie wpisu: PRZEDSIĘBIORSTWO PRODUKCYJNO HANDLOWO USŁUGOWE „LIGWAN” M. WAŃCZYK I M. LIGĘZA SPÓŁKA JAWNA, Nowy Sącz, Polska 490209424.

124155 2008 09 03 A. Wprowadzono zmianę uprawnionego przez wykreślenie wpisu: Gierwiało Edward, Mazur Edward EDBUD Sp.C., Warszawa, Polska i dokonanie wpisu: „EDBUD” SPÓŁKA Z OGRANICZONĄ ODPOWIEDZIALNOŚCIĄ, Warszawa, Polska 011612909.

124155 2008 09 03 A. Wprowadzono zmianę uprawnionego przez wykreślenie wpisu: „EDBUD” SPÓŁKA Z OGRANICZONĄ ODPOWIEDZIALNOŚCIĄ, Warszawa, Polska 011612909 i dokonanie wpisu: EDBUD SPÓŁKA AKCYJNA, Warszawa, Polska 141177841.

126757 2008 09 25 A. Wprowadzono zmianę uprawnionego przez wykreślenie wpisu: InBev S.A., Bruksela, Belgia i dokonanie wpisu: ANHEUSER-BUSCH, INCORPORATED, St. Louis, Stany Zjednoczone Ameryki.

127085 2008 09 17 A. Wprowadzono zmianę nazwy uprawnionego przez wykreślenie wpisu: Raisio Yhtyma Oyj, Raisio, Finlandia i dokonanie wpisu: Raisio Oyj, Raisi, Finlandia.

127085 2008 09 17 A. Wprowadzono zmianę uprawnionego przez wykreślenie wpisu: Raisio Oyj, Raisio, Finlandia i dokonanie wpisu: Ravintoraisio Oyj, Raisio, Finlandia.

127100 2008 09 03 A. Wprowadzono zmianę nazwy uprawnionego przez wykreślenie wpisu: Pucala Piotr, Kawczyk Jerzy, Warsztat Blacharsko-Lakierniczy BLACHLAK S.C., Katowice, Polska i dokonanie wpisu: BLACHLAK Spółka Cywilna Piotr Pacuła, Jerzy Kawczyk, Katowice, Polska NIP: 634-020-26-74.

127159 2008 09 25 A. Wprowadzono zmianę uprawnionego przez wykreślenie wpisu: Carbamyl AB, Fjällkinge, Szwecja i dokonanie wpisu: Swecard AB, Kalmar, Szwecja.

127418 2008 09 17 A. Wprowadzono zmianę nazwy uprawnionego przez wykreślenie wpisu: Batmark, Inc., Wilmington, Stany Zjednoczone Ameryki i dokonanie wpisu: British American Tobacco (Brands) Inc., Wilmington, Stany Zjednoczone Ameryki.

127418 2008 09 17 A. Wprowadzono zmianę siedziby uprawnionego przez wykreślenie wpisu: British American Tobacco (Brands) Inc., Wilmington, Stany Zjednoczone Ameryki i dokonanie wpisu: British American Tobacco (Brands) Inc., Louisville, Stany Zjednoczone Ameryki.

127418 2008 09 17 A. Wprowadzono zmianę siedziby uprawnionego przez wykreślenie wpisu: British American Tobacco (Brands) Inc., Louisville, Stany Zjednoczone Ameryki i dokonanie wpisu: British American Tobacco (Brands) Inc., Wilmington, Stany Zjednoczone Ameryki.

129177 2008 09 17 A. Wprowadzono zmianę uprawnionego przez wykreślenie wpisu: Alberto-Culver Company (a Delaware corporation), Melrose Park, Stany Zjednoczone Ameryki i dokonanie wpisu: Alberto-Culver International, Inc., Melrose Park, Stany Zjednoczone Ameryki.

129561 2008 09 30 D. Wprowadzono zmianę przez wykreślenie wpisu: W celu zabezpieczenia wierzytelności przysługujących spółce Bank BPH S.A. z siedzibą w Krakowie wobec Bakoma S.A. z siedzibą w Warszawie wynikających z umowy kredytu zawartej w dniu 19 grudnia 2006 r. Bakoma S.A. ustanawia na rzecz spółki Bank BPH S.A. zastaw na prawie ochronnym na znak towarowy R-129561, zgodnie z umową zastawu z dnia 19 grudnia 2006 r.

129886 2008 09 30 A. Wprowadzono zmianę nazwy i siedziby uprawnionego przez wykreślenie wpisu: Avirex Ltd., Long Island City, Stany Zjednoczone Ameryki i dokonanie wpisu: COCKPIT USA, INC., Nowy Jork, Stany Zjednoczone Ameryki.

130068 2008 09 30 D. Wprowadzono zmianę przez wykreślenie wpisu: W celu zabezpieczenia wierzytelności przysługujących spółce Bank BPH S.A. z siedzibą w Krakowie wobec Bakoma S.A. z siedzibą w Warszawie wynikających z umowy kredytu zawartej w dniu 19 grudnia 2006 r. Bakoma S.A. ustanawia na rzecz spółki Bank BPH S.A. zastaw na prawie ochronnym na znak towarowy R-130068 zgodnie z umową zastawu z dnia 19 grudnia 2006 r.

130344 2008 09 17 A. Wprowadzono zmianę siedziby uprawnionego przez wykreślenie wpisu: British American Tobacco (Brands) Inc., Louisville, Stany Zjednoczone Ameryki i dokonanie wpisu: British American Tobacco (Brands) Inc., Wilmington, Stany Zjednoczone Ameryki.

130593 2008 09 17 A. Wprowadzono zmianę uprawnionego przez wykreślenie wpisu: R.B.R., Paryż, Francja i dokonanie wpisu: ROCHE BOBOIS INTERNATIONAL, Paryż, Francja.

131222 2008 09 25 A. Wprowadzono zmianę uprawnionego przez wykreślenie wpisu: InBev S.A., Bruksela, Belgia i dokonanie wpisu: ANHEUSER-BUSCH, INCORPORATED, St. Louis, Stany Zjednoczone Ameryki.

131283 2008 09 23 A. Wprowadzono zmianę nazwy uprawnionego przez wykreślenie wpisu: SGS-Thomson Microelectronics, Inc. (a Delaware corporation), Carrollton, Stany Zjednoczone Ameryki i dokonanie wpisu: STMicroelectronics N.V., Carrollton, Stany Zjednoczone Ameryki.

131433 2008 09 17 A. Wprowadzono zmianę siedziby uprawnionego przez wykreślenie wpisu: British American Tobacco (Brands) Inc., Wilmington, Stany Zjednoczone Ameryki i dokonanie wpisu: British American Tobacco (Brands) Inc., Louisville, Stany Zjednoczone Ameryki.

131433 2008 09 17 A. Wprowadzono zmianę siedziby uprawnionego przez wykreślenie wpisu: British American Tobacco (Brands) Inc., Louisville, Stany Zjednoczone Ameryki i dokonanie wpisu: British American Tobacco (Brands) Inc., Wilmington, Stany Zjednoczone Ameryki.

131562 2008 09 23 A. Wprowadzono zmianę uprawnionego przez wykreślenie wpisu: Hynix Semiconductor Inc., Ichon-si, Kyoungki-do, Republika Korei i dokonanie wpisu: Hundai Corporation, Seoul, Republika Korei.

131685 2008 09 23 A. Wprowadzono zmianę nazwy uprawnionego przez wykreślenie wpisu: SGS-Thomson Microelectronics N.V., Amsterdam, Holandia i dokonanie wpisu: STMicroelectronics N.V., Amsterdam, Holandia.

132244 2008 09 03 A. Wprowadzono zmianę uprawnionego przez wykreślenie wpisu: Kiermasz Jarosław, Pillath Bogdan Przedsiębiorstwo Handlowe Chemiczne CHEMAG S.C., Gdańsk, Polska i dokonanie wpisu: „CHEMAG” J. KIEMASZ B.PILLATH SPÓŁKA JAWNA, Gdańsk, Polska 190478837.

132695 2008 09 04 A. Wprowadzono zmianę uprawnionego przez wykreślenie wpisu: Klimowicz Dariusz Kazimierz Zakład Remontowo Budowlany, Szczecin, Polska i dokonanie wpisu: USBUD Usługi Budowlane Łukasz Klimowicz: Mariusz Klimowicz, Szczecin, Polska.

132695 2008 09 04 A. Wprowadzono zmianę uprawnionego przez wykreślenie wpisu: USBUD Usługi Budowlane Łukasz Klimowicz: Mariusz Klimowicz, Szczecin, Polska i dokonanie wpisu: USBUD Usługi Budowlane Łukasz Klimowicz:, Szczecin, Polska.

132704 2008 09 17 A. Wprowadzono zmianę siedziby uprawnionego przez wykreślenie wpisu: ERGIS Spółka Akcyjna, Wąbrzeźno, Polska i dokonanie wpisu: ERGIS Spółka Akcyjna, Warszawa, Polska.

132704 2008 09 17 A. Wprowadzono zmianę uprawnionego przez wykreślenie wpisu: ERGIS Spółka Akcyjna, Warszawa, Polska i dokonanie wpisu: ERGIS-EUROFILMS Spółka Akcyjna, Warszawa, Polska.

132704 2008 09 17 B. Wprowadzono zmianę przez wykreślenie całego wykazu towarów oraz wszystkich klas towarowych i dokonanie wpisu: folie z tworzyw sztucznych do pakowania; folie z tworzyw sztucznych inne niż do pakowania, folie laminowane z innymi materiałami, tworzywa sztuczne półprzetworzone, plastyfikaty techniczne, polwinity, polwioplasty; folie z tworzyw sztucznych do znakowania dróg oraz dla budownictwa, listwy

przy podłogowe z tworzyw sztucznych, taśmy dylatacyjne z tworzyw sztucznych, boazerie z tworzyw sztucznych, profile z tworzyw sztucznych, obrzeża burtowe z tworzyw sztucznych; doklejkę z tworzyw sztucznych do mebli; tapety papierowe, tapety z tworzyw sztucznych; klasy: 16, 17, 19, 20, 27.

133248 2008 09 30 A. Wprowadzono zmianę nazwy i siedziby uprawnionego przez wykreślenie wpisu: The Associated Octel Company Limited, Londyn, Wielka Brytania i dokonanie wpisu: Innospec Limited, Ellesmere Port, Wielka Brytania.

134412 2008 09 22 A. Wprowadzono zmianę uprawnionego przez wykreślenie wpisu: Knut Dariusz, Knut Teresa Pracownia Elektroprotetyczna SŁUCHMED, 20-039 Lublin ul. W. Chodźki 6, Polska i dokonanie wpisu: ACS SŁUCHMED Sp. z o.o. i wspólnicy – spółka komandytowa, Lublin, Polska 432732668.

134690 2008 09 02 A. Wprowadzono zmianę uprawnionego przez wykreślenie wpisu: PHILIP MORRIS POLSKA S.A., 31-982 Kraków Al. Jana Pawła II 196, Polska i dokonanie wpisu: Philip Morris Polska Distribution Sp. z o.o., Kraków, Polska.

135080 2008 09 17 A. Wprowadzono zmianę uprawnionego przez wykreślenie wpisu: Alberto-Culver Company (a Delaware corporation), 2525 Armitage Avenue Melrose Park Illinois 60160, Stany Zjednoczone Ameryki i dokonanie wpisu: Pro-Line International, Inc., Melrose Park, Stany Zjednoczone Ameryki.

135127 2008 09 17 A. Wprowadzono zmianę uprawnionego przez wykreślenie wpisu: Sankyo Company Limited, 5-1, Nihonbashi Honcho 3-chome, Chuo-ku Tokio, Japonia i dokonanie wpisu: DAIICHI SANKYO COMPANY, LIMITED, Tokio, Japonia.

135308 2008 09 01 A. Wprowadzono zmianę uprawnionego przez wykreślenie wpisu: Pingot Mirosław, Biały Henryk Przedsiębiorstwo Produkcyjno-Handlowo-Usługowe CORAB S.C., 10-527 Olsztyn ul. Partyzantów 12, Polska i dokonanie wpisu: CORAB – Biały, Pingot Spółka Jawna, Olsztyn, Polska 510519084.

135308 2008 09 01 A. Wprowadzono zmianę uprawnionego przez wykreślenie wpisu: CORAB – Biały, Pingot Spółka Jawna, Olsztyn, Polska 510519084 i dokonanie wpisu: CORAB Spółka z ograniczoną odpowiedzialnością, Olsztyn, Polska 510519084.

135415 2008 09 01 A. Wprowadzono zmianę nazwy uprawnionego przez wykreślenie wpisu: Multi-Pek Spółka z o.o., 04-192 Warszawa ul. Lotnicza 18, Polska i dokonanie wpisu: STÓŁ POLSKI SPÓŁKA Z OGRANICZONĄ ODPOWIEDZIALNOŚCIĄ, Warszawa, Polska 010804506.

135416 2008 09 01 A. Wprowadzono zmianę nazwy uprawnionego przez wykreślenie wpisu: MULTI-PEK Spółka z o.o., 04-192 Warszawa ul. Lotnicza 18, Polska i dokonanie wpisu: STÓŁ POLSKI SPÓŁKA Z OGRANICZONĄ ODPOWIEDZIALNOŚCIĄ, Warszawa, Polska 010804506.

136019 2008 09 17 A. Wprowadzono zmianę nazwy uprawnionego przez wykreślenie wpisu: CHUM Limited, 1331 Yonge Street Toronto Ontario M4T 1 Y 1, Kanada i dokonanie wpisu: CTV LIMITED, Toronto, Kanada.

136020 2008 09 17 A. Wprowadzono zmianę nazwy uprawnionego przez wykreślenie wpisu: CHUM Limited, 1331 Yonge Street Toronto Ontario M4T 1 Y 1, Kanada i dokonanie wpisu: CTV LIMITED, Toronto, Kanada.

137155 2008 09 30 A. Wprowadzono zmianę siedziby uprawnionego przez wykreślenie wpisu: D.I.P. Diffusione Italiana Presiosi SPA, Via S.Pietro 80 35100 Padwa, Włochy i dokonanie wpisu: D.I.P. Diffusione Italiana Preziosi SPA, Belluno, Włochy.

137492 2008 09 01 A. Wprowadzono zmianę nazwy uprawnionego przez wykreślenie wpisu: MULTI-PEK Spółka z o.o., 04-192 Warszawa ul. Lotnicza 18, Polska i dokonanie wpisu: STÓŁ POLSKI SPÓŁKA Z OGRANICZONĄ ODPOWIEDZIALNOŚCIĄ, Warszawa, Polska 010804506.

138181 2008 09 01 A. Wprowadzono zmianę nazwy uprawnionego przez wykreślenie wpisu: MULTI-PEK Spółka z o.o., 04-192 Warszawa ul. Lotnicza 18, Polska i dokonanie wpisu: STÓŁ POLSKI SPÓŁKA Z OGRANICZONĄ ODPOWIEDZIALNOŚCIĄ, Warszawa, Polska 010804506.

140177 2008 09 30 A. Wprowadzono zmianę nazwy uprawnionego przez wykreślenie wpisu: Digital Theater Systems, Inc., 31336 via Colinas, Suite 101 Westlake Village Kalifornia 91362, Stany Zjednoczone Ameryki i dokonanie wpisu: DTS, Inc., Westlake Village, Stany Zjednoczone Ameryki.

140177 2008 09 30 A. Wprowadzono zmianę siedziby uprawnionego przez wykreślenie wpisu: DTS, Inc., Westlake Village,, Stany Zjednoczone Ameryki i dokonanie wpisu: DTS, Inc., Agoura Hills, Stany Zjednoczone Ameryki.

140188 2008 09 17 A. Wprowadzono zmianę uprawnionego przez wykreślenie wpisu: Sankyo Company Limited, 5-1, Nihonbashi Honcho 3-chome, Chuo-ku Tokio, Japonia i dokonanie wpisu: DAIICHI SANKYO COMPANY, LIMITED, Tokio, Japonia.

140358 2008 09 17 A. Wprowadzono zmianę uprawnionego przez wykreślenie wpisu: PLIVA d.d., ulica Grada Vulkovara 49 10 000 Zagrzeb, Chorwacja i dokonanie wpisu: PLIVA HRVATSKA d.o.o., Zagrzeb, Chorwacja.

141646 2008 09 02 A. Wprowadzono zmianę uprawnionego przez wykreślenie wpisu: PHILIP MORRIS POLSKA S. A., 31-982 Kraków Al. Jana Pawła II 196, Polska i dokonanie wpisu: Philip Morris Polska Distribution Sp. z o.o., Kraków, Polska.

141647 2008 09 02 A. Wprowadzono zmianę uprawnionego przez wykreślenie wpisu: PHILIP MORRIS POLSKA S. A., 31-982 Kraków Al. Jana Pawła II 196, Polska i dokonanie wpisu: Philip Morris Polska Distribution Sp. z o.o., Kraków, Polska.

141648 2008 09 02 A. Wprowadzono zmianę uprawnionego przez wykreślenie wpisu: PHILIP MORRIS POLSKA S. A., 31-982 Kraków Al. Jana Pawła II 196, Polska i dokonanie wpisu: Philip Morris Polska Distribution Sp. z o.o., Kraków, Polska.

141649 2008 09 02 A. Wprowadzono zmianę uprawnionego przez wykreślenie wpisu: PHILIP MORRIS POLSKA S. A., 31-982 Kraków Al. Jana Pawła II 196, Polska i dokonanie wpisu: Philip Morris Polska Distribution Sp. z o.o., Kraków, Polska.

141650 2008 09 02 A. Wprowadzono zmianę uprawnionego przez wykreślenie wpisu: PHILIP MORRIS POLSKA S. A., 31-982 Kraków Al. Jana Pawła II 196, Polska 675-00-02-182 i dokonanie wpisu: Philip Morris Polska Distribution Sp. z o.o., Kraków, Polska.

141651 2008 09 02 A. Wprowadzono zmianę uprawnionego przez wykreślenie wpisu: PHILIP MORRIS POLSKA S. A., 31-982 Kraków Al. Jana Pawła II 196, Polska 675-00-02-182 i dokonanie wpisu: Philip Morris Polska Distribution Sp. z o.o., Kraków, Polska.

141652 2008 09 02 A. Wprowadzono zmianę uprawnionego przez wykreślenie wpisu: PHILIP MORRIS POLSKA S. A., 31-982 Kraków Al. Jana Pawła II 196, Polska i dokonanie wpisu: Philip Morris Polska Distribution Sp. z o.o., Kraków, Polska.

142424 2008 09 02 A. Wprowadzono zmianę uprawnionego przez wykreślenie wpisu: PHILIP MORRIS POLSKA S. A., 31-982 Kraków Al. Jana Pawła II 196, Polska i dokonanie wpisu: Philip Morris Polska Distribution Sp. z o.o., Kraków, Polska.

142427 2008 09 02 A. Wprowadzono zmianę uprawnionego przez wykreślenie wpisu: PHILIP MORRIS POLSKA S. A., 31-982 Kraków Al. Jana Pawła II 196, Polska 675-00-02-182 i dokonanie wpisu: Philip Morris Polska Distribution Sp. z o.o., Kraków, Polska.

142428 2008 09 02 A. Wprowadzono zmianę uprawnionego przez wykreślenie wpisu: PHILIP MORRIS POLSKA S. A., 31-982 Kraków Al. Jana Pawła II 196, Polska i dokonanie wpisu: Philip Morris Polska Distribution Sp. z o.o., Kraków, Polska.

142429 2008 09 02 A. Wprowadzono zmianę uprawnionego przez wykreślenie wpisu: PHILIP MORRIS POLSKA S. A., 31-982

Kraków Al. Jana Pawła II 196, Polska i dokonanie wpisu: Philip Morris Polska Distribution Sp. z o.o., Kraków, Polska.

142430 2008 09 02 A. Wprowadzono zmianę uprawnionego przez wykreślenie wpisu: PHILIP MORRIS POLSKA S. A., 31-982 Kraków Al. Jana Pawła II 196, Polska i dokonanie wpisu: Philip Morris Polska Distribution Sp. z o.o., Kraków, Polska.

142431 2008 09 02 A. Wprowadzono zmianę uprawnionego przez wykreślenie wpisu: PHILIP MORRIS POLSKA S. A., 31-982 Kraków Al. Jana Pawła II 196, Polska i dokonanie wpisu: Philip Morris Polska Distribution Sp. z o.o., Kraków, Polska.

142432 2008 09 02 A. Wprowadzono zmianę uprawnionego przez wykreślenie wpisu: PHILIP MORRIS POLSKA S. A., 31-982 Kraków Al. Jana Pawła II 196, Polska i dokonanie wpisu: Philip Morris Polska Distribution Sp. z o.o., Kraków, Polska.

142433 2008 09 02 A. Wprowadzono zmianę uprawnionego przez wykreślenie wpisu: PHILIP MORRIS POLSKA S. A., 31-982 Kraków Al. Jana Pawła II 196, Polska 675-00-02-182 i dokonanie wpisu: Philip Morris Polska Distribution Sp. z o.o., Kraków, Polska.

143461 2008 09 17 A. Wprowadzono zmianę uprawnionego przez wykreślenie wpisu: DAIICHI PHARMACEUTICAL CO., LTD., 14-10, Nihonbashi 3-chome, Chuo-ku Tokio, Japonia i dokonanie wpisu: DAIICHI SANKYO COMPANY, LIMITED, Tokio, Japonia.

143596 2008 09 02 A. Wprowadzono zmianę uprawnionego przez wykreślenie wpisu: Philips Morris Polska S.A., 31-982 Kraków ul. Jana Pawła II nr 196, Polska i dokonanie wpisu: Philip Morris Polska Distribution Sp. z o.o., Kraków, Polska.

143731 2008 09 30 D. Wprowadzono zmianę przez wykreślenie wpisu: „W celu zabezpieczenia wierzytelności przysługujących spółce Bank BPH S.A. z siedzibą w Krakowie wobec Bakoma S.A. z siedzibą w Warszawie wynikających z umowy kredytu zawartej w dniu 19 grudnia 2006 r., Bakoma S.A. ustanowiła na rzecz spółki Bank BPH S.A. zastaw na prawie ochronnym na znak R-143731, zgodnie z umową zastawu z dnia 19 grudnia 2006 r.”.

144178 2008 09 30 D. Wprowadzono zmianę przez wykreślenie wpisu: „W celu zabezpieczenia wierzytelności przysługujących spółce Bank BPH S.A. z siedzibą w Krakowie wobec Bakoma S.A. z siedzibą w Warszawie wynikających z umowy kredytu zawartej w dniu 19 grudnia 2006 r., Bakoma S.A. ustanowiła na rzecz spółki Bank BPH S.A. zastaw na prawie ochronnym na znak R-144178, zgodnie z umową zastawu z dnia 19 grudnia 2006 r.”.

145860 2008 09 23 A. Wprowadzono zmianę uprawnionego przez wykreślenie wpisu: Alberto-Culver Company, 2525 Armitage Avenue Melrose Park Illinois 60160-1163, Stany Zjednoczone Ameryki i dokonanie wpisu: Alberto-Culver International, Inc., Melrose Park, Stany Zjednoczone Ameryki.

145963 2008 09 03 A. Wprowadzono zmianę uprawnionego przez wykreślenie wpisu: „Galla” DAWIDOWICZ, DUDZIAK SPÓŁKA JAWNA, Łódź, Polska 471372633 i dokonanie wpisu: GALLA Dariusz Dudziak, Dłutowo, Polska.

146273 2008 09 30 D. Wprowadzono zmianę przez wykreślenie wpisu: „W celu zabezpieczenia wierzytelności przysługujących spółce Bank BPH S.A. z siedzibą w Krakowie wobec Bakoma S.A. z siedzibą w Warszawie wynikających z umowy kredytu zawartej w dniu 19 grudnia 2006 r., Bakoma S.A. ustanowiła na rzecz spółki Bank BPH S.A. zastaw na prawie ochronnym na znak R-146273, zgodnie z umową zastawu z dnia 19 grudnia 2006 r.”.

146712 2008 09 01 A. Wprowadzono zmianę nazwy uprawnionego przez wykreślenie wpisu: MULTI-PEK Spółka z o.o., 04-192 Warszawa ul. Lotnicza 18, Polska i dokonanie wpisu: STÓŁ POLSKI SPÓŁKA Z OGRANICZONĄ ODPOWIEDZIALNOŚCIĄ, Warszawa, Polska 010804506.

147099 2008 09 30 D. Wprowadzono zmianę przez wykreślenie wpisu: „W celu zabezpieczenia wierzytelności przysługujących

spółce Bank BPH S.A. z siedzibą w Krakowie wobec Bakoma S.A. z siedzibą w Warszawie wynikających z umowy kredytu zawartej w dniu 19 grudnia 2006 r., Bakoma S.A. ustanowiła na rzecz spółki Bank BPH S.A. zastaw na prawie ochronnym na znak R-147099, zgodnie z umową zastawu z dnia 19 grudnia 2006 r.”

147341 2008 09 03 A. Wprowadzono zmianę nazwy uprawnionego przez wykreślenie wpisu: OINPHARMA SPÓŁKA Z OGRANICZONĄ ODPOWIEDZIALNOŚCIĄ, Warszawa, Polska i dokonanie wpisu: OŚRODEK INFORMACJI NAUKOWEJ OINPHARMA SPÓŁKA Z OGRANICZONĄ ODPOWIEDZIALNOŚCIĄ, Warszawa, Polska.

147642 2008 09 03 A. Wprowadzono zmianę siedziby uprawnionego przez wykreślenie wpisu: Identrus, Inc., New York, Stany Zjednoczone Ameryki i dokonanie wpisu: Identrust, Inc., San Francisco, Stany Zjednoczone Ameryki.

147784 2008 09 01 A. Wprowadzono zmianę nazwy uprawnionego przez wykreślenie wpisu: MULTI-PEK Spółka z o.o., 04-192 Warszawa ul. Lotnicza 18, Polska i dokonanie wpisu: STÓŁ POLSKI SPÓŁKA Z OGRANICZONĄ ODPOWIEDZIALNOŚCIĄ, Warszawa, Polska 010804506.

147801 2008 09 30 D. Wprowadzono zmianę przez wykreślenie wpisu: „W celu zabezpieczenia wierzytelności przysługujących spółce Bank BPH S.A. z siedzibą w Krakowie wobec Bakoma S.A. z siedzibą w Warszawie wynikających z umowy kredytu zawartej w dniu 19 grudnia 2006 r., Bakoma S.A. ustanowiła na rzecz spółki Bank BPH S.A. zastaw na prawie ochronnym na znak R-147801, zgodnie z umową zastawu z dnia 19 grudnia 2006 r.”

147802 2008 09 30 D. Wprowadzono zmianę przez wykreślenie wpisu: „W celu zabezpieczenia wierzytelności przysługujących spółce Bank BPH S.A. z siedzibą w Krakowie wobec Bakoma S.A. z siedzibą w Warszawie wynikających z umowy kredytu zawartej w dniu 19 grudnia 2006 r., Bakoma S.A. ustanowiła na rzecz spółki Bank BPH S.A. zastaw na prawie ochronnym na znak R-147802, zgodnie z umową zastawu z dnia 19 grudnia 2006 r.”

147803 2008 09 30 D. Wprowadzono zmianę przez wykreślenie wpisu: „W celu zabezpieczenia wierzytelności przysługujących spółce Bank BPH S.A. z siedzibą w Krakowie wobec Bakoma S.A. z siedzibą w Warszawie wynikających z umowy kredytu zawartej w dniu 19 grudnia 2006 r., Bakoma S.A. ustanowiła na rzecz spółki Bank BPH S.A. zastaw na prawie ochronnym na znak R-147803, zgodnie z umową zastawu z dnia 19 grudnia 2006 r.”

148329 2008 09 02 A. Wprowadzono zmianę uprawnionego przez wykreślenie wpisu: PHILIP MORRIS POLSKA S. A., 31-982 Kraków Al. Jana Pawła II 196, Polska 675-00-02-182 i dokonanie wpisu: Philip Morris Polska Distribution Sp. z o.o., Kraków, Polska.

148336 2008 09 02 A. Wprowadzono zmianę uprawnionego przez wykreślenie wpisu: PHILIP MORRIS POLSKA S. A., 31-982 Kraków Al. Jana Pawła II 196, Polska 675-00-02-182 i dokonanie wpisu: Philip Morris Polska Distribution Sp. z o.o., Kraków, Polska.

148912 2008 09 02 A. Wprowadzono zmianę uprawnionego przez wykreślenie wpisu: PHILIP MORRIS POLSKA S. A., 31-982 Kraków Al. Jana Pawła II 196, Polska i dokonanie wpisu: Philip Morris Polska Distribution Sp. z o.o., Kraków, Polska.

149080 2008 09 04 A. Wprowadzono zmianę uprawnionego przez wykreślenie wpisu: ZIELONA BUDKA S.A., Warszawa, Polska i dokonanie wpisu: Zielona Budka Sp. z o.o., Warszawa, Polska 521-04-18-524 012874273.

149080 2008 09 04 A. Wprowadzono zmianę uprawnionego przez wykreślenie wpisu: Zielona Budka Sp. z o.o., Warszawa, Polska 521-04-18-524 012874273 i dokonanie wpisu: Zielona Budka (Mielec) Sp. z o.o., Mielec, Polska 8171665383 690513446.

149080 2008 09 04 D. Dokonano wpisu: W celu zabezpieczenia wierzytelności przysługujących Deutsche Bank AG, London Branch z siedzibą w Londynie, Wielka Brytania wobec spółki Zielona Budka (Mielec) Spółka z o.o. z siedzibą w Mielcu, wynikających

z Umowy Kredytów Nadrzędnych zawartej w dniu 05 lipca 2006 r. ustanowiono na rzecz Deutsche Bank AG, London Branch z siedzibą w Londynie, Wielka Brytania zastaw cywilny na prawie ochronnym R-149080, zgodnie z Umową Zastawów Rejestrowych z dnia 02 kwietnia 2008 r.

149226 2008 09 02 A. Wprowadzono zmianę uprawnionego przez wykreślenie wpisu: PHILIP MORRIS POLSKA S. A., 31-982 Kraków Al. Jana Pawła II 196, Polska 675-00-02-182 i dokonanie wpisu: Philip Morris Polska Distribution Sp. z o.o., Kraków, Polska.

149262 2008 09 02 A. Wprowadzono zmianę uprawnionego przez wykreślenie wpisu: PHILIP MORRIS POLSKA S. A., 31-982 Kraków Al. Jana Pawła II 196, Polska i dokonanie wpisu: Philip Morris Polska Distribution Sp. z o.o., Kraków, Polska.

149263 2008 09 02 A. Wprowadzono zmianę uprawnionego przez wykreślenie wpisu: PHILIP MORRIS POLSKA S. A., 31-982 Kraków Al. Jana Pawła II 196, Polska i dokonanie wpisu: Philip Morris Polska Distribution Sp. z o.o., Kraków, Polska.

149264 2008 09 02 A. Wprowadzono zmianę uprawnionego przez wykreślenie wpisu: PHILIP MORRIS POLSKA S. A., 31-982 Kraków Al. Jana Pawła II 196, Polska 675-00-02-182 i dokonanie wpisu: Philip Morris Polska Distribution Sp. z o.o., Kraków, Polska.

149265 2008 09 02 A. Wprowadzono zmianę uprawnionego przez wykreślenie wpisu: PHILIP MORRIS POLSKA S. A., 31-982 Kraków Al. Jana Pawła II 196, Polska i dokonanie wpisu: Philip Morris Polska Distribution Sp. z o.o., Kraków, Polska.

149399 2008 09 03 A. Wprowadzono zmianę adresu uprawnionego przez wykreślenie wpisu: Instytut Monitorowania Mediów Spółka z o.o., 00-834 Warszawa ul. Pańska 97, Polska i dokonanie wpisu: Instytut Monitorowania Mediów Spółka z o.o., Warszawa, Polska 016163669.

149400 2008 09 03 A. Wprowadzono zmianę adresu uprawnionego przez wykreślenie wpisu: Instytut Monitorowania Mediów Spółka z o.o., 00-834 Warszawa ul. Pańska 97, Polska i dokonanie wpisu: Instytut Monitorowania Mediów Spółka z o.o., Warszawa, Polska 016163669.

150275 2008 09 01 A. Wprowadzono zmianę uprawnionego przez wykreślenie wpisu: SANPLAST Spółka z o.o., 88-320 Strzelno Wymysłowice I, Polska i dokonanie wpisu: SANPLAST SPÓŁKA AKCYJNA, Wymysłowice, Polska 092901556.

150481 2008 09 17 A. Wprowadzono zmianę uprawnionego przez wykreślenie wpisu: ZEPTER INTERNATIONAL POLAND SP. Z O.O., 02-672 Warszawa ul. Domaniewska 37, Polska i dokonanie wpisu: Fieldpoint B.V., Amsterdam, Holandia.

151110 2008 09 03 A. Wprowadzono zmianę uprawnionego przez wykreślenie wpisu: „INCO-VERITAS” S.A., 00-519 Warszawa ul. Wspólna 25, Polska i dokonanie wpisu: Dax Cosmetix Spółka z o.o., Duchnow, Polska 016134490.

152196 2008 09 02 A. Wprowadzono zmianę uprawnionego przez wykreślenie wpisu: PHILIP MORRIS POLSKA Spółka Akcyjna, 31-982 Kraków ul. Jana Pawła II nr 196, Polska i dokonanie wpisu: Philip Morris Polska Distribution Sp. z o.o., Kraków, Polska.

152197 2008 09 02 A. Wprowadzono zmianę uprawnionego przez wykreślenie wpisu: PHILIP MORRIS POLSKA Spółka Akcyjna, 31-982 Kraków ul. Jana Pawła II nr 196, Polska i dokonanie wpisu: Philip Morris Polska Distribution Sp. z o.o., Kraków, Polska.

152198 2008 09 02 A. Wprowadzono zmianę uprawnionego przez wykreślenie wpisu: PHILIP MORRIS POLSKA Spółka Akcyjna, 31-982 Kraków ul. Jana Pawła II nr 196, Polska i dokonanie wpisu: Philip Morris Polska Distribution Sp. z o.o., Kraków, Polska.

152931 2008 09 01 A. Wprowadzono zmianę nazwy uprawnionego przez wykreślenie wpisu: MULTI-PEK Spółka z o.o., 04-192 Warszawa ul. Lotnicza 18, Polska i dokonanie wpisu: STÓŁ POLSKI SPÓŁKA Z OGRANICZONĄ ODPOWIEDZIALNOŚCIĄ, Warszawa, Polska 010804506.

153524 2008 09 02 A. Wprowadzono zmianę uprawnionego przez wykreślenie wpisu: PHILIP MORRIS POLSKA Spółka Akcyjna, 31-982 Kraków ul. Jana Pawła II nr 196, Polska i dokonanie wpisu: Philip Morris Polska Distribution Sp. z o.o., Kraków, Polska.

153605 2008 09 02 A. Wprowadzono zmianę uprawnionego przez wykreślenie wpisu: PHILIP MORRIS POLSKA Spółka Akcyjna, 31-982 Kraków ul. Jana Pawła II nr 196, Polska i dokonanie wpisu: Philip Morris Polska Distribution Sp. z o.o., Kraków, Polska.

153606 2008 09 02 A. Wprowadzono zmianę uprawnionego przez wykreślenie wpisu: PHILIP MORRIS POLSKA Spółka Akcyjna, 31-982 Kraków ul. Jana Pawła II nr 196, Polska i dokonanie wpisu: Philip Morris Polska Distribution Sp. z o.o., Kraków, Polska.

154149 2008 09 02 A. Wprowadzono zmianę uprawnionego przez wykreślenie wpisu: PHILIP MORRIS POLSKA Spółka Akcyjna, 31-982 Kraków ul. Jana Pawła II nr 196, Polska i dokonanie wpisu: Philip Morris Polska Distribution Sp. z o.o., Kraków, Polska.

154150 2008 09 02 A. Wprowadzono zmianę uprawnionego przez wykreślenie wpisu: PHILIP MORRIS POLSKA Spółka Akcyjna, 31-982 Kraków ul. Jana Pawła II nr 196, Polska i dokonanie wpisu: Philip Morris Polska Distribution Sp. z o.o., Kraków, Polska.

154151 2008 09 02 A. Wprowadzono zmianę uprawnionego przez wykreślenie wpisu: PHILIP MORRIS POLSKA Spółka Akcyjna, 31-982 Kraków ul. Jana Pawła II nr 196, Polska i dokonanie wpisu: Philip Morris Polska Distribution Sp. z o.o., Kraków, Polska.

154152 2008 09 02 A. Wprowadzono zmianę uprawnionego przez wykreślenie wpisu: PHILIP MORRIS POLSKA Spółka Akcyjna, 31-982 Kraków ul. Jana Pawła II nr 196, Polska i dokonanie wpisu: Philip Morris Polska Distribution Sp. z o.o., Kraków, Polska.

154153 2008 09 02 A. Wprowadzono zmianę uprawnionego przez wykreślenie wpisu: PHILIP MORRIS POLSKA Spółka Akcyjna, 31-982 Kraków ul. Jana Pawła II nr 196, Polska i dokonanie wpisu: Philip Morris Polska Distribution Sp. z o.o., Kraków, Polska.

154154 2008 09 02 A. Wprowadzono zmianę uprawnionego przez wykreślenie wpisu: PHILIP MORRIS POLSKA Spółka Akcyjna, 31-982 Kraków ul. Jana Pawła II nr 196, Polska i dokonanie wpisu: Philip Morris Polska Distribution Sp. z o.o., Kraków, Polska.

154155 2008 09 02 A. Wprowadzono zmianę uprawnionego przez wykreślenie wpisu: PHILIP MORRIS POLSKA Spółka Akcyjna, 31-982 Kraków ul. Jana Pawła II nr 196, Polska i dokonanie wpisu: Philip Morris Polska Distribution Sp. z o.o., Kraków, Polska.

154504 2008 09 02 A. Wprowadzono zmianę uprawnionego przez wykreślenie wpisu: PHILIP MORRIS POLSKA Spółka Akcyjna, 31-982 Kraków ul. Jana Pawła II nr 196, Polska i dokonanie wpisu: Philip Morris Polska Distribution Sp. z o.o., Kraków, Polska.

154674 2008 09 17 A. Wprowadzono zmianę siedziby uprawnionego przez wykreślenie wpisu: Compeed A/S, Egevangen 4 DK-2980 Kokkedal, Dania i dokonanie wpisu: Compeed A/S, Birkerød, Dania.

154674 2008 09 17 A. Wprowadzono zmianę nazwy uprawnionego przez wykreślenie wpisu: Compeed A/S, Birkerød, Dania i dokonanie wpisu: Compeed ApS, Birkerød, Dania.

154675 2008 09 17 A. Wprowadzono zmianę siedziby uprawnionego przez wykreślenie wpisu: Compeed A/S, Egevangen 4 DK-2980 Kokkedal, Dania i dokonanie wpisu: Compeed A/S, Birkerød, Dania.

154675 2008 09 17 A. Wprowadzono zmianę nazwy uprawnionego przez wykreślenie wpisu: Compeed A/S, Birkerød, Dania i dokonanie wpisu: Compeed ApS, Birkerød, Dania.

154988 2008 09 02 A. Wprowadzono zmianę uprawnionego przez wykreślenie wpisu: PHILIP MORRIS POLSKA Spółka Akcyjna, 31-982 Kraków ul. Jana Pawła II nr 196, Polska i dokonanie wpisu: Philip Morris Polska Distribution Sp. z o.o., Kraków, Polska.

154989 2008 09 02 A. Wprowadzono zmianę uprawnionego przez wykreślenie wpisu: PHILIP MORRIS POLSKA Spółka Akcyjna, 31-982 Kraków ul. Jana Pawła II nr 196, Polska i dokonanie wpisu: Philip Morris Polska Distribution Sp. z o.o., Kraków, Polska.

154990 2008 09 02 A. Wprowadzono zmianę uprawnionego przez wykreślenie wpisu: PHILIP MORRIS POLSKA Spółka Akcyjna, 31-982 Kraków ul. Jana Pawła II nr 196, Polska i dokonanie wpisu: Philip Morris Polska Distribution Sp. z o.o., Kraków, Polska.

154991 2008 09 02 A. Wprowadzono zmianę uprawnionego przez wykreślenie wpisu: PHILIP MORRIS POLSKA Spółka Akcyjna, 31-982 Kraków ul. Jana Pawła II nr 196, Polska i dokonanie wpisu: Philip Morris Polska Distribution Sp. z o.o., Kraków, Polska.

155387 2008 09 17 A. Wprowadzono zmianę siedziby uprawnionego przez wykreślenie wpisu: Compeed A/S, Egevangen 4 DK-2980 Kokkedal, Dania i dokonanie wpisu: Compeed A/S, Birkerød, Dania.

155387 2008 09 17 A. Wprowadzono zmianę nazwy uprawnionego przez wykreślenie wpisu: Compeed A/S, Birkerød, Dania i dokonanie wpisu: Compeed ApS, Birkerød, Dania.

155531 2008 09 30 D. Wprowadzono zmianę przez wykreślenie wpisu: „W celu zabezpieczenia wierzytelności przysługujących spółce Bank BPH S.A. z siedzibą w Krakowie wobec Bakoma S.A. z siedzibą w Warszawie wynikających z umowy kredytu zawartej w dniu 19 grudnia 2006 r., Bakoma S.A. ustanowiła na rzecz spółki Bank BPH S.A. zastaw na prawie ochronnym na znak R-155531, zgodnie z umową zastawu z dnia 19 grudnia 2006 r.”.

155532 2008 09 30 D. Wprowadzono zmianę przez wykreślenie wpisu: „W celu zabezpieczenia wierzytelności przysługujących spółce Bank BPH S.A. z siedzibą w Krakowie wobec Bakoma S.A. z siedzibą w Warszawie wynikających z umowy kredytu zawartej w dniu 19 grudnia 2006 r., Bakoma S.A. ustanowiła na rzecz spółki Bank BPH S.A. zastaw na prawie ochronnym na znak R-155532, zgodnie z umową zastawu z dnia 19 grudnia 2006 r.”.

155533 2008 09 30 D. Wprowadzono zmianę przez wykreślenie wpisu: „W celu zabezpieczenia wierzytelności przysługujących spółce Bank BPH S.A. z siedzibą w Krakowie wobec Bakoma S.A. z siedzibą w Warszawie wynikających z umowy kredytu zawartej w dniu 19 grudnia 2006 r., Bakoma S.A. ustanowiła na rzecz spółki Bank BPH S.A. zastaw na prawie ochronnym na znak R-155533, zgodnie z umową zastawu z dnia 19 grudnia 2006 r.”.

155777 2008 09 03 A. Wprowadzono zmianę uprawnionego przez wykreślenie wpisu: WARSZAWA BUILDING ENTERPRISES Spółka z o.o., 03-128 Warszawa ul. Świdzka 35, Polska i dokonanie wpisu: TeknoAmerBlok Spółka z o.o., Warszawa, Polska 017228661.

156181 2008 09 17 A. Wprowadzono zmianę uprawnionego przez wykreślenie wpisu: ZEPTER INTERNATIONAL POLAND Sp. z o.o., 02-672 Warszawa ul. Domaniewska 37, Polska i dokonanie wpisu: Fieldpoint B.V., Amsterdam, Holandia.

157192 2008 09 01 A. Wprowadzono zmianę uprawnionego przez wykreślenie wpisu: „SANPLAST” Spółka z ograniczoną odpowiedzialnością, 88-320 Strzelno Wymysłowice 1, Polska i dokonanie wpisu: SANPLAST SPÓŁKA AKCYJNA, Wymysłowice, Polska 092901556.

157870 2008 09 03 A. Wprowadzono zmianę uprawnionego przez wykreślenie wpisu: TVN Spółka z o.o., 02-981 Warszawa ul. Augustówka 3, Polska i dokonanie wpisu: TVN Spółka Akcyjna, Warszawa, Polska.

158655 2008 09 17 A. Wprowadzono zmianę uprawnionego przez wykreślenie wpisu: „ADAE” Krzysztof Kotarba, 50-309 Wrocław ul. Ignacego Daszyńskiego 21/13, Polska i dokonanie wpisu: ADAE spółka z ograniczoną odpowiedzialnością, Wrocław, Polska.

158840 2008 09 30 D. Wprowadzono zmianę przez wykreślenie wpisu: „W celu zabezpieczenia wierzytelności przysługujących

spółce Bank BPH S.A. z siedzibą w Krakowie wobec Bakoma S.A. z siedzibą w Warszawie wynikających z umowy kredytu zawartej w dniu 19 grudnia 2006 r., Bakoma S.A. ustanowiła na rzecz spółki Bank BPH S.A. zastaw na prawie ochronnym na znak R-158840, zgodnie z umową zastawu z dnia 19 grudnia 2006 r.”.

158849 2008 09 16 A. Wprowadzono zmianę siedziby uprawnionego przez wykreślenie wpisu: Compeed A/S, Egevangen 4 DK-2980 Kokkedal, Dania i dokonanie wpisu: Compeed A/S, Birkerød, Dania.

158849 2008 09 16 A. Wprowadzono zmianę nazwy uprawnionego przez wykreślenie wpisu: Compeed A/S, Birkerød, Dania i dokonanie wpisu: Compeed ApS, Birkerød, Dania.

159228 2008 09 30 D. Wprowadzono zmianę przez wykreślenie wpisu: „W celu zabezpieczenia wierzytelności przysługujących spółce Bank BPH S.A. z siedzibą w Krakowie wobec Bakoma S.A. z siedzibą w Warszawie wynikających z umowy kredytu zawartej w dniu 19 grudnia 2006 r., Bakoma S.A. ustanowiła na rzecz spółki Bank BPH S.A. zastaw na prawie ochronnym na znak R-159228, zgodnie z umową zastawu z dnia 19 grudnia 2006 r.”.

160475 2008 09 03 A. Wprowadzono zmianę nazwy uprawnionego przez wykreślenie wpisu: „Legrand-FAEL” Spółka z o.o., 57-200 Ząbkowice Śląskie ul. Waryńskiego 20, Polska i dokonanie wpisu: Legrand Polska Spółka z o.o., Ząbkowice Śląskie, Polska 890524685.

160615 2008 09 03 A. Wprowadzono zmianę nazwy uprawnionego przez wykreślenie wpisu: „Legrand-FAEL” Spółka z o.o., 57-200 Ząbkowice Śląskie ul. Waryńskiego 20, Polska i dokonanie wpisu: Legrand Polska Spółka z o.o., Ząbkowice Śląskie, Polska 890524685.

160646 2008 09 30 D. Wprowadzono zmianę przez wykreślenie wpisu: „W celu zabezpieczenia wierzytelności przysługujących spółce Bank BPH S.A. z siedzibą w Krakowie wobec Bakoma S.A. z siedzibą w Warszawie wynikających z umowy kredytu zawartej w dniu 19 grudnia 2006 r., Bakoma S.A. ustanowiła na rzecz spółki Bank BPH S.A. zastaw na prawie ochronnym na znak R-160646, zgodnie z umową zastawu z dnia 19 grudnia 2006 r.”.

160892 2008 09 04 A. Wprowadzono zmianę uprawnionego przez wykreślenie wpisu: GALLA Sp. Jawna Dawidowicz, Dudziak, 93-228 Łódź ul. Wedmanowej 6a, Polska i dokonanie wpisu: TOPOFFICE Sp. z o.o., Łódź, Polska 100286393.

161387 2008 09 30 D. Wprowadzono zmianę przez wykreślenie wpisu: „W celu zabezpieczenia wierzytelności przysługujących spółce Bank BPH S.A. z siedzibą w Krakowie wobec Bakoma S.A. z siedzibą w Warszawie wynikających z umowy kredytu zawartej w dniu 19 grudnia 2006 r., Bakoma S.A. ustanowiła na rzecz spółki Bank BPH S.A. zastaw na prawie ochronnym na znak R-161387, zgodnie z umową zastawu z dnia 19 grudnia 2006 r.”.

162277 2008 09 03 A. Wprowadzono zmianę siedziby uprawnionego przez wykreślenie wpisu: Regent Inns plc, Londyn, Wielka Brytania i dokonanie wpisu: Regent Inns plc, Borehamwood, Wielka Brytania.

162846 2008 09 10 A. Wprowadzono zmianę nazwy uprawnionego przez wykreślenie wpisu: Grant Polska Spółka z o.o., Warszawa, Polska i dokonanie wpisu: MAYLAND REAL ESTATE SPÓŁKA Z OGRANICZONĄ ODPOWIEDZIALNOŚCIĄ, Warszawa, Polska.

164620 2008 09 16 A. Wprowadzono zmianę siedziby uprawnionego przez wykreślenie wpisu: POLSKI OGRÓD Spółka z o.o., Skierniewice, Polska 750798158 836-17-18-332 i dokonanie wpisu: POLSKI OGRÓD Spółka z o.o., Warszawa, Polska.

165323 2008 09 30 D. Wprowadzono zmianę przez wykreślenie wpisu: „W celu zabezpieczenia wierzytelności przysługujących spółce Bank BPH S.A. z siedzibą w Krakowie wobec Bakoma S.A. z siedzibą w Warszawie wynikających z umowy kredytu zawartej w dniu 19 grudnia 2006 r., Bakoma S.A. ustanowiła na rzecz spółki

Bank BPH S.A. zastaw na prawie ochronnym na znak R-165323, zgodnie z umową zastawu z dnia 19 grudnia 2006 r.”.

165324 2008 09 30 D. Wprowadzono zmianę przez wykreślenie wpisu: „W celu zabezpieczenia wierzytelności przysługujących spółce Bank BPH S.A. z siedzibą w Krakowie wobec Bakoma S.A. z siedzibą w Warszawie wynikających z umowy kredytu zawartej w dniu 19 grudnia 2006 r., Bakoma S.A. ustanowiła na rzecz spółki Bank BPH S.A. zastaw na prawie ochronnym na znak R-165324, zgodnie z umową zastawu z dnia 19 grudnia 2006 r.”.

165982 2008 09 30 D. Wprowadzono zmianę przez wykreślenie wpisu: „W celu zabezpieczenia wierzytelności przysługujących spółce Bank BPH S.A. z siedzibą w Krakowie wobec Bakoma S.A. z siedzibą w Warszawie wynikających z umowy kredytu zawartej w dniu 19 grudnia 2006 r., Bakoma S.A. ustanowiła na rzecz spółki Bank BPH S.A. zastaw na prawie ochronnym na znak R-165982, zgodnie z umową zastawu z dnia 19 grudnia 2006 r.”.

166394 2008 09 17 A. Wprowadzono zmianę nazwy uprawnionego przez wykreślenie wpisu: LINPAC Materiale Handling Limited, Birmingham, Wielka Brytania i dokonanie wpisu: LINPAC ALLIBERT LIMITED, Birmingham, Wielka Brytania.

168034 2008 09 30 D. Wprowadzono zmianę przez wykreślenie wpisu: „W celu zabezpieczenia wierzytelności przysługujących spółce Bank BPH S.A. z siedzibą w Krakowie wobec Bakoma S.A. z siedzibą w Warszawie wynikających z umowy kredytu zawartej w dniu 19 grudnia 2006 r., Bakoma S.A. ustanowiła na rzecz spółki Bank BPH S.A. zastaw na prawie ochronnym na znak R-168034, zgodnie z umową zastawu z dnia 19 grudnia 2006 r.”.

170505 2008 09 04 A,E. Wprowadzono zmianę przez w rubryce A wykreślenie wpisu: „TRICITY” Andrzej Zieliński, Regina Zielińska, Krzysztof Żołnierek, Lidia Żołnierek Sp.j., Gdynia, Polska i w rubryce A dokonanie wpisu: TRICITY Pomorski Dom Finansowy Krzysztof Żołnierek, Gdynia, Polska TRICITY Centrum Finansowe Andrzej Zieliński, Gdynia, Polska i w rubryce E dokonanie wpisu: „Na podstawie Regulaminu z dnia 27 marca 2007 r. ustanowiono wspólne prawo ochronne”.

172325 2008 09 16 A. Wprowadzono zmianę nazwy uprawnionego przez wykreślenie wpisu: Gambro Pathogen Reduction Technology, Inc., Lakewood, Stany Zjednoczone Ameryki i dokonanie wpisu: Navigant Biotechnologies, Inc., Lakewood, Stany Zjednoczone Ameryki.

172325 2008 09 16 A. Wprowadzono zmianę nazwy uprawnionego przez wykreślenie wpisu: Navigant Biotechnologies, Inc., Lakewood, Stany Zjednoczone Ameryki i dokonanie wpisu: Navigant Biotechnologies, LLC, Lakewood, Stany Zjednoczone Ameryki.

172663 2008 09 03 A. Wprowadzono zmianę uprawnionego przez wykreślenie wpisu: FENIKS POLSKA Sp. z o.o., Poznań, Polska 634483022 i dokonanie wpisu: R&C UNION SPÓŁKA AKCYJNA, Poznań, Polska 300645822.

172744 2008 09 17 A. Wprowadzono zmianę uprawnionego przez wykreślenie wpisu: Wiener Spielkartenfabrik Ferd.Piatnik & Sine, Wiedeń, Austria i dokonanie wpisu: ASMODEE EDITIONS, Voisins Le Bretonneux, Francja.

173559 2008 09 30 A. Wprowadzono zmianę uprawnionego przez wykreślenie wpisu: BI-ES POLSKA SPÓŁKA Z OGRANICZONĄ ODPOWIEDZIALNOŚCIĄ, Warszawa, Polska i dokonanie wpisu: PRZEDSIĘBIORSTWO PRODUKCYJNE „BI-ES COSMETIC” BEATA PIOTROWSKA, SŁAWOMIR PIOTROWSKI SPÓŁKA JAWNA, Kamień Duży, Polska.

173559 2008 09 30 A. Wprowadzono zmianę uprawnionego przez wykreślenie wpisu: PRZEDSIĘBIORSTWO PRODUKCYJNE „BI-ES COSMETIC” BEATA PIOTROWSKA, SŁAWOMIR PIOTROWSKI SPÓŁKA JAWNA, Kamień Duży, Polska i dokonanie wpisu: BI-ES POLSKA SPÓŁKA Z OGRANICZONĄ ODPOWIEDZIALNOŚCIĄ, Warszawa Polska.

174399 2008 09 30 A. Wprowadzono zmianę uprawnionego przez wykreślenie wpisu: BI-ES POLSKA SPÓŁKA Z OGRANICZONĄ ODPOWIEDZIALNOŚCIĄ, Warszawa, Polska i dokonanie wpisu: PRZEDSIĘBIORSTWO PRODUKCYJNE „BI-ES COSMETIC” BEATA PIOTROWSKA, SŁAWOMIR PIOTROWSKI SPÓŁKA JAWNA, Kamień Duży, Polska.

174399 2008 09 30 A. Wprowadzono zmianę uprawnionego przez wykreślenie wpisu: PRZEDSIĘBIORSTWO PRODUKCYJNE „BI-ES COSMETIC” BEATA PIOTROWSKA, SŁAWOMIR PIOTROWSKI SPÓŁKA JAWNA, Kamień Duży, Polska i dokonanie wpisu: BI-ES POLSKA SPÓŁKA Z OGRANICZONĄ ODPOWIEDZIALNOŚCIĄ, Warszawa Polska.

174399 2008 09 30 A. Wprowadzono zmianę siedziby uprawnionego przez wykreślenie wpisu: BI-ES POLSKA SPÓŁKA Z OGRANICZONĄ ODPOWIEDZIALNOŚCIĄ, Warszawa, Polska i dokonanie wpisu: BI-ES POLSKA SPÓŁKA Z OGRANICZONĄ ODPOWIEDZIALNOŚCIĄ, Kamień Duży, Polska.

174874 2008 09 30 A. Wprowadzono zmianę uprawnionego przez wykreślenie wpisu: BI-ES POLSKA SPÓŁKA Z OGRANICZONĄ ODPOWIEDZIALNOŚCIĄ, Warszawa, Polska i dokonanie wpisu: PRZEDSIĘBIORSTWO PRODUKCYJNE „BI-ES COSMETIC” BEATA PIOTROWSKA, SŁAWOMIR PIOTROWSKI SPÓŁKA JAWNA, Kamień Duży, Polska.

174874 2008 09 30 A. Wprowadzono zmianę uprawnionego przez wykreślenie wpisu: PRZEDSIĘBIORSTWO PRODUKCYJNE „BI-ES COSMETIC” BEATA PIOTROWSKA, SŁAWOMIR PIOTROWSKI SPÓŁKA JAWNA, Kamień Duży, Polska i dokonanie wpisu: BI-ES POLSKA SPÓŁKA Z OGRANICZONĄ ODPOWIEDZIALNOŚCIĄ, Warszawa Polska.

174874 2008 09 30 A. Wprowadzono zmianę siedziby uprawnionego przez wykreślenie wpisu: BI-ES POLSKA SPÓŁKA Z OGRANICZONĄ ODPOWIEDZIALNOŚCIĄ, Warszawa, Polska i dokonanie wpisu: BI-ES POLSKA SPÓŁKA Z OGRANICZONĄ ODPOWIEDZIALNOŚCIĄ, Kamień Duży, Polska.

175737 2008 09 16 A. Wprowadzono zmianę uprawnionego przez wykreślenie wpisu: SANKYO COMPANY LIMITED, Tokio, Japonia i dokonanie wpisu: DAIICHI SANKYO COMPANY, LIMITED, Tokio, Japonia.

176089 2008 09 04 A. Wprowadzono zmianę uprawnionego przez wykreślenie wpisu: Zielona Budka Spółka Akcyjna, Warszawa, Polska 012874273 i dokonanie wpisu: Zielona Budka Sp. z o.o., Warszawa, Polska 521-04-18-524 012874273.

176089 2008 09 04 A. Wprowadzono zmianę uprawnionego przez wykreślenie wpisu: Zielona Budka Spółka Akcyjna, Warszawa, Polska 012874273 i dokonanie wpisu: Zielona Budka Sp. z o.o., Warszawa, Polska 521-04-18-524 012874273.

176089 2008 09 04 D. Dokonano wpisu: „W celu zabezpieczenia wierzycielności przysługujących Deutsche Bank AG, London Branch z siedzibą w Londynie, Wielka Brytania wobec spółki Zielona Budka (Mielec) Spółka z o.o. z siedzibą w Mielcu, wynikających z Umowy Kredytów Nadrzędnych zawartej w dniu 05 lipca 2006 r. ustanowiono na rzecz Deutsche Bank AG, London Branch z siedzibą w Londynie, Wielka Brytania zastaw cywilny na prawie ochronnym na znak R-176089, zgodnie z Umową Zastawów Rejestrowych z dnia 02 kwietnia 2008 r.”.

176533 2008 09 03 A. Wprowadzono zmianę siedziby uprawnionego przez wykreślenie wpisu: POLCHARM, Anna Godek, Warszawa, Polska 014925879 i dokonanie wpisu: POLCHARM, Anna Godek, Warszawa - Wesoła, Polska 014925879.

177527 2008 09 16 C. Wprowadzono zmianę przez wykreślenie całego wykazu towarów oraz wszystkich klas i dokonanie wpisu: preparaty farmaceutyczne do leczenia dolegliwości układu oddechowego sprzedawane w postaci inhalatorów; klasa 5.

177680 2008 09 16 A. Wprowadzono zmianę siedziby uprawnionego przez wykreślenie wpisu: British American Tobacco

(Brands) Inc., Louisville, Stany Zjednoczone Ameryki i dokonanie wpisu: British American Tobacco (Brands) inc., Wilmington, Stany Zjednoczone Ameryki.

178074 2008 09 30 D. Wprowadzono zmianę przez wykreślenie wpisu: „W celu zabezpieczenia wierzycielności przysługujących spółce Bank BPH S.A. z siedzibą w Krakowie wobec Bakoma S.A. z siedzibą w Warszawie wynikających z umowy kredytu zawartej w dniu 19 grudnia 2006 r., Bakoma S.A. ustanowiła na rzecz spółki Bank BPH S.A. zastaw na prawie ochronnym na znak R-178074, zgodnie z umową zastawu z dnia 19 grudnia 2006 r.”.

178160 2008 09 16 A. Wprowadzono zmianę siedziby uprawnionego przez wykreślenie wpisu: British American Tobacco (Brands) Inc., Louisville, Stany Zjednoczone Ameryki i dokonanie wpisu: British American Tobacco (Brands) inc., Wilmington, Stany Zjednoczone Ameryki.

178161 2008 09 16 A. Wprowadzono zmianę siedziby uprawnionego przez wykreślenie wpisu: British American Tobacco (Brands) Inc., Louisville, Stany Zjednoczone Ameryki i dokonanie wpisu: British American Tobacco (Brands) Inc., Wilmington, Stany Zjednoczone Ameryki.

179501 2008 09 03 A. Wprowadzono zmianę siedziby uprawnionego przez wykreślenie wpisu: Regent Inns plc, Londyn, Wielka Brytania i dokonanie wpisu: Regent Inns plc, Borehamwood, Wielka Brytania.

179574 2008 09 16 A. Wprowadzono zmianę uprawnionego przez wykreślenie wpisu: Alberto-Culver Company, Melrose Park, Stany Zjednoczone Ameryki i dokonanie wpisu: Alberto-Culver International, Inc., Melrose Park, Stany Zjednoczone Ameryki.

179575 2008 09 16 A. Wprowadzono zmianę uprawnionego przez wykreślenie wpisu: Alberto-Culver Company, Melrose Park, Stany Zjednoczone Ameryki i dokonanie wpisu: Alberto-Culver International, Inc., Melrose Park, Stany Zjednoczone Ameryki.

179872 2008 09 30 D. Wprowadzono zmianę przez wykreślenie wpisu: „W celu zabezpieczenia wierzycielności przysługujących spółce Bank BPH S.A. z siedzibą w Krakowie wobec Bakoma S.A. z siedzibą w Warszawie wynikających z umowy kredytu zawartej w dniu 19 grudnia 2006 r., Bakoma S.A. ustanowiła na rzecz spółki Bank BPH S.A. zastaw na prawie ochronnym na znak R-179872, zgodnie z umową zastawu z dnia 19 grudnia 2006 r.”.

179873 2008 09 30 D. Wprowadzono zmianę przez wykreślenie wpisu: „W celu zabezpieczenia wierzycielności przysługujących spółce Bank BPH S.A. z siedzibą w Krakowie wobec Bakoma S.A. z siedzibą w Warszawie wynikających z umowy kredytu zawartej w dniu 19 grudnia 2006 r., Bakoma S.A. ustanowiła na rzecz spółki Bank BPH S.A. zastaw na prawie ochronnym na znak R-179873, zgodnie z umową zastawu z dnia 19 grudnia 2006 r.”.

179874 2008 09 30 D. Wprowadzono zmianę przez wykreślenie wpisu: „W celu zabezpieczenia wierzycielności przysługujących spółce Bank BPH S.A. z siedzibą w Krakowie wobec Bakoma S.A. z siedzibą w Warszawie wynikających z umowy kredytu zawartej w dniu 19 grudnia 2006 r., Bakoma S.A. ustanowiła na rzecz spółki Bank BPH S.A. zastaw na prawie ochronnym na znak R-179874, zgodnie z umową zastawu z dnia 19 grudnia 2006 r.”.

180468 2008 09 30 D. Wprowadzono zmianę przez wykreślenie wpisu: „W celu zabezpieczenia wierzycielności przysługujących spółce Bank BPH S.A. z siedzibą w Krakowie wobec Bakoma S.A. z siedzibą w Warszawie wynikających z umowy kredytu zawartej w dniu 19 grudnia 2006 r., Bakoma S.A. ustanowiła na rzecz spółki Bank BPH S.A. zastaw na prawie ochronnym na znak R-180468, zgodnie z umową zastawu z dnia 19 grudnia 2006 r.”.

180680 2008 09 04 A. Wprowadzono zmianę uprawnionego przez wykreślenie wpisu: ZIELONA BUDKA Spółka Akcyjna, Warszawa, Polska 012874273 i dokonanie wpisu: Zielona Budka Sp. z o.o., Warszawa, Polska 521-04-18-524 012874273.

180680 2008 09 04 A. Wprowadzono zmianę uprawnionego przez wykreślenie wpisu: Zielona Budka Sp. Z o.o., Warszawa, Polska 521-04-18-524 012874273. i dokonanie wpisu: Zielona Budka (Mielec) Sp. z o.o., Mielec, Polska 8171665383 690513446.

180680 2008 09 04 D. Dokonano wpisu: „W celu zabezpieczenia wierzycelności przysługujących Deutsche Bank AG, London Branch z siedzibą w Londynie, Wielka Brytania wobec spółki Zielona Budka (Mielec) Spółka z o.o. z siedzibą w Mielcu, wynikających z Umowy Kredytów Nadrzędnych zawartej w dniu 05 lipca 2006 r. ustanowiono na rzecz Deutsche Bank AG, London Branch z siedzibą w Londynie, Wielka Brytania zastaw cywilny na prawie ochronnym na znak R-180680, zgodnie z Umową Zastawów Rejestrowych z dnia 02 kwietnia 2008 r.”.

180680 2008 09 04 D. Dokonano wpisu: „W dniu 23 kwietnia 2008 r. na podstawie postanowienia Sądu Rejonowego w Rzeszowie Wydział IX Gospodarczy – Rejestru Zastawów (sygn. akt RZ.IX. NsRejZa.2004/08/770) wpisano do Rejestru Zastawów zastaw rejestrowy na prawie ochronnym R-180680 w celu zabezpieczenia wierzycelności przysługujących Deutsche Bank AG, London Branch z siedzibą w Londynie, Wielka Brytania wobec spółki Zielona Budka (Mielec) Spółka z o.o. z siedzibą w Mielcu.

181502 2008 09 03 A. Wprowadzono zmianę uprawnionego przez wykreślenie wpisu: „LIZARD POLSKA” Spółka z ograniczoną odpowiedzialnością, Poznań, Polska 634547101 i dokonanie wpisu: R&C UNION Spółka Akcyjna, Poznań, Polska 300645822.

184649 2008 09 02 C. Wprowadzono zmianę przez wykreślenie całego wykazu towarów oraz klas towarowych i dokonanie wpisu: produkty farmaceutyczne i weterynaryjne, substancje dietetyczne do celów leczniczych z wyjątkiem bakterii używanych jako dodatki do produktów mlecznych oraz bakterii używanych przy produkcji produktów mlecznych; usługi medyczne, usługi higieniczne i pielęgnacyjne istot ludzkich lub zwierząt; klasy: 5, 44.

189145 2008 09 04 A. Wprowadzono zmianę uprawnionego przez wykreślenie wpisu: ZIELONA BUDKA Spółka Akcyjna, Warszawa, Polska 012874273 i dokonanie wpisu: Zielona Budka Sp. z o.o., Warszawa, Polska 521-04-18-524 012874273.

189145 2008 09 04 A. Wprowadzono zmianę uprawnionego przez wykreślenie wpisu: Zielona Budka Sp. z o.o., Warszawa, Polska 521-04-18-524 012874273 i dokonanie wpisu: Zielona Budka (Mielec) Sp. z o.o., Mielec, Polska 8171665383 690513446.

189145 2008 09 04 D. Dokonano wpisu: „W celu zabezpieczenia wierzycelności przysługujących Deutsche Bank AG, London Branch z siedzibą w Londynie, Wielka Brytania wobec spółki Zielona Budka (Mielec) Spółka z o.o. z siedzibą w Mielcu, wynikających z Umowy Kredytów Nadrzędnych zawartej w dniu 05 lipca 2006 r. ustanowiono na rzecz Deutsche Bank AG, London Branch z siedzibą w Londynie, Wielka Brytania zastaw cywilny na prawie ochronnym na znak R-189145, zgodnie z Umową Zastawów Rejestrowych z dnia 02 kwietnia 2008 r.”.

189145 2008 09 04 D. Dokonano wpisu: „W dniu 23 kwietnia 2008 r. na podstawie postanowienia Sądu Rejonowego w Rzeszowie Wydział IX Gospodarczy – Rejestru Zastawów (sygn. akt RZ.IX. NsRejZa.2004/08/770) wpisano do Rejestru Zastawów zastaw rejestrowy na prawie ochronnym R-189145 w celu zabezpieczenia wierzycelności przysługujących Deutsche Bank AG, London Branch z siedzibą w Londynie, Wielka Brytania wobec spółki Zielona Budka (Mielec) Spółka z o.o. z siedzibą w Mielcu.

190607 2008 09 04 A. Wprowadzono zmianę uprawnionego przez wykreślenie wpisu: ZIELONA BUDKA Spółka Akcyjna, Warszawa, Polska 012874273 i dokonanie wpisu: Zielona Budka Sp. z o.o., Warszawa, Polska 521-04-18-524 012874273.

190607 2008 09 04 A. Wprowadzono zmianę uprawnionego przez wykreślenie wpisu: Zielona Budka Sp. z o.o., Warszawa, Polska 521-04-18-524 012874273. i dokonanie wpisu: Zielona Budka (Mielec) Sp. z o.o., Mielec, Polska 8171665383 690513446.

190607 2008 09 04 D. Dokonano wpisu: „W celu zabezpieczenia wierzycelności przysługujących Deutsche Bank AG, London Branch z siedzibą w Londynie, Wielka Brytania wobec spółki Zielona Budka (Mielec) Spółka z o.o. z siedzibą w Mielcu, wynikających z Umowy Kredytów Nadrzędnych zawartej w dniu 05 lipca 2006 r. ustanowiono na rzecz Deutsche Bank AG, London Branch z siedzibą w Londynie, Wielka Brytania zastaw cywilny na prawie ochronnym na znak R-190607, zgodnie z Umową Zastawów Rejestrowych z dnia 02 kwietnia 2008 r.”.

190607 2008 09 04 D. Dokonano wpisu: „W dniu 23 kwietnia 2008 r. na podstawie postanowienia Sądu Rejonowego w Rzeszowie Wydział IX Gospodarczy – Rejestru Zastawów (sygn. akt RZ.IX. NsRejZa.2004/08/770) wpisano do Rejestru Zastawów zastaw rejestrowy na prawie ochronnym R-190607 w celu zabezpieczenia wierzycelności przysługujących Deutsche Bank AG, London Branch z siedzibą w Londynie, Wielka Brytania wobec spółki Zielona Budka (Mielec) Spółka z o.o. z siedzibą w Mielcu.

191781 2008 09 01 A. Wprowadzono zmianę uprawnionego przez wykreślenie wpisu: SZAME Sp. z o.o., Rzeszów, Polska 691769403 i dokonanie wpisu: SZAME Sp. z o.o., Biłgoraj, Polska 691769403.

192975 2008 09 03 A. Wprowadzono zmianę nazwy i siedziby uprawnionego przez wykreślenie wpisu: NAFTOBAZY Sp. z o.o., Warszawa, Polska 012667887 i dokonanie wpisu: „OPERATOR LOGISTYCZNY PALIW PŁYNNYCH” SPÓŁKA Z OGRANICZONĄ ODPOWIEDZIALNOŚCIĄ, Płock, Polska 012667887.

193086 2008 09 01 A. Wprowadzono zmianę nazwy uprawnionego przez wykreślenie wpisu: Janusz Mazur, Gdynia, Polska i dokonanie wpisu: Przedsiębiorstwo Handlowe maja Janusz Mazur, Gdynia, Polska.

194649 2008 09 01 A. Wprowadzono zmianę uprawnionego przez wykreślenie wpisu: PZ CUSSONS POLSKA S.A., Warszawa, Polska 017471692 i dokonanie wpisu: „Grupa Kolastyna” Spółka Akcyjna, Kraków, Polska 472905994.

194651 2008 09 01 A. Wprowadzono zmianę uprawnionego przez wykreślenie wpisu: Point Group Spółka z o.o., Warszawa, Polska 017291197 i dokonanie wpisu: Platforma Mediowa Point Group Spółka Akcyjna, Warszawa, Polska 010768408.

195254 2008 09 03 A. Wprowadzono zmianę nazwy uprawnionego przez wykreślenie wpisu: TECHSERWIS – Andrzej Kijewski, Sopot, Polska 190696735 i dokonanie wpisu: NAVCOMM – Andrzej Kijewski, Sopot, Polska 190696735.

195468 2008 09 03 A. Wprowadzono zmianę uprawnionego przez wykreślenie wpisu: „GOSSO” Spółka z ograniczoną odpowiedzialnością, Cesarka k/Strykowa, Polska 472873640 i dokonanie wpisu: C.D.G. Sp. z o.o., Głowno, Polska 100081410.

195474 2008 09 03 A. Wprowadzono zmianę uprawnionego przez wykreślenie wpisu: TVN Turbo Spółka z o.o., Warszawa, Polska 015550022 i dokonanie wpisu: TVN SPÓŁKA AKCYJNA, Warszawa, Polska 011131245.

195891 2008 09 03 A. Wprowadzono zmianę uprawnionego przez wykreślenie wpisu: LA RIVE M. Szymula P. Szostak Spółka Jawna, Grudziądz, Polska 871685584 i dokonanie wpisu: LA RIVE SPÓŁKA AKCYJNA, Grudziądz, Polska 871685584.

195897 2008 09 03 A. Wprowadzono zmianę uprawnionego przez wykreślenie wpisu: LA RIVE M. Szymula P. Szostak Spółka Jawna, Grudziądz, Polska 871685584 i dokonanie wpisu: LA RIVE SPÓŁKA AKCYJNA, Grudziądz, Polska 871685584.

196335 2008 09 03 A. Wprowadzono zmianę siedziby uprawnionego przez wykreślenie wpisu: ALOE VERA OF AMERICA INC., Tempe, Stany Zjednoczone Ameryki i dokonanie wpisu: ALOE VERA OF AMERICA INC., Dallas, Stany Zjednoczone Ameryki.

196336 2008 09 03 A. Wprowadzono zmianę siedziby uprawnionego przez wykreślenie wpisu: ALOE VERA OF AMERICA

INC., Tempe, Stany Zjednoczone Ameryki i dokonanie wpisu: ALOE VERA OF AMERICA INC., Dallas, Stany Zjednoczone Ameryki.

196369 2008 09 01 A. Wprowadzono zmianę uprawnionego przez wykreślenie wpisu: „Vernicolor Polska” S.C. Piotr Waliszczak, Krzysztof Madej, Piotrków Trybunalski, Polska 592284349 i dokonanie wpisu: Vernicolor Polska Sp. z o.o., Piotrków Trybunalski, Polska.

196370 2008 09 03 A. Wprowadzono zmianę siedziby uprawnionego przez wykreślenie wpisu: ALOE VERA OF AMERICA INC., Tempe, Stany Zjednoczone Ameryki i dokonanie wpisu: ALOE VERA OF AMERICA INC., Dallas, Stany Zjednoczone Ameryki.

196419 2008 09 03 A. Wprowadzono zmianę uprawnionego przez wykreślenie wpisu: Radio Muzyka Fakty Spółka z o.o., Kraków, Polska 350637551 i dokonanie wpisu: B. TEAM FM Sp. z o.o., Kraków, Polska 357183484.

196422 2008 09 03 A. Wprowadzono zmianę uprawnionego przez wykreślenie wpisu: „HORYZONT” Spółka z o.o., Warszawa, Polska 472055260 i dokonanie wpisu: „MANUFATURA” Sp. z o.o., Warszawa, Polska 140683200.

196519 2008 09 01 A. Wprowadzono zmianę nazwy uprawnionego przez wykreślenie wpisu: „PROMARK PRODUK-CJA” Sp. z o.o., Warszawa, Polska 017410118 i dokonanie wpisu: LABMASTER Sp. z o.o., Warszawa, Polska 017410118.

196665 2008 09 03 A. Wprowadzono zmianę uprawnionego przez wykreślenie wpisu: Radio Muzyka Fakty Spółka z o.o., Kraków, Polska 350637551 i dokonanie wpisu: B. TEAM FM Sp. z o.o., Kraków, Polska 357183484.

196666 2008 09 03 A. Wprowadzono zmianę uprawnionego przez wykreślenie wpisu: Radio Muzyka Fakty Spółka z o.o., Kraków, Polska 350637551 i dokonanie wpisu: B. TEAM FM Sp. z o.o., Kraków, Polska 357183484.

196667 2008 09 03 A. Wprowadzono zmianę uprawnionego przez wykreślenie wpisu: Radio Muzyka Fakty Spółka z o.o., Kraków, Polska 350637551 i dokonanie wpisu: B. TEAM FM Sp. z o.o., Kraków, Polska 357183484.

196668 2008 09 03 A. Wprowadzono zmianę uprawnionego przez wykreślenie wpisu: Radio Muzyka Fakty Spółka z o.o., Kraków, Polska 350637551 i dokonanie wpisu: B. TEAM FM Sp. z o.o., Kraków, Polska 357183484.

196679 2008 09 03 A. Wprowadzono zmianę uprawnionego przez wykreślenie wpisu: Radio Muzyka Fakty Spółka z o.o., Kraków, Polska 350637551 i dokonanie wpisu: B. TEAM FM Sp. z o.o., Kraków, Polska 357183484.

197365 2008 09 01 A. Wprowadzono zmianę uprawnionego przez wykreślenie wpisu: Jarosław Granat, Lublin, Polska i dokonanie wpisu: Gadu-Gadu Spółka Akcyjna, Warszawa, Polska 830470105.

197694 2008 09 03 A. Wprowadzono zmianę siedziby uprawnionego przez wykreślenie wpisu: POLSKI OGRÓD Spółka z o.o., Skierniewice, Polska 750798158 i dokonanie wpisu: POLSKI OGRÓD Spółka z o.o., Warszawa, Polska.

197695 2008 09 03 A. Wprowadzono zmianę siedziby uprawnionego przez wykreślenie wpisu: POLSKI OGRÓD Spółka z o.o., Skierniewice, Polska 750798158 i dokonanie wpisu: POLSKI OGRÓD Spółka z o.o., Warszawa, Polska.

197696 2008 09 03 A. Wprowadzono zmianę siedziby uprawnionego przez wykreślenie wpisu: POLSKI OGRÓD Spółka z o.o., Skierniewice, Polska 750798158 i dokonanie wpisu: POLSKI OGRÓD Spółka z o.o., Warszawa, Polska.

197697 2008 09 03 A. Wprowadzono zmianę siedziby uprawnionego przez wykreślenie wpisu: POLSKI OGRÓD Spółka z o.o., Skierniewice, Polska 750798158 i dokonanie wpisu: POLSKI OGRÓD Spółka z o.o., Warszawa, Polska.

197704 2008 09 23 A. Wprowadzono zmianę uprawnionego przez wykreślenie wpisu: HOOP S.A., Warszawa, Polska 012771739 i dokonanie wpisu: HOOP POLSKA SPÓŁKA Z OGRANICZONĄ ODPOWIEDZIALNOŚCIĄ, Warszawa, Polska.

197710 2008 09 23 A. Wprowadzono zmianę uprawnionego przez wykreślenie wpisu: HOOP S.A., Warszawa, Polska 012771739 i dokonanie wpisu: HOOP POLSKA SPÓŁKA Z OGRANICZONĄ ODPOWIEDZIALNOŚCIĄ, Warszawa, Polska.

197711 2008 09 23 A. Wprowadzono zmianę uprawnionego przez wykreślenie wpisu: HOOP S.A., Warszawa, Polska 012771739 i dokonanie wpisu: HOOP POLSKA SPÓŁKA Z OGRANICZONĄ ODPOWIEDZIALNOŚCIĄ, Warszawa, Polska.

197712 2008 09 23 A. Wprowadzono zmianę uprawnionego przez wykreślenie wpisu: HOOP S.A., Warszawa, Polska 012771739 i dokonanie wpisu: HOOP POLSKA SPÓŁKA Z OGRANICZONĄ ODPOWIEDZIALNOŚCIĄ, Warszawa, Polska.

199615 2008 09 23 A. Wprowadzono zmianę uprawnionego przez wykreślenie wpisu: SAT-GUARD Spółka z o.o., Warszawa, Polska 017519424 i dokonanie wpisu: SAT-GUARD DEFENCE Sp. z o.o., Warszawa, Polska.

201760 2008 09 03 A. Wprowadzono zmianę uprawnionego przez wykreślenie wpisu: EMALIA OLKUSZ Spółka z ograniczoną odpowiedzialnością, Olkusz, Polska 357203212 i dokonanie wpisu: EMALIA OLKUSZ Spółka Akcyjna, Olkusz, Polska 357203212.

205614 2008 09 23 A. Wprowadzono zmianę uprawnionego przez wykreślenie wpisu: SAT-GUARD Spółka z o.o., Warszawa, Polska 017519424 i dokonanie wpisu: SAT-GUARD DEFENCE Sp. z o.o., Warszawa, Polska.

397

DECYZJE O UNIEWAŻNIENIU PRAWA OCHRONNEGO

Poniższe zestawienie zawiera kolejno: numer prawa ochronnego na znaki towarowe, datę unieważnienia prawa ochronnego oraz treść decyzji.

99 600	2006 12 08	Unieważniono w całości
117 914	2008 02 21	Unieważniono w całości
134 498	2008 04 14	Unieważniono w całości
136 223	2008 04 11	Unieważniono w całości
149 959	2008 01 07	Unieważniono w całości
149 960	2008 01 07	Unieważniono w całości
159 179	2007 11 05	Unieważniono w całości
162 842	2007 11 29	Unieważniono w całości
163 867	2007 10 17	Unieważniono w całości
166 645	2007 05 08	Unieważniono w całości
144 135	2007 11 13	Unieważniono w części dla towarów: preparaty do gruntowania, spoiwa do gruntowania, zaprawy farbiarskie do metali z klasy 1, pigmenty, rozcieńczalniki do barwników lub farb albo lakierów, spoiwa do barwników lub farb albo lakierów, środki zlepiające lub zagęszczające do barwników, utrwalacze do akwarel lub lakierów, zagęszczacze do barwników, zaprawy tynkarskie barwne i ozdobne z klasy 2 oraz oleje do malowania z klasy 4.
151 377	2007 10 30	Unieważniono w części dla towarów sklasyfikowanych w klasie 9.
160 302	2008 02 06	Unieważniono w części dotyczącej artykułów sportowych i gimnastycznych nie ujętych w innych klasach z klasy 28.

165 871 2008 03 03 Unieważniono w części w zakresie takich towarów jak: środki żywienia zwierząt: mieszanki paszowe pełnoporcjowe, mieszanki paszowe uzupełniające: mineralne i mineralno-witaminowe, prefiksy, preparaty mlekozastępcze, dodatki do pasz (kl. 31).

398

DECYZJE O WYGAŚNIĘCIU PRAWA OCHRONNEGO

Poniższe zestawienie zawiera kolejno: numer prawa ochronnego na znaki towarowe i datę wygaśnięcia prawa ochronnego. W przypadku wygaśnięcia prawa tylko dla części towarów (usług) wymienia się te towary (usługi).

51 417	2007 08 06	Prawo wygasło w całości.
64 663	2001 09 27	Prawo wygasło w całości.
64 855	2001 08 23	Prawo wygasło w całości.
78 560	2007 04 25	Prawo wygasło w całości.
96 756	2006 11 24	Prawo wygasło w całości.
100 186	2007 02 01	Prawo wygasło w całości.
118 941	2005 03 04	Prawo wygasło w całości.
123 134	2007 08 06	Prawo wygasło w całości.
135 798	2007 04 18	Prawo wygasło w całości.
98 316	2006 03 28	Prawo wygasło w części dla towarów zawartych w klasie: 6.
114 798	2008 01 14	Prawo wygasło w części dla towarów: produkty zbożowe z kl.: 30.
123 116	2006 11 16	Prawo wygasło w części dla towarów zawartych w klasie: 30.
132 060	2007 06 18	Prawo wygasło w części w zakresie towarów objętych klasą: 33.
123 729	2007 10 15	Prawo wygasło w części dla towarów i usług: kosmetyki, środki czystości, wazelina; chusteczki higieniczne, gaza, majtki higieniczne, podpaski higieniczne, tampony menstruacyjne, wata; zabawki; usługi poligraficzne; klasy: 3, 5, 28, 42.
129 886	2008 05 28	Prawo wygasło w części dla usług: usługi restauracyjne; klasa: 42.
190 853	2008 04 14	Prawo wygasło w części dla usług: odzyskiwania i zabezpieczania danych z systemów informatycznych; odzyskiwania i zabezpieczania danych z systemów informatycznych w klasie: 42.

399

DECYZJE O ZMIANIE LUB UCHYLENIU DECYZJI
(opublikowanych w Wiadomościach Urzędu Patentowego)

Poniższe zestawienie zawiera kolejno: numer prawa ochronnego na znak towarowy, numer i rok wydania Wiadomości Urzędu Patentowego, w którym zmieniona lub uchylona decyzja została ogłoszona oraz datę i treść decyzji, w której zmieniono lub uchylono decyzję poprzednią.

197 988	06/08	2008 07 04	Sprostowano oczywistą omyłkę w decyzji o udzieleniu prawa ochronnego na znak towarowy z dn. 21.11.2007 r. w następujący sposób: - w części dotyczącej nazwy uprawnionego powinno być: Biuro Współpracy z Zagranicą, Tłumaczeń i Reklamy EUROBUSINESS Maria Barbara Haller de Hallenburg, Katowice, Polska.
---------	-------	------------	--

400

REJESTRACJA MIĘDZYNARODOWA UZNANA W POLSCE

Poniższe zestawienie zawiera kolejno: numer międzynarodowego rejestru znaków towarowych, określenie znaku towarowego przedstawionego w postaci liter bądź cyfr oraz - jeżeli dotyczy - wskazanie symboli klas elementów graficznych znaku i w razie potrzeby rodzaju znaku, określenie klas towarowych, nazwisko i imię lub nazwę uprawnionego, jego miejsce zamieszkania lub siedzibę oraz kod kraju, datę rejestracji międzynarodowej, datę zamieszczenia informacji o tej rejestracji w Biuletynie Urzędu Patentowego oraz datę notyfikacji bądź datę rozszerzenia terytorialnego.

148657	TRIPLEX		07 08
TRIPLEX SAS, Z.I. rue René Cassin F-77370 NANGIS (FR)			
1950 08 23		2006 03 06	2005 10 25
191950 B	Acetocaustin		05
Temmler Pharma GmbH & Co. KG, Temmlerstrasse 2 35039 Marburg (DE)			
1956 04 13			2007 03 01
320040	808		
CFE: 27.7.1			
Frowein GmbH & Co. KG, Am Reislebach 83 72461 ALBSTADT (DE)			
1966 09 07		2007 11 26	2007 01 13
382989	VN		
CFE: 26.4.2, 26.4.18, 27.5.9, 27.5.17, 27.7.11			
Vogel & Noot Holding Aktiengesellschaft, Grazerstraße 1 A-8661 Wartberg im Mürztal (AT)			
1971 10 28		2004 05 31	2004 01 12
R 387256	BOGE		
CFE: 26.4.9			
ZF Sachs AG, Ernst-Sachs-Strasse 62 97424 Schweinfurt (DE)			
1972 04 24		2005 04 18	2004 12 09
397918	R&G		
CFE: 24.17.25, 27.5.1			
ROGER & GALLET Société par actions simplifiée, 20/26, Boulevard du Parc F-92200 NEUILLY-SUR-SEINE (FR)			
1973 04 27		2007 10 29	2006 12 19
456717	PORSCHÉ DESIGN		08 09 11 12 14 16 18 20 22 25 28 34
Dr. Ing. h.c. F. Porsche Aktiengesellschaft, Porscheplatz 1 70435 Stuttgart (DE)			
1980 07 29		2007 10 15	2007 04 04
463659	REAPTAN		05
BIOFARMA, 22, rue Garnier F-92200 NEUILLY-SUR-SEINE (FR)			
1981 09 22		2007 12 10	2007 02 05
467782	EMSIZE		01
Emsland-Stärke GmbH, Emslandstr. 58 49820 Emlichheim (DE)			
1982 03 09		2007 09 17	2007 05 14
473172	BOGART		34
BOGAERT CIGARS N.V., Gistelsteenweg 383 B-8490 JABBEKE (BE)			
1982 10 25		2007 11 26	2007 02 22
475049	CWS		03 05 06 11 16 20 21 24
CWS-boco Suisse SA, Industriestrasse 20 CH-8152 Glattbrugg (CH)			
1983 01 25		2006 12 11	2006 07 13
477604	HENNESSY		03 18 25
SOCIÉTÉ JAS HENNESSY & Co, Société anonyme, 1, rue de la Richonne, F-16101 COGNAC (FR)			
1983 07 01		2006 03 20	2005 06 07
500051	SIMOND		06 08 22
ETABLISSEMENTS SIMOND, Les Trabets F-74310 LES HOUCHES (FR)			
1986 01 17		2006 07 24	2006 02 17

507526 A	Pasha				
CFE: 27.5.1		09 14 16 18 34			
CARTIER INTERNATIONAL N.V., Scharlooweg 33 Curaçao (AN)					
1986 10 15		2004 11 10			
508966	DULODET		05		
EGIS GYÓGYSZERGYÁR Nyilvánosan Működő Részvénytársaság,					
Keresztúri út 30-38 H-1106 Budapest (HU)					
1986 12 19		2007 12 10		2007 04 26	
510776	VEDATOP		17 19		
Vedag GmbH, Flinschstraße 10-16 60388 Frankfurt am Main (DE)					
1987 02 17		2007 12 10		2007 07 02	
523564	IBUTOP		05		
DOLORGIET GmbH & Co. KG, Otto-von-Guericke-Strasse 1 53757					
St. Augustin (DE)					
1988 05 06		2007 10 29		2007 06 01	
530584	PEL PINTOSI EMILIO S.P.A.				
CFE: 3.7.17, 15.7.1, 26.3.23, 27.5.1			06 07 11 40		
P.E.L. PINTOSI EMILIO S.P.A., 31, via Industriale, I-25065					
LUMIZZANE S.S. (IT)					
1988 05 30		2007 12 10		2006 12 22	
535024	Le Club des Professionnels		03		
PROMAT'S INTERNATIONAL, Société anonyme, 44,					
rue des Plaideurs F-92000 NANTERRE (FR)					
1989 02 16		2007 10 29		2007 07 05	
536896	CERTOP		17 31		
Bayer CropScience SA, 16 rue Jean-Marie Leclair F-69009					
LYON (FR)					
1989 03 30		2007 12 10		2007 08 24	
537272	ALTERRA		03		
Dirk Rossmann GmbH, Isernhägener Str. 16 30938 Burgwedel (DE)					
1989 05 02		2006 11 27		2006 03 01	
555018	Akérat		03 05		
PIERRE FABRE DERMO-COSMETIQUE, Société anonyme, 45,					
place Abel Gance F-92100 BOULOGNE (FR)					
1990 06 01		2007 11 26		2007 08 08	
565208	COUVRANCE		03 05		
PIERRE FABRE DERMO-COSMETIQUE, Société anonyme, 45,					
place Abel Gance F-92100 BOULOGNE (FR)					
1991 01 25		2007 11 26		2007 08 08	
565768	ESPERYS		03		
BREMA FRANCE (Société Anonyme), 3, rue de la Boétie F-75008					
PARIS (FR)					
1991 01 29		2007 10 15		2007 02 07	
601071	SAUTER		11		
Belimed Sauter AG, Zelgstrasse 8 CH-8583 Sulgen (CH)					
1993 04 06		2007 10 15		2007 04 12	
617371	BIFLEX		05 10		
THUASNE, Société par Actions Simplifiée, 118-120 rue Marius					
Aufan F-92300 LEVALLOIS-PERRET (FR)					
1994 02 24		2007 12 10		2007 04 10	
633951	CASI		30		
BOOST NUTRITION, coöperatieve vennootschap met beperkte					
aansprakelijkheid, Oostkaai 16 B-2170 Merksem (BE)					
1995 03 07		2007 10 29		2007 06 26	
662741	RÉSERVE IMPÉRIALE		33		
Champagne MOËT & CHANDON, 20 avenue de Champagne					
F-51200 EPERNAY (FR)					
1996 10 29		2007 10 15		2007 02 06	
677506	ABEBA				
CFE: 27.5.1			25		
ABEBA Spezialschuh-Ausstatter GmbH, Schlackenbergrasse 5					
66386 St. Ingbert (DE)					
1997 06 17		2007 12 10		2007 06 26	
678468	VITESSE		09		
Carl Zeiss AG, Carl-Zeiss-Strasse 22 73447 Oberkochen (DE)					
1997 07 17		2007 12 10		2007 07 30	
678667	CONTURA		09		
Carl Zeiss AG, Carl-Zeiss-Strasse 22 73447 Oberkochen (DE)					
1997 07 17		2007 12 10		2007 07 30	
678668	CARMET				
CFE: 27.5.1, 29.1.1, 29.1.4			09		
Carl Zeiss AG, Carl-Zeiss-Strasse 22 73447 Oberkochen (DE)					
1997 07 17		2007 12 10		2007 07 30	
679445	Crackets		29 30		
Intersnack Knabber-Gebäck GmbH & Co. KG, Aachener-Strasse					
1042 50858 Köln (DE)					
1997 05 30		2007 12 10		2007 07 23	
680952	KÜCHENPROFI				
CFE: 26.4.9, 27.5.1			08 21		
Küchenprofi GmbH & Co.KG, Höhscheider Weg 29 42699					
Solingen (DE)					
1997 08 30		2007 11 26		2007 08 31	
714938	kik TEXTIL-DISKONT				
CFE: 26.1.11, 26.4.1, 27.5.1, 29.1.1, 29.1.6			24 25 27		
Kik Textilien und Non-Food GmbH, Siemensstrasse 21 59199					
Bönen (DE)					
1999 05 28		2007 12 10		2007 08 31	
731767	QI YA				
CFE: 2.3.8, 26.2.1, 27.5.1			03		
GUANGDONG QIYA INDUSTRY AND COMMERCE CO., LTD.,					
Room 401, Qiya Building, Qiya Road, Shantou Guangdong (CN)					
2000 03 30		2007 12 10		2007 07 23	
732811	Koko & Kiki				
CFE: 24.17.25, 27.5.1			16 18 25 28		
Kik Textilien und Non-Food GmbH, Siemensstrasse 21 59199 Bönen (DE)					
2000 01 27		2007 12 10		2007 08 31	
733247	GAMBRO		05 09 10 16 37 41 42		
Gambro Lundia AB, Magistratsvägen 16 SE-226 43 Lund (SE)					
2000 01 11			2000 06 08		
742324	SOBOL		12 28 35 41		
OTKRYTOE AKTSIONERNOE OBSHCHESTVO „GAZ“, 88, prospect					
Lenina RU-603004 Nizhny Novgorod (RU)					
2000 04 17		2007 12 10		2007 04 11	
754801	ESTON		34		
HTS Hongta Suisse SA, 5, rue J.-J. Rousseau CH-1800 Vevey (CH)					
2001 02 16		2007 10 29		2007 05 23	
762523	Westlife		03		
Anton Schlecker, Talstraße 12-14 89579 Ehingen (DE)					
2001 06 22		2007 11 26		2007 08 07	
763699	CFE: 19.3.1, 26.15.3		30		
Société des Produits Nestlé SA, CH-1800 Vevey (CH)					
2001 07 15		2007 01 22		2006 07 14	
777348	Miss Magic				
CFE: 27.5.1			03		
DROUJESTVO S OGRANITCHENA OTGOVORNOST					
„SOLVEKS-COZMETITCHNI PRODOUCTI“, 2, Darwin str.					
BG-4002 Plovdiv (BG)					
2002 03 04		2007 11 26		2007 06 05	
783143	STERILOG				
CFE: 27.5.1, 29.1.4			36 37 41 42		
SteriLog GmbH, Am Aesculap Platz 78532 Tuttlingen (DE)					
2002 04 24		2007 10 15		2007 01 22	
786853	WOW! WURTH Online World				
CFE: 24.1.5, 24.17.1, 26.1.2, 27.5.1, 29.1.1, 29.1.6, 29.1.8			01 02 03		
			12 16 17 19		
			20 25 35 36 37 38 39 41 42		

Würth Online World GmbH, Schliffenstraße Falkhof 74653 Künzelsau (DE) 2002 02 18	2003 01 27	2002 10 03	822181 NAGELMACKERS Friedrich Nicola Bürgin, Consumer Goods, Riedstrasse 14 CH-8953 Dietikon (CH) 2004 03 29	18 25 30 33 34
788091 Q-FREE Q-FREE ASA, Th. Owesens g. 35C N-7044 Trondheim (NO) 2002 05 28	2002 12 16	2002 10 17	2004 06 14	2004 04 29
790263 SOAVEL ROTTAPHARM SPA, Galleria Unione, 5 I-20122 Milano (IT) 2002 09 23	2007 11 26	2007 03 14	822768 QUICK Quality Burger Restaurant QUICK RESTAURANTS, en abrégé QUICK, société anonyme, avenue Louise 65, boîte 11 B-1050 Bruxelles (BE) 2004 03 19	29 30 32 43
790560 GLC Daimler AG, Mercedesstrasse 137 70327 Stuttgart (DE) 2002 10 18	2007 11 26	2007 03 08	2006 08 07	2006 05 11
795252 ETOS Ahold Licensing SA, Rue Jean Petitot 2 CH-1204 Genève (CH) 2002 11 06	03 05 06 08 10 14 16 18 20 21 24 28 29 30 31 32 35 41 44	2003 02 13	824678 PANICO MORBIATO LUIGINA GIUSEPPINA, Via Nicolo' Zen N. 6 I-31033 CASTELFRANCO VENETO (TV) (IT) 2004 03 26	03 28
796952 COVAL Schwarz Pharma Aktiengesellschaft, Alfred-Nobel-Straße 10 40789 Monheim (DE) 2003 01 22	2003 05 05	2003 03 13	2004 07 26	2004 06 10
800770 CFE: 9.9.17, 26.13.25 CORTINA N.V., Meersbloem-Melden 42 B-9700 Oudenaarde (BE) 2003 02 18	2005 01 24	2004 09 29	825271 VERITAS Fritz Gegauf AG Bernina-Nähmaschinenfabrik, Seestrasse CH-8266 Steckborn (CH) 2004 05 18	07
801680 DATECS CFE: 26.11.3, 26.11.12, 27.5.1, 29.1.4 DATECS OOD, 125 Tsarigradsko shosse blvd, bl. 26 B BG-1113 Sofia (BG) 2003 02 03	2003 07 14	2003 05 29	2007 10 29	2007 03 15
802558 CELLECT On-Shore Hungary Kft., Gyógyszergyár u. 63, H-1037 Budapest, (HU) 2003 03 25	2003 07 28	2003 06 12	826918 ECOFYS Econcern N.V., Kanaalweg 16-G NL-3526 KL UTRECHT (NL) 2004 03 25	35 42
808450 Blasberg Blasberg Werra Chemie GmbH, Meininger Straße 41 98544 Zella Mehlis (DE) 2003 07 30	2003 11 03	2003 09 11	829444 IXELL RENAULT s.a.s., F-92100 BOULOGNE-BILLAN COURT (FR) 2004 02 10	01 02 03 06 07 09 12 17 25 37 41
811079 TECHNIPRO GROUPE AUCHAN société anonyme à directoire et conseil de surveillance, 40, avenue de Flandre F-59170 CROIX (FR) 2003 08 18	2003 12 15	2003 10 30	2004 10 04	2004 08 19
815326 LINDENHOF CFE: 6.19.9, 7.1.9, 26.1.16, 27.1.9, 27.1.12 Plus Warenhandels-gesellschaft mbH, Wissollstrasse 5-43 45478 Mülheim an der Ruhr (DE) 2003 09 11	2004 02 23	2004 01 15	830211 REA OM Pharma, 22, rue du Bois-du-Lan, Case postale 84 CH-1217 Meyrin 2 (CH) 2004 07 12	05
815342 RODINO Bayer Aktiengesellschaft, Kaiser-Wilhelm-Allee 51373 Leverkusen (DE) 2003 11 18	2004 02 23	2004 01 15	2004 10 18	2004 09 02
815367 termax CFE: 26.1.1, 26.1.6, 26.1.12, 27.5.1 TERMAX, s.r.o., Hraniční 2115 CZ-370 06 České Budejovice (CZ) 2003 07 28	2004 02 23	2004 01 15	831421 EGIS EGIS S.A., 5, rue Eugène de Coulon, CH-2022 BEVAIX (CH) 2004 07 02	07
817083 SECRETS DE HAMMAM PARFUMS ISABEL DERROISNE, 104 avenue du Président Kennedy F-75016 Paris (FR) 2003 11 24	2007 11 26	2007 07 16	2007 10 15	2007 07 16
819478 MILLENNIUM CFE: 26.1.2, 26.1.4, 26.1.18, 26.1.19, 27.5.1, 29.1.13 AUTODISTRIBUTION INTERNATIONAL, afgekort ADI, naamloze vennootschap, Leuvensesteenweg 272 B-3070 Kortenberg (BE) 2003 12 16	2004 05 04	2004 03 18	831461 Telco Perl SKUNKWORKS AUSTRALIA PTY LTD, Innovation Centre, 288 Glen Osmond Road Fullarton, 5063 (AU) 2004 07 07	09
			2004 11 02	2004 09 23
			839638 PROMA PROMA CZ s.r.o., středisko Mělčany CZ-518 01 Dobruška (CZ) 2004 04 21	07 08 09 35
			2005 03 21	2005 01 27
			840849 WOLFLIFE CFE: 3.1.8, 6.1.2, 27.5.1 DLC srl, Viale dell'Artigianato Seconda Strada, 18-20 I-35020 CANDIANA (PD) (IT) 2004 05 27	25
			2007 12 10	2007 08 09
			842939 AFM CFE: 27.5.1 MODA AKTIF TEKSTIL SANAYI VE DIŞ TICARET LIMITED ŞİRKETİ, Numunebag Caddesi, No: 32 BAYRAMPAŞA-ISTANBUL (TR) 2004 09 17	25
			2005 05 16	2005 03 24
			843254 DIGOXICOR AKTSIONERNO DROUJESTVO „SOPHARMA“, Oulitsa „Iliensko chausee“ 16 BG-1220 Sofia (BG) 2004 11 04	05 30
			2007 11 26	2007 08 21
			848383 veja CFE: 26.4.4, 26.4.18, 27.5.1 VEJA FAIR TRADE SARL, 5 Passage Saint Antoine F-75011 PARIS (FR) 2005 02 01	18 25
			2007 11 26	2007 02 28
			851504 Tentorium Obshchestvo s ogranichennoy otvetstvennostyu „Tentorium“, 35, ul. Turgeneva, RU-614070 Perm (RU) 2004 07 06	30
			2005 09 05	2005 07 14
			854799 VN TECHNOLOGIE VOGEL & NOOT CFE: 26.11.2, 27.5.1, 29.1.4 VOGEL & NOOT HOLDING AG, Grazer Straße 1/A A-8661 Wartberg (AT) 2004 12 28	06 07 08 12
			2005 10 17	2005 08 25

854800	VN PACKAGING VOGEL & NOOT			
CFE: 26.11.2, 27.5.1, 29.1.4		06 07 08 12		
VOGEL & NOOT HOLDING AG, Grazer Straße 1/A A-8661				
Wartberg (AT)				
2004 12 28	2005 10 17	2005 08 25		
854801	VN VOGEL & NOOT			
CFE: 26.11.2, 27.5.1, 29.1.4		06 07 08 12		
VOGEL & NOOT HOLDING AG, Grazer Straße 1/A A-8661				
Wartberg (AT)				
2004 12 28	2005 10 17	2005 08 25		
854962	NIRVANESQUE		05 44	
LABORATOIRE NUXXE S.A., 25, rue des Petits Hôtels F-75010 PARIS (FR)				
2005 05 20	2005 10 17	2005 08 25		
855007	HK 34		40	
PECHINEY RHENALU, 7 Place du Chancelier Adenauer F-75116				
PARIS (FR)				
2005 03 02	2005 10 17	2005 08 25		
861326	FOSTER		05	
CHIESI FARMACEUTICI S.P.A., Via Palermo, 26/A I-43100				
PARMA (PR) (IT)				
2005 07 05	2007 11 26	2006 10 26		
862834	acme		09	
CFE: 27.5.1				
UAB „ACME Baltija“, Raudondvario pl. 127 LT-47188 Kaunas (LT)				
2005 05 12	2005 12 12	2005 10 20		
864485	GOLIATH		09 25	
YAKUPOGLU TEKSTIL VE DERI SANAYI TICARET ANONIM SİRKETİ,				
Esenboga Havalimani, 22. KM. Akyurt Ankara (TR)				
2005 06 27	2005 12 27	2005 11 03		
864909	KRAMMER		06 09 11	
Krammer-Armaturen-Produktions-und Handels-Gesellschaft				
m.b.H., Wiener Straße 107 A-2700 Wiener Neustadt (AT)				
2005 02 01	2005 12 27	2005 11 03		
865778	E EMILIO SACCI		25	
CFE: 27.5.1				
KOÇ TEKSTİL SANAYI VE TICARET LIMITED ŞİRKETİ, Rami Kışla				
Caddesi Altındag İş Merkezi No. 91/14 Topçular Eyüp İstanbul (TR)				
2005 05 24	2006 01 09	2005 11 17		
865790	Eberhardt			
CFE: 27.5.1, 29.1.4		06 07 11 37		
Möller Feuerfesttechnik GmbH & Co., Kommanditgesellschaft,				
Am Bauhof 21 32657 Lemgo (DE)				
2004 08 30	2006 01 09	2005 11 17		
865793	Eberhardt Lippold Anlagentechnik GmbH			
CFE: 26.11.8, 27.5.1, 29.1.12		06 07 11 37		
Möller Feuerfesttechnik GmbH & Co., Kommanditgesellschaft, Am				
Bauhof 21 32657 Lemgo (DE)				
2004 08 30	2006 01 09	2005 11 17		
865821	LolITEN		25	
CFE: 2.9.1, 3.7.17, 27.3.1, 27.5.1, 29.1.13				
TEN ÇAMAŞIR SANAYI ANONİM ŞİRKETİ, Dogu Sanayi Caddesi No:				
16 Yenibosna (İSTANBUL) (TR)				
2005 05 17	2006 01 09	2005 11 17		
868212	RUSTICUS		05 32	
LJUBLJANSKE MLEKARNE d.d., Tolstojeva 63 SI-1000 Ljubljana (SI)				
2005 09 27	2006 01 23	2005 12 08		
869268	Go		14	
CFE: 27.5.1				
SMB, Rue des Maurapans, Zac de Valentin F-25000 BESANCON (FR)				
2005 11 07	2006 02 06	2005 12 15		
873584	GENERICON		35 42 44	
GENERICON, s.r.o., Hlavná 24 SK-831 01 Bratislava (SK)				
2005 08 09	2006 04 03	2006 02 09		
873588	Great Wall		09 16	
Gemcot SA, Rue de la Rôtisserie 6 CH-1204 Genève (CH)				
2005 12 05	2006 04 03	2006 02 09		
873606	MORA TOP TOPNÁ TECHNIKA		35 39	
CFE: 26.4.2, 26.4.7, 27.5.1				
MORA-TOP s.r.o., Dvorská 894/17 CZ-785 01 Šternberk (CZ)				
2004 10 26	2006 04 03	2006 02 09		
873843	NORTECH		24 25	
NORWELL, s.r.o., Kosatcová 14 CZ-612 00 Brno (CZ)				
2005 07 25	2006 04 03	2006 02 09		
873922	MIKROVITÁL		05	
BIO-MIKRO KFT., Kossuth u. 59 H-8125 Sárkeresztúr (HU)				
2005 09 14	2006 04 03	2006 02 16		
875762	TURCO		01	
CFE: 27.5.1				
TURCO ESPAÑOLA, S.A., Feixa Llarga, 19, Sector F Zona Franca				
E-08040 Barcelona (ES)				
2005 08 25	2006 05 15	2006 03 09		
876667	moutrie		15	
CFE: 27.5.1				
NANJING MOUTRIE PIANO CO., LTD, 8 Yintianxiang, Jianye District				
Nanjing, Jiangsu 210017 (CN)				
2006 01 30	2007 11 26	2007 06 26		
877859	QUICK SUPREME CHEESE		29 30 43	
QUICK RESTAURANTS, en abrégé QUICK, société anonyme,				
avenue Louise 65, boîte 11 B-1050 Bruxelles (BE)				
2006 01 12	2006 08 07	2006 05 11		
881394	PrivateTel		09 35 41	
CFE: 26.11.12, 27.5.1, 29.1.12				
Private-Tel Slovakia s.r.o., Vysoká 35 SK-811 06 Bratislava (SK)				
2005 11 09	2006 06 26	2006 05 11		
883256	QUICK		43	
QUICK RESTAURANTS, en abrégé QUICK, société anonyme,				
Avenue Louise 65, Boîte 11 B-1050 Bruxelles (BE)				
2006 01 12	2006 10 30	2006 05 23		
886613	DOUBLE EFFECT		29 30 43	
QUICK RESTAURANTS, en abrégé QUICK, société anonyme,				
Avenue Louise 65, boîte 11 B-1050 Bruxelles (BE)				
2006 04 13	2006 10 30	2006 07 04		
887252	DKMS		35 41 42 43 44	
CFE: 21.1.14, 27.5.1, 29.1.12				
DKMS Deutsche Knochenmarkspenderdatei gemeinnützige				
Gesellschaft mbH, Kressbach 1 72072 Tübingen (DE)				
2006 01 10	2007 12 10	2007 08 31		
887654	APOLLO		06 08 09 12 21 28	
Halfords Limited, Icknield Street Drive Washford West,				
Redditch Worcestershire, B98 0DE (GB)				
2005 11 18	2006 09 04	2006 07 20		
888588	SEACTIV		01 31	
COMPAGNIE FINANCIERE ET DE PARTICIPATIONS ROULLIER, 27,				
avenue Franklin Roosevelt F-35400 SAINT MALO (FR)				
2006 04 24	2007 11 26	2007 07 24		
895736	SANTEK		19 20	
CFE: 27.5.15, 27.5.24				
Obchtchestvo s ogranitchennoi otvetstvennostiyou KERAMIKA,				
8 A, Bazovy proezd Tcheboksary, RU-428020 Tchouvachskaya				
republika (RU)				
2006 07 18	2006 11 27	2006 10 05		
895848	GRAB		18 25 41	
CFE: 27.5.1				
LAPORTE Jean-Louis, 6 Traverse Barral F-13009 MARSEILLE (FR);				
BRES Alexandre, Route de la Saulce F-13500 LA COURONNE (FR)				
2006 07 27	2006 11 27	2006 10 05		

898679	buy & fly	09 36
TÜRKIYE GARANTI BANKASI ANONIM ŞİRKETİ, Levent Nispetiye Mahallesi, Aytar Caddesi No: 2 Beşiktaş Istanbul (TR)		
2006 02 21	2006 12 11	2006 10 26
899137	AVRORA	33
Closed joint-stock company with 100 per cent foreign investments „ROUST INCORPORATED”, 7, ul. 1905 goda RU-123846 Moskow (RU)		
2006 05 12	2007 10 15	2007 04 04
900327	CNI NAIL SERVICE PRODUCTS	
CFE: 26.1.2, 26.1.4, 27.1.1, 29.1.4, 29.1.6		
		03 05 08 16
		20 25 35 42 44
Chastnoe obrazovatel'noe uchrezhdenie „Tsentr nogtevoy industrii”, K. 12, liter A, 41-43, ul. Odesskaya RU-350020 Krasnodar (RU)		
2006 02 02	2007 10 15	2006 11 23
900903	ACUVUE THE DIFFERENCE IS REAL	05 09 16 35 41
Janssen Pharmaceutica N.V., Turnhoutseweg 30 B-2340 Beerse (BE)		
2006 09 07	2006 12 27	2006 11 09
902381	ELEMENTIS	06 19 37
Obschestvo s ogranichennoy otvetstvennosty „T.B.M.-service”, ul. Kotlyakovskaya, 6 RU-115201 Moscow (RU)		
2006 03 21	2007 01 22	2006 11 23
902491	LEITZ	09 10 37 41 42
Leica Microsystems Holdings GmbH, Ernst-Leitz-Strasse 17-37 35578 Wetzlar (DE)		
2006 02 14	2007 01 22	2006 11 23
903904	www.acron.ru NITMaXX	
CFE: 27.5.2		
		01 35
otkrytoe aktsionernoje obschestvo „Acron”, JSC „Acron” RU-173012 Veliky Novgorod (RU)		
2006 08 25	2007 02 05	2006 12 07
904405	PHI	11
Alex Strub, Saatlenstrasse 52 CH-8051 Zürich (CH)		
2006 09 11	2007 02 05	2006 12 07
905674	CENTURY	20
Century Furniture LLC, P.O. Box 608 Hickory, NC 28603 (US)		
2006 11 09	2007 02 05	2006 12 14
906838	LAURA	
CFE: 26.1.18, 26.1.24, 27.5.24		
		01 05 09 10 42 44
PLIVA-Lachema Diagnostika s.r.o., Karásek 1/1767 CZ-621 33 Brno (CZ)		
2006 08 24	2007 02 19	2006 12 21
907759	www.acron.ru NITMaXX	
CFE: 27.5.1, 29.1.13		
		01 35
otkrytoe aktsionernoje obschestvo „Acron”, JSC „Acron” RU-173012 Veliky Novgorod (RU)		
2006 08 25	2007 02 19	2006 12 28
908270	VSP	
CFE: 25.1.9, 25.7.7, 27.5.8, 29.1.12		
		38 39 40 41 42
Versand-Service Plate KG, Am Bahnhof 3 19086 Plate (DE)		
2006 08 16	2007 03 05	2007 01 04
908271	VSP	38 39 40 41 42
Versand-Service Plate KG, Am Bahnhof 3 19086 Plate (DE)		
2006 08 16	2007 03 05	2007 01 04
908274	SELOS	
CFE: 21.3.21, 26.1.1, 26.1.10, 26.2.1, 26.2.3, 26.2.5		
		09 35 42
Ing. Kamil Lipták, Pred Pol'om 376/19 SK-911 01 Trenčín (SK)		
2006 01 13	2007 03 05	2007 01 04
908556	GLANCE	
CFE: 27.5.1, 29.1.12		
		25 26 35 42
Zakrytoe aktsionernoje obschestvo „INVESTLEGPROM”, ul. Bulatnikovskaya, d. 9A RU-113403 Moscow (RU)		
2006 04 26	2007 03 05	2007 01 04
908605	RÖMERQUELLE	
CFE: 2.1.2, 19.7.1, 29.1.12		
		32
Römerquelle Trading GmbH, Triester Straße 91 A-1100 Wien (AT)		
2006 09 27	2007 03 05	2007 01 04
908606	RÖMERQUELLE	
CFE: 2.1.2, 19.7.1, 29.1.12		
		32
Römerquelle Trading GmbH, Triester Straße 91 A-1100 Wien (AT)		
2006 09 27	2007 03 05	2007 01 04
908607	RÖMERQUELLE emotion lemongrass	
CFE: 5.11.11, 19.7.1, 29.1.12		
		32
Römerquelle Trading GmbH, Triester Straße 91 A-1100 Wien (AT)		
2006 09 27	2007 03 05	2007 01 04
908772	PURDEY	03 08 09 13 14 16 18 20 21 25 34
James Purdey & Sons Limited, 57/58 South Audley Street London W1Y 6ED (GB)		
2005 12 16	2007 03 05	2007 01 04
910531	LAURA analyser	01 05 09 10 42 44
PLIVA-Lachema Diagnostika s.r.o., Karásek 1/1767 CZ-621 33 Brno (CZ)		
2006 06 26	2007 04 02	2007 02 08
911494	flunch TAKE AWAY	
CFE: 26.4.7, 29.1.13		
		29 30 31 32 33 43
FLUNCH, Immeuble Péricentre, 4, rue Van Gogh F-59650 VILLENEUVE D'ASCQ (FR)		
2007 01 02	2007 04 02	2007 02 15
912705	CANCOM	
CFE: 26.3.1, 26.4.1, 26.4.9, 29.1.1, 29.1.6, 29.1.8		
		09 35 36 37 38 42
CANCOM IT Systeme Aktiengesellschaft, Messerschmittstr. 20 89343 Jettingen-Scheppach (DE)		
2006 07 12	2007 11 26	2007 08 27
914270	POWER CL	12
COMPAGNIE GENERALE DES ETABLISSEMENTS MICHELIN Société en Commandite par Actions, 12, cours Sablon F-63040 CLERMONT-FERRAND Cedex 09 (FR)		
2007 01 15	2007 05 14	2007 03 22
916189	DON CORTEZ	33
Obschestvo s ogranichennoi Otvetstvennosty „Aleksandrovy pogreba”, str. 25, 79A, Altufyevskoye Sh. RU-127410 Moscou (RU)		
2007 02 02	2007 12 10	2007 07 13
916995	CANCOM	09 35 36 37 38 42
CANCOM IT Systeme Aktiengesellschaft, Messerschmittstr. 20 89343 Jettingen-Scheppach (DE)		
2006 07 12	2007 11 26	2007 08 27
922179	UNICO	07 11 12
MANN+HUMMEL GmbH, Hindenburgstrasse 45 71638 Ludwigsburg (DE)		
2007 02 01	2007 10 15	2007 06 18
926101	GLOBUS	16 35
EUROPAPRESS HOLDING d.o.o., Koranska 2 HR-10000 Zagreb (HR)		
2006 12 22	2007 09 03	2007 10 18
927733	AS-dent	03 05 21
Anton Schlecker, Talstraße 12 89584 Ehingen (DE)		
2007 03 13	2007 09 17	2007 07 26
927737	RACE	32
Mag. Günther Scheler, Horneckgasse 12/6 A-1170 Wien (AT)		
2006 12 29	2007 09 17	2007 07 26
928991	KARMEN	
CFE: 1.3.2, 27.1.1		
		25
Obschestvo s ogranichennoi otvetstvennosty „RusTraidAlyans”, str. 1, d. 11, ul. Derbenevskaya RU-115114 Moskva (RU)		
2007 04 25	2007 10 01	2007 08 09
928992	JENNYFER	
CFE: 27.5.3, 29.1.12		
		03 09 14 18 25 35

STOCK J BOUTIQUE JENNYFER, 7 rue Pierre Dreyfus F-92110 CLICHY (FR)			
2007 05 18	2007 10 01	2007 08 09	
929970 XFAB MIXED-SIGNAL FOUNDRY EXPERTS			
CFE: 27.5.1, 29.1.13			09
X-FAB Semiconductor Foundries AG, Haarbergstrasse 67 99097 Erfurt (DE)			
2007 04 02	2007 10 15	2007 08 16	
929996 G.W. by GERRY WEBER			
CFE: 27.5.10			25
Gerry Weber International AG, Neulehenstrasse 8 33790 Halle (DE)			
2007 04 28	2007 11 26	2007 08 30	
930475 BABYCOON			20
THERMOBABY, 3 rue Yves Kerguelen, Z.I. de Kerbois F-56400 AURAY (FR)			
2007 05 04	2007 10 15	2007 08 23	
930479 BRONCHOSAN			05
Zentiva, a.s., Nitrianska 100 SK-920 27 Hlohovec (SK)			
2007 05 11	2007 10 15	2007 08 23	
930499 SPACY			20
GROSFILLEX SAS, F-01100 ARBENT (FR)			
2007 06 15	2007 10 15	2007 08 23	
930504 Deceuninck For better living			17 19
DECEUNINCK N.V., Bruggesteeweg 164 B-8830 Hoogdele-Gits (BE)			
2007 07 11	2007 10 15	2007 08 23	
930512 BD FAST			
CFE: 24.15.2, 29.1.15			07 17 20
BUCCHI S.R.L., Via Bonsi S.N.C. I-48022 LUGO (RA) (IT)			
2007 04 05	2007 10 15	2007 08 23	
930522 kinder bueno WHITE			
CFE: 1.15.15, 5.7.6, 8.1.19, 11.3.1, 29.1.15			30
FERRERO S.P.A., Piazzale Pietro Ferrero, 1 I-12051 ALBA (CN) (IT)			
2007 04 23	2007 10 15	2007 08 23	
930524 T JET			12
FIAT AUTO S.P.A., Corso Giovanni Agnelli, 200 I-10135 TORINO (IT)			
2007 04 19	2007 10 15	2007 08 23	
930569 SILENCE FORCE			07
ROWENTA FRANCE, Chemin du Violet F-27200 VERNON (FR)			
2007 05 23	2007 10 15	2007 08 23	
930576 DELTA SILENCE FORCE			07
ROWENTA FRANCE, Chemin du Violet F-27200 VERNON (FR)			
2007 05 23	2007 10 15	2007 08 23	
930593 BE BRICE			
CFE: 29.1.1			14 18 25
BRICE, 25 avenue du Panorama F-72100 Le Mans (FR)			
2007 07 04	2007 10 15	2007 08 23	
930607 XMtrade			09
SFÉRA, a.s., Vlastenecké námestie 10 SK-851 01 Bratislava (SK)			
2007 02 08	2007 10 15	2007 08 23	
930935 vivendi			
CFE: 27.5.1, 29.1.1			09 16 28 35 36 38 41 42
VIVENDI, 42, avenue de Friedland F-75008 PARIS (FR)			
2006 09 22	2007 10 15	2007 08 23	
931448 Bayside			34
Latona GmbH, Drechslerstr. 1 23556 Lübeck (DE)			
2007 06 22	2007 10 15	2007 08 30	
932157 FREKADROP			10
Fresenius Kabi AG, Friedrichstrasse 2-6 60323 Frankfurt (DE)			
2007 06 01	2007 10 15	2007 08 30	
932162 mission energy			
CFE: 26.1.18, 27.5.11, 29.1.12			11
Stulz GmbH, Holsteiner Chaussee 283 22457 Hamburg (DE)			
2007 06 18	2007 10 15	2007 08 30	
932165 TIC TAC ALWAYS MILE			05 30
SOREMARTEC S.A., Drève de l'Arc-en-Ciel 102 B-6700 SCHOPPACH-ARLON (BE)			
2007 07 03	2007 10 15	2007 08 30	
932181 Foretech			09
FORETECH ELEC. APP. (JIANGSU) CO., LTD, Chengbei Road 58, Suzhou City Jiangsu Province (CN)			
2007 07 23	2007 10 15	2007 08 30	
932187 HENGTAR			
CFE: 27.5.1			12
QINGDDAO HENGDA TYRES CO., LTD, Qianlou Rubber Industrial Park, Mingcun Town, Pingdu City 266724 Qingdao (CN)			
2007 06 21	2007 10 15	2007 08 30	
932193 SAKO			
CFE: 27.5.1			09
SANKE ELECTRICAL CO., LTD., Sanke Industrial Park, Weiwu Road, Yueqing Economic Development Zone 325600 Zhejiang (CN)			
2007 05 22	2007 10 15	2007 08 30	
932209 CFE: 5.5.16, 24.11.18, 24.13.2, 24.17.25			09 16 41
Sathya Sai Koordinations-Komitee Schweiz z. Hd. von Dr. Felix Wüst, Nationaler Koordinator (Präsident), In der Hinterzelg 4 CH-8700 Küsnacht ZH (CH)			
2007 07 23	2007 10 15	2007 08 30	
932232 JET SET			03 16 18 25 28
Jet Set AG, Via Maistra 35 CH-7500 St. Moritz (CH)			
2007 07 20	2007 10 29	2007 09 06	
932236 CFE: 28.3.0			05 30
SHIWU ZHANG, No.3, Tian Lane Tucheng, Beidun Shantou City, Guangdong Province (CN)			
2007 07 11	2007 10 29	2007 09 06	
932775 NANKAI			
CFE: 1.1.1, 26.1.18, 28.3.0			25
HUANGMA GARMENTS WEAVING CO., LTD. JINJIANG, Xihou Industrial Park, Longhu, Jinjiang City Fujian Province (CN)			
2007 06 04	2007 10 29	2007 09 06	
932824 AKON			09 41
Aliaune Thiam, 2009 West Main Street Waynesboro, VA 22980 (US)			
2007 06 07	2007 10 29	2007 09 06	
932847 Sanmulin			31
Sano-Moderní výživa zvířat spol. s r.o., Npor. O. Bartoška 15 CZ-344 01 Domažlice (CZ)			
2007 04 10	2007 10 29	2007 09 06	
932867 Gef Il Festival Mondiale di Creatività nella Scuola The World Festival of Creativity in Schools Global Education Festival			
CFE: 3.9.4			35 38 39 41 43
KISMET S.r.l., Via Roma, 166 I-18038 SANREMO (IM) (IT)			
2007 06 25	2007 10 29	2007 09 06	
932884 CA IMMO New Europe			
CFE: 26.4.9, 27.5.10, 29.1.12			35 36 37
CA Immo International Aktiengesellschaft, Freyung 3/2/11 A-1010 Wien (AT)			
2007 07 02	2007 10 29	2007 09 06	
933530 Quties			
CFE: 27.5.2			16
Hangzhou Qiaozhi Paper Industry Co., Ltd., Houlang, Jincheng, Lin An City 311301 Zhejiang Province (CN)			
2007 07 26	2007 10 29	2007 09 13	
933542 TUMOREX			05
EGIS GYÓGYSZERGYÁR Nyilvánosan Működő Részvénytársaság, Keresztúri út. 30-38 H-1106 Budapest (HU)			
2007 07 11	2007 10 29	2007 09 13	

933543	ANABREST	05	EGIS GYÓGYSZERGYÁR Nyilvánosan Muködo Részvénytársaság, Keresztúri út. 30-38 H-1106 Budapest (HU)	2007 07 11	2007 10 29	2007 09 13	934033	CHROMATIME TECHNOLOGY	05	ZHERMACK S.p.A., Via Bovazecchino, 100 I-44021 BADIA POLESINE (RO) (IT)	2007 03 27	2007 11 12	2007 09 20
933544	COLOPLATIN	05	EGIS GYÓGYSZERGYÁR Nyilvánosan Muködo Részvénytársaság, Keresztúri út. 30-38 H-1106 Budapest (HU)	2007 07 02	2007 10 29	2007 09 13	934042	KENZOAMOUR	03	CFE: 3.7.16, 29.1.14 KENZO S.A., 1 rue du Pont Neuf F-75001 PARIS (FR)	2006 11 03	2007 11 12	2007 09 20
933545	IRINOCOL	05	EGIS GYÓGYSZERGYÁR Nyilvánosan Muködo Részvénytársaság, Keresztúri út. 30-38 H-1106 Budapest (HU)	2007 07 02	2007 10 29	2007 09 13	934054	JAROSOV	32	DRINKS UNION, a.s., Dráždanská 80 CZ-400 07 Ústí nad Labem (CZ)	2007 02 22	2007 11 12	2007 09 20
933549	CFE: 26.13.25, 28.3.0	20	ZHEJIANG HENGLIN JIAJU YOUXIAN GONGSI, Yangguang gongyeyuanqu, Wushansi Cun, Dipu Zhen, Anji Xian 313300 Zhejiang (CN)	2007 08 02	2007 10 29	2007 09 13	934065	J&L	06 07 22	CFE: 1.5.1, 14.1.5 JULI GROUP CO., LTD, Juli Road, Xushui County 072550 Hebei Province (CN)	2007 04 16	2007 11 12	2007 09 20
933563	AntiCRAMP	05 29 30 32	NUTREND D.S., a.s., Selské nám. 9/43 CZ-772 00 Olomouc-Chvátkovice (CZ)	2007 02 21	2007 10 29	2007 09 13	934068	MATTONI ACTIVE +	30 32 35	Karlovarské minerální vody, a.s., Horova 3 CZ-360 21 Karlovy Vary (CZ)	2007 05 14	2007 11 12	2007 09 20
933565	Lombacross Activity	10	THUASNE, 118-120 rue Marius-Aufan, B.P. 243 F-92307 LEVALLOIS-PERRET Cedex (FR)	2007 06 05	2007 10 29	2007 09 13	934069	MATTONI ACTIVE	30 32 35	Karlovarské minerální vody, a.s., Horova 3 CZ-360 21 Karlovy Vary (CZ)	2007 05 14	2007 11 12	2007 09 20
933571	SAMPET spol. s r.o.	35 37	CFE: 27.5.1, 29.1.12 SAMPET spol. s r.o., Il'jušinoва 2 SK-851 01 Bratislava (SK)	2007 08 02	2007 10 29	2007 09 13	934071	RESTAURANT MALECÓN CUBAN BAR	35 41 43	CFE: 1.1.2, 11.3.2, 26.1.16, 26.1.21, 26.1.24 CUBA Sl, s.r.o., Železničarska 9 SK-811 04 Bratislava (SK)	2007 05 25	2007 11 12	2007 09 20
933587	Sun-Earth	09	CFE: 26.1.1, 26.11.8 NINGBO SOLAR ELECTRIC POWER CO., LTD., No. 80, Qianfeng Street, Ningbo 315012 Zhejiang (CN)	2007 06 19	2007 10 29	2007 09 13	934417	MARE MEN ACTIVE RICH ENERGY	03	CFE: 27.5.9 DALLI-WERKE GmbH & Co. KG, Zweifaller Strasse 120 52224 Stolberg (DE)	2007 07 17	2007 11 12	2007 09 27
933757	CFE: 2.1.1	35 38 42	konstruktiv GmbH, Haferwende 1 28357 Bremen (DE)	2007 05 14	2007 10 29	2007 09 13	934424	AXURA.idem.	05 35	Merz Pharma GmbH & Co. KGaA, Eckenheimer Landstr. 100 60318 Frankfurt am Main (DE)	2007 07 23	2007 11 12	2007 09 27
933760	TIGERSNACK	29 30 32	Eckes-Granini Deutschland GmbH, Ludwig-Eckes-Allee 6 55268 Nieder-Olm (DE)	2007 06 06	2007 10 29	2007 09 13	935046	ROYAL HALI	27	CFE: 26.11.13, 27.5.1, 29.1.13 NAKSAN KIMYA SANAYI VE TICARET ANONIM ŞİRKETİ, Organize Sanayi Bolgesi 18, Nolu Cad. No. 13 Başpınar, Gaziantep (TR)	2007 04 10	2007 11 12	2007 09 27
933771	CFE: 28.3.0	30	SHIWU ZHANG, No.3, Tian Lane Tucheng, Beidun Shantou City, Guangdong Province (CN)	2007 07 11	2007 10 29	2007 09 13	935213	bibebrik	10	CFE: 19.7.26 YOLANDA CHIA SALIDO Y ABRAHAM ESTEVA GARCIA, Armonia, 13 E-28042 MADRID (ES)	2007 08 01	2007 11 26	2007 10 04
933821	LENNY TOYS	25 28	CFE: 1.1.4, 26.1.19, 26.11.12, 27.5.1 Plus Warenhandelsgesellschaft mbH, Wissollstrasse 5-43 45478 Mülheim an der Ruhr (DE)	2007 07 03	2007 10 29	2007 09 13	935214	Playa di Fruto	33	KAUFLAND ČESKÁ REPUBLIKA, v.o.s., Pod Višňovkou 25 CZ-140 00 Praha 4 (CZ)	2007 05 28	2007 11 26	2007 10 04
933826	ICEVENT	06 11 19	RENSON VENTILATION NV, Industriezone 2 Vijverdam, Maalbeekstraat 10 B-8790 Waregem (BE)	2007 07 06	2007 10 29	2007 09 13	935232	naturalía	03	CFE: 27.5.7 NATURALIA, S.L., Camí Cuadrat, 22 E-46138 RAFELBUÑOL (Valencia) (ES)	2007 07 02	2007 11 26	2007 10 04
933857	FREEALGIN	05	ZHERMACK S.p.A., Via Bovazecchino, 100 I-44021 BADIA POLESINE (RO) (IT)	2007 03 27	2007 11 12	2007 09 20	935256	CFE: 26.13.25	18 24 25	freestyle fashion GmbH, Rheiner Strasse 28 48499 Salzbergen (DE)	2007 07 31	2007 11 26	2007 10 04
934024	Page One	18 25 35	Takko Holding GmbH, Alfred-Krupp-Strasse 21 48291 Telgte (DE)	2007 07 13	2007 11 12	2007 09 20	935267	ECOLIFE	01 03 05	Henkel KGaA, Henkelstrasse 67 40589 Düsseldorf (DE)	2007 07 05	2007 11 26	2007 10 04
							935270	Pascofflair	05 29 30	Pascoe Pharmazeutische Präparate GmbH, Schiffenberger Weg 55 35394 Gießen (DE)	2007 07 19	2007 11 26	2007 10 04

935272	HS easy	06 07 08	OMSA OTO MOBILYA SANAYI VE TICARET LIMITED ŞİRKETİ, Küçükbalıklı Mah. Konyalı Sok. No: 1 Osmangazi Bursa (TR)
Firma Hermann Schwerter, Langer Brauck 11 58640 Iserlohn (DE)			Küçükbalıklı Mah. Konyalı Sok. No: 1 Osmangazi Bursa (TR)
2007 07 11	2007 11 26	2007 10 04	2007 04 04
935275	EMTECH	42	936445 VAIDE
Henkel KGaA, Henkelstrasse 67 40589 Düsseldorf (DE)			CFE: 26.3.5, 26.11.8, 29.1.13
2007 07 31	2007 11 26	2007 10 04	18 25 35
935279	OPTO yal	05	VAIDE, SIA, Dārzkopibas sab. GetliĻti 237/238, Acone, Salaspils lauku teritorija LV-2119 Rigas raj. (LV)
CFE: 27.1.25, 29.1.12			2007 05 17
OOX ITALIA S.R.L., Contrada Molino, 17 I-63025			2007 11 26
MONTEGIORGIO (AP) (IT)			2007 10 11
2007 05 23	2007 11 26	2007 10 04	936455 Greenfield GREEN MELISSA
935280	OPTO gel	05	CFE: 5.3.15, 25.1.19, 29.1.15
CFE: 27.1.25, 29.1.12			30
OOX ITALIA S.R.L., Contrada Molino, 17 I-63025			Company „KARAVAN” LTD., d.12, Favorskogo street RU-195220
MONTEGIORGIO (AP) (IT)			Saint-Petersburg (RU)
2007 05 23	2007 11 26	2007 10 04	2007 06 09
935281	OPTO myo	05	2007 11 26
CFE: 27.1.25, 29.1.12			2007 10 11
OOX ITALIA S.R.L., Contrada Molino, 17 I-63025			936456 Greenfield Golden Ceylon
MONTEGIORGIO (AP) (IT)			CFE: 6.3.1, 25.1.15, 29.1.15
2007 05 23	2007 11 26	2007 10 04	30
935282	OPTO crio	05	Company „KARAVAN” LTD., d.12, Favorskogo street RU-195220
CFE: 27.1.25, 29.1.12			Saint-Petersburg (RU)
OOX ITALIA S.R.L., Contrada Molino, 17 I-63025			2007 06 09
MONTEGIORGIO (AP) (IT)			2007 11 26
2007 05 23	2007 11 26	2007 10 04	2007 10 11
935283	OPTO care	05	936457 Greenfield Flying Dragon
CFE: 27.1.25, 29.1.12			CFE: 5.1.4, 25.1.19, 29.1.13
OOX ITALIA S.R.L., Contrada Molino, 17 I-63025			30
MONTEGIORGIO (AP) (IT)			Company „KARAVAN” LTD., d.12, Favorskogo street RU-195220
2007 05 23	2007 11 26	2007 10 04	Saint-Petersburg (RU)
936316	MATTO	03 09 25 30 32 35 38 39 41 42	2007 06 09
Karlovarské minerální vody, a.s., Horova 3 CZ-360 21 Karlovy Vary (CZ)			2007 11 26
2007 04 10	2007 11 26	2007 10 11	2007 10 11
936323	Acquafoot	07 21	936459 IL PATIO pizza pasta grill
CFE: 27.5.1, 29.1.12			CFE: 1.15.5, 26.1.13, 29.1.13
RIBIMEX, ZAE Jean Moulin-Rue du Pré Fusé F-77340 PONTAULT			43
COMBAULT (FR)			Rigs Services Limited, 2-4 Arch Makarios III Ave., Capital Center, 9th floor CY-1065 Nicosia (CY)
2007 06 15	2007 11 26	2007 10 11	2007 07 17
936381	FORMULCOAT	03 05	2007 11 26
PIERRE FABRE MEDICAMENT, 45, place Abel Gance F-92100			2007 10 11
BOULOGNE (FR)			936467 KENZO FLOWER BY KENZO
2007 07 27	2007 11 26	2007 10 11	CFE: 5.5.20, 27.5.8, 29.1.15
936388	MELEKLER KAHVESI	43	03
CFE: 2.3.17, 29.1.15			KENZO S.A., 1 rue du Pont Neuf F-75001 PARIS (FR)
SEYFETTİN ÜNALAN, Fatih Mahallesi Bozanti Caddesi Divan Sitesi			2007 07 20
30/B KOCASINAN / KAYSERİ (TR)			2007 11 26
2007 08 02	2007 11 26	2007 10 11	2007 10 11
936423	TAKEN	25	936474 WinTool
CFE: 27.5.1			09
KULABER TEKSTİL GIYİM MAKİNA SANAYİ VE TİCARET LIMITED			Walter Götschi, Eichweidstrasse 13b CH-8820 Wädenswil (CH)
ŞİRKETİ, Keresteciler Sitesi, Fatih Caddesi, Çınar Sokak, No: 9 Kat: 3			2007 08 16
MERTER-İSTANBUL (TR)			2007 11 26
2007 02 08	2007 11 26	2007 10 11	2007 10 11
936430	CFE: 26.11.12	01 02 03 04 05 09 16 17 18	936475 NJP Liniment
		19 35 36 37 38 39 40 41 42 45	03 05
CLARIANT AG, Rothausstrasse 61 CH-4132 Muttenz (CH)			Nardos A/S, Energivej 1 DK-8420 Knebel (DK)
2007 04 24	2007 11 26	2007 10 11	2007 07 20
936434	MAGNESIA DYNAMIC	30 32 35	2007 11 26
Karlovarské minerální vody, a.s., Horova 3 CZ-360 21 Karlovy Vary (CZ)			2007 10 11
2007 04 16	2007 11 26	2007 10 11	936481 CAPRENO
936438	OMSALINE	07 12	01 05
CFE: 26.1.18, 27.5.24			Bayer Aktiengesellschaft, Kaiser-Wilhelm-Allee 51373 Leverkusen (DE)
			2007 07 31
			2007 11 26
			2007 10 11
			936514 OPTO drase
			CFE: 27.1.25, 29.1.12
			05
			OOX ITALIA S.R.L., Contrada Molino, 17 I-63025
			MONTEGIORGIO (AP) (IT)
			2007 05 23
			2007 11 26
			2007 10 11
			936532 Farmacia unde te simti bine
			03 05 35
			S.C. HELP NET FARMA S.A., Str. George Constantinescu nr. 2, sector
			2 Bucuresti (RO)
			2007 07 04
			2007 11 26
			2007 10 11
			936537 CFE: 26.1.18, 28.3.0
			33
			YICHUAN DUKANG INDUSTRY CO., LTD, No. 1 Jiucheng Nan road, Yichuan Town, Luoyang City Henan Province (CN)
			2007 05 08
			2007 11 26
			2007 10 11
			936543 Sviaz Bank
			CFE: 27.5.1
			36
			Mezhregionalny kommerchesky bank razvitiya svyazi i informatiki (otkritoe aktsionernoje obshchestvo) (OAO AKB „Svyaz-Bank”, Tverskaya ul., 7 RU-125375 Moscow (RU)
			2007 03 15
			2007 11 26
			2007 10 11
			936545 COMFORT PEEL
			03 05
			CASTER, 35 avenue Franklin Roosevelt F-75008 PARIS (FR)
			2007 07 24
			2007 11 26
			2007 10 11

936549	Banco Português de Investimento BANCO BPI, S.A., Rua Braamcamp, n o 11-3 o P-1250-049 Lisboa (PT)	36	EDNOLITCHNO DRUJESTVO S OGRANITCHENA OTGOVORNOST AMERIKAN POPKORN KAMPANI, kv. Nadejda 3, bl. 332, vh. G, et. 9, app. 97 BG-1229 grad Sofia (BG)	2007 08 08	2007 11 26	2007 10 11	2007 07 10	2007 11 26	2007 10 11		
936585	EuroSwiss Universität CFE: 26.11.2, 26.11.12, 27.5.9	35 41	936707	FarmaciileHelpNet În sprijinul dumneavoastra Help Net CFE: 19.13.15, 27.5.1, 29.1.12	03 05 10 30 32 44	2006 11 29	2007 11 26	2007 10 11	2007 07 04	2007 11 26	2007 10 11
	Wielowski, Claus-Dieter, Prof. Dr., Neuenhofer Strasse 30 42657 Solingen (DE)			S.C. HELP NET FARMA S.A., Str. George Constantinescu nr. 2, sector 2 Bucuresti (RO)							
936586	ACL CFE: 27.5.1	07	936711	ACIZOLUM	05						
	Fo Shan Shi Nan Hai Li Feng Ji Xie Corporation, Xi Zi HeCun Ave Lishui Town Nanhai Foshan City GuangDong (CN)			Closet Joint Stock Company „Acyzol Pharma“, Avtomobilnyi proezd, 6 RU-109029 Moscow (RU)							
	2007 05 04	2007 11 26	2007 10 11	2007 06 15	2007 11 26	2007 10 11					
936603	SVYATOVIT CFE: 26.4.4	07 12 35 37	936712	Greenfield CHRISTMAS MYSTERY CFE: 1.15.9, 5.3.14, 5.5.20, 29.1.13	30						
	Beloroussko-litovskoe sovместnoe predpriyatie obchtchestvo s ogranitchennoy otvetstvennostyuu „Svyatovit“, g.p. Kokhanovo, Tolotchinsky rayon 211060 Vitebskaya obl. (BY)			Company „KARAVAN“ LTD., d.12, Favorskogo street RU-195220 Saint-Petersburg (RU)							
	2007 07 24	2007 11 26	2007 10 11	2007 06 09	2007 11 26	2007 10 11					
936613	STROM CFE: 5.1.5, 5.1.11	09 38 42	936714	office discount CFE: 26.4.19, 27.5.10, 29.1.13	02 09 16						
	STROM telecom, a.s., Michelská 60 CZ-140 00 Praha 4 (CZ)			office discount Vertrieb für Bürobedarf GmbH, Ingolstädter Strasse 170 80939 München (DE)							
	2006 12 21	2007 11 26	2007 10 11	2007 06 25	2007 11 26	2007 10 11					
936621	WAROM CFE: 26.4.4, 29.1.13	09 11	936722	CFE: 4.5.12	29						
	WAROM GROUP CO., LTD., No. 2, Huancheng East Road, Liushi Town, Yueqing City Zhejiang (CN)			Obstchestvo s ogranitchenoy otvetstvennostiu „DEKA“, 27, oul. Novo-Soldatskaya, Volokolamsk, Volokolamsky rayon RU-143600 Moskovskaya oblast (RU)							
	2007 02 22	2007 11 26	2007 10 11	2007 06 27	2007 11 26	2007 10 11					
936623	VIVAPEN	05 10	936725	KÖLLA	29 31						
	Ivoclar Vivadent AG, Bendererstrasse 2 FL-9494 Schaan (LI)			Kölla & Co., An der Gumpesbrücke 7 41564 Kaarst (DE)							
	2007 02 22	2007 11 26	2007 10 11	2007 07 11	2007 11 26	2007 10 11					
936635	Giovane Gentile CFE: 26.1.18, 27.5.1	14 18 25	936744	CFE: 3.1.8	26						
	ERCEM TEKSTIL SANAYI VE TICARET ANONIM ŞİRKETİ, Meşrutiyet Mahallesi. Samanyolu, Sokak Bilge Han. No. 5/3, Şişli/Osmanbey Istanbul (TR)			AGATHA DIFFUSION, Bâtiment 258 Sud, 45 avenue Victor Hugo F-93300 AUBERVILLIERS (FR)							
	2007 03 30	2007 11 26	2007 10 11	2007 07 24	2007 11 26	2007 10 11					
936636	PITA PLEASURES	29 30	936759	FAIVELEY	33						
	Managing Company „Sibirsky Bereg“ Closed Joint-Stock Company, 58/1, Timiryazeva str. RU-630001 Novosibirsk (RU)			CONSORTIUM VITICOLE ET VINICOLE DE BOURGOGNE, 8 rue du Tribourg F-21700 NUITS SAINT GEORGES (FR)							
	2007 03 29	2007 11 26	2007 10 11	2007 08 02	2007 11 26	2007 10 11					
936690	UROFLOW	05	936761	HEAD CXG	25						
	Zentiva, a.s., U Kabelovny 130 CZ-102 37 Praha 10-Dolní Měcholupy (CZ)			Head Technology GmbH, Wuhrkopfweg 1 A-6921 Kennelbach (AT)							
	2007 06 20	2007 11 26	2007 10 11	2007 07 04	2007 11 26	2007 10 11					
936696	COSMINT	03	936766	SCAN REPAIR COMPLEX	01 03						
	COSMINT SPA, Via XXV Aprile, 15 I-22077 OLGiate COMASCO (CO) (IT)			Hans Schwarzkopf & Henkel GmbH & Co. KG, Südliche Münchener Strasse 1 82031 Grünwald (DE)							
	2007 06 20	2007 11 26	2007 10 11	2007 08 03	2007 11 26	2007 10 11					
936700	KOSMO TEROS professional CFE: 26.4.18, 26.11.2, 29.1.12	03 05 44	936767	nya nordiska	24						
	Obshchestvo s ogranichennoy otvetstvennostyuu „Planeta LitA-Tsvet M“, korp. 1, d.32, Novoyasenevsky prospect RU-117463 Moskva (RU)			nya nordiska textiles GmbH, An den Ratswiesen 4 29451 Dannenberg (DE)							
	2007 05 28	2007 11 26	2007 10 11	2007 08 08	2007 11 26	2007 10 11					
936705	POP WESTERN CFE: 2.1.17, 16.3.5, 26.1.14, 26.1.18	29 30 31	936777	CFE: 15.1.13	18 25						
	EDNOLITCHNO DRUJESTVO S OGRANITCHENA OTGOVORNOST UEST FUDS, kv. Nadejda 3, bl. 332, vh. G, et. 9, app. 97 BG-1229 grad Sofia (BG)			VALENTINI VERTER, Via del Tesoro, 18 I-47100 FORLI' (IT)							
	2007 07 11	2007 11 26	2007 10 11	2007 07 20	2007 11 26	2007 10 11					
936706	POP KARUZO CFE: 5.7.2, 26.1.14, 26.1.15	29 30 31	936809	DANIEL PONI	03 09 14 16 18 25						
				Mohammed S. Dabaan, Bahsah, Asia Hotel Building, 1st Floor, Room 10 & 22 Damas (SY)							
				2007 08 06	2007 11 26	2007 10 11					
				936834	AUTLOG						
					CFE: 24.17.2, 26.1.6, 26.3.3, 27.5.1	07 12 17					
					Klaus Feddermann, Alter Berner Weg 89a 22393 Hamburg (DE)						
					2007 05 11	2007 11 26	2007 10 11				
				936839	due						
					CFE: 27.7.1	14					

MABINA S.r.l., Via Paolo da Cannobio, 11 I-20122 MILANO (MI) (IT)			
2007 05 22	2007 11 26	2007 10 11	
936841	XINT		
CFE: 25.3.1, 27.5.1, 29.1.13		25	
MELEK TEKSTIL SANAYI VE TICARET LIMITED ŞİRKETİ, Namik Kemal Mahallesi 122 Sokak No: 6 E-5 Yolu Üzeri Haramidere Büyükçekmece-Istanbul (TR)			
2007 04 18	2007 11 26	2007 10 11	
936852	Q-FIT		07 12 35
The Gates Corporation, 1551 Wewatta Street Denver, Colorado 80202 (US)			
2007 02 13	2007 11 26	2007 10 11	
936855	DOMICIL		11 20 24 35
Domicil Pte. Ltd., 11 Gul Circle Singapore 629567 (SG)			
2007 03 15	2007 11 26	2007 10 11	
936866	hamatech		
CFE: 26.3.6, 26.13.25, 27.5.10		07 37	
HamaTech AG, Ferdinand-von-Steinbeis-Ring 10 75447 Sternenfels (DE)			
2007 04 12	2007 11 26	2007 10 11	
936867	GO DUSTER		21
Telebrands Corp., 79 Two Bridges Road Fairfield, New Jersey 07004 (US)			
2007 04 26	2007 11 26	2007 10 11	
936904	SANIXIA		18 39 40
SARIA INDUSTRIES, 77 rue Charles Michels F-93200 SAINT DENIS (FR)			
2007 07 27	2007 11 26	2007 10 11	
936910	VIJEO		09
SCHNEIDER ELECTRIC INDUSTRIES SAS, 89, boulevard Franklin Roosevelt F-92500 RUEIL-MALMAISON (FR)			
2007 07 31	2007 11 26	2007 10 11	
936921	SYSTÁME RIBO		
CFE: 5.5.20, 26.11.3, 29.1.13		11 42	
RIBO Robert, Domaine de l'Obit F-11400 VERDUN EN LAURAGAIS (FR)			
2007 08 10	2007 11 26	2007 10 11	
936938	StageWire		09
Prostage GmbH, Baschistr. 18 CH-4543 Deitingen (CH)			
2007 07 31	2007 11 26	2007 10 11	
936969	rosso fiamma		
CFE: 27.3.1, 29.1.12		09	
BRILLARTE S.r.l., Via Roma-Località S. Anna I-32040 LOZZO DI CADORE (BL) (IT)			
2007 07 05	2007 11 26	2007 10 11	
936970	BONE MINUTES		05 09 38 41 44
BIOFARMA, 22 rue Garnier F-92200 NEUILLY-SUR-SEINE (FR)			
2007 07 31	2007 11 26	2007 10 11	
936992	FIT FOR HACCP		
CFE: 1.1.5, 1.5.2, 25.1.1, 26.1.21, 27.1.12, 29.1.14		01 03 05 06	
		08 09 10 11 14 16 20	
		21 22 24 25 26 34 35	
MIP METRO Group Intellectual Property GmbH & Co. KG, Metro-Strasse 1 40235 Düsseldorf (DE)			
2006 09 18	2007 11 26	2007 10 11	
936996	iCem		05 09 10
Heraeus Kulzer GmbH, Grüner Weg 11 63450 Hanau (DE)			
2007 04 27	2007 11 26	2007 10 11	
937000	Hera		05 09 10
Heraeus Kulzer GmbH, Grüner Weg 11 63450 Hanau (DE)			
2007 04 27	2007 11 26	2007 10 11	
937016	Dream Healthier		
CFE: 27.5.11		28	
HUMAN MEDEXTEC CO. LTD., 156-3, Chunui-Dong, Wonmi-Gu, Bucheon, Kyunggi-Do, 420-859 (KR)			
2007 01 12	2007 11 26	2007 10 11	
937028	mosaicfilm.com		
CFE: 27.5.1		17 19	
VICTRIX GROUP S.R.L., Via Prov.Le Di Mercatale, 195 I-50059 Vinci-FI (IT)			
2007 05 15	2007 11 26	2007 10 11	
937035	etis		
CFE: 26.4.18, 26.4.24, 29.1.4		16	
ETIS Slovakia, a. s., Studená 8 SK-821 04 Bratislava (SK)			
2007 08 07	2007 11 26	2007 10 11	
937043	VALERYD EASY SEARCH www.valeryd.com		
CFE: 16.3.17, 27.5.8		35	
VALERYD INVEST AB, Tranekullen Larv SE-530 10 VEDUM (SE)			
2007 03 12	2007 11 26	2007 10 11	
937047	markit		35
MarkIT.ee OÜ, Pärnu mnt 102c EE-11312 Tallinn (EE)			
2007 05 14	2007 11 26	2007 10 11	
937050	Cytosphere SPORT NUTRITION		
CFE: 1.7.6, 26.1.4, 26.2.7, 26.13.1		05 32	
VANDEWAUWER Jean-Jacques, Steenweg op Asse 43 B-1785 B-1785 Brussegem (BE)			
2007 02 13	2007 11 26	2007 10 11	
937051	CABAC		06 08 09 17 20
Legend (Pacific) Pty Ltd, 212 Greenhill Road Eastwood SA 5063 (AU)			
2007 05 17	2007 11 26	2007 10 11	
937083	AE ALEXANDER ELECTRIC		
CFE: 27.5.22		09	
ALEXANDER ELECTRIC s.r.o., Poděbradská 186/56 CZ-198 00 Praha 9 (CZ)			
2007 05 21	2007 11 26	2007 10 11	
937097	ALDEBARAN Robotics		
CFE: 4.5.5, 26.1.14, 29.1.13		07 09 28	
ALDEBARAN ROBOTICS, 126 boulevard Saint Germain F-75006 PARIS (FR)			
2007 08 06	2007 11 26	2007 10 11	
937102	BATIDRIVE		01 02 03 04 05 06 07 08 09 11 12 16
			17 19 20 21 22 27 31 35 37 38 39 41
ITM ENTREPRISES (Société Anonyme), 24 rue Auguste-Chabrières F-75015 PARIS (FR)			
2007 08 09	2007 11 26	2007 10 11	
937103	SUN-COMBI		09 16 42
SMART PACKAGING SOLUTIONS, Avenue Olivier Perroy-Z.I. de Rousset F-13106 ROUSSET (FR)			
2007 08 10	2007 11 26	2007 10 11	
937114	QIJANG		
CFE: 3.6.11, 28.3.0		25	
TAIZHOU QIJANG SHOES CO., LTD., Huichuan Wang Village, Hengfeng Town, Wenling City Zhejiang (CN)			
2007 06 29	2007 11 26	2007 10 11	
937118	CFE: 28.5.0		41 42 44
Stoyanov Igor Vladimirovitch, pr. Marchala Joukova, 68, korp. 2, kv. 104 RU-123448 Moskva (RU)			
2007 08 02	2007 11 26	2007 10 11	
937120	PREBRONZ		03 29 30
LABORATOIRE PHYTODERM, 35, avenue Franklin Roosevelt F-75008 PARIS (FR)			
2007 07 24	2007 11 26	2007 10 11	
937124	OSTEOSCOOP		05 16 38 41 44
BIOFARMA, 22 rue Garnier F-92200 NEUILLY-SUR-SEINE (FR)			
2007 07 10	2007 11 26	2007 10 11	
937126	overblog		
CFE: 1.15.21, 29.1.12		09 35 38 39 42	
JFG NETWORKS, 5 avenue Daumesnil F-94160 ST MANDE (FR)			
2007 04 12	2007 11 26	2007 10 11	

937161	MACH Grinding	03 07
Ing. Norbert Asen, Eichenweg 16 A-4894 Oberhofen (AT)		
2007 04 05	2007 11 26	2007 10 11
937172	OPTOX L'INNOVAZIONE IN OPTOMETRIA	05
CFE: 26.13.25, 29.1.13		
OOX ITALIA S.R.L., Contrada Molino, 17 I-63025		
MONTEGIORGIO (AP) (IT)		
2007 05 22	2007 11 26	2007 10 11
937182	RUMEX SC	05 31
Delacon Biotechnik Ges.m.b.H., Weissenwolfstr. 14 A-4221		
Steyregg (AT)		
2007 05 07	2007 11 26	2007 10 11
937184	CFE: 28.3.0	35
BEIJING GOME APPLIANCE CO., LTD, No. 43 Qianmen West Street,		
Xicheng District Beijing (CN)		
2007 07 06	2007 11 26	2007 10 11
937198	CASANEARSHORE Casablanca Nearshore Park CDG	
DEVELOPPEMENT		
CFE: 26.1.4, 27.5.25, 29.1.12 16 35 36 37 38 39 41 42 43 45		
CASANEARSHORE SA, Immeuble Dalil Place Moulay El Hassan		
Rabat (MA)		
2007 06 12	2007 11 26	2007 10 11
937203	CFE: 26.13.25	25
Tovaristvo z obmegenou vidpovidalnistu „SILAIN“, vul.		
Baggovutivska, b.8/10 Kiyv 04107 (UA)		
2007 06 14	2007 11 26	2007 10 11
937206	KISS	34
INNOVATION TOBACCO COMPANY LTD, Kemp House, 152-160 City		
Road London EC1V 2NX (GB)		
2007 07 03	2007 11 26	2007 10 11
937223	PREVENTIVE NUTRITION	05
General Nutrition Investment Company, 1002 South 63rd Avenue		
at Buckeye Phoenix, AZ 85043 (US)		
2007 08 01	2007 11 26	2007 10 11
937226	CSC	09
Carl Zeiss AG, Carl-Zeiss-Strasse 22 73447 Oberkochen (DE)		
2007 07 23	2007 11 26	2007 10 11
937248	SANYA	12
GUANGZHOU SANYA MOTORCYCLE CO., LTD, Xinkaipuding,		
Chengjiao Town, Conghua Guangdong (CN)		
2007 07 25	2007 11 26	2007 10 11
937261	RAREBONE	25
ZHEJIANG PUJIANG XIAN XING GUAN CLOTHES CO., LTD., No.3,		
East Jiangbin Road, Zhengjiawu Town, Pujiang City Zhejiang		
Province (CN)		
2007 08 28	2007 11 26	2007 10 11
937265	CFE: 26.1.1, 26.3.23, 26.4.10	09 35 39 41 45
Stiftung LUCERNE FESTIVAL c/o Geschäftsstelle LUCERNE		
FESTIVAL, Hirschmattstrasse 13 6003 Luzern (CH)		
2007 08 20	2007 11 26	2007 10 11
937289	AQ	29
Herbafood Ingredients GmbH, Phöbener Chaussee 12 14542		
Werder (DE)		
2007 08 10	2007 11 26	2007 10 11
937295	OMT KALTENBORN-EVJENTH	41
CFE: 2.9.22, 24.15.11, 24.17.1, 26.1.14, 27.5.1		
DGOMT e.V., Kleingern 67 94081 Fürstzell (DE)		
2007 08 07	2007 11 26	2007 10 11
937296	transpofoam	17
CFE: 26.11.2, 26.11.8, 27.5.10, 27.5.11		
Transports-Technik Günther GmbH & Co. KG, Derchinger Strasse		
125 86165 Augsburg (DE)		
2007 08 16	2007 11 26	2007 10 11
937333	QOMET	09 42
CFE: 24.11.25, 26.15.1, 27.3.15, 27.5.9, 29.1.13		
Softwareschmiede Höffl GmbH, Saarburger Ring 17 68229		
Mannheim (DE)		
2007 08 30	2007 11 26	2007 10 11
937334	FF FENDI	12
CFE: 27.5.1		
FENDI ADELE S.r.l., Via Flaminia, 968 I-00189 ROMA (IT)		
2007 08 10	2007 11 26	2007 10 11
937357	MAGNUM MAYAN MISTICA	30
Unilever N.V., Weena 455 NL-3013 AL Rotterdam (NL)		
2007 09 17	2007 11 26	2007 10 11
937386	DiaDENS	09 10 16
CFE: 28.5.0		
Obshchestvo s ogrannichennoy otvetstvennostyu „Interra“,		
48-146, pr.Lenina RU-620075 Ekaterinburg (RU)		
2007 07 25	2007 12 10	2007 10 18
937387	DENAS	09 10 16
Obshchestvo s ogrannichennoy otvetstvennostyu „Interra“,		
48-146, pr.Lenina RU-620075 Ekaterinburg (RU)		
2007 07 25	2007 12 10	2007 10 18
937412	CFE: 3.9.13	25
ZHEJIANG PUJIANG XIAN XING GUAN CLOTHES CO., LTD., No.3,		
East Jiangbin Road, Zhengjiawu Town, Pujiang City Zhejiang		
Province (CN)		
2007 08 28	2007 12 10	2007 10 18
937418	ICE LOGIC	11 35
CFE: 27.5.1		
AKCINÉ BENDROVĖ „SNAIGĖ“, Pramonės g. 6 LT-62175		
Alytus (LT)		
2007 08 16	2007 12 10	2007 10 18
937450	m matesa	23 24 25
CFE: 27.5.1, 29.1.4		
MATESA TEKSTIL SANAYI VE TICARET ANONIM ŞİRKETİ, Adana Yolu		
6.KM KAHRAMANMARAŞ (TR)		
2007 06 26	2007 12 10	2007 10 18
937462	SUNNYWAY	09
CFE: 26.1.16, 26.1.24		
SHENZHEN SUNNYWAY INDUSTRIAL CO., LTD, No. 2-3 Building,		
Zhukeng Industrial Park., PingShang Town, ShenZhen 518031		
GuangDong Province (CN)		
2007 08 14	2007 12 10	2007 10 18
937478	PREMIUM Berry	32
CFE: 5.3.15, 17.2.1, 27.5.2, 29.1.13		
"KRONOS DISTRIBUTION" Ltd., kv. „Kniajevo“, „721“ Str. 8 BG-1619		
SOFIA (BG)		
2007 08 17	2007 12 10	2007 10 18
937485	Apta, des solutions pour plus d'éclat!	03 05 16
21 35 38 41		
ITM ENTREPRISES (Société Anonyme), 24 rue Auguste-Chabrières		
F-75015 PARIS (FR)		
2007 06 08	2007 12 10	2007 10 18
937498	Master Therm	11 37 42
CFE: 24.15.2, 24.15.13, 26.1.24		
Master Therm CZ s.r.o., Elišky Krásnohorské 133/11 CZ-110 00		
Praha 1 (CZ)		
2007 02 22	2007 12 10	2007 10 18
937510	CHARMEX	16
Montres Charmex S.A., Galmstrasse 2 CH-4410 Liestal (CH)		
2007 08 30	2007 12 10	2007 10 18
937652	STAR FRUITS	03
Beiersdorf AG, Unnastrasse 48 20253 Hamburg (DE)		
2007 08 30	2007 12 10	2007 10 18

937665	Caribbean Kiss	03 04 32	937766	CFE: 28.5.0	05
dm-drogerie markt GmbH + Co. KG, Carl-Metz-Strasse 1 76185 Karlsruhe (DE)			Public Joint Stock Company „Pharmstandard”, ul. Khudaiberdina, 28 RU-450077 g. Ufa (RU)		
2007 08 29	2007 12 10	2007 10 18	2007 07 13	2007 12 10	2007 10 18
937666	Sunny Kiss	03 04 32	937768	FORTENUTRIS-PP	03 05
dm-drogerie markt GmbH + Co. KG, Carl-Metz-Strasse 1 76185 Karlsruhe (DE)			Laboratoires FORTE PHARMA S.A.M., Le Patio Palace-41, avenue Hector Otto MC-98000 Monaco (MC)		
2007 08 29	2007 12 10	2007 10 18	2007 08 01	2007 12 10	2007 10 18
937667	Paradise Beach	03 04 32	937807	STOPTUM	05
dm-drogerie markt GmbH + Co. KG, Carl-Metz-Strasse 1 76185 Karlsruhe (DE)			EGIS GYÓGYSZERGYÁR Nyilvánosan Muködo Részvénytársaság, Keresztúri út. 30-38 H-1106 Budapest (HU)		
2007 08 29	2007 12 10	2007 10 18	2007 08 30	2007 12 10	2007 10 18
937681	baiker		937808	CITONIX	05
CFE: 27.5.1		07	EGIS GYÓGYSZERGYÁR Nyilvánosan Muködo Részvénytársaság, Keresztúri út. 30-38 H-1106 Budapest (HU)		
Rosier Holding GmbH & Co. KG, Vorstadt 1 96190 Untermerzsbach (DE)			2007 08 30	2007 12 10	2007 10 18
2007 08 17	2007 12 10	2007 10 18	937810	VALVIRIN	05
937700	MicroProtect FORMULA		EGIS GYÓGYSZERGYÁR Nyilvánosan Muködo Részvénytársaság, Keresztúri út. 30-38 H-1106 Budapest (HU)		
CFE: 1.15.9, 24.1.5, 27.5.9, 29.1.13		01 17 19	2007 08 30	2007 12 10	2007 10 18
Henkel KGaA, Henkelstrasse 67 40589 Düsseldorf (DE)			937811	NERVAMAT	05
2007 08 27	2007 12 10	2007 10 18	EGIS GYÓGYSZERGYÁR Nyilvánosan Muködo Részvénytársaság, Keresztúri út. 30-38 H-1106 Budapest (HU)		
937704	Dixan Pure & Natural	03	2007 08 30	2007 12 10	2007 10 18
Henkel KGaA, Henkelstrasse 67 40589 Düsseldorf (DE)			937838	SIXTISSIMA	03 05 29
2007 08 24	2007 12 10	2007 10 18	CASTER, 35 avenue Franklin Roosevelt F-75008 PARIS (FR)		
937705	Persil Pure & Natural	03	2007 04 03	2007 12 10	2007 10 18
Henkel KGaA, Henkelstrasse 67 40589 Düsseldorf (DE)			937843	Baby's	
2007 08 24	2007 12 10	2007 10 18	CFE: 2.7.9, 2.7.23, 26.1.14, 27.5.1		03 16
937714	HRT		Plus Warenhandels-gesellschaft mbH, Wissollstrasse 5-43 45478 Mülheim an der Ruhr (DE)		
CFE: 26.4.9, 27.5.2		09 35 38 41	2007 07 03	2007 12 10	2007 10 18
HRVATSKA RADIOTELEVIZIJA, Prislavlje 3 HR-10000 Zagreb (HR)			937849	GUDEYA	20
2006 11 16	2007 12 10	2007 10 18	Yuhuan Noble Furniture Co., Ltd, Zhongshan Industrial Area, 318000 Chumen Yuhuan, Zhejiang (CN)		
937724	GIORGIO ARMANI FACE FABRIC	03	2007 06 11	2007 12 10	2007 10 18
GA MODEFINE S.A., Via Penate 4 CH-6850 Mendrisio (CH)			937851	POSITIVE RESULTS FOR LIFE	41 42 44
2007 09 10	2007 12 10	2007 10 18	Covidien AG, Victor von Bruns-Strasse 19 CH-8212 Neuhausen am Rheinfall (CH)		
937726	PARION ULUSLARARASI GÖZETİM HİZMETLERİ LIMITED SİRKETİ		2007 08 16	2007 12 10	2007 10 18
CFE: 5.1.1, 7.11.10, 29.1.12		42	937859	ACTIMUM	18
PARION ULUSLARARASI GÖZETİM HİZMETLERİ LIMITED ŞİRKETİ, Hürriyet Mahallesi Cumhuriyet Caddesi No: 41 D:5 Güneşli Bağcılar İstanbul (TR)			AIGLE INTERNATIONAL S.A., 17, rue Saint-Denis F-92100 BOULOGNE-BILLANCOURT (FR)		
2007 05 14	2007 12 10	2007 10 18	2007 08 06	2007 12 10	2007 10 18
937729	CORMO		937882	Tropical Dream	03 04 30
CFE: 27.5.1		06 19	dm-drogerie markt GmbH + Co KG, Carl-Metz-Strasse 1 76185 Karlsruhe (DE)		
CORMO SOCIETA' COOPERATIVA, Via Magnanini, 40 I-42018 San Martino in Rio (Reggio Emilia) (IT)			2007 08 29	2007 12 10	2007 10 18
2007 08 02	2007 12 10	2007 10 18	937883	Oriental Night	03 04 30
937737	SPIRIMAX	01	dm-drogerie markt GmbH + Co. KG, Carl-Metz-Strasse 1 76185 Karlsruhe (DE)		
Novozymes A/S,, Krogshoejvej 36, DK-2880 Bagsvaerd (DK)			2007 08 29	2007 12 10	2007 10 18
2007 08 30	2007 12 10	2007 10 18	937888	CFE: 19.7.2, 29.1.12	03
937746	CFE: 26.13.25	14 35 41 42	YVES SAINT LAURENT PARFUMS, 28/34 boulevard du Parc F-92200 NEUILLY-SUR-SEINE (FR)		
Obschestvo s ogranichennoi otvetstvennostyu „Masterskie Yuriya Fedorova”, „A”, 84, 7-ya liniya V.O. RU-199178 Saint-Petersburg (RU)			2007 08 31	2007 12 10	2007 10 18
2006 10 17	2007 12 10	2007 10 18	937909	IFOLOR	21 25 28
937758	i BOND		PCK-Holding AG, Sonnenwiesenstrasse 2 CH-8280 Kreuzlingen (CH)		
CFE: 26.11.7, 27.5.10		05	2007 08 24	2007 12 10	2007 10 18
Heraeus Kulzer GmbH, Grüner Weg 11 63450 Hanau (DE)			937914	Guidephone	09 35 38 41 42
2007 06 12	2007 12 10	2007 10 18	Obschestvo s ogranichennoy otvetstvennostju „Mobiguide”, Bankovskij pereulok, dom 3, liter A, pom. 6-H RU-191023 Saint-Petersburg (RU)		
937760	VVK		2007 08 09	2007 12 10	2007 10 18
CFE: 27.5.2, 29.1.14		19 26			
V. Valiuškio įmonė, Vėjo g. 167C LT-48322 Kaunas (LT)					
2007 07 19	2007 12 10	2007 10 18			

937920	RIMMEL VOLUME BOOSTER	03		
	Coty Deutschland GmbH, Fort Malakoff Park, Rheinstrasse 4E 55116 Mainz (DE)			
2007 08 22	2007 12 10	2007 10 18		
937948	WEISMANN			
CFE: 27.5.1		07 09 11		
	UAB „AG GROUP”, Savanoriu pr. 192 LT-44151 Kaunas (LT)			
2007 07 30	2007 12 10	2007 10 18		
937959	enaga			
CFE: 28.3.0		25		
	ZHEJIANG ZHONGHUI FUR & LEATHER CO., LTD, Nanmen, Chongfu Town, Tongxiang City 314511 Zhejiang Province (CN)			
2007 08 28	2007 12 10	2007 10 18		
937999	ART PEOPLE	18 25 35		
	Savage Ltd., 8, Copthall Roseau Valley 00152 (DM)			
2007 03 28	2007 12 10	2007 10 18		
938016	DIMOXIFEN			
CFE: 28.5.0		05		
	Obshchestvo s ogranichennoy otvestvennostyu „Firma „BioMedInvest”, str. 1, 54, Nagatinskaya nab., RU-115407 Moscow (RU)			
2007 06 15	2007 12 10	2007 10 18		
938025	STELAPROTECT	03		
	LABORATOIRES EXPANSCIENCE, 10 avenue de l'Arche F-92400 COURBEVOIE (FR)			
2007 08 10	2007 12 10	2007 10 18		
938048	Checkers	18 25 35		
	Klaus Hofmann, Postfach 3313 50148 Kerpen (DE)			
2007 08 17	2007 12 10	2007 10 18		
938056	FRUITASTIC	03		
	Mades Cosmetics B.V., Tiber 90 NL-2494 DK Den Haag (NL)			
2007 08 27	2007 12 10	2007 10 18		
938073	ZLATY SARKAD BALZAM			
CFE: 4.3.3, 25.1.15, 29.1.15		44		
	VITALTEX, s.r.o., Dunajské nábřežie 30 SK-945 05 Komárno (SK)			
2007 07 12	2007 12 10	2007 10 18		
938095	RAMS 23			
CFE: 27.5.1, 27.7.1		03 09 14 16 18 24 25 28 34 35 43		
	MANIFATTURE RAMS 23 S.R.L., Via Ruggiero Scommegna, 135 I-70051 BARLETTA (BARI) (IT)			
2007 07 10	2007 12 10	2007 10 18		
938106	BIM			
CFE: 26.4.24, 27.5.24		35		
	BIM BIRLEŞİK MAGAZALAR ANONİM ŞİRKETİ, Abdurrahman Gazi Mahallesi Ebubekir Caddesi 289 Samandira, ISTANBUL (TR)			
2007 06 07	2007 12 10	2007 10 18		
938149	J.P. CHENET CABERNET-SYRAH			
CFE: 19.7.13, 29.1.13		33		
	LES GRANDS CHAIS DE FRANCE S.A., 1, rue de la Division Leclerc F-67290 PETERSBACH (FR)			
2007 06 29	2007 12 10	2007 10 18		
938150	EON			
CFE: 27.1.1		14		
	R.G.S. SRL, Via Zamenhof, 385 I-36100 VICENZA (VI) (IT)			
2007 06 25	2007 12 10	2007 10 18		
938158	HISTAN			
CFE: 3.11.9, 27.5.8		03		
	VALETUDO S.R.L., Via Ghiaie, 6 I-24030 PRESEZZO (BG) (IT)			
2007 07 05	2007 12 10	2007 10 18		
938168	SIGURA	12		
	COMPAGNIE GENERALE DES ETABLISSEMENTS MICHELIN Société en Commandite par Actions, 12 cours Sablon F-63000 CLERMONT-FERRAND (FR)			
2007 08 07	2007 12 10	2007 10 18		
938169	QUINAFORT	03		
	PIERRE FABRE DERMO-COSMETIQUE, 45 Place Abel Gance F-92100 BOULOGNE (FR)			
2007 08 03	2007 12 10	2007 10 18		
938191	Frigor			
CFE: 1.5.2, 1.15.17		07 11		
	Frigor A/S, Holstebrovej 101 DK-8800 Viborg (DK)			
2007 08 30	2007 12 10	2007 10 18		
938232	ComBatt			
CFE: 26.4.4, 26.4.18, 27.5.10		09 11 12		
	HAGEN, s.r.o., Průběžná 1548/90 CZ-100 00 Praha 10 (CZ)			
2007 06 11	2007 12 10	2007 10 25		
938256	CFE: 3.6.3, 9.3.20, 26.1.16, 26.1.24	18 22 25 26 28		
	WILDCAT JEANS s.r.o., Pražská 2116 CZ-466 01 Jablonec nad Nisou (CZ)			
2007 01 11	2007 12 10	2007 10 25		
938333	DIMAVERY	15 18 35		
	SLM Sound Light and more Versand GmbH, Julius-Echter-Strasse 57 97753 Karlstadt (DE)			
2006 11 24	2007 12 10	2007 10 25		
938335	CFE: 24.17.5, 26.11.3	06		
	Simpson Strong-Tie Company, Inc., 5956 W. Las Positas Blvd. Pleasanton, CA 94588 (US)			
2007 07 20	2007 12 10	2007 10 25		
938346	ANTIK BATIK	03 09 18 24 25		
	ANTIK BATIK, 8, rue du Foin F-75003 PARIS (FR)			
2007 05 29	2007 12 10	2007 10 25		
938349	DEMAK UP Fresh & Tonic			
CFE: 25.12.3, 26.11.1, 27.5.11, 29.1.12		03 05 16		
	Georgia-Pacific S.à.r.l., 25 route d'Esch L-1470 Luxembourg (LU)			
2007 09 10	2007 12 10	2007 10 25		
938366	THUASNE SPORT	25		
	THUASNE, 118-120 rue Marius-Aufan, B.P. 243 F-92307 LEVALLOIS-PERRET Cedex (FR)			
2007 08 24	2007 12 10	2007 10 25		
938367	challenger ELITIS			
CFE: 27.5.1, 29.1.13		12		
	TRIGANO, 100 rue Petit F-75019 PARIS (FR)			
2007 08 23	2007 12 10	2007 10 25		
938368	NOLIPRESS	05		
	BIOFARMA, 22 rue Garnier F-92200 NEUILLY-SUR-SEINE (FR)			
2007 08 17	2007 12 10	2007 10 25		
938382	PRIMEROY	07 09 11		
	MILTON ROY EUROPE, 10 Grande Rue F-27360 PONT SAINT PIERRE (FR)			
2007 08 22	2007 12 10	2007 10 25		
938387	CFE: 4.1.2, 5.5.21, 29.1.12	16 25 28 35 41 42		
	DOM DETSKOY ODEZHDI, A Limited company, ul. Scherbakovskaya, 41A-1 RU-105318 Moscow (RU)			
2006 11 03	2007 12 10	2007 10 25		
938393	CFE: 24.11.25	12 35 37		
	Shenyang Brilliance Jinbei Automobile Co., Ltd., 14# Sanzuizi Road, Dadong District Shenyang City 110044 Liaoning Province (CN)			
2007 05 30	2007 12 10	2007 10 25		
938395	CFE: 1.15.25, 29.1.12	05 10		
	Ivoclar Vivadent AG, Bendererstrasse 2 FL-9494 Schaan (LI)			
2007 05 24	2007 12 10	2007 10 25		
938398	QUIK DRIVE	06 07		
	SIMPSON STRONG-TIE COMPANY INC., 5956 W. Las Positas Blvd. Pleasanton, CA 94588 (US)			
2007 07 20	2007 12 10	2007 10 25		

938411	CORDONS DE CARTIER	14	VALPAINT SPA, Via dell'Industria, 80 I-60020 POLVERIGI (AN) (IT)	2007 08 29	2007 12 10	2007 10 25
	Cartier International N.V., a holding and trading company organized and existing under the laws of the Netherlands Antilles, Scharlooweg 33 Curaçao (AN)					
	2007 04 20	2007 12 10				
938412	COOLLYFAN full of fun		938557	4 service		35 41
	CFE: 3.9.14, 27.5.9	14 25 32		CFE: 24.15.2, 26.4.9, 27.7.1, 29.1.13		
	Schaeren Sarl., Ch. des Valangines 19 CH-2000 Neuchâtel (CH)			TOVARYSTVO Z OBMEZHENOJU VIDPOVIDALNISTU „FORSERVICE”, vul. Kikvidze, 13 Kyiv 01103 (UA)		
	2007 07 04	2007 12 10		2007 03 02	2007 12 10	2007 10 25
938425	FOXGATE	09 38 42	938569	Wang Zai		25
	Kravchenko Vitaliy Mykhailovych, bulv. Koltsova, 20, kv. 89, m. Kyiv 03194 (UA)			CFE: 27.5.1, 28.3.0		
	2006 12 27	2007 12 10		Shishi Wangzai Dress Computer Embroidery Co., Ltd., Saite Hospital west, No. 2 North-South Road, Hubin Street, Shishi City 362700 Fujian Province (CN)		
938430	ZURICH INSURANCE EUROPE	16 35 36		2007 09 21	2007 12 10	2007 10 25
	„Zürich” Versicherungs-Gesellschaft („Zurich” Compagnie d'Assurances) („Zurigo” Compagnia di Assicurazioni) (Zurich Insurance Company) („Zurich” Compañia de Seguros), Mythenquai 2 CH-8002 Zürich (CH)		938574	NAVEA		33
	2007 09 11	2007 12 10		MIGUEL TORRES S.A., Miquel Torres i Carbó, 6 E-08720 VILAFRANCA DEL PENEDES (Barcelona) (ES)		
938433	Q-MATIC			2007 07 19	2007 12 10	2007 10 25
	CFE: 27.5.17	09 16		938575	EL SILENCIO	29 30
	Q-MATIC AB, Neongatan 8 SE-431 53 Mölndal (SE)			MIGUEL TORRES S.A., Miquel Torres i Carbó, 6 E-08720 VILAFRANCA DEL PENEDES (Barcelona) (ES)		
	2007 06 14	2007 12 10		2007 07 19	2007 12 10	2007 10 25
938434	ATESY	06 07 09 11 20 21	938609	CFE: 25.5.2, 28.5.0, 29.1.12	01 17 19 27 35 37	
	OBSSHCHESTVO S OGRANICHENNOY OTVETSTVENNOSTYU „KRIPOMP”, d.1, ul. Krasnaya, g. Lyubertsy RU-140000 Moskovskaya obl. (RU)			PENOPLEX Spb Ltd., Saperniy pereulok, 1, lit. A RU-191014 Saint-Petersburg (RU)		
	2007 07 04	2007 12 10		2007 03 14	2007 12 10	2007 10 25
938447	MANIFEST	03		938616	PAZE	05 10
	Mades Cosmetics B.V., Tiber 90 NL-2494 DK Den Haag (NL)			Coloplast A/S, Høltedam 1 DK-3050 Humlebaek (DK)		
	2007 08 27	2007 12 10		2007 05 12	2007 12 10	2007 10 25
938473	DuPro		938617	TS		06 11
	CFE: 27.5.11, 27.5.24	07		CFE: 3.9.4, 3.9.24, 26.1.18, 27.5.8		
	JIANG XIAOMENG, Rm 902, Chengxin Building, No. 236, North Jianguo Rd. Hangzhou City Zhejiang Province (CN)			TE-SA S.R.L., Via Resega, 21 I-28021 BORGOMANERO (NO) (IT)		
	2007 07 23	2007 12 10		2007 05 23	2007 12 10	2007 10 25
938497	MENDRIX	09 39 42		938621	CFE: 26.4.4, 28.5.0, 29.1.12	07 12 35 37
	Global Data Exchange BV, Catharijnesingel 72 NL-3511 GM Utrecht (NL)			Beloroussko-litovskoe sovместnoe predpriyatie obchtchestvo s ogranichennoy otvetstvennostyiu „Svyatovit”, g.p. Kokhanovo, Tolotchinsky rayon 211060 Vitebskaya obl. (BY)		
	2007 04 19	2007 12 10		2007 06 26	2007 12 10	2007 10 25
938514	EN TOUTE AFFINITÉ	03	938682	le petit Cuisinier		29 30 31 32 33 43
	BOURJOIS, 12-14, rue Victor Noir F-92200 NEUILLY-SUR-SEINE (FR)			CFE: 11.1.1, 26.1.6, 29.1.12		
	2007 07 30	2007 12 10		LE PETIT CUISINIER, Boulevard Edouard Branly F-62110 Henin Beaumont (FR)		
938521	CFE: 5.5.20, 29.1.12	36		2007 08 09	2007 12 10	2007 10 25
	BANCO BPI, S.A., Rua Braamcamp, n o 11-3 o P-1250-049 Lisboa (PT)		938689	DORMINA		24 27
	2007 08 08	2007 12 10		CFE: 5.5.20, 27.5.7, 29.1.13		
938531	ESCEPRAN	05		YENTUR TEKSTIL SANAYI VE TICARET LIMITED ŞİRKETİ, 3. Organize Sanayi Bölgesi, 2 Nolu Cadde Şehitkamil-Başpınar-Gaziantep (TR)		
	KRKA tovarna zdravil, d.d., Novo mesto, Šmarješka cesta 6 SI-8501 NOVO MESTO (SI)			2007 08 07	2007 12 10	2007 10 25
	2007 08 31	2007 12 10		938694	WISEPILOT	09 42
938540	CABTRAY	06		Appello Systems AB, Kungsgatan 17 SE-411 19 Göteborg (SE)		
	Legend (Pacific) Pty. Ltd., 212 Greenhill Road EASTWOOD SA 5063 (AU)			2007 09 05	2007 12 10	2007 10 25
	2007 09 13	2007 12 10		938710	MAMMEGIS	05
938546	PRÁNANADI	41 44		EGIS GYÓGSZERGYÁR Nyilvánosan Muködo Részvénytársaság, Keresztúri út. 30-38 H-1106 Budapest (HU)		
	PETREZSELYEM József, Orosz György u. 15 H-5000 Szolnok (HU)			2007 08 30	2007 12 10	2007 10 25
	2007 02 23	2007 12 10		938734	xindak	09
938547	Sabicro	02		CFE: 27.5.11, 28.3.0		
	CFE: 27.5.1			CHENGDU XINDAK ELECTRONIC Co., Ltd., No. 126, Section 2, East 1 Round Chengdu (CN)		
	VALPAINT SPA, Via dell'Industria, 80 I-60020 POLVERIGI (AN) (IT)			2007 09 21	2007 12 10	2007 10 25
	2007 08 29	2007 12 10		938775	MILDE	16
938548	Valdecó	02		FICOSOTA SYNTEZ OOD, Madara Blvd. 48 BG-9701 SHUMEN (BG)		
	CFE: 27.5.1			2007 09 15	2007 12 10	2007 10 25

938778	MERINOLINE			
	CFE: 3.4.13, 27.5.1		24	
	MERINOLINE S.R.L., Via Giacomo Puccini, 138/142 I-59013			
	MONTEMURLO-Frazione Oste-PRATO (IT)			
	2007 08 27	2007 12 10		2007 10 25
938789	Flying Tiger			
	CFE: 4.3.1, 28.3.0		07	
	SHENG MEEI MACHINE MFG., CO., No.241, Jhongjheng Rd., Lujhou			
	City, Taipei County 247 Taiwan (CN)			
	2007 07 06	2007 12 10		2007 10 25
938822	UGO ZALDI		25	
	ODG SOIR, 22 rue de Courcelles F-75008 PARIS (FR)			
	2007 06 08	2007 12 10		2007 10 25
938827	CFE: 26.1.10, 26.3.24, 26.11.12		18 25 28	
	Masita Sportswear BV, Pascalweg 8 NL-6101 WV Echt (NL)			
	2007 09 12	2007 12 10		2007 10 25
938828	PAYPER		18 25	
	VALENTINI VERTER, Via del Tesoro, 18 I-47100 FORLI' (IT)			
	2007 07 20	2007 12 10		2007 10 25
938830	FABRIC vitamine drink			
	CFE: 3.5.1, 7.1.6, 7.1.14, 25.1.15, 26.1.15, 27.5.24		05 32 33	
	EL NINO, a.s., Táboritská 1000/23 CZ-130 87 Praha 3 (CZ)			
	2007 05 14	2007 12 10		2007 10 25
938842	jantsa			
	CFE: 24.17.2, 26.11.12, 27.5.1		12	
	JANTSA JANT SAN. VE TIC. A.S., Umurlu Organize Sanayi Bolgesi			
	No: 25 Umurlu-Aydin (TR)			
	2007 07 03	2007 12 10		2007 10 25
938844	Stettler			
	CFE: 27.5.13		30	
	UNITEG INVESTMENTS ONE SA, 49, Avenue Blanc CH-1202			
	Genève (CH)			
	2007 08 20	2007 12 10		2007 10 25
938847	passion X vision X innovation future3			
	CFE: 27.5.8, 27.7.11		05 10	
	Ivoclar Vivadent AG, Bendererstrasse 2 FL-9494 Schaan (LI)			
	2007 04 17	2007 12 10		2007 10 25
938848	PASSION X VISION X INNOVATION FUTURE 3		05 10	
	Ivoclar Vivadent AG, Bendererstrasse 2 FL-9494 Schaan (LI)			
	2007 04 17	2007 12 10		2007 10 25
938886	Snowy Peaks			03
	Henkel KGaA, Henkelstrasse 67 40589 Düsseldorf (DE)			
	2007 08 24	2007 12 10		2007 10 25
938887	Snowy Heights			03
	Henkel KGaA, Henkelstrasse 67 40589 Düsseldorf (DE)			
	2007 08 24	2007 12 10		2007 10 25
938898	AMBIANCE			23
	DIK TEKSTIL SANAYI VE TICARET LIMITED SIRKETI, Gulbahar Sk Ege			
	Yildiz Sit. A. Blok D.6 Kozyatagi Kadikoy, Istanbul (TR)			
	2007 09 05	2007 12 10		2007 10 25
938905	THERAFLU IMMUNO			05
	Novartis AG, CH-4002 Basel (CH)			
	2007 09 24	2007 12 10		2007 10 25
938908	NAVSTEL			05
	Alcon, Inc., Bösch 69 CH-6331 Hünenberg (CH)			
	2007 09 10	2007 12 10		2007 10 25
938927	BBB Bier.Bottich.Bad			
	CFE: 27.5.22, 29.1.3		03 05 44	
	Hedwig Bauer, Dorfibm 2 A-5131 Franking (AT)			
	2007 02 14	2007 12 10		2007 10 25
938933	Olive line			
	CFE: 27.5.8		03 29 30	
	OLIVE LINE INTERNATIONAL, S.L., Avda. de la Industria 4, Edificio I,			
	piso 2ºA E-28108 ALCOBENDAS (MADRID) (ES)			
	2007 05 21	2007 12 10		2007 10 25
938986	CFE: 28.3.0		25	
	Shanghai Bosideng International Fashion, Ltd., 16/F, Pingsheng			
	Building, No. 98 Songhu Road, Yangpu District Shanghai (CN)			
	2007 07 26	2007 12 10		2007 10 25
938988	PulsePen			
	CFE: 27.5.1		10	
	DIATECNE S.R.L., Viale Umbria, 45 I-20135 Milano (MI) (IT)			
	2007 08 27	2007 12 10		2007 10 25
938990	TEJIDO HOME AND AWAY			
	CFE: 25.1.6, 27.5.8		18 25	
	Sea Feriozzi s.r.l., Zona Industriale Paoloantonio I-64016 S. Egidio			
	alla Vibrata (TE) (IT)			
	2007 08 27	2007 12 10		2007 10 25

F. TOPOGRAFIE UKŁADÓW SCALONYCH

401

DECYZJE O WYGAŚNIĘCIU PRAWA Z REJESTRACJI

Poniższe zestawienie zawiera kolejno: numer rejestracyjny topografii układów scalonych i datę wygaśnięcia prawa z rejestracji.

8 2007 12 10

G. SPROSTOWANIA OPISÓW PATENTOWYCH I OPISÓW OCHRONNYCH

402

Poniższe zestawienie zawiera kolejno: kod rodzaju patentu lub prawa ochronnego, numer patentu lub prawa ochronnego oraz przyczynę i treść sprostowania.

OPISY PATENTOWE

(B1) 193130 Sprostowano błędy drukarskie w treści opisu: strona tytułowa poz. (74) z „Jolanta Hawryluk” na „Jolanta Hawrylak”; str. 3 w. 11 z „;”; str. 3 w. 11 z „-[1-(detoksyimino)” na „-[1-(metoksyimino)”; str. 36 zastrz. 11 w. 5-6 z „karaminowym” na „karbaminowym”; str. 36 zastrz. 16 w. 23 z „-[1-(detoksyimini)” na „-[1-(metoksyimino)”

(B1) 194503 Sprostowano błędy drukarskie w treści opisu: str. 7 w. 7 od dołu z „długość fali = 1,5046 Å” na „długość fal i= 1,5046 Å”; str. 7 w. 2 od dołu z „przy czym dÅ to odległość” na „przy czym DÅ to odległość”; str. 8 w Tabeli 1 w. 1 kolumny 1,3,5,7 i 9 z „dÅ” na „DÅ”; str. 9 w. 6 od góry z „Nicolet 800 FT-1R” na „Nicolet 800 FT-IR”

(B1) 194554 Postanowiono opis patentowy ponownie wydrukować ze względu na stwierdzone błędy drukarskie

(B1) 194932 Postanowiono opis patentowy ponownie wydrukować ze względu na stwierdzone błędy drukarskie

(B1) 194986 Postanowiono opis patentowy ponownie wydrukować ze względu na stwierdzone błędy drukarskie

(B1) 195000 Sprostowano błąd drukarski w treści opisu: str. 17 w. 5 od dołu z „s, sh” na „s, 3H” str. 23 w. 8 od dołu z „s, 11H” na „s, 1H”; str. 24 w. 26 od góry z „t, sh” na „t, 3H”; str. 26 w. 23 od góry z „3-bromo-oksylenu” na „3-bromo-o-ksylenu”

(B1) 195005 Postanowiono opis patentowy ponownie wydrukować ze względu na stwierdzone błędy drukarskie

(B1) 195011 Postanowiono opis patentowy ponownie wydrukować ze względu na stwierdzone błędy drukarskie

(B1) 195192 Sprostowano błędy drukarskie w treści opisu: str. 7 w. 13 od góry z „związków wzorze (3)” na „związków o wzorze (3)”; str. 7 w. 29 od dołu z „alkilu (R¹)” na „alkilu (R¹ I)”; str. 10 w. 28 z „¹R NMR” na „¹H NMR”; str. 11 w. 1 pod tabelą z „na podstawie

A współczynnika” na „na podstawie Δ współczynnika”

(B1) 195240 Postanowiono opis patentowy ponownie wydrukować ze względu na stwierdzone błędy drukarskie

(B1) 195244 Sprostowano błędy drukarskie w treści opisu: str. 3 w. 21 od góry z „0% (obj.) acetonitryl” na „20% (obj.) acetonitryl”; na str. tytułowej poz.(72) z „Anna Ludgren” na „Anna Lundgren”

(B1) 195789 Postanowiono opis patentowy ponownie wydrukować ze względu na stwierdzone błędy drukarskie

(B1) 195801 Sprostowano błędy drukarskie w treści opisu: str. 3 w. 14 od góry z „chlor, PCl₃, PCl₃” na „chlor PCl₃, PCl₅”; str. 3 w. 16 od góry z „z PCl₃ lub PCl₅ jako katalizator” na „z PCl₃ lub PCl₅ jako katalizator”; w zastrz. 13 na str. 6 w. 5 od dołu z „PCl₃, PCl₃” na „PCl₅, PCl₃”

(B1) 195907 Sprostowano błąd drukarski w treści opisu: str. 14 wiersz 40 od góry z „żywicę ftalanu diallilu” na „żywicę ftalanu dialkilu”

(B1) 196042 Postanowiono opis patentowy ponownie wydrukować ze względu na stwierdzone błędy drukarskie

(B1) 196821 Postanowiono opis patentowy ponownie wydrukować ze względu na stwierdzone błędy drukarskie

(B1) 197142 Sprostowano błędy drukarskie w treści opisu: str. 5 w. 24 od góry z „obwodu 20” na „obwodu 28”; str. 7 w. 22 od góry z „tulejki 65” na „tulejki 60”; str. 7 w. 29 od góry z „bliższym końcem” na „bliższy koniec”

(B1) 197404 Sprostowano błędy drukarskie w treści opisu: str. 1 w. 2 od dołu z „R₁₁ oznacza atom wodoru lub metyl; i oznacza grupę o wzorze” na „R₈ oznacza atom wodoru lub metyl; i R₁₁ oznacza grupę o wzorze”; str. 4 w. 34 od góry z „d) H.Bundgaard, i in., Journal of Pharmaceutical Sciences, 11, 285 (1988);i” na „d) H.Bundgaard, i in., Journal of Pharmaceutical Sciences, 77, 285 (1988);i”

(B1) 197426 Sprostowano błędy drukarskie w treści opisu: str. 2 w. 28 od dołu z „przedstawia mm zasadniczo” na „przedstawia zasadniczo”; str. 2 w. 11 od dołu z „strzałek, mi odpowiednio” na „strzałek, odpowiednio”; str. 2 w. 6 od dołu z „koła pasowymi” na „kołami pasowymi”; str. 3 w. 24 od góry z „Pas1” na „Pas 10”

(B1) 197467 Sprostowano błędy drukarskie w treści opisu: str. 10 w. 3 od dołu z „naznaczanie gipsu” na „namaczanie gipsu”; str. 14 tabela 1 kolumna 5 z „0,4% dodatku (Pa (psi); %A)” na „0,4% dodatku (Pa (psi); %Δ”; str. 28 tabela 15 kolumna 7 z „Wytrzymałość suchych sześcianów na zgniatanie Pa (psi)” na „Wytrzymałość suchych sześcianów na zgniatanie (•10³ Pa(psi))”

(B1) 197471 Sprostowano błędy drukarskie w treści opisu: w zastrzeżeniach – str. 21 zastrz. 12 w. 52 i zastrz. 5 w. 58 z „związku” na „związku”; str. 3 w. 9 z „antagonistyczną” na „antagonistyczna”; str. 3 w. 17 z „twierdzono” na „stwierdzono”; str. 7 w. 41 z „TOS” na „Tos”; str. 11 w. 18 z „pozajelitowe” na „pozajelitowo”

(B1) 197496 Sprostowano błąd drukarski w treści opisu: str. 7 w. 13 z „y rozmiar reaktora” na „i rozmiar reaktora”

(B1) 197502 Sprostowano błąd drukarski na str. tytułowej poz.(72) z Loïc Perruisseau-Carrier” na „Loïc Perruisseau-Carrier”

(B1) 197529 Postanowiono opis patentowy ponownie wydrukować ze względu na stwierdzone błędy drukarskie

(B1) 197562 Sprostowano błędy drukarskie w treści opisu: str. 10 w. 20 od dołu z „1=R sinβ” na „l (mała lit.L)=R sinβ”; str. 10 w. 19 od dołu z „1=1,24mm” na „l (mała lit. L)=1,24mm”; str. 10 w. 3 od dołu z „odległości 1” na „odległości l(mała lit L)”; str. 10 w. 14 od dołu i str. 11 w. 6 z „wydłużenia 1” na „wydłużenia l(mała litera L”; str. 11 w. 2 z „V_i” na „V’

(B1) 197650 Sprostowano błędy drukarskie w treści opisu: str. 4 w. 9 od dołu z „a_{n-1}” na „b_{n-1}”; str. 6 w. 10 od góry z „51” na „S1”; str. 6 w. 29 i 30 od dołu z „wartością” na „wartości”; str. 6 w. 20 od dołu z „t₁” na „t₂”; str. 7 w. 11 od góry z „52” na „S2”; str. 7 w. 18 od góry z „57” na „S7”; str. 10 w. 22 od góry z „(a_n, a_{n-1}, b_{m-1})” na „(a_n, a_{n-1}, b_m, b_{m-1})”

(B1) 197666 Sprostowano błędy drukarskie w treści opisu :zastrzeżenia – str. 12 w. 2 od dołu z „9, znamieny” na „9-10 znamieny”; opis – str. 9 w. 24 od dołu z „(1930)” na „(1980)”; str. 9 w. 20 od dołu z „6,25%” na „6,25%”; str. 9 w. 4 od dołu z „0,2 mmol” na „0,2 nmol”; str. 10 w. 16 z „5,” na „5%”; str. 10 w. 31 z „100 rN” na „100 mM”

(B1) 197688 Sprostowano błędy drukarskie w treści opisu: str. 9 w. 31 z „zastrzeżenia I” na „zastrzeżenia I”; str. 11 w. 8 z „regulatora nadążnego 21” na „regulatora nadążnego 27”; str. 11 w. 4 z „regulatora 21” na „regulatora 27”

(B1) 197724 Postanowiono opis patentowy ponownie wydrukować ze względu na stwierdzone błędy drukarskie

(B1) 197732 Postanowiono opis patentowy ponownie wydrukować ze względu na stwierdzone błędy drukarskie

(B1) 197739 Postanowiono opis patentowy ponownie wydrukować ze względu na stwierdzone błędy drukarskie

(B1) 197749 Postanowiono opis patentowy ponownie wydrukować ze względu na stwierdzone błędy drukarskie

(B1) 197756 Sprostowano błędy drukarskie w treści opisu: str. 6 w. 27 od dołu „płytką 16” na „płytką 76”; str. 12 w. 4 od góry z „zakończenie popychane 3A” na „zakończenie popychane 34”

(B1) 197794 Sprostowano błąd drukarski w zastrzeżeniu: str. 5 w. 4 od góry z „drutów (1,8)” na „drutów (7,8)”

(B1) 197801 Sprostowano błędy drukarskie w zastrzeżeniach: str. 11 w. 2 od góry z „Nowe estrowe pochodne aspartylofenyloalaninowego o wzorze (1)” na „Nowe estrowe pochodne dipeptydu aspartylofenyloalaninowego o wzorze (1)”; zastrz. 2 w. 18 z „R₂ oznacza grupę metoksylową” na „R₃ oznacza grupę metoksylową”

(B1) 197817 Postanowiono opis patentowy ponownie wydrukować ze względu na stwierdzone błędy drukarskie

(B1) 197875 Sprostowano błędy drukarskie w treści opisu: str. 5 w. 15 od dołu z „lek przedwiekowy” na „lek przeciwłukowy”; str. 6 w. 15 od dołu z „niż 610 mOsm” na „niż 60 mOsm”; w zastrzeżeniach: zastrz. 1 w. 2 z „jedna lub więcej” na „jedną lub więcej”; zastrz. 8 w. 1 z „według zastrz. 8” na „według zastrz. 7”; zastrz. 9 w. 1 z „według zastrz. 9” na „według zastrz. 8”; zastrz. 10 w. 1 z „według zastrz. 8” na „według zastrz. 7”; zastrz. 11 w. 1 z „według zastrz. 11” na „według zastrz. 10”

(B1) 197885 Sprostowano błędy drukarskie w treści opisu: str. 9 w. 14 od dołu z „50 mg” na „50µg”; str. 9 w. 6 od dołu z „B₃” na „B₆”

(B1) 197934 Sprostowano błąd drukarski w treści opisu: str. 6 w. 23 z „oddzielającego 23” na „oddzielającego 28”

(B1) 197943 Sprostowano błędy drukarskie w treści opisu: na stronie tytułowej opisu poz.(51) z „A47L 13/24” na „A47L 13/20”; str. 3 w. 46 od góry z „są naroża 6” na „są naroża 6,7”; str. 4 w. 4 i 27 z „są naroża 6,1” na „są naroża 6,7”; str. 4 w. 50 z „kął a” na „kął á”; str. 5 w. 28 z „płyty 220” na „płyty 20”; str. 6 w. 4 z „narożami 26 i 21” na „z narożami 26 i 27”

(B1) 197966 Sprostowano błędy drukarskie w treści opisu: str. 13 zastrz. 12 w. 2 z „w przedziale od $>70 \cdot 10^7$ do $150 \cdot 10^7$ ” na „w przedziale od $>70 \cdot 10^{-7}$ do $150 \cdot 10^{-7}$ ”; str. 8 w. 17 od dołu z „(wartość SFC) do $70 - 10^{-7} \text{ cm}^3 \cdot \text{s/g}$ ” na „(wartość SFC) do $70 \cdot 10^{-7} \text{ cm}^3 \cdot \text{s/g}$ ”

str. 8 w. 16 i 15 od dołu z „od $70 - 10^{-7}$ do $150 \cdot 10^{-7} \text{ cm}^3 \cdot \text{s/g}$ ” na „od $70 \cdot 10^{-7}$ do $150 \cdot 10^{-7} \text{ cm}^3 \cdot \text{s/g}$ ”

(B1) 197968 Sprostowano błędy drukarskie w treści opisu: str. 7 w. 30 od dołu z „bok 30” na „bok 38”; str. 8 w. 14 z „(na przykład w 13)” na „(na przykład w B)”

(B1) 197997 Sprostowano błędy drukarskie w treści opisu: str. 4 w. 1 od dołu z „zbiornika pośredniego 19” na „zbiornika pośredniego 9”; str. 5 w. 25 z „obszarze 6” na „obszarze 6””; str. 5

w.16 od dołu z „doprowadzenie wody 1” na „doprowadzenie wody 7”; str. 5 w. 7 od dołu z „jest dolną część 9” na „jest dolną część 9””; str. 6 w. 4 z „zmywarki do naczyń 3” na „zmywarki do naczyń 1”; oraz w zastrzeżeniu: zastrz. 4 str. 6 w. 6 z „że 10 powierzchnia wymiennika ciepła” na „że 6 powierzchnia wymiennika ciepła”

(B1) 197998 Sprostowano błędy drukarskie w treści opisu: str. 7 w. 22 od dołu z „dźwigni 20 dociskowej” na „dźwigni dociskowej”; str. 7 w. 4 od dołu z „fig. 3 do 20 6” na „fig. 3 do 6”

(B1) 197999 Postanowiono opis patentowy ponownie wydrukować ze względu na stwierdzone błędy drukarskie

(B1) 198001 Sprostowano błędy drukarskie w treści opisu: str. 5 w. 7 z „otwór 1” na „otwór 7”; str. 5 w. 14 z „element płytowy la” na „element płytowy 1a”; str. 5 w. 17 z „element płytowy la” na „element płytowy 1b”; str. 5 w. 18 z „otwory 1” na „otwory 7”; str. 6 w. 15 z „element płytowy I” na „element płytowy 1”; str. 7 w. 3 od dołu z „nie pokazany” na „nie pokazany”; str. 8 w. 33 z „element płytowy lb” na „element płytowy 1b”

(B1) 198003 Postanowiono opis patentowy ponownie wydrukować ze względu na stwierdzone błędy drukarskie

(B1) 198012 Sprostowano błędy drukarskie w treści opisu: str. 6 w. 18 od góry z „FeCl₂” na „FeCl₃”; str. 7 w. 9 od góry z „a drugi etap nakładania 70” na „a drugi etap nakładania 78”; str. 7 w. 11 od góry z „powierzchnię 33 płata” na „powierzchnię 38 płata”

(B1) 198020 Sprostowano błąd drukarski w treści opisu: str. 3 w. 28 od góry z „jedna dziesiąta dwóch trzecich” na „jedna dziesiąta do dwóch trzecich”

(B1) 198060 Postanowiono opis patentowy ponownie wydrukować ze względu na stwierdzone błędy drukarskie

(B1) 198097 Sprostowano błąd drukarski na stronie tytułowej opisu patentowego poz. (72) z „John P. Roes, Strathroy, US” na „John P. Roes, Strathroy, CA”

(B1) 198126 Sprostowano błędy drukarskie w treści opisu: Zastrzeżenia – str. 6 w. 13 od dołu (zastrz.5) z „zagłębienie 1” na „zagłębienie 7”; opis pat. str. 5 w. 24 od dołu z „zagłębienie 1” na „zagłębienie 7”; str. 5 w. 14 od dołu z „zagłębienie 1” na „zagłębienie 7”; str. 5 w. 4 od dołu z „zagłębienie 1” na „zagłębienie 7”

(B1) 198131 Sprostowano błąd drukarski w treści opisu: str. 5 w. 20 od dołu z „nacięciami 61” na „nacięciami 67”

(B1) 198160 Sprostowano błąd drukarski w zastrzeżeniu zastrz. 15 w.2 od dołu z „komora 15” na „komora 75”

(B1) 198164 Sprostowano błąd drukarski w zastrzeżeniu: str. 6 w. 7 z „1” na „11”

H. OGŁOSZENIA

403

OŚWIADCZENIA O GOTOWOŚCI UDZIELENIA LICENCJI (LICENCJA OTWARTA)

Patenty, prawa ochronne, prawa z rejestracji

Poniższe zestawienia zawierają kolejno: kod rodzaju patentu (prawa ochronnego), numer patentu (prawa ochronnego), datę zgłoszenia, numer i rok wydania Wiadomości Urzędu Patentowego, w którym ogłoszono o udzieleniu patentu (prawa ochronnego), wysokość opłaty licencyjnej (jeżeli uprawniony ją podał) i datę złożenia oświadczenia oraz tytuł wynalazku (wzoru użytkowego) oraz nazwisko i imię (nazwę) uprawnionego z adresem.

PATENTY

(B1)200055	2003 03 12	12/2008	(-)	2008 07 31	Urządzenie do pomiaru wilgotności gazu Politechnika Łódzka 90-924 Łódź, ul. Żeromskiego 116
(B1)200056	2004 09 10	12/2008	(-)	2008 07 15	Sposób wytwarzania S-(-)-1,2,3,4- tetrahydro-2- naftolu Uniwersytet Przyrodniczy we Wrocławiu 50-375 Wrocław, ul. Norwida 25
(B1)200057	2004 03 22	12/2008	(-)	2008 07 15	Sposób wytwarzania S-(-)-1,2,3,4- tetrahydro-2- naftolu Uniwersytet Przyrodniczy we Wrocławiu 50-375 Wrocław, ul. Norwida 25
(B1)200058	2001 05 14	12/2008	(-)	2008 07 08	Sposób wytwarzania przezroczystej warstwy przewodzącej typu p w przyrządach półprzewodnikowych Instytut Technologii Elektronowej 02-668 Warszawa, Al. Lotników 32/46
(B1)200059	2004 06 16	12/2008	(-)	2008 06 19	Sposób nadawania wyrobom włókienniczym właściwości antibakteryjnych lub terapeutycznych Politechnika Łódzka 90-924 Łódź, ul. Żeromskiego 116 Instytut Włókiennictwa 92-103 Łódź, ul. Brzezińska 5/15
(B1)200060	2002 06 24	12/2008	(-)	2008 06 26	Mechanizm transportu w maszynie do szycia Politechnika Łódzka 90-924 Łódź, ul. Żeromskiego 116
(B1)200120	2002 04 26	12/2008	(10%)	2008 07 16	Retorta do prowadzenia procesów obróbki cieplno-chemicznej stali nierdzewnych Politechnika Szczecińska 70-310 Szczecin, Aleja Piastów 17
(B1)200121	2002 04 26	12/2008	(10%)	2008 07 16	Urządzenie dozujące aktywator w procesach obróbki cieplno-chemicznej stali nierdzewnych Politechnika Szczecińska 70-310 Szczecin, Aleja Piastów 17

(B1)200312 2003 06 02 12/2008 (-) 2008 06 30
Sposób zabezpieczania odgałęzienia wyrobisk chodnikowych
Główny Instytut Górnictwa
40-166 Katowice, Plac Gwarków 1

(B1)200386 2002 06 28 12/2008 (6%) 2008 04 03
Sposób i komora pozioma do rozwijania elektrochromatogramów planarnych
Akademia Medyczna im. prof. Feliksa Skubiszewskiego
20-950 Lublin, Al. Raławickie 1

(B1)200387 2003 04 25 12/2008 (-) 2008 07 23
Sposób otrzymywania kompozycji zapachowej
Uniwersytet Przyrodniczy we Wrocławiu
50-375 Wrocław, ul. Norwida 25

(B1)195214 2000 11 14 08/2007 (-) 2008 07 23
Sposób ochrony przed korozją instalacji wody, zwłaszcza okrętowej instalacji wody chłodzącej w obiegu zamkniętym
Centrum Techniki Okrętowej S.A.
Gdańsk ul. Wały Piastowskie 1

(B1)196304 200 10 26 12/2007 (-) 2008 10 22
Sposób badania szczelności zacementowania kolumny rur otworu do komory magazynowej
Ośrodek Badawczo – Rozwojowy Górnictwa Surowców Chemicznych
31-261 Kraków ul. J. Wybickiego 7

PRAWA OCHRONNE

(Y1)62805 2003 10 09 12/2006 (-) 2008 09 29
Łącznik odrzwi wyrobisk chodnikowych w obudowie łukowej
Główny Instytut Górnictwa
Katowice Pl. Gwarków 1

404

OGŁOSZENIA W SPRAWIE WPŁYNIĘCIA WNIOSKU O UDZIELENIE DODATKOWEGO PRAWA OCHRONNEGO DLA PRODUKTÓW LECZNICZYCH I PRODUKTÓW OCHRONY ROŚLIN

Poniższe zestawienie zawiera kolejno: kod rodzaju patentu, numer patentu podstawowego i tytuł wynalazku, numer i datę złożenia wniosku, nazwisko i imię lub nazwę i adres uprawnionego, numer i datę pierwszego zezwolenia na wprowadzenie produktu na rynek, numer i datę pierwszego zezwolenia w Unii Europejskiej na wprowadzenie produktu na rynek oraz oznaczenie produktu opisanego w tym zezwoleniu.

(B1)106 / 198506
Preparat wyizolowanego świńskiego cirkowirusa typu II, sposób wytwarzania świńskiego cirkowirusa typu II, ekstrat albo nadszyc komórkowy, preparat antygenowy, szczepionka, przeciwciała monoklonalne albo pliklonalne, wyizolowany świński cirkowirus typu II, fragment kwasu nukleinowego, polipeptyd, wektor, szczepionka, sposób diagnozowania infekcji, preparat przeciwciał, preparat antygenowy, zestaw do diagnozy.

106 / 198506 2008 04 23
MÉRIAL, Lyon, Francja
C(2007)3140 EU/2/07/075/001 do EU/2/07/075/004
2007 06 21 Circovac

(B1) 114 / 191483
Grzybobójcze kompozycje, zastosowanie kombinacji związków
czynnych i sposób wytwarzania grzybobójczego środka.

114 / 191483 2008 09 03
BAYER AKTIENGESELLSCHAFT, Leverkusen, Niemcy
R-19/2008 2008 03 06
0025 z 2005 2005 01 04 Helix

(B1) 115 / 199443
N-podstawione pochodne 2-cyjanopirolidynowe, kompozycje
farmaceutyczne zawierające te związki oraz zastosowanie tych
związków.

115 / 199443 2008 09 04
NOVARTIS AG, Bazylea, Szwajcaria
C(2007)4502 EU/1/07/414/001 do EU/1/07/414/017
2007 09 26 Galvus – wildagliptyna

(B1) 116 / 199321
Kompozycje farmaceutyczne zawierające tobramycynę i gumę
ksantanową.

116 / 199321 2008 09 18
ALCON INC., Hunnenberg, Szwajcaria
14073 2007 08 20
02/H/0127/001 2003 07 24 Tobrexan

(B1) 117 / 186850
Nowe pochodne kwasów karboksylowych.
117 / 186850 2008 10 17
ABBOT GMBH & CO. KG, Wiesbaden, Niemcy
C(2008)1637 EU/1/08/451/001 do EU/1/08/451/004
2008 04 21 Volibris - Ambrisentan

(B1) 113 / 193675
Związki 2-metoksybenzofenonowe, sposób wytwarzania związków
2-metoksybenzofenonowych, związki pośrednie, sposób
wytwarzania związków pośrednich, środek grzybobójczy i zasto-
sowanie związków 2-metoksybenzofenonowych.

113 / 193675 2008 06 19
BASF SE, Ludwigshafen, Niemcy
R-50/2007 2007 12 20
3627/2006 2006 10 31 Capalo

KOMUNIKAT

Urząd Patentowy Rzeczypospolitej Polskiej poszukuje kandydatów na stanowiska aplikantów eksperckich w Departamencie Badań Patentowych

Liczba lub wymiar etatu: 4

Główne obowiązki:

- klasyfikacja wstępna zgłoszeń wynalazków i wzorów użytkowych,
- badanie ustawowych warunków ochrony prawnej wynalazków i wzorów użytkowych na podstawie dokumentacji patentowej i literatury fachowej polskiej oraz zagranicznej, w tym sporządzanie sprawozdań ze stanu techniki,
- prowadzenie korespondencji ze zgłaszającymi w ramach czynności związanych z przygotowaniem decyzji w sprawie.

Kandydat powinien posiadać kwalifikacje:

- wykształcenie wyższe techniczne w dziedzinie:
 - mechaniki – 1 etat,
 - elektroniki – 1 etat,
 - chemii polimerów – 1 etat,
 - farmacji – 1 etat,
- znajomość języka angielskiego, niemieckiego lub francuskiego w mowie i piśmie, w tym co najmniej jednego na poziomie dobrym.

Wymagania pożądane:

- znajomość zagadnień dotyczących problematyki ochrony własności przemysłowej,
- znajomość kodeksu postępowania administracyjnego,
- umiejętność posługiwania się komputerem (Windows, Word),
- umiejętność dokonywania analizy porównawczej tekstów i jasnego formułowania wniosków,
- łatwość podejmowania decyzji,
- umiejętność pracy w zespole, komunikatywność i kreatywność.

Wymagane dokumenty i oświadczenia:

- kopia dowodu osobistego,
- odpis dyplomu ukończenia studiów,
- oświadczenie kandydata o korzystaniu w pełni z praw publicznych i o niekaralności za przestępstwo popełnione umyślnie,
- oświadczenie kandydata o wyrażeniu zgody na przetwarzanie danych osobowych do celów rekrutacji,
- życiorys,
- list motywacyjny.

Kopie innych dokumentów i oświadczeń:

- oświadczenie kandydata o wyrażeniu zgody na przeprowadzenie postępowania sprawdzającego, umożliwiającego dostęp do informacji niejawnych, zgodnie z przepisami ustawy z dnia 22 stycznia 1999 r. o ochronie informacji niejawnych (Dz.U. Nr 196 z 2005, poz. 1631),
- kopie świadectw pracy.

Oferty pracy należy przesłać do dnia 31 stycznia 2009 roku pod adresem:

**Urząd Patentowy RP
Wydział Kadr i Szkolenia
Al. Niepodległości 188/192
00-950 Warszawa**

Inne informacje:

Oferty odrzucone zostaną komisyjnie zniszczone.

Szczegółowe informacje można uzyskać pod. tel. (0-22) 579-00-67

TABLE OF CONTENTS

PART I

OFFICIAL COMMUNICATIONS

371.	Register of Patent Attorneys (entries and changes)	3569
------	--	------

PART II

NOTICES OF RIGHTS GRANTED

A. Inventions		
372.	Granted patents (from N° 200 055 to N° 200 396)	3571
373.	Translations of European Patents	3602
374.	Decisions on refusal to grant patents (taken after the publication of the particulars of the applications)	3603
375.	Decisions on discontinuance of the proceedings (taken after the publication of the particulars of the applications)	3604
376.	Decisions declaring the decisions on the grant of the patents lapsed	3604
377.	Entries and changes in the Patent Register (not published in other separate publications)	3605
378.	Entries and changes in a separate part of the patent register	3607
379.	Decisions on the lapse of the supplementary of the protection rights	3608
380.	Decisions on the lapse of the European patent in the territory of the Republic of Poland	3608
B. Utility models		
381.	Granted rights of protection (from N° 64 137 to N° 64 214)	3609
382.	Decisions on refusal to grant rights of protection (take after the publication of the particulars of the application)	3614
383.	Decisions on discontinuance of the proceedings (taken after the publication of the particulars of the applications)	3615
384.	Decisions declaring the decisions on the grandt of the rights of protection lapsed	3615
385.	Entries and changes in the Utility Model Register (not inserted in other separate publications)	3615
386.	Decisions on the lapse of rights of protection	3615
C. Industrial designs		
387.	Registration (from N° 13 313 to N° 13 456)	3616
388.	Entries and changes in the Industrial Designs Register (not published in other separate publications)	3637
389.	Decisions declaring the decisions on the grant of rights in registration lapsed	3638
390.	Decisions on the invalidation of rights in registration	3638
391.	Decisions on the lapse of rights in registration	3638
D. Trademarks		
392.	Granted rights of protection for trademarks (from N° 206 421 to N° 207 460 and N° 210 641)	3639
393.	Decisions on refusal to grant rights of protection (take after publication of the particulars of the application)	3829
394.	Decisions on discontinuance of the proceedings (taken after publication of the particulars of the application)	3829
395.	Decisions declaring the decisions on the grant of the rights of protection lapsed	3830
396.	Entries and changes in the Trademark Register (not published in other separate publications)	3832
397.	Decisions on invalidation of rights of protection	3846
398.	Decisions on the lapse of rights protection	3847
399.	Decisions on the change or reversal of the decisions (published in Wiadomości Urzędu Patentowego)	3847
400.	International registrations recognised in Poland	3847
F. Topographies of integrated circuitis		
401.	Decisions on the lapse of rights in registration	3861
G. Rectifications of patent specifications and other specifications		
402.	Patent specifications	3862
H. Announcements		
403.	Declarations of willingness to grant licences (open licences) - patents, rights of protection	3864
404.	Announcements on receipt of an application for grant of a supplementary protection certificate for medicinal and plant protection products	3864

PART III

INFORMATION

Jurisdiction and explanations

Foreign regulations. Statistics. Miscellaneous

Corrections

(of announcements published in the Wiadomości Urzędu Patentowego)
