



URZĄD PATENTOWY RZECZYPOSPOLITEJ POLSKIEJ

WIADOMOŚCI

Urzędu
Patentowego

2

ISSN - 0043 - 5201 • Cena 20,00 zł • Warszawa

Luty 2009

SPIS TREŚCI

CZĘŚĆ I

KOMUNIKATY URZĘDOWE

29.	Lista rzeczników patentowych (wpisy i zmiany)	377
-----	---	-----

CZĘŚĆ II

OGŁOSZENIA O UDZIELONYCH PRAWACH

A. Wynalazki		
30.	Udzielone patenty (od nr 200 745 do nr 201 042)	379
31.	Udzielone dodatkowe prawa ochronne	407
32.	Tłumaczenia patentów europejskich	407
33.	Decyzje o odmowie udzielenia patentu (wydane po ogłoszeniu o zgłoszeniu)	409
34.	Decyzje o umorzeniu postępowania (wydane po ogłoszeniu o zgłoszeniu)	410
35.	Decyzje stwierdzające wygaśnięcie decyzji o udzieleniu patentu	410
36.	Wpisy i zmiany w rejestrze patentowym (nieuwzględnione w innych samodzielnych ogłoszeniach)	411
37.	Decyzje o unieważnieniu patentu	412
38.	Decyzje o wygaśnięciu patentu	412
B. Wzory użytkowe		
39.	Udzielone prawa ochronne (od nr 64 259 do nr 64 296)	414
40.	Decyzje o odmowie udzielenia prawa ochronnego (wydane po ogłoszeniu o zgłoszeniu)	417
41.	Decyzje o umorzeniu postępowania (wydane po ogłoszeniu o zgłoszeniu)	417
42.	Decyzje stwierdzające wygaśnięcie decyzji o udzieleniu prawa ochronnego	417
43.	Wpisy i zmiany w rejestrze praw ochronnych (nieuwzględnione w innych samodzielnych ogłoszeniach)	417
44.	Decyzje o wygaśnięciu prawa ochronnego	417
C. Wzory przemysłowe		
45.	Rejestracja (od nr 13 551 do nr 13 650)	419
46.	Wpisy i zmiany w rejestrze wzorów przemysłowych (nieuwzględnione w innych samodzielnych ogłoszeniach)	432
47.	Decyzje stwierdzające wygaśnięcie decyzji o udzieleniu prawa z rejestracji	433
48.	Decyzje o wygaśnięciu prawa z rejestracji	433
D. Znaki towarowe		
49.	Udzielone prawa ochronne na znaki towarowe (od nr 208 901 do nr 210 280)	434
50.	Decyzje o odmowie udzielenia prawa ochronnego (wydane po ogłoszeniu o zgłoszeniu)	688
51.	Decyzje o umorzeniu postępowania (wydane po ogłoszeniu o zgłoszeniu)	688
52.	Wpisy i zmiany w rejestrze znaków towarowych (nieuwzględnione w innych samodzielnych ogłoszeniach)	689
53.	Decyzje o wygaśnięciu prawa ochronnego	711
54.	Decyzje o zmianie lub uchyleniu decyzji (opublikowanych w Wiadomościach Urzędu Patentowego)	712
55.	Rejestracja międzynarodowa uznana w Polsce	712
56.	Rejestracja międzynarodowa, w której wydano decyzję o definitywnej odmowie uznania ochrony w Polsce	731
G. Sprostowania opisów patentowych i opisów ochronnych		
57.	Opisy patentowe, Opisy ochronne wzorów użytkowych	735
H. Ogłoszenia		
58.	Oświadczenia o gotowości udzielenia licencji (licencja otwarta) - patenty	736
59.	Ogłoszenia w sprawie wpłynięcia wniosku o udzielenie dodatkowego prawa ochronnego dla produktów leczniczych i produktów ochrony roślin	737
60.	Sprostowania ogłoszeń opublikowanych w Wiadomościach Urzędu Patentowego - wzory użytkowe	737

Część III

INFORMACJE

Orzecznictwo i wyjaśnienia

Ustawodawstwo zagraniczne. Statystyka. Informacje

61.	Zmiany do regulaminu wykonawczego do układu o współpracy Patentowej - Przyjęte przez Zgromadzenie Międzynarodowego Związku Współpracy Patentowej (Związku PCT) na jego XXXVI (XVI nadzwyczajnej) sesji w dniu 3 października 2007 r., z dniem wejścia w życie od 1 stycznia 2009 r.	738
	Zmiany do regulaminu wykonawczego do układu o współpracy Patentowej - Przyjęte przez Zgromadzenie Międzynarodowego Związku Współpracy Patentowej (Związku PCT) na jego XXXVIII (XXII nadzwyczajnej) sesji w dniu 29 września 2008 r., z dniem wejścia w życie od 1 lipca 2009 r.	741
	Zmieniona tabela opłat załączona do regulaminu PCT - Przyjęta przez Zgromadzenie Międzynarodowego Związku Współpracy Patentowej (Związku PCT) na jego XXXVI (XVI nadzwyczajnej sesji) w dniu 3 października 2007 r., z dniem wejścia w życie od 1 stycznia 2009 r. włączając zmiany przyjęte przez Zgromadzenie Międzynarodowego Związku Współpracy Patentowej (Związku PCT) na jego XXXVII (XXI nadzwyczajnej sesji) w dniu 31 marca 2008 r. z dniem wejścia w życie od 1 lipca 2008 r.	743

Korekta

(ogłoszeń zamieszczonych w Wiadomościach Urzędu Patentowego)

WYDAWNICTWO URZĘDU PATENTOWEGO RZECZYPOSPOLITEJ POLSKIEJ

Redakcja i administracja: Urząd Patentowy RP, Al. Niepodległości 188, skr. poczt. 203, 00-950 Warszawa
tel. (0 22) 579 04 53

Informacja o cenach i warunkach prenumeraty na 2009 r. - dla czasopisma: WIADOMOŚCI URZĘDU PATENTOWEGO

Warunki prenumeraty:

1. Cena prenumeraty na 2009 r. wynosi 240,00 zł.
2. Wpłaty i zamówienia na prenumeratę przyjmuje Urząd Patentowy RP, 00-950 Warszawa, Al. Niepodległości 188/192 w pok. 22 w godz. 8³⁰ - 15³⁰ lub na konto NBP O/O Warszawa Nr 93101010100025832231000000.
Egzemplarze archiwalne można nabyć w Urzędzie Patentowym RP, Al. Niepodległości 188, skr. poczt. 203, 00-950 Warszawa w Wydziale Rozpowszechniania Wydawnictw UP - telefon (0 22) 579 01 07, (0 22) 579 02 24.

Cena 20,00 zł.

Urząd Patentowy RP. Zam. 148/2009. Nakład 260 egz. Obj. ark. druk. 46,00.



WIADOMOŚCI

URZĘDU PATENTOWEGO RP

Warszawa, 2009 02 27

Nr 2

Poz. 29 - 61

CZĘŚĆ I

KOMUNIKATY URZĘDOWE

29

LISTA RZECZNIKÓW PATENTOWYCH (wpisy i zmiany)

Decyzją Prezesa Urzędu Patentowego Rzeczypospolitej Polskiej z dnia 7 listopada 2008 r., wydaną na podstawie art. 25 ust. 1 w związku z art. 18 ust. 4 i art. 19 ust. 1 ustawy z dnia 11 kwietnia 2001 r. o rzecznikach patentowych (Dz. U. Nr 49, poz. 509, z późn. zm.), wpisano na listę rzeczników patentowych w poz. nr:

3260 Bryda Paweł Wojciech Warszawa

C Z Ę Ś Ć II

OGŁOSZENIA O UDZIELONYCH PRAWACH

Cyfrowe kody identyfikujące (według normy WIPO ST. 9), które poprzedzają informacje o udzielonych patentach oraz prawach ochronnych oznaczają:

- (11) – numer patentu lub prawa ochronnego
- (21) – numer zgłoszenia wynalazku lub wzoru użytkowego
- (22) – data zgłoszenia wynalazku lub wzoru użytkowego
- (23) – data pierwszeństwa z wystawienia wynalazku lub wzoru użytkowego na wystawie i nazwa wystawy
- (30) – dane dotyczące pierwszeństwa konwencyjnego (numer zgłoszenia priorytetowego, data wniesienia zgłoszenia priorytetowego, kod kraju)
- (41) – data ogłoszenia o zgłoszeniu wynalazku lub wzoru użytkowego
- (51) – symbol Międzynarodowej Klasyfikacji Patentowej
- (54) – tytuł wynalazku lub wzoru użytkowego
- (61) – numer patentu głównego
- (62) – numer zgłoszenia macierzystego (pod którym dane zgłoszenie było ogłoszone)
- (68) – numer patentu podstawowego dla dodatkowego prawa ochronnego
- (72) – nazwisko i imię twórcy wynalazku lub wzoru użytkowego
- (73) – nazwisko i imię lub nazwa uprawnionego z patentu lub prawa ochronnego oraz miejsce zamieszkania lub siedziba i w nawiasie kod kraju
- (76) – nazwisko i imię twórcy i jednocześnie uprawnionego z patentu lub prawa ochronnego oraz miejsce zamieszkania lub siedziba i w nawiasie kod kraju
- (86) – data i numer zgłoszenia międzynarodowego
- (87) – data i numer publikacji zgłoszenia międzynarodowego
- (93) – numer i data pierwszego zezwolenia na wprowadzenie na rynek produktu objętego dodatkowym prawem ochronnym oraz wskazanie organu, który zezwolenie wydał
- (94) – data, od której powstaje i czas trwania dodatkowego prawa ochronnego
- (95) – oznaczenie produktu opisanego w zezwoleniu na wprowadzenie na rynek produktu objętego dodatkowym prawem ochronnym
- (97) – data i numer publikacji patentu europejskiego

Przed cyfrowym kodem identyfikującym (11) lub przed numerem patentu lub prawa ochronnego umieszczone są literowo-cyfrowe kody identyfikujące (kod rodzaju dokumentu), zgodnie z przyjętymi symbolami (wg normy WIPO ST. 16):

- | | |
|---|--------|
| Patent | – (B1) |
| Patent dodatkowy do patentu | – (B3) |
| Prawo ochronne | – (Y1) |
| Tłumaczenie na język polski patentu europejskiego | – (T3) |
| Poprawione tłumaczenie patentu europejskiego | – (T4) |
| Zmienione po sprzeciwie tłumaczenie patentu europejskiego | – (T5) |
| Tłumaczenie patentu europejskiego ograniczonego przez uprawnionego zgodnie z art. 105a Konwencji o patencie europejskim | – (T6) |

A. WYNAŁAZKI

30

UDZIELONE PATENTY

(od nr 200 745 do nr 201 042)

B1 (11) **201036** (41) 2005 05 16
 (51) **A01B 59/04** (2006.01)
 (21) 363330 (22) 2003 11 05
 (72) Ptaszyński Stanisław, Kaszubski Maciej
 (73) Instytut Budownictwa, Mechanizacji i Elektryfikacji Rolnictwa, Warszawa (PL)
 (54) Przedni trzypunktowy zaczep narzędzi doprawiających glebę do ciągników

B1 (11) **201010** (41) 2005 11 14
 (51) **A01B 71/00** (2006.01)
 (21) 367802 (22) 2004 05 07
 (72) Dubowski Adam, Adamczyk Florian
 (73) Przemysłowy Instytut Maszyn Rolniczych, Poznań (PL)
 (54) Konsola bloku sterowania maszynami roboczymi agregowanymi z ciągnikami, zwłaszcza rolniczymi

B1 (11) **200965** (41) 2004 12 27
 (51) **A01C 7/00** (2006.01)
A01C 7/08 (2006.01)
A01C 7/12 (2006.01)
 (21) 360811 (22) 2003 06 23
 (72) Rawa Tadeusz, Markowski Piotr
 (73) Uniwersytet Warmińsko-Mazurski, Olsztyn (PL)
 (54) Kołeczkowy zespół wysiewający

B1 (11) **200794** (41) 2004 11 02
 (51) **A01D 46/00** (2006.01)
A01D 46/26 (2006.01)
 (21) 359898 (22) 2003 04 28
 (72) Wawrzyńczak Paweł, Cianciara Zdzisław, Krzewiński Jan, Weremczuk Robert, Buśkiewicz Joanna
 (73) Instytut Sadownictwa i Kwiaciarnictwa, Skierniewice (PL); Weremczuk Danuta, Lublin (PL); Weremczuk Józef, Lublin (PL); Buśkiewicz Joanna, Szerokie (PL); Weremczuk Robert, Lublin (PL); Weremczuk Krzysztof, Poznań (PL)
 (54) Samojezdny kombajn do zbioru owoców, zwłaszcza owoców pestkowych

B1 (11) **200893** (41) 2004 10 18
 (51) **A01J 5/00** (2006.01)
A01J 5/04 (2006.01)
 (21) 359581 (22) 2003 04 07
 (72) Kliszczeski Witold
 (73) Akademia Rolnicza, Lublin (PL)
 (54) Układ pneumatyczny i urządzenie pneumatyczne

B1 (11) **200846** (41) 2002 07 01
 (51) **A01K 5/00** (2006.01)
A01K 5/02 (2006.01)
 (21) 349072 (22) 1999 12 23
 (30) 98 199801717 1998 12 23 DK
 99 199901213 1999 09 01 DK

(86) 1999 12 23 PCT/DK99/00730
 (87) 2000 07 06 WO00/38502, PCT Gazette nr 27/00
 (72) Larsen Jesper Kristoffer
 (73) KRISTOFFER LARSEN INNOVATION A/S, Daugård (DK)
 (54) Urządzenie do karmienia zwierząt pojedynczo, ze swobodnie rozpuszczonego stada

B1 (11) **200866** (41) 2003 10 20
 (51) **A01M 7/00** (2006.01)
A01M 11/00 (2006.01)
 (21) 353334 (22) 2002 04 11
 (72) Hołownicki Ryszard, Doruchowski Grzegorz, Sujka Andrzej, Poszwiński Krzysztof
 (73) Instytut Sadownictwa i Kwiaciarnictwa, Skierniewice (PL)
 (54) Układ automatycznego przełączania rozpylaczy o różnej wielkości kropli wypryskiwanej cieczy w opryskiwaczach zawieszanych i ciągnionych przez ciągnik rolniczy

B1 (11) **200931** (41) 2003 12 01
 (51) **A01N 25/30** (2006.01)
A01N 25/04 (2006.01)
A01N 39/04 (2006.01)
A01N 43/40 (2006.01)
A01P 13/00 (2006.01)
 (21) 353642 (22) 2000 06 27
 (30) 99 346157 1999 07 01 US
 (86) 2000 06 27 PCT/US00/17567
 (87) 2001 01 11 WO01/01777, PCT Gazette nr 02/02
 (72) Schmidt Friedrich
 (73) BASF AKTIENGESELLSCHAFT, Ludwigshafen (DE)
 (54) Niewodny preparat chwastobójczy w postaci koncentratu do emulgowania i sposób zwalczania niepożądanego rośliności

B1 (11) **200935** (41) 2004 06 28
 (51) **A01N 25/32** (2006.01)
A01N 47/36 (2006.01)
A01N 65/00 (2006.01)
A01P 13/00 (2006.01)
 (21) 356696 (22) 2000 10 10
 (30) 99 19951426 1999 10 26 DE
 (86) 2000 10 10 PCT/EP00/09929
 (87) 2001 05 03 WO01/30155, PCT Gazette nr 18/01
 (72) Krämer Hansjörg, Auler Thomas, Rosinger Christopher, Hagemeister Heinz, Drexler David
 (73) BAYER CROPSCIENCE AG, Monheim (DE)
 (54) Środek chwastobójczy, sposób zwalczania szkodliwych roślin, zastosowanie środka chwastobójczego i sposób wytwarzania środka chwastobójczego

B1 (11) **200929** (41) 2003 09 22
 (51) **A01N 33/18** (2006.01)
A01N 33/06 (2006.01)
A01N 43/82 (2006.01)

A01N 25/04 (2006.01)**A01P 13/00** (2006.01)

- (21) 352906 (22) 2000 06 20
 (30) 99 337911 1999 06 22 US
 (86) 2000 06 20 PCT/US00/16947
 (87) 2000 12 28 WO00/78148, PCT Gazette nr 52/00
 (72) Baker Ivor Philip
 (73) BASF AKTIENGESELLSCHAFT, Ludwigshafen (DE)
 (54) Kompozycja chwastobójcza w postaci koncentratu do emulgowania i w postaci mieszanki zbiornikowej

B1 (11) **200934** (41) 2004 05 04(51) **A01N 43/56** (2006.01)**A01N 25/08** (2006.01)**A01N 25/10** (2006.01)**A01N 25/12** (2006.01)**A01P 7/04** (2006.01)

- (21) 355561 (22) 2000 09 07
 (30) 99 9911312 1999 09 07 FR
 (86) 2000 09 07 PCT/FR00/02460
 (87) 2001 03 15 WO01/17354, PCT Gazette nr 11/01
 (72) Gaulliard Jean-Michel, Segaud Christian
 (73) BASF SE, Ludwigshafen (DE)
 (54) Środek owadobójczy i sposób zwalczania owadów

B1 (11) **200927** (41) 2002 12 16(51) **A01N 47/34** (2006.01)**A01N 43/36** (2006.01)**A61P 7/04** (2006.01)

- (21) 350436 (22) 2000 03 07
 (30) 99 60124228 1999 03 12 US
 99 60158202 1999 10 07 US
 (86) 2000 03 07 PCT/US00/05951
 (87) 2000 09 21 WO00/54592, PCT Gazette nr 38/00
 (72) Treacy Michael Frank, Borysewicz Raymond Frank, Rensner Paul Erich
 (73) BASF AKTIENGESELLSCHAFT, Ludwigshafen (DE)
 (54) Synergistyczna kompozycja owadobójcza i sposób zwalczania owadów

B1 (11) **200930** (41) 2003 09 22(51) **A01N 47/34** (2006.01)**A01N 37/44** (2006.01)**A01P 7/04** (2006.01)

- (21) 352908 (22) 2000 06 28
 (30) 99 190671 1999 07 05 JP
 (86) 2000 06 28 PCT/US00/17895
 (87) 2001 01 11 WO01/01781, PCT Gazette nr 02/01
 (72) Takagi Kazuhiro, Wada Yasuhiro, Yamaguchi Rikio
 (73) BASF AKTIENGESELLSCHAFT, Ludwigshafen (DE)
 (54) Zastosowanie pochodnych hydrazyny i sposób zwalczania szkodników

B1 (11) **200883** (41) 2004 11 02(51) **A01N 47/36** (2006.01)**A01N 39/04** (2006.01)**A01N 25/32** (2006.01)**A01P 13/00** (2006.01)

- (21) 362424 (22) 2001 08 30
 (30) 00 10043122 2000 08 31 DE
 (86) 2001 08 30 PCT/EP01/10001
 (87) 2002 03 07 WO02/17718, PCT Gazette nr 10/02
 (72) Jäger Karl-Friedrich, Zagar Cyrill
 (73) BASF AKTIENGESELLSCHAFT, Ludwigshafen (DE)
 (54) Sposób wytwarzania stałego preparatu chwastobójczego

B1 (11) **200867** (41) 2004 08 09(51) **A22B 5/00** (2006.01)**G01N 33/12** (2006.01)

(21) 358609 (22) 2003 02 06

(72) Szorc Jan, Ringel Tomasz

(73) Uniwersytet Technologiczno-Przyrodniczy im. Jana i Jędrzeja Śniadeckich w Bydgoszczy, Bydgoszcz (PL)

(54) Sposób oceny tłuszczu w półtłuszczach rzeźnych

B1 (11) **200765** (41) 2002 04 08(51) **A22C 13/00** (2006.01)

(21) 350015 (22) 2001 10 08

(72) Hyczewski Dariusz, Wójcik Eugeniusz

(73) REGIS Sp. z o.o., Wieliczka (PL)

(54) Sposób wytwarzania osłonek do wyrobów spożywczych

B1 (11) **200826** (41) 2004 06 28(51) **A23G 4/06** (2006.01)**A23G 4/12** (2006.01)

(21) 356454 (22) 2000 12 28

(30) 99 60173736 1999 12 30 US

(86) 2000 12 28 PCT/US00/35468

(87) 2001 07 12 WO01/49124, PCT Gazette nr 28/01

(72) Urnezis Philip W., Mazzone Philip, Greenberg Michael J., Brunczek Michael T., Barkalow David G., Monen George W.

(73) WM. WRIGLEY JR. COMPANY, Chicago (US)

(54) Baza gumy do żucia, niepowlekana i powlekana guma do żucia oraz sposób wytwarzania powlekanej gumy do żucia

B1 (11) **200755** (41) 2003 12 15(51) **A23L 1/212** (2006.01)**A23L 1/01** (2006.01)

(21) 354300 (22) 2002 06 06

(72) Przygodzki Ryszard, Jeżewska Maria

(73) Instytut Biotechnologii Przemysłu Rolno-Spożywczego, Warszawa (PL)

(54) Sposób wytwarzania cebuli smażonej panierowanej z surowca suszonego

B1 (11) **201028** (41) 2003 12 15(51) **A23L 1/212** (2006.01)**A23L 1/01** (2006.01)

(21) 354301 (22) 2002 06 06

(72) Przygodzki Ryszard, Jeżewska Maria, Galiński Grzegorz

(73) Instytut Biotechnologii Przemysłu Rolno-Spożywczego, Warszawa (PL)

(54) Sposób wytwarzania cebuli smażonej panierowanej z surowca świeżego

B1 (11) **200753** (41) 2004 02 23(51) **A23L 1/325** (2006.01)

(21) 355462 (22) 2002 08 12

(72) Kolbiarz Andrzej, Kołakowski Edward

(73) Akademia Rolnicza, Szczecin (PL)

(54) Sposób wytwarzania farszu, zwłaszcza rybnego z użyciem gazu inertnego oraz urządzenie do stosowania tego sposobu

B1 (11) **200917** (41) 2001 10 22(51) **A41G 3/00** (2006.01)

(21) 343309 (22) 2000 10 19

(30) 00 117867 2000 04 19 JP

00 232093 2000 07 31 JP

(72) Yaguchi Toshio, Isobedate Yoshihiko, Sugai Katsuo, Imai Sakiko, Yamakawa Ryuji, Kojima Shinkichi

(73) ADERANS HOLDINGS CO., LTD., Tokyo (JP)

(54) Peruka wykorzystująca własne włosy użytkownika i sposób wytwarzania takiej peruki

B1 (11) **201003** (41) 2002 01 28(51) **A44C 1/22** (2006.01)**B44B 5/00** (2006.01)

(21) 341504 (22) 2000 07 17
(76) Rudowska Ewa, Warszawa (PL)
(54) Sposób otrzymywania elementu dekoracyjnego z naturalnego liścia oraz urządzenie do stosowania tego sposobu

B1 (11) **200966** (41) 2004 01 26
(51) **A47C 17/02** (2006.01)
A47C 17/13 (2006.01)
(21) 355186 (22) 2002 07 24
(72) Rudziński Bogdan Jarosław
(73) Fabryka Okuć Meblowych STALMOT Sp. z o.o., Nidzica (PL)
(54) Mechanizm podporowy do mebli na stopkach

B1 (11) **200999** (41) 2004 06 14
(51) **A47F 1/04** (2006.01)
A47F 1/00 (2006.01)
(21) 357492 (22) 2002 12 02
(76) Polak Andrzej, Rzeszów (PL)
(54) Podajnik towarów

B1 (11) **200892** (41) 2003 10 06
(51) **A47J 27/06** (2006.01)
A23N 17/00 (2006.01)
(21) 353148 (22) 2002 04 03
(76) Janiak Jan, Łuków (PL)
(54) Parnik na paliwo stałe

B1 (11) **200790** (41) 2003 07 14
(51) **A47J 27/21** (2006.01)
(21) 351446 (22) 2001 12 31
(72) Rybka Grzegorz, Feruś Wojciech, Chmiel Zdzisław, Szeliga Piotr
(73) ZELMER SA, Rzeszów (PL)
(54) Czajnik z uchwytem

B1 (11) **201039** (41) 2003 04 22
(51) **A47J 43/07** (2006.01)
(21) 355556 (22) 2002 08 19
(30) 01 10151231 2001 10 17 DE
(72) Ruettimann Max
(73) Maweve-Holding AG (Ltd.), Mettlen (CH)
(54) Robot kuchenny do obróbki artykułów spożywczych

B1 (11) **201013** (41) 2002 07 29
(51) **A47L 13/58** (2006.01)
(21) 351734 (22) 2002 01 16
(30) 01 10102078 2001 01 18 DE
(72) Dingert Uwe
(73) Carl Freudenberg KG, Weinheim (DE)
(54) Przyrząd do wyżymania

B1 (11) **200976** (41) 2004 05 17
(51) **A47L 9/18** (2006.01)
A47L 5/00 (2006.01)
(21) 357001 (22) 2002 11 07
(76) Malski Andrzej, Rzeszów (PL)
(54) Oddzielacz odśrodkowy powietrza od wody i zanieczyszczeń w urządzeniu czyszczącym

B1 (11) **200990** (41) 2005 02 21
(51) **A47L 9/24** (2006.01)
(21) 367140 (22) 2002 06 13
(30) 01 10131175 2001 06 29 DE
(86) 2002 06 13 PCT/EP02/06516
(87) 2003 01 09 WO03/001959, PCT Gazette nr 02/03
(72) Bott Erich, Kemmerzell Wolfgang
(73) BSH BOSCH UND SIEMENS HAUSGERÄTE GMBH, Monachium (DE)
(54) Króciec przyłączeniowy dla odkurzacza

B1 (11) **200937** (41) 2004 11 02
(51) **A61B 17/70** (2006.01)
(21) 362653 (22) 2002 03 06
(30) 01 01810243 2001 03 09 EP
(86) 2002 03 06 PCT/CH02/00136
(87) 2002 09 19 WO02/71959, PCT Gazette nr 38/02
(72) Lange Robert
(73) CO-LIGNE AG, Zurich (CH)
(54) Implant podłużny oraz urządzenie mocujące

B1 (11) **200910** (41) 2004 04 19
(51) **A61H 39/00** (2006.01)
(21) 355420 (22) 2000 07 13
(30) 99 99074081 1999 07 15 UA
(86) 2000 07 13 PCT/UA00/00022
(87) 2001 01 25 WO01/05350, PCT Gazette nr 04/01
(76) Lyapko Nikolai Grigorievich, Krasnogorivka (UA)
(54) Aplikator do refleksoterapii

B1 (11) **200940** (41) 2003 06 16
(51) **A61K 31/00** (2006.01)
A61K 38/00 (2006.01)
A61P 11/00 (2006.01)
A61K 38/18 (2006.01)
(21) 351765 (22) 1999 08 17
(30) 98 60097023 1998 08 18 US
(86) 1999 08 17 PCT/US99/18696
(87) 2000 03 02 WO00/10588, PCT Gazette nr 09/00
(72) Nadel Jay A., Takeyama Kiyoshi
(73) THE REGENTS OF THE UNIVERSITY OF CALIFORNIA, Oakland (US)
(54) Zastosowanie antagonisty receptora naskórkowego czynnika wzrostowego (EGF-R) i postać farmaceutyczna do leczenia nadmiernego wydzielania śluzu dróg oddechowych

B1 (11) **200847** (41) 2003 11 17
(51) **A61K 31/325** (2006.01)
A61K 31/27 (2006.01)
A61P 29/02 (2006.01)
A61P 25/02 (2006.01)
A61P 25/06 (2006.01)
(21) 353393 (22) 2000 09 22
(30) 99 406135 1999 09 27 US
(86) 2000 09 22 PCT/EP00/09284
(87) 2001 04 05 WO01/22953, PCT Gazette nr 14/01
(72) Rundfeldt Chris, Bartsch Reni, Rostock Angelika, Tober Christine, Dost Rita
(73) VALEANT PHARMACEUTICALS NORTH AMERICA, Costa Mesa (US)
(54) Zastosowanie retigabiny do wytwarzania leku do leczenia bólu neuropatycznego

B1 (11) **200781** (41) 2004 06 28
(51) **A61K 31/353** (2006.01)
A61P 25/14 (2006.01)
(21) 356428 (22) 2001 02 01
(30) 00 00104531 2000 03 10 EP
(86) 2001 02 01 PCT/EP01/01038
(87) 2001 09 20 WO01/68063, PCT Gazette nr 38/01
(72) Bartoszyk Gerd, Russ Hermann, Seyfried Christoph, Weber Frank
(73) MERCK PATENT GmbH, Darmstadt (DE)
(54) Nowe zastosowanie (R)-(-)-2-[5-(4-fluorofenyl)-3-pirydylo-metyloaminometylo]-chromanu oraz jego fizjologicznie tolerowanych soli

B1 (11) **200928** (41) 2003 09 08
(51) **A61K 31/385** (2006.01)
A61P 25/06 (2006.01)

(21) 352741 (22) 2000 08 26
 (30) 99 19941217 1999 08 30 DE
 (86) 2000 08 26 PCT/EP00/08315
 (87) 2001 03 08 WO01/15693, PCT Gazette nr 10/01
 (72) Schoenen Jean, Engel Jürgen, Wessel Klaus, Peukert Manfred, Lobisch Michael, Borbe Harald
 (73) MEDA PHARMA GmbH & Co.KG, Bad Homburg (DE)
 (54) Zastosowanie kwasu α -lioponowego lub jego pochodnych do wytwarzania leku do zapobiegania albo leczenia migreny

B1 (11) **200957** (41) 2001 04 09
 (51) **A61K 31/415** (2006.01)
 (21) 341372 (22) 1999 11 30
 (30) 98 60110333 1998 11 30 US
 (86) 1999 11 30 PCT/US99/28411
 (87) 2000 06 08 WO00/32189, PCT Gazette nr 23/00
 (72) Gao Danchen, Hlinak Anthony J., Mazhary Ahmad M., Truelove James E., Vaughn Margaret B. Woodhull
 (73) G. D. SEARLE & CO., Skokie (US)
 (54) Kompozycja farmaceutyczna celecoxib'u i zastosowanie kompozycji farmaceutycznej

B1 (11) **200943** (41) 2004 04 19
 (51) **A61K 31/425** (2006.01)
A61K 31/155 (2006.01)
 (21) 355331 (22) 2000 11 16
 (30) 99 9927119 1999 11 16 GB
 99 9927120 1999 11 16 GB
 00 0013236 2000 05 31 GB
 00 0013240 2000 05 31 GB
 (86) 2000 11 16 PCT/GB00/04368
 (87) 2001 05 25 WO01/35941, PCT Gazette nr 21/01
 (72) Lewis Karen, Lilliott Nicola Jayne, Mackenzie Donald Colin
 (73) SMITHKLINE BEECHAM P.L.C., Brentford (GB)
 (54) Kompozycja farmaceutyczna zawierająca kombinację substancji aktywnych-tiazolidynodionu i chlorowodorku metforminy i sposób jej wytwarzania

B1 (11) **200923** (41) 2004 06 28
 (51) **A61K 31/44** (2006.01)
A61K 31/138 (2006.01)
A61P 11/00 (2006.01)
 (21) 356252 (22) 2000 08 11
 (30) 99 99116447 1999 08 21 EP
 (86) 2000 08 11 PCT/EP00/07852
 (87) 2001 03 01 WO01/13953, PCT Gazette nr 09/01
 (72) Kilian Ulrich, Beume Rolf, Bundschuh Daniela, Hatzelmann Armin, Schudt Christian, Weimar Christian
 (73) NYCOMED GmbH, Konstancja (DE)
 (54) Lek zawierający inhibitor PDE w połączeniu z agonistą receptora β_2 -adrenergicznego oraz zastosowanie połączenia roflumilastu i salmeterolu

B1 (11) **200748** (41) 2005 07 25
 (51) **A61K 31/4706** (2006.01)
A61P 33/06 (2006.01)
 (21) 372718 (22) 2000 08 30
 (30) 00MUM 501 2000 05 31 IN
 (86) 2000 08 30 PCT/IN00/00081
 (87) 2001 12 06 WO01/91535, PCT Gazette nr 49/01
 (72) Pinto Francis Joseph, Piramal Swati Ajay, Pratap Ram, Bhaduri Amiya Prasad, Thapliyal Harsh Pati, Puri Sunil Kumar, Dutta Guru Prasad, Dwivedi Anil Kumar, Singh Satyawan, Srivastava Pratima, Pandey Vikash Chandra, Srivastava Sudhir, Singh Shio Kumar, Gupta Ram Chandra, Srivastava Jagdishwar Sahai, Asthana Omkar Prasad
 (73) NICHOLAS PIRAMAL INDIA LIMITED, Mumbai (IN); COUNCIL OF SCIENTIFIC AND INDUSTRIAL RESEARCH, New Delhi (IN)
 (54) Zestaw do leczenia skojarzonego malarii i jego zastosowanie

B1 (11) **200951** (41) 2003 04 07
 (51) **A61K 31/495** (2006.01)
A61K 38/15 (2006.01)
A61P 33/00 (2006.01)
 (21) 351376 (22) 2000 05 04
 (30) 99 19921887 1999 05 12 DE
 (86) 2000 05 04 PCT/EP00/04014
 (87) 2000 11 23 WO00/69425, PCT Gazette nr 47/00
 (72) Harder Achim, Von Samson-Himmelstjerna Georg
 (73) BAYER AKTIENGESELLSCHAFT, Leverkusen (DE)
 (54) Środki endopasożytołecznicze i zastosowanie piperazyn wraz z cyklicznymi depsyptydami do wytwarzania środków endopasożytołeczniczych

B1 (11) **200955** (41) 2002 01 28
 (51) **A61K 31/495** (2006.01)
A61K 31/50 (2006.01)
A61K 31/505 (2006.01)
A61K 31/53 (2006.01)
C07D 241/24 (2006.01)
C07D 237/24 (2006.01)
C07D 239/36 (2006.01)
C07D 253/07 (2006.01)
 (21) 346172 (22) 1999 08 18
 (30) 98 250441 1998 08 20 JP
 99 145922 1999 05 26 JP
 (86) 1999 08 18 PCT/JP99/04429
 (87) 2000 03 02 WO00/10569, PCT Gazette nr 09/00
 (72) Furuta Yousuke, Egawa Hiroyuki
 (73) TOYAMA CHEMICAL CO., LTD., Tokio (JP)
 (54) Przeciwwirusowa kompozycja farmaceutyczna i jej zastosowanie oraz zawierająca azot heterocykliczna pochodna karboksamidu

B1 (11) **200848** (41) 2002 12 02
 (51) **A61K 31/728** (2006.01)
A61K 33/30 (2006.01)
A61P 19/02 (2006.01)
A61P 35/00 (2006.01)
 (21) 350289 (22) 2000 03 10
 (30) 99 63718 1999 03 10 JP
 (86) 2000 03 10 PCT/JP00/01487
 (87) 2000 09 14 WO00/53194, PCT Gazette nr 37/00
 (72) Serizawa Isao, Maekawa Keisei, Illes Janos, Neszmeli Erzsébet
 (73) TAKATA SEIYAKU CO., LTD., Tokio (JP); RICHTER GEDEON VEGYESZETI GYAR RT., Budapeszt (HU)
 (54) Zastosowanie kompleksu kwasu hialuronowego i cynku do wytwarzania środka do leczenia

B1 (11) **201016** (41) 2002 06 17
 (51) **A61K 35/12** (2006.01)
A61K 39/00 (2006.01)
A61P 35/00 (2006.01)
 (21) 348828 (22) 1999 12 09
 (30) 98 9827104 1998 12 10 GB
 (86) 1999 12 09 PCT/GB99/04129
 (87) 2000 06 15 WO00/33869, PCT Gazette nr 24/00
 (72) Dagleish Angus George, Smith Peter Michael, Sutton Andrew Derek, Walker Anthony Ian
 (73) ONYVAX LIMITED, Londyn (GB)
 (54) Czynniki immunoterapeutyczne do leczenia raka prostaty, immunogenna kompozycja, kompozycja szczepionki immunoterapeutycznej do leczenia raka prostaty i zastosowanie czynnika immunoterapeutycznego

B1 (11) **200922** (41) 2004 04 19
 (51) **A61K 35/56** (2006.01)
A61K 38/15 (2006.01)
A61P 35/00 (2006.01)

(21) 355335 (22) 2000 11 15
 (30) 99 9927006 1999 11 15 GB
 00 0005701 2000 03 09 GB
 00 0007639 2000 03 29 GB
 00 0015496 2000 06 23 GB
 00 0025209 2000 10 13 GB
 (86) 2000 11 15 PCT/GB00/04349
 (87) 2001 05 25 WO01/35974, PCT Gazette nr 21/01
 (72) Faircloth Glynn Thomas, Twelves Chris, Paz-Ares Luis
 (73) PHARMA MAR S.A., Madryt (ES)
 (54) Zastosowanie apolidyny do wytwarzania kompozycji farmaceutycznej

B1 (11) **200926** (41) 2002 03 11
 (51) **A61K 38/16** (2006.01)
A61K 47/02 (2006.01)
A61K 47/12 (2006.01)
 (21) 347069 (22) 1999 09 09
 (30) 98 60099870 1998 09 11 US
 (86) 1999 09 09 PCT/US99/20912
 (87) 2000 03 23 WO00/15245, PCT Gazette nr 12/00
 (72) Moyer Elizabeth, Hirtzer Pamela
 (73) SOLSTICE NEUROSCIENCES, Inc., Malvern (US)
 (54) Stabilny ciekły preparat zawierający toksynę jadu kielbasianego oraz zastosowanie stabilnego ciekłego preparatu zawierającego toksynę jadu kielbasianego

B1 (11) **200840** (41) 2005 01 24
 (51) **A61K 38/21** (2006.01)
A61K 31/13 (2006.01)
A61P 35/00 (2006.01)
 (21) 366170 (22) 1999 05 20
 (30) 98 60086560 1998 05 21 US
 (86) 1999 05 20 PCT/US99/11160
 (87) 1999 11 25 WO99/59565, PCT Gazette nr 47/99
 (72) Johnson Randall K.
 (73) SMITHKLINE BEECHAM CORPORATION, Philadelphia (US)
 (54) Kompozycje, kompozycja farmaceutyczna, sposób wytwarzania kompozycji oraz zastosowania kompozycji i zastosowania polipeptydu

B1 (11) **200919** (41) 2002 12 02
 (51) **A61K 39/00** (2006.01)
A61K 49/16 (2006.01)
A61P 35/00 (2006.01)
 (21) 350329 (22) 2000 02 11
 (30) 99 60119721 1999 02 12 US
 (86) 2000 02 11 PCT/US00/03483
 (87) 2000 08 17 WO00/47228, PCT Gazette nr 33/00
 (72) Lode Holger N., Reisfeld Ralph A., Cheresh David A., Gillies Stephen D.
 (73) THE SCRIPPS RESEARCH INSTITUTE, La Jolla (US); LEXIGEN PHARMACEUTICALS CORPORATION, Lexington (US)
 (54) Zastosowanie kompozycji czynnika hamującego angiogenezę i czynnika przeciwnowotworowego, kompozycja terapeutyczna do leczenia nowotworów i zestaw do traktowania komórki nowotworowej

B1 (11) **200977** (41) 2002 01 28
 (51) **A61K 39/12** (2006.01)
A61K 39/145 (2006.01)
C12N 7/00 (2006.01)
 (21) 346212 (22) 1999 06 11
 (30) 88 60089103 1988 06 12 US
 88 60108832 1988 11 18 US
 99 60117683 1999 01 29 US
 (86) 1999 06 11 PCT/US99/13144
 (87) 1999 12 16 WO99/64068, PCT Gazette nr 50/99
 (72) Palese Peter, Garcia-Sastre Adolfo, Muster Thomas

(73) MOUNT SINAI SCHOOL OF MEDICINE OF NEW YORK UNIVERSITY, Nowy York (US)
 (54) Atenuowany wirus grypy, genetycznie zmodyfikowany atenuowany wirus grypy, kompozycje szczepionek i kompozycje farmaceutyczne

B1 (11) **200941** (41) 2002 04 22
 (51) **A61K 47/14** (2006.01)
A61K 9/72 (2006.01)
 (21) 347640 (22) 1999 11 10
 (30) 98 2286 1998 11 13 CH
 (86) 1999 11 10 PCT/CH99/00528
 (87) 2000 05 25 WO00/28979, PCT Gazette nr 21/00
 (72) Keller Manfred, Müller-Walz Rudi
 (73) JAGOTEC AG, Muttenz (CH)
 (54) Suchy proszkowy preparat inhalacyjny

B1 (11) **200920** (41) 2003 05 05
 (51) **A61K 8/34** (2006.01)
A61K 8/365 (2006.01)
A61K 8/891 (2006.01)
A61Q 19/00 (2006.01)
 (21) 351525 (22) 2000 03 30
 (30) 99 60128114 1999 04 07 US
 (86) 2000 03 30 PCT/EP00/02808
 (87) 2000 10 19 WO00/61077, PCT Gazette nr 42/00
 (72) Green Michael, Ridley Eleanor Bernice, Gavin Dwayne Erick
 (73) CIBA SPECIALTY CHEMICALS HOLDING INC., Bazylea (CH)
 (54) Ciekła dyspersyjna kompozycja polimerowa, zagęszczona kompozycja wodna lub zawierająca wodę, sposób wytwarzania kremu, maści leczniczej, żelu lub maści kosmetycznej oraz sposób wytwarzania ciekłej dyspersyjnej kompozycji polimerowej

B1 (11) **200924** (41) 2004 08 09
 (51) **A61K 8/34** (2006.01)
A61K 8/97 (2006.01)
A61Q 11/00 (2006.01)
 (21) 358547 (22) 2001 05 09
 (30) 00 568114 2000 05 10 US
 (86) 2001 05 09 PCT/US01/14956
 (87) 2001 11 15 WO01/85116, PCT Gazette nr 46/01
 (72) Scherl Dale S., Herles Susan M., Xu Tao, Gaffar Abdul
 (73) COLGATE-PALMOLIVE COMPANY, Nowy York (US)
 (54) Doustna kompozycja przeciw zapaleniu dziąseł i zastosowanie

B1 (11) **200767** (41) 2004 07 26
 (51) **A61K 8/35** (2006.01)
A61Q 11/00 (2006.01)
 (21) 357560 (22) 2001 02 22
 (30) 00 00302065 2000 03 14 EP
 (86) 2001 02 22 PCT/EP01/02002
 (87) 2001 09 20 WO01/68044, PCT Gazette nr 38/01
 (72) Kilcullen Neil
 (73) UNILEVER N.V., Rotterdam (NL)
 (54) Doustna kompozycja zawierająca 2'-hydroksypropiofenon i zastosowanie 2'-hydroksypropiofenonu w takiej kompozycji

B1 (11) **200949** (41) 2002 07 29
 (51) **A61K 8/36** (2006.01)
A61Q 19/00 (2006.01)
 (21) 349446 (22) 1999 12 03
 (30) 98 9828379 1998 12 22 GB
 (86) 1999 12 03 PCT/EP99/09589
 (87) 2000 06 29 WO00/37040, PCT Gazette nr 29/00
 (72) Alaluf Simon, Green Martin Richard, Harding Clive Roderick, Hu Heng-Long, McNeill Gerald Patrick, Powell Jonathan Richard, Rawlings Anthony Vincent, Rogers Julia Sarah, Watkinson Allan

(73) UNILEVER N.V., Rotterdam (NL)
 (54) Kompozycja do zewnętrznego stosowania na skórę oraz zastosowanie skoniugowanego kwasu linolowego i/lub jego pochodnych w kompozycjach do zewnętrznego stosowania na skórę

B1 (11) **200953** (41) 2004 06 28
 (51) **A61K 8/63** (2006.01)
A61Q 5/08 (2006.01)
 (21) 356332 (22) 2000 11 30
 (30) 99 99310219 1999 12 17 EP
 (86) 2000 11 30 PCT/GB00/04555
 (87) 2001 06 21 WO01/43709, PCT Gazette nr 25/01
 (72) Madden Timothy John, Vrettou Christina, Brownbill Susan, Pearce Matthew Leslie
 (73) UNILEVER N.V., Rotterdam (NL)
 (54) Kompozycja rozjaśniająca włosy oraz zastosowanie cholesterolu w rozjaśniającej i/lub farbującej kompozycji

B1 (11) **200824** (41) 2004 01 12
 (51) **A61K 8/85** (2006.01)
A61Q 5/06 (2006.01)
 (21) 354396 (22) 2000 08 16
 (30) 99 9920770 1999 09 02 GB
 (86) 2000 08 16 PCT/EP00/08077
 (87) 2001 03 15 WO01/17485, PCT Gazette nr 11/01
 (72) Adams Gerald, Ashton Melanie Ruth, Khoshdel Ezat
 (73) UNILEVER NV, Rotterdam (NL)
 (54) Kompozycja do pielęgnacji włosów

B1 (11) **200936** (41) 2004 07 12
 (51) **A61K 8/891** (2006.01)
A61Q 11/00 (2006.01)
 (21) 357159 (22) 2000 06 30
 (30) 99U9915130 1999 07 02 US
 99U9915131 1999 07 02 US
 00U0015890 2000 06 09 US
 00U0015891 2000 06 09 US
 (86) 2000 06 30 PCT/US00/18188
 (87) 2001 01 11 WO01/01958, PCT Gazette nr 02/01
 (72) Ye Hai, Buckley Christopher David, Yue Jiang
 (73) THE PROCTER & GAMBLE COMPANY, Cincinnati (US)
 (54) Układ dostarczający do jamy ustnej substancję do jej pielęgnacji i zastosowanie żywicy organosiloksanowej do wytwarzania układu dostarczającego

B1 (11) **200835** (41) 2000 07 31
 (51) **A61K 8/97** (2006.01)
A61K 8/34 (2006.01)
A61K 8/67 (2006.01)
A61K 8/58 (2006.01)
A61Q 5/12 (2006.01)
 (21) 338115 (22) 2000 01 28
 (30) 99 9900190 1999 01 29 ES
 (72) Casado Galcera Francesc
 (73) THE COLMER GROUP SPAIN, S.L., Barcelona (ES)
 (54) Lotion do włosów

B1 (11) **200823** (41) 2003 12 29
 (51) **A61K 8/99** (2006.01)
A61Q 19/08 (2006.01)
 (21) 354167 (22) 1999 08 26
 (86) 1999 08 26 PCT/FR99/02043
 (87) 2001 03 01 WO01/13878, PCT Gazette nr 09/01
 (72) Martin Richard, Hilaire Pascal, Pineau Nathalie, Breton Lionel
 (73) L'OREAL, Paris (FR)
 (54) Zastosowania ekstraktu z bakterii z rodziny Pseudomonadaceae, sposób kosmetycznego przeciwdziałania starzeniu się skóry, kompozycja kosmetyczna

B1 (11) **200954** (41) 2001 07 16
 (51) **A61K 9/14** (2006.01)
A61K 9/16 (2006.01)
A61K 38/00 (2006.01)
 (21) 342967 (22) 2000 01 14
 (30) 99 9901232 1999 01 18 KR
 99 9959776 1999 12 21 KR
 (86) 2000 01 14 PCT/KR00/00025
 (87) 2000 07 20 WO00/41682, PCT Gazette nr 29/00
 (72) Kim Myung Jin, Kim Sun Jin, Kwon Kyu Chan, Kim Joon
 (73) LG LIFE SCIENCES, LTD, Seoul (KR)
 (54) Lipofilowe mikrocząsteczki zawierające lek proteinowy lub peptydowy i preparat zawierający te mikrocząsteczki

B1 (11) **200972** (41) 2005 07 25
 (51) **A61K 9/16** (2006.01)
A61K 31/196 (2006.01)
A61K 31/472 (2006.01)
A61K 31/045 (2006.01)
A61K 47/34 (2006.01)
A61P 29/00 (2006.01)
A61P 25/04 (2006.01)
 (21) 364419 (22) 2004 01 16
 (72) Kasperek Regina
 (73) Uniwersytet Medyczny w Lublinie, Lublin (PL)
 (54) Granulat na bazie diklofenaku sodowego oraz sposób jego wytwarzania

B1 (11) **200858** (41) 2004 01 26
 (51) **A61K 9/20** (2006.01)
A61K 31/55 (2006.01)
 (21) 354584 (22) 2000 10 09
 (30) 99 99203338 1999 10 13 EP
 (86) 2000 10 09 PCT/EP00/09863
 (87) 2001 04 19 WO01/26621, PCT Gazette nr 16/01
 (72) De Nijs Henrik
 (73) N.V. ORGANON, Oss (NL)
 (54) Jednostka dawkowania do podawania doustnie zawierająca mirtazapinę

B1 (11) **200822** (41) 2003 12 15
 (51) **A61K 9/28** (2006.01)
A61K 31/27 (2006.01)
 (21) 354075 (22) 2000 09 27
 (30) 99 9923045 1999 09 29 GB
 (86) 2000 09 27 PCT/EP00/09455
 (87) 2001 04 05 WO01/22944, PCT Gazette nr 14/01
 (72) Shah Rajen, Khanna Satish Chandra, Kalb Oskar, Ogorka Jörg
 (73) NOVARTIS AG, Bazylea (CH)
 (54) Kompozycja farmaceutyczna zawierająca rywastygminę

B1 (11) **200816** (41) 2004 01 12
 (51) **A61K 9/50** (2006.01)
 (21) 354399 (22) 2000 06 27
 (30) 99 99401606 1999 06 28 EP
 (86) 2000 06 27 PCT/EP00/06795
 (87) 2001 01 04 WO01/00182, PCT Gazette nr 01/01
 (72) Andre Frederic, Lewis Gareth, Mignonneau Jerome, Ribardiere Agnes
 (73) SANOFI-AVENTIS, Paryż (FR)
 (54) Powleczony rdzeń o opóźnionym uwalnianiu dający impuls czasowy uwalniania i farmaceutyczna postać dawkowana

B1 (11) **200815** (41) 2003 08 25
 (51) **A61K 9/70** (2006.01)
 (21) 352550 (22) 2000 04 07
 (30) 99 19918106 1999 04 22 DE

(86) 2000 04 07 PCT/EP00/03112
 (87) 2000 11 02 WO00/64418, PCT Gazette nr 44/00
 (72) Bracht Stefan
 (73) LTS LOHMANN THERAPIE-SYSTEME AG, Andernach (DE)
 (54) Transdermalny system terapeutyczny z zobojętnionymi akrylowymi klejami samoprzylepnymi

B3 (11) **201022** (41) 2003 01 13
 (51) **A61L 17/04** (2006.01)
 (21) 348548 (22) 2001 07 06
 (61) 199715
 (72) Bucheńska Jadwiga, Słomkowski Stanisław, Tazbir Józef, Sobolewska Elżbieta, Timler Dariusz, Karbownik Iwona
 (73) Politechnika Łódzka, Łódź (PL)
 (54) Sposób wytwarzania poliestrowych nici chirurgicznych o właściwościach antybakteryjnych

B1 (11) **200995** (41) 2005 04 18
 (51) **A61L 2/16** (2006.01)
A01N 33/12 (2006.01)
A01N 37/44 (2006.01)
A61C 19/00 (2006.01)
 (21) 369101 (22) 2002 12 13
 (30) 01 10163845 2001 12 22 DE
 (86) 2002 12 13 PCT/EP02/14222
 (87) 2003 07 10 WO03/055532, PCT Gazette nr 28/03
 (72) Biering Holger, Von Rheinbaben Friedrich, Decker Michael
 (73) ECOLAB INC., St. Paul (US)
 (54) Zagęszczony, gotowy do stosowania środek dezynfekcyjny, jego zastosowanie oraz sposób utrzymywania w dobrym stanie lekarskich lub stomatologicznych urządzeń odsysających

B1 (11) **200838** (41) 2004 07 26
 (51) **A61M 5/30** (2006.01)
A61M 5/20 (2006.01)
A61M 5/31 (2006.01)
A61M 5/315 (2006.01)
 (21) 357343 (22) 2001 03 02
 (30) 00 10010123 2000 03 03 DE
 (86) 2001 03 02 PCT/EP01/02356
 (87) 2001 09 07 WO01/64268, PCT Gazette nr 36/01
 (72) Eicher Joachim, Geser Johannes, Zierenberg Bernd, Reimholz Ralph Christian, Elbers Knut, Henke Stefan
 (73) BOEHRINGER INGELHEIM INTERNATIONAL GMBH, Ingelheim am Rhein (DE)
 (54) Bezigłowy iniektor do cieczy i jego zastosowanie

B1 (11) **200762** (41) 2004 11 02
 (51) **A61M 5/30** (2006.01)
 (21) 362923 (22) 2001 10 19
 (30) 00 0013544 2000 10 23 FR
 (86) 2001 10 19 PCT/FR01/03237
 (87) 2002 05 02 WO02/34317, PCT Gazette nr 18/02
 (72) Alexandre Patrick, Brouquieres Bernard, Gautier Philippe, Piel Marc
 (73) CROSSJECT, Paryż Cedex (FR)
 (54) Strzykawka bezigłowa

B1 (11) **201030** (41) 2004 09 06
 (51) **A61M 5/42** (2006.01)
A61M 5/31 (2006.01)
A61M 5/46 (2006.01)
 (21) 359754 (22) 2001 05 14
 (30) 00 00810414 2000 05 15 EP
 (86) 2001 05 14 PCT/IB01/00824
 (87) 2001 11 22 WO01/87389, PCT Gazette nr 47/01
 (72) Bergeron Luc, Brioschi Elena, Jacquet Remy, Moulin Jerome, Soldini Laurent

(73) ARES TRADING S.A., Aubonne (CH)
 (54) Urządzenie wstrzykujące

B1 (11) **200825** (41) 2004 02 23
 (51) **A61Q 5/02** (2006.01)
 (21) 354748 (22) 2000 02 01
 (30) 99 9902629 1999 02 05 GB
 (86) 2000 02 01 PCT/EP00/00759
 (87) 2000 08 10 WO00/45779, PCT Gazette nr 32/00
 (72) Ellis Frances Ann, Giles Colin Christopher David, Murray Andrew Malcolm, Pearce Matthew Leslie, Red Pamela Eileen
 (73) UNILEVER NV, Rotterdam (NL)
 (54) Wodna kompozycja szamponu

B1 (11) **200865** (41) 2002 09 23
 (51) **A62C 4/02** (2006.01)
 (21) 351970 (22) 2002 01 31
 (30) 01 10112957 2001 03 17 DE
 (72) Leinemann Christoph
 (73) Leinemann GmbH u. Co., Braunschweig (DE)
 (54) Urządzenie do gaszenia płomienia w przewodzie gazowym

B1 (11) **200774** (41) 2005 02 07
 (51) **A63H 23/08** (2006.01)
 (21) 361508 (22) 2003 07 30
 (72) Bednarek Stanisław
 (73) Uniwersytet Łódzki, Łódź (PL)
 (54) Nurek Kartezjusza

B1 (11) **200890** (41) 2003 12 01
 (51) **B01D 27/08** (2006.01)
B01D 35/04 (2006.01)
 (21) 360127 (22) 2003 05 14
 (30) 02 60383571 2002 05 28 US
 (76) Łoniewski Piotr, Warszawa (PL); Łoniewski Grzegorz, Warszawa (PL); Nightlinger Agnieszka, Mount Prospect (US); Nightlinger Scott, Mount Prospect (US)
 (54) Filtr do wody

B1 (11) **200754** (41) 2005 08 22
 (51) **B01F 11/00** (2006.01)
B01L 3/14 (2006.01)
 (21) 373417 (22) 2003 07 16
 (30) 02 0209832 2002 08 01 FR
 03 0302308 2003 02 25 FR
 (86) 2003 07 16 PCT/FR03/002253
 (87) 2004 02 12 WO04/012851, PCT Gazette nr 07/04
 (72) Boquet Jean, Esteve Alain-Jean
 (73) BERTIN TECHNOLOGIES S.A., Montigny le Bretonneux (FR)
 (54) Urządzenie do szybkiej wibracji próbek, zawierających próbki

B1 (11) **200925** (41) 2000 12 04
 (51) **B01J 8/06** (2006.01)
C07C 69/01 (2006.01)
 (21) 340447 (22) 2000 06 01
 (30) 99 19925385 1999 06 02 DE
 (72) Olbrich Paul, Wiese Klaus-Diether
 (73) OXENO Olefinchemie GmbH, Marl (DE)
 (54) Sposób katalitycznego przeprowadzania reakcji wielofazowych, zwłaszcza winylowania kwasów karboksylowych

B1 (11) **200850** (41) 2004 01 12
 (51) **B01J 8/18** (2006.01)
C10J 3/56 (2006.01)
C10J 3/66 (2006.01)
 (21) 354314 (22) 2000 08 02
 (30) 99 19937521 1999 08 03 DE
 (86) 2000 08 02 PCT/DE00/02658

(87) 2001 02 08 WO01/08823, PCT Gazette nr 06/01
 (76) Martin Harald, Bad Frankenhausen (DE); Streitenberger Hartwig, Golmsdorf (DE)
 (54) Sposób i urządzenie do suszenia, rozdzielania, sortowania i rozkładania produktów odpadowych

B1 (11) **200757** (41) 2004 08 23
 (51) **B01L 3/02** (2006.01)
G01N 1/10 (2006.01)
 (21) 358680 (22) 2003 02 11
 (72) Czernecki Andrzej, Wyszogrodzki Wojciech, Jankowski Andrzej, Urban Piotr
 (73) PZ HTL Spółka Akcyjna, Warszawa (PL)
 (54) Urządzenie pipetujące

B1 (11) **200761** (41) 2005 02 07
 (51) **B01L 3/02** (2006.01)
 (21) 361430 (22) 2003 07 24
 (72) Karbowniczek Jacek
 (73) PZ HTL Spółka Akcyjna, Warszawa (PL)
 (54) Zespół wyrzutnika wymiennej końcówki w piecyce

B1 (11) **200839** (41) 2004 08 23
 (51) **B02C 18/18** (2006.01)
 (21) 359132 (22) 2001 05 14
 (30) 00 0006701 2000 05 25 FR
 (86) 2001 05 14 PCT/FR01/01449
 (87) 2001 11 29 WO01/89700, PCT Gazette nr 48/01
 (72) Dubech Gerard, Madaule Christian
 (73) PRECIMECA, Blagnac (FR)
 (54) Koło tnące do rozdrabniarki odpadów, wirnik do rozdrabniarki odpadów, rozdrabniarka odpadów, sposób konserwacji rozdrabniarki odpadów oraz sposób odnawiania zespołu element uchwytowy/nóż tnący

B1 (11) **200818** (41) 2005 03 21
 (51) **B05B 11/00** (2006.01)
A47K 5/14 (2006.01)
 (21) 368281 (22) 2002 11 11
 (30) 01 1019348 2001 11 12 NL
 (86) 2002 11 11 PCT/NL02/00724
 (87) 2003 07 24 WO03/059524, PCT Gazette nr 30/03
 (72) Ganzeboom Wilhelmus Everhardus
 (73) TECHNICAL CONCEPTS BENTFIELD B.V., Hillegom (NL)
 (54) Zespół zbiornika, zwłaszcza do płynnego mydła przeznaczony do umieszczania w dozowniku piany oraz dozownik piany do umieszczania w jego obudowie wyjmowalnego zespołu zbiornika

B1 (11) **200833** (41) 2005 02 21
 (51) **B05B 11/00** (2006.01)
 (21) 367350 (22) 2002 09 17
 (30) 01 10148899 2001 09 21 DE
 02 02008878 2002 04 20 EP
 (86) 2002 09 17 PCT/EP02/10421
 (87) 2003 04 03 WO03/26805, PCT Gazette nr 14/03
 (72) Mbonyumuhire Pierre
 (73) ING. ERICH PFEIFFER GMBH, Radolfzell (DE)
 (54) Dozownik z pojemnikiem aplikowanego środka oraz pompa do dozownika

B1 (11) **200938** (41) 2005 03 21
 (51) **B05B 11/00** (2006.01)
A47K 5/14 (2006.01)
 (21) 368196 (22) 2002 11 11
 (30) 01 1019348 2001 11 12 NL
 02 1020641 2002 05 21 NL
 (86) 2002 11 11 PCT/NL02/00725
 (87) 2003 05 22 WO03/041871, PCT Gazette nr 21/03

(72) Ganzeboom Wilhelmus Everhardus
 (73) TECHNICAL CONCEPTS BENTFIELD B.V., Hillegom (NL)
 (54) Dozownik, zwłaszcza do dozowania płynnego mydła, obudowa dozownika do dozowania płynu, zespół zbiornika do umieszczenia w dozowniku do dozowania płynu oraz układ do odmierzanego pompowania płynu ze zbiornika płynu

B1 (11) **200806** (41) 2004 11 29
 (51) **B05B 7/24** (2006.01)
 (21) 363641 (22) 2002 03 14
 (30) 01 0106199 2001 03 14 GB
 (86) 2002 03 14 PCT/US02/07963
 (87) 2002 09 19 WO02/72276, PCT Gazette nr 38/02
 (72) Joseph Stephen C.P., Douglas Malcolm F.
 (73) 3M INNOVATIVE PROPERTIES COMPANY, Saint Paul (US)
 (54) Zbiornik płynu do pistoletu natryskowego i pistolet natryskowy zawierający ten zbiornik

B1 (11) **200752** (41) 2003 12 15
 (51) **B09B 3/00** (2006.01)
B29B 17/00 (2006.01)
E04C 2/26 (2006.01)
 (21) 354296 (22) 2002 06 06
 (72) Polaczek Jerzy, Przybek Piotr, Pieliuchowski Jan
 (73) Politechnika Krakowska im. Tadeusza Kościuszki, Kraków (PL)
 (54) Sposób wytwarzania materiałów termoizolacyjnych z odpadów poli(tereftalanu etylenu)-PET

B1 (11) **200791** (41) 2003 12 29
 (51) **B09B 3/00** (2006.01)
C02F 11/14 (2006.01)
C05F 7/00 (2006.01)
 (21) 354561 (22) 2002 06 17
 (72) Rogut Stanisław, Pyrzyce (PL)
 (54) Sposób utylizacji organicznych odpadów i/lub osadów ściekowych, zwłaszcza z przemysłowych i/lub komunalnych oczyszczalni ścieków

B1 (11) **200911** (41) 2004 09 06
 (51) **B21D 19/04** (2006.01)
 (21) 359823 (22) 2001 09 22
 (30) 00 10047310 2000 09 25 DE
 (86) 2001 09 22 PCT/EP01/10962
 (87) 2002 03 28 WO02/24369, PCT Gazette nr 13/02
 (72) Meinig Manfred
 (73) METU-SYSTEM MEINIG KG, Rietheim-Weilheim (DE)
 (54) Sposób integralnego formowania kołnierza lub obrzeża na zakończeniu rury z blachy i urządzenie do integralnego formowania kołnierza lub obrzeża na zakończeniu rury z blachy

B1 (11) **200888** (41) 2004 01 26
 (51) **B21D 28/06** (2006.01)
 (21) 355081 (22) 2002 07 17
 (72) Kut Stanisław, Mucha Jacek, Stachowicz Feliks
 (73) Politechnika Rzeszowska im. Ignacego Łukasiewicza, Rzeszów (PL)
 (54) Sposób dokładnego wykrawania elementów z blach i otworów oraz wykrojnik do realizacji tego sposobu

B1 (11) **200915** (41) 2004 11 02
 (51) **B22F 3/16** (2006.01)
C22C 33/02 (2006.01)
 (21) 362787 (22) 2002 01 17
 (30) 01 0101770 2001 01 24 GB
 01 0120401 2001 08 22 GB
 (86) 2002 01 17 PCT/GB02/00176
 (87) 2002 08 01 WO02/59388, PCT Gazette nr 31/02

(72) Maulik Paritosh
 (73) FEDERAL-MOGUL SINTERED PRODUCTS LTD., Coventry (GB)
 (54) Sposób wytwarzania wyrobu spiekane go na bazie żelaza zawierającego miedź

B1 (11) **200766** (41) 2002 06 03
 (51) **B23B 31/117** (2006.01)
B23Q 3/12 (2006.01)
 (21) 350839 (22) 2001 11 23
 (30) 00 10058587 2000 11 25 DE
 (72) Ostermeier Peter, Erdt Wolfgang, Ehe Peter, Flock Marcus
 (73) Hilti Aktiengesellschaft, Schaan (LI)
 (54) Urządzenie do przenoszenia momentu obrotowego

B1 (11) **201008** (41) 2005 01 24
 (51) **B24B 5/04** (2006.01)
 (21) 366126 (22) 2001 11 28
 (30) 00 10059067 2000 11 28 DE
 (86) 2001 11 28 PCT/DE01/04471
 (87) 2002 06 06 WO02/43919, PCT Gazette nr 23/02
 (76) Bäumlner Peter, Aachen (DE)
 (54) Sposób i urządzenie do wytwarzania form dla pasów zębatach

B1 (11) **200776** (41) 2003 12 29
 (51) **B24C 1/10** (2006.01)
B24B 1/04 (2006.01)
 (21) 354253 (22) 2001 09 20
 (30) 00 0012017 2000 09 21 FR
 (86) 2001 09 20 PCT/FR01/02917
 (87) 2002 03 28 WO02/24411, PCT Gazette nr 13/02
 (72) Berthelet Benoit Jean Henri, Gueldry Gerard Michel Roland, Mons Claude Marcel, Ntsama-Etoundi Marie-Christine
 (73) SNECMA, Paris (FR)
 (54) Sposób śrutowania ultradźwiękami łopatek wirnika i maszyna do śrutowania

B1 (11) **200889** (41) 2003 03 24
 (51) **B27C 3/06** (2006.01)
B23B 51/00 (2006.01)
 (21) 356039 (22) 2002 09 13
 (76) Markiewicz Jerzy, Siedlec (PL)
 (54) Sposób wykonywania tulei drewnianych oraz narzędzie do wykonywania tulei drewnianych

B1 (11) **200844** (41) 2005 07 11
 (51) **B27K 3/36** (2006.01)
 (21) 371973 (22) 2003 04 09
 (30) 02 0204448 2002 04 10 FR
 (86) 2003 04 09 PCT/FR03/01110
 (87) 2003 10 16 WO03/084723, PCT Gazette nr 42/03
 (72) Magne Michel, El Kasmi Silham, Dupire Maxime, Morard Marie, Vaca-Garcia Carlos, Thiebaud-Roux Sophie, Peydecastaing Jerome, Borredon Elisabeth, Gaset Antoine
 (73) LAPEYRE, Courbevoie (FR)
 (54) Sposób chemicznej obróbki materiałów lignocelulozowych

B1 (11) **200793** (41) 2004 06 14
 (51) **B28B 7/00** (2006.01)
 (21) 357751 (22) 2002 12 13
 (76) Bugajny Daniel, Poznań (PL)
 (54) Płyta formierska

B1 (11) **200913** (41) 2005 01 10
 (51) **B42D 15/00** (2006.01)
 (21) 361129 (22) 2003 07 07
 (72) Leszczyńska Ewa, Jakielaszek Ewelina
 (73) Polska Wytwórnia Papierów Wartościowych S.A., Warszawa (PL)
 (54) Szyty dokument zabezpieczony

B1 (11) **200988** (41) 2005 04 18
 (51) **B60N 2/00** (2006.01)
A47C 1/00 (2006.01)
B29C 45/00 (2006.01)
B29D 12/00 (2006.01)
B61D 33/00 (2006.01)
 (21) 362778 (22) 2003 10 10
 (76) Szymański Maciej, Poznań (PL)
 (54) Sposób wykonywania korpusu fotela pojazdu, zwłaszcza komunikacji zbiorowej

B1 (11) **200989** (41) 2005 04 18
 (51) **B60N 2/00** (2006.01)
A47C 1/00 (2006.01)
B61D 33/00 (2006.01)
 (21) 362779 (22) 2003 10 10
 (76) Szymański Maciej, Poznań (PL)
 (54) Fotel pojazdu, zwłaszcza komunikacji zbiorowej

B1 (11) **200854** (41) 2001 03 26
 (51) **B60N 2/46** (2006.01)
 (21) 342640 (22) 2000 09 20
 (30) 99TO 807 1999 09 21 IT
 (72) Alpe Stefano
 (73) GESTIND M.B.MANIFATTURA DI BRUZOLO S.p.A., Bruzolo (IT)
 (54) Podłokietnik, zwłaszcza dla fotela samochodu

B1 (11) **200862** (41) 2001 11 05
 (51) **B60R 1/08** (2006.01)
 (21) 344343 (22) 2000 03 22
 (30) 99PD 62 1999 03 25 IT
 (86) 2000 03 22 PCT/EP00/02531
 (87) 2000 10 05 WO00/58129, PCT Gazette nr 40/00
 (76) Manfre' Giovanni, Caldiero (IT); Locatelli Mario, Mozzo (IT)
 (54) Lusterko boczne, zwłaszcza dla pojazdu

B1 (11) **200831** (41) 2002 01 02
 (51) **B60S 1/34** (2006.01)
 (21) 345792 (22) 2000 05 25
 (30) 99 19925388 1999 06 02 DE
 (86) 2000 05 25 PCT/DE00/01697
 (87) 2000 12 07 WO00/73109, PCT Gazette nr 49/00
 (72) Kraemer Godelieve
 (73) ROBERT BOSCH GMBH, Stuttgart (DE)
 (54) Odchylne ramię wycieraczki

B1 (11) **200872** (41) 2005 08 22
 (51) **B60S 1/38** (2006.01)
C22C 38/18 (2006.01)
B23P 17/04 (2006.01)
 (21) 373250 (22) 2003 08 18
 (30) 02 10237446 2002 08 16 DE
 03 10333272 2003 07 21 DE
 (86) 2003 08 18 PCT/EP2003/009132
 (87) 2004 03 04 WO04/018271, PCT Gazette nr 10/04
 (72) Pacher Oskar, Kloss-Ulitzka Gisbert, Castro Victor
 (73) STAHLWERK ERGSTE WESTIG GMBH, Schwerte (DE)
 (54) Element sprężyny wykonany z ferrytycznej stali chromowej

B1 (11) **200985** (41) 2006 01 23
 (51) **B61B 12/02** (2006.01)
E21F 13/00 (2006.01)
 (21) 369116 (22) 2004 07 16
 (72) Szanweber Cezary, Jałmużna Jan
 (73) Fabryka Maszyn Górniczych PIOMA S.A., Piotrków Trybunalski (PL)
 (54) Zespół krążka kierującego linę

B1 (11) **200851** (41) 2004 02 09
 (51) **B61B 13/04** (2006.01)
E21F 13/02 (2006.01)
 (21) 355219 (22) 2002 07 26
 (72) Hałas Waldemar, Drągowski Piotr, Jankowski Dariusz
 (73) FAMA Sp. z o.o., Gniezno (PL)
 (54) Osprzęt transportowy, zwłaszcza do zestawów transportowych w podziemnych wyrobiskach górniczych

B1 (11) **200807** (41) 2005 03 21
 (51) **B61B 3/03** (2006.01)
B61B 13/04 (2006.01)
E21F 13/02 (2006.01)
 (21) 365491 (22) 2004 02 23
 (23) 2003 09 09 Międzynarodowe Targi Górnictwa, Energetyki, Metalurgii i Chemii Katowice
 (72) Marciniak Zbyszek, Jasiuczenia Piotr, Brzeżański Zdzisław
 (73) Fabryka Maszyn Górniczych PIOMA S.A., Piotrków Trybunalski (PL)
 (54) Układ zdalnego sterowania przyłączaniem wózka w ciągniku spalinowym podwieszonym

B1 (11) **200983** (41) 2001 11 05
 (51) **B61C 17/00** (2006.01)
B61C 17/04 (2006.01)
B60K 11/06 (2006.01)
 (21) 347302 (22) 2001 04 27
 (30) 00 0005746 2000 05 04 FR
 (72) Lievrement Gilles, Mary Bernard
 (73) ALSTOM, Paryż (FR)
 (54) Sposób i urządzenie do wentylacji urządzeń elektrycznych znajdujących się na pokładzie pojazdu szynowego

B1 (11) **200808** (41) 2005 12 27
 (51) **B61G 1/32** (2006.01)
B61G 1/40 (2006.01)
 (21) 368511 (22) 2004 06 15
 (72) Tatarczyński Jerzy
 (73) Centrum Naukowo-Techniczne Kolejnictwa, Warszawa (PL)
 (54) Sprzęg do łączenia i rozłączania obiektów, zwłaszcza pojazdów szynowych

B1 (11) **200814** (41) 2002 04 08
 (51) **B63B 7/00** (2006.01)
 (21) 349869 (22) 2001 09 26
 (30) 00 10048999 2000 09 27 DE
 (76) Broß Helmut, Duisburg (DE)
 (54) Sposób i urządzenie do przeprowadzania ciągłej i odwracalnej zmiany zanurzenia jednostki pływającej

B1 (11) **200967** (41) 2004 01 12
 (51) **B65B 53/00** (2006.01)
 (21) 354944 (22) 2002 07 08
 (72) Klimczyk Marcin
 (73) Philip Morris Polska S.A., Kraków (PL)
 (54) Urządzenie do podgrzewania termokurczliwej folii opakowaniowej opakowań prostopadłościennych, zwłaszcza pakietów i paczek z papierosami

B1 (11) **200964** (41) 2004 03 22
 (51) **B65B 9/00** (2006.01)
B65B 61/00 (2006.01)
 (21) 356072 (22) 2002 09 16
 (72) Harabin Krzysztof, Ligowski Marcin
 (73) RADPAK Ltd Fabryka Maszyn Pakujących, Włocławek (PL)
 (54) Mechanizm hamujący

B1 (11) **200921** (41) 2003 04 22
 (51) **B65C 9/20** (2006.01)
G09F 3/02 (2006.01)
 (21) 354720 (22) 2002 06 25
 (30) 01 20011848 2001 10 08 CH
 (72) Kaufmann Erwin, Spring Hans
 (73) Emmentaler Switzerland, Brno (CH)
 (54) Sposób znakowania kręgów sera oraz krąg sera znakowany tym sposobem

B1 (11) **200771** (41) 2005 07 11
 (51) **B65D 19/40** (2006.01)
B65G 57/24 (2006.01)
 (21) 372243 (22) 2003 05 27
 (30) 02 0201591 2002 05 28 SE
 (86) 2003 05 27 PCT/SE03/00862
 (87) 2003 12 04 WO03/99668, PCT Gazette nr 49/03
 (72) Dickner Allan
 (73) INTER IKEA SYSTEMS B.V., Delft (NL)
 (54) Sposób i jednostka ładunkowa dla rozprowadzania towarów

B1 (11) **200905** (41) 2006 01 09
 (51) **B65D 19/44** (2006.01)
 (21) 376639 (22) 2003 02 07
 (86) 2003 02 07 PCT/JP03/01296
 (87) 2004 08 19 WO04/069672, PCT Gazette nr 34/04
 (72) Aoki Tatsuhiko, Itou Nobuaki, Kato Nobuhiro
 (73) TOYOTA STEEL CENTER CO., LTD., Aichi (JP)
 (54) Paleta do przenoszenia artykułu w kręgach, konstrukcja załadowca do załadowania artykułu przenoszonego w kręgach na paletę, konstrukcja do składania w stos palet załadowczych artykułu przenoszonego w kręgach i metoda do jej stosowania, konstrukcja kontenerowa do pomieszczenia ułożonych w stos palet załadowczych artykułu przenoszonego w kręgach do pojemnika transportowego i metoda transportowania tej konstrukcji oraz metoda transportowania artykułu przenoszonego w kręgach

B1 (11) **201019** (41) 2002 12 30
 (51) **B65D 41/34** (2006.01)
 (21) 350571 (22) 2000 03 17
 (30) 99 9900578 1999 03 23 ES
 00 200000557 2000 03 08 ES
 (86) 2000 03 17 PCT/ES00/00091
 (87) 2000 09 28 WO00/56617, PCT Gazette nr 39/00
 (72) Parés Montaner Pere, Ribera Turro Victor
 (73) SAINT-GOBAIN CALMAR S.A., Barcelona (ES)
 (54) Urządzenie do zamykania butelek

B1 (11) **200904** (41) 2005 11 14
 (51) **B65D 41/48** (2006.01)
 (21) 375095 (22) 2003 09 25
 (30) 02 02079347 2002 10 21 EP
 (86) 2003 09 25 PCT/EP03/11063
 (87) 2004 04 29 WO04/035410, PCT Gazette nr 18/04
 (72) Majoor Fransiscus Augustinus, Verhaar Fred
 (73) UNILEVER N.V., Rotterdam (NL)
 (54) Pojemnik z zatraskowym zamknięciem

B1 (11) **200770** (41) 2005 06 27
 (51) **B65D 43/06** (2006.01)
 (21) 371790 (22) 2003 03 06
 (30) 02 10210486 2002 03 11 DE
 (86) 2003 03 06 PCT/DE03/00744
 (87) 2003 09 18 WO03/076290, PCT Gazette nr 38/03
 (72) Dengel Gustav, Diesterbeck Frank, Georgiadis Robert Guido, Blumenschein Marcus
 (73) JOKEY PLASTIK GUMMERSBACH GMBH, Gummersbach (DE)
 (54) Pojemnik z pokrywą

B1 (11) **200984** (41) 2005 02 21
 (51) **B65D 47/24** (2006.01)
 (21) 367069 (22) 2002 07 03
 (30) 01 0116306 2001 07 03 GB
 01 0116861 2001 07 10 GB
 (86) 2002 07 03 PCT/GB02/03064
 (87) 2003 01 16 WO03/004373, PCT Gazette nr 03/03
 (72) King Roger Milner
 (73) BEESON & SONS LIMITED, Rickmansworth (GB)
 (54) Mechanizm zamknięcia pojemnika

B1 (11) **200902** (41) 2005 06 27
 (51) **B65D 5/74** (2006.01)
B31B 1/84 (2006.01)
 (21) 371667 (22) 2003 05 02
 (30) 02 10220058 2002 05 04 DE
 (86) 2003 05 02 PCT/EP03/04590
 (87) 2003 11 13 WO03/093120, PCT Gazette nr 46/03
 (72) Bredt Hannes, Baltus Klaus
 (73) SIG COMBIBLOC GMBH, Linnich (DE)
 (54) Sposób i urządzenie do nakładania elementów nalewających na opakowanie i opakowanie wytwarzane tym sposobem

B1 (11) **200962** (41) 2005 10 03
 (51) **B65D 50/00** (2006.01)
B65D 41/32 (2006.01)
B65D 53/02 (2006.01)
B65D 51/20 (2006.01)
B65D 41/16 (2006.01)
B65D 53/04 (2006.01)
 (21) 366445 (22) 2004 03 19
 (72) Cieśla Krzysztof
 (73) MOBI Spółka z ograniczoną odpowiedzialnością, Wrocław (PL)
 (54) Układ zabezpieczająco-zaciskowy

B1 (11) **201020** (41) 2003 01 13
 (51) **B65D 51/00** (2006.01)
A61J 1/00 (2006.01)
 (21) 350603 (22) 2000 03 28
 (30) 99EP 9902271 1999 04 01 WO
 (86) 2000 03 28 PCT/EP00/02738
 (87) 2000 10 12 WO00/59797, PCT Gazette nr 41/00
 (72) Moio Franck, Klug Franz A.
 (73) CADORIT AG, Muttenz (CH)
 (54) Korek

B1 (11) **200903** (41) 2005 11 14
 (51) **B65D 6/18** (2006.01)
B65D 6/26 (2006.01)
B65D 19/44 (2006.01)
B65D 19/12 (2006.01)
 (21) 374980 (22) 2003 10 07
 (30) 02 20215597 2002 10 10 DE
 (86) 2003 10 07 PCT/EP03/50698
 (87) 2004 04 29 WO04/035402, PCT Gazette nr 18/04
 (72) Tourlmain Ronny
 (73) CONTEYOR MULTIBAG SYSTEMS N.V., Merelbeke (BE)
 (54) Stelaż składany

B1 (11) **201026** (41) 2005 07 25
 (51) **B65D 6/18** (2006.01)
B65D 6/26 (2006.01)
 (21) 372691 (22) 2003 02 28
 (30) 02 10208846 2002 03 01 DE
 (86) 2003 02 28 PCT/EP03/02076
 (87) 2003 09 12 WO03/074376, PCT Gazette nr 37/03
 (72) Barth Christian, Kellerer Richard

(73) SCHOELLER WAVIN SYSTEMS SERVICES GMBH, Pullach (DE)
 (54) Pojemnik, zwłaszcza pojemnik wielokrotnego użytku, ze składanymi ściankami bocznymi

B1 (11) **200787** (41) 2005 08 08
 (51) **B65D 65/40** (2006.01)
B32B 29/08 (2006.01)
E04C 2/32 (2006.01)
 (21) 372864 (22) 2003 03 06
 (30) 02 200200347 2002 03 07 DK
 (86) 2003 03 06 PCT/IB03/00832
 (87) 2003 09 12 WO03/074384, PCT Gazette nr 37/03
 (72) Rydberg Tommy
 (73) INTER IKEA SYSTEMS B.V., Delft (NL)
 (54) Materiał opakowaniowy typu tektura falista

B1 (11) **200975** (41) 2005 02 07
 (51) **B65D 71/42** (2006.01)
 (21) 366632 (22) 2002 07 03
 (30) 01 0102379 2001 07 03 SE
 (86) 2002 07 03 PCT/SE02/01318
 (87) 2003 01 16 WO03/04377, PCT Gazette nr 03/03
 (72) Karlsson Kenneth
 (73) SMURFIT KAPPA PACKAGING AB, Eslöv (SE)
 (54) Nośnik na puszki i półwyrób kartonowy nośnika na puszki i sposób montowania półwyrobu kartonowego

B1 (11) **200991** (41) 2005 07 11
 (51) **B65D 71/72** (2006.01)
B65B 59/00 (2006.01)
 (21) 372132 (22) 2003 04 22
 (30) 02 0201590 2002 05 28 SE
 (86) 2003 04 22 PCT/SE03/00635
 (87) 2003 12 04 WO03/099676, PCT Gazette nr 49/03
 (72) Dickner Allan
 (73) INTER IKEA SYSTEMS B.V., Delft (NL)
 (54) Nakładanie półek ładunkowych

B1 (11) **200901** (41) 2005 02 21
 (51) **B65D 85/10** (2006.01)
 (21) 367070 (22) 2002 06 17
 (30) 01 887212 2001 06 22 US
 (86) 2002 06 17 PCT/GB02/02713
 (87) 2003 01 03 WO03/00571, PCT Gazette nr 01/03
 (72) Dennen Robert P.
 (73) BRITISH AMERICAN TOBACCO (INVESTMENTS) LIMITED, Londyn (GB)
 (54) Opakowanie artykułów do palenia z odchylanym wiekiem

B1 (11) **200750** (41) 2002 12 30
 (51) **B65D 85/812** (2006.01)
 (21) 348320 (22) 2001 06 27
 (76) Klar Paul Gerhard, Wasserburg (DE)
 (54) Torebka do zaparzania, zwłaszcza herbaty

B1 (11) **200768** (41) 2004 12 13
 (51) **B65F 3/00** (2006.01)
A01K 23/00 (2006.01)
E01H 1/12 (2006.01)
 (21) 360641 (22) 2003 06 12
 (76) Kuźniewski Konrad, Kraków (PL)
 (54) Urządzenie zbierające

B1 (11) **200918** (41) 2002 06 03
 (51) **B65G 21/18** (2006.01)
F25D 3/10 (2006.01)
 (21) 348730 (22) 1999 11 17
 (30) 98 9804250 1998 12 08 SE

(86) 1999 11 17 PCT/SE99/02103
 (87) 2000 06 15 WO00/34160, PCT Gazette nr 24/00
 (72) Persson Sven
 (73) AGA AKTIEBOLAG, Lidingö (SE)
 (54) Taśma przenośnika oraz komora klimatyczna zawierająca taśmę przenośnika

B1 (11) **201011** (41) 2006 01 23
 (51) **B65G 23/06** (2006.01)
E21F 13/06 (2006.01)
 (21) 369048 (22) 2004 07 12
 (72) Paliga Jerzy, Gajda Zbigniew
 (73) Przedsiębiorstwo Produkcyjno-Remontowe Energetyki ENERGOSERWIS S.A., Lubliniec (PL)
 (54) Koło zębate łańcuchowe

B1 (11) **200992** (41) 2004 05 04
 (51) **B66C 9/16** (2006.01)
B66C 17/00 (2006.01)
 (21) 356824 (22) 2002 10 24
 (72) Anigacz Wojciech, Byrski Marian
 (73) Politechnika Opolska, Opole (PL)
 (54) Sposób korygowania parametrów geometrycznych suwnicy pomostowej

B1 (11) **200870** (41) 2004 11 15
 (51) **B67D 5/60** (2006.01)
C12C 13/00 (2006.01)
 (21) 363304 (22) 2002 01 17
 (30) 01 10108259 2001 02 21 DE
 (86) 2002 01 17 PCT/EP02/00432
 (87) 2002 08 29 WO02/66593, PCT Gazette nr 35/02
 (72) Worczinski Gunter
 (73) TUCHENHAGEN GMBH, Buchen (DE)
 (54) Sposób i urządzenie do eksploatacji systemów zbiorników magazynowych połączonych stałą instalacją rurową z systemami rur dla cieczy

B1 (11) **200873** (41) 2005 02 21
 (51) **B67D 5/62** (2006.01)
 (21) 367546 (22) 2002 06 17
 (30) 01 881796 2001 06 15 US
 01 996328 2001 11 28 US
 (86) 2002 06 17 PCT/US02/19158
 (87) 2002 12 27 WO02/102706, PCT Gazette nr 52/02
 (72) Shelton James J.
 (73) S.I.P. TECHNOLOGIES, L.L.C., Mandeville (US)
 (54) Dozownik wody i sposób odkażania dozownika wody

B1 (11) **200950** (41) 2002 07 01
 (51) **C01B 39/00** (2006.01)
C01B 39/02 (2006.01)
B01J 29/00 (2006.01)
 (21) 351302 (22) 2001 12 20
 (30) 00MI 2772 2000 12 21 IT
 (72) Carati Angela, Pazzuconi Giannino, Perego Carlo, Cappellazzo Oscar, Girotti Gianni
 (73) ENI S.p.A., Rzym (IT); ENICHEM S.p.A., San Donato Milanese (IT); ENITECNOLOGIE S.p.A., San Donato Milanese (IT)
 (54) Sposób wydzielania kryształów zeolitów, sposób wytwarzania katalizatorów zeolitycznych

B1 (11) **200912** (41) 2004 09 20
 (51) **C01B 39/02** (2006.01)
 (21) 360996 (22) 2001 09 12
 (30) 00 662119 2000 09 14 US
 (86) 2001 09 12 PCT/US01/29164
 (87) 2002 03 21 WO02/22502, PCT Gazette nr 12/02

(72) Chen Cong-Yan, Zones Stacey I.
 (73) CHEVRON U.S.A. INC., San Ramon (US)
 (54) Sposób wytwarzania zeolitów

B1 (11) **200856** (41) 2000 10 09
 (51) **C01C 1/04** (2006.01)
C07C 273/10 (2006.01)
 (21) 339358 (22) 2000 03 31
 (30) 99 99201009 1999 03 31 EP
 (72) Pagani Giorgio, Zardi Federico
 (73) UREA CASALE S.A., Lugano (CH)
 (54) Sposób i instalacja do jednoczesnego wytwarzania amoniaku i mocznika

B1 (11) **201034** (41) 2005 10 31
 (51) **C01F 11/46** (2006.01)
B01D 53/48 (2006.01)
 (21) 367406 (22) 2004 04 20
 (72) Mrozowski Jan, Wasilewski Wojciech, Chmielarz Andrzej, Kurowski Ryszard
 (73) Instytut Metali Nieżelaznych, Gliwice (PL)
 (54) Sposób wytwarzania gipsu z odpadów zawierających siarczynę

B1 (11) **201035** (41) 2005 10 31
 (51) **C01F 11/46** (2006.01)
B01D 53/48 (2006.01)
 (21) 367405 (22) 2004 04 20
 (72) Wasilewski Wojciech, Mrozowski Jan, Chmielarz Andrzej, Kurowski Ryszard
 (73) Instytut Metali Nieżelaznych, Gliwice (PL)
 (54) Sposób wytwarzania gipsu

B1 (11) **201033** (41) 2005 08 08
 (51) **C01G 7/00** (2006.01)
C22B 11/00 (2006.01)
B22F 9/00 (2006.01)
 (21) 364899 (22) 2004 02 06
 (72) Leszczyńska-Sejda Katarzyna, Benke Grzegorz, Anyszkiewicz Krystyna, Machelska Grażyna, Witman Krystyna
 (73) Instytut Metali Nieżelaznych, Gliwice (PL)
 (54) Sposób otrzymywania złota wysokiej czystości

B1 (11) **200834** (41) 2005 04 18
 (51) **C03B 37/01** (2006.01)
 (21) 369222 (22) 2002 02 13
 (30) 01 0102024 2001 02 14 FR
 (86) 2002 02 13 PCT/FR02/00541
 (87) 2002 08 22 WO02/064520, PCT Gazette nr 34/02
 (72) Beaufils Sebastien, Wagner Christophe
 (73) SAINT-GOBAIN ISOVER, Courbevoie (FR)
 (54) Urządzenie do wewnętrznego odwirowania włókien mineralnych, sposób wytwarzania włókien mineralnych przez wewnętrzne odwirowanie, wirówka zwłaszcza do wewnętrznego odwirowywania włókien mineralnych i zastosowanie włókien mineralnych

B1 (11) **200914** (41) 2004 09 20
 (51) **C03C 17/245** (2006.01)
 (21) 361158 (22) 2001 08 20
 (30) 00 0021396 2000 09 01 GB
 (86) 2001 08 20 PCT/GB01/03723
 (87) 2002 03 07 WO02/18287, PCT Gazette nr 10/02
 (72) Hurst Simon James, Sanderson Kevin David, McKittrick Timothy Ian, Rimmer David
 (73) PILKINGTON PLC., St. Helens (GB)
 (54) Trwałe, fotokatalitycznie aktywne szkło powlekane oraz sposób jego wytwarzania

B1 (11) **200853** (41) 2004 09 20
 (51) **C03C 25/24** (2006.01)
C03C 25/32 (2006.01)
C08G 69/44 (2006.01)
 (21) 361160 (22) 2001 07 03
 (30) 00 00202335 2000 07 04 EP
 (86) 2001 07 03 PCT/EP01/07628
 (87) 2002 01 24 WO02/06178, PCT Gazette nr 04/02
 (72) Husemoen Thor, Hansen Erling Lennart, Nissen Povl
 (73) ROCKWOOL INTERNATIONAL A/S, Hedehusene (DK)
 (54) Sposób wytwarzania środka wiążącego do włókien mineralnych, środek wiążący do wełny mineralnej i zastosowanie środka wiążącego

B1 (11) **201015** (41) 2004 07 26
 (51) **C04B 7/43** (2006.01)
 (21) 357276 (22) 2001 01 19
 (30) 00 200000531 2000 03 30 DK
 (86) 2001 01 19 PCT/IB01/00054
 (87) 2001 10 04 WO01/72654, PCT Gazette nr 40/01
 (72) Hundebøl Søren
 (73) F.L. SMIDTH & CO A/S, Valby (DK)
 (54) Sposób i urządzenie do wytwarzania klinkieru cementowego ze stałego surowca cementowego

B1 (11) **200842** (41) 2006 03 20
 (51) **C05C 5/04** (2006.01)
C05D 9/02 (2006.01)
C05G 1/00 (2006.01)
 (21) 370131 (22) 2004 09 16
 (72) Nawrocki Adam, Olszewski Radosław
 (73) Nawrocki Adam, Poznań (PL)
 (54) Sposób wytwarzania nawozu zawierającego azotan wapnia

B1 (11) **200792** (41) 2004 04 19
 (51) **C07C 1/04** (2006.01)
B01J 19/26 (2006.01)
 (21) 355332 (22) 2000 11 22
 (30) 99 9928132 1999 11 26 GB
 (86) 2000 11 22 PCT/GB00/04444
 (87) 2001 05 31 WO01/38269, PCT Gazette nr 22/01
 (72) Ketley Graham Walter, Nay Barry, Newton David
 (73) BP EXPLORATION OPERATING COMPANY LIMITED, Londyn (GB)
 (54) Sposób konwersji gazu syntezowego w ciekłe produkty węglowodorowe oraz układ do prowadzenia konwersji gazu syntezowego w ciekłe produkty węglowodorowe

B1 (11) **200746** (41) 2001 10 08
 (51) **C07C 209/36** (2006.01)
B01J 25/02 (2006.01)
 (21) 346686 (22) 2001 03 27
 (30) 00 0003903 2000 03 28 FR
 (72) Marion Philippe
 (73) RHODIA CHIMIE, Boulogne Billancourt Cedex (FR)
 (54) Sposób katalitycznego uwodorniania nitrowanych związków aromatycznych i zastosowanie katalizatora zawierającego co najmniej nikiel i ewentualnie glin

B1 (11) **200861** (41) 2004 12 13
 (51) **C07C 229/00** (2006.01)
C07D 215/38 (2006.01)
C07D 215/12 (2006.01)
A61K 31/47 (2006.01)
A61K 31/27 (2006.01)
A61P 35/00 (2006.01)
 (21) 364175 (22) 2000 08 24

(30) 99 60152755 1999 09 08 US
 00 60208688 2000 06 01 US
 (86) 2000 08 24 PCT/US00/23232
 (87) 2001 03 15 WO01/18171, PCT Gazette nr 11/01
 (72) Richon Victoria M., Marks Paul A., Rifkind Richard A., Breslow Ronald, Belvedere Sandro, Gershell Leland, Miller Thomas A.
 (73) SLOAN-KETTERING INSTITUTE FOR CANCER RESEARCH, Nowy Jork (US); THE TRUSTEES OF COLUMBIA UNIVERSITY IN THE CITY OF NEW YORK, Nowy Jork (US)
 (54) Pochodna kwasu suberynowego, jej zastosowanie i kompozycja farmaceutyczna

B1 (11) **200836** (41) 2004 05 31
 (51) **C07C 235/46** (2006.01)
A61K 31/166 (2006.01)
 (21) 355913 (22) 2000 12 12
 (30) 99 9904651 1999 12 17 SE
 00 0015744 2000 06 27 GB
 00 0017942 2000 07 22 GB
 (86) 2000 12 12 PCT/SE00/02505
 (87) 2001 06 21 WO01/44170, PCT Gazette nr 25/01
 (72) Alcaraz Lilian, Caffrey Moya, Furber Mark, Luker Timothy, Mortimore Michael, Pimm Austen, Thorne Philip, Willis Paul
 (73) ASTRAZENCA AB, Sodertalje (SE)
 (54) Pochodne adamantanu, sposób ich wytwarzania, środek farmaceutyczny i zastosowanie pochodnych adamantanu

B1 (11) **200947** (41) 2000 11 06
 (51) **C07C 57/42** (2006.01)
A61P 35/00 (2006.01)
 (21) 338610 (22) 1997 08 12
 (86) 1997 08 12 PCT/US97/13975
 (87) 1999 02 18 WO99/07668, PCT Gazette nr 07/99
 (72) Willson Timothy Mark
 (73) GLAXO WELLCOME INC., Research Triangle Park (US)
 (54) Niesteroიდowy ligand receptora estrogenu oraz zastosowanie tego związku i jego analogu

B1 (11) **200802** (41) 2002 03 11
 (51) **C07D 231/16** (2006.01)
A01N 43/56 (2006.01)
 (21) 346867 (22) 1999 08 23
 (30) 98 19840322 1998 09 04 DE
 (86) 1999 08 23 PCT/EP99/06149
 (87) 2000 03 16 WO00/14071, PCT Gazette nr 11/00
 (72) Elbe Hans-Ludwig, Mauler-Machnik Astrid, Stenzel Klaus, Kuck Karl-Heinz, Jaetsch Thomas, Kugler Martin
 (73) BAYER AKTIENGESELLSCHAFT, Leverkusen (DE)
 (54) Pirazolo-karboksyanilidy, sposób ich wytwarzania, środek do zwalczania niepożądanych mikroorganizmów, zastosowanie pirazolo-karboksyanilidów, sposób zwalczania niepożądanych mikroorganizmów i sposób wytwarzania środka do zwalczania niepożądanych mikroorganizmów

B1 (11) **200859** (41) 2001 01 02
 (51) **C07D 235/16** (2006.01)
C07D 417/10 (2006.01)
C07D 417/12 (2006.01)
C07D 417/14 (2006.01)
C07D 471/04 (2006.01)
A61K 31/427 (2006.01)
A61P 3/10 (2006.01)
A61P 5/50 (2006.01)
 (21) 339771 (22) 1998 10 08
 (30) 97 276063 1997 10 08 JP
 (86) 1998 10 08 PCT/JP98/04548
 (87) 1999 04 15 WO99/18081, PCT Gazette nr 15/99

(72) Fujita Takashi, Fujiwara Toshihiko, Wada Kunio
 (73) SANKYO COMPANY, LIMITED, Tokyo (JP)
 (54) Podstawiony skondensowany związek heterocykliczny, kompozycja farmaceutyczna zawierająca podstawiony skondensowany związek heterocykliczny oraz zastosowanie podstawionego skondensowanego związku heterocyklicznego

B1 (11) **200932** (41) 2004 01 12

(51) **C07D 277/38** (2006.01)
C08C 323/53 (2006.01)
C07D 213/54 (2006.01)
C07D 213/73 (2006.01)
C07D 211/34 (2006.01)
C07D 239/26 (2006.01)
A61K 31/196 (2006.01)
A61K 31/426 (2006.01)
A61K 31/44 (2006.01)
A61K 31/445 (2006.01)
A61K 31/505 (2006.01)

(21) 354360 (22) 2000 05 03
 (30) 99 9901573 1999 05 03 SE
 (86) 2000 05 03 PCT/SE00/00834
 (87) 2000 11 09 WO00/66557, PCT Gazette nr 45/00
 (72) Linschoten Marcel, Polla Magnus, Svensson Peder
 (73) ASTRAZENECA AB, Sodertälje (SE)
 (54) Nowe związki, środek farmaceutyczny i zastosowanie nowych związków

B1 (11) **201001** (41) 2005 03 21

(51) **C07D 295/092** (2006.01)
C07D 265/30 (2006.01)
A61P 31/00 (2006.01)

(21) 362229 (22) 2003 09 16
 (72) Wyrzykiewicz Elżbieta, Wendzonka Monika, Kędzia Bogdan
 (73) Uniwersytet im. Adama Mickiewicza, Poznań (PL)
 (54) Nowe związki N-[(E)-4-stilbenylooksyalkilo] morfoliny oraz sposób ich otrzymania

B1 (11) **200868** (41) 2004 09 06

(51) **C07D 305/14** (2006.01)
A61K 31/335 (2006.01)
C07D 493/04 (2006.01)

(21) 360087 (22) 2001 07 27
 (30) 00MI 1869 2000 08 10 IT
 (86) 2001 07 27 PCT/EP01/08730
 (87) 2002 02 14 WO02/12215, PCT Gazette nr 07/02
 (72) Pontiroli Alessandro, Bombardelli Ezio
 (73) INDENA S.P.A., Mediolan (IT)
 (54) Sposób wytwarzania 1,14-węglanu 14β-hydroksy-10-deacetyllobakatyiny III oraz związki pośrednie

B1 (11) **200820** (41) 2000 09 25

(51) **C07D 307/33** (2006.01)
C07K 5/06 (2006.01)
C07K 5/117 (2006.01)

(21) 338035 (22) 1998 07 09
 (30) 97 9708932 1997 07 15 FR
 (86) 1998 07 09 PCT/FR98/01480
 (87) 1999 01 28 WO99/03852, PCT Gazette nr 04/99
 (72) Bouchët Raphael, Brion Francis, Colladant Colette, Lagouardat Jacques
 (73) AVENTIS PHARMA S.A., Antony (FR)
 (54) Pochodne alkoksylfuranoaminy, sposób ich wytwarzania oraz ich zastosowanie i związki pośrednie

B1 (11) **200804** (41) 2002 12 16

(51) **C07D 401/12** (2006.01)

C07D 239/96 (2006.01)

C07D 405/12 (2006.01)

C07D 409/12 (2006.01)

A61K 31/505 (2006.01)

A61P 43/00 (2006.01)

(21) 350451 (22) 2000 03 13
 (30) 99 9906279 1999 03 17 GB
 99 9926667 1999 11 11 GB
 (86) 2000 03 13 PCT/GB00/00912
 (87) 2000 09 21 WO00/55153, PCT Gazette nr 38/00
 (72) Brown Dearg Sutherland
 (73) ASTRAZENECA AB, Södertälje (SE)
 (54) Pochodne amidowe, sposoby ich wytwarzania, ich kompozycje farmaceutyczne oraz ich zastosowanie

B1 (11) **200860** (41) 2000 06 19

(51) **C07D 413/12** (2006.01)
C07D 413/14 (2006.01)
A61K 31/42 (2006.01)
A61P 9/00 (2006.01)
A61P 11/00 (2006.01)

(62) 336290
 (21) 381342 (22) 1998 04 02
 (30) 97 847797 1997 04 28 US
 97 938444 1997 09 26 US
 (86) 1998 04 02 PCT/US98/06680
 (87) 1998 11 05 WO98/49162, PCT Gazette nr 44/98
 (72) Wu Chengde, Blok Natalie, Kogan Timothy, Keller Karin, Woodard Patricia
 (73) ENCYSIVE PHARMACEUTICALS INC., Bellaire (US)
 (54) Związki sulfonoamidowe, środek farmaceutyczny, zastosowanie związków sulfonoamidowych i sposób wytwarzania liofilizowanego proszku

B1 (11) **200933** (41) 2004 01 12

(51) **C07D 487/04** (2006.01)
C07D 243/22 (2006.01)
A61K 31/557 (2006.01)
A61K 31/5517 (2006.01)
A61P 1/00 (2006.01)
A61P 11/00 (2006.01)
A61P 13/08 (2006.01)
A61P 35/00 (2006.01)

(21) 354405 (22) 2000 04 14
 (30) 99 60130370 1999 04 21 US
 (86) 2000 04 14 PCT/EP00/03394
 (87) 2000 11 02 WO00/64900, PCT Gazette nr 44/00
 (72) Ding Qingjie, Liu Jin-Jun, Madison Vincent Stewart, Pizzolato Giacomo, Wei Chung-Chen, Wovkulich Peter Michael
 (73) F. HOFFMANN-LA ROCHE AG, Bazylea (CH)
 (54) Pirazolobenzodiazepiny, związki pośrednie, środek farmaceutyczny i zastosowanie pirazolobenzodiazepin

B1 (11) **200939** (41) 2001 05 21

(51) **C07D 487/04** (2006.01)
A61K 31/53 (2006.01)
A61K 31/519 (2006.01)
A61P 1/04 (2006.01)
A61P 3/04 (2006.01)
A61P 15/08 (2006.01)
A61P 25/00 (2006.01)

(21) 342183 (22) 1999 01 28
 (30) 98 15002 1998 01 28 US
 98 14734 1998 01 28 US
 98 15001 1998 01 28 US
 (86) 1999 01 28 PCT/US99/01824
 (87) 1999 08 05 WO99/38868, PCT Gazette nr 31/99

(72) He Liqi, Gilligan Paul, Chorvat Robert, Arvanitis Argyrios Georgios
 (73) Bristol-Myers Squibb Pharma Company, Princeton (US)
 (54) Związki [1,5-a]-pirazolo-1,3,5-triazynowe, środek farmaceutyczny i zastosowanie tych związków

B1 (11) **200899** (41) 2004 01 12
 (51) **C07F 7/18** (2006.01)
C07D 498/18 (2006.01)
 (21) 354461 (22) 2000 09 27
 (30) 99 408830 1999 09 29 US
 (86) 2000 09 27 PCT/US00/26445
 (87) 2001 04 05 WO01/23395, PCT Gazette nr 14/01
 (72) Shaw Chia-Cheng, Sellstedt John Hamilton, Noureldin Razzak, Cheal Gloria Karen, Fortier Genevieve
 (73) WYETH, Madison (US)
 (54) Sposób wytwarzania eteru 31-sililowego rapamycyny, 42-estru lub eteru rapamycyny oraz związek pośredni

B1 (11) **200772** (41) 2002 02 11
 (51) **C07H 21/02** (2006.01)
C12N 15/63 (2006.01)
C12N 15/85 (2006.01)
 (21) 346359 (22) 1999 07 14
 (30) 98 115453 1998 07 14 US
 98 116134 1998 07 14 US
 98 159822 1998 09 23 US
 98 159812 1998 09 23 US
 99 232880 1999 01 15 US
 99 232149 1999 01 15 US
 99 288946 1999 04 09 US
 (86) 1999 07 14 PCT/US99/15838
 (87) 2000 01 27 WO00/04149, PCT Gazette nr 04/00
 (72) Dillon Davin Clifford, Harlocker Susan Louise, Yuqiu Jiang, Xu Jiangchun, Mitcham Jennifer Lynn
 (73) CORIXA CORPORATION, Seattle (US)
 (54) Izolowany polipeptyd, fuzja białkowa oraz ich zastosowanie, izolowany epitop komórki T, wektor ekspresyjny, komórka gospodarza, sposób stymulowania i/lub namnażania komórek T, izolowana populacja komórek T, kompozycja i jej zastosowanie oraz izolowane komórki T

B1 (11) **200797** (41) 2004 01 12
 (51) **C07H 21/04** (2006.01)
C12Q 1/04 (2006.01)
C12N 15/11 (2006.01)
 (21) 354335 (22) 2002 06 07
 (72) Oczkowski Tomasz, Filipiak Marian
 (73) Akademia Ekonomiczna, Poznań (PL)
 (54) Startery, elektrochemiczny biosensor DNA oraz sposób wykrywania mikroorganizmu *Listeria monocytogenes* w substancjach organicznych, zwłaszcza w żywności

B1 (11) **200907** (41) 2000 12 04
 (51) **C08B 13/00** (2006.01)
C08B 11/20 (2006.01)
C11D 3/22 (2006.01)
 (21) 339291 (22) 1999 04 08
 (30) 98 981149 1998 05 25 FI
 (86) 1999 04 08 PCT/FI99/00296
 (87) 1999 12 02 WO99/61479, PCT Gazette nr 48/99
 (72) Lähteenmäki Mikko, Kähkönen Heidi, Kloow Göran, Ruppert Oliver, Leupin Ann Jenifer, Gosselink Eugene Paul
 (73) METSA SPECIALTY CHEMICALS OY, Äänekoski (FI)
 (54) Modyfikowany hydrofobowo eter celulozy, sposób jego wytwarzania i kompozycja detergentowa

B1 (11) **200869** (41) 2005 02 07
 (51) **C08F 2/48** (2006.01)
C08K 5/3442 (2006.01)
 (21) 361539 (22) 2003 08 04
 (72) Pączkowski Jerzy, Kucybała Zdzisław, Pyszka Ilona
 (73) Akademia Techniczno-Rolnicza im. J. J. Śniadeckich, Bydgoszcz (PL)
 (54) Kompozycja fotoinicjująca polimeryzację

B1 (11) **200871** (41) 2005 10 03
 (51) **C08F 2/48** (2006.01)
 (21) 366503 (22) 2004 03 22
 (72) Kucybała Zdzisław, Pączkowski Jerzy, Przyjazna Barbara
 (73) Uniwersytet Technologiczno-Przyrodniczy im. Jana i Jędrzeja Śniadeckich w Bydgoszczy, Bydgoszcz (PL)
 (54) Kompozycja fotoinicjująca polimeryzację

B1 (11) **200857** (41) 2002 06 03
 (51) **C08G 18/08** (2006.01)
C08J 3/02 (2006.01)
C08J 3/24 (2006.01)
 (21) 348718 (22) 1999 11 24
 (30) 98 19856412 1998 12 07 DE
 98 19856968 1998 12 10 DE
 (86) 1999 11 24 PCT/EP99/09068
 (87) 2000 06 15 WO00/34352, PCT Gazette nr 24/00
 (72) Langel Rolf, Schütze Detlef-Ingo, Bälz Werner, König Eberhard
 (73) BAYER AKTIENGESELLSCHAFT, Leverkusen (DE)
 (54) Sposób wytwarzania koagulatu na drodze koagulacji poliuretanowych dyspersji ulegających sieciowaniu następczemu, ulegające sieciowaniu następczemu, zdolne do koagulacji dyspersje poliuretanowe i zastosowanie wytworzonych koagulatów

B1 (11) **200956** (41) 2004 05 17
 (51) **C08J 5/18** (2006.01)
C08B 37/08 (2006.01)
A61L 15/00 (2006.01)
 (21) 357061 (22) 2002 11 12
 (72) Tomasik Piotr, Fiedorowicz Maciej, Khachatryan Gohar, Białopiotrowicz Tomasz, Bakos Dusan
 (73) Uniwersytet Rolniczy im. Hugona Kołłątaja w Krakowie, Kraków (PL)
 (54) Sposób otrzymywania elastycznej folii hydrożelowej z biopolimerów, zwłaszcza na materiały opatrunkowe

B1 (11) **200832** (41) 2002 06 17
 (51) **C08J 9/00** (2006.01)
C08G 18/48 (2006.01)
 (21) 348976 (22) 1999 12 13
 (30) 98 209827 1998 12 11 US
 (86) 1999 12 13 PCT/CA99/01181
 (87) 2000 06 22 WO00/35997, PCT Gazette nr 25/00
 (72) Dolgopolsky Inna, Duley John A.
 (73) WOODBRIDGE FOAM CORPORATION, Mississauga (CA)
 (54) Polimerowa pianka na bazie izocyjanianu i sposób jej wytwarzania

B1 (11) **200805** (41) 2002 09 23
 (51) **C08L 21/00** (2006.01)
C08L 23/06 (2006.01)
C08L 23/12 (2006.01)
 (21) 349886 (22) 2000 02 03
 (30) 99 19906002 1999 02 15 DE
 (86) 2000 02 03 PCT/DE00/00329
 (87) 2000 08 24 WO00/49086, PCT Gazette nr 34/00
 (72) Vortkort Jörg, Gräbner Friedrich Wilhelm, Bontemps Andre, Volkmann Stefan

(73) POLYONE CORPORATION, Avon Lake (US)
 (54) Termoplastyczny wulkanizat i sposób jego wytwarzania

B1 (11) **201032** (41) 2005 10 03

(51) **C08L 21/00** (2006.01)
C08K 5/3445 (2006.01)
C08K 3/36 (2006.01)

(21) 366809 (22) 2004 04 01
 (72) Zaborski Marian, Tyburczy Michał, Baryń Włodzimierz
 (73) Politechnika Łódzka, Łódź (PL)
 (54) Kompozycja elastomerowa przeznaczona na wyroby gumowe o zwiększonej wytrzymałości na rozciąganie i odporności na rozdzieranie

B1 (11) **200945** (41) 2005 09 19

(51) **C08L 67/06** (2006.01)
C08G 63/91 (2006.01)
C08K 3/10 (2006.01)

(21) 366017 (22) 2004 03 09
 (72) Kicko-Walczak Ewa, Grzywa Edward, Jankowski Piotr
 (73) Instytut Chemii Przemysłowej im. Prof. Ignacego Mościckiego, Warszawa (PL)
 (54) Sposób wytwarzania nienasyconych żywic poliestrowych o ograniczonej palności

B1 (11) **200821** (41) 2002 01 28

(51) **C09C 1/00** (2006.01)
 (21) 346302 (22) 1999 07 30
 (30) 98 98810860 1998 08 31 EP
 98 98811248 1998 12 21 EP
 (86) 1999 07 30 PCT/EP99/05454
 (87) 2000 03 09 WO00/12634, PCT Gazette nr 10/00
 (72) Müller Edgar, Rozumek Olivier, Bleikolm Anton
 (73) SICPA HOLDING S.A., Prilly (CH)

(54) Zastosowanie całkowicie odbijającej światło warstwy do wytwarzania zmiennego optycznie pigmentu, pigment zmienny optycznie i sposób jego wytwarzania oraz zawierająca go kompozycja powlekająca zmienna optycznie i jej zastosowanie do nanoszenia oznakowania, oraz sposób wytwarzania zmiennego optycznie oznaczenia

B1 (11) **200863** (41) 2002 09 23

(51) **C09D 5/08** (2006.01)
 (21) 346433 (22) 2001 03 12
 (72) Wajszczuk Robert, Ilksa Agata, Drwięga Jan
 (73) SIGMAKALON DECO POLSKA Spółka z o.o., Wrocław (PL)
 (54) Farba antykorozyjna wodorozcieńczalna piecowa

B1 (11) **200845** (41) 2000 09 25

(51) **C09J 5/08** (2006.01)
C09K 3/10 (2006.01)
E04B 1/68 (2006.01)
C09D 5/34 (2006.01)
 (21) 339161 (22) 2000 03 22
 (30) 99 19913315 1999 03 24 DE
 (72) Grochal Peter
 (73) STO AG, Stuehlingen (DE)
 (54) Zastowanie masy klejowo-szpachlowej na bazie zawiesiny polimerowej

B1 (11) **200803** (41) 2004 08 09

(51) **C09K 11/02** (2006.01)
F21K 2/00 (2006.01)
H01H 9/18 (2006.01)
F21V 9/16 (2006.01)
 (21) 358226 (22) 2001 06 08
 (30) 00 0013972 2000 06 08 GB

01 0107069 2001 03 21 GB

(86) 2001 06 08 PCT/GB01/02532
 (87) 2001 12 13 WO01/94496, PCT Gazette nr 50/01
 (76) Baillie Craig Jameson, Castleton (GB); Lambert Stephen, Hereford (GB)
 (54) Materiał świecący, sposób jego wytwarzania, zestaw materiału koloryzującego i materiału luminescencyjnego do wytwarzania materiału świecącego, oraz artykuł zawierający materiał świecący

B1 (11) **200948** (41) 2001 05 21

(51) **C09K 3/10** (2006.01)
C08J 9/00 (2006.01)
C08L 75/04 (2006.01)
C08L 63/00 (2006.01)
C08L 33/02 (2006.01)
C08L 33/04 (2006.01)
C08L 33/26 (2006.01)
E04B 1/682 (2006.01)
 (21) 343951 (22) 2000 11 17
 (30) 99 19955839 1999 11 19 DE
 (72) Kögler Markus, Heimpel Franz, Huber Silvia, Vogel Peter
 (73) Hilti Aktiengesellschaft, Schaan (LI)
 (54) Zastosowanie układu pianki z tworzyw sztucznych do uszczelniania połączonych z dworem otworów w budynkach zwłaszcza przepustów przez mur lub przez sufit oraz sposób uszczelniania

B1 (11) **200841** (41) 2005 02 07

(51) **C09K 5/20** (2006.01)
 (21) 366454 (22) 2002 05 02
 (30) 01 10122769 2001 05 10 DE
 (86) 2002 05 02 PCT/EP02/04784
 (87) 2002 11 14 WO02/90462, PCT Gazette nr 46/02
 (72) Wenderoth Bernd, Meszaros Ladislaus, Nitzschke Uwe, Dambach Stefan
 (73) BASF AKTIENGESELLSCHAFT, Ludwigshafen (DE)
 (54) Koncentrat płynu niskokrzepnącego, sposób jego wytwarzania, gotowa do użycia wodna kompozycja chłodząca o obniżonej temperaturze zamarzania i zastosowanie koncentratu płynu niskokrzepnącego

B1 (11) **200875** (41) 2003 08 25

(51) **C10G 1/10** (2006.01)
 (21) 352344 (22) 2002 02 20
 (76) Tokarz Zbigniew, Bełchatów (PL)
 (54) Zespół reaktora, zwłaszcza do ciągłej transformacji termokatalitycznej odpadów z tworzyw sztucznych

B1 (11) **200777** (41) 2005 02 21

(51) **C10L 5/06** (2006.01)
 (21) 361717 (22) 2003 08 18
 (72) Homański Zbigniew, Knychala Witold, Pukalak Dariusz
 (73) Zygmunt Wittholz-Przedsiębiorstwo Produkcyjno-Handlowe VULKAN, Zbąszyń (PL)
 (54) Sposób peletowania paliwa

B1 (11) **200946** (41) 2005 05 30

(51) **C11D 1/94** (2006.01)
A61K 8/40 (2006.01)
 (21) 370692 (22) 2002 05 03
 (30) 01 855826 2001 05 15 US
 (86) 2002 05 03 PCT/US02/14174
 (87) 2002 11 21 WO02/092740, PCT Gazette nr 47/02
 (72) Gormley John L., Queen Craig B.
 (73) CRODA UNIQEMA INC, Wilmington (US)
 (54) Układ środków powierzchniowo czynnych oraz kompozycja wspomagająca do modyfikowania właściwości reologicznych układu środków powierzchniowo czynnych i jej zastosowanie

B1 (11) **200944** (41) 2004 12 27
 (51) **C12N 1/20** (2006.01)
C12N 1/18 (2006.01)
C12R 1/225 (2006.01)
C12R 1/865 (2006.01)
 (21) 360833 (22) 2003 06 24
 (72) Stecka Krystyna M., Piasecka-Jóźwiak Katarzyna, Badocha Elżbieta, Chabłowska Beata, Grzybowski Roman A., Chyłek Maja, Szkudzińska-Rzeszowski Emilia
 (73) Instytut Biotechnologii Przemysłu Rolno-Spożywczego, Warszawa (PL)
 (54) Kultura starterowa bakteryjno-drożdżowa oraz sposób wytwarzania kultury starterowej bakteryjno-drożdżowej

B1 (11) **200763** (41) 2001 07 30
 (51) **C12N 15/12** (2006.01)
C12N 15/10 (2006.01)
C07K 14/47 (2006.01)
C07K 16/18 (2006.01)
A61K 38/17 (2006.01)
 (21) 343262 (22) 1999 03 18
 (30) 98 123758 1998 03 19 IL
 98 126024 1998 09 01 IL
 (86) 1999 03 18 PCT/IL99/00158
 (87) 1999 09 23 WO99/47672, PCT Gazette nr 38/99
 (72) Wallach David, Kovalenko Andrei, Horwitz Marshall S., Li Yongan
 (73) YEDA RESEARCH AND DEVELOPMENT CO. LTD., Rehovot (IL); ALBERT EINSTEIN COLLEGE OF MEDICINE OF YESHIVA UNIVERSITY, Bronx (US)
 (54) Sekwencja DNA i kodowane przez nią białko RAP-2, izoforma, fragment, analog funkcjonalny i pochodna, oraz sposób ich wytwarzania, nośnik ekspresji i transformowana nim komórka gospodarza, przeciwciało i jego czynny fragment i pochodna, kompozycja farmaceutyczna oraz zastosowania

B1 (11) **200881** (41) 2004 12 13
 (51) **C12P 25/00** (2006.01)
 (21) 360481 (22) 2003 06 03
 (72) Malepszy Stefan, Burza Wojciech
 (73) Szkoła Główna Gospodarstwa Wiejskiego w Warszawie, Warszawa (PL)
 (54) Sposób wytwarzania ryboflawiny w płynnej kulturze embriogenicznej roślin

B1 (11) **200908** (41) 2003 07 14
 (51) **C12P 33/00** (2006.01)
C12P 19/44 (2006.01)
 (21) 352016 (22) 2000 05 26
 (30) 99MI 1223 1999 06 01 IT
 (86) 2000 05 26 PCT/EP00/04794
 (87) 2000 12 07 WO00/73489, PCT Gazette nr 49/00
 (72) Acquati Walter, Ponzzone Cesare
 (73) INDENA S.P.A., Mediolan (IT)
 (54) Sposób otrzymywania desglukodesramnorusyny

B1 (11) **200909** (41) 2003 07 28
 (51) **C12P 33/00** (2006.01)
C12N 9/24 (2006.01)
 (21) 352148 (22) 2000 05 29
 (30) 99MI 1222 1999 06 01 IT
 (86) 2000 05 29 PCT/EP00/04873
 (87) 2000 12 07 WO00/73483, PCT Gazette nr 49/00
 (72) Ponzzone Cesare, De Rosa Mario, Morana Alessandra, Di Lazzaro Antonella
 (73) INDENA S.P.A., Mediolan (IT)
 (54) Sposób otrzymywania desglukodesramnorusyny

B1 (11) **201012** (41) 2006 07 10
 (51) **C22B 7/00** (2006.01)
C01G 5/00 (2006.01)
C01G 21/00 (2006.01)
 (21) 372029 (22) 2004 12 31
 (76) Fatyga Mirosław, Olkusz (PL); Kubiczek Marcin, Olkusz (PL); Kazibut Julian, Olkusz (PL); Ciura Adam, Alwernia (PL); Curyło Zbigniew, Olkusz (PL); Kaszuba Henryk, Olkusz (PL); Tarasin Eugeniusz, Olkusz (PL)
 (54) Sposób otrzymywania metali, zwłaszcza srebra i ołowiu ze szlamów ołowionośnych popraźalnych oraz układ urządzeń do otrzymywania srebra i ołowiu

B1 (11) **200884** (41) 2005 08 22
 (51) **C22C 1/06** (2006.01)
E21C 41/22 (2006.01)
 (21) 364963 (22) 2004 02 09
 (72) Bonderek Zbigniew, Kucharski Marian, Rządkosz Stanisław, Piękoś Marcin, Staszczak Leopold
 (73) Akademia Górniczo-Hutnicza im. Stanisława Staszica, Kraków (PL)
 (54) Środek rafinująco-modyfikująco-odtleniający miedź i jej stopy

B1 (11) **200978** (41) 2005 04 04
 (51) **C23C 18/02** (2006.01)
C23C 18/08 (2006.01)
 (21) 362490 (22) 2003 09 29
 (72) Biedunkiewicz Anna, Wysięcki Mieczysław, Noworol Przemysław
 (73) Politechnika Szczecińska, Szczecin (PL)
 (54) Prekursor tytanoorganiczny i sposób wytwarzania prekursora tytanoorganicznego

B1 (11) **200773** (41) 2004 11 02
 (51) **C23F 15/00** (2006.01)
C23C 4/02 (2006.01)
C23C 4/12 (2006.01)
F23M 5/00 (2006.01)
 (21) 359764 (22) 2003 04 18
 (72) Grzelka Ryszard, Mikoś Michał
 (73) SYSTEM Spółka Akcyjna, Katowice (PL)
 (54) Sposób wykonywania antykorozyjnej powłoki na ekranach grzewczych komór paleniskowych

B1 (11) **200843** (41) 2005 05 16
 (51) **D01H 1/00** (2006.01)
 (21) 370360 (22) 2002 12 20
 (30) 01 01310777 2001 12 21 EP
 (86) 2002 12 20 PCT/EP02/14640
 (87) 2003 07 03 WO03/054264, PCT Gazette nr 27/03
 (72) Zimmermann Fredy, Ackermann Hans-Peter
 (73) ROCKWOOL INTERNATIONAL A/S, Hedehusene (DK)
 (54) Sposób i urządzenie do ciągłego wytwarzania płatu ze związanego włókna mineralnego

B1 (11) **201004** (41) 2002 06 17
 (51) **D06H 3/16** (2006.01)
 (21) 344356 (22) 2000 12 05
 (72) Kowalski Krzysztof, Ledwoń Jolanta, Przytułski Ryszard
 (73) Politechnika Łódzka, Łódź (PL)
 (54) Przyrząd do wyznaczania punktów pomiaru właściwości mechanicznych na pończoszniczych wyrobach ściągaczowych

B1 (11) **201009** (41) 2005 02 07
 (51) **D21D 5/00** (2006.01)
 (21) 366582 (22) 2002 06 18
 (30) 01 0115411 2001 06 25 GB
 (86) 2002 06 18 PCT/EP02/06721

(87) 2003 01 03 WO03/00985, PCT Gazette nr 01/03
 (72) Chen Gordon Cheng, Williams Stephanie Caine
 (73) CIBA SPECIALTY CHEMICALS WATER TREATMENTS LIMITED, Bradford (GB)
 (54) Sposób wytwarzania papieru lub kartonu, papier lub karton, kompozycja układu retencji, zastosowanie spęczającej gliny, zastosowanie kompozycji układu retencji oraz celulozowa zawieszina

B1 (11) **200780** (41) 2005 03 21

(51) **D21F 1/10** (2006.01)

D21F 1/44 (2006.01)

D21H 27/00 (2006.01)

(21) 367995 (22) 2002 09 13

(30) 01 10145782 2001 09 17 DE

(86) 2002 09 13 PCT/EP02/10317

(87) 2003 03 27 WO03/025281, PCT Gazette nr 13/03

(72) Kaule Wittich, Mayer Karlheinz, Stumbeck Bernd, Wensauer Wolfgang, Wild Günther, Gerhardt Thomas, Aigner Andreas

(73) GIESECKE & DEVRIENT GMBH, Monachium (DE)

(54) Sposób wytwarzania sita papierniczego służącego do produkcji papieru ze znakami wodnymi, przesłona maskująca do zastosowania w tym sposobie, układ do realizacji tego sposobu, sito papiernicze do wytwarzania papieru ze znakami wodnymi oraz sposób wytwarzania papierów wartościowych

B1 (11) **200811** (41) 2001 09 24

(51) **D21H 17/24** (2006.01)

D21H 23/04 (2006.01)

D21H 21/10 (2006.01)

D21H 21/18 (2006.01)

(21) 344040 (22) 1999 04 26

(30) 98 98850067 1998 04 27 EP

98 60083253 1998 04 27 US

(86) 1999 04 26 PCT/SE99/00679

(87) 1999 11 04 WO99/55964, PCT Gazette nr 44/99

(72) Persson Michael, Hällström Hans, Carlén Joakim

(73) AKZO NOBEL N.V., Arnhem (NL)

(54) Sposób wytwarzania papieru

B1 (11) **200795** (41) 2005 06 13

(51) **E01C 13/10** (2006.01)

(21) 363927 (22) 2003 12 08

(76) Miedziak Mieczysław, Wrocław (PL)

(54) Tunel aerodynamiczny

B1 (11) **200887** (41) 2002 05 06

(51) **E02D 17/04** (2006.01)

(21) 343695 (22) 2000 11 02

(72) Kopras Marek, Kowalski Lech

(73) Kopras Marek, Wronki (PL)

(54) Sposób i urządzenie do zagłębiania w gruncie słupów obudowy, zabezpieczającej wykopy

B1 (11) **201021** (41) 2006 08 21

(51) **E02D 35/00** (2006.01)

E04G 23/06 (2006.01)

(21) 372817 (22) 2005 02 15

(76) Lerch Jerzy, Jastrzębie Zdrój (PL); Lerch Jolanta,

Jastrzębie Zdrój (PL)

(54) Układ do prostowania budowli odchylonej od pionu, zwłaszcza w wyniku szkód górniczych

B1 (11) **200898** (41) 2003 10 20

(51) **E03F 5/22** (2006.01)

F04D 13/00 (2006.01)

(21) 353410 (22) 2002 04 15

(72) Giedła Janusz, Bałażyk Piotr, Lonc Roman

(73) INSTALCOMPAKT Sp.z o.o., Tarnowo Podgórne (PL)

(54) Przepompownia zbiornikowa, zwłaszcza do ścieków

B1 (11) **200769** (41) 2005 02 07

(51) **E04C 3/294** (2006.01)

(21) 361505 (22) 2003 07 30

(72) Zamorowski Wiesław, Gremza Grzegorz

(73) Politechnika Śląska, Gliwice (PL)

(54) Ustrój nośny stalowo-betonowy

B1 (11) **200906** (41) 2000 03 13

(51) **E04D 13/14** (2006.01)

E04D 13/02 (2006.01)

(21) 334807 (22) 1998 09 04

(30) 97 1014 1997 09 05 DK

(86) 1998 09 04 PCT/DK98/00377

(87) 1999 03 18 WO99/13181, PCT Gazette nr 11/99

(72) Edvardsen Allan

(73) VKR HOLDING A/S, Soborg (DK)

(54) Zestaw do obróbki blacharskiej

B1 (11) **200749** (41) 2002 03 25

(51) **E04D 3/36** (2006.01)

E04B 1/76 (2006.01)

E04F 13/08 (2006.01)

(21) 347183 (22) 1999 10 04

(30) 98 19846204 1998 10 07 DE

(86) 1999 10 04 PCT/EP99/07341

(87) 2000 04 13 WO00/20703, PCT Gazette nr 15/00

(72) Angehrn Beda, Gasser Daniel, Köppel Norbert, Österle Helmut, Patsch Werner

(73) SFS INDUSTRIE HOLDING AG, Heerbrugg (CH)

(54) Element mocujący taśmy lub płyty izolujące na stałym podłożu oraz sposób mocowania taśm lub płyt

B1 (11) **200819** (41) 1999 03 15

(51) **E04F 19/04** (2006.01)

A47B 95/04 (2006.01)

A47G 1/06 (2006.01)

A47G 27/04 (2006.01)

(21) 327221 (22) 1998 07 03

(30) 97 29716146 1997 09 09 DE

(72) Lindenberg Klaus

(73) W.Döllken & Co.GmbH, Essen (DE)

(54) Zestaw listwy wykańczającej

B1 (11) **200895** (41) 2005 05 30

(51) **E04F 19/04** (2006.01)

(21) 363563 (22) 2003 11 19

(76) Rachwał Kazimierz, Libertów (PL)

(54) Klamra mocująca

B1 (11) **200827** (41) 2004 11 02

(51) **E04G 5/14** (2006.01)

E04G 7/02 (2006.01)

(21) 362524 (22) 2002 02 19

(30) 01 20103139 2001 02 22 DE

01 10112369 2001 03 15 DE

(86) 2002 02 19 PCT/DE02/00569

(87) 2002 08 29 WO02/66765, PCT Gazette nr 35/02

(72) Kreller Helmut

(73) WILHELM LAYHER VERMÖGENSVERWALTUNGS-GMBH, Güglingen-Eisenbach (DE)

(54) Urządzenie przyłączeniowe dla rusztowań

B1 (11) **201023** (41) 2004 04 05

(51) **E04H 12/04** (2006.01)

E04H 12/32 (2006.01)

(21) 356395 (22) 2002 10 01

(76) Sekuła Mirosław, Garbatka Letniskowa (PL)
 (54) Element nośny słupa, zwłaszcza oświetleniowego

B1 (11) **200764** (41) 2002 02 11
 (51) **E04H 17/16** (2006.01)
E04H 17/24 (2006.01)
 (21) 348987 (22) 2001 08 01
 (30) 00 20013351 2000 08 03 DE
 (76) Lechtenböhmer Hans, Moers (DE)
 (54) Płot

B1 (11) **200986** (41) 2002 02 11
 (51) **E04H 17/16** (2006.01)
 (21) 348988 (22) 2001 08 01
 (30) 00 20013352 2000 08 03 DE
 (76) Lechtenböhmer Hans, Moers (DE)
 (54) Panel kratowy dla płotów

B1 (11) **200799** (41) 2004 05 17
 (51) **E04H 3/12** (2006.01)
A47C 1/12 (2006.01)
 (21) 356954 (22) 2002 11 05
 (76) Burkiewicz Waldemar, Podleszany (PL)
 (54) Mechanizm blokowania rozsuwanej konstrukcji ramowej, zwłaszcza widowni teleskopowej

B1 (11) **200817** (41) 2004 07 26
 (51) **E05B 1/00** (2006.01)
 (21) 357869 (22) 2001 03 29
 (30) 00 20000730 2000 03 30 FI
 (86) 2001 03 29 PCT/FI01/00304
 (87) 2001 10 11 WO01/75251, PCT Gazette nr 41/01
 (72) Vakkara Seppo
 (73) ABLOY OY, Joensuu (FI)
 (54) Urządzenie do mocowania rurowej klamki, elementu wsporczonego lub podobnych elementów

B1 (11) **200812** (41) 2001 08 27
 (51) **E05D 5/02** (2006.01)
E05D 7/04 (2006.01)
 (21) 345880 (22) 2001 02 15
 (30) 00 10006868 2000 02 16 DE
 (72) Jahnke Wolfgang, Göldner Frank
 (73) Simonswerk GmbH, Rheda-Wiedenbrück (DE)
 (54) Urządzenie mocujące do przesuwnej ramy skrzydła drzwiowego, okiennego lub tym podobnego na ościeżnicy oraz sposób mocowania zawiasy czołowej na ościeżnicy lub ramie skrzydła drzwiowego, okiennego lub tym podobnego za pomocą urządzenia mocującego

B1 (11) **200855** (41) 2004 08 09
 (51) **E05D 7/00** (2006.01)
 (21) 364656 (22) 2004 01 30
 (30) 03 10304286 2003 02 03 DE
 03 10316891 2003 04 09 DE
 03 10335349 2003 08 01 DE
 (72) Hörmann Thomas J.
 (73) Hörmann KG Brandis, Brandis (DE)
 (54) Zawias drzwiowy, drzwi, zwłaszcza przeciwpożarowe, i sposób montażu oraz sposób wytwarzania tych drzwi wyposażonych w zawias drzwiowy

B1 (11) **200789** (41) 2002 09 09
 (51) **E06B 1/60** (2006.01)
E04D 13/03 (2006.01)
 (21) 346206 (22) 2001 03 01
 (72) Florek Ryszard

(73) Florek Ryszard, Nowy Sącz (PL); Florek Krystyna, Nowy Sącz (PL); Kronenberger Krzysztof, Nowy Sącz (PL)
 (54) Ościeżnica okna dachowego i sposób osadzania ościeżnicy okiennej w dachu

B1 (11) **200886** (41) 2003 12 29
 (51) **E06B 1/70** (2006.01)
E06B 7/16 (2006.01)
 (21) 354796 (22) 2002 06 28
 (72) Pielmeier Guenter
 (73) Inoutic/ Deceuninck GmbH, Bogen (DE)
 (54) Zespół progu drzwi

B1 (11) **201018** (41) 2002 05 06
 (51) **E06B 1/70** (2006.01)
E04F 19/06 (2006.01)
 (21) 350502 (22) 2001 11 02
 (30) 00 0014060 2000 11 02 FR
 (76) Grosjean Michel, Saint Martin d'Herès (FR)
 (54) Listwa kryjąca

B1 (11) **200958** (41) 2002 06 17
 (51) **E06B 3/48** (2006.01)
E06B 5/16 (2006.01)
 (21) 350541 (22) 2001 11 07
 (76) Małkowski Zenon, Wiry (PL); Małkowska Renata, Wiry (PL); Małkowska Magdalena, Wiry (PL); Małkowski Marcin, Wiry (PL); Wojtkowiak Grzegorz, Luboń (PL)
 (54) Segmentowa brama przeciwpożarowa

B1 (11) **200960** (41) 2001 12 17
 (51) **E06B 5/11** (2006.01)
 (21) 348214 (22) 2001 06 19
 (76) Małkowski Marcin, Wiry k/ Poznania (PL); Witkowski Leszek, Piastów (PL)
 (54) Drzwi antywłamaniowe

B1 (11) **200959** (41) 2002 03 11
 (51) **E06B 5/16** (2006.01)
 (21) 349583 (22) 2001 09 10
 (76) Małkowski Zenon, Wiry (PL); Małkowska Renata, Wiry (PL); Małkowska Magdalena, Wiry (PL); Małkowski Marcin, Wiry (PL); Wojtkowiak Grzegorz, Luboń (PL)
 (54) Drzwi przeciwpożarowe

B1 (11) **200876** (41) 2003 12 01
 (51) **E06B 9/52** (2006.01)
 (21) 354117 (22) 2002 05 23
 (76) Imbor-Maciąg Barbara, Izabelin (PL)
 (54) Bariera ochronna przeciw insektom

B1 (11) **200782** (41) 2002 07 15
 (51) **E06B 9/54** (2006.01)
E06B 9/90 (2006.01)
 (21) 351540 (22) 2002 01 04
 (30) 01 10100750 2001 01 10 DE
 (72) Perpeet Michael
 (73) SKS Stakusit Bautechnik GmbH, Duisburg (DE)
 (54) Roleta, zwłaszcza roleta do ochrony przed owadami

B1 (11) **200829** (41) 2005 05 02
 (51) **E21B 10/02** (2006.01)
B28D 1/18 (2006.01)
E21C 25/18 (2006.01)
 (21) 369624 (22) 2003 01 23
 (30) 02 106 2002 01 23 AT
 (86) 2003 01 23 PCT/AT03/00023
 (87) 2003 07 31 WO03/062587, PCT Gazette nr 31/03

(72) Gerer Roman, Grief Ralf, Ebner Bernhard, Kogler Peter
 (73) VOEST-ALPINE BERGTECHNIK GESELLSCHAFT M.B.H.,
 Zeltweg (AT)
 (54) Wspornik dla jednostronnego ułożyskowania dysków tnących

B1 (11) **200969** (41) 2004 12 27

(51) **E21B 21/06** (2006.01)
C01F 7/56 (2006.01)

(21) 360793 (22) 2003 06 23

(72) Macnar Kazimierz

(73) Poszukiwania Nafty i Gazu Jasło Sp. z o.o., Jasło (PL)

(54) Sposób odwadniania odpadowej płuczki wiertniczej

B1 (11) **200785** (41) 2005 03 21

(51) **E21B 43/00** (2006.01)

(21) 367994 (22) 2002 01 18

(30) 01 769098 2001 01 24 US

(86) 2002 01 18 PCT/US02/01325

(87) 2002 08 01 WO02/059455, PCT Gazette nr 31/02

(72) Zupanick Joseph A.

(73) CDX GAS, L.L.C., Dallas (US)

(54) Podziemny wzór odwiertu dla uzyskiwania dostępu do obszaru strefy podziemnej z powierzchni, sposób uzyskiwania dostępu do obszaru strefy podziemnej oraz układ do uzyskiwania dostępu do strefy podziemnej z powierzchni

B1 (11) **200885** (41) 2005 04 04

(51) **E21B 43/30** (2006.01)

(21) 368681 (22) 2002 10 16

(30) 01 4316 2001 10 30 US

(86) 2002 10 16 PCT/US02/33128

(87) 2003 05 08 WO03/038233, PCT Gazette nr 19/03

(72) Zupanick Joseph A.

(73) CDX GAS, L.L.C., Dallas (US)

(54) Sposób uzyskiwania dostępu do strefy podziemnej z powierzchni, układ do uzyskiwania dostępu do strefy podziemnej z powierzchni, sposób ustawiania kierunku odwiertów oraz wiązka rur prowadzących, zwłaszcza do odwiertów

B1 (11) **200801** (41) 2005 05 16

(51) **E21B 7/02** (2006.01)

(21) 363260 (22) 2003 11 03

(72) Prostański Dariusz, Górka Dariusz, WYROBEK Emil, Skarka Wojciech, Bednarz Ryszard

(73) Centrum Mechanizacji Górnictwa KOMAG, Gliwice (PL); Politechnika Śląska, Gliwice (PL)

(54) Wysięgnik manipulatora

B1 (11) **200784** (41) 2005 09 19

(51) **E21C 41/32** (2006.01)

E02D 3/046 (2006.01)

B09B 1/00 (2006.01)

(21) 366343 (22) 2004 03 17

(76) Byskosh Tomasz, Wrocław (PL); Maślanka Marta, Lubin (PL)

(54) Sposób zabudowy biologicznej skarp składowisk odpadów poflotacyjnych

B1 (11) **200837** (41) 2004 12 27

(51) **E21D 11/15** (2006.01)

(21) 360766 (22) 2003 06 18

(72) Borkowski Jerzy, Piłat Janusz

(73) Kinder Henryk Zakład Produkcyjno-Hadlowo-Ustugowy POLMET, Zakład Pracy Chronionej, Starogard Gdański (PL)

(54) Górnicza ociosowa okładzina stalowa

B1 (11) **201002** (41) 2006 01 09

(51) **E21D 15/44** (2006.01)

E21D 15/52 (2006.01)

(21) 368969 (22) 2004 07 07

(72) Rabsztyn Janusz, Kistorz Norbert, Florczyk Piotr, Kuszewski Andrzej

(73) Centralna Stacja Ratownictwa Górniczego S.A., Bytom (PL)

(54) Stojak hydrauliczny z przedłużaczem mechanicznym

B1 (11) **201000** (41) 2003 11 03

(51) **E21D 21/00** (2006.01)

(21) 359954 (22) 2003 05 05

(30) 03 230 2003 01 24 CZ

(72) Paloncy Libor, Hanzlik Ceslav, Simicek Karel, Petvalsky Karel

(73) Sp. z o.o. „ANKRA”, Petřvald u Karviné (CZ)

(54) Sposób wytwarzania kotwi iniekcyjnej i kotew iniekcyjna

B1 (11) **200997** (41) 2002 06 03

(51) **F01D 5/30** (2006.01)

(21) 350897 (22) 2001 11 27

(30) 00 723110 2000 11 27 US

(72) Forrester James Michael

(73) GENERAL ELECTRIC COMPANY, Schenectady (US)

(54) Element dystansowy łopatki gazowego silnika turbinowego i zespół tarczy wirnika gazowego silnika turbinowego

B1 (11) **200916** (41) 2004 12 27

(51) **F02D 41/38** (2006.01)

(21) 365097 (22) 2002 04 04

(30) 01 106913 2001 04 05 JP

(86) 2002 04 04 PCT/IB02/01069

(87) 2002 10 17 WO02/081891, PCT Gazette nr 42/02

(72) Itoh Yoshiyasu, Sugiyama Tatsumasa, Mori Hiroki

(73) TOYOTA JIDOSHA KABUSHIKI KAISHA, Toyota-shi (JP); DENSO CORPORATION, Kariya-city (JP)

(54) Sposób i urządzenie do sterowania wtryskiem paliwa

B1 (11) **200775** (41) 2001 05 21

(51) **F02M 25/03** (2006.01)

(21) 343702 (22) 2000 11 06

(30) 99 99811033 1999 11 10 EP

(72) Ruch Henri

(73) Wärtsilä Schweiz AG, Winterthur (CH)

(54) Sposób eksploatacji czterosuwowego silnika wysokoprężnego

B1 (11) **201040** (41) 2004 11 15

(51) **F02M 45/08** (2006.01)

(21) 363037 (22) 2003 01 27

(30) 02 10205970 2002 02 14 DE

(86) 2003 01 27 PCT/DE03/00210

(87) 2003 08 21 WO03/069151, PCT Gazette nr 34/03

(72) Potz Detlev, Boehland Peter, Kuegler Thomas, Koeninger Andreas, Nunic Predrag

(73) ROBERT BOSCH GMBH, Stuttgart (DE)

(54) Paliwowy zawór wtryskowy do silników spalinowych

B1 (11) **201006** (41) 2004 08 23

(51) **F02M 51/00** (2006.01)

(21) 358812 (22) 2002 06 10

(30) 01 179731 2001 06 14 JP

(86) 2002 06 10 PCT/JP02/05744

(87) 2003 01 09 WO03/002866, PCT Gazette nr 02/03

(72) Kato Akira, Sugiyama Tatsumasa

(73) TOYOTA JIDOSHA KABUSHIKI KAISHA, Aichi-ken (JP)

(54) Przyrząd do wtryskiwania skumulowanego paliwa i sposób wtryskiwania skumulowanego paliwa

B1 (11) **201031** (41) 2004 10 18

(51) **F03D 11/00** (2006.01)

F03D 1/06 (2006.01)

H02G 13/00 (2006.01)

(21) 362065 (22) 2001 12 11
 (30) 00 200001868 2000 12 13 DK
 (86) 2001 12 11 PCT/DK01/00817
 (87) 2002 06 20 WO02/48546, PCT Gazette nr 25/02
 (72) Moeller Larsen Flemming
 (73) LM GLASFIBER A/S, Lunderskov (DK)
 (54) Łopatka wirnika turbiny wiatrowej oraz odgromnik

B1 (11) **200970** (41) 2003 06 02
 (51) **F03G 7/00** (2006.01)
F03D 1/00 (2006.01)
 (21) 350953 (22) 2001 11 29
 (76) Mączka Waclaw, Lublin (PL)
 (54) Sposób uzyskiwania energii z ciepła atmosfery i wieloobiegowy silnik do tego sposobu w akumulacji energii do pneumatycznego napędu pojazdów kołowych

B1 (11) **201007** (41) 2004 09 20
 (51) **F04B 9/04** (2006.01)
 (21) 360701 (22) 2001 09 13
 (30) 00 20004596 2000 09 15 NO
 (86) 2001 09 13 PCT/NO01/00374
 (87) 2002 03 21 WO02/23040, PCT Gazette nr 12/02
 (72) Moe Magne, Kyllingstad Age
 (73) NATIONAL OILWELL NORWAY AS, Stavanger (NO)
 (54) Układ silnika tłokowego i sposób regulowania tłoków

B1 (11) **200864** (41) 2003 05 19
 (51) **F04D 15/00** (2006.01)
F04D 15/02 (2006.01)
 (21) 350595 (22) 2001 11 09
 (72) Wierzbicki Krzysztof, Józwiowski Tomasz, Przykowski Andrzej, Stachowicz Zbigniew, Haas Jan
 (73) Instytut Budownictwa, Mechanizacji i Elektryfikacji Rolnictwa, Warszawa (PL); INWAP Sp. z o.o., Brzeg (PL)
 (54) Urządzenie sterujące pracą pompy

B1 (11) **201005** (41) 2003 12 01
 (51) **F04D 29/58** (2006.01)
F01P 9/04 (2006.01)
 (21) 354021 (22) 2002 05 20
 (72) Polko Alfred
 (73) APATOR SERVICE Sp. z o.o., Katowice (PL)
 (54) Sprężarka rotacyjna do stosowania w pomieszczeniach o zmienionych i podwyższonych temperaturach otoczenia

B1 (11) **200786** (41) 2006 04 03
 (51) **F15B 3/00** (2006.01)
F16K 31/44 (2006.01)
 (21) 370333 (22) 2004 09 27
 (72) Krzempek-Szymuś Dagna, Krzempek Franciszek
 (73) Krzempek-Szymuś Dagna SUPRA II Firma Produkcyjno-Handlowa Export-Import, Wodzisław Śląski (PL)
 (54) Zawór sterujący zaworem redukcijnym

B1 (11) **201038** (41) 2003 12 01
 (51) **F16C 33/82** (2006.01)
F16J 15/43 (2006.01)
 (21) 354205 (22) 2002 05 29
 (72) Gawliński Marek, Gładysiewicz Lech, Blachura Janusz, Ryś Grzegorz
 (73) Politechnika Wrocławska, Wrocław (PL)
 (54) Uszczelnienie ferromagnetyczne dla łożysk tocznych

B1 (11) **201041** (41) 2003 12 29
 (51) **F16J 33/43** (2006.01)
F16J 15/53 (2006.01)
 (21) 354695 (22) 2002 06 24

(72) Ryś Grzegorz, Gawliński Marek
 (73) Politechnika Wrocławska, Wrocław (PL)
 (54) Uszczelnienie ferromagnetyczne dla łożysk tocznych

B1 (11) **200751** (41) 2002 08 26
 (51) **F16K 1/18** (2006.01)
 (21) 352437 (22) 2002 02 25
 (76) Pabiński Zbigniew, Zgorzelec (PL); Głowczyk Stanisław, Zgorzelec (PL); Stolarski Wiesław, Zgorzelec (PL)
 (54) Zawór pyłowo-powietrzny

B1 (11) **200783** (41) 2003 08 11
 (51) **F16K 5/12** (2006.01)
 (21) 352043 (22) 2002 02 06
 (72) Kapczyński Przemysław
 (73) Zakład Urządzeń Gazowniczych GAZOMET Spółka z o.o., Rawicz (PL)
 (54) Urządzenie do samoczynnej zmiany położenia zawieradła zaworu, zwłaszcza kurka kulowego

B1 (11) **200800** (41) 2005 02 21
 (51) **F16L 15/00** (2006.01)
 (21) 367111 (22) 2002 07 11
 (30) 01 213469 2001 07 13 JP
 (86) 2002 07 11 PCT/JP02/07053
 (87) 2003 01 23 WO03/006867, PCT Gazette nr 04/03
 (72) Maeda Jun
 (73) SUMITOMO METAL INDUSTRIES, LTD., Osaka (JP); VALLOUREC MANNESMANN OIL & GAS FRANCE, Aulnoye-Aymeries (FR)
 (54) Połączenie gwintowane rur

B1 (11) **200778** (41) 2005 02 07
 (51) **F23B 1/32** (2006.01)
 (21) 366518 (22) 2002 04 26
 (30) 01 0101457 2001 04 26 SE
 (86) 2002 04 26 PCT/SE02/00824
 (87) 2002 11 07 WO02/088597, PCT Gazette nr 45/02
 (72) Ingvarsson Robert
 (73) JANFIRE AB, Åmål (SE)
 (54) Układ i sposób do spalania granulowanego, stałego paliwa

B1 (11) **201029** (41) 2004 02 23
 (51) **F23H 1/02** (2006.01)
 (21) 355555 (22) 2002 08 16
 (72) Malita Jan
 (73) Remo-Kotły Malita Sp. z o.o., Warszawa (PL)
 (54) Wielostrefowa skrzynia podrusztowa kotła rusztowego

B1 (11) **201027** (41) 2002 11 18
 (51) **F23K 3/14** (2006.01)
 (21) 347643 (22) 2001 05 17
 (76) Ptak Jan, Bielsko-Biała (PL); Świder Wojciech, Katowice (PL)
 (54) Ślimak do podsuwania w kotłach z górnym spalaniem paliwa stałego zwłaszcza węgla

B1 (11) **200788** (41) 2005 02 21
 (51) **F23L 15/02** (2006.01)
 (21) 367309 (22) 2002 03 11
 (30) 01 849785 2001 05 04 US
 (86) 2002 03 11 PCT/US02/09037
 (87) 2002 11 14 WO02/090830, PCT Gazette nr 46/02
 (72) Cash James T.
 (73) MEGTEC SYSTEMS, INC., DePere (US)
 (54) Zawór i regeneracyjny utleniacz ciepły

B1 (11) **200900** (41) 2004 11 29
 (51) **F23M 5/00** (2006.01)
 (21) 363874 (22) 2002 03 08

(30) 01 810053 2001 03 16 US
 (86) 2002 03 08 PCT/US02/07175
 (87) 2002 09 26 WO02/75216, PCT Gazette nr 39/02
 (72) Groen John Corwyn, Brooker Donald Duane
 (73) TEXACO DEVELOPMENT CORPORATION, San Ramon (US)
 (54) Samomocujący się zespół szczeliny dylatacyjnej

B1 (11) **200961** (41) 2004 11 15
 (51) **F23N 1/00** (2006.01)
 (21) 363043 (22) 2002 02 28
 (30) 01 10110184 2001 03 02 DE
 01 10112160 2001 03 14 DE
 01 10160412 2001 12 10 DE
 (86) 2002 02 28 PCT/EP02/02136
 (87) 2002 10 03 WO02/077527, PCT Gazette nr 40/02
 (72) Wintrich Franz, Stephan Volker
 (73) POWITEC INTELLIGENT TECHNOLOGIES GMBH, Essen (DE)
 (54) Sposób sterowania procesem termodynamicznym a zwłaszcza procesem spalania

B1 (11) **200813** (41) 2002 10 07
 (51) **F24D 19/10** (2006.01)
F16K 31/60 (2006.01)
 (21) 346886 (22) 2001 04 03
 (72) Nowak Robert, Filas Andrzej
 (73) VALVEX Spółka Akcyjna, Jordanów (PL)
 (54) Głowica termostatyczna

B1 (11) **201014** (41) 2004 07 12
 (51) **F24D 3/08** (2006.01)
F24D 10/00 (2006.01)
F24D 19/10 (2006.01)
 (21) 356910 (22) 2001 03 12
 (30) 00 10012069 2000 03 14 DE
 (86) 2001 03 12 PCT/DK01/00165
 (87) 2001 09 20 WO01/69138, PCT Gazette nr 38/01
 (72) Molbaek Jens Jorgen
 (73) DANFOSS A/S, Nordborg (DK)
 (54) Urządzenie do podłączania wymiennika ciepła domowego urządzenia do pobierania ciepłej wody do sieci ciepłej

B1 (11) **201017** (41) 2003 03 10
 (51) **F24F 13/062** (2006.01)
 (21) 349551 (22) 2001 09 07
 (76) Tomczak Jan, Warszawa (PL)
 (54) Nawiewnik wirowy, cylindryczny z regulacją zasięgu

B1 (11) **200798** (41) 2003 12 29
 (51) **F24J 2/34** (2006.01)
 (21) 354636 (22) 2002 06 20
 (76) Wieczorek Lech, Konięcpol (PL)
 (54) Przepływowy kolektor słoneczny do ogrzewania wody z uchym akumulatorem ciepła

B1 (11) **200982** (41) 2005 01 10
 (51) **F25D 23/06** (2006.01)
 (21) 365537 (22) 2002 08 12
 (30) 01 20113468 2001 08 14 DE
 (86) 2002 08 12 PCT/EP02/09016
 (87) 2003 02 27 WO03/16801, PCT Gazette nr 09/03
 (72) Raab Alfred
 (73) BSH BOSCH UND SIEMENS HAUSGERÄTE GMBH, Monachium (DE)
 (54) Obudowa chłodziarki

B1 (11) **200996** (41) 2005 06 27
 (51) **F25D 29/00** (2006.01)
 (21) 371797 (22) 2003 05 13

(30) 02 10221898 2002 05 16 DE
 (86) 2003 05 13 PCT/EP03/05005
 (87) 2003 11 27 WO03/098137, PCT Gazette nr 48/03
 (72) Laible Karl-Friedrich, Kentner Wolfgang, Krauss Harald
 (73) BSH BOSCH UND SIEMENS HAUSGERÄTE GMBH, Monachium (DE)
 (54) Chłodziarka z ogrzewaną przestrzenią wewnętrzną

B1 (11) **200809** (41) 2006 02 06
 (51) **F26B 13/28** (2006.01)
 (21) 377493 (22) 2003 03 31
 (86) 2003 03 31 PCT/IT03/00192
 (87) 2004 10 14 WO04/088229, PCT Gazette nr 42/04
 (72) Tornello Fabrizio
 (73) PMT ITALIA S.P.A., Pinerolo (IT)
 (54) Urządzenie prasujące do odwadniania wstęgi oraz sposób odwadniania wstęgi

B1 (11) **200942** (41) 2003 01 27
 (51) **F28D 13/00** (2006.01)
 (21) 355069 (22) 2002 07 16
 (30) 01 906993 2001 07 17 US
 (72) Belin Felix, Maryamchik Mikhail, Kavidass Sundara M., Walker David J., Wietzke Donald L.
 (73) The Babcock & Wilcox Company, New Orleans (US)
 (54) Reaktor z obiegowym złożem fluidalnym, wyposażony w regulowany, wewnętrzny wymiennik ciepła

B1 (11) **201037** (41) 2003 08 25
 (51) **F41B 15/04** (2006.01)
 (21) 352419 (22) 2002 02 22
 (76) Urban Marek, Poznań (PL); Urban Maria, Poznań (PL)
 (54) Sposób udaremniania niepożądanych zachowań ludzi lub zwierząt oraz urządzenie do udaremniania niepożądanych zachowań ludzi lub zwierząt

B1 (11) **200979** (41) 2008 06 09
 (51) **G01B 5/20** (2006.01)
G01B 7/28 (2006.01)
 (21) 383724 (22) 2007 11 20
 (72) Adamczak Stanisław, Galant Marian, Kolczyński Henryk
 (73) Politechnika Świętokrzyska, Kielce (PL)
 (54) Przyrząd do pomiarów zarysów okrągłości

B1 (11) **200980** (41) 2008 06 09
 (51) **G01B 5/20** (2006.01)
G01B 7/28 (2006.01)
 (21) 383725 (22) 2007 11 09
 (72) Adamczak Stanisław, Galant Marian, Kolczyński Henryk, Janecki Dariusz
 (73) Politechnika Świętokrzyska, Kielce (PL)
 (54) Przyrząd do pomiarów zarysów walcowości

B1 (11) **200760** (41) 2004 12 27
 (51) **G01B 9/02** (2006.01)
G01B 11/02 (2006.01)
 (21) 360891 (22) 2003 06 26
 (72) Dobosz Marek, Iwasińska Olga
 (73) Politechnika Warszawska, Warszawa (PL)
 (54) Sposób bezwzględnej pomiaru długości i układ interferometru do bezwzględnej pomiaru długości

B1 (11) **200981** (41) 2004 11 29
 (51) **G01C 9/00** (2006.01)
G01C 15/10 (2006.01)
 (21) 360320 (22) 2003 05 23
 (72) Józwick Mieczysław, Jaśkowski Wojciech, Cynk Wojciech

(73) Akademia Górniczo-Hutnicza im. Stanisława Staszica, Kraków (PL)
 (54) System kontroli wychyleń od pionu lub poziomowi inżynierskich obiektów budowlanych lub konstrukcyjnych

B1 (11) **200993** (41) 2004 12 27
 (51) **G01C 9/06** (2006.01)
G01C 15/10 (2006.01)
 (21) 360682 (22) 2003 06 13
 (72) Lipowczan Adam, Szade Adam, Passia Henryk, Bochenek Wojciech, Smoła Tadeusz, Motyka Zbigniew
 (73) Główny Instytut Górnictwa, Katowice (PL)
 (54) Urządzenie do pomiaru wychyleń budowli i konstrukcji inżynierskich

B1 (11) **200994** (41) 2004 12 27
 (51) **G01C 9/06** (2006.01)
G01C 15/10 (2006.01)
 (21) 360684 (22) 2003 06 13
 (72) Lipowczan Adam, Szade Adam, Passia Henryk, Bochenek Wojciech, Smoła Tadeusz, Motyka Zbigniew
 (73) Główny Instytut Górnictwa, Katowice (PL)
 (54) Urządzenie do kontroli wychyleń budowli i konstrukcji inżynierskich

B1 (11) **200852** (41) 2004 05 04
 (51) **G01F 1/84** (2006.01)
 (21) 355608 (22) 2000 10 30
 (30) 99 430881 1999 11 01 US
 (86) 2000 10 30 PCT/US00/29837
 (87) 2001 05 25 WO01/36918, PCT Gazette nr 21/01
 (72) Barger Michael J., Dille Joseph C., Whiteley Jeffrey L., Scott Timothy W.
 (73) EMERSON ELECTRIC CO., St.Louis (US)
 (54) Przepływomierz do pomiaru masowego natężenia przepływu z wykorzystaniem siły Coriolisa i urządzenie do pomiaru masowego natężenia przepływu zawierające przepływomierz do pomiaru masowego natężenia przepływu

B1 (11) **201025** (41) 2004 11 15
 (51) **G01J 5/28** (2006.01)
 (21) 360065 (22) 2003 05 12
 (72) Madura Henryk, Piątkowski Tadeusz, Powiada Edward, Chmielewski Krzysztof
 (73) Wojskowa Akademia Techniczna, Warszawa (PL)
 (54) Sposób bezkontaktowego pomiaru temperatury

B1 (11) **200963** (41) 2003 06 30
 (51) **G01L 5/22** (2006.01)
 (21) 351219 (22) 2001 12 17
 (72) Szymański Krzysztof, Grajdek Krzysztof, Mijakowski Włodzimierz
 (73) Instytut Mechanizacji Budownictwa i Górnictwa Skalnego, Warszawa (PL)
 (54) Urządzenie do określania wartości siły uruchamiającej koło kierownicy pojazdu, zwłaszcza maszyny roboczej

B1 (11) **201024** (41) 2004 07 26
 (51) **G01N 15/08** (2006.01)
G01N 25/18 (2006.01)
G01N 33/36 (2006.01)
G01N 33/44 (2006.01)
 (21) 358439 (22) 2003 01 24
 (72) Marcinkowska Ewa, Żuk Waldemar
 (73) Uniwersytet Ekonomiczny w Krakowie, Kraków (PL)
 (54) Urządzenie do badania przenoszenia masy w materiałach kapilarno-porowatych, zwłaszcza tekstylnych

B1 (11) **200828** (41) 2006 02 06
 (51) **G01N 21/896** (2006.01)
 (21) 369345 (22) 2004 07 29
 (72) Jedliński Jan
 (73) Politechnika Warszawska, Warszawa (PL)
 (54) Układ do kontroli taśmy filmowej

B1 (11) **200896** (41) 2005 06 13
 (51) **G01N 3/30** (2006.01)
G01N 3/06 (2006.01)
G01B 11/16 (2006.01)
 (21) 363831 (22) 2003 12 02
 (72) Kowalewski Zbigniew, Malinowski Jan, Kowalewski Jerzy
 (73) Instytut Podstawowych Problemów Techniki PAN, Warszawa (PL)
 (54) Urządzenie do badania dynamicznej wytrzymałości materiałów konstrukcyjnych

B1 (11) **200880** (41) 2004 07 26
 (51) **G01N 3/56** (2006.01)
G01N 33/20 (2006.01)
 (21) 358237 (22) 2003 01 13
 (72) Klimpel Andrzej
 (73) Politechnika Śląska, Gliwice (PL)
 (54) Sposób badania i oceny odporności na zużycie ściernie pod obciążeniem udarowym napawanych warstw wierzchnich

B1 (11) **200971** (41) 2003 10 20
 (51) **G01N 30/90** (2006.01)
G01N 30/92 (2006.01)
 (21) 353326 (22) 2002 04 11
 (72) Dzido Tadeusz, Majewski Rafał
 (73) Uniwersytet Medyczny w Lublinie, Lublin (PL)
 (54) Komora pozioma do rozwijania elektrochromatogramów planarnych

B1 (11) **200849** (41) 2003 09 22
 (51) **G01N 31/22** (2006.01)
G01N 33/48 (2006.01)
G01N 33/53 (2006.01)
 (21) 352847 (22) 2002 03 18
 (72) Czyżewski Jan, Vogel Albrecht, Ruzzu Antonio
 (73) ABB Sp. z o.o., Warszawa (PL)
 (54) Warstwowy element do wykrywania endotoksyn oraz sposób otrzymywania warstwowego elementu do wykrywania endotoksyn

B1 (11) **200973** (41) 2005 07 11
 (51) **G01N 33/48** (2006.01)
G01N 27/00 (2006.01)
A61B 18/18 (2006.01)
A61N 2/00 (2006.01)
C12M 3/00 (2006.01)
B01L 3/00 (2006.01)
 (21) 364294 (22) 2003 12 31
 (72) Łopucki Maciej, Pietruszewski Stanisław, Kornarzyński Krzysztof, Rogowska Wanda, Kotarski Jan
 (73) Uniwersytet Medyczny w Lublinie, Lublin (PL); Uniwersytet Przyrodniczy w Lublinie, Lublin (PL)
 (54) Sposób i urządzenie do badania wpływu pola magnetycznego na żywą tkankę

B1 (11) **200878** (41) 2004 04 19
 (51) **G01R 29/10** (2006.01)
G01S 13/00 (2006.01)
 (21) 356727 (22) 2002 10 18
 (72) Czwartacka Anna, Łukasik Wiesław
 (73) Przemysłowy Instytut Telekomunikacji Spółka Akcyjna, Warszawa (PL)
 (54) Układ do testowania systemu formowania wiązki nadawczej

B1 (11) **200882** (41) 2005 01 10
 (51) *G01R 29/10* (2006.01)
G01S 13/00 (2006.01)
 (21) 360926 (22) 2003 06 27
 (72) Łukasik Wiesław, Czwartacka Anna, Cholewa Jacek
 (73) Przemysłowy Instytut Telekomunikacji Spółka Akcyjna,
 Warszawa (PL)
 (54) Układ do kontroli systemu antenowego

B1 (11) **200879** (41) 2004 05 04
 (51) *G01S 17/89* (2006.01)
G01S 7/298 (2006.01)
H04N 5/44 (2006.01)
 (21) 356917 (22) 2002 10 31
 (72) Cichocki Andrzej, Myszkowski Mieczysław
 (73) Przemysłowy Instytut Telekomunikacji Spółka Akcyjna,
 Warszawa (PL)
 (54) Układ do wytwarzania zobrazowania radiolokacyjnego wpisanego w zobrazowanie generowane przez standardową komputerową kartę graficzną

B1 (11) **200747** (41) 2004 11 02
 (51) *G01T 1/11* (2006.01)
G01T 1/10 (2006.01)
 (21) 362600 (22) 2002 01 12
 (30) 01 0184352 2001 12 24 KR
 (86) 2002 01 12 PCT/KR02/00052
 (87) 2003 07 10 WO03/056359, PCT Gazette nr 28/03
 (72) Kim Jang-Lyul, Chang Si-Young, Lee Jung-Il, Yang Jeong-Sun,
 Nam Young-Mi
 (73) KOREA ATOMIC ENERGY RESEARCH INSTITUTE, Taejon-si (KR)
 (54) Tabletkowy element z LiF do dozometrii termoluminescencyjnej zawierający Mg, Cu, Na i Si jako domieszki oraz sposób jego wytwarzania

B1 (11) **200974** (41) 2003 09 22
 (51) *G06F 1/26* (2006.01)
G06F 1/20 (2006.01)
G05D 23/00 (2006.01)
 (21) 352916 (22) 2002 03 21
 (72) Wądrzyk Arkadiusz, Siarkiewicz Teresa Małgorzata, Wójcik Grzegorz, Beuch Tomasz, Sojka Mariusz
 (73) Magit Sp.z o.o., Psary (PL)
 (54) Sposób sterowania urządzeniem komputerowym i układ sterowania dla urządzenia komputerowego

B1 (11) **200897** (41) 2003 02 24
 (51) *G10K 9/122* (2006.01)
B06B 1/06 (2006.01)
H04R 17/00 (2006.01)
 (21) 349228 (22) 2001 08 21
 (72) Reszczyk Piotr, Stalewski Krzysztof
 (73) EBS Sp. z o.o., Warszawa (PL)
 (54) Syrenka piezoelektryczna akustyczna

B1 (11) **200894** (41) 2005 03 21
 (51) *H01H 85/30* (2006.01)
H01H 31/12 (2006.01)
 (21) 362207 (22) 2003 09 15
 (72) Łuczak Robert, Szarzyński Krzysztof
 (73) APATOR S.A., Toruń (PL)
 (54) Łącznik z sygnalizacją stanu przepalenia się wkładek topikowych

B1 (11) **200796** (41) 2001 01 02
 (51) *H01H 9/46* (2006.01)
 (21) 341082 (22) 2000 06 29
 (30) 99 9908730 1999 07 01 FR

(72) Sirolli Francois, Morel Robert
 (73) SCHNEIDER ELECTRIC INDUSTRIES SA, Rueil Malmaison (FR)
 (54) Elektryczne urządzenie rozdzielcze

B1 (11) **200987** (41) 2004 12 27
 (51) *H01L 21/31* (2006.01)
H01L 21/311 (2006.01)
H01L 21/306 (2006.01)
H01L 21/18 (2006.01)
 (21) 360860 (22) 2003 06 25
 (72) Górka Marianna, Wrzesińska Hanna, Łysko Jan M.
 (73) Instytut Technologii Elektronowej, Warszawa (PL)
 (54) Sposób wykonania mesy heterostruktury związków A^{III} B^V

B1 (11) **200758** (41) 2004 09 20
 (51) *H01M 6/22* (2006.01)
H01M 6/18 (2006.01)
H01M 6/16 (2006.01)
 (21) 359044 (22) 2003 03 07
 (72) Zygadło-Monikowska Ewa, Florjańczyk Zbigniew, Wieczorek Władysław, Ryszawy Agnieszka, Langwald Norbert, Zalewska Aldona
 (73) Politechnika Warszawska, Warszawa (PL)
 (54) Stały elektrolit polimerowy typu „polimer w soli” i matryca polimerowa

B1 (11) **200877** (41) 2004 04 05
 (51) *H01P 1/387* (2006.01)
 (21) 356287 (22) 2002 09 25
 (72) Mróz Tadeusz, Sierpiński Jerzy, Stasiak Mirosław
 (73) Przemysłowy Instytut Telekomunikacji Spółka Akcyjna,
 Warszawa (PL)
 (54) Paskowy cyrkulator ferrytowy spolaryzowany powyżej rezonansu

B1 (11) **200745** (41) 2002 02 25
 (51) *H01P 3/14* (2006.01)
H01Q 1/50 (2006.01)
H01P 5/08 (2006.01)
 (21) 342153 (22) 2000 08 24
 (72) Makowski Witold
 (73) Przemysłowy Instytut Telekomunikacji Spółka Akcyjna,
 Warszawa (PL)
 (54) Urządzenie do przesyłania energii mikrofalowej falowodem elastycznym

B1 (11) **201042** (41) 2002 12 30
 (51) *H01S 5/183* (2006.01)
 (21) 348166 (22) 2001 06 18
 (72) Maćkowiak Paweł, Nakwaski Włodzimierz, Sarzała Robert Piotr
 (73) Politechnika Łódzka, Łódź (PL)
 (54) Laser półprzewodnikowy o emisji powierzchniowej z pionową wnęką optyczną

B1 (11) **200756** (41) 2004 02 09
 (51) *H01T 2/02* (2006.01)
G01V 1/157 (2006.01)
 (21) 355248 (22) 2002 07 29
 (72) Staszczak Jerzy, Gancarz Jolanta
 (73) Akademia Górniczo-Hutnicza im. Stanisława Staszica, Kraków (PL)
 (54) Iskiernik sterowany

B1 (11) **200891** (41) 2001 12 03
 (51) *H02B 1/20* (2006.01)
 (21) 347779 (22) 2001 05 29
 (30) 00 0006983 2000 05 31 FR
 (72) Filsnoel Yann, Pellicano Joseph, Vanzetto Daniel
 (73) SCHNEIDER ELECTRIC INDUSTRIES SA, Rueil Malmaison (FR)
 (54) Modułowe urządzenie elektryczne

B1 (11) **200998** (41) 2003 10 20
 (51) **H02B 11/167** (2006.01)
H01H 3/54 (2006.01)
 (21) 353436 (22) 2002 04 16
 (72) Malitek Stefan, Durka Andrzej, Miller Sławomir
 (73) TRAKCJA POLSKA-PKRE Spółka Akcyjna,
 Warszawa (PL)
 (54) Urządzenie do podłączania wyłącznika w celce rozdzielni zasilania trakcji elektrycznej

B1 (11) **200952** (41) 2002 11 18
 (51) **H02K 3/51** (2006.01)
H02K 55/02 (2006.01)
 (21) 353908 (22) 2002 05 15
 (30) 01 855034 2001 05 15 US
 (72) Laskaris Evangelos Trifon, Alexander James Pellegrino
 (73) General Electric Company, Schenectady (US)
 (54) Przewód zasilający układ elektryczny i układ chłodzący wysokotemperaturowego, nadprzewodzącego uzwojenia cewki wirnika

B1 (11) **200810** (41) 2001 03 12
 (51) **H04B 7/005** (2006.01)
H04Q 7/32 (2006.01)
 (21) 340919 (22) 1999 08 17
 (30) 98 9833862 1998 08 17 KR
 (86) 1999 08 17 PCT/KR99/00457
 (87) 2000 02 24 WO00/08908, PCT Gazette nr 08/00
 (72) Kim Young-Ky, Kang Hee-Won, Ahn Jae-Min, Park Su-Won
 (73) SAMSUNG ELECTRONICS CO.,LTD., Suwon-city (KR)
 (54) Sposób transmisji danych przez stację ruchomą i urządzenie transmisyjne stacji ruchomej

B1 (11) **200830** (41) 2002 01 28
 (51) **H04B 7/005** (2006.01)
H04J 13/02 (2006.01)
H04Q 7/38 (2006.01)
 (21) 346156 (22) 1999 07 28
 (30) 98 9830442 1998 07 28 KR
 98 9834146 1998 08 22 KR
 98 9836681 1998 09 03 KR
 (86) 1999 07 28 PCT/KR99/00411
 (87) 2000 02 10 WO00/07377, PCT Gazette nr 06/00
 (72) Park Su-Won, Kim Younk-Ky, Ahn Jae-Min, Kim Jae-Yeol, Kang Hee-Won
 (73) SAMSUNG ELECTRONICS CO., LTD., Suwon-shi (KR)
 (54) Urządzenie transmisyjne w systemie łączności CDMA dla stacji ruchomej oraz urządzenie transmisyjne w systemie łączności CDMA dla stacji bazowej

B1 (11) **200874** (41) 2002 09 09
 (51) **H04Q 7/36** (2006.01)
H04B 7/12 (2006.01)
H04Q 7/22 (2006.01)
 (21) 346208 (22) 2001 03 01
 (72) King Scott William, Freyer Richard
 (73) TACHOPE INTERNATIONAL DEVELOPMENT LTD,
 Nassau (BS)
 (54) Sieć transmisyjna do przesyłania informacji

B1 (11) **200779** (41) 2005 02 07
 (51) **H05B 3/00** (2006.01)
H05B 3/34 (2006.01)
 (21) 366525 (22) 2002 05 22
 (30) 01 10126869 2001 06 01 DE
 (86) 2002 05 22 PCT/FR02/01718
 (87) 2002 12 05 WO02/98176, PCT Gazette nr 49/02
 (72) Gillner Manfred, Schmitz Jürgen, Dickers Heinz-Erich

(73) SAINT-GOBAIN GLASS FRANCE, Courbevoie (FR)
 (54) Szyba grzejna

B1 (11) **200759** (41) 2004 11 02
 (51) **H05K 1/14** (2006.01)
 (21) 359888 (22) 2003 04 25
 (72) Wabiszczewicz Zbigniew
 (73) Advanced Digital Broadcast LTD., Hsin-Tien City (TW); Advanced Digital Broadcast Polska Sp. z o.o., Zielona Góra (PL)
 (54) Zestaw płytek z obwodami drukowanymi

B1 (11) **200968** (41) 2005 01 10
 (51) **H05K 3/26** (2006.01)
 (21) 361115 (22) 2003 07 07
 (72) Niemczewski Bogdan
 (73) Instytut Tele-i Radiotechniczny, Warszawa (PL)
 (54) Sposób oczyszczania płytek obwodów drukowanych po procesie lutowania podzespołów elektronicznych

INDEKS UDZIELONYCH PATENTÓW,
 WEDŁUG SYMBOLI MKP

Symbol MKP	Nr patentu	Symbol MKP	Nr patentu
1	2	1	2
A01B 59/04 (2006.01)	201036	A01N 25/32 (2006.01)	200883*
A01B 71/00 (2006.01)	201010	A01N 33/12 (2006.01)	200995*
A01C 7/00 (2006.01)	200965	A01N 37/44 (2006.01)	200995*
A01C 7/08 (2006.01)	200965*	A01N 43/56 (2006.01)	200802*
A01C 7/12 (2006.01)	200965*	A01P 13/00 (2006.01)	200931*
A01D 46/00 (2006.01)	200794	A01P 13/00 (2006.01)	200935*
A01D 46/26 (2006.01)	200794*	A01P 13/00 (2006.01)	200929*
A01J 5/00 (2006.01)	200893	A01P 7/04 (2006.01)	200934*
A01J 5/04 (2006.01)	200893*	A01P 7/04 (2006.01)	200930*
A01K 5/00 (2006.01)	200846	A01P 13/00 (2006.01)	200883*
A01K 5/02 (2006.01)	200846*	A22B 5/00 (2006.01)	200867
A01K 23/00 (2006.01)	200768*	A22C 13/00 (2006.01)	200765
A01M 7/00 (2006.01)	200866	A23G 4/06 (2006.01)	200826
A01M 11/00 (2006.01)	200866*	A23G 4/12 (2006.01)	200826*
A01N 25/30 (2006.01)	200931	A23L 1/212 (2006.01)	200755
A01N 25/04 (2006.01)	200931*	A23L 1/01 (2006.01)	200755*
A01N 39/04 (2006.01)	200931*	A23L 1/212 (2006.01)	201028
A01N 43/40 (2006.01)	200931*	A23L 1/01 (2006.01)	201028*
A01N 25/32 (2006.01)	200935	A23L 1/325 (2006.01)	200753
A01N 47/36 (2006.01)	200935*	A23N 17/00 (2006.01)	200892*
A01N 65/00 (2006.01)	200935*	A41G 3/00 (2006.01)	200917
A01N 33/18 (2006.01)	200929	A44C 1/22 (2006.01)	201003
A01N 33/06 (2006.01)	200929*	A47B 95/04 (2006.01)	200819*
A01N 43/82 (2006.01)	200929*	A47C 17/02 (2006.01)	200966
A01N 25/04 (2006.01)	200929*	A47C 17/13 (2006.01)	200966*
A01N 43/56 (2006.01)	200934	A47C 1/00 (2006.01)	200988*
A01N 25/08 (2006.01)	200934*	A47C 1/00 (2006.01)	200989*
A01N 25/10 (2006.01)	200934*	A47C 1/12 (2006.01)	200799*
A01N 25/12 (2006.01)	200934*	A47F 1/04 (2006.01)	200999
A01N 47/34 (2006.01)	200927	A47F 1/00 (2006.01)	200999*
A01N 43/36 (2006.01)	200927*	A47G 1/06 (2006.01)	200819*
A01N 47/34 (2006.01)	200930	A47G 27/04 (2006.01)	200819*
A01N 37/44 (2006.01)	200930*	A47J 27/06 (2006.01)	200892
A01N 47/36 (2006.01)	200883	A47J 27/21 (2006.01)	200790
A01N 39/04 (2006.01)	200883*	A47J 43/07 (2006.01)	201039

* Patent oznaczony więcej niż jednym symbolem klasyfikacyjnym. Ogłoszenie dotyczące tego patentu można znaleźć pod symbolem klasyfikacyjnym odpowiadającym numerowi bez gwiazdki.

1	2	1	2	1	2	1	2
A47K 5/14 (2006.01)	200818*	A61K 9/16 (2006.01)	200972	A61P 9/00 (2006.01)	200860*	B42D 15/00 (2006.01)	200913
A47K 5/14 (2006.01)	200938*	A61K 31/196 (2006.01)	200972*	A61P 11/00 (2006.01)	200860*	B44B 5/00 (2006.01)	201003*
A47L 13/58 (2006.01)	201013	A61K 31/472 (2006.01)	200972*	A61P 1/00 (2006.01)	200933*	B60K 11/06 (2006.01)	200983*
A47L 9/18 (2006.01)	200976	A61K 31/045 (2006.01)	200972*	A61P 11/00 (2006.01)	200933*	B60N 2/00 (2006.01)	200988
A47L 5/00 (2006.01)	200976*	A61K 47/34 (2006.01)	200972*	A61P 13/08 (2006.01)	200933*	B60N 2/00 (2006.01)	200989
A47L 9/24 (2006.01)	200990	A61K 9/20 (2006.01)	200858	A61P 35/00 (2006.01)	200933*	B60N 2/46 (2006.01)	200854
A61B 17/70 (2006.01)	200937	A61K 31/55 (2006.01)	200858*	A61P 1/04 (2006.01)	200939*	B60R 1/08 (2006.01)	200862
A61B 18/18 (2006.01)	200973*	A61K 9/28 (2006.01)	200822	A61P 3/04 (2006.01)	200939*	B60S 1/34 (2006.01)	200831
A61C 19/00 (2006.01)	200995*	A61K 31/27 (2006.01)	200822*	A61P 15/08 (2006.01)	200939*	B60S 1/38 (2006.01)	200872
A61H 39/00 (2006.01)	200910	A61K 9/50 (2006.01)	200816	A61P 25/00 (2006.01)	200939*	B61B 12/02 (2006.01)	200985
A61J 1/00 (2006.01)	201020*	A61K 9/70 (2006.01)	200815	A61Q 19/00 (2006.01)	200920*	B61B 13/04 (2006.01)	200851
A61K 31/00 (2006.01)	200940	A61K 31/47 (2006.01)	200861*	A61Q 11/00 (2006.01)	200924*	B61B 3/03 (2006.01)	200807
A61K 38/00 (2006.01)	200940*	A61K 31/27 (2006.01)	200861*	A61Q 11/00 (2006.01)	200767*	B61B 13/04 (2006.01)	200807*
A61K 38/18 (2006.01)	200940*	A61K 31/166 (2006.01)	200836*	A61Q 19/00 (2006.01)	200949*	B61C 17/00 (2006.01)	200983
A61K 31/325 (2006.01)	200847	A61K 31/427 (2006.01)	200859*	A61Q 5/08 (2006.01)	200953*	B61C 17/04 (2006.01)	200983*
A61K 31/27 (2006.01)	200847*	A61K 31/196 (2006.01)	200932*	A61Q 5/06 (2006.01)	200824*	B61D 33/00 (2006.01)	200988*
A61K 31/353 (2006.01)	200781	A61K 31/426 (2006.01)	200932*	A61Q 11/00 (2006.01)	200936*	B61D 33/00 (2006.01)	200989*
A61K 31/385 (2006.01)	200928	A61K 31/44 (2006.01)	200932*	A61Q 5/12 (2006.01)	200835*	B61G 1/32 (2006.01)	200808
A61K 31/415 (2006.01)	200957	A61K 31/445 (2006.01)	200932*	A61Q 19/08 (2006.01)	200823*	B61G 1/40 (2006.01)	200808*
A61K 31/425 (2006.01)	200943	A61K 31/505 (2006.01)	200932*	A61Q 5/02 (2006.01)	200825	B63B 7/00 (2006.01)	200814
A61K 31/155 (2006.01)	200943*	A61K 31/335 (2006.01)	200868*	A62C 4/02 (2006.01)	200865	B65B 53/00 (2006.01)	200967
A61K 31/44 (2006.01)	200923	A61K 31/505 (2006.01)	200804*	A63H 23/08 (2006.01)	200774	B65B 9/00 (2006.01)	200964
A61K 31/138 (2006.01)	200923*	A61K 31/42 (2006.01)	200860*	B01D 27/08 (2006.01)	200890	B65B 61/00 (2006.01)	200964*
A61K 31/4706 (2006.01)	200748	A61K 31/557 (2006.01)	200933*	B01D 35/04 (2006.01)	200890*	B65B 59/00 (2006.01)	200991*
A61K 31/495 (2006.01)	200951	A61K 31/5517 (2006.01)	200933*	B01D 53/48 (2006.01)	201034*	B65C 9/20 (2006.01)	200921
A61K 38/15 (2006.01)	200951*	A61K 31/53 (2006.01)	200939*	B01D 53/48 (2006.01)	201035*	B65D 19/40 (2006.01)	200771
A61K 31/495 (2006.01)	200955	A61K 31/519 (2006.01)	200939*	B01F 11/00 (2006.01)	200754	B65D 19/44 (2006.01)	200905
A61K 31/50 (2006.01)	200955*	A61K 8/40 (2006.01)	200946*	B01J 8/06 (2006.01)	200925	B65D 41/34 (2006.01)	201019
A61K 31/505 (2006.01)	200955*	A61K 38/17 (2006.01)	200763*	B01J 8/18 (2006.01)	200850	B65D 41/48 (2006.01)	200904
A61K 31/53 (2006.01)	200955*	A61L 17/04 (2006.01)	201022	B01J 29/00 (2006.01)	200950*	B65D 43/06 (2006.01)	200770
A61K 31/728 (2006.01)	200848	A61L 2/16 (2006.01)	200995	B01J 19/26 (2006.01)	200792*	B65D 47/24 (2006.01)	200984
A61K 33/30 (2006.01)	200848*	A61L 15/00 (2006.01)	200956*	B01J 25/02 (2006.01)	200746*	B65D 5/74 (2006.01)	200902
A61K 35/12 (2006.01)	201016	A61M 5/30 (2006.01)	200838	B01L 3/14 (2006.01)	200754*	B65D 50/00 (2006.01)	200962
A61K 39/00 (2006.01)	201016*	A61M 5/20 (2006.01)	200838*	B01L 3/02 (2006.01)	200757	B65D 41/32 (2006.01)	200962*
A61K 35/56 (2006.01)	200922	A61M 5/31 (2006.01)	200838*	B01L 3/02 (2006.01)	200761	B65D 53/02 (2006.01)	200962*
A61K 38/15 (2006.01)	200922*	A61M 5/315 (2006.01)	200838*	B01L 3/00 (2006.01)	200973*	B65D 51/20 (2006.01)	200962*
A61K 38/16 (2006.01)	200926	A61M 5/30 (2006.01)	200762	B02C 18/18 (2006.01)	200839	B65D 41/16 (2006.01)	200962*
A61K 47/02 (2006.01)	200926*	A61M 5/42 (2006.01)	201030	B05B 11/00 (2006.01)	200818	B65D 53/04 (2006.01)	200962*
A61K 47/12 (2006.01)	200926*	A61M 5/31 (2006.01)	201030*	B05B 11/00 (2006.01)	200833	B65D 51/00 (2006.01)	201020
A61K 38/21 (2006.01)	200840	A61M 5/46 (2006.01)	201030*	B05B 11/00 (2006.01)	200938	B65D 6/18 (2006.01)	200903
A61K 31/13 (2006.01)	200840*	A61N 2/00 (2006.01)	200973*	B05B 7/24 (2006.01)	200806	B65D 6/26 (2006.01)	200903*
A61K 39/00 (2006.01)	200919	A61P 7/04 (2006.01)	200927*	B06B 1/06 (2006.01)	200897*	B65D 19/44 (2006.01)	200903*
A61K 49/16 (2006.01)	200919*	A61P 11/00 (2006.01)	200940*	B09B 3/00 (2006.01)	200752	B65D 19/12 (2006.01)	200903*
A61K 39/12 (2006.01)	200977	A61P 29/02 (2006.01)	200847*	B09B 3/00 (2006.01)	200791	B65D 6/18 (2006.01)	201026
A61K 39/145 (2006.01)	200977*	A61P 25/02 (2006.01)	200847*	B09B 1/00 (2006.01)	200784*	B65D 6/26 (2006.01)	201026*
A61K 47/14 (2006.01)	200941	A61P 25/06 (2006.01)	200847*	B21D 19/04 (2006.01)	200911	B65D 65/40 (2006.01)	200787
A61K 9/72 (2006.01)	200941*	A61P 25/14 (2006.01)	200781*	B21D 28/06 (2006.01)	200888	B65D 71/42 (2006.01)	200975
A61K 8/34 (2006.01)	200920	A61P 25/06 (2006.01)	200928*	B22F 3/16 (2006.01)	200915	B65D 71/72 (2006.01)	200991
A61K 8/365 (2006.01)	200920*	A61P 11/00 (2006.01)	200923*	B22F 9/00 (2006.01)	201033*	B65D 85/10 (2006.01)	200901
A61K 8/891 (2006.01)	200920*	A61P 33/06 (2006.01)	200748*	B23B 31/117 (2006.01)	200766	B65D 85/812 (2006.01)	200750
A61K 8/34 (2006.01)	200924	A61P 33/00 (2006.01)	200951*	B23B 51/00 (2006.01)	200889*	B65F 3/00 (2006.01)	200768
A61K 8/97 (2006.01)	200924*	A61P 19/02 (2006.01)	200848*	B23P 17/04 (2006.01)	200872*	B65G 57/24 (2006.01)	200771*
A61K 8/35 (2006.01)	200767	A61P 35/00 (2006.01)	200848*	B23Q 3/12 (2006.01)	200766*	B65G 21/18 (2006.01)	200918
A61K 8/36 (2006.01)	200949	A61P 35/00 (2006.01)	201016*	B24B 5/04 (2006.01)	201008	B65G 23/06 (2006.01)	201011
A61K 8/63 (2006.01)	200953	A61P 35/00 (2006.01)	200922*	B24B 1/04 (2006.01)	200776*	B66C 9/16 (2006.01)	200992
A61K 8/85 (2006.01)	200824	A61P 35/00 (2006.01)	200840*	B24C 1/10 (2006.01)	200776	B66C 17/00 (2006.01)	200992*
A61K 8/891 (2006.01)	200936	A61P 35/00 (2006.01)	200919*	B27C 3/06 (2006.01)	200889	B67D 5/60 (2006.01)	200870
A61K 8/97 (2006.01)	200835	A61P 29/00 (2006.01)	200972*	B27K 3/36 (2006.01)	200844	B67D 5/62 (2006.01)	200873
A61K 8/34 (2006.01)	200835*	A61P 25/04 (2006.01)	200972*	B28B 7/00 (2006.01)	200793	C01B 39/00 (2006.01)	200950
A61K 8/67 (2006.01)	200835*	A61P 35/00 (2006.01)	200861*	B28D 1/18 (2006.01)	200829*	C01B 39/02 (2006.01)	200950*
A61K 8/58 (2006.01)	200835*	A61P 35/00 (2006.01)	200947*	B29B 17/00 (2006.01)	200752*	C01B 39/02 (2006.01)	200912
A61K 8/99 (2006.01)	200823	A61P 3/10 (2006.01)	200859*	B29C 45/00 (2006.01)	200988*	C01C 1/04 (2006.01)	200856
A61K 9/14 (2006.01)	200954	A61P 5/50 (2006.01)	200859*	B29D 12/00 (2006.01)	200988*	C01F 11/46 (2006.01)	201034
A61K 9/16 (2006.01)	200954*	A61P 31/00 (2006.01)	201001*	B31B 1/84 (2006.01)	200902*	C01F 11/46 (2006.01)	201035
A61K 38/00 (2006.01)	200954*	A61P 43/00 (2006.01)	200804*	B32B 29/08 (2006.01)	200787*	C01F 7/56 (2006.01)	200969*

1	2	1	2	1	2	1	2
C01G 7/00 (2006.01)	201033	C08G 69/44 (2006.01)	200853*	D01H 1/00 (2006.01)	200843	E21D 21/00 (2006.01)	201000
C01G 5/00 (2006.01)	201012*	C08G 18/08 (2006.01)	200857	D06H 3/16 (2006.01)	201004	E21F 13/00 (2006.01)	200985*
C01G 21/00 (2006.01)	201012*	C08G 18/48 (2006.01)	200832*	D21D 5/00 (2006.01)	201009	E21F 13/02 (2006.01)	200851*
C02F 11/14 (2006.01)	200791*	C08G 63/91 (2006.01)	200945*	D21F 1/10 (2006.01)	200780	E21F 13/02 (2006.01)	200807*
C03B 37/01 (2006.01)	200834	C08J 3/02 (2006.01)	200857*	D21F 1/44 (2006.01)	200780*	E21F 13/06 (2006.01)	201011*
C03C 17/245 (2006.01)	200914	C08J 3/24 (2006.01)	200857*	D21H 27/00 (2006.01)	200780*	F01D 5/30 (2006.01)	200997
C03C 25/24 (2006.01)	200853	C08J 5/18 (2006.01)	200956	D21H 17/24 (2006.01)	200811	F01P 9/04 (2006.01)	201005*
C03C 25/32 (2006.01)	200853*	C08J 9/00 (2006.01)	200832	D21H 23/04 (2006.01)	200811*	F02D 41/38 (2006.01)	200916
C04B 7/43 (2006.01)	201015	C08J 9/00 (2006.01)	200948*	D21H 21/10 (2006.01)	200811*	F02M 25/03 (2006.01)	200775
C05C 5/04 (2006.01)	200842	C08K 5/3442 (2006.01)	200869*	D21H 21/18 (2006.01)	200811*	F02M 45/08 (2006.01)	201040
C05D 9/02 (2006.01)	200842*	C08K 5/3445 (2006.01)	201032*	E01C 13/10 (2006.01)	200795	F02M 51/00 (2006.01)	201006
C05F 7/00 (2006.01)	200791*	C08K 3/36 (2006.01)	201032*	E01H 1/12 (2006.01)	200768*	F03D 11/00 (2006.01)	201031
C05G 1/00 (2006.01)	200842*	C08K 3/10 (2006.01)	200945*	E02D 17/04 (2006.01)	200887	F03D 1/06 (2006.01)	201031*
C07C 69/01 (2006.01)	200925*	C08L 21/00 (2006.01)	200805	E02D 35/00 (2006.01)	201021	F03D 1/00 (2006.01)	200970*
C07C 273/10 (2006.01)	200856*	C08L 23/06 (2006.01)	200805*	E02D 3/046 (2006.01)	200784*	F03G 7/00 (2006.01)	200970
C07C 1/04 (2006.01)	200792	C08L 23/12 (2006.01)	200805*	E03F 5/22 (2006.01)	200898	F04B 9/04 (2006.01)	201007
C07C 209/36 (2006.01)	200746	C08L 21/00 (2006.01)	201032	E04B 1/68 (2006.01)	200845*	F04D 13/00 (2006.01)	200898*
C07C 229/00 (2006.01)	200861	C08L 67/06 (2006.01)	200945	E04B 1/682 (2006.01)	200948*	F04D 15/00 (2006.01)	200864
C07C 235/46 (2006.01)	200836	C08L 75/04 (2006.01)	200948*	E04B 1/76 (2006.01)	200749*	F04D 15/02 (2006.01)	200864*
C07C 57/42 (2006.01)	200947	C08L 63/00 (2006.01)	200948*	E04C 2/26 (2006.01)	200752*	F04D 29/58 (2006.01)	201005
C07D 241/24 (2006.01)	200955*	C08L 33/02 (2006.01)	200948*	E04C 2/32 (2006.01)	200787*	F15B 3/00 (2006.01)	200786
C07D 237/24 (2006.01)	200955*	C08L 33/04 (2006.01)	200948*	E04C 3/294 (2006.01)	200769	F16C 33/82 (2006.01)	201038
C07D 239/36 (2006.01)	200955*	C08L 33/26 (2006.01)	200948*	E04D 13/14 (2006.01)	200906	F16J 15/43 (2006.01)	201038*
C07D 253/07 (2006.01)	200955*	C09C 1/00 (2006.01)	200821	E04D 13/02 (2006.01)	200906*	F16J 33/43 (2006.01)	201041
C07D 215/38 (2006.01)	200861*	C09D 5/08 (2006.01)	200863	E04D 3/36 (2006.01)	200749	F16J 15/53 (2006.01)	201041*
C07D 215/12 (2006.01)	200861*	C09D 5/34 (2006.01)	200845*	E04D 13/03 (2006.01)	200789*	F16K 31/44 (2006.01)	200786*
C07D 231/16 (2006.01)	200802	C09J 5/08 (2006.01)	200845	E04F 13/08 (2006.01)	200749*	F16K 1/18 (2006.01)	200751
C07D 235/16 (2006.01)	200859	C09K 3/10 (2006.01)	200845*	E04F 19/04 (2006.01)	200819	F16K 5/12 (2006.01)	200783
C07D 417/10 (2006.01)	200859*	C09K 11/02 (2006.01)	200803	E04F 19/04 (2006.01)	200895	F16K 31/60 (2006.01)	200813*
C07D 417/12 (2006.01)	200859*	C09K 3/10 (2006.01)	200948	E04F 19/06 (2006.01)	201018*	F16L 15/00 (2006.01)	200800
C07D 417/14 (2006.01)	200859*	C09K 5/20 (2006.01)	200841	E04G 23/06 (2006.01)	201021*	F21K 2/00 (2006.01)	200803*
C07D 471/04 (2006.01)	200859*	C10G 1/10 (2006.01)	200875	E04G 5/14 (2006.01)	200827	F21V 9/16 (2006.01)	200803*
C07D 277/38 (2006.01)	200932	C10J 3/56 (2006.01)	200850*	E04G 7/02 (2006.01)	200827*	F23B 1/32 (2006.01)	200778
C07D 213/54 (2006.01)	200932*	C10J 3/66 (2006.01)	200850*	E04H 12/04 (2006.01)	201023	F23H 1/02 (2006.01)	201029
C07D 213/73 (2006.01)	200932*	C10L 5/06 (2006.01)	200777	E04H 12/32 (2006.01)	201023*	F23K 3/14 (2006.01)	201027
C07D 211/34 (2006.01)	200932*	C11D 3/22 (2006.01)	200907*	E04H 17/16 (2006.01)	200764	F23L 15/02 (2006.01)	200788
C07D 239/26 (2006.01)	200932*	C11D 1/94 (2006.01)	200946	E04H 17/24 (2006.01)	200764*	F23M 5/00 (2006.01)	200773*
C07D 295/092 (2006.01)	201001	C12C 13/00 (2006.01)	200870*	E04H 17/16 (2006.01)	200986	F23M 5/00 (2006.01)	200900
C07D 265/30 (2006.01)	201001*	C12M 3/00 (2006.01)	200973*	E04H 3/12 (2006.01)	200799	F23N 1/00 (2006.01)	200961
C07D 305/14 (2006.01)	200868	C12N 7/00 (2006.01)	200977*	E05B 1/00 (2006.01)	200817	F24D 19/10 (2006.01)	200813
C07D 493/04 (2006.01)	200868*	C12N 15/63 (2006.01)	200772*	E05D 5/02 (2006.01)	200812	F24D 3/08 (2006.01)	201014
C07D 307/33 (2006.01)	200820	C12N 15/85 (2006.01)	200772*	E05D 7/04 (2006.01)	200812*	F24D 10/00 (2006.01)	201014*
C07D 401/12 (2006.01)	200804	C12N 15/11 (2006.01)	200797*	E05D 7/00 (2006.01)	200855	F24D 19/10 (2006.01)	201014*
C07D 239/96 (2006.01)	200804*	C12N 1/20 (2006.01)	200944	E06B 1/60 (2006.01)	200789	F24F 13/062 (2006.01)	201017
C07D 405/12 (2006.01)	200804*	C12N 1/18 (2006.01)	200944*	E06B 1/70 (2006.01)	200886	F24J 2/34 (2006.01)	200798
C07D 409/12 (2006.01)	200804*	C12N 15/12 (2006.01)	200763	E06B 7/16 (2006.01)	200886*	F25D 3/10 (2006.01)	200918*
C07D 413/12 (2006.01)	200860	C12N 15/10 (2006.01)	200763*	E06B 1/70 (2006.01)	201018	F25D 23/06 (2006.01)	200982
C07D 413/14 (2006.01)	200860*	C12N 9/24 (2006.01)	200909*	E06B 3/48 (2006.01)	200958	F25D 29/00 (2006.01)	200996
C07D 487/04 (2006.01)	200933	C12P 25/00 (2006.01)	200881	E06B 5/16 (2006.01)	200958*	F26B 13/28 (2006.01)	200809
C07D 243/22 (2006.01)	200933*	C12P 33/00 (2006.01)	200908	E06B 5/11 (2006.01)	200960	F28D 13/00 (2006.01)	200942
C07D 487/04 (2006.01)	200939	C12P 19/44 (2006.01)	200908*	E06B 5/16 (2006.01)	200959	F41B 15/04 (2006.01)	201037
C07D 498/18 (2006.01)	200899*	C12P 33/00 (2006.01)	200909	E06B 9/52 (2006.01)	200876	G01B 5/20 (2006.01)	200979
C07F 7/18 (2006.01)	200899	C12Q 1/04 (2006.01)	200797*	E06B 9/54 (2006.01)	200782	G01B 7/28 (2006.01)	200979*
C07H 21/02 (2006.01)	200772	C12R 1/225 (2006.01)	200944*	E06B 9/90 (2006.01)	200782*	G01B 5/20 (2006.01)	200980
C07H 21/04 (2006.01)	200797	C12R 1/865 (2006.01)	200944*	E21B 10/02 (2006.01)	200829	G01B 7/28 (2006.01)	200980*
C07K 5/06 (2006.01)	200820*	C22B 11/00 (2006.01)	201033*	E21B 21/06 (2006.01)	200969	G01B 9/02 (2006.01)	200760
C07K 5/117 (2006.01)	200820*	C22B 7/00 (2006.01)	201012	E21B 43/00 (2006.01)	200785	G01B 11/02 (2006.01)	200760*
C07K 14/47 (2006.01)	200763*	C22C 33/02 (2006.01)	200915*	E21B 43/30 (2006.01)	200885	G01B 11/16 (2006.01)	200896*
C07K 16/18 (2006.01)	200763*	C22C 38/18 (2006.01)	200872*	E21B 7/02 (2006.01)	200801	G01C 9/00 (2006.01)	200981
C08B 13/00 (2006.01)	200907	C22C 1/06 (2006.01)	200884	E21C 41/22 (2006.01)	200884*	G01C 15/10 (2006.01)	200981*
C08B 11/20 (2006.01)	200907*	C23C 18/02 (2006.01)	200978	E21C 25/18 (2006.01)	200829*	G01C 9/06 (2006.01)	200993
C08B 37/08 (2006.01)	200956*	C23C 18/08 (2006.01)	200978*	E21C 41/32 (2006.01)	200784	G01C 15/10 (2006.01)	200993*
C08C 323/53 (2006.01)	200932*	C23C 4/02 (2006.01)	200773*	E21D 11/15 (2006.01)	200837	G01C 9/06 (2006.01)	200994
C08F 2/48 (2006.01)	200869	C23C 4/12 (2006.01)	200773*	E21D 15/44 (2006.01)	201002	G01C 15/10 (2006.01)	200994*
C08F 2/48 (2006.01)	200871	C23F 15/00 (2006.01)	200773	E21D 15/52 (2006.01)	201002*	G01F 1/84 (2006.01)	200852

1	2	1	2	1	2	1	2
G01J 5/28 (2006.01)	201025	H01H 31/12 (2006.01)	200894*	200783	F16K 5/12 (2006.01)	200848	A61K 31/728 (2006.01)
G01L 5/22 (2006.01)	200963	H01H 9/46 (2006.01)	200796	200784	E21C 41/32 (2006.01)	200849	G01N 31/22 (2006.01)
G01N 33/12 (2006.01)	200867*	H01H 3/54 (2006.01)	200998*	200785	E21B 43/00 (2006.01)	200850	B01J 8/18 (2006.01)
G01N 1/10 (2006.01)	200757*	H01L 21/31 (2006.01)	200987	200786	F15B 3/00 (2006.01)	200851	B61B 13/04 (2006.01)
G01N 15/08 (2006.01)	201024	H01L 21/311 (2006.01)	200987*	200787	B65D 65/40 (2006.01)	200852	G01F 1/84 (2006.01)
G01N 25/18 (2006.01)	201024*	H01L 21/306 (2006.01)	200987*	200788	F23L 15/02 (2006.01)	200853	C03C 25/24 (2006.01)
G01N 33/36 (2006.01)	201024*	H01L 21/18 (2006.01)	200987*	200789	E06B 1/60 (2006.01)	200854	B60N 2/46 (2006.01)
G01N 33/44 (2006.01)	201024*	H01M 6/22 (2006.01)	200758	200790	A47J 27/21 (2006.01)	200855	E05D 7/00 (2006.01)
G01N 21/896 (2006.01)	200828	H01M 6/18 (2006.01)	200758*	200791	B09B 3/00 (2006.01)	200856	C01C 1/04 (2006.01)
G01N 3/30 (2006.01)	200896	H01M 6/16 (2006.01)	200758*	200792	C07C 1/04 (2006.01)	200857	C08G 18/08 (2006.01)
G01N 3/06 (2006.01)	200896*	H01P 1/387 (2006.01)	200877	200793	B28B 7/00 (2006.01)	200858	A61K 9/20 (2006.01)
G01N 3/56 (2006.01)	200880	H01P 3/14 (2006.01)	200745	200794	A01D 46/00 (2006.01)	200859	C07D 235/16 (2006.01)
G01N 33/20 (2006.01)	200880*	H01P 5/08 (2006.01)	200745*	200795	E01C 13/10 (2006.01)	200860	C07D 413/12 (2006.01)
G01N 30/90 (2006.01)	200971	H01Q 1/50 (2006.01)	200745*	200796	H01H 9/46 (2006.01)	200861	C07C 229/00 (2006.01)
G01N 30/92 (2006.01)	200971*	H01S 5/183 (2006.01)	201042	200797	C07H 21/04 (2006.01)	200862	B60R 1/08 (2006.01)
G01N 31/22 (2006.01)	200849	H01T 2/02 (2006.01)	200756	200798	F24J 2/34 (2006.01)	200863	C09D 5/08 (2006.01)
G01N 33/48 (2006.01)	200849*	H02B 1/20 (2006.01)	200891	200799	E04H 3/12 (2006.01)	200864	F04D 15/00 (2006.01)
G01N 33/53 (2006.01)	200849*	H02B 11/167 (2006.01)	200998	200800	F16L 15/00 (2006.01)	200865	A62C 4/02 (2006.01)
G01N 33/48 (2006.01)	200973	H02G 13/00 (2006.01)	201031*	200801	E21B 7/02 (2006.01)	200866	A01M 7/00 (2006.01)
G01N 27/00 (2006.01)	200973*	H02K 3/51 (2006.01)	200952	200802	C07D 231/16 (2006.01)	200867	A22B 5/00 (2006.01)
G01R 29/10 (2006.01)	200878	H02K 55/02 (2006.01)	200952*	200803	C09K 11/02 (2006.01)	200868	C07D 305/14 (2006.01)
G01R 29/10 (2006.01)	200882	H04B 7/005 (2006.01)	200810	200804	C07D 401/12 (2006.01)	200869	C08F 2/48 (2006.01)
G01S 13/00 (2006.01)	200878*	H04B 7/005 (2006.01)	200830	200805	C08L 21/00 (2006.01)	200870	B67D 5/60 (2006.01)
G01S 13/00 (2006.01)	200882*	H04B 7/12 (2006.01)	200874*	200806	B05B 7/24 (2006.01)	200871	C08F 2/48 (2006.01)
G01S 17/89 (2006.01)	200879	H04J 13/02 (2006.01)	200830*	200807	B61B 3/03 (2006.01)	200872	B60S 1/38 (2006.01)
G01S 7/298 (2006.01)	200879*	H04N 5/44 (2006.01)	200879*	200808	B61G 1/32 (2006.01)	200873	B67D 5/62 (2006.01)
G01T 1/11 (2006.01)	200747	H04Q 7/32 (2006.01)	200810*	200809	F26B 13/28 (2006.01)	200874	H04Q 7/36 (2006.01)
G01T 1/10 (2006.01)	200747*	H04Q 7/38 (2006.01)	200830*	200810	H04B 7/005 (2006.01)	200875	C10G 1/10 (2006.01)
G01V 1/157 (2006.01)	200756*	H04Q 7/36 (2006.01)	200874	200811	D21H 17/24 (2006.01)	200876	E06B 9/52 (2006.01)
G05D 23/00 (2006.01)	200974*	H04Q 7/22 (2006.01)	200874*	200812	E05D 5/02 (2006.01)	200877	H01P 1/387 (2006.01)
G06F 1/26 (2006.01)	200974	H04R 17/00 (2006.01)	200897*	200813	F24D 19/10 (2006.01)	200878	G01R 29/10 (2006.01)
G06F 1/20 (2006.01)	200974*	H05B 3/00 (2006.01)	200779	200814	B63B 7/00 (2006.01)	200879	G01S 17/89 (2006.01)
G09F 3/02 (2006.01)	200921*	H05B 3/34 (2006.01)	200779*	200815	A61K 9/70 (2006.01)	200880	G01N 3/56 (2006.01)
G10K 9/122 (2006.01)	200897	H05K 1/14 (2006.01)	200759	200816	A61K 9/50 (2006.01)	200881	C12P 25/00 (2006.01)
H01H 9/18 (2006.01)	200803*	H05K 3/26 (2006.01)	200968	200817	E05B 1/00 (2006.01)	200882	G01R 29/10 (2006.01)
H01H 85/30 (2006.01)	200894			200818	B05B 11/00 (2006.01)	200883	A01N 47/36 (2006.01)
				200819	E04F 19/04 (2006.01)	200884	C22C 1/06 (2006.01)
				200820	C07D 307/33 (2006.01)	200885	E21B 43/30 (2006.01)
				200821	C09C 1/00 (2006.01)	200886	E06B 1/70 (2006.01)
				200822	A61K 9/28 (2006.01)	200887	E02D 17/04 (2006.01)
				200823	A61K 8/99 (2006.01)	200888	B21D 28/06 (2006.01)
				200824	A61K 8/85 (2006.01)	200889	B27C 3/06 (2006.01)
				200825	A61Q 5/02 (2006.01)	200890	B01D 27/08 (2006.01)
				200826	A23G 4/06 (2006.01)	200891	H02B 1/20 (2006.01)
				200827	E04G 5/14 (2006.01)	200892	A47J 27/06 (2006.01)
				200828	G01N 21/896 (2006.01)	200893	A01J 5/00 (2006.01)
				200829	E21B 10/02 (2006.01)	200894	H01H 85/30 (2006.01)
				200830	H04B 7/005 (2006.01)	200895	E04F 19/04 (2006.01)
				200831	B60S 1/34 (2006.01)	200896	G01N 3/30 (2006.01)
				200832	C08J 9/00 (2006.01)	200897	G10K 9/122 (2006.01)
				200833	B05B 11/00 (2006.01)	200898	E03F 5/22 (2006.01)
				200834	C03B 37/01 (2006.01)	200899	C07F 7/18 (2006.01)
				200835	A61K 8/97 (2006.01)	200900	F23M 5/00 (2006.01)
				200836	C07C 235/46 (2006.01)	200901	B65D 85/10 (2006.01)
				200837	E21D 11/15 (2006.01)	200902	B65D 5/74 (2006.01)
				200838	A61M 5/30 (2006.01)	200903	B65D 6/18 (2006.01)
				200839	B02C 18/18 (2006.01)	200904	B65D 41/48 (2006.01)
				200840	A61K 38/21 (2006.01)	200905	B65D 19/44 (2006.01)
				200841	C09K 5/20 (2006.01)	200906	E04D 13/14 (2006.01)
				200842	C05C 5/04 (2006.01)	200907	C08B 13/00 (2006.01)
				200843	D01H 1/00 (2006.01)	200908	C12P 33/00 (2006.01)
				200844	B27K 3/36 (2006.01)	200909	C12P 33/00 (2006.01)
				200845	C09J 5/08 (2006.01)	200910	A61H 39/00 (2006.01)
				200846	A01K 5/00 (2006.01)	200911	B21D 19/04 (2006.01)
				200847	A61K 31/325 (2006.01)	200912	C01B 39/02 (2006.01)

INDEKS NUMEROWY
UDZIELONYCH PATENTÓW

Nr patentu	Symbol MKP	Nr patentu	Symbol MKP
1	2	1	2
200745	H01P 3/14 (2006.01)	200764	E04H 17/16 (2006.01)
200746	C07C 209/36 (2006.01)	200765	A22C 13/00 (2006.01)
200747	G01T 1/11 (2006.01)	200766	B23B 31/117 (2006.01)
200748	A61K 31/4706 (2006.01)	200767	A61K 8/35 (2006.01)
200749	E04D 3/36 (2006.01)	200768	B65F 3/00 (2006.01)
200750	B65D 85/812 (2006.01)	200769	E04C 3/294 (2006.01)
200751	F16K 1/18 (2006.01)	200770	B65D 43/06 (2006.01)
200752	B09B 3/00 (2006.01)	200771	B65D 19/40 (2006.01)
200753	A23L 1/325 (2006.01)	200772	C07H 21/02 (2006.01)
200754	B01F 11/00 (2006.01)	200773	C23F 15/00 (2006.01)
200755	A23L 1/212 (2006.01)	200774	A63H 23/08 (2006.01)
200756	H01T 2/02 (2006.01)	200775	F02M 25/03 (2006.01)
200757	B01L 3/02 (2006.01)	200776	B24C 1/10 (2006.01)
200758	H01M 6/22 (2006.01)	200777	C10L 5/06 (2006.01)
200759	H05K 1/14 (2006.01)	200778	F23B 1/32 (2006.01)
200760	G01B 9/02 (2006.01)	200779	H05B 3/00 (2006.01)
200761	B01L 3/02 (2006.01)	200780	D21F 1/10 (2006.01)
200762	A61M 5/30 (2006.01)	200781	A61K 31/353 (2006.01)
200763	C12N 15/12 (2006.01)	200782	E06B 9/54 (2006.01)

1	2	1	2
200913	B42D 15/00 (2006.01)	200978	C23C 18/02 (2006.01)
200914	C03C 17/245 (2006.01)	200979	G01B 5/20 (2006.01)
200915	B22F 3/16 (2006.01)	200980	G01B 5/20 (2006.01)
200916	F02D 41/38 (2006.01)	200981	G01C 9/00 (2006.01)
200917	A41G 3/00 (2006.01)	200982	F25D 23/06 (2006.01)
200918	B65G 21/18 (2006.01)	200983	B61C 17/00 (2006.01)
200919	A61K 39/00 (2006.01)	200984	B65D 47/24 (2006.01)
200920	A61K 8/34 (2006.01)	200985	B61B 12/02 (2006.01)
200921	B65C 9/20 (2006.01)	200986	E04H 17/16 (2006.01)
200922	A61K 35/56 (2006.01)	200987	H01L 21/31 (2006.01)
200923	A61K 31/44 (2006.01)	200988	B60N 2/00 (2006.01)
200924	A61K 8/34 (2006.01)	200989	B60N 2/00 (2006.01)
200925	B01J 8/06 (2006.01)	200990	A47L 9/24 (2006.01)
200926	A61K 38/16 (2006.01)	200991	B65D 71/72 (2006.01)
200927	A01N 47/34 (2006.01)	200992	B66C 9/16 (2006.01)
200928	A61K 31/385 (2006.01)	200993	G01C 9/06 (2006.01)
200929	A01N 33/18 (2006.01)	200994	G01C 9/06 (2006.01)
200930	A01N 47/34 (2006.01)	200995	A61L 2/16 (2006.01)
200931	A01N 25/30 (2006.01)	200996	F25D 29/00 (2006.01)
200932	C07D 277/38 (2006.01)	200997	F01D 5/30 (2006.01)
200933	C07D 487/04 (2006.01)	200998	H02B 11/167 (2006.01)
200934	A01N 43/56 (2006.01)	200999	A47F 1/04 (2006.01)
200935	A01N 25/32 (2006.01)	201000	E21D 21/00 (2006.01)
200936	A61K 8/891 (2006.01)	201001	C07D 295/092 (2006.01)
200937	A61B 17/70 (2006.01)	201002	E21D 15/44 (2006.01)
200938	B05B 11/00 (2006.01)	201003	A44C 1/22 (2006.01)
200939	C07D 487/04 (2006.01)	201004	D06H 3/16 (2006.01)
200940	A61K 31/00 (2006.01)	201005	F04D 29/58 (2006.01)
200941	A61K 47/14 (2006.01)	201006	F02M 51/00 (2006.01)
200942	F28D 13/00 (2006.01)	201007	F04B 9/04 (2006.01)
200943	A61K 31/425 (2006.01)	201008	B24B 5/04 (2006.01)
200944	C12N 1/20 (2006.01)	201009	D21D 5/00 (2006.01)
200945	C08L 67/06 (2006.01)	201010	A01B 71/00 (2006.01)
200946	C11D 1/94 (2006.01)	201011	B65G 23/06 (2006.01)
200947	C07C 57/42 (2006.01)	201012	C22B 7/00 (2006.01)
200948	C09K 3/10 (2006.01)	201013	A47L 13/58 (2006.01)
200949	A61K 8/36 (2006.01)	201014	F24D 3/08 (2006.01)
200950	C01B 39/00 (2006.01)	201015	C04B 7/43 (2006.01)
200951	A61K 31/495 (2006.01)	201016	A61K 35/12 (2006.01)
200952	H02K 3/51 (2006.01)	201017	F24F 13/062 (2006.01)
200953	A61K 8/63 (2006.01)	201018	E06B 1/70 (2006.01)
200954	A61K 9/14 (2006.01)	201019	B65D 41/34 (2006.01)
200955	A61K 31/495 (2006.01)	201020	B65D 51/00 (2006.01)
200956	C08J 5/18 (2006.01)	201021	E02D 35/00 (2006.01)
200957	A61K 31/415 (2006.01)	201022	A61L 17/04 (2006.01)
200958	E06B 3/48 (2006.01)	201023	E04H 12/04 (2006.01)
200959	E06B 5/16 (2006.01)	201024	G01N 15/08 (2006.01)
200960	E06B 5/11 (2006.01)	201025	G01J 5/28 (2006.01)
200961	F23N 1/00 (2006.01)	201026	B65D 6/18 (2006.01)
200962	B65D 50/00 (2006.01)	201027	F23K 3/14 (2006.01)
200963	G01L 5/22 (2006.01)	201028	A23L 1/212 (2006.01)
200964	B65B 9/00 (2006.01)	201029	F23H 1/02 (2006.01)
200965	A01C 7/00 (2006.01)	201030	A61M 5/42 (2006.01)
200966	A47C 17/02 (2006.01)	201031	F03D 11/00 (2006.01)
200967	B65B 53/00 (2006.01)	201032	C08L 21/00 (2006.01)
200968	H05K 3/26 (2006.01)	201033	C01G 7/00 (2006.01)
200969	E21B 21/06 (2006.01)	201034	C01F 11/46 (2006.01)
200970	F03G 7/00 (2006.01)	201035	C01F 11/46 (2006.01)
200971	G01N 30/90 (2006.01)	201036	A01B 59/04 (2006.01)
200972	A61K 9/16 (2006.01)	201037	F41B 15/04 (2006.01)
200973	G01N 33/48 (2006.01)	201038	F16C 33/82 (2006.01)
200974	G06F 1/26 (2006.01)	201039	A47J 43/07 (2006.01)
200975	B65D 71/42 (2006.01)	201040	F02M 45/08 (2006.01)
200976	A47L 9/18 (2006.01)	201041	F16J 33/43 (2006.01)
200977	A61K 39/12 (2006.01)	201042	H01S 5/183 (2006.01)

31

UDZIELONE DODATKOWE
PRAWA OCHRONNE

Poniższe zestawienie zawiera kolejno: numer patentu podstawowego i tytuł wynalazku, nazwisko i imię lub nazwę i adres uprawnionego, numer i datę pierwszego zezwolenia na wprowadzenie produktu na rynek oraz nazwę organu, który je wydał, oznaczenie produktu opisanego w tym zezwoleniu, datę od której powstaje i czas trwania dodatkowego prawa ochronnego.

(68) 174649

(54) Karbapenemy zawierające grupę fenylową podstawioną grupą karboksylową i sposób ich wytwarzania

(73) AstraZeneca UK Limited, Londyn (UK)

(93) 18.04.2002, EU/1/02/216/001, Komisja Wspólnot Europejskich

(95) Ertapenem lub jego dopuszczalna farmaceutycznie sól, zwłaszcza ertapenem sodu

(94) 02.02.2013 - 18.04.2017

(68) 171150

(54) Sposób rozdzielania racemicznej mieszaniny enancjomerów nukleozydu

(73) Emory University, Atlanta (US)

(93) 24.10.2003, EU/1/03/191/001-003, Komisja Wspólnot Europejskich

(95) EMTRIVA-EMTRICITABINA (emtrycytabina)

(94) 20.02.2012 - 20.02.2017

(68) 176174

(54) O-alkilowane pochodne rapamycyny

(73) NOVARTIS AG, Bazylea (CH)

(93) 18.07.2003, 18690-18695, Szwedzki Urząd ds. Leków

(95) EWEROLIMUS (EVEROLIMUS)

(94) 24.09.2013 - 18.07.2018

(68) 180019

(54) Środek do zwalczania pasożytów wewnętrznych i sposób wytwarzania środka do zwalczania pasożytów wewnętrznych

(73) BAYER HEALTHCARE AG, Leverkusen (DE)

(93) 27.07.2005, EU/2/05/054/001-017, Komisja Wspólnot Europejskich

(95) emodepsyd i prazikwantel

(94) 09.01.2015 - 09.01.2020

32

TŁUMACZENIA PATENTÓW EUROPEJSKICH

Poniższe zestawienie zawiera kolejno: kod rodzaju tłumaczenia patentu europejskiego chronionego na terytorium Rzeczypospolitej Polskiej, datę publikacji o udzieleniu lub zmianie patentu europejskiego, rok wydania i numer Europejskiego Biuletynu Patentowego, w którym ogłoszono o udzieleniu lub zmianie patentu europejskiego.

T3 (97) 23 07 2008	2008/30	EP 1593434 B1
T3 (97) 10 09 2008	2008/37	EP 1766622 B1
T3 (97) 27 08 2008	2008/35	EP 1712639 B1
T3 (97) 28 05 2008	2008/22	EP 1718254 B1
T3 (97) 16 07 2008	2008/29	EP 1692932 B1
T3 (97) 16 07 2008	2008/29	EP 1734224 B1
T3 (97) 04 06 2008	2008/23	EP 1533048 B1
T3 (97) 03 09 2008	2008/36	EP 1847736 B1
T3 (97) 10 09 2008	2008/37	EP 1861130 B1
T3 (97) 13 08 2008	2008/33	EP 1527819 B1
T3 (97) 03 09 2008	2008/36	EP 1602449 B1

T3 (97) 10 09 2008	2008/37	EP 1564202 B1	T3 (97) 27 08 2008	2008/35	EP 1861595 B1
T3 (97) 27 08 2008	2008/35	EP 1713335 B1	T3 (97) 03 09 2008	2008/36	EP 1695923 B1
T3 (97) 02 07 2008	2008/27	EP 1680076 B1	T3 (97) 27 08 2008	2008/35	EP 1624988 B1
T3 (97) 13 08 2008	2008/33	EP 1811851 B1	T3 (97) 27 08 2008	2008/35	EP 1709066 B1
T3 (97) 20 08 2008	2008/34	EP 1705032 B1	T3 (97) 13 08 2008	2008/33	EP 1710381 B1
T3 (97) 18 06 2008	2008/25	EP 1638534 B1	T3 (97) 03 09 2008	2008/36	EP 1874588 B1
T3 (97) 27 08 2008	2008/35	EP 1704642 B1	T3 (97) 27 08 2008	2008/35	EP 1603584 B1
T3 (97) 05 11 2008	2008/45	EP 1779840 B1	T3 (97) 01 10 2008	2008/40	EP 1635808 B1
T3 (97) 03 09 2008	2008/36	EP 1812213 B1	T3 (97) 27 08 2008	2008/35	EP 1793684 B1
T3 (97) 27 08 2008	2008/35	EP 1652411 B1	T3 (97) 27 08 2008	2008/35	EP 1714904 B1
T3 (97) 13 08 2008	2008/33	EP 1633472 B1	T3 (97) 27 08 2008	2008/35	EP 1858952 B1
T3 (97) 23 07 2008	2008/30	EP 1753619 B1	T3 (97) 03 09 2008	2008/36	EP 1619106 B1
T3 (97) 25 06 2008	2008/26	EP 1685878 B1	T3 (97) 03 09 2008	2008/36	EP 1564022 B1
T3 (97) 03 09 2008	2008/36	EP 1882537 B1	T3 (97) 03 09 2008	2008/36	EP 1629016 B1
T3 (97) 20 08 2008	2008/34	EP 1797725 B1	T3 (97) 29 10 2008	2008/44	EP 1762834 B1
T3 (97) 27 08 2008	2008/35	EP 1668613 B1	T3 (97) 20 08 2008	2008/34	EP 1879996 B1
T3 (97) 06 08 2008	2008/32	EP 1877157 B1	T3 (97) 27 08 2008	2008/35	EP 1748797 B1
T3 (97) 13 08 2008	2008/33	EP 1603532 B1	T3 (97) 27 08 2008	2008/35	EP 1863988 B1
T3 (97) 03 09 2008	2008/36	EP 1814649 B1	T3 (97) 27 08 2008	2008/35	EP 1678399 B1
T3 (97) 23 07 2008	2008/30	EP 1686357 B1	T3 (97) 03 09 2008	2008/36	EP 1862564 B1
T3 (97) 27 08 2008	2008/35	EP 1714058 B1	T3 (97) 03 09 2008	2008/36	EP 1609815 B1
T3 (97) 27 08 2008	2008/35	EP 1503026 B1	T3 (97) 17 09 2008	2008/38	EP 1669691 B1
T3 (97) 03 09 2008	2008/36	EP 1886329 B1	T3 (97) 27 08 2008	2008/35	EP 1660484 B1
T3 (97) 27 08 2008	2008/35	EP 1702717 B1	T3 (97) 27 08 2008	2008/35	EP 1859319 B1
T3 (97) 03 09 2008	2008/36	EP 1635917 B1	T3 (97) 27 08 2008	2008/35	EP 1765337 B1
T3 (97) 27 08 2008	2008/35	EP 1831517 B1	T3 (97) 03 09 2008	2008/36	EP 1798123 B1
T3 (97) 27 08 2008	2008/35	EP 1728265 B1	T3 (97) 13 08 2008	2008/33	EP 1827116 B1
T3 (97) 25 06 2008	2008/26	EP 1773958 B1	T3 (97) 13 08 2008	2008/33	EP 1650377 B1
T3 (97) 16 07 2008	2008/29	EP 1809913 B1	T3 (97) 17 09 2008	2008/38	EP 1861685 B1
T3 (97) 27 08 2008	2008/35	EP 1843813 B1	T3 (97) 10 09 2008	2008/37	EP 1541935 B1
T3 (97) 27 08 2008	2008/35	EP 1614731 B1	T3 (97) 24 09 2008	2008/39	EP 1876299 B1
T3 (97) 27 08 2008	2008/35	EP 1700885 B1	T3 (97) 10 09 2008	2008/37	EP 1795686 B1
T3 (97) 03 09 2008	2008/36	EP 1733707 B1	T3 (97) 17 09 2008	2008/38	EP 1796668 B1
T3 (97) 10 09 2008	2008/37	EP 1500889 B1	T3 (97) 10 09 2008	2008/37	EP 1663586 B1
T3 (97) 17 09 2008	2008/38	EP 1785054 B1	T3 (97) 10 09 2008	2008/37	EP 1789838 B1
T3 (97) 03 09 2008	2008/36	EP 1760191 B1	T3 (97) 10 09 2008	2008/37	EP 1749655 B1
T3 (97) 20 08 2008	2008/34	EP 1789336 B1	T3 (97) 10 09 2008	2008/37	EP 1671547 B1
T3 (97) 09 07 2008	2008/28	EP 1773680 B1	T3 (97) 10 09 2008	2008/37	EP 1833799 B1
T3 (97) 16 07 2008	2008/29	EP 1880157 B1	T3 (97) 10 09 2008	2008/37	EP 1796516 B1
T3 (97) 27 08 2008	2008/35	EP 1725624 B1	T3 (97) 10 09 2008	2008/37	EP 1729101 B1
T3 (97) 25 06 2008	2008/26	EP 1498461 B1	T3 (97) 10 09 2008	2008/37	EP 1658796 B1
T3 (97) 10 09 2008	2008/37	EP 1623628 B1	T3 (97) 10 09 2008	2008/37	EP 1628812 B1
T3 (97) 03 09 2008	2008/36	EP 1853124 B1	T3 (97) 10 09 2008	2008/37	EP 1839818 B1
T3 (97) 17 09 2008	2008/38	EP 1702514 B1	T3 (97) 10 09 2008	2008/37	EP 1684003 B1
T3 (97) 20 08 2008	2008/34	EP 1694504 B1	T3 (97) 10 09 2008	2008/37	EP 1881141 B1
T3 (97) 20 08 2008	2008/34	EP 1791757 B1	T3 (97) 10 09 2008	2008/37	EP 1669302 B1
T3 (97) 27 08 2008	2008/35	EP 1711502 B1	T3 (97) 24 09 2008	2008/39	EP 1837145 B1
T3 (97) 27 08 2008	2008/35	EP 1646491 B1	T3 (97) 10 09 2008	2008/37	EP 1533470 B1
T3 (97) 27 08 2008	2008/35	EP 1690850 B1	T3 (97) 03 09 2008	2008/36	EP 1689404 B1
T3 (97) 27 08 2008	2008/35	EP 1891197 B1	T3 (97) 10 09 2008	2008/37	EP 1764036 B1
T3 (97) 03 09 2008	2008/36	EP 1683820 B1	T3 (97) 03 09 2008	2008/36	EP 1798130 B1
T3 (97) 03 09 2008	2008/36	EP 1886779 B1	T3 (97) 10 09 2008	2008/37	EP 1872351 B1
T3 (97) 03 09 2008	2008/36	EP 1691911 B1	T3 (97) 27 08 2008	2008/35	EP 1641578 B1
T3 (97) 13 08 2008	2008/33	EP 1629004 B1	T3 (97) 03 09 2008	2008/36	EP 1607323 B1
T3 (97) 27 08 2008	2008/35	EP 1692359 B1	T3 (97) 10 09 2008	2008/37	EP 1662219 B1
T3 (97) 03 09 2008	2008/36	EP 1574264 B1	T3 (97) 27 08 2008	2008/35	EP 1864791 B1
T3 (97) 20 08 2008	2008/34	EP 1737735 B1	T3 (97) 13 08 2008	2008/33	EP 1875005 B1
T3 (97) 13 08 2008	2008/33	EP 1804760 B1	T3 (97) 10 09 2008	2008/37	EP 1893962 B1
T3 (97) 27 08 2008	2008/35	EP 1818160 B1	T3 (97) 03 09 2008	2008/36	EP 1685150 B1
T3 (97) 20 08 2008	2008/34	EP 1667746 B1	T3 (97) 03 09 2008	2008/36	EP 1897814 B1
T3 (97) 08 10 2008	2008/41	EP 1752485 B1	T3 (97) 10 09 2008	2008/37	EP 1747792 B1
T3 (97) 03 09 2008	2008/36	EP 1751472 B1	T3 (97) 27 08 2008	2008/35	EP 1753307 B1
T3 (97) 03 09 2008	2008/36	EP 1622970 B1	T3 (97) 24 09 2008	2008/39	EP 1848610 B1
T3 (97) 17 09 2008	2008/38	EP 1733977 B1	T3 (97) 03 09 2008	2008/36	EP 1681119 B1
T3 (97) 10 09 2008	2008/37	EP 1827907 B1	T3 (97) 03 09 2008	2008/36	EP 1706121 B1
T3 (97) 03 09 2008	2008/36	EP 1753649 B1	T3 (97) 03 09 2008	2008/36	EP 1704178 B1
T3 (97) 10 09 2008	2008/37	EP 1766822 B1	T3 (97) 03 09 2008	2008/36	EP 1626720 B1

T3 (97) 03 09 2008	2008/36	EP 1851347 B1
T3 (97) 06 08 2008	2008/32	EP 1759815 B1
T3 (97) 06 08 2008	2008/32	EP 1687108 B1
T3 (97) 25 06 2008	2008/26	EP 1789358 B1
T3 (97) 29 10 2008	2008/44	EP 1873053 B1
T3 (97) 01 10 2008	2008/40	EP 1650060 B1
T3 (97) 25 06 2008	2008/26	EP 1799427 B1
T3 (97) 03 09 2008	2008/36	EP 1765289 B1
T3 (97) 17 09 2008	2008/38	EP 1654122 B1
T3 (97) 03 09 2008	2008/36	EP 1543826 B1
T3 (97) 10 09 2008	2008/37	EP 1621275 B1
T3 (97) 03 09 2008	2008/36	EP 1879581 B1
T3 (97) 03 09 2008	2008/36	EP 1660738 B1
T3 (97) 17 09 2008	2008/38	EP 1786087 B1
T3 (97) 24 09 2008	2008/39	EP 1662739 B1
T3 (97) 27 08 2008	2008/35	EP 1717483 B1
T3 (97) 07 01 2009	2009/02	EP 1794375 B1
T3 (97) 30 07 2008	2008/31	EP 1776377 B1
T3 (97) 16 07 2008	2008/29	EP 1851135 B1
T3 (97) 20 08 2008	2008/34	EP 1813381 B1
T3 (97) 03 09 2008	2008/36	EP 1838917 B1
T3 (97) 27 08 2008	2008/35	EP 1672982 B1
T3 (97) 03 09 2008	2008/36	EP 1700972 B1
T3 (97) 03 09 2008	2008/36	EP 1661296 B1
T3 (97) 10 09 2008	2008/37	EP 1631312 B1
T3 (97) 10 09 2008	2008/37	EP 1851099 B1
T3 (97) 08 10 2008	2008/41	EP 1881209 B1
T3 (97) 10 09 2008	2008/37	EP 1731223 B1
T3 (97) 10 09 2008	2008/37	EP 1678284 B1
T3 (97) 17 09 2008	2008/38	EP 1604991 B1
T3 (97) 10 09 2008	2008/37	EP 1809537 B1
T3 (97) 10 09 2008	2008/37	EP 1774200 B1
T3 (97) 10 09 2008	2008/37	EP 1651532 B1
T3 (97) 22 10 2008	2008/43	EP 1849910 B1
T3 (97) 23 07 2008	2008/30	EP 1781757 B1
T3 (97) 01 10 2008	2008/40	EP 1778905 B1
T3 (97) 27 08 2008	2008/35	EP 1798159 B1
T3 (97) 16 07 2008	2008/29	EP 1620439 B1
T3 (97) 22 10 2008	2008/43	EP 1647438 B1
T3 (97) 11 06 2008	2008/24	EP 1498656 B1
T3 (97) 10 09 2008	2008/37	EP 1846309 B1
T3 (97) 15 10 2008	2008/42	EP 1826153 B1
T3 (97) 18 06 2008	2008/25	EP 1883148 B1
T3 (97) 03 09 2008	2008/36	EP 1851233 B1
T3 (97) 24 09 2008	2008/39	EP 1646373 B1
T3 (97) 10 09 2008	2008/37	EP 1778537 B1
T3 (97) 01 10 2008	2008/40	EP 1765659 B1
T3 (97) 24 09 2008	2008/39	EP 1677779 B1
T3 (97) 27 08 2008	2008/35	EP 1716883 B1
T3 (97) 01 10 2008	2008/40	EP 1815958 B1
T3 (97) 29 10 2008	2008/44	EP 1906916 B1
T3 (97) 15 10 2008	2008/42	EP 1669463 B1
T3 (97) 06 08 2008	2008/32	EP 1790569 B1
T3 (97) 17 09 2008	2008/38	EP 1768711 B1
T3 (97) 03 09 2008	2008/36	EP 1713560 B1
T3 (97) 09 07 2008	2008/28	EP 1608414 B1
T3 (97) 10 09 2008	2008/37	EP 1729797 B1
T3 (97) 24 09 2008	2008/39	EP 1872980 B1
T3 (97) 17 09 2008	2008/38	EP 1850888 B1
T3 (97) 08 10 2008	2008/41	EP 1837029 B1
T3 (97) 03 09 2008	2008/36	EP 1885894 B1
T3 (97) 10 09 2008	2008/37	EP 1882426 B1
T3 (97) 15 10 2008	2008/42	EP 1840322 B1
T3 (97) 10 09 2008	2008/37	EP 1731385 B1
T3 (97) 27 08 2008	2008/35	EP 1758787 B1
T3 (97) 27 08 2008	2008/35	EP 1742806 B1
T3 (97) 27 08 2008	2008/35	EP 1845809 B1

T3 (97) 27 08 2008	2008/35	EP 1693300 B1
T3 (97) 13 08 2008	2008/33	EP 1577663 B1
T3 (97) 03 09 2008	2008/36	EP 1697700 B1
T3 (97) 03 09 2008	2008/36	EP 1771079 B1
T3 (97) 03 09 2008	2008/36	EP 1890956 B1
T3 (97) 20 08 2008	2008/34	EP 1762131 B1
T3 (97) 27 08 2008	2008/35	EP 1776299 B1
T3 (97) 03 09 2008	2008/36	EP 1636217 B1
T3 (97) 03 09 2008	2008/36	EP 1841823 B1
T3 (97) 03 09 2008	2008/36	EP 1726327 B1
T3 (97) 03 09 2008	2008/36	EP 1825461 B1
T3 (97) 20 08 2008	2008/34	EP 1756066 B1
T3 (97) 03 09 2008	2008/36	EP 1812856 B1
T3 (97) 01 10 2008	2008/40	EP 1815464 B1
T3 (97) 27 08 2008	2008/35	EP 1789599 B1
T4 (97) 16 07 2008	2008/29	EP 1861545 B1
T4 (97) 05 03 2008	2008/10	EP 1654198 B1
T6 (97) 30 07 2008	2008/31	EP 1653943 B3

33

**DECYZJE O ODMOWIE UDZIELENIA PATENTU
(wydane po ogłoszeniu o zgłoszeniu)**

Poniższe zestawienie zawiera kolejno: numer zgłoszenia wynalazku oraz numer i rok wydania Biuletynu Urzędu Patentowego, w którym zgłoszenie zostało ogłoszone (dla zgłoszeń wydzielonych umieszczono w nawiasie numer zgłoszenia macierzystego).

323196	18/1993	347019	22/2001
334387	05/2000	347046	22/2001
334889	04/2001	347752	25/2002
335439	09/2000	347818	26/2001
336023	20/2000	348274	27/2002
336836	12/2000	348275	27/2002
337917	16/2000	348276	27/2002
338430	23/2000	348290	01/2002
339191	20/2001	348593	02/2002
339587	22/2000	348594	02/2002
339692	22/2000	348723	12/2002
340022	24/2001	348766	12/2002
340620	26/2000	348780	13/2002
340804	05/2001	348901	02/2003
340988	20/2001	348940	02/2003
341146	07/2001	349212	07/2002
341692	03/2002	349477	05/2003
341884	10/2001	349794	06/2003
343555	18/2001	349802	06/2003
343772	19/2001	349900	21/2002
344100	12/2001	349999	22/2002
344309	22/2001	350161	24/2002
344562	14/2001	350178	09/2002
344984	24/2001	350348	10/2002
345063	24/2001	350400	09/2003
345373	16/2002	350497	18/2003
345516	26/2001	350743	11/2003
345604	10/2002	350744	11/2003
345729	01/2002	350817	03/2003
345877	18/2001	350879	12/2002
345907	18/2001	350889	03/2003
345953	02/2002	350929	11/2003
346025	18/2002	350972	11/2003
346316	19/2001	351173	06/2003

^{u)} zgłoszenie będzie rozpatrywane jako zgłoszenie wzoru użytkowego

351207	13/2003	358837	17/2004
351432	08/2003	358966	17/2004
351444	14/2003	358967	17/2004
351633	14/2003	359118	19/2004
351642	10/2003	359596	17/2004
352599	18/2003	360090	18/2004
352669	18/2003	360116	18/2004
352737	19/2003	360293	18/2004
352851	19/2003	360671	19/2004
352877	19/2003	360704	19/2004
352898	19/2003	360826	19/2004
352914	19/2003	361039	01/2005
352981	21/2002	361251	02/2005
353102	21/2003	361631	20/2004
353144	20/2003	361672	20/2004
353454	23/2003	361954	21/2004
353645	24/2003	361990	21/2004
353805	23/2003	362214	21/2004
353826	24/2003	362250	21/2004
353888	25/2003	362276	21/2004
353906	24/2002	362544	07/2004
354004	25/2003	362587	07/2005
354170	26/2003	362664	22/2004
354213 ^{u)}	24/2003	362867	22/2004
354526	02/2004	362898	22/2004
354539	02/2004	363102	23/2004
354613	03/2004	363217	23/2004
354675	03/2004	363317	23/2004
354807	04/2004	363472	23/2004
354940	04/2003	364500	15/2005
354963	01/2004	364649	16/2005
355117	02/2004	364721	25/2004
355487	09/2004	365558	01/2005
355493	09/2004	365638	01/2005
355658	09/2004	365729	01/2005
355666	09/2004	365781	01/2005
355750	10/2004	365854	01/2005
355763	10/2004	365959	02/2005
355879	05/2004	366021	02/2005
356032	12/2004	366025	02/2005
356156	12/2004	366089	02/2005
356243	13/2004	366096	02/2005
356262	13/2004	366109	02/2005
356539	13/2004	366214	02/2005
356662	13/2004	366217	02/2005
356817	14/2004	366237	02/2005
356837	14/2004	366710	20/2005
356947 ^{u)}	10/2004	366868	03/2005
356991	14/2004	367038	04/2005
357076	14/2004	367313	22/2005
357275	15/2004	368199	06/2005
357420	15/2004	368690	07/2005
357530	15/2004	368777	26/2005
357630	12/2004	368809	07/2005
357765	15/2004	369355	03/2006
357808	15/2004	369575	09/2005
357874	15/2004	370250	10/2005
358145	16/2004	370574	08/2006
358335	16/2004	370952	10/2006
358459	16/2004	371815	12/2005
358479	16/2004	373159	17/2005
358482	16/2004	373702	18/2005
358668	16/2004	377018(330936)	12/1999
358778	17/2004	377571	11/2007

34

**DECYZJE O UMORZENIU POSTĘPOWANIA
(wydane po ogłoszeniu o zgłoszeniu)**

Poniższe zestawienie zawiera kolejno: numer zgłoszenia wynalazku oraz numer i rok wydania Biuletynu Urzędu Patentowego, w którym zgłoszenie zostało ogłoszone (dla zgłoszeń wydzielonych umieszczono w nawiasie numer zgłoszenia macierzystego).

335952	08/2000	359224	17/2004
339531	21/2001	359936	18/2004
343823	19/2001	360060	18/2004
345530	18/2001	360659	19/2004
345706	01/2002	361091	19/2004
345709	01/2002	361764	20/2004
347016	22/2001	361847	20/2004
347567	24/2001	361861	20/2004
348055	26/2001	361976	21/2004
348390	27/2002	362112	21/2004
349410	05/2003	362474	22/2004
350620	02/2003	362713	22/2004
350934	11/2003	363422	10/2005
351322	07/2003	364880	26/2004
352635	18/2003	365070	26/2004
353228	21/2002	365218	26/2004
353744	24/2003	365240	26/2004
353769	24/2003	365421	01/2005
353786	24/2002	366004	02/2005
353961	25/2003	366922	03/2005
354619	03/2004	369430	08/2005
355250	03/2004	369623	09/2005
355648	05/2004	369892	09/2005
356023	11/2004	369978	09/2005
357300	15/2004	374170	20/2005
357339	15/2004	375221	24/2005
357722	15/2004	381481(333231)	24/1999
358367	16/2004		

35

**DECYZJE STWIERDZAJĄCE WYGAŚNIĘCIE
DECYZJI O UDZIELENIU PATENTU**

Poniższe zestawienie zawiera kolejno: numer zgłoszenia wynalazku oraz numer i rok wydania Biuletynu Urzędu Patentowego, w którym zgłoszenie zostało ogłoszone (dla zgłoszeń wydzielonych umieszczono w nawiasie numer zgłoszenia macierzystego).

329827	12/1999	348998	04/2002
336331	10/2000	349592	07/2002
336516	11/2000	349815	07/2003
337705	15/2001	349985	08/2002
338273	17/2001	350785	13/2002
338866	19/2001	351061	13/2002
339746	22/2001	351705	15/2003
339747	22/2001	351976	16/2003
339754	22/2001	354499	25/2003
341693	03/2002	354877	05/2004
341912	03/2001	355723	10/2004
341998	05/2002	356615	08/2004
345152	25/2001	358363	16/2004
346075	07/2002	363759	24/2004
346355	19/2002	364790	25/2004
348514	12/2002		

**WPISY I ZMIANY W REJESTRZE PATENTOWYM
(nieuwzględnione w innych samodzielnych ogłoszeniach)**

Poniższe zestawienie zawiera kolejno: kod rodzaju patentu, numer patentu, datę wpisu, oznaczenie rubryki, w której dokonano wpisu lub zmiany oraz treść wpisu. Poszczególne rubryki rejestru patentowego zawierają następujące dane:

rubryka A - nazwisko i imię albo nazwa, miejsce zamieszkania albo siedziba uprawnionego z patentu (miejscowość, kraj) oraz numer identyfikacji podatkowej NIP, a także numer PESEL albo numer identyfikacyjny REGON, o ile zgłaszający je wskazał,

rubryka B - tytuł wynalazku,

rubryka C - nazwisko i imię twórcy wynalazku oraz jego miejsce zamieszkania (miejscowość, kraj),

rubryka D - prawa ograniczające patent,

rubryka E - wpisy uzupełniające stan prawny patentu (w szczególności patenty dodatkowe, zamiana patentu dodatkowego na patent), a także numer dodatkowego prawa ochronnego, data pierwszego zezwolenia na wprowadzenie produktu na rynek w Rzeczypospolitej Polskiej i Unii Europejskiej oraz oznaczenie organu, który wydał zezwolenie,

rubryka F - wnioski o unieważnienie i sprzeciwy, wnioski o udzielenie dodatkowego prawa ochronnego oraz decyzje dotyczące danego patentu,

rubryka G - data unieważnienia lub data i przyczyna wygaśnięcia patentu, a także data stwierdzenia wygaśnięcia decyzji o udzieleniu dodatkowego prawa ochronnego lub data unieważnienia albo data i przyczyna wygaśnięcia dodatkowego prawa ochronnego.

Uwaga: Publikacji podlegają: zmiana uprawnionego, twórcy, zmiana nazwy uprawnionego, prawa ograniczające patent, sprostowania istotnych pomyłek.

(B1) **170290** 2008 11 25 A. Wprowadzono zmianę pierwszego uprawnionego przez wykreślenie wpisu: Instytut Technologii Nafty, Kraków, Polska; GRUPA LOTOS Spółka Akcyjna, Gdańsk, Polska i dokonanie wpisu: Instytut Nafty i Gazu, Kraków, Polska 000023136; GRUPA LOTOS Spółka Akcyjna, Gdańsk, Polska.

(B1) **171419, 171670** 2008 11 19 A. Wprowadzono zmianę pierwszego uprawnionego przez wykreślenie wpisu: Instytut Automatyki Systemów Energetycznych, Wrocław, Polska; Elektrownia „Turów”, Bogatynia, Polska i dokonanie wpisu: Instytut Automatyki Systemów Energetycznych Spółka z ograniczoną odpowiedzialnością, Wrocław, Polska 020606454; Elektrownia „Turów”, Bogatynia, Polska.

(B1) **173817** 2008 11 26 A. Wprowadzono zmianę nazwy uprawnionego przez wykreślenie wpisu: AMERSHAM HEALTH AS, Oslo, Norwegia i dokonanie wpisu: GE HEALTHCARE AS, Oslo, Norwegia.

(B1) **174563** 2008 11 24 A. Wprowadzono zmianę uprawnionego przez wykreślenie wpisu: Szweda Jerzy, Mysłowice, Polska; Stachowiak Maria, Mysłowice, Polska; Stachowiak Maciej, Mysłowice, Polska; Bojanowski Henryk, Katowice, Polska; Stawiński Stanisław, Sosnowiec, Polska; Polko Alfred, Sosnowiec, Polska i dokonanie wpisu: Szweda Jerzy, Mysłowice, Polska; Polko Alfred, Sosnowiec, Polska; Bojanowski Henryk, Katowice, Polska.

(B1) **175421** 2008 11 19 A. Wprowadzono zmianę uprawnionego przez wykreślenie wpisu: Instytut Automatyki Systemów Energetycznych, Wrocław, Polska i dokonanie wpisu: Instytut Automatyki Systemów Energetycznych Spółka z ograniczoną odpowiedzialnością, Wrocław, Polska 020606454.

(B1) **176630** 2008 11 19 A. Wprowadzono zmianę pierwszego uprawnionego przez wykreślenie wpisu: Instytut Automatyki

Systemów Energetycznych, Wrocław, Polska; Elektrownia Turów, Bogatynia, Polska i dokonanie wpisu: Instytut Automatyki Systemów Energetycznych Spółka z ograniczoną odpowiedzialnością, Wrocław, Polska 020606454; Elektrownia Turów, Bogatynia, Polska.

(B1) **178287** 2008 11 17 A. Wprowadzono zmianę nazwy uprawnionego przez wykreślenie wpisu: Saint-Gobain Vitrage, Courbevoie, Francja i dokonanie wpisu: Saint-Gobain Glass France, Courbevoie, Francja.

(B1) **179950** 2008 11 17 A. Wprowadzono zmianę nazwy i siedziby uprawnionego przez wykreślenie wpisu: ABB STAL AB, Finspang, Szwecja i dokonanie wpisu: ABB Alstom Power Sweden Aktiebolag, Norrköping, Szwecja.

(B1) **179950** 2008 11 17 A. Wprowadzono zmianę nazwy uprawnionego przez wykreślenie wpisu: ABB Alstom Power Sweden Aktiebolag, Norrköping, Szwecja i dokonanie wpisu: ALSTOM Power Sweden Aktiebolag, Norrköping, Szwecja.

(B1) **181382** 2008 11 19 A. Wprowadzono zmianę uprawnionego przez wykreślenie wpisu: Instytut Automatyki Systemów Energetycznych, Wrocław, Polska i dokonanie wpisu: Instytut Automatyki Systemów Energetycznych Spółka z ograniczoną odpowiedzialnością, Wrocław, Polska 020606454.

(B1) **182388** 2008 11 24 A. Wprowadzono zmianę uprawnionego przez wykreślenie wpisu: STRATA PRODUCTS (USA) INC, Atlanta, Stany Zjednoczone Ameryki i dokonanie wpisu: STRATA PRODUCTS WORLDWIDE, LLC, Marietta, Stany Zjednoczone Ameryki

(B1) **182486** 2008 11 19 A. Wprowadzono zmianę uprawnionego przez wykreślenie wpisu: Instytut Automatyki Systemów Energetycznych, Wrocław, Polska i dokonanie wpisu: Instytut Automatyki Systemów Energetycznych Spółka z ograniczoną odpowiedzialnością, Wrocław, Polska 020606454

(B1) **182981** 2008 11 17 A. Wprowadzono zmianę uprawnionego przez wykreślenie wpisu: DYNO NOBEL INC., Salt Lake City, Stany Zjednoczone Ameryki i dokonanie wpisu: DYNO NOBEL AS, Oslo, Norwegia.

(B1) **184722** 2008 11 17 A. Wprowadzono zmianę uprawnionego przez wykreślenie wpisu: ARCADE, INC., Chattanooga, Stany Zjednoczone Ameryki i dokonanie wpisu: ARCADE MARKETING, INC, Nowy Jork, Stany Zjednoczone Ameryki.

(B1) **184722** 2008 11 17 A. Wprowadzono zmianę nazwy uprawnionego przez wykreślenie wpisu: ARCADE MARKETING, INC., Nowy Jork, Stany Zjednoczone Ameryki i dokonanie wpisu: AKI, INC., Nowy Jork, Stany Zjednoczone Ameryki.

(B1) **186621** 2008 11 18 A. Wprowadzono zmianę nazwy uprawnionego przez wykreślenie wpisu: LABORATOIRES DES PRODUITS ETHIQUES ETHYPHARM, 21, rue Saint-Mathieu, F-78550 Houdan, Francja i dokonanie wpisu: ETHYPHARM, Houdan, Francja.

(B1) **187340** 2008 11 25 A. Wprowadzono zmianę nazwy uprawnionego przez wykreślenie wpisu: RHONE-POULENC AGRO, 14-20, rue Pierre-Baizet, F-69009 Lyon, Francja i dokonanie wpisu: AVENTIS CROPSCIENCE S.A., Lyon, Francja.

(B1) **187340** 2008 11 25 A. Wprowadzono zmianę nazwy uprawnionego przez wykreślenie wpisu: AVENTIS CROPSCIENCE S.A., Lyon, Francja i dokonanie wpisu: Bayer CropScience SA, Lyon, Francja.

(B1) **187340** 2008 11 25 A. Wprowadzono zmianę uprawnionego przez wykreślenie wpisu: Bayer CropScience SA, Lyon, Francja i dokonanie wpisu: BASF Agro B.V., Arnhem (NL), Wädenswil-Branch, Au, Szwajcaria.

(B1) **188059** 2008 11 19 A. Wprowadzono zmianę pierwszego uprawnionego przez wykreślenie wpisu: Instytut Automatyki Systemów Energetycznych, ul. Wystawowa 1,

51-618 Wrocław, Polska; Elektrownia Turów, ul. Młodych Energetyków 12, 59-916 Bogatynia, Polska i dokonanie wpisu Instytut

Automatyki Systemów Energetycznych Spółka z ograniczoną odpowiedzialnością, Wrocław, Polska 020606454; Elektrownia Turów, Bogatynia, Polska.

(B1) **188965** 2008 11 17 A. Wprowadzono zmianę nazwy i siedziby uprawnionego przez wykreślenie wpisu: RC EnWa A/S, P.O. Box 1137, N-4301 Sandnes, Norwegia i dokonanie wpisu: Enwa Water Treatment AS, Sandefjord, Norwegia.

(B1) **190151, 190905** 2008 11 26 A. Wprowadzono zmianę nazwy uprawnionego przez wykreślenie wpisu AMERSHAM HEALTH AS, Oslo, Norwegia i dokonanie wpisu: GE HEALTHCARE AS, Oslo, Norwegia.

(B1) **191631** 2008 11 18 A. Wprowadzono zmianę nazwy uprawnionego przez wykreślenie wpisu: LABORATOIRES DES PRODUITS ETHIQUES ETHYPHARM, Houdan, Francja i dokonanie wpisu: ETHYPHARM, Houdan, Francja.

(B1) **192048, 192612** 2008 11 19 A. Wprowadzono zmianę uprawnionego przez wykreślenie wpisu Instytut Automatyki Systemów Energetycznych, Wrocław, Polska 000022177 i dokonanie wpisu: Instytut Automatyki Systemów Energetycznych Spółka z ograniczoną odpowiedzialnością, Wrocław, Polska 020606454.

(B1) **193188** 2008 11 19 A. Wprowadzono zmianę pierwszego uprawnionego przez wykreślenie wpisu: Instytut Automatyki Systemów Energetycznych, Wrocław, Polska 000022177; Bielaczyc Andrzej, Kozienice, Polska; Lasota Stanisław, Kozienice, Polska; Siek Piotr, Warka, Polska i dokonanie wpisu: Instytut Automatyki Systemów Energetycznych Spółka z ograniczoną odpowiedzialnością, Wrocław, Polska 020606454; Bielaczyc Andrzej, Kozienice, Polska, Lasota Stanisław, Kozienice, Polska; Siek Piotr, Warka, Polska.

(B1) **193589** 2008 11 26 A. Wprowadzono zmianę uprawnionego przez wykreślenie wpisu: ELBION AG, Radebeul, Niemcy i dokonanie wpisu: BOEHRINGER INGELHEIM VETMEDICA GMBH, Ingelheim, Niemcy.

(B1) **193698** 2008 11 26 A. Wprowadzono zmianę nazwy uprawnionego przez wykreślenie wpisu: AMERSHAM HEALTH AS, Oslo, Norwegia i dokonanie wpisu: GE HEALTHCARE AS, Oslo, Norwegia.

(B3) **193769** 2008 11 25 A. Wprowadzono zmianę uprawnionego przez wykreślenie wpisu: Instytut Technologii Nafty im. Prof. St. Piłata, Kraków, Polska 000041401 i dokonanie wpisu: Instytut Nafty i Gazu, Kraków, Polska 000023136.

(B1) **193878** 2008 11 18 A. Wprowadzono zmianę nazwy uprawnionego przez wykreślenie wpisu: LABORATOIRES DES PRODUITS ETHIQUES ETHYPHARM, Houdan, Francja i dokonanie wpisu: ETHYPHARM, Houdan, Francja.

(B1) **194109** 2008 11 25 A. Wprowadzono zmianę nazwy uprawnionego przez wykreślenie wpisu: INNOVATA PLC, Nottingham, Wielka Brytania i dokonanie wpisu: INNOVATA LIMITED, Nottingham, Wielka Brytania.

(B1) **194920, 194921** 2008 11 26 A. Wprowadzono zmianę uprawnionego przez wykreślenie wpisy: WACKER POLYMER SYSTEMS GmbH & Co. KG, Burghausen, Niemcy i dokonanie wpisu: Wacker Chemie AG, Monachium, Niemcy

(B1) **195274** 2008 11 24 A. Wprowadzono zmianę drugiego uprawnionego przez wykreślenie wpisu: Szmurło Andrzej, Białystok, Polska; Komarnicka Elżbieta, Białystok, Polska i dokonanie wpisu: Szmurło Andrzej, Białystok, Polska, Komarnicki Jacek Wojciech, Białystok, Polska.

(B1) **196217** 2008 11 17 A. Wprowadzono zmianę uprawnionego przez wykreślenie wpisu: BCD ROHSTOFFE FÜR BAUCHEMIE HANDELSGMBH, Klosterneuburg, Austria i dokonanie wpisu: BASF SE, Ludwigshafen, Niemcy.

(B1) **196375** 2008 11 25 A. Wprowadzono zmianę uprawnionego przez wykreślenie wpisu: Politechnika Lubelska, Lublin, Polska i dokonanie wpisu: Świętokrzyskie Przedsiębiorstwo

Robót Drogowych „TRAKT” Sp. z o.o., Górki Szczukowskie, Polska 290962168.

(B1) **196430** 2008 11 25 A. Wprowadzono zmianę uprawnionego przez wykreślenie wpisu: CHIRON CORPORATION, Emeryville, Stany Zjednoczone Ameryki i dokonanie wpisu: NOVARTIS VACCINES & DIAGNOSTICS, INC., Emeryville, Stany Zjednoczone Ameryki.

(B1) **197893** 2008 11 26 A. Wprowadzono zmianę nazwy uprawnionego przez wykreślenie wpisu: AMERSHAM HEALTH SA, Oslo, Norwegia i dokonanie wpisu: GE HEALTHCARE AS, Oslo, Norwegia.

(B1) **198183** 2008 10 02 C. Sprostowano nazwisko współtwórcy wynalazku przez wykreślenie „Kosielewski Władysław” i wpisanie „Kisielewski Władysław”.

(B1) **198355** 2008 11 18 A. Wprowadzono zmianę nazwy uprawnionego przez wykreślenie wpisu: LABORATOIRES DES PRODUITS ETHIQUES ETHYPHARM, Houdan, Francja i dokonanie wpisu: ETHYPHARM, Houdan, Francja.

(B1) **198375** 2008 11 25 A. Wprowadzono zmianę uprawnionego przez wykreślenie wpisu: E.I. DU PONT DE NEMOURS AND COMPANY, Wilmington, Stany Zjednoczone Ameryki i dokonanie wpisu: INVISTA Technologies S.a.r.l., Zurich, Szwajcaria.

(B1) **198815** 2008 11 25 A. Wprowadzono zmianę uprawnionego przez wykreślenie wpisu: F. HOFFMANN-LA ROCHE AG, Bazylea, Szwajcaria i dokonanie wpisu: Speedel Pharma AG, Bazylea, Szwajcaria.

(B3) **199543** 2008 11 24 A. Wprowadzono zmianę drugiego uprawnionego przez wykreślenie wpisu: Szmurło Andrzej, Białystok, Polska; Komarnicka Elżbieta, Białystok, Polska i dokonanie wpisu: Szmurło Andrzej, Białystok, Polska; Komarnicki Jacek Wojciech, Białystok, Polska.

37

DECYZJE O UNIEWAŻNIENIU PATENTU

Poniższe zestawienie zawiera kolejno: kod rodzaju patentu, numer unieważnionego patentu, datę unieważnienia oraz treść decyzji.

(B1) 180804 2007 04 18 Unieważniono w całości

38

DECYZJE O WYGAŚNIĘCIU PATENTU

Poniższe zestawienie zawiera kolejno: kod rodzaju patentu, numery patentów, które wygasły na podstawie art. 90 ust. 1 pkt 2 - 4 ustawy z dnia 30.06.2000 r. - Prawo własności przemysłowej oraz datę wygaśnięcia patentu.

(B1) 165253	2007 12 18	(B1) 175245	2007 12 29
(B1) 165957	2007 12 13	(B1) 175697	2007 12 21
(B1) 166152	2007 12 27	(B1) 175806	2007 12 01
(B1) 166270	2007 12 21	(B1) 176158	2007 12 01
(B1) 166394	2007 12 10	(B1) 176298	2007 12 12
(B1) 166491	2007 12 20	(B1) 176753	2007 12 12
(B1) 168203	2007 12 10	(B1) 176877	2007 12 05
(B1) 169788	2007 12 21	(B1) 177800	2007 12 02
(B1) 170234	2007 12 28	(B1) 177827	2007 12 18
(B1) 171110	2007 12 18	(B1) 177859	2007 12 01
(B1) 171568	2007 08 05	(B1) 178062	2007 12 11
(B1) 173356	2007 12 22	(B1) 178155	2007 12 12
(B1) 175208	2007 12 08	(B1) 178178	2007 12 19
(B1) 175211	2007 12 08	(B1) 178814	2007 12 05
(B1) 175218	2007 12 08	(B1) 179929	2007 12 20

(B1) 181118	2007 12 31	(B1) 186571	2007 12 05	(B1) 191085	2007 12 14	(B1) 193729	2007 12 08
(B1) 181372	2007 12 23	(B1) 186680	2007 12 17	(B1) 191086	2007 12 14	(B1) 193902	2007 12 20
(B1) 181587	2007 12 13	(B1) 186805	2007 12 04	(B1) 191361	2007 12 17	(B1) 194170	2007 12 30
(B1) 181667	2007 12 22	(B1) 186806	2007 12 04	(B1) 191362	2007 12 08	(B1) 194243	2007 12 16
(B1) 181912	2007 12 18	(B1) 187036	2007 12 21	(B1) 191434	2007 12 19	(B1) 194487	2007 12 19
(B1) 182245	2007 12 02	(B1) 187193	2007 12 03	(B1) 191568	2007 12 11	(B1) 194602	2007 12 21
(B1) 182572	2007 12 17	(B1) 187311	2007 04 29	(B1) 191633	2007 12 17	(B1) 194675	2007 12 27
(B1) 182642	2007 12 23	(B1) 187356	2007 12 16	(B1) 191709	2007 12 29	(B1) 194764	2007 12 29
(B1) 183236	2007 11 14	(B1) 187627	2007 12 04	(B1) 191865	2007 12 15	(B1) 194960	2007 12 16
(B1) 183270	2007 12 12	(B1) 187632	2007 12 23	(B1) 191894	2007 12 06	(B1) 195553	2007 12 27
(B1) 183615	2007 12 18	(B1) 187633	2007 12 23	(B1) 192167	2007 12 21	(B1) 195686	2007 12 19
(B1) 183772	2007 12 04	(B1) 187634	2007 12 23	(B1) 192291	2007 12 14	(B1) 195688	2007 12 01
(B1) 183944	2007 12 19	(B1) 187887	2007 12 22	(B1) 192384	2007 12 27	(B1) 195700	2007 12 14
(B1) 184497	2007 12 10	(B1) 187959	2007 12 02	(B1) 192389	2007 12 05	(B1) 195795	2007 12 02
(B1) 184540	2007 12 20	(B1) 188268	2007 12 23	(B1) 192395	2007 12 20	(B1) 196017	2007 12 22
(B1) 184608	2007 12 11	(B1) 188447	2007 12 13	(B1) 192672	2007 12 14	(B1) 196027	2007 12 28
(B1) 184671	2007 12 03	(B1) 189145	2007 12 18	(B1) 192893	2007 12 02	(B1) 196044	2007 12 11
(B1) 184826	2007 12 05	(B1) 189372	2007 12 02	(B1) 192973	2007 12 20	(B1) 196092	2007 12 17
(B1) 184924	2007 12 02	(B1) 189414	2007 12 01	(B1) 192980	2007 12 03	(B1) 196175	2005 12 31
(B1) 185065	2007 12 18	(B1) 189435	2007 12 28	(B1) 193052	2007 12 30	(B1) 196306	2007 12 18
(B1) 185148	2007 12 10	(B1) 189437	2007 12 09	(B1) 193173	2007 12 20	(B1) 196569	2007 12 22
(B1) 185274	2007 12 19	(B1) 189613	2007 12 03	(B1) 193211	2007 12 30	(B1) 196660	2007 12 30
(B1) 185277	2007 12 22	(B1) 189732	2007 12 29	(B1) 193212	2007 12 30	(B1) 196884	2007 12 21
(B1) 185417	2007 12 22	(B1) 189848	2007 12 23	(B1) 193213	2007 12 30	(B1) 197098	2007 12 29
(B1) 185586	2007 12 04	(B1) 189881	2007 12 30	(B1) 193218	2007 12 07	(B1) 197099	2007 12 29
(B1) 185782	2007 12 05	(B1) 190012	2007 12 09	(B1) 193297	2007 12 04	(B1) 197100	2007 12 29
(B1) 186176	2007 12 15	(B1) 190071	2007 12 21	(B1) 193628	2007 12 14	(B1) 197351	2007 12 03
(B1) 186317	2007 12 05	(B1) 190201	2007 09 30	(B1) 193702	2007 12 19	(B1) 197402	2006 02 03
(B1) 186469	2007 12 24	(B1) 190364	2007 12 30				

B. WZORY UŻYTKOWE

39

UDZIELONE PRAWA OCHRONNE

(od nr 64 259 do nr 64 296)

Y1 (11) **64273** (41) 2008 05 26(51) **A01G 25/14** (2006.01)

(21) 116460 (22) 2006 11 20

(76) Białas Janusz, Zielona Góra (PL); Zalewska Anna, Zielona Góra (PL)

(54) Przyrząd do podlewania roślin

Y1 (11) **64282** (41) 2004 03 08(51) **A47B 1/00** (2006.01)**A47B 96/06** (2006.01)

(62) 355896

(21) 117271 (22) 2002 09 06

(76) Krzywonos Jan Przedsiębiorstwo JotKEI, Krotoszyn (PL)

(54) Rama wewnętrzna szafy

Y1 (11) **64284** (41) 2004 02 23(51) **A47B 88/00** (2006.01)

(62) 355582

(21) 117383 (22) 2002 08 21

(72) Krzywonos Jan

(73) Krzywonos Jan Przedsiębiorstwo JotKEI, Krotoszyn (PL)

(54) Blokada szuflady

Y1 (11) **64283** (41) 2003 07 14(51) **A47B 96/06** (2006.01)

(62) 351955

(21) 117343 (22) 2001 06 05

(30) 00 20010499 2000 06 13 DE

(86) 2001 06 05 PCT/EP01/06384

(87) 2001 12 20 WO01/95764, PCT Gazette nr 51/01

(72) Bohnacker Ulrich

(73) TEGOMETALL (INTERNATIONAL) AG, Lengwil (CH)

(54) Wspornik podtrzymujący półkę

Y1 (11) **64272** (41) 2008 05 26(51) **A61F 2/44** (2006.01)**A61B 17/70** (2006.01)**A61B 17/80** (2006.01)**A61F 2/00** (2006.01)**A61F 2/28** (2006.01)

(21) 116459 (22) 2006 11 20

(72) Charkiewicz Mikołaj, Harasim Mirosław

(73) ChM Spółka z o.o., Lewickie (PL)

(54) Międzykręgową proteza kręgu

Y1 (11) **64261** (41) 2007 07 09(51) **A62B 18/02** (2006.01)

(21) 115865 (22) 2005 12 28

(72) Basaj Marek, Dybizbańska Alicja, Łagoda Waldemar Stanisław, Siłski Krzysztof

(73) Poznańskie Zakłady Sprzętu Ortopedycznego Sp. z o.o., Poznań (PL)

(54) Maseczka ratownicza ze sztywnym ustnikiem jednorazowego użycia

Y1 (11) **64262** (41) 2007 07 09(51) **A62B 35/00** (2006.01)

(21) 115882 (22) 2006 01 03

(76) Łaskiewicz Grzegorz, Łódź (PL)

(54) Osłonka izolacyjna

Y1 (11) **64263** (41) 2007 07 09(51) **A62B 35/00** (2006.01)

(21) 115883 (22) 2006 01 03

(76) Łaskiewicz Grzegorz, Łódź (PL)

(54) Klamra zaczepowa

Y1 (11) **64264** (41) 2008 03 17(51) **B04B 11/06** (2006.01)**B03C 1/02** (2006.01)

(21) 116342 (22) 2006 09 11

(72) Pyc Andrzej

(73) PROREM Sp. z o.o., Jastrzębie-Zdrój (PL)

(54) Uławiacz metalu

Y1 (11) **64259** (41) 2008 02 18(51) **B05B 1/18** (2006.01)**A45D 19/00** (2006.01)

(21) 116306 (22) 2006 08 16

(76) Marynowski Włodzimierz, Wrocław (PL)

(54) Pryszyk łazienkowy ruchomy

Y1 (11) **64286** (41) 2007 08 06(51) **B42C 1/12** (2006.01)

(21) 115928 (22) 2006 02 01

(76) Bogucki Włodzimierz, Warszawa (PL)

(54) Zaciskarka pneumatyczna do spiral introligatorskich

Y1 (11) **64265** (41) 2008 04 14(51) **B60B 33/00** (2006.01)**A47B 91/00** (2006.01)

(21) 116376 (22) 2006 10 04

(72) Sobierajski Piotr

(73) Fabryka Okuć Meblowych STALMOT Sp. z o.o., Nidzica (PL)

(54) Kółko meblowe

Y1 (11) **64266** (41) 2008 04 14(51) **B60B 33/00** (2006.01)**A47B 91/00** (2006.01)

(21) 116377 (22) 2006 10 04

(72) Sobierajski Piotr

(73) Fabryka Okuć Meblowych STALMOT Sp. z o.o., Nidzica (PL)

(54) Kółko meblowe

Y1 (11) **64291** (41) 2008 05 12(51) **B60R 1/02** (2006.01)**B65G 47/26** (2006.01)

(62) 384091

(21) 117201 (22) 2007 02 02

(30) 06 200600503 2006 03 01 ES
 (86) 2007 02 02 PCT/ES07/000058
 (87) 2007 09 07 WO07/099183, PCT Gazette nr 36/07
 (72) Munoz Santos Jose, Guell Lahirigoyen Sandra, Munioz Santos Ignacio, Martinez Anibarro Diez Igor, Lizaso Vinaras Xavier, Ruizdelgado Eguiguren Elean, Arruti Echeverria Jon
 (73) ORIBAY MIRROR BUTTONS, S.L., San Sebastian (ES)
 (54) Paleta z częściami w układzie tabelowym

Y1 (11) **64274** (41) 2008 06 09
 (51) **B65D 85/72** (2006.01)
B65D 85/78 (2006.01)
 (21) 116475 (22) 2006 11 27
 (76) Szwabisz Robert, Świdwin (PL)
 (54) Pojemnik z wieczkiem na produkty spożywcze, zwłaszcza lody

Y1 (11) **64280** (41) 2008 05 12
 (51) **B66C 1/22** (2006.01)
E21D 11/00 (2006.01)
 (21) 117119 (22) 2007 11 21
 (72) Witosławski Andrzej
 (73) Zakłady Produkcyjno-Handlowe STALPOL Sp. z o.o., Lublin (PL)
 (54) Śruba hakowa

Y1 (11) **64276** (41) 2008 07 07
 (51) **E01B 25/26** (2006.01)
 (21) 116541 (22) 2006 12 27
 (72) Brózda Stanisław
 (73) Przedsiębiorstwo Wielobranżowe DREMEX Sp. z o.o., Rudna Mała (PL)
 (54) Rozjazd szynowy

Y1 (11) **64288** (41) 2007 07 23
 (51) **E01B 7/10** (2006.01)
 (21) 115901 (22) 2006 01 20
 (72) Królikowski Krzysztof, Sajon Stanisław, Kowal Jerzy
 (73) Kolejowe Zakłady Nawierzchniowe BIEŻANÓW Sp. z o.o., Kraków (PL)
 (54) Blok krzyżownicy

Y1 (11) **64289** (41) 2007 04 16
 (51) **E01B 7/10** (2006.01)
 (21) 115720 (22) 2005 10 10
 (72) Królikowski Krzysztof, Sajon Stanisław, Kowal Jerzy
 (73) Kolejowe Zakłady Nawierzchniowe BIEŻANÓW Sp. z o.o., Kraków (PL)
 (54) Zespolony blok krzyżownicy

Y1 (11) **64290** (41) 2008 06 09
 (51) **E01C 9/04** (2006.01)
 (21) 116484 (22) 2006 11 30
 (72) Lipiński Ryszard
 (73) Lipiński Ryszard Firma LiD Usługi Kolejowe, Drogowe, Komunalne, Dębica (PL)
 (54) Wkładka elastyczna drogowego przejazdu, zwłaszcza kolejowego

Y1 (11) **64277** (41) 2007 05 28
 (51) **E02D 29/12** (2006.01)
 (21) 116651 (22) 2006 06 26
 (30) 202005010486 2005 06 29 DE
 (86) 2006 06 26 PCT/EP06/006134
 (87) 2007 01 04 WO07/000299, PCT Gazette nr 01/07
 (72) Heger Tobias, Kania Guido, Hendel Roland, Ciolak Mariusz, Leihbecher Heiko
 (73) REHAU AG & CO., Rehau (DE)
 (54) Górna część szybu

Y1 (11) **64293** (41) 2007 08 06
 (51) **E05B 15/02** (2006.01)
 (21) 116248 (22) 2006 07 12
 (23) 2006 01 24 MTP BUDMA 2006
 (72) Brinkman Jan Pieter, Haładaj Teodor
 (73) AXA-MAG Sp. z o.o., Siewierz (PL)
 (54) Szyld do klamki drzwi

Y1 (11) **64279** (41) 2008 05 12
 (51) **E05B 9/08** (2006.01)
 (21) 117095 (22) 2007 11 07
 (30) 06 U20060465 2006 11 07 FI
 (72) Lauren Pekka
 (73) BJÖRKBODA LAS OY AB, Björkboda (FI)
 (54) Zespół zamka wpuszczanego

Y1 (11) **64281** (41) 2008 06 09
 (51) **E05D 3/06** (2006.01)
E05D 3/18 (2006.01)
E05D 7/04 (2006.01)
 (21) 117163 (22) 2007 12 14
 (72) Brzeziński Andrzej, Astapczyk Jan
 (73) POL-SOFT Sp. z o.o., Złotów (PL)
 (54) Zawiasa chowana do drzwi i okien

Y1 (11) **64267** (41) 2008 04 28
 (51) **E06B 1/70** (2006.01)
 (21) 116408 (22) 2006 10 23
 (72) Proch Krzysztof
 (73) ALURON Sp. z o.o., Zawiercie (PL)
 (54) Okapnik okienny

Y1 (11) **64268** (41) 2008 04 28
 (51) **E06B 1/70** (2006.01)
 (21) 116411 (22) 2006 10 23
 (72) Januszkiewicz Krzysztof
 (73) Januszkiewicz Krzysztof PPHU EUROSET, Gliwice (PL)
 (54) Próg metalowy z uszczelką

Y1 (11) **64275** (41) 2008 06 23
 (51) **E06B 9/17** (2006.01)
E06B 9/42 (2006.01)
 (21) 116527 (22) 2006 12 19
 (72) Dziemiańczuk Grzegorz
 (73) SUKCES Sp.J. Urszula i Grzegorz Dziemiańczuk, Białystok (PL)
 (54) Element do mocowania rolety

Y1 (11) **64269** (41) 2008 05 12
 (51) **E06B 9/323** (2006.01)
E06B 9/42 (2006.01)
 (21) 116418 (22) 2006 10 30
 (76) Karpiński Jerzy, Radom (PL)
 (54) Wieszak urządzenia do przesłaniania otworów architektonicznych, w szczególności wieszak do rolet

Y1 (11) **64270** (41) 2008 05 12
 (51) **E06B 9/324** (2006.01)
E06B 9/80 (2006.01)
 (21) 116419 (22) 2006 10 30
 (76) Karpiński Jerzy, Radom (PL)
 (54) Zaczep uchwyty dolnego żyłki prowadzącej materiał przesłaniający urządzenia do przesłaniania otworów architektonicznych, w szczególności rolet

Y1 (11) **64295** (41) 2007 07 23
 (51) **E21D 11/22** (2006.01)
E21D 11/28 (2006.01)
 (21) 116272 (22) 2006 07 24

(30) 06 17363 2006 01 12 CZ
 (72) Ciscen Augustin
 (73) ACTRAD, s.r.o., Frydek-Mistek (CZ)
 (54) Uniwersalne strzemię rozpory dla kopalnianej obudowy łukowej

Y1 (11) **64296** (41) 2008 06 23
 (51) *E21F 1/14* (2006.01)
E21F 17/103 (2006.01)

(21) 116521 (22) 2006 12 18
 (76) Półtorak Marcin, Lubin (PL)
 (54) Pneumatyczna tama wentylacyjna wielokrotnego użycia

Y1 (11) **64260** (41) 2007 06 11
 (51) *F16S 1/02* (2006.01)
F16S 3/02 (2006.01)

(21) 115826 (22) 2005 12 09
 (72) Kwiatkowska Aleksandra
 (73) APLA Sp. z o.o., Łódź (PL)
 (54) Kształtownik montażowy

Y1 (11) **64278** (41) 2007 08 20

(51) *F21S 4/00* (2006.01)
F21Y 101/02 (2006.01)
F21W 121/00 (2006.01)
 (21) 116795 (22) 2004 10 12
 (86) 2004 10 12 PCT/CN04/001162
 (87) 2006 04 20 WO06/039839, PCT Gazette nr 16/06
 (72) Fan Ben
 (73) HE SHAN LIIDE ELECTRONIC ENTERPRISE COMPANY LTD., Guangdong (CN)
 (54) Elastyczny wąż świetlny

Y1 (11) **64294** (41) 2006 10 30
 (51) *F23C 7/00* (2006.01)
F23D 14/70 (2006.01)

(21) 115436 (22) 2005 04 26
 (72) Poloczek Andrzej, Kurpanik Jan
 (73) FPM Spółka Akcyjna, Mikołów (PL)
 (54) Przegroda rozdzielacza mieszanki pyłowo-powietrznej w instalacjach młynowo-paleniskowych

Y1 (11) **64292** (41) 2008 05 12
 (51) *F24F 3/16* (2006.01)

(21) 116416 (22) 2006 10 30
 (72) Bożęcki Czesław, Draus Andrzej, Guzy Edward, Kowalczyk Rafał, Szczotarz Grzegorz
 (73) Fabryka Sprzętu Ratunkowego i Lamp Górniczych FASER S.A., Tarnowskie Góry (PL)
 (54) Urządzenie filtrowentylacyjne zwłaszcza do pojazdów bojowych

Y1 (11) **64285** (41) 2008 05 26

(51) *F24H 9/18* (2006.01)
 (21) 116454 (22) 2006 11 17
 (76) Orliński Grzegorz, Końskie (PL)
 (54) Urządzenie do wykonywania elementów rusztu kotła wodnego

Y1 (11) **64271** (41) 2008 05 26

(51) *G01N 19/00* (2006.01)
G01N 3/56 (2006.01)
 (21) 116452 (22) 2006 11 16
 (72) Trzciniński Andrzej, Weroński Andrzej
 (73) Politechnika Lubelska w Lublinie, Lublin (PL)
 (54) Stanowisko do badania zużycia ściernego

Y1 (11) **64287** (41) 2002 05 06

(51) *G01N 33/00* (2006.01)
G01N 33/48 (2006.01)
A01C 1/02 (2006.01)

(62) 343612
 (21) 117340 (22) 2000 10 31
 (72) Kornarzyński Krzysztof, Pietruszewski Stanisław, Łacek Ryszard
 (73) Uniwersytet Przyrodniczy w Lublinie, Lublin (PL)
 (54) Urządzenie do oznaczania zdolności kiełkowania nasion

INDEKS UDZIELONYCH PRAW OCHRONNYCH, WEDŁUG SYMBOLI MKP

Symbol MKP	Nr prawa ochronn.	Symbol MKP	Nr prawa ochronn.
1	2	1	2
<i>A01C 1/02</i> (2006.01)	64287*	<i>E02D 29/12</i> (2006.01)	64277
<i>A01G 25/14</i> (2006.01)	64273	<i>E05B 15/02</i> (2006.01)	64293
<i>A45D 19/00</i> (2006.01)	64259*	<i>E05B 9/08</i> (2006.01)	64279
<i>A47B 1/00</i> (2006.01)	64282	<i>E05D 3/06</i> (2006.01)	64281
<i>A47B 96/06</i> (2006.01)	64282*	<i>E05D 3/18</i> (2006.01)	64281*
<i>A47B 88/00</i> (2006.01)	64284	<i>E05D 7/04</i> (2006.01)	64281*
<i>A47B 96/06</i> (2006.01)	64283	<i>E06B 1/70</i> (2006.01)	64267
<i>A47B 91/00</i> (2006.01)	64265*	<i>E06B 1/70</i> (2006.01)	64268
<i>A47B 91/00</i> (2006.01)	64266*	<i>E06B 9/17</i> (2006.01)	64275
<i>A61B 17/70</i> (2006.01)	64272*	<i>E06B 9/42</i> (2006.01)	64275*
<i>A61B 17/80</i> (2006.01)	64272*	<i>E06B 9/323</i> (2006.01)	64269
<i>A61F 2/44</i> (2006.01)	64272	<i>E06B 9/42</i> (2006.01)	64269*
<i>A61F 2/00</i> (2006.01)	64272*	<i>E06B 9/324</i> (2006.01)	64270
<i>A61F 2/28</i> (2006.01)	64272*	<i>E06B 9/80</i> (2006.01)	64270*
<i>A62B 18/02</i> (2006.01)	64261	<i>E21D 11/00</i> (2006.01)	64280*
<i>A62B 35/00</i> (2006.01)	64262	<i>E21D 11/22</i> (2006.01)	64295
<i>A62B 35/00</i> (2006.01)	64263	<i>E21D 11/28</i> (2006.01)	64295*
<i>B03C 1/02</i> (2006.01)	64264*	<i>E21F 1/14</i> (2006.01)	64296
<i>B04B 11/06</i> (2006.01)	64264	<i>E21F 17/103</i> (2006.01)	64296*
<i>B05B 1/18</i> (2006.01)	64259	<i>F16S 1/02</i> (2006.01)	64260
<i>B42C 1/12</i> (2006.01)	64286	<i>F16S 3/02</i> (2006.01)	64260*
<i>B60B 33/00</i> (2006.01)	64265	<i>F21S 4/00</i> (2006.01)	64278
<i>B60B 33/00</i> (2006.01)	64266	<i>F21W 121/00</i> (2006.01)	64278*
<i>B60R 1/02</i> (2006.01)	64291	<i>F21Y 101/02</i> (2006.01)	64278*
<i>B65D 85/72</i> (2006.01)	64274	<i>F23C 7/00</i> (2006.01)	64294
<i>B65D 85/78</i> (2006.01)	64274*	<i>F23D 14/70</i> (2006.01)	64294*
<i>B65G 47/26</i> (2006.01)	64291*	<i>F24F 3/16</i> (2006.01)	64292
<i>B66C 1/22</i> (2006.01)	64280	<i>F24H 9/18</i> (2006.01)	64285
<i>E01B 25/26</i> (2006.01)	64276	<i>G01N 19/00</i> (2006.01)	64271
<i>E01B 7/10</i> (2006.01)	64288	<i>G01N 3/56</i> (2006.01)	64271*
<i>E01B 7/10</i> (2006.01)	64289	<i>G01N 33/00</i> (2006.01)	64287
<i>E01C 9/04</i> (2006.01)	64290	<i>G01N 33/48</i> (2006.01)	64287*

*) Prawo ochronne oznaczone więcej niż jednym symbolem klasyfikacyjnym. Ogłoszenie dotyczące tego prawa ochronnego można znaleźć pod symbolem klasyfikacyjnym odpowiadającym numerowi bez gwiazdki.

INDEKS NUMEROWY UDZIELONYCH PRAW OCHRONNYCH

Nr prawa ochronn.	Symbol MKP	Nr prawa ochronn.	Symbol MKP
1	2	1	2
64259	<i>B05B 1/18</i> (2006.01)	64261	<i>A62B 18/02</i> (2006.01)
64260	<i>F16S 1/02</i> (2006.01)	64262	<i>A62B 35/00</i> (2006.01)

1	2
64263	A62B 35/00 (2006.01)
64264	B04B 11/06 (2006.01)
64265	B60B 33/00 (2006.01)
64266	B60B 33/00 (2006.01)
64267	E06B 1/70 (2006.01)
64268	E06B 1/70 (2006.01)
64269	E06B 9/323 (2006.01)
64270	E06B 9/324 (2006.01)
64271	G01N 19/00 (2006.01)
64272	A61F 2/44 (2006.01)
64273	A01G 25/14 (2006.01)
64274	B65D 85/72 (2006.01)
64275	E06B 9/17 (2006.01)
64276	E01B 25/26 (2006.01)
64277	E02D 29/12 (2006.01)
64278	F21S 4/00 (2006.01)
64279	E05B 9/08 (2006.01)

1	2
64280	B66C 1/22 (2006.01)
64281	E05D 3/06 (2006.01)
64282	A47B 1/00 (2006.01)
64283	A47B 96/06 (2006.01)
64284	A47B 88/00 (2006.01)
64285	F24H 9/18 (2006.01)
64286	B42C 1/12 (2006.01)
64287	G01N 33/00 (2006.01)
64288	E01B 7/10 (2006.01)
64289	E01B 7/10 (2006.01)
64290	E01C 9/04 (2006.01)
64291	B60R 1/02 (2006.01)
64292	F24F 3/16 (2006.01)
64293	E05B 15/02 (2006.01)
64294	F23C 7/00 (2006.01)
64295	E21D 11/22 (2006.01)
64296	E21F 1/14 (2006.01)

40

**DECYZJE O ODMOWIE UDZIELENIA
PRAWA OCHRONNEGO
(wydane po ogłoszeniu o zgłoszeniu)**

Poniższe zestawienie zawiera kolejno: numer zgłoszenia wzoru użytkowego oraz numer i rok wydania Biuletynu Urzędu Patentowego, w którym zgłoszenie zostało ogłoszone (dla zgłoszeń wydzielonych lub przekształconych ze zgłoszenia wynalazku umieszczono w nawiasie numer zgłoszenia macierzystego).

115788	02/2007	116150	25/2007
115925	16/2007	116289	03/2008
115991	19/2007	116385	08/2008
116128	24/2007		

41

**DECYZJE O UMORZENIU POSTĘPOWANIA
(wydane po ogłoszeniu o zgłoszeniu)**

Poniższe zestawienie zawiera kolejno: numer zgłoszenia wzoru użytkowego oraz numer i rok wydania Biuletynu Urzędu Patentowego, w którym zgłoszenie zostało ogłoszone (dla zgłoszeń wydzielonych lub przekształconych ze zgłoszenia wynalazku umieszczono w nawiasie numer zgłoszenia macierzystego).

115902	15/2007	116767	21/2007
116028	20/2007	116784	21/2007
116095	23/2007		

42

**DECYZJE STWIERDZAJĄCE WYGAŚNIĘCIE
DECYZJI O UDZIELENIU PRAWA OCHRONNEGO**

Poniższe zestawienie zawiera kolejno: numer zgłoszenia wzoru użytkowego oraz numer i rok wydania Biuletynu Urzędu Patentowego, w którym zgłoszenie zostało ogłoszone (dla zgłoszeń wydzielonych lub przekształconych ze zgłoszenia wynalazku umieszczono w nawiasie numer zgłoszenia macierzystego).

115188	13/2006	115761	10/2007
115383	20/2006	116042	21/2007

43

**WPISY I ZMIANY W REJESTRZE
PRAW OCHRONNYCH
(nieuwzględnione w innych samodzielnych ogłoszeniach)**

Poniższe zestawienie zawiera kolejno: kod rodzaju prawa, numer prawa ochronnego, datę wpisu, oznaczenie rubryki, w której dokonano wpisu lub zmiany oraz treść wpisu. Poszczególne rubryki rejestru praw ochronnych zawierają następujące dane:

rubryka A - nazwisko i imię albo nazwa, miejsce zamieszkania albo siedziba uprawnionego z prawa ochronnego (miejscowość, kraj) oraz numer identyfikacji podatkowej NIP, a także numer PESEL albo numer identyfikacyjny REGON, o ile zgłaszający je wskazał,

rubryka B - tytuł wzoru użytkowego,

rubryka C - nazwisko i imię twórcy wzoru użytkowego oraz jego miejsce zamieszkania (miejscowość, kraj),

rubryka D - prawa ograniczające prawo ochronne,

rubryka E - wpisy uzupełniające stan prawny prawa ochronnego,

rubryka F - wnioski o unieważnienie i sprzeciwy oraz decyzje dotyczące danego prawa ochronnego,

rubryka G - data unieważnienia lub data i przyczyna wygaśnięcia prawa ochronnego.

Uwaga: Publikacji podlegają: zmiana uprawnionego, twórcy, zmiana nazwy uprawnionego, prawa ograniczające prawo ochronne, sprostowania istotnych pomyłek.

(Y1) **55636** 2008 09 16 A. Wprowadzono zmianę uprawnionego przez wykreślenie wpisu: „Szczepocki Tomasz, Kraków, Polska; Ziębicki Edward, Kraków, Polska; Rogoda Krzysztof, Kraków, Polska; Grzybczyk Bogusław, Kraków, Polska” i dokonanie wpisu: „EXCELLENT PROFILE Grzybczyk, Rogoda, Szczepocki, Ziębicki, Spółka Jawna, Kraków, Polska 351182957”

(Y1) **61516, 61579** 2008 09 17 A. Wprowadzono zmianę uprawnionego przez wykreślenie wpisu: „Zakłady Sprzętu Oświetleniowego ELGO, ul. Kutnowska 98, 09-500 Gostynin, Polska” i dokonanie wpisu: „BRILUX S.A., Warszawa, Polska 010935639”

(Y1) **61516, 61579** 2008 09 17 A. Wprowadzono zmianę uprawnionego przez wykreślenie wpisu: „BRILUX S.A., Warszawa, Polska 010935639” i dokonanie wpisu: „ELGO Lighting Industries S.A., Gostynin, Polska 140464917”

(Y1) **62563** 2008 09 16 A. Wprowadzono zmianę uprawnionego przez wykreślenie wpisu: „Kalisia Jerzy, Warszawa, Polska” i dokonanie wpisu: „Kalisia-Ward Anna, Miączyn, Polska”

44

DECYZJE O WYGAŚNIĘCIU PRAWA OCHRONNEGO

Poniższe zestawienie zawiera kolejno: kod rodzaju prawa, numery praw ochronnych, które wygasły na podstawie art. 90 ust. 1 pkt 2 - 4 w związku z art. 100 ust. 1 ustawy z dnia 30.06.2000 r. - Prawo własności przemysłowej oraz datę wygaśnięcia prawa ochronnego.

(Y1) 59745	2007 12 31	(Y1) 60398	2007 11 19
(Y1) 60201	2007 12 01	(Y1) 60518	2007 12 11
(Y1) 60202	2007 12 01	(Y1) 60546	2007 09 07
(Y1) 60203	2007 12 01	(Y1) 60567	2007 12 01
(Y1) 60276	2007 11 10	(Y1) 60596	2007 11 17
(Y1) 60284	2007 12 13	(Y1) 60598	2007 12 10
(Y1) 60286	2007 12 13	(Y1) 60599	2007 12 13
(Y1) 60343	2007 12 30	(Y1) 60600	2007 12 13
(Y1) 60352	2007 12 08	(Y1) 60622	2007 12 13
(Y1) 60353	2007 12 08	(Y1) 60667	2007 11 16
(Y1) 60392	2007 12 01	(Y1) 60668	2007 11 15

(Y1) 60670	2007 11 13	(Y1) 61166	2007 11 15	(Y1) 62606	2007 11 23	(Y1) 63411	2007 11 18
(Y1) 60699	2007 12 20	(Y1) 61248	2007 12 03	(Y1) 62635	2007 11 25	(Y1) 63412	2007 11 29
(Y1) 60702	2007 12 28	(Y1) 61734	2007 12 23	(Y1) 62636	2007 12 09	(Y1) 63413	2007 12 03
(Y1) 60757	2007 11 10	(Y1) 61976	2007 12 12	(Y1) 62695	2007 11 22	(Y1) 63431	2007 11 06
(Y1) 60758	2007 11 10	(Y1) 62107	2007 12 23	(Y1) 62725	2007 12 09	(Y1) 63437	2007 12 20
(Y1) 60759	2007 11 10	(Y1) 62173	2007 11 15	(Y1) 62879	2007 12 09	(Y1) 63441	2007 12 27
(Y1) 60760	2007 11 15	(Y1) 62209	2007 12 13	(Y1) 62880	2007 12 09	(Y1) 63443	2007 12 29
(Y1) 60765	2007 12 23	(Y1) 62220	2007 12 23	(Y1) 63066	2007 12 17	(Y1) 63445	2007 12 30
(Y1) 60796	2007 12 29	(Y1) 62300	2007 07 29	(Y1) 63124	2007 12 18	(Y1) 63534	2007 12 17
(Y1) 60814	2007 12 08	(Y1) 62430	2007 11 21	(Y1) 63285	2007 11 09	(Y1) 63598	2007 12 23
(Y1) 60893	2007 12 31	(Y1) 62431	2007 11 22	(Y1) 63345	2007 11 15	(Y1) 63604	2007 12 30
(Y1) 60935	2007 11 10	(Y1) 62432	2007 11 22	(Y1) 63351	2007 11 25	(Y1) 63626	2003 04 27
(Y1) 61094	2007 12 29	(Y1) 62434	2007 12 01	(Y1) 63352	2007 11 25	(Y1) 63645	2007 12 23
(Y1) 61095	2007 12 29	(Y1) 62438	2007 12 16	(Y1) 63353	2007 11 25	(Y1) 63723	2004 12 28
(Y1) 61165	2007 12 15	(Y1) 62440	2007 12 24	(Y1) 63390	2007 12 07		

C. WZORY PRZEMYSŁOWE

Cyfrowe kody identyfikacyjne (wg normy WIPO ST. 80), które poprzedzają informacje o dokonanej rejestracji oznaczają:

- (11) – numer rejestracji
- (21) – numer zgłoszenia
- (22) – data zgłoszenia
- (30) – pierwszeństwo
- (51) – symbol klasy wzoru przemysłowego
- (54) – określenie przedmiotu wzoru
- (55) – rysunek wzoru lub fotografię wzoru
- (72) – imię i nazwisko twórcy wzoru
- (73) – nazwisko i imię bądź nazwę uprawnionego

45

REJESTRACJA

(od nr 13 551 do nr 13 650)

(51) 09-09 (11) **13551** (22) 1999 06 11 (21) 18220
 (72) Zieliński Marek, Wałbrzych (PL)
 (73) Zieliński Marek, Wałbrzych (PL)
 (54) Naczynie do rozprowadzania zapachów
 (55)



(51) 09-03 (11) **13552** (22) 2008 03 13 (21) 12785
 (73) Jacek Szkółski, Wrocław, (PL)
 (72) Szkółski Jacek
 (54) Opakowanie płynu do soczewek kontaktowych
 (55)



(51) 09-03 (11) **13553** (22) 2008 04 09 (21) 12914
 (73) „APON” Andrzej Zawadzki, Żyrardów, (PL)
 (72) Zawadzki Andrzej

(54) Pojemnik z wieczkiem
 (55)

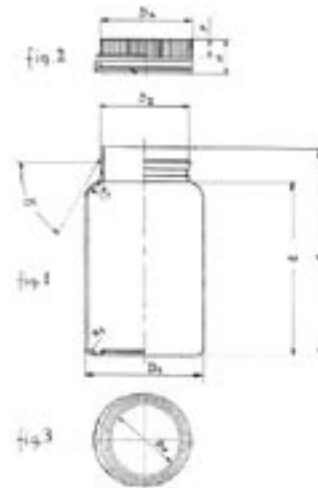

(51) 09-05 (11) **13554** (22) 2008 06 11 (21) 13192
 (73) PLASTSYSTEM RZESZÓW Sp. z o.o., Rudna Mała, (PL)
 (72) Tatowicz Bartłomiej
 (54) Tuba
 (55)



(51) 01-01 (11) **13555** (22) 2007 09 13 (21) 11973
 (73) Przedsiębiorstwo Produkcyjno-Handlowe „GRAN-PIK”
 Grażyna i Andrzej Wójtowicz Grażyna Wójtowicz, Brzozów, (PL)
 (72) Wójtowicz Grażyna, Wójtowicz Andrzej

- (54) Lizak krążkowy wielobarwny z motywem słownym
(55)



- (51) 01-01 (11) **13556** (22) 2007 09 13 (21) 11970
(73) Przedsiębiorstwo Produkcyjno-Handlowe „GRAN-PIK”
Grażyna i Andrzej Wójtowicz Grażyna Wójtowicz, Brzozów, (PL)
(72) Wójtowicz Grażyna, Wójtowicz Andrzej
(54) Lizak wielobarwny choinkowy
(55)



- (51) 99-00 (11) **13557** (22) 2007 10 15 (21) 12092
(73) „DROBGEN” Przetwórstwo Drobiowe Eugeniusz Bojanowski,
Tuchlino, (PL)
(72) Bojanowski Eugeniusz
(54) Znak graficzny wyrobu garmazeryjnego
(55)



- (51) 99-00 (11) **13558** (22) 2007 10 15 (21) 12094
(73) „DROBGEN” Przetwórstwo Drobiowe Eugeniusz Bojanowski,
Tuchlino, (PL)
(72) Bojanowski Eugeniusz
(54) Znak graficzny garmazeryjnego wyrobu regionalnego
(55)

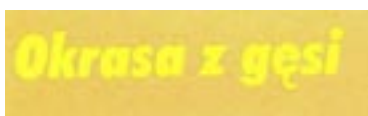

- (51) 11-02 (11) **13559** (22) 2008 03 10 (21) 12756
(73) „BETFORM ART” Radosław Płotecki, Piotr Skrzypiec
Spółka Jawna, Janowice Wielkie, (PL)
(72) Znamienkiewicz Marcin

- (54) Figura „Gnom z młotem”
(55)



- (51) 11-02 (11) **13560** (22) 2008 03 04 (21) 12734
(73) „BETFORM ART” Radosław Płotecki, Piotr Skrzypiec
Spółka Jawna, Janowice Wielkie, (PL)
(72) Papidze Leri
(54) Figura „Gnom Śmieszek”
(55)



- (51) 11-02 (11) **13561** (22) 2008 03 04 (21) 12735
(73) „BETFORM ART” Radosław Płotecki, Piotr Skrzypiec
Spółka Jawna, Janowice Wielkie, (PL)
(72) Papidze Leri
(54) Figura „Gnom Ziewający”
(55)



- (51) 11-02 (11) **13562** (22) 2008 03 10 (21) 12757
(73) „BETFORM ART” Radosław Płotecki, Piotr Skrzypiec
Spółka Jawna, Janowice Wielkie, (PL)
(72) Znamienkiewicz Julia
(54) Figura „Leśny troll”
(55)



- (51) 11-02 (11) **13563** (22) 2008 03 10 (21) 12758
(73) „BETFORM ART” Radosław Płotecki, Piotr Skrzypiec
Spółka Jawna, Janowice Wielkie, (PL)
(72) Papidze Leri

(54) Figura „Gnom z kwiatkiem”
(55)



(51) 99-00 (11) **13564** (22) 2008 03 17 (21) 12802
(73) CKK ARCHITEKCI Biuro Projektowe S.C. Jan Kozłowski,
Anna Król, Małgorzata Ossowska, Gdynia, (PL)
(72) Kozłowski Jan, Król Anna, Ossowska Małgorzata
(54) Znak graficzny
(55)



(51) 11-02 (11) **13565** (22) 2008 03 10 (21) 12759
(73) „BETFORM ART” Radosław Płotecki, Piotr Skrzybiec
Spółka Jawna, Janowice Wielkie, (PL)
(72) Znamienkiewicz Marcin
(54) Figura „Rycerz z tarczą i mieczem”
(55)



(51) 01-01 (11) **13566** (22) 2007 09 13 (21) 11974
(73) Przedsiębiorstwo Produkcyjno-Handlowe „GRAN-PIK”
Grażyna i Andrzej Wójtowicz Grażyna Wójtowicz, Brzozów, (PL)
(72) Wójtowicz Grażyna, Wójtowicz Andrzej
(54) Lizak krążkowy wielobarwny z motywem cyfry
(55)



(51) 11-02 (11) **13567** (22) 2008 04 30 (21) 13012
(73) „OMEGA PLUS” Bogusław Kwiecień, Nowa Sól, (PL)
(72) Kwiecień Bogusław

(54) Krzyż
(55)

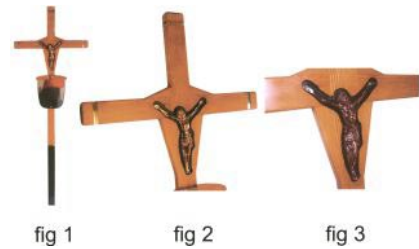

(51) 19-08 (11) **13568** (22) 2008 04 25 (21) 12995
(73) A-Z MEDICA Sp. z o.o., Gdańsk, (PL)
(72) Godek Jacek
(54) Etykieta na opakowanie produktu spożywczego ARTRO
PROTECT
(55)



(51) 15-03 (11) **13569** (22) 2007 12 28 (21) 12369
(73) AGROMET PILMET Sp. z o.o., Brzeg, (PL)
(72) Kocik Witold, Łaszkie Artur
(54) Belka polowa do opryskiwacza
(55)

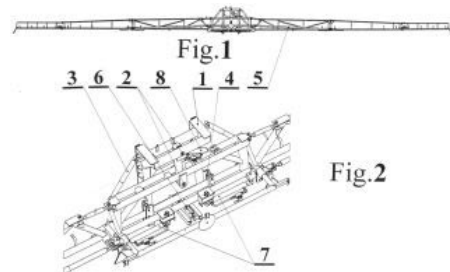

(51) 25-01 (11) **13570** (22) 2008 01 15 (21) 12520
(73) „ELSTAR” s.j. Robert Gloger, Stanisław Szymański, Poznań, (PL)
(72) Gloger Robert, Szymański Stanisław
(54) Profil konstrukcyjny
(55)

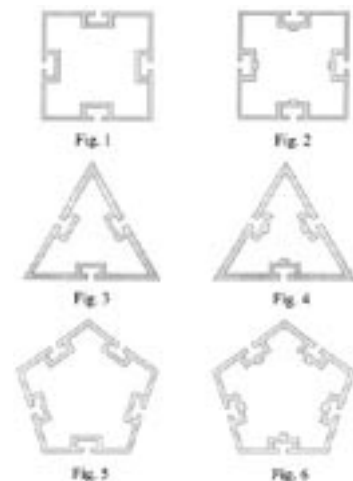

(51) 06-01 (11) **13571** (22) 2008 03 31 (21) 12880
 (73) „BOG-FRAN” Sp. z o.o., Ranizów-Borki, (PL)
 (72) Cyrnek Bogdan
 (54) Kanapa
 (55)



(51) 06-01 (11) **13572** (22) 2008 03 31 (21) 12879
 (73) „BOG-FRAN” Sp. z o.o., Ranizów-Borki, (PL)
 (72) Cyrnek Bogdan
 (54) Zestaw mebli wypoczynkowych
 (55)



(51) 05-05 (11) **13573** (22) 2008 03 31 (21) 12878
 (73) „TKANN” Sp. z o.o., Kielce, (PL)
 (72) Siwek Mariusz
 (54) Tkanina obiciowa
 (55)

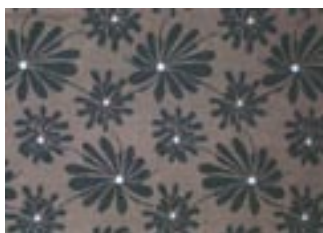

(51) 05-05 (11) **13574** (22) 2008 03 31 (21) 12877
 (73) „TKANN” Sp. z o.o., Kielce, (PL)
 (72) Siwek Mariusz
 (54) Tkanina obiciowa
 (55)



(51) 30-02 (11) **13575** (22) 2008 02 04 (21) 13391
 (73) STOLIKISZKLANE.PL Adrian Chojnacki, Gdańsk, (PL)
 (72) Chojnacki Adrian

(54) Akwarium wiszące
 (55)

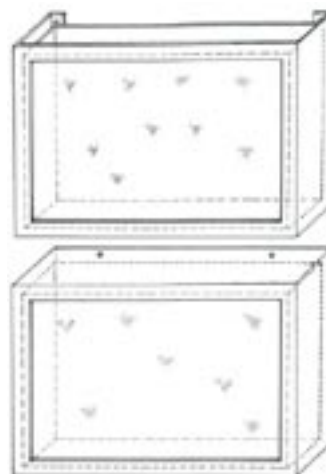

(51) 12-99 (11) **13576** (22) 2008 05 28 (21) 13055
 (73) Jerzy Szewczyk, Warszawa, (PL); Leon Kołodziejczyk, Warszawa, (PL)
 (72) Szewczyk Jerzy, Kołodziejczyk Leon
 (54) Stanowisko do szkolenia pracowników obsługi samochodowych układów klimatyzacyjnych
 (55)

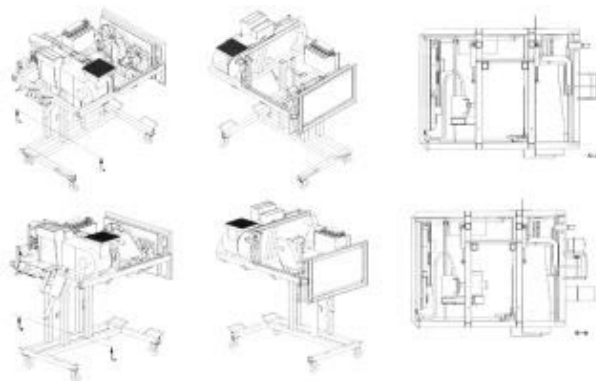

(51) 06-07 (11) **13577** (22) 2008 05 08 (21) 13044
 (73) FALTER Sp. z o.o., Pniewy, (PL)
 (72) Piechowiak Marek
 (54) Oprawa do ekspozycji środków wyrazu artystycznego, zwłaszcza fotografii
 (55)

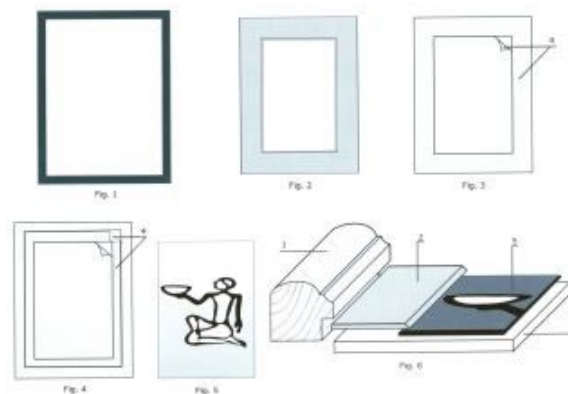

(51) 08-06 (11) **13578** (22) 2008 04 21 (21) 12958
 (73) PHU DOMINO Spółka jawna Eugeniusz Świszcz, Zofia Świszcz, Dzierżoniów, (PL)
 (72) Świszcz Eugeniusz, Świszcz Zofia

(54) Klamka typ C
(55)



(51) 08-06 (11) **13579** (22) 2008 04 21 (21) 12957
(73) PHU DOMINO Spółka jawna Eugeniusz Świszcz, Zofia Świszcz, Dzierżoniów, (PL)
(72) Świszcz Eugeniusz, Świszcz Zofia
(54) Klamka typ M
(55)



(51) 08-06 (11) **13580** (22) 2008 04 21 (21) 12956
(73) PHU DOMINO Spółka jawna Eugeniusz Świszcz, Zofia Świszcz, Dzierżoniów, (PL)
(72) Świszcz Eugeniusz, Świszcz Zofia
(54) Klamka typ T
(55)



(51) 08-06 (11) **13581** (22) 2008 04 21 (21) 12955
(73) PHU DOMINO Spółka jawna Eugeniusz Świszcz, Zofia Świszcz, Dzierżoniów, (PL)
(72) Świszcz Eugeniusz, Świszcz Zofia
(54) Klamka typ D
(55)



(51) 08-06 (11) **13582** (22) 2008 04 21 (21) 12954
(73) PHU DOMINO Spółka jawna Eugeniusz Świszcz, Zofia Świszcz, Dzierżoniów, (PL)
(72) Świszcz Eugeniusz, Świszcz Zofia
(54) Klamka typ U
(55)



(51) 08-06 (11) **13583** (22) 2008 04 21 (21) 12953
(73) PHU DOMINO Spółka jawna Eugeniusz Świszcz, Zofia Świszcz, Dzierżoniów, (PL)
(72) Świszcz Eugeniusz, Świszcz Zofia
(54) Klamka typ L
(55)



(51) 25-01 (11) **13584** (22) 2008 04 21 (21) 12952
(73) Przedsiębiorstwo Produkcyjno-Usługowo-Handlowe „STYROPMIN” Sp. z o.o., Mińsk Mazowiecki, (PL)
(72) Rutka Jerzy
(54) Izolacyjna płyta styropianowa
(55)



(51) 25-02 (11) **13585** (22) 2008 04 10 (21) 12920
(73) Jan Paszkowski, Warszawa, (PL)
(72) Paszkowski Jan
(54) Barierka drogowa
(55)

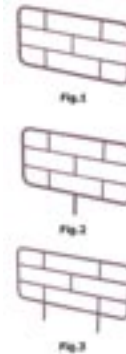

(51) 25-02 (11) **13586** (22) 2008 04 09 (21) 12910
(73) POL-SKONE Sp. z o.o., Lublin, (PL)
(72) Szulżyk Jan, Dudek-Stachol Monika
(54) Panel skrzydła drzwi wewnętrzłokalowych
(55)



(51) 06-04 (11) **13587** (22) 2008 04 07 (21) 12901
(73) FABRYKA MEBLI „BODZIO” BOGDAN SZEWCZYK SP.J., Goszcz, (PL)
(72) Szewczyk Bogdan

- (54) Zestaw mebli systemowych
(55)



- (51) 06-04 (11) **13588** (22) 2008 04 07 (21) 12900
(73) FABRYKA MEBLI „BODZIO” BOGDAN SZEWCZYK SP.J.,
Goszcz, (PL)
(72) Szewczyk Bogdan
(54) Elementy dodatkowe zestawu mebli systemowych
(55)



- (51) 28-03 (11) **13589** (22) 2007 10 22 (21) 12124
(73) „DOR” Firma Produkcyjno-Handlowa Andrzej Zawistowski,
Stara Iwiczna, (PL)
(72) Zawistowski Andrzej
(54) Rękawica kąpielowa dziecięca
(55)



- (51) 09-99 (11) **13590** (22) 2006 12 08 (21) 10724
(73) BIOFARM Sp. z o.o., Poznań, (PL)
(72) Stefko Krzysztof
(54) Strona wierzchnia opakowania
(55)



- (51) 26-03 (11) **13591** (22) 2008 04 30 (21) 13013
(73) ELMARCO Technika Świetlna Sp. z o.o., Chwaszczyno, (PL)
(72) Martyniuk Tadeusz

- (54) Wysięgnik dekoracyjny zwłaszcza do lamp parkowo-ulicznych
(55)

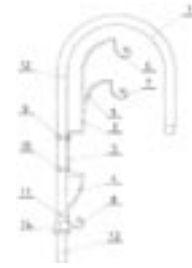

- (51) 12-11 (11) **13592** (22) 2008 05 26 (21) 13106
(73) ARKUS & ROMET GROUP Sp. z o.o., Podgrodzie, (PL)
(72) Yong Lei, Liangzhe Yang, Yingyun Si, Marek Wiesław
(54) Motocykl
(55)



- (51) 05-05 (11) **13593** (22) 2008 05 12 (21) 13057
(73) Przedsiębiorstwo Produkcyjno-Handlowo-Usługowe „AMY”
Anna Majcherczyk, Dąbrowa Górnicza, (PL)
(72) Majcherczyk Anna
(54) Wzór nadruku
(55)

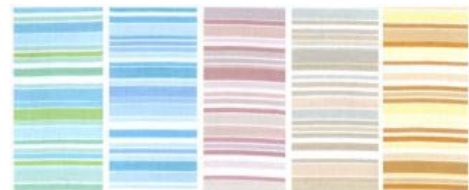

- (51) 30-99 (11) **13594** (22) 2008 05 09 (21) 13054
(73) Katarzyna Bućko, Kraków, (PL); Katarzyna Haduch, Kraków, (PL);
Honorata Kruczek, Nowy Sącz, (PL)
(72) Bućko Katarzyna, Haduch Katarzyna, Kruczek Honorata
(54) Forma zbieraka
(55)

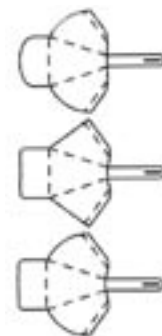

- (51) 06-03 (11) **13595** (22) 2008 04 28 (21) 13005
(73) Dobra Forma Sp. z o.o., Namysłów, (PL)
(72) Stencel Mariusz

(54) Stół gabinetowy
(55)

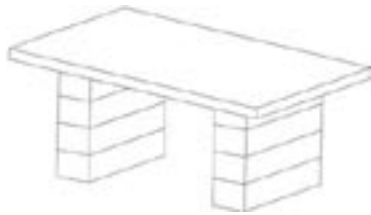

(51) 06-03 (11) **13596** (22) 2008 04 28 (21) 13004
(73) Dobra Forma Sp. z o.o., Namysłów, (PL)
(72) Stencel Mariusz
(54) Stół konferencyjny
(55)

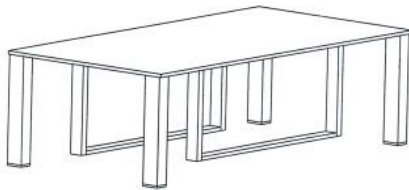

(51) 10-07 (11) **13597** (22) 2008 04 22 (21) 12970
(30) 2007 10 22 (CH)
(73) Ideo Tempo S A, Lausanne, (CH)
(72) Subilia Philippe
(54) Mechanizm do nakręcania zegarka
(55)



(51) 10-06 (11) **13598** (22) 2008 04 16 (21) 12935
(73) Mirosław Styk, Lublin, (PL)
(72) Styk Mirosław
(54) Boja pływakowa
(55)

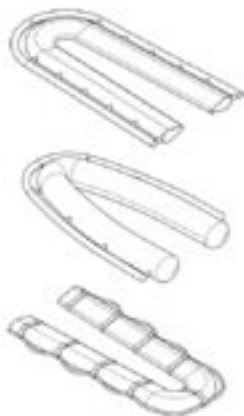

(51) 08-99 (11) **13599** (22) 2008 06 09 (21) 13182
(73) „Zbigniew Barecki”-Zbigniew Barecki, Gliwice, (PL)
(72) Barecki Zbigniew

(54) Pręt z zaczepami górniczej siatki okładzinowej
(55)

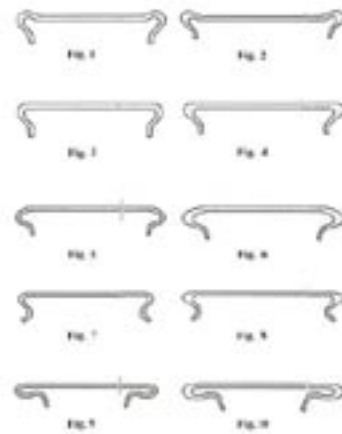

(51) 07-05 (11) **13600** (22) 2008 05 29 (21) 13113
(73) „KUPIETA” Krzysztof i Sebastian Kupieta S.C.,
Wodzisław Śląski, (PL)
(72) Meiser Michał
(54) Przyrząd do czyszczenia szyb
(55)



(51) 31-00 (11) **13601** (22) 2007 09 12 (21) 11962
(73) Przedsiębiorstwo Produkcyjno-Usługowo-Handlowe-
-„KARPOWICZ” Bożena Buczma-Karpowicz, Reda, (PL)
(72) Rułkowski Arkadiusz
(54) Kostkarka do sera
(55)



(51) 12-11 (11) **13602** (22) 2008 02 18 (21) 12676
(73) ARKUS & ROMET GROUP Sp. z o.o., Podgrodzie, (PL)
(72) Yong Lei, Liangzhe Yang, Yingyun Si, Marek Wiesław

(54) Pojazd jednośladowy
(55)



Fig. 1



Fig. 2

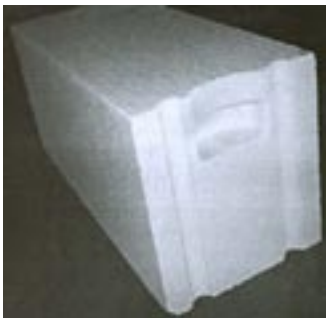

Fig. 3

(51) 19-07 (11) **13603** (22) 2008 02 22 (21) 12700
(73) Piotr Falkowski, Świnoujście, (PL)
(72) Falkowski Piotr
(54) Edukacyjna plansza wielotematyczna
(55)



(51) 25-01 (11) **13604** (22) 2008 03 04 (21) 12733
(73) H+H Polska Sp. z o.o., Warszawa, (PL)
(72) Oliver Michel
(54) Bloczek z betonu komórkowego z systemem pióro i wpust
(55)



(51) 23-03 (11) **13605** (22) 2008 03 06 (21) 12744
(73) Eurocentrum Innowacji i Przedsiębiorczości, Ostrów Wielkopolski, (PL)
(72) Piorek Hans-Georg, Korpys Maria Magdalena

(54) Obudowa urządzenia grzewczego
(55)



Fig. 1

Fig. 2



Fig. 3



Fig. 4

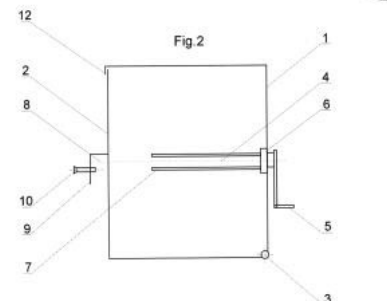
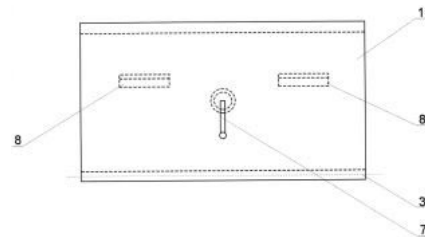

Fig. 5



Fig. 6

(51) 15-99 (11) **13606** (22) 2008 03 27 (21) 12848
(73) Rafał Sawicki, Bydgoszcz, (PL)
(72) Sawicki Rafał
(54) Przyrząd do zwijania taśmy
(55)



(51) 19-07 (11) **13607** (22) 2007 09 18 (21) 11984
(73) Fundacja „Wydź Naprzeciw”, Kraków, (PL)
(72) Kowalczyk Elżbieta, Wagner Tomasz
(54) Edukacyjny model serca
(55)



(51) 99-00 (11) **13608** (22) 2008 04 30 (21) 13014
(73) Dorota Rudawa, Konstancin-Jeziorna, (PL)
(72) Rudawa Dorota

(54) Znak graficzny
(55)



(51) 25-02 (11) **13609** (22) 2008 05 08 (21) 13041
(73) AL-SPAW Krzysztof Michalak, Ostrów Wielkopolski, (PL)
(72) Michalak Krzysztof
(54) Zestaw modułów zapory estradowej
(55)



(51) 25-01 (11) **13610** (22) 2008 05 09 (21) 13053
(73) Józef Kramarz, Dębica, (PL)
(72) Kramarz Józef
(54) Panel ścienny i podłogowy termiczno-akustyczny oraz grzewczo-chłodzący
(55)

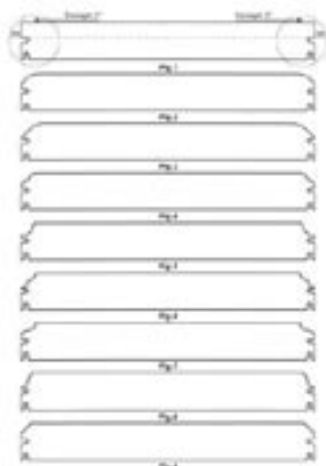

(51) 02-04 (11) **13611** (22) 2008 05 12 (21) 13058
(73) Antoni Kubaczka, Jaworze Nałęże, (PL); Grzegorz Kubaczka, Jaworze Nałęże, (PL); Marek Kubaczka, Bielsko-Biała, (PL)
(72) Kubaczka Antoni, Kubaczka Grzegorz, Kubaczka Marek
(54) Nakładka obuwia zimowego
(55)

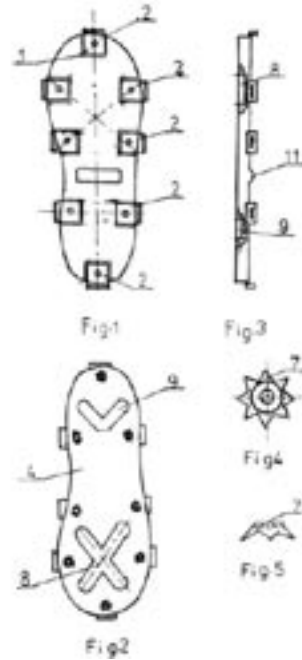

(51) 02-02 (11) **13612** (22) 2008 05 19 (21) 13075
(73) Przedsiębiorstwo Produkcyjno-Handlowe „LUZ” s.c. Marek i Wojciech Szlagor, Kluczbork, (PL)
(72) Szlagor Marek, Szlagor Wojciech
(54) Kołnierz damskiej odzieży wierzchniej
(55)

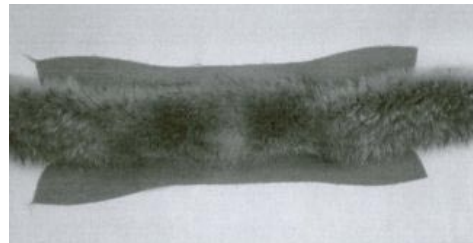

(51) 10-06 (11) **13613** (22) 2008 05 19 (21) 13079
(73) Bogdan Zawistowski, Warszawa, (PL)
(72) Zawistowski Bogdan
(54) Lizak do kierowania ruchem pojazdów
(55)

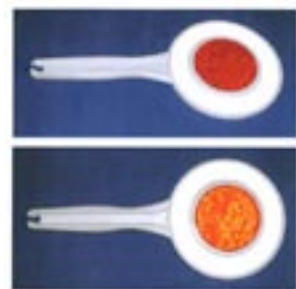

(51) 26-05 (11) **13614** (22) 2008 05 19 (21) 13080
(73) Zakład Wielobranżowy „JUPITER” Eksport-Import Mieczysław Kimmel, Częstochowa, (PL)
(72) Kimmel Mieczysław

(54) Komplet lamp
(55)



(51) 26-05 (11) **13615** (22) 2008 05 19 (21) 13081
(73) Zakład Wielobranżowy „JUPITER” Eksport-Import Mieczysław Kimel, Częstochowa, (PL)
(72) Kimel Mieczysław
(54) Komplet lamp
(55)



(51) 26-05 (11) **13616** (22) 2008 05 19 (21) 13082
(73) Zakład Wielobranżowy „JUPITER” Eksport-Import Mieczysław Kimel, Częstochowa, (PL)
(72) Kimel Mieczysław
(54) Komplet lamp
(55)



(51) 26-05 (11) **13617** (22) 2008 05 19 (21) 13083
(73) Zakład Wielobranżowy „JUPITER” Eksport-Import Mieczysław Kimel, Częstochowa, (PL)
(72) Kimel Mieczysław
(54) Lampa
(55)



(51) 02-02 (11) **13618** (22) 2008 05 26 (21) 13095
(73) Beata Grycz, Warszawa, (PL)
(72) Grycz Beata
(54) Sweter
(55)



(51) 06-04 (11) **13619** (22) 2008 05 26 (21) 13096
(73) Fabryka Mebli „PIASKI” Henryk Kaczorowski, Piaski, (PL)
(72) Pencakowski Roman
(54) Zestaw mebli skrzyniowych
(55)

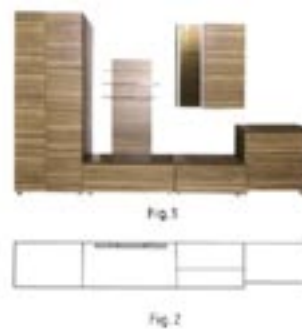

(51) 06-04 (11) **13620** (22) 2008 05 26 (21) 13097
(73) Fabryka Mebli „PIASKI” Henryk Kaczorowski, Piaski, (PL)
(72) Pencakowski Roman
(54) Zestaw mebli skrzyniowych
(55)



(51) 06-04 (11) **13621** (22) 2008 05 26 (21) 13098
 (73) Fabryka Mebli „PIASKI” Henryk Kaczorowski, Piaski, (PL)
 (72) Pencakowski Roman
 (54) Zestaw mebli skrzyniowych
 (55)



Fig.1

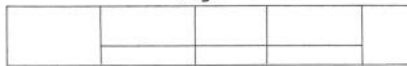

Fig.2

(51) 06-05 (11) **13622** (22) 2008 05 30 (21) 13118
 (73) Fabryka Mebli BENIX Kaczorowscy Sp. Jawna, Mroczeń, (PL)
 (72) Kaczorowski Bernard
 (54) Komplet mebli wypoczynkowych
 (55)



(51) 06-01 (11) **13623** (22) 2008 05 30 (21) 13119
 (73) Fabryka Mebli BENIX Kaczorowscy Sp. Jawna, Mroczeń, (PL)
 (72) Kaczorowski Bernard
 (54) Kanapa narożna
 (55)



(51) 06-05 (11) **13624** (22) 2008 05 30 (21) 13120
 (73) Fabryka Mebli BENIX Kaczorowscy Sp. Jawna, Mroczeń, (PL)
 (72) Kaczorowski Bernard
 (54) Komplet mebli wypoczynkowych
 (55)



(51) 06-05 (11) **13625** (22) 2008 05 30 (21) 13121
 (73) Fabryka Mebli BENIX Kaczorowscy Sp. Jawna, Mroczeń, (PL)
 (72) Kaczorowski Bernard
 (54) Komplet mebli wypoczynkowych
 (55)



(51) 06-05 (11) **13626** (22) 2008 05 30 (21) 13122
 (73) Fabryka Mebli BENIX Kaczorowscy Sp. Jawna, Mroczeń, (PL)
 (72) Kaczorowski Bernard
 (54) Komplet mebli wypoczynkowych
 (55)



(51) 09-07 (11) **13627** (22) 2008 06 01 (21) 13126
 (73) B.I.P BYARS INDUSTRIES POLAND Sp. z o.o., Michałów-Reginów, (PL)
 (72) Lindner Hubert
 (54) Nakrętka na butelkę
 (55)



(51) 06-04 (11) **13628** (22) 2008 06 09 (21) 13173
 (73) „MEBLE-LASKI” Sp. z o.o., Laski, (PL)
 (72) Śpigiel Andrzej
 (54) Zestaw mebli skrzyniowych
 (55)



(51) 06-04 (11) **13629** (22) 2008 06 09 (21) 13174
 (73) „MEBLE-LASKI” Sp. z o.o., Laski, (PL)
 (72) Śpigiel Andrzej
 (54) Komoda
 (55)



Fig.1

Fig.2

Fig.3



Fig.4



Fig.5



Fig.6



Fig.7

(51) 06-03 (11) **13630** (22) 2008 06 09 (21) 13175
 (73) „MEBLE-LASKI” Sp. z o.o., Laski, (PL)

(72) Śpigiel Andrzej
(54) Biurko
(55)



(51) 06-03 (11) **13631** (22) 2008 06 09 (21) 13176
(73) „MEBLE-LASKI” Sp. z o.o., Laski, (PL)
(72) Śpigiel Andrzej
(54) Biurko
(55)



(51) 06-03 (11) **13632** (22) 2008 06 09 (21) 13177
(73) „MEBLE-LASKI” Sp. z o.o., Laski, (PL)
(72) Śpigiel Andrzej
(54) Biurko narożnikowe
(55)



(51) 06-06 (11) **13633** (22) 2008 01 31 (21) 13305
(73) LUDWIK STYL-Jacek Twaróg, Rogoźno Wlkp., (PL)
(72) Twaróg Jacek
(54) Wieniec meblowy
(55)

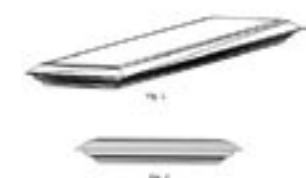

(51) 06-06 (11) **13634** (22) 2008 01 31 (21) 13323
(73) LUDWIK STYL-Jacek Twaróg, Rogoźno Wlkp., (PL)
(72) Twaróg Jacek
(54) Wieniec meblowy
(55)

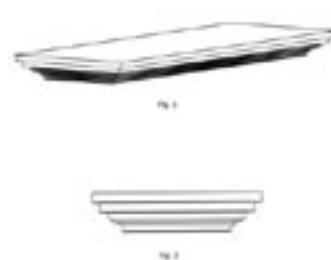

(51) 06-06 (11) **13635** (22) 2008 01 31 (21) 13324
(73) LUDWIK STYL-Jacek Twaróg, Rogoźno Wlkp., (PL)
(72) Twaróg Jacek
(54) Wieniec meblowy
(55)



(51) 11-01 (11) **13636** (22) 2008 01 03 (21) 13408
(73) phonedecor Marek Marczak, Dębica Kaszubska, (PL)
(72) Marczak Marek
(54) Brelok z bursztynem zwłaszcza do kluczy
(55)

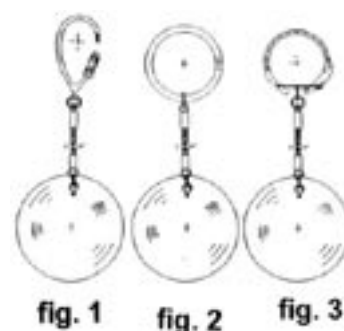

(51) 25-01 (11) **13637** (22) 2008 01 21 (21) 13422
(73) Zakład Handlowo-Usługowy „POD GRZYBKIEM” Beata Czupryna i Marek Czupryna Spółka Jawna, Zawady, (PL)
(72) Czupryna Marek
(54) Komplet drewnopodobnych elementów architektury ogrodowej
(55)



(51) 25-02 (11) **13638** (22) 2008 01 21 (21) 13423
 (73) Zakład Handlowo-Usługowy „POD GRZYBKIEM” Beata Czupryna i Marek Czupryna Spółka Jawna, Zawady, (PL)
 (72) Czupryna Marek
 (54) Drewnopodobna płyta krawężnikowa
 (55)



(51) 09-09 (11) **13639** (22) 2008 03 17 (21) 13473
 (73) Arkadiusz Kuzio, Szczecin, (PL)
 (72) Kuzio Arkadiusz
 (54) Pojemnik wielofunkcyjny przeznaczony do segregowania śmieci w gospodarstwach domowych-indywidualnych (koło)
 (55)

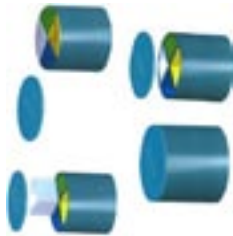

(51) 09-09 (11) **13640** (22) 2008 03 17 (21) 13474
 (73) Arkadiusz Kuzio, Szczecin, (PL)
 (72) Kuzio Arkadiusz
 (54) Pojemnik wielofunkcyjny przeznaczony do segregowania śmieci w gospodarstwach domowych-indywidualnych (prostokąt zamykany z góry)
 (55)



(51) 09-09 (11) **13641** (22) 2008 03 17 (21) 13476
 (73) Arkadiusz Kuzio, Szczecin, (PL)
 (72) Kuzio Arkadiusz
 (54) Pojemnik wielofunkcyjny przeznaczony do segregowania śmieci w gospodarstwach domowych-indywidualnych (kwadrat)
 (55)



(51) 09-09 (11) **13642** (22) 2008 03 17 (21) 13477
 (73) Arkadiusz Kuzio, Szczecin, (PL)
 (72) Kuzio Arkadiusz

(54) Pojemnik wielofunkcyjny przeznaczony do segregowania śmieci w gospodarstwach domowych-indywidualnych (trójkąt)
 (55)

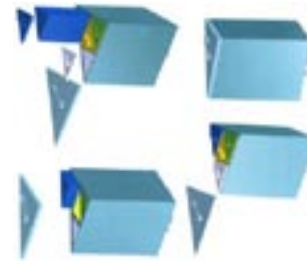

(51) 07-99 (11) **13643** (22) 2007 09 27 (21) 12013
 (73) ADX24 Adam Bokisz, Ruda Śląska, (PL)
 (72) Bokisz Adam
 (54) Ubranko na butelkę
 (55)



(51) 06-01 (11) **13644** (22) 2007 10 16 (21) 12105
 (73) Czajka Maciej, Zaniemyśl, (PL)
 (72) Czajka Maciej
 (54) Kanapa
 (55)

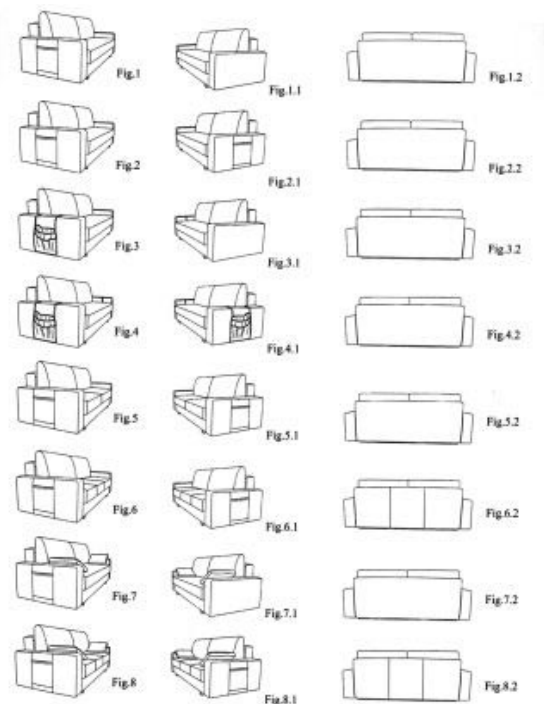

(51) 11-01 (11) **13645** (22) 2008 01 03 (21) 12476
 (73) phonedecor Marek Marczak, Dębica Kaszubska, (PL)
 (72) Marczak Marek

(54) Brelok z bursztynem zwłaszcza do kluczy
(55)



(51) 26-05 (11) **13646** (22) 2008 02 21 (21) 12690
(30) 2007 09 26 (PL)
(73) ELMARCO Tadeusz Martyniuk, Gdańsk, (PL)
(72) Martyniuk Tadeusz
(54) Lampa sufitowa
(55)

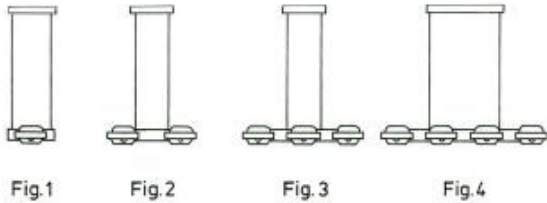

(51) 09-09 (11) **13647** (22) 2008 03 17 (21) 12810
(73) Arkadiusz Kuzio, Szczecin, (PL)
(72) Kuzio Arkadiusz
(54) Pojemnik wielofunkcyjny przeznaczony do segregowania śmieci w gospodarstwach domowych-indywidualnych /prostokąt zamykany z boku/
(55)



(51) 21-03 (11) **13648** (22) 2008 03 20 (21) 12832
(73) „ABITECH” Anna Bik, Mucharz, (PL)
(72) Bik Anna, Bik Dominik
(54) Stojak multimedialny
(55)



(51) 08-06 (11) **13649** (22) 2008 03 28 (21) 12854
(73) F.P.U.H. „AKCES-PLAST” Tomasz Kubasiak, Sucha Beskidzka, (PL)
(72) Kubasiak Tomasz
(54) Uchwyt meblowy
(55)

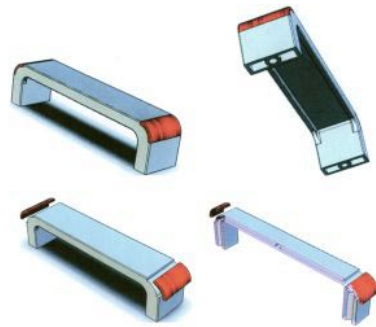

(51) 08-06 (11) **13650** (22) 2008 03 28 (21) 12855
(73) F.P.U.H. „AKCES-PLAST” Tomasz Kubasiak, Sucha Beskidzka, (PL)
(72) Kubasiak Tomasz
(54) Uchwyt meblowy
(55)

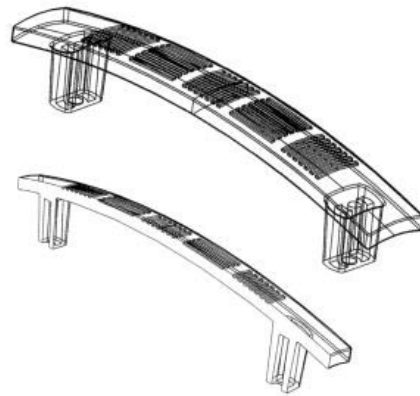

46

WPISY I ZMIANY W REJESTRZE WZORÓW PRZEMYSŁOWYCH (nieuwzględnione w innych samodzielnych ogłoszeniach)

Poniższe zestawienie zawiera kolejno: numer rejestracji wzoru przemysłowego, datę wpisu, oznaczenie rubryki, w której dokonano wpisu lub zmiany oraz treść wpisu. Poszczególne rubryki rejestru wzorów przemysłowych zawierają następujące dane:

- rubryka A - nazwisko i imię albo nazwa, miejsce zamieszkania albo siedziba uprawnionego z prawa z rejestracji wzoru przemysłowego (miejscowość, kraj) oraz numer identyfikacji podatkowej NIP, a także numer PESEL albo numer identyfikacyjny REGON, o ile zgłaszający je wskazał,
- rubryka B - przedmiot wzoru przemysłowego,
- rubryka C - nazwisko i imię twórcy wzoru przemysłowego oraz jego miejsce zamieszkania (miejscowość, kraj),
- rubryka D - prawa ograniczające prawo z rejestracji,
- rubryka E - wnioski o unieważnienie i sprzeciwy oraz decyzje dotyczące danego prawa z rejestracji,
- rubryka F - data unieważnienia lub data i przyczyna wygaśnięcia prawa z rejestracji.

Uwaga: Publikacji podlegają: zmiana uprawnionego, twórcy, zmiana nazwy uprawnionego, prawa ograniczające prawo z rejestracji wzoru przemysłowego, sprostowania istotnych pomyłek.

10268 2008 09 11 A. Wprowadzono zmianę adresu uprawnionego przez wykreślenie wpisu: „ŚLAŃSKIE CENTRUM POŻYCZEK” Jan Fudaliński, Dorota Fudalińska, Halina Fudalińska, Spółka Jawna, Zawiercie, Polska 273324917” i dokonanie wpisu: „ŚLAŃSKIE CENTRUM POŻYCZEK” Jan Fudaliński, Dorota Fudalińska, Halina Fudalińska, Spółka Jawna, Tarnowskie Góry, Polska 273324917”

12272 2008 09 24 C. Wprowadzono zmianę nazwiska twórcy przez wykreślenie wpisu: „Wienczonek Paweł, Toruń, Polska; Dogoń Magdalena, Aleksandrów Kujawski, Polska” i dokonanie wpisu: „Wienczonek Paweł, Toruń, Polska; Dołgań Magdalena, Aleksandrów Kujawski, Polska”

12940 2008 09 15 D. Dokonano wpisu: „Na mocy umowy z dnia 28 lipca 2008 r., udzielono niewyłącznej licencji na używanie wzoru przemysłowego przez spółkę Drogowiec PL Sp. z o.o., Kielce, Polska przez czas określony, tj. do dnia 23 grudnia 2012 r.

47

DECYZJE STWIERDZAJĄCE WYGAŚNIĘCIE DECYZJI O UDZIELENIU PRAWA Z REJESTRACJI

Poniższe zestawienie zawiera numer zgłoszenia wzoru przemysłowego.

12184

12186

48

DECYZJE O WYGAŚNIĘCIU PRAWA Z REJESTRACJI

Poniższe zestawienie zawiera kolejno: numer rejestracji wzorów przemysłowych i datę wygaśnięcia prawa z rejestracji.

4144	2007 05 10	4245	2007 06 03
4164	2007 05 09	4246	2007 06 12
4165	2007 05 10	4248	2007 06 20
4166	2007 05 10	4249	2007 07 01
4167	2007 05 10	4250	2007 07 01
4168	2007 05 10	4253	2007 06 06
4169	2007 05 28	4254	2007 06 06
4170	2007 06 05	4255	2007 06 06
4171	2007 06 05	4262	2007 08 06
4173	2007 06 18	4267	2007 09 25
4217	2007 04 04	4286	2007 05 17
4218	2007 06 20	4287	2007 05 17
4240	2007 05 09	4289	2007 05 21
4241	2007 05 28	4291	2007 06 03
4242	2007 06 03	4293	2007 06 12
4243	2007 06 03	4601	2007 11 15

D. ZNAKI TOWAROWE

Cyfrowe kody identyfikacyjne (wg normy WIPO ST. 60), które poprzedzają informacje o dokonanej rejestracji oznaczają:

- (111) – numer prawa ochronnego
- (151) – data wydania decyzji o udzieleniu prawa ochronnego
- (210) – numer zgłoszenia
- (220) – data zgłoszenia (w przypadku konwersji – oznaczono literą K – jest to data od której liczy się okres ochrony na terenie Polski)
- (441) – data ogłoszenia o zgłoszeniu
- (510) – wykaz towarów
- (511) – klasy towarowe
- (531) – symbol klasyfikacji elementów graficznych znaku
- (540) – określenie znaku towarowego ze wskazaniem kolorów
- (551) – wskazanie kategorii znaku towarowego lub udzielonego prawa jeżeli dotyczy wspólnego prawa ochronnego, wspólnego znaku towarowego albo wspólnego znaku towarowego gwarancyjnego
- (732) – nazwisko i imię lub nazwę uprawnionego, jego miejsce zamieszkania lub siedzibę oraz kod kraju

49

REJESTRACJA

(od nr 208 901 do nr 210 280)

(111) **208901** (220) 2002 08 26 (210) 254425
 (151) 2008 05 15 (441) 2003 03 10
 (732) ConocoPhillips Company, Houston, US.
 (540) CONOCOPHILLIPS
 (510), (511) **01** substancje chemiczne do stosowania w przemyśle, dodatki ułatwiające przepływ i/lub transport ciekłych węglowodorów przez przewody, alkohol, amoniak, środki oszczędzające paliwo, chemikalia do wybielania oleju, środki do oczyszczania oleju, benzyny i gazu, środki dyspergujące do oleju, benzyny i gazu, środki do oddzielania oleju, gazu i benzyny, olej absorpcyjny i materiały syntetyczne do oleju absorpcyjnego, dodatki detergentowe do gazu, benzyny i paliw, dodatki chemiczne do gazu, benzyny i paliw, środki zapobiegające zamarzaniu, płyn hamulcowy, płyn przekładniowy, płyn do wspomaganie kierownicy, chemikalia przeciw matowieniu okien, masa uszczelniająca do opon i środki do naprawy opon, środki chemiczne ułatwiające wytwarzanie stopów metali, woda destylowana, chemikalia do oczyszczania wody, chemikalia do zmiękczenia wody, słabo zakwaszona woda do ponownego ładowania akumulatorów, ciecze do usuwania siarczanów z akumulatorów, roztwory przeciwpieniące do akumulatorów, środki przeciwstukowe do silników wewnętrznego spalania, środek chemiczny do usuwania osadu węglowego z silników, **03** środki do czyszczenia, polerowania, szorowania i ścierania, detergenty, środki odtłuszczające, woski do polerowania, płyny czyszczące do szyby przedniej i do wycieraczek do szyb, wszystkie takie towary do stosowania w pojazdach lub w związku z pojazdami, **04** paliwa, oleje i smary, w tym benzyna, eter naftowy, środki smarujące i materiały oświetleniowe, paliwa silnikowe, paliwa lotnicze, paliwa na bazie alkoholu, gazowe mieszanki paliwowe, niechemiczne dodatki do paliwa silnikowego i paliwa lotniczego, olej opałowy, olej napędowy do silników wysokoprężnych, olej przekładniowy, olej do pojazdów szynowych, syntetyczny olej przemysłowy, olej silnikowy, nieściekający olej penetrujący, ropa naftowa i oleje ropopochodne, alkohol paliwowy, parafina, nafta, skroplony gaz ziemny, ksylen, toluen, benzen, **35** usługi prowadzenia sklepów z artykułami spożywczymi i napojami, sprzętem komputerowym i produktami do codziennego domowego użytku, paliwem, materia-

łami piśmienniczymi, urządzeniami elektrycznymi i elektronicznymi, kosmetykami, w tym prowadzenie wygodnych sklepów (sklepy typu convenience store), promocja sprzedaży poprzez usługi dla stałych klientów, usługi dla stałych klientów z użyciem lub bez użycia karty, mianowicie usługi z użyciem lub bez użycia karty świadczone w celu rozwijania lojalności wśród klientów, organizacji, obsługi i kontroli kart z zachętą, organizowanie, prowadzenie i nadzorowanie systemu kart z zachętą, usługi biznesowe związane z dostarczaniem sponsoringu, **36** usługi finansowe, usługi bankowe, usługi kredytowe, debetowe i gotówkowe, usługi związane z kartą kredytową, kartą debetową i kartą gotówkową, wydawanie kart kredytowych, debetowych i gotówkowych, usługi ubezpieczenia związane ze zobowiązaniami pieniężnymi z karty kredytowej, debetowej i gotówkowej, usługi automatycznego wydawania gotówki, usługi kart rabatowych stosowanych w celu promocji sprzedaży, wydawanie bonów i żetonów wartościowych, wydawanie bonów i żetonów wartościowych w związku z systemami zachęty, wydawanie czeków podróży, usługi doradztwa w zakresie wszystkich wyżej wymienionych usług, **37** usługi napełniania paliwem, usługi napełniania paliwem i środkami smarującymi w celu utrzymania ich odpowiednich poziomów w samolotach, statkach i pojazdach lądowych, usługi napełniania paliwem samolotów, poduszkowców, statków i pojazdów lądowych, usługi tankowania i uzupełniania paliwa w samolotach, usługi tankowania paliwa i uzupełniania paliwa w pojazdach **37** usługi obsługi, tankowania i mycia pojazdów samochodowych, samolotów, statków i innych pojazdów napędzanych paliwem świadczone w portach, stacjach obsługi i terminalach lotniczych, **39** usługi transportu, magazynowania, pakowania i dostawy olejów, smarów, benzyny, paliw, środków smarujących, parafiny, nafty i ciekłego gazu ziemnego, usługi dystrybucji paliw, usługi przechowywania paliw w zbiornikach, usługi informacyjne i doradcze związane z wszystkimi wyżej wymienionymi usługami.

(111) **208902** (220) 2006 03 09 (210) 307376
 (151) 2008 08 07 (441) 2006 06 12
 (732) ONE MONEY MAIL LTD., London, GB.

(540)



Kolor znaku: czerwony, biały

(531) 26.1.2, 27.5.1, 29.1.1, 29.1.6

(510), (511) **09** programy komputerowe ładujące (software ładowny) dotyczące działalności finansowo-księgowej w bankach, **35** reklama działalności bankowej, rozpowszechnianie materiałów reklamowych w zakresie usług bankowych i informatycznych, reklama programów i systemów komputerowych z dziedziny bankowości, zarządzanie zbiorami informatycznymi z dziedziny bankowości, **36** świadczenie usług bankowych drogą elektroniczną, w tym przez sieć internetową, usługi w zakresie doradztwa finansowego, transakcji finansowych, transferu elektronicznego środków finansowych, usług w zakresie sprawdzania stanu konta bankowego, **42** projektowanie systemów komputerowych i oprogramowania komputerowego obejmujących systemy operacyjne i systemy przetwarzania danych z zakresu bankowości.

(111) **208903** (220) 2006 04 10 (210) 309294

(151) 2008 05 23 (441) 2006 07 24

(732) Zakłady Mięsne „ŁAGROM” Spółka z o.o., Czachorowo, PL.

(540)



Kolor znaku: biały, jasnozielony, zielony

(531) 5.3.14, 27.5.1, 29.1.13

(510), (511) **29** mrożone warzywa i mieszanki warzywne, mrożone składniki zup warzywnych, mrożone dania z udziałem warzyw zawarte w tej klasie, mrożone owoce, mrożone grzyby, sałatki i surówki warzywne.

(111) **208904** (220) 2006 04 18 (210) 309717

(151) 2008 06 09 (441) 2006 07 24

(732) „GRASO MODA” Spółka z o.o., Poznań, PL.

(540)



Kolor znaku: złoty, szary

(531) 27.5.1, 29.1.2, 29.1.6

(510), (511) **25** odzież męska z wyjątkiem odzieży z dzianin.(111) **208905** (220) 2006 06 23 (210) 312397

(151) 2008 05 13 (441) 2006 10 02

(732) JANTOŃ Spółka Akcyjna Spółka Komandytowa, Dobroń, PL.

(540) YES

(510), (511) **33** wina, wina musujące, napoje zawierające wino, napoje winopodobne, napoje winopodobne, napoje winopodobne o smaku owocowym, likiery, nalewki, nalewki owocowe, aperitify, koktajle, napoje spirytusowe-wszystkie wymienione towary z wyjątkiem wódki.

(111) **208906** (220) 2006 07 19 (210) 313367

(151) 2008 08 12 (441) 2006 10 30

(732) LUKAS Bank Spółka Akcyjna, Wrocław, PL.

(540) BEZPIECZNA KIESZEŃ

(510), (511) **16** materiały reklamowe zawarte w tej klasie, wydawnictwa, **35** prognozy ekonomiczne, **36** usługi bankowe, udzielanie kredytów, udzielanie pożyczek pod zabezpieczenie, usługi w zakresie rachunków bankowych i oszczędnościowych, usługi w zakresie informacji o rachunkach bankowych, usługi w zakresie depozytów, przelewy z kont, transfery elektroniczne, ubezpieczenia, usługi maklerskie, usługi prowadzone przez agencje celne, wydawanie czeków podróżnych, faktoring, usługi gwarancyjne w sektorze finansowym, leasing, usługi w zakresie kart kredytowych, kart płatniczych, kart debetowych, kart gotówkowych i innych kart bankowych, oraz usługi w zakresie funkcjonowania i obsługi systemu kart płatniczych, usługi w zakresie finansowania długów hipotecznych, usługi w zakresie pośrednictwa w obrocie nieruchomościami, usługi w zakresie planów, programów i ubezpieczeń emerytalnych oraz zarządzania inwestycjami w ramach funduszy emerytalnych, wydawanie świadectw wartości, analizy bankowe i kredytowe, analizy finansowe, doradztwo w sprawach finansowych, kredytowych, ubezpieczeniowych, informacji kredytowych, doradztwo w sprawach lokat kapitałowych, zarządzania finansami, zarządzania nieruchomościami, doradztwo dotyczące sprzedaży usług finansowych, prowadzenie obsługi pożyczek państwowych, usługi w zakresie obrotu papierami wartościowymi, obrotu wierzytelnościami, ściągania wierzytelności, depozyty przedmiotów wartościowych, depozyty sejfowe, emisja bonów wartościowych, finansowe informacje, operacje finansowe, usługi wartościowe funduszy, inwestycje kapitałowe, operacje walutowe, pośrednictwo ubezpieczeniowe, świadczenie wyżej wymienionych usług za pośrednictwem internetu.

(111) **208907** (220) 2006 08 02 (210) 313907

(151) 2008 06 12 (441) 2006 11 13

(732) Akademia Rozwoju Systemów Sieciowych Sp. z o.o., Warszawa, PL.

(540)



Kolor znaku: niebieski, biały

(531) 26.4.1, 26.11.2, 27.5.1, 29.1.12

(510), (511) **35** agencje reklamowe, rozpowszechnianie materiałów reklamowych w postaci ulotek, prospektów, druków i próbek, reklama za pośrednictwem sieci komputerowej, uaktualnianie materiału reklamowego, wypożyczanie materiału reklamowego, publikowanie tekstów reklamowych, rozpowszechnianie ogłoszeń reklamowych, reklamy korespondencyjne, reklamy prasowe, reklamy radiowe, reklamy telewizyjne, wynajem czasu reklamowego we wszystkich środkach przekazu, wynajmowanie miejsc na umieszczanie ogłoszeń lub reklam, badania w dziedzinie działalności gospodarczej, doradztwo specjalistyczne w sprawach działalności gospodarczej, doradztwo w zakresie organizowania i prowadzenia działalności gospodarczej, ekspertyzy w zakresie działalności gospodarczej, pozyskiwanie informacji o działalności gospodarczej, projektowanie w zakresie pomocy w prowadzeniu działalności gospodarczej, wycena działalności handlowej, usługi związane z przenoszeniem przedsiębiorstwa, pomoc w zarządzaniu działalnością gospodarczą, analizy kosztów, przygotowywanie zeznań podatkowych, przygotowanie listy płac, prowadzenie ksiąg, rachunkowość, badanie rynku, doradztwo w zakresie zarządzania personalnego, dobór personelu za pomocą metod psychotechnicznych, rekrutacja personelu, pośrednictwo pracy, weryfikacja rachunków, pozyskiwanie informacji do komputerowych baz danych, systematyzacja danych komputerowych baz danych, komputerowe zarządzanie plikami, usługi maszynopisania, obróbka tekstów, zarządzanie zbiorami informatycznymi, wyszukiwanie informacji w plikach komputerowych prowadzone dla osób trzecich, wyszukiwanie w komputerowych bazach danych, wynajmowanie powierzchni na cele reklamowe, agencje informacji handlowej, agencje eksport-import, pokazy towarów, powielanie dokumentów, promocja sprzedaży prowadzona dla osób trzecich, usługi przeglądu prasy, usługi sekretarskie, służby informacyjne,

usługi stenograficzne, transkrypcja, organizowanie targów w celach handlowych lub reklamowych, organizacja wystaw w celach handlowych lub reklamowych, dekorowanie wystaw sklepowych, usługi zaopatrzenia osób trzecich poprzez zakupy produktów i usług dla innych przedsiębiorstw, prognozy ekonomiczne, **36** analizy finansowe, doradztwo w sprawach finansowych, doradztwo w sprawach ubezpieczeniowych, wycena finansowa stosowana w zakresie ubezpieczeń, banków i nieruchomości, usługi finansowe, tworzenie funduszy, informacje bankowe, inwestycje kapitałowe, transfer elektroniczny kapitału, nakłady kapitałowe, kredyty ratalne, usługi likwidacji przedsiębiorstw związane z operacjami finansowymi, ekspertyzy do celów podatkowych, wyceny do celów podatkowych, pośrednictwo ubezpieczeniowe, pośrednictwo w sprawach majątku nieruchomego, usługi powiernicze, finansowanie poprzez udzielanie pożyczek, pożyczki pod zastaw, sponsorowanie finansowe, transakcje finansowe, tworzenie kapitałów, umowy kredytowe, agencje kredytowe, usługi ubezpieczeniowe, zarządzanie majątkiem, administrowanie majątkiem nieruchomości, oszacowanie oraz wyceny majątku nieruchomego, sporządzanie umów najmu, agencje ściągające należności, administrowanie nieruchomościami, agencje nieruchomości, dzierżawa nieruchomości, wycena nieruchomości, wynajmowanie pomieszczeń biurowych w nieruchomościach, zarządzanie nieruchomościami, dzierżawa majątku nieruchomego, **42** usługi grafików, instalacje oprogramowania komputerowego, projektowanie systemów komputerowych, konwersja danych przez programy komputerowe, odzyskiwanie danych komputerowych, konserwacja oprogramowania komputerowego, powielanie oprogramowania komputerowego, wypożyczanie oprogramowania komputerowego, administrowanie stronami komputerowymi i stronami sieciowymi, analizy systemów komputerowych, doradztwo w sprawach sprzętu komputerowego, tworzenie i utrzymywanie stron internetowych dla osób trzecich, architektura, doradztwo w zakresie własności intelektualnej, licencjonowanie własności intelektualnej, usługi związane z bezpieczeństwem własności intelektualnej, usługi arbitrażowe, wzornictwo przemysłowe, rozstrzyganie spraw spornych, badania prawne, zarządzanie prawami autorskimi, prace badawczo-rozwojowe realizowane na rzecz osób trzecich, doradztwo w zakresie ochrony środowiska, kontrola jakości, projektowanie dekoracji wewnątrz projektowanie opakowań, opracowywanie projektów technicznych.

(111) **208908** (220) 2006 08 02 (210) 313930
 (151) 2008 05 29 (441) 2006 11 13
 (732) POLKOMTEL S.A., Warszawa, PL.

(540) cb-fon plus

(510), (511) **09** aparaty, przewody i słuchawki telefoniczne, automaty sprzedające i mechanizmy do urządzeń uruchamianych przez wrzucenie monety lub żetonu; kasy rejestrujące, komputery i sprzęt przetwarzający dane, magnetyczne nośniki danych; maszyny liczące, płyty (dyski) z nagraniami; urządzenia do gaszenia ognia; urządzenia do nagrywania, transmisji, reprodukcji danych, dźwięku lub obrazu; urządzenia i przyrządy naukowe, żeglarskie, geodezyjne, elektryczne, kinematograficzne, optyczne, wagowe, pomiarowe, sygnalizacyjne, kontrolne, do ratowania życia, do celów dydaktycznych, **35** usługi polegające na: rejestrowaniu, sporządzaniu odpisów, składzie, kompilacji, transmisji, transkrypcji, systematyzacji pisemnych informacji (komunikatów) oraz rejestrowaniu a także wykorzystaniu lub kompilacji danych matematycznych lub statystycznych oraz zarządzaniu zbiorami informatycznymi, usługi w zakresie: reklamy i działalności informacyjnej, badania rynku, telefonicznego udzielania informacji, organizacji wystaw lub targów handlowych i reklamowych, pośrednictwa w zawieraniu umów kupna-sprzedaży poprzez telefon i Internet, usługi telekomunikacyjne on line polegające na umożliwieniu: zlecenia usług, świadczenia usług, zawierania umów, umów pośrednictwa, umów kupna-sprzedaży, wykonywania umów; zgrupowanie na rzecz osób trzecich towarów: apaszki jedwabne, antystresery, baloniki, bandanki, banery, bezrękawniki, bloczki post-it, bluzy, bombki, breloczki, chorągiewki, clipboardy, czapki, daszki, długopisy, elektroniczne urządzenia do tłumaczeń językowych, elektroniczne urządzenia ze słownikiem, etui skórzane na długopisy, etui skórzane na wizytówki, fido-dido, flagi, galanteria odzieżowa damska i męska, galanteria skórzana, galanteria papierowa, joja, kalendarze, kalkulatory, kapelusze, karafki, konstrukcje dmuchane i balony, kosmetyczki, kosmetyki, koszulki polo, krawaty, krzeselka, kubki, kurtki, latawce, linijki, maskotki, materiały biurowe i szkolne, medale, pudełka,

naklejki i nalepki, notesy, obrusy, odtwarzacze płyt kompaktowych i kaset, ołówki, opakowania na napoje, organizery, otwieracze do butelek, pałeczki chińskie, papiery pakowe, parasole, parasolki, parawany, para jedwabne, piłki, piórniki, plecaki, płotki, podkładki pod kubki, kieliszki i szklanki, podkładki pod mysz, pokrowce na telefony, pompony, portfele, postery, potykacze, radioodbiorniki, rękawiczki, ręczniki, sakwy rowerowe, sakwy podróżne, samochodowe osłony przeciwsłoneczne, siatki, skrobaczki do szyb, słodycze, standy, stroje dla personelu, szale, szaliki, świece, tablice, teczki skórzane, terkotki, termosy, tłumacze polsko-angielskie, torby i torebki, torciki, trąbki, t-shirty, wizytowniki, wody perfumowane i perfumy, worki żeglarskie, wyroby ze szkła i porcelany, zabawki, zegary ścienne, zegarki, znaczki z logo, **36** usługi w zakresie: pośrednictwa w zawieraniu umów ubezpieczeniowych poprzez telefon i Internet, sprawdzania stanu konta poprzez telefon i Internet; usługi telekomunikacyjne on-line polegające na umożliwieniu: zawierania umów ubezpieczeniowych, umów kredytowych, umów bankowych oraz otwierania rachunków bankowych, dokonywania operacji bankowych, dostępu do konta bankowego, **38** usługi telekomunikacyjne; usługi w zakresie: rozpowszechniania systemów przekazywania dźwięku i obrazu w łączności radiofonicznej, telegraficznej, telefonicznej, telefonii komórkowej, telefaksowej, w systemie cyfrowym; usługi w zakresie łączności: radiofonicznej, telegraficznej, telefonicznej, telefonii komórkowej i poprzez Internet, telefaksowej, ustalania taryf i opłat, obsługi satelitów i przekazów satelitarnych, organizowania systemów transmisyjnych, przesyłania dźwięku, obrazu i SMS-ów; usługi w zakresie: poczty elektronicznej, zleceń przywoławczych z zastosowaniem radia, telefonu lub innych środków komunikacji elektronicznej; usługi w zakresie prowadzenia: stacji radiowych, telewizyjnych oraz transmitowania dźwięku i obrazu; usługi w zakresie zbierania i przekazywania aktualności informacyjnych z wykorzystaniem: multimediiów, urządzeń telekomunikacyjnych; usługi w zakresie wypożyczania telefonów, modemów i innych urządzeń telekomunikacyjnych; obsługa klientów przy wykorzystaniu sieci Internet; elektroniczny serwis informacji typu on-line polegający na tworzeniu, prowadzeniu baz danych i udostępnianiu informacji z możliwością elektronicznego przyjmowania i przekazywania wiadomości; obsługa klientów przy wykorzystaniu sieci Internet umożliwiająca dostarczanie klientom informacji oraz otrzymywanie informacji od klientów, **41** usługi w zakresie nauczania poprzez telefon, Internet, radio i telewizję.

(111) **208909** (220) 2006 08 02 (210) 313931
 (151) 2008 05 29 (441) 2006 11 13
 (732) POLKOMTEL S.A., Warszawa, PL.

(540) cb-fon

(510), (511) **09** aparaty, przewody i słuchawki telefoniczne; automaty sprzedające i mechanizmy do urządzeń uruchamianych przez wrzucenie monety lub żetonu; kasy rejestrujące, komputery i sprzęt przetwarzający dane, magnetyczne nośniki danych; maszyny liczące, płyty (dyski) z nagraniami; urządzenia do gaszenia ognia; urządzenia do nagrywania, transmisji, reprodukcji danych, dźwięku lub obrazu, urządzenia i przyrządy naukowe, żeglarskie, geodezyjne, elektryczne, kinematograficzne, optyczne, wagowe, pomiarowe, sygnalizacyjne, kontrolne, do ratowania życia, do celów dydaktycznych, **35** usługi polegające na: rejestrowaniu, sporządzaniu odpisów, składzie, kompilacji, transmisji, transkrypcji, systematyzacji pisemnych informacji (komunikatów) oraz rejestrowaniu a także wykorzystaniu lub kompilacji danych matematycznych lub statystycznych oraz zarządzaniu zbiorami informatycznymi, usługi w zakresie: reklamy i działalności informacyjnej, badania rynku, telefonicznego udzielania informacji, organizacji wystaw lub targów handlowych i reklamowych, pośrednictwa w zawieraniu umów kupna-sprzedaży poprzez telefon i Internet, usługi telekomunikacyjne on line polegające na umożliwieniu: zlecenia usług, świadczenia usług, zawierania umów, umów pośrednictwa, umów kupna-sprzedaży, wykonywania umów; zgrupowanie na rzecz osób trzecich towarów: apaszki jedwabne, antystresery, baloniki, bandanki, banery, bezrękawniki, bloczki post-it, bluzy, bombki, breloczki, chorągiewki, clipboardy, czapki, daszki, długopisy, elektroniczne urządzenia do tłumaczeń językowych, elektroniczne urządzenia ze słownikiem, etui skórzane na długopisy, etui skórzane na wizytówki, fido-dido, flagi, galanteria odzieżowa damska i męska, galanteria skórzana, galanteria papierowa, joja, kalendarze, kalkulatory, kapelusze, karafki, konstrukcje dmuchane i balony, kosmetyczki, kosmetyki, koszulki polo, krawaty, krzeselka, kubki, kurtki, lataw-

ce, linijki, maskotki, materiały biurowe i szkolne, medale, pudełka, naklejki i nalepki, notesy, obrusy, odtwarzacze płyt kompaktowych i kaset, ołówki, opakowania na napoje, organizery, otwieracze do butelek, pałeczki chińskie, papiery pakowe, parasole, parasolki, parawany, para jedwabne, piłki, piórniki, plecaki, płotki, podkładki pod kubki, kieliszki i szklanki, podkładki pod mysz, pokrowce na telefony, pompony, portfele, postery, potykacze, radioodbiorniki, rękawiczki, ręczniki, sakwy rowerowe, sakwy podróżne, samochodowe osłony przeciwsłoneczne, siatki, skrobaczki do szyb, słodycze, standy, stroje dla personelu, szale, szaliki, świece, tablice, teczki skórzane, terkotki, termosy, tłumacze polsko-angielskie, torby i torebki, torciki, trąbki, t-shirty, wizytowniki, wody perfumowane i perfumy, worki żeglarskie, wyroby ze szkła i porcelany, zabawki, zegary ścienne, zegarki, znaczki z logo, **36** usługi w zakresie: pośrednictwa w zawieraniu umów ubezpieczeniowych poprzez telefon i Internet, sprawdzania stanu konta poprzez telefon i Internet, usługi telekomunikacyjne on-line polegające na umożliwieniu: zawierania umów ubezpieczeniowych, umów kredytowych, umów bankowych oraz otwierania rachunków bankowych, dokonywania operacji bankowych, dostępu do konta bankowego, **38** usługi telekomunikacyjne, usługi w zakresie: rozpoznawania systemów przekazywania dźwięku i obrazu w łączności radiofonicznej, telegraficznej, telefonicznej, telefonii komórkowej, telefaksowej, w systemie cyfrowym, usługi w zakresie łączności: radiofonicznej, telegraficznej, telefonicznej, telefonii komórkowej i poprzez Internet, telefaksowej, ustalania taryf i opłat, obsługi satelitów i przekazów satelitarnych, organizowania systemów transmisyjnych, przesyłania dźwięku i obrazu i SMS-ów; usługi w zakresie: poczty elektronicznej, zleceń przywoławczych z zastosowaniem radia, telefonu lub innych środków komunikacji elektronicznej; usługi w zakresie prowadzenia: stacji radiowych, telewizyjnych oraz transmitowania dźwięku i obrazu; usługi w zakresie zbierania i przekazywania aktualności informacyjnych z wykorzystaniem: multimediiów, urządzeń telekomunikacyjnych; usługi w zakresie wypożyczania telefonów, modemów i innych urządzeń telekomunikacyjnych; obsługa klientów przy wykorzystaniu sieci Internet, elektroniczny serwis informacji typu on-line polegający na tworzeniu, prowadzeniu baz danych i udostępnianiu informacji z możliwością elektronicznego przyjmowania i przekazywania wiadomości; obsługa klientów przy wykorzystaniu sieci Internet umożliwiającą dostarczanie klientom informacji oraz otrzymywanie informacji od klientów, **41** usługi w zakresie nauczania poprzez telefon, Internet, radio i telewizję.

(111) **208910** (220) 2006 09 06 (210) 315182
 (151) 2008 08 25 (441) 2006 12 11
 (732) SCANDINAVIAN TOBACCO Spółka Akcyjna, Jawornik, PL.
 (540)

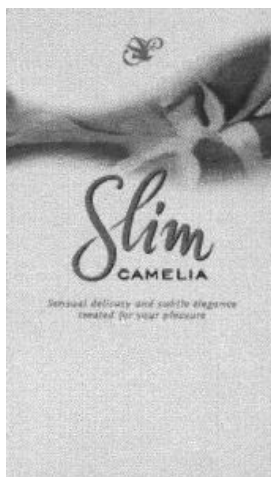

Kolor znaku: szary, czarny
 (531) 5.5.19, 6.1.2, 27.5.1, 29.1.12
 (510), (511) **34** tytoń, papierosy, artykuły dla palaczy, zapalki.

(111) **208911** (220) 2006 09 11 (210) 315369
 (151) 2008 06 06 (441) 2006 12 27
 (732) „TAGO” Przedsiębiorstwo Przemysłu Cukierniczego Tadeusz Gołębiowski, Ciemne, PL.

(540) wafelin nugatin
 (510), (511) **30** pieczywo cukiernicze trwałe, ciastka, ciasteczka, ciurki, pomadki, karmelki, drażetki, wyroby cukiernicze.

(111) **208912** (220) 2006 09 21 (210) 315764
 (151) 2008 08 12 (441) 2006 12 27
 (732) LUKAS Bank Spółka Akcyjna, Wrocław, PL.
 (540)



Kolor znaku: niebieski, zielony, żółty
 (531) 26.2.1, 26.11.2, 27.5.1, 29.1.13
 (510), (511) **16** materiały reklamowe zawarte w tej klasie, wydawnictwa, **35** prognozy ekonomiczne, **36** usługi bankowe, udzielanie kredytów, udzielanie pożyczek pod zabezpieczenie, usługi w zakresie rachunków bankowych i oszczędnościowych, usługi w zakresie informacji o rachunkach bankowych, usługi w zakresie depozytów, przelewy z kont, transfery elektroniczne, ubezpieczenia, usługi maklerskie, usługi prowadzone przez agencje celne, wydawanie czeków podróżnych, factoring, usługi gwarancyjne, leasing, usługi w zakresie kart kredytowych, kart płatniczych, kart debetowych, kart gotówkowych i innych kart bankowych oraz usługi w zakresie funkcjonowania i obsługi systemu kart płatniczych, usługi w zakresie finansowania długów hipotecznych, usługi w zakresie pośrednictwa w obrocie nieruchomościami, usługi w zakresie planów, programów i ubezpieczeń emerytalnych oraz zarządzania inwestycjami w ramach funduszy emerytalnych, wydawanie świadectw wartości, analizy bankowe i kredytowe, analizy finansowe, doradztwo w sprawach finansowych, kredytowych, ubezpieczeniowych, informacji kredytowych, doradztwo w sprawach lokat kapitałowych, zarządzania finansami, zarządzania nieruchomością, doradztwo dotyczące sprzedaży usług finansowych, prowadzenie obsługi pożyczek państwowych, usługi w zakresie obrotu papierami wartościowymi, obrotu wierzytelnościami, ściągania wierzytelności, depozyty przedmiotów wartościowych, depozyty sejfowe, emisja bonów wartościowych, finansowe informacje, operacje finansowe, usługi tworzenia funduszy, inwestycje kapitałowe, operacje walutowe, pośrednictwo ubezpieczeniowe, świadczenie wyżej wymienionych usług za pośrednictwem internetu.

(111) **208913** (220) 2006 09 21 (210) 315765
 (151) 2008 08 12 (441) 2006 12 27
 (732) LUKAS Bank Spółka Akcyjna, Wrocław, PL.
 (540)



Kolor znaku: granatowy, zielony, żółty
 (531) 25.7.25, 26.4.8, 27.5.1, 29.1.13
 (510), (511) **16** materiały reklamowe zawarte w tej klasie, wydawnictwa, **35** prognozy ekonomiczne, **36** usługi bankowe, udzielanie kredytów, udzielanie pożyczek pod zabezpieczenie, usługi w zakresie rachunków bankowych i oszczędnościowych, usługi w zakresie informacji o rachunkach bankowych, usługi w zakresie depozytów, przelewy z kont, transfery elektroniczne, ubezpieczenia, usługi maklerskie, usługi prowadzone przez agencje celne, wydawanie czeków podróżnych, faktoring, usługi gwarancyjne w sektorze finansowym, leasing, usługi w zakresie kart kredytowych, kart płatniczych, kart debetowych, kart gotówkowych i innych kart bankowych, oraz usługi w zakresie funkcjonowania i obsługi systemu kart płatniczych, usługi w zakresie finansowania długów hipotecznych, usługi w zakresie pośrednictwa w obrocie nieruchomością, usługi w zakresie planów, programów i ubezpieczeń emerytalnych oraz zarządzania inwestycjami w ramach funduszy emerytalnych, wydawanie świa-

dectw wartości, analizy bankowe i kredytowe, analizy finansowe, doradztwo w sprawach finansowych, kredytowych, ubezpieczeniowych, informacji kredytowych, doradztwo w sprawach lokat kapitałowych, zarządzania finansami, zarządzania nieruchomościami, doradztwo dotyczące sprzedaży usług finansowych, prowadzenie obsługi pożyczek państwowych, usługi w zakresie obrotu papierami wartościowymi, obrotu wierzytelnościami, ściągania wierzytelności, depozyty przedmiotów wartościowych, depozyty sejfowe, emisja bonów wartościowych, finansowe informacje, operacje finansowe, usługi tworzenia funduszy, inwestycje kapitałowe, operacje walutowe, pośrednictwo ubezpieczeniowe, świadczenie wyżej wymienionych usług za pośrednictwem internetu.

(111) **208914** (220) 2006 10 03 (210) 316205
 (151) 2008 06 12 (441) 2007 01 08
 (732) LAMA GOLD POLAND Spółka z o.o., Poznań, PL.
 (540)



Kolor znaku: zielony, szary

(531) 24.13.1, 29.1.12

(510), (511) **10** kołdry, narzuty i poduszki do celów leczniczych, materace lecznicze i antyreumatyczne, pasy do celów leczniczych, **20** śpiwory kempingowe, poduszki, **24** wyroby tekstylne, kapy na łóżka i stoły, koce, bielizna pościelowa, bielizna stołowa, zasłony, kołdry, śpiwory-poszwy zastępujące prześcieradła, narzuty na łóżka, narzuty pikowane.

(111) **208915** (220) 2006 10 24 (210) 317143
 (151) 2008 05 29 (441) 2007 02 05
 (732) POLKOMTEL S.A., Warszawa, PL.
 (540) plus świat blisko mnie

(510), (511) **09** aparaty, przewody i słuchawki telefoniczne, automaty sprzedające i mechanizmy do urządzeń uruchamianych przez wrzucenie monety lub żetonu, kasy rejestrujące, komputery i sprzęt przetwarzający dane, magnetyczne nośniki danych, maszyny liczące, płyty (dyski) z nagraniami, urządzenia do gaszenia ognia, urządzenia do nagrywania, transmisji, reprodukcji danych, dźwięku lub obrazu, urządzenia i przyrządy naukowe, żeglarskie, geodezyjne, elektryczne, kinematograficzne, optyczne, wagowe, pomiarowe, sygnalizacyjne, kontrolne, do ratowania życia, do celów dydaktycznych, **35** usługi polegające na: rejestrowaniu, sporządzaniu odpisów, składzie, kompilacji, transkrypcji, systematyzacji pisemnych informacji (komunikatów) oraz rejestrowaniu, a także wykorzystaniu lub kompilacji danych matematycznych lub statystycznych oraz zarządzaniu zbiorami informatycznymi, usługi w zakresie: reklamy, badania rynku, telefonicznego udzielania informacji, organizacji wystaw lub targów handlowych i reklamowych, pośrednictwa w zawieraniu umów kupna-sprzedaży poprzez telefon i Internet; usługi w zakresie działalności informacyjnej handlowej oraz związanej z działalnością gospodarczą; usługi telekomunikacyjne on line polegające na umożliwieniu: zlecenia usług, świadczenia usług, zawierania umów, umów pośrednictwa, umów kupna-sprzedaży, wykonywania umów; zgrupowanie na rzecz osób trzecich różnych towarów i usług pozwalające nabywcy wygodnie oglądać lub zapoznać się z opisem usług oraz kupować te towary i usługi: z katalogu różnych artykułów lub usług, za pośrednictwem usługi elektronicznej, na stronie internetowej oraz usługi pośrednictwa w powyższym zakresie; elektroniczny serwis informacji typu on-line polegający na tworzeniu i prowadzeniu baz danych; informacja o powyższych usługach, **36** usługi w zakresie: pośrednictwa w zawieraniu umów ubezpieczeniowych poprzez telefon i Internet, sprawdzania stanu konta poprzez telefon i Internet; usługi telekomunikacyjne on-line polegające na umożliwieniu: zawierania umów ubezpieczeniowych, umów kredytowych, umów bankowych oraz otwierania rachunków bankowych, dokonywania operacji bankowych, dostępu do konta bankowego; informacja o powyższych usługach, **38** usługi telekomunikacyjne; usługi polegające na transmisji pisemnych infor-

macji (komunikatów); usługi w zakresie: rozpowszechniania systemów przekazywania dźwięku i obrazu w łączności radiofonicznej, telegraficznej, telefonicznej, telefonii komórkowej, telefaksowej, w systemie cyfrowym, usługi w zakresie łączności: radiofonicznej, telegraficznej, telefonicznej, telefonii komórkowej i poprzez Internet, telefaksowej, ustalania taryf i opłat, obsługi satelitów i przekazów satelitarnych, organizowania systemów transmisyjnych, przesyłania dźwięku, obrazu i sms-ów, usługi w zakresie: poczty elektronicznej, zleceń przywoławczych z zastosowaniem radia, telefonu lub innych środków komunikacji elektronicznej, usługi w zakresie prowadzenia: stacji radiowych, telewizyjnych oraz transmitowania dźwięku i obrazu, usługi w zakresie zbierania i przekazywania aktualności informacyjnych z wykorzystaniem: multimediiów, urządzeń telekomunikacyjnych, usługi w zakresie wypożyczania telefonów, modemów i innych urządzeń telekomunikacyjnych, obsługa klientów przy wykorzystaniu sieci Internet umożliwiająca dostarczanie klientom informacji oraz otrzymywanie informacji od klientów, elektroniczny serwis informacji typu on-line polegający na udostępnianiu informacji z możliwością elektronicznego przyjmowania i przekazywania wiadomości, informacja o powyższych usługach, **41** usługi w zakresie nauczania, w tym poprzez telefon, Internet, radio i telewizję; usługi związane z działalnością sportową i kulturalną, zawarte w tej klasie; rozrywka; informacja o powyższych usługach.

(111) **208916** (220) 2006 10 24 (210) 317144
 (151) 2008 05 29 (441) 2007 02 05
 (732) POLKOMTEL Spółka Akcyjna, Warszawa, PL.
 (540) świat blisko mnie

(510), (511) **09** aparaty, przewody i słuchawki telefoniczne, automaty sprzedające i mechanizmy do urządzeń uruchamianych przez wrzucenie monety lub żetonu, kasy rejestrujące, komputery i sprzęt przetwarzający dane, magnetyczne nośniki danych, maszyny liczące, płyty (dyski) z nagraniami, urządzenia do gaszenia ognia, urządzenia do nagrywania, transmisji, reprodukcji danych, dźwięku lub obrazu, urządzenia i przyrządy naukowe, żeglarskie, geodezyjne, elektryczne, kinematograficzne, optyczne, wagowe, pomiarowe, sygnalizacyjne, kontrolne, do ratowania życia, do celów dydaktycznych, **35** usługi polegające na: rejestrowaniu, sporządzaniu odpisów, składzie, kompilacji, transkrypcji, systematyzacji pisemnych informacji (komunikatów) oraz rejestrowaniu, a także wykorzystaniu lub kompilacji danych matematycznych lub statystycznych oraz zarządzaniu zbiorami informatycznymi, usługi w zakresie: reklamy, badania rynku, telefonicznego udzielania informacji, organizacji wystaw lub targów handlowych i reklamowych, pośrednictwa w zawieraniu umów kupna-sprzedaży poprzez telefon i Internet; usługi w zakresie działalności informacyjnej handlowej oraz związanej z działalnością gospodarczą; usługi telekomunikacyjne on line polegające na umożliwieniu: zlecenia usług, świadczenia usług, zawierania umów, umów pośrednictwa, umów kupna-sprzedaży, wykonywania umów; zgrupowanie na rzecz osób trzecich różnych towarów i usług pozwalające nabywcy wygodnie oglądać lub zapoznać się z opisem usług oraz kupować te towary i usługi: z katalogu różnych artykułów lub usług, za pośrednictwem usługi elektronicznej, na stronie internetowej oraz usługi pośrednictwa w powyższym zakresie; elektroniczny serwis informacji typu on-line polegający na tworzeniu i prowadzeniu baz danych; informacja o powyższych usługach, **36** usługi w zakresie: pośrednictwa w zawieraniu umów ubezpieczeniowych poprzez telefon i Internet, sprawdzania stanu konta poprzez telefon i Internet; usługi telekomunikacyjne on-line polegające na umożliwieniu: zawierania umów ubezpieczeniowych, umów kredytowych, umów bankowych oraz otwierania rachunków bankowych, dokonywania operacji bankowych, dostępu do konta bankowego; informacja o powyższych usługach, **38** usługi telekomunikacyjne; usługi polegające na transmisji pisemnych infor-

niem: multimediiów, urządzeń telekomunikacyjnych, usługi w zakresie wypożyczania telefonów, modemów i innych urządzeń telekomunikacyjnych, obsługa klientów przy wykorzystaniu sieci Internet umożliwiająca dostarczanie klientom informacji oraz otrzymywanie informacji od klientów, elektroniczny serwis informacji typu on-line polegający na udostępnianiu informacji z możliwością elektronicznego przyjmowania i przekazywania wiadomości, informacja o powyższych usługach, **41** usługi w zakresie nauczania, w tym poprzez telefon, Internet, radio i telewizję; usługi związane z działalnością sportową i kulturalną, zawarte w tej klasie; rozrywka; informacja o powyższych usługach.

(111) **208917** (220) 2006 10 24 (210) 317148
 (151) 2008 05 29 (441) 2007 02 05
 (732) POLKOMTEL S.A., Warszawa, PL.

(540) bliski świat

(510), (511) **09** aparaty, przewody i słuchawki telefoniczne, automaty sprzedające i mechanizmy do urządzeń uruchamianych przez wrzucenie monety lub żetonu, kasy rejestrujące, komputery i sprzęt przetwarzający dane, magnetyczne nośniki danych, maszyny liczące, płyty (dyski) z nagraniami, urządzenia do gaszenia ognia, urządzenia do nagrywania, transmisji, reprodukcji danych, dźwięku lub obrazu, urządzenia i przyrządy naukowe, żeglarskie, geodezyjne, elektryczne, kinematograficzne, optyczne, wagowe, pomiarowe, sygnalizacyjne, kontrolne, do ratowania życia, do celów dydaktycznych, **35** usługi polegające na: rejestrowaniu, sporządzaniu odpisów, składzie, kompilacji, transkrypcji, systematyzacji pisemnych informacji (komunikatów) oraz rejestrowaniu, a także wykorzystaniu lub kompilacji danych matematycznych lub statystycznych oraz zarządzaniu zbiorami informacyjnymi, usługi w zakresie: reklamy, badania rynku, telefonicznego udzielania informacji, organizacji wystaw lub targów handlowych i reklamowych, pośrednictwa w zawieraniu umów kupna-sprzedaży poprzez telefon i Internet; usługi w zakresie działalności informacyjnej handlowej oraz związanej z działalnością gospodarczą; usługi telekomunikacyjne on line polegające na umożliwieniu: zlecenia usług, świadczenia usług, zawierania umów, umów pośrednictwa, umów kupna-sprzedaży, wykonywania umów; zgrupowanie na rzecz osób trzecich różnych towarów i usług pozwalające nabywcy wygodnie oglądać lub zapoznać się z opisem usług oraz kupować te towary i usługi: z katalogu różnych artykułów lub usług, za pośrednictwem usługi elektronicznej, na stronie internetowej oraz usługi pośrednictwa w powyższym zakresie; elektroniczny serwis informacji typu on-line polegający na tworzeniu i prowadzeniu baz danych; informacja o powyższych usługach, **36** usługi w zakresie: pośrednictwa w zawieraniu umów ubezpieczeniowych poprzez telefon i Internet, sprawdzania stanu konta poprzez telefon i Internet; usługi telekomunikacyjne on-line polegające na umożliwieniu: zawierania umów ubezpieczeniowych, umów kredytowych, umów bankowych oraz otwierania rachunków bankowych, dokonywania operacji bankowych, dostępu do konta bankowego; informacja o powyższych usługach, **38** usługi telekomunikacyjne; usługi polegające na transmisji pisemnych informacji (komunikatów); usługi w zakresie: rozpowszechniania systemów przekazywania dźwięku i obrazu w łączności radiofonicznej, telegraficznej, telefonicznej, telefonii komórkowej, telefaksowej, w systemie cyfrowym, usługi w zakresie łączności: radiofonicznej, telegraficznej, telefonicznej, telefonii komórkowej i poprzez Internet, telefaksowej, ustalania taryf i opłat, obsługi satelitów i przekazów satelitarnych, organizowania systemów transmisyjnych, przesyłania dźwięku, obrazu i sms-ów, usługi w zakresie: poczty elektronicznej, zleceń przywoławczych z zastosowaniem radia, telefonu lub innych środków komunikacji elektronicznej, usługi w zakresie prowadzenia: stacji radiowych, telewizyjnych oraz transmitowania dźwięku i obrazu, usługi w zakresie zbierania i przekazywania aktualności informacyjnych z wykorzystaniem: multimediiów, urządzeń telekomunikacyjnych, usługi w zakresie wypożyczania telefonów, modemów i innych urządzeń telekomunikacyjnych, obsługa klientów przy wykorzystaniu sieci Internet umożliwiająca dostarczanie klientom informacji oraz otrzymywanie informacji od klientów, elektroniczny serwis informacji typu on-line polegający na udostępnianiu informacji z możliwością elektronicznego przyjmowania i przekazywania wiadomości, informacja o powyższych usługach, **41** usługi w zakresie nauczania, w tym poprzez telefon, Internet, radio i telewizję; usługi związane z działalnością sportową i kulturalną, zawarte w tej klasie; rozrywka; informacja o powyższych usługach.

(111) **208918** (220) 2006 10 24 (210) 317149
 (151) 2008 05 29 (441) 2007 02 05

(732) POLKOMTEL S.A., Warszawa, PL.

(540) plus bliski świat

(510), (511) **09** aparaty, przewody i słuchawki telefoniczne, automaty sprzedające i mechanizmy do urządzeń uruchamianych przez wrzucenie monety lub żetonu, kasy rejestrujące, komputery i sprzęt przetwarzający dane, magnetyczne nośniki danych, maszyny liczące, płyty (dyski) z nagraniami, urządzenia do gaszenia ognia, urządzenia do nagrywania, transmisji, reprodukcji danych, dźwięku lub obrazu, urządzenia i przyrządy naukowe, żeglarskie, geodezyjne, elektryczne, kinematograficzne, optyczne, wagowe, pomiarowe, sygnalizacyjne, kontrolne, do ratowania życia, do celów dydaktycznych, **35** usługi polegające na: rejestrowaniu, sporządzaniu odpisów, składzie, kompilacji, transkrypcji, systematyzacji pisemnych informacji (komunikatów) oraz rejestrowaniu, a także wykorzystaniu lub kompilacji danych matematycznych lub statystycznych oraz zarządzaniu zbiorami informacyjnymi, usługi w zakresie: reklamy, badania rynku, telefonicznego udzielania informacji, organizacji wystaw lub targów handlowych i reklamowych, pośrednictwa w zawieraniu umów kupna-sprzedaży poprzez telefon i Internet; usługi w zakresie działalności informacyjnej handlowej oraz związanej z działalnością gospodarczą; usługi telekomunikacyjne on line polegające na umożliwieniu: zlecenia usług, świadczenia usług, zawierania umów, umów pośrednictwa, umów kupna-sprzedaży, wykonywania umów; zgrupowanie na rzecz osób trzecich różnych towarów i usług pozwalające nabywcy wygodnie oglądać lub zapoznać się z opisem usług oraz kupować te towary i usługi: z katalogu różnych artykułów lub usług, za pośrednictwem usługi elektronicznej, na stronie internetowej oraz usługi pośrednictwa w powyższym zakresie; elektroniczny serwis informacji typu on-line polegający na tworzeniu i prowadzeniu baz danych; informacja o powyższych usługach, **36** usługi w zakresie: pośrednictwa w zawieraniu umów ubezpieczeniowych poprzez telefon i Internet, sprawdzania stanu konta poprzez telefon i Internet; usługi telekomunikacyjne on-line polegające na umożliwieniu: zawierania umów ubezpieczeniowych, umów kredytowych, umów bankowych oraz otwierania rachunków bankowych, dokonywania operacji bankowych, dostępu do konta bankowego; informacja o powyższych usługach, **38** usługi telekomunikacyjne; usługi polegające na transmisji pisemnych informacji (komunikatów); usługi w zakresie: rozpowszechniania systemów przekazywania dźwięku i obrazu w łączności radiofonicznej, telegraficznej, telefonicznej, telefonii komórkowej, telefaksowej, w systemie cyfrowym, usługi w zakresie łączności: radiofonicznej, telegraficznej, telefonicznej, telefonii komórkowej i poprzez Internet, telefaksowej, ustalania taryf i opłat, obsługi satelitów i przekazów satelitarnych, organizowania systemów transmisyjnych, przesyłania dźwięku, obrazu i sms-ów, usługi w zakresie: poczty elektronicznej, zleceń przywoławczych z zastosowaniem radia, telefonu lub innych środków komunikacji elektronicznej, usługi w zakresie prowadzenia: stacji radiowych, telewizyjnych oraz transmitowania dźwięku i obrazu, usługi w zakresie zbierania i przekazywania aktualności informacyjnych z wykorzystaniem: multimediiów, urządzeń telekomunikacyjnych, usługi w zakresie wypożyczania telefonów, modemów i innych urządzeń telekomunikacyjnych, obsługa klientów przy wykorzystaniu sieci Internet umożliwiająca dostarczanie klientom informacji oraz otrzymywanie informacji od klientów, elektroniczny serwis informacji typu on-line polegający na udostępnianiu informacji z możliwością elektronicznego przyjmowania i przekazywania wiadomości, informacja o powyższych usługach, **41** usługi w zakresie nauczania, w tym poprzez telefon, Internet, radio i telewizję; usługi związane z działalnością sportową i kulturalną, zawarte w tej klasie; rozrywka; informacja o powyższych usługach.

(111) **208919** (220) 2006 10 25 (210) 317178
 (151) 2008 05 28 (441) 2007 02 05
 (732) NEOX S.C. Marek Błaszczak, Bogdan Jarzyna, Kraków, PL.
 (540)

NEOX

Kolor znaku: niebieski

(531) 27.5.1, 29.1.4

(510), (511) **10** nakolanniki ortopedyczne, obuwie ortopedyczne, ortopedia (produkty ortopedyczne), pasy ortopedyczne, bandaże or-

topedyczne na stawy, wkładki ortopedyczne, usztywniające wkładki ortopedyczne do obuwia, gorsety do celów leczniczych, pasy ciężowe, pasy jako bandaże przepuklinowe, pasy brzuszne, pasy do celów leczniczych, pasy przepuklinowe.

(111) **208920** (220) 2006 11 07 (210) 317683
 (151) 2008 05 29 (441) 2007 02 19
 (732) POLKOMTEL S.A., Warszawa, PL.

(540) nasz świat
 (510), (511) **09** aparaty, przewody i słuchawki telefoniczne, automaty sprzedające i mechanizmy do urządzeń uruchamianych przez wrzucenie monety lub żetonu, kasy rejestrujące, komputery i sprzęt przetwarzający dane, magnetyczne nośniki danych, maszyny liczące, płyty (dyski) z nagraniami, urządzenia do gaszenia ognia, urządzenia do nagrywania, transmisji, reprodukcji danych, dźwięku lub obrazu, urządzenia i przyrządy naukowe, żeglarskie, geodezyjne, elektryczne, kinematograficzne, optyczne, wagowe, pomiarowe, sygnalizacyjne, kontrolne, do ratowania życia, do celów dydaktycznych, **35** usługi polegające na: rejestrowaniu, sporządzaniu odpisów, składzie, kompilacji, transkrypcji, systematyzacji pisemnych informacji (komunikatów) oraz rejestrowaniu, a także wykorzystaniu lub kompilacji danych matematycznych lub statystycznych oraz zarządzaniu zbiorami informatycznymi, usługi w zakresie: reklamy, badania rynku, telefonicznego udzielania informacji, organizacji wystaw lub targów handlowych i reklamowych, pośrednictwa w zawieraniu umów kupna-sprzedaży poprzez telefon i Internet; usługi w zakresie działalności informacyjnej handlowej oraz związanej z działalnością gospodarczą; usługi telekomunikacyjne on line polegające na umożliwieniu: zlecenia usług, świadczenia usług, zawierania umów, umów pośrednictwa, umów kupna-sprzedaży, wykonywania umów; zgrupowanie na rzecz osób trzecich różnych towarów i usług pozwalające nabywcy wygodnie oglądać lub zapoznać się z opisem usług oraz kupować te towary i usługi: z katalogu różnych artykułów lub usług, za pośrednictwem usługi elektronicznej, na stronie internetowej oraz usługi pośrednictwa w powyższym zakresie; elektroniczny serwis informacji typu on-line polegający na tworzeniu i prowadzeniu baz danych; informacja o powyższych usługach, **36** usługi w zakresie: pośrednictwa w zawieraniu umów ubezpieczeniowych poprzez telefon i Internet, sprawdzania stanu konta poprzez telefon i Internet; usługi telekomunikacyjne on-line polegające na umożliwieniu: zawierania umów ubezpieczeniowych, umów kredytowych, umów bankowych oraz otwierania rachunków bankowych, dokonywania operacji bankowych, dostępu do konta bankowego; informacja o powyższych usługach, **38** usługi telekomunikacyjne; usługi polegające na transmisji pisemnych informacji (komunikatów); usługi w zakresie: rozpowszechniania systemów przekazywania dźwięku i obrazu w łączności radiofonicznej, telegraficznej, telefonicznej, telefonii komórkowej, telefaksowej, w systemie cyfrowym, usługi w zakresie łączności: radiofonicznej, telegraficznej, telefonicznej, telefonii komórkowej i poprzez Internet, telefaksowej, ustalania taryf i opłat, obsługi satelitów i przekazów satelitarnych, organizowania systemów transmisyjnych, przesyłania dźwięku, obrazu i sms-ów, usługi w zakresie: poczty elektronicznej, zleceń przywoławczych z zastosowaniem radia, telefonu lub innych środków komunikacji elektronicznej, usługi w zakresie prowadzenia: stacji radiowych, telewizyjnych oraz transmitowania dźwięku i obrazu, usługi w zakresie zbierania i przekazywania aktualności informacyjnych z wykorzystaniem: multimediiów, urządzeń telekomunikacyjnych, usługi w zakresie wypożyczania telefonów, modemów i innych urządzeń telekomunikacyjnych, obsługa klientów przy wykorzystaniu sieci Internet umożliwiająca dostarczanie klientom informacji oraz otrzymywanie informacji od klientów, elektroniczny serwis informacji typu on-line polegający na udostępnianiu informacji z możliwością elektronicznego przyjmowania i przekazywania wiadomości, informacja o powyższych usługach, **41** usługi w zakresie nauczania, w tym poprzez telefon, Internet, radio i telewizję; usługi związane z działalnością sportową i kulturalną, zawarte w tej klasie; rozrywka; informacja o powyższych usługach.

(111) **208921** (220) 2006 11 07 (210) 317684
 (151) 2008 05 29 (441) 2007 02 19
 (732) POLKOMTEL S.A., Warszawa, PL.

(540) świat blisko nas
 (510), (511) **09** aparaty, przewody i słuchawki telefoniczne, automaty sprzedające i mechanizmy do urządzeń uruchamianych przez

wrzucenie monety lub żetonu, kasy rejestrujące, komputery i sprzęt przetwarzający dane, magnetyczne nośniki danych, maszyny liczące, płyty (dyski) z nagraniami, urządzenia do gaszenia ognia, urządzenia do nagrywania, transmisji, reprodukcji danych, dźwięku lub obrazu, urządzenia i przyrządy naukowe, żeglarskie, geodezyjne, elektryczne, kinematograficzne, optyczne, wagowe, pomiarowe, sygnalizacyjne, kontrolne, do ratowania życia, do celów dydaktycznych, **35** usługi polegające na: rejestrowaniu, sporządzaniu odpisów, składzie, kompilacji, transkrypcji, systematyzacji pisemnych informacji (komunikatów) oraz rejestrowaniu, a także wykorzystaniu lub kompilacji danych matematycznych lub statystycznych oraz zarządzaniu zbiorami informatycznymi, usługi w zakresie: reklamy, badania rynku, telefonicznego udzielania informacji, organizacji wystaw lub targów handlowych i reklamowych, pośrednictwa w zawieraniu umów kupna-sprzedaży poprzez telefon i Internet; usługi w zakresie działalności informacyjnej handlowej oraz związanej z działalnością gospodarczą; usługi telekomunikacyjne on line polegające na umożliwieniu: zlecenia usług, świadczenia usług, zawierania umów, umów pośrednictwa, umów kupna-sprzedaży, wykonywania umów; zgrupowanie na rzecz osób trzecich różnych towarów i usług pozwalające nabywcy wygodnie oglądać lub zapoznać się z opisem usług oraz kupować te towary i usługi: z katalogu różnych artykułów lub usług, za pośrednictwem usługi elektronicznej, na stronie internetowej oraz usługi pośrednictwa w powyższym zakresie; elektroniczny serwis informacji typu on-line polegający na tworzeniu i prowadzeniu baz danych; informacja o powyższych usługach, **36** usługi w zakresie: pośrednictwa w zawieraniu umów ubezpieczeniowych poprzez telefon i Internet, sprawdzania stanu konta poprzez telefon i Internet; usługi telekomunikacyjne on-line polegające na umożliwieniu: zawierania umów ubezpieczeniowych, umów kredytowych, umów bankowych oraz otwierania rachunków bankowych, dokonywania operacji bankowych, dostępu do konta bankowego; informacja o powyższych usługach, **38** usługi telekomunikacyjne; usługi polegające na transmisji pisemnych informacji (komunikatów); usługi w zakresie: rozpowszechniania systemów przekazywania dźwięku i obrazu w łączności radiofonicznej, telegraficznej, telefonicznej, telefonii komórkowej, telefaksowej, w systemie cyfrowym, usługi w zakresie łączności: radiofonicznej, telegraficznej, telefonicznej, telefonii komórkowej i poprzez Internet, telefaksowej, ustalania taryf i opłat, obsługi satelitów i przekazów satelitarnych, organizowania systemów transmisyjnych, przesyłania dźwięku, obrazu i sms-ów, usługi w zakresie: poczty elektronicznej, zleceń przywoławczych z zastosowaniem radia, telefonu lub innych środków komunikacji elektronicznej, usługi w zakresie prowadzenia: stacji radiowych, telewizyjnych oraz transmitowania dźwięku i obrazu, usługi w zakresie zbierania i przekazywania aktualności informacyjnych z wykorzystaniem: multimediiów, urządzeń telekomunikacyjnych, usługi w zakresie wypożyczania telefonów, modemów i innych urządzeń telekomunikacyjnych, obsługa klientów przy wykorzystaniu sieci Internet umożliwiająca dostarczanie klientom informacji oraz otrzymywanie informacji od klientów, elektroniczny serwis informacji typu on-line polegający na udostępnianiu informacji z możliwością elektronicznego przyjmowania i przekazywania wiadomości, informacja o powyższych usługach, **41** usługi w zakresie nauczania, w tym poprzez telefon, Internet, radio i telewizję; usługi związane z działalnością sportową i kulturalną, zawarte w tej klasie; rozrywka; informacja o powyższych usługach.

(111) **208922** (220) 2006 11 07 (210) 317685
 (151) 2008 05 29 (441) 2007 02 19
 (732) POLKOMTEL Spółka Akcyjna, Warszawa, PL.

(540) świat blisko ciebie
 (510), (511) **09** aparaty, przewody i słuchawki telefoniczne, automaty sprzedające i mechanizmy do urządzeń uruchamianych przez wrzucenie monety lub żetonu, kasy rejestrujące, komputery i sprzęt przetwarzający dane, magnetyczne nośniki danych, maszyny liczące, płyty (dyski) z nagraniami, urządzenia do gaszenia ognia, urządzenia do nagrywania, transmisji, reprodukcji danych, dźwięku lub obrazu, urządzenia i przyrządy naukowe, żeglarskie, geodezyjne, elektryczne, kinematograficzne, optyczne, wagowe, pomiarowe, sygnalizacyjne, kontrolne, do ratowania życia, do celów dydaktycznych, **35** usługi polegające na: rejestrowaniu, sporządzaniu odpisów, składzie, kompilacji, transkrypcji, systematyzacji pisemnych informacji (komunikatów) oraz rejestrowaniu, a także wykorzystaniu lub kompilacji danych matematycznych lub statystycznych oraz zarządzaniu zbiorami informatycznymi, usługi w zakresie: reklamy, badania rynku, telefoniczne-

go udzielania informacji, organizacji wystaw lub targów handlowych i reklamowych, pośrednictwa w zawieraniu umów kupna-sprzedaży poprzez telefon i Internet; usługi w zakresie działalności informacyjnej handlowej oraz związanej z działalnością gospodarczą; usługi telekomunikacyjne on line polegające na umożliwieniu: zlecenia usług, świadczenia usług, zawierania umów, umów pośrednictwa, umów kupna-sprzedaży, wykonywania umów; zgrupowanie na rzecz osób trzecich różnych towarów i usług pozwalające nabywcy wygodnie oglądać lub zapoznać się z opisem usług oraz kupować te towary i usługi: z katalogu różnych artykułów lub usług, za pośrednictwem usługi elektronicznej, na stronie internetowej oraz usługi pośrednictwa w powyższym zakresie; elektroniczny serwis informacji typu on-line polegający na tworzeniu i prowadzeniu baz danych; informacja o powyższych usługach, **36** usługi w zakresie: pośrednictwa w zawieraniu umów ubezpieczeniowych poprzez telefon i Internet, sprawdzania stanu konta poprzez telefon i Internet; usługi telekomunikacyjne on-line polegające na umożliwieniu: zawierania umów ubezpieczeniowych, umów kredytowych, umów bankowych oraz otwierania rachunków bankowych, dokonywania operacji bankowych, dostępu do konta bankowego; informacja o powyższych usługach, **38** usługi telekomunikacyjne; usługi polegające na transmisji pisemnych informacji (komunikatów); usługi w zakresie: rozpowszechniania systemów przekazywania dźwięku i obrazu w łączności radiofonicznej, telegraficznej, telefonicznej, telefonii komórkowej, telefaksowej, w systemie cyfrowym, usługi w zakresie łączności: radiofonicznej, telegraficznej, telefonicznej, telefonii komórkowej i poprzez Internet, telefaksowej, ustalania taryf i opłat, obsługi satelitów i przekazów satelitarnych, organizowania systemów transmisyjnych, przesyłania dźwięku, obrazu i sms-ów, usługi w zakresie: poczty elektronicznej, zleceń przywoławczych z zastosowaniem radia, telefonu lub innych środków komunikacji elektronicznej, usługi w zakresie prowadzenia: stacji radiowych, telewizyjnych oraz transmitowania dźwięku i obrazu, usługi w zakresie zbierania i przekazywania aktualności informacyjnych z wykorzystaniem: multimediiów, urządzeń telekomunikacyjnych, usługi w zakresie wypożyczania telefonów, modemów i innych urządzeń telekomunikacyjnych, obsługa klientów przy wykorzystaniu sieci Internet umożliwiająca dostarczanie klientom informacji oraz otrzymywanie informacji od klientów, elektroniczny serwis informacji typu on-line polegający na udostępnianiu informacji z możliwością elektronicznego przyjmowania i przekazywania wiadomości, informacja o powyższych usługach, **41** usługi w zakresie nauczania, w tym poprzez telefon, Internet, radio i telewizję; usługi związane z działalnością sportową i kulturalną, zawarte w tej klasie; rozrywka; informacja o powyższych usługach.

(111) **208923** (220) 2006 11 07 (210) 317686
 (151) 2008 05 29 (441) 2007 02 19
 (732) POLKOMTEL S.A., Warszawa, PL.
 (540) świat blisko was

(510), (511) **09** aparaty, przewody i słuchawki telefoniczne, automaty sprzedające i mechanizmy do urządzeń uruchamianych przez wrzucenie monety lub żetonu, kasy rejestrujące, komputery i sprzęt przetwarzający dane, magnetyczne nośniki danych, maszyny liczące, płyty (dyski) z nagraniami, urządzenia do gaszenia ognia, urządzenia do nagrywania, transmisji, reprodukcji danych, dźwięku lub obrazu, urządzenia i przyrządy naukowe, żeglarskie, geodezyjne, elektryczne, kinematograficzne, optyczne, wagowe, pomiarowe, sygnalizacyjne, kontrolne, do ratowania życia, do celów dydaktycznych, **35** usługi polegające na: rejestrowaniu, sporządzaniu odpisów, składzie, kompilacji, transkrypcji, systematyzacji pisemnych informacji (komunikatów) oraz rejestrowaniu, a także wykorzystaniu lub kompilacji danych matematycznych lub statystycznych oraz zarządzaniu zbiorami informatycznymi, usługi w zakresie: reklamy, badania rynku, telefonicznego udzielania informacji, organizacji wystaw lub targów handlowych i reklamowych, pośrednictwa w zawieraniu umów kupna-sprzedaży poprzez telefon i Internet; usługi w zakresie działalności informacyjnej handlowej oraz związanej z działalnością gospodarczą; usługi telekomunikacyjne on line polegające na umożliwieniu: zlecenia usług, świadczenia usług, zawierania umów, umów pośrednictwa, umów kupna-sprzedaży, wykonywania umów; zgrupowanie na rzecz osób trzecich różnych towarów i usług pozwalające nabywcy wygodnie oglądać lub zapoznać się z opisem usług oraz kupować te towary i usługi: z katalogu różnych artykułów lub usług, za pośrednictwem usługi elektronicznej, na stronie internetowej oraz usługi pośrednictwa w powyższym zakresie; elektroniczny serwis informacji typu on-

-line polegający na tworzeniu i prowadzeniu baz danych; informacja o powyższych usługach, **36** usługi w zakresie: pośrednictwa w zawieraniu umów ubezpieczeniowych poprzez telefon i Internet, sprawdzania stanu konta poprzez telefon i Internet; usługi telekomunikacyjne on-line polegające na umożliwieniu: zawierania umów ubezpieczeniowych, umów kredytowych, umów bankowych oraz otwierania rachunków bankowych, dokonywania operacji bankowych, dostępu do konta bankowego; informacja o powyższych usługach, **38** usługi telekomunikacyjne; usługi polegające na transmisji pisemnych informacji (komunikatów); usługi w zakresie: rozpowszechniania systemów przekazywania dźwięku i obrazu w łączności radiofonicznej, telegraficznej, telefonicznej, telefonii komórkowej, telefaksowej, w systemie cyfrowym, usługi w zakresie łączności: radiofonicznej, telegraficznej, telefonicznej, telefonii komórkowej i poprzez Internet, telefaksowej, ustalania taryf i opłat, obsługi satelitów i przekazów satelitarnych, organizowania systemów transmisyjnych, przesyłania dźwięku, obrazu i sms-ów, usługi w zakresie: poczty elektronicznej, zleceń przywoławczych z zastosowaniem radia, telefonu lub innych środków komunikacji elektronicznej, usługi w zakresie prowadzenia: stacji radiowych, telewizyjnych oraz transmitowania dźwięku i obrazu, usługi w zakresie zbierania i przekazywania aktualności informacyjnych z wykorzystaniem: multimediiów, urządzeń telekomunikacyjnych, usługi w zakresie wypożyczania telefonów, modemów i innych urządzeń telekomunikacyjnych, obsługa klientów przy wykorzystaniu sieci Internet umożliwiająca dostarczanie klientom informacji oraz otrzymywanie informacji od klientów, elektroniczny serwis informacji typu on-line polegający na udostępnianiu informacji z możliwością elektronicznego przyjmowania i przekazywania wiadomości, informacja o powyższych usługach, **41** usługi w zakresie nauczania, w tym poprzez telefon, Internet, radio i telewizję; usługi związane z działalnością sportową i kulturalną, zawarte w tej klasie; rozrywka; informacja o powyższych usługach.

(111) **208924** (220) 2006 11 07 (210) 317687
 (151) 2008 05 29 (441) 2007 02 19
 (732) POLKOMTEL Spółka Akcyjna, Warszawa, PL.

(540) plus świat blisko was

(510), (511) **09** aparaty, przewody i słuchawki telefoniczne, automaty sprzedające i mechanizmy do urządzeń uruchamianych przez wrzucenie monety lub żetonu, kasy rejestrujące, komputery i sprzęt przetwarzający dane, magnetyczne nośniki danych, maszyny liczące, płyty (dyski) z nagraniami, urządzenia do gaszenia ognia, urządzenia do nagrywania, transmisji, reprodukcji danych, dźwięku lub obrazu, urządzenia i przyrządy naukowe, żeglarskie, geodezyjne, elektryczne, kinematograficzne, optyczne, wagowe, pomiarowe, sygnalizacyjne, kontrolne, do ratowania życia, do celów dydaktycznych, **35** usługi polegające na: rejestrowaniu, sporządzaniu odpisów, składzie, kompilacji, transkrypcji, systematyzacji pisemnych informacji (komunikatów) oraz rejestrowaniu, a także wykorzystaniu lub kompilacji danych matematycznych lub statystycznych oraz zarządzaniu zbiorami informatycznymi, usługi w zakresie: reklamy, badania rynku, telefonicznego udzielania informacji, organizacji wystaw lub targów handlowych i reklamowych, pośrednictwa w zawieraniu umów kupna-sprzedaży poprzez telefon i Internet; usługi w zakresie działalności informacyjnej handlowej oraz związanej z działalnością gospodarczą; usługi telekomunikacyjne on line polegające na umożliwieniu: zlecenia usług, świadczenia usług, zawierania umów, umów pośrednictwa, umów kupna-sprzedaży, wykonywania umów; zgrupowanie na rzecz osób trzecich różnych towarów i usług pozwalające nabywcy wygodnie oglądać lub zapoznać się z opisem usług oraz kupować te towary i usługi: z katalogu różnych artykułów lub usług, za pośrednictwem usługi elektronicznej, na stronie internetowej oraz usługi pośrednictwa w powyższym zakresie; elektroniczny serwis informacji typu on-line polegający na tworzeniu i prowadzeniu baz danych; informacja o powyższych usługach, **36** usługi w zakresie: pośrednictwa w zawieraniu umów ubezpieczeniowych poprzez telefon i Internet, sprawdzania stanu konta poprzez telefon i Internet; usługi telekomunikacyjne on-line polegające na umożliwieniu: zawierania umów ubezpieczeniowych, umów kredytowych, umów bankowych oraz otwierania rachunków bankowych, dokonywania operacji bankowych, dostępu do konta bankowego; informacja o powyższych usługach, **38** usługi telekomunikacyjne; usługi polegające na transmisji pisemnych informacji (komunikatów); usługi w zakresie: rozpowszechniania systemów przekazywania dźwięku i obrazu w łączności radiofonicznej, telegraficznej, telefonicznej, telefonii komórkowej, telefaksowej, w systemie

cyfrowym, usługi w zakresie łączności: radiofonicznej, telegraficznej, telefonicznej, telefonii komórkowej i poprzez Internet, telefaksowej, ustalania taryf i opłat, obsługi satelitów i przekazów satelitarnych, organizowania systemów transmisyjnych, przesyłania dźwięku, obrazu i sms-ów, usługi w zakresie: poczty elektronicznej, zleceń przywoławczych z zastosowaniem radia, telefonu lub innych środków komunikacji elektronicznej, usługi w zakresie prowadzenia: stacji radiowych, telewizyjnych oraz transmitowania dźwięku i obrazu, usługi w zakresie zbierania i przekazywania aktualności informacyjnych z wykorzystaniem: multimediiów, urządzeń telekomunikacyjnych, usługi w zakresie wypożyczania telefonów, modemów i innych urządzeń telekomunikacyjnych, obsługa klientów przy wykorzystaniu sieci Internet umożliwiająca dostarczanie klientom informacji oraz otrzymywanie informacji od klientów, elektroniczny serwis informacji typu on-line polegający na udostępnianiu informacji z możliwością elektronicznego przyjmowania i przekazywania wiadomości, informacja o powyższych usługach, **41** usługi w zakresie nauczania, w tym poprzez telefon, Internet, radio i telewizję; usługi związane z działalnością sportową i kulturalną, zawarte w tej klasie; rozrywka; informacja o powyższych usługach.

(111) **208925** (220) 2006 11 07 (210) 317688
 (151) 2008 05 29 (441) 2007 02 19
 (732) POLKOMTEL S.A., Warszawa, PL.

(540) plus świat blisko ciebie

(510), (511) **09** aparaty, przewody i słuchawki telefoniczne, automaty sprzedające i mechanizmy do urządzeń uruchamianych przez wrzucenie monety lub żetonu, kasy rejestrujące, komputery i sprzęt przetwarzający dane, magnetyczne nośniki danych, maszyny liczące, płyty (dyski) z nagraniami, urządzenia do gaszenia ognia, urządzenia do nagrywania, transmisji, reprodukcji danych, dźwięku lub obrazu, urządzenia i przyrządy naukowe, żeglarskie, geodezyjne, elektryczne, kinematograficzne, optyczne, wagowe, pomiarowe, sygnalizacyjne, kontrolne, do ratowania życia, do celów dydaktycznych, **35** usługi polegające na: rejestrowaniu, sporządzaniu odpisów, składzie, kompilacji, transkrypcji, systematyzacji pisemnych informacji (komunikatów) oraz rejestrowaniu, a także wykorzystaniu lub kompilacji danych matematycznych lub statystycznych oraz zarządzaniu zbiorami informatycznymi, usługi w zakresie: reklamy, badania rynku, telefonicznego udzielania informacji, organizacji wystaw lub targów handlowych i reklamowych, pośrednictwa w zawieraniu umów kupna-sprzedaży poprzez telefon i Internet; usługi w zakresie działalności informacyjnej handlowej oraz związanej z działalnością gospodarczą; usługi telekomunikacyjne on line polegające na umożliwieniu: zlecenia usług, świadczenia usług, zawierania umów, umów pośrednictwa, umów kupna-sprzedaży, wykonywania umów; zgrupowanie na rzecz osób trzecich różnych towarów i usług pozwalające nabywcy wygodnie oglądać lub zapoznać się z opisem usług oraz kupować te towary i usługi: z katalogu różnych artykułów lub usług, za pośrednictwem usługi elektronicznej, na stronie internetowej oraz usługi pośrednictwa w powyższym zakresie; elektroniczny serwis informacji typu on-line polegający na tworzeniu i prowadzeniu baz danych; informacja o powyższych usługach, **36** usługi w zakresie: pośrednictwa w zawieraniu umów ubezpieczeniowych poprzez telefon i Internet, sprawdzania stanu konta poprzez telefon i Internet; usługi telekomunikacyjne on-line polegające na umożliwieniu: zawierania umów ubezpieczeniowych, umów kredytowych, umów bankowych oraz otwierania rachunków bankowych, dokonywania operacji bankowych, dostępu do konta bankowego; informacja o powyższych usługach, **38** usługi telekomunikacyjne; usługi polegające na transmisji pisemnych informacji (komunikatów); usługi w zakresie: rozpowszechniania systemów przekazywania dźwięku i obrazu w łączności radiofonicznej, telegraficznej, telefonicznej, telefonii komórkowej, telefaksowej, w systemie cyfrowym, usługi w zakresie łączności: radiofonicznej, telegraficznej, telefonicznej, telefonii komórkowej i poprzez Internet, telefaksowej, ustalania taryf i opłat, obsługi satelitów i przekazów satelitarnych, organizowania systemów transmisyjnych, przesyłania dźwięku, obrazu i sms-ów, usługi w zakresie: poczty elektronicznej, zleceń przywoławczych z zastosowaniem radia, telefonu lub innych środków komunikacji elektronicznej, usługi w zakresie prowadzenia: stacji radiowych, telewizyjnych oraz transmitowania dźwięku i obrazu, usługi w zakresie zbierania i przekazywania aktualności informacyjnych z wykorzystaniem: multimediiów, urządzeń telekomunikacyjnych, usługi w zakresie wypożyczania telefonów, modemów i innych urządzeń telekomunikacyjnych, obsługa klientów przy wykorzystaniu sieci Internet umożli-

wiająca dostarczanie klientom informacji oraz otrzymywanie informacji od klientów, elektroniczny serwis informacji typu on-line polegający na udostępnianiu informacji z możliwością elektronicznego przyjmowania i przekazywania wiadomości, informacja o powyższych usługach, **41** usługi w zakresie nauczania, w tym poprzez telefon, Internet, radio i telewizję; usługi związane z działalnością sportową i kulturalną, zawarte w tej klasie; rozrywka; informacja o powyższych usługach.

(111) **208926** (220) 2006 11 07 (210) 317689
 (151) 2008 05 29 (441) 2007 02 19
 (732) POLKOMTEL S.A., Warszawa, PL.

(540) plus świat blisko nas

(510), (511) **09** aparaty, przewody i słuchawki telefoniczne, automaty sprzedające i mechanizmy do urządzeń uruchamianych przez wrzucenie monety lub żetonu, kasy rejestrujące, komputery i sprzęt przetwarzający dane, magnetyczne nośniki danych, maszyny liczące, płyty (dyski) z nagraniami, urządzenia do gaszenia ognia, urządzenia do nagrywania, transmisji, reprodukcji danych, dźwięku lub obrazu, urządzenia i przyrządy naukowe, żeglarskie, geodezyjne, elektryczne, kinematograficzne, optyczne, wagowe, pomiarowe, sygnalizacyjne, kontrolne, do ratowania życia, do celów dydaktycznych, **35** usługi polegające na: rejestrowaniu, sporządzaniu odpisów, składzie, kompilacji, transkrypcji, systematyzacji pisemnych informacji (komunikatów) oraz rejestrowaniu, a także wykorzystaniu lub kompilacji danych matematycznych lub statystycznych oraz zarządzaniu zbiorami informatycznymi, usługi w zakresie: reklamy, badania rynku, telefonicznego udzielania informacji, organizacji wystaw lub targów handlowych i reklamowych, pośrednictwa w zawieraniu umów kupna-sprzedaży poprzez telefon i Internet; usługi w zakresie działalności informacyjnej handlowej oraz związanej z działalnością gospodarczą; usługi telekomunikacyjne on line polegające na umożliwieniu: zlecenia usług, świadczenia usług, zawierania umów, umów pośrednictwa, umów kupna-sprzedaży, wykonywania umów; zgrupowanie na rzecz osób trzecich różnych towarów i usług pozwalające nabywcy wygodnie oglądać lub zapoznać się z opisem usług oraz kupować te towary i usługi: z katalogu różnych artykułów lub usług, za pośrednictwem usługi elektronicznej, na stronie internetowej oraz usługi pośrednictwa w powyższym zakresie; elektroniczny serwis informacji typu on-line polegający na tworzeniu i prowadzeniu baz danych; informacja o powyższych usługach, **36** usługi w zakresie: pośrednictwa w zawieraniu umów ubezpieczeniowych poprzez telefon i Internet, sprawdzania stanu konta poprzez telefon i Internet; usługi telekomunikacyjne on-line polegające na umożliwieniu: zawierania umów ubezpieczeniowych, umów kredytowych, umów bankowych oraz otwierania rachunków bankowych, dokonywania operacji bankowych, dostępu do konta bankowego; informacja o powyższych usługach, **38** usługi telekomunikacyjne; usługi polegające na transmisji pisemnych informacji (komunikatów); usługi w zakresie: rozpowszechniania systemów przekazywania dźwięku i obrazu w łączności radiofonicznej, telegraficznej, telefonicznej, telefonii komórkowej, telefaksowej, w systemie cyfrowym, usługi w zakresie łączności: radiofonicznej, telegraficznej, telefonicznej, telefonii komórkowej i poprzez Internet, telefaksowej, ustalania taryf i opłat, obsługi satelitów i przekazów satelitarnych, organizowania systemów transmisyjnych, przesyłania dźwięku, obrazu i sms-ów, usługi w zakresie: poczty elektronicznej, zleceń przywoławczych z zastosowaniem radia, telefonu lub innych środków komunikacji elektronicznej, usługi w zakresie prowadzenia: stacji radiowych, telewizyjnych oraz transmitowania dźwięku i obrazu, usługi w zakresie zbierania i przekazywania aktualności informacyjnych z wykorzystaniem: multimediiów, urządzeń telekomunikacyjnych, usługi w zakresie wypożyczania telefonów, modemów i innych urządzeń telekomunikacyjnych, obsługa klientów przy wykorzystaniu sieci Internet umożli-

(111) **208927** (220) 2006 11 07 (210) 317690
 (151) 2008 05 29 (441) 2007 02 19
 (732) POLKOMTEL S.A., Warszawa, PL.

(540) plus wasz świat

(510), (511) **09** aparaty, przewody i słuchawki telefoniczne, automaty sprzedające i mechanizmy do urządzeń uruchamianych przez wrzucenie monety lub żetonu, kasy rejestrujące, komputery i sprzęt przetwarzający dane, magnetyczne nośniki danych, maszyny liczące, płyty (dyski) z nagraniami, urządzenia do gaszenia ognia, urządzenia do nagrywania, transmisji, reprodukcji danych, dźwięku lub obrazu, urządzenia i przyrządy naukowe, żeglarskie, geodezyjne, elektryczne, kinematograficzne, optyczne, wagowe, pomiarowe, sygnalizacyjne, kontrolne, do ratowania życia, do celów dydaktycznych, **35** usługi polegające na: rejestrowaniu, sporządzaniu odpisów, składzie, kompilacji, transkrypcji, systematyzacji pisemnych informacji (komunikatów) oraz rejestrowaniu, a także wykorzystaniu lub kompilacji danych matematycznych lub statystycznych oraz zarządzaniu zbiorami informatycznymi, usługi w zakresie: reklamy, badania rynku, telefonicznego udzielania informacji, organizacji wystaw lub targów handlowych i reklamowych, pośrednictwa w zawieraniu umów kupna-sprzedaży poprzez telefon i Internet; usługi w zakresie działalności informacyjnej handlowej oraz związanej z działalnością gospodarczą; usługi telekomunikacyjne on line polegające na umożliwieniu: zlecenia usług, świadczenia usług, zawierania umów, umów pośrednictwa, umów kupna-sprzedaży, wykonywania umów; zgrupowanie na rzecz osób trzecich różnych towarów i usług pozwalające nabywcy wygodnie oglądać lub zapoznać się z opisem usług oraz kupować te towary i usługi: z katalogu różnych artykułów lub usług, za pośrednictwem usługi elektronicznej, na stronie internetowej oraz usługi pośrednictwa w powyższym zakresie; elektroniczny serwis informacji typu on-line polegający na tworzeniu i prowadzeniu baz danych; informacja o powyższych usługach, **36** usługi w zakresie: pośrednictwa w zawieraniu umów ubezpieczeniowych poprzez telefon i Internet, sprawdzania stanu konta poprzez telefon i Internet; usługi telekomunikacyjne on-line polegające na umożliwieniu: zawierania umów ubezpieczeniowych, umów kredytowych, umów bankowych oraz otwierania rachunków bankowych, dokonywania operacji bankowych, dostępu do konta bankowego; informacja o powyższych usługach, **38** usługi telekomunikacyjne; usługi polegające na transmisji pisemnych informacji (komunikatów); usługi w zakresie: rozpowszechniania systemów przekazywania dźwięku i obrazu w łączności radiofonicznej, telegraficznej, telefonicznej, telefonii komórkowej, telefaksowej, w systemie cyfrowym, usługi w zakresie łączności: radiofonicznej, telegraficznej, telefonicznej, telefonii komórkowej i poprzez Internet, telefaksowej, ustalania taryf i opłat, obsługi satelitów i przekazów satelitarnych, organizowania systemów transmisyjnych, przesyłania dźwięku, obrazu i sms-ów, usługi w zakresie: poczty elektronicznej, zleceń przywoławczych z zastosowaniem radia, telefonu lub innych środków komunikacji elektronicznej, usługi w zakresie prowadzenia: stacji radiowych, telewizyjnych oraz transmitowania dźwięku i obrazu, usługi w zakresie zbierania i przekazywania aktualności informacyjnych z wykorzystaniem: multimediiów, urządzeń telekomunikacyjnych, usługi w zakresie wypożyczania telefonów, modemów i innych urządzeń telekomunikacyjnych, obsługa klientów przy wykorzystaniu sieci Internet umożliwiająca dostarczanie klientom informacji oraz otrzymywanie informacji od klientów, elektroniczny serwis informacji typu on-line polegający na udostępnianiu informacji z możliwością elektronicznego przyjmowania i przekazywania wiadomości, informacja o powyższych usługach, **41** usługi w zakresie nauczania, w tym poprzez telefon, Internet, radio i telewizję; usługi związane z działalnością sportową i kulturalną, zawarte w tej klasie; rozrywka; informacja o powyższych usługach.

(111) **208928** (220) 2006 11 07 (210) 317691
 (151) 2008 05 29 (441) 2007 02 19
 (732) POLKOMTEL S.A., Warszawa, PL.

(540) plus nasz świat

(510), (511) **09** aparaty, przewody i słuchawki telefoniczne, automaty sprzedające i mechanizmy do urządzeń uruchamianych przez wrzucenie monety lub żetonu, kasy rejestrujące, komputery i sprzęt przetwarzający dane, magnetyczne nośniki danych, maszyny liczące, płyty (dyski) z nagraniami, urządzenia do gaszenia ognia, urządzenia do nagrywania, transmisji, reprodukcji danych, dźwięku lub obrazu, urządzenia i przyrządy naukowe, żeglarskie, geodezyjne, elektryczne, kinematograficzne, optyczne, wagowe, pomiarowe, sygnalizacyjne, kontrolne, do ratowania życia, do celów dydaktycznych, **35** usługi polegające na: rejestrowaniu, sporządzaniu odpisów, składzie, kompilacji, transkrypcji, systematyzacji pisemnych informacji (komunikatów) oraz rejestrowaniu, a także wykorzystaniu lub kompilacji danych

matematycznych lub statystycznych oraz zarządzaniu zbiorami informatycznymi, usługi w zakresie: reklamy, badania rynku, telefonicznego udzielania informacji, organizacji wystaw lub targów handlowych i reklamowych, pośrednictwa w zawieraniu umów kupna-sprzedaży poprzez telefon i Internet; usługi w zakresie działalności informacyjnej handlowej oraz związanej z działalnością gospodarczą; usługi telekomunikacyjne on line polegające na umożliwieniu: zlecenia usług, świadczenia usług, zawierania umów, umów pośrednictwa, umów kupna-sprzedaży, wykonywania umów; zgrupowanie na rzecz osób trzecich różnych towarów i usług pozwalające nabywcy wygodnie oglądać lub zapoznać się z opisem usług oraz kupować te towary i usługi: z katalogu różnych artykułów lub usług, za pośrednictwem usługi elektronicznej, na stronie internetowej oraz usługi pośrednictwa w powyższym zakresie; elektroniczny serwis informacji typu on-line polegający na tworzeniu i prowadzeniu baz danych; informacja o powyższych usługach, **36** usługi w zakresie: pośrednictwa w zawieraniu umów ubezpieczeniowych poprzez telefon i Internet, sprawdzania stanu konta poprzez telefon i Internet; usługi telekomunikacyjne on-line polegające na umożliwieniu: zawierania umów ubezpieczeniowych, umów kredytowych, umów bankowych oraz otwierania rachunków bankowych, dokonywania operacji bankowych, dostępu do konta bankowego; informacja o powyższych usługach, **38** usługi telekomunikacyjne; usługi polegające na transmisji pisemnych informacji (komunikatów); usługi w zakresie: rozpowszechniania systemów przekazywania dźwięku i obrazu w łączności radiofonicznej, telegraficznej, telefonicznej, telefonii komórkowej, telefaksowej, w systemie cyfrowym, usługi w zakresie łączności: radiofonicznej, telegraficznej, telefonicznej, telefonii komórkowej i poprzez Internet, telefaksowej, ustalania taryf i opłat, obsługi satelitów i przekazów satelitarnych, organizowania systemów transmisyjnych, przesyłania dźwięku, obrazu i sms-ów, usługi w zakresie: poczty elektronicznej, zleceń przywoławczych z zastosowaniem radia, telefonu lub innych środków komunikacji elektronicznej, usługi w zakresie prowadzenia: stacji radiowych, telewizyjnych oraz transmitowania dźwięku i obrazu, usługi w zakresie zbierania i przekazywania aktualności informacyjnych z wykorzystaniem: multimediiów, urządzeń telekomunikacyjnych, usługi w zakresie wypożyczania telefonów, modemów i innych urządzeń telekomunikacyjnych, obsługa klientów przy wykorzystaniu sieci Internet umożliwiająca dostarczanie klientom informacji oraz otrzymywanie informacji od klientów, elektroniczny serwis informacji typu on-line polegający na udostępnianiu informacji z możliwością elektronicznego przyjmowania i przekazywania wiadomości, informacja o powyższych usługach, **41** usługi w zakresie nauczania, w tym poprzez telefon, Internet, radio i telewizję; usługi związane z działalnością sportową i kulturalną, zawarte w tej klasie; rozrywka; informacja o powyższych usługach.

(111) **208929** (220) 2006 11 20 (210) 318116
 (151) 2008 06 03 (441) 2007 03 05
 (732) TYMBARK-GMW Spółka z ograniczoną odpowiedzialnością
 Spółka Komandytowa, Tymbark, PL.
 (540)

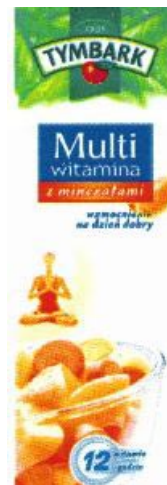

Kolor znaku: zielony i odcienie, biały, granatowy, jasnoniebieski, pomarańczowy, czerwony, niebieski
 (531) 2.3.8, 5.7.24, 5.7.25, 5.9.24, 25.1.1, 27.5.1, 27.7.1, 29.1.15

(510), (511) **05** napoje dietetyczne na bazie lub z zawartością owoców do celów leczniczych, dietetyczne środki spożywcze na bazie lub z zawartością owoców do celów leczniczych, żywność dietetyczna na bazie lub z zawartością owoców do celów leczniczych, preparaty witaminowe na bazie lub z zawartością owoców, tabletki musujące wzbogacone w witaminy i minerały na bazie lub z zawartością owoców, napoje lecznicze na bazie lub z zawartością owoców, cukierki do celów leczniczych zawierające owoce, dietetyczne środki odżywcze do celów leczniczych, **29** przetwory owocowe, jogurty z dodatkiem owoców, suszone owoce, marmolada, dżemy, produkty mleczne z owocami, napoje mleczne z sokami owocowymi, mrożone mieszanki owocowe, mrożone owoce, mrożone mieszanki owocowe, sałatki owocowe, owoce konserwowane, **32** soki, soki owocowe, soki wieloowocowe, soki owocowe wzbogacone błonnikiem, soki zawierające kawałki owoców, napoje owocowe, napoje bezalkoholowe z zawartością lub na bazie owoców, owocowe napoje izotoniczne, napoje gazowane z zawartością lub na bazie owoców, napoje z witaminami z zawartością lub na bazie owoców, napoje owocowe z witaminami, napoje instant o smaku owocowymi, owocowe napoje bezalkoholowe, nektary owocowe, syropy owocowe do napojów, soki przecierowe zawierające owoce, soki owocowo-warzywne, sorbety owocowe (napoje), napoje owocowo-warzywne, napoje bezalkoholowe, napoje izotoniczne, napoje gazowane, napoje z witaminami, soki wzbogacone błonnikiem, soki z witaminami, soki przecierowe.

(111) **208930** (220) 2006 11 25 (210) 318328
 (151) 2008 05 23 (441) 2007 03 05
 (732) CERSANIT Spółka Akcyjna, Kielce, PL.
 (540) PICOLA
 (510), (511) **19** płytki ceramiczne, glazura i gres.

(111) **208931** (220) 2006 11 30 (210) 318539
 (151) 2008 06 24 (441) 2007 03 05
 (732) Grupa Kościuszko „POLSKIE JADŁO” Spółka Akcyjna, Kraków, PL.
 (540)

READY&GO

Kolor znaku: czarny, czerwony, biały

(531) 24.17.25, 26.4.2, 27.5.1, 29.1.13

(510), (511) **29** potrawy na bazie mięsa, potrawy na bazie ryb, potrawy na bazie jaj, sałatki warzywne, sałatki owocowe, warzywa gotowane, warzywa konserwowane, zupy, pasztety, krokiety, flaki, konfitury, produkty mleczne, wędliny, galaretki, pasty do kanapek, smalec, kawior, ryby morskie, ryby słodkowodne, ryby konserwowane, zioła, owoce morza: homary, krewetki, langusty, małże, ostrygi, **30** chleb, bułki, ciasta, mąka i produkty zbożowe, sosy do sałatek, przyprawy, lody, budynie, ciasta, majonezy, potrawy na bazie mąki, wyroby cukiernicze, **35** prowadzenie agencji reklamowych, doradztwo w zakresie organizowania, kierowania i prowadzenia działalności gospodarczej, organizacja i uruchamianie sieci gastronomicznych, zgrupowanie na rzecz osób trzecich różnych towarów pozwalające nabywcy je oglądać i kupować w sklepie z artykułami spożywczymi, reklamowanie, **43** prowadzenie restauracji, kawiarni, barów szybkiej obsługi, usługi zaopatrzenia w żywność i napoje.

(111) **208932** (220) 2006 12 19 (210) 319294
 (151) 2008 05 15 (441) 2007 04 02
 (732) P.P.H.U. „JOKER” s.c. Tomasz Skóra, Łukasz Wajda, Bydgoszcz, PL.
 (540)

naleśniki jak SMOLE

Kolor znaku: czerwony, biały, czarny

(531) 27.5.1, 29.1.13

(510), (511) **30** ciasta, ciasto w proszku, naleśniki, makarony, pizze, placki, potrawy na bazie mąki, sosy, **35** doradztwo w zakresie prowa-

dzienia działalności gospodarczej, dystrybucja materiałów reklamowych, organizowanie działalności gospodarczej, reklamy, zaopatrzenie osób trzecich, zarządzanie działalnością gospodarczą, **43** usługi barowe, bary szybkiej obsługi, kawiarnie, catering, przygotowanie dań na zamówienie oraz ich dostawa, restauracje, puby, hotele, pensjonaty, motele.

(111) **208933** (220) 2006 12 28 (210) 319585
 (151) 2008 06 09 (441) 2007 04 02
 (732) „ŁABIMEX” Spółka z o.o., Przemęt, PL.
 (540)



Kolor znaku: biały, żółty, czerwony, zielony, brązowy, czarny

(531) 5.7.1, 5.7.13, 19.7.1, 25.1.15, 27.5.1, 29.1.15

(510), (511) **32** napoje owocowe i soki owocowe z dodatkiem kofeiny, syropy i preparaty do przygotowywania napojów.

(111) **208934** (220) 2007 01 02 (210) 319707
 (151) 2008 06 24 (441) 2007 04 16
 (732) Grupa Kościuszko POLSKIE JADŁO Spółka Akcyjna, Kraków, PL.
 (540)

READY&GO

Kolor znaku: czarny, czerwony, biały, żółty

(531) 26.4.2, 27.5.1, 29.1.14

(510), (511) **29** potrawy na bazie mięsa, potrawy na bazie ryb, potrawy na bazie jaj, sałatki warzywne, sałatki owocowe, warzywa gotowane, warzywa konserwowane, zupy, pasztety, krokiety, flaki, konfitury, produkty mleczne, wędliny, galaretki, pasty do kanapek, smalec, kawior, ryby morskie, ryby słodkowodne, ryby konserwowane, zioła, owoce morza: homary, krewetki, langusty, małże, ostrygi, **30** chleb, bułki, ciasta, mąka i produkty zbożowe, sosy do sałatek, przyprawy, lody, budynie, ciasta, majonezy, potrawy na bazie mąki, wyroby cukiernicze, **35** prowadzenie agencji reklamowych, doradztwo w zakresie organizowania, kierowania i prowadzenia działalności gospodarczej, organizacja i uruchamianie sieci gastronomicznych, zgrupowanie na rzecz osób trzecich różnych towarów pozwalające nabywcy je oglądać i kupować w sklepie z artykułami spożywczymi, reklamowanie, **43** prowadzenie restauracji, kawiarni, barów szybkiej obsługi, usługi zaopatrzenia w żywność i napoje.

(111) **208935** (220) 2007 01 22 (210) 320474
 (151) 2008 05 26 (441) 2007 04 30
 (732) CERSANIT Spółka Akcyjna, Kielce, PL.
 (540) HIPNOZA

(510), (511) **19** płytki i listwy wykładzinowe niemetalowe, płytki ceramiczne, glazura, gres, terakota.

(111) **208936** (220) 2007 01 22 (210) 320475
 (151) 2008 05 26 (441) 2007 04 30
 (732) CERSANIT Spółka Akcyjna, Kielce, PL.
 (540) EUFORIA

(510), (511) **19** płytki i listwy wykładzinowe niemetalowe, płytki ceramiczne, glazura, gres, terakota.

(111) **208937** (220) 2007 02 01 (210) 320812
 (151) 2008 10 02 (441) 2007 05 14
 (732) SPORT-2000 Izabella Michnowska, Wrocław, PL.
 (540)



Kolor znaku: żółty, niebieski, czerwony
 (531) 26.1.1, 26.4.2, 27.5.1, 29.1.13

(510), (511) **25** odzież sportowa, obuwie sportowe, nakrycia głowy, **28** artykuły sportowe, sprzęt sportowy, osprzęt sportowy w szczególności: narty, rowery, snowboard, tenis, **35** usługi prowadzenia sklepów i hurtowni z artykułami sportowymi, sprzętem i osprzętem sportowym, odzież, obuwiem, nakryciami głowy, usługi reklamowe, **37** usługi montażu, napraw i renowacji sprzętu sportowego, **39** usługi w zakresie organizowania podróży.

(111) **208938** (220) 2007 02 14 (210) 321325
 (151) 2008 06 03 (441) 2007 05 28
 (732) SAURIAN Spółka z o.o., Katowice, PL.
 (540)



Kolor znaku: biały, zielony
 (531) 3.11.10, 27.5.5, 29.1.3, 29.1.6

(510), (511) **25** odzież, bielizna, wyroby dziewiarskie, kąpielówki, kostiumy kąpielowe, ubiory plażowe, okrycia wierzchnie, bielizna wchłaniająca pot, stroje gimnastyczne, **35** zgrupowanie na rzecz osób trzecich różnych towarów pozwalające nabywcy wygodnie je oglądać i kupować w sklepach z odzieżą, odzieżą sportową i sprzętem rekreacyjno-sportowym, **40** usługi krawieckie, krojenie tkanin, przeróbki odzieży.

(111) **208939** (220) 2007 02 22 (210) 321706
 (151) 2008 05 29 (441) 2007 05 28
 (732) SIGGLO Marcin Wojtczak, Łódź, PL.
 (540)



Kolor znaku: czerwony, czarny
 (531) 27.5.1, 29.1.1, 29.1.8

(510), (511) **25** odzież, obuwie, nakrycia głowy, **35** reklama, zarządzanie w działalności handlowej, administrowanie działalności handlowej, prace biurowe, **39** transport, pakowanie i składowanie towarów, organizowanie podróży.

(111) **208940** (220) 2007 02 26 (210) 321866
 (151) 2008 07 25 (441) 2007 06 11
 (732) „Radio Muzyka Fakty” Spółka z ograniczoną odpowiedzialnością, Kraków, PL.

(540) KONCERTOWE LATO

(510), (511) **09** aparaty do przetwarzania informacji, aparaty do rejestracji dźwięku, dane na nośnikach optycznych, dyski do nagrywania dźwięku i obrazu takie jak: płyty CD, płyty DVD, płyty wideo CD, dyski komputerowe, dyski magnetyczne, dyski obliczeniowe, dyski optyczne, dyski optyczne komputerowe, dyskietki, dystrybutory dysków, filmy do nagrań dźwiękowych, interfejsy dla informatyki, kasety magnetyczne z nagraniami, kasety wideo, kasety wideo z gramami, kompaktowe dyski optyczne, kompaktowe odtwarzacze płyt, nadajniki do telekomunikacji, nośniki danych magnetyczne, nośniki do rejestracji dźwięku, nośniki informacji optyczne, odtwarzacze kaset, urządzenia do odtwarzania dźwięku, procesory tekstu, programy komputerowe systemu operacyjnego, taśmy do nagrywania dźwięku, taśmy magnetyczne, taśmy wideo, urządzenia nadawcze, urządzenia do transmisji dźwięku, **16** broszury, czasopisma, druki, dzienniki, fotografie, gazety, kalendarze, kartki okolicznościowe, karty muzyczne z życzeniami, katalogi, książki, nalepki, notesy, obrazy oprawione lub nie, periodyki, plansze, plakaty reklamowe, prospekty, publikacje drukowane, reprodukcje graficzne, torebki do pakowania z papieru lub z tworzyw sztucznych, **35** administrowanie hotelami, agencje importowo-ekspertowe, agencje informacji handlowej, organizowanie aukcji publicznych, informacja handlowa, kompilacja informacji w komputerowych bazach danych, systematyzacja komputerowych baz danych, marketing, pośrednictwo handlowe w zakresie produkcji reklam radiowych, telewizyjnych i kinowych, usługi prowadzenia domów aukcyjnych, produkcja reklam: telewizyjnych, radiowych, kinowych, reklama osób trzecich i prowadzenie interesów osób trzecich w ramach udzielonych pełnomocnictw w zakresie działalności: radiowej, telewizyjnej lub kinowej, usługi agencji reklamowych, publikowanie tekstów reklamowych, reklama radiowa, reklama telewizyjna, transkrypcja informacji, reprodukcja dokumentów, dokumentacji, usługi menedżerskie, usługi badania rynku, usługi badania opinii, usługi informacyjne w zakresie działalności gospodarczej, usługi rozlepiania plakatów reklamowych, uaktualnianie ulotek reklamowych, wypożyczanie materiałów reklamowych, zarządzanie zbiorami informatycznymi, usługi organizacji wystaw handlowych lub reklamowych, usługi zarządzania hotelami, zarządzanie profesjonalną działalnością artystyczną, zarządzanie miejscami wystawowymi, **38** usługi informacyjne, agencje prasowe, emisja radiowa, emisja telewizyjna, komunikacja radiowa, komunikacja telefoniczna, komunikacja telegraficzna, poczta elektroniczna, przekaz satelitarny, przesyłanie danych przy pomocy światłowodów, przesyłanie danych przy pomocy terminali komputerowych, przesyłanie wiadomości, przesyłanie wiadomości i obrazu przy pomocy komputera, radiofonia, usługi w zakresie prowadzenia stacji radiowych i telewizyjnych, usługi przekazywania głosu i obrazu, obsługa przekazu fonicznego, prowadzenie transmisji radiowych i telewizyjnych poprzez internet, zbieranie i przekazywanie wiadomości i informacji, transmitowanie dźwięku i obrazu, usługi w zakresie obsługi satelitarnej dotyczącej transmisji dźwięku lub obrazu, rozpowszechnianie programów radiowych i telewizyjnych, usługi w zakresie zleceń przywoławczych w zakresie radia, telefonii, internetu lub innych środków elektronicznych, **41** usługi związane z montażem programów radiowych i telewizyjnych oraz usługi związane z montażem taśm wideo, usługi nauczania, usługi organizowania konkursów edukacyjnych lub rozrywkowych, usługi dotyczące organizowania pokazów i widowisk artystycznych, organizowania zawodów sportowych, organizowania konkursów piękności, organizowania zabaw, organizowania i prowadzenia seminariów, organizowania i prowadzenia konferencji i kongresów, organizowania rozrywki internetowej, radiowej i telewizyjnej, organizowania wystaw kulturalnych lub edukacyjnych, usługi świadczone przez parki rozrywki, usługi związane z organizowaniem kursów takich jak: edukacyjnych, internetowych, korespondencyjnych, usługi dotyczące produkcji szerokotaśmowych filmów i produkcji filmów na taśmach wideo, usługi w zakresie produkcji widowisk, usługi wykonywane przez agencję artystyczną w zakresie: studia nagrań, przedstawień teatralnych, organizowania festiwalu piosenkarskich, usługi organizowania festiwalu i konkursów piosenkarskich, usługi organizowania festiwalu i konkursów muzycznych, usługi organizowania imprez plenerowych, usługi organizowania plebiscytów muzycznych i piosenkarskich, organizowanie widowisk muzycznych, usługi w zakresie wypożyczalni kaset, usługi dotyczące publikowania książek i tekstów innych niż teksty reklamowe, usługi organizowania rozrywki radiowej, usługi dotyczące wypożyczania nagrań dźwiękowych.

(111) **208941** (220) 2007 03 02 (210) 322097
 (151) 2008 06 05 (441) 2007 06 11
 (732) PMPoland S.A., Jelenia Góra, PL.
 (540)



Kolor znaku: czerwony, czarny, szary
 (531) 2.1.1, 27.5.1, 27.7.1, 29.1.13
 (510), (511) **07** maszyny i urządzenia dla przemysłu papierniczego.

(111) **208942** (220) 2007 03 02 (210) 322098
 (151) 2008 06 05 (441) 2007 06 11
 (732) PMPoland S.A., Jelenia Góra, PL.
 (540)



Kolor znaku: czerwony, czarny, szary
 (531) 2.1.1, 27.5.1, 27.7.1, 29.1.13
 (510), (511) **07** maszyny i urządzenia dla przemysłu papierniczego.

(111) **208943** (220) 2007 03 02 (210) 322099
 (151) 2008 06 05 (441) 2007 06 11
 (732) PMPoland S.A., Jelenia Góra, PL.
 (540)



Kolor znaku: czerwony, czarny, szary
 (531) 2.1.1, 27.5.1, 27.7.1, 29.1.13
 (510), (511) **07** maszyny i urządzenia dla przemysłu papierniczego.

(111) **208944** (220) 2007 03 02 (210) 322100
 (151) 2008 06 05 (441) 2007 06 11
 (732) PMPoland S.A., Jelenia Góra, PL.
 (540)



Kolor znaku: czerwony, czarny, szary
 (531) 2.1.1, 27.5.1, 27.7.1, 29.1.13
 (510), (511) **07** maszyny i urządzenia dla przemysłu papierniczego.

(111) **208945** (220) 2007 03 02 (210) 322101
 (151) 2008 06 05 (441) 2007 06 11
 (732) PMPoland S.A., Jelenia Góra, PL.
 (540)



Kolor znaku: czerwony, czarny, szary
 (531) 2.1.1, 27.5.1, 27.7.1, 29.1.13
 (510), (511) **07** maszyny i urządzenia dla przemysłu papierniczego.

(111) **208946** (220) 2007 03 02 (210) 322113
 (151) 2008 06 12 (441) 2007 06 11
 (732) PMPoland S.A., Jelenia Góra, PL.
 (540)



Kolor znaku: czerwony, czarny, szary
 (531) 2.1.1, 27.5.1, 27.7.1, 29.1.13
 (510), (511) **07** maszyny i urządzenia dla przemysłu papierniczego.

(111) **208947** (220) 2007 03 06 (210) 322254
 (151) 2008 08 27 (441) 2007 06 11
 (732) Bristol-Myers Squibb Company, New York, US.
 (540)

VINCeNT (VINflunine Cisplatin inEligible Trial)

(531) 27.5.1
 (510), (511) **42** medyczne i naukowe badania, mianowicie przeprowadzenie klinicznych prób i klinicznych badań dotyczących preparatów farmaceutycznych używanych przez ludzi.

(111) **208948** (220) 2007 03 12 (210) 322455
 (151) 2008 06 24 (441) 2007 06 25
 (732) „KRÓLOWA SABY” Karolina Walenczak, Poznań, PL.
 (540) KRÓLOWA SABY
 (510), (511) **03** kosmetyki, perfumy, środki perfumeryjne, wody toaletowe i kolońskie, mydła, olejki eteryczne, olejki do celów kosmetycznych, płyny do pielęgnacji włosów, artykuły toaletowe, kremy, toniki, pianki, mleczka, emulsje, płyny, żele, oliwki i balsamy do pielęgnacji skóry, preparaty do oczyszczania skóry, peelingi, maseczki kosmetyczne, środki do mycia i kąpieli, środki do mycia i pielęgnacji włosów, dezodoranty i środki przeciw poceniu, preparaty do makijażu i demakijażu, preparaty do pielęgnacji i malowania ust, preparaty do pielęgnacji i malowania paznokci, środki kosmetyczne do manicure i pedicure, preparaty do higieny intymnej, środki do opalania i chroniące przed promieniowaniem ultrafioletowym, środki do samoopalania, preparaty do depilacji, pudry do makijażu, preparaty kosmetyczne do odchudzania, pudry po kąpieli, pudry higieniczne, talk kosmetyczny, środki do pielęgnacji zębów i jamy ustnej, kładzidełka, zestawy kosmetyków, **35** zgrupowanie na rzecz osób trzech towarów pozwalające nabywcy wygodnie oglądać i kupować detalicznie oraz hurtowo artykuły i sprzęt kosmetyczny, akcesoria dla gabinetów kosmetycznych oraz solariów, **44** doradztwo w sprawach pielęgnacji urody, poradnictwo i pokazy w zakresie sposobów używania i stosowania kosmetyków, artykułów pielęgnacyjnych i perfumeryjnych, aromaterapia, usługi salonów fryzjerskich, usługi w zakresie prowadzenia solariów, salonów piękności, usługi w zakresie prowadzenia gabinetu kosmetycznego: manicure, bezczątkowy manicure, pedicure, modelowanie oczu, paznokci, modelowanie paznokci metodą fibreglasu, przedłużenie paznokci, tipsy, parafina rąk, peelingi ciała, usuwanie zbędnego owłosienia twarzy, usuwanie zbędnego owłosienia, depilacja ciekłym woskiem, zabiegi przeciwtrądzikowe, oczyszczanie twarzy, głęboka kuracja złuszczająca twarzy, makijaż, henna brwi i rzęs, przekłuwanie uszu, nosa, brwi, laser kosmetyczny, modelowanie twarzy kolagenem, regenerujące zabiegi na makijaż permanentny, tatuaż, tatuaż okresowy, zabiegi odchudzające, masaże, masaże limfatyczne, pielęgnacja biustu.

(111) **208949** (220) 2007 03 30 (210) 323459
 (151) 2008 07 02 (441) 2007 07 09
 (732) Maui Jim, Inc., Peoria, US.
 (540) MAUI JIM
 (510), (511) **09** okulary przeciwsłoneczne, **25** odzież, mianowicie t-shirty, kapelusze i daszki przeciwsłoneczne.

(111) **208950** (220) 2007 04 05 (210) 323664
 (151) 2008 07 17 (441) 2007 07 09
 (732) T-HOUSE Poland Spółka z ograniczoną odpowiedzialnością, Warszawa, PL.
 (540) TRADE HOUSE
 (510), (511) **35** usługi agencji importowo-eksportowych, reklama i działalność informacyjna, doradztwo handlowe, **36** usługi agencji celnych, punkty celne, pośrednictwo w sprawach kupna-sprzedaży, **39** transport drogowy, spedycja, usługi związane z transportem drogowym towarów zawarte w klasie 39, wynajem środków transportu, usługi związane z pakowaniem, magazynowaniem i przechowywaniem towarów, informacja o transporcie i składowaniu towarów, pośrednictwo transportowe.

(111) **208951** (220) 2007 04 11 (210) 323829
 (151) 2008 07 30 (441) 2007 07 23
 (732) Przedsiębiorstwo Produkcyjno-Usługowo-Handlowe „TAGORMET” Tadeusz Gorgosz, Trzcina, PL.
 (540)



(531) 26.11.1, 27.5.1
 (510), (511) **06** metalowe barierki bezpieczeństwa na drogach, metalowe barierki ochronne, materiały blacharskie dla budownictwa, bramy metalowe, metalowe kratownice ramowe dla budownictwa, metalowe materiały zbrojeniowe dla budownictwa, uchwyty metalowe, metalowe imadła warsztatowe, kraty metalowe, metalowe kraty ochronne do pieców, nakrętki metalowe, narożniki metalowe w budownictwie, osprzęt metalowy do mebli, okucia metalowe, metalowe obudowy schodów, śruby metalowe, metalowe wieszaki na ubrania, metalowe złączki rur, stopnie schodów metalowe, **11** kotły grzewcze, **12** drążki skrętne do pojazdów, wały napędowe do pojazdów lądowych, **19** balustrady, **20** łóżka metalowe, stoły metalowe, **21** świeczniki nie z metali szlachetnych, **36** wynajmowanie mieszkań, **37** wynajem sprzętu budowlanego, budowa pawilonów i sklepów targowych, usługi budowlane, wynajem koparek, instalacja, naprawa i konserwacja maszyn, **39** przewożenie ładunków, **40** cynowanie, galwanizacja, hartowanie metali, kowalstwo, lutowanie, obróbka metali, odlewanie metali, platerowanie metali, powlekanie metali, szlifowanie, trawienie.

(111) **208952** (220) 2007 04 13 (210) 323953
 (151) 2008 06 27 (441) 2007 07 23
 (732) COLGATE-PALMOLIVE COMPANY, New York, US.
 (540) COLGATE MAX WHITE
 (510), (511) **21** przybory kuchenne i gospodarstwa domowego oraz pojemniki (wykonane nie z metali szlachetnych ani nie pokrywane nimi), grzebienie i gąbki, pędzle (z wyjątkiem pędzli malarskich), materiały do wytwarzania pędzli, sprzęt do czyszczenia, wełna (wata) stalowa, nie przerobiona lub półprzetworzone szkło (z wyjątkiem szkła stosowanego w budownictwie), wyroby szklane, porcelanowe i ceramiczne nie ujęte w innych klasach, szczoteczki do zębów i elementy szczoteczek do zębów.

(111) **208953** (220) 2007 04 16 (210) 324052
 (151) 2008 08 12 (441) 2007 07 23
 (732) Centrum Terapii Laserowej Mariola Oleszkiewicz, Wrocław, PL.
 (540)



Kolor znaku: biały, niebieski
 (531) 26.4.1, 27.5.1, 29.1.12
 (510), (511) **44** usługi medyczne, kliniki medyczne, prywatne lecznice, usługi chirurgii ogólnej i naczyniowej, chirurgia plastyczna, dermatochirurgia.

(111) **208954** (220) 2007 04 23 (210) 324313
 (151) 2008 07 30 (441) 2007 08 06
 (732) „SOKOŁÓW” Spółka Akcyjna, Sokołów Podlaski, PL.
 (540)



Kolor znaku: beżowy, brązowy, czerwony, niebieski, szary, żółty, pomarańczowy, czarny
 (531) 3.7.1, 3.7.24, 4.1.3, 4.2.20, 27.5.1, 29.1.15
 (510), (511) **29** mięso, drób, wędliny, wyroby drobiarskie, konserwy, wyroby garmażeryjne.

(111) **208955** (220) 2007 04 23 (210) 324357
 (151) 2008 08 08 (441) 2007 08 06
 (732) Instytut Sadownictwa i Kwiaciarstwa, Skierniewice, PL.
 (540)



Kolor znaku: zielony, granatowy, biały, czerwony, czarny
 (531) 5.7.13, 17.3.1, 17.3.2, 19.11.4, 19.11.7, 27.1.1, 27.1.5, 27.1.6, 29.1.15
 (510), (511) **30** miód, **31** owoce świeże, drzewka i krzewy owocowe, drzewka i krzewy ozdobne, sadzonki drzewek i krzewów owocowych, sadzonki drzewek i krzewów ozdobnych, cebule roślin ozdobnych, inne rośliny, **41** organizowanie i prowadzenie konferencji, seminariów, sympozjów, zjazdów, warsztatów, szkoleń, nauczanie i poradnictwo w zakresie ogrodnictwa, sadownictwa, kwiaciarstwa i pszczelnictwa, **42** analizy chemiczne, badania biologiczne, prace badawczo-rozwojowe w zakresie sadownictwa, kwiaciarstwa i pszczelnictwa, **44** ogrodnictwo, sadownictwo, kwiaciarstwo, pszczelnictwo.

(111) **208956** (220) 2007 04 23 (210) 324365
 (151) 2008 08 12 (441) 2007 08 06
 (732) CASTROL LIMITED, Swindon, GB.
 (540) CASTROL
 (510), (511) **38** transmisje tekstu, wysyłanie, odbieranie i przesyłanie wiadomości, przesyłanie danych drogą telekomunikacyjną.

(111) **208957** (220) 2007 04 25 (210) 324509
 (151) 2008 07 29 (441) 2007 08 06
 (732) inventeam Spółka z o.o., Piaseczno, PL.
 (540)



Kolor znaku: niebieski
 (531) 27.5.1, 29.1.4
 (510), (511) **37** instalowanie i naprawa urządzeń do ogrzewania i chłodzenia, instalowanie i naprawa systemów ogrzewania i chłodzenia z użyciem pomp ciepła, instalowanie oraz naprawa urządzeń do wentylacji i klimatyzacji, **42** opracowywanie projektów technicznych systemów ogrzewania i chłodzenia oraz wentylacyjnych i klimatyzacyjnych, projektowanie systemów ogrzewania i chłodzenia na pompach ciepła.

(111) **208958** (220) 2007 04 26 (210) 324547
 (151) 2008 08 12 (441) 2007 08 06
 (732) FABRYKA MEBLI „BODZIO” BOGDAN SZEWCZYK SP.J.,
 Goszcz, PL.
 (540)

OLA

Kolor znaku: czerwony

(531) 27.5.1, 29.1.1

(510), (511) **20** regały meblowe wielofunkcyjne zawierające szafy, kredens, biblioteczkę, barek, szafkę na sprzęt audio i video, regały biblioteczne, biurka, blaty, stoły, drzwi do mebli, etażerki, gabloty meblowe, kanapy, listwy meblowe, komody, krzesła, kwietniki meblowe, leżaki, lustra, łóżka meblowe i szpitalne, meble szkolne i biurowe, meblościanki, półki meblowe, ramy do obrazów, szafy na odzież i bieliznę, szafki z przegródkami, sofy, stoły meblowe, toaletki meblowe, wieszaki na ubrania, trumny, waliki tapicerskie, zagłówki, materace do łóżek, śpiwory kempingowe.

(111) **208959** (220) 2007 04 26 (210) 324552
 (151) 2008 08 07 (441) 2007 08 06
 (732) INSTAL-PROJEKT Gawłowski, Ścierzyński Spółka jawna,
 Nowa Wieś k/Włocławka, PL.
 (540) ege

(510), (511) **11** elementy grzejne, grzejniki centralnego ogrzewania, grzejniki panelowe, grzejniki, suszarki i grzałki elektryczne, uchwyty, zawory i inny osprzęt do grzejników i suszarek nie zawarty w innych klasach.

(111) **208960** (220) 2007 04 27 (210) 324670
 (151) 2008 08 27 (441) 2007 08 06
 (732) FORSERVICE Joanna Brzeska, Warszawa, PL.
 (540)

ForComfort

Kolor znaku: niebieski, szary

(531) 3.5.15, 27.5.1, 29.1.12

(510), (511) **28** ochroniacze ciała-nakładki na samochodowe pasy bezpieczeństwa.

(111) **208961** (220) 2007 04 30 (210) 324718
 (151) 2008 08 07 (441) 2007 08 06
 (732) Marcin Kulesza, Gdańsk, PL.
 (540)

soundharmony

(531) 27.5.1

(510), (511) **09** urządzenia do transmisji dźwięku, sterea osobiste, wzmacniacze, urządzenia do wzmacniania dźwięku, **42** opracowywanie projektów technicznych.

(111) **208962** (220) 2007 04 30 (210) 324763
 (151) 2008 08 05 (441) 2007 08 06
 (732) FUNDACJA EWY BŁASZCZYK AKOGO, Warszawa, PL.
 (540) FUNDACZEK

(510), (511) **35** usługi reklamowe, w zakresie reklamy prasowej, radiowej, telewizyjnej i internetowej oraz reklamy zewnętrznej, w postaci billboardów, plakatów i tablic reklamowych oraz z zastosowaniem ulotek oraz elektronicznych, magnetycznych i optycznych nośników informacji, prowadzenie kompleksowych kampanii reklamowych, doradztwo w zakresie reklamy, tworzenie, wydawanie i dystrybucja materiałów promocyjno-reklamowych, także katalogów oraz gadżetów reklamowych (koszulki, kubki), usługi w zakresie badania

rynku oraz badania opinii publicznej, organizowanie i obsługa-handlowych lub reklamowych-pokazów mody, wystaw, giełd i targów, organizowanie gier, konkursów i loterii oraz imprez rozrywkowych-o podłożu reklamowym-z zastosowaniem reklamy prasowej, radiowej, telewizyjnej i internetowej oraz z wykorzystaniem elektronicznych, magnetycznych i optycznych nośników informacji, doradztwo w zakresie organizowania, kierowania oraz prowadzenia działalności gospodarczej, zgrupowanie na rzecz osób trzecich różnych towarów pozwalające nabywcy wygodnie je oglądać i kupować w małych sklepach następujących branż: ogólnospożywcza, tytoniowa, alkoholowa, papiernicza, zabawkarska, elektroniczna, artykuły gospodarstwa domowego, odzieżowa (również obuwie i nakrycia głowy), jubilerska oraz w księgarni, w aptece, w sklepie z artykułami medycznymi i ortopedycznymi, także narzędziami i sprzętem medycznym i chirurgicznym, w sklepie z upominkami oraz z różnorodnymi gadżetami, tj. w tzw. sklepie „śmieszne rzeczy”, w salonie mody, w dużym sklepie wielobranżowym lub w supermarkecie (hipermarkecie), zgrupowanie na rzecz osób trzecich różnych towarów, za pośrednictwem systemu telezakupów, pozwalające nabywcy wygodnie je oglądać i kupować, przy wykorzystaniu środków telekomunikacji, zgrupowanie na rzecz osób trzecich różnych towarów pozwalające nabywcy wygodnie oglądać i kupować te towary na stronie internetowej dotyczącej sprzedaży różnorodnych artykułów, zgrupowanie na rzecz osób trzecich ofert różnych usług pozwalające potencjalnemu odbiorcy wygodnie zapoznawać się z tą ofertą oraz „kupować” te usługi na stronie internetowej dotyczącej ofert różnorodnych usług, zwłaszcza usług medycznych, **40** usługi poligraficzne, **41** publikowanie tekstów (innych niż teksty reklamowe), zwłaszcza publikowanie książek i periodyków, publikacja elektroniczna on-line książek i periodyków, produkcja filmów, również filmów w wersji elektronicznej (CD, DVD), wydawanie nagrań dźwiękowych, organizowanie i realizacja spektakli, widowisk oraz imprez rozrywkowych, organizowanie wystaw kulturalnych i edukacyjnych, organizowanie konkursów edukacyjnych lub rozrywkowych, organizowanie plebiscytów, usługi związane z nauczaniem, również usługi w zakresie kształcenia ustawicznego dorosłych i pozostałe formy kształcenia, usługi związane z rozrywkami i rekreacją, również wycieczki i podróże, prowadzenie klubów i kółek zainteresowań, organizowanie i prowadzenie obozów sportowych i wakacyjnych, organizowanie bali, organizowanie i prowadzenie: kongresów i konferencji, zjazdów, seminariów i sympozjów, **42** prace badawczo-rozwojowe oraz ekspertyzy w dziedzinie nauk medycznych, farmacji, biologii, bakteriologii, zwłaszcza z uwzględnieniem profilaktyki, **44** usługi w zakresie ochrony zdrowia: profilaktyka, diagnostyka, opieka lekarska i pielęgniarska, badania za pomocą przyrządów i urządzeń specjalistycznych, prowadzenie szpitali, zwłaszcza szpitali pediatrycznych, sanatoriów i hospicjów, usługi w zakresie pomocniczej działalności stomatologicznej oraz usługi diagnostyczne, świadczące w samodzielnych laboratoriach medycznych, prowadzenie banków krwi, spermy, organów i tkanek do przeszczepów.

(111) **208963** (220) 2007 04 30 (210) 324764
 (151) 2008 08 05 (441) 2007 08 06
 (732) FUNDACJA EWY BŁASZCZYK AKOGO, Warszawa, PL.
 (540) AKOGO

(510), (511) **35** usługi reklamowe, w zakresie reklamy prasowej, radiowej, telewizyjnej i internetowej oraz reklamy zewnętrznej, w postaci billboardów, plakatów i tablic reklamowych oraz z zastosowaniem ulotek oraz elektronicznych, magnetycznych i optycznych nośników informacji, prowadzenie kompleksowych kampanii reklamowych, doradztwo w zakresie reklamy, tworzenie, wydawanie i dystrybucja materiałów promocyjno-reklamowych, także katalogów oraz gadżetów reklamowych (koszulki, kubki), usługi w zakresie badania rynku oraz badania opinii publicznej, organizowanie i obsługa-handlowych lub reklamowych-pokazów mody, wystaw, giełd i targów, organizowanie gier, konkursów i loterii oraz imprez rozrywkowych-o podłożu reklamowym-z zastosowaniem reklamy prasowej, radiowej, telewizyjnej i internetowej oraz z wykorzystaniem elektronicznych, magnetycznych i optycznych nośników informacji, doradztwo w zakresie organizowania, kierowania oraz prowadzenia działalności gospodarczej, zgrupowanie na rzecz osób trzecich różnych towarów pozwalające nabywcy wygodnie je oglądać i kupować w małych sklepach następujących branż: ogólnospożywcza, tytoniowa, alkoholowa, papiernicza, zabawkarska, elektroniczna, artykuły gospo-

darstwa domowego, odzieżowa (również obuwie i nakrycia głowy), jubilerska oraz w księgarni, w aptece, w sklepie z artykułami medycznymi i ortopedycznymi, także narzędziami i sprzętem medycznym i chirurgicznym, w sklepie z upominkami oraz z różnorodnymi gadżetami, tj. w tzw. sklepie „śmieszne rzeczy”, w salonie mody, w dużym sklepie wielobranżowym lub w supermarkecie (hipermarkecie), zgrupowanie na rzecz osób trzecich różnych towarów, za pośrednictwem systemu telezakupów, pozwalające nabywcy wygodnie je oglądać i kupować, przy wykorzystaniu środków telekomunikacji, zgrupowanie na rzecz osób trzecich różnych towarów pozwalające nabywcy wygodnie oglądać i kupować te towary na stronie internetowej dotyczącej sprzedaży różnorodnych artykułów, zgrupowanie na rzecz osób trzecich ofert różnych usług pozwalające potencjalnemu odbiorcy wygodnie zapoznawać się z tą ofertą oraz „kupować” te usługi na stronie internetowej dotyczącej ofert różnorodnych usług, zwłaszcza usług medycznych, **40** usługi poligraficzne, **41** publikowanie tekstów (innych niż teksty reklamowe), zwłaszcza publikowanie książek i periodyków, publikacja elektroniczna on-line książek i periodyków, produkcja filmów, również filmów w wersji elektronicznej (CD, DVD), wydawanie nagrań dźwiękowych, organizowanie i realizacja spektakli, widowisk oraz imprez rozrywkowych, organizowanie wystaw kulturalnych i edukacyjnych, organizowanie konkursów edukacyjnych lub rozrywkowych, organizowanie plebiscytów, usługi związane z nauczaniem, również usługi w zakresie kształcenia ustawicznego dorosłych i pozostałe formy kształcenia, usługi związane z rozrywkami i rekreacją, również wycieczki i podróże, prowadzenie klubów i kółek zainteresowań, organizowanie i prowadzenie obozów sportowych i wakacyjnych, organizowanie bali, organizowanie i prowadzenie: kongresów i konferencji, jazdów, seminariów i sympozjów, **42** prace badawczo-rozwojowe oraz ekspertyzy w dziedzinie nauk medycznych, farmacji, biologii, bakteriologii, zwłaszcza z uwzględnieniem profilaktyki, **44** usługi w zakresie ochrony zdrowia: profilaktyka, diagnostyka, opieka lekarska i pielęgnarska, badania za pomocą przyrządów i urządzeń specjalistycznych, prowadzenie szpitali, zwłaszcza szpitali pediatrycznych, sanatoriów i hospicjów, usługi w zakresie pomocniczej działalności stomatologicznej oraz usługi diagnostyczne, świadczone w samodzielnych laboratoriach medycznych, prowadzenie banków krwi, spermy, organów i tkanek do przeszczepów.

(111) **208964** (220) 2007 04 30 (210) 324779
 (151) 2008 08 05 (441) 2007 08 06
 (732) Chłodnia Łódź S.A., Łódź, PL.
 (540)



Kolor znaku: niebieski i jego odcienie, biały
 (531) 26.4.1, 26.4.6, 27.5.1, 29.1.12
 (510), (511) **29** flaki, wyroby mięsno-warzywne (gołąbki), **30** wyroby mączne (kluski), wyroby mączne z nadzieniem mięsny, warzywnym, owocowym i grzybowym (pierogi, uszka, naleśniki, knedle, krostki), wyroby mączno-ziemniaczane (pyzy, kopytka), wyroby mączne z serem i jogurtem.

(111) **208965** (220) 2007 05 02 (210) 324798
 (151) 2008 08 14 (441) 2007 08 06
 (732) ICN POLFA Rzeszów S.A., Rzeszów, PL.
 (540) peryl plus
 (510), (511) **05** produkty farmaceutyczne, leki kardiologiczne.

(111) **208966** (220) 2007 05 02 (210) 324799
 (151) 2008 08 14 (441) 2007 08 06
 (732) ICN POLFA Rzeszów S.A., Rzeszów, PL.
 (540) peryl
 (510), (511) **05** produkty farmaceutyczne, leki kardiologiczne.

(111) **208967** (220) 2007 05 02 (210) 324801
 (151) 2008 08 14 (441) 2007 08 06

(732) PASIEKA ZARODOWA Wojciech Pelczar, Krosno, PL.
 (540) aga
 (510), (511) **31** żywe zwierzęta: matki pszczoły, rodziny pszczoły.

(111) **208968** (220) 2007 05 02 (210) 324809
 (151) 2008 08 14 (441) 2007 08 06
 (732) Przedsiębiorstwo Produkcji Farmaceutycznej „Hasco-Lek” Spółka Akcyjna, Wrocław, PL.
 (540) penigra-wskocz na byka
 (510), (511) **05** produkty farmaceutyczne, produkty dietetyczne do celów leczniczych.

(111) **208969** (220) 2007 05 08 (210) 324912
 (151) 2008 08 18 (441) 2007 08 20
 (732) Przedsiębiorstwo „ALTAX” Spółka z o.o., Poznań, PL.
 (540) altax
 (510), (511) **02** produkty i wyroby malarskie, farby i lakiery, środki konserwujące używane przy malowaniu, rozcieńczalniki do farb olejnych i nitrocelulozowych, rozpuszczalniki do farb, środki oczyszczające i ochronne do drewna i murów, preparaty do konserwacji, zabezpieczenia i impregnacji drewna, preparaty bakteriobójcze do zwalczania pleśni i glonów na tynkach i drewnie, dekoracyjno-ochronne środki do drewna, niewymywalne impregnaty do drewna, żywiczne impregnaty do drewna, preparaty do ochrony drewna przed wilgocią, **05** preparaty owadobójcze do drewna.

(111) **208970** (220) 2007 05 08 (210) 324922
 (151) 2008 08 18 (441) 2007 08 20
 (732) Ngo Chew Hong Edible Oil Pte Ltd, Singapore, SG.
 (540)



(531) 2.1.11, 27.5.1
 (510), (511) **29** oleje i tłuszcze jadalne, margaryny oraz tłuszcze do smażenia i pieczenia.

(111) **208971** (220) 2007 05 08 (210) 324929
 (151) 2008 08 18 (441) 2007 08 20
 (732) Przedsiębiorstwo Produkcyjno-Handlowe „AKSAM” Adam Klęczar, Osiek, PL.
 (540)



Kolor znaku: niebieski, czerwony, biały, beżowy, brązowy, czarny, ciemnoniebieski, złoty
 (531) 3.1.14, 5.7.6, 25.1.15, 27.5.1, 29.1.15
 (510), (511) **31** orzeszki, bakalie.

(111) **208972** (220) 2007 05 09 (210) 324939
 (151) 2008 07 25 (441) 2007 08 20
 (732) TIKKURILA POLSKA Spółka Akcyjna, Dębica, PL.
 (540)



Kolor znaku: biały, jasnoniebieski, ciemnozielony, zielony, jasnożółty, żółty, pomarańczowy, czerwony, granatowy, czarny
 (531) 5.3.2, 7.3.3, 7.3.11, 7.3.15, 10.3.7, 27.5.1, 29.1.15
 (510), (511) **02** farby, pokosty, bejce do drewna, emalie, lakiery i barwniki do drewna, utwardzacz, rozcieńczalnik, materiały koloryzujące, środki zapobiegające korozji i zabezpieczające drewno, środki konserwujące drewno, środki gruntujące w postaci farby.

(111) **208973** (220) 2007 05 09 (210) 324941
 (151) 2008 07 25 (441) 2007 08 20
 (732) TIKKURILA POLSKA Spółka Akcyjna, Dębica, PL.
 (540)

designer

Kolor znaku: szary
 (531) 27.5.1, 29.1.6
 (510), (511) **02** farby, pokosty, bejce do drewna, emalie, lakiery i barwniki do drewna, utwardzacz, rozcieńczalnik, materiały koloryzujące, środki zapobiegające korozji i zabezpieczające drewno, środki konserwujące drewno, środki gruntujące w postaci farby.

(111) **208974** (220) 2007 05 09 (210) 324942
 (151) 2008 07 25 (441) 2007 08 20
 (732) TIKKURILA POLSKA Spółka Akcyjna, Dębica, PL.
 (540)

DESIGNER

(531) 27.5.1
 (510), (511) **02** farby, pokosty, bejce do drewna, emalie, lakiery i barwniki do drewna, utwardzacz, rozcieńczalnik, materiały koloryzujące, środki zapobiegające korozji i zabezpieczające drewno, środki konserwujące drewno, środki gruntujące w postaci farby.

(111) **208975** (220) 2007 05 09 (210) 324944
 (151) 2008 07 25 (441) 2007 08 20
 (732) TIKKURILA POLSKA Spółka Akcyjna, Dębica, PL.
 (540)



Kolor znaku: biały, różowy, czarny, zielony, szary, ciemnozielony, czerwony, seledynowy, srebrny, fioletowy
 (531) 12.1.1, 12.1.9, 12.1.10, 12.1.15, 13.1.6, 27.5.1, 29.1.15

(510), (511) **02** farby, pokosty, bejce do drewna, emalie, lakiery i barwniki do drewna, utwardzacz, rozcieńczalnik, materiały koloryzujące, środki zapobiegające korozji i zabezpieczające drewno, środki konserwujące drewno, środki gruntujące w postaci farby.

(111) **208976** (220) 2007 05 09 (210) 324963
 (151) 2008 08 25 (441) 2007 08 20
 (732) Novartis AG, Bazylea, CH.

(540) PERINALON
 (510), (511) **05** produkty farmaceutyczne, weterynaryjne i sanitarne, substancje dietetyczne do celów leczniczych, żywność dla niemowląt, plastry, materiały opatrunkowe, materiały do plombowania zębów, woski dentystyczne, środki odkażające, środki do zwalczania robactwa, fungicydy, herbicydy.

(111) **208977** (220) 2007 05 14 (210) 325198
 (151) 2008 08 04 (441) 2007 08 20
 (732) Przedsiębiorstwo Przetwórstwa Zbożowego „KAPKA” T. i B.Kapka Sp. j., Tarnogród, PL.
 (540)



Kolor znaku: biały, czerwony
 (531) 5.7.2, 5.7.3, 26.4.2, 26.4.4, 27.5.1, 29.1.12
 (510), (511) **30** pieczywo: bułki, chleb, wyroby cukiernicze i piekarnicze, kasze spożywcze, kuskus, makarony, mąka spożywcza, produkty z mąki mielonej, płatki zbożowe, preparaty zbożowe, żywność na bazie mąki, **31** otręby zbożowe, produkty uboczne w procesie obróbki ziarn zbóż na pasze dla zwierząt, **35** usługi agencji importowo-eksportowych, badanie rynku, usługi skupu zbóż, usługi sprzedaży hurtowej zboża, nasion i pasz dla zwierząt, usługi sprzedaży żywności na bazie mąki i produktów zbożowych, **40** usługi młynarskie, przetwórstwo zbóż.

(111) **208978** (220) 2007 05 16 (210) 325268
 (151) 2008 08 12 (441) 2007 08 20
 (732) „FINexpert” Michał Kałuża, Trzemeszno, PL.
 (540)



(531) 26.1.2, 27.5.1
 (510), (511) **35** doradztwo w zakresie organizowania, prowadzenia działalności gospodarczej i zarządzania działalnością gospodarczą, doradztwo w zakresie organizacji i zarządzania, reklama, prowadzenie agencji reklamowych, badania rynku i opinii publicznej, opracowywanie prognoz ekonomicznych, prowadzenie agencji informacji handlowej i gospodarczej, organizowanie i prowadzenie komputerowych baz danych, komputerowe zarządzanie plikami, zarządzanie zbiorami informatycznymi, usługi sprzedaży poza siecią sklepową, sprzedaż towarów przez Internet, prowadzenie hurtowni wszelkich towarów przemysłowych i spożywczych, pośrednictwo w zawieraniu umów dotyczących działalności gospodarczej i handlowej, przeprowadzanie analizy kosztów w działalności gospodarczej, usługi oferowania produktów i usług tak, aby umożliwić konsumentom ich obejrzenie, usługi konsultingowe i marketingowe umożliwiające między innymi zapoznanie się z ofertą usług, dokonanie zakupu towarów i/lub usług, doradztwo w zakresie zarządzania personalnego, ekspertyzy opłacalności działalności gospodarczej, organizowanie targów handlowych i reklamowych, administrowanie hotelami, zarządzanie holdingami, organizowanie i prowadzenie aukcji publicznych, usługi w zakresie likwidacji przedsiębiorstw, dobór personelu za pomocą metod psychotechnicznych, **36** prowadzenie agencji celnych, kredytowych,

ubezpieczeniowych, mieszkaniowych, pośrednictwa w handlu nieruchomościami i ściągania wierzytelności, usługi finansowe, ubezpieczeniowe i leasingowe, usługi z zakresu udzielania kredytów i pożyczek, doradztwo ekonomiczno-finansowe i ubezpieczeniowe, usługi w zakresie prowadzenia działalności rachunkowo-księgowej na rzecz osób trzecich, zarządzanie i administrowanie nieruchomościami, majątkiem ruchomym i nieruchomym, usługi wynajmu nieruchomości, usługi informacji o ubezpieczeniach, usługi informacji o działalności bankowej, usługi inwestycji kapitałowych, usługi finansowe i ubezpieczeniowe poprzez Internet, usługi tworzenia kapitału inwestycyjnego, usługi transferu elektronicznego kapitału, obsługa kart kredytowych, prowadzenie kas oszczędnościowych, usługi pomocniczej działalności związanej z ubezpieczeniami i funduszami emerytalno-rentowymi, opracowywanie dokumentacji dla umów pożyczek i umów kredytowych, usługi sprzedaży na kredyt, doradztwo informatyczne w zakresie zarządzania rynkiem kapitałowym, obsługi rachunkowo-księgowej, skupu i sprzedaży wierzytelności, organizowanie i prowadzenie giełd wierzytelności i długów, usługi factoringu i forfaitingu, tworzenie, obrót i zarządzanie funduszami powierniczymi i inwestycyjnymi, pośrednictwo w gromadzeniu kapitałów na cele działalności gospodarczej, obsługa sprzedaży ratalnej, obsługa funduszy emerytalnych, windykacja i obrót wierzytelnościami, wycena finansowa ubezpieczeń, banków i nieruchomości, opracowywanie ekspertyz dla celów fiskalnych, organizowanie funduszy na cele dobroczynne.

(111) **208979** (220) 2007 05 16 (210) 325275
 (151) 2008 07 22 (441) 2007 08 20
 (732) AMBRA S.A., Warszawa, PL.
 (540)



Kolor znaku: czarny, biały, granatowy, niebieski, beżowy, bordowy, żółty, szary
 (531) 5.3.19, 5.13.6, 11.3.1, 24.1.17, 25.1.15, 27.5.1, 29.1.15
 (510), (511) **33** napoje alkoholowe (z wyjątkiem piwa).

(111) **208980** (220) 2007 05 16 (210) 325276
 (151) 2008 07 22 (441) 2007 08 20
 (732) AMBRA S.A., Warszawa, PL.
 (540)



Kolor znaku: czarny, biały, bordowy, czerwony, beżowy, pomarańczowy, szary
 (531) 5.3.19, 5.13.6, 11.3.1, 24.1.17, 25.1.15, 27.5.1, 29.1.15
 (510), (511) **33** napoje alkoholowe (z wyjątkiem piwa).

(111) **208981** (220) 2007 05 16 (210) 325278
 (151) 2008 08 12 (441) 2007 08 20
 (732) Czanieckie Makarony Spółka z o.o., Czaniec, PL.
 (540)



Kolor znaku: biały, czerwony, ciemnoczerwony, brązowy, jasnobrązowy, ciemnobrązowy, pomarańczowy, żółty i odcienie
 (531) 5.7.2, 8.3.25, 26.11.1, 27.5.1, 29.1.15
 (510), (511) **30** makarony we wszystkich postaciach, tortille, spaghetti, kluski, pierogi.

(111) **208982** (220) 2007 05 16 (210) 325306
 (151) 2008 08 14 (441) 2007 08 20
 (732) Société des Produits Nestlé S.A., Vevey, CH.
 (540) dobre pomysły, dobry smak

(510), (511) **29** warzywa (konserwowane, suszone lub gotowane), owoce (konserwowane, suszone lub gotowane), grzyby (konserwowane, suszone lub gotowane), mięso, drób, dziczyzna, ryby i owoce morza, wszystkie ww. produkty także w formie ekstraktów, zup, galaretek, past, konserw, dań gotowych, głęboko mrożonych lub w proszku, dżemy, jajka, mleko, śmietana, masło, ser i produkty mleczne, substytuty mleka, napoje mleczne (z przewagą mleka), desery na bazie mleka oraz desery na bazie śmietany, jogurty, mleko sojowe (jako substytut mleka), soja konserwowana spożywcza, oleje i tłuszcze jadalne, proteiny spożywcze, zbielacze do kawy i herbaty (jako substytuty śmietanki), kiełbasy, wędliny, masło orzechowe, zupy, koncentraty zup, kostki rosółowe, buliony, **30** kawa, ekstrakty kawy, preparaty i napoje na bazie kawy, kawa mrożona, substytuty kawy, ekstrakty z substytutów kawy, cykorja jako substytut kawy, preparaty i napoje na bazie substytutów kawy, herbata, ekstrakty herbaty, preparaty i napoje na bazie herbaty, herbata mrożona, preparaty na bazie siodu do celów spożywczych, preparaty i napoje na bazie kakao, czekolada, wyroby czekoladowe, napoje na bazie czekolady, słodczyce, wyroby cukiernicze, cukier, cukierki, słodziki naturalne, gumy do żucia nie do celów medycznych, wyroby piekarnicze, chleb, drożdże, wyroby ciastkarskie, herbatniki, ciasta, ciastka, wafle, toffi, desery zawarte w tej klasie, puddingi, lód, sorbety, mrożone słodczyce, ciasta i torty lodowe, lody, mrożone desery, mrożone jogurty, proszki i środki wiążące (zawarte w tej klasie) do produkcji lodów i/lub sorbetów i/lub mrożonych słodczy i/lub ciast lodowych i/lub lodów spożywczych i/lub mrożonych deserów i/lub mrożonych jogurtów, miód i jego substytuty, zbożowe płatki śniadaniowe, muesli, płatki kukurydziane, batoniki zbożowe, gotowe do spożycia zboża, preparaty zbożowe, ryż, makaron, produkty żywnościowe na bazie ryżu i/lub mąki i/lub zbóż, także w formie gotowych posiłków, pizza, kanapki, mieszanki pasty i gotowego do odgrzania w piekarniku ciasta, sosy, sos sojowy, keczup, preparaty przyprawowe i poprawiające smak potraw, przyprawy, sosy sałatkowe, majonez, musztarda, ocet.

(111) **208983** (220) 2007 05 18 (210) 325403
 (151) 2008 08 14 (441) 2007 08 20
 (732) HOUSE OF PRINCE A/S, Søborg, DK.
 (540) ESTELLE
 (510), (511) **34** tytoń, papierosy, artykuły dla palaczy, zapałki.

(111) **208984** (220) 2007 05 18 (210) 325404
 (151) 2008 08 14 (441) 2007 08 20
 (732) HOUSE OF PRINCE A/S, Søborg, DK.
 (540) ESTELL
 (510), (511) **34** tytoń, papierosy, artykuły dla palaczy, zapałki.

(111) **208985** (220) 2007 05 21 (210) 325441
 (151) 2008 08 18 (441) 2007 09 03
 (732) P.P.H.U. „ELDRIM” Janusz Janowski, Nowy Sącz, PL.

(540) ELDRIM

(510), (511) **09** układy do sterowania urządzeniami do podnoszenia, opuszczania, pochylania i obracania przedmiotów, urządzenia dodatkowe przyłączane do komputerów, procesory, urządzenia wejścia i wyjścia oraz odtwarzania danych i informacji przyłączone do procesorów, urządzenia zasilające, elektryczna aparatura kontrolna, nadajniki, obwody drukowane, ograniczniki elektryczne, komputerowe urządzenia peryferyjne, cyfrowe/analogowe urządzenia pomiarowe i regulujące, programy komputerowe, przekaźniki elektryczne, przekaźniki sygnałów elektronicznych, oprogramowanie komputerowe, programy komputerowe zarejestrowane na chipach, urządzenia elektryczne do kontroli, instalacje elektryczne zapobiegające kradzieżom, liczniki, aparaty elektryczne do pomiarów, przetwornice elektryczne, regulatory napięcia, mikroprocesory, instalacje elektryczne do sterowania zdalnego operacjami przemysłowymi, sterowniki, sygnalizatory elektryczne, urządzenia sterujące do wind, wyłączniki zdalnie sterowane w tym sterowane radiowo, wzmacniacze, urządzenia do zdalnego sterowania, aparaty, przyrządy i urządzenia elektryczne i elektroniczne do różnych zastosowań, centralki alarmowe, centralki alarmowe sterowane radiem albo podczerwienią, blokady zapłonu, zamki centralne, urządzenia do elektronicznego podnoszenia szyb, urządzenia do ładowania akumulatorów, alarmy i urządzenia alarmowe, alarmy antywłamaniowe, alarmy dźwiękowe, alarmy pożarowe, czujniki podczerwieni pasywnej, bariery podczerwieni aktywnej, czujniki kontraktowe, sygnalizatory powiadomienia telefonicznego, akustycznego i radiowego o alarmie, immobilizery, elektroniczne zamki szyfrowe, klucze elektroniczne, moduły zdalnego sterowania, anteny radiowe, urządzenia o wysokiej częstotliwości, elektryczne urządzenia do otwierania drzwi, urządzenia ostrzegające, dzwonki alarmowe elektryczne, dzwonki do drzwi elektryczne, dzwonki sygnalizacyjne, akustyczne odstraszacze insektów/gryzoni, **35** usługi w zakresie organizowania wystaw handlowych lub reklamowych.

(111) **208986** (220) 2007 04 25 (210) 324525
 (151) 2008 07 29 (441) 2007 08 06
 (732) Przedsiębiorstwo Produkcyjno-Handlowe „ZBYSZKO”

Zbigniew Bojanowicz, Białobrzegi, PL.
 (540) VERONI MINERAL FIT PIERWSZA WODA Z SOKIEM I BEZ KONSERWANTÓW

(510), (511) **32** napoje bezalkoholowe, soki owocowe, wody mineralne.

(111) **208987** (220) 2007 05 21 (210) 325447
 (151) 2008 08 12 (441) 2007 09 03
 (732) Polskie Radio Szczecin S.A., Szczecin, PL.
 (540)



Kolor znaku: różowy, biały

(531) 27.5.1, 29.1.12

(510), (511) **35** doradztwo w zakresie organizowania i prowadzenia działalności gospodarczej, dystrybucja materiałów reklamowych, profesjonalne zarządzanie działalnością artystyczną, reklamy radiowe, **41** informacja o imprezach rozrywkowych, usługi w zakresie kompozycji muzycznych, montaż programów radiowych, organizowanie konkursów i festiwali rozrywkowych, radiowe programy rozrywkowe, realizacja spektakli, usługi prowadzone w studiach nagrań, wypożyczanie nagrań dźwiękowych.

(111) **208988** (220) 2007 05 21 (210) 325448
 (151) 2008 08 12 (441) 2007 09 03
 (732) Przedsiębiorstwo „POLMOS” Białystok S.A., Białystok, PL.

(540)



Kolor znaku: złoty, zielony, biały, czarny, żółty, brązowy

(531) 3.4.1, 3.4.4, 6.19.1, 6.19.5, 26.1.1, 27.5.1, 29.1.15

(510), (511) **33** napoje alkoholowe.

(111) **208989** (220) 2007 05 21 (210) 325463
 (151) 2008 08 12 (441) 2007 09 03
 (732) G.M.B.A. Sp. z o.o., Oczero, PL.
 (540)

infoglobal.eu

Kolor znaku: niebieski, czerwony

(531) 24.17.1, 27.5.1, 29.1.12

(510), (511) **35** agencje informacji handlowej, agencje reklamowe, pozyskiwanie danych do komputerowych baz danych, systematyzacja danych w komputerowych bazach danych, reklama za pośrednictwem sieci komputerowej, **42** tworzenie i utrzymywanie stron internetowych dla osób trzecich.

(111) **208990** (220) 2007 05 21 (210) 325472
 (151) 2008 08 12 (441) 2007 09 03
 (732) FIDELTRONIK-INIGO Sp. z o.o., Sucha Beskidzka, PL.
 (540)

LUPUS

Kolor znaku: czarny, czerwony

(531) 27.5.1, 29.1.12

(510), (511) **09** urządzenia do dostarczania lub ograniczania mocy działające w sposób ciągły, akumulatory elektryczne i części akumulatorów, urządzenia do ładowania akumulatorów elektrycznych, baterie i urządzenia do ładowania baterii, programy sterujące komputerowe.

(111) **208991** (220) 2005 09 20 (210) 300218
 (151) 2008 06 24 (441) 2005 12 27
 (732) AUDIO KLAN Janusz Prządka Spółka Jawna, Warszawa, PL.
 (540)



Kolor znaku: biały, ciemnoniebieski

(531) 27.5.1, 29.1.4, 29.1.6

(510), (511) **09** urządzenia i aparaty do odtwarzania dźwięku, urządzenia do nagrywania, transmisji lub reprodukcji dźwięku lub obrazu, szczególnie odtwarzanie płyt kompaktowych, odbiorniki audio-video, głośniki, odbiorniki TV, wzmacniacze, urządzenia i przyrządy elektryczne przewodzące (akcesoria), **35** administrowanie działalnościami handlowymi, pomoc w zarządzaniu w zakresie działalności handlo-

wej przedsiębiorstw handlowych, organizowanie wystaw w celach handlowych i reklamowych, rozpowszechnianie materiałów reklamowych, sprzedaż promocyjna, **37** naprawy i usługi instalacyjne urządzeń wymienionych wyżej (serwis), **39** dystrybucja towarów, magazynowanie i składowanie towarów, **41** wypożyczanie sprzętu audio-video, organizacja szkolenia edukacyjnego związanego z użytkowaniem wyżej wymienionego sprzętu.

(111) **208992** (220) 2006 03 16 (210) 307675
 (151) 2008 05 28 (441) 2006 06 26
 (732) DOMER-Augustyn Roman, Ropica Polska, PL.
 (540)



Kolor znaku: jasnoniebieski, ciemnoniebieski, biały

(531) 26.4.2, 26.4.3, 27.5.1, 29.1.13
 (510), (511) **01** kleje do płytek ceramicznych, **11** armatura do instalacji wodnych, instalacje do dystrybucji wody, części do instalacji sanitarnych nie ujęte w innych klasach, kanały kominowe z osprzętem, instalacje klimatyzacyjne, instalacje wentylacyjne, nawilżacze, aparatura i urządzenia do oczyszczania powietrza, aparatura do oczyszczania oleju i gazu, osprzęt do wanien, pompy ciepłe, rury instalacji sanitarnych, słonecznych, parowych, wentylacyjnych, klimatyzacyjnych nie ujęte w innych klasach, urządzenia i aparaty do uzdatniania wody, zbiorniki ciśnieniowe wody, ceramika sanitarna, w tym: wanny, brodziki, kabiny natryskowe, baterie, zlewozmywaki, syfony, akcesoria WC nie ujęte w innych klasach, urządzenia do oczyszczania ścieków, przydomowe oczyszczalnie ścieków, **17** materiały uszczelniające, izolacyjne i termoizolacyjne naturalne, syntetyczne półprzetworzone, farby izolacyjne, folie izolacyjne, taśmy i tkaniny izolacyjne, przewody giętkie, rury giętkie i osłony do nich, osłony i izolatory ceramiczne, tworzywa sztuczne półprzetworzone, kauczuk syntetyczny, lakiery izolacyjne, materiały uszczelniające, wata szklana, wełna mineralna, materiały wyścielające z gumy lub tworzywa sztucznych, **19** niemetalowe materiały budowlane, beton i elementy betonowe, ceramika budowlana, płytki ceramiczne, cement, wapno, gips, glina, granit, szkło budowlane, techniczne i izolacyjne, kamień budowlany, spoiwa murarskie, fugi, drewno budowlane, niemetalowe drzwi i okna, ogrodzenia, parkiety, niemetalowe rury i przewody spustowe, drenażowe, sztywne, wodociągowe, płytki podłogowe niemetalowe, materiały ogniotrwałe nie ujęte w innych klasach, terakota, **20** meble, w tym meble łazienkowe, zbiorniki olejowe z tworzywa sztucznego na olej opałowy, **36** doradztwo w sprawach finansowych, usługi finansowe, zarządzanie majątkiem, wynajmowanie mieszkań, dzierżawa nieruchomości, administrowanie nieruchomości, pośrednictwo w sprzedaży nieruchomości, **37** usługi budowlane i remontowe budynków, wykonywanie izolacji idociepłej, wykonywanie instalacji wodno-kanalizacyjnych, co, gazowych, nadzór budowlany, obsługa pojazdów, bieżnikowanie i wulkanizacja opon, naprawy pojazdów, instalowanie, naprawa i konserwacja urządzeń elektrycznych i aparatury elektrycznej, **43** prowadzenie hoteli, pensjonatów, kawiarni i restauracji, barów, usługi cateringowe.

(111) **208993** (220) 2006 03 31 (210) 308500
 (151) 2008 06 25 (441) 2006 07 10
 (732) AUDIO KLAN JANUSZ PRZĄDKA-SPÓŁKA JAWNA, Warszawa, PL.
 (540)



(531) 26.4.1, 26.11.3, 27.5.1
 (510), (511) **09** urządzenia i aparaty do odtwarzania dźwięku i obrazu, urządzenia do nagrywania, transmisji i reprodukcji dźwięku i obrazu, zestawy kina domowego, odbiorniki audio-video, odbiorniki telewizyjne, odbiorniki radiowe, sterea osobiste, odtwarzacze płyt CD, odtwarzacze płyt DVD, odtwarzacze CD-SACD, odtwarzacze

MP3, odtwarzacze kaset video, magnetofony, amplitunery, głośniki, kolumny głośnikowe, głośniki tubowe, wzmacniacze, urządzenia do wzmacniania dźwięku, aparaty projekcyjne, cyfrowe projektory dźwięku, ekrany, monitory, procesory, kamery, dyktafony, mikrofony, zasilacze, przewody elektryczne, kable elektryczne, kable optyczne, złącza do przewodów elektrycznych, piloty, słuchawki na uszy, wkładki gramofonowe, szafki na głośniki, podstawki na kolumny głośnikowe, akcesoria do sprzętu audio-video, magnetyczne nośniki danych, optyczne nośniki danych, dyski do rejestracji dźwięku, dyski kompaktowe audio-video, dyski nagrane dźwiękiem (urządzenia do czyszczenia), urządzenia i przyrządy elektryczne przewodzące, **35** sprzedaż detaliczna i hurtowa urządzeń audio-video, urządzeń i aparatów do odtwarzania dźwięku i obrazu, urządzeń do nagrywania, transmisji i reprodukcji dźwięku i obrazu, akcesoriów do sprzętu audio-video oraz innych urządzeń elektrycznych, sprzedaż przez Internet sprzętu audio-video, sprzedaż dla osób trzecich, organizowanie wystaw w celach handlowych lub reklamowych, pokazy towarów, **37** instalacja, konserwacja i naprawa sprzętu audio-video i akcesoriów do sprzętu audio-video, informacja o naprawach sprzętu audio-video, **39** dostarczanie towarów, dostarczanie towarów zamówionych korespondencyjnie, magazynowanie towarów, składowanie towarów, **41** wypożyczanie sprzętu audio-video, wypożyczanie aparatów radiowych i telewizyjnych, wypożyczanie nagrań dźwiękowych, wypożyczanie nagrań audio-video, kształcenie praktyczne, dostarczanie informacji o sprzęcie audio-video, **42** doradztwo w sprawach sprzętu audio-video, projektowanie systemów audio-video.

(111) **208994** (220) 2006 03 31 (210) 308501
 (151) 2008 06 25 (441) 2006 07 10
 (732) AUDIO KLAN JANUSZ PRZĄDKA-SPÓŁKA JAWNA, Warszawa, PL.
 (540)



Kolor znaku: czarny, czerwony

(531) 26.3.1, 26.11.1, 27.5.1, 29.1.1, 29.1.8
 (510), (511) **09** urządzenia i aparaty do odtwarzania dźwięku i obrazu, urządzenia do nagrywania, transmisji i reprodukcji dźwięku i obrazu, zestawy kina domowego, odbiorniki audio-video, odbiorniki telewizyjne, odbiorniki radiowe, sterea osobiste, odtwarzacze płyt CD, odtwarzacze płyt DVD, odtwarzacze CD-SACD, odtwarzacze MP3, odtwarzacze kaset video, magnetofony, amplitunery, głośniki, kolumny głośnikowe, głośniki tubowe, wzmacniacze, urządzenia do wzmacniania dźwięku, aparaty projekcyjne, cyfrowe projektory dźwięku, ekrany, monitory, procesory, kamery, dyktafony, mikrofony, zasilacze, przewody elektryczne, kable elektryczne, kable optyczne, złącza do przewodów elektrycznych, piloty, słuchawki na uszy, wkładki gramofonowe, szafki na głośniki, podstawki na kolumny głośnikowe, akcesoria do sprzętu audio-video, magnetyczne nośniki danych, optyczne nośniki danych, dyski do rejestracji dźwięku, dyski kompaktowe audio-video, dyski nagrane dźwiękiem (urządzenia do czyszczenia), urządzenia i przyrządy elektryczne przewodzące, **35** sprzedaż detaliczna i hurtowa urządzeń audio-video, urządzeń i aparatów do odtwarzania dźwięku i obrazu, urządzeń do nagrywania, transmisji i reprodukcji dźwięku i obrazu, akcesoriów do sprzętu audio-video oraz innych urządzeń elektrycznych, sprzedaż przez Internet sprzętu audio-video, sprzedaż audio-video dla osób trzecich, **37** instalacja, konserwacja i naprawa sprzętu audio-video i akcesoriów do sprzętu audio-video, informacja o naprawach sprzętu audio-video, **39** dostarczanie towarów, dostarczanie towarów zamówionych korespondencyjnie, magazynowanie towarów, składowanie towarów, **41** wypożyczanie sprzętu audio-video, wypożyczanie aparatów radiowych i telewizyjnych, wypożyczanie nagrań dźwiękowych, wypożyczanie nagrań audio-video, kształcenie praktyczne, dostarczanie informacji o sprzęcie audio-video.

(111) **208995** (220) 2006 04 10 (210) 309284
 (151) 2008 05 23 (441) 2006 07 24

(732) „PAIWAN” Paweł Anforowicz, Białe Błota, PL.
(540)



Kolor znaku: niebieski, żółty, zielony, szary, czerwony
(531) 27.5.1, 29.1.15

(510), (511) **35** pozyskiwanie, aktualizacja, przetwarzanie i archiwizacja danych oraz obsługa komputerowych baz danych, **38** usługi w zakresie transmisji i teletransmisji danych, sieci transmisji danych, poczty elektronicznej, **41** usługi wydawnicze, **42** portale internetowe-tworzenie, administrowanie, projektowanie i wdrażanie programów komputerowych oraz kompleksowych systemów informatycznych, usługi badawczo-rozwojowe w zakresie systemów informatycznych, doradztwo informatyczne, tworzenie i administrowanie informatycznymi systemami marketingowymi, tworzenie i administrowanie informatycznymi systemami obsługi klienta dostępnymi przez internet, tworzenie i administrowanie stronami internetowymi www, tworzenie komputerowych baz danych.

(111) **208996** (220) 2006 06 30 (210) 312583
(151) 2008 06 23 (441) 2006 10 02
(732) TARGET POLSKA Sp. z o.o., Łódź, PL.
(540)



Kolor znaku: szary, biały, pomarańczowy
(531) 26.4.22, 26.11.3, 27.5.1, 29.1.13

(510), (511) **16** tablice ogłoszeniowe na afisze, afisze, plakaty, **35** agencje reklamowe, dystrybucja materiałów reklamowych, ogłoszenia reklamowe [rozpowszechnianie], pokazy towarów, promocja sprzedaży, reklama za pośrednictwem sieci komputerowej, wynajmowanie powierzchni na cele reklamowe, publikowanie tekstów reklamowych, rozpowszechnianie ogłoszeń reklamowych, reklamy korespondencyjne, reklamy prasowe, reklamy radiowe, reklamy telewizyjne, rozpowszechnianie materiałów reklamowych [próbek, druków, prospektów, broszur], rozpowszechnianie ogłoszeń i materiałów reklamowych, promocja sprzedaży [dla osób trzecich], wynajem czasu reklamowego we wszystkich środkach przekazu, usługi reklamowe, promocyjne i marketingowe, produkcja materiałów reklamowych, badania i usługi informacyjne odnoszące się do reklamy i marketingu, organizowanie kampanii reklamowych, usługi w zakresie: organizowanie pokazów, usługi doradztwa dla celów reklamy i promocji, promocja towarów i usług z udziałem hostess, zabudowa i obsługa stanowisk na wystawach handlowych, merchandising (rozkładanie towarów w sklepach), **41** produkcja filmów, organizowanie loterii, organizowanie i prowadzenie konferencji, organizowanie i prowadzenie kongresów, organizowanie i prowadzenie sympozjów, organizowanie i prowadzenie zjazdów, organizowanie konkursów, agencje wynajmowania modeli.

(111) **208997** (220) 2006 07 31 (210) 313799
(151) 2008 05 07 (441) 2006 11 13
(732) „GLANCOS POLAND” Spółka z o.o., Włodzisław, PL.
(540)



Kolor znaku: zielony, żółty
(531) 5.3.1, 5.3.13, 27.5.1, 29.1.12

(510), (511) **03** preparaty i środki czyszczące, nabłyszczające, zmiękczające, ścierające i szorujące, środki i preparaty wybielające, środki piorące, mydła w płynie, toaletowe środki sanitarne, preparaty do usuwania kamienia, preparaty antystatyczne, dezodoranty, antyperspiranty, środki przeciwpotowe, chusteczki kosmetyczne nasączone, kosmetyki do pielęgnacji ciała i włosów, w tym: kremy i preparaty ko-

smetyczne do pielęgnacji skóry, szampony, toniki, lotiony, kosmetyki upiększające, w tym lakiery i żele do włosów, lakiery do paznokci, zmywacze, maseczki, tusze do rzęs, pasty, proszki i płyny do zębów, preparaty do golenia, produkty perfumeryjne, w tym wody toaletowe i kolońskie, perfumy, **05** lecznicze środki do mycia i pielęgnacji włosów, preparaty przeciwgrzybiczne, preparaty antybakteryjne, produkty higieniczne, środki sanitarne stosowane w lecznictwie i higienie osobistej, środki odkażające i dezynfekcyjne, środki odstraszające owady.

(111) **208998** (220) 2006 11 15 (210) 317992
(151) 2008 06 13 (441) 2007 02 19
(732) BADARO INVESTMENTS B.V., Amsterdam, NL.
(540)



Kolor znaku: czarny, biały, szary, czerwony
(531) 26.4.2, 27.5.1, 29.1.14

(510), (511) **05** leki, mineralne, witaminowe i ziołowe suplementy diety zawarte w klasie 5, wyroby medyczne.

(111) **208999** (220) 2006 11 15 (210) 317993
(151) 2008 06 13 (441) 2007 02 19
(732) BADARO INVESTMENTS B.V., Amsterdam, NL.
(540)



Kolor znaku: biały, szary, żółty, zielony, turkusowy, błękitny, niebieski, fioletowy, czerwony

(531) 2.7.2, 2.7.13, 26.2.1, 29.1.15

(510), (511) **05** leki, suplementy diety mineralne, witaminowe i ziołowe suplementy diety zawarte w klasie 5, wyroby medyczne.

(111) **209000** (220) 2007 01 12 (210) 320104
(151) 2008 06 04 (441) 2007 04 16
(732) Ströer Polska Spółka z o.o., Warszawa, PL.
(540) ZŁOTE FORMATY

(510), (511) **35** agencje reklamowe, doradztwo specjalistyczne w sprawach strategii promocyjnych, publikowanie, dystrybucja, rozpowszechnianie, uaktualnianie materiałów reklamowych, ekspertyzy w działalności promocyjnej i marketingowej, informacja o działalności samorządowej, pozyskiwanie i systematyzacja danych do komputerowych baz danych, sondaże opinii, organizowanie wystaw w celach handlowych i reklamowych, rozlepianie plakatów reklamowych, reklama zewnętrzna, reklama radiowa, reklama telewizyjna, reklama prasowa, reklamy korespondencyjne, promocja sprzedaży dla osób trzecich, wynajmowanie miejsc na umieszczenie ogłoszeń lub reklam, **41** organizowanie, obsługa i prowadzenie kongresów, konferencji, seminariów, sympozjów, organizowanie konkursów edukacyjnych i rozrywkowych, publikacje materiałów innych niż reklamowe, publikacje on-line, organizowanie wystaw z dziedziny kultury i edukacji.

(111) **209001** (220) 2002 10 28 (210) 256778
(151) 2008 08 25 (441) 2003 05 05
(732) INSTAL-PROJEKT Gawłowski, Ścierzyński Spółka jawna, Włocławek, PL.
(540) riviera
(510), (511) **11** suszarki elektryczne.

(111) **209002** (220) 2003 08 13 (210) 268546
 (151) 2008 07 16 (441) 2004 02 23
 (732) „IZOKOR BUDOWNICTWO” Spółka z o.o., Warszawa, PL.
 (540)

IZOKOR

Kolor znaku: ciemnoniebieski
 (531) 27.5.1, 29.1.4
 (510), (511) **35** reklama, zarządzanie działalnością gospodarczą, **37** budownictwo i naprawy zwłaszcza prace usługowe termoizolacyjne i antykorozyjne, **39** transport i magazynowanie, **40** obróbka materiałów przygotowująca powierzchnię materiałów przed pracami antykorozyjnymi i obróbka drewna.

(111) **209003** (220) 2004 02 09 (210) 276116
 (151) 2008 06 23 (441) 2004 05 17
 (732) IVT Polska Spółka z o.o., Wysogotowo, PL.
 (540)



Kolor znaku: czerwony, szary
 (531) 26.3.1, 27.5.1, 29.1.1, 29.1.6
 (510), (511) **19** budowlane materiały niemetalowe do wykonywania i konserwacji dachów, akcesoria niemetalowe do montażu dachów zawarte w tej klasie, **37** usługi budowlane związane z wykonywaniem dachów.

(111) **209004** (220) 2005 06 19 (210) 296821
 (151) 2008 07 16 (441) 2005 09 19
 (732) MKS „CRACOVIA” Sportowa Spółka Akcyjna, Kraków, PL.
 (540)



Kolor znaku: biały, czerwony
 (531) 25.7.1, 25.7.20, 26.4.2, 26.11.3, 29.1.12
 (510), (511) **16** afisze, albumy, broszury, papier, karton, dzienniki, czasopisma, chorągiewki papierowe, książki, katalogi, foldery, etykiety nie z materiału, figurki z miazgi papierowej, folie z tworzyw sztucznego do pakowania, opakowania z tworzyw sztucznych, fotografie, grafiki, kalendarze, nalepki, pisma, sztandary papierowe lub z tworzyw sztucznych, wydawnictwa albumowe, materiały biurowe, **20** drzewce flagowe, figurki graczy z drewna, wosku, gipsu lub tworzyw sztucznych, tablice ogłoszeniowe z drewna lub z tworzyw sztucznych, **25** buty piłkarskie, buty narciarskie, getry, kąpielówki, nakrycia głowy, koszule, koszulki sportowe, obuwie, obuwie sportowe, odzież, pantofle gimnastyczne, rękawiczki, ubrania dla kierowców, spodenki, spodnie, dresy sportowe, spódnice, swetry, szale, szaliki, taśmy do getrów pod stopy, czepki kąpielowe, kostiumy kąpielowe, marynarki, **28** artykuły gimnastyczne i sportowe, deski surfingowe, deskorolki, dętki do piłek do gry, dyski sportowe, ekspandery, przyrządy mechaniczne do gimnastyki, przyrządy gimnastyczne, gry, gry automatyczne inne niż żetony oraz inne niż telewizyjne, gry planszowe, gry komputerowe inne niż telewizyjne, narty, narty wodne, piłki do gier, rowery treningowe stacjonarne, stoły bilardowe, stoły do tenisa stołowego, szachy, sprzęt wędkarski, wiązania narciarskie, zabawki, zabawki ruchome, rękawice sportowe, **35** usługi w zakresie reklamy osób trzecich na ich zlecenia, usługi w zakresie prowadzenia agencji reklamowych, produkcji reklam telewizyjnych, radiowych i kinowych, usługi poligraficzne dotyczące materiałów reklamowych, usługi dystrybucyjne materiałów reklamowych w postaci druków, prospektów, broszur, próbek, usługi maszynopisania, usługi powielania dokumentów, usługi rozlepiania plakatów i ogłoszeń reklamowych, usługi wynajmowania miejsc

na umieszczanie ogłoszeń lub reklam, organizacja wystaw handlowych i reklamowych, **36** usługi zarządzania i administrowania nieruchomościami i majątkiem ruchomym, pośrednictwa finansowego, giełdowego, pozyskiwania środków finansowych, transakcji finansowych, wyceny szkód przedsiębiorstw i ruchomości, wyceny do celów podatkowych, usługi agencji nieruchomości, doradztwo i pośrednictwo kredytowe i ubezpieczeniowe, usługi ubezpieczeniowe, usługi bankowe, **37** usługi w zakresie lakierowania pojazdów, usługi w zakresie prowadzenia myjni samochodowych, **39** usługi w zakresie biur turystycznych, usługi w zakresie konfekcjonowania towarów, usługi magazynowania i składowania towarów, usługi organizowania podróży i wycieczek, usługi związane z parkowaniem samochodów, usługi wynajmowania garaży i miejsc parkingowych, usługi wypożyczania samochodów osobowych, autobusów i samochodów ciężarowych, dystrybucja materiałów szkoleniowych, **41** świadczenie usług wydawniczych, usługi w zakresie kultury fizycznej i sportu, nauka gimnastyki, pływania, jazdy na nartach, jazdy konnej, szermierki, koszykówki, gry w piłkę nożną, siatkową, gry w szczypiorniaka, tenisa, usługi w zakresie udostępniania obiektów sportowych, wypożyczanie sprzętu sportowego, organizowanie obozów sportowych i pokazów treningu praktycznego, organizowanie zawodów sportowych, organizowanie konferencji, kongresów, seminariów, sympozjów, zjazdów i wykładów, organizowanie imprez rozrywkowych, artystycznych, naukowych i kulturalnych, organizowanie imprez plenerowych o charakterze rekreacyjnym, organizowanie konkursów edukacyjnych i rozrywkowych, organizowanie loterii, organizowanie wystaw w celach kulturalnych i edukacyjnych.

(111) **209005** (220) 2005 06 19 (210) 296822
 (151) 2008 07 16 (441) 2005 09 19
 (732) MKS „CRACOVIA” Sportowa Spółka Akcyjna, Kraków, PL.
 (540)



Kolor znaku: biały, czerwony, czarny
 (531) 25.7.1, 25.7.20, 26.4.2, 26.11.3, 27.5.1, 29.1.13
 (510), (511) **41** usługi w zakresie kultury fizycznej i sportu, nauka gimnastyki, pływania, jazdy na nartach, jazdy konnej, szermierki, koszykówki, gry w piłkę nożną, siatkową, gry w szczypiorniaka, tenisa, usługi w zakresie udostępniania obiektów sportowych, wypożyczanie sprzętu sportowego, organizowanie obozów sportowych i pokazów treningu praktycznego, organizowanie zawodów sportowych, organizowanie konferencji, kongresów, seminariów, sympozjów, zjazdów i wykładów, organizowanie imprez rozrywkowych, artystycznych, naukowych i kulturalnych, organizowanie imprez plenerowych o charakterze rekreacyjnym, organizowanie konkursów edukacyjnych i rozrywkowych, organizowanie loterii, organizowanie wystaw w celach kulturalnych i edukacyjnych.

(111) **209006** (220) 2005 06 19 (210) 296823
 (151) 2008 07 16 (441) 2005 09 19
 (732) MKS „CRACOVIA” Sportowa Spółka Akcyjna, Kraków, PL.
 (540)



Kolor znaku: czerwony, biały, czarny
 (531) 25.7.1, 25.7.20, 26.4.2, 26.11.3, 27.5.1, 29.1.13
 (510), (511) **41** usługi w zakresie kultury fizycznej i sportu, nauka gimnastyki, pływania, jazdy na nartach, jazdy konnej, szermierki, koszykówki, gry w piłkę nożną, siatkową, gry w szczypiorniaka, tenisa, usługi w zakresie udostępniania obiektów sportowych, wypożyczanie sprzętu sportowego, organizowanie obozów sportowych

i pokazów treningu praktycznego, organizowanie zawodów sportowych, organizowanie konferencji, kongresów, seminariów, sympozjów, zjazdów i wykładów, organizowanie imprez rozrywkowych, artystycznych, naukowych i kulturalnych, organizowanie imprez plenerych o charakterze rekreacyjnym, organizowanie konkursów edukacyjnych i rozrywkowych, organizowanie loterii, organizowanie wystaw w celach kulturalnych i edukacyjnych.

(111) **209007** (220) 2005 06 19 (210) 296824
 (151) 2008 07 16 (441) 2005 09 19
 (732) MKS „CRACOVIA” Sportowa Spółka Akcyjna, Kraków, PL.
 (540)



Kolor znaku: biały, czerwony

(531) 25.7.1, 25.7.20, 26.4.2, 26.11.3, 29.1.12
 (510), (511) **16** afisze, albumy, broszury, papier, karton, dzienniki, czasopisma, chorągiewki papierowe, książki, katalogi, foldery, etykiety nie z materiału, figurki z miazgi papierowej, folie z tworzywa sztucznego do pakowania, opakowania z tworzyw sztucznych, fotografie, grafiki, kalendarze, nalepki, pisma, sztandary papierowe lub z tworzyw sztucznych, wydawnictwa albumowe, materiały biurowe, **20** drzewce flagowe, figurki graczy z drewna, wosku, gipsu lub tworzyw sztucznych, tablice ogłoszeniowe z drewna lub z tworzyw sztucznych, **25** buty piłkarskie, buty narciarskie, getry, kąpielówki, nakrycia głowy, koszule, koszulki sportowe, obuwie, obuwie sportowe, odzież, pantofle gimnastyczne, rękawiczki, ubrania dla kierowców, spodenki, spodnie, dresy sportowe, spódnice, swetry, szale, szaliki, taśmy do getrów pod stopy, czepki kąpielowe, kostiumy kąpielowe, marynarki, **28** artykuły gimnastyczne i sportowe, deski surfingowe, deskorolki, dętki do piłek do gry, dyski sportowe, ekspandery, przyrządy mechaniczne do gimnastyki, przyrządy gimnastyczne, gry, gry automatyczne inne niż na żetony oraz inne niż telewizyjne, gry planszowe, gry komputerowe inne niż telewizyjne, narty, narty wodne, piłki do gier, rowery treningowe stacjonarne, stoły bilardowe, stoły do tenisa stołowego, szachy, sprzęt wędkarski, wiązania narciarskie, zabawki, zabawki ruchome, rękawice sportowe, **35** usługi w zakresie reklamy osób trzecich na ich zlecenia, usługi w zakresie prowadzenia agencji reklamowych, produkcji reklam telewizyjnych, radiowych i kinowych, usługi poligraficzne dotyczące materiałów reklamowych, usługi dystrybucyjne materiałów reklamowych w postaci druków, prospektów, broszur, próbek, usługi maszynopisania, usługi powielania dokumentów, usługi rozlepiania plakatów i ogłoszeń reklamowych, usługi wynajmowania miejsc na umieszczanie ogłoszeń lub reklam, organizacja wystaw handlowych i reklamowych, **36** usługi zarządzania i administrowania nieruchomościami i majątkiem ruchomym, pośrednictwa finansowego, giełdowego, pozyskiwania środków finansowych, transakcji finansowych, wyceny szkód przedsiębiorstw i ruchomości, wyceny do celów podatkowych, usługi agencji nieruchomości, doradztwo i pośrednictwo kredytowe i ubezpieczeniowe, usługi ubezpieczeniowe, usługi bankowe, **37** usługi w zakresie lakierowania pojazdów, usługi w zakresie prowadzenia myjni samochodowych, **39** usługi w zakresie biur turystycznych, usługi w zakresie konfekcjonowania towarów, usługi magazynowania i składowania towarów, usługi organizowania podróży i wycieczek, usługi związane z parkowaniem samochodów, usługi wynajmowania garaży i miejsc parkingowych, usługi wypożyczania samochodów osobowych, autobusów i samochodów ciężarowych, dystrybucja materiałów szkoleniowych, **41** świadczenie usług wydawniczych, usługi w zakresie kultury fizycznej i sportu, nauka gimnastyki, pływania, jazdy na nartach, jazdy konnej, szermierki, koszykówki, gry w piłkę nożną, siatkową, gry w szczypiorniaka, tenisa, usługi w zakresie udostępniania obiektów sportowych, wypożyczanie sprzętu sportowego, organizowanie obozów sportowych i pokazów treningu praktycznego, organizowanie zawodów sportowych, organizowanie konferencji, kongresów, seminariów, sympozjów, zjazdów i wykładów, organizowanie imprez rozrywkowych, artystycznych, naukowych i kulturalnych, organizowanie imprez plenerych o charakterze rekreacyjnym, organizowanie konkursów edukacyjnych i rozrywkowych, organizowanie loterii, organizowanie wystaw w celach kulturalnych i edukacyjnych.

nerowych o charakterze rekreacyjnym, organizowanie konkursów edukacyjnych i rozrywkowych, organizowanie loterii, organizowanie wystaw w celach kulturalnych i edukacyjnych.

(111) **209008** (220) 2005 06 19 (210) 296825
 (151) 2008 07 16 (441) 2005 09 19
 (732) MKS „CRACOVIA” Sportowa Spółka Akcyjna, Kraków, PL.
 (540)



Kolor znaku: czerwony, biały, czarny

(531) 25.7.1, 25.7.20, 26.4.2, 26.11.3, 27.5.1, 29.1.13
 (510), (511) **41** usługi w zakresie kultury fizycznej i sportu, nauka gimnastyki, pływania, jazdy na nartach, jazdy konnej, szermierki, koszykówki, gry w piłkę nożną, siatkową, gry w szczypiorniaka, tenisa, usługi w zakresie udostępniania obiektów sportowych, wypożyczanie sprzętu sportowego, organizowanie obozów sportowych i pokazów treningu praktycznego, organizowanie zawodów sportowych, organizowanie konferencji, kongresów, seminariów, sympozjów, zjazdów i wykładów, organizowanie imprez rozrywkowych, artystycznych, naukowych i kulturalnych, organizowanie imprez plenerych o charakterze rekreacyjnym, organizowanie konkursów edukacyjnych i rozrywkowych, organizowanie loterii, organizowanie wystaw w celach kulturalnych i edukacyjnych.

(111) **209009** (220) 2005 06 19 (210) 296826
 (151) 2008 07 16 (441) 2005 09 19
 (732) MKS „CRACOVIA” Sportowa Spółka Akcyjna, Kraków, PL.
 (540)

PASY GOL

Kolor znaku: czerwony

(531) 27.5.1, 29.1.1
 (510), (511) **41** usługi w zakresie kultury fizycznej i sportu, nauka gimnastyki, pływania, jazdy na nartach, jazdy konnej, szermierki, koszykówki, gry w piłkę nożną, siatkową, gry w szczypiorniaka, tenisa, usługi w zakresie udostępniania obiektów sportowych, wypożyczanie sprzętu sportowego, organizowanie obozów sportowych i pokazów treningu praktycznego, organizowanie zawodów sportowych, organizowanie konferencji, kongresów, seminariów, sympozjów, zjazdów i wykładów, organizowanie imprez rozrywkowych, artystycznych, naukowych i kulturalnych, organizowanie imprez plenerych o charakterze rekreacyjnym, organizowanie konkursów edukacyjnych i rozrywkowych, organizowanie loterii, organizowanie wystaw w celach kulturalnych i edukacyjnych.

(111) **209010** (220) 2005 06 19 (210) 296827
 (151) 2008 07 16 (441) 2005 09 19
 (732) MKS „CRACOVIA” Sportowa Spółka Akcyjna, Kraków, PL.
 (540)

CRACOVIA

Kolor znaku: czerwony

(531) 27.5.1, 29.1.1
 (510), (511) **16** afisze, albumy, broszury, papier, karton, dzienniki, czasopisma, chorągiewki papierowe, książki, katalogi, foldery, etykiety nie z materiału, figurki z miazgi papierowej, folie z tworzywa sztucznego do pakowania, opakowania z tworzyw sztucznych, fotografie, grafiki, kalendarze, nalepki, pisma, sztandary papierowe lub z tworzyw sztucznych, wydawnictwa albumowe, materiały biurowe, **20** drzewce flagowe, figurki graczy z drewna, wosku, gipsu lub tworzyw sztucznych, tablice ogłoszeniowe z drewna lub z tworzyw sztucznych, **25** buty piłkarskie, buty narciarskie, getry, kąpielówki, nakrycia głowy, koszule, koszulki sportowe, obuwie, obuwie spor-

towe, odzież, pantofle gimnastyczne, rękawiczki, ubrania dla kierowców, spodenki, spodnie, dresy sportowe, spódnice, swetry, szale, szaliki, taśmy do getrów pod stopy, czepki kąpielowe, kostiumy kąpielowe, marynarki, **28** artykuły gimnastyczne i sportowe, deski surfingowe, deskorolki, dętki do piłek do gry, dyski sportowe, ekspandery, przyrządy mechaniczne do gimnastyki, przyrządy gimnastyczne, gry, gry automatyczne inne niż na żetony oraz inne niż telewizyjne, gry planszowe, gry komputerowe inne niż telewizyjne, narty, narty wodne, piłki do gier, rowery treningowe stacjonarne, stoły bilardowe, stoły do tenisa stołowego, szachy, sprzęt wędkarski, wiązania narciarskie, zabawki, zabawki ruchome, rękawice sportowe, **35** usługi w zakresie reklamy osób trzecich na ich zlecenia, usługi w zakresie prowadzenia agencji reklamowych, produkcji reklam telewizyjnych, radiowych i kinowych, usługi poligraficzne dotyczące materiałów reklamowych, usługi dystrybucyjne materiałów reklamowych w postaci druków, prospektów, broszur, próbek, usługi maszynopisania, usługi powielania dokumentów, usługi rozlepiania plakatów i ogłoszeń reklamowych, usługi wynajmowania miejsc na umieszczanie ogłoszeń lub reklam, organizacja wystaw handlowych i reklamowych, **36** usługi zarządzania i administrowania nieruchomościami i majątkiem ruchomym, pośrednictwa finansowego, giełdowego, pozyskiwania środków finansowych, transakcji finansowych, wyceny szkód przedsiębiorstw i ruchomości, wyceny do celów podatkowych, usługi agencji nieruchomości, doradztwo i pośrednictwo kredytowe i ubezpieczeniowe, usługi ubezpieczeniowe, usługi bankowe, **37** usługi w zakresie lakierowania pojazdów, usługi w zakresie prowadzenia myjni samochodowych, **39** usługi w zakresie biur turystycznych, usługi w zakresie konfekcjonowania towarów, usługi magazynowania i składowania towarów, usługi organizowania podróży i wycieczek, usługi związane z parkowaniem samochodów, usługi wynajmowania garaży i miejsc parkingowych, usługi wypożyczania samochodów osobowych, autobusów i samochodów ciężarowych, dystrybucja materiałów szkoleniowych, **41** świadczenie usług wydawniczych, usługi w zakresie kultury fizycznej i sportu, nauka gimnastyki, pływania, jazdy na nartach, jazdy konnej, szermierki, koszykówki, gry w piłkę nożną, siatkową, gry w szczypiorniaka, tenisa, usługi w zakresie udostępniania obiektów sportowych, wypożyczanie sprzętu sportowego, organizowanie obozów sportowych i pokazów treningu praktycznego, organizowanie zawodów sportowych, organizowanie konferencji, kongresów, seminariów, sympozjów, zjazdów i wykładów, organizowanie imprez rozrywkowych, artystycznych, naukowych i kulturalnych, organizowanie imprez plenerowych o charakterze rekreacyjnym, organizowanie konkursów edukacyjnych i rozrywkowych, organizowanie loterii, organizowanie wystaw w celach kulturalnych i edukacyjnych.

(111) **209011** (220) 2004 06 01 (210) 281504
 (151) 2008 06 12 (441) 2004 09 06
 (732) NBA Properties, Inc., Nowy Jork, US.
 (540)



(531) 3.1.14, 27.5.1
 (510), (511) **09** urządzenia i przyrządy: naukowe, żeglarskie, geodezyjne, fotograficzne, kinematograficzne, optyczne, pomiarowe, sygnalizacyjne, kontrolne, do ratowania życia, do celów dydaktycznych, urządzenia i przyrządy elektryczne, przewodzące, przełączające, transformujące, akumulatorowe i kontrolno-sterujące, urządzenia do nagrywania, transmisji lub reprodukcji dźwięku lub obrazu, magnetyczne nośniki danych, płyty (dyski) z nagraniami, automaty sprzedające i mechanizmy do urządzeń uruchamianych przez wrzucenie monety, kasy sklepowe, maszyny łączące, sprzęt przetwarzający dane i komputery, urządzenia do gaszenia ognia, nagrania audio i wideo na temat koszykówki, dyski audio, wideo, laserowe i komputerowe, wstępnie nagrane audio i wideo kasety,

wstępnie nagrane audio i wideo taśmy, wstępnie nagrane dyski kompaktowe, wstępnie nagrane dyski komputerowe, wszystkie związane z koszykówką, akcesoria komputerowe a mianowicie: podkładki pod myszkę, myszki, pudełka na dyski, torby i pojemniki do przenoszenia komputerów, podkładki pod nadgarstki ułatwiające pisanie na klawiaturze, ramki do monitorów komputerowych, wszystko związane z koszykówką, programy komputerowe do przeglądania informacji, statystyk lub ciekawostek dotyczących koszykówki, oprogramowania komputerowe a mianowicie oprogramowanie komputerowe do wejścia i przeglądania tapet komputerowych, oprogramowanie komputerowe wygaszacza ekranu monitora, komputerowych skór (computer skins) i komputerowych kursorów, oprogramowanie gier komputerowych, oprogramowanie do gier wideo, kartridże do gier wideo i urządzenia do gier wideo używane z telewizorem, akcesoria do radia, telefonów i telefonów komórkowych a mianowicie nakładki i osłony do telefonów komórkowych, monitory wideo, monitory komputerowe, lornetki, okulary słoneczne, oprawki do okularów, paski, łańcuszki i sznurki do okularów, etui do okularów optycznych i słonecznych, magnesy, kamery, aparaty fotograficzne, magnetycznie zakodowane karty kredytowe i telefoniczne, ładowane nagrania wideo, nagrania strumieniowe wideo i nagrania audio z dziedziny koszykówki udostępniane przez Internet, ładowane oprogramowanie komputerowe służące do przeglądania informacji z baz danych, informacji statystycznych, ciekawostek, informacji opinii publicznej, interaktywnych badań opinii publicznej w dziedzinie koszykówki dostarczane drogą Internetową, ładowane oprogramowanie komputerowe do gier, programy do gier wideo, interaktywne gry wideo, oprogramowanie do gier dotyczących ciekawostek dostarczane drogą Internetową, oprogramowanie komputerowe do zastosowania jako wygaszacze ekranu monitora, tapety, przeglądarki i skóry (skins), awatary, kursory dostarczane drogą Internetową, ściągalne publikacje elektroniczne w postaci czasopism, biuletynów, książek do kolorowania, terminarzy w dziedzinie gry w koszykówkę dostarczanych przez Internet, ściągalne katalogi elektroniczne dostarczane przez Internet z poukładanymi produktami na temat koszykówki, ładowalne karty z życzeniami dostarczane przez Internet, **16** papier, tektura i wyroby z tych materiałów, nie ujęte w innych klasach, materiały introligatorskie, materiały fotograficzne, materiały piśmienne, kleje do materiałów piśmiennych lub do celów domowych, materiały przeznaczone dla artystów, maszyny do pisania i sprzęt biurowy (z wyjątkiem mebli), materiały szkoleniowe i instruktażowe (z wyjątkiem aparatów), materiały z tworzyw sztucznych do pakowania (nie ujęte w innych klasach), czcionki drukarskie, matryce, publikacje i materiały drukowane, karty okolicznościowe, karty kolekcjonerskie na wymianę dotyczącej koszykówki, karty kolekcjonerskie, naklejki, kalkomanie, znaczki pamiątkowe o tematyce związanej z koszykówką, kolekcjonerskie kartonowe krążki na wymianę, tablice informacyjne, klipsy, podstawki papierowe, pocztówki, podkładki papierowe, kartki do notowania, notesy, długopisy, gumki, ołówki, pojemniki na pióra i papier, ołówki, gumki, stojaki na dokumenty, albumy na wycinki prasowe, pieczętki gumowe, papierowe flagi i proporczyki, zakładki do książek, kołnotatniki, teczki papierowe, notatniki, albumy na zdjęcia, oprawione i nieoprawione fotografie, plakaty, kalendarze, naklejki na zderzaki, okładki do książek, papier do pakowania, książki do zabawy dla dzieci, książki dla dzieci do kolorowania, książki z danymi statystycznymi, przewodniki i książki źródłowe związane z koszykówką, czasopisma o koszykówce, katalogi o koszykówce, programy o pamiątkowych meczach i pamiątkach, proporce papierowe, materiały piśmienne, teczki typu portfolio, zaproszenia, pocztówki, świadectwa, karty z życzeniami, karty świąteczne, karty okolicznościowe, arkusze statystyczne o koszykówce, biuletyny, broszury oraz programy meczów koszykówki, czek bankowe, okładki na książeczki czekowe, etui na książeczki czekowe, karty kredytowe, telefoniczne karty niekodowane magnetycznie, **25** odzież, nakrycia głowy, ubrania, wyroby pończosznice, obuwie, buty do koszykówki, trampki i pionierki do koszykówki, koszulki, koszule, bluzy dresowe, spodnie dresowe, spodnie, podkoszulki, spodnie sztruksowe, spodenki, pidżamy, koszulki sportowe, koszulki do rugby, swetry, paski, krawaty, koszule nocne, kapelusze, czapki, czapki z daszkiem, daszki, dresy do rozgrzewki, spodnie do rozgrzewki, bluzy do rozgrzewki, marynarki, wiatrówki, kurtki typu parka, płaszcze, niepapierowe śliniaki dla dzieci, opaski na głowę, opaski na nadgarstki, fartuchy, bielizna, bokserki, spodnie

sportowe, nauszники, rękawiczki, rękawiczki z jednym palcem, szalki, koszulki dziane i robione na drutach, sukienki sztruksowe, sukienki, sukienki i mundurki dla cheerleaderek, stroje pływackie, kostiumy kąpielowe, okrycia na plażę, okrycia na kostiumy kąpielowe, nakrycia na kostiumy kąpielowe, sandały plażowe, nakrycia głowy z peruką, **28** zabawki, gry, artykuły sportowe i gimnastyczne nie ujęte w innych klasach, piłki do koszykówki, piłki golfowe, piłki do zabawy, piłki sportowe, piłki gumowe, piłki piankowe, piłki pluszowe, siatki do koszykówki, tablice do koszykówki, pompki do pompowania piłek do koszykówki oraz igły do nich, kije golfowe, torby na kije golfowe, kije golfowe do umieszczania piłki w dołku, akcesoria do gry w golfa, a mianowicie zestaw narzędzi do naprawiania darni, przyrządy gumowe do umieszczania piłki, oznaczniki do piłek, pokrowce na kije golfowe, pokrowce na główki kijów golfowych, rękawiczki do golfa, rękawy na piłki golfowe, elektroniczne gry stołowe w koszykówkę, gry stołowe w koszykówkę, gry planszowe w koszykówkę, gry zręcznościowe, gry dla dorosłych i dla dzieci do zabawy na przyjęciach, gry z informacjami o ciekawostkach i urządzenia elektroniczne wideo, zestawy do koszykówki składające się z siatki i gwizdka, lalki, lalki ozdobne, lalki do kolekcjonowania, zabawki-postacie z filmów akcji, zabawki wypychane, zabawki pluszowe z perukami, układanki oraz ozdoby choinkowe, skarpety na prezenty bożonarodzeniowe, zabawki-pojazdy w postaci samochodów, ciężarówek, samochodów dostawczych, wszystkie zawierające motyw koszykówki, kukielki, karty do gry, zabawki do hałasowania, zabawki dla zwierząt, **41** usługi rozrywkowe i edukacyjne w formie programów radiowych i telewizyjnych dotyczących koszykówki i prowadzenia na żywo meczów koszykówki i pokazów koszykówki, produkcja i dystrybucja nadawanych audycji radiowych i telewizyjnych meczów koszykówki, imprez związanych z koszykówką i programów w dziedzinie koszykówki, prowadzenie i organizacja szkoleń i obozów koszykówki, obozów i szkoleń dla trenerów, szkoleń grup tanecznych, szkoleń i obozów grup tanecznych oraz imprez koszykówki, usługi rozrywkowe polegające na występach w kostiumach i/lub zespołów tanecznych podczas meczów koszykówki oraz wystaw, szkoleń, obozów, promocji i innych wydarzeń związanych z koszykówką, organizowanie widowisk o specjalnym charakterze oraz przyjęć, usługi fan klubów, usługi rozrywkowe, dotyczące najważniejszych wydarzeń telewizyjnych, interaktywnych najważniejszych wydarzeń telewizyjnych, nagrań wideo, strumieniowych nagrań wideo, wideo interaktywnych programów o najważniejszych wydarzeniach, programów radiowych, najważniejszych wydarzeń w programach radiowych, nagrań audio w dziedzinie koszykówki, wiadomości o koszykówce z informacjami, statystyki i ciekawostek o koszykówce, gry komputerowe online: gry wideo, interaktywne gry wideo, gry zręcznościowe, gry rozrywkowe, gry do zabawy na przyjęciach dla dzieci i dorosłych, gry planszowe, układanki i gry zgadywanki, udostępnianie online poprzez internet czasopism, biuletynów, książek do kolorowania, plany rozgrywek, karty okolicznościowe w dziedzinie koszykówki, udostępnianie online komputerowych baz danych w dziedzinie koszykówki, **42** prowadzenie/administrowanie stron internetowych www.

(111) **209012** (220) 2005 09 02 (210) 299615
 (151) 2008 06 13 (441) 2005 12 12
 (732) „ORION” Jerzy Czernek, Łódź, PL.
 (540) HEROS

(510), (511) **34** papierosy, tytoń, materiały dla palących, gilzy papierosowe, bibułki papierosowe, akcesoria dla palaczy, zapalki, **35** prowadzenie punktów sprzedaży hurtowej i detalicznej papierosów, wyrobów tytoniowych oraz akcesoriów papierosowych, usługi importowo-eksportowe, promocja sprzedaży dla osób trzecich.

(111) **209013** (220) 2005 09 07 (210) 299783
 (151) 2008 08 07 (441) 2005 12 12
 (732) WORLD MEDIA-Robert Klatt, Iłów, PL.
 (540) Muza.PL

(510), (511) **09** płyty z nagraniami, nagrane komputerowe programy sterujące, **41** usługi rozrywkowe, organizowanie konkursów rozrywkowych, produkcja programów telewizyjnych z dziedziny rozrywki, informacja o imprezach rozrywkowych.

(111) **209014** (220) 2005 09 15 (210) 300039
 (151) 2008 06 23 (441) 2005 12 27
 (732) WAWEL S.A., Kraków, PL.
 (540)

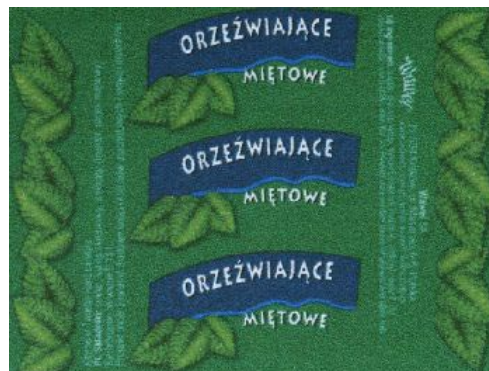

Kolor znaku: zielony, granatowy, biały, niebieski

(531) 5.3.11, 25.1.5, 27.5.1, 29.1.14
 (510), (511) **30** wyroby cukiernicze i czekoladowe, słodycze, czekolady, czekoladki, czekoladki nadziewane, ciastka, cukierki, pastylki i draże, lizaki, wafle i wafelki, batony, chałwa, napoje na bazie czekolady, napoje na bazie kakao, napoje na bazie kawy, galaretki owocowe, galaretki w czekoladzie, galaretki w cukrze, rodzynki i orzeszki w czekoladzie, **35** zgrupowanie na rzecz osób trzecich różnych towarów obejmujących wyroby cukiernicze i czekoladowe oraz słodycze, pozwalające nabywcy wygodnie je oglądać i kupować w sklepach oraz na stronie internetowej, marketing, reklama w środkach masowego przekazu, rozpowszechnianie materiałów reklamowych.

(111) **209015** (220) 2005 10 05 (210) 300834
 (151) 2008 06 04 (441) 2006 01 09
 (732) Polska Organizacja Turystyczna, Warszawa, PL.
 (540)



Kolor znaku: szary, pomarańczowy, jasnoniebieski, niebieski, jasnozielony, zielony, ciemnoszary, czerwony, granatowy, ciemnozielony

(531) 1.17.11, 5.5.20, 27.5.1, 29.1.15
 (510), (511) **16** papier i wyroby z papieru, tektura i wyroby z tektury, materiały drukowane, plakaty, książki, czasopisma, mapy, kalendarze, fotografie, papeterie, artykuły papiernicze, artykuły i materiały biurowe z wyjątkiem mebli, materiały piśmienne, naklejki i nalepki, notesy, organizery, wizytowniki, długopisy, ołówki, breloczki, znaczki z logo, **18** aktówki, dyplomatyki, walizki, torby podróżne, torby turystyczne, torebki, teczki, plecaki, portfele, portmonetki, parasole, parasolki, parasole przeciwsłoneczne, pokrowce na parasole, etui skórzane, etui skórzane na długopisy, etui skórzane na wizytówki, etui skórzane na okulary, **21** przybory kuchenne i gospodarstwa domowego oraz pojemniki-wykonane nie z metali szlachetnych ani nie pokrywane nimi, butelki szklane, wyroby gospodarstwa domowego z ceramiki, naczynia do picia, filiżanki, szklanki, kubki, kufle w/w zawarte w tej klasie, **25** odzież, nakrycia głowy, **35** zgrupowanie na rzecz osób trzecich towarów takich jak: papier i wyroby z papieru, tektura i wyroby z tektury, materiały drukowane, plakaty, książki, czasopisma, mapy, kalendarze, fotografie, papeterie, artykuły papiernicze, artykuły i materiały biurowe z wyjątkiem mebli, materiały piśmienne, naklejki i nalepki, notesy, organizery, wizytowniki, długopisy, ołówki, breloczki, znaczki z logo; aktówki, dyplomatyki, walizki, torby podróżne, torby turystyczne, torebki, teczki, plecaki, portfele, portmonetki, parasole, parasolki, parasole przeciwsłoneczne, pokrowce na parasole, etui skórzane, etui skórzane na długopisy, etui skórzane na wizytówki, etui skórzane na okulary; przybory kuchenne i gospodarstwa

domowego oraz pojemniki-wykonane nie z metali szlachetnych ani nie pokrywane nimi, butelki szklane, wyroby gospodarstwa domowego z ceramiki, naczynia do picia, filiżanki, szklanki, kubki, kufle, odzież, nakrycia głowy, pozwalające nabywcy wygodnie oglądać i kupować te towary: w sklepie, z katalogu różnych artykułów, wykorzystując zamówienie korespondencyjne, za pośrednictwem usługi elektronicznej, na stronie internetowej, używając środków telekomunikacji, usługi w zakresie reklamy i promocji, organizacja targów i wystaw handlowych i reklamowych oraz warsztatów turystycznych, organizacja imprez promocyjnych, rozpowszechnianie materiałów reklamowych, badania i analizy rynku, badania opinii publicznej, doradztwo organizacyjne dla organizacji, turystycznych, doradztwo specjalistyczne w sprawach działalności gospodarczej, pomoc w prowadzeniu działalności gospodarczej, turystycznej i organizacyjnej, zarządzanie turystyką, zarządzanie i pomoc w zarządzaniu organizacjami turystycznymi, usługi w zakresie komputerowych baz danych, przetwarzanie danych i zarządzanie nimi, usługi transkrypcji informacji, usługi zarządzania zbiorami informatycznymi, wspomaganie i opiniowanie oraz doradztwo w sprawach rozwoju i modernizacji infrastruktury turystycznej, zapewnianie funkcjonowania i rozwój systemu informacji turystycznej, zarządzanie systemem informacji turystycznej w kraju i za granicą, pośrednictwo w uzyskiwaniu zaproszeń na targi, informacja o powyższych usługach, **36** usługi finansowe, wspomaganie finansowe imprez okolicznościowych, turystycznych i biznesowych, doradztwo finansowe, informacja o powyższych usługach, **38** usługi agencji informacyjnych i prasowych, informacja o powyższych usługach, **39** usługi biur turystycznych, usługi turystyczne z wyjątkiem rezerwacji hoteli i pensjonatów, organizowanie wyjazdów turystycznych, wczasów rekreacyjnych i wypoczynkowych również we współpracy z różnymi firmami, organizacjami turystycznymi, hotelami, biurami podróży, z całą branżą turystyczną, organizacja imprez turystycznych, podróży, wycieczek, w tym organizacja oraz obsługa zagranicznej i krajowej turystyki przyjazdowej i wyjazdowej, grupowej i indywidualnej, organizacja pobytów biznesowych w kraju i za granicą, podróży poznawczych i motywacyjnych, rezerwacja miejsc w środkach transportu w tym pośrednictwo i rezerwacja usług w zakresie komunikacji i podróży, czarterowanie, transport pasażerski, przewóz ludzi i towaru pojazdami mechanicznymi, koleją, statkami i samolotami, usługi w zakresie udzielania informacji o turystyce i podróżach, zwiedzanie turystyczne związane z informacją dotyczącą podróży, informacją o taryfach, rozkładach jazdy i sposobach transportu, rezerwacja miejsc podróży, rezerwacja biletów lotniczych, kolejowych, promowych, pośrednictwo w usługach komunikacyjnych, zapewnienie zorganizowanych form zwiedzania, zwiedzanie turystyczne, towarzyszenie i opieka w podróży, wynajem samolotów, pojazdów mechanicznych, pośrednictwo w rezerwacji i sprzedaży dokumentów przewozowych, usługi przewoźników polskich i obcych w komunikacji krajowej i zagranicznej oraz organizacja przewozów wszelkimi dostępnymi środkami transportu, organizacja i świadczenie usług w zakresie pilotażu, informacja o powyższych usługach, **41** usługi w zakresie: nauczania, kształcenia, rozrywki, działalności sportowej i kulturalnej, rezerwowanie miejsc na imprezy kulturalne, rozrywkowe oraz sportowe, organizowane podczas lub w związku z podróżą, usługi w zakresie edukacji, organizowanie i obsługa kongresów, konferencji, seminariów, sympozjów, zjazdów i szkoleń, warsztatów roboczych, stoisk narodowych na międzynarodowych targach turystycznych, kształcenie praktyczne, nauczanie korespondencyjne, informacja o imprezach rozrywkowych, informacja o rekreacji, turystyce, nauczaniu, rozrywce, usługi impresariów, organizowanie wystaw związanych z promocją miejsc turystycznych, turystyką i podróżami, publikacja elektroniczna on-line książek i periodyków, mikro-wydawnictwa, publikowanie książek, publikowanie tekstów innych niż reklamowe, produkcja filmów, usługi w zakresie organizowania imprez okolicznościowych, turystycznych i biznesowych bez zapewniania zakwaterowania, pośrednictwo w uzyskaniu zaproszeń na wystawy oraz inne imprezy specjalistyczne wraz z imprezami towarzyszącymi informacja o powyższych usługach, **42** usługi w zakresie: tworzenia, utrzymywania, gromadzenia i zapewniania funkcjonowania serwisu informacyjnego w formie internetowego systemu komputerowego poświęconego promocji turystyki i miejsc turystycznych, informacja o powyższych usługach, **43** usługi zaopatrzenia w żywność i napoje, usługi w zakresie prowadzenia restauracji, barów, punktów sprzedaży żywności i napojów, tymczasowe zakwaterowanie, informacja o powyższych usługach.

(111) **209016** (220) 2005 10 05 (210) 300835
 (151) 2008 06 04 (441) 2006 01 09
 (732) Polska Organizacja Turystyczna, Warszawa, PL.
 (540)



Kolor znaku: czerwony, zielony, granatowy, niebieski

(531) 5.1.4, 6.1.1, 6.3.20, 27.5.1, 29.1.14

(510), (511) **16** papier i wyroby z papieru, tektura i wyroby z tektury, materiały drukowane, plakaty, książki, czasopisma, mapy, kalendarze, fotografie, papeterie, artykuły papiernicze, artykuły i materiały biurowe z wyjątkiem mebli, materiały piśmienne, naklejki i nalepki, notesy, organizery, wizytowniki, długopisy, ołówki, breloczki, znaczki z logo, **18** aktówki, dyplomaty, walizki, torby podróżne, torby turystyczne, torebki, teczki, plecaki, portfele, portmonetki, parasole, parasolki, parasole przeciwsłoneczne, pokrowce na parasole, etui skórzane, etui skórzane na długopisy, etui skórzane na wizytówki, etui skórzane na okulary, **21** przybory kuchenne i gospodarstwa domowego oraz pojemniki-wykonane nie z metali szlachetnych ani nie pokrywane nimi, butelki szklane, wyroby gospodarstwa domowego z ceramiki, naczynia do picia, filiżanki, szklanki, kubki, kufle w/w zawarte w tej klasie, **25** odzież, nakrycia głowy, **35** zgrupowanie na rzecz osób trzecich towarów takich jak: papier i wyroby z papieru, tektura i wyroby z tektury, materiały drukowane, plakaty, książki, czasopisma, mapy, kalendarze, fotografie, papeterie, artykuły papiernicze, artykuły i materiały biurowe z wyjątkiem mebli, materiały piśmienne, naklejki i nalepki, notesy, organizery, wizytowniki, długopisy, ołówki, breloczki, znaczki z logo; aktówki, dyplomaty, walizki, torby podróżne, torby turystyczne, torebki, teczki, plecaki, portfele, portmonetki, parasole, parasolki, parasole przeciwsłoneczne, pokrowce na parasole, etui skórzane, etui skórzane na długopisy, etui skórzane na wizytówki, etui skórzane na okulary; przybory kuchenne i gospodarstwa domowego oraz pojemniki-wykonane nie z metali szlachetnych ani nie pokrywane nimi, butelki szklane, wyroby gospodarstwa domowego z ceramiki, naczynia do picia, filiżanki, szklanki, kubki, kufle, odzież, nakrycia głowy, pozwalające nabywcy wygodnie oglądać i kupować te towary: w sklepie, z katalogu różnych artykułów, wykorzystując zamówienie korespondencyjne, za pośrednictwem usługi elektronicznej, na stronie internetowej, używając środków telekomunikacji, usługi w zakresie reklamy i promocji, organizacja targów i wystaw handlowych i reklamowych oraz warsztatów turystycznych, organizacja imprez promocyjnych, rozpowszechnianie materiałów reklamowych, badania i analizy rynku, badania opinii publicznej, doradztwo organizacyjne dla organizacji turystycznych, doradztwo specjalistyczne w sprawach działalności gospodarczej, pomoc w prowadzeniu działalności gospodarczej, turystycznej i organizacyjnej, zarządzanie turystyką, zarządzanie i pomoc w zarządzaniu organizacjami turystycznymi, usługi w zakresie komputerowych baz danych, przetwarzanie danych i zarządzanie nimi, usługi transkrypcji informacji, usługi zarządzania zbiorami informatycznymi, wspomaganie i opiniowanie oraz doradztwo w sprawach rozwoju i modernizacji infrastruktury turystycznej, zapewnianie funkcjonowania i rozwój systemu informacji turystycznej, zarządzanie systemem informacji turystycznej w kraju i za granicą, pośrednictwo w uzyskiwaniu zaproszeń na targi, informacja o powyższych usługach, **36** usługi finansowe, wspomaganie finansowe imprez okolicznościowych, turystycznych i biznesowych, doradztwo finansowe, informacja o powyższych usługach, **38** usługi agencji informacyjnych i prasowych, informacja o powyższych usługach, **39** usługi biur turystycznych, usługi turystyczne z wyjątkiem rezerwacji hoteli i pensjonatów, organizowanie wyjazdów turystycznych, wczasów rekreacyjnych i wypoczynkowych również we współpracy z różnymi firmami, organizacjami turystycznymi, hotelami, biurami podróży, z całą branżą turystyczną, organizacja imprez turystycznych, podróży, wycieczek, w tym organizacja oraz obsługa zagranicznej i krajowej turystyki przyjazdowej i wyjazdowej, grupowej i indywidualnej, organizacja pobytów biznesowych w kraju i za granicą, podróży poznawczych

i motywacyjnych, rezerwacja miejsc w środkach transportu w tym pośrednictwo i rezerwacja usług w zakresie komunikacji i podróży, czarterowanie, transport pasażerski, przewóz ludzi i towaru pojazdami mechanicznymi, koleją, statkami i samolotami, usługi w zakresie udzielania informacji o turystyce i podróżach, zwiedzanie turystyczne związane z informacją dotyczącą podróży, informacją o taryfach, rozkładach jazdy i sposobach transportu, rezerwacja miejsc podróży, rezerwacja biletów lotniczych, kolejowych, promowych, pośrednictwo w usługach komunikacyjnych, zapewnienie zorganizowanych form zwiedzania, zwiedzanie turystyczne, towarzyszenie i opieka w podróży, wynajem samolotów, pojazdów mechanicznych, pośrednictwo w rezerwacji i sprzedaży dokumentów przewozowych, usługi przewoźników polskich i obcych w komunikacji krajowej i zagranicznej oraz organizacja przewozów wszelkimi dostępnymi środkami transportu, organizacja i świadczenie usług w zakresie pilotażu, informacja o powyższych usługach, **41** usługi w zakresie: nauczania, kształcenia, rozrywki, działalności sportowej i kulturalnej, rezerwanie miejsc na imprezy kulturalne, rozrywkowe oraz sportowe, organizowane podczas lub w związku z podróżą, usługi w zakresie edukacji, organizowanie i obsługa kongresów, konferencji, seminariów, sympozjów, zjazdów i szkoleń, warsztatów roboczych, stoisk narodowych na międzynarodowych targach turystycznych, kształcenie praktyczne, nauczanie korespondencyjne, informacja o imprezach rozrywkowych, informacja o rekreacji, turystyce, nauczaniu, rozrywce, usługi impresariów, organizowanie wystaw związanych z promocją miejsc turystycznych, turystyką i podróżami, publikacja elektroniczna on-line książek i periodyków, mikro-wydawnictwa, publikowanie książek, publikowanie tekstów innych niż reklamowe, produkcja filmów, usługi w zakresie organizowania imprez okolicznościowych, turystycznych i biznesowych bez zapewniania zakwaterowania, pośrednictwo w uzyskaniu zaproszeń na wystawy oraz inne imprezy specjalistyczne wraz z imprezami towarzyszącymi informacja o powyższych usługach, **42** usługi w zakresie: tworzenia, utrzymywania, gromadzenia i zapewniania funkcjonowania serwisu informacyjnego w formie internetowego systemu komputerowego poświęconego promocji turystyki i miejsc turystycznych, informacja o powyższych usługach, **43** usługi zaopatrzenia w żywność i napoje, usługi w zakresie prowadzenia restauracji, barów, punktów sprzedaży żywności i napojów, tymczasowe zakwaterowanie, informacja o powyższych usługach.

(111) **209017** (220) 2006 02 28 (210) 306749
 (151) 2008 08 08 (441) 2006 06 12
 (732) ZALMED Sp. z o.o., Warszawa, PL.
 (540) ForClean System
 (510), (511) **11** urządzenia do oświetlenia, wentylacji, klimatyzacji, **20** meble metalowe, **37** usługi budowlane, **42** projekty techniczne.

(111) **209018** (220) 2006 03 31 (210) 308526
 (151) 2008 06 03 (441) 2006 07 10
 (732) Fabryka Cukiernicza KOPERNIK S.A., Toruń, PL.
 (540)



Kolor znaku: zielony i jego odcienie, żółty i jego odcienie, czerwony, biały, czarny
 (531) 1.1.1, 1.5.24, 7.1.8, 19.3.1, 19.3.3, 26.1.1, 26.1.2, 27.5.1, 29.1.15
 (510), (511) **30** pierniki, pierniki nadziewane, pierniki w glazurze, pierniki nadziewane w glazurze, pierniki w czekoladzie, pierniki nadziewane w czekoladzie, pierniki w masie czekoladopodobnej, pierniki nadziewane w masie czekoladopodobnej, ciastka, ciastka w czekoladzie, ciastka w glazurze, herbatniki, herbatniki w czekoladzie,

herbatniki w glazurze, wafle, wafle w czekoladzie, wafle przekładane, wafle przekładane w czekoladzie, wafle nadziewane, wafle nadziewane w czekoladzie.

(111) **209019** (220) 2006 04 18 (210) 309638
 (151) 2008 06 04 (441) 2006 07 24
 (732) „HOGA” Spółka z ograniczoną odpowiedzialnością, Ochla, PL.
 (540)



Kolor znaku: czerwony, czarny
 (531) 21.1.25, 26.2.5, 27.5.1, 29.1.12
 (510), (511) **41** usługi gier hazardowych także gry na pieniądze i obsługa sal gier, konferencje i sympozja, planowanie i organizowanie przyjęć z rozrywką, organizacja spektakli teatralnych i muzycznych, organizacja wystaw związanych z kulturą i edukacją, organizacji wystaw związanych z kulturą i edukacją, organizowanie i obsługa zjazdów, organizowanie rozrywki zabawy oraz zawodów sportowych, usługi związane z organizacją wypoczynku, usługi studiów filmowych i nagrań, **43** domy turystyczne, hotele, kawiarnie, motele, rezerwanie i wynajmowanie noclegów, pensjonaty, restauracje także samoobsługowe, wynajmowanie sal na posiedzenia, przygotowanie dań na zamówienie i ich dostaw, organizowanie rozrywki i zabawy oraz zawodów sportowych, usługi barowe, usługi kasyn.

(111) **209020** (220) 2006 06 12 (210) 311968
 (151) 2008 06 03 (441) 2006 09 18
 (732) BAKAL CENTER Spółka z o.o., Dąbrowa Górnicza, PL.
 (540) chrupać każdy może

(510), (511) **29** bakalie, ananasy w puszcze, mandarynki w puszcze, brzoskwinie w puszcze, szparagi w zalewie, pieczarki w zalewie, owoce konserwowane, mrożone, kandyzowane i suszone, **30** zboża preparowane, muesli, **31** fasole, grochy, nasiona jadalne, kiełki, orzechy, owoce świeże.

(111) **209021** (220) 2006 07 10 (210) 312961
 (151) 2008 08 06 (441) 2006 10 16
 (732) „Halmex” Zakład Usług Budowlanych Marcin Kuboszek, Chybie-Mnich, PL.
 (540)



Kolor znaku: czerwony, szary, biały
 (531) 7.1.8, 26.4.1, 27.5.1, 29.1.13
 (510), (511) **35** zgrupowanie na rzecz osób trzech towarów takich jak: artykuły budowlane, elektryczne, sanitarne, instalacyjne i przemysłowe pozwalające nabywcy wygodnie je oglądać i kupować, **37** budownictwo: informacja budowlana, nadzór budowlany, usługi ogólnobudowlane, usługi w zakresie budowy kompletnych obiektów, usługi w zakresie robót budowlano-montażowych i wykończeniowych wewnętrznych i zewnętrznych, usługi w zakresie wykonania konstrukcji i pokryć dachowych, usługi w zakresie ocieplania domów, usługi remontowe i modernizacyjne z zakresu budownictwa, usługi stolarskie związane z budownictwem jak również z naprawami, czyli usługami przywracającymi obiekt do stanu używalności, usługi cieślarskie związane z budownictwem jak również z naprawami, czyli usługami przywracającymi obiekt do stanu używalności, usługi hydrauliczne, izolowanie budynków, malowanie, murowanie, montaż i naprawa instalacji grzewczej, montaż i naprawa instalacji wodno-kanalizacyjnej, montaż i naprawa instalacji elektrycznej, rozbiórka budynków, tynkowanie, uszczelnianie budynków, czyszczenie budynków, montaż materiałów budowlanych, wypożyczanie sprzętu budowlanego, renowacja budynków, tapetowanie, roboty ziemne.

(111) **209022** (220) 2006 09 12 (210) 315396
 (151) 2008 06 06 (441) 2006 12 27

(732) TVN S.A., Warszawa, PL.
(540)

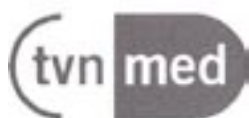

Kolor znaku: biały, szary

(531) 19.13.21, 26.2.1, 26.2.3, 27.5.1, 29.1.12

(510), (511) **03** środki myjące, czyszczące, piorące i wybielające, kosmetyki, wyroby perfumeryjne, środki do pielęgnacji włosów, środki do czyszczenia zębów, **09** urządzenia i przyrządy do nagrywania, transmisji i reprodukcji dźwięku, obrazu, programy telewizyjne, filmy, audycje radiowe utrwalone w formie zapisanej taśmy filmowej, taśmy video, taśmy magnetycznej, dysków optycznych w wersji przystosowanej do odtwarzania w komputerach multimedialnych, zapisane nośniki obrazu, dźwięku i informacji, automaty sprzedające i mechanizmy do urządzeń uruchamianych przez wrzucanie monety lub żetonu, maszyny liczące, sprzęt przetwarzający dane, komputery, gry komputerowe, oprogramowanie komputerowe, **16** papier, karton i wyroby z tych materiałów nie ujęte w innych klasach, druki akcydensowe, kalendarze, foldery, prospekty afisze, plakaty, fotografie, nalepki, publikacje drukowane, czasopisma, książki, broszury, materiały piśmienne, papeterie, torby do pakowania z papieru i tworzyw sztucznych, materiały szkoleniowe i instruktażowe z wyjątkiem aparatów, **25** odzież, odzież sportowa, obuwie, nakrycia głowy, **28** gry, zabawki i sprzęt sportowy ujęte w tej klasie, gry elektroniczne inne niż komputerowe, ozdoby choinkowe, karty do gry, **35** usługi w zakresie reklamy: organizacja i prowadzenie kampanii reklamowych, wynajem i sprzedaż miejsca i czasu na cele reklamowe w środkach masowego przekazu, usługi produkcji audycji i filmów reklamowych dla radia, telewizji, filmu, internetu, usługi w zakresie dystrybucji i doręczania prospektów i próbek reklamowych, organizacji pokazów i wystaw w celach reklamowych i handlowych, usługi badania opinii publicznej i detalicznej: badania rynku mediów i reklamy, usługi prowadzenia sklepu i hurtowni wielobranżowej w zakresie sprzedaży odzieży, obuwia, wyrobów papierniczych, kosmetyków, chemii gospodarczej, książek, czasopism, gazet, sprzętów gospodarstwa domowego, mebli, wyposażenia wnętrz, prowadzenie punktów sprzedaży hurtowej i detalicznej: odzieży, obuwia, wyrobów papierniczych, chemii gospodarczej, książek, czasopism, gazet, sprzętów gospodarstwa domowego, mebli, wyposażenia wnętrz za pośrednictwem Internetu, **38** usługi agencji informacyjnej: zbieranie i rozpowszechnianie informacji, usługi rozpowszechniania programów telewizyjnych, reportaży, filmów dokumentalnych i fabularnych, teleturniejów, widowisk rozrywkowych i sportowych, programów informacyjnych usługi: emisji telewizyjnej i radiowej, obsługi przekazu dźwięku i obrazu, obsługi przekazu cyfrowego, organizowania systemów transmisyjnych dźwięku, obrazu i sygnału cyfrowego, rozpowszechniania programów i informacji za pośrednictwem sieci informatycznych-internetu, sieci teleinformatycznych i przekazu satelitarne, organizacja audycji z interaktywnym udziałem widzów, **41** usługi rozrywki i nauczania: organizacja rozrywkowych widowisk telewizyjnych, audycji radiowych, produkcja filmów dokumentalnych, reportaży, programów telewizyjnych, organizacji teleturniejów i konkursów, organizacji i prowadzenia teleturniejów i konkursów z interaktywnym udziałem widzów i słuchaczy w czasie realnym, organizacji nauczania, nauczanie korespondencyjne zgodnie z zapotrzebowaniem uczestników, usługi wynajmowania studia nagraniowego, filmowego, organizacji i produkcji nagrań filmowych, dźwiękowych, usługi organizacji imprez artystycznych, estradowych: sportowych, rekreacyjnych, usługi obsługi technicznej i menedżerskiej produkcji telewizyjnej i filmowej, usługi wynajmu dekoracji, kostiumów i rekwizytów oraz pomieszczeń do celów rozrywkowych, sprzętu telewizyjnego, radiowego, filmowego, kinematograficznego, usługi wydawnicze: publikowanie książek i innych materiałów drukowanych, udostępnianie tych publikacji za pośrednictwem internetu, organizowanie konkursów piękności, zabaw, zawodów sportowych, prowadzenie parków rozrywki, **42** usługi administrowania prawami własności intelektualnej, udzielania licencji i pośrednictwa w obrocie prawami własności intelektualnej, opracowywanie i wdrażanie programów komputerowych, badania w dziedzinie usług medialnych-prace badawczo wdrożeniowe dotyczące opracowywania i wdra-

żania nowych technologii w dziedzinie usług medialnych, prognozy pogody, **44** usługi medyczne, stomatologiczne, opieka medyczna usługi higieniczne i kosmetyczne dla ludzi w tym badania diagnostyczne, porady medyczne, porady aptekarskie, konsultacje dla lekarzy, udzielanie informacji w zakresie medycyny.

(111) **209023** (220) 2006 09 12 (210) 315417
(151) 2008 06 05 (441) 2006 12 27
(732) „A.J.M.” Arleta Klar-Kubiak, Joanna Rejnsz S.C., Gdańsk, PL.
(540)



Kolor znaku: zielony, biały

(531) 27.5.1, 29.1.12

(510), (511) **05** produkty farmaceutyczne i weterynaryjne, środki sanitarne do celów medycznych, substancje dietetyczne i środki odkażające, fungicydy, herbicydy, **35** organizowanie i prowadzenie aptek z artykułami higienicznymi, farmaceutycznymi, parafarmaceutykami, zielarskimi, kosmetycznymi, dystrybucja materiałów reklamowych, usługi marketingowe, usługi w zakresie reklamy i działalności informacyjnej, dekorowanie wystaw sklepowych i aptek, **44** doradztwo w sprawach farmacji, porady w zakresie farmakologii.

(111) **209024** (220) 2006 10 16 (210) 316743
(151) 2008 06 12 (441) 2007 01 22
(732) „Partner” Jacek Nowacki, Łódź, PL.
(540) U Scheiblera

(510), (511) **35** agencje informacji handlowej, agencje reklamowe, administrowanie hotelami, badanie rynku, doradztwo specjalistyczne w sprawach działalności gospodarczej, doradztwo w zakresie organizowania i prowadzenia działalności gospodarczej, doradztwo w zakresie zarządzania personalnego, dystrybucja materiałów reklamowych, ekspertyzy w działalności gospodarczej, komputerowe zarządzanie plikami, organizowanie wystaw i targów w celach handlowych lub reklamowych, pozyskiwanie danych do komputerowych baz danych, systematyzacja danych komputerowych baz danych, rozpowszechnianie materiałów reklamowych, reklama za pośrednictwem sieci komputerowej, reklamy, uaktualnianie materiałów reklamowych, rozpowszechnienie ogłoszeń reklamowych, wyszukiwanie informacji w plikach komputerowych, promocja sprzedaży, zarządzanie hotelami, zarządzanie zbiorami informatycznymi, **36** administrowanie nieruchomościami, agencje pośrednictwa w handlu nieruchomościami, agencje mieszkaniowe, doradztwo w sprawach finansowych, dzierżawa majątku nieruchomego, wycena nieruchomości, wynajmowanie mieszkań, sporządzanie umów najmu, pośrednictwo w sprawach majątku nieruchomego, wynajmowanie pomieszczeń biurowych, zarządzanie nieruchomościami, **41** organizowanie, prowadzenie i obsługa konferencji, kongresów, sympozjów, zjazdów, przyjęć, obsługa publikacji elektronicznych on-line, publikowanie tekstów, **42** administrowanie stronami komputerowymi, projektowanie budynków, doradztwo budowlane, ekspertyzy inżynierskie, konwersja danych lub dokumentów na formę elektroniczną, konwersja danych przez programy komputerowe, licencjonowanie własności intelektualnej, tworzenie i utrzymywanie stron internetowych dla osób trzecich, doradztwo w zakresie własności intelektualnej, usługi związane z bezpieczeństwem własności intelektualnej, **43** usługi barowe, bary szybkiej obsługi, domy turystyczne, hotele, kafeterie, kawiarnie, rezerwowanie i wynajmowanie noclegów, restauracje i restauracje samoobsługowe, wynajmowanie sal na posiedzenia, agencje zakwaterowania, snack-bary, pensjonaty.

(111) **209025** (220) 2006 11 03 (210) 317560
(151) 2008 05 08 (441) 2007 02 05
(732) POLAMI Walas i Walas Spółka Jawna, Kraków, PL.
(540) EUROLINE

(510), (511) **35** zgrupowanie na rzecz osób trzecich różnych towarów pozwalające nabywcy wygodnie oglądać i kupować te towary u hurtownika i w sklepie z materiałami budowlanymi, wyposażeniem sanitarnym, wyrobami chemicznymi oraz artykułami przemysłowymi.

(111) **209026** (220) 2006 11 10 (210) 317850
 (151) 2008 06 12 (441) 2007 02 19
 (732) THE SKIN CARE COMPANY Limited, St. Asaph, GB.
 (540)

DermaGuard

(531) 27.5.1
 (510), (511) **03** olejki eteryczne, preparaty do mycia, mydła, przybory toaletowe, preparaty do prania i szorowania, **05** antyseptyki, środki bakteriobójcze, preparaty chemiczno-farmaceutyczne, detergenty do celów medycznych, środki dezynfekcyjne do celów higienicznych, środki wspomagające leczenie, środki podnoszące odporność organizmu, wzbogacające organizm w niezbędne witaminy i mikroelementy.

(111) **209027** (220) 2006 11 21 (210) 318216
 (151) 2008 07 04 (441) 2007 03 05
 (732) BP 24 Spółka z o.o., Suchy Las, PL.
 (540)



Kolor znaku: niebieski, pomarańczowy

(531) 14.3.11, 27.5.1, 29.1.12
 (510), (511) **35** usługi w zakresie pośrednictwa pracy, usługi w zakresie pozyskania informacji o działalności gospodarczej, zgrupowanie na rzecz osób trzecich ofert pracodawców i potencjalnych pracowników pozwalające potencjalnemu odbiorcy wygodnie zapoznać się z ofertami na stronie internetowej dotyczącej ofert pośrednictwa pracy oraz umożliwienia wiązania pracodawców i pracowników, zgrupowanie na rzecz osób trzecich ofert różnych usług pozwalające klientowi wygodnie zapoznać się z ofertami oraz nabywać te usługi na stronie internetowej dotyczącej ofert różnorodnych usług, doradztwo w zakresie zarządzania personalnego, usługi badanie rynku i opinii publicznej, doradztwo zawodowe w zakresie prowadzenia działalności gospodarczej, **41** porady w zakresie edukacji lub kształcenia, prowadzenie kursów i szkoleń mających na celu zdobycie zawodu lub przyuczenia do zawodu, prowadzenie kursów przygotowawczych dla osób planujących rozpoczęcie działalności gospodarczej, organizowanie i prowadzenie seminariów, sympozjów.

(111) **209028** (220) 2006 11 27 (210) 318389
 (151) 2008 05 06 (441) 2007 03 05
 (732) NG2 S.A., Polkowice, PL.
 (540)



(531) 26.4.1, 27.5.1
 (510), (511) **18** wyroby ze skóry i imitacji skóry, torby, portmonetki, paski, teczki, parasolki, **25** ubrania, buty, nakrycia głowy, **28** gry i zabawki, artykuły sportowe i gimnastyczne.

(111) **209029** (220) 2006 10 10 (210) 319015
 (151) 2008 08 27 (441) 2007 03 19
 (732) COFRA Holding AG, Zug, CH.
 (540) Finest Tailor

(510), (511) **18** skóra i imitacje skóry, produkty z tych materiałów nie zawarte w innych klasach, skóry zwierzęce, **25** suknie, obuwie, nakrycia głowy.

(111) **209030** (220) 2006 12 21 (210) 319340
 (151) 2008 05 29 (441) 2007 04 02
 (732) AGORA SA, Warszawa, PL.

(540)



(531) 25.7.1, 26.1.1, 27.5.1
 (510), (511) **16** gazety, czasopisma, magazyny, komiksy, albumy, książki, podręczniki, biuletyny, mapy i atlasy, druki, afisze (plakaty), **35** usługi reklamowe, ogłoszenia prasowe, reklamy telewizyjne i radiowe, reklamy i rozpowszechnianie ogłoszeń on-line w sieci komputerowej, internetowej i korespondencyjne, rozpowszechnianie materiałów reklamowych, agencje reklamowe, badania opinii, badanie rynku, sondaże opinii, marketing, usługi w zakresie public relations, aukcje publiczne, komercyjne agencje informacyjne, organizowanie wystaw i targów w celach handlowych lub reklamowych, tworzenie komputerowych baz danych, zarządzanie, sortowanie, kompilacja informacji i udostępnianie komputerowych baz danych, zgrupowanie na rzecz osób trzecich różnych towarów za pośrednictwem systemu telezakupów pozwalające nabywcy wygodnie je oglądać i kupować, przy wykorzystaniu środków telekomunikacji, zgrupowanie na rzecz osób trzecich różnych towarów pozwalające nabywcy wygodnie oglądać i kupować te towary na stronie internetowej dotyczącej sprzedaży różnorodnych artykułów, zgrupowanie na rzecz osób trzecich ofert różnych usług pozwalające potencjalnemu odbiorcy wygodnie zapoznawać się z tą ofertą oraz „kupować” te usługi na stronie internetowej dotyczącej oferty różnorodnych usług, **38** agencje informacyjne i agencje prasowe, rozpowszechnianie programów (audycji) radiowych i telewizyjnych, telewizja kablowa, usługi telefonii stacjonarnej i telegrafii, udostępnianie połączeń telekomunikacyjnych z globalną siecią komputerową, umożliwianie dostępu do globalnej sieci komputerowej dla użytkowników, przesyłanie informacji tekstowej i obrazowej przy pomocy komputerów, poczta elektroniczna, przesyłanie informacji zapisanej na płytach DVD, CD, VCD oraz kasetach video, przesyłanie informacji SMS-em, przesyłanie informacji z zastosowaniem do nadawania i/lub odbioru informacji-urządzeń mobilnych (telefonów III generacji, laptopów, pagerów, itp.), **41** publikacja gazet, czasopism oraz magazynów on-line, usługi agencji fotograficznych polegające na wykonywaniu zdjęć, reportaże fotograficzne, publikowanie książek oraz książek elektronicznych, publikowanie tekstów innych niż reklamowe, organizowanie i realizacja spektakli, widowisk oraz imprez rozrywkowych, organizowanie wystaw kulturalnych i edukacyjnych, organizowanie konkursów edukacyjnych lub rozrywkowych, organizowanie plebiscytów, **42** usługi w zakresie ochrony własności intelektualnej, zarządzanie prawami autorskimi, tworzenie programów komputerowych, usługi komputerowe w zakresie zarządzania sieciami komputerowymi, odpłatne udostępnianie serwisów informacyjnych lub baz danych, usługi internetowe, w zakresie tworzenia i utrzymywania stron i witryn internetowych dla osób trzecich, udostępnianie on-line komputerowych baz danych.

(111) **209031** (220) 2006 12 27 (210) 319516
 (151) 2008 07 16 (441) 2007 04 02
 (732) Przedsiębiorstwo „INTERMAG” Spółka z o.o., Osiek, PL.
 (540) bormax

(510), (511) **01** dolistny nawóz zawierający związek boru do zasilania roślin w uprawach rolniczych i ogrodniczych, boroetanolamina, boroetanolamina.

(111) **209032** (220) 2006 12 29 (210) 319648
 (151) 2008 05 28 (441) 2007 04 02
 (732) WORLD MEDIA Robert Klatt, Hów, PL.
 (540) WORLD MEDIA CORPORATION

(510), (511) **35** usługi reklamowe, usługi promocyjne, **40** usługi poligraficzne, **41** usługi wydawnicze, usługi fonograficzne.

(111) **209033** (220) 2007 01 05 (210) 319879
 (151) 2008 06 19 (441) 2007 04 16
 (732) VILLA ARTE Sp. z o.o., Warszawa, PL.
 (540) STARTSMART

(510), (511) **16** papier, druki, materiały piśmienne i fotograficzne, kleje, pędzle, materiały dla artystów, **18** walizy i torby podróżne,

plecaki, **21** przybory kuchenne, gospodarstwa domowego, wyroby szklane, porcelanowe i ceramiczne, **25** odzież, obuwie, nakrycia głowy, **28** gry, zabawki, artykuły sportowe i gimnastyczne, ozdoby choinkowe, **41** rozrywka, przedszkole, żłobek, nauczanie, kształcenie, dział kultury i sportu.

(111) **209034** (220) 2007 01 22 (210) 320473
 (151) 2008 05 26 (441) 2007 04 30
 (732) Elżbieta Drzazga, Warszawa, PL.
 (540)



(531) 24.17.25, 27.5.1
 (510), (511) **03** alkalia lotne stosowane jako amoniak używane jako detergent, alun po goleniu, antyspiranty stosowane jako środki przeciwopotowe, antystatyczne preparaty do celów domowych, barwniki do celów kosmetycznych, bursztyn stosowany do wyrobów perfumeryjnych, chusteczki nasączone płynami kosmetycznymi, depilatory, detergenty inne niż używane w procesach produkcyjnych oraz inne niż do celów medycznych, dezodoranty do użytku osobistego stosowane jako wyroby perfumeryjne, dezodoryzujące mydła, dezynfekujące mydła, drewno zapachowe, farbki do bielizny, farby do brody, ekstrakty kwiatowe do perfum, esencje eteryczne, geraniol, heliotropina, jubilerski róż, kadzidła, kalkomanie stosowane jako ozdoby do celów kosmetycznych, kleje do przymocowywania sztucznych włosów, kosmetyki, kosmetyki do brwi, kosmetyki dla zwierząt, kosmetyki upiększające, kostki mydła toaletowego, kreda czyszcząca, kreda malarska, kredki do oczu, kremy kosmetyczne, kremy wybielające do skóry, krochmal stosowany jako apretura, kwiaty jako baza do perfum, lakiery do paznokci, lotony do celów kosmetycznych, mascara, maseczki kosmetyczne, maści do celów kosmetycznych, mieszaniny zapachowe, mięta do celów perfumeryjnych, mleczko kosmetyczne, mleko migdałowe do celów kosmetycznych, mydła, mydła dezodoryzujące, mydła dezynfekujące, mydła dożywiania kolorów tkanin, mydła lecznicze, mydła migdałowe, mydła przeciwopotowe, mydła toaletowe, mydła zapachowe, neutralizatory do trwałej ondulacji, odświeżacze do ust w areozolu, oleje czyszczące, olejek bergamotowy, olej jaśminowy, olejki eteryczne z drewna cedrowego, olej lawendowy, olejek migdałowy, olejek różany, olejki do celów kosmetycznych, olejki do celów perfumeryjnych, olejki toaletowe, ołówki kosmetyczne, ołówki do brwi, pasty, pasty do butów, pasty do podłogi i mebli, patyczki z watą do celów kosmetycznych, perfumy, pomadki do ust, pomady do celów kosmetycznych, preparaty do czyszczenia, preparaty do czyszczenia protez zębowych, preparaty do demakijażu, preparaty do depilacji, preparaty do golenia, preparaty do usuwania farby, preparaty kosmetyczne do kąpieli, preparaty kosmetyczne do odchudzania, preparaty kosmetyczne do opalania się, preparaty kosmetyczne do rzęs, preparaty do kręcenia włosów, preparaty do makijażu, preparaty do pielęgnacji jamy ustnej, piżmo, płyny do pielęgnacji włosów, płyny do spryskiwaczy szyb, preparaty do pielęgnacji paznokci, preparaty do prania, preparaty do usuwania rdzy, produkty perfumeryjne, puder do makijażu, proszki, płyny do zębów, płyny po goleniu, przybory toaletowe, pumeks, rzęsy sztuczne, safról, saszetki zapachowe do bielizny, soda wybielająca, sole do kąpieli do celów innych niż lecznicze, środki do czyszczenia zębów, środki do namaczania bielizny, środki do konserwacji skóry jako pasty, środki do usuwania lakierów, środki do zmiękczenia tkanin, szampony, szminki, sztuczne paznokcie, talk kosmetyczny, terpentyna, tłuszcze do celów kosmetycznych, toniki kosmetyczne, tusze do rzęs, wata do celów kosmetycznych, wazelina kosmetyczna, woda Javelle, woda kolońska, woda lawendowa, woda toaletowa, woda utleniona do celów kosmetycznych, woda zapachowa, wosk do depilacji, wosk krawiecki, wosk do podłogi, wosk do wąsów, wywabiacz płam, zestawy kosmetyków, zmywacze do paznokci, **05** aldehydy do celów farmaceutycznych, algicydy, alkaloidy do celów medycznych, alkohol do celów farmaceutycznych, amalgamaty dentystyczne, aminokwasy do celów medycznych, anestetyki, antybiotyki, antykoncepcyjne środki chemiczne, antyseptyki, artykuły

żywnościowe na bazie białka do celów medycznych, apteczki przenośne pierwszej pomocy jako wyposażone, balsamy do celów leczniczych, bandaże higieniczne, bandaże opatrunkowe, baloniki lukrecyjne do celów farmaceutycznych, beztyniowe papierosy do celów leczniczych, białkowe mleko, biocydy, biologiczne preparaty do celów medycznych, borowina do kąpieli, borowina lecznicza, bransolety do celów leczniczych, brom do celów farmaceutycznych, cedrowe drewno jako środek odstraszający owady, chinina do celów medycznych, chirurgiczne tkaniny, chleb dla diabetyków, chloroform, chusteczki nasączone płynami farmaceutycznymi, cukier do celów medycznych, cukierki do celów leczniczych, czopki, dentystryczne materiały, preparaty lub środki, detergenty do celów medycznych, dezodoranty inne niż do użytku osobistego, diagnostyczne preparaty do celów medycznych, diastaza do celów medycznych, dietetyczna żywność przystosowana do celów medycznych, dietetyczne napoje przystosowane do celów medycznych, dietetyczne substancje przystosowane do celów medycznych, digitalina, dodatki mineralne do żywności, eliksiry jako preparaty farmaceutyczne, enzymatyczne preparaty do celów medycznych, enzymy do celów medycznych, enzymy mlekowe do celów farmaceutycznych, estry do celów farmaceutycznych, etery do celów farmaceutycznych, eukaliptol do celów farmaceutycznych, eukaliptus do celów farmaceutycznych, farmaceutyczne preparaty, fenol do celów farmaceutycznych, fosforany do celów farmaceutycznych, fungicydy, gaza opatrunkowa, gazy do celów medycznych, gąbka do ran, gencjana do celów farmaceutycznych, glicerofosfaty, gliceryna do celów medycznych, glukoza do celów medycznych, gorczyca do celów farmaceutycznych, guma do celów medycznych, gumiguta do celów medycznych, gwajakol do celów farmaceutycznych, hematogen, hemoglobina, herbata dla astmatyków, herbata lecznicza, herbicydy, higieniczne: opaski, pieluchy, podpaski, hormony do celów medycznych, hydrastyna, hydroastynina, implanty chirurgiczne stosowane jako żywe tkanki, insektycydy, izotopy do celów medycznych, jalapa jako wilec przeczyszczający, jod i jodki do celów farmaceutycznych, jodoform, jodyna, jujuba, kadzidełka do odstraszania owadów, kalomel, kamfora do celów medycznych, kamień winny do celów farmaceutycznych, kapsułki do celów farmaceutycznych, katechu do celów farmaceutycznych, kąpiele lecznicze, kąpiele tlenowe, kolcowój do celów medycznych, kolodium do celów farmaceutycznych, kompresy, kora kondurango do celów medycznych, korzenie lekarskie, koper włoski do celów leczniczych, kreozot do celów farmaceutycznych, krew do celów medycznych, kurara, kwas galusowy do celów farmaceutycznych, kwasja jako gorzknia do celów medycznych, kwebracho do celów medycznych, laktoza, lecytyna do celów medycznych, lecznicze: napoje, oleje, zioła, lecznicze napary jako nalewki, leki, leki pomocnicze, leki seroterapeutyczne, leki wzmacniające, lekarstwa przeciw zaparciom, lotony do celów farmaceutycznych, lukrecja do celów farmaceutycznych, magnezja do celów farmaceutycznych, majtki higieniczne, maści do celów farmaceutycznych, maści do leczenia słonecznego oparzenia, maść przeciw odmrożeniom, materiały opatrunkowe, mazidła, mączka rybna do celów farmaceutycznych, mąka do celów farmaceutycznych, mech irlandzki do celów medycznych, mentol, mięta do celów farmaceutycznych, mleko migdałowe do celów farmaceutycznych, mleczko pszczele do celów medycznych, mleko w proszku dla niemowląt, moleksin do celów medycznych, nalewki do celów leczniczych, obrączki przeciwreumatyczne, odchudzająca herbata do celów leczniczych, okłady, oleje lecznicze, olejek terpentynowy do celów farmaceutycznych, ołówki przeciw brodawkom, ołówki hemostatyczne, ołówki przeciw migrenie, opaski higieniczne, opaski menstruacyjne, płyny do przemywania oczu, opiaty, opłatki do celów farmaceutycznych, opodeldok jako maść mydlano-kamforowa, papierosy beznikotynowe do celów leczniczych, pastylki do celów farmaceutycznych, pektyna do celów farmaceutycznych, pepsyny do celów farmaceutycznych, peptony do celów farmaceutycznych, pestycydy, pigułki do celów farmaceutycznych, pijawki lekarskie, plastry do celów medycznych, plazma jako osocze krwi, płyny do przemywania pochwy, poduszeczki do karmienia piersią, pomady do celów medycznych, preparaty chemiczne do celów medycznych lub farmaceutycznych, preparaty chemiczne dla testów ciąży, preparaty farmaceutyczne do pielęgnacji skóry, preparaty dla organoterapii, preparaty czyszczące do szkieł kontaktowych, preparaty medyczne do odchudzania, preparaty medyczne na porost włosów, preparaty przeciw odmrożeniom, preparaty przeciw hemoroidom, preparaty przeciwpałyźnicze, preparaty terapeutyczne do kąpieli, preparaty z mikroelementami

dla ludzi i zwierząt, preparaty rozszerzające oskrzela, preparaty witaminowe, produkty na bazie wapna do celów farmaceutycznych, proszek perski, przeciwbólowe środki, roztwory do szkieł kontaktowych, salmiak stosowany jako pastylki, siemię lniane do celów farmaceutycznych, skrobia do celów dietetycznych lub farmaceutycznych, sole potasowe do celów medycznych, sole sodowe do celów leczniczych, sole do celów medycznych, sole do kąpeli mineralnych, sole wód mineralnych, sole trzeźwiące, sporysz do celów farmaceutycznych, sterydy, sulfonamidy, surowice, sykatywy jako środki wysuszające do celów medycznych, syropy do użytku farmaceutycznego, szarpie, szczepionki, środki bakteriobójcze, środki czerwopędne, środki czyszczące, środki do oczyszczania powietrza, środki do leczenia oparzeń, środki medyczne przeciw poceniu się, środki przeciw gorączce, środki przeciw migrenie, środki przeciw roztoczom, środki przeczyszczające, środki tamujące krwawienie, środki nasenne, środki na uspokojenie nerwowe, środki rozwalniające, środki do tępienia larw, środki na odciski, środki trawienne do celów farmaceutycznych, środki zmniejszające apetyt do celów medycznych, taśmy przylepne do celów medycznych, terpentyna do celów farmaceutycznych, tłuszcze do celów medycznych, tran, wata do celów medycznych, węgiel drzewny do celów farmaceutycznych, woda gulardowa, woda melisowa do celów farmaceutycznych, wody mineralne do celów leczniczych, woda morską do kąpeli leczniczych, woda termalna, woda utleniona do celów medycznych, wywary do celów farmaceutycznych, zioła do palenia dla celów leczniczych, zioła lecznicze, żelatyna do celów medycznych, żywność dietetyczna do celów leczniczych, żywność dla niemowląt, **08** aparaty do przekładania uszu, brzytwy elektryczne i nieelektryczne, części do obcinania paznokci, gilotyńki do paznokci elektryczne i nieelektryczne, grzebienie, zgrzebła stosowane jako narzędzia, maszynki do golenia elektryczne i nieelektryczne, maszynki do strzyżenia włosów elektryczne i nieelektryczne, przyrządy do fryzjerstwa elektryczne i nieelektryczne, nożyczki, nożyczki do przycinania brody, paski ze skóry do ostrzenia brzytw, pęsety do depilacji, pęsety lub szczypce do rzęs, pilniki do paznokci elektryczne i nieelektryczne, pincety, polerki do paznokci elektryczne i nieelektryczne, przybory do depilacji elektryczne i nieelektryczne, przybory ręczne lub elektryczne do układania włosów, szczypce do depilacji, szczypce do wycinania skóry, zestawy do golenia, zestawy do manicure elektryczne i nieelektryczne, zestawy do pedicure elektryczne i nieelektryczne, żelazka, narzędzia ręczne nieelektryczne, żyletki, **10** aparatura do analiz do celów medycznych, aparatura do analizy krwi, aparatura do anestezjologii, aparatura do leczenia głuchoty, aparatura do radioterapii, aparatura i instrumenty chirurgiczne, aparatura dentystyczna elektryczna, aparatura i instrumenty dentystyczne, aparatura diagnostyczna do celów medycznych, aparaty i instrumenty medyczne, aparaty i instrumenty do urologii, aparaty do karmienia piersią, aparaty do masaży, aparaty do masaży wibracyjnego, aparaty do mierzenia tętniczego ciśnienia krwi, aparaty do sztucznego oddychania, aparaty ortodontyczne, aparaty do słuchu dla osób słabo słyszących, aparaty do ochrony słuchu, artykuły ortopedyczne, bandaże elastyczne, bandaże gipsowe, bandaże usztywniające ortopedyczne, bańki lekarskie, baseny do celów leczniczych, baseny sanitarne, boty do celów leczniczych, buteleczki z kroplomierzem do celów leczniczych, butelki dla niemowląt, cewniki, defibrylatory, dializatory, dreny do celów medycznych, elektrody do celów medycznych, elektrokardiografy, fotele lekarskie i dentystyczne, galwaniczna aparatura terapeutyczna, galwaniczne pasy do celów leczniczych, gastroskopy, gaziki do czyszczenia wgłębień ciała, gorsety do celów leczniczych, hydrostatyczne łóżka do celów leczniczych, igły do akupunktury, igły do celów medycznych, implanty z materiałów syntetycznych, inhalatory, inkubatory medyczne, irygatory do celów medycznych, kaftany bezpieczeństwa, kaniule, katgut, kleszcze porodowe, koce podgrzewane elektrycznie do celów leczniczych, kroplomierze do celów medycznych, krzesła z otworami, kule inwalidzkie, lampy do celów leczniczych, lancety, lasery do celów medycznych, lusterka do celów medycznych, topatki do czyszczenia uszu, tyżki do leków, maski stosowane przez personel medyczny, materace położnicze, meble specjalne do celów medycznych, nadmuchiwane materace do celów leczniczych, nakolanniki ortopedyczne, narzędzia elektryczne do akupunktury, nici chirurgiczne, nosze, noże lub nożyce chirurgiczne, obuwie ortopedyczne, odzież specjalna używana w salach operacyjnych, oftalmometry, oftaloskop, opaski gipsowe, pasy ciężowe, pasy do celów leczniczych, pessarium, pisuary, podkładki podbrzusne, podkłady zapobiegające tworzeniu się odleżyn, poduszki przeciw

bezsenności, poduszki do celów leczniczych, pojemniki do podawania leków, pompy do celów medycznych, pończochy elastyczne do celów medycznych, protezy, prześcieradła chirurgiczne, przybory lekarskie, przybory do płukania wgłębień do ciała, przyrządy do fizykoterapii, przyrządy do ćwiczeń gimnastyki leczniczej, przyrządy do masażu kosmetycznego, przyrządy do położnictwa, rękawice do masażu, rozpylacze do celów medycznych, sfigmomanometry, smoczki, soczewki jako protezy wewnątrzgałkowe do implantacji chirurgicznych, sondy do celów medycznych, spirometry, spluwaczki do celów leczniczych, sprzęt do rehabilitacji, stetoskopy, strzykawki do celów medycznych, stymulatory serca, sztuczne oczy, sztuczne piersi, sztuczne szczęki, sztuczne włosy, sztuczne zęby, ściągarki do mleka, środki antykoncepcyjne niechemiczne, termometry do celów medycznych, trąbki uszne ułatwiające słyszenie, trokary, urządzenia do produkcji pigulek, urządzenia rozpylające do areozoli do celów medycznych, wkładki do butów przeciw płaskostopiu, wkładki ortopedyczne, **35** agencje importowo-eksportowe, agencje reklamowe, badania w dziedzinie działalności gospodarczej, badania rynku, dekoracja wystaw sklepowych, doradztwo specjalistyczne w sprawach działalności gospodarczej, ekspertyzy w działalności gospodarczej, opinie, sondaże, organizowanie wystaw lub targów w celach handlowych lub reklamowych, pokazy towarów, promocja sprzedaży stosowana dla osób trzecich, zaopatrzenie osób trzecich stosowane jako zakupy i sprzedaż produktów dla innych przedsiębiorstw, usługi umożliwiające odbiorcom dogodny wybór i zakup towarów w hurtowni, sklepach z wyrobami klas: od 01 do 34, **44** usługi w zakresie aromaterapii, usługi chiropraktyki stosowane jako nastawianie kręgosłupów, usługi chirurgii plastycznej, prowadzenie domów rekonwalescentów, prowadzenie domów starców, usługi fizjoterapii, usługi fizykoterapii, prowadzenie i usługi salonów fryzjerskich, usługi w zakresie implantacji włosów, usługi prowadzenia klinik prywatnych jako lecznic, usługi manicure, usługi masażu, usługi w zakresie pielęgniarstwa medycznego, usługi pomocy medycznej, usługi salonów piękności, usługi salonów piękności jako usługi kosmetyczne, usługi rehabilitacyjne, usługi rehabilitacyjne dla osób maltretowanych, usługi w zakresie prowadzenia sanatoriów, usługi tatuowania, usługi w zakresie opieki zdrowotnej.

(111) **209035** (220) 2007 01 23 (210) 320489
 (151) 2008 05 26 (441) 2007 04 30
 (732) Polskie Radio Regionalna Rozgłośnia w Gdańsku
 „RADIO GDAŃSK” Spółka Akcyjna, Gdańsk, PL.
 (540)



Kolor znaku: biały, czerwony, niebieski

(531) 26.11.1, 27.5.1, 29.1.13
 (510), (511) **35** reklamy radiowe, usługi informacyjne, **38** emisja radiowa, transmisja programów radiowych, radiofonia, **41** montaż programów radiowych, wypożyczanie nagrań dźwiękowych, organizowanie konkursów edukacyjnych i rozrywkowych, pisanie scenariuszy, radiowe programy rozrywkowe, usługi reporterskie, informacje o rozrywce, usługi studia nagrań.

(111) **209036** (220) 2007 01 30 (210) 320715
 (151) 2008 06 18 (441) 2007 05 14
 (732) Agencja Fotograficzna CARO Sp. z o.o., Poznań, PL.
 (540)



Kolor znaku: czerwony, biały

(531) 26.1.1, 26.1.18, 27.5.1, 29.1.12
 (510), (511) **09** dane na nośnikach magnetycznych, dane na nośnikach optycznych, dystrybutory dysków stosowane w informatyce,

dyski magnetyczne, dyski do rejestracji dźwięku, dyski kompaktowe audio-wideo, dyski kompaktowe jako nośniki danych, dyski obliczeniowe, dyski optyczne, dyskietki, dzwonki jako urządzenia ostrzegające, dzwonki sygnalizacyjne, hologramy, kasety wideo, kompaktowe dyski optyczne, programy komputerowe nagrane, nagrane migawki stosowane w fotografii, magnetyczne nośniki informacji, optyczne nośniki informacji, notesy elektroniczne, aparatura do powiększania stosowana w fotografii, sterujące programy komputerowe, aparaty do projekcji nagranych przezroczy, publikacje elektroniczne jako moduły ładowalne, nośniki do rejestracji dźwięku, oprogramowanie software dla komputerów, taśmy filmowe naświetlone, stacje i jednostki do taśm magnetycznych stosowane w informatyce, taśmy wideo, **16** stemple adresowe, afisze, plakaty, albumy, blankiety, bloczki do pisania, bloki do pisania, czasopisma, diagramy, segregatory na dokumenty jako artykuły biurowe, czcionki drukarstwo, druki, emblematy, pieczęcie papierowe, formularze jako blankiety i druki, fotografie, druki graficzne, odbitki graficzne, odwzorowania graficzne, reprodukcje graficzne, kalendarze, karty pocztowe, katalogi, taśmy i karty papierowe do zapisu programów komputerowych, koperty jako artykuły piśmienne, materiały piśmienne, naklejki adresowe, nalepki, naklejki jako materiały piśmienne, obrazy, obrazy oprawione lub nie, papier listowy, artykuły papierniczne, pieczątki jako stemple, stemple do pieczętowania, wzory pism do kopiowania, materiały piśmienne, plakaty, karty pocztowe, podręczniki, książki, prospekty, przybory do pisania jako materiały piśmienne, publikacje, rysunki, teczki, skoroszyty jako artykuły biurowe, **35** powielanie dokumentów, wycena działalności handlowej, fotokopiowanie, agencje importowo-eksportowe, agencje informacji handlowej, pozyskiwanie danych do komputerowych baz danych, systematyzacja danych w komputerowych bazach danych, komputerowe zarządzanie plikami, uaktualnianie materiałów reklamowych, obróbka tekstów, rozlepianie plakatów reklamowych, wyszukiwanie informacji w plikach komputerowych dla osób trzecich, pośrednictwo pracy, reklamy, rozpowszechnianie materiałów reklamowych (próbek, druków, prospektów, broszur), sortowanie danych w bazach komputerowych, promocja sprzedaży dla osób trzecich, reklama telewizyjna, wyszukiwanie w komputerowych bazach danych, usługi zaopatrzenia osób trzecich (zakupy produktów usług dla innych przedsiębiorstw), profesjonalne zarządzanie działalnością artystyczną, zarządzanie zbiorem informatycznymi.

(111) **209037** (220) 2007 01 31 (210) 320767
 (151) 2008 06 03 (441) 2007 05 14
 (732) SKLEP „PATERA” Zdzisław Tomaszewicz, Anna Tomaszewicz, Anna Tomaszewicz, Dorota Tomaszewicz, Warszawa, PL.
 (540)



Kolor znaku: czerwony
 (531) 26.1.1, 27.5.1, 29.1.1

(510), (511) **21** wyroby ceramiczne dla gospodarstw domowych z porcelany, porcelitu, fajansu, kamionki, majoliki, terakoty, wyroby ze szkła dla gospodarstw domowych, w tym również ze szkła kryształowego, przedmioty dekoracyjne i użytkowe ze szkła i ceramiki, figurki, statuetki, bibeloty ze szkła i ceramiki, wyroby artystyczne ze szkła i ceramiki, **35** usługi prowadzenia sprzedaży w sklepie i/lub hurtowni wyrobów ze szkła i ceramiki wymienionych w klasie 21.

(111) **209038** (220) 2007 02 02 (210) 320880
 (151) 2008 05 13 (441) 2007 05 14
 (732) Farmaceutyczna Spółdzielnia Pracy „GALENA”, Wrocław, PL.
 (540) GALPENT
 (510), (511) **05** produkty farmaceutyczne stosowane do leczenia ludzi.

(111) **209039** (220) 2007 02 05 (210) 320951
 (151) 2008 05 19 (441) 2007 05 14
 (732) Przedsiębiorstwo Produkcyjno-Handlowo-Usługowe Wojciech Estkowski, Kłodawa, PL.

(540)



Kolor znaku: jasnozielony, ciemnozielony

(531) 27.5.1, 29.1.3

(510), (511) **18** paski skórzane, torebki damskie, portmonetki, portfele, torebki, **25** obuwie, odzież ze skóry, **26** pasmanteria.

(111) **209040** (220) 2007 02 12 (210) 321221
 (151) 2008 07 30 (441) 2007 05 28
 (732) Firma Budowlana „SKOBU” Stefan Skowron, Tarnobrzeg, PL.
 (540)



Kolor znaku: czarny, biały, czerwony, ciemnoniebieski

(531) 26.4.2, 26.4.7, 27.5.1, 29.1.14

(510), (511) **37** usługi budowlane.

(111) **209041** (220) 2007 02 15 (210) 321396
 (151) 2008 06 20 (441) 2007 05 28
 (732) EUROFARMER Usługi Weterynaryjne Paweł Bienias, Łomża, PL.
 (540)



Kolor znaku: czarny, czerwony, zielony, żółty

(531) 1.1.1, 1.1.5, 1.1.10, 24.17.18, 26.11.1, 27.5.1, 29.1.14

(510), (511) **35** działalność gospodarcza w zakresie profesjonalnego doradztwa w zakresie pozyskiwania funduszy unijnych, działalność gospodarcza w zakresie doradztwa rolniczego, reklamy.

(111) **209042** (220) 2007 02 19 (210) 321535
 (151) 2008 06 10 (441) 2007 05 28
 (732) Bielecki Jacek Bernard, Warszawa, PL.
 (540)



Kolor znaku: zielony, czarny

(531) 24.15.1, 27.5.1, 29.1.12

(510), (511) **35** reklama, zarządzanie i administrowanie działalności handlowej, prace biurowe, **37** usługi budowlane, naprawy, usługi instalacyjne, **39** transport, pakowanie i składowanie towarów, organizowanie podróży, **42** naukowe i techniczne usługi i badania oraz ich projektowanie, przemysłowa analiza i badanie usług, projektowanie i rozwój komputerowego sprzętu i oprogramowania, usługi prawne.

(111) **209043** (220) 2007 02 22 (210) 321700
 (151) 2008 05 29 (441) 2007 05 28
 (732) FRIGOPOL Spółka z o.o., Warszawa, PL.

(540)



Kolor znaku: błękitny, granatowy

(531) 1.15.17, 26.4.2, 27.5.1, 29.1.4

(510), (511) **35** doradztwo w zakresie prowadzenia działalności gospodarczej i zarządzania, grupowanie towarów osób trzecich w sklepach i/lub hurtowniach z owocami i warzywami, z mięsem i wyrobami mięsnymi oraz z towarami mleczarskimi, jajami oraz olejami i tłuszczami jadalnymi, w celu umożliwienia nabywcom dogodnego ich oglądania i dokonywania zakupów, **39** transport, towarowy transport drogowy, przeładunek, magazynowanie i przechowywanie towarów, usługi agencji transportowych, w tym morskich agencji transportowych.

(111) **209044** (220) 2007 02 26 (210) 321851

(151) 2008 06 26 (441) 2007 06 11

(732) Mazowiecka Spółdzielnia Mleczarska OSTROWIA, Ostrów Mazowiecka, PL.

(540)

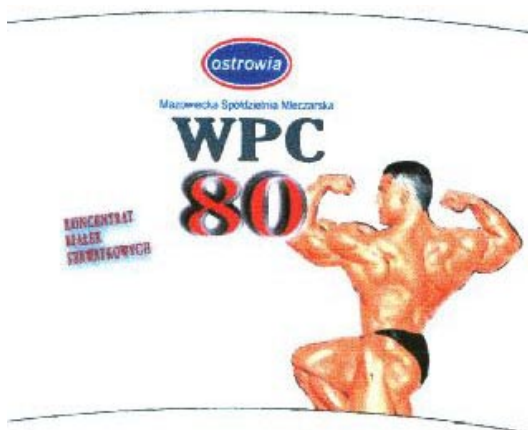

Kolor znaku: czarny, beżowy, pomarańczowy, niebieski, biały, czerwony, szary

(531) 2.1.8, 26.1.2, 27.5.1, 29.1.15

(510), (511) **29** koncentrat białek serwatkowych.(111) **209045** (220) 2007 03 02 (210) 322070

(151) 2008 06 13 (441) 2007 06 11

(732) „MITEX CO.” Spółka z o.o., Warszawa, PL.

(540)



Kolor znaku: czarny, czerwony

(531) 24.15.2, 29.1.12

(510), (511) **18** plecaki turystyczne, sportowe, **25** odzież, obuwie.(111) **209046** (220) 2007 03 07 (210) 322265

(151) 2008 06 12 (441) 2007 06 11

(732) Przedsiębiorstwo Produkcyjno-Handlowe „PIRO” S.C. Piotr Korczyński, Robert Tomasik, Knurów, PL.

(540)

silver
bioniq

(531) 27.5.1

(510), (511) **18** skóra i imitacje skóry, wyroby z tych materiałów nie ujęte w innych klasach, **24** tekstylia i wyroby włókiennicze nie ujęte w innych klasach, **25** odzież, obuwie, nakrycia głowy.

(111) **209047** (220) 2007 03 07 (210) 322270

(151) 2008 06 12 (441) 2007 06 11

(732) WYNAJEM, NAPRAWY I KONSERWACJE MASZYN I URZĄDZEŃ Tomasz Bartkowski, Sieraków, PL.

(540)



Kolor znaku: czerwony

(531) 26.11.2, 27.5.1, 29.1.1

(510), (511) **30** pączki, drożdżówki, bułki jogurtowe, placki, babki, struclę, suchary, chałki, rożki, napoleonki, kremówki, rurki, obwarzanki, herbatniki, paluszki, ciastka, ciasteczka, bułki, bułki słodkie, chleb, ptyisie, gniazdka poznańskie, bezy, faworki, precle, torty, mazurki, pierniki, wafle, omlety, rogałe marcińskie, pizza, zapiekanki, hot dogi, frytki, gofry, naleśniki, lody spożywcze, napoje na bazie czekolady, napoje na bazie kawy, napoje na bazie kakao, **32** napoje bezalkoholowe, aperitify bezalkoholowe, koktajle owocowe, **43** prowadzenie cukierni, prowadzenie kawiarni, przygotowywanie wyrobów cukierniczych i napojów oraz ich dostawa.

(111) **209048** (220) 2007 03 07 (210) 322295

(151) 2008 06 19 (441) 2007 06 11

(732) BADARO INVESTMENTS B.V., Amsterdam, NL.

(540) Herbitussin ziołowa ulga na kaszel i gardło

(510), (511) **05** preparaty farmaceutyczne i wyroby medyczne, mineralne suplementy do żywności.

(111) **209049** (220) 2007 03 12 (210) 322422

(151) 2008 06 10 (441) 2007 06 25

(732) NORDIS Chłodnie Polskie Sp. z o.o., Zielona Góra, PL.

(540) NORDIS KUCHNIA ŚWIATA

(510), (511) **29** mrożone mieszanki warzywne, mrożone mieszanki warzywne z dodatkiem ziemniaków, ryżu, kasz i makaronów, mrożone mieszanki warzywno-mięsne z sosami, mrożone mieszanki warzywno-mięsne z dodatkiem ryżu, kasz, makaronów z sosami, mrożone pierogi.

(111) **209050** (220) 2007 03 12 (210) 322423

(151) 2008 06 10 (441) 2007 06 25

(732) NORDIS Chłodnie Polskie Sp. z o.o., Zielona Góra, PL.

(540) NORDIS SPECJAŁY OWOCOWE

(510), (511) **29** mrożone owoce.(111) **209051** (220) 2007 02 01 (210) 320817

(151) 2008 07 18 (441) 2007 05 14

(732) JERONIMO MARTINS DYSTRYBUCJA S.A., Kostrzyn, PL.

(540)



Kolor znaku: biały, złoty

(531) 5.3.11, 5.3.13, 27.5.1, 29.1.12

(510), (511) **30** ciastka, słodczyce.(111) **209052** (220) 2007 02 01 (210) 320818

(151) 2008 07 18 (441) 2007 05 14

(732) JERONIMO MARTINS DYSTRYBUCJA S.A., Kostrzyn, PL.

(540)



Kolor znaku: zielony, niebieski, brązowy i jego odcienie, biały, złoty, czerwony

(531) 8.1.7, 8.5.1, 8.5.10, 26.1.1, 27.5.1, 29.1.15

(510), (511) **29** mięso, wędliny.

(111) **209053** (220) 2007 02 01 (210) 320819
 (151) 2008 07 18 (441) 2007 05 14
 (732) JERONIMO MARTINS DYSTRYBUCJA S.A., Kostrzyn, PL.
 (540)

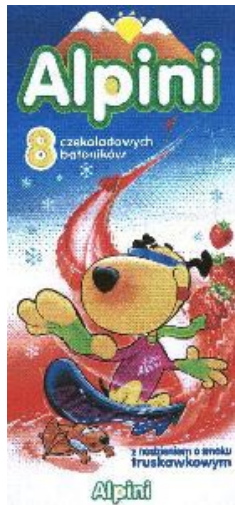

Kolor znaku: biały, zielony, brązowy, żółty, granatowy, niebieski, fioletowy, czarny, czerwony
 (531) 1.15.17, 3.1.8, 3.1.25, 3.5.3, 6.1.2, 21.3.10, 27.5.1, 29.1.15
 (510), (511) **30** czekolada, słodycze.

(111) **209054** (220) 2007 02 01 (210) 320820
 (151) 2008 07 18 (441) 2007 05 14
 (732) JERONIMO MARTINS DYSTRYBUCJA S.A., Kostrzyn, PL.
 (540)



Kolor znaku: zielony, jasnozielony
 (531) 5.3.11, 27.5.1, 29.1.3
 (510), (511) **05** herbaty lecznicze, **30** herbaty.

(111) **209055** (220) 2007 02 01 (210) 320821
 (151) 2008 07 18 (441) 2007 05 14
 (732) JERONIMO MARTINS DYSTRYBUCJA S.A., Kostrzyn, PL.
 (540)



Kolor znaku: zielony i jego odcienie, żółty i jego odcienie, szary, granatowy
 (531) 5.1.3, 6.7.25, 26.1.2, 27.5.1, 29.1.14
 (510), (511) **29** sery żółte, sery białe, mleko, produkty mleczne.

(111) **209056** (220) 2007 02 01 (210) 320822
 (151) 2008 07 18 (441) 2007 05 14
 (732) JERONIMO MARTINS DYSTRYBUCJA S.A., Kostrzyn, PL.

(540)

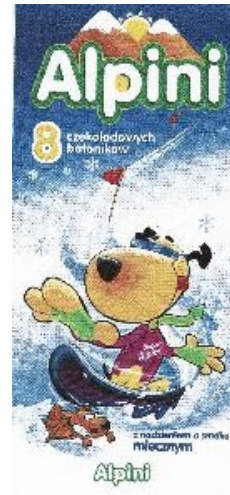

Kolor znaku: biały, żółty, zielony, czerwony, fioletowy, brązowy, niebieski, granatowy, czarny
 (531) 1.15.17, 3.1.8, 3.1.25, 3.5.3, 6.1.2, 21.3.10, 27.5.1, 29.1.15
 (510), (511) **30** czekolada, słodycze.

(111) **209057** (220) 2007 02 01 (210) 320823
 (151) 2008 07 18 (441) 2007 05 14
 (732) JERONIMO MARTINS DYSTRYBUCJA S.A., Kostrzyn, PL.
 (540)



Kolor znaku: granatowy, złoty i jego odcienie
 (531) 9.1.10, 27.5.1, 29.1.12
 (510), (511) **30** ciastka, słodycze.

(111) **209058** (220) 2007 02 01 (210) 320824
 (151) 2008 07 18 (441) 2007 05 14
 (732) JERONIMO MARTINS DYSTRYBUCJA S.A., Kostrzyn, PL.
 (540)



Kolor znaku: czerwony, niebieski, biały, żółty, brązowy, zielony, kremowy
 (531) 8.5.1, 8.5.25, 26.1.1, 27.5.1, 29.1.15
 (510), (511) **29** mięso, wędliny.

(111) **209059** (220) 2007 02 12 (210) 321281
 (151) 2008 05 16 (441) 2007 05 28
 (732) NG2 S.A., Polkowice, PL.
 (540)



Kolor znaku: ciemnoróżowy
 (531) 2.9.1, 3.7.17, 27.5.1, 29.1.1
 (510), (511) **25** obuwie.

(111) **209060** (220) 2007 02 19 (210) 321501
 (151) 2008 06 13 (441) 2007 05 28
 (732) AGROFARM Spółka z o.o., Warszawa, PL.
 (540) AGROMAZYNA
 (510), (511) **05** środek ochrony roślin-insektycyd.

(111) **209061** (220) 2007 02 19 (210) 321502
 (151) 2008 06 13 (441) 2007 05 28
 (732) AGROFARM Spółka z o.o., Warszawa, PL.
 (540) KUSPYRIFOS
 (510), (511) **05** środek ochrony roślin-insektycyd.

(111) **209062** (220) 2007 03 19 (210) 322807
 (151) 2008 06 20 (441) 2007 06 25
 (732) GERIMA Alina Naruniec, Warszawa, PL.
 (540)



Kolor znaku: zielony, czerwony

(531) 5.3.13, 26.11.3, 27.5.1, 29.1.1, 29.1.3

(510), (511) **29** mięso, ryby, drób, dziczyzna, ekstrakty mięsne, konserwowane, suszone i gotowane owoce i warzywa, galaretki, dżemy, kompoty, jaja, produkty mleczne, oleje i tłuszcze jadalne, kielbasy, wędliny, ryby wędzone, grzyby konserwowane, rośliny strączkowe konserwowane, warzywa konserwowane, czosnek konserwowany, czosnek marynowany, kapusta marynowana, kapusta kiszona, marchew marynowana, marchew konserwowana, sałatki warzywne, składniki do sporządzania zup, zupy jarzynowe, konserwy z warzywami, koncentraty (buliony), placki ziemniaczane, chipsy ziemniaczane, chrupki ziemniaczane, chrupki owocowe, dżemy, galaretki jadalne, mrożone owoce, ziola ogrodowe konserwowane, **30** produkty zbożowe, wyroby cukiernicze, miód, drożdże, sól, musztarda, ocet, sosy, przyprawy, kawa, herbata, kakao, czekolada, cukierki, napoje na bazie czekolady, kakao, herbaty, kawy, napoje czekoladowe z mlekiem, preparaty roślinne zastępujące kawę, mąka, potrawy na bazie mąki, chleb, chrupkie pieczywo, chrupki chlebowe, bułki, ciasta, ciasto w proszku, ciasta mączne, herbatniki, makarony spożywcze, pyzy, kołduny, pizza, chipsy (produkty zbożowe), produkty żywnościowe ze skrobi, muesli, paszteciki, placki, paszety, przyprawy do potraw, zieleniny, przyprawy zawierające czosnek, sosy do sałatek, sosy do mięsa, sosy sałatkowe, sosy do polewania deserów, galaretki spożywcze, makarony, sól do konserwowania żywności, lody spożywcze, **31** produkty rolne, ogrodnicze, leśne oraz ziarna nie ujęte w innych klasach, świeże owoce i warzywa, cebula świeża, czosnek, pszenica, owoce cytrusowe, ziemniaki, rośliny, sadzonki, winorośle, nasiona, rośliny strączkowe świeże, sałata, winogrona, otręby zbożowe, zboże w ziarnach nieprzetworzone, ryż nieprzetworzony, pieprz ziółowy, **32** napoje bezalkoholowe, kwas chlebowy, wody mineralne, napoje owocowe, soki, syropy, ekstrakty owocowe bezalkoholowe, syropy do napojów, soki owocowe, soki jabłkowe, soki warzywne, sorbety, napoje serwatkowe.

(111) **209063** (220) 2007 03 26 (210) 323126
 (151) 2008 06 23 (441) 2007 07 09
 (732) BAMAR POL Małgorzata Juszczyk, Gliwice, PL.
 (540) MIFLEX 2 REPARO

(510), (511) **06** armatura do przewodów sprężonego powietrza metalowa, opaski zaciskowe metalowe, pierścienie metalowe, przewody ciśnieniowe metalowe, przewody instalacyjne, przewody metalowe do instalacji wentylacyjnej i klimatyzacyjnej, zaciski, klamry zaciskowe metalowe, złączki rur metalowe, **11** przewody wentylacyjne (lutnie) ssące, tłoczące i szybowe dla podziemnych zakładów górniczych, budynków mieszkalnych, przemysłowych, elewatorów, elastyczne przewody wentylacyjne, wyciągi wentylacyjne, aparatura doprowadzająca powietrze do drążonych wyrobisk korytarzowych w podziemnych zakładach górniczych oraz do urządzeń klimatyzacyjnych, kanały kominowe, wentylatory, zestaw do naprawy ela-

stycznych przewodów wentylacyjnych, **17** armatura do przewodów sprężonego powietrza niemetalowa, giętkie przewody niemetalowe, materiały, tkaniny, taśmy izolacyjne, pierścienie uszczelniające, pierścienie wodoszczelne, tkaniny z włókna szklanego do izolacji, tkaniny wodoszczelne, tkaniny odporne na wysoką temperaturę i wysokie ciśnienie, osłony niemetalowe do rur, niemetalowe złączki do rur, uszczelki do połączeń.

(111) **209064** (220) 2007 03 26 (210) 323144
 (151) 2008 06 25 (441) 2007 07 09
 (732) Przedsiębiorstwo CHEMISTIK M. Gadaj, B. Draczyński Spółka Jawna, Jaworzno, PL.
 (540)



Kolor znaku: biały, niebieski, szary, czarny, żółty

(531) 24.15.3, 25.5.1, 27.5.1, 29.1.15

(510), (511) **01** kleje inne niż do papieru lub do użytku domowego, preparaty do klejenia, preparaty do odklejania, silikon, żywice syntetyczne w stanie surowym, **06** pojemniki i opakowania metalowe, **16** kleje do papieru lub do użytku domowego i ich opakowania ujęte w tej klasie, taśmy samoprzylepne do celów papierniczych lub do użytku domowego.

(111) **209065** (220) 2007 03 26 (210) 323162
 (151) 2008 06 25 (441) 2007 07 09
 (732) Przedsiębiorstwo CHEMISTIK M. Gadaj, B. Draczyński Spółka Jawna, Jaworzno, PL.
 (540)



Kolor znaku: biały, niebieski, zielony, czarny, żółty

(531) 24.15.3, 25.5.1, 27.5.1, 29.1.15

(510), (511) **01** kleje inne niż do papieru lub do użytku domowego, preparaty do klejenia, preparaty do odklejania, silikon, żywice syntetyczne w stanie surowym, **06** pojemniki i opakowania metalowe, **16** kleje do papieru lub do użytku domowego i ich opakowania ujęte w tej klasie, taśmy samoprzylepne do celów papierniczych lub do użytku domowego.

(111) **209066** (220) 2007 03 29 (210) 323382
 (151) 2008 07 03 (441) 2007 07 09
 (732) NZOZ Podkarpackie Centrum Logopedyczne „GADUŁA” S.C. Urszula Wojnarowska-Curyło, Małgorzata Rodzoń, Rzeszów, PL.
 (540)



Kolor znaku: pomarańczowy, czerwony, biały, czarny

(531) 4.5.15, 26.2.1, 27.5.1, 29.1.14

(510), (511) **44** usługi: diagnostyki, poradnictwa logopedycznego i psychologicznego, kompleksowej terapii logopedycznej i psychologicznej, prowadzenia prywatnych gabinetów i przychodni logopedycznych i psychologicznych.

(111) **209067** (220) 2007 04 12 (210) 323934
 (151) 2008 07 09 (441) 2007 07 23
 (732) Przedsiębiorstwo Badawczo-Wdrożeniowe ACRYLMED
 Ludwika Własińska, Śrem, PL.
 (540)



(531) 3.1.8, 27.5.1
 (510), (511) **03** mydła, szampony, środki perfumeryjne, kosmetyki, preparaty kosmetyczne i sole do kąpieli, olejki eteryczne, płyny do pielęgnacji sierści, środki do czyszczenia zębów przeznaczone dla zwierząt domowych, szampony dla zwierząt domowych i bydła w postaci pudrów, w rozpylaczach lub obroży, lecznicze szampony i detergenty dla zwierząt, odżywki witaminowe (preparaty z mikroelementów) dla ludzi i zwierząt, mineralne dodatki do żywności, obroże przeciwpasożytnicze dla zwierząt, produkty farmaceutyczne, herbaty medyczne, wyciągi ziołowe, napary lecznicze, żywność, napoje i substancje dietetyczne do celów medycznych, produkty higieniczne zawarte w tej klasie, **18** smycze, obroże, kagańce, pledy, okrycia dla zwierząt, uprzęże dla zwierząt, **28** zabawki dla zwierząt domowych, ptaków i ryb, klatki dla ptaków i zwierząt domowych oraz części do tych klatek, pokrowce na klatki dla zwierząt, pojemniki, wanienki do kąpieli dla ptaków, **31** pożywienie dla psów, kotów, ptaków i innych zwierząt, żywe zwierzęta, **35** zgrupowanie na rzecz osób trzecich towarów zawartych w wyżej wymienionych klasach pozwalające nabywcy wygodnie je oglądać i kupować w sklepie, gabinecie, **43** pensjonaty dla zwierząt, **44** usługi w zakresie pielęgnacji zwierząt, salony kosmetyczne.

(111) **209068** (220) 2007 04 13 (210) 323955
 (151) 2008 08 04 (441) 2007 07 23
 (732) SEBGAST Sebastian Gołębiowski, Warszawa, PL.
 (540)

letscook.pl

Kolor znaku: czerwony
 (531) 24.17.1, 24.17.2, 27.5.1, 29.1.1
 (510), (511) **14** pojemniki kuchenne z metali szlachetnych, przybory kuchenne z metali szlachetnych, **21** sprzęt kuchenny nieelektryczny, pojemniki kuchenne nie z metali szlachetnych, formy i foremki kuchenne, przybory kuchenne nie z metali szlachetnych, **29** alginiany do celów spożywczych, anchois, biało spożywcze, bita śmietana, sos z borówek, żurawin (kompot), bulion, koncentraty na bulion, preparaty do produkcji bulionu, cebula konserwowana (warzywa), chipsy ziemniaczane, daktyle, dżemy, hummus (pasta z ciecierzycy, odmiany żółtego grochu), koncentrat pomidorowy, koncentraty (rosoły), konserwy mięsne, konserwy rybne, konserwy z owocami, konserwy z warzywami, olej kukurydziany, margaryna, marmolada, krem na bazie masła, masło arachidowe, masło czekoladowe, masło kakaowe, masło z orzechów kokosowych, miąższ owoców, migdały preparowane, napoje mleczne lub z przewagą mleka, mleczne produkty, olej rzepakowy jadalny, olej słonecznikowy do celów spożywczych, olej z oliwek jadalny, oleje jadalne, oliwki konserwowane, olej z orzechów palmowych (żywność), orzechy preparowane, orzeszki arachidowe preparowane, owoce kandyzowane, owoce konserwowane, owoce konserwowane w alkoholu, owoce lukrowane, owoce puszkowane, chipsy owocowe, galaretki owocowe, skórki owocowe, olej palmowy (żywność), pasztet, pasztet z wątróbki, pikle, placki ziemniaczane, przecier pomidorowy, sok pomidorowy do celów kulinarnych, jaja w proszku, przecier jabłkowy, rosół, rośliny strączkowe konserwowane, żywność produkowana z ryb, ryby konserwowane, ryby nieżywe,

ryby puszkowane, ryby solone, sałatki owocowe, sałatki warzywne, sardynki, ser, olej sezamowy, smalec, soki roślinne do gotowania, śmietana (produkt mleczarski), pasty zawierające tłuszcz do kanapek, tłuszcz kokosowy, warzywa gotowane, warzywa konserwowane, warzywa puszkowane, warzywa suszone, chrupki ziemniaczane, zioła ogrodowe konserwowane, zupy, składniki do sporządzania zup, zupy jarzynowe (przetwory), żelatyna spożywcza, **30** anyż, anyż gwiaździsty, preparaty aromatyczne do żywności, aromaty do ciast inne niż oleje esencyjne, aromaty do napojów inne niż oleje esencyjne, batony lukrecyjne (cukiernictwo), biszkopty, preparaty usztyniające do bitej śmietany, bułeczki słodkie, bułka tarta, bułki, chafwa, chipsy (produkty zbożowe), chleb, chleb bezdrożdżowy, chow-chow (przyprawa), chutney (ostra, gęsta sos), ciasta, ciasto na ciastka, ozdoby jadalne do ciast, ciasta mączne, ciastka ryżowe, ciasto w proszku, cukier, cukierki, cukierki miętówki, curry (przyprawy), cykorja (substytut kawy), cynamon (przyprawa), czekolada, esencje do artykułów żywnościowych (z wyjątkiem esencji eterycznych i olejów esencyjnych), galaretki owocowe (słodyczne), galaretki spożywcze (nie do celów medycznych), gałka muszkatołowa, goździki (przyprawa), napoje na bazie herbaty, herbata mrożona, herbatniki, herbatniki petit-beurre, imbir (przyprawa), kakao, napoje na bazie kakao, wyroby z kakao, kapary, kasze spożywcze, kawa, aromaty kawowe, napoje na bazie kawy, preparaty roślinne zastępujące kawę, kawa nie palona, kawa nienaturalna, keczup (sos), kit pszczeli (propolis) spożywczy, krakersy, sól kuchenna, kukurydza mielona, kukurydza palona, kukurydza prażona (pop-corn), mąka kukurydziana, płatki kukurydziane, kurkuma do żywności, kuskus (kasza), lody spożywcze, środki wiążące do lodów spożywczych, lody spożywcze w proszku, lukrecja (cukiernictwo), majonez, makaron nitki, makaron rurki, makaroniki (wyroby cukiernicze), makaron paski, makarony spożywcze, marcepan, mąka gorczykowa, produkty z mąki mielonej, mąka pszenna, mąka spożywcza, mąka ziemniaczana do celów spożywczych, melasa, preparaty do zmiękczenia mięsa do celów gospodarstwa domowego, sosy do mięsa, mięta do wyrobów cukierniczych, migdały (pasta), wyroby cukiernicze na bazie migdałów, miód, mrożony jogurt (lody spożywcze), muesli, musztarda, napary inne niż do celów leczniczych, napoje czekoladowe z mlekiem, napoje kakaowe z mlekiem, napoje kawowe z mlekiem, napoje na bazie czekolady, ocet, wyroby cukiernicze na bazie orzechów arachidowych, produkty spożywcze na bazie owsa, owies gnieciony, owies łuskany, pastylki (cukierki), paszteciki, pieczywo imbirowe (piernik), pieprz (przyprawy), pieprz ziołowy (przyprawy), piernik, pierożki ravioli, piwny ocet, placki, płatki owsiane, płatki zbożowe, sosy z pomidorów, potrawy na bazie mąki, pralinki, przyprawy, puddingi, mączka z roślin strączkowych, ryż, sól selerowa, produkty żywnościowe ze skrobi, skrobia do celów spożywczych, słodyczne, słodyczne do dekoracji choinek, słodyczne do ssania, słodziki naturalne, ekstrakt słodowy do celów spożywczych, herbatniki słodowe, ślód do celów spożywczych, mąka sojowa, sos sojowy, sorbety (lody), sosy (przyprawy, sosy do polewania deserów, spaghetti, substytuty kawy, suchary, sushi, syrop cukrowy do celów spożywczych, szafran (przyprawa), wanilia (aromat), wanilina (aldehid, substytut wanilii), zboże suszone, ziele angielskie, zielenina (przyprawa), guma do żucia nie do celów medycznych, żywność na bazie mąki, **31** orzechy, orzechy kokosowe, lupiny z orzechów kokosowych, orzechy laskowe, makuuchy z orzeszków arachidowych dla zwierząt, mączka z orzeszków arachidowych dla zwierząt, orzeszki arachidowe (owoce), otręby zbożowe, owies, owoce cytrusowe, pszenica, otręby z pszenicy, rośliny suszone do dekoracji, sezam, **32** bezalkoholowe wyciągi z owoców.

(111) **209069** (220) 2007 04 16 (210) 323975
 (151) 2008 07 02 (441) 2007 07 23
 (732) Międzynarodowy Port Lotniczy im. Jana Pawła II Kraków-Balice Spółka z o.o., Balice, PL.

(540) AIRGATE
 (510), (511) **16** czasopisma, gazety, książki, kalendarze, komiksy, karty pocztowe, mapy, nalepki, naklejki, notesy, obrazy, pióra, długopisy, pudełka kartonowe lub papierowe, serwetki papierowe, skoroszyty, materiały piśmienne, papierowe chusteczki do nosa, fotografie, papier, tektura, papeteria, koperty papierowe, koperty plastikowe, foldery reklamowe, ulotki, broszury, plakaty, nadruki na koszulkach, nadruki na totemach reklamowych, gadzety reklamowe, taśmy odgradzające w systemach kolejkowych, smycze, identyfikatory, chorągiewki reklamowe, torebki reklamowe (papierowe),

wszystkie zawarte w tej klasie, **18** torby podróżne, plecaki, kosmetyczki podróżne, parasolki, parasole, laski, walizki, aktówki, nosidełka dla dzieci, kufry, pasy, portfel, portmonecki, pudełka zawarte w klasie 18, siatki i torby na zakupy, **21** kubeczki, pojemniki, wyroby szklane i porcelanowe, butelki, filiżanki, dzbanki, kieliszki, miski, termosy, pucharki, torby izotermiczne, **39** usługi transportowe autobusowe i autokarowe, czarterowanie samolotów, fracht (przewóz towarów), pośrednictwo frachtowe, wynajem miejsc parkingowych, usługi nawigacyjne, agencje turystyczne, organizowanie podróży, organizowanie wycieczek, pilotaż, wypożyczanie pojazdów, transport powietrzny, rezerwacja miejsc na podróż, transport samochodowy, pośrednictwo w transporcie, zwiedzanie turystyczne, **41** usługi wydawnicze, imprezy sportowe, informacja o rekreacji, organizowanie i obsługa: konferencji, kongresów, sympozjów, seminariów, zjazdów, rozrywka, usługi związane z organizacją wypoczynku.

(111) **209070** (220) 2007 04 16 (210) 324027
 (151) 2008 07 10 (441) 2007 07 23
 (732) CRACOW TOURS Sp. z o.o., Kraków, PL.
 (540)



Kolor znaku: biały, ciemnożółty, ciemnoniebieski

(531) 2.1.20, 2.1.22, 3.3.1, 24.9.2, 27.5.1, 29.1.13
 (510), (511) **09** nośniki danych magnetyczne i optyczne, dyski optyczne, dane na nośnikach optycznych, dyski z nagraniami, publikacje elektroniczne, hologramy, karty chipowe i magnetyczne, karty kodowane i do identyfikacji osób, etykiety elektroniczne, oprogramowanie komputerowe, **16** katalogi, prospekty, reprodukcje graficzne, fotografie, publikacje, plakaty, artykuły piśmiennicze, papier listowy i do pakowania, opakowania kartonowe, torby, worki, koperki i woreczki z papieru i tworzyw sztucznych, wizytówki, nalepki, naklejki, wyroby z kartonu, pudła i pudełka tekturowe lub papierowe, kalendarze, kalkomanie, druki do wypełniania, broszury, taśmy przyklepne do celów biurowych lub domowych, zawiadomienia, albumy, rysunki, ręczniki papierowe, serwetki i chusteczki papierowe, szyldy kartonowe, bannery z folii, z tworzyw sztucznych, kartki z życzeniami i okolicznościowe, teczki papierowe i z tworzyw sztucznych, zeszyty, **35** usługi w zakresie reklamy, promocja sprzedaży usług turystycznych dla osób trzecich, przekazywanie informacji handlowej, prezentowanie i zgrupowanie towarów pozwalające nabywcy wygodnie je wybierać i kupować w punktach sprzedaży detalicznej i hurtowej z artykułami piśmienniczymi, pamiątkowymi i usługami turystycznymi, rozpowszechnianie materiałów reklamowych, informowanie w Internecie i zawieranie umów na odległość, organizowanie wystaw handlowych i reklamowych, **39** organizowanie wycieczek, rezerwowanie miejsc na wycieczki, turystyka, agencje turystyczne, zwiedzanie turystyczne, pilotowanie wycieczek, transport pasażerski, informacja o transporcie, pośrednictwo w transporcie pasażerskim, wypożyczanie pojazdów, **41** informacja o imprezach, organizowanie, obsługa i prowadzenie konferencji, kongresów, sympozjów, zjazdów, rozrywki, organizowanie i rezerwacja miejsc na spektakle i imprezy powtarzalne.

(111) **209071** (220) 2003 02 25 (210) 261488
 (151) 2008 06 06 (441) 2003 09 08
 (732) Chipita International S.A., Ateny, GR.
 (540)

SMAKY

Kolor znaku: żółty, granatowy

(531) 27.5.1, 29.1.12

(510), (511) **16** papier i materiały z tworzyw sztucznych do pakowania, etykiety i metki papierowe i z tworzyw sztucznych, upominkowe bony i talony, materiały promocyjne i reklamowe zawarte w tej klasie, **29** konserwowane i suszone warzywa i owoce, rodzynki, rodzynki sułańskie, konserwowane i suszone porzeczki, owoce kandyzowane, kandyzowane cytryny, kandyzowana skórka cytrynowa i pomarańczowa, orzechy konserwowane, produkty ziemniaczane takie jak chipsy, chrupki i paluszki, galaretki, dżemy, kompoty, pasty do smarowania pieczywa z towarów zawartych w tej klasie, jaja, mleko i produkty mleczne, oleje i tłuszcze jadalne, **30** mąka i produkty zbożowe (z wyjątkiem karmy dla zwierząt), gotowe mieszanki piekarnicze do chleba, ciasta, ciastka, ciasteczka, drobne wyroby ciastkarskie, chleb, bułki, rogaliki, rogaliki typu croissant, pizze, pizze częściowo przyrządzone, pizze konserwowane, sucharki, przekąski z towarów zawartych w tej klasie, chrupki z chleba, wyroby piekarnicze i cukiernicze, czekolada, polewy czekoladowe, czekolada w blokach, czekolada nadziewana, czekolada nadziewana z orzechami i/lub produktami zbożowymi i/lub owocami i ryżem, pralinki, orzechowe wyroby cukiernicze, marcepan, słodycze, słodycze czekoladowe, słodycze owocowe, karmelki, słodycze typu gumy (gum sweetmeats), gumy owocowe, żelki owocowe, orzechowe i nugatowe pasty do smarowania pieczywa.

(111) **209072** (220) 2003 10 21 (210) 271509
 (151) 2008 05 21 (441) 2004 04 19
 (732) Zakłady Przemysłu Cukierniczego „MIESZKO”
 Spółka Akcyjna, Warszawa, PL.

(540) MIESZKO TRUFFLE ORYGINALNE

(510), (511) **30** kawa, herbata, kakao, ryż, tapioka, sago, kawa nienaturalna, mąka i produkty zbożowe, chleb, wyroby cukiernicze i słodycze, lody, miód, melasa (syropy), drożdże, proszek do pieczenia, sól, musztarda, ocet, sosy (przyprawy), przyprawy, lód.

(111) **209073** (220) 2003 10 29 (210) 271884
 (151) 2008 08 01 (441) 2004 04 19
 (732) JOHNSON & JOHNSON, New Brunswick, US.
 (540) PURELL

(510), (511) **05** preparaty sterylizacyjne, preparaty sterylizacyjne do celów higienicznych.

(111) **209074** (220) 2003 12 22 (210) 274326
 (151) 2008 08 08 (441) 2004 04 19
 (732) POLFARMEX S.A., Kutno, PL.

(540) biofana

(510), (511) **03** środki toaletowe i czyszczące, **05** produkty farmaceutyczne, **16** papier, wyroby z papieru oraz artykuły biurowe, **29** jadalne oleje i tłuszcze, **30** ocet, drożdże, proszek do pieczenia, **32** napoje bezalkoholowe, **35** badanie opinii publicznej, badanie rynku, promocja sprzedaży, rozpowszechnianie ulotek, rozpowszechnianie próbek, wynajem czasu reklamowego w środkach przekazu, **39** dostarczanie towarów, **40** konserwowanie napojów i żywności, drukarnie, **42** badania w dziedzinie kosmetyki, naukowo techniczne badania, analizy chemiczne, badania chemiczne, **43** hotele, motele, restauracje, przygotowywanie dań i ich dostawa.

(111) **209075** (220) 2004 02 11 (210) 276183
 (151) 2008 08 08 (441) 2004 05 17

(732) PRZEDSIĘBIORSTWO PRODUKCYJNO-HANDLOWO-USŁUGOWE „MERKURION” Krzysztof Żukowski, Owczarnia, PL.

(540) MERKURION

(510), (511) **09** bezpieczniki elektrycznej instalacji elektrycznej, przewody elektryczne, systemy alarmowe, elektryczne szafy i tablice rozdzielcze, przełączniki, wyłączniki, przełączniki i styczniki elektromagnetyczne, gniazdko, wtyczki, kontakty elektryczne, puszkę przełącznikowe i rozdzielcze, dzwonki, domofony, skrzynki złączowe, **11** grzejniki elektryczne, lampy elektryczne, lampy luminescencyjne, lampy ogrodowe, oprawy do lamp elektrycznych, urządzenia i instalacje do oświetlenia, żarówki, urządzenia grzewcze, urządzenia zabezpieczające, **35** zgrupowanie na rzecz osób trzecich różnych towarów pozwalające nabywcy wygodnie je oglądać i kupować w dużym sklepie wielobranżowym.

(111) **209076** (220) 2004 02 11 (210) 276185
 (151) 2008 08 08 (441) 2004 05 17
 (732) PRZEDSIĘBIORSTWO PRODUKCYJNO-HANDLOWO-
 USŁUGOWE „MERKURION” Krzysztof Żukowski, Owczarnia, PL.
 (540)



Kolor znaku: czerwony, żółty, czarny, biały

(531) 1.1.1, 26.1.1, 27.5.1, 29.1.14

(510), (511) **09** bezpieczniki elektryczne instalacje elektryczne, przewody elektryczne, systemy alarmowe, elektryczne szafy i tablice rozdzielcze, przełączniki, wyłączniki, przełączniki i styczniki elektromagnetyczne, gniazdka, wtyczki, kontakty elektryczne, puszkę przełącznikowe i rozdzielcze, dzwonki, domofony, skrzynki złączowe, **11** grzejniki elektryczne, lampy elektryczne, lampy luminescencyjne, lampy ogrodowe, oprawy do lamp elektrycznych, urządzenia i instalacje do oświetlenia, żarówki, urządzenia grzewcze, urządzenia zabezpieczające, **35** zgrupowanie na rzecz osób trzecich różnych towarów pozwalające nabywcy wygodnie je oglądać i kupować w dużym sklepie wielobranżowym.

(111) **209077** (220) 2004 03 30 (210) 278552
 (151) 2008 09 01 (441) 2004 07 12
 (732) Unilever N.V., Rotterdam, NL.
 (540)



Kolor znaku: złoty, żółty, brązowy, pomarańczowy, biały, zielony

(531) 25.1.15, 27.5.1, 29.1.15

(510), (511) **29** oleje i tłuszcze jadalne.

(111) **209078** (220) 2004 05 04 (210) 280364
 (151) 2008 08 27 (441) 2004 08 09
 (732) KOLEKCJA MEBLI KLOSE Sp. z o.o., Nowe, PL.
 (540)



Kolor znaku: czerwony, czarny

(531) 26.4.1, 26.4.2, 27.1.1, 27.5.1, 29.1.12

(510), (511) **20** meble.

(111) **209079** (220) 2004 12 02 (210) 288362
 (151) 2008 07 21 (441) 2005 03 07
 (732) „POLSKI LEK” Spółka Akcyjna, Warszawa, PL.
 (540) VAMEA

(510), (511) **05** wyroby cukiernicze do celów leczniczych, dietetyczne napoje przystosowane do celów medycznych, napoje lecznicze, zioła lecznicze, preparaty witaminowe, żywność dietetyczna do celów leczniczych, tabletki musujące do sporządzania napojów w celach leczniczych, kapsułki wzbogacone w witaminy i minerały,

suplementy diety do celów leczniczych, środki spożywcze specjalnego przeznaczenia medycznego, **32** napoje izotoniczne, tabletki musujące do sporządzania napojów, pastylki do sporządzania napojów, proszek do sporządzania napojów, napoje bezalkoholowe, soki, napoje owocowe, syropy, nektary.

(111) **209080** (220) 2005 01 26 (210) 290370
 (151) 2008 06 09 (441) 2005 05 02
 (732) Miejski Klub Sportowy „CRACOVIA” Sportowa
 Spółka Akcyjna, Kraków, PL.

(540) CRACOVIA

(510), (511) **16** afisze, albumy, broszury, papier, karton, dzienniki, czasopisma, chorągiewki papierowe, książki, katalogi, foldery, etykiety nie z materiału, figurki z mięzi papierowej, folie z tworzywa sztucznego do pakowania, opakowania z tworzyw sztucznych, fotografie, grafiki, kalendarze, nalepki, pisma, sztandary papierowe lub z tworzyw sztucznych, wydawnictwa albumowe, materiały biurowe, **20** drzewce flagowe, figurki graczy z drewna, wosku, gipsu lub tworzyw sztucznych, tablice ogłoszeniowe z drewna lub z tworzyw sztucznych, **25** buty piłkarskie, buty narciarskie, getry, kąpielówki, nakrycia głowy, koszule, koszulki sportowe, obuwie, obuwie sportowe, odzież, pantofle gimnastyczne, rękawice, ubrania dla kierowców, spodnie, spodnie, dresy sportowe, spódnice, swetry, szale, szaliki, taśmy do getrów pod stopy, czepki kąpielowe, kostiumy kąpielowe, marynarki, **28** artykuły gimnastyczne i sportowe, deski surfingowe, deskorolki, dętki do piłek do gry, dyski sportowe, ekspandery, przyrządy mechaniczne do gimnastyki, przyrządy gimnastyczne, gry, gry automatyczne inne niż na żetony oraz inne niż telewizyjne, gry planszowe, gry komputerowe inne niż telewizyjne, narty, narty wodne, piłki do gier, rowery treningowe stacjonarne, stoły bilardowe, stoły do tenisa stołowego, szachy, sprzęt wędkarski, wiązania narciarskie, zabawki, zabawki ruchome, **35** usługi w zakresie reklamy osób trzecich na ich zlecenie, usługi w zakresie prowadzenia agencji reklamowych, produkcji reklam telewizyjnych, radiowych i kinowych, usługi poligraficzne dotyczące materiałów reklamowych, usługi dystrybucyjne materiałów reklamowych w postaci druków, prospektów, broszur, próbek, usługi maszynopisania, usługi powielania dokumentów, usługi rozlepiania plakatów i ogłoszeń reklamowych, usługi wynajmowania miejsc na umieszczanie ogłoszeń lub reklam, organizacja wystaw handlowych i reklamowych, **36** usługi zarządzania i administrowania nieruchomościami i majątkiem ruchomym, pośrednictwa finansowego, giełdowego, pozyskiwania środków finansowych, transakcji finansowych, wyceny szkód przedsiębiorstw i ruchomości, wyceny do celów podatkowych, usługi agencji nieruchomości, doradztwo i pośrednictwo kredytowe i ubezpieczeniowe, usługi ubezpieczeniowe, usługi bankowe, **37** usługi w zakresie lakierowania pojazdów, usługi w zakresie prowadzenia myjni samochodowych, **39** usługi w zakresie biur turystycznych, usługi w zakresie konfekcjonowania towarów, usługi magazynowania i składowania towarów, usługi organizowania podróży i wycieczek, usługi związane z parkowaniem samochodów, usługi wynajmowania garaży i miejsc parkingowych, usługi wypożyczania samochodów osobowych, autobusów i samochodów ciężarowych, dystrybucja materiałów szkoleniowych, **41** świadczenie usług wydawniczych, usługi w zakresie kultury fizycznej i sportu, nauka gimnastyki, pływania, jazdy na nartach, jazdy konnej, szermierki, gry w piłkę nożną, siatkową, szczyptorniaka, koszykówki, usługi w zakresie użytkowania obiektów sportowych, usługi nauczania, organizowanie konferencji, kongresów, seminariów, sympozjów, zjazdów i wykładów, organizowanie imprez rozrywkowych, artystycznych, naukowych, kulturalnych, rekreacyjnych, plenerowych, organizowanie konkursów edukacyjnych i rozrywkowych, organizowanie loterii, organizowanie wystaw w celach kulturalnych i edukacyjnych.

(111) **209081** (220) 2005 02 19 (210) 291373
 (151) 2008 06 11 (441) 2005 05 30
 (732) PCZ Polski Holding Medyczny Spółka z o.o., Wrocław, PL.

(540) PCZ Instytut Medyczny

(510), (511) **41** organizacja kursów i szkoleń, **42** usługi w zakresie projektowania budynków i budowl, prace badawczo-rozwojowe na zlecenie osób trzecich w zakresie medycyny, farmacji, ekonomii, **44** usługi w zakresie opieki medycznej i rehabilitacji, usługi w zakresie fizjoterapii i fizjoterapii.

(111) **209082** (220) 2005 02 19 (210) 291374
 (151) 2008 06 11 (441) 2005 05 30
 (732) PCZ Polski Holding Medyczny Spółka z o.o., Wrocław, PL.
 (540) PCZ
 (510), (511) **35** doradztwo w zakresie prowadzenia i zarządzania działalnością gospodarczą, **41** organizacja kursów i szkoleń, **42** usługi w zakresie projektowania budynków i budowli, prace badawczo-rozwojowe na zlecenie osób trzecich w zakresie medycyny, farmacji, ekonomii, **44** usługi w zakresie opieki medycznej i rehabilitacji, usługi w zakresie fizykoterapii i fizjoterapii.

(111) **209083** (220) 2005 02 19 (210) 291375
 (151) 2008 06 11 (441) 2005 05 30
 (732) PCZ Polski Holding Medyczny Spółka z o.o., Wrocław, PL.
 (540)



(531) 26.2.1, 27.5.1
 (510), (511) **35** doradztwo w zakresie prowadzenia i zarządzania działalnością gospodarczą, **41** organizacja kursów i szkoleń, **42** usługi w zakresie projektowania budynków i budowli, prace badawczo-rozwojowe na zlecenie osób trzecich w zakresie medycyny, farmacji, ekonomii, **44** usługi w zakresie opieki medycznej i rehabilitacji, usługi w zakresie fizykoterapii i fizjoterapii.

(111) **209084** (220) 2005 04 12 (210) 293579
 (151) 2008 08 25 (441) 2005 07 25
 (732) Société des Produits Nestlé S.A., Vevey, CH.
 (540) CHIŃSKI KUBEK

(510), (511) **29** mięso, ryby, drób i dziczyzna, ekstrakty mięsne, warzywne i owocowe, buliony, preparaty do sporządzania bulionów, konserwowane, suszone i gotowane owoce i warzywa, zupy, składniki do przygotowywania zup, gotowe dania i części składowe dań zawarte w kl. 29, oleje i tłuszcze jadalne, dżemy, kompoty, mleko, produkty mleczne, galaretki jadalne, **30** galaretki owocowe, galaretki spożywcze, kisiel, przyprawy, sosy przyprawowe, potrawy na bazie mąki, makarony, makaroniki, puddingi, budyni, słodczyce i wyroby cukiernicze.

(111) **209085** (220) 2005 06 17 (210) 296687
 (151) 2008 08 21 (441) 2005 09 19
 (732) Radio ZET Spółka z ograniczoną odpowiedzialnością,
 Warszawa, PL.

(540) TV ZET
 (510), (511) **16** papier i artykuły papiernicze zawarte w klasie 16, publikacje drukowane, afisze, prospekty, katalogi, broszury, naklejki, periodyki, czasopisma, materiały szkoleniowe i instruktażowe z wyjątkiem aparatów, kalendarze, papeteria, galanteria papiernicza, materiały piśmienne, artykuły biurowe, **35** usługi reklamowe i promocyjne, w tym promowanie i reklamowanie za pośrednictwem internetu, w prasie, radiu i telewizji, badanie rynku i opinii publicznej, dystrybucja i rozpowszechnianie programów i materiałów reklamowych, informacja handlowa i biznesowa, doradztwo, zarządzanie i pomoc w działalności gospodarczej, organizacja wystaw handlowych lub reklamowych, zdobywanie i przetwarzanie informacji, zarządzanie zbiorami informatycznymi, rozpowszechnianie programów radiowych i telewizyjnych, prowadzenie i organizowanie transmisji, retransmisja programów, opracowywanie i przekazywanie wiadomości, **38** usługi agencji informacyjnej w zakresie udostępniania aktualności i wiadomości, usługi łączności telefonicznej poprzez terminale komputerowe, emisja programów radiowych i telewizyjnych, transmisje i retransmisje programów radiowych i telewizyjnych, organizowanie i rozpowszechnianie programów edukacyjnych i rozrywkowych, **41** produkcja i montaż programów radiowych i telewizyjnych, organizowanie konkursów edukacyjnych i rozrywkowych, rozrywka prasowa, radiowa i telewizyjna. organizacja czasu

wolnego: produkcja i organizowanie widowisk, pokazów, spektakli, koncertów i imprez rozrywkowych oraz kulturalnych, organizowanie imprez sportowych, usługi impresariów w zakresie organizowania spektakli, udostępnianie nagranych nośników obrazu i dźwięku, wypożyczanie nagrań, usługi w zakresie opracowywania reportaży, usługi w zakresie opracowywania tłumaczeń, **42** zarządzanie prawami autorskimi do utworów literackich, publicystycznych, naukowych, muzycznych, słowno-muzycznych, audialnych w zakresie reprodukcji, wprowadzania do obrotu, zwielokrotniania i rozpowszechniania, usługi w zakresie doradztwa oraz opracowywania ekspertyz i raportów naukowo-badawczych w dziedzinie mediów.

(111) **209086** (220) 2005 06 17 (210) 296688
 (151) 2008 08 21 (441) 2005 09 19
 (732) Radio ZET Spółka z ograniczoną odpowiedzialnością,
 Warszawa, PL.
 (540) ZET TV

(510), (511) **16** papier i artykuły papiernicze zawarte w klasie 16, publikacje drukowane, afisze, prospekty, katalogi, broszury, naklejki, periodyki, czasopisma, materiały szkoleniowe i instruktażowe z wyjątkiem aparatów, kalendarze, papeteria, galanteria papiernicza, materiały piśmienne, artykuły biurowe, **35** usługi reklamowe i promocyjne, w tym promowanie i reklamowanie za pośrednictwem internetu, w prasie, radiu i telewizji, badanie rynku i opinii publicznej, dystrybucja i rozpowszechnianie programów i materiałów reklamowych, informacja handlowa i biznesowa, doradztwo, zarządzanie i pomoc w działalności gospodarczej, organizacja wystaw handlowych lub reklamowych, zdobywanie i przetwarzanie informacji, zarządzanie zbiorami informatycznymi, rozpowszechnianie programów radiowych i telewizyjnych, prowadzenie i organizowanie transmisji, retransmisja programów, opracowywanie i przekazywanie wiadomości, **38** usługi agencji informacyjnej w zakresie udostępniania aktualności i wiadomości, usługi łączności telefonicznej poprzez terminale komputerowe, emisja programów radiowych i telewizyjnych, transmisje i retransmisje programów radiowych i telewizyjnych, organizowanie i rozpowszechnianie programów edukacyjnych i rozrywkowych, **41** produkcja i montaż programów radiowych i telewizyjnych, organizowanie konkursów edukacyjnych i rozrywkowych, rozrywka prasowa, radiowa i telewizyjna. organizacja czasu wolnego: produkcja i organizowanie widowisk, pokazów, spektakli, koncertów i imprez rozrywkowych oraz kulturalnych, organizowanie imprez sportowych, usługi impresariów w zakresie organizowania spektakli, udostępnianie nagranych nośników obrazu i dźwięku, wypożyczanie nagrań, usługi w zakresie opracowywania reportaży, usługi w zakresie opracowywania tłumaczeń, **42** zarządzanie prawami autorskimi do utworów literackich, publicystycznych, naukowych, muzycznych, słowno-muzycznych, audialnych w zakresie reprodukcji, wprowadzania do obrotu, zwielokrotniania i rozpowszechniania, usługi w zakresie doradztwa oraz opracowywania ekspertyz i raportów naukowo-badawczych w dziedzinie mediów.

(111) **209087** (220) 2005 07 11 (210) 297645
 (151) 2008 08 27 (441) 2005 10 17
 (732) INDYKPOL S.A., Olsztyn, PL.
 (540)



Kolor znaku: czerwony, biały, złoty

(531) 25.1.5, 27.5.1, 29.1.13
 (510), (511) **29** bekony, koncentraty na buliony, preparaty do produkcji bulionów, flaki, kielbasy, koncentraty [buliony], koncentraty [rosoły], konserwy mięsne, konserwy z warzywami, krwawa kiszka [kielbasa], mięso, wyroby z mięsa, ekstrakty mięsne, galaretki z mięsa, mięso konserwowane, mięso puszkowane, mięso solone, mięso wieprzowe, paszтет z wątróbki, szynka, tłuszcze jadalne, surowce do produkcji tłuszczów jadalnych, wątróbka, paszтет z wątróbki, wędliny, wieprzowina, wyroby garmażeryjne na bazie mięsa, **30** paszteciki, paszтет, paszтety [paszteciki], mięso w cieście, sosy do mięsa.

(111) **209088** (220) 2005 10 19 (210) 301356
 (151) 2008 08 14 (441) 2006 01 23
 (732) Hamida Pharma Poland Spółka z o.o., Konstancin-Jeziorna, PL.
 (540)

AgeControl

(531) 27.5.1
 (510), (511) **03** kosmetyki, kremy kosmetyczne.

(111) **209089** (220) 2005 12 29 (210) 304275
 (151) 2008 07 03 (441) 2006 04 03
 (732) Przedsiębiorstwo Wydawnicze Rzeczpospolita S.A.,
 Warszawa, PL.

(540) za miastem
 (510), (511) **07** maszyny rolnicze, leśne, polowe, narzędzia rolnicza inne niż o napędzie ręcznym, **08** narzędzia rolnicze sterowane ręcznie, **09** urządzenia do nadawania, przekazywania i odtwarzania obrazów i dźwięków, nagrania dźwiękowe i audiowizualne, **16** książki, czasopisma, gazety, foldery, informatory, prospekty, zdjęcia, plakaty, albumy, serie wydawnicze, kalendarze, druki i drukarstwo, monotypy jako druki, materiały drukowane, **31** produkty do hodowli zwierząt, pasza dla zwierząt, kisonki jako pokarm dla zwierząt domowych, napoje dla zwierząt domowych, ryby żywe, zwierzęta żywe, drzewka oraz krzewy ozdobne i owocowe, produkty rolne, ogrodnicze, leśne, świeże owoce i warzywa, **35** usługi prowadzenia sklepów z wyżej wymienionymi towarami, rozpowszechnianie materiałów reklamowych, próbek druków, prospektów, broszur, książek, czasopism, gazet, wydawnictw, płyty CD, DVD, kaset wideo i fonicznych, organizowanie targów i wystaw w celach handlowych i reklamowych, poszukiwanie i systematyzacja komputerowych baz danych, **38** przesyłanie danych, plików, programów i innych informacji z serwerów przy pomocy terminali komputerowych, internetowych i światłowodowych, radiofonia, **40** usługi drukowania, **41** montaż programów radiowych i telewizyjnych, usługi studia nagrań, usługi w zakresie organizowania, nagrywania i montażu programów radiowych i telewizyjnych, **42** oprogramowanie dotyczące poligrafii, zarządzanie prawami autorskimi, doradztwo w zakresie własności intelektualnej i wynalazczej, usługi prawnicze, **44** wypożyczanie sprzętu dla gospodarstw rolnych, hodowla zwierząt, ogrodnictwo, rozsiewanie z powietrza lub powierzchni ziemi nawozów i innych preparatów chemicznych stosowanych w rolnictwie, sadownictwo, szkółki roślinne, pomoc weterynaryjna, zabiegi pielęgnacyjne zwierząt, hodowla i oporządzanie zwierząt, doradztwo rolnicze.

(111) **209090** (220) 2006 01 16 (210) 304896
 (151) 2008 08 25 (441) 2006 05 02
 (732) Radio ZET Sp. z o.o., Warszawa, PL.
 (540) ZET DANCE

(510), (511) **09** płyty i dyski z nagraniami, **16** papier i artykuły piernicze, publikacje drukowane, afisze, prospekty, katalogi, broszury, naklejki i nalepki, periodyki, czasopisma, materiały szkoleniowe i instruktażowe, kalendarze, papeteria, materiały piśmienne, artykuły biurowe, **35** agencja reklamowa, prowadzenie reklamy i promocji osób trzecich, badanie rynku i opinii publicznej, opracowywanie i produkcja reklam prasowych, radiowych i telewizyjnych, usługi reklamowe, dystrybucja i rozpowszechnianie programów i materiałów reklamowych, informacja handlowa i biznesowa, doradztwo, zarządzanie i pomoc w działalności gospodarczej, organizacja wystaw handlowych lub reklamowych, zdobywanie informacji, przetwarzanie informacji o działalności gospodarczej, zarządzanie zbiorami informatycznymi, **38** agencja informacyjna, komunikacja telefoniczna, produkcja i montaż programów radiowych i telewizyjnych, rozpowszechnianie programów radiowych i telewizyjnych, retransmisja programów, opracowanie i przekazywanie wiadomości, **41** prowadzenie i organizowanie transmisji, organizowanie konkursów edukacyjnych i rozrywkowych, rozrywka prasowa, radiowa i telewizyjna, organizacja czasu wolnego, produkcja i organizowanie widowisk, pokazów, spektakli, koncertów i imprez rozrywkowych oraz kulturalnych, organizowanie imprez sportowych, udostępnianie nagranych magnetycznych i optycznych nośników obrazu i dźwięku, wypożyczanie nagrań, usługi w zakresie opracowywania reportaży,

usługi w zakresie opracowywania tłumaczeń, agencja impresaryjna, agencja artystyczna, organizowanie i rozpowszechnianie programów edukacyjnych i rozrywkowych, **42** usługi w zakresie doradztwa oraz opracowywania ekspertyz i raportów naukowo-badawczych w dziedzinie mediów, **45** zarządzanie prawami autorskimi do utworów literackich, publicystycznych, naukowych, muzycznych, słowno-muzycznych, audialnych w zakresie reprodukcji, wprowadzania do obrotu, zwielokrotniania i rozpowszechniania.

(111) **209091** (220) 2006 04 07 (210) 309181
 (151) 2008 07 17 (441) 2006 07 10
 (732) Przedsiębiorstwo Produkcyjno-Handlowe „ADW”
 Spółka z o.o., Wry, PL.
 (540)



Kolor znaku: brązowy, czerwony, żółty i odcienie, biały, czarny
 (531) 26.4.2, 27.5.1, 29.1.15
 (510), (511) **02** lakiery do drewna.

(111) **209092** (220) 2006 04 10 (210) 309241
 (151) 2008 07 16 (441) 2006 07 24
 (732) AUDIO KLAN Janusz Prządka-Spółka Jawna, Warszawa, PL.
 (540)

SALONY AUDIO - VIDEO
TOP Hi-Fi

(531) 27.5.1
 (510), (511) **09** urządzenia i aparaty do odtwarzania dźwięku i obrazu, urządzenia do nagrywania, transmisji i reprodukcji dźwięku i obrazu, zestawy kina domowego, odbiorniki audio-video, odbiorniki telewizyjne, odbiorniki radiowe, steryo osobiste, odtwarzacze płyt CD, odtwarzacze płyt DVD, odtwarzacze CD-SACD, odtwarzacze MP3, odtwarzacze kaset video, magnetofony, amplitunery, głośniki, kolumny głośnikowe, głośniki tubowe, wzmacniacze, urządzenia do wzmacniania dźwięku, aparaty projekcyjne, cyfrowe projektory dźwięku, ekrany, monitory, procesory, kamery, dyktafony, mikrofony, zasilacze, przewody elektryczne, kable elektryczne, kable optyczne, złącza do przewodów elektrycznych, piloty, słuchawki na uszy, wkładki gramofonowe, szafki na głośniki, podstawki na kolumny głośnikowe, akcesoria do sprzętu audio-video, magnetyczne nośniki danych, optyczne nośniki danych, dyski do rejestracji dźwięku, dyski kompaktowe audio-video, dyski nagrane dźwiękiem (urządzenia do czyszczenia), urządzenia i przyrządy elektryczne przewodzące, **35** sprzedaż detaliczna i hurtowa urządzeń audio-video, urządzeń i aparatów do odtwarzania dźwięku i obrazu, urządzeń do nagrywania, transmisji i reprodukcji dźwięku i obrazu, akcesoriów do sprzętu audio-video oraz innych urządzeń elektrycznych, sprzedaż przez Internet sprzętu audio-video, sprzedaż dla osób trzecich, organizowanie wystaw w celach handlowych lub reklamowych, pokazy towarów, **37** instalacja, konserwacja i naprawa sprzętu audio-video i akcesoriów do sprzętu audio-video, informacja o naprawach sprzętu audio-video, **39** dostarczanie towarów, dostarczanie towarów zamówionych korespondencyjnie, magazynowanie towarów, składowanie towarów, **41** wypożyczanie sprzętu audio-video, wypożyczanie aparatów radiowych i telewizyjnych, wypożyczanie nagrań dźwiękowych, wypożyczanie nagrań audio-video, kształcenie praktyczne, dostarczanie informacji o sprzęcie audio-video, **42** doradztwo w sprawach sprzętu audio-video, projektowanie systemów audio-video.

(111) **209093** (220) 2006 04 19 (210) 309763
 (151) 2008 06 03 (441) 2006 07 24
 (732) The Coca-Cola Company, Atlanta, US.
 (540) MAKE EVERY DROP COUNT
 (510), (511) **32** napoje bezalkoholowe, wody pitne, wody smakowe, wody mineralne i gazowane, napoje energetyzujące i napoje dla uprawiających sport, napoje owocowe i soki oraz syropy, koncen-

traty i proszki do sporządzania napojów, **35** dostarczanie przez sieć Internet informacji na temat wyboru napojów przez konsumentów oraz kwestii dotyczących zdrowia, dobrego samopoczucia (wellness), sprawności i stylu życia, **41** usługi edukacyjne: organizowanie kursów, seminariów i warsztatów na temat wyboru napojów przez konsumentów oraz kwestii dotyczących zdrowia, dobrego samopoczucia (wellness), sprawności i stylu życia.

(111) **209094** (220) 2006 04 21 (210) 309878
 (151) 2008 08 07 (441) 2006 07 24
 (732) BISPOL J. W. Sobuś Spółka Jawna, Łańcut, PL.
 (540)

 EKOBIOWAX

Kolor znaku: zielony

(531) 1.15.5, 27.5.1, 29.1.3

(510), (511) **04** świece, wkłady do zniczy, wkłady olejowe do zniczy, znicze.

(111) **209095** (220) 2006 05 17 (210) 310832
 (151) 2008 06 06 (441) 2006 08 21
 (732) HORTEX HOLDING S.A., Warszawa, PL.
 (540)



Kolor znaku: biały, zielony, niebieski, czerwony, fioletowy, wiśniowy
 (531) 1.3.1, 5.7.10, 5.7.21, 26.2.8, 27.5.1, 29.1.15

(510), (511) **32** napoje bezalkoholowe, soki, napoje i nektary, soki, napoje i nektary owocowe, soki, napoje i nektary zagęszczone, soki, napoje i nektary przecierowe, soki, napoje i nektary o obniżonej wartości energetycznej, soki, napoje i nektary wzbogacone witaminami i/lub mikroelementami i/lub wapniem i/lub błonnikiem, sorbety, napoje izotoniczne, napoje energetyczne, napoje serwatkowe, syropy i preparaty do sporządzania napojów, esencje do napojów, ekstrakty do napojów.

(111) **209096** (220) 2006 05 17 (210) 310833
 (151) 2008 06 06 (441) 2006 08 21
 (732) HORTEX HOLDING S.A., Warszawa, PL.
 (540)



Kolor znaku: biały, zielony, żółty, czerwony, niebieski, brązowy, czarny
 (531) 1.3.1, 5.7.14, 5.7.21, 26.2.8, 27.5.1, 29.1.15

(510), (511) **32** napoje bezalkoholowe, soki, napoje i nektary, soki, napoje i nektary owocowe, soki, napoje i nektary zagęszczone, soki, napoje i nektary przecierowe, soki, napoje i nektary o obniżonej wartości energetycznej, soki, napoje i nektary wzbogacone witaminami i/lub mikroelementami i/lub wapniem i/lub błonnikiem, sorbety, napoje izotoniczne, napoje energetyczne, napoje serwatkowe, syropy i preparaty do sporządzania napojów, esencje do napojów, ekstrakty do napojów.

(111) **209097** (220) 2006 05 17 (210) 310834
 (151) 2008 06 06 (441) 2006 08 21
 (732) HORTEX HOLDING S.A., Warszawa, PL.
 (540)

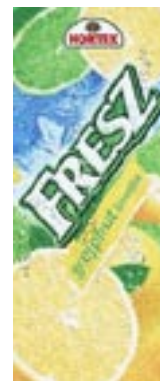

Kolor znaku: biały, żółty, zielony, niebieski, pomarańczowy, czerwony

(531) 1.3.1, 5.7.11, 5.7.12, 5.7.21, 5.7.22, 26.2.8, 27.5.1, 29.1.15

(510), (511) **32** napoje bezalkoholowe, soki, napoje i nektary, soki, napoje i nektary owocowe, soki, napoje i nektary zagęszczone, soki, napoje i nektary przecierowe, soki, napoje i nektary o obniżonej wartości energetycznej, soki, napoje i nektary wzbogacone witaminami i/lub mikroelementami i/lub wapniem i/lub błonnikiem, sorbety, napoje izotoniczne, napoje energetyczne, napoje serwatkowe, syropy i preparaty do sporządzania napojów, esencje do napojów, ekstrakty do napojów.

(111) **209098** (220) 2006 05 17 (210) 310835
 (151) 2008 06 06 (441) 2006 08 21
 (732) HORTEX HOLDING S.A., Warszawa, PL.
 (540)



Kolor znaku: biały, zielony, różowy, niebieski, czerwony, brązowy
 (531) 1.3.1, 5.7.13, 5.7.21, 26.2.8, 27.5.1, 29.1.15

(510), (511) **32** napoje bezalkoholowe, soki, napoje i nektary, soki, napoje i nektary owocowe, soki, napoje i nektary zagęszczone, soki, napoje i nektary przecierowe, soki, napoje i nektary o obniżonej wartości energetycznej, soki, napoje i nektary wzbogacone witaminami i/lub mikroelementami i/lub wapniem i/lub błonnikiem, sorbety, napoje izotoniczne, napoje energetyczne, napoje serwatkowe, syropy i preparaty do sporządzania napojów, esencje do napojów, ekstrakty do napojów.

(111) **209099** (220) 2006 07 10 (210) 313023
 (151) 2008 06 03 (441) 2006 10 16
 (732) HORTEX HOLDING S.A., Warszawa, PL.

(540)



Kolor znaku: biały, zielony i jego odcienie, czerwony, czarny, różowy i jego odcienie, brązowy i jego odcienie

(531) 1.15.17, 5.3.11, 5.7.13, 5.7.21, 5.7.22, 19.3.3, 26.11.1, 27.5.1, 29.1.15
(510), (511) **32** napoje bezalkoholowe, soki, napoje i nektary, soki, napoje i nektary owocowe, soki, napoje i nektary zagęszczone, soki, napoje i nektary przecierowe, soki, napoje i nektary o obniżonej wartości energetycznej, soki, napoje i nektary wzbogacone witaminami i/lub mikroelementami i/lub wapniem i/lub błonnikiem, sorbety, syropy i preparaty do sporządzania napojów, esencje do napojów, ekstrakty do napojów.

(111) **209100** (220) 2006 07 19 (210) 313376
(151) 2008 07 25 (441) 2006 10 30
(732) MARIE BRIZARD ESPAÑA, Zizurkil, ES.
(540) MARQUES DEL PUERTO
(510), (511) **33** napoje alkoholowe z wyjątkiem piwa.

(111) **209101** (220) 2005 06 22 (210) 296851
(151) 2008 01 31 (441) 2005 10 03
(732) Atlas Transfer Magdalena Siedzik, Przecław, PL.
(540)



Kolor znaku: niebieski, odcienie szarego

(531) 1.5.1, 24.15.1, 29.1.12
(510), (511) **39** usługi transportowe polegające na przewozie pasażerów i przesyłek kurierskich na trasach krajowych i międzynarodowych, usługi turystyczne, tj. organizacja imprez turystycznych, wycieczek i podróży, rezerwacja miejsc w środkach transportu, czarterowanie, wynajmowanie środków transportu, informacja o transporcie, pośrednictwo transportowe, turystyka, rezerwowanie miejsc na wycieczki, zwiedzanie turystyczne, **43** usługi turystyczne, tj. organizowanie i zapewnianie zakwaterowania podróżnym, rezerwacja pokoi w hotelach i pensjonatach.

(111) **209102** (220) 2005 06 28 (210) 297128
(151) 2008 03 04 (441) 2005 10 03
(732) Katarzyna Banderowicz-Le, Grodzisk Mazowiecki, PL.
(540)



(531) 26.1.2, 27.5.1

(510), (511) **18** torebki damskie, **25** wyroby włókiennicze: odzież, obuwie, wyroby skórzane: odzież, obuwie, paski do ubrań.

(111) **209103** (220) 2006 02 06 (210) 305814
(151) 2007 11 26 (441) 2006 05 15
(732) Akademia Wolnego Czasu Horticolor Agnieszka Kaszyńska, Warszawa, PL.
(540)



(531) 3.13.1, 26.4.2, 27.5.1

(510), (511) **25** odzież, obuwie, nakrycia głowy, bandany na szyję, boa na szyję, chusty, fulary, apaszki, mantyle, szale, szaliki, bezrękawniki, kurtki, okrycia wierzchnie, palta, peleryny, pelisy, płaszcze, futra, prochowce, bielizna, bielizna damska, osobista, wchłaniająca pot, biustonosze, staniki, gorsety, halki, kalesony, majtki, piżamy, podkoszulki, slipy, bluzki koszulowe, kamizelki, koszule, koszulki, pulowery, swetry, trykoty, T-shirty, bryczesy, spodnie, spódnice, sukienki, żakiety, boty, buty, espadryle, kalosze, kamasze, cylindry, kapelusze, berety, czapki, czepek kąpielowe, kaptury do ubrań, nakrycia głowy, nauszники, turbany, odzież z dzianiny, dżerseje, fartuchy, szlafroki, garnitury, krawaty, marynarki, mundury, getry, legginsy, mankiety, mufki, paski, podwiązki, pończochy, rajstopy, rajtuzy, skarpetki, szarfy, szelki, woalki, kombinezony, kostiumy, pantofle, płaszcze, sandały, majtki kąpielowe, półbuty, sandały, stroje na maskaradę, obuwie plażowe i stroje plażowe, rękawiczki, śliniaczki, odzież dziecięca, togi, **35** zarządzanie w działalności handlowej, administrowanie działalności handlowej, prace biurowe, aukcje publiczne, badania opinii publicznej, badania rynku, dekoracja wystaw sklepowych, reklama, w tym reklama radiowa i telewizyjna, reklama kinowa, dokumentacja reklamowa, reklama za pośrednictwem sieci komputerowej, reklamy korespondencyjne, reklamy prasowe, wynajem czasu reklamowego we wszystkich środkach przekazu, materiały reklamowe, publikowanie tekstów reklamowych, uaktualnianie materiałów reklamowych, bezpośrednia reklama on-line w sieci komputerowej, dystrybucja towarów w celach reklamowych, dystrybucja materiałów reklamowych, rozpowszechnianie ogłoszeń reklamowych, wynajmowanie powierzchni na cele reklamowe i ogłoszenia, wypożyczanie materiału reklamowego, powielanie i wysyłka dokumentów, fotokopiowanie, maszynopisanie, rozlepianie plakatów reklamowych, usługi sekretarskie, realizacja przedsięwzięć handlowych na rzecz osób trzecich również w połączeniu z usługami on-line, prenumerata gazety, obróbka tekstów, usługi przeglądu prasy, manekiny do celów reklamowych i promowanie sprzedaży, organizowanie wystaw, targów w celach handlowych i reklamowych, pokazy towarów, usługi zaopatrzenia osób trzecich, usługi w zakresie działalności galerii i sieci sklepów firmowych, promocja młodych artystów, usługi prowadzenia pośrednictwa i eksponowania towarów, wytworów artystycznych, biżuterii, mebli, naczyń ceramicznych i szklanych, przedmiotów użytkowych i dekoracyjnych do wystroju wnętrza i życia codziennego, artykułów plastycznych, tkanin, odzieży, umożliwiające odbiorcom zakup tych towarów w galerii, sieci galerii lub za pośrednictwem galerii internetowej, oferowanie usług aukcyjnych, elektroniczne billboardy, **41** nauczanie, kształcenie, rozrywka, usługi w zakresie działalności sportowej i kulturalnej, organizowanie, obsługa i prowadzenie konferencji, kongresów, seminariów, sympozjów, zjazdów, koncertów, imprez masowych, organizowanie bali, organizowanie konkursów edukacyjnych i rozrywkowych, organizowanie konkursów piękności, organizowanie przyjęć, organizowanie spektakli, pracowni specjalistycznych, kursów, kursów korespondencyjnych, warsztatów, szkoleń, organizacja warsztatów plenerowych, kursy: malowania na jedwabiu, malowania na szkłe i ceramice, gotowania, somelierskie, samoobrony, projektowania i zarządzania wnętrzem, warsztaty: ceramiczne, dyskusyjne, teatralne, tańca, wokalne, fotograficzne, fotografii cyfrowej, projektowania mody, warsztaty i kursy: batik, linoryt, projektowania i zarządzania ogrodów,

balkonów, ogrodów zimowych, technik zdobniczych przedmiotów użytkowych i dekoracyjnych, decoupage, malarstwa iluzyjnego, pantomimy, haftu i koronki, sztuki komunikacji interpersonalnej, asertywności i radzenia sobie ze stresem, prezentacji, autoprezentacji, wizażu, kosmetyka, fototerapia, kolory w życiu człowieka, agencja wynajmowania modeli do pozowania artystom, usługi artystów teatralnych, usługi księgarni mobilnej, publikacja i wydawanie informacji o edukacji, imprezach, rekreacji, także przez sieci danych lub w połączeniu z usługami świadczonymi on-line, rezerwacja miejsc na spektakle, mikro-wydawnictwa, publikowanie, edycja i dystrybucja książek, tekstów, gazet, periodyków i elektronicznych mediów, także obsługa publikacji elektronicznych on-line, dostarczanie publikacji elektronicznych on-line nie ściągalnych, publikacja książek elektronicznych i czasopism także on-line, usługi publikacji elektronicznej, w tym publikacja tekstu i prac graficznych osób trzecich w formacie CD, DVD, on-line, obrazy cyfrowe, kształcenie praktyczne, doradztwo zawodowe, produkcja filmów, studia filmowe, wypożyczanie filmów kinematograficznych, fotoreportaże, montaż programów radiowych i telewizyjnych, montaż taśm wideo, nagrywanie, filmowanie, kultura fizyczna, usługi instruktorów gimnastyki, joga, usługi klubów w zakresie poprawiania kondycji, informacja o edukacji, o imprezach rozrywkowych, o rekreacji, usługi klubowe, wypożyczanie dekoracji teatralnych, organizowanie konkursów, **42** projektowanie budynków, projektowanie dekoracji wnętrz, projektowanie opakowań, opracowywanie projektów technicznych, usługi projektowania mody, wzornictwo przemysłowe, **44** projektowanie i zarządzanie ogrodów.

(111) **209104** (220) 2006 02 06 (210) 305815
(151) 2007 11 26 (441) 2006 05 15

(732) Akademia Wolnego Czasu Horticolor Agnieszka Kaszyńska, Warszawa, PL.

(540) AKADEMIA WOLNEGO CZASU

(510), (511) **25** odzież, obuwie, nakrycia głowy, bandany na szyję, boa na szyję, chusty, fulary, apaszki, mantyle, szale, szaliki, bezrękawniki, kurtki, okrycia wierzchnie, palta, peleryny, pelisy, płaszczki, futra, prochowce, bielizna, bielizna damska, osobista, wchłaniająca pot, biustonosze, staniki, gorsety, halki, kalesony, majtki, piżamy, podkoszulki, slipy, bluzki koszulowe, kamizelki, koszule, koszulki, pulowery, swetry, trykoty, T-shirty, bryczesy, spodnie, spódnice, sukienki, żakiety, boty, buty, drewniaki, espadryle, kalosze, kamazse, cylindry, kapelusze, berety, czapki, czepek kąpielowe, kaptury do ubrań, nakrycia głowy, nauszniaki, turbany, odzież z dzianiny, dżerseje, fartuchy, szlafroki, garnitury, krawaty, marynarki, mundury, getry, legginsy, mankiety, mufki, paski, podwiązki, pończochy, rajstopy, rajtuzy, skarpetki, szarfy, szelki, woalki, kombinezony, kostiumy, pantofle, płaszczki, sandały, majtki kąpielowe, półbuty, sandały, stroje na maskaradę, obuwie plażowe i stroje plażowe, rękawiczki, śliniaki, odzież dziecięca, togi, **35** zarządzanie w działalności handlowej, administrowanie działalności handlowej, prace biurowe, aukcje publiczne, badania opinii publicznej, badania rynku, dekoracja wystaw sklepowych, reklama, w tym reklama radiowa i telewizyjna, reklama kinowa, dokumentacja reklamowa, reklama za pośrednictwem sieci komputerowej, reklamy korespondencyjne, reklamy prasowe, wynajem czasu reklamowego we wszystkich środkach przekazu, materiały reklamowe, publikowanie tekstów reklamowych, uaktualnianie materiałów reklamowych, bezpośrednia reklama on-line w sieci komputerowej, dystrybucja towarów w celach reklamowych, dystrybucja materiałów reklamowych, rozpowszechnianie ogłoszeń reklamowych, wynajmowanie powierzchni na cele reklamowe i ogłoszenia, wypożyczanie materiału reklamowego, powielanie i wysyłka dokumentów, fotokopiowanie, maszynopisanie, rozlepianie plakatów reklamowych, usługi sekretarskie, realizacja przedsięwzięć handlowych na rzecz osób trzecich również w połączeniu z usługami on-line, prenumerata gazety, obróbka tekstów, usługi przeglądu prasy, manekiny do celów reklamowych i promowanie sprzedaży, organizowanie wystaw, targów w celach handlowych i reklamowych, pokazy towarów, usługi zaopatrzenia osób trzecich, usługi w zakresie działalności galerii i sieci sklepów firmowych, promocja młodych artystów, usługi prowadzenia pośrednictwa i eksponowania towarów, wytworów artystycznych, biżuterii, mebli, naczyń ceramicznych i szklanych, przedmiotów użytkowych i dekoracyjnych do wystroju wnętrz i życia codziennego, artykułów plastycznych, tkanin, odzieży, umożliwiające odbiorcom zakup tych towarów w galerii, sieci galerii

lub za pośrednictwem galerii internetowej, oferowanie usług aukcyjnych, elektroniczne billboardy, **41** nauczanie, kształcenie, rozrywka, usługi w zakresie działalności sportowej i kulturalnej, organizowanie, obsługa i prowadzenie konferencji, kongresów, seminariów, sympozjów, zjazdów, koncertów, imprez masowych, organizowanie bali, organizowanie konkursów edukacyjnych i rozrywkowych, organizowanie konkursów piękności, organizowanie przyjęć, organizowanie spektakli, pracowni specjalistycznych, kursów, kursów korespondencyjnych, warsztatów, szkoleń, organizacja warsztatów plenerowych, kursy: malowania na jedwabiu, malowania na szkłe i ceramice, gotowania, somelierskie, samoobrony, projektowania i zarządzania wnętrz, warsztaty: ceramiczne, dyskusyjne, teatralne, tańca, wokalne, fotograficzne, fotografii cyfrowej, projektowania mody, warsztaty i kursy: batik, linoryt, projektowania i zarządzania ogrodów, balkonów, ogrodów zimowych, technik zdobniczych przedmiotów użytkowych i dekoracyjnych, decoupage, malarstwa iluzyjnego, pantomimy, haftu i koronki, sztuki komunikacji interpersonalnej, asertywności i radzenia sobie ze stresem, prezentacji, autoprezentacji, wizażu, kosmetyka, fototerapia, kolory w życiu człowieka, agencja wynajmowania modeli do pozowania artystom, usługi artystów teatralnych, usługi księgarni mobilnej, publikacja i wydawanie informacji o edukacji, imprezach, rekreacji, także przez sieci danych lub w połączeniu z usługami świadczonymi on-line, rezerwacja miejsc na spektakle, mikro-wydawnictwa, publikowanie, edycja i dystrybucja książek, tekstów, gazet, periodyków i elektronicznych mediów, także obsługa publikacji elektronicznych on-line, dostarczanie publikacji elektronicznych on-line nie ściągalnych, publikacja książek elektronicznych i czasopism także on-line, usługi publikacji elektronicznej, w tym publikacja tekstu i prac graficznych osób trzecich w formacie CD, DVD, on-line, obrazy cyfrowe, kształcenie praktyczne, doradztwo zawodowe, produkcja filmów, studia filmowe, wypożyczanie filmów kinematograficznych, fotoreportaże, montaż programów radiowych i telewizyjnych, montaż taśm wideo, nagrywanie, filmowanie, kultura fizyczna, usługi instruktorów gimnastyki, joga, usługi klubów w zakresie poprawiania kondycji, informacja o edukacji, o imprezach rozrywkowych, o rekreacji, usługi klubowe, wypożyczanie dekoracji teatralnych, organizowanie konkursów, **42** projektowanie budynków, projektowanie dekoracji wnętrz, projektowanie opakowań, opracowywanie projektów technicznych, usługi projektowania mody, wzornictwo przemysłowe, **44** projektowanie i zarządzanie ogrodów.

(111) **209105** (220) 2006 07 21 (210) 313468
(151) 2008 08 06 (441) 2006 10 30

(732) Wejchert Investments Spółka z o.o., Warszawa, PL.

(540) TV Hyde Park Corner

(510), (511) **35** usługi w zakresie reklamy: organizacja i prowadzenie kampanii reklamowych, wynajem i sprzedaż miejsca i czasu na cele reklamowe w środkach masowego przekazu, usługi produkcji audycji i filmów reklamowych dla radia, telewizji, filmu, Internetu, usługi w zakresie dystrybucji i doręczania prospektów i próbek reklamowych, organizacji pokazów i wystaw, usługi badania opinii publicznej, badania rynku mediów i reklamy, usługi prowadzenia sklepu i hurtowni wielobranżowej, usługi sprzedaży sprzętu do nagrywania i odtwarzania dźwięku i obrazu, elektrycznego i elektronicznego sprzętu gospodarstwa domowego, urządzeń biurowych, odzieży, obuwia, wyrobów papierniczych, kosmetyków, chemii gospodarczej, książek, czasopism, gazet, sprzętów gospodarstwa domowego, mebli, wyposażenia wnętrz, prowadzenie sklepu internetowego polegające na zgrupowaniu na rzecz osób trzecich różnych towarów pozwalające nabywcy wygodnie oglądać i kupować te towary za pośrednictwem nabywcy teleinformatycznej-internetu, usługi sprzedaży wysyłkowej i tele-sklepu w zakresie: sprzętu do nagrywania i odtwarzania dźwięku i obrazu, elektrycznego i elektronicznego sprzętu gospodarstwa domowego, urządzeń biurowych, odzieży, obuwia, wyrobów papierniczych, kosmetyków, chemii gospodarczej, książek, czasopism, gazet, sprzętów gospodarstwa domowego, mebli, wyposażenia wnętrz, oferowanie do sprzedaży wyrobów służących reklamie-gadżetów reklamowych, **38** usługi agencji informacyjnej: zbieranie i rozpowszechnianie informacji, usługi rozpowszechniania programów telewizyjnych i radiowych, reportaży, filmów dokumentalnych i fabularnych, teleturniejów, widowisk rozrywkowych i sportowych, słuchowisk, konkursów, programów informacyjnych, usługi: emisji telewizyjnej i radiowej, obsługi przekazu dźwięku i ob-

razu, obsługi przekazu cyfrowego, organizowania systemów transmisyjnych dźwięku, obrazu i sygnału cyfrowego, rozpowszechniania programów i informacji za pośrednictwem sieci informatycznych-internetu, sieci teleinformatycznych i przekazu satelitarnego, prowadzenie i emisja audycji z interaktywnym udziałem widzów, usługi telekomunikacyjne, usługi teleinformatyczne, usługi telekomunikacyjne świadczone przez Internet, usługi obsługi poczty elektronicznej, przesyłania informacji tekstowej i obrazowej, usługi łączności za pośrednictwem terminali komputerowych, usługi w zakresie łączności poprzez sieć światłowodów, łączności radiowej, telefonicznej i telegraficznej, usługi dostarczania dostępu do sieci teleinformatycznej-Internetu, usługi w zakresie udostępniania miejsc internetowych osobom trzecim i tworzenia skrzynek poczty elektronicznej, usługi tworzenia i administrowania stron WWW, usługi organizacji i prowadzenia telekonferencji, **42** usługi administrowania prawami własności intelektualnej, udzielania licencji i pośrednictwa w obrocie prawami własności intelektualnej, opracowywanie i wdrażanie programów komputerowych, oprogramowanie komputerowe, badania w dziedzinie usług medialnych, prognozy pogody, usługi kawiarni internetowych-odpłatne udostępnianie czasu dostępu do Internetu, reprodukcja danych na nośnikach elektronicznych, reprodukcja programów komputerowych, doradztwo w zakresie mediów elektronicznych.

(111) **209106** (220) 2006 07 21 (210) 313469
 (151) 2008 08 06 (441) 2006 10 30
 (732) Wejchert Investments Spółka z o.o., Warszawa, PL.
 (540) Hyde Park Corner

(510), (511) **35** usługi w zakresie reklamy: organizacja i prowadzenie kampanii reklamowych, wynajem i sprzedaż miejsca i czasu na cele reklamowe w środkach masowego przekazu, usługi produkcji audycji i filmów reklamowych dla radia, telewizji, filmu, Internetu, usługi w zakresie dystrybucji i doręczania prospektów i próbek reklamowych, organizacji pokazów i wystaw, usługi badania opinii publicznej, badania rynku mediów i reklamy, usługi prowadzenia sklepu i hurtowni wielobranżowej, usługi sprzedaży sprzętu do nagrywania i odtwarzania dźwięku i obrazu, elektrycznego i elektronicznego sprzętu gospodarstwa domowego, urządzeń biurowych, odzieży, obuwia, wyrobów papierniczych, kosmetyków, chemii gospodarczej, książek, czasopism, gazet, sprzętów gospodarstwa domowego, mebli, wyposażenia wnętrz, prowadzenie sklepu internetowego polegające na zgrupowaniu na rzecz osób trzecich różnych towarów pozwalające nabywcy wygodnie oglądać i kupować te towary za pośrednictwem sieci teleinformatycznej-internetu, usługi sprzedaży wysyłkowej i tele-sklepu w zakresie: sprzętu do nagrywania i odtwarzania dźwięku i obrazu, elektrycznego i elektronicznego sprzętu gospodarstwa domowego, urządzeń biurowych, odzieży, obuwia, wyrobów papierniczych, kosmetyków, chemii gospodarczej, książek, czasopism, gazet, sprzętów gospodarstwa domowego, mebli, wyposażenia wnętrz, oferowanie do sprzedaży wyrobów służących reklamie-gadżetów reklamowych, **38** usługi agencji informacyjnej: zbieranie i rozpowszechnianie informacji, usługi rozpowszechniania programów telewizyjnych i radiowych, reportaży, filmów dokumentalnych i fabularnych, teleturniejów, widowisk rozrywkowych i sportowych, słuchowisk, konkursów, programów informacyjnych, usługi: emisji telewizyjnej i radiowej, obsługi przekazu dźwięku i obrazu, obsługi przekazu cyfrowego, organizowania systemów transmisyjnych dźwięku, obrazu i sygnału cyfrowego, rozpowszechniania programów i informacji za pośrednictwem sieci informatycznych-internetu, sieci teleinformatycznych i przekazu satelitarnego, prowadzenie i emisja audycji z interaktywnym udziałem widzów, usługi telekomunikacyjne, usługi teleinformatyczne, usługi telekomunikacyjne świadczone przez Internet, usługi obsługi poczty elektronicznej, przesyłania informacji tekstowej i obrazowej, usługi łączności za pośrednictwem terminali komputerowych, usługi w zakresie łączności poprzez sieć światłowodów, łączności radiowej, telefonicznej i telegraficznej, usługi dostarczania dostępu do sieci teleinformatycznej-Internetu, usługi w zakresie udostępniania miejsc internetowych osobom trzecim i tworzenia skrzynek poczty elektronicznej, usługi tworzenia i administrowania stron WWW, usługi organizacji i prowadzenia telekonferencji, **42** usługi administrowania prawami własności intelektualnej, udzielania licencji i pośrednictwa w obrocie prawami własności intelektualnej, opracowywanie i wdrażanie programów komputerowych, oprogramowanie komputerowe, badania

w dziedzinie usług medialnych, prognozy pogody, usługi kawiarni internetowych-odpłatne udostępnianie czasu dostępu do Internetu, reprodukcja danych na nośnikach elektronicznych, reprodukcja programów komputerowych, doradztwo w zakresie mediów elektronicznych.

(111) **209107** (220) 2006 08 30 (210) 314955
 (151) 2008 05 28 (441) 2006 12 11
 (732) FUNDACJA NEUROREHABILITACJI im. Prof. Jana Talara, Wrocław, PL.
 (540)



Kolor znaku: żółty, szary, czarny
 (531) 1.3.1, 2.7.2, 6.1.1, 26.1.1, 29.1.13
 (510), (511) **35** usługi reklamowe, powielanie dokumentów, rozpoznawanie materiałów reklamowych, badania opinii, badania rynku, sondaże opinii, marketing, aukcje publiczne, komercyjne agencje informacyjne, w tym oferty pracy, rekrutacja i udostępnianie pracowników, oferty kupna sprzedaży, organizowanie wystaw i targów w celach handlowych lub reklamowych, tworzenie komputerowych baz danych, zarządzanie, sortowanie, kompilacja informacji i udostępnianie komputerowych baz danych, zgrupowanie na rzecz osób trzecich towarów spożywczych zawartych w klasach 29, 30, 31, 32, towarów użytku osobistego zawartych w klasach 03: produkty kosmetyczne i do pielęgnacji ciała, 05: środki sanitarne do celów medycznych, substancje dietetyczne do celów medycznych, 10: artykuły ortopedyczne, 28: artykuły sportowe i gimnastyczne-pozwalające nabywcy wygodnie je oglądać i kupować, w tym na stronie internetowej oraz zgrupowanie ofert usług rehabilitacyjnych, fizyoterapii, pielęgnacyjnych pozwalające potencjalnemu odbiorcy wygodnie zapoznać się z tą ofertą oraz kupować te usługi, w tym na stronie internetowej, **37** usługi naprawy sprzętu i artykułów użytku osobistego i domowego zawarte w klasach 08, 10, 11, **41** usługi związane z montażem programów radiowych telewizyjnych, usługi nauczania i organizowania konkursów edukacyjnych lub rozrywkowych, usługi dotyczące organizowania pokazów i widowisk artystycznych, organizowania zawodów sportowych, organizowania konkursów piękności, organizowania zabaw, organizowania rozrywki internetowej, radiowej i telewizyjnej, organizowania wystaw kulturalnych lub edukacyjnych, usługi świadczone przez parki rozrywki, usługi dotyczące produkcji filmów, usługi w zakresie produkcji widowisk, usługi wykonywane przez agencję artystyczną w zakresie: studia nagrań, przedstawień teatralnych, organizowania festiwalu piosenkarskich, usługi redakcyjne, usługi wydawnicze prowadzone z wykorzystaniem nośników elektronicznych, publikowanie książek, czasopism, obsługa publikacji elektronicznych on-line, kształcenie ustawiczne dorosłych i inne formy kształcenia, organizacja kursów, seminariów, sympozjów, konferencji, kongresów, usługi wydawnicze, organizacja obozów kondycyjnych, imprez sportowych, **42** aktualizacja oprogramowania komputerowego, w tym pozyskiwanie danych do komputerowych baz danych, usługi sprzedaży praw autorskich i licencji, prace badawczo-rozwojowe w dziedzinie nauk medycznych i farmacji.

(111) **209108** (220) 2006 09 01 (210) 315051
 (151) 2008 08 01 (441) 2006 12 11
 (732) TROPICANA PRODUCTS, INC, Bradenton, US.
 (540) TROPICANA GO
 (510), (511) **32** soki owocowe, napoje na bazie soków owocowych.

(111) **209109** (220) 2006 09 14 (210) 315499
 (151) 2008 07 02 (441) 2006 12 27
 (732) Kraft Foods Holdings, Inc., Northfield, US.
 (540) BELVITA

(510), (511) **05** suplementy odżywcze uzupełniające dietę zawarte w klasie 5, **29** sery i produkty nabiałowe, **30** ciasteczka, batony ciasteczkowe, krakersy, batony czekoladowe i batony przekąskowe, batony zbożowe, batony śniadaniowe, batony z muesli, batony ze słodkim nadzieniem, batony orzechowe, batony energizujące, batony proteinowe, batony o niskiej zawartości węglowodanów, batony zbożowo-mleczne, batony owocowe, batony jogurtowe i batony dietetyczne, kawa, herbata, słodycze, **32** soki i woda.

(111) **209110** (220) 2006 10 27 (210) 317294
 (151) 2008 07 02 (441) 2007 02 05
 (732) „AGROCOMEX” Spółka z ograniczoną odpowiedzialnością, Jabłonowo Pomorskie, PL.
 (540)



Kolor znaku: niebieski, biały
 (531) 7.3.5, 27.5.1, 29.1.4, 29.1.6
 (510), (511) **29** nabiał, mięso, oleje jadalne, tłuszcze.

(111) **209111** (220) 2005 04 05 (210) 293353
 (151) 2008 06 26 (441) 2005 07 11
 (732) Mazowiecka Spółdzielnia Mleczarska OSTROWIA, Ostrow Mazowiecka, PL.
 (540)



Kolor znaku: żółty, czerwony, biały, niebieski
 (531) 25.1.15, 27.5.1, 29.1.14
 (510), (511) **29** sery.

(111) **209112** (220) 2005 08 05 (210) 317927
 (151) 2008 08 04 (441) 2007 02 19
 (732) SOCIEDAD ANONIMA VIÑA SANTA RITA, Las Condes, CL.
 (540) SANTA RITA FLORESTA
 (510), (511) **33** wina.

(111) **209113** (220) 2006 11 16 (210) 318022
 (151) 2008 06 11 (441) 2007 02 19
 (732) SL MUSIC-SL STUDIO-SL SOUND Sławomir Łosowski, Gdańsk, PL.
 (540) ZACZAROWANE MIASTO

(510), (511) **35** usługi w zakresie profesjonalnego zarządzania działalnością artystyczną, usługi w zakresie pośrednictwa w kontakcie z mediami, usługi reklamowe, reklama z wykorzystaniem metod słownych, dźwiękowych, audiowizualnych i multimedialnych oraz sieci komputerowych, reklama radiowa, reklama telewizyjna, rozpowszechnianie, dystrybucja, uaktualnianie oraz wynajmowanie materiałów reklamowych, organizowanie, prowadzenie i obsługa kampanii reklamowych, akcji promocyjnych, pokazów towarów, prezentacji, organizowanie targów i wystaw w celach handlowych

i/lub reklamowych, **38** usługi w zakresie przekazywania fonii i/lub wizji w systemie analogowym i/lub cyfrowym, przekaz naziemny, przekaz kablowy, przekaz satelitarny, przekaz z wykorzystaniem sieci komputerowych, usługi w zakresie emisji radiowej i telewizyjnej, rozpowszechnianie i transmisja programów radiowych i telewizyjnych, usługi przesyłania informacji, usługi organizowania systemów transmisyjnych, **41** usługi w zakresie rozrywki, prowadzenie parków rozrywki, organizowanie, prowadzenie i obsługa: imprez artystycznych, estradowych, kulturalnych, sportowych, rekreacyjnych, spektakli, koncertów, widowisk multimedialnych, festiwali, festynów, konkursów, turniejów, widowisk typu światło i dźwięk, pokazów ogni sztucznych i/lub laserów, imprez plenerowych, wystaw z dziedziny kultury lub edukacji, usługi w zakresie kompozycji muzycznych, usługi studiów nagrań i studiów filmowych, produkcja i montaż programów radiowych i telewizyjnych, produkcja filmów, usługi obsługi technicznej i menedżerskiej produkcji telewizyjnej i filmowej, usługi wydawnicze, publikacja elektroniczna on-line książek i periodyków, obsługa publikacji elektronicznych on-line, usługi w zakresie organizowania, prowadzenia i obsługi, sympozjów, kongresów, konferencji, seminariów, zjazdów, usługi w zakresie organizowania, prowadzenia i obsługi dyskotek i nocnych klubów, usługi klubowe, **42** zarządzanie prawami własności intelektualnej, pośrednictwo w obrocie oraz licencjonowaniu własności intelektualnej, usługi związane z bezpieczeństwem własności intelektualnej, badania w dziedzinie usług medialnych, tworzenie i utrzymywanie stron internetowych, administrowanie stronami internetowymi.

(111) **209114** (220) 2006 11 22 (210) 318225
 (151) 2008 07 08 (441) 2007 03 05
 (732) Zakład Wyrobów Metalowych „RESTAL” Elżbieta Rembiasz, Starogard Gdański, PL.
 (540)



Kolor znaku: granatowy, szary

(531) 26.4.1, 26.4.10, 26.11.1, 27.5.1, 29.1.12

(510), (511) **06** metalowe wyroby ślusarskie, tuleje, sworznie, czopki, grzybki, obsady klocków hamulcowych, podkładki regulacyjne, metalowe opaski do zbiorników, haki holownicze, zapadki, metalowe tablice do dokumentów przewozowych, smarownice knotowe, wieszaki belki bujawkowej, ciężna ogniwa, odkuwki metalowe, koła pokrętne, uchwyty, kliny, metalowe linki uziemiające, metalowe elementy walcowane oraz tłoczone, **07** oczyszczalnie sitowo-rotacyjne z wiałnią, podnośniki, podnośniki kubełkowe, transportery, przenośniki taśmowe, cyklony zbożowe, rury technologiczne, maszyny rolnicze, maszyny dla leśnictwa, **40** obróbka skrawaniem jak: toczenie, cięcie blach na gilotynie, frezowanie, wytaczanie, szlifowanie, obróbka plastyczna jak: walcowanie, gięcie, wytłaczanie i wykrawanie na prasach, cięcie metalu tlenem i plazmą, spawanie, lutowanie, obróbka cieplna, hartowanie, hartowanie indukcyjne powierzchniowe i na wskroś, odpuszczanie, odpuszczanie wgłębne olejowe, cynkowanie, powlekanie metali powłokami zabezpieczającymi, w tym i farbami, powlekanie galwaniczne.

(111) **209115** (220) 2006 12 21 (210) 319397
 (151) 2008 05 20 (441) 2007 04 02
 (732) Zakłady Przemysłu Cukierniczego Mieszko S.A., Warszawa, PL.

(540) FRUTIS. OWOCE BĘDĄ ZAZDROSNE

(510), (511) **30** kawa, herbata, kakao, cukier, ryż, tapioka, sago, kawa nienaturalna, mąka i produkty zbożowe, chleb, wyroby cukiernicze i słodycze, lody, miód, melasa (syropy), drożdże, proszek do pieczenia, sól, musztarda, ocet, sosy (przyprawy), przyprawy, lód.

(111) **209116** (220) 2006 12 21 (210) 319398
 (151) 2008 05 20 (441) 2007 04 02
 (732) Zakłady Przemysłu Cukierniczego MIESZKO S.A., Warszawa, PL.

(540)



Kolor znaku: biały, żółty, pomarańczowy, brązowy, czarny, zielony, niebieski, granatowy

(531) 3.4.2, 5.5.4, 8.1.23, 27.5.1, 29.1.15

(510), (511) 30 wyroby cukiernicze i słodczyce.

(111) 209117 (220) 2006 12 21 (210) 319400

(151) 2008 05 20 (441) 2007 04 02

(732) Zakłady Przemysłu Cukierniczego Mieszko S.A., Warszawa, PL.

(540)



Kolor znaku: zielony, różowy, biały, niebieski, granatowy, seledynowy

(531) 5.3.20, 8.1.23, 24.13.1, 27.5.1, 29.1.15

(510), (511) 30 wyroby cukiernicze i słodczyce.

(111) 209118 (220) 2006 12 21 (210) 319404

(151) 2008 05 20 (441) 2007 04 02

(732) Zakłady Przemysłu Cukierniczego MIESZKO S.A., Warszawa, PL.

(540)



Kolor znaku: szary, biały, różowy, niebieski, błękitny, zielony, jasnozielony, czerwony, żółty, fioletowy

(531) 27.1.16, 27.5.1, 29.1.15

(510), (511) 30 kawa, herbata, kakao, cukier, ryż, tapioka, sago, kawa nienaturalna, mąka i produkty zbożowe, chleb, wyroby cukiernicze i słodczyce, lody, miód, melasa (syropy), drożdże, proszek do pieczenia, sól, musztarda, ocet, sosy (przyprawy), przyprawy, lód.

(111) 209119 (220) 2006 12 28 (210) 319610

(151) 2008 06 09 (441) 2007 04 02

(732) Przedsiębiorstwo Produkcyjno-Usługowo-Handlowe „IMPRODEX” Spółka z o.o., Czechowice-Dziedzice, PL.

(540)



Kolor znaku: czarny, czerwony, niebieski

(531) 26.3.4, 27.5.1, 29.1.13

(510), (511) 01 środki chemiczne dla przemysłu, żywice syntetyczne w stanie surowym, tworzywa sztuczne, poliwęglany, poliacetale, poliamidy, addytywy-dodatki chemiczne do tworzyw sztucznych: antyutleniające, stabilizatory, plastyfikatory, środki rozdzielające, przyspieszające, rozcieńczalniki, wypełniacze, silikon, kleje i spoiwa do celów przemysłowych, 06 materiały konstrukcyjne metalowe, metalowy osprzęt karniszy do zasłon, ograniczniki, szyny, rolki, prowadnice, okucia ozdobne, ozdoby do karniszy ze stali, galanteria metalowa do karniszy, haki, kołki, korki, nakrętki, nasadki, rurki, łańcuchy, sprężyny, śruby, zaciski, złącza, zawiasy, wkręty, drobnica żelazna, 07 maszyny i części maszyn do celów przemysłowych, elektryczne silniki i części silników inne niż do pojazdów lądowych, maszyny do przetwórstwa tworzyw sztucznych, wtryskarki i prasy, maszyny dozujące do produktów chemicznych, maszyny do obróbki materiałów: dłutownice, frezarki, obrabiarki, przecinarki jako narzędzia mechaniczne, szlifierki, tokarki, wytłaczarki, wiertarki, 16 materiały z tworzyw sztucznych do pakowania nie ujęte w innych klasach, arkusze z tworzyw sztucznych, torby i worki do pakowania i zawijania, folie z tworzyw sztucznych do pakowania, folie z tworzyw sztucznych z pęcherzykami powietrza do pakowania lub zabezpieczenia w transporcie, 17 tworzywa sztuczne półprzetworzone, tworzywa sztuczne w formie wyciśniętej stosowane w produkcji w postaci arkuszy, bloków i prętów, części i podzespoły z tworzyw sztucznych jako półfabrykaty dla przemysłu motoryzacyjnego, do układów zawieszenia, kolumn kierowniczych, instalacji elektrycznych, układów chłodzenia i systemów wentylacji, komponenty z tworzyw sztucznych jako półfabrykaty dla przemysłu elektrotechnicznego, wytłoczki, wypraski i korpusy narzędzi elektrotechnicznych, podzespoły z tworzyw sztucznych jako półfabrykaty dla urządzeń elektrycznych: wentylatorów, wyłączników, elementów z insertami, armatura niemetalowa do przewodów sprężonego powietrza, folie z tworzyw sztucznych inne niż do pakowania, materiały uszczelniające, uszczelki, materiały izolacyjne, papier, taśmy, tkaniny i kit, 20 elementy wyposażenia wewnątrz z tworzyw sztucznych, karnisze do zasłon drążkowe i sufitowe z PCV, elementy z tworzyw sztucznych karniszy drążkowych, szyn sufitowych, karniszy kutych i zazdrostek do zasłon: kółka, wsporniki, rolki, gałki, haki, klamerki ozdobne, spirale, szyny, wieszaki, żabki, pojemniki niemetalowe do składowania i transportu, pudełka z tworzyw sztucznych, skrzynie jako paki z tworzyw sztucznych, palety transportowe niemetalowe, półki magazynowe, beczki niemetalowe, 35 usługi agencji importowo-eksportowej, usługi pośrednictwa handlowego na rzecz firm krajowych i zagranicznych, zgrupowanie na rzecz osób trzecich różnych towarów pozwalające nabywcy wygodnie je oglądać i kupować w hurtowniach, sklepach i na stronie internetowej wyspecjalizowanej w branży: wyrobów z tworzyw sztucznych, karniszy, elementów wyposażenia wewnątrz, komponentów dla przemysłu motoryzacyjnego, artykułów gospodarstwa domowego i wyposażenia wewnątrz, usługi marketingowe, usługi reklamowe, dystrybucja materiałów reklamowych, próbek i wzorów wyrobów, organizacja i obsługa wystaw i targów handlowych i reklamowych, doradztwo i pomoc w zakresie organizowania i prowadzenia działalności gospodarczej, usługi badania rynku, 39 usługi transportowe i spedycyjne, towarowy transport drogowy pojazdami uniwersalnymi i specjalistycznymi, składowanie, magazynowanie, przechowywanie, przeładunek, pakowanie, konfekcjonowanie i dostarczanie towarów, usługi informacyjne i pośrednictwo w zakresie transportu i spedycji, usługi w zakresie odbioru, gromadzenia, transportu i składowania odpadów przemysłowych i złomu, odprowadzanie ścieków, 40 obróbka mechaniczna elementów z tworzyw sztucznych, obróbka plastyczna tworzyw sztucznych, drukowanie i nanoszenie wzorów i form plastycznych na opakowaniach, obróbka metali, obróbka mechaniczna elementów metalowych: gięcie profili proste i przestrzenne, gięcie walcowe na zimno blach, zwijanie blach w formy symetryczne i niesymetryczne, zginanie i kantowanie blach, cięcie blach nożycowe i ogniowe, obróbka powierzchni blach: polerowanie, platerowanie, obróbka mechaniczna metali: frezowanie, kucie, prasowanie, szlifowanie, walcowanie, wiercenie, wytłaczanie, ukosowanie palnikiem, usługi w zakresie obróbki: kowalskiej, ślusarskiej, spawalniczej, sortowanie i rozdrabnianie złomu metali, obróbka odpadów, osadów pościekowych i zanieczyszczonych materiałów, utylizacja i unieszkodliwianie odpadów przemysłowych, recykling odpadów, kompletowanie wyrobów z tworzyw sztucznych na zamówienie, 42 usługi w zakresie opracowywania projektów technicznych, ekspertyz inżynierskich, doradztwa technicznego i technologicznego dotyczące produkcji i zastosowań wyrobów z tworzyw sztucznych, usługi w zakresie pro-

jektowania wyrobów z tworzyw sztucznych dla motoryzacji i sprzętu do użytku w gospodarstwie domowym, badań i analiz technicznych, kontroli jakości i testowania materiałów na rzecz osób trzecich, usługi w dziedzinie wzornictwa przemysłowego.

(111) **209120** (220) 2007 01 12 (210) 320114
(151) 2008 06 04 (441) 2007 04 16

(732) The Coca-Cola Company, Atlanta, US.

(540) BO LICZY SIĘ KAŻDA KROPLA

(510), (511) **32** piwo, wody mineralne i gazowane oraz inne napoje bezalkoholowe, napoje owocowe i soki owocowe, syropy i inne preparaty do produkcji napojów, **35** reklama, zarządzanie w działalności handlowej, administrowanie działalności handlowej, prace biurowe, **41** usługi edukacyjne, a mianowicie organizowanie kursów, seminariów i warsztatów na temat wyboru napojów przez konsumentów oraz kwestii dotyczących zdrowia, dobrego samopoczucia i zdrowego stylu życia, sprawności, rozrywka, działalność sportowa i kulturalna.

(111) **209121** (220) 2007 01 16 (210) 320243
(151) 2008 07 22 (441) 2007 04 30

(732) IT BUSINESS CENTRE Spółka z o.o., Warszawa, PL.

(540) Dzień Dobry Informatyku

(510), (511) **16** czasopisma.

(111) **209122** (220) 2007 01 19 (210) 320395
(151) 2008 08 25 (441) 2007 04 30

(732) Systemy Informatyczne SYKOM Sp. z o.o., Rzeszów, PL.

(540)

SYKOM

Kolor znaku: czerwony

(531) 27.5.1, 29.1.1

(510), (511) **09** oprogramowanie dla komputerów, programy komputerowe, software, oprogramowanie, **35** doradztwo w zakresie prowadzenia działalności gospodarczej, komputerowe bazy danych-systematyzacja danych, **42** analizy systemów komputerowych, doradztwo w sprawach sprzętu komputerowego, instalacja oprogramowania komputerowego, aktualizacja oprogramowania komputerowego, programowanie komputerów, projektowanie systemów informatycznych, konserwacja systemów informatycznych, konserwacja oprogramowania komputerowego, powielanie oprogramowania komputerowego, projektowanie oprogramowania komputerowego projektowanie systemów komputerowych.

(111) **209123** (220) 2007 01 19 (210) 320396
(151) 2008 08 25 (441) 2007 04 30

(732) Systemy Informatyczne SYKOM Sp. z o.o., Rzeszów, PL.

(540)

SyKOF

Kolor znaku: czerwony

(531) 27.5.1, 29.1.1

(510), (511) **09** oprogramowanie dla komputerów, programy komputerowe, software, oprogramowanie, **35** doradztwo w zakresie prowadzenia działalności gospodarczej, komputerowe bazy danych-systematyzacja danych, **42** analizy systemów komputerowych, doradztwo w sprawach sprzętu komputerowego, instalacja oprogramowania komputerowego, aktualizacja oprogramowania komputerowego, programowanie komputerów, projektowanie systemów informatycznych, konserwacja systemów informatycznych, konserwacja oprogramowania komputerowego, powielanie oprogramowania komputerowego, projektowanie oprogramowania komputerowego projektowanie systemów komputerowych.

(111) **209124** (220) 2007 02 27 (210) 321886
(151) 2008 06 12 (441) 2007 06 11

(732) Fundacja Europejskie Centrum Przedsiębiorczości, Warszawa, PL.

(540)



Kolor znaku: niebieski, biały

(531) 26.4.2, 27.5.1, 29.1.12

(510), (511) **35** usługi doradcze w zakresie zarządzania działalnością gospodarczą, doradztwo w zakresie organizowania i kierowania przedsiębiorstwem, informacja o działalności gospodarczej, usługi doradcze w zakresie marketingu, informacja o programach pomocowych polskich i zagranicznych, badania w dziedzinie działalności gospodarczej, **36** doradztwo w sprawach finansowej działalności przedsiębiorstw, informacja finansowa dla przedsiębiorstw, doradztwo w sprawach pozyskiwania funduszy publicznych w szczególności funduszy unijnych, **41** organizowanie i prowadzenie kongresów, zjazdów, sympozjów, seminariów i szkoleń, organizowanie wystaw edukacyjnych, informacja o edukacji, publikowanie książek, skryptów, czasopism, prowadzenie kursów i szkoleń dotyczących kształcenia ustawicznego dorosłych, doradztwo w sprawach edukacji ekonomicznej.

(111) **209125** (220) 2007 03 02 (210) 322123
(151) 2008 06 11 (441) 2007 06 11

(732) EKO Holding Spółka z o.o., Wrocław, PL.

(540)

tu lubię zakupy

(531) 27.5.1

(510), (511) **35** reklama wyrobów, usługi w zakresie prowadzenia promocji firm zagranicznych i krajowych w zakresie sprzedaży ich wyrobów, zgrupowanie na rzecz osób trzecich różnych towarów: produkty spożywcze zawarte w klasach 29, 30, 31: mięso, ryby, drób i ich przetwory, owoce i warzywa przetworzone, galaretki, dżemy, kompoty, jaja, mleko, produkty mleczne, oleje i tłuszcze jadalne, kawa, herbata, kakao, cukier, ryż, mąka i produkty zbożowe, pieczywo i wyroby cukiernicze, słodycze, drożdże, sól, ocet, musztarda, sosy i przyprawy, świeże owoce i warzywa, piwo, wody mineralne i gazowane, oraz inne napoje bezalkoholowe, soki owocowe i inne preparaty do produkcji napojów, oraz artykuły chemii gospodarczej, kosmetyki, artykuły przemysłowe, a w tym: płyny do mycia naczyń, preparaty do czyszczenia, wybielania, odtłuszczania, środki do prania, pasty do skór, mebli, podłóg, kosmetyki, płyny i mydła do kąpieli, środki depilujące, w tym woski depilujące, dezodoranty do ciała, esencje eteryczne, perfumy, wody toaletowe, kremy, żele do pielęgnacji skóry i włosów, lotony, maseczki, mleczka kosmetyczne, środki do ondulacji i układania włosów, środki do czyszczenia i pielęgnacji zębów, szminki, pomadki do ust, ołówki do brwi i konturowania ust, pudry, szampony, lakiery do paznokci, pałeczki kosmetyczne, waciki kosmetyczne, artykuły higieniczne: w tym wata, podpaski, pampersy dla dorosłych, podkłady higieniczne, chusteczki higieniczne nasączone płynami farmaceutycznymi, menstruacyjne majtki, menstruacyjne opaski, menstruacyjne podpaski, menstruacyjne tampony, dezodoranty inne niż do użytku osobistego, opakowania z papieru, papier, karton, papier pakunkowy, torby papierowe, pudła, folie z tworzyw sztucznych do pakowania, ręczniki papierowe, chusteczki papierowe, przybory kuchenne i gospodarstwa domowego zawarte w klasie 21, papierosy, zapałki, pozwalające nabywcy wygodnie je oglądać i kupować w sklepie, supermarkecie, hurtowni.

(111) **209126** (220) 2007 03 08 (210) 322309
(151) 2008 06 19 (441) 2007 06 11

(732) „MILKA” Kamila Nowicka, Częstochowa, PL.

(540)



(531) 27.5.1

(510), (511) **25** obuwie, spodnie, koszulki, bluzy, czapki, kurtki, swetry, T-shirty, krótkie spodenki (szorty), ubrania, odzież, nakrycia głowy, paski, dresy, buty, skarpety, szaliki, bluzki.

(111) **209127** (220) 2007 03 16 (210) 322755

(151) 2008 06 09 (441) 2007 06 25

(732) The Coca-Cola Company, Atlanta, US.

(540) FANTA. ZABAWA TRWA!

(510), (511) **32** piwo, wody mineralne i gazowane oraz inne napoje bezalkoholowe, napoje owocowe i soki owocowe, syropy i inne preparaty do produkcji napojów.

(111) **209128** (220) 2007 03 19 (210) 322805

(151) 2008 06 19 (441) 2007 06 25

(732) „ESKA” Spółka z o.o., Nowa Osada, PL.

(540) żubokrówka

(510), (511) **30** cukierki, słodczyce, wyroby cukiernicze, ciastka, ciasta, czekolada, batony cukiernicze, galaretki owocowe, galaretki spożywcze, herbatniki, pralinki, pastylki, pomadki, suchary, biszkopty.

(111) **209129** (220) 2007 03 22 (210) 322985

(151) 2008 06 27 (441) 2007 06 25

(732) Przedsiębiorstwo CHEMISTIK M.Gadaj, B.Draczyński

Spółka Jawna, Jaworzno, PL.

(540)



Kolor znaku: biały, czerwony, brązowy, żółty

(531) 24.15.2, 27.5.1, 27.5.21, 29.1.14

(510), (511) **01** kleje inne niż do papieru lub do użytku domowego, preparaty do klejenia, preparaty do odklejania, silikon, żywice syntetyczne w stanie surowym, **06** pojemniki i opakowania metalowe, **16** kleje do papieru lub do użytku domowego i ich opakowania ujęte w tej klasie, taśmy samoprzylepne do celów papierniczych lub do użytku domowego.

(111) **209130** (220) 2007 03 22 (210) 322992

(151) 2008 06 27 (441) 2007 06 25

(732) Przedsiębiorstwo CHEMISTIK M.Gadaj, B.Draczyński

Spółka Jawna, Jaworzno, PL.

(540)



Kolor znaku: niebieski, żółty, biały, czarny

(531) 26.4.2, 27.5.11, 27.5.21, 29.1.14

(510), (511) **01** kleje inne niż do papieru lub do użytku domowego, preparaty do klejenia, preparaty do odklejania, silikon, żywice syntetyczne w stanie surowym, **06** pojemniki i opakowania metalowe, **16** kleje do papieru lub do użytku domowego i ich opakowania ujęte w tej klasie, taśmy samoprzylepne do celów papierniczych lub do użytku domowego.

(111) **209131** (220) 2007 03 27 (210) 323219

(151) 2008 07 17 (441) 2007 07 09

(732) PPHU „ACHTI” S.C. Robert Białobrzęski, Mariusz Hanula, Myślenice, PL.

(540) ACHTI

(510), (511) **25** czapki, szaliki, rękawiczki, opaski, pulowery, swetry, apaszki, nakrycia głowy, wyroby dziewiarskie, bluzy, berety, kaszkie-ty, odzież sportowa, skarpetki, kostiumy, slipy kąpielowe.

(111) **209132** (220) 2007 04 06 (210) 323709

(151) 2008 08 27 (441) 2007 07 09

(732) Firma Consultingowa „PROMOTOR” VALUATION & RESTRUCTURING Jacek Urbańczyk, Kraków, PL.

(540)



Kolor znaku: złoty

(531) 1.1.1, 26.11.3, 27.5.1, 29.1.2

(510), (511) **41** organizowanie i obsługa konferencji, kongresów, seminariów, sympozjów, szkoleń, zjazdów, przyjęć i bali, wypożyczenie sprzętu sportowego usługi organizacji wypoczynku, dyskoteki, kluby zdrowia dla poprawiania kondycji, **43** hotele, wynajmowanie sal, restauracje, kawiarnie, **44** salony fryzjerskie, salony piękności, masażu, kosmetyczne, odnowy biologicznej.

(111) **209133** (220) 2007 04 10 (210) 323754

(151) 2008 09 05 (441) 2007 07 23

(732) „JAN DYSKONT” Spółka z o.o., Wólka Kosowska, PL.

(540) M.H.O

(510), (511) **24** pościel, tkaniny, narzuty, obrusy, ręczniki tekstylne, bielizna stołowa, zasłony, **25** bielizna osobista, obuwie, odzież.

(111) **209134** (220) 2007 04 16 (210) 324019

(151) 2008 08 12 (441) 2007 07 23

(732) GM DAEWOO AUTO & TECHNOLOGY COMPANY, Incheon, KR.

(540) LEGANZA

(510), (511) **12** pojazdy, włączając samochody pasażerskie, samochody sportowe, samochody dostawcze (vany) oraz autobusy, urządzenia poruszające się po lądzie, w powietrzu oraz na wodzie.

(111) **209135** (220) 2007 04 20 (210) 324289

(151) 2008 07 30 (441) 2007 07 23

(732) Częstochowska Spółdzielnia Mleczarska „MLECZGAL”,

Częstochowa, PL.

(540)



Kolor znaku: żółty, niebieski, czerwony

(531) 26.1.1, 26.1.18, 26.1.19, 26.11.3, 27.5.1, 29.1.13

(510), (511) **29** bita śmietana, dżemy, galaretki jadalne, jogurt, owoce kandyzowane, kefir jako napój mleczny, margaryna, marmolada, masło, miąższ owoców, mleczne produkty, mleko, mrożone owoce i warzywa, napoje mleczne lub z przewagą mleka, oleje jadalne, orzechy spreparowane, chipsy owocowe, sałatki owocowe i warzywne, ser, twarogi, serwatka, śmietana, tłuszcze jadalne, suszone i konserwowane warzywa i owoce, jaja jadalne, jaja w proszku, **30** galaretki owocowe jako słodczyce, galaretki spożywcze nie do celów medycznych, napoje na bazie kakao, kawy i czekolady, wyroby z kakao, lody, mrożony jogurt jako lody spożywcze, muesli, napoje kakaowe, kawowe i czekoladowe z mlekiem, płatki kukurydziane, płatki zbożowe, puddingi, słodczyce, sorbety jako lody, wyroby cukiernicze, żywność na bazie mąki, **35** zgrupowanie na rzecz osób trzech różnych towarów pozwalające nabywcy wygodnie oglądać i kupować te towary na stronie internetowej dotyczącej sprzedaży artykułów spożywczych, zgrupowanie na rzecz osób trzech różnych towarów pozwalające nabywcy wygodnie oglądać i kupować te towary w sklepie lub hurtowni z artykułami spożywczymi.

(111) **209136** (220) 2007 04 26 (210) 324557

(151) 2008 08 07 (441) 2007 08 06

(732) POLMLEK OLSZTYN Sp. z o.o., Olsztyn, PL.

(540) MILKDAMER

(510), (511) **29** mleko i wyroby mleczarskie, zwłaszcza sery dojrzewające, mleko w płynie i proszku, mleko aromatyzowane, mleko konserwowane w każdej postaci, mleko żelowane, śmietana, śmietanka-zabielacz do kawy, masło, sery z pleśnią, sery topione, serwatka, twarogi, jogurty, kefiry, musy owocowe i czekoladowe, desery mleczne.

(111) **209137** (220) 2007 04 27 (210) 324673

(151) 2008 08 27 (441) 2007 08 06

(732) „CHŁODNIA OLSZTYN” Spółka z o.o., Olsztyn, PL.

(540)



Kolor znaku: fioletowy i odcienie, czerwony, purpurowy, zielony, czarny, biały

(531) 5.7.8, 5.7.9, 5.7.21, 25.1.15, 27.5.1, 29.1.15

(510), (511) **29** mrożone owoce, miąższ z owoców, **30** galaretki owocowe, sorbety.

(111) **209138** (220) 2007 04 27 (210) 324674

(151) 2008 08 27 (441) 2007 08 06

(732) „CHŁODNIA OLSZTYN” Spółka z o.o., Olsztyn, PL.

(540)



Kolor znaku: czerwony i odcienie, biały, szary, zielony

(531) 5.7.8, 25.1.15, 27.5.1, 29.1.14

(510), (511) **29** mrożone owoce, miąższ z owoców, **30** galaretki owocowe, sorbety.

(111) **209139** (220) 2007 04 27 (210) 324675

(151) 2008 08 27 (441) 2007 08 06

(732) „CHŁODNIA OLSZTYN” Spółka z o.o., Olsztyn, PL.

(540)



Kolor znaku: zielony i odcienie, biały, czerwony, szary

(531) 5.7.8, 5.7.13, 25.1.15, 27.5.1, 29.1.14

(510), (511) **29** mrożone owoce, miąższ z owoców, **30** galaretki owocowe, sorbety.

(111) **209140** (220) 2007 04 30 (210) 324769

(151) 2008 08 05 (441) 2007 08 06

(732) Carrefour Polska Sp. z o.o., Warszawa, PL.

(540)



Kolor znaku: biały, srebrny, złoty, czerwony, czarny

(531) 21.1.14, 24.5.1, 27.5.1, 27.7.1, 29.1.15

(510), (511) **35** usługi sprzedaży w supermarketach następujących towarów: żywności i napojów, kosmetyków i produktów higienicznych oraz środków czystości, odzieży, obuwia i kapeluszy, wyrobów ze skóry, biżuterii, wyrobów metalowych, sprzętu stosowanego w gospodarstwie domowym, włączając artykuły i urządzenia dla gospodarstwa domowego, meble oraz lampy i zastawę stołową, artykułów i akcesoriów samochodowych, urządzeń i sprzętu audiowizualnego, urządzeń i sprzętu komputerowego, gier, zabawek, artykułów sportowych i do rekreacji, dekoracji domu, artykułów ogrodniczych i artykułów typu zrób to sam, materiałów piśmiennych, książek i gazet, aparatów i materiałów fotograficznych, kwiatów i roślin, żywności i artykułów dla zwierząt.

(111) **209141** (220) 2007 05 02 (210) 324810

(151) 2008 08 14 (441) 2007 08 06

(732) „FREGATA” Spółka Akcyjna, Gdańsk, PL.

(540) SEKTOSEP

(510), (511) **03** środki do czyszczenia, polerowania, szorowania i ścierania, mydła, środki perfumeryjne, **05** środki odkażające, środki do zwalczania robactwa, fungicydy, herbicydy.

(111) **209142** (220) 2007 05 02 (210) 324811

(151) 2008 08 14 (441) 2007 08 06

(732) „FREGATA” Spółka Akcyjna, Gdańsk, PL.

(540) AFANISEP

(510), (511) **03** środki do czyszczenia, polerowania, szorowania i ścierania, mydła, środki perfumeryjne, **05** środki odkażające, środki do zwalczania robactwa, fungicydy, herbicydy.

(111) **209143** (220) 2007 05 08 (210) 324924

(151) 2008 08 18 (441) 2007 08 20

(732) SEVROLL SYSTEM Spółka z o.o., Warszawa, PL.

(540)

AVAS

Kolor znaku: czerwony

(531) 27.5.1, 29.1.1

(510), (511) **39** pakowanie towarów, dystrybucja towarów, magazynowanie, wynajmowanie magazynów, dostarczanie przesyłek, składowanie towarów, pośrednictwo w zakresie transportu, usługi tranzytowe, wypożyczanie pojazdów, zaopatrywanie w towary i materiały do produkcji, usługi transportowe na rzecz osób trzecich.

(111) **209144** (220) 2007 05 08 (210) 324925

(151) 2008 08 18 (441) 2007 08 20

(732) SEVROLL SYSTEM Spółka z o.o., Warszawa, PL.

(540)

LM
GRUPA

Kolor znaku: niebieski, czerwony

(531) 27.5.1, 29.1.12

(510), (511) **39** pakowanie towarów, dystrybucja towarów, magazynowanie, wynajmowanie magazynów, dostarczanie przesyłek, składowanie towarów, pośrednictwo w zakresie transportu, usługi tranzytowe, wypożyczanie pojazdów, zaopatrywanie w towary i materiały do produkcji, usługi transportowe na rzecz osób trzecich.

(111) **209145** (220) 2007 05 16 (210) 325266
 (151) 2008 08 12 (441) 2007 08 20
 (732) „ZECO-Systemy Ochrony Mienia” Spółka z ograniczoną odpowiedzialnością, Wrocław, PL.
 (540)



Kolor znaku: błękitny, żółty, granatowy

(531) 24.15.1, 26.4.2, 27.5.1, 29.1.13

(510), (511) **36** administrowanie nieruchomościami, **37** montaż systemów alarmowych, **45** ochrona osób i mienia, konwojowanie wartości pieniężnych, dozоровanie sygnałów alarmowych.

(111) **209146** (220) 2007 05 16 (210) 325300
 (151) 2008 08 14 (441) 2007 08 20
 (732) F.P.H. ASTRA Marcin Matoga, Siepraw, PL.
 (540) WOJTYŁKO

(510), (511) **25** odzież damska, męska i dziecięca, obuwie, obuwie dziecięce, nakrycia głowy, odzież skórzana i z imitacji skóry.

(111) **209147** (220) 2007 05 18 (210) 325409
 (151) 2008 08 14 (441) 2007 08 20
 (732) Reckitt Benckiser N.V., Hoofddorp, NL.
 (540) UBEZPIECZENIE NA WYPADEK PLAM

(510), (511) **03** preparaty wybielające i inne substancje stosowane w praniu, detergenty, mydła, krochmal do prania, farbki pralnicze, preparaty pralnicze, preparaty do prania chemicznego, preparaty do czyszczenia dywanów, szampony, preparaty odwapniające i preparaty do usuwania kamienia kotłowego do celów domowych, preparaty do zmiękczenia tkanin, dodatki pralnicze, preparaty do usuwania plam.

(111) **209148** (220) 2007 05 22 (210) 325519
 (151) 2008 08 18 (441) 2007 09 03
 (732) FIRMA PROJEKTOWO-USŁUGOWA WALDREX DARIUSZ KNAP, WALDEMAR BABULA S.C., Mielec, PL.
 (540)



Kolor znaku: ciemnoczerwony, czarny, biały

(531) 27.5.1, 29.1.13

(510), (511) **06** metalowe formy odlewnicze, **07** formy (części maszyn), **19** niemetalowe formy odlewnicze, **40** obróbka metali, frezowanie, informacja o obróbce materiałów, galwanizacja, galwanotechnika, hartowanie metali, niklowanie, odlewanie metali, platerowanie metali, powlekanie metali, **42** opracowywanie projektów technicznych, projektowanie opakowań.

(111) **209149** (220) 2007 05 22 (210) 325547
 (151) 2008 08 04 (441) 2007 09 03
 (732) JERONIMO MARTINS DYSTRYBUCJA S.A., Kostrzyn, PL.
 (540)



Kolor znaku: niebieski, żółty

(531) 26.1.2, 26.1.18, 27.5.1, 29.1.12

(510), (511) **29** sery, twarożki, kremy twarogowe, **30** sosy.

(111) **209150** (220) 2007 05 22 (210) 325548
 (151) 2008 08 04 (441) 2007 09 03
 (732) JERONIMO MARTINS DYSTRYBUCJA S.A., Kostrzyn, PL.
 (540)



Kolor znaku: niebieski i odcienie, żółty, ciemnozielony, jasnozielony, biały, czarny

(531) 6.7.25, 26.1.2, 26.1.16, 29.1.15

(510), (511) **29** mięso, drób, ryby, ekstrakty mięsne, zupy, konserwowane owoce i warzywa, jaja, mleko, oleje, tłuszcze jadalne.

(111) **209151** (220) 2007 05 22 (210) 325549
 (151) 2008 08 04 (441) 2007 09 03
 (732) JERONIMO MARTINS DYSTRYBUCJA S.A., Kostrzyn, PL.
 (540)



Kolor znaku: biały, różowy i odcienie, szary

(531) 1.15.24, 27.5.1, 29.1.13

(510), (511) **03** mydła do ciała, żele pod prysznic, kosmetyki.

(111) **209152** (220) 2007 05 22 (210) 325550
 (151) 2008 08 04 (441) 2007 09 03
 (732) JERONIMO MARTINS DYSTRYBUCJA S.A., Kostrzyn, PL.
 (540)



Kolor znaku: czarny, biały, złoty i odcienie

(531) 1.15.5, 26.4.1, 26.4.13, 29.1.13

(510), (511) **29** zupy błyskawiczne i typu instant.

(111) **209153** (220) 2007 05 22 (210) 325551
 (151) 2008 08 04 (441) 2007 09 03
 (732) JERONIMO MARTINS DYSTRYBUCJA S.A., Kostrzyn, PL.
 (540)



Kolor znaku: czerwony, biały, żółty i odcienie, niebieski

(531) 26.4.2, 26.4.18, 27.5.1, 29.1.14

(510), (511) **30** płatki śniadaniowe.

(111) **209154** (220) 2007 05 22 (210) 325552
 (151) 2008 08 04 (441) 2007 09 03
 (732) JERONIMO MARTINS DYSTRYBUCJA S.A., Kostrzyn, PL.

(540)



Kolor znaku: biały, czerwony, niebieski i odcienie

(531) 26.4.2, 26.4.18, 27.5.1, 29.1.13

(510), (511) **30** wyroby cukiernicze i piekarnicze, słodczyce, batony.(111) **209155** (220) 2007 05 25 (210) 325711

(151) 2008 08 19 (441) 2007 09 03

(732) „WIREX” Spółka z ograniczoną odpowiedzialnością, Jelenia Góra, PL.

(540)



Kolor znaku: czarny, żółty, jasnoniebieski

(531) 26.1.2, 27.5.1, 29.1.13

(510), (511) **21** zapinki do bielizny, **24** bielizna kąpielowa (z wyjątkiem odzieży), bielizna wzorzysta, **25** bielizna: bielizna jako część garderoby, bielizna damska, bielizna osobista, bielizna kąpielowa, kąpielowe kostiumy, kąpielowe slipy, kąpielówki, majtki, stroje kąpielowe.(111) **209156** (220) 2007 05 25 (210) 325714

(151) 2008 08 19 (441) 2007 09 03

(732) Gminne Przedsiębiorstwo Oczyszczania Spółka z o.o., Bogatynia, PL.

(540)



Kolor znaku: zielony, biały

(531) 5.3.6, 26.1.1, 27.5.1, 29.1.12

(510), (511) **37** budowa i konserwacja rurociągów, naprawa systemów kanalizacyjnych i ściekowych, wynajem koparek, mycie pojazdów, naprawa pojazdów, **39** transport i wyładunek odpadów, transport pasażerski, transport towarowy, rozładunek, miejsce parkingowe, wypożyczanie pojazdów, wypożyczanie samochodów, pomoc drogowa dla pojazdów, **40** niszczenie odpadków, spalanie odpadków, recykling odpadków, unieszkodliwianie i przetwarzanie odpadów, obróbka metali, powlekanie metali, zagospodarowanie metalowych odpadów i złomu.(111) **209157** (220) 2007 05 25 (210) 325715

(151) 2008 08 19 (441) 2007 09 03

(732) SOLID SECURITY Spółka z ograniczoną odpowiedzialnością, Warszawa, PL.

(540)



Kolor znaku: czarny, żółty, biały

(531) 3.7.1, 24.1.5, 24.1.9, 27.5.1, 29.1.13

(510), (511) **06** kasy pancerne metalowe, zamki metalowe drzwiowe i do pojazdów, **09** zamki elektryczne, drzwiowe i do pojazdów, alarmy antywłamaniowe, **12** antywłamaniowe urządzenia do pojazdów, **45** usługi w zakresie ochrony osób i mienia.(111) **209158** (220) 2007 05 28 (210) 325804

(151) 2008 09 03 (441) 2007 09 03

(732) A-Z FINANSE Spółka Akcyjna, Wrocław, PL.

(540)



Kolor znaku: zielony, niebieski, czarny

(531) 26.4.9, 27.5.1, 29.1.13

(510), (511) **36** usługi w zakresie: informacji i doradztwa w sprawach finansowych, ubezpieczeniowych, funduszów emerytalno-rentowych oraz ubezpieczeń zdrowotnych i wypadkowych, pośrednictwa i obrotu: nieruchomościami, lokalami usługowymi, działkami budowlanymi, dzierżawy majątku nieruchomego, wyceny nieruchomości, wynajmu nieruchomości, obsługi nieruchomości na zlecenie, usługi związane z: kredytowaniem, umowami kredytowymi, inwestycjami kapitałowymi, informacją bankową, kredytami ratalnymi, z działalnością rachunkowo-księgową, leasingiem finansowym, usługi finansowe.(111) **209159** (220) 2007 05 28 (210) 325805

(151) 2008 09 03 (441) 2007 09 03

(732) A-Z FINANSE Spółka Akcyjna, Wrocław, PL.

(540) DODAJEMY, POMNAŻAMY I OBRACAMY

(510), (511) **36** usługi w zakresie: informacji i doradztwa w sprawach finansowych, ubezpieczeniowych, funduszów emerytalno-rentowych oraz ubezpieczeń zdrowotnych i wypadkowych, pośrednictwa i obrotu: nieruchomościami, lokalami usługowymi i działkami budowlanymi, dzierżawy majątku nieruchomego, wyceny nieruchomości, wynajmu nieruchomości, obsługi nieruchomości na zlecenie, usługi związane z: kredytowaniem, umowami kredytowymi, inwestycjami kapitałowymi, informacją bankową, kredytami ratalnymi, z działalnością rachunkowo-księgową, leasingiem finansowym, usługi finansowe.(111) **209160** (220) 2007 05 28 (210) 325806

(151) 2008 09 03 (441) 2007 09 03

(732) A-Z FINANSE Spółka Akcyjna, Wrocław, PL.

(540) POMNAŻAMY I OBRACAMY

(510), (511) **36** usługi w zakresie: informacji i doradztwa w sprawach finansowych, ubezpieczeniowych, funduszów emerytalno-rentowych oraz ubezpieczeń zdrowotnych i wypadkowych, pośrednictwa i obrotu: nieruchomościami, lokalami usługowymi i działkami budowlanymi, dzierżawy majątku nieruchomego, wyceny nieruchomości, wynajmu nieruchomości, obsługi nieruchomości na zlecenie, usługi związane z: kredytowaniem, umowami kredytowymi, inwestycjami kapitałowymi, informacją bankową, kredytami ratalnymi, z działalnością rachunkowo-księgową, leasingiem finansowym, usługi finansowe.(111) **209161** (220) 2007 05 28 (210) 325807

(151) 2008 09 03 (441) 2007 09 03

(732) A-Z FINANSE Spółka Akcyjna, Wrocław, PL.

(540) DODAJEMY MOŻLIWOŚCI

(510), (511) **36** usługi w zakresie: informacji i doradztwa w sprawach finansowych, ubezpieczeniowych, funduszów emerytalno-rentowych oraz ubezpieczeń zdrowotnych i wypadkowych, pośrednictwa i obrotu: nieruchomościami, lokalami usługowymi i działkami budowlanymi, dzierżawy majątku nieruchomego, wyceny nieruchomości, wynajmu nieruchomości, obsługi nieruchomości na zlecenie, usługi związane z: kredytowaniem, umowami kredytowymi, inwestycjami kapitałowymi, informacją bankową, kredytami ratalnymi,

mi, z działalnością rachunkowo-księgową, leasingiem finansowym, usługi finansowe.

(111) **209162** (220) 2007 05 28 (210) 325808

(151) 2008 09 03 (441) 2007 09 03

(732) A-Z FINANSE Spółka Akcyjna, Wrocław, PL.

(540) AZ FINANSE-DODAJEMY MOŻLIWOŚCI

(510), (511) **36** usługi w zakresie: informacji i doradztwa w sprawach finansowych, ubezpieczeniowych, funduszów emerytalno-rentowych oraz ubezpieczeń zdrowotnych i wypadkowych, pośrednictwa i obrotu: nieruchomościami, lokalami usługowymi i działkami budowlanymi, dzierżawy majątku nieruchomego, wyceny nieruchomości, wynajmu nieruchomości, obsługi nieruchomości na zlecenie, usługi związane z: kredytowaniem, umowami kredytowymi, inwestycjami kapitałowymi, informacją bankową, kredytami ratalnymi, z działalnością rachunkowo-księgową, leasingiem finansowym, usługi finansowe.

(111) **209163** (220) 2007 05 30 (210) 325950

(151) 2008 08 27 (441) 2007 09 03

(732) Mepha AG, Aesch, CH.

(540) KWEZIA

(510), (511) **05** produkty i substancje farmaceutyczne oraz preparaty do celów pielęgnacji zdrowia, medyczne środki dezynfekujące, wszystkie wyżej wymienione towary zawarte w klasie 5.

(111) **209164** (220) 2007 05 30 (210) 325951

(151) 2008 08 27 (441) 2007 09 03

(732) Mepha AG, Aesch, CH.

(540) OLPREX

(510), (511) **05** produkty i substancje farmaceutyczne oraz preparaty do celów pielęgnacji zdrowia, medyczne środki dezynfekujące wszystkie wyżej wymienione towary zawarte w klasie 5.

(111) **209165** (220) 2007 06 06 (210) 326238

(151) 2008 09 02 (441) 2007 09 17

(732) Magdalena Biernacka, Poznań, PL.

(540)



(531) 26.4.11, 27.5.1

(510), (511) **14** szkatułki na biżuterię z metali szlachetnych, biżuteria, biżuteria komórkowa, biżuteria ze szkła sztrasowego (imitacja drogich kamieni), bransoletki, kolczyki, obrączki, naszyjniki, breloczki, ozdobne breloczki do kluczy, broszki, medaliony jako biżuteria, spiniki do krawatów, spiniki do mankietów, szpilki do krawatów, szpilki ozdobne, szpilki jako biżuteria, zegarki, zegarki na rękę, bransoletki do zegarków, sprzączki z metali szlachetnych, drut jako biżuteria z metali szlachetnych, nici jako biżuteria z metali szlachetnych, nici ze złota jako biżuteria, surowce lub półprodukty z metali szlachetnych, wyroby biżuteryjne ze złota i srebra z wyjątkiem sztuców, ozdoby jako biżuteria, ozdoby z bursztynu, ozdoby ze srebra, **20** szkatułki na biżuterię nie z metali szlachetnych, **25** krawaty.

(111) **209166** (220) 2007 06 11 (210) 326411

(151) 2008 08 04 (441) 2007 09 17

(732) Cadbury Wedel Spółka z ograniczoną odpowiedzialnością, Warszawa, PL.

(540) E. WEDEL DRAGON

(510), (511) **30** niemedyczne słodczyce, czekolada, słodczyce na bazie czekolady, słodczyce, słodczyce na bazie cukru, słodczyce mrożone, ciasta i ciastka.

(111) **209167** (220) 2007 06 11 (210) 326412

(151) 2008 08 04 (441) 2007 09 17

(732) Cadbury Wedel Spółka z ograniczoną odpowiedzialnością, Warszawa, PL.

(540) NYGUSEK

(510), (511) **30** niemedyczne słodczyce, czekolada, słodczyce na bazie czekolady, słodczyce, słodczyce na bazie cukru, słodczyce mrożone, ciasta i ciastka.

(111) **209168** (220) 2007 06 11 (210) 326413

(151) 2008 08 04 (441) 2007 09 17

(732) Cadbury Wedel Spółka z ograniczoną odpowiedzialnością, Warszawa, PL.

(540) FIRCYK

(510), (511) **30** niemedyczne słodczyce, czekolada, słodczyce na bazie czekolady, słodczyce, słodczyce na bazie cukru, słodczyce mrożone, ciasta i ciastka.

(111) **209169** (220) 2007 06 11 (210) 326414

(151) 2008 08 04 (441) 2007 09 17

(732) Cadbury Wedel Spółka z ograniczoną odpowiedzialnością, Warszawa, PL.

(540) E. WEDEL MANILLA

(510), (511) **30** niemedyczne słodczyce, czekolada, słodczyce na bazie czekolady, słodczyce, słodczyce na bazie cukru, słodczyce mrożone, ciasta i ciastka.

(111) **209170** (220) 2007 06 11 (210) 326415

(151) 2008 08 04 (441) 2007 09 17

(732) Cadbury Wedel Spółka z ograniczoną odpowiedzialnością, Warszawa, PL.

(540) E. WEDEL LIRYK

(510), (511) **30** niemedyczne słodczyce, czekolada, słodczyce na bazie czekolady, słodczyce, słodczyce na bazie cukru, słodczyce mrożone, ciasta i ciastka.

(111) **209171** (220) 2000 11 16 (210) 227406

(151) 2008 07 29

(732) Kaliskie Przedsiębiorstwo Przemysłu Spożywczego INTERJAREK GRUPA INTERJAREK Jarosław Nowak, Jedlec, PL.

(540) przyprawy do każdej potrawy

(510), (511) **30** sól kuchenna, musztarda, keczup, kapary, goździki, imbir, aromaty do żywności, curry, cynamon, gałka muszkatołowa, lukrecja, majonezy, ocet, pieprz, przyprawy, sosy przyprawowe, szafrań indyjski, wanilia, ziele angielskie.

(111) **209172** (220) 2001 01 24 (210) 230543

(151) 2008 06 11

(732) UNITERS S.p.A., Montecchio Maggiore, IT.

(540)



(531) 3.6, 27.5

(510), (511) **01** środki bielące dodawane do farb, preparaty chemiczne do skóry, **02** olej, smar, wosk, klej do skóry, oleje do przerobu skór, środki impregnujące do skór i wyrobów skórzanych, barwniki, farby, barwniki gruntowe płynne i szpachlówki do skór i wyrobów skórzanych, **03** środki do czyszczenia, polerowania i konserwacji wyrobów ze skóry, zmywacze do farb i plam, środki nabłyszczające i zabezpieczające do skór, preparaty do obróbki powierzchni skór i wyrobów skórzanych, preparaty do woskowania, polerowania, natryskiwania, środki do pielęgnacji skóry i wyrobów skórzanych, **04** środki olejowe do konserwacji i zmiękczenia skóry oraz wyrobów skórzanych, smary do skóry, środki ochronne do skóry, **37** usługi w zakresie napraw i konserwacji skór, **40** usługi w zakresie barwienia i garbowania skór.

(111) **209173** (220) 2003 02 14 (210) 261042

(151) 2007 05 18 (441) 2003 08 25

(732) PREMIUM FOODS SA, Warszawa, PL.

(540) premium foods

(510), (511) **05** leki ziołowe, lecznicza herbata ziołowa, mieszanki ziołowe, **30** kawa, herbata, herbata aromatyzowana, herbata owocowa, wyroby cukiernicze, słodczyce, ziołowe i korzenne przyprawy kuchenne, potrawy na bazie mąki, słodziki naturalne, napoje na bazie czekolady, czekolada, gumy do żucia, **32** piwo, napoje bezalkoholowe, napoje owocowe, soki owocowe i warzywne, syropy do napojów, wody mineralne, **35** usługi i pośrednictwo w zakresie organizowania sieci sprzedaży, organizacja i promocja sprzedaży w imieniu osób trzecich, pośrednictwo i usługi eksportowo-importowe, pośrednictwo handlowe w zakresie wyszukiwania partnerów handlowych i pośrednictwo w zakresie zawierania kontraktów, organizowanie wystaw handlowych i giełd, prowadzenie negocjacji handlowych, **40** przerób i konfekcjonowanie owoców, herbat, ziół, produktów spożywczych.

(111) **209174** (220) 2004 02 19 (210) 276607
(151) 2008 06 06 (441) 2004 05 31
(732) HOOP Polska Spółka z o.o., Warszawa, PL.
(540)



(531) 27.5.1

(510), (511) **32** piwo, wody mineralne i wody gazowane oraz inne napoje bezalkoholowe, napoje owocowe i soki owocowe, syropy oraz inne preparaty do produkcji napojów.

(111) **209175** (220) 2004 03 22 (210) 278105
(151) 2008 08 19 (441) 2004 06 28
(732) „JUTRZENKA” Spółka Akcyjna, Bydgoszcz, PL.
(540) SENTYMENTY
(510), (511) **30** wyroby cukiernicze.

(111) **209176** (220) 2005 05 04 (210) 294598
(151) 2008 07 17 (441) 2005 08 08
(732) „FORMASTER” S.A., Kielce, PL.
(540)



(531) 27.5.1

(510), (511) **11** ogrzewacze wodne, części instalacji domowych lub przemysłowych, urządzenia elektryczne do ogrzewania, aparatura, urządzenia i instalacje do uzdatniania wody, podgrzewacze wody, regulatory do wody, niemetalowa armatura do urządzeń i instalacji wodnych, elektryczne urządzenia do ogrzewania, instalacje do ogrzewania wodnego, rury, wymienniki jako części instalacji do ogrzewania wodnego, elementy instalacji hydraulicznych, galanteria hydrauliczna, krany, natryski, prysznicze, kabiny natryskowe, grzejniki elektryczne, urządzenia do kontroli wpływu cieczy do środowiska w tym filtry do wody do celów gospodarstw domowych, filtry do uzdatniania wody pitnej i kotłowej, filtry jako części instalacji domowych lub przemysłowych, aparatura, urządzenia i instalacje do zmiękczenia wody, aparatura i instalacje do uzdatniania wody, urządzenia do filtrowania wody, instalacje do dystrybucji wody, urządzenia do filtrowania akwariów, dozowniki środków odkażających w toaletach, grzałki do wody, imbryki elektryczne, inhalatory, sauny, instalacje do odsalania wody morskiej, urządzenia elektryczne do ogrzewania, płuczki ustępowe, zbiorniki do płuczek ustępowych, aparatura do jonizacji powietrza, aparatura do odświeżania powietrza, suszarki łazienkowe do rąk, suszarki powietrza, urządzenia do suszenia, urządzenia do suszenia rąk przy umywalkach, aparaty do wentylacji i klimatyzacji, aparatura, urządzenia i instalacje do zmiękczenia wody, aparatura i instalacje do uzdatniania wody podgrzewacze wody, sterylizatory do wody, zlewozmywaki, elektryczne ogrzewacze stóp, **17** przewody giętkie niemetalowe, złączki rur, króćce jako końcówki

rur z tworzyw sztucznych, sznury gumowe, węże do podlewania, niemetalowa armatura do przewodów powietrza sprężonego, zderzaki gumowe, **21** drobne przybory kuchenne w tym do filtrowania wody, naczynia do użytku w domu/kuchni w tym pojemniki do przechowywania żywności oraz pompki próżniowe i zawory próżniowe w postaci korków do tych pojemników, dzbanki, butelczki nie z metali szlachetnych, naczynia nie z metali szlachetnych, przybory do użytku domowego, łyżki do butów, przybory do nakładania kosmetyków w postaci łyżeczek.

(111) **209177** (220) 2005 06 20 (210) 296758
(151) 2008 07 16 (441) 2005 10 03
(732) CT POLAND Sp. z o.o., Warszawa, PL.
(540)



(531) 3.1.14

(510), (511) **35** zgrupowanie na rzecz osób trzecich różnych towarów związanych ze świadczeniem usług przez biura podróży tj, legitymacje rabatowe, karty identyfikacyjne i rabatowe upoważniające do zniżek, bilety, publikacje papierowe, książki, czasopisma, gazety, albumy, materiały drukowane, materiały do nauczania, papier, foldery, przewodniki, mapy, informatory turystyczne, rozkłady jazdy, sprzęt turystyczny i sportowy, tektura i wyroby z tych materiałów, druki firmowe, opakowania reklamowe z papieru i innych tworzyw, wydawnictwa, papeteria, druki eksploatacyjne w tym programy imprez, materiały szkoleniowe i instruktarzowe, filmy, reportaże, filmy zarejestrowane na taśmie filmowej, taśmie wideo, taśmie magnetycznej, dyskach optycznych lub innych nośnikach, magnetyczne i optyczne nośniki danych z nagraniami dźwięku i/lub obrazu, publikacje elektroniczne, płyty (dyski) z nagraniami, pozwalające nabywcy wygodnie oglądać i kupować te towary: w hurtowni, w sklepie, z katalogu różnych artykułów, wykorzystując zamówienie korespondencyjne, za pośrednictwem usługi elektronicznej, na stronie internetowej, za pośrednictwem systemu telezakupów, używając środków telekomunikacji, reklama i promocja, organizacja targów i wystaw w celach targowych i reklamowych, rozpowszechnianie materiałów reklamowych, prace biurowe, badania rynku, doradztwo specjalistyczne w sprawach działalności gospodarczej, pomoc w prowadzeniu działalności gospodarczej, zarządzanie i pomoc w zarządzaniu przedsiębiorstwami handlowymi na zasadzie franchisingu, usługi w zakresie komputerowych baz danych, pośrednictwo w uzyskaniu zaproszeń na targi, imprezy okolicznościowe, biznesowe, pośrednictwo w uzyskaniu zaproszeń na wystawy oraz inne imprezy specjalistyczne wraz z imprezami towarzyszącymi, informacja o powyższych usługach, **36** działalność finansowa, ubezpieczenia, pośrednictwo w załatwianiu wiz, organizacja ogólnokrajowego systemu obsługi walutowej, prowadzenie kas skupu i sprzedaży zagranicznych środków płatniczych doradztwo finansowe, informacja o powyższych usługach, **39** biura turystyczne, usługi turystyczne, współpraca z różnymi firmami przy organizowaniu wyjazdów turystycznych, organizacja imprez turystycznych, podróży, wycieczek, w tym organizacja oraz obsługa zagranicznej i krajowej turystyki przyjazdowej i wyjazdowej, grupowej i indywidualnej, rezerwacja miejsc w środkach transportu w tym pośrednictwo i rezerwacja usług w zakresie komunikacji i podróży, czarterowanie, transport pasażerski, przewóz ludzi i towaru pojazdami mechanicznymi, koleją, statkami i samolotami, usługi bagażowe, transport pieniędzy i rzeczy wartościowych, transport chorych, wynajmowanie środków transportu podróży, informacja o transporcie, pośrednictwo transportowe, prowadzenie informacji turystycznej i podróżniczej, zwiedzanie turystyczne związane z informacją dotyczącą podróży, informacją o taryfach, rozkładach jazdy i sposobach transportu, rezerwacja miejsc podróży, rezerwacja biletów lotniczych, kolejowych, promowych, pośrednictwo w usługach komunikacyjnych, zapewnienie zorganizowanych form zwiedzania, zwiedzanie turystyczne, towarzyszenie i opieka w podróży, wynajem samolotów, pojazdów mechanicznych, statków, promów, pakowanie towarów, dostawa i transport paczek, transport bagażu, pośrednic-

two w rezerwacji i sprzedaży dokumentów przewozowych, przewoźników polskich i obcych w komunikacji krajowej i zagranicznej oraz organizacja przewozów wszelkimi dostępnymi środkami transportu, organizacja i świadczenie usług w zakresie pilotażu; informacja o powyższych usługach, **41** nauczanie, kształcenie, rozrywka, działalność sportowa i kulturalna, rezerwowanie miejsc przez biura podróży na imprezy kulturalne, rozrywkowe oraz sportowe organizowane podczas lub w związku z podróżą, usługi w zakresie edukacji, organizowanie i obsługa kongresów, konferencji, seminariów, sympozjów, zjazdów i szkoleń, kształcenie praktyczne, nauczanie korespondencyjne, informacja o imprezach rozrywkowych, informacja o rekreacji, nauczaniu, rozrywce, działalności sportowej i kulturalnej, wystawy edukacyjne i kulturalne, usługi impresariów, organizowanie wystaw z dziedziny kultury, edukacji lub związanych z turystyką i podróżami, obozy sportowe, wakacyjne, organizowanie zawodów sportowych, przedstawienia teatralne, publikacja elektroniczna on-line książek i periodyków, mikro-wydawnictwa, publikowanie książek, publikowanie tekstów, informacja o powyższych usługach, **43** organizowanie wczasów rekreacyjnych i wypoczynkowych, organizacja pobytów biznesowych w kraju i za granicą, usługi związane z rezerwacją pokoi w hotelach i pensjonatach przez biura podróży.

(111) **209178** (220) 2005 07 26 (210) 298225
 (151) 2008 08 25 (441) 2005 10 31

(732) „AQUABLEND POLSKA” Joanna Działowska, Gdańsk, PL.

(540) KETONBLEND

(510), (511) **05** alkaloidy, algiocydy, alkohole lecznicze specjalnie przeznaczone do użycia w paszach i dodatkach paszowych, weterynaryjne preparaty bakteryjne i kultury bakterii i mikroorganizmów specjalnie przeznaczone do użycia w paszach i dodatkach paszowych lub przy produkcji pasz i dodatków paszowych, lecznicze i profilaktyczne biologiczne i chemiczne preparaty specjalnie przeznaczone do użycia w paszach i dodatkach paszowych, preparaty chemiczne do mycia bydła i zwierząt hodowlanych, lecznicze cukry laktozowe specjalnie przeznaczone do użycia w paszach i dodatkach paszowych, środki dezynfekcyjne weterynaryjne, dodatki do pasz dla celów leczniczych, drożdże farmaceutyczne i weterynaryjne, kapsułki na lekarstwa weterynaryjne specjalnie przeznaczone do użycia w paszach i dodatkach paszowych, osocze krwi zwierzęcej specjalnie przeznaczone do użycia w leczniczych paszach i leczniczych dodatkach paszowych, lecznicze i profilaktyczne kwasy organiczne i nieorganiczne oraz ich mieszaniny specjalnie przeznaczone do użycia w paszach i dodatkach paszowych, płynne suplementy jako dodatki do leków weterynaryjnych i leki weterynaryjne specjalnie przeznaczone do użycia w paszach i dodatkach paszowych, napoje dietetyczne dla chorych zwierząt, płynne suplementy żywnościowe paszowe, pektyny, peptyny i peptony specjalnie przeznaczone do użycia jako leki w paszach i dodatkach paszowych, lecznicze preparaty przeciw pasożytnicze, środki przeczyszczające specjalnie przeznaczone do użycia w paszach i dodatkach paszowych, lecznicze i profilaktyczne środki trawienne specjalnie przeznaczone do użycia w paszach i dodatkach paszowych, szczepionki weterynaryjne jako leki weterynaryjne, wapno i preparaty wapienne specjalnie przeznaczone jako komponenty lecznicze do użycia w paszach i dodatkach paszowych, lecznicze zioła i preparaty ziółopochodne specjalnie przeznaczone do użycia w paszach i dodatkach paszowych, **31** artykuły spożywcze do użycia dla zwierząt, bulwy pastewne, drożdże dla bydła jako lizawki i jako komponenty lub dodatki do pasz, pasze, komponenty paszowe, koncentraty paszowe i dodatki paszowe, pozostałości podestylacyjne browarniane i gorzelniane jako komponenty pasz, preparaty zwiększające niesienie się drobiu fermowego, preparaty zwiększające łaknienie u zwierząt hodowlanych, grzyby świeże i grzybnia jako dodatki do pasz i koncentratów paszowych, produkty dietetyczne do hodowli i pielęgnacji zwierząt fermowych, ikra i mlecz rybi jako komponenty i dodatki do pasz i koncentratów paszowych, surowe ziarno kakaowe i paździeżę po obłuskiwaniu ziarna kakaowego, kora drzew preparowana jako komponent pasz i dodatków paszowych, oraz koncentratów paszowych, makuchy kukurydziane, makuchy orzechów arachidowych, mączka lniana jako pasza lub koncentrat paszowy, łupiny orzechów i orzechy jako pasza lub składnik paszy, napoje specjalnie przeznaczone do pojenia zwierząt hodowlanych, otręby jako pasza lub składnik paszy, wapno paszowe preparowane, pieprz roślinny jako dodatek paszowy, pokrzywy i pory jako dodatki do pasz i koncentratów paszowych, produkty

uboczne powstające w procesie obróbki ziarna zbóż jako pasze lub komponenty paszowe, suchary dla zwierząt fermowych, mączka rybna jako komponent pasz i dodatków paszowych, słoma paszowa, szyszki drzew iglastych oraz szyszki chmielowe jako składniki pasz, trzcina cukrowa, wodorosty spożywcze jako komponenty do pasz i dodatków paszowych, wytloki z owoców i warzyw będące pozostałością po przemysłowych procesach produkcyjnych żywności jako dodatki lub komponenty paszowe, ziemniaki paszowe, **35** usługi agencji eksportowo-importowych oraz zgrupowanie na rzecz osób trzecich różnych pasz, premiksów paszowych, leków weterynaryjnych i żywieniowych hodowlanych preparatów profilaktycznych, pozwalające nabywcy wygodnie je oglądać i kupować w dużym sklepie wielobranżowym, w specjalistycznym składzie hurtowym lub celnym, w sprzedaży internetowej lub bezpośredniej, prowadzenie agencji informacji handlowej i usługowej oraz agencji reklamowo-marketingowej i agencji wymiany informacji w dziedzinie pasz i przemysłu paszowego oraz fermowej hodowli zwierząt i weterynarii, usługowe określanie kosztów działalności gospodarczej w dziedzinie reklamy i profesjonalnego rozpowszechniania informacji masowej w dziedzinie pasz i przemysłu paszowego oraz fermowej hodowli zwierząt, badania rynku i opinii publicznej w wąsko tematycznych zagadnieniach obrotu towarowego i usług specjalistycznych w dziedzinie pasz i przemysłu paszowego oraz hodowli zwierząt, doradztwo handlowe w zakresie organizowania i prowadzenia wyspecjalizowanej lub wąsko tematycznej działalności reklamowej lub dystrybucyjnej w dziedzinie pasz i przemysłu paszowego oraz fermowej hodowli zwierząt, gromadzenie i dystrybucja dla potrzeb osób trzecich materiałów reklamowych i ofertowych w drodze poczty elektronicznej i za pośrednictwem INTERNET-u w dziedzinie pasz i przemysłu paszowego oraz fermowej hodowli zwierząt, informacja handlowa i usługowa w oparciu o własne zbiory danych oraz w oparciu o dane publicznie dostępne w tym INTERNET-owe w dziedzinie pasz i przemysłu paszowego oraz fermowej hodowli zwierząt, sondaże opinii publicznej w sprawach związanych z reklamą i akwizycją towarów i usług, powielanie dokumentacji służącej prowadzeniu działalności gospodarczej przez osoby trzecie w dziedzinie pasz i przemysłu paszowego oraz fermowej hodowli zwierząt, projektowanie strategii działalności gospodarczej w części dotyczącej akwizycji i reklamy dla potrzeb innych podmiotów gospodarczych w dziedzinie pasz i przemysłu paszowego oraz fermowej hodowli zwierząt, organizowanie i prowadzenie dla potrzeb innych podmiotów gospodarczych wszelkiego rodzaju pokazów i ekspozycji materiałów reklamowych w dziedzinie produkcji towarów i świadczenia usług w dziedzinie pasz i przemysłu paszowego oraz fermowej hodowli zwierząt, opracowywanie prognoz ekonomicznych i handlowych w dziedzinie reklamy i akwizycji towarów i usług, rozpowszechnianie materiałów reklamowych powierzonych technikami audiowizualnymi oraz w postaci wydawnictw drukowanych, świadczenie usług w zakresie analiz statystycznych co do wybranych kategorii towarów i usług oraz obrotu gospodarczego w oparciu o własne bazy danych, transkrypcja komputerowa informacji o charakterze reklamowym, akwizycyjnym i lub wdrożeniowym oraz ofertowym w dziedzinie pasz i przemysłu paszowego oraz fermowej hodowli zwierząt, projektowanie i organizacja logistyczna co do zagadnień reklamowo-informacyjnych wszelkiego typu wystaw, kiermaszy i pokazów o charakterze handlowym i usługowym w dziedzinie pasz i przemysłu paszowego oraz fermowej hodowli zwierząt, pomoc przy zarządzaniu przedsiębiorstwami handlowymi, usługowymi i przemysłowymi w tej części która dotyczy wizualizacji, wydawnictw, reklamy i akwizycji, zarządzanie zbiorami informatycznymi dla potrzeb osób trzecich, obsługa administracyjno-kadrowa podmiotów gospodarczych zajmujących się wytworzeniem pasz i hodowlą zwierząt, sporządzanie technikami elektronicznego przetwarzania danych szkieców, planów i rysunków handlowych, akwizycyjnych, reklamowych, ofertowych i technicznych, wypożyczanie oraz udostępnianie w celach komercyjnych własnych baz danych mających związek z paszami i przemysłem paszowym oraz fermową hodowlą zwierząt, usługi w zakresie poszukiwania i dostarczania osobom trzecim informacji specjalistycznych związanych z działalnością komercyjną lub gospodarczą w odległych lub rozproszonych bazach danych komputerowych i w INTERNET w zakresie pasz i przemysłu paszowego oraz fermowej hodowli zwierząt; usługi administrowania wystawami, ekspozycjami i podobnymi obiektami użyteczności zbiorowej na zlecenie osób trzecich w zakresie pasz i przemysłu paszowego oraz fermowej hodowli zwierząt; publikowanie broszur i tekstów reklamowych w zakresie pasz i przemysłu

słu paszowego oraz fermowej hodowli zwierząt, **41** usługi redakcyjne i edycyjne w dziedzinie wydawnictw związanych z paszami i przemysłem paszowym oraz fermową hodowlą zwierząt, organizowanie i prowadzenie specjalistycznych i popularnych kursów, szkoleń, kursokonferencji i tym podobnych stacjonarnych i korespondencyjnych imprez szkoleniowych w zakresie reklamy i marketingu, zarządzania i badania rynku oraz badania opinii publicznej w dziedzinie w dziedzinie pasz i przemysłu paszowego oraz fermowej hodowli zwierząt, prowadzenie szkolenia korespondencyjnego w tym nauczanie korespondencyjne i poradnictwo doraźne korespondencyjne o charakterze edukacyjnym i instruktazowym w zakresie pasz i przemysłu paszowego oraz fermowej hodowli zwierząt ze szczególnym uwzględnieniem technik komputerowych, publikowanie wysoko nakładowe i średnio nakładowe książek, broszur, oraz innych wydawnictw i tekstów niskonakładowych innych niż reklamowe w zakresie pasz i przemysłu paszowego oraz fermowej hodowli zwierząt, opracowywanie (redagowanie) tekstów naukowych, publicystycznych, technicznych i handlowych dla potrzeb innych podmiotów gospodarczych w dziedzinie pasz i przemysłu paszowego oraz fermowej hodowli zwierząt, tłumaczenia z i na języki obce na piśmie i w mowie, tłumaczenia symultaniczne; organizowanie pokazów o charakterze naukowym w dziedzinie pasz i przemysłu paszowego oraz w dziedzinie fermowej hodowli zwierząt, **42** opracowywanie usługowe nowych stron INTERNETOWYCH www w dziedzinie pasz i przemysłu paszowego oraz fermowej hodowli zwierząt, administrowanie prawami autorskimi w zakresie specjalistycznych opracowań badawczo-marketingowych i analitycznych w dziedzinie pasz i przemysłu paszowego oraz fermowej hodowli zwierząt, administrowanie powierzonymi wartościami materialnymi i prawnymi w zakresie prawa autorskiego oraz prawa z zakresu ochrony własności przemysłowej i intelektualnej w zakresie ofertowym i akwizycyjnym oraz reklamowym przedmiotów tego prawa, organizowanie i prowadzenie badań technicznych i techniczno-organizacyjnych w dziedzinie reklamy produkcji towarowej i świadczenia usług w zakresie pasz i przemysłu paszowego oraz fermowej hodowli zwierząt, opracowywanie ekspertyz inżynierskich i organizatorskich oraz logistycznych w zakresie pasz i przemysłu paszowego oraz fermowej hodowli zwierząt, weryfikacja pod różnymi aspektami (w tym materiałowymi, technicznymi, normotwórczymi, prawno-koncesyjnymi i tym podobnymi) zamierzeń w zakresie pasz i przemysłu paszowego oraz fermowej hodowli zwierząt, poradnictwo w zakresie ochrony intelektualnej i ochrony własności przemysłowej w zakresie pasz i przemysłu paszowego oraz fermowej hodowli zwierząt, projektowanie oprawy graficznej i edytorsko-publikacyjnej dla obiektów i urządzeń technicznych w zakresie przemysłu paszowego oraz fermowej hodowli zwierząt, opracowywanie programów komputerowego przetwarzania danych dla potrzeb osób trzecich w zakresie pasz i przemysłu paszowego oraz fermowej hodowli zwierząt, opracowywanie systemów aplikacji istniejących programów komputerowego przetwarzania danych do potrzeb działalności gospodarczej i intelektualnej w zakresie pasz i przemysłu paszowego oraz fermowej hodowli zwierząt, wypożyczanie komputerów i oprogramowania komputerowego dla potrzeb projektowania komputerowego, grafiki użytkowej i edycji oraz przetwarzania tekstów w zakresie pasz i przemysłu paszowego oraz fermowej hodowli zwierząt.

(111) **209179** (220) 2001 06 11 (210) 298754
 (151) 2008 07 17
 (732) PHARMA-C-FOOD Sp. z o.o., Niepołomice, PL.
 (540) VENUS
 (510), (511) **03** kosmetyki do pielęgnacji skóry, kremy, płyny do kąpieli, zestawy kosmetyków dla kobiet.

(111) **209180** (220) 2005 10 27 (210) 301652
 (151) 2008 06 27 (441) 2006 02 06
 (732) GOOD FOOD CONCEPT Piotr Popiński, Warszawa, PL.
 (540) STOLYCA
 (510), (511) **29** mięso, ryby, drób, owoce i warzywa, jaja, oleje i tłuszcze jadalne, galaretki jadalne, dżemy, kompoty, zupy, potrawy mięsne, potrawy rybne, wędliny, grzyby konserwowane, sałatki owocowe i warzywne, **43** prowadzenie barów, kawiarni i restauracji, gastronomia obwoźna, obsługa gastronomiczna firm w zakresie organizowania przyjęć służbowych poza lokalami gastronomicznymi, sympozjów, konferencji, służbowych bankietów i innych imprez

okolicznościowych w celach służbowych, obsługa gastronomiczna przyjęć i uroczystości towarzyskich, wypożyczanie krzesel, stołów, zastawy stołowej, dostarczanie posiłków i napojów, doradztwo przy wyborze menu, usługi kelnerskie.

(111) **209181** (220) 2005 11 15 (210) 302263
 (151) 2008 09 02 (441) 2006 02 20
 (732) Polskie Centrum Akredytacji (PCA), Warszawa, PL.
 (540)



Kolor znaku: niebieski, biały, czerwony

(531) 2.1.1, 25.5.2, 27.5.1, 29.1.13
 (510), (511) **09** programy komputerowe, magnetyczne i optyczne nośniki danych, kasety audio, kasety video, CD-ROMy, dyskietki, **16** druki, książki, przewodniki, broszury, informatory, wydawnictwa periodyczne, kalendarze, katalogi, instrukcje, artykuły piśmienne, **35** usługi w zakresie tworzenia baz danych dotyczących laboratoriów, jednostek certyfikujących i kontrolujących oraz podmiotów, które uzyskały prawo do używania znaków zgodności, usługi w zakresie kompilacji, systematyzacji i uaktualniania informacji w komputerowych bazach danych, usługi w zakresie zarządzania zbiorami informatycznymi, usługi w zakresie informacji statystycznej, badania rynku i opinii publicznej, usługi w zakresie promocji, badania i doradztwo w zakresie prowadzenia działalności gospodarczej, usługi w zakresie udzielania informacji o systemach oceny zgodności, **41** usługi szkoleniowe i wydawnicze w zakresie systemów oceny zgodności, organizowanie wystaw i konkursów edukacyjnych w zakresie systemów oceny zgodności, organizowanie i prowadzenie konferencji, seminariów i szkoleń w zakresie systemów oceny zgodności, **42** usługi związane z akredytowaniem laboratoriów, jednostek certyfikujących i kontrolujących oraz nadzorem nad nimi, usługi w zakresie badania biegłości akredytowanych jednostek, usługi doradztwa w zakresie zgodności wyrobów i procesów ich wytwarzania z normami technicznymi, w zakresie bezpieczeństwa wyrobów, oraz w zakresie ochrony środowiska, ocena wyrobów i procesów ich wytwarzania z punktu widzenia ich zgodności z normami technicznymi, badania techniczne, kontrola jakości, badanie nowych produktów, tworzenie oprogramowania komputerowego, opiniowanie aktów prawnych i dokumentów normatywnych.

(111) **209182** (220) 2005 11 15 (210) 302265
 (151) 2008 09 02 (441) 2006 02 20
 (732) Polskie Centrum Akredytacji (PCA), Warszawa, PL.
 (540)



Kolor znaku: niebieski, biały, czerwony

(531) 15.7.1, 25.5.2, 27.5.1, 29.1.13
 (510), (511) **09** programy komputerowe, magnetyczne i optyczne nośniki danych, kasety audio, kasety video, CD-ROMy, dyskietki, **16** druki, książki, przewodniki, broszury, informatory, wydawnictwa periodyczne, kalendarze, katalogi, instrukcje, artykuły piśmienne,

35 usługi w zakresie tworzenia baz danych dotyczących laboratoriów, jednostek certyfikujących i kontrolujących oraz podmiotów, które uzyskały prawo do używania znaków zgodności, usługi w zakresie kompilacji, systematyzacji i uaktualniania informacji w komputerowych bazach danych, usługi w zakresie zarządzania zbiorami informatycznymi, usługi w zakresie informacji statystycznej, badania rynku i opinii publicznej, usługi w zakresie promocji, badania i doradztwo w zakresie prowadzenia działalności gospodarczej, usługi w zakresie udzielania informacji o systemach oceny zgodności, **41** usługi szkoleniowe i wydawnicze w zakresie systemów oceny zgodności, organizowanie wystaw i konkursów edukacyjnych w zakresie systemów oceny zgodności, organizowanie i prowadzenie konferencji, seminariów i szkoleń w zakresie systemów oceny zgodności, **42** usługi związane z akredytowaniem laboratoriów, jednostek certyfikujących i kontrolujących oraz nadzorem nad nimi, usługi w zakresie badania biegłości akredytowanych jednostek, usługi doradztwa w zakresie zgodności wyrobów i procesów ich wytwarzania z normami technicznymi, w zakresie bezpieczeństwa wyrobów, oraz w zakresie ochrony środowiska, ocena wyrobów i procesów ich wytwarzania z punktu widzenia ich zgodności z normami technicznymi, badania techniczne, kontrola jakości, badanie nowych produktów, tworzenie oprogramowania komputerowego, opiniowanie aktów prawnych i dokumentów normatywnych.

(111) **209183** (220) 2005 11 15 (210) 302266
 (151) 2008 09 02 (441) 2006 02 20
 (732) Polskie Centrum Akredytacji (PCA), Warszawa, PL.
 (540)



Kolor znaku: niebieski, biały, czerwony
 (531) 25.5.2, 26.4.2, 26.4.3, 26.13.25, 27.5.1, 29.1.13
 (510), (511) **09** programy komputerowe, magnetyczne i optyczne nośniki danych, kasety audio, kasety video, CD-ROMy, dyskietki, **16** druki, książki, przewodniki, broszury, informatory, wydawnictwa periodyczne, kalendarze, katalogi, instrukcje, artykuły piśmienne, **35** usługi w zakresie tworzenia baz danych dotyczących laboratoriów, jednostek certyfikujących i kontrolujących oraz podmiotów, które uzyskały prawo do używania znaków zgodności, usługi w zakresie kompilacji, systematyzacji i uaktualniania informacji w komputerowych bazach danych, usługi w zakresie zarządzania zbiorami informatycznymi, usługi w zakresie informacji statystycznej, badania rynku i opinii publicznej, usługi w zakresie promocji, badania i doradztwo w zakresie prowadzenia działalności gospodarczej, usługi w zakresie udzielania informacji o systemach oceny zgodności, **41** usługi szkoleniowe i wydawnicze w zakresie systemów oceny zgodności, organizowanie wystaw i konkursów edukacyjnych w zakresie systemów oceny zgodności, organizowanie i prowadzenie konferencji, seminariów i szkoleń w zakresie systemów oceny zgodności, **42** usługi związane z akredytowaniem laboratoriów, jednostek certyfikujących i kontrolujących oraz nadzorem nad nimi, usługi w zakresie badania biegłości akredytowanych jednostek, usługi doradztwa w zakresie zgodności wyrobów i procesów ich wytwarzania z normami technicznymi, w zakresie bezpieczeństwa wyrobów, oraz w zakresie ochrony środowiska, ocena wyrobów i procesów ich wytwarzania z punktu widzenia ich zgodności z normami technicznymi, badania techniczne, kontrola jakości, badanie nowych produktów, tworzenie oprogramowania komputerowego, opiniowanie aktów prawnych i dokumentów normatywnych.

(111) **209184** (220) 2005 11 15 (210) 302267
 (151) 2008 09 02 (441) 2006 02 20
 (732) Polskie Centrum Akredytacji (PCA), Warszawa, PL.

(540)



Kolor znaku: niebieski, biały, czerwony
 (531) 25.5.2, 26.1.1, 26.13.25, 27.5.1, 29.1.13
 (510), (511) **09** programy komputerowe, magnetyczne i optyczne nośniki danych, kasety audio, kasety video, CD-ROMy, dyskietki, **16** druki, książki, przewodniki, broszury, informatory, wydawnictwa periodyczne, kalendarze, katalogi, instrukcje, artykuły piśmienne, **35** usługi w zakresie tworzenia baz danych dotyczących laboratoriów, jednostek certyfikujących i kontrolujących oraz podmiotów, które uzyskały prawo do używania znaków zgodności, usługi w zakresie kompilacji, systematyzacji i uaktualniania informacji w komputerowych bazach danych, usługi w zakresie zarządzania zbiorami informatycznymi, usługi w zakresie informacji statystycznej, badania rynku i opinii publicznej, usługi w zakresie promocji, badania i doradztwo w zakresie prowadzenia działalności gospodarczej, usługi w zakresie udzielania informacji o systemach oceny zgodności, **41** usługi szkoleniowe i wydawnicze w zakresie systemów oceny zgodności, organizowanie wystaw i konkursów edukacyjnych w zakresie systemów oceny zgodności, organizowanie i prowadzenie konferencji, seminariów i szkoleń w zakresie systemów oceny zgodności, **42** usługi związane z akredytowaniem laboratoriów, jednostek certyfikujących i kontrolujących oraz nadzorem nad nimi, usługi w zakresie badania biegłości akredytowanych jednostek, usługi doradztwa w zakresie zgodności wyrobów i procesów ich wytwarzania z normami technicznymi, w zakresie bezpieczeństwa wyrobów, oraz w zakresie ochrony środowiska, ocena wyrobów i procesów ich wytwarzania z punktu widzenia ich zgodności z normami technicznymi, badania techniczne, kontrola jakości, badanie nowych produktów, tworzenie oprogramowania komputerowego, opiniowanie aktów prawnych i dokumentów normatywnych.

(111) **209185** (220) 2005 11 15 (210) 302268
 (151) 2008 09 02 (441) 2006 02 20
 (732) Polskie Centrum Akredytacji (PCA), Warszawa, PL.
 (540)



Kolor znaku: niebieski, biały, czerwony
 (531) 19.11.4, 25.5.1, 27.5.1, 29.1.13
 (510), (511) **09** programy komputerowe, magnetyczne i optyczne nośniki danych, kasety audio, kasety video, CD-ROMy, dyskietki, **16** druki, książki, przewodniki, broszury, informatory, wydawnictwa periodyczne, kalendarze, katalogi, instrukcje, artykuły piśmienne, **35** usługi w zakresie tworzenia baz danych dotyczących laboratoriów, jednostek certyfikujących i kontrolujących oraz podmiotów, które uzyskały prawo do używania znaków zgodności, usługi w zakresie kompilacji, systematyzacji i uaktualniania informacji w komputerowych bazach danych, usługi w zakresie zarządzania zbiorami informatycznymi, usługi w zakresie informacji statystycznej, badania rynku i opinii publicznej, usługi w zakresie promocji, badania i doradztwo w zakresie prowadzenia działalności gospodarczej, usługi w za-

kresie udzielania informacji o systemach oceny zgodności, **41** usługi szkoleniowe i wydawnicze w zakresie systemów oceny zgodności, organizowanie wystaw i konkursów edukacyjnych w zakresie systemów oceny zgodności, organizowanie i prowadzenie konferencji, seminariów i szkoleń w zakresie systemów oceny zgodności, **42** usługi związane z akredytowaniem laboratoriów, jednostek certyfikujących i kontrolujących oraz nadzorem nad nimi, usługi w zakresie badania biegłości akredytowanych jednostek, usługi doradztwa w zakresie zgodności wyrobów i procesów ich wytwarzania z normami technicznymi, w zakresie bezpieczeństwa wyrobów, oraz w zakresie ochrony środowiska, ocena wyrobów i procesów ich wytwarzania z punktu widzenia ich zgodności z normami technicznymi, badania techniczne, kontrola jakości, badanie nowych produktów, tworzenie oprogramowania komputerowego, opiniowanie aktów prawnych i dokumentów normatywnych.

(111) **209186** (220) 2005 11 15 (210) 302269
 (151) 2008 09 02 (441) 2006 02 20
 (732) Polskie Centrum Akredytacji (PCA), Warszawa, PL.
 (540)



Kolor znaku: niebieski, biały, czerwony

(531) 16.3.17, 25.5.1, 27.5.1, 29.1.13

(510), (511) **09** programy komputerowe, magnetyczne i optyczne nośniki danych, kasety audio, kasety video, CD-ROMy, dyskietki, **16** druki, książki, przewodniki, broszury, informatory, wydawnictwa periodyczne, kalendarze, katalogi, instrukcje, artykuły piśmienne, **35** usługi w zakresie tworzenia baz danych dotyczących laboratoriów, jednostek certyfikujących i kontrolujących oraz podmiotów, które uzyskały prawo do używania znaków zgodności, usługi w zakresie kompilacji, systematyzacji i uaktualniania informacji w komputerowych bazach danych, usługi w zakresie zarządzania zbiorami informatycznymi, usługi w zakresie informacji statystycznej, badania rynku i opinii publicznej, usługi w zakresie promocji, badania i doradztwo w zakresie prowadzenia działalności gospodarczej, usługi w zakresie udzielania informacji o systemach oceny zgodności, **41** usługi szkoleniowe i wydawnicze w zakresie systemów oceny zgodności, organizowanie wystaw i konkursów edukacyjnych w zakresie systemów oceny zgodności, organizowanie i prowadzenie konferencji, seminariów i szkoleń w zakresie systemów oceny zgodności, **42** usługi związane z akredytowaniem laboratoriów, jednostek certyfikujących i kontrolujących oraz nadzorem nad nimi, usługi w zakresie badania biegłości akredytowanych jednostek, usługi doradztwa w zakresie zgodności wyrobów i procesów ich wytwarzania z normami technicznymi, w zakresie bezpieczeństwa wyrobów, oraz w zakresie ochrony środowiska, ocena wyrobów i procesów ich wytwarzania z punktu widzenia ich zgodności z normami technicznymi, badania techniczne, kontrola jakości, badanie nowych produktów, tworzenie oprogramowania komputerowego, opiniowanie aktów prawnych i dokumentów normatywnych.

(111) **209187** (220) 2005 11 23 (210) 302704
 (151) 2008 07 10 (441) 2006 03 06
 (732) MENTOR, Anna Gielec, Łódź, PL.
 (540)



(531) 7.1.21, 27.5.1

(510), (511) **03** żele do masażu, półprodukty do produkcji żeli kosmetycznych, maści i kremów kosmetycznych, toników do celów kosmetycznych, zawarte w tej klasie, wyroby kosmetyczne, kredki do brwi, preparaty do demakijażu, preparaty do depilacji, dezodoranty, preparaty do golenia, sole do kąpiei inne niż lecznicze, preparaty kosmetyczne do kąpiei, wody kolońskie, kremy kosmetyczne, mlecza i balsamy do ciała, maseczki, preparaty do kręcenia włosów, lakiery do paznokci, lotony kosmetyczne, lakiery do włosów, odświeżacze do ust, olejki perfumeryjne, ołówki kosmetyczne, pasty do mycia zębów, maści, toniki, żele, mydła, odżywki, preparaty do kąpiei, sole wspomagające wyszczuplanie, maski do zabiegów kosmetycznych, kremy do pillingu, preparaty do makijażu, preparaty kosmetyczne wyszczuplające, olejki eteryczne, perfumy, preparaty do pielęgnacji skóry po zabiegach higienicznych, pomadki, szampony, preparaty do pielęgnacji włosów, cienie, pudry, fluidy-make-up, błyszczki, maskary, kremy do rąk, przybory toaletowe, sztuczne paznokcie, tusze do rzęs, zmywacze do paznokci, chusteczki nasączone płynami kosmetycznymi, szampony dla zwierząt domowych, **05** borowiny lecznicze, preparaty farmaceutyczne przeciw łupieżowi, preparaty medyczne do odchudzania, zioła do celów leczniczych, sole do kąpiei mineralnych, płyny do płukania ust w celach leczniczych, żywność dietetyczna dla celów leczniczych, wody termalne.

(111) **209188** (220) 2006 01 12 (210) 304754
 (151) 2008 06 20 (441) 2006 04 18
 (732) OPOCZNO Spółka Akcyjna, Opoczno, PL.
 (540) Jukka
 (510), (511) **19** płytki ceramiczne ścienne i podłogowe.

(111) **209189** (220) 2006 01 12 (210) 304756
 (151) 2008 06 20 (441) 2006 04 18
 (732) OPOCZNO Spółka Akcyjna, Opoczno, PL.
 (540) Rocco
 (510), (511) **19** płytki ceramiczne ścienne i podłogowe.

(111) **209190** (220) 2006 01 12 (210) 304758
 (151) 2008 06 20 (441) 2006 04 18
 (732) OPOCZNO Spółka Akcyjna, Opoczno, PL.
 (540) Wood
 (510), (511) **19** płytki ceramiczne ścienne i podłogowe.

(111) **209191** (220) 2006 03 01 (210) 306786
 (151) 2008 06 27 (441) 2006 06 12
 (732) „Aneks” Sp. z o.o., Poznań, PL.
 (540) aneks

(510), (511) **05** preparaty farmaceutyczne, preparaty farmaceutyczne, kosmetyczne, **09** urządzenia i przyrządy: elektroniczne kontrolne, transmitujące, kontrolno-sterujące, magnetyczne nośniki danych, sprzęt przetwarzający dane, komputery, procesory CPU, czytniki informatyczne, drukarki komputerowe, napędy dyskowe, aparatura do przetwarzania informacji, programy komputerowe, komputery przenośne, monitory, napędy dyskowe, software ładowalny, skanery, **10** aparatura i instrumenty medyczne, stomatologiczne, protezy, materiały chirurgiczne zabezpieczające: aparatura do celów analizy medycznej, aparatura i instrumenty dentystyczne, lusterka dentystyczne, aparaty ortodontyczne, aparaty i sprzęt ortodontyczny, **37** usługi instalacyjne: instalowanie, konserwacja i naprawy komputerów, usługi regeneracji maszyn, komputerów i stanowisk komputerowych, usługi naprawy i obsługi technicznej urządzeń stomatologicznych, usługi dezynfekcyjne i sterylizacyjne sprzętu, urządzeń, gabinetów i akcesoriów stomatologicznych, **42** naukowe i techniczne usługi i badania oraz ich projektowanie, przemysłowa analiza i badanie usług, projektowanie i rozwój sprzętu komputerowego i oprogramowania: analizy systemów komputerowych, doradztwo w sprawach sprzętu komputerowego, instalacje oprogramowania komputerowego, aktualizacja oprogramowania, odzyskiwanie danych komputerowych, wypożyczanie komputerów, konserwacja oprogramowania, konwersja danych przez programy komputerowe, projektowanie systemów komputerowych, opracowanie projektów technicznych, wypożyczanie oprogramowania komputerowego, usługi doradztwa w zakresie wypożyczania sprzętu stomatologicznego.

(111) **209192** (220) 2006 04 06 (210) 309077
 (151) 2008 07 18 (441) 2006 07 10
 (732) OPOCZNO S.A., Opoczno, PL.
 (540)

**Polska
Dolina
Ceramiczna**

(531) 27.5.1
 (510), (511) **19** płytki ceramiczne ściennie i podłogowe.

(111) **209193** (220) 2006 04 06 (210) 309078
 (151) 2008 07 18 (441) 2006 07 10
 (732) OPOCZNO S.A., Opoczno, PL.
 (540)

**Dolina
Ceramiczna**

(531) 27.5.1
 (510), (511) **19** płytki ceramiczne ściennie i podłogowe.

(111) **209194** (220) 2006 04 06 (210) 309079
 (151) 2008 07 18 (441) 2006 07 10
 (732) OPOCZNO S.A., Opoczno, PL.
 (540)

**Kreatywna
Dolina
Ceramiczna**

(531) 27.5.1
 (510), (511) **19** płytki ceramiczne ściennie i podłogowe.

(111) **209195** (220) 2006 04 06 (210) 309080
 (151) 2008 07 18 (441) 2006 07 10
 (732) OPOCZNO S.A., Opoczno, PL.
 (540)

**Polish
Ceramic
Valley**

(531) 27.5.1
 (510), (511) **19** płytki ceramiczne ściennie i podłogowe.

(111) **209196** (220) 2006 04 06 (210) 309081
 (151) 2008 07 18 (441) 2006 07 10
 (732) OPOCZNO S.A., Opoczno, PL.
 (540)

**Ceramic
Valley**

(531) 27.5.1
 (510), (511) **19** płytki ceramiczne ściennie i podłogowe.

(111) **209197** (220) 2006 06 10 (210) 311888
 (151) 2007 11 27 (441) 2006 09 18
 (732) „RARYTAS” Sp. z o.o., Stargard Szczeciński, PL.

(540)



Kolor znaku: niebieski i jego odcienie

(531) 27.5.1, 29.1.4

(510), (511) **30** biszkopty, ciasta, ciasteczka, herbatniki, herbatniki petit-beurre, krakersy, piernik, suchary, wyroby cukiernicze.

(111) **209198** (220) 2006 07 12 (210) 313102

(151) 2008 06 12 (441) 2006 10 16
 (732) HOOP Polska Spółka z o.o., Warszawa, PL.

(540) OKTAWA CYTRYNOWA
 (510), (511) **32** piwo, wody mineralne i gazowane oraz inne napoje bezalkoholowe, napoje owocowe i soki owocowe, syropy i inne preparaty do produkcji napojów.

(111) **209199** (220) 2006 09 13 (210) 315452

(151) 2008 07 17 (441) 2006 12 27
 (732) INSTYTUT ELEKTROTECHNIKI, Warszawa, PL.

(540)



we życia codziennym



Kolor znaku: zielony, czarny, czerwony, pomarańczowy, niebieski

(531) 24.17.2, 27.5.1, 29.1.15

(510), (511) **11** urządzenia do oświetlania, **41** organizacja sympozjów, konferencji i kongresów, **42** naukowe i techniczne usługi i badania oraz ich projektowanie.

(111) **209200** (220) 2006 09 25 (210) 315854

(151) 2008 06 23 (441) 2007 01 08
 (732) AZO Spółka z ograniczoną odpowiedzialnością, Sopot, PL.

(540)



(531) 27.5.1

(510), (511) **09** alarmy dźwiękowe, telewizory, urządzenia do ważenia, wagi, wskaźniki temperatury, urządzenia zabezpieczające przed wypadkami, czujniki parkowania, urządzenia do nawigacji satelitarnej, **11** urządzenia i instalacje klimatyzacyjne, **38** przesyłanie danych przy pomocy terminali, przesyłanie informacji tekstowej i obrazowej, przekaz satelitarny za pośrednictwem komputerów, **39** usługi dystrybucyjne w zakresie towarowym.

(111) **209201** (220) 2004 07 06 (210) 282842

(151) 2007 09 05 (441) 2004 10 18
 (732) ART Studio Roman Pietrzyk, Wrocław, PL.

(540) AUTO FORUM

(510), (511) **16** gazety, czasopisma, katalogi, broszury, mapy, okładki na dokumenty, **35** usługi w zakresie: reklamy, materiałów reklamowych, informacji handlowej (w tym przez Internet), organizowanie wystaw w celach reklamowych i handlowych, pomoc w organizowaniu działalności gospodarczej, profesjonalne doradztwo w zakresie działalności gospodarczej, organizowanie i obsługa targów w celach handlowych lub reklamowych, **41** produkcja filmów, publikacja tekstów, organizowanie i obsługa konferencji, kongresów, seminariów, sympozjów, szkoleń, zjazdów, konkursów, organizowanie kursów zawodowych (w tym z zakresu informacji i edukacji), organizowanie imprez rekreacyjno-sportowych, organizowanie wystaw z dziedziny kultury i edukacji.

(111) **209202** (220) 2004 07 06 (210) 282843
 (151) 2007 09 05 (441) 2004 10 18
 (732) ART Studio Roman Pietrzyk, Wrocław, PL.
 (540) AUTO FORUM CLUB
 (510), (511) **16** gazety, czasopisma, katalogi broszury, mapy, okładki na dokumenty, **35** usługi w zakresie: reklamy, materiałów reklamowych, informacji handlowej (w tym przez Internet), organizowanie wystaw w celach reklamowych i handlowych, pomoc w organizowaniu działalności gospodarczej, profesjonalne doradztwo w zakresie działalności gospodarczej, organizowanie i obsługa targów w celach handlowych lub reklamowych, **41** produkcja filmów, publikacja tekstów, organizowanie i obsługa konferencji, kongresów, seminariów, sympozjów, szkoleń, zjazdów, konkursów, organizowanie kursów zawodowych (w tym z zakresu informacji i edukacji), organizowanie imprez rekreacyjno-sportowych, organizowanie wystaw z dziedziny kultury i edukacji, usługi klubowe związane z rozrywką i nauczaniem, obsługa pól golfowych, obsługa urządzeń sportowych, organizowanie balów, organizowanie przyjęć, pisanie scenariuszy, programy radiowe i telewizyjne, usługi reporterskie, rozrywka, tłumaczenia, usługi związane z organizacją wycieczek z wyjątkiem organizowania wycieczek.

(111) **209203** (220) 2004 09 23 (210) 285772
 (151) 2007 10 22 (441) 2004 12 27
 (732) ALMA MARKET S.A., Kraków, PL.
 (540)



Kolor znaku: kremowy, ciemnozielony
 (531) 5.3.20, 5.7.19, 26.1.2, 27.5.1, 29.1.12
 (510), (511) **35** informacja handlowa, organizacja wystaw w celach handlowych lub reklamowych, zarządzanie przedsiębiorstwami handlowymi lub przemysłowymi, zgrupowanie na rzecz osób trzecich towarów (w szczególności artykułów spożywczych, przemysłowych, zabawek, odzieży obuwia, artykułów gospodarstwa domowego) pozwalające nabywcom swobodnie je oglądać i kupować (w szczególności w sklepach, hurtowniach, za pośrednictwem Internetu).

(111) **209204** (220) 2005 09 02 (210) 299598
 (151) 2007 08 28 (441) 2005 12 12
 (732) Sołtysiak Małgorzata, Włocławek, PL.
 (540)



Kolor znaku: złoty, brązowobordowy
 (531) 26.4.1, 27.5.1, 29.1.12
 (510), (511) **35** prowadzenie sklepu sprzedającego odzież i dodatki odzieżowe tj.: szale, apaszki, kapelusze, czapki, torby, rękawiczki, paski, kostiumy kąpielowe, pareo, buty i biżuterię.

(111) **209205** (220) 2005 10 06 (210) 300864
 (151) 2007 10 15 (441) 2006 01 09
 (732) Zakłady Produkcyjno-Usługowe Kazimierz Janik Zakład DECCO, Warszawa, PL.
 (540) DECCO

(510), (511) **06** materiały budowlane metalowe, materiały konstrukcyjne metalowe, armatura do przewodów metalowa, blacha, bramy metalowe, dachówka metalowa, drzwi metalowe, kable metalowe nieelektryczne, kasy pancerne, kraty metalowe, liny metalowe, okna z aluminium, panele i profile metalowe, okucia metalowe, przewody wodociągowe metalowe, rusztowania, rynny i słupy metalowe,

szyny, śruby metalowe, ogrodzenia metalowe, **19** materiały budowlane niemetalowe, zaprawa azbestowa, cegły, cement, płyty i słupy cementowe, dachówka i pokrycia niemetalowe i bitumiczne, drewno do celów budowlanych, drewno użytkowe, płyty meblowe, kantówki i listwy drewniane i niemetalowe, fornir z drewna, parkiet, gips, kamień budowlany, okładziny niemetalowe, okna z tworzyw sztucznych (PCV) i drewniane, panele i profile niemetalowe, drzwi niemetalowe, spoiwa do murów, stropy niemetalowe, materiały ceramiczne i izolacyjne, ogrodzenia niemetalowe, **20** meble drewniane i niemetalowe, meble tapicerskie, osprzęt do okien i drzwi niemetalowe, opakowania niemetalowe, pojemniki niemetalowe, palety niemetalowe, stoiska wystawowe, **37** usługi związane z budową, remontem, naprawą i konserwacją, nadzór techniczny i budowlany, projektowanie, aranżacja i wyposażanie wnętrz, prowadzenie generalnego zastępstwa inwestycji budowlanych.

(111) **209206** (220) 2005 10 06 (210) 300866
 (151) 2007 10 15 (441) 2006 01 09
 (732) Zakłady Produkcyjno-Usługowe Kazimierz Janik Zakład DECCO, Warszawa, PL.

(540) DECCO EXTRUSION
 (510), (511) **06** materiały budowlane metalowe, materiały konstrukcyjne metalowe, armatura do przewodów metalowa, blacha, bramy metalowe, dachówka metalowa, drzwi metalowe, kable metalowe nieelektryczne, kasy pancerne, kraty metalowe, liny metalowe, okna z aluminium, panele i profile metalowe, okucia metalowe, przewody wodociągowe metalowe, rusztowania, rynny i słupy metalowe, szyny, śruby metalowe, ogrodzenia metalowe, **19** materiały budowlane niemetalowe, zaprawa azbestowa, cegły, cement, płyty i słupy cementowe, dachówka i pokrycia niemetalowe i bitumiczne, drewno do celów budowlanych, drewno użytkowe, płyty meblowe, kantówki i listwy drewniane i niemetalowe, fornir z drewna, parkiet, gips, kamień budowlany, okładziny niemetalowe, okna z tworzyw sztucznych (PCV) i drewniane, panele i profile niemetalowe, drzwi niemetalowe, spoiwa do murów, stropy niemetalowe, materiały ceramiczne i izolacyjne, ogrodzenia niemetalowe, **20** meble drewniane i niemetalowe, meble tapicerskie, osprzęt do okien i drzwi niemetalowe, opakowania niemetalowe, pojemniki niemetalowe, palety niemetalowe, stoiska wystawowe, **37** usługi związane z budową, remontem, naprawą i konserwacją, nadzór techniczny i budowlany, projektowanie, aranżacja i wyposażanie wnętrz, prowadzenie generalnego zastępstwa inwestycji budowlanych.

(111) **209207** (220) 2005 10 06 (210) 300868
 (151) 2007 10 15 (441) 2006 01 09
 (732) Zakłady Produkcyjno-Usługowe Kazimierz Janik Zakład DECCO, Warszawa, PL.
 (540)



(531) 27.5.1
 (510), (511) **06** materiały budowlane metalowe, materiały konstrukcyjne metalowe, armatura do przewodów metalowa, blacha, bramy metalowe, dachówka metalowa, drzwi metalowe, kable metalowe nieelektryczne, kasy pancerne, kraty metalowe, liny metalowe, okna z aluminium, panele i profile metalowe, okucia metalowe, przewody wodociągowe metalowe, rusztowania, rynny i słupy metalowe, szyny, śruby metalowe, ogrodzenia metalowe, **19** materiały budowlane niemetalowe, zaprawa azbestowa, cegły, cement, płyty i słupy cementowe, dachówka i pokrycia niemetalowe i bitumiczne, drewno do celów budowlanych, drewno użytkowe, płyty meblowe, kantówki i listwy drewniane i niemetalowe, fornir z drewna, parkiet, gips, kamień budowlany, okładziny niemetalowe: okna z tworzyw sztucznych (PCV) i drewniane, panele i profile niemetalowe, drzwi niemetalowe, spoiwa do murów, stropy niemetalowe, materiały ceramiczne i izolacyjne, ogrodzenia niemetalowe, **20** meble drewniane i niemetalowe, meble tapicerskie, osprzęt do okien i drzwi niemetalowe, opakowania niemetalowe, pojemniki niemetalowe, palety niemetalowe, stoiska wystawowe, **37** usługi związane z budową, remontem, naprawą i konserwacją, nadzór techniczny i budowlany,

projektowanie, aranżacja i wyposażanie wnętrz, prowadzenie generalnego zastępstwa inwestycji budowlanych.

(111) **209208** (220) 2005 10 17 (210) 301297
 (151) 2007 10 17 (441) 2006 01 23
 (732) Radiostacja Spółka z o.o., Warszawa, PL.
 (540) Muza Novej Generacji-Black and Dance
 (510), (511) **16** papier i artykuły papiernicze, publikacje drukowane, afisze, prospekty, katalogi, broszury, naklejki i nalepki, periodyki, czasopisma, materiały szkoleniowe i instruktażowe, kalendarze, papeteria, galanteria papiernicza, materiały piśmienne, artykuły biurowe, **35** usługi reklamowe i promocyjne, prowadzenie reklamy i promocji osób trzecich, opracowywanie i produkcja reklam prasowych, radiowych i telewizyjnych, dystrybucja i rozpowszechnianie programów i materiałów reklamowych, badanie rynku i opinii publicznej, informacja handlowa i biznesowa, doradztwo, zarządzanie i pomoc w działalności gospodarczej, organizacja wystaw handlowych lub reklamowych, zdobywanie i przetwarzanie informacji, zarządzanie zbiorami informatycznymi, **38** usługi agencji informacyjnej, usługi łączności telefonicznej ze słuchaczami, rozpowszechnianie programów radiowych i telewizyjnych, prowadzenie i organizowanie transmisji, retransmisja programów, opracowywanie i przekazywanie wiadomości, **41** organizowanie konkursów edukacyjnych i rozrywkowych, rozrywka prasowa, radiowa i telewizyjna, organizacja czasu wolnego, produkcja i organizowanie widowisk, pokazów, spektakli, koncertów i imprez rozrywkowych oraz kulturalnych, organizowanie imprez sportowych, udostępnianie nagranych nośników obrazu i dźwięku, wypożyczanie, usługi w zakresie opracowywania reportaży, usługi w zakresie opracowywania tłumaczeń, usługi agencji impresaryjnych, usługi artystycznych, produkcja i montaż programów radiowych i telewizyjnych, organizowanie i rozpowszechnianie programów edukacyjnych i rozrywkowych, **42** zarządzanie prawami autorskimi do utworów literackich, publicystycznych, naukowych, muzycznych, słowno-muzycznych, audialnych w zakresie reprodukcji, wprowadzania do obrotu, zwielokrotniania i rozpowszechniania, usługi w zakresie doradztwa oraz opracowywania ekspertyz i raportów naukowo-badawczych w dziedzinie mediów.

(111) **209209** (220) 2005 11 01 (210) 301821
 (151) 2007 08 27 (441) 2006 02 06
 (732) Radio ZET Sp. z o.o., Warszawa, PL.
 (540) KORKOFON
 (510), (511) **09** płyty i dyski z nagraniami, **16** papier i artykuły papiernicze, publikacje drukowane, afisze, prospekty, katalogi, broszury, naklejki i nalepki, periodyki, czasopisma, materiały szkoleniowe i instruktażowe, kalendarze, papeteria, galanteria papiernicza, materiały piśmienne, artykuły biurowe, **35** agencja reklamowa, prowadzenie reklamy i promocji osób trzecich, badanie rynku i opinii publicznej, opracowywanie i produkcja reklam prasowych, radiowych i telewizyjnych, usługi reklamowe, dystrybucja i rozpowszechnianie programów i materiałów reklamowych, informacja handlowa i biznesowa, doradztwo, zarządzanie i pomoc w działalności gospodarczej, organizacja wystaw handlowych lub reklamowych, zdobywanie informacji, przetwarzanie informacji, zarządzanie zbiorami informatycznymi, **38** agencja informacyjna, komunikacja telefoniczna, agencja impresaryjna, agencja artystyczna, produkcja i montaż programów radiowych i telewizyjnych, organizowanie i rozpowszechnianie programów edukacyjnych i rozrywkowych, rozpowszechnianie programów radiowych i telewizyjnych, prowadzenie i organizowanie transmisji, retransmisja programów, obrót programami, opracowywanie i przekazywanie wiadomości, **41** organizowanie konkursów edukacyjnych i rozrywkowych, rozrywka prasowa, radiowa i telewizyjna, organizacja czasu wolnego, produkcja i organizowanie widowisk, pokazów, spektakli, koncertów i imprez rozrywkowych oraz kulturalnych, organizowanie imprez sportowych, udostępnianie nagranych nośników obrazu i dźwięku, wypożyczanie nagrań, usługi w zakresie opracowywania reportaży, usługi w zakresie opracowywania tłumaczeń, **42** zarządzanie prawami autorskimi do utworów literackich, publicystycznych, naukowych, muzycznych, słowno-muzycznych, audialnych w zakresie reprodukcji, wprowadzania do obrotu, zwielokrotniania i rozpowszechniania, usługi w zakresie doradztwa oraz opracowywania ekspertyz i raportów naukowo-badawczych w dziedzinie mediów.

(111) **209210** (220) 2006 03 28 (210) 308329
 (151) 2007 09 28 (441) 2006 07 10
 (732) OPTIDATA Sp. z o.o., Kraków, PL.
 (540) OPTIpomag
 (510), (511) **09** programy komputerowe, w szczególności programy wspomagające zarządzanie firmami produkcyjnymi, handlowymi i logistycznymi, **16** papier, druki, akcydensy, dokumentacje do programów komputerowych.

(111) **209211** (220) 2003 06 30 (210) 266743
 (151) 2008 08 08 (441) 2004 01 12
 (732) PHARMA-C-FOOD Sp. z o.o., Niepołomice, PL.
 (540) VENUS
 (510), (511) **03** produkty kosmetyczne, **05** produkty higieniczne.

(111) **209212** (220) 2003 08 26 (210) 269098
 (151) 2008 08 08 (441) 2004 03 08
 (732) „START-02” Spółka z ograniczoną odpowiedzialnością, Warszawa, PL.
 (540) biała lista
 (510), (511) **16** almanachy, broszury, czasopisma, gazety, dzienniki, druki, kalendarze, atlasy, książki, katalogi, prospekty, ulotki, cenniki, afisze, plakaty, plansze, tablice reklamowe, formularze, diagramy, fotografie, wyroby z kartonu lub papieru, obwoluty, materiały do nauczania, materiały szkoleniowe i instruktażowe, notatniki, notesy, **35** usługi agencji reklamowych, usługi w zakresie publikowania tekstów i materiałów reklamowych, uaktualnianie materiałów reklamowych, organizowanie targów, wystaw w celach handlowych i reklamowych, usługi w zakresie dystrybucji i rozpowszechniania materiałów oraz ogłoszeń reklamowych, usługi w zakresie reklamy prasowej, radiowej i telewizyjnej, promocja sprzedaży, pokazy towarów, obróbka tekstów, prognozy ekonomiczne, badania w dziedzinie działalności gospodarczej, pozyskiwanie informacji o działalności gospodarczej, ekspertyzy w zakresie działalności gospodarczej, doradztwo specjalistyczne w sprawach działalności gospodarczej, usługi w zakresie edycji tekstów, usługi w zakresie informacji o działalności gospodarczej, wynajmowanie miejsc na umieszczenie ogłoszeń i reklam, **41** porady w zakresie edukacji lub kształcenia, usługi informacyjne o edukacji, kształcenie praktyczne, nauczanie: nauczanie korespondencyjne, organizowanie, obsługa i prowadzenie konferencji, kongresów, pracowni specjalistycznych, seminariów, sympozjów, zjazdów, organizowanie konkursów edukacyjnych lub rozrywkowych, publikowanie tekstów, organizowanie wystaw z dziedziny kultury lub edukacji, obsługa publikacji elektronicznych on-line, publikacja elektroniczna on-line książek i periodyków, usługi reporterskie, pisanie scenariuszy, montaż programów radiowych i telewizyjnych, realizacja i organizacja spektakli, **42** zarządzanie prawami autorskimi, badania prawne, doradztwo w zakresie własności intelektualnej, licencjonowanie własności intelektualnej, usługi związane z bezpieczeństwem własności intelektualnej.

(111) **209213** (220) 2004 01 16 (210) 275029
 (151) 2008 08 05 (441) 2004 04 19
 (732) Przedsiębiorstwo Produkcyjno-Handlowe „ELEGANT MAN” Spółka Jawna S. Pakuła, J. Pakuła, D. Pakuła, Słupsk, PL.
 (540)



Kolor znaku: złoty, czarny

(531) 26.4.2, 27.5.1, 29.1.2, 29.1.8

(510), (511) **25** odzież z tworzyw naturalnych i sztucznych, odzież skórzana zawarta w klasie 25, szaliki, apaszki, kapelusze, bielizna osobista, obuwie, **26** lamówki do ubrań, napy, poduszki, artykuły pamiątkowe, sznurowadła.

(111) **209214** (220) 2004 05 04 (210) 280365
 (151) 2008 08 25 (441) 2004 08 09
 (732) KLOSE-POMORSKA FABRYKA MEBLI Sp. z o.o., Nowe, PL.

(540)



Kolor znaku: zielony, czerwony
(531) 26.4.1, 26.4.2, 27.1.1, 29.1.12
(510), (511) **20** meble.

(111) **209215** (220) 2004 05 04 (210) 280370
(151) 2008 08 25 (441) 2004 08 09
(732) KLOSE-POMORSKA FABRYKA MEBLI Sp. z o.o., Nowe, PL.
(540)



Kolor znaku: zielony, czerwony
(531) 26.4.2, 27.5.1, 29.1.12
(510), (511) **20** meble.

(111) **209216** (220) 2006 06 12 (210) 311919
(151) 2008 08 25 (441) 2006 09 18
(732) Florence Renata Gabarkiewicz, Gorzów Wlkp., PL.
(540)



Kolor znaku: biały, niebieski, ciemnozielony, jasnozielony
(531) 26.1.1, 26.11.1, 26.13.25, 27.5.1, 29.1.14
(510), (511) **03** kosmetyki, zestawy kosmetyków, **21** przybory kosmetyczne.

(111) **209217** (220) 2006 10 09 (210) 316438
(151) 2008 06 03 (441) 2007 01 22
(732) SOBIESKI Sp. z o.o., Warszawa, PL.
(540)



(531) 19.1.3, 19.1.12
(510), (511) **32** piwo, ale, porter, wody: mineralne, stołowe i gazowane, inne napoje bezalkoholowe, koncentraty i inne preparaty do produkcji napojów, **33** napoje alkoholowe: wino, likiery, alkohole destylowane, aperitify, wyroby spirytusowe.

(111) **209218** (220) 2006 10 26 (210) 317275
(151) 2008 08 25 (441) 2007 02 05
(732) DIVICOM Spółka Akcyjna, Poznań, PL.

(540)



Kolor znaku: czerwony i odcienie, czarny
(531) 26.1.1, 26.2.1, 26.15.1, 27.5.1, 29.1.12
(510), (511) **09** mikrokomputery, podręczne komputery przenośne: laptopy, notebooki, części, podzespoły i osprzęt komputerowy, pamięci komputerowe, komputerowe urządzenia peryferyjne, drukarki komputerowe, monitory jako hardware komputerowy, klawiatury komputerowe, programy komputerowe stałe, komputerowe programy nagrane, komputerowe programy ładowalne, programy gier komputerowych, **16** taśmy i karty papierowe do zapisu programów komputerowych, **35** pozyskiwanie danych do komputerowe bazy danych, systematyzacja danych w komputerowych bazach danych, komputerowe zarządzanie plikami, **37** instalowanie, konserwacja i naprawy komputerów, **38** przesyłanie informacji tekstowej i obrazowej przy pomocy komputera, **42** doradztwo w zakresie sprzętu komputerowego, aktualizacja oprogramowania komputerowego, odzyskiwanie danych komputerowych, powielanie oprogramowania komputerowego, projektowanie systemów komputerowych, wypożyczanie komputerów.

(111) **209219** (220) 2006 10 27 (210) 317289
(151) 2008 08 25 (441) 2007 02 05
(732) „Oxford Educational” Spółka z ograniczoną odpowiedzialnością, Słupsk, PL.
(540)



Kolor znaku: żółty, biały, czarny
(531) 26.4.2, 27.5.1, 29.1.13
(510), (511) **16** książki, czasopisma.

(111) **209220** (220) 2006 10 30 (210) 317350
(151) 2008 06 05 (441) 2007 02 05
(732) Zakład Produkcyjno-Usługowy TOMBUT S.C. Pracownia Obuwia Dziecięcego B. Tomasiński, M. Tomasiński, B. Tomasińska Kosta, Sopot, PL.
(540)



(531) 2.5.6, 9.9.1, 26.5.1, 27.5.1
(510), (511) **10** dziecięce i młodzieżowe obuwie profilaktyczne, ortopedyczne i korekcyjne, **16** ulotki, afisze, prospekty, instrukcje, fiszki, papier opakowaniowy zadrukowany napisami informacyjnymi i reklamowymi oraz zadrukowane opakowania kartonowe do obuwia dziecięcego i młodzieżowego, **18** wykonane ze skóry lub z przeważającym udziałem skóry produkty i półprodukty takie jak etui, pokrowce, kabury, koperty, osłony, skórzane paski i smycze, irchowe wyroby do utrzymywania w czystości, nici ze skóry stosowane do szycia skórzanych akcesoriów, rzemienie skórzane, aktówki, dyplomutki, baty, bicze, chlebaki, nosidełka skórzane dla dzieci, futra, błamy futrzane nie będące gotową odzieżą, portfele, wizytowniki, skórzane komplety podróżne, kuferki kosmetyczne skórzane, lasko-krzeselka, paski do łyżew, okładziny ze skóry do mebli i do wykonywania meblarskich skórzanych intarsji, pokrowce na parasole, obroże dla zwierząt domowych, kagańce, paski, pasy żołnierskie, rzemienie, sakiewki,

siatki na zakupy, strzemiona, tornistry, torebki damskie, trzosi, sakiewki, uzdy, walizki, **35** reklama profilaktycznego, ortopedycznego i korekcyjnego obuwia dziecięcego i młodzieżowego oraz obuwia ogólnego przeznaczenia, usługi importu i eksportu wyprawionych skór zwierzęcych i wyrobów ze skór zwierzęcych, **42** projektowanie konstrukcji i technologii wykonania oraz wzornictwa nowych asortymentów obuwia dziecięcego i młodzieżowego, **44** usługi poradnictwa profilaktyczno-ortopedycznego w zakresie doboru obuwia dziecięcego i młodzieżowego.

(111) **209221** (220) 2006 11 06 (210) 317604
 (151) 2008 07 11 (441) 2007 02 19
 (732) ELKANA Spółka Jawna Tomasz Jagła, Maciej Kamiński, Zbigniew Małyś, Sosnowiec, PL.
 (540)

FEEL

Kolor znaku: czarny, czerwony

(531) 27.5.1, 29.1.12
 (510), (511) **24** bielizna domowa, **35** usługi prowadzenia sklepów i hurtowni z towarami wielobranżowymi, usługi prowadzenia domów sprzedaży wysyłkowej.

(111) **209222** (220) 2006 11 09 (210) 317778
 (151) 2008 05 21 (441) 2007 02 19
 (732) Przedsiębiorstwo Produkcyjno-Handlowo-Usługowe „LORIN” Jerzy Łuczak, Andrychów, PL.
 (540) LORET

(510), (511) **24** narzuty na łóżko, chusteczki do nosa tekstylne, ręczniki tekstylne, pościel, pokrycie na materace, prześcieradła, zasłony z surowców włókienniczych lub tworzyw sztucznych, śpiwory, jako poszwy zastępujące prześcieradła, obrusy niepapierowe, ręczniki ścierki, **25** bielizna, bielizna osobista, bielizna damska, biustonosze, bluzki, body, gorsety (bielizna), halki (bielizna), półhalki, kostiumy kąpielowe, płaszcze kąpielowe, slipy kąpielowe, kąpielówki, koszule, koszulki sportowe, majtki, odzież gotowa, odzież na gimnastykę, okrycia wierzchnie, stroje kąpielowe, staniczki, staniki, ubiory plażowe, podwiązki, bielizna wchłaniająca pot, slipy, spodenki, szlafroki, T-shirty, kostiumy, berety, skarpety, marynarki sportowe z kapturami, marynarki sportowe z kapturami (z futrem albo z pluszem), czapki, czapki baseballowe, opaski, pieluszki dla dzieci z materiałów tekstylnych, krótkie płaszcze, spodnie, getry, nauszники, kombinezony, kombinezony robocze, konfekcja, kostiumy dwuczęściowe, odzież, ubrania skórzane, ubrania zrobione z imitacji skóry, ubrania nieprzepuszczalne (impregnowane), ubrania zrobione na drutach, ubrania jeansowe, płaszcze podróżne, odzież wierzchnia, paski, stroje gimnastyczne, futra (ubrania), kołnierzyki, pulowery, rajstopy, piżamy, rękawice, rękawice jednopalcowe, marynarki, szale, sukienki, uniformy, kamizelki, ubranka dla niemowlaków, fartuchy, **35** dystrybucja i rozpowszechnianie materiałów reklamowych, rozpowszechnianie ogłoszeń reklamowych, reklama za pośrednictwem sieci komputerowej, reklama korespondencyjna, reklama radiowa, reklama prasowa, reklama telewizyjna, rozpowszechnianie próbek, badania rynku, organizowanie wystaw w celach handlowych lub reklamowych, pokazy towarów, promocja sprzedaży, wypożyczanie materiałów reklamowych, zgrupowanie na rzecz osób trzecich różnych towarów pozwalające nabywcy wygodnie je oglądać i kupować w hurtowni lub w sklepie branży materiałów tekstylnych i pasmanterii.

(111) **209223** (220) 2006 11 22 (210) 318230
 (151) 2008 07 08 (441) 2007 03 05
 (732) PROFORM Sp. z o.o., Mikołów, PL.
 (540)

PROFORM

Kolor znaku: biały, szary, pomarańczowy

(531) 26.4.9, 27.5.1, 29.1.13

(510), (511) **20** niemetalowe elementy meblowe, **40** usługi w zakresie cięcia, wiercenia, frezowania, klejenia, nutowania, okleinowania.

(111) **209224** (220) 2006 11 22 (210) 318231
 (151) 2008 07 08 (441) 2007 03 05
 (732) PROFORM Sp. z o.o., Mikołów, PL.
 (540)



Kolor znaku: szary, czarny, pomarańczowy

(531) 26.15.9, 27.5.1, 29.1.13

(510), (511) **20** niemetalowe elementy meblowe-zawarte w klasie 20, **40** usługi w zakresie cięcia, wiercenia, frezowania, klejenia, nutowania, okleinowania zawarte w klasie 40.

(111) **209225** (220) 2006 11 27 (210) 318377
 (151) 2008 06 13 (441) 2007 03 05
 (732) BIURO HANDLOWE Janusz Amanowicz, Warszawa, PL.
 (540)

Iodołamacz

(531) 27.5.1

(510), (511) **01** substancje zapobiegające zamarzaniu, substancje zapobiegające zamarzaniu urządzeń wodno-kanalizacyjnych, środki do usuwania lodu i śniegu z dróg kołowych i pieszych, substancje do osuszania wilgotnych pomieszczeń, domów letniskowych, magazynów i piwnic.

(111) **209226** (220) 2006 12 14 (210) 319074
 (151) 2008 07 24 (441) 2007 03 19
 (732) DRACO Grzegorz Kaźmierczak, Kościan, PL.
 (540)



Kolor znaku: pomarańczowy, ciemnoszary

(531) 25.5.1, 26.5.1, 26.11.3, 27.5.1, 29.1.12

(510), (511) **06** metalowe drzwi, okna, rolety, żaluzje, okucia, ościeżnice, **07** maszyny i urządzenia do produkcji rolet i żaluzji, **19** niemetalowe drzwi, okna, ościeżnice, rolety, żaluzje, moskitiery, okucia, **35** zgrupowanie na rzecz osób trzecich różnych towarów pozwalające nabywcy wygodnie je oglądać i kupować w sklepie i/lub hurtowni z drzwiami, oknami, ościeżnicami, roletami, żaluzjami, moskitierami, markizami, okuciami, **37** montaż okien, drzwi, witryn sklepowych, bram garażowych i wjazdowych, rolet, żaluzji, moskitier, markiz.

(111) **209227** (220) 2007 01 02 (210) 319716
 (151) 2008 05 28 (441) 2007 04 16
 (732) Wydawnictwa Akademickie i Specjalistyczne „AKTYKA” Stanisław Ruliński, Wrocław, PL.
 (540) AKTYKA

(510), (511) **35** prowadzenie sklepów internetowych oraz punktów sprzedaży wysyłkowej książek, albumów, plakatów, katalogów, płyt CD, programów multimedialnych, czasopism, wydawnictw naukowych i popularno-naukowych, encyklopedii, usługi w zakresie promocji i reklamy, komputerowe zarządzanie plikami, pozyskiwanie danych do komputerowych baz danych, systematyzacja danych

w komputerowych bazach danych, pokazy towarów, organizowanie wystaw i targów w celach handlowych i reklamowych, **41** publikowanie książek i czasopism, usługi w zakresie edukacji, organizowanie konkursów w zakresie edukacji i rozrywki, kursy korespondencyjne.

(111) **209228** (220) 2007 01 17 (210) 320296
 (151) 2008 08 27 (441) 2007 04 30
 (732) NUTRICIA Zakłady Produkcyjne Spółka z ograniczoną odpowiedzialnością, Opole, PL.
 (540)

BoboVita
 Smaczny Sen

Kolor znaku: niebieski

(531) 27.5.1, 29.1.4
 (510), (511) **05** żywność dla niemowląt, mleko w proszku dla niemowląt, herbatki ziołowe i herbatki owocowe do celów leczniczych, **29** mleko i produkty mleczne, owoce i warzywa konserwowane, suszone i gotowane, konserwowane mięso, **30** śniadaniowe produkty zbożowe, preparaty zbożowe, kleik spożywczy na bazie mleka, herbatki owocowe i herbatki ziołowe nie do celów leczniczych, **32** soki owocowe.

(111) **209229** (220) 2007 02 01 (210) 320831
 (151) 2008 07 18 (441) 2007 05 14
 (732) Spółdzielcza Mleczarnia „SPOMLEK”, Radzyń Podlaski, PL.
 (540)



Kolor znaku: złoty i jego odcienie, czarny, żółty i jego odcienie, zielony, granatowy, biały, brązowy

(531) 24.3.7, 24.9.1, 26.1.1, 26.3.1, 27.5.1, 29.1.15
 (510), (511) **29** sery.

(111) **209230** (220) 2007 02 07 (210) 321077
 (151) 2008 06 06 (441) 2007 05 14
 (732) BAKOMA Spółka Akcyjna, Warszawa, PL.
 (540)



Kolor znaku: granatowy i odcienie, niebieski i odcienie, żółty i odcienie, biały, czerwony i odcienie, różowy i odcienie, zielony i odcienie

(531) 1.15.11, 5.7.1, 5.7.8, 27.5.1, 29.1.15
 (510), (511) **01** kultury bakterii mlekowych i/lub drożdży o probiotycznym działaniu na organizmy: ludzki i zwierzęcy, inne niż dla celów medycznych i weterynaryjnych, **05** produkty mleczne dla niemowląt i dzieci, **29** produkty, półprodukty i napoje mleczne, lub z przewagą mleka, mleko, masło, masła smakowe, kremy na bazie masła, margaryna, śmietana, bita śmietana, jogurty, kefiry, kremy, sery, twarogi,

produkty serowarskie, sery rozdrobnione, serwatka, napoje na bazie serwatki, desery mleczne lub na bazie mleka, jogurtowe, mleczno-owocowe, produkty jajeczne, suszone produkty mleczne, żywność na bazie mleka, produkty, półprodukty, napoje i suplementy na bazie mleka, również z dodatkiem płatków zbożowych, zbóż, muesli, owoców, kawy, kakao, czekolady, również z zawartością kultur bakterii mlekowych i/lub drożdży o probiotycznym działaniu na organizmy: ludzki i zwierzęcy, **30** napoje na bazie czekolady i/lub kakao, napoje z mlekiem kakaowe i/lub czekoladowe, galaretki, jogurt mrożony, kleiki spożywcze na bazie mleka, budynie, puddingi, schłodzone desery, pianki, musy, przecięry owocowe, lody spożywcze i w proszku, również z dodatkiem płatków zbożowych, zbóż, muesli, owoców, kawy, kakao, czekolady, oraz również z zawartością kultur bakterii mlekowych i/lub drożdży o probiotycznym działaniu na organizmy: ludzki i zwierzęcy.

(111) **209231** (220) 2007 02 09 (210) 321158
 (151) 2008 06 03 (441) 2007 05 14
 (732) SKK-Systemy Kodów Kreskowych Spółka Akcyjna, Kraków, PL.
 (540) Cold Water Label CWL

(510), (511) **16** papier, tektura i wyroby z tych materiałów, nie ujęte w innych klasach, papier powlekany, papier etykietowy, papier samokopiujący, papier fotograficzny, papiery i folie samoprzylepne, folie nie ujęte w innych klasach, papier syntetyczny, papier do rejestrujących urządzeń pisaćcych, materiały drukowane, druki, karty nie ujęte w innych klasach, bilety, kupony, kwity, paragony, karty rabatowe, blankiety, etykiety, metki, naklejki, nalepki, przywieszki, zawieszki, wszywki, znakowniki, etykiety w formie plomb gwarancyjnych, identyfikatory, arkusze, taśmy i role z etykietami, metkami, naklejkami, nalepkami, znakownikami (zadrukowane i niezadrukowane), materiały do produkcji etykiet, metek, naklejek, nalepek, przywieszek, wszywek, znakowników, materiały z tworzyw sztucznych do etykietowania i znakowania, taśmy, taśmy termotranferowe, taśmy barwiące, aparaty i urządzenia ręczne do etykietowania oraz znakowania, drukarki przenośne, etykieciarki, metkownice.

(111) **209232** (220) 2007 02 09 (210) 321159
 (151) 2008 06 03 (441) 2007 05 14
 (732) SKK-Systemy Kodów Kreskowych Spółka Akcyjna, Kraków, PL.
 (540) Tight Label White TLW

(510), (511) **16** papier, tektura i wyroby z tych materiałów, nie ujęte w innych klasach, papier powlekany, papier etykietowy, papier samokopiujący, papier fotograficzny, papiery i folie samoprzylepne, folie nie ujęte w innych klasach, papier syntetyczny, papier do rejestrujących urządzeń pisaćcych, materiały drukowane, druki, karty nie ujęte w innych klasach, bilety, kupony, kwity, paragony, karty rabatowe, blankiety, etykiety, metki, naklejki, nalepki, przywieszki, zawieszki, wszywki, znakowniki, etykiety w formie plomb gwarancyjnych, identyfikatory, arkusze, taśmy i role z etykietami, metkami, naklejkami, nalepkami, znakownikami (zadrukowane i niezadrukowane), materiały do produkcji etykiet, metek, naklejek, nalepek, przywieszek, wszywek, znakowników, materiały z tworzyw sztucznych do etykietowania i znakowania, taśmy, taśmy termotranferowe, taśmy barwiące, aparaty i urządzenia ręczne do etykietowania oraz znakowania, drukarki przenośne, etykieciarki, metkownice.

(111) **209233** (220) 2007 02 09 (210) 321161
 (151) 2008 06 03 (441) 2007 05 14
 (732) SKK-Systemy Kodów Kreskowych Spółka Akcyjna, Kraków, PL.
 (540) Destruct Label White DLW

(510), (511) **16** papier, tektura i wyroby z tych materiałów, nie ujęte w innych klasach, papier powlekany, papier etykietowy, papier samokopiujący, papier fotograficzny, papiery i folie samoprzylepne, folie nie ujęte w innych klasach, papier syntetyczny, papier do rejestrujących urządzeń pisaćcych, materiały drukowane, druki, karty nie ujęte w innych klasach, bilety, kupony, kwity, paragony, karty rabatowe, blankiety, etykiety, metki, naklejki, nalepki, przywieszki, zawieszki, wszywki, znakowniki, etykiety w formie plomb gwarancyjnych, identyfikatory, arkusze, taśmy i role z etykietami, metkami, naklejkami, nalepkami, znakownikami (zadrukowane i niezadrukowane), materiały do produkcji etykiet, metek, naklejek, nalepek, przywieszek, wszywek, znakowników, materiały z tworzyw sztucznych do etykietowania i znakowania, taśmy, taśmy termotranferowe, taśmy barwią-

ce, aparaty i urządzenia ręczne do etykietowania oraz znakowania, drukarki przenośne, etykieciarki, metkownice.

(111) **209234** (220) 2007 02 09 (210) 321163
(151) 2008 06 03 (441) 2007 05 14

(732) SKK-Systemy Kodów Kreskowych Spółka Akcyjna, Kraków, PL.
(540) Destruct Tear Label DTL
(510), (511) **16** papier, tektura i wyroby z tych materiałów, nie ujęte w innych klasach, papier powlekany, papier etykietowy, papier samokopiujący, papier fotograficzny, papiery i folie samoprzylepne, folie nie ujęte w innych klasach, papier syntetyczny, papier do rejestrujących urządzeń piszących, materiały drukowane, druki, karty nie ujęte w innych klasach, bilety, kupony, kwity, paragony, karty rabatowe, blankiety, etykiety, metki, naklejki, nalepki, przywieszki, zawieszki, wszywki, znakowniki, etykiety w formie plomb gwarancyjnych, identyfikatory, arkusze, taśmy i role z etykietami, metkami, naklejkami, nalepkami, znakownikami (zadrukowane i niezadrukowane), materiały do produkcji etykiet, metek, naklejek, nalepek, przywieszek, wszywek, znakowników, materiały z tworzyw sztucznych do etykietowania i znakowania, taśmy, taśmy termotranferowe, taśmy barwiące, aparaty i urządzenia ręczne do etykietowania oraz znakowania, drukarki przenośne, etykieciarki, metkownice.

(111) **209235** (220) 2007 02 09 (210) 321166
(151) 2008 06 03 (441) 2007 05 14

(732) SKK-Systemy Kodów Kreskowych Spółka Akcyjna, Kraków, PL.
(540) Extra Label Silver ELS
(510), (511) **16** papier, tektura i wyroby z tych materiałów, nie ujęte w innych klasach, papier powlekany, papier etykietowy, papier samokopiujący, papier fotograficzny, papiery i folie samoprzylepne, folie nie ujęte w innych klasach, papier syntetyczny, papier do rejestrujących urządzeń piszących, materiały drukowane, druki, karty nie ujęte w innych klasach, bilety, kupony, kwity, paragony, karty rabatowe, blankiety, etykiety, metki, naklejki, nalepki, przywieszki, zawieszki, wszywki, znakowniki, etykiety w formie plomb gwarancyjnych, identyfikatory, arkusze, taśmy i role z etykietami, metkami, naklejkami, nalepkami, znakownikami (zadrukowane i niezadrukowane), materiały do produkcji etykiet, metek, naklejek, nalepek, przywieszek, wszywek, znakowników, materiały z tworzyw sztucznych do etykietowania i znakowania, taśmy, taśmy termotranferowe, taśmy barwiące, aparaty i urządzenia ręczne do etykietowania oraz znakowania, drukarki przenośne, etykieciarki, metkownice.

(111) **209236** (220) 2007 02 09 (210) 321167
(151) 2008 06 03 (441) 2007 05 14

(732) SKK-Systemy Kodów Kreskowych Spółka Akcyjna, Kraków, PL.
(540) Super Label White SLW
(510), (511) **16** papier, tektura i wyroby z tych materiałów, nie ujęte w innych klasach, papier powlekany, papier etykietowy, papier samokopiujący, papier fotograficzny, papiery i folie samoprzylepne, folie nie ujęte w innych klasach, papier syntetyczny, papier do rejestrujących urządzeń piszących, materiały drukowane, druki, karty nie ujęte w innych klasach, bilety, kupony, kwity, paragony, karty rabatowe, blankiety, etykiety, metki, naklejki, nalepki, przywieszki, zawieszki, wszywki, znakowniki, etykiety w formie plomb gwarancyjnych, identyfikatory, arkusze, taśmy i role z etykietami, metkami, naklejkami, nalepkami, znakownikami (zadrukowane i niezadrukowane), materiały do produkcji etykiet, metek, naklejek, nalepek, przywieszek, wszywek, znakowników, materiały z tworzyw sztucznych do etykietowania i znakowania, taśmy, taśmy termotranferowe, taśmy barwiące, aparaty i urządzenia ręczne do etykietowania oraz znakowania, drukarki przenośne, etykieciarki, metkownice.

(111) **209237** (220) 2007 02 09 (210) 321168
(151) 2008 06 03 (441) 2007 05 14

(732) SKK-Systemy Kodów Kreskowych Spółka Akcyjna, Kraków, PL.
(540) Super Label Silver SLS
(510), (511) **16** papier, tektura i wyroby z tych materiałów, nie ujęte w innych klasach, papier powlekany, papier etykietowy, papier samokopiujący, papier fotograficzny, papiery i folie samoprzylepne, folie nie ujęte w innych klasach, papier syntetyczny, papier do rejestrujących urządzeń piszących, materiały drukowane, druki, karty nie ujęte

w innych klasach, bilety, kupony, kwity, paragony, karty rabatowe, blankiety, etykiety, metki, naklejki, nalepki, przywieszki, zawieszki, wszywki, znakowniki, etykiety w formie plomb gwarancyjnych, identyfikatory, arkusze, taśmy i role z etykietami, metkami, naklejkami, nalepkami, znakownikami (zadrukowane i niezadrukowane), materiały do produkcji etykiet, metek, naklejek, nalepek, przywieszek, wszywek, znakowników, materiały z tworzyw sztucznych do etykietowania i znakowania, taśmy, taśmy termotranferowe, taśmy barwiące, aparaty i urządzenia ręczne do etykietowania oraz znakowania, drukarki przenośne, etykieciarki, metkownice.

(111) **209238** (220) 2007 02 12 (210) 321212
(151) 2008 07 30 (441) 2007 05 28

(732) GRYFTEC Jerzy Pieścikowski, Szczecin, PL.
(540)



Kolor znaku: ciemnoniebieski, czerwony

(531) 26.13.25, 27.5.1, 29.1.12

(510), (511) **09** programy komputerowe, software, ładowalne, komputerowe, zewnętrzne urządzenia peryferyjne, **37** instalowanie i naprawa urządzeń elektrycznych, **42** prace badawczo-rozwojowe dla osób trzecich.

(111) **209239** (220) 2007 02 20 (210) 321591
(151) 2008 06 06 (441) 2007 05 28

(732) „MAXCOTTON” Spółka z ograniczoną odpowiedzialnością, Katowice, PL.
(540)

maxcotton

Kolor znaku: czarny, czerwony

(531) 27.5.1, 29.1.12

(510), (511) **20** poduszki, materace, **24** tekstylia i wyroby włókiennicze nie ujęte w innych klasach, tkaniny bawełniane, pościel, narzuty, kołdry, ręczniki, obrusy, koce, kołdry, poszewki, podszewki, pokrycia na materace, **25** odzież, bielizna osobista, suknie ślubne, płaszcze kąpielowe, odzież sportowa, odzież skórzana, obuwie.

(111) **209240** (220) 2007 04 17 (210) 321594
(151) 2008 06 06 (441) 2007 07 23

(732) POLSKI NARODOWY KATOLICKI KOŚCIÓŁ
W RZECZYPOSPOLITEJ POLSKIEJ, Warszawa, PL.
(540)



Kolor znaku: żółty, niebieski, brązowy, zielony, grafitowy, czerwony

(531) 1.3.1, 5.3.7, 9.1.10, 20.7.1, 24.13.2, 27.5.1, 29.1.15

(510), (511) **41** nauczanie, organizacja szkoleń, rozrywka, działalność sportowa i kulturalna, **44** usługi medyczne, usługi weterynaryjne, higiena i troska o urodę istot ludzkich lub zwierząt, usługi dla rolnictwa, ogrodnictwa i leśnictwa, **45** prywatne i społeczne usługi świadczone w celu zaspokojenia potrzeb poszczególnych osób, usługi bezpieczeństwa dla ochrony mienia i osób.

(111) **209241** (220) 2007 03 02 (210) 322089
 (151) 2008 06 05 (441) 2007 06 11
 (732) Przedsiębiorstwo Handlowe „WALDI” Spółka z o.o.,
 Komorniki, PL.
 (540) TANIPOCH
 (510), (511) **03** środki do prania, mycia i czyszczenia, mydła, kosmetyki, płyny i żele do pielęgnacji ciała, pasty do zębów, chusteczki higieniczne nasączone płynami kosmetycznymi, **05** artykuły higieniczne: podpaski, tampony, majtki higieniczne, pieluchy dla chorych z brakiem kontroli czynności fizjologicznych, wata, środki odkażające, środki dezynfekcyjne do WC, **16** chusteczki higieniczne papierowe, papier toaletowy, ręczniki papierowe.

(111) **209242** (220) 2007 03 02 (210) 322090
 (151) 2008 06 05 (441) 2007 06 11
 (732) Przedsiębiorstwo Handlowe „WALDI” Spółka z o.o.,
 Komorniki, PL.
 (540) KUKUŚ
 (510), (511) **03** środki do prania, mycia i czyszczenia, mydła, kosmetyki, płyny i żele do pielęgnacji ciała, pasty do zębów, chusteczki higieniczne nasączone płynami kosmetycznymi, **05** artykuły higieniczne: podpaski, tampony, majtki higieniczne, pieluchy dla chorych z brakiem kontroli czynności fizjologicznych, wata, środki odkażające, środki dezynfekcyjne do WC, **16** chusteczki higieniczne papierowe, papier toaletowy, ręczniki papierowe.

(111) **209243** (220) 2007 03 02 (210) 322091
 (151) 2008 06 05 (441) 2007 06 11
 (732) Przedsiębiorstwo Handlowe „WALDI” Spółka z o.o.,
 Komorniki, PL.
 (540) VIPUŚ
 (510), (511) **03** środki do prania, mycia i czyszczenia, mydła, kosmetyki, płyny i żele do pielęgnacji ciała, pasty do zębów, chusteczki higieniczne nasączone płynami kosmetycznymi, **05** artykuły higieniczne: podpaski, tampony, majtki higieniczne, pieluchy dla chorych z brakiem kontroli czynności fizjologicznych, wata, środki odkażające, środki dezynfekcyjne do WC, **16** chusteczki higieniczne papierowe, papier toaletowy, ręczniki papierowe.

(111) **209244** (220) 2007 03 05 (210) 322168
 (151) 2008 07 29 (441) 2007 06 11
 (732) B.S.R. Polska Wilanów Spółka z o.o., Warszawa, PL.
 (540) Home is only ONE-Wilanów ONE
 (510), (511) **35** reklama, **37** wykonywanie robót budowlanych w zakresie: rozbiórka i burzenie obiektów budowlanych, roboty ziemne, wykopy i wiercenia geologiczno-inżynierskie, wznoszenie budynków, obiekty mostowe, obiekty liniowe: rurociągi, linie elektroenergetyczne, elektrotrakcyjne i telekomunikacyjne-przesyłowe, rozdzielcze obiekty liniowe, obiekty górnicze i produkcyjne, obiekty inżynierskie, gdzie indziej nie sklasyfikowane, montaż i wznoszenie budynków i budowli z elementów prefabrykowanych, wykonywanie konstrukcji i pokryć dachowych, budowa dróg kołowych i szynowych, roboty nawierzchniowe dla potrzeb budowy obiektów sportowych, budowa portów morskich, budowa pozostałych obiektów inżynierii wodnej, stawianie rusztowań, roboty związane z fundamentowaniem, roboty w zakresie wznoszenia konstrukcji stalowych, roboty murarskie, wykonywanie specjalistycznych robót budowlanych, wykonywanie instalacji elektrycznych budynków, elektrycznych sygnalizacyjnych, instalowanie dźwigów osobowych i towarowych i ruchomych schodów, wykonywanie pozostałych instalacji elektrycznych, roboty budowlane izolacyjne, instalacje centralnego ogrzewania i wentylacyjne, wodno-kanalizacyjne, gazowe, i pozostałe, tynkowanie, zakładanie stolarki budowlanej, posadzkarstwo, tapetowanie i oblicowywanie ścian, sztukatorstwo, malowanie, szklenie, **43** bary, restauracje, stołówki, hotele, motele, wynajmowanie mieszkań na pobyt czasowy.

(111) **209245** (220) 2007 03 05 (210) 322169
 (151) 2008 07 29 (441) 2007 06 11
 (732) B.S.R. Polska Wilanów Spółka z o.o., Warszawa, PL.

(540)



Kolor znaku: granatowy, czerwony, biały

(531) 26.4.2, 27.5.1, 27.7.1, 29.1.13
 (510), (511) **35** reklama, **37** wykonywanie robót budowlanych w zakresie: rozbiórka i burzenie obiektów budowlanych, roboty ziemne, wykopy i wiercenia geologiczno-inżynierskie, wznoszenie budynków, obiekty mostowe, obiekty liniowe: rurociągi, linie elektroenergetyczne, elektrotrakcyjne i telekomunikacyjne-przesyłowe, rozdzielcze obiekty liniowe, obiekty górnicze i produkcyjne, obiekty inżynierskie, gdzie indziej nie sklasyfikowane, montaż i wznoszenie budynków i budowli z elementów prefabrykowanych, wykonywanie konstrukcji i pokryć dachowych, budowa dróg kołowych i szynowych, roboty nawierzchniowe dla potrzeb budowy obiektów sportowych, budowa portów morskich, budowa pozostałych obiektów inżynierii wodnej, stawianie rusztowań, roboty związane z fundamentowaniem, roboty w zakresie wznoszenia konstrukcji stalowych, roboty murarskie, wykonywanie specjalistycznych robót budowlanych, wykonywanie instalacji elektrycznych budynków, elektrycznych sygnalizacyjnych, instalowanie dźwigów osobowych i towarowych i ruchomych schodów, wykonywanie pozostałych instalacji elektrycznych, roboty budowlane izolacyjne, instalacje centralnego ogrzewania i wentylacyjne, wodno-kanalizacyjne, gazowe, i pozostałe, tynkowanie, zakładanie stolarki budowlanej, posadzkarstwo, tapetowanie i oblicowywanie ścian, sztukatorstwo, malowanie, szklenie, **43** bary, restauracje, stołówki, hotele, motele, wynajmowanie mieszkań na pobyt czasowy.

(111) **209246** (220) 2007 03 05 (210) 322179
 (151) 2008 07 18 (441) 2007 06 11
 (732) FORTEN Spółka z ograniczoną odpowiedzialnością, Gdańsk, PL.
 (540) Parcus
 (510), (511) **35** administrowanie hotelami, **41** organizowanie i obsługa kongresów i konferencji, usługi związane z organizacją wypoczynku, **43** prowadzenie hoteli, rezerwowanie i wynajmowanie noclegów.

(111) **209247** (220) 2007 03 06 (210) 322258
 (151) 2008 08 27 (441) 2007 06 11
 (732) „AGRECOL” Jarosław Prymas, PL.
 (540) BIOHUMUS
 (510), (511) **09** publikacje elektroniczne, programy komputerowe, **16** publikacje drukowane, **35** zgrupowanie towarów z myślą o osobach trzecich tak, by umożliwić nabywcom wygodne obejrzenie i dokonanie zakupu towarów poprzez katalog, telefonicznie, faksem oraz za pośrednictwem sieci internetowej, za pomocą witryny internetowej wyspecjalizowanej w sprzedaży różnorodnych artykułów, zarządzanie i administrowanie systemami sprzedaży towarów na rzecz osób trzecich, zarządzanie zbiorami informatycznymi, komputerowe bazy danych, pozyskiwanie danych, ich systematyzacja i przetwarzanie, promocja sprzedaży na rzecz osób trzecich, zakupy produktów i usług dla potrzeb ogrodnictwa i rolnictwa dla osób trzecich, rozpowszechnianie materiałów reklamowych, prowadzenie reklamy, świadczenie usług reklamowych za pośrednictwem sieci komputerowej i poprzez Internet, dekoracja wystaw sklepowych, pośrednictwo usług polegające na wzajemnym pozyskiwaniu i wymianie informacji dotyczących zamówień towarów dla potrzeb ogrodnictwa i rolnictwa oraz innych towarów.

(111) **209248** (220) 2007 03 12 (210) 322479
 (151) 2008 06 27 (441) 2007 06 25
 (732) Grupa Doradczo-Szkoleniowa TRANSMISJA
 Magdalena Sękowska, Kraków, PL.

(540)

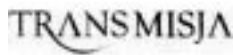

(531) 27.5.1

(510), (511) **16** publikacje, książki, broszury, druki, gazety, czasopi-
sma-periodyki, **35** badanie rynku, badania opinii publicznej, sondaże
opinii, doradztwo w zakresie prowadzenia działalności gospodarczej,
rekrutacja personelu, pośrednictwo pracy, biura pośrednictwa pra-
cy, doradztwo w sprawach zarządzania personelem, **41** kształcenie
praktyczne, pokazy, organizowanie i prowadzenie konferencji, orga-
nizowanie i prowadzenie kongresów, organizowanie i prowadzenie
zjazdów, organizowanie i prowadzenie sympozjów, organizowanie
i prowadzenie seminariów, nauczanie, kursy korespondencyjne, po-
radnictwo zawodowe, porady w zakresie edukacji lub kształcenia,
doradztwo zawodowe, **44** porady psychologiczne.

(111) **209249** (220) 2007 03 19 (210) 322814
(151) 2008 06 20 (441) 2007 06 25
(732) Piotr Banach, Kołobrzeg, PL.
(540)



(531) 18.3.2, 27.5.1

(510), (511) **39** biura turystyczne (z wyjątkiem rezerwacji hoteli i pen-
sjonatów), czarterowanie, pośrednictwo w czarterowaniu jachtów,
zwiedzanie turystyczne, wypożyczanie łodzi i statków, turystyczne
agencje, transport morski, spacerowe rejsy statkami, organizowanie
podróży, organizowanie wycieczek, organizowanie wycieczek mor-
skich, autobusowe usługi transportowe, **41** usługi związane z organi-
zacją wycieczek.

(111) **209250** (220) 2007 03 23 (210) 323105
(151) 2008 06 23 (441) 2007 06 25
(732) S. P. R. P. GAL L. P. M. Ł. Marek Spółka Jawna, Poznań, PL.
(540)



Kolor znaku: żółty, zielony, jasnozielony, czarny, biały

(531) 1.15.15, 5.3.11, 27.5.1, 29.1.15

(510), (511) **03** kosmetyki, **05** leki, tran, dietetyczne środki przystoso-
wane do celów medycznych, **29** oleje jadalne, **39** konfekcjonowanie le-
ków i dietetycznych środków przystosowanych do celów medycznych.

(111) **209251** (220) 2006 12 07 (210) 318804
(151) 2008 08 19 (441) 2007 03 19
(732) „TTC” Spółka z o.o., Raszyn, PL.
(540)



(531) 26.4.2, 27.5.1

(510), (511) **25** odzież z wyłączeniem odzieży damskiej, odzieży
sportowej i bielizny.

(111) **209252** (220) 2007 03 26 (210) 323177
(151) 2008 07 03 (441) 2007 07 09
(732) Rotam Limited, Chaiwan, HK.

(540) ACARAMIK
(510), (511) **05** środki owadobójcze, herbicydy, środki grzybobójcze,
środki przeciw pasożytnicze, pestycydy, środki do zwalczania robactwa.

(111) **209253** (220) 2007 03 29 (210) 323385
(151) 2008 07 03 (441) 2007 07 09
(732) „AVANGARD” Magdalena Luberd, Kraków, PL.

(540) LVBERDA
(510), (511) **09** okulary optyczne, **18** torebki, **25** odzież, buty, odzież
ze skóry, bielizna damska, nakrycia głowy.

(111) **209254** (220) 2007 04 05 (210) 323682
(151) 2008 07 25 (441) 2007 07 09
(732) Zakład Produkcji Cukierniczej „VOBRO” Wojciech

Wojenkowski, Brodnica, PL.
(540) ŚWIAT ZWIERZĄT
(510), (511) **30** wyroby cukiernicze i czekoladowe, słodczyce, czeko-
lady, bombonierki, ciastka, cukierki, pastylki, wiśnie w czekoladzie,
wafle i wafelki, batony, chałwa, napoje na bazie czekolady, napoje na
bazie kakao, napoje na bazie kawy, galaretki owocowe, lody.

(111) **209255** (220) 2007 04 05 (210) 323683
(151) 2008 07 25 (441) 2007 07 09
(732) Zakład Produkcji Cukierniczej „VOBRO” Wojciech

Wojenkowski, Brodnica, PL.
(540) BIAŁE ZOO
(510), (511) **30** wyroby cukiernicze i czekoladowe, słodczyce, czeko-
lady, bombonierki, ciastka, cukierki, pastylki, wiśnie w czekoladzie,
wafle i wafelki, batony, chałwa, napoje na bazie czekolady, napoje na
bazie kakao, napoje na bazie kawy, galaretki owocowe, lody.

(111) **209256** (220) 2007 04 06 (210) 323706
(151) 2008 08 27 (441) 2007 07 09
(732) Kawaleria Magdalena Łodzińska, Kraków, PL.

(540)

SZARŻA SMAKU

(531) 27.5.1

(510), (511) **43** restauracje, bary, usługi przygotowywania i dostar-
czania żywności dla odbiorców zewnętrznych, jako catering.

(111) **209257** (220) 2007 04 17 (210) 324099
(151) 2008 08 14 (441) 2007 07 23
(732) KINPO ELECTRONICS, INC., Taipei, CN.

(540)



(531) 27.5.1

(510), (511) **40** usługi dotyczące wytwarzania kalkulatorów elektro-
nicznych, skrzynek nastawczych, magnetowidów do stosowania oso-
bistego, drukarek do komputerów, fotokopiarek, maszyn faksowych,
satelitarnych urządzeń nawigacyjnych, osobistych multimedialnych
urządzeń grających, telefonów komórkowych, osobistych cyfrowych
urządzeń pomocniczych (PDA), telefonów, słuchawek, mikrofonów,
słowników komputerowych, myszek do komputerów, płytek z ob-
wodem drukowanym, skanerów daktyloskopowych, transformato-
rów elektrycznych, źródeł energii, sprzętu do sieci komputerowych,
urządzeń do trasowania sieci, przetworników sygnałów sieciowych
i mostków sieciowych zgodnie ze specyfikacją klienta, **42** projekto-

wanie oprogramowania komputerowego dla innych, uaktualnianie oprogramowania komputerowego, konserwacja oprogramowania komputerowego dla innych, wynajem oprogramowania komputerowego, konsultacje dotyczące projektowania oprogramowania komputerowego, analiza systemów komputerowych, instalacja oprogramowania komputerowego, odtwarzanie oprogramowania komputerowego, tworzenie oprogramowania komputerowego dla innych, programowanie komputerowe dla innych, leasing komputerów, przekształcanie obrazów na postać numeryczną, zapisywanie danych albo dokumentów na nośnikach mediów elektronicznych, przekształcanie danych z programów komputerowych (przekształcenie niefizyczne), usługi związane z komputerowym przetwarzaniem danych, wynajem przestrzeni dla serwera sieci komputerowej, dostarczanie informacji dotyczącej wszystkich wyżej wymienionych usług z sieci komputerowej, planowanie stron internetowych dla innych, tworzenie i konserwacja stron internetowych dla innych, usługi administratora stron internetowych, tworzenie i konserwacja stron internetowych dla innych, projektowanie oprogramowania do wyrobów elektronicznych dla innych, konsultacje komputerowe, projektowanie sprzętu komputerowego dla innych, projektowanie sprzętu sieci komputerowej dla innych, projektowanie telefonów komórkowych dla innych, projektowanie źródeł energii dla innych, projektowanie drukarek komputerowych dla innych, projektowanie kalkulatorów elektronicznych dla innych, projektowanie satelitarnych urządzeń nawigacyjnych dla innych i projektowanie wszelkich elektronicznych wyrobów dla innych.

(111) **209258** (220) 2007 04 20 (210) 324233
 (151) 2008 08 04 (441) 2007 07 23
 (732) B&E Expertise Sp. z o.o., Warszawa, PL.
 (540)



Kolor znaku: zielony, czarny, biały
 (531) 24.13.9, 24.13.17, 26.1.1, 26.5.8, 27.5.1, 29.1.13
 (510), (511) **35** rachunkowość, doradztwo specjalistyczne w sprawach działalności gospodarczej, doradztwo w zakresie organizowania i prowadzenia działalności gospodarczej, reklama, rekrutacja personelu, usługi sekretarskie, badanie rynku, **36** usługi finansowe.

(111) **209259** (220) 2007 04 23 (210) 324353
 (151) 2008 08 12 (441) 2007 08 06
 (732) Biuro Turystyczne „Kulig Travel” Janusz Kulig, Jastrzębie Zdrój, PL.
 (540)



Kolor znaku: czarny, pomarańczowy, biały
 (531) 1.5.2, 1.5.15, 27.5.1, 29.1.13
 (510), (511) **36** pośrednictwo ubezpieczeniowe, **39** świadczenie usług turystycznych, organizowanie wycieczek, zielonych szkół, wczasów, transport autokarowy, **43** usługi związane z rezerwacją i wynajmem miejsc hotelowych, noclegów i miejsc zakwaterowania, prowadzenie domów turystycznych i hoteli.

(111) **209260** (220) 2007 04 24 (210) 324422
 (151) 2008 08 21 (441) 2007 08 06

(732) JERONIMO MARTINS DYSTRYBUCJA Spółka Akcyjna, Kostrzyn, PL.
 (540)

Cashmere
pleasure

Kolor znaku: różowy
 (531) 26.4.2, 27.5.1, 29.1.1
 (510), (511) **03** balsamy, kremy, peelingi do ciała, mydła, żele pod prysznic, kosmetyki.

(111) **209261** (220) 2007 04 24 (210) 324423
 (151) 2008 08 21 (441) 2007 08 06
 (732) JERONIMO MARTINS DYSTRYBUCJA Spółka Akcyjna, Kostrzyn, PL.
 (540)



Kolor znaku: fioletowy, biały
 (531) 5.5.2, 5.5.19, 27.5.1, 29.1.12
 (510), (511) **03** balsamy, kremy, peelingi do ciała, mydła, żele pod prysznic, kosmetyki, chusteczki nasączone płynami kosmetycznymi.

(111) **209262** (220) 2007 04 24 (210) 324424
 (151) 2008 08 21 (441) 2007 08 06
 (732) JERONIMO MARTINS DYSTRYBUCJA Spółka Akcyjna, Kostrzyn, PL.
 (540)



Kolor znaku: granatowy, biały
 (531) 26.3.1, 26.4.1, 27.5.1, 29.1.12
 (510), (511) **03** balsamy, kremy, peelingi do ciała, mydła, żele pod prysznic, kosmetyki.

(111) **209263** (220) 2007 04 24 (210) 324425
 (151) 2008 08 21 (441) 2007 08 06
 (732) JERONIMO MARTINS DYSTRYBUCJA Spółka Akcyjna, Kostrzyn, PL.
 (540)



Kolor znaku: czerwony, biały, zielony i odcienie
 (531) 1.15.23, 2.3.8, 5.3.14, 27.5.1, 29.1.13
 (510), (511) **32** soki owocowe, owocowo-warzywne, warzywne, napoje owocowe, owocowo-warzywne, nektary.

(111) **209264** (220) 2007 04 24 (210) 324426
 (151) 2008 08 21 (441) 2007 08 06

(732) JERONIMO MARTINS DYSTRYBUCJA Spółka Akcyjna,
Kostrzyn, PL.
(540) MUSLINE
(510), (511) **29** mleko, wyroby z mleka, jogurty, kefiry.

(111) **209265** (220) 2007 04 24 (210) 324427
(151) 2008 08 21 (441) 2007 08 06
(732) JERONIMO MARTINS DYSTRYBUCJA Spółka Akcyjna,
Kostrzyn, PL.
(540)



Kolor znaku: żółty, brązowy, biały
(531) 9.1.10, 27.5.1, 29.1.13
(510), (511) **30** lody, słodczyce.

(111) **209266** (220) 2007 04 24 (210) 324428
(151) 2008 08 21 (441) 2007 08 06
(732) JERONIMO MARTINS DYSTRYBUCJA Spółka Akcyjna,
Kostrzyn, PL.
(540)



Kolor znaku: zielony, złoty, biały
(531) 9.1.10, 27.5.1, 29.1.13
(510), (511) **30** lody, słodczyce.

(111) **209267** (220) 2007 04 24 (210) 324429
(151) 2008 08 21 (441) 2007 08 06
(732) JERONIMO MARTINS DYSTRYBUCJA Spółka Akcyjna,
Kostrzyn, PL.
(540)

AKARDO

Kolor znaku: żółty, niebieski
(531) 27.5.1, 29.1.2, 29.1.4
(510), (511) **29** orzechy spreparowane, **30** przekąski słone, krakersy,
słone ciasteczka.

(111) **209268** (220) 2007 04 24 (210) 324430
(151) 2008 08 21 (441) 2007 08 06
(732) JERONIMO MARTINS DYSTRYBUCJA Spółka Akcyjna,
Kostrzyn, PL.
(540)



Kolor znaku: ciemnozielony, jasnożółty, jasnozielony,
ciemnobrązowy, czerwony, niebieski, biały
(531) 6.7.8, 6.7.11, 6.19.16, 26.1.2, 29.1.15

(510), (511) **29** mleko i wyroby z mleka, jogurty, kefiry, twarożki, sery
żółte.

(111) **209269** (220) 2007 04 24 (210) 324431
(151) 2008 08 21 (441) 2007 08 06
(732) JERONIMO MARTINS DYSTRYBUCJA Spółka Akcyjna,
Kostrzyn, PL.
(540)

PATIOS

Kolor znaku: zielony, żółty
(531) 27.5.1, 29.1.12

(510), (511) **29** mleko i wyroby z mleka, sery, twarożki.

(111) **209270** (220) 2007 04 24 (210) 324432
(151) 2008 08 21 (441) 2007 08 06
(732) JERONIMO MARTINS DYSTRYBUCJA Spółka Akcyjna,
Kostrzyn, PL.
(540)

PATIOS

Kolor znaku: niebieski, jasnożółty

(531) 27.5.1, 29.1.12

(510), (511) **29** mleko i wyroby z mleka, sery, twarożki.

(111) **209271** (220) 2007 04 24 (210) 324433
(151) 2008 08 21 (441) 2007 08 06
(732) JERONIMO MARTINS DYSTRYBUCJA Spółka Akcyjna,
Kostrzyn, PL.
(540)

GAMA

Kolor znaku: czerwony, zielony, biały

(531) 27.5.1, 29.1.13

(510), (511) **30** cukierki, czekolady, ciastka, słodczyce.

(111) **209272** (220) 2007 04 24 (210) 324434
(151) 2008 08 21 (441) 2007 08 06
(732) JERONIMO MARTINS DYSTRYBUCJA Spółka Akcyjna,
Kostrzyn, PL.
(540) VINCITA
(510), (511) **29** owoce konserwowane.

(111) **209273** (220) 2007 04 24 (210) 324435
(151) 2008 08 21 (441) 2007 08 06
(732) JERONIMO MARTINS DYSTRYBUCJA Spółka Akcyjna,
Kostrzyn, PL.
(540)

DAR
DAR

Kolor znaku: biały, czarny, żółty

(531) 26.1.20, 27.5.1, 29.1.13

(510), (511) **03** szampony, środki do pielęgnacji włosów, kosmetyki.

(111) **209274** (220) 2007 04 24 (210) 324436
 (151) 2008 08 19 (441) 2007 08 06
 (732) JERONIMO MARTINS DYSTRYBUCJA Spółka Akcyjna,
 Kostrzyn, PL.
 (540)



Kolor znaku: biały, ciemnoniebieski, niebieski, czerwony
 (531) 25.7.1, 25.7.6, 27.5.1, 29.1.14
 (510), (511) **16** papierowe chusteczki higieniczne, serwetki papierowe.

(111) **209275** (220) 2007 04 24 (210) 324438
 (151) 2008 08 19 (441) 2007 08 06
 (732) JERONIMO MARTINS DYSTRYBUCJA Spółka Akcyjna,
 Kostrzyn, PL.
 (540)



Kolor znaku: fioletowy, zielony, ciemnoróżowy, brązowy, srebrny,
 jasnobrązowy, niebieski, jasnożółty, czerwony, czarny, biały
 (531) 4.5.15, 11.3.5, 11.3.8, 11.3.20, 27.5.1, 29.1.15
 (510), (511) **30** płatki zbożowe.

(111) **209276** (220) 2007 05 02 (210) 324805
 (151) 2008 08 14 (441) 2007 08 06
 (732) Józef Wysocki i Wiesław Lipski „TORPOL” Spółka Jawna,
 Grajewo, PL.
 (540)



(531) 19.1.3, 19.1.11, 26.11.3, 27.5.1
 (510), (511) **16** worki z papieru, **35** zgromadzenie i zestawienie na
 rzecz osób trzecich różnych towarów pozwalające nabywcy wygodnie
 je oglądać i kupować w sklepie i hurtowni wyspecjalizowanej w sprze-
 dży worków papierowych, agencje eksportowo-importowe.

(111) **209277** (220) 2007 05 17 (210) 325342
 (151) 2008 08 04 (441) 2007 08 20
 (732) AMIS MEDICA Spółka z o.o., Warszawa, PL.
 (540) Ultracontur
 (510), (511) **05** produkty farmaceutyczne i weterynaryjne, środki
 sanitarne do celów medycznych, substancje dietetyczne do celów
 leczniczych, suplementy diety, herbatki odchudzające do celów
 leczniczych, preparaty medyczne do odchudzania, preparaty wita-
 minowe, zioła lecznicze, żywność dla niemowląt, plastry, materiały
 opatrunkowe, bandaże higieniczne, chusteczki nasączone środkami
 farmaceutycznymi, środki odkażające.

(111) **209278** (220) 2007 05 21 (210) 325458
 (151) 2008 08 12 (441) 2007 09 03
 (732) SOKPOL Sp. z o.o., Myszków, PL.
 (540)



Kolor znaku: czerwony, biały
 (531) 27.5.1, 29.1.12
 (510), (511) **32** esencje do produkcji napojów, syropy, preparaty do
 sporządzania likierów, pastylki i proszki do wytwarzania napojów
 musujących, soki i napoje owocowe, soki i napoje warzywne, sorbe-
 ty, woda mineralna gazowana i niegazowana, ekstrakty bezalkoho-
 lowe z owoców.

(111) **209279** (220) 2007 05 28 (210) 325830
 (151) 2008 08 29 (441) 2007 09 03
 (732) Zakłady Tłuszczowe „KRUSZWICA” S.A., Kruszwica, PL.
 (540) Kama z natury
 (510), (511) **29** oleje i tłuszcze jadalne.

(111) **209280** (220) 2006 10 06 (210) 316322
 (151) 2008 03 04 (441) 2007 01 08
 (732) „Ad Publica Connect” Mamczarek Patrycja, Warszawa, PL.
 (540)



Kolor znaku: grafitowy, szary, czerwony
 (531) 1.1.1, 27.5.1, 29.1.13
 (510), (511) **35** badanie rynku, profesjonalne doradztwo w zakresie
 usług public relations, usługi profesjonalnego doradztwa w zakresie
 prowadzenia działalności gospodarczej, usługi rozpowszechniania
 materiałów reklamowych w postaci ulotek, prospektów, druków oraz
 próbek, usługi promocji i sprzedaży dla osób trzecich, organizacja
 targów w celach handlowych lub reklamowych, organizacja wystaw
 w celach handlowych lub reklamowych, **38** przesyłanie informacji,
41 produkcja filmów, usługi tłumaczenia.

(111) **209281** (220) 2006 02 22 (210) 306430
 (151) 2008 08 05 (441) 2006 05 29
 (732) P.P.H.U AROMA TREND Piotr Draniak, Michałowice, PL.
 (540)



Kolor znaku: żółty, biały, czarny
 (531) 5.5.19, 27.5.1, 29.1.13
 (510), (511) **03** kosmetyki i wyroby perfumeryjne, **10** lampy kwarcowe,
 łóżka do celów leczniczych, **11** urządzenia do opalania się, lampy
 ultrafioletowe, **44** usługi solariów, usługi odnowy biologicznej.

(111) **209282** (220) 2007 08 20 (210) 329085
 (151) 2008 06 23 (441) 2007 11 26
 (732) BIOTON S.A., Warszawa, PL.
 (540) GENSUPEN
 (510), (511) **05** preparat farmaceutyczny-hormon ludzki, hormony
 do celów medycznych, preparat farmaceutyczny-insulina, Insulina,

10 urządzenia, przyrządy i narzędzia medyczne do podawania leków hormonalnych, urządzenia, przyrządy i narzędzia medyczne do podawania insuliny, urządzenia, przyrządy i narzędzia medyczne zawierające insulinę, strzykawki do celów medycznych, strzykawki do zastrzyków, strzykawki podskórne.

(111) **209283** (220) 2007 08 31 (210) 329595
 (151) 2008 07 17 (441) 2007 12 10
 (732) PRZEDSIĘBIORSTWO PRODUKCYJNO-HANDLOWO-USŁUGOWO-TRANSPORTOWE „BIL-TRANS” Paweł Bilny, Kielce, PL. (540)



Kolor znaku: czerwony, żółty, biały

(531) 1.17.2, 26.1.4, 27.5.1, 29.1.13
 (510), (511) **39** usługi transportu samochodowego, spedycja.

(111) **209284** (220) 2007 11 06 (210) 332473
 (151) 2008 08 28 (441) 2008 02 18
 (732) ZAKŁADY FARMACEUTYCZNE POLPHARMA S.A., Starogard Gdański, PL.
 (540) POLOMER
 (510), (511) **05** produkty farmaceutyczne.

(111) **209285** (220) 2007 11 12 (210) 332731
 (151) 2008 08 28 (441) 2008 02 18
 (732) ZAKŁADY FARMACEUTYCZNE POLPHARMA S.A., Starogard Gdański, PL.
 (540) PARATRAMOL
 (510), (511) **05** produkty farmaceutyczne.

(111) **209286** (220) 2007 11 15 (210) 332905
 (151) 2008 08 25 (441) 2008 02 18
 (732) Zakłady Farmaceutyczne POLPHARMA S.A., Starogard Gdański, PL.
 (540) MAMOSTROL
 (510), (511) **05** produkty farmaceutyczne.

(111) **209287** (220) 2007 05 29 (210) 325879
 (151) 2008 08 07 (441) 2007 09 03
 (732) G+J Gruner+Jahr Polska Spółka z o.o. & Co. Spółka Komandytowa, Warszawa, PL. (540)



(531) 27.5.1
 (510), (511) **09** nagrane dyskiety, dyski optyczne, taśmy magnetyczne audio i audio-wideo, filmy, programy komputerowe, moduły ładowalne z publikacjami w formie elektronicznej, magnetyczne i optyczne nośniki danych, karty magnetyczne z zakodowanymi danymi oraz karty z wbudowanym chipem z zakodowanymi danymi, **16** dzienniki, czasopisma, książki, fotografie, papeteria, artykuły biurowe, **35** publikacja tekstów reklamowych za pośrednictwem Internetu i komputerowych baz danych, reklama, także za pośrednictwem Internetu i komputerowych baz danych, prenumerata prasy, **38** usługi w zakresie przekazu wydawnictw prasowych za pomocą sieci telekomunikacyjnych, sieci komputerowych, łącz satelitarnych oraz innych środków łączności, transmisja danych, **39** dystrybucja czasopism i gazet, **41** produkcja programów telewizyjnych i radiowych, organizowanie konkursów, publikowanie tekstów innych niż reklamowe, usługi rozrywkowe i edukacyjne, świadczone również za pośrednictwem Internetu i komputerowych baz danych, obejmujące: prezentację

muzyki na żywo, prezentację nagrań muzycznych, pokazy filmowe, prezentację programów typu talk-show, prezentację programów zarejestrowanych na płytach, taśmach wideo, dyskach kompaktowych, nagrań wideo, filmów, programów telewizyjnych i radiowych, informacja o rozrywce za pośrednictwem Internetu i komputerowych baz danych, usługi klubów nocnych, **42** programowanie komputerowe.

(111) **209288** (220) 2007 05 29 (210) 325880
 (151) 2008 08 07 (441) 2007 09 03
 (732) G+J Gruner+Jahr Polska Spółka z o.o. & Co. Spółka Komandytowa, Warszawa, PL. (540)



(531) 27.5.1
 (510), (511) **09** nagrane dyskiety, dyski optyczne, taśmy magnetyczne audio i audio-wideo, filmy, programy komputerowe, moduły ładowalne z publikacjami w formie elektronicznej, magnetyczne i optyczne nośniki danych, karty magnetyczne z zakodowanymi danymi oraz karty z wbudowanym chipem z zakodowanymi danymi, **16** dzienniki, czasopisma, książki, fotografie, papeteria, artykuły biurowe, **35** publikacja tekstów reklamowych za pośrednictwem Internetu i komputerowych baz danych, reklama, także za pośrednictwem Internetu i komputerowych baz danych, prenumerata prasy, **38** usługi w zakresie przekazu wydawnictw prasowych za pomocą sieci telekomunikacyjnych, sieci komputerowych, łącz satelitarnych oraz innych środków łączności, transmisja danych, **39** dystrybucja czasopism i gazet, **41** produkcja programów telewizyjnych i radiowych, organizowanie konkursów, publikowanie tekstów innych niż reklamowe, usługi rozrywkowe i edukacyjne, świadczone również za pośrednictwem Internetu i komputerowych baz danych, obejmujące: prezentację muzyki na żywo, prezentację nagrań muzycznych, pokazy filmowe, prezentację programów typu talk-show, prezentację programów zarejestrowanych na płytach, taśmach wideo, dyskach kompaktowych, nagrań wideo, filmów, programów telewizyjnych i radiowych, informacja o rozrywce za pośrednictwem Internetu i komputerowych baz danych, usługi klubów nocnych, **42** programowanie komputerowe.

(111) **209289** (220) 2007 05 30 (210) 325947
 (151) 2008 08 27 (441) 2007 09 03
 (732) „RAPA” S. Międlar W. i I. Szymański Spółka Jawna, Lublin, PL. (540)



Kolor znaku: granatowy, biały, jasnoniebieski, czerwony
 (531) 1.15.17, 2.1.17, 27.5.1, 29.1.14
 (510), (511) **11** urządzenia do oświetlenia, ogrzewania, wytwarzania pary, gotowania, chłodzenia, suszenia, wentylacji, zaopatrzenia w wodę oraz instalacje sanitarne, części, elementy i podzespoły do wyżej wymienionych urządzeń.

(111) **209290** (220) 2007 06 05 (210) 326161
 (151) 2008 08 28 (441) 2007 09 17
 (732) „Wydawnictwo Era” Spółka z ograniczoną odpowiedzialnością, Straszyn, PL. (540)



Kolor znaku: zielony, biały
 (531) 27.5.1, 29.1.12
 (510), (511) **09** urządzenia do nagrywania transmisji lub reprodukcji dźwięku lub obrazu, magnetyczne nośniki danych, płyty/ dyski

z nagraniami, **16** wydawnictwa, czasopisma, książki, albumy, broszury i inne publikacje, fotografie, **35** usługi w zakresie: reklamy, także on-line w sieci komputerowej z wykorzystaniem technik dźwiękowych, audiowizualnych i multimedialnych, samodzielnie i w koprodukcji, publikowania i rozpowszechniania tekstów promocyjnych i reklamowych, w tym w sieci on-line, projektowania i pośrednictwa w rozpowszechnianiu reklam radiowych, telewizyjnych i w Internecie, badania rynku i opinii publicznej, marketingu bezpośredniego i marketingu wydarzeń, prowadzenia kampanii reklamowych, transkrypcji informacji, prowadzenia elektronicznych baz danych, **41** usługi wydawnicze w zakresie: publikacji książek, czasopism, materiałów informacyjno-edukacyjno-szkoleniowych także w sieci on-line, elektronicznej małej poligrafii komputerowej, cyfrowego obrazowania, prowadzenia on-line publikacji elektronicznych, nauczania bezpośredniego za pośrednictwem mediów informatycznych i korespondencyjnego, organizowania szkoleń w dziedzinach multimedialnych, organizowanie imprez o charakterze edukacyjnym i kulturalnym, produkcji filmów i nagrań video, serwisów informacyjnych dotyczących wydawnictw naukowych i edukacyjnych, dydaktyki, nauczania i wychowania świadczone między innymi drogą elektroniczną i poprzez Internet, **42** usługi w zakresie prac badawczo-rozwojowych dotyczących nauki i techniki.

(111) **209291** (220) 2007 06 05 (210) 326175
(151) 2008 08 28 (441) 2007 09 17

(732) Wrocławskie Zakłady Zielarskie „HERBAPOL” Spółka Akcyjna, Wrocław, PL.

(540) SALISAL

(510), (511) **05** preparaty farmaceutyczne, suplementy żywności do celów medycznych.

(111) **209292** (220) 2007 06 05 (210) 326176
(151) 2008 08 28 (441) 2007 09 17

(732) Wrocławskie Zakłady Zielarskie „HERBAPOL” Spółka Akcyjna, Wrocław, PL.

(540) AMAROSAL

(510), (511) **05** preparaty farmaceutyczne, suplementy żywności do celów medycznych.

(111) **209293** (220) 2007 06 05 (210) 326178
(151) 2008 08 28 (441) 2007 09 17

(732) MKK Sp. z o.o., Golub-Dobrzyń, PL.

(540)



Kolor znaku: niebieski, biały, czarny, granatowy

(531) 20.7.1, 26.11.1, 27.5.1, 29.1.14

(510), (511) **09** wydawnictwa elektroniczne, **16** czasopisma, książki, foldery, albumy, plakaty, kalendarze, broszury, wydawnictwa z wyjątkiem branży komputerowej, **35** usługi promocyjne, marketingowe, reklamowe na rzecz osób trzecich oraz doradztwo w tym zakresie, organizacja wystaw, kiermaszy i targów, usługi w zakresie zamieszczania reklamy w wydawnictwach, **41** usługi wydawnicze, **42** usługi projektowe w zakresie przygotowania do druku.

(111) **209294** (220) 2007 06 05 (210) 326187
(151) 2008 07 25 (441) 2007 09 17

(732) Theater Mogul ehf, Reykjavik, IS.

(540) JASKINIOWIEC

(510), (511) **41** przedstawienia teatralne oraz usługi orkiestr, produkcja audycji/programów radiowych i telewizyjnych.

(111) **209295** (220) 2007 06 05 (210) 326188
(151) 2008 07 25 (441) 2007 09 17

(732) Theater Mogul ehf, Reykjavik, IS.

(540) W OBRONIE JASKINIOWCA

(510), (511) **41** przedstawienia teatralne oraz usługi orkiestr, produkcja audycji/programów radiowych i telewizyjnych.

(111) **209296** (220) 2007 06 05 (210) 326189
(151) 2008 07 25 (441) 2007 09 17

(732) Theater Mogul ehf, Reykjavik, IS.

(540) JASKINIÓWKA

(510), (511) **41** przedstawienia teatralne oraz usługi orkiestr, produkcja audycji/programów radiowych i telewizyjnych.

(111) **209297** (220) 2007 06 05 (210) 326190
(151) 2008 07 25 (441) 2007 09 17

(732) Theater Mogul ehf, Reykjavik, IS.

(540) KOBIETA JASKINIOWIEC

(510), (511) **41** przedstawienia teatralne oraz usługi orkiestr, produkcja audycji/programów radiowych i telewizyjnych.

(111) **209298** (220) 2007 06 05 (210) 326191
(151) 2008 07 25 (441) 2007 09 17

(732) Theater Mogul ehf, Reykjavik, IS.

(540) W OBRONIE JASKINIÓWKI

(510), (511) **41** przedstawienia teatralne oraz usługi orkiestr, produkcja audycji/programów radiowych i telewizyjnych.

(111) **209299** (220) 2007 06 05 (210) 326192
(151) 2008 07 25 (441) 2007 09 17

(732) Theater Mogul ehf, Reykjavik, IS.

(540) W OBRONIE KOBIETY-JASKINIOWCA

(510), (511) **41** przedstawienia teatralne oraz usługi orkiestr, produkcja audycji/programów radiowych i telewizyjnych.

(111) **209300** (220) 2007 06 11 (210) 326368
(151) 2008 08 25 (441) 2007 09 17

(732) SZAJNA Laboratorium Optyczne Małgorzata Duda-Szajna, Gdynia, PL.

(540)



Kolor znaku: niebieski, czerwony

(531) 26.1.1, 27.5.1, 29.1.12

(510), (511) **09** soczewki (szkła) okularowe, szkła korekcyjne, okulary.

(111) **209301** (220) 2006 12 05 (210) 318663
(151) 2008 05 27 (441) 2007 03 19

(732) AGENCJA PODGÓRZE Jacek Michalski, Piotr Michalski S.C., Kraków, PL.

(540) keratica

(510), (511) **06** budowlane materiały metalowe, konstrukcje metalowe, **19** ściany, stropy, elementy dachowe, konstrukcje niemetalowe, betonowe elementy budowlane, baseny kąpielowe niemetalowe, **35** reklamowanie, rachunkowość, doradztwo w zakresie prowadzenia działalności gospodarczej, **36** administrowanie nieruchomości, pośrednictwo w handlu nieruchomościami, dzierżawa nieruchomości, wynajmowanie nieruchomości, usługi developerskie w zakresie finansów, **37** usługi budowlane związane z budową budynków, nadzór budowlany, wypożyczanie sprzętu budowlanego, usługi związane z naprawami i konserwacją budynków, usługi developerskie w zakresie usług budowlanych, **39** przewożenie ładunków, **41** edukacja, **42** projektowanie architektoniczne, projektowanie projektów technicznych, badania techniczne.

(111) **209302** (220) 2006 12 05 (210) 318664
(151) 2008 05 27 (441) 2007 03 19

(732) AGENCJA PODGÓRZE Jacek Michalski, Piotr Michalski S.C., Kraków, PL.

(540)



Kolor znaku: czerwony, biały
(531) 26.4.2, 27.5.1, 29.1.1, 29.1.6

(510), (511) **06** budowlane materiały metalowe, konstrukcje metalowe, **19** ściany, stropy, elementy dachowe, konstrukcje niemetalowe, betonowe elementy budowlane, baseny kąpielowe niemetalowe, **35** reklamowanie, rachunkowość, doradztwo w zakresie prowadzenia działalności gospodarczej, **36** administrowanie nieruchomości, pośrednictwo w handlu nieruchomościami, dzierżawa nieruchomości, wynajmowanie nieruchomości, usługi developerskie w zakresie finansów, **37** usługi budowlane związane z budową budynków, nadzór budowlany, wypożyczanie sprzętu budowlanego, usługi związane z naprawami i konserwacją budynków, usługi developerskie w zakresie usług budowlanych, **39** przewożenie ładunków, **41** edukacja, **42** projektowanie architektoniczne, projektowanie projektów technicznych, badania techniczne.

(111) **209303** (220) 2006 12 05 (210) 318667
(151) 2008 05 27 (441) 2007 03 19
(732) AGENCJA PODGÓRZE Jacek Michalski, Piotr Michalski S.C., Kraków, PL.
(540)



Kolor znaku: czerwony, biały
(531) 26.4.2, 27.5.1, 29.1.1, 29.1.6

(510), (511) **06** budowlane materiały metalowe, konstrukcje metalowe, **19** ściany, stropy, elementy dachowe, konstrukcje niemetalowe, betonowe elementy budowlane, baseny kąpielowe niemetalowe, **35** reklamowanie, rachunkowość, doradztwo w zakresie prowadzenia działalności gospodarczej, **36** administrowanie nieruchomości, pośrednictwo w handlu nieruchomościami, dzierżawa nieruchomości, wynajmowanie nieruchomości, usługi developerskie w zakresie finansów, **37** usługi budowlane związane z budową budynków, nadzór budowlany, wypożyczanie sprzętu budowlanego, usługi związane z naprawami i konserwacją budynków, usługi developerskie w zakresie usług budowlanych, **39** przewożenie ładunków, **41** edukacja, **42** projektowanie architektoniczne, projektowanie projektów technicznych, badania techniczne.

(111) **209304** (220) 2006 12 05 (210) 318670
(151) 2008 05 27 (441) 2007 03 19
(732) AGENCJA PODGÓRZE Jacek Michalski, Piotr Michalski S.C., Kraków, PL.
(540) bumati

(510), (511) **06** budowlane materiały metalowe, konstrukcje metalowe, **19** ściany, stropy, elementy dachowe, konstrukcje niemetalowe, betonowe elementy budowlane, baseny kąpielowe niemetalowe, **35** reklamowanie, rachunkowość, doradztwo w zakresie prowadzenia działalności gospodarczej, **36** administrowanie nieruchomości, pośrednictwo w handlu nieruchomościami, dzierżawa nieruchomości, wynajmowanie nieruchomości, usługi developerskie w zakresie finansów, **37** usługi budowlane związane z budową budynków, nadzór budowlany, wypożyczanie sprzętu budowlanego, usługi związane z naprawami i konserwacją budynków, usługi developerskie w zakresie usług budowlanych, **39** przewożenie ładunków, **41** edukacja, **42** projektowanie architektoniczne, projektowanie projektów technicznych, badania techniczne.

(111) **209305** (220) 2007 02 09 (210) 321153
(151) 2008 04 29 (441) 2007 05 14
(732) „ALARMEX” Przedsiębiorstwo Handlowo-Usługowe Tomasz Żuk, Olsztyn, PL.

(540)



Kolor znaku: czerwony, szary
(531) 2.1.1, 2.1.15, 26.1.1, 26.11.1, 27.5.1, 29.1.12

(510), (511) **35** zgromadzenie i zestawienie na rzecz osób trzecich różnych towarów pozwalające nabywcy wygodnie je oglądać i kupować w sklepie i hurtowni wyspecjalizowanej w sprzedaży takich wyrobów jak: systemy alarmowe, systemy ograniczenia dostępu, sejfy, agencje eksportowo-importowe, **37** usługi w zakresie instalowania i naprawy alarmów przeciw włamaniowym, **45** agencje ochrony nocnej, doradztwo w sprawach bezpieczeństwa, cywilna ochrona, ochrona osobista, nadzór nocny, monitoring systemów bezpieczeństwa i antywłamaniowych.

(111) **209306** (220) 2007 03 27 (210) 323232
(151) 2008 07 14 (441) 2007 07 09
(732) Sławomir Błaszczak, Skórzewo, PL.
(540)

HD System Plus

Kolor znaku: niebieski

(531) 27.5.1, 29.1.4

(510), (511) **09** urządzenia do głosowania, aparatura do rejestracji dźwięku, **41** organizowanie i prowadzenie konferencji.

(111) **209307** (220) 2007 03 27 (210) 323233
(151) 2008 07 14 (441) 2007 07 09
(732) Sławomir Błaszczak, Skórzewo, PL.
(540)



Kolor znaku: niebieski, biały

(531) 26.11.3, 27.5.1, 29.1.12

(510), (511) **09** alarmy antywłamaniowe, instalacje elektryczne, **42** projektowanie systemów komputerowych.

(111) **209308** (220) 2007 06 12 (210) 326428
(151) 2008 09 01 (441) 2007 09 17
(732) „GRZEŚMLECZ” Spółka z ograniczoną odpowiedzialnością, Bystra, PL.
(540)



Kolor znaku: zielony i odcienie, biały, czerwony

(531) 6.1.2, 27.5.1, 29.1.13

(510), (511) **29** przetwory mleczne w tym mleko, jogurty, maślanka, kefiry, twarogi, sery białe bez dodatków i z dodatkami jarzyn i/lub ziół, sery do smarowania bez dodatków i sery do smarowania z dodatkami jarzyn i/lub ziół.

(111) **209309** (220) 2007 06 12 (210) 326431
(151) 2008 09 01 (441) 2007 09 17

(732) „GRZEŚMLECZ” Spółka z ograniczoną odpowiedzialnością,
Bystra, PL.
(540)



Kolor znaku: biały, fioletowy i odcienie, niebieski, czerwony
(531) 5.9.6, 27.5.1, 29.1.15
(510), (511) **29** serki do smarowania z czosnkiem.

(111) **209310** (220) 2007 06 12 (210) 326432
(151) 2008 09 01 (441) 2007 09 17
(732) „GRZEŚMLECZ” Spółka z ograniczoną odpowiedzialnością,
Bystra, PL.

(540) Misa beskidzka
(510), (511) **29** masła i tłuszcze roślinne, w tym margaryny, serki do smarowania bez dodatków, serki do smarowania z jarzynami, z ziołami, z grzybami i z szynką, serek biały z dodatkami jarzyn i/lub ziół.

(111) **209311** (220) 2007 06 12 (210) 326445
(151) 2008 08 19 (441) 2007 09 17
(732) Novartis AG, Bazylea, CH.

(540) TERLO
(510), (511) **05** produkty farmaceutyczne, weterynaryjne i sanitarne, substancje dietetyczne do celów leczniczych, żywność dla niemowląt, plastry, materiały opatrunkowe, materiały do plombowania zębów, woski dentystyczne, środki odkażające, środki do zwalczania robactwa, fungicydy, herbicydy.

(111) **209312** (220) 2007 06 12 (210) 326446
(151) 2008 08 19 (441) 2007 09 17
(732) MEK EKERT Spółka Jawna Klaudiusz Ekert, Warszawa, PL.
(540)



Kolor znaku: czarny, żółty, czerwony, niebieski, biały
(531) 7.15.1, 14.9.10, 27.5.1, 29.1.15
(510), (511) **35** sprzedaż materiałów budowlanych.

(111) **209313** (220) 2007 06 12 (210) 326447
(151) 2008 08 19 (441) 2007 09 17
(732) MEK EKERT II NAILS Małgorzata Ekert, Warszawa, PL.
(540)



Kolor znaku: różowy, czarny
(531) 1.7.6, 27.5.1, 29.1.12
(510), (511) **41** kursy/szkolenia stylizacji paznokci, pielęgnacji dłoni i stóp.

(111) **209314** (220) 2007 06 12 (210) 326453
(151) 2008 08 19 (441) 2007 09 17

(732) PHARMA-C-FOOD Spółka z o.o., Niepołomice, PL.
(540)



Kolor znaku: czarny, biały
(531) 2.1.25, 19.7.2, 27.5.1, 29.1.12
(510), (511) **03** wody toaletowe, wody po goleniu, wody kolońskie, toniki do twarzy, wyroby kosmetyczne.

(111) **209315** (220) 2007 06 12 (210) 326454
(151) 2008 08 19 (441) 2007 09 17
(732) PHARMA-C-FOOD Spółka z o.o., Niepołomice, PL.
(540)

Be 4 You

(531) 27.5.1
(510), (511) **03** żele do włosów, żele do masażu kosmetycznego, wyroby kosmetyczne, kredki do brwi, preparaty do demakijażu, preparaty do depilacji, dezodoranty osobiste do ciała, sole do kąpieli inne niż lecznicze, preparaty kosmetyczne do kąpieli, wody kolońskie, wody toaletowe, płyny po goleniu, kremy kosmetyczne, mleczka i balsamy do ciała, maseczki, preparaty do kręcenia włosów, lakiery do paznokci, lotony kosmetyczne, lakiery do włosów, ołówki kosmetyczne, lakiery do paznokci, maści, toniki, żele do mycia, mydła, odżywki, preparaty do kąpieli, sole wspomagające wyszczuplanie, kremy do pillingu, preparaty do makijażu, preparaty kosmetyczne wyszczuplające, olejki eteryczne, perfumy, preparaty do pielęgnacji skóry, pomadki, szampony, preparaty do pielęgnacji włosów, cienie, pudry, fluidy-make-up, błyszczki, maskary, kremy do rąk, przybory toaletowe zawarte w tej klasie, sztuczne paznokcie, tusze do rzęs, zmywacze do paznokci.

(111) **209316** (220) 2007 06 12 (210) 326456
(151) 2008 08 19 (441) 2007 09 17
(732) BONGRAIN S.A., Viroflay, FR.
(540)

Serdobry

Kolor znaku: niebieski i odcienie
(531) 27.5.1, 29.1.4
(510), (511) **29** mleko, sery i produkty mleczne, jadalne oleje i tłuszcze.

(111) **209317** (220) 2007 06 12 (210) 326458
(151) 2008 08 19 (441) 2007 09 17
(732) NATUR PRODUKT ZDROVIT Spółka z o.o., Warszawa, PL.

(540) LITORSAL
(510), (511) **05** preparaty farmaceutyczne, preparaty dietetyczne dla celów leczniczych, preparaty witaminowe, preparaty mineralne, napoje do celów leczniczych, zioła lecznicze.

(111) **209318** (220) 2007 07 06 (210) 327492
(151) 2008 08 07 (441) 2007 10 15

(732) CONSTANTIN ENTERTAINMENT POLSKA

Spółka z ograniczoną odpowiedzialnością, Warszawa, PL.

(540) Trzy po Trzy

(510), (511) **16** magazyny, czasopisma, periodyki, prospekty, książki, plakaty, kalendarze, gazety, broszury, ulotki, foldery, druki, albumy, materiały piśmienne, akwaria, chusteczki do nosa, artykuły biurowe z wyjątkiem mebli, fotografie, ramki do fotografii, przybory do rysowania i malowania, serwetki papierowe, **18** walizki, teczki, torebki i torby, kufarki, laski, parasole, plecaki, portmonetki, pudełka i pokrowce ze skóry, smycze, sznury skórzane, **24** bielizna pościelowa, bielizna stołowa tekstylna, kapelusze, narzuty na meble, kołderki, pledy, podszewki, poszewki, ręczniki tekstylne, serwetki tekstylne, tkaniny wełniane, bawełniane, elastyczne, obciowe, **25** bielizna osobista, odzież, obuwie, nakrycia głowy, płaszcze i obuwie kąpielowe, **30** chipsy, słodczyce, herbata, kawa, napoje na bazie herbaty i kawy, napoje mleczne, krakersy, pizze, przekąski, popcorn, **32** napoje bezalkoholowe, piwo, **33** napoje alkoholowe z wyjątkiem piwa, **38** usługi telefonii komórkowej, usługi polegające na emisji informacji za pośrednictwem telefonów, transmisja programów radiowych i telewizyjnych, przekazywanie informacji, agencje informacyjne, emisja radiowa i telewizyjna, wypożyczanie urządzeń do przysłania informacji, **41** produkcja filmów, studia filmowe, fotoreportaże, montaż i rozpowszechnianie programów radiowych i telewizyjnych, radiowe i telewizyjne programy rozrywkowe, rozrywka, organizowanie i realizacja spektakli, balów, konkursów, zjazdów, imprez artystycznych, estradowych, montaż i rozpowszechnianie audycji informacyjnych, muzycznych, rozrywkowych, artystycznych, kulturalnych, naukowych, edukacyjnych, organizowanie konkursów i pokazów, usługi fonograficzne i audiowizualne, wypożyczanie sprzętu radiowego i telewizyjnego, wypożyczanie nagrań dźwiękowych i audiowizualnych, informacja o rozrywce, rezerwacja miejsc na spektakle, studia nagrań, telewizyjne programy rozrywkowe, usługi związane z organizacją wypoczynku, zdjęcia, **43** restauracje, bary, kawiarnie, hotele, pensjonaty, motele, wypożyczanie krzesel, stołów, zastaw stołowych.

(111) **209319** (220) 2007 07 06 (210) 327493
(151) 2008 08 07 (441) 2007 10 15

(732) CONSTANTIN ENTERTAINMENT POLSKA

Spółka z ograniczoną odpowiedzialnością, Warszawa, PL.

(540) 3 po 3

(510), (511) **16** magazyny, czasopisma, periodyki, prospekty, książki, plakaty, kalendarze, gazety, broszury, ulotki, foldery, druki, albumy, materiały piśmienne, akwaria, chusteczki do nosa, artykuły biurowe z wyjątkiem mebli, fotografie, ramki do fotografii, przybory do rysowania i malowania, serwetki papierowe, **18** walizki, teczki, torebki i torby, kufarki, laski, parasole, plecaki, portmonetki, pudełka i pokrowce ze skóry, smycze, sznury skórzane, **24** bielizna pościelowa, bielizna stołowa tekstylna, kapelusze, narzuty na meble, kołderki, pledy, podszewki, poszewki, ręczniki tekstylne, serwetki tekstylne, tkaniny wełniane, bawełniane, elastyczne, obciowe, **25** bielizna osobista, odzież, obuwie, nakrycia głowy, płaszcze i obuwie kąpielowe, **30** chipsy, słodczyce, herbata, kawa, napoje na bazie herbaty i kawy, napoje mleczne, krakersy, pizze, przekąski, popcorn, **32** napoje bezalkoholowe, piwo, **33** napoje alkoholowe z wyjątkiem piwa, **38** usługi telefonii komórkowej, usługi polegające na emisji informacji za pośrednictwem telefonów, transmisja programów radiowych i telewizyjnych, przekazywanie informacji, agencje informacyjne, emisja radiowa i telewizyjna, wypożyczanie urządzeń do przysłania informacji, **41** produkcja filmów, studia filmowe, fotoreportaże, montaż i rozpowszechnianie programów radiowych i telewizyjnych, radiowe i telewizyjne programy rozrywkowe, rozrywka, organizowanie i realizacja spektakli, balów, konkursów, zjazdów, imprez artystycznych, estradowych, montaż i rozpowszechnianie audycji informacyjnych, muzycznych, rozrywkowych, artystycznych, kulturalnych, naukowych, edukacyjnych, organizowanie konkursów i pokazów, usługi fonograficzne i audiowizualne, wypożyczanie sprzętu radiowego i telewizyjnego, wypożyczanie nagrań dźwiękowych i audiowizualnych, informacja o rozrywce, rezerwacja miejsc na spektakle, studia nagrań, telewizyjne programy rozrywkowe, usługi związane z organizacją wypoczynku, zdjęcia, **43** restauracje, bary, kawiarnie, hotele, pensjonaty, motele, wypożyczanie krzesel, stołów, zastaw stołowych.

(111) **209320** (220) 2007 07 06 (210) 327494
(151) 2008 08 07 (441) 2007 10 15

(732) CONSTANTIN ENTERTAINMENT POLSKA

Spółka z ograniczoną odpowiedzialnością, Warszawa, PL.

(540) 3P3

(510), (511) **16** magazyny, czasopisma, periodyki, prospekty, książki, plakaty, kalendarze, gazety, broszury, ulotki, foldery, druki, albumy, materiały piśmienne, akwaria, chusteczki do nosa, artykuły biurowe z wyjątkiem mebli, fotografie, ramki do fotografii, przybory do rysowania i malowania, serwetki papierowe, **18** walizki, teczki, torebki i torby, kufarki, laski, parasole, plecaki, portmonetki, pudełka i pokrowce ze skóry, smycze, sznury skórzane, **24** bielizna pościelowa, bielizna stołowa tekstylna, kapelusze, narzuty na meble, kołderki, pledy, podszewki, poszewki, ręczniki tekstylne, serwetki tekstylne, tkaniny wełniane, bawełniane, elastyczne, obciowe, **25** bielizna osobista, odzież, obuwie, nakrycia głowy, płaszcze i obuwie kąpielowe, **30** chipsy, słodczyce, herbata, kawa, napoje na bazie herbaty i kawy, napoje mleczne, krakersy, pizze, przekąski, popcorn, **32** napoje bezalkoholowe, piwo, **33** napoje alkoholowe z wyjątkiem piwa, **38** usługi telefonii komórkowej, usługi polegające na emisji informacji za pośrednictwem telefonów, transmisja programów radiowych i telewizyjnych, przekazywanie informacji, agencje informacyjne, emisja radiowa i telewizyjna, wypożyczanie urządzeń do przysłania informacji, **41** produkcja filmów, studia filmowe, fotoreportaże, montaż i rozpowszechnianie programów radiowych i telewizyjnych, radiowe i telewizyjne programy rozrywkowe, rozrywka, organizowanie i realizacja spektakli, balów, konkursów, zjazdów, imprez artystycznych, estradowych, montaż i rozpowszechnianie audycji informacyjnych, muzycznych, rozrywkowych, artystycznych, kulturalnych, naukowych, edukacyjnych, organizowanie konkursów i pokazów, usługi fonograficzne i audiowizualne, wypożyczanie sprzętu radiowego i telewizyjnego, wypożyczanie nagrań dźwiękowych i audiowizualnych, informacja o rozrywce, rezerwacja miejsc na spektakle, studia nagrań, telewizyjne programy rozrywkowe, usługi związane z organizacją wypoczynku, zdjęcia, **43** restauracje, bary, kawiarnie, hotele, pensjonaty, motele, wypożyczanie krzesel, stołów, zastaw stołowych.

(111) **209321** (220) 2003 02 25 (210) 261480
(151) 2008 06 09 (441) 2003 09 08

(732) LSP MASTER Spółka z o.o., Warszawa, PL.

(540) ENGLISH TODAY

(510), (511) **16** książki, podręczniki, materiały szkoleniowe i instruktażowe (z wyjątkiem aparatów), **41** usługi szkół językowych, usługi w zakresie organizowania i prowadzenia kursów językowych, nauczanie korespondencyjne.

(111) **209322** (220) 2003 05 19 (210) 264972
(151) 2008 06 09 (441) 2003 12 01

(732) AN.KA Spółka z o.o., Toruń, PL.

(540) VINICOLA

(510), (511) **32** napoje bezalkoholowe, napoje niskoalkoholowe, piwo, ale, porter, **33** napoje alkoholowe, wino, likiery, napoje destylowane, brandy, winiak, wyroby spirytusowe.

(111) **209323** (220) 2003 06 10 (210) 266034
(151) 2008 06 26 (441) 2003 12 15

(732) FUTURE ENTERPRISES PTE LTD, Singapur, SG.

(540)



(531) 1.3.15, 5.7.1, 11.3.4, 27.5.1

(510), (511) **30** kawa, mieszanka kawy (kawa, cukier i śmietana/śmietanka), kawa capuccino.

(111) **209324** (220) 2003 06 10 (210) 266035
 (151) 2008 06 26 (441) 2003 12 15
 (732) FUTURE ENTERPRISES PTE LTD, Singapur, SG.
 (540)



Kolor znaku: biały, czerwony, żółty, brązowy, szary, niebieski, czarny i ich odcienie

(531) 1.3.15, 3.7.1, 5.7.1, 11.3.4, 27.5.1, 29.1.15
 (510), (511) **30** kawa, mieszanka kawy (kawa, cukier i śmietana/śmietanka), kawa capuccino.

(111) **209325** (220) 2003 09 11 (210) 269725
 (151) 2008 06 20 (441) 2004 03 22
 (732) PASTICCERIA TORINO S.r.l., Collegno, IT.
 (540)



(531) 5.5.19, 26.1.2, 27.5.1
 (510), (511) **30** kawa, herbata, kakao, cukier, ryż, tapioka, sago, namiastki kawy, mąka i przetwory zbożowe, chleb, wyroby cukiernicze i piekarnicze, słodycze, lody, miód, syrop z melasy, drożdże, proszek do pieczenia, sól, musztarda, ocet, sosy (przyprawy), przyprawy, lód.

(111) **209326** (220) 2003 10 21 (210) 271519
 (151) 2008 09 01 (441) 2004 04 19
 (732) max tuning Joanna Wierzbowska, Wałbrzych, PL.
 (540)



(531) 26.4.2, 27.5.1, 27.5.5
 (510), (511) **12** akcesoria samochodowe, akcesoria tuningowe do pojazdów, **35** reklamy, kompleksowa wizualizacja reklamowa firm, **42** projektowanie dekoracji wnętrz, projektowanie opakowań, wzornictwo przemysłowe, stylizacja, usługi graficzne, wewnętrzny i zewnętrzny tuning graficzny samochodów.

(111) **209327** (220) 2004 02 05 (210) 275901
 (151) 2008 07 16 (441) 2004 05 17
 (732) „DOMAIN MENADA” Spółka z ograniczoną odpowiedzialnością, Warszawa, PL.
 (540) SAKAR
 (510), (511) **33** napoje alkoholowe, wina, wódki, likiery, pochodzenia bułgarskiego.

(111) **209328** (220) 2004 04 13 (210) 279175
 (151) 2008 07 07 (441) 2004 07 26
 (732) „SOBIESKI” Spółka z o.o., Warszawa, PL.

(540) POMERANIA
 (510), (511) **33** napoje alkoholowe, wina, wódki, likiery.

(111) **209329** (220) 2004 06 14 (210) 281945
 (151) 2008 07 11 (441) 2004 09 20
 (732) SELT Sun Protection Systems Tadeusz Selzer, Opole, PL.
 (540)



Kolor znaku: czerwony, niebieski, biały

(531) 1.1.1, 26.1.2, 26.11.2, 27.5.1, 29.1.13
 (510), (511) **06** bramy metalowe, materiały budowlane metalowe, dachówka metalowa, pokrycia dachowe metalowe: daszki, drabinki, osłony drzewa, futryny do drzwi, klamki do drzwi, ograniczniki do drzwi, deflektory kominowe, osprzęt do drzwi, płyty do drzwi, drzwi, futryny, gałki, grobowce, listwy do gzymsów, gzymsy, haki, tabliczki identyfikacyjne, kabiny kąpielowe, kabiny telefoniczne, klamry, nasady kominowe, trzony kominowe, kominy konstrukcje metalowe, metalowe konstrukcje nośne szklarni, konstrukcje przenośne, kosze dachowe, kosze kratownicze, kraty łufciki, okienka, łańcuchy, łaty maszty, materiały konstrukcyjne, kółka do mebli, osprzęt do mebli, ogrodzenia, okiennice, ograniczniki do okien, osprzęt do okien, okna, okucia, płytki wykładzinowe płyty konstrukcyjne, płyty podpory, pojemniki do pakowania, pojemniki metalowe, pojemniki do ciekłego paliwa metalowe, pomosty prefabrykowane, przegrody, rolety zewnętrzne, rusztowania, schody, siatki, stopnie, schodki, stropy, sufity, ścianki szczelne, pokrycia ścian, wykładziny, zamki obrotowe do okien, zasłony, zawiasy i żaluzje, dzwonki nielektryczne do drzwi, kofatki do drzwi, nielektryczne urządzenia do otwierania drzwi, zamknięcia do drzwi nielektryczne, zasuwki do drzwi, ekrany paleniskowe, folie metalowe do zwijania i pakowania, futryny do drzwi, klamki do drzwi, klucze, rolki-prowadnice do okna, okucia dla budownictwa, okucia drzwi i drzwiowe, okucia okienne, opakowania z białej blachy, palety: do transportu wewnętrznego, transportowe i załadownicze, pokrycia dachów, ramy do okien, rolki-bloki metalowe inne niż do maszyn, prowadnice do okien i drzwi przesuwanych, rygle do zasuw okiennych, zamki zasuwowe, zamknięcia drzwiowe nielektryczne, **07** przeguby Cardana, tłoki cylindry, łożyska dla czopów, czopy dmuchaw, maszyny do obróbki drewna, klisze drukarskie, hydrauliczne urządzenia do otwierania i zamykania drzwi, dziurkarki, formy jako części maszyn, frezarki, głowice wiertnicze, maszyny i urządzenia intrologatorskie, krajalnice, matryce drukarskie, obrabiarki da metalu, młoty mechaniczne i pneumatyczne, mechanizmy napędowe i łańcuchy inne niż do pojazdów lądowych, narzędzia jako części maszyn, obrabiarki, obudowy maszyn, pakowarki, mioty i transportery pneumatyczny, pneumatyczne urządzenia do otwierania i zamykania drzwi, podajniki-części maszyn, podstawy maszyn, pompy, prasownice, regulatory, roboty, rozdrabniarki, stoły do maszyn, suwnice pomostowe, szlifierki, maszyny do szycia, przenośniki taśmowe, transportery, walcarki, wciągniki, wibratory-maszyny do celów przemysłowych, maszyny dla włókiennictwa, wyciągi towarowe, żurawie, **17** bawełna do opakowania lub uszczelniania, wata szklana do izolacji, materiały zapobiegające promieniowaniu światła zawarte w tej klasie, materiały dźwiękoszczelne, nici i przedza elastyczne inne niż do celów włókienniczych, farby izolacyjne, filc izolacyjny, folie metalowe izolacyjne, folie z tworzyw sztucznych innych niż do pakowania, izolacyjne: farby, folie, rękawice, zaprawy metalowe i materiały, taśmy, tkaniny, lakier i papier, wełna mineralna-izolator, lateks, nici elastyczne i kauczukowe inne niż do celów włókienniczych, nici z tworzyw sztucznych nie do celów włókienniczych, papier i powłoki izolacyjne, tworzywa sztuczne pół przetworzone, taśmy samoprzylepne inne niż do celów medycznych, papierniczych lub do użytku domowego, taśmy uszczelniające do drzwi i okien, materiały termoizolacyjne, tkaniny z włókna szklanego do izolacji, uszczelki, materiały na uszczelnianie okien i drzwi, włókna szklane do izolacji, włókna węglowe nie do celów włókienniczych, włókna z tworzyw sztucznych nie do celów włókienniczych, włókna wulkanizowane, zasłony azbestowe ochronne, **19** altany, balustrady, baraki, niemetalowe: belki, bramy, konstrukcje budowlane, płyty budowlane

ne, budowlane materiały, elementy konstrukcyjne dla budownictwa, budynki przenośne, ramy dla ciepłarni, drzwi, futryny i ościeżnice jak i płyty drzwiowe, dźwigary, groby, kraty, kratownice, krokwie dachowe, latarnie kierunkowe, maszty moskitiery, nadproża, ogrodzenia, ogrodzenia z pali, ramy okienne, okiennice, okładziny, okna, płytki podłogowe, płyty budowlane, płyty podłogi schody, sufity, ścianki działowe i szczelne, pokrycia ściany i żaluzje, boazerie, szkło budowlane, cegły, płyty cementowe, drewno budowlane i użytkowe, figurki z kamienia, betonu lub marmuru, forniry, gonty, kamień obudowy kominków, mozaiki dla budownictwa, okładziny drewniane, okna witrażowe, podłogowe deski, okna skrzynkowe, tafle szklane-okienne dla budownictwa, żaluzje niemetalowe i nietekstylne i przesłony do nich wykonane z: poliestru, polichloru winylu, bawełny, włókna szklanego, materiału nietkanego, poliestru z bawełną i poliestru z materiałem nietkanym, **22** bawełna surowa, brezenty, materiały filtracyjne, jedwab surowy, jedwabne odpady, juta, włókno kokos, konopie, pasy z konopi, len surowy, liny niemetalowe, markizy, markizy z materiałów tekstylnych, markizy z tworzyw sztucznych, pokrycia, maskownice, markizy i przesłony do nich wykonane z: poliestru, polichloru winylu, bawełny, włókna szklanego, materiału nietkanego, poliestru z bawełną, poliestru z materiałem nietkanym, sieci maskowanie, namioty, materiały obciowe nie z gumy i mc z tworzyw sztucznych, włókna ostniece, materiały do pakowania nie z gumy i nie z tworzyw sztucznych, pakuły, plandeki, rafia, włókna z ramia, runo, sizal, słoma tapicerska, szklane włókno do celów włókienniczych, szklane włókno krzemowe do celów włókienniczych, sznurki, taśmy do żaluzji, materiały tekstylne, włókna surowe, wełna: czesankowa, drzewna, surowa lub impregnowana, tapicerska, zgrzebna, wiązadła niemetalowe do celów rolniczych, włosie włókiennicze, włókna bawełny i kokosowe, włókna krzemowe szklane do celów włókienniczych, żaluzje i przesłony do nich wykonane z: poliestru, polichloru winylu, bawełny, włókna szklanego, materiału nietkanego, poliestru z bawełną, poliestru z materiałem nietkanym, taśmy do żaluzji, **24** adamaszek, aksamit, tkaniny bawełniane, całuny, dreluchy, drogiety, drukowane tkaniny perkalowe, dzianina, dżersej, tkaniny elastyczne, etykiety z materiału, filc, materiały filtracyjne, firanki, flagi niepapierowe, flanela, jedwab, materiał z juty, płótno klejone, inne niż do materiałów piśmiennych, płótno i tkaniny konopne, tkanina z kordonek, kotary na drzwi, krepa, krepon, lniane tkaniny, marabut, materiały lepkie przyklejane na gorąco, materiały tekstylne nietkane, materiały włókiennicze, okładziny do mebli z materiałów tekstylnych i tworzyw sztucznych, pokrowce ochronne na meble, moskitiery, moskitiery i przesłony do nich wykonane z: poliestru, polichloru winylu, bawełny, włókna szklanego, materiału nietkanego, poliestru z bawełną i poliestru z materiałem nietkanym, muślin, obicia ścienne z materiałów tekstylnych, okładziny do mebli z surowców włókienniczych i tworzyw sztucznych, płótno haftowane, tkaniny z ramia, ratyna szewiot, tkanina z włókna szklanego do celów włókienniczych, tworzywa sztuczne-substytuty tkanin, tkaniny z sztucznego jedwabiu, obicia ścienne z materiałów tekstylnych, tafta tiul, tkaniny: bawełniane, do celów włókienniczych, elastyczne, imitujące skóry zwierzęce, obciowe, wełniane, trykot, tworzywa sztuczne, uchwyty do zasłon z materiałów tekstylnych, zasłony prysznicowe z materiałów tekstylnych lub tworzyw sztucznych, zasłony z surowców włókienniczych lub tworzyw sztucznych, zefir, kaliko, **35** usługi w zakresie-agencji informacji handlowej, agencji reklamowych, badania w dziedzinie działalności gospodarczej, badania rynku, specjalistycznego doradztwa w sprawach działalności gospodarczej w szczególności budownictwa, doradztwo w zakresie organizowania i prowadzenia działalności gospodarczej, ekspertyzy i informacja w działalności gospodarczej w szczególności budownictwa, pozyskiwanie i systematyzacja danych do komputerowych baz, danych, komputerowe zarządzanie plikami, organizowanie wystaw w celach handlowych lub reklamowych, pozyskiwanie informacji o działalności gospodarczej, promocja sprzedaży, transkrypcja przekazu, rozpowszechnianie materiałów reklamowych, reklama za pośrednictwem sieci komputerowej, publikowanie tekstów reklamowych, reklamy, **37** budowa pawilonów i sklepów targowych, nadzór budowlany, izolowanie i uszczelnianie budynków: przemysłowych, mieszkaniowych i użyteczności publicznej, kamieniarstwo, instalowanie oraz naprawa urządzeń klimatyzacyjnych, instalowanie, konserwacja i naprawy komputerów, malowanie, budownictwo przemysłowe, mieszkaniowe i użyteczności publicznej w zakresie: uszczelniania, izolowania i przez montaż przegród przeciwsłonecznych, czyszczenie okien, naprawa przegród przeciwsłonecznych: parasoli, markiz, moskitier, ża-

luzji, zasłon, rolet, bram i drzwi, rozbiórka budynków, stacje obsługi samochodów, tapetowanie, wynajem sprzętu budowlanego, **39** usługi w zakresie-pomoc w przypadku awarii pojazdów, usługi prowadzenia biura podróży z wyjątkiem rezerwacji hoteli i pensjonatów, czarterowanie, dostarczanie towarów i zamówionych korespondencyjnie, dystrybucja paczek i przesyłek, fracht, pośrednictwo frachtowe, wynajmowanie garaży i magazynów, holowanie, informacja o składowaniu i transporcie, wypożyczanie kontenerów magazynowych, magazynowanie, maklerstwo transportowe, transport mebli, pakowanie produktów i towarów, usługi związane z parkowaniem samochodów, pilotaż, wypożyczanie pojazdów i samochodów, transport podróży, transport przedmiotów wartościowych, przewożenie ładunków, rozładunek, wynajmowanie powierzchni na salony samochodowe, transport samochodowy i wypożyczanie, składowanie, spedycja, transport i wyładunek odpadów, usługi tranzytowe, usługi kurierskie w zakresie dostarczania towarów i listów zawarte w tej klasie, **40** usługi w zakresie drukarni, druk sitowy i litografia, drukowanie litograficzne i offsetowe, obróbka drewna, impregnowanie ognioodporne i wodoodporne tkanin, obróbka metali, niszczenie odpadów, obrabianie tkanin, oczyszczanie powietrza, recykling odpadków i odpadów, obrabianie tkanin, oczyszczanie powietrza, recykling odpadków i odpadów, oczyszczanie i dezodoryzacja i odświeżanie powietrza, powlekanie metali, szlifowanie szkła optycznego, tartaki, operacje na tkaninach: kalandrowanie, krojenie, obrębianie, obróbka, obróbka mająca na celu uzyskania niegniotliwości, wybielanie, zabezpieczanie przed molami i zabezpieczanie przed ogniem, obróbka włókna, wulkanizacja, drukowanie wzorów.

(111) **209330** (220) 2004 06 21 (210) 282171
 (151) 2008 07 10 (441) 2004 10 04
 (732) ZAKŁAD PRODUKCJI ODZIEŻY „FESSA” Maria Sadowska,
 Sieradz, PL.
 (540)

Responi

(531) 27.5.1
 (510), (511) **25** środki antypoślizgowe do butów, bandany na szyję, barbety jako ubrania, berety, bezrękawniki, bielizna w tym bielizna damska, bielizna osobista, bielizna wchłaniająca pot; bistonosze, bluzki koszulowe, boa na szyję, boty zawarte w tej klasie, bryczesy, cholewki do butów, obcasy do butów, okucia do butów, buty w tym buty narciarskie, buty piłkarskie-korki, buty sportowe, buty sznurowane, chusty, cylindry-kapelusze, daszki do czapek, czapki, czepki kąpielowe, drewniaki, odzież z dzianiny, majtki dla dzieci, pieluszki z materiałów tekstylnych dla dzieci, serwetki z materiałów tekstylnych dla dzieci, dżerseje jako ubrania, espadryle, etole, fartuchy jako odzież, fulary, apaszki, futra jako odzież, etole z futer, ubrania z gabardyny, garnitury, getry, taśmy pod stopy do getrów, obuwie gimnastyczne, gorsety, halki, kalesony, kalosze, kamasze, kamizelki, kamizelki na ryby, kapelusze, szkielety do kapeluszy, kaptury do ubrań, karczki koszul, czepki kąpielowe, kostiumy kąpielowe, pantofle kąpielowe, płaszcze kąpielowe, sandały kąpielowe, slipy kąpielowe, kąpielówki, ubrania dla kierowców, kieszenie do odzieży, kieszenie kwadratowe, ubrania dla kolarzy, kołnierze do odzieży, kołnierzyki w tym kołnierzyki przypinane, kombinezony, kombinezony dla narciarzy wodnych, korki do butów piłkarskich, koszule, karczki do koszul, przody do koszul, koszulki gimnastyczne, krawaty, kurtki wełniane lub futrzane z kapturem, leginsy, liberie, majtki, majtki dzieciinne, manipularze używane w liturgii, mankiety do ubrań, mantyle jako szale, marynarki, stroje na maskarady, mitry jako nakrycia głowy, mufki jako odzież, mundury, mycki, piuski, nakrycia głowy, napiętki pończoch, nauszniki, napiętki, cholewki do obuwia, obuwie czubki do obuwia, obcasy do obuwia, paski do obuwia, ochraniacze do kołnierzy, odzież w tym odzież gotowa, odzież na gimnastykę, odzież papierowa, odzież wodoodporna, odzież z imitacji skóry, odzież ze skóry, ogrzewacze stóp nieelektryczne, okrycia wierzchnie, okucia metalowe do butów, ornaty, pałta, pancerze, domowe pantofle, paski odzieżowe, pasy do przechowywania pieniędzy, peleryny, pelisy, pieluszki dla dzieci z materiałów tekstylnych, pikowane żakiety, pizamy, obuwie plażowe, ubiory plażowe, płaszcze, podeszwy butów, podkoszulki, podszewki jako elementy ubrań, podszewki gotowe jako część garderoby, podwiązki, podwiązki

do pończoch, wyroby pończosznice, pończochy w tym pończochy wchłaniające pot, napletki do pończoch, potniki, półbuty, prochowce, pulowery, rajstopy, rajtuzy, rękawiczki, rękawiczki z jednym palcem, sandały, sari, skarpetki, podwiązki do skarpetek, slipy, spodnie, paski do spodni jako część odzieży, sportowe obuwie, spódnice, staniczki, staniki, sukienki, swetry, szale, szaliki, szarfy do ubrań, szelki, szlafroki, śliniaki niepapierowe, śniegowce, togi, trykoty jako ubrania, T-shirty, turbany, ubrania, woalki, wyprawka dziecięca-ubrania, żakiety.

(111) **209331** (220) 2004 09 16 (210) 285481
 (151) 2008 07 30 (441) 2004 12 27
 (732) Stowarzyszenie AIESEC Polska, Marki, PL.
 (540)



Kolor znaku: niebieski, pomarańczowy, biały

(531) 27.5.1, 29.1.13

(510), (511) **35** organizowanie targów pracy, praktyk i staży dla studentów i absolwentów, pośrednictwo pracy, **41** edukacja (informacje o rynku pracy, metodach i technikach rekrutacji, planowanie rozwoju i kariery zawodowej), organizowanie i prowadzenie seminariów, szkoleń, prezentacji, treningów dla studentów i absolwentów.

(111) **209332** (220) 2005 02 02 (210) 290580
 (151) 2008 09 02 (441) 2005 05 16
 (732) Elegance Spółka z o.o., Tczew, PL.
 (540) ELEGANCE

(510), (511) **44** usługi w zakresie prowadzenia salonów kosmetycznych, świadczenie usług w zakresie pielęgnacji paznokci.

(111) **209333** (220) 2005 02 11 (210) 291008
 (151) 2008 07 15 (441) 2005 05 16
 (732) BI-ES POLSKA Spółka z ograniczoną odpowiedzialnością,
 Kamień Duży, PL.
 (540)



Kolor znaku: różowy, biały, niebieski, czerwony, pomarańczowy, szary
 (531) 5.3.11, 25.1.15, 26.11.2, 27.5.1, 27.7.1, 29.1.15

(510), (511) **03** wyroby perfumeryjne i toaletowe, perfumy, wody toaletowe, wody perfumowane, wody kolońskie, dezodoranty osobiste, antyperspiranty, olejki eteryczne, olejki do kąpieli, sole kosmetyczne do kąpieli, mydła i płyny myjące, preparaty do kąpieli, kosmetyki, środki kosmetyczne, środki do kosmetyki upiększającej i makijażu oraz demakijażu, środki do pielęgnacji ciała, środki do opalania, środki do golenia i po goleniu, środki do depilacji, płyny i lotony do pielęgnacji

cji włosów, odżywki, pianki, lakiery do włosów, lakiery do paznokci, środki do usuwania lakierów, środki do czyszczenia zębów, toaletowe środki sanitarne, środki wybielające i rozjaśniające oraz inne substancje stosowane w praniu, środki do czyszczenia, środki do polerowania, środki do nabłyszczania, środki do szorowania i środki ściernie.

(111) **209334** (220) 2005 02 11 (210) 291009
 (151) 2008 07 15 (441) 2005 05 16
 (732) BI-ES POLSKA Spółka z ograniczoną odpowiedzialnością,
 Kamień Duży, PL.
 (540)



Kolor znaku: czarny, niebieski, granatowy, biały

(531) 5.3.11, 25.1.15, 26.11.2, 27.5.1, 27.7.1, 29.1.14

(510), (511) **03** wyroby perfumeryjne i toaletowe, perfumy, wody toaletowe, wody perfumowane, wody kolońskie, dezodoranty osobiste, antyperspiranty, olejki eteryczne, olejki do kąpieli, sole kosmetyczne do kąpieli, mydła i płyny myjące, preparaty do kąpieli, kosmetyki, środki kosmetyczne, środki do kosmetyki upiększającej i makijażu oraz demakijażu, środki do pielęgnacji ciała, środki do opalania, środki do golenia i po goleniu, środki do depilacji, płyny i lotony do pielęgnacji włosów, odżywki, pianki, lakiery do włosów, lakiery do paznokci, środki do usuwania lakierów, środki do czyszczenia zębów, toaletowe środki sanitarne, środki wybielające i rozjaśniające oraz inne substancje stosowane w praniu, środki do czyszczenia, środki do polerowania, środki do nabłyszczania, środki do szorowania i środki ściernie.

(111) **209335** (220) 2005 04 01 (210) 293166
 (151) 2008 07 21 (441) 2005 07 11
 (732) STANDARD SNACKS S.R.L., Bucuresti, RO.
 (540) THAI-FUN

(510), (511) **29** chipsy krewetkowe, zwykle chipsy krewetkowe, chipsy krewetkowo-warzywne.

(111) **209336** (220) 2005 05 23 (210) 295436
 (151) 2008 09 02 (441) 2005 09 05
 (732) „MAGIT” Spółka z o.o., Wrocław, Psary, PL.
 (540)



(531) 14.1.19

(510), (511) **09** elektroniczne tablice na ogłoszenia, tablice szyldowe, tablice sygnalizacyjne świecące lub mechaniczne, tablice ogłoszeń elektroniczne, szyldy świecące, szyldy mechaniczne, **19** tablice

sygnalizacyjne nieświecące, niemechaniczne, niemetalowe, **20** tabliczki identyfikacyjne niemetalowe, tablice na ogłoszenia, tabliczki ogłoszeniowe z tworzyw sztucznych, szyldy z tworzyw sztucznych, kształtki na ramy obrazów, listwy do ramy obrazów, **35** dystrybucja i rozpowszechnianie materiałów reklamowych, reklama osób trzecich, usługi marketingowe i konsultingowe.

(111) **209337** (220) 2005 06 30 (210) 297223
 (151) 2008 08 25 (441) 2005 10 03
 (732) „ADVENTURA” Spółka z ograniczoną odpowiedzialnością, Lesznowola, PL.
 (540)



(531) 2.1.8, 27.5.1
 (510), (511) **16** materiały piśmienne, **35** rozpowszechnianie i uaktualnianie materiałów reklamowych, **41** organizowanie i prowadzenie konferencji.

(111) **209338** (220) 2005 09 12 (210) 299892
 (151) 2008 05 27 (441) 2005 12 27
 (732) AGROS NOVA Sp. z o.o., Warszawa, PL.
 (540)

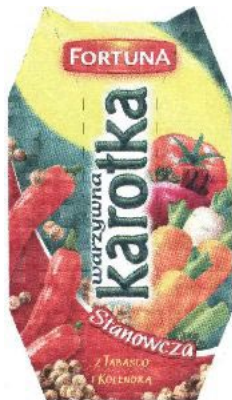

Kolor znaku: biały, żółty i jego odcienie, beżowy, pomarańczowy i jego odcienie, brunatny, czerwony i jego odcienie, bordowy i jego odcienie, zielony i jego odcienie

(531) 5.9.24, 19.3.3, 27.5.1, 29.1.15
 (510), (511) **32** soki, nektary i napoje warzywne, wielowarzywne oraz owocowo-warzywne, przecierowe soki, nektary i napoje warzywne, wielowarzywne oraz owocowo-warzywne, soki, nektary i napoje warzywne, wielowarzywne oraz owocowo-warzywne z dodatkiem mikro-i/lub makroelementów i/lub witamin i/lub substancji wspomagających procesy metaboliczne i/lub aromatów, ziół i przypraw, napoje izotoniczne i energetyczne, produkty do wytwarzania napojów: wyciągi, esencje, koncentraty, zaprawy i syropy, napoje instant.

(111) **209339** (220) 2005 12 15 (210) 303673
 (151) 2008 08 21 (441) 2006 03 20
 (732) Powszechny Zakład Ubezpieczeń S.A., Warszawa, PL.
 (540) Wielka Mała Firma

(510), (511) **09** nośniki danych z publikacjami w formie elektronicznej, moduły ładowalne zawierające publikacje w formie elektronicznej, **16** papier, tektura i wyroby z tych materiałów nie ujęte w innych klasach, materiały drukowane i publikacje drukowane, fotografie, materiały piśmienne, materiały szkoleniowe i instruktażowe z wyjątkiem aparatów, **35** usługi reklamowe i promocyjne, w tym organizowanie imprez dla celów promocyjnych, publikacja tekstów dla celów

reklamowych i promocyjnych, **41** organizowanie konkursów dla celów edukacyjnych, publikowanie tekstów innych niż reklamowe.

(111) **209340** (220) 2006 01 10 (210) 304677
 (151) 2008 06 04 (441) 2006 04 18
 (732) Zakłady Mięsne Mysłowice „Mysław” Spółka z o.o., Mysłowice, PL.
 (540)



Kolor znaku: kremowy, brązowy, ciemnobrązowy, jasnobrązowy, granatowy, czerwony, biały

(531) 6.7.25, 9.1.10, 25.1.15, 26.1.2, 27.5.1, 29.1.15
 (510), (511) **29** szynka.

(111) **209341** (220) 2006 01 10 (210) 304678
 (151) 2008 06 04 (441) 2006 04 18
 (732) Zakłady Mięsne Mysłowice „Mysław” Spółka z o.o., Mysłowice, PL.
 (540)



Kolor znaku: kremowy, brązowy, ciemnobrązowy, jasnobrązowy, granatowy, biały, czerwony

(531) 6.7.25, 9.1.10, 25.1.15, 26.1.2, 27.5.1, 29.1.15
 (510), (511) **30** pasztet.

(111) **209342** (220) 2006 01 10 (210) 304679
 (151) 2008 06 04 (441) 2006 04 18
 (732) Zakłady Mięsne Mysłowice „Mysław” Spółka z o.o., Mysłowice, PL.
 (540)



Kolor znaku: kremowy, brązowy, ciemnobrązowy, złoty, granatowy, biały, czerwony
 (531) 6.7.11, 9.1.10, 24.3.1, 25.1.15, 26.11.1, 27.5.1, 29.1.15
 (510), (511) **29** kiełbasy.

(111) **209343** (220) 2006 01 17 (210) 304952
 (151) 2008 08 07 (441) 2006 05 02
 (732) „H and S” Spółka z o.o., Sopot, PL.
 (540) SkokCom
 (510), (511) **09** program komputerowy, **42** usługi opracowania programu, aktualizacja danych i dostosowanie programu do potrzeb odbiorcy.

(111) **209344** (220) 2006 01 19 (210) 305075
 (151) 2008 08 29 (441) 2006 05 02
 (732) Instytut Paliw i Energii Odnawialnej, Warszawa, PL.
 (540) EC BREC
 (510), (511) **04** benzyna, brykiety materiałów palnych, paliwa do diesli, dodatki niechemiczne do paliw silnikowych, paliwa gazowe, paliwa mineralne, nafta, oleje do smarowania, oleje napędowe, oleje palne, oleje przemysłowe, oleje silnikowe, paliwa, paliwa na bazie alkoholu, biopaliwa, ropa naftowa, olej rzepakowy do celów przemysłowych, smary, **07** generatory elektryczności i generatory prądu, w tym wykorzystujące źródła energii odnawialnej, **09** baterie słoneczne, **11** kolektory słoneczne, rekuperatory, wymienniki i zasobniki ciepła, urządzenia grzewcze, **40** wytwarzanie energii, wytwarzanie energii ze źródeł odnawialnych, w tym energii słonecznej, geotermicznej i wiatrowej.

(111) **209345** (220) 2006 01 26 (210) 305314
 (151) 2008 06 11 (441) 2006 05 02
 (732) Krakowskie Zakłady Zielarskie „Herbapol” w Krakowie S.A., Kraków, PL.
 (540)



Kolor znaku: zielony, czerwony, biały
 (531) 5.3.20, 5.7.9, 11.3.5, 26.1.1, 29.1.13
 (510), (511) **03** kosmetyki do pielęgnacji włosów i ciała, mydła, żele, **05** produkty ziołowe do celów leczniczych, dietetyczna żywność do celów leczniczych, dietetyczna żywność przeznaczona do celów medycznych, preparaty farmaceutyczne, herbata lecznicza, kapsułki do celów farmaceutycznych, zioła lecznicze, leki, leki w płynie, leki pomocnicze, tran, woda utleniona do celów medycznych, środki odstrasżające owady, **29** wodorosty do celów spożywczych, **30** herbata, pieprz, przyprawy, **31** nasiona roślin leczniczych, kwiaty suszone, otręby zbożowe.

(111) **209346** (220) 2006 02 13 (210) 306109
 (151) 2008 06 03 (441) 2006 05 29
 (732) Zakłady Mięsne Mysłowice „Mysław” Sp. z o.o., Mysłowice, PL.

(540)



Kolor znaku: kremowy, brązowy, ciemnobrązowy, czerwony, granatowy, biały, jasnobrązowy
 (531) 9.1.10, 25.1.1, 27.5.1, 29.1.15
 (510), (511) **29** salceson.

(111) **209347** (220) 2006 02 13 (210) 306116
 (151) 2008 06 03 (441) 2006 05 29
 (732) Zakłady Mięsne Mysłowice „Mysław” Sp. z o.o., Mysłowice, PL.
 (540)



Kolor znaku: kremowy, brązowy, ciemnobrązowy, granatowy, biały, czerwony, jasnobrązowy
 (531) 9.1.10, 25.1.1, 27.5.1, 29.1.15
 (510), (511) **29** kiełbasy.

(111) **209348** (220) 2006 02 16 (210) 306180
 (151) 2008 08 27 (441) 2006 05 29
 (732) Przedsiębiorstwo Produkcji Lodów „KORAL” Józef Koral Spółka Jawna, Limanowa, PL.
 (540) RAJ

(510), (511) **30** lody, w tym sorbetowe, rolady lodowe, torty lodowe, lizaki lodowe, jogurty mrożone, mrożone desery z udziałem lodów, napoje mrożone na bazie czekolady, kakao lub kawy.

(111) **209349** (220) 2006 03 17 (210) 307826
 (151) 2008 08 08 (441) 2006 06 26
 (732) CONFEX-PRODUCT Emil Harań, Warszawa, PL.
 (540)



Kolor znaku: czarny, biały i ich odcienie
 (531) 2.7.2, 8.7.21, 25.5.2, 26.1.2, 26.15.9, 27.5.1, 27.7.1, 29.1.12
 (510), (511) **01** słodziki sztuczne, **30** cukier, słodczyce, słodziki naturalne, **32** napoje gazowane i niegazowane, wody mineralne, herbata, kawa.

(111) **209350** (220) 2006 03 30 (210) 308473
 (151) 2008 06 25 (441) 2006 07 10
 (732) SYMPOZJUM Spółka z o.o., Kraków, PL.
 (540)



Kolor znaku: brązowy, zielonoszary, jasnobrązowy, biały
 (531) 1.1.1, 1.5.1, 27.5.1, 29.1.14
 (510), (511) **35** zarządzanie siecią hoteli, doradztwo i pomoc w organizowaniu sieci hoteli, reklama, organizowanie targów i wystaw w celach handlowych lub reklamowych, dystrybucja i kolportaż broszur reklamowych, przedstawicielstwo podmiotów zagranicznych, pośrednictwo handlowe polegające na kojarzeniu kontrahentów, usługi konsultingowe i marketingowe, **41** organizowanie i obsługa zjazdów, seminariów, imprez szkoleniowych, organizowanie i obsługa spotkań towarzyskich i przyjęć okolicznościowych dotyczące części rozrywkowej, organizowanie i obsługa balów, dyskotek, imprez kulturalnych, rozrywkowych, rekreacyjnych, sportowych, usługi salonów fitness, obsługa salonów gier, usługi informacji o wypoczynku, **43** usługi hoteli, domów turystycznych, ośrodków rekreacyjnych, restauracji, wszelkich placówek gastronomicznych, przygotowywanie potraw na zamówienie i ich dostawa, wypożyczanie krzeseł, stołów, bielizny stołowej i zastawy stołowej, usługi rezerwacji hotelowej, wynajem sal wyposażonych w sprzęt audiowizualny i teleinformatyczny (telefon, faks, komputer, Internet), **44** usługi salonów piękności.

(111) **209351** (220) 2006 04 14 (210) 309531
 (151) 2008 07 21 (441) 2006 07 24
 (732) CARLSBERG POLSKA Spółka z ograniczoną odpowiedzialnością, Warszawa, PL.

(540)



Kolor znaku: beżowy, brązowy, czerwony, biały, czarny
 (531) 2.1.4, 29.1.15
 (510), (511) **32** piwo, napoje piwne, napoje bezalkoholowe.

(111) **209352** (220) 2006 04 14 (210) 309532
 (151) 2008 07 21 (441) 2006 07 24
 (732) CARLSBERG POLSKA Spółka z ograniczoną odpowiedzialnością, Warszawa, PL.
 (540) HARNAŚ JEDEN Z NAS
 (510), (511) **32** piwo, napoje piwne, napoje bezalkoholowe.

(111) **209353** (220) 2006 04 14 (210) 309533
 (151) 2008 07 21 (441) 2006 07 24
 (732) CARLSBERG POLSKA Spółka z ograniczoną odpowiedzialnością, Warszawa, PL.
 (540) HARNAŚ PIWO PIERWSZEJ LIGI
 (510), (511) **32** piwo, napoje piwne, napoje bezalkoholowe.

(111) **209354** (220) 2006 04 21 (210) 309875
 (151) 2008 08 29 (441) 2006 07 24
 (732) Nałęczów Zdrój Spółka z o.o., Nałęczów, PL.
 (540) ŁYK NATURY BEZ KONSERWANTÓW
 (510), (511) **32** wody mineralne, wody mineralne gazowane.

(111) **209355** (220) 2006 05 17 (210) 310821
 (151) 2008 09 02 (441) 2006 08 21
 (732) Imperial Tobacco Polska Spółka Akcyjna, Tarnowo Podgórne, PL.
 (540) XXL
 (510), (511) **34** tytoń przetworzony lub nieprzetworzony, papierosy, cygara, produkty tytoniowe, substytuty tytoniu nie stosowane dla celów medycznych lub leczniczych, zapalki i artykuły dla palaczy.

(111) **209356** (220) 2006 06 20 (210) 312245
 (151) 2008 07 22 (441) 2006 10 02
 (732) CARLSBERG POLSKA Spółka z o.o., Warszawa, PL.
 (540) Biesiady Kasztelańskie Będzie Hucznie
 (510), (511) **32** piwo, napoje piwne, napoje bezalkoholowe.

(111) **209357** (220) 2006 06 22 (210) 312346
 (151) 2008 06 11 (441) 2006 10 02
 (732) Bank Gospodarki Żywnościowej S.A., Warszawa, PL.
 (540) BANK BGŻ PIENIĄDZE SĄ DLA LUDZI
 (510), (511) **09** urządzenia do przetwarzania danych, komputery i sprzęt peryferyjny do komputerów, dane zapisane na nośnikach magnetycznych i optycznych m.in. na taśmach, dyskach, dyskietkach, programy komputerowe, nośniki dźwięku i obrazu, magnetyczne i optyczne nośniki danych, karty kodowane magnetycznie do przechowywania danych, elektroniczne wielofunkcyjne karty do usług finansowych, karty płatnicze/obciążeniowe, karty bankomatowe, elektroniczne karty czekowe, karty kredytowe, karty debetowe, urządzenia obsługiwane ręcznie do płatności i przeliczania oraz przetwarzania osobistych danych, elektroniczne karty ATM, karty dostępowe, zintegrowane karty chipowe oraz systemy dla ich wspomaganie, urządzenia ATM, czytniki kart, oprogramowanie komputerowe do przeprowadzania usług finansowych i bankowych, usług zarządzania kontami bankowymi, usług płatniczych, analiz finansowych i raportów finansowych, usług zarządzania finansowego i usług informacyjnych dotyczących bankowości i finansów, oprogramowanie komputerowe umożliwiające przeszukiwanie danych dotyczących bankowości i finansów,

publikacje, nowości, magazyny, periodyki, broszury i ulotki-wszystkie w postaci elektronicznej zapisane na nośnikach magnetycznych lub optycznych, **16** papier, artykuły papierowe, druki, materiały biurowe, gazety, periodyki i książeczki czekowe, publikacje drukowane, magazyny, ulotki o tematyce finansowej, książeczki informacyjne, karty z tworzyw sztucznych nie zawarte w innych klasach, karty foliowane z drukiem nie zawarte w innych klasach, broszury o tematyce finansowej, zaproszenia papierowe, terminarze, **35** usługi: prowadzenia rachunków, prowadzenia ksiąg, przygotowywania list płac, wycen gospodarczych, badania rynku i doradztwa biznesowego, reklamy, promocji oraz informacji na tych polach, dystrybucji i rozpowszechniania materiałów reklamowych, takich jak: ulotki, prospekty, materiały drukowane i próbki, publikowania materiałów reklamowych, informacji handlowej i gospodarczej świadczonych on-line z komputerowej bazy danych, sieci komputerowej, globalnej sieci komputerowej lub Internetu, kompilacji ogłoszeń reklamowych do wykorzystania w Internecie, zarządzania działalnością gospodarczą, doradztwa biznesowego, kompilacji katalogów, list adresowych, ogłoszeń reklamowych dla publikowania w globalnych sieciach komputerowych lub w Internecie, przydzielania przestrzeni na stronach internetowych w celu reklamy towarów i usług, administrowania biznesem w celu przeprowadzania sprzedaży poprzez Internet, planowania biznesowego, analiz rynkowych i badania rynku, gromadzenia, magazynowania i przetwarzania danych, biznesowe odnoszące się do sponsorowania, doradztwa, konsultacji i informowania dotyczące wszystkich ww. usług, **36** usługi: analiz finansowych, bankowe, bankowe z dostępem bezpośrednim, banków oszczędnościowych, maklerskie w zakresie finansów, maklerstwa giełdowego, notowań giełdowych, sponsorowania finansowego, finansowe w związku z likwidacją przedsiębiorstw, operacji związane z finansami: bankowymi, wekslowymi, dyskontowymi, eurowalutowymi, gospodarczymi, księgowymi, otwartego rynku, gotówkowymi, zamknięcia roku obrotowego, emisyjnymi, inwestowania kapitałowego, zbierania funduszy na cele dobroczynne, weryfikacji czeków, operacji rozrachunkowych, doradztwa finansowego, doradztwa ubezpieczeniowego, pośrednictwa ubezpieczeniowego, kredytowania, kredytowania ratalnego, wydawania kart kredytowych, obsługi kart kredytowych, obsługi kart debetowych, lokat kapitałowych, emisji bonów wartościowych, czeków podróżnych, depozytowania przedmiotów wartościowych, wycen finansowych, ubezpieczeniowe, w tym ubezpieczeń na życie, bankowości, wycen nieruchomości, wymiany pieniędzy, pośrednictwa w obrocie bankowym, powiernicze, informacji finansowej, ubezpieczeniowej, zarządzania finansowego majątkiem, sporządzania ekspertyz dla celów fiskalnych, obsługi funduszy inwestycyjnych, funduszy emerytalnych, transferu elektronicznego środków finansowych, udzielania gwarancji finansowych, zawierania umów kredytowych, leasingu finansowego, pożyczkowe pod zastaw, obsługi pożyczek pod zastaw hipoteczny, finansowania pożyczek, prowadzenia kas oszczędnościowych, wyceny nieruchomości, tworzenia funduszy wzajemnych, świadczeń emerytalnych, sponsorowania finansowego, w zakresie depozytów sejfowych, wyceny i obrotu numizmatami, wszystkie wymienione usługi świadczone także on-line, **41** usługi: edukacyjne i szkoleniowe, publikacji elektronicznej on-line, aranżacji i prowadzenia seminariów, kongresów, konferencji i wystaw, edukacji i treningu w zakresie bankowości, finansów, ubezpieczeń, działalności gospodarczej i inwestycyjnej, publikowania materiałów drukowanych, periodyków, magazynów, broszur i ulotek oraz innych tekstów dotyczących bankowości, finansów, ubezpieczeń, działalności gospodarczej i inwestycji, doradztwa, konsultacji i informacyjne w zakresie ww. usług, organizacji wystaw w celach kulturalnych lub edukacyjnych, organizacji imprez rozrywkowych, sportowych i kulturalnych.

(111) **209358** (220) 2006 06 22 (210) 312347
 (151) 2008 06 11 (441) 2006 10 02
 (732) Bank Gospodarki Żywnościowej S.A., Warszawa, PL.
 (540)



Kolor znaku: zielony, szary
 (531) 2.1.25, 24.15.1, 27.5.1, 29.1.12

(510), (511) **09** urządzenia do przetwarzania danych, komputery i sprzęt peryferyjny do komputerów, dane zapisane na nośnikach magnetycznych i optycznych m.in. na taśmach, dyskach, dyskietkach, programy komputerowe, nośniki dźwięku i obrazu, magnetyczne i optyczne nośniki danych, karty kodowane magnetycznie do przechowywania danych, elektroniczne wielofunkcyjne karty do usług finansowych, karty płatnicze/obciążeniowe, karty bankomatowe, elektroniczne karty czekowe, karty kredytowe, karty debetowe, urządzenia obsługiwane ręcznie do płacenia i przeliczania oraz przetwarzania osobistych danych, elektroniczne karty ATM, karty dostępne, zintegrowane karty chipowe oraz systemy dla ich wspomaganie, urządzenia ATM, czytniki kart, oprogramowanie komputerowe do przeprowadzania usług finansowych i bankowych, usług zarządzania kontami bankowymi, usług płatniczych, analiz finansowych i raportów finansowych, usług zarządzania finansowego i usług informacyjnych dotyczących bankowości i finansów, oprogramowanie komputerowe umożliwiające przeszukiwanie danych dotyczących bankowości i finansów, publikacje, nowości, magazyny, periodyki, broszury i ulotki-wszystkie w postaci elektronicznej zapisane na nośnikach magnetycznych lub optycznych, **16** papier, artykuły papierowe, druki, materiały biurowe, gazety, periodyki i książeczki czekowe, publikacje drukowane, magazyny, ulotki o tematyce finansowej, książeczki informacyjne, karty z tworzyw sztucznych nie zawarte w innych klasach, karty foliowane z drukiem nie zawarte w innych klasach, broszury o tematyce finansowej, zaproszenia papierowe, terminarze, **35** usługi: prowadzenia rachunków, prowadzenia ksiąg, przygotowywania list płac, wycen gospodarczych, badania rynku i doradztwa biznesowego, reklamy, promocji oraz informacji na tych polach, dystrybucji i rozpowszechniania materiałów reklamowych takich jak ulotki, prospekty, materiały drukowane i próbki, publikowania materiałów reklamowych, informacji handlowej i gospodarczej świadczonych on-line z komputerowej bazy danych, sieci komputerowej, globalnej sieci komputerowej lub Internetu, kompilacji ogłoszeń reklamowych do wykorzystania w Internecie, zarządzania działalnością gospodarczą, doradztwa biznesowego, kompilacji katalogów, list adresowych, ogłoszeń reklamowych dla publikowania w globalnych sieciach komputerowych lub w Internecie, przydzielania przestrzeni na stronach internetowych w celu reklamy towarów i usług, administrowania biznesem w celu przeprowadzania sprzedaży poprzez Internet, planowania biznesowego, analiz rynkowych i badania rynku, gromadzenia, magazynowania i przetwarzania danych, biznesowe odnoszące się do sponsorowania, doradztwa, konsultacji i informowania dotyczące wszystkich ww. usług, **36** usługi: analiz finansowych, bankowe, bankowe z dostępem bezpośrednim, banków oszczędnościowych, maklerskie w zakresie finansów, maklerstwa giełdowego, notowań giełdowych, sponsorowania finansowego, finansowe w związku z likwidacją przedsiębiorstw, operacji związanych z finansami: bankowymi, wekslowymi, dyskontowymi, eurowalutowymi, gospodarczymi, księgowymi, otwartego rynku, gotówkowymi, zamknięcia roku obrotowego, emisyjnymi, inwestowania kapitałowego, zbierania funduszy na cele dobroczynne, weryfikacji czeków, operacji rozrachunkowych, doradztwa finansowego, doradztwa ubezpieczeniowego, pośrednictwa ubezpieczeniowego, kredytowania, kredytowania ratalnego, wydawania kart kredytowych, obsługi kart kredytowych, obsługi kart debetowych, lokat kapitałowych, emisji bonów wartościowych, czeków podróżnych, depozytowania przedmiotów wartościowych, wycen finansowych, ubezpieczeniowe, w tym ubezpieczeń na życie, bankowości, wycen nieruchomości, wymiany pieniędzy, pośrednictwa w obrocie bankowym, powiernicze, informacji finansowej, ubezpieczeniowej, zarządzania finansowego majątkiem, sporządzania ekspertyz dla celów fiskalnych, obsługi funduszy inwestycyjnych, funduszy emerytalnych, transferu elektronicznego środków finansowych, udzielania gwarancji finansowych, zawierania umów kredytowych, leasingu finansowego, pożyczkowe pod zastaw, obsługi pożyczek pod zastaw hipoteczny, finansowania pożyczek, prowadzenia kas oszczędnościowych, wyceny nieruchomości, tworzenia funduszy wzajemnych, świadczeń emerytalnych, sponsorowania finansowego, w zakresie depozytów sejfowych, wyceny i obrotu numizmatami, wszystkie wymienione usługi świadczone także on-line, **41** usługi: edukacyjne i szkoleniowe, publikacji elektronicznej on-line, aranżacji i prowadzenia seminariów, kongresów, konferencji i wystaw, edukacji i treningu w zakresie bankowości, finansów, ubezpieczeń, działalności gospodarczej i inwestycyjnej, publikowania materiałów drukowanych, periodyków, magazynów, broszur i ulotek oraz innych

tekstów dotyczących bankowości, finansów, ubezpieczeń, działalności gospodarczej i inwestycji, doradztwa, konsultacji i informacyjne w zakresie ww. usług, organizacji wystaw w celach kulturalnych lub edukacyjnych, organizacji imprez rozrywkowych, sportowych i kulturalnych.

(111) **209359** (220) 2006 07 07 (210) 312938
 (151) 2008 06 03 (441) 2006 10 16
 (732) Bożena Marzena Mączka, Gdańsk, PL.
 (540) rozi
 (510), (511) **35** usługi w zakresie rozpowszechniania materiałów reklamowych, **41** usługi w zakresie: nocnych klubów, klubów rozrywkowych, rozrywki oraz informacji o rozrywce, organizowania i obsługi dyskotek, **43** usługi w zakresie: barów, barów szybkiej obsługi (snack-barów), drink barów, kafeterii, kawiarni, rezerwowania i wynajmowania noclegów, wynajmu pokoi gościnnych.

(111) **209360** (220) 2006 07 07 (210) 312939
 (151) 2008 06 03
 (732) Bożena Marzena Mączka, Gdańsk, PL.
 (540)



Kolor znaku: ciemnoróżowy

(531) 2.3.16, 27.5.1, 29.1.1

(510), (511) **35** usługi w zakresie rozpowszechniania materiałów reklamowych, **41** usługi w zakresie: nocnych klubów, klubów rozrywkowych, rozrywki oraz informacji o rozrywce, organizowania i obsługi dyskotek, **43** usługi w zakresie: barów, barów szybkiej obsługi (snack-barów), drink barów, kafeterii, kawiarni, rezerwowania i wynajmowania noclegów, wynajmu pokoi gościnnych.

(111) **209361** (220) 2006 07 13 (210) 313115
 (151) 2008 05 26 (441) 2006 10 16
 (732) „Malinowy Zdrój” Spółka z o.o., Kraków, PL.
 (540) balneokosmetyk
 (510), (511) **03** kosmetyki, kremy kosmetyczne, szampony, mydła lecznicze, **05** balsamy do celów leczniczych, woda do celów leczniczych.

(111) **209362** (220) 2006 09 04 (210) 315109
 (151) 2008 06 05 (441) 2006 12 11
 (732) BWS Polska Spółka z o.o., Zaczernie, PL.
 (540) CALAMA
 (510), (511) **33** napoje alkoholowe pochodzące z krajów Ameryki Południowej w tym z Chile, **35** usługi polegające na prowadzeniu agencji importowo-eksportowych, **39** usługi w zakresie dystrybucji towarów, usługi transportowe, magazynowe, dostawcze.

(111) **209363** (220) 2006 09 13 (210) 315470
 (151) 2008 07 29 (441) 2006 12 27
 (732) AVANS International Sp. z o.o., Warszawa, PL.
 (540)



Kolor znaku: granatowy, ciemnoniebieski, morski, jasnoniebieski

(531) 26.15.1, 27.5.1, 29.1.13

(510), (511) **07** kralniece do chleba, otwieracze do puszek elektryczne, maszyny do szycia, młynki do pieprzu inne niż ręczne, miksery elektryczne do celów domowych, malaksery, noże elektryczne, pralki, roboty kuchenne elektryczne, wirówki [suszarki], wirówki [maszyny], wirówki [młynki], wyciskacze do owoców elektryczne domowe, ubijaczki elektryczne do użytku domowego, urządzenia do odszypułkowania, **11** aparatura i urządzenia do wytwarzania

lodu, aparaty do suszenia owoców, czajniki elektryczne, ekspresy do kawy elektryczne, frytownice elektryczne, gofrownice elektryczne, kuchenki oraz kuchenki mikrofalowe, lodówki, zamrażarki, podgrzewacze do butelek dla niemowląt elektryczne, elektryczny sprzęt kuchenny, suszarki do włosów, suszarki do bielizny elektryczne, szybkowary elektryczne, opiekacze do chleba, tostery, wentylatory elektryczne do użytku osobistego, filtry do wody pitnej, urządzenia do podgrzewania i schładzania wody, urządzenia do oświetlenia, lampy elektryczne, żarówki oświetleniowe, urządzenia elektryczne do ogrzewania, piece [urządzenia grzewcze], zawory mieszalnikowe do przewodów wodociągowych, armatura do regulacji urządzeń wodnych, **35** usługi prowadzenia sklepu z artykułami RTV oraz AGD.

(111) **209364** (220) 2006 09 26 (210) 315894
 (151) 2008 06 12 (441) 2007 01 08
 (732) Adam Lewandowski,, PL.
 (540) RESTAURACJA AMFITRION
 (510), (511) **43** usługi cateringowe, restauracyjne, kawiarniane, stolówki, przygotowanie dań i dostawa.

(111) **209365** (220) 2006 10 04 (210) 316211
 (151) 2008 06 18 (441) 2007 01 08
 (732) ERUDYTASOFT Marcin Adam Tomaszewski, Warszawa, PL.
 (540)



Kolor znaku: granatowy, czarny

(531) 24.15.2, 27.5.1, 29.1.12

(510), (511) **09** sprzęt komputerowy, oprogramowanie komputerowe do wyszukiwania, kompilacji, indeksowania i organizacji informacji w obrębie indywidualnych stacji roboczych komputerowych lub sieci komputerowych, oprogramowanie komputerowe do obsługi poczty elektronicznej i do komunikacji w grupach roboczych poprzez sieci komputerowe, oprogramowanie komputerowe do tworzenia informacji, indeksów miejsc w sieci oraz indeksów innych źródeł informacji, **35** usługi w zakresie: dostarczania klientom informacji poprzez globalne sieci komputerowe, w formie ulotek sklepowych, przewodników po sklepach oraz propozycji prezentów na podstawie informacji uzyskanych od klientów, promocji komputerowych usług osób trzecich za pośrednictwem globalnych sieci komputerowych poprzez reklamę oraz zarządzanie stroną internetową, udostępniania linków (odnośników) do stron sklepów detalicznych w sieci, udzielanie konsumentom pomocy za pośrednictwem globalnych sieci komunikacyjnych w zakresie zakupu produktów i usług świadczonych przez osoby trzecie, dostarczanie informacji w dziedzinie biznesu za pośrednictwem globalnych sieci komputerowych, świadczenie osobom trzecim usług w zakresie zarządzania działalnością i reklamą, administrowanie listami i świadczenie usług mających na celu pomoc w bezpośredniej reklamie za pośrednictwem poczty elektronicznej, pomoc osobom trzecim w zamieszczaniu i prowadzeniu reklamy w sieci komputerowej i globalnych sieciach komunikacyjnych, usługi polegające na wystawianiu i płaceniu rachunków w imieniu osób trzecich, prowadzenie aukcji za pośrednictwem sieci komputerowych, dostarczania informacji o podmiotach gospodarczych za pośrednictwem globalnych sieci komputerowych, świadczenie za pośrednictwem globalnych sieci komputerowych usług w zakresie planowania kariery zawodowej, zamieszczania ogłoszeń drobnych za pośrednictwem globalnych sieci komputerowych, wydzielanie, wyszukiwanie i odzyskiwanie informacji oraz pozyskiwanie danych za pośrednictwem globalnej sieci komputerowej, tworzenie indeksów informacji, indeksów miejsc w sieci oraz indeksów innych źródeł informacji związanych z globalną siecią komputerową, **38** usługi poczty elektronicznej oraz usługi polegające na zapewnianiu komunikacji w grupach roboczych za pośrednictwem sieci komputerowych, dostarczanie informacji za pośrednictwem komputerowej sieci informacyjnej z przeszukiwalnych indeksów i baz danych, włączając tekst, dokumenty w formie elektronicznej, bazy danych, informacje graficzne i audiowizualne usługi telekomunikacyjne, takie jak przyjmowanie i przesyłanie wiadomości, dokumentów oraz innych danych przy pomocy przekazu elektronicznego.

(111) **209366** (220) 2006 10 20 (210) 316994
 (151) 2008 05 28 (441) 2007 01 22
 (732) „RIEBER FOODS POLSKA” S.A., Włocławek, PL.
 (540)



Kolor znaku: czerwony, żółty

(531) 26.11.1, 27.5.1, 29.1.1, 29.1.2

(510), (511) **16** wydawnictwa książkowe, gazetowe, **29** galaretki jadalne, **30** koncentraty i półprodukty w formie proszku do przygotowywania: ciast, ciastek, deserów, pianek, serników, kremów, lodów, wyroby z zastosowaniem czekolady, ciasta, ciastka, pieczywo cukiernicze, produkty przygotowywane na bazie mąki, cukier, cukier żelujący, **35** usługi w zakresie marketingu i pośrednictwa w sprzedaży produktów i usług świadczonych na rzecz osób trzecich, organizacja targów i wystaw handlowych i reklamowych, usługi w zakresie badań rynkowych i socjologicznych, **41** usługi w zakresie prowadzenia klubu edukacyjnego w zakresie zdrowego żywienia, nauczanie korespondencyjne w zakresie zdrowego żywienia, organizowanie konkursów, organizacja targów i wystaw edukacyjnych, usługi klubu edukacyjnego.

(111) **209367** (220) 2006 10 26 (210) 317264
 (151) 2008 06 13 (441) 2007 02 05
 (732) OMEKO-Jan Dworżański, Kraków, PL.
 (540)



Kolor znaku: niebieski

(531) 26.1.2, 27.5.1, 29.1.4

(510), (511) **01** papier do światłokopii, papier fotograficzny, papier fotometryczny, papier lakmusowy, papier odczynnikowy, papier samo zabarwiający się (fotografika), papier światłoczuły, **16** adresy maszyny drukujące, afisze, plakaty, afisze, plakaty z papieru lub kartonu, akwaforty (grafika), bibuły, bilety, artykuły biurowe z wyjątkiem mebli, blankiety, bloczki do pisania, bloki listowe do pisania, bloki rysunkowe (materiały piśmienne), broszury, koperty na butelki z kartonu lub papieru, opakowania do butelek z kartonu lub papieru, celuloza regenerowana-arkusze do pakowania, chorągiewki papierowe, chusteczki do nosa (papierowe), czasopisma (periodyki), okładki na czeki, chusteczki papierowe do demakijażu, diagramy, obwoluty, okładki papierowe na dokumenty, segregatory na dokumenty, urządzenia do laminowania dokumentów do użytku biurowego, dozowniki taśmy przylepnej (artykuły biurowe), karton z miazgi drewno, materiały piśmienne, papier z miazgi drewno, drukarki przenośne, artykuły biurowe, drukarskie, klisze, drukarskie zestawy przenośne, artykuły biurowe, czcionki drukarskie, druki, materiały drukowane, dziurkacze, artykuły biurowe, ekierki, taśmy elastyczne do użytku biurowego, elektrokardiografy (papier do-), emblematy, pieczęcie papierowe, farba drukarska, farby, pudełka, artykuły szkolne, figurki, statuetki z papieru typu mache, filtracja, materiały papierowe, bibuła, gazety, geograficzne mapy, gilotyńki do papieru, artykuły biurowe, godzinowe repertuary, rozkłady jazdy (drukowane), graficzne druki, odbitki, graficzne odwzorowania, graficzne reprodukcje, sznurek introligatorski, płótno introligatorskie, aparatura i urządzenia do introligatorstwa, sprzęt biurowy, materiały do introligatorstwa, wyroby introligatorstwa, kalendarze, kalendarze z kartkami do zdzierania, kalka maszynowa, kalka rysunkowa, papier, kalka techniczna, obwoluty na luźne, kartki, oprawy na luźne kartki, wyroby z kartonu, karton, rury z tektury, karty indeksowe, karty pocztowe, katalogi, komiksy, koperty, artykuły piśmienne, koperty na butelki, z kartonu lub papieru, papier do kopiowania, materiały piśmienne, książki, listy, papier do pisania, mapy, matryce drukarskie, nalepki, naklejki (materiały piśmienne), notatniki (notesy), notesy podręczne, numeratory, opakowania (artykuły papiernicze), formularze (blankiety, druki),

pakowanie (papier do-), papier do elektrokardiografów, papier do maszyn rejestrujących, papier do radiogramów, papier filtracyjny (bibuła), papier higieniczny, papier listowy, papier mache, papier pakowy, papier parafinowy, papier pergaminowy, papier przebitkowy (materiały piśmienne), papier srebrny, papier świecący, papier toaletowy, papier w arkuszach, artykuły piśmienne, artykuły papiernicze, papier parafinowany, okładki do paszportów, bloki do pisania, papier do pisania, plakaty, karty pocztowe, znaczki pocztowe, przebitki, materiały piśmienne, pudełka kartonowe lub papierowe, papier do radiogramów, papier do maszyn rejestrujących, rejestry, księgi główne, książki, ręczniki do twarzy papierowe, ręczniki papierowe, rury tekturowe, rysunkowe bloki techniczne, taśmy samoprzylepne do celów papierniczych lub do użytku domowego, segregatory, artykuły biurowe, serwetki papierowe, serwetki papierowe do demakijażu, serwetki stołowe papierowe, serwetki na stół papierowe, siedzenia na maty z papieru, skoroszyty na dokumenty, szyldy z papieru lub z kartonu, śliniaki papierowe, papier świecący, rolki do taśm barwiących, taśma klejąca (materiały piśmienne), taśma przylepna, dozowniki, artykuły biurowe, taśmy, introligatorstwo, taśmy do maszyn do pisania, taśmy lub karty papierowe do zapisu programów komputerowych, taśmy nasączone tuszem, taśmy nasączone tuszem do drukarek komputerowych, taśmy papierowe, taśmy przylepne do celów papierniczych lub do użytku domowego, toaletowe serwetki papierowe, papier toaletowy, torby na śmieci z papieru lub tworzyw sztucznych, torebki do pakowania, koperty, woreczki z papieru lub tworzyw sztucznych, zeszyty, znaczki pocztowe, życzenia, kartki okolicznościowe, **40** druk sitowy, drukarnie, drukowanie litograficzne, drukowanie offsetowe, drukowanie rysunków, wytwarzanie energii, introligatorstwo, kompletowanie materiałów na zamówienie, litografia, druk, niszczenie odpadów, niszczenie odpadków, offset, drukowanie, papier, apretowanie, obróbka papieru, recykling odpadów i odpadków.

(111) **209368** (220) 2006 11 08 (210) 317733
 (151) 2008 09 05 (441) 2007 02 19
 (732) Kinoplex Sp. z o.o., Łódź, PL.
 (540) KINOKONIK

(510), (511) **35** usługi agencji reklamowej, dystrybucja materiałów reklamowych, rozpowszechnianie reklam, w tym reklam emitowanych przed seansami kinowymi, prowadzenie programów lojalnościowych w ramach, których oferowane są zniżki na bilety do kin, usługi gastronomiczne oraz zniżki w punktach partnerskich, **41** usługi prowadzenia kin, w tym kin objazdowych i kin na wolnym powietrzu.

(111) **209369** (220) 2006 11 08 (210) 317734
 (151) 2008 09 05 (441) 2007 02 19
 (732) Kinoplex Sp. zo.o., Łódź, PL.
 (540) KINOPLEX

(510), (511) **35** usługi agencji reklamowej, produkcja reklam telewizyjnych, radiowych, kinowych, dystrybucja materiałów reklamowych, rozpowszechnianie reklam, w tym reklam emitowanych przed seansami kinowymi, wynajmowanie miejsca na umieszczanie ogłoszeń lub reklam, wypożyczanie materiałów reklamowych, pokazy towarów i usług, **41** usługi prowadzenia kin, w tym kin objazdowych i kin na wolnym powietrzu.

(111) **209370** (220) 2006 11 20 (210) 318131
 (151) 2008 06 10 (441) 2007 03 05
 (732) Kraus Piotr, Bielsko-Biała, PL.
 (540)



(531) 2.9.4, 26.1.1, 26.1.2, 27.5.1

(510), (511) **29** bekon, białka jajek, białko spożywcze, bita śmietana, bulion, koncentraty na bulion, drób, jaja, żółtka jajek, przetwory ja-

rzynowe, kielbasy, masło, mięso, mięso wieprzowe, olej z oliwek jadalny, rosół, ser, szpik kostny zwierzęcy jadalny, śmietana, tłuszcze jadalne, warzywa gotowane, wędliny, wieprzowina, żelatyna do żywności, żywność przygotowana z ryb, **36** usługi ubezpieczeniowe, wynajmowanie mieszkań, kasy zapomogowe, zbiórki funduszy na cele dobroczynne, organizacja zbiórek, **41** doradztwo zawodowe-porady w zakresie edukacji i kształcenia, organizowanie i obsługa dyskotek, edukacja, informacje o edukacji, produkcja filmów, wypożyczanie filmów kinematograficznych, kultura fizyczna, fotoreportaże, usługi instruktorów gimnastyki, organizowanie imprez sportowych, informacja o imprezach rozrywkowych, informacja o rekreacji, tłumaczenie języka migowego, kluby zdrowia-usługi związane z poprawianiem kondycji, organizowanie i obsługa konferencji, organizowanie i obsługa kongresów, organizowanie konkursów edukacyjnych lub rozrywkowych, kursy korespondencyjne, publikowanie książek, wypożyczanie książek, pokazy kształcenia praktycznego, nauczanie, nauczanie korespondencyjne, nauczanie religii, obozy sportowe, organizowanie obozów sportowych, obozy wakacyjne-usługi w zakresie rozrywki i zabawy organizowanie bali, organizowanie i prowadzenie konferencji, organizowanie i prowadzenie kongresów, organizowanie i prowadzenie pracowni specjalistycznych, organizowanie i prowadzenie seminariów, organizowanie i prowadzenie sympozjów, organizowanie i prowadzenie zjazdów, organizowanie przyjęć, organizowanie spektakli, organizowanie wystaw z dziedziny kultury lub edukacji, organizowanie zawodów sportowych, pisanie scenariuszy, montaż programów radiowych i telewizyjnych, publikacja elektroniczna on-line książek, publikowanie książek, rozrywka, informacje o rozrywce, sale koncertowe, przedstawienia teatralne, publikowanie tekstów innych niż reklamowe, telewizyjne programy rozrywkowe, tłumaczenia, **43** usługi barowe, domy dla ludzi w podeszłym wieku, hotele, kafeterie, kawiarnie, kempingi, motele, rezerwanie noclegów, wynajmowanie noclegów, obozy wakacyjne-usługi w zakresie zakwaterowania, pensjonaty, rezerwanie miejsc w pensjonatach, przygotowanie dań na zamówienie oraz ich dostawa, restauracje, restauracje samoobsługowe, restauracje hotelowe, rezerwacje kwater, stołówki, domy turystyczne, wynajmowanie sal na posiedzenia, agencje zakwaterowania, żłobki dla dzieci, **44** usługi związane z bankiem krwi, nastawianie kręgosłupa-chiropraktyka, domy starców, domy dla rekonwalescentów, fizjoterapia, fizykoterapia, salony fryzjerskie, hodowla zwierząt, hospicja, kliniki medyczne, kliniki prywatne, lecznice, masaże, wysiewanie nawozów i innych preparatów stosowanych w rolnictwie, ogrodnictwo, medyczna opieka pielęgniarska, usługi położnicze, pomoc medyczna, porady w zakresie farmakologii, porady psychologiczne, łaźnie publiczne, rehabilitacja dla osób maltretowanych, sanatoria, tępienie szkodników, szkółki roślinne, szpitale, pomoc weterynaryjna, wypożyczanie sprzętu rolniczego, zabiegi pielęgnacyjne zwierząt, opieka zdrowotna, oporządzanie zwierząt, **45** doradztwo w sprawach bezpieczeństwa, organizowanie zgromadzeń religijnych, poszukiwanie osób zaginionych, agencje adopcyjne.

(111) **209371** (220) 2006 11 20 (210) 318132
 (151) 2008 06 03 (441) 2007 03 05
 (732) ESCAL Bartłomiej Lewna, Kartuzy, PL.
 (540)



Kolor znaku: pomarańczowy, granatowy

(531) 18.3.21, 23.3.1, 26.1.4, 27.5.1, 29.1.1, 29.1.4

(510), (511) **01** produkty chemiczne przeznaczone dla przemysłu, odczynniki i składniki chemiczne do produkcji farb i lakierów, żywice akrylowe, rozpuszczalniki do lakierów, dodatki ulepszające do farb i lakierów, kleje (spoiwa) przeznaczone dla przemysłu, **02** farby, pokosty, lakiery, rozcieńczalniki do farb i lakierów, środki zapobiegające korozji i zabezpieczające drewno, barwniki, podkłady, zaprawy farbiarskie, żywice naturalne, folie metalowe i formy proszkowe dla malarzy, dekoratorów, drukarzy i artystów, **03** środki do czyszczenia, polerowania, szorowania i ścierania, środki do usuwania farb i lakierów, materiały ściernie, **06** metalowe kabiny i komory lakiernicze, **07** maszyny, części i akcesoria do maszyn, narzędzia pneumatyczne, narzędzia elektryczne, narzędzia ręczne o napędzie innym niż

ręczny, urządzenia do wulkanizacji, **08** narzędzia i przyrządy ręcznie sterowane, **16** papier, tektura i wyroby z tych materiałów, taśmy papierowe, ręczniki papierowe, publikacje, książki, broszury, prospekty, podręczniki, czasopisma, periodyki, poradniki, katalogi, foldery, informatory, kalendarze, ulotki, afisze, plansze, torby, koperty i inne opakowania, materiały z tworzyw sztucznych do pakowania, narzędzia ręczne do malowania, **19** niemetalowe materiały budowlane, niemetalowe przenośne konstrukcje budowlane, niemetalowe kabiny i komory lakiernicze, **35** agencje importowo-eksportowe, pośrednictwo handlowe, usługi w zakresie sprzedaży hurtowej i detalicznej towarów, takich jak: produkty chemiczne przeznaczone dla przemysłu, odczynniki i składniki chemiczne do produkcji farb i lakierów, żywice akrylowe, rozpuszczalniki do lakierów, dodatki ulepszające do farb i lakierów, kleje (spoiwa) przeznaczone dla przemysłu, farby, pokosty, lakiery, rozcieńczalniki do farb i lakierów, środki zapobiegające korozji i zabezpieczające drewno, barwniki, podkłady, zaprawy farbiarskie, żywice naturalne, folie metalowe i formy proszkowe dla malarzy, dekoratorów, drukarzy i artystów, środki do czyszczenia, polerowania, szorowania i ścierania, środki do usuwania farb i lakierów, materiały ściernie, metalowe i niemetalowe materiały budowlane, metalowe i niemetalowe przenośne konstrukcje budowlane, metalowe i niemetalowe kabiny i komory lakiernicze, maszyny, części i akcesoria do maszyn, narzędzia pneumatyczne, narzędzia elektryczne, narzędzia ręczne o napędzie innym niż ręczny, urządzenia do wulkanizacji, narzędzia i przyrządy ręcznie sterowane, papier, tektura i wyroby z tych materiałów, materiały do pakowania z papieru, tektury oraz z tworzyw sztucznych, folie zabezpieczające, narzędzia ręczne do malowania, odzież ochronna, maszyny, narzędzia i akcesoria znajdujące zastosowanie w lakiernictwie, stolarstwie, przemyśle maszynowym oraz motoryzacyjnym, usługi reklamowe, reklama z wykorzystaniem metod słownych, dźwiękowych, audiowizualnych i multimedialnych oraz sieci komputerowych, organizowanie, prowadzenie i obsługa kampanii reklamowych, akcji promocyjnych, pokazów towarów, prezentacji, organizowanie targów i wystaw w celach handlowych i/lub reklamowych.

(111) **209372** (220) 2006 11 28 (210) 318430
 (151) 2008 06 13 (441) 2007 03 05
 (732) F.P.H.U. BUTELX-Grzegorz Kula, Bogucin Duży, PL.
 (540)



(531) 19.7.1, 19.7.16

(510), (511) **03** środki myjące, piorące, środki do czyszczenia, środki do pielęgnacji ciała, mydła w płynie, środki wybielające i inne stosowane w praniu, preparaty do mycia, czyszczenia i polerowania, **20** wyroby z tworzyw sztucznych, pojemniki i butelki z tworzyw sztucznych.

(111) **209373** (220) 2006 11 29 (210) 318452
 (151) 2008 08 18 (441) 2007 03 05
 (732) CHŁODNIA OLSZTYN Spółka z o.o., Olsztyn, PL.
 (540)



Kolor znaku: granatowy, biały

(531) 1.15.1, 27.5.1, 29.1.12

(510), (511) **29** mrożone owoce, mięsz z owoców, owocowe galaretki, **30** galaretki owocowe, sorbety.

(111) **209374** (220) 2006 12 15 (210) 319131
 (151) 2008 06 13 (441) 2007 03 19
 (732) Anna Smolarska-Brzozowska, Warszawa, PL.
 (540) KSZTAŁTY
 (510), (511) **05** odżyvky do celów leczniczych, suplementy diety do celów medycznych, **28** specjalistyczne urządzenia, maszyny i przyrządy do rehabilitacji i odnowy biologicznej, rowery treningowe stacjonarne, ruchome bieżnie, specjalistyczne wyposażenie siłowni sportowych i kulturystycznych, **39** usługi turystyczne, organizowanie wycieczek turystycznych, **41** usługi w zakresie prowadzenie klubów zdrowia, usługi instruktorów gimnastyki, usługi w zakresie kultury fizycznej, organizowanie imprez sportowych, **44** usługi w zakresie doradztwa, konsultacji i informacji w odniesieniu do diety i żywienia, planowanie diety i nadzór nad jej stosowaniem, usługi doradcze w sprawach zdrowia, usługi w zakresie zabiegów pielęgnacyjnych, usługi w zakresie fizjoterapii i masażu.

(111) **209375** (220) 2006 12 15 (210) 319132
 (151) 2008 06 13 (441) 2007 03 19
 (732) Anna Smolarska-Brzozowska, Warszawa, PL.
 (540) PRZYSTANEK SYLWETKA
 (510), (511) **05** odżyvky do celów leczniczych, suplementy diety do celów medycznych, **28** specjalistyczne urządzenia, maszyny i przyrządy do rehabilitacji i odnowy biologicznej, rowery treningowe stacjonarne, ruchome bieżnie, specjalistyczne wyposażenie siłowni sportowych i kulturystycznych, **39** usługi turystyczne, organizowanie wycieczek turystycznych, **41** usługi w zakresie prowadzenie klubów zdrowia, usługi instruktorów gimnastyki, usługi w zakresie kultury fizycznej, organizowanie imprez sportowych, **44** usługi w zakresie doradztwa, konsultacji i informacji w odniesieniu do diety i żywienia, planowanie diety i nadzór nad jej stosowaniem, usługi doradcze w sprawach zdrowia, usługi w zakresie zabiegów pielęgnacyjnych, usługi w zakresie fizjoterapii i masażu.

(111) **209376** (220) 2006 12 18 (210) 319180
 (151) 2008 06 09 (441) 2007 04 02
 (732) MARWIT Spółka z ograniczoną odpowiedzialnością, Zławień Wielka, PL.
 (540)



Kolor znaku: czarny, ciemnozielony, biały, czerwony
 (531) 26.4.2, 27.5.1, 29.1.14
 (510), (511) **29** dżemy, konserwy z owoców i warzyw, przeciery owocowe i warzywne, soki owocowe do gotowania, rośliny strączkowe konserwowane, sałatki owocowe i warzywne konserwowane, owoce i warzywa suszone, **31** owoce i warzywa świeże, **32** soki owocowe i warzywne, syropy do napojów, ekstrakty owocowe bezalkoholowe, lemoniada, preparaty do sporządzania likierów.

(111) **209377** (220) 2006 12 18 (210) 319184
 (151) 2008 06 09 (441) 2007 04 02
 (732) „MARWIT” Spółka z ograniczoną odpowiedzialnością, Zławień Wielka, PL.
 (540)



Kolor znaku: czarny, ciemnozielony, biały, czerwony
 (531) 26.4.2, 27.5.1, 29.1.14
 (510), (511) **29** dżemy, konserwy z owoców i warzyw, przeciery owocowe i warzywne, soki owocowe do gotowania, rośliny strączkowe konserwowane, sałatki owocowe i warzywne konserwowane, owoce i warzywa suszone, **31** owoce i warzywa świeże, **32** soki owocowe

i warzywne, syropy do napojów, ekstrakty owocowe bezalkoholowe, lemoniada, preparaty do sporządzania likierów.

(111) **209378** (220) 2006 12 28 (210) 319573
 (151) 2008 05 21 (441) 2007 04 02
 (732) CARLSBERG POLSKA Spółka z o.o., Warszawa, PL.
 (540) Sklep Harnasia z górskich najlepszy
 (510), (511) **32** piwo, napoje piwne, napoje bezalkoholowe.

(111) **209379** (220) 2007 01 03 (210) 319749
 (151) 2008 08 18 (441) 2007 04 16
 (732) NZOZ „ORTHO-DENT” Anna Bardowska, Mielec, PL.
 (540)



Kolor znaku: czarny, biały, zielony, jasnozielony, szary
 (531) 2.1.1, 26.1.1, 26.3.4, 27.5.1, 29.1.15
 (510), (511) **41** mikro-wydawnictwa, nauczanie, organizowanie i prowadzenie konferencji, organizowanie i prowadzenie kongresów, organizowanie i prowadzenie pracowni specjalistycznych, organizowanie i prowadzenie seminariów, organizowanie i prowadzenie sympozjów, organizowanie i prowadzenie zjazdów, poradnictwo zawodowe dotyczące porad w zakresie edukacji lub kształcenie, **44** dentystyka, fizjoterapia, fizykoterapia, kliniki medyczne, prywatne kliniki lecznicze, usługi lecznic, masaże rehabilitacyjne, usługi klinik medycznych, opieka medyczna, pomoc medyczna, porady w zakresie farmakologii, protetyka, ortodoncja, stomatologia, usługi szpitali, usługi techników dentystycznych.

(111) **209380** (220) 2007 01 03 (210) 319795
 (151) 2008 06 27 (441) 2007 04 16
 (732) EnergyConsulting Marta Walczak, Hornówek, PL.
 (540) EnergyConsulting
 (510), (511) **36** doradztwo finansowe, **37** informacja budowlana, nadzór budowlany, budownictwo, instalowanie i naprawy urządzeń dla chłodnictwa i klimatyzacji, montaż i naprawy instalacji ogrzewania, **42** badania techniczne, prace badawczo-rozwojowe, projektowanie budynków, doradztwo budowlane, doradztwo w zakresie ochrony środowiska, ekspertyzy inżynierskie, projektowanie oprogramowania komputerowego.

(111) **209381** (220) 2007 01 08 (210) 319921
 (151) 2008 06 13 (441) 2007 04 16
 (732) Michał Minkina, Ruda Śląska, PL.
 (540)



(531) 18.4.2, 27.5.1
 (510), (511) **09** sprzęt ochrony osobistej: kaski ochronne, okulary ochronne, **12** pojazdy lądowe, skutery, quady, motocykle, motorowery, rowery oraz części zamienne i akcesoria do nich: czopy osi pojazdów, zagłówki do siedzeń samochodowych, okładziny szcęk hamulcowych do pojazdów, pokrowce na pojazdy, szprychy do rowerów i trycykli, fartuchy błotników, obwody hydrauliczne do pojazdów, złącza do przyczep do pojazdów, piasty kół do pojazdów, sygnalizatory jazdy wstecz do pojazdów, korbowody do pojazdów lądowych, inne niż części silników, opony do kół pojazdów, kosze przystosowane do rowerów i trycykli, tapicerka do pojazdów, zde-rzaki do pojazdów, wentyle do opon do pojazdów, szprychy kół dla pojazdów, stopnie nadwozia dla pojazdów, złącza do pojazdów lądowych, szyby do pojazdów, kierunkowskazy do pojazdów, szczęki hamulcowe do pojazdów, poduszki powietrzne, kierownice pojazdów, klaksony do pojazdów, dachy składane do pojazdów lub motocykli,

kierunkowskazy do rowerów, klocki hamulcowe do pojazdów, łańcuchy do rowerów, przekładnie zębate do rowerów, łańcuchy przeciwpoślizgowe, resory, sprężyny amortyzujące samochodowe, turbiny do pojazdów lądowych, bagażniki do pojazdów, ramy do rowerów, lusterka wsteczne, opony ogumienia pneumatycznego, hamulce do pojazdów, gwoździe do opon, błotniki, silniki trakcyjne, tapicerka samochodowa, pompy powietrzne, łańcuchy przeciwpoślizgowe, urządzenia przeciwosłepieniowe do pojazdów, przekładnie bezstopniowe do pojazdów lądowych, obręcze do piast kół, kierownice do rowerów, przetworniki momentu obrotowego do pojazdów lądowych, obręcze kół do rowerów i trycykli, przekładnie zębate do pojazdów lądowych, obręcze kół pojazdów, przekładnie redukcyjne do pojazdów lądowych, korby pedałów, dzwonki do rowerów, hamulce do rowerów, klaksony ostrzegawcze do pojazdów, resory, sprężyny zawieszenia do pojazdów, pedały do rowerów, pokrywy na piasty kół, stojaki do rowerów, korki do zbiorników paliwa i gazu w pojazdach, podwozia pojazdów, bufory, zderzaki do taboru kolejowego, ogumienie do kół pojazdów, bagażniki na narty do samochodów, piasty do rowerów, opony bezdętkowe do rowerów, silniki do pojazdów, siodełka rowerowe lub motocyklowe, bieżniki do pojazdów, rolety, osłony przeciwśloneczne do samochodów, siodełka, ogumienie do kół rowerów i trycykli, dachy, budy w samochodach, drążki skrętne do pojazdów, stojaki, podpórki rowerowe, pokrowce na siedzenia pojazdów, korby pedałów rowerowych, silniki napędowe do pojazdów lądowych, maski silników samochodowych, ogumienia do kół pojazdów, siedzenia do pojazdów, łańcuchy do samochodów, silniki do pojazdów lądowych, silniki elektryczne do pojazdów lądowych, zagłówki do siedzeń w pojazdach, pompki do rowerów i trycykli, zderzaki samochodowe, napinacze do szprych kół, bieżniki do pojazdów typu traktorowego, osie pojazdów, pompy, markizy samochodowe, skrzynie biegów do pojazdów lądowych, pokrycia siodełek rowerów lub motocykli, pasy bezpieczeństwa do siedzeń w pojazdach, autoalarmy, opony pneumatyczne, koła do rowerów i trycykli, koła pojazdów, wały napędowe do pojazdów lądowych, silniki odrzutowe do pojazdów lądowych, otwory przeszklone, iluminatory, wolne koło do pojazdów lądowych, podnoszone klapy tylne skrzyni ładunkowej, złącza do wagonów kolejowych, sprzęgła do pojazdów lądowych, obudowy, części pojazdów inne niż silników, progi do pojazdów, sygnalizatory skrętu w pojazdach, ciężarki do wyważania kół pojazdów, kolce do opon, dętki do opon, drzwi do pojazdów, opony, szyby przednie pojazdów, podwozia samochodów, osłony do rowerów, łańcuchy sterownicze do pojazdów lądowych, wycieraczki do szyb pojazdów, bieżniki do bieżnikowania opon.

(111) **209382** (220) 2007 01 13 (210) 320131
 (151) 2008 06 13 (441) 2007 04 16
 (732) Jan Ramik, Haviřov, CZ.
 (540) herbamedicus

(510), (511) **03** preparaty i środki do celów toaletowych, produkty i preparaty kosmetyczne, mianowicie preparaty do pielęgnacji skóry, kremy, żele, mleczka, tłuszcze i oleje, olejki eteryczne, preparaty witaminowe do kosmetyki ciała i do wyszczuplenia, żele masujące i wyszczuplające, masujące i masażowe żele do usuwania bólów mięśni oraz stawów i zmęczenia oraz dla poprawy kondycji, **05** produkty i preparaty farmaceutyczne, weterynaryjne, higieniczne, dezynfekcyjne, antyseptyczne, antybakteryjne i antypasożytnicze do celów leczniczych, suplementy do żywności, dietetyczne, farmaceutyczne i odżywcze do celów leczniczych, napoje do celów leczniczych, napoje proteinowe, witaminowe, multiwitaminowe, energetyczne, jonowe, izotoniczne, także wzbogacone adaptogeny do celów leczniczych, preparaty proteinowe, witaminowe, multiwitaminowe, energetyczne, jonowe, mineralne, z pierwiastkami śladowymi, odżywcze i dietetyczne do celów leczniczych, herbaty ziołowe, zioła do celów leczniczych, wyroby cukierki lub pastylki lub tabletki lub torebki lub kapsułki lub gumy do żucia z leczniczymi dodatkami do celów leczniczych, pokarm dla niemowląt, preparaty ziołowe do celów leczniczych, balsamy i kremy oraz maści do celów leczniczych, olejki do celów leczniczych, tłuszcze do celów leczniczych, sole do celów leczniczych, tynktury do celów leczniczych, odżywki witaminowe i mineralne w formie koncentratów do celów leczniczych, drożdże do celów farmaceutycznych, lecznicze ekstrakty naturalne, wzmacniające i toniki do celów leczniczych, narkotyki do celów leczniczych, preparaty farmaceutyczne przeznaczone do pielęgnacji skóry, syropy i emulsje lekarskie, wyciągi z ziół i kombinowane preparaty witamin,

minerałów, pierwiastków śladowych i wyciągów ziołowych do celów leczniczych, produkty do profilaktyki lub uśmierzania bólu, produkty z wód źródłanych do celów leczniczych, **29** produkty spożywcze wzmacniające, koncentraty proteinowe do pokarmów, produkty i preparaty proteinowe do odżywiania, specjalne preparaty odżywcze dla sportowców lub osób o zwiększonym zapotrzebowaniu na energię, żelatyna, żelatynowe produkty i preparaty odżywcze i dietetyczne, tłuszcze jadalne, ekstrakty z morszczyń, preparaty odżywcze i dietetyczne dla codziennego uzupełnienia pokarmu, w postaci pokarmu rozpuszczalnego lub samodzielnej mieszanki, która składa się przede wszystkim z mleka w proszku lub protein zwierzęcych lub warzywnych, również z dodatkami witamin lub minerałów lub pierwiastków śladowych lub cukru, **30** stymulanty dla poprawy smaku żywności, wyroby cukiernicze oraz suplementy do żywności zawarte w tej klasie w formie: mieszanek proszkowych, tabletek, torebek, kapsulek, drażetek, cukierków, pastylek, proszków, słodyczy lub gum do żucia, witaminy, minerały, kompleksy multiminerałowe oraz pierwiastki śladowe jako suplementy do żywności, również adaptogeny wzbogacone, esencje i wyciągi do żywności, **31** produkty rolne, ogrodnicze, leśne oraz ziarna, świeże owoce i warzywa w tym żywność pochodzenia roślinnego przygotowana do konsumpcji lub konserwacji, **32** wody mineralne i gazowane oraz inne napoje bezalkoholowe, napoje owocowe i soki owocowe, syropy i inne preparaty do produkcji napojów w tym napoje odżywcze, dietetyczne i energetyczne, **35** pomoc w prowadzeniu lub zarządzaniu przedsiębiorstwami handlowymi jak pośrednictwo, pokazy towarów, pośrednictwo handlu interaktywnego oraz budowanie sieci handlowych, zgromadzenie różnych produktów z myślą o osobach trzecich (z wyjątkiem ich transportu) w zakresie klas towarowych obejmujących: preparaty do celów toaletowych, kosmetyki, środki perfumeryjne, olejki eteryczne, płyny, żele i maści do ciała, produkty farmaceutyczne, weterynaryjne, higieniczne, sanitarne, substancje dietetyczne do celów leczniczych, żywność dla niemowląt, suplementy do żywności do celów leczniczych, preparaty witaminowe do celów leczniczych, zioła i preparaty ziołowe do celów leczniczych, produkty i koncentraty spożywcze mięsne, warzywne, owocowe, mleczne, wyroby cukiernicze, stymulatory dla poprawy smaku żywności, suplementy do żywności, żywność przetworzona pochodzenia zwierzęcego i roślinnego przygotowana do konsumpcji lub konserwacji, piwo, wody mineralne, napoje bezalkoholowe, napoje i soki owocowe, preparaty do produkcji napojów, napoje alkoholowe oraz produktów promowanych w reklamie z zakresu tych klas towarowych w celu umożliwienia nabywcy wygodnego ich przeglądania i zakupu w systemie sprzedaży hurtowej i detalicznej oraz eksport, agencje importowe i eksportowe.

(111) **209383** (220) 2007 01 19 (210) 320392
 (151) 2008 08 21 (441) 2007 04 30
 (732) Kapitał Plus Katarzyna Michno, Rzeszów, PL.
 (540)



Kolor znaku: pomarańczowy, szary

(531) 26.4.1, 26.4.3, 27.5.1, 29.1.12
 (510), (511) **35** usługi w zakresie: informacji handlowej, badania dla firm w zakresie ich pozycji i marki na rynku oraz badanie wizerunku firm i użyteczności jej serwisu internetowego, doradztwo specjalistyczne dla firm oraz ekspertyzy dla firm w zakresie e-marketingu, e-biznesu, e-gov, transferu nowych technologii, doradztwo w zakresie organizowania i kierowania działalnością gospodarczą, dystrybucja materiałów reklamowych-rozprowadzanie i publikowanie materiałów reklamowych dla firm i organizacji, edycja tekstów-przygotowywanie tekstów do publikacji marketingowych i reklamowych, marketing-prowadzenie zleconych działań marketingowych dla firm i organizacji, obróbka tekstów-przygotowanie tekstów do publikacji marketingowych i reklamowych, ogłoszenia prasowe-przygotowywanie tekstów do publikacji marketingowych i reklamowych, organizacja wystaw handlowych lub reklamowych, pokazy towarów, pomoc przy zarządzaniu przedsiębiorstwami przemysłowymi lub handlowymi-doradztwo w zakresie efektywnego zarządzania przedsiębiorstwami, pomoc w zakresie zarządzania-poszukiwania dla firm nowych rozwiązań i zastosowań marketingowych, kompilacja infor-

macji w komputerowych bazach danych, powielanie dokumentów, pozyskiwanie danych do komputerowych baz danych, projektowanie-pomoc w prowadzeniu działalności gospodarczej, promocja sprzedaży, publikowanie tekstów reklamowych, reklamy-telewizyjne, korespondencyjne, prasowe, radiowe, za pośrednictwem sieci komputerowej, rozpowszechnianie materiałów reklamowych-próbek, druków, prospektów, broszur, rozpowszechnianie ogłoszeń reklamowych, skomputeryzowane zarządzanie plikami-zarządzanie plikami danych w Internecie lub na dyskach twardych komputerów, służba informacyjna-usługi w zakresie prowadzenia biur prasowych i działalności public relations dla klientów, sortowanie danych w bazach komputerowych, specjalistyczne doradztwo handlowe, informacje statystyczne, systematyzacja informacji komputerowych baz danych, uaktualnianie materiałów reklamowych, usługi zaopatrzenia osób trzecich-zakupy produktów i usług dla innych przedsiębiorstw, wynajmowanie miejsc na umieszczanie ogłoszeń lub reklam, wynajmowanie powierzchni na cele reklamowe, wypożyczenie materiału reklamowego, wyszukiwanie informacji w plikach komputerowych-dla osób trzecich, wyszukiwanie w komputerowych bazach danych-dostarczanie konkretnych baz danych według zleceń klientów, zarządzanie profesjonalne działalnością artystyczną-prowadzenie działalności związanej z branżą artystyczną, zarządzanie zbiorami informatycznymi, **38** usługi w zakresie: łączności poprzez terminale komputerowe, poczta elektroniczna, przesyłanie informacji tekstowej i obrazowej przy pomocy komputera, wypożyczanie modemów-wypożyczanie sprzętu komputerowego i sieciowego, zlecenia przywoławcze-radio, telefon lub inne środki łączności elektronicznej, **40** usługi w zakresie: drukowania offsetowego, skład fotograficzny, wywoływanie filmów fotograficznych, kopiowanie zdjęć, **41** usługi w zakresie: kształcenia praktycznego, prowadzenie szkoleń, e-learning, pokazy, obsługa publikacji elektronicznych on-line-nieprzesyłanych, newsletterów, umieszczanie treści na witrynach internetowych, organizowanie i obsługa konferencji, publikowanie tekstów-artykuły, raporty, felietony, organizowanie i prowadzenie sympozjów, usługi tłumaczenia, wypożyczanie aparatów i sprzętu kinematograficznego, wypożyczanie nagrań dźwiękowych, organizacja wystaw związanych z kulturą lub edukacją, zdjęcia, **42** usługi w zakresie: odzyskiwania danych komputerowych, programowanie komputerowe, projektowanie oprogramowania komputerowego, administrowanie stronami komputerowymi-sieciowymi, www, doradztwo w zakresie własności intelektualnej, instalacje oprogramowania komputerowego, konserwacja oprogramowania komputerowego, konwersja danych lub dokumentów na formę elektroniczną, konwersja danych przez programy komputerowe, licencjonowanie własności intelektualnej, powielanie oprogramowania komputerowego, projektowanie systemów komputerowych, tworzenie i utrzymywanie stron internetowych dla osób trzecich, zarządzanie prawami autorskimi-zarządzanie zdjęciami, tekstami, projektami graficznymi, programami komputerowymi.

(111) **209384** (220) 2007 01 19 (210) 320393
 (151) 2008 08 21 (441) 2007 04 30
 (732) Kapitał Plus Katarzyna Michno, Rzeszów, PL.
 (540)



Kolor znaku: niebieski, jasnopomarańczowy
 (531) 26.4.3, 26.4.9, 27.5.1, 29.1.12
 (510), (511) **35** usługi w zakresie: informacji handlowej, badania dla firm w zakresie ich pozycji i marki na rynku oraz badanie wizerunku firm i użyteczności jej serwisu internetowego, doradztwo specjalistyczne dla firm oraz ekspertyzy dla firm w zakresie e-marketingu, e-biznesu, e-gov, transferu nowych technologii, doradztwo w zakresie organizowania i kierowania działalnością gospodarczą, dystrybucja materiałów reklamowych-rozprowadzanie i publikowanie materiałów reklamowych dla firm i organizacji, edycja tekstów-przygotowywanie tekstów do publikacji marketingowych i reklamowych, marketing-prowadzenie zleconych działań marketingowych dla firm i organizacji, obróbka tekstów-przygotowanie tekstów do publikacji marketingowych i reklamowych, ogłoszenia prasowe-przygotowywanie tekstów do publikacji marketingowych i reklamowych, organizacja wystaw handlowych lub reklamowych, pokazy towarów,

pomoc przy zarządzaniu przedsiębiorstwami przemysłowymi lub handlowymi-doradztwo w zakresie efektywnego zarządzania przedsiębiorstwami, pomoc w zakresie zarządzania-poszukiwania dla firm nowych rozwiązań i zastosowań marketingowych, kompilacja informacji w komputerowych bazach danych, powielanie dokumentów, pozyskiwanie danych do komputerowych baz danych, projektowanie-pomoc w prowadzeniu działalności gospodarczej, promocja sprzedaży, publikowanie tekstów reklamowych, reklamy-telewizyjne, korespondencyjne, prasowe, radiowe, za pośrednictwem sieci komputerowej, rozpowszechnianie materiałów reklamowych-próbek, druków, prospektów, broszur, rozpowszechnianie ogłoszeń reklamowych, skomputeryzowane zarządzanie plikami-zarządzanie plikami danych w Internecie lub na dyskach twardych komputerów, służba informacyjna-usługi w zakresie prowadzenia biur prasowych i działalności public relations dla klientów, sortowanie danych w bazach komputerowych, specjalistyczne doradztwo handlowe, informacje statystyczne, systematyzacja informacji komputerowych baz danych, uaktualnianie materiałów reklamowych, usługi zaopatrzenia osób trzecich-zakupy produktów i usług dla innych przedsiębiorstw, wynajmowanie miejsc na umieszczanie ogłoszeń lub reklam, wynajmowanie powierzchni na cele reklamowe, wypożyczenie materiału reklamowego, wyszukiwanie informacji w plikach komputerowych-dla osób trzecich, wyszukiwanie w komputerowych bazach danych-dostarczanie konkretnych baz danych według zleceń klientów, zarządzanie profesjonalne działalnością artystyczną-prowadzenie działalności związanej z branżą artystyczną, zarządzanie zbiorami informatycznymi, **38** usługi w zakresie: łączności poprzez terminale komputerowe, poczta elektroniczna, przesyłanie informacji tekstowej i obrazowej przy pomocy komputera, wypożyczanie modemów-wypożyczanie sprzętu komputerowego i sieciowego, zlecenia przywoławcze-radio, telefon lub inne środki łączności elektronicznej, **40** usługi w zakresie: drukowania offsetowego, skład fotograficzny, wywoływanie filmów fotograficznych, kopiowanie zdjęć, **41** usługi w zakresie: kształcenia praktycznego, prowadzenie szkoleń, e-learning, pokazy, obsługa publikacji elektronicznych on-line-nieprzesyłanych, newsletterów, umieszczanie treści na witrynach internetowych, organizowanie i obsługa konferencji, publikowanie tekstów-artykuły, raporty, felietony, organizowanie i prowadzenie sympozjów, usługi tłumaczenia, wypożyczanie aparatów i sprzętu kinematograficznego, wypożyczanie nagrań dźwiękowych, organizacja wystaw związanych z kulturą lub edukacją, zdjęcia, **42** usługi w zakresie: odzyskiwania danych komputerowych, programowanie komputerowe, projektowanie oprogramowania komputerowego, administrowanie stronami komputerowymi-sieciowymi, www, doradztwo w zakresie własności intelektualnej, instalacje oprogramowania komputerowego, konserwacja oprogramowania komputerowego, konwersja danych lub dokumentów na formę elektroniczną, konwersja danych przez programy komputerowe, licencjonowanie własności intelektualnej, powielanie oprogramowania komputerowego, projektowanie systemów komputerowych, tworzenie i utrzymywanie stron internetowych dla osób trzecich, zarządzanie prawami autorskimi-zarządzanie zdjęciami, tekstami, projektami graficznymi, programami komputerowymi.

(111) **209385** (220) 2007 01 23 (210) 320490
 (151) 2008 06 13 (441) 2007 04 30
 (732) Polskie Radio Regionalna Rozgłośnia w Gdańsku
 „RADIO GDAŃSK” S.A., Gdańsk, PL.
 (540) złoty klakier
 (510), (511) **41** organizowanie i prowadzenie konkursów rozrywkowych.

(111) **209386** (220) 2007 02 07 (210) 321039
 (151) 2008 09 01 (441) 2007 05 14
 (732) Centrum Nauki Kopernik, Warszawa, PL.
 (540)



Kolor znaku: żółty, zielony, czerwony, ciemnoniebieski
 (531) 15.1.13, 24.15.3, 29.1.14

(510), (511) **09** urządzenia i przyrządy: naukowe, do celów dydaktycznych i ich części, optyczne, wagowe, pomiarowe, fotograficzne, żeglarskie, sygnalizacyjne, urządzenia do nagrywania, transmisji lub reprodukcji dźwięku lub obrazu, magnetyczne nośniki danych, płyty (dyski z nagraniami) i ich części, eksponaty o charakterze naukowo-dydaktycznym, **35** usługi fotograficzne, sprzedaż wydawnictw, pamiątek i zestawów edukacyjnych, **37** usługi konserwatorskie i naprawa specjalistycznych urządzeń i ich elementów, **41** usługi edukacyjne, usługi w zakresie informacji o edukacji, usługi wydawnicze, kształcenie praktyczne, organizacja zjazdów, publikowanie tekstów, publikowanie książek, organizowanie konkursów (edukacyjnych lub rozrywkowych), organizowanie i prowadzenie sympozjów, organizowanie i prowadzenie seminariów, parki rozrywki, organizowanie wystaw z dziedziny kultury lub edukacji, organizowanie i prowadzenie kongresów, organizowanie i prowadzenie konferencji, nauczanie, **42** wykonywanie ekspertyz i opracowań naukowych, **43** wynajmowanie sal na posiedzenia i konferencje, usługi gastronomiczne.

(111) **209387** (220) 2007 02 07 (210) 321040
 (151) 2008 09 01 (441) 2007 05 14
 (732) Centrum Nauki Kopernik, Warszawa, PL.
 (540)



Kolor znaku: żółty, zielony, czerwony, ciemnoniebieski
 (531) 15.1.13, 24.15.3, 27.5.1, 29.1.14

(510), (511) **09** urządzenia i przyrządy: naukowe, do celów dydaktycznych i ich części, optyczne, wagowe, pomiarowe, fotograficzne, żeglarskie, sygnalizacyjne, urządzenia do nagrywania, transmisji lub reprodukcji dźwięku lub obrazu, magnetyczne nośniki danych, płyty (dyski z nagraniami) i ich części, eksponaty o charakterze naukowo-dydaktycznym, **35** usługi fotograficzne, sprzedaż wydawnictw, pamiątek i zestawów edukacyjnych, **37** usługi konserwatorskie i naprawa specjalistycznych urządzeń i ich elementów, **41** usługi edukacyjne, usługi w zakresie informacji o edukacji, usługi wydawnicze, kształcenie praktyczne, organizacja zjazdów, publikowanie tekstów, publikowanie książek, organizowanie konkursów (edukacyjnych lub rozrywkowych), organizowanie i prowadzenie sympozjów, organizowanie i prowadzenie seminariów, parki rozrywki, organizowanie wystaw z dziedziny kultury lub edukacji, organizowanie i prowadzenie kongresów, organizowanie i prowadzenie konferencji, nauczanie, **42** wykonywanie ekspertyz i opracowań naukowych, **43** wynajmowanie sal na posiedzenia i konferencje, usługi gastronomiczne.

(111) **209388** (220) 2007 02 07 (210) 321041
 (151) 2008 09 01 (441) 2007 05 14
 (732) Centrum Nauki Kopernik, Warszawa, PL.
 (540)



Kolor znaku: żółty, zielony, czerwony, ciemnoniebieski
 (531) 15.1.13, 24.15.3, 24.17.1, 27.5.1, 29.1.14

(510), (511) **09** urządzenia i przyrządy: naukowe, do celów dydaktycznych i ich części, optyczne, wagowe, pomiarowe, fotograficzne, żeglarskie, sygnalizacyjne, urządzenia do nagrywania, transmisji lub reprodukcji dźwięku lub obrazu, magnetyczne nośniki danych, płyty (dyski z nagraniami) i ich części, eksponaty o charakterze nau-

kowo-dydaktycznym, **35** usługi fotograficzne, sprzedaż wydawnictw, pamiątek i zestawów edukacyjnych, **37** usługi konserwatorskie i naprawa specjalistycznych urządzeń i ich elementów, **41** usługi edukacyjne, usługi w zakresie informacji o edukacji, usługi wydawnicze, kształcenie praktyczne, organizacja zjazdów, publikowanie tekstów, publikowanie książek, organizowanie konkursów (edukacyjnych lub rozrywkowych), organizowanie i prowadzenie sympozjów, organizowanie i prowadzenie seminariów, parki rozrywki, organizowanie wystaw z dziedziny kultury lub edukacji, organizowanie i prowadzenie kongresów, organizowanie i prowadzenie konferencji, nauczanie, **42** wykonywanie ekspertyz i opracowań naukowych, **43** wynajmowanie sal na posiedzenia i konferencje, usługi gastronomiczne.

(111) **209389** (220) 2007 02 07 (210) 321042
 (151) 2008 09 01 (441) 2007 05 14
 (732) Centrum Nauki Kopernik, Warszawa, PL.
 (540)



Kolor znaku: żółty, zielony, czerwony, ciemnoniebieski
 (531) 15.1.13, 24.15.3, 24.17.1, 27.5.1, 29.1.14

(510), (511) **09** urządzenia i przyrządy: naukowe, do celów dydaktycznych i ich części, optyczne, wagowe, pomiarowe, fotograficzne, żeglarskie, sygnalizacyjne, urządzenia do nagrywania, transmisji lub reprodukcji dźwięku lub obrazu, magnetyczne nośniki danych, płyty (dyski z nagraniami) i ich części, eksponaty o charakterze naukowo-dydaktycznym, **35** usługi fotograficzne, sprzedaż wydawnictw, pamiątek i zestawów edukacyjnych, **37** usługi konserwatorskie i naprawa specjalistycznych urządzeń i ich elementów, **41** usługi edukacyjne, usługi w zakresie informacji o edukacji, usługi wydawnicze, kształcenie praktyczne, organizacja zjazdów, publikowanie tekstów, publikowanie książek, organizowanie konkursów (edukacyjnych lub rozrywkowych), organizowanie i prowadzenie sympozjów, organizowanie i prowadzenie seminariów, parki rozrywki, organizowanie wystaw z dziedziny kultury lub edukacji, organizowanie i prowadzenie kongresów, organizowanie i prowadzenie konferencji, nauczanie, **42** wykonywanie ekspertyz i opracowań naukowych, **43** wynajmowanie sal na posiedzenia i konferencje, usługi gastronomiczne.

(111) **209390** (220) 2007 02 07 (210) 321043
 (151) 2008 09 01 (441) 2007 05 14
 (732) Centrum Nauki Kopernik, Warszawa, PL.
 (540)



Kolor znaku: żółty, zielony, czerwony, ciemnoniebieski
 (531) 15.1.13, 24.15.3, 27.5.1, 29.1.14

(510), (511) **09** urządzenia i przyrządy: naukowe, do celów dydaktycznych i ich części, optyczne, wagowe, pomiarowe, fotograficzne, żeglarskie, sygnalizacyjne, urządzenia do nagrywania, transmisji lub reprodukcji dźwięku lub obrazu, magnetyczne nośniki danych, płyty (dyski z nagraniami) i ich części, eksponaty o charakterze naukowo-dydaktycznym, **35** usługi fotograficzne, sprzedaż wydawnictw, pamiątek i zestawów edukacyjnych, **37** usługi konserwatorskie i naprawa specjalistycznych urządzeń i ich elementów, **41** usługi edukacyjne, usługi w zakresie informacji o edukacji, usługi wydawnicze, kształcenie praktyczne, organizacja zjazdów, publikowanie tekstów, publikowanie książek, organizowanie konkursów

(edukacyjnych lub rozrywkowych), organizowanie i prowadzenie sympozjów, organizowanie i prowadzenie seminariów, parki rozrywki, organizowanie wystaw z dziedziny kultury lub edukacji, organizowanie i prowadzenie kongresów, organizowanie i prowadzenie konferencji, nauczanie, **42** wykonywanie ekspertyz i opracowań naukowych, **43** wynajmowanie sal na posiedzenia i konferencje, usługi gastronomiczne.

(111) **209391** (220) 2007 02 07 (210) 321044
(151) 2008 09 01 (441) 2007 05 14
(732) Centrum Nauki Kopernik, Warszawa, PL.
(540) Centrum Nauki Kopernik

(510), (511) **09** urządzenia i przyrządy: naukowe, do celów dydaktycznych i ich części, optyczne, wagowe, pomiarowe, fotograficzne, żeglarskie, sygnalizacyjne, urządzenia do nagrywania, transmisji lub reprodukcji dźwięku lub obrazu, magnetyczne nośniki danych, płyty (dyski z nagraniami) i ich części, eksponaty o charakterze naukowo-dydaktycznym, **35** usługi fotograficzne, sprzedaż wydawnictw, pamiątek i zestawów edukacyjnych, **37** usługi konserwatorskie i naprawa specjalistycznych urządzeń i ich elementów, **41** usługi edukacyjne, usługi w zakresie informacji o edukacji, usługi wydawnicze, kształcenie praktyczne, organizacja zjazdów, publikowanie tekstów, publikowanie książek, organizowanie konkursów (edukacyjnych lub rozrywkowych), organizowanie i prowadzenie sympozjów, organizowanie i prowadzenie seminariów, parki rozrywki, organizowanie wystaw z dziedziny kultury lub edukacji, organizowanie i prowadzenie kongresów, organizowanie i prowadzenie konferencji, nauczanie, **42** wykonywanie ekspertyz i opracowań naukowych, **43** wynajmowanie sal na posiedzenia i konferencje, usługi gastronomiczne.

(111) **209392** (220) 2007 02 08 (210) 321103
(151) 2008 06 26 (441) 2007 05 14
(732) Produkcja Wyrobów Betonowych „AWBUD” Spółka Akcyjna, Fugasówka, PL.; „AWBUD” Sp. z o.o., Fugasówka, PL.
(540)



Kolor znaku: ciemnoniebieski

(531) 26.3.23, 27.5.1, 29.1.4
(510), (511) **19** beton towarowy, wyroby z betonu, betonowe elementy budowlane, betonowe konstrukcje i obiekty budowlane, płyty, wykładziny z betonu, **35** zgrupowanie na rzecz osób trzecich różnych towarów pozwalające nabywcy wygodnie je oglądać, dobierać i nabywać w hurtowni, punktach sprzedaży detalicznej i poprzez katalog produktów wykorzystując zamówienia korespondencyjne i internetowe wszystkie w dziedzinie betonu towarowego, wyrobów z betonu, betonowych elementów budowlanych, betonowych konstrukcji i obiektów budowlanych, płyt, wykładzin z betonu, usługi w zakresie: organizacji i zarządzania przedsięwzięciami inwestycyjnymi w celu budowy i/lub przygotowaniu obiektów mieszkalnych i niemieszkalnych przeznaczonych do sprzedaży, wynajmowania, użyczenia, **36** usługi w zakresie: organizacji i zarządzania finansowaniem przedsięwzięć inwestycyjnych polegających na budowie i/lub przygotowaniu obiektów mieszkalnych i niemieszkalnych przeznaczonych do sprzedaży, wynajmowania, użyczenia, pośrednictwo w sprawach kupna, sprzedaży, najmu budynków, lokali i powierzchni użytkowej, **37** usługi w zakresie: budownictwa, nadzoru budowlanego, realizacji i nadzoru nad przedsięwzięciami inwestycyjnymi polegającymi na budowie i/lub przygotowaniu obiektów mieszkalnych i niemieszkalnych, usługi remontowe, naprawy obiektów budowlanych, restauracji budynków, konserwacji obiektów budowlano-mieszkaniowych, budowania lokali mieszkaniowych i osiedli mieszkaniowych wraz z infrastrukturą, roboty ziemne, instalacyjne, wykonywanie dróg i nawierzchni, wynajem sprzętu budowlanego, **39** wynajem sprzętu transportowego, pojazdów, samochodów, wynajmowanie powierzchni parkingowej.
(551) wspólne prawo ochronne

(111) **209393** (220) 2007 02 08 (210) 321107
(151) 2008 06 26 (441) 2007 05 14
(732) Produkcja Wyrobów Betonowych „AWBUD” Spółka Akcyjna, Fugasówka, PL.; „AWBUD” Sp. z o.o., Fugasówka, PL.
(540)



Kolor znaku: ciemnoniebieski

(531) 26.3.23, 27.5.1, 29.1.4
(510), (511) **19** beton towarowy, wyroby z betonu, betonowe elementy budowlane, betonowe konstrukcje i obiekty budowlane, płyty, wykładziny z betonu, **35** zgrupowanie na rzecz osób trzecich różnych towarów pozwalające nabywcy wygodnie je oglądać, dobierać i nabywać w hurtowni, punktach sprzedaży detalicznej i poprzez katalog produktów wykorzystując zamówienia korespondencyjne i internetowe wszystkie w dziedzinie betonu towarowego, wyrobów z betonu, betonowych elementów budowlanych, betonowych konstrukcji i obiektów budowlanych, płyt, wykładzin z betonu, usługi w zakresie: organizacji i zarządzania przedsięwzięciami inwestycyjnymi w celu budowy i/lub przygotowaniu obiektów mieszkalnych i niemieszkalnych przeznaczonych do sprzedaży, wynajmowania, użyczenia, **36** usługi w zakresie: organizacji i zarządzania finansowaniem przedsięwzięć inwestycyjnych polegających na budowie i/lub przygotowaniu obiektów mieszkalnych i niemieszkalnych przeznaczonych do sprzedaży, wynajmowania, użyczenia, pośrednictwo w sprawach kupna, sprzedaży, najmu budynków, lokali i powierzchni użytkowej, **37** usługi w zakresie: budownictwa, nadzoru budowlanego, realizacji i nadzoru nad przedsięwzięciami inwestycyjnymi polegającymi na budowie i/lub przygotowaniu obiektów mieszkalnych i niemieszkalnych, usługi remontowe, naprawy obiektów budowlanych, restauracji budynków, konserwacji obiektów budowlano-mieszkaniowych, budowania lokali mieszkaniowych i osiedli mieszkaniowych wraz z infrastrukturą, roboty ziemne, instalacyjne, wykonywanie dróg i nawierzchni, wynajem sprzętu budowlanego, **39** wynajem sprzętu transportowego, pojazdów, samochodów, wynajmowanie powierzchni parkingowej.
(551) wspólne prawo ochronne

(111) **209394** (220) 2007 02 08 (210) 321108
(151) 2008 06 26 (441) 2007 05 14
(732) Produkcja Wyrobów Betonowych „AWBUD” Spółka Akcyjna, Fugasówka, PL.
(540)



Kolor znaku: biały, ciemnoniebieski

(531) 26.4.4, 27.5.1, 29.1.12
(510), (511) **19** beton towarowy, wyroby z betonu, betonowe elementy budowlane, betonowe konstrukcje i obiekty budowlane, płyty, wykładziny z betonu, **35** zgrupowanie na rzecz osób trzecich różnych towarów pozwalające nabywcy wygodnie je oglądać, dobierać i nabywać w hurtowni, punktach sprzedaży detalicznej i poprzez katalog produktów wykorzystując zamówienia korespondencyjne i internetowe wszystkie w dziedzinie betonu towarowego, wyrobów z betonu, betonowych elementów budowlanych, betonowych konstrukcji i obiektów budowlanych, płyt, wykładzin z betonu, **39** wynajem sprzętu transportowego, pojazdów, samochodów.

(111) **209395** (220) 2007 02 12 (210) 321239
(151) 2008 06 27 (441) 2007 05 28
(732) M.KOKOT (TRADING) Marcin Kokot, Koszalin, PL.

(540)



Kolor znaku: czarny, czerwony

(531) 26.4.1, 27.5.1, 29.1.1, 29.1.8

(510), (511) **36** usługi w zakresie kupna, sprzedaży, wynajęcia, dzierżawy, zamiany, mieszkań i domów, **37** usługi budowlane, w zakresie domów mieszkalnych, apartamentów i domów jednorodzinnych, **43** usługi pensjonatów, usługi hoteli, usługi moteli, usługi wynajmowania mieszkań na pobyt czasowy, usługi agencji zakwaterowania w hotelach i pensjonatach, usługi restauracji i kawiarni.

(111) **209396** (220) 2007 02 12 (210) 321259

(151) 2008 06 19 (441) 2007 05 28

(732) FAXON PROFESSIONAL Jacek Nestorowicz, Warszawa, PL.

(540)



Kolor znaku: czarny, czerwony, biały

(531) 26.4.3, 27.5.1, 29.1.13

(510), (511) **09** urządzenia z zakresu telewizji przemysłowej i monitoringu, urządzenia alarmowe, urządzenia i systemy do fotografii tradycyjnej i cyfrowej, aparaty fotograficzne, audiowizualne urządzenia do nauki, procesory (CPU), magnetyczne nośniki danych, dane na nośnikach magnetycznych, drukarki komputerowe, dyskotrybutory dysków, dyski kompaktowe (audio wideo), dyski magnetyczne, dyski obliczeniowe, dyski optyczne, dyski optyczne kompaktowe, dyskietki, ekrany, ekrany projekcyjne, ekrany wideo, statywy do aparatów fotograficznych, głośniki, aparatura do przetwarzania informacji, interfejsy, kamery wideo, kasety wideo, klawiatury komputerowe, dyski kompaktowe (audio-wideo), drukarki komputerowe, notesy komputerowe, pamięci komputerowe, programy komputerowe, komputerowe urządzenia peryferyjne, komputery, lampy błyskowe, lampy błyskowe do celów fotograficznych, przyrządy miernicze, mikrofony, mikroprocesory, mikroskopy, modemy, monitory, oprogramowanie do systemów komputerowych zawierających monitory i inne urządzenia peryferyjne, obiektywy optyczne, przyrządy do obserwacji, obwody drukowane, obwody scalone, urządzenia do odtwarzania dźwięku, pamięci komputerowe, urządzenia do przetwarzania informacji, software oprogramowanie, tranzystory (elektronika), aparaty wideo, taśmy wideo, **10** aparatura do celów medycznych, aparatura i instrumenty chirurgiczne, diagnostyczne urządzenia do celów medycznych, gastroskopy, aparaty i instrumenty medyczne, rentgenowskie aparaty do celów medycznych, aparaty i instrumenty urologiczne, **35** działalność reklamowa i promocyjna, pokazy towarów, doradztwo specjalistyczne dotyczące wystawianych towarów, usługi sekretarskie i biurowe, sprzedaż detaliczna i hurtowa dla osób trzecich w zakresie towarów gospodarstwa domowego, radiowo-telewizyjnych, urządzeń i wyrobów medycznych i ortopedycznych, komputerów, urządzeń peryferyjnych i oprogramowania komputerowego, maszyn, urządzeń i mebli biurowych, części i elementów elektronicznych, maszyn i urządzeń dla przemysłu i handlu, instrumentów muzycznych, sprzętu telekomunikacyjnego oraz sprzętu optycznego, fotograficznego i precyzyjnego, **37** usługi w zakresie instalowania, naprawy i konserwacji maszyn i urządzeń specjalistycznych, sprzętu elektronicznego w tym nadajników telewizyjnych i radiowych, sprzętu medycznego i chirurgicznego oraz instrumentów i przyrządów pomiarowych, kontrolnych, badawczych, testujących i nawigacyjnych, rozbiórka i burzenie obiektów budowlanych i specjalistycznych, wykonywanie instalacji elektrycznych w budynkach oraz

wykonywanie instalacji sygnalizacyjnej, wynajem sprzętu budowlanego i burzącego, konserwacja i naprawa maszyn biurowych i księgujących oraz sprzętu komputerowego, montaż i naprawa instalacji alarmowych i przeciwpożarowych, **38** przesyłanie informacji tekstowych i obrazowych za pomocą komputera, transmisja danych, usługi z zakresu radiokomunikacji, usługi telekomunikacyjne, **40** usługi poligraficzne i wydawnicze, usługi fotograficzne, **42** usługi z zakresu eksploatacji ropy naftowej i gazu ziemnego, wykonywanie wykopów i wierceń geologicznych i inżynierskich, składanie i instalowanie sprzętu komputerowego, doradztwo w zakresie sprzętu komputerowego, usługi w zakresie baz danych, projektowanie obiektów budowlanych, usługi z zakresu urbanistyki, badania i analizy techniczne, usługi z zakresu ochrony zabytków, badania i analizy techniczne, **45** doradztwo w zakresie bezpieczeństwa publicznego.

(111) **209397** (220) 2007 02 12 (210) 321260

(151) 2008 08 12 (441) 2007 05 28

(732) FAXON PROFESSIONAL Jacek Nestorowicz, Warszawa, PL.

(540) FAXON PROFESSIONAL

(510), (511) **09** urządzenia z zakresu telewizji przemysłowej i monitoringu, urządzenia alarmowe, urządzenia i systemy do fotografii tradycyjnej i cyfrowej, aparaty fotograficzne, audiowizualne urządzenia do nauki, procesory (CPU), magnetyczne nośniki danych, dane na nośnikach magnetycznych, drukarki komputerowe, dyskotrybutory dysków, dyski kompaktowe (audio wideo), dyski magnetyczne, dyski obliczeniowe, dyski optyczne, dyski optyczne kompaktowe, dyskietki, ekrany, ekrany projekcyjne, ekrany wideo, statywy do aparatów fotograficznych, głośniki, aparatura do przetwarzania informacji, interfejsy, kamery wideo, kasety wideo, klawiatury komputerowe, drukarki komputerowe, notesy komputerowe, pamięci komputerowe, programy komputerowe, komputerowe urządzenia peryferyjne, komputery, lampy błyskowe, lampy błyskowe do celów fotograficznych, przyrządy miernicze, mikrofony, mikroprocesory, mikroskopy, modemy, monitory, oprogramowanie do systemów komputerowych zawierających monitory i inne urządzenia peryferyjne, obiektywy optyczne, przyrządy do obserwacji, obwody drukowane, obwody scalone, urządzenia do odtwarzania dźwięku, urządzenia do przetwarzania informacji, software oprogramowanie, tranzystory (elektronika), aparaty wideo, taśmy wideo, **10** aparatura do celów medycznych, aparatura i instrumenty chirurgiczne, diagnostyczne urządzenia do celów medycznych, gastroskopy, aparaty i instrumenty medyczne, rentgenowskie aparaty do celów medycznych, aparaty i instrumenty urologiczne, **35** działalność reklamowa i promocyjna, pokazy towarów, doradztwo specjalistyczne dotyczące wystawianych towarów, usługi sekretarskie i biurowe, usługi sprzedaży detalicznej i hurtowej dla osób trzecich w zakresie towarów gospodarstwa domowego, radiowo-telewizyjnych, urządzeń i wyrobów medycznych i ortopedycznych, komputerów, urządzeń peryferyjnych i oprogramowania komputerowego, maszyn, urządzeń i mebli biurowych, części i elementów elektronicznych, maszyn i urządzeń dla przemysłu i handlu, instrumentów muzycznych, sprzętu telekomunikacyjnego oraz sprzętu optycznego, fotograficznego i precyzyjnego, **37** usługi w zakresie instalowania, naprawy i konserwacji maszyn i urządzeń specjalistycznych, sprzętu elektronicznego w tym nadajników telewizyjnych i radiowych, sprzętu medycznego i chirurgicznego oraz instrumentów i przyrządów pomiarowych, kontrolnych, badawczych, testujących i nawigacyjnych, rozbiórka i burzenie obiektów budowlanych i specjalistycznych, wykonywanie instalacji elektrycznych w budynkach oraz wykonywanie instalacji sygnalizacyjnej, wynajem sprzętu budowlanego i burzącego, konserwacja i naprawa maszyn biurowych i księgujących oraz sprzętu komputerowego, montaż i naprawa instalacji alarmowych i przeciwpożarowych, usługi z zakresu eksploatacji ropy naftowej i gazu ziemnego, wykonywanie wykopów i wierceń geologicznych i inżynierskich, składanie i instalowanie sprzętu komputerowego, **38** przesyłanie informacji tekstowych i obrazowych za pomocą komputera, transmisja danych, usługi z zakresu radiokomunikacji, usługi telekomunikacyjne, **40** usługi poligraficzne, usługi fotograficzne, **41** usługi wydawnicze, **42** doradztwo w zakresie sprzętu komputerowego, usługi w zakresie edukacyjnego oprogramowania komputerów, przetwarzanie baz danych i utrzymywanie baz danych, projekto-

wanie obiektów budowlanych, usługi z zakresu urbanistyki, badania i analizy techniczne, **45** doradztwo w zakresie bezpieczeństwa publicznego, usługi w zakresie ochrony i nadzoru nad zabytkami.

(111) **209398** (220) 2007 02 12 (210) 321268
 (151) 2008 05 16 (441) 2007 05 28
 (732) TARPAN Fabryka Likierów Sp. z o.o., Szczytno, PL.
 (540) OLD DROMORE
 (510), (511) **33** napoje alkoholowe.

(111) **209399** (220) 2007 02 19 (210) 321507
 (151) 2008 06 13 (441) 2007 05 28
 (732) Spółdzielnia Niewidomych PROMET, Sosnowiec, PL.
 (540)



Kolor znaku: czerwony, biały

(531) 26.1.1, 27.5.1, 29.1.12
 (510), (511) **06** armatura metalowa do przewodów, elementy metalowe do łączenia przez zbijanie, klamry metalowe, klamry do mocowania kół zapasowych w bagażniku, klamry zaciskowe podnośnika w bagażniku, wkrety metalowe, zamki metalowe do zamykania szaf, pulpików, osłon, **07** tłumiki szmerów ssania silnika, **09** ręczny ostrzegacz pożarowy, człony łączeniowe zestykowe, kasety sterownicze dla instalacji elektrycznych, lampki sygnalizacyjne, lampki sygnalizacyjne żarówkowe, lampki sygnalizacyjne żarówkowe z rezystorem, lampki sygnalizacyjne z samokontrolą, lampki sygnalizacyjne z transformatorem, lampki sygnalizacyjne diodowe świecące światłem ciągłym, lampki sygnalizacyjne diodowe błyskające, lampki sygnalizacyjne diodowe dwukolorowe, łączniki sterujące, elementy sygnalizacyjne, łączniki krzywkowe, łączniki dźwigienkowe, wyłączniki dźwigienkowe, łączniki drążkowe, łączniki miniaturowe, łączniki miniaturowe pozycyjne, osłony przeciwbryzgowo do ochrony napędów przycisków sterowniczych, oznaczniki przewodów i kabli służące do identyfikacji, prądownice do formowania strumienia środka gaśniczego, przyciski do elektrotechniki, przyciski sterownicze, przyciski sterownicze powrotne, przyciski sterownicze z guzikami podświetlanymi, przyciski powrotne podświetlone dodatkowo uszczelnione, przyciski sterownicze powrotne podświetlone z transformatorem, przyciski powrotne podświetlone dodatkowo uszczelnione z transformatorem, przyciski dłoniowe ryglowane, przyciski pokrętne, przyciski powrotno-pokrętne, przyciski z zamkami, przyciski sterownicze z napędem pokrętnym, przyciski sterownicze z napędem pokrętnym kwadratowe, przyciski sterownicze z napędem pokrętnym zamkowym, przyciski sterownicze z napędem pokrętnym zamkowym kwadratowe, przyciski sterownicze awaryjne blokowane, przyciski ryglowane zamkiem, termoregulatory temperatury, wskaźniki sygnalizacyjne, wskaźniki sygnalizacyjne położenia, wskaźnik sygnalizacyjny uziemienia, wskaźniki sygnalizacyjne położenia wyłącznika, **11** klucze do lampek, wyciągacz żarówek, **12** obwody hydrauliczne do pojazdów, przewody hamulcowe sztywne, sygnalizatory jazdy wstecz do pojazdów, detale do pojazdów samochodowych, z wyłączeniem dywaników do samochodów oraz świateł do samochodów, **21** klamerki z tworzywa do bielizny, otwieracze do butelek, **36** dzierżawa majątku nieruchomego, dzierżawa hal produkcyjnych, wynajmowanie powierzchni biurowych, **37** instalowanie, konserwacja i naprawa maszyn, regeneracja form wtryskowych, regeneracja narzędzi do obróbki plastycznej, **40** obróbka mechaniczna elementów metalowych i z tworzyw sztucznych, obróbka plastyczna elementów metalowych i z tworzyw sztucznych, przetwórstwo tworzyw sztucznych, **42** badania techniczne, opracowania projektów technicznych, pomiary wielkości elektrycznych i geometrycznych, prace badawczo-rozwojowe, projektowanie opakowań, wzornictwo przemysłowe, **44** usługi rehabilitacyjne dla osób niewidomych i innych niepełnosprawnych.

(111) **209400** (220) 2007 02 19 (210) 321546
 (151) 2008 06 11 (441) 2007 05 28
 (732) „STRADOM” S.A., Częstochowa, PL.

(540)

stradom

Kolor znaku: niebieski, żółty

(531) 26.1.5, 27.5.2, 29.1.12
 (510), (511) **09** siatki bezpieczeństwa, siatki ratunkowe, siatki zabezpieczające przed wypadkami, pasy bezpieczeństwa inne niż do siedzeń w pojazdach lub wyposażenia sportowego, kaski ochronne, filtry do masek do oddychania, maski ochronne, osłony do ochrony twarzy robotników, odzież chroniąca przed wypadkami, napromieniowaniem i ogniem, plandeki ratownicze, **17** folie budowlane izolacyjne, **19** materiały budowlane niemetalowe, daszki niemetalowe dla budownictwa, pokrycia dachowe niemetalowe, materiały do budowy i pokryć dróg, materiały wiążące do naprawy dróg, nawierzchnie drogowe odblaskowe, filc dla budownictwa, siatki budowlane niemetalowe, siatki podtynkowe niemetalowe, geotekstylija, karton dla budownictwa, moskitiery niemetalowe, materiały ogniotrwałe dla budownictwa, okładziny niemetalowe dla budownictwa, płyty budowlane niemetalowe, pokrycia niemetalowe dla budownictwa, powłoki jako materiały budowlane, żaluzje niemetalowe.

(111) **209401** (220) 2007 02 28 (210) 321981
 (151) 2008 05 28 (441) 2007 06 11
 (732) „RIEBER FOODS POLSKA” S.A., Włocławek, PL.
 (540)



Kolor znaku: żółty i odcienie, czerwony, ciemnoniebieski, biały, pomarańczowy i odcienie, srebrny

(531) 8.1.15, 25.1.15, 26.11.12, 27.5.1, 29.1.15
 (510), (511) **30** koncentraty i półprodukty w formie proszku do przygotowywania: ciast, ciastek, deserów, pianek, kremów, lodów, wyroby z zastosowaniem czekolady, kakao.

(111) **209402** (220) 2007 02 28 (210) 321982
 (151) 2008 05 28 (441) 2007 06 11
 (732) „RIEBER FOODS POLSKA” S.A., Włocławek, PL.
 (540)



Kolor znaku: żółty i odcienie, czerwony, ciemnoniebieski, biały, pomarańczowy

(531) 8.1.15, 25.1.15, 26.11.12, 27.5.1, 29.1.15
 (510), (511) **30** koncentraty i półprodukty w formie proszku do przygotowywania: ciast, ciastek, deserów, pianek, serników, kremów, lodów, wyroby z zastosowaniem czekolady, kakao, ciasta, ciastka, produkty przygotowywane na bazie mąki, cukier.

(111) **209403** (220) 2007 02 28 (210) 321984
 (151) 2008 05 28 (441) 2007 06 11
 (732) „RIEBER FOODS POLSKA” S.A., Włocławek, PL.
 (540)



Kolor znaku: żółty i odcienie, czerwony, niebieski i odcienie, biały, brązowy, granatowy, srebrny
 (531) 8.1.15, 25.1.15, 26.11.12, 27.5.1, 29.1.15
 (510), (511) **30** koncentraty i półprodukty w formie proszku do przygotowywania: ciast, ciastek, deserów, pianek, kremów, lodów, wyrobów z zastosowaniem czekolady, kakao.

(111) **209404** (220) 2007 02 28 (210) 321985
 (151) 2008 05 28 (441) 2007 06 11
 (732) „RIEBER FOODS POLSKA” S.A., Włocławek, PL.
 (540)



Kolor znaku: żółty i odcienie, czerwony, brązowy, biały, zielony, pomarańczowy
 (531) 8.1.19, 8.3.2, 26.11.12, 27.5.1, 29.1.15
 (510), (511) **30** koncentraty i półprodukty w formie proszku do przygotowywania: budyniów, naleśników, kremów, mas budyniowych, lodów, napojów na bazie budyniu, wyrobów z zastosowaniem czekolady, kakao.

(111) **209405** (220) 2007 03 05 (210) 322207
 (151) 2008 08 21 (441) 2007 06 11
 (732) APATOR METRIX S.A., Tczew, PL.
 (540)



Kolor znaku: biały, czerwony, niebieski
 (531) 26.4.5, 27.5.1, 29.1.13
 (510), (511) **06** armatura do przewodów metalowa, pojemniki gazu, rury i przewody metalowe, złącza i armatura metalowa do rur i przewodów metalowych do instalacji wodnych, gazowych, centralnego ogrzewania, dysze metalowe, zawory metalowe, zbiorniki metalowe, **07** reduktory ciśnienia, zawory ciśnieniowe, naczynia wzbiorcze, dmuchawy, pompy, pompy do instalacji grzewczych, regulatory ciśnienia, **09** urządzenia, aparaty i przyrządy pomiarowe, rejestrujące, kontrolne, sygnalizacyjne, sterujące, alarmowe, zawory elektromagnetyczne, instalacje elektryczne, materiały i osprzęt do nich zawarte w tej klasie, urządzenia do gaszenia ognia, aparatura do

przetwarzania informacji, urządzenia elektryczne i elektroniczne do ochrony antykorozyjnej, termometry, termostaty, detektory, liczniki wody, gazomierze, liczniki ciepła, regulatory ciepła, analizatory gazu, wodomierze, **11** piece i kotły grzewcze, armatura do pieców i kotłów grzewczych, armatura bezpieczeństwa i regulacyjna do urządzeń i instalacji grzewczych, wodnych i gazowych, palniki do urządzeń grzewczych i gazowych, naczynia wzbiorcze do pieców i instalacji grzewczych, wymienniki ciepła, pompy ciepłe, zasobniki ciepła, dmuchawy do instalacji grzewczych, filtry do instalacji gazowych i wodnych, części grzejne do urządzeń grzewczych, podgrzewacze wody, odpowietrzacze do instalacji grzewczych, osprzęt do palników gazowych, zasobniki wody do instalacji grzewczych, przewody do instalacji wodnych, grzewczych i gazowych oraz części i armatura do nich, wyposażenie pieców grzewczych, zapalarki do gazu, zawory termostatyczne do instalacji grzewczych, **17** izolacje i osłony do rur niemetalowe, uszczelki do rur, złączki niemetalowe do rur, **19** przewody niemetalowe, rury niemetalowe wodociągowe, **20** zawory niemetalowe do rur.

(111) **209406** (220) 2007 03 05 (210) 322222
 (151) 2008 06 20 (441) 2007 06 11
 (732) Salon Oświetleniowy Daniel Wawrzyniak, Głogówek, PL.
 (540) OŚWIETLAMY MARZENIA

(510), (511) **35** zgrupowanie na rzecz osób trzecich różnych towarów, a zwłaszcza urządzenia i instalacje do oświetlenia, artykuły oświetleniowe, lampy elektryczne, lampki, lampiony, oświetlenie sufitowe, żyrandole, abażury, klosze do lamp, oprawki do lamp, lampki elektryczne na choinkę, żarówki, latarki, urządzenia i przyrządy elektryczne przewodzące, przełączające i sterujące pozwalające nabywcy wygodnie oglądać i kupować te towary w wyspecjalizowanym sklepie lub przez Internet oraz poprzez katalog sprzętu i oprogramowania komputerowego wykorzystując zamówienie korespondencyjne lub używając środków telekomunikacji, usługi promocyjne i marketingowe, usługi (agencje) eksportowe i importowe, pomoc handlowa i techniczna w zakresie organizowania i prowadzenia przedsiębiorstwa również świadczona w ramach umowy franchisingowej, prowadzenie przedstawicielstw podmiotów zagranicznych w kraju oraz reklamy ich wyrobów, organizacja wystaw w celach handlowych lub reklamowych, wystawy sklepowe (dekorowanie i oświetlanie).

(111) **209407** (220) 2007 03 14 (210) 322593
 (151) 2008 08 28 (441) 2007 06 25
 (732) OPTIMUM CO. Sp. z o.o., Warszawa, PL.
 (540)



Kolor znaku: bordowy
 (531) 2.1.22, 2.1.23, 2.1.25, 27.5.1, 29.1.1
 (510), (511) **39** biura turystyczne z wyjątkiem rezerwacji hoteli i pensjonatów, organizowanie podróży, agencje turystyczne z wyjątkiem rezerwacji hoteli, pensjonatów, **41** organizowanie i prowadzenie konferencji, organizowanie i prowadzenie kongresów, organizowanie i prowadzenie seminariów, **43** rezerwacje hotelowe.

(111) **209408** (220) 2007 03 15 (210) 322636
 (151) 2008 07 03 (441) 2007 06 25
 (732) P.H.U. „MAKEA” Marzena Maria Lazaridis, Kraków, PL.
 (540)



Kolor znaku: szary, zielony, biały
 (531) 26.1.1, 26.1.4, 26.4.7, 26.4.9, 26.4.10, 27.5.1, 29.1.13
 (510), (511) **19** alabaster, szkło alabastrowe, marmur, figurki z marmuru, obudowy kominków, **21** wyroby ceramiczne, wyroby porcelanowe i fajansy, w tym: miski i miseczki, spodki, sosjerki, podstawki, patery, wazy, kieliszki do jajek, naczynia do przypraw, dzbanki, naczynia do picia, serwisy do kawy, serwisy do herbaty, filiżanki, kubki

i kufle, naczynia stołowe, serwisy stołowe, serwisy obiadowe, wyroby ozdobne i dekoracyjne w tym: puchary, wazony, lichtarze, świeczniki, doniczki, osłonki do doniczek, podpórki i uchwyty do kwiatów, do układania i rozmieszczania kwiatów, uchwyty i stojaki do sosjerek i na świece, modele, statuetki, posągi i figurki, ornamenty, ozdobne talerze ściennie, dzwonki, obudowy zegarów ściennych i stojących, naczynia do rozprowadzania zapachów, dozowniki mydła, dozowniki papieru toaletowego, porcelana ręcznie zdobiona, plakietki ozdobne nie tekstylne, bibeloty, **35** usługi: pokazów towarów, organizowania wystaw w celach handlowych lub reklamowych, agencji importowo-eksportowej, pośrednictwa handlowego na rzecz firm krajowych i zagranicznych, prowadzenia sklepu lub hurtowni w zakresie następujących towarów: wyroby ceramiczne, wyroby porcelanowe i fajans, w tym: miski i miseczki, spodki, sosjerki, podstawki, patery, wazy, kieliszki do jajek, naczynia do przypraw, dzbanki, naczynia do picia, serwisy do kawy, serwisy do herbaty, filiżanki, kubki i kufle, naczynia stołowe, serwisy stołowe, serwisy obiadowe, wyroby ozdobne i dekoracyjne, w tym: puchary, wazony, lichtarze, świeczniki, doniczki, osłonki do doniczek, podpórki i uchwyty do kwiatów, do układania i rozmieszczania kwiatów, uchwyty i stojaki do sosjerek i na świece, modele, statuetki, posągi i figurki, ornamenty, ozdobne talerze ściennie, dzwonki, obudowy zegarów ściennych i stojących, naczynia do rozprowadzania zapachów, dozowniki mydła, dozowniki papieru toaletowego, porcelana ręcznie zdobiona, plakietki ozdobne nie tekstylne, bibeloty, **39** usługi: dostarczania towarów zamówionych, spedycji krajowej i zagranicznej, **42** usługi: projektowania wnętrz i dekoracji wnętrz biur, sklepów i mieszkań, projektowania form użytkowych i ozdobnych, wyposażania wnętrz, dekoratorstwa wnętrz, aranżacji wnętrz, doradztwa w zakresie wyposażenia wnętrz, stylizacji wnętrz, wzornictwa przemysłowego.

(111) **209409** (220) 2007 03 15 (210) 322637
 (510) 2008 07 03 (441) 2007 06 25
 (732) P.H.U. „MAKEA” Marzena Maria Lazaridis, Kraków, PL.
 (540)



Kolor znaku: szary, brązowy, biały
 (531) 26.1.1, 26.1.4, 26.4.7, 26.4.9, 26.4.10, 27.5.1, 29.1.13
 (510), (511) **20** meble przeznaczone do mieszkań, wnętrz, pomieszczeń biurowych, gastronomicznych, bibliotek, sal konferencyjnych i wykładowych, recepcji hotelowych, meble szkolne, meble kombinowane, z wyposażeniem dodatkowym, stoiska wystawowe, meble pojedyncze, w zestawach oraz systemach mebli specjalistycznych, połączone z elementami metalowymi, meble pokojowe i kuchenne, meble drewniane i drewnopochodne, w tym ławy, stoły, stoliki, taborety, biurka, półki biblioteczne, komody, krzesła, stołki, szafy, kredensy, meblościanki, regały, stelaże dla mebli tapicerowanych, meble wypoczynkowe, sypialniane, stołowe, łazienkowe i ogrodowe, meble tapicerowane, w tym łóżka, fotele, kanapy, sofy, tapczany, zabudowy meblowe, systemy drzwi przesuwanych do zabudowy, panele i drzwi przesuwne do zabudowy wnętrz, przegrody drewniane do mebli, półki, drzwi i fronty meblowe, osprzęt meblowy, meble nietypowe, kojce dla dzieci, kołyski, kwietniki, wieszaki, lustra, toaletki, **35** usługi: pokazów towarów, organizowania wystaw w celach handlowych lub reklamowych, doradztwa w handlu meblami, agencji importowo-eksportowej, pośrednictwa handlowego na rzecz firm krajowych i zagranicznych, prowadzenia sklepu lub hurtowni w zakresie następujących towarów: meble przeznaczone do mieszkań, wnętrz, pomieszczeń biurowych, gastronomicznych, bibliotek, sal konferencyjnych i wykładowych, recepcji hotelowych, meble szkolne, meble kombinowane, z wyposażeniem dodatkowym, stoiska wystawowe, meble pojedyncze, w zestawach oraz systemach mebli specjalistycznych, połączone z elementami metalowymi, meble pokojowe i kuchenne, meble drewniane i drewnopochodne, w tym ławy, stoły, stoliki, taborety, biurka, półki biblioteczne, komody, krzesła, stołki, szafy, kredensy, meblościanki, regały, stelaże dla mebli tapicerowanych, meble wypoczynkowe, sypialniane, stołowe, łazienkowe i ogrodowe, meble tapicerowane, w tym łóżka, fotele, kanapy, sofy, tapczany, zabudowy meblowe, systemy drzwi przesuwanych do zabudowy, panele i drzwi przesuwne do zabudowy wnętrz, przegrody drewniane do mebli, półki, drzwi i fronty meblowe, osprzęt meblowy,

meble nietypowe, kojce dla dzieci, kołyski, kwietniki, wieszaki, lustra, toaletki, **39** usługi: dostarczania towarów zamówionych, spedycji krajowej i zagranicznej, **40** usługi: projektowania mebli i systemów meblowych, wnętrz biur, sklepów i mieszkań, projektowania dekoracji wnętrz, wyposażania wnętrz, dekoratorstwa wnętrz, aranżacji wnętrz, doradztwo w zakresie wyposażenia wnętrz, stylizacji wnętrz, wzornictwa przemysłowego.

(111) **209410** (220) 2007 03 15 (210) 322638
 (510) 2008 07 03 (441) 2007 06 25
 (732) P.H.U. „MAKEA” Marzena Maria Lazaridis, Kraków, PL.
 (540)



Kolor znaku: szary, niebieski, biały
 (531) 26.1.1, 26.1.4, 26.4.7, 26.4.9, 26.4.10, 27.5.1, 29.1.13
 (510), (511) **11** lampy oświetleniowe, w tym lampy stojące, wiszące, kinkiety, lampki nocne, lampki stołowe, lampy punktowe, reflektory podświetlające, świeczniki elektryczne, żyrandole, lampiony, plafoniere, obudowy i osłony do lamp, oprawy oświetleniowe, szkła do lamp, klosze, abażury, wyposażenie oświetleniowe i artykuły oświetlenia, sprzęt oświetleniowy, w tym uchwyty do lamp, instalacje i aparaty do oświetlania, podstawy i stojaki przystosowane do montowania lamp, zawieszania do lamp, oświetlenie wnętrz, świeczniki, oświetlenie sufitowe, latarnie, **35** usługi: pokazów towarów, organizowania wystaw w celach handlowych lub reklamowych, agencji importowo-eksportowej, pośrednictwa handlowego na rzecz firm krajowych i zagranicznych, prowadzenia sklepu lub hurtowni w zakresie następujących towarów: lampy oświetleniowe, w tym lampy stojące, wiszące, kinkiety, lampki nocne, lampki stołowe, lampy punktowe, reflektory podświetlające, świeczniki elektryczne, żyrandole, lampiony, plafoniere, obudowy i osłony do lamp, oprawy oświetleniowe, szkła do lamp, klosze, abażury, wyposażenie oświetleniowe i artykuły oświetlenia, sprzęt oświetleniowy, w tym uchwyty do lamp, instalacje i aparaty do oświetlania, podstawy i stojaki przystosowane do montowania lamp, zawieszania do lamp, oświetlenie wnętrz, oświetlenie sufitowe, latarnie, **39** usługi: dostarczania towarów zamówionych, spedycji krajowej i zagranicznej, **42** usługi: projektowania i konstruowania artykułów oświetleniowych, lamp, abażurów, projektowania systemów oświetleniowych wnętrz biur, sklepów i mieszkań, projektowania dekoracji wnętrz, wyposażania wnętrz, dekoratorstwa wnętrz, aranżacji wnętrz, doradztwa w zakresie wyposażenia wnętrz, stylizacji wnętrz, wzornictwa przemysłowe.

(111) **209411** (220) 2007 03 20 (210) 322926
 (510) 2008 06 03 (441) 2007 06 25
 (732) CERSANIT S.A., Kielce, PL.
 (540) CESARIA
 (510), (511) **19** płytki i listwy wykładzinowe niemetalowe, płytki ceramiczne, glazura, gres, terakota.

(111) **209412** (220) 2007 03 20 (210) 322927
 (510) 2008 06 03 (441) 2007 06 25
 (732) CERSANIT S.A., Kielce, PL.
 (540) POEMA
 (510), (511) **19** płytki i listwy wykładzinowe niemetalowe, płytki ceramiczne, glazura, gres, terakota.

(111) **209413** (220) 2007 03 22 (210) 322979
 (510) 2008 07 02 (441) 2007 06 25
 (732) „ELZA BIS-KSELMED” s.c. Bożena Kucharska, Krzysztof Kucharski, Grudziądz, PL.
 (540) K-3002
 (510), (511) **05** biologiczne preparaty do celów medycznych, chemiczne preparaty do celów medycznych, produkty do celów medycznych, odczynniki chemiczne do celów medycznych, **09** aparaty do rejestrowania, urządzenia do dozowania, fotometry, aparatura i instrumenty optyczne, pipety, instrumenty do pomiarów, urządzenia do pomiarów, urządzenia do pomiarów precyzyjnych, probówki

z tworzyw sztucznych, **10** sprzęt, aparatura medyczna i laboratoryjna, aparaty do analiz medycznych, a w szczególności: koagulometry, automaty koagulologiczne, aparaty do analiz krwi, a w szczególności: analizatory składu osocza krwi, analizatory jonoselektywne do krwi, lasery do celów medycznych, aparaty i instrumenty medyczne, pompy do celów medycznych.

(111) **209414** (220) 2007 03 26 (210) 323146
(151) 2008 07 17 (441) 2007 07 09
(732) „Nowa Era” Spółka z o.o., Warszawa, PL.
(540)



Kolor znaku: granatowy, jasnozielony, biały

(531) 26.11.1, 27.5.1, 29.1.13

(510), (511) **09** urządzenia do nagrywania transmisji lub reprodukcji dźwięku lub obrazu, magnetyczne nośniki danych, płyty/dyski z nagraniami, **16** wydawnictwa, czasopisma, książki, albumy, broszury i fotografie, **35** usługi w zakresie: reklamy, także on-line w sieci komputerowej z wykorzystaniem technik dźwiękowych, audiowizualnych i multimedialnych, samodzielnie i w koprodukcji, publikowania i rozpowszechniania tekstów promocyjnych i reklamowych, w tym w sieci on-line, projektowania i pośrednictwa w rozpowszechnianiu reklam radiowych, telewizyjnych i w Internecie, badania rynku i opinii publicznej, marketingu bezpośredniego i marketingu wydarzeń, prowadzenia kampanii reklamowych, transkrypcji informacji, prowadzenia elektronicznych baz danych, **41** usługi wydawnicze w zakresie: publikacji książek, czasopism, materiałów informacyjno-edukacyjno-szkoleniowych także w sieci on-line, elektronicznej małej poligrafii, cyfrowego obrazowania, prowadzenia on-line publikacji elektronicznych, nauczania bezpośredniego za pośrednictwem mediów informatycznych i korespondencyjnego, organizowania szkoleń w dziedzinach multimedialnych, organizowanie imprez o charakterze edukacyjnym i kulturalnym, produkcji filmów i nagrań video, **42** usługi w zakresie prac badawczo-rozwojowych dotyczących nauki i techniki.

(111) **209415** (220) 2007 03 27 (210) 323228
(151) 2008 07 17 (441) 2007 07 09
(732) „HUA QING” Spółka z o.o., Janki, PL.
(540)



Kolor znaku: czarny, niebieski i odcienie, biały

(531) 27.5.1, 29.1.13

(510), (511) **09** baterie do latarek kieszonkowych, **11** latarki, latarki kieszonkowe, żarówki elektryczne, oświetleniowe.

(111) **209416** (220) 2007 04 05 (210) 323672
(151) 2008 07 25 (441) 2007 07 09
(732) PSM Spółka z o.o., Raszyn, PL.
(540) OPHTARETIN
(510), (511) **05** zioła lecznicze, dietetyczne substancje do celów medycznych.

(111) **209417** (220) 2007 04 10 (210) 323795
(151) 2008 07 15 (441) 2007 07 23
(732) MIRALEX Sp. z o.o., Piła, PL.
(540) ATARAN-M
(510), (511) **05** produkty farmaceutyczne i inne środki do celów leczniczych.

(111) **209418** (220) 2007 04 10 (210) 323796
(151) 2008 07 15 (441) 2007 07 23
(732) MIRALEX Sp. z o.o., Piła, PL.
(540) BATUT-M
(510), (511) **05** produkty farmaceutyczne i inne środki do celów leczniczych.

(111) **209419** (220) 2007 04 10 (210) 323797
(151) 2008 07 15 (441) 2007 07 23
(732) MIRALEX Sp. z o.o., Piła, PL.
(540) LACTAFEMIN-M
(510), (511) **05** produkty farmaceutyczne i inne środki do celów leczniczych.

(111) **209420** (220) 2007 04 10 (210) 323798
(151) 2008 07 14 (441) 2007 07 23
(732) MIRALEX Sp. z o.o., Piła, PL.
(540) LIPOSTERAN-M
(510), (511) **05** produkty farmaceutyczne i inne środki do celów leczniczych.

(111) **209421** (220) 2007 04 10 (210) 323799
(151) 2008 07 14 (441) 2007 07 23
(732) MIRALEX Sp. z o.o., Piła, PL.
(540)



Kolor znaku: czarny, czerwony

(531) 27.5.1, 29.1.12

(510), (511) **03** kosmetyki, dezodoranty osobiste, środki perfumeryjne, płyny do pielęgnacji włosów, środki do czyszczenia zębów, środki sanitarne będące środkami toaletowymi, **05** produkty farmaceutyczne i inne środki do celów leczniczych, środki sanitarne i odkażające stosowane w lecznictwie i higienie osobistej, plastry, materiały opatrunkowe, dezodoranty inne niż osobiste, substancje dietetyczne do celów leczniczych, żywność dla niemowląt, materiały dentystyczne.

(111) **209422** (220) 2007 04 11 (210) 323821
(151) 2008 07 30 (441) 2007 07 23
(732) KONVERS Spółka z ograniczoną odpowiedzialnością, Warszawa, PL.

(540) GLASSTECH
(510), (511) **17** materiały i produkty izolacyjne z włókien, żywic i tworzyw sztucznych oraz syntetycznych wykorzystywanych w budownictwie i w przemyśle i do produkcji opakowań, w tym geosintetyki, geotkaniny, geosiatki, geowłókniny, geokompozyty, **19** materiały budowlane i konstrukcyjne niemetalowe wykorzystywane przy budowie, pokrywaniu, naprawie i remontach nawierzchni, mostów, nasypów, skarp, konstrukcji oporowych, budynków oraz wykorzystywane do wzmacniania, stabilizacji i zbrojenia gruntów, **37** usługi budowlane i remontowe, w tym zwłaszcza w zakresie budowy, pokrywania, mostów, nasypów, skarp, konstrukcji oporowych, budynków oraz wzmacniania, stabilizacji i zbrojenia gruntów.

(111) **209423** (220) 2007 04 11 (210) 323823
(151) 2008 07 30 (441) 2007 07 23
(732) KONVERS Spółka z ograniczoną odpowiedzialnością, Warszawa, PL.

(540) KONVERS
(510), (511) **01** środki, preparaty, odczynniki i substancje chemiczne do użytku w budownictwie, **06** materiały i konstrukcje z metalu, stali i żelaza stosowane w budownictwie, przenośne konstrukcje budowlane z metalu, okna, drzwi, profile okienne i drzwiowe z metalu oraz okucia do nich, kraty, żaluzje i ogrodzenia metalowe, kłódki, liny metalowe i stalowe, rury metalowe oraz elementy do ich łączenia i ich zamykania, rusztowania metalowe, **11** urządzenia i instalacje.

cje wentylacyjne, klimatyzacyjne, chłodnicze i grzewcze, instalacje i aparatura sanitarna, **17** materiały i produkty izolacyjne z włókien, żywic i tworzyw sztucznych oraz syntetycznych wykorzystywanych w budownictwie i w przemyśle i do produkcji opakowań, w tym geosyntetyki, geotkaniny, geosiatki, geowłókniny, geokompozyty, **19** materiały budowlane i konstrukcyjne niemetalowe w szczególności wykorzystywane przy budowie, pokrywaniu, naprawie i remontach nawierzchni, mostów, nasypów, skarp, konstrukcji oporowych i budynków oraz wykorzystywane do wzmacniania, stabilizacji i zbrojenia gruntów, szkło wykorzystywane w budownictwie, stolarka drzwiowa i okienna niemetalowa, ogrodzenia niemetalowe, rury niemetalowe oraz elementy do ich łączenia i ich zamykania, żaluzje niemetalowe, **37** usługi budowlane w szczególności w zakresie budowy, pokrywania, napraw i remontów nawierzchni, mostów, nasypów, skarp, konstrukcji oporowych i budynków oraz wzmacniania, stabilizacji i zbrojenia gruntów, usługi instalacji, konserwacji i napraw maszyn budowlanych, usługi w zakresie udzielania informacji i prowadzenia konferencji, widowisk, kongresów, konkursów rozrywkowych, sympozjów, zjazdów, usługi związane z organizowaniem obozów sportowych, zawodów sportowych i obozów wakacyjnych, usługi rozrywkowe, wypożyczanie sprzętu sportowego i rekreacyjnego, użytkowanie obiektów sportowych, pól golfowych, sal kinowych.

(111) **209424** (220) 2007 04 16 (210) 324030
 (151) 2008 07 10 (441) 2007 07 23
 (732) Refin Sp. z o.o., Lubin, PL.
 (540) refin

(510), (511) **35** analiza kosztów, badanie rynku, badania opinii publicznej, prognozy ekonomiczne, rachunkowość, reklamy, wynajmowanie powierzchni na cele reklamowe, doradztwo w zakresie prowadzenia działalności gospodarczej, **36** agencje kredytowe, analizy finansowe, doradztwo finansowe, doradztwo w sprawach finansowych.

(111) **209425** (220) 2007 04 18 (210) 324159
 (151) 2008 07 03 (441) 2007 07 23
 (732) BI-ES POLSKA Sp. z o.o., Kamień Duży, PL.
 (540)



Kolor znaku: biały, zielony, czarny

(531) 19.7.25, 19.8.1, 27.5.1, 29.1.13
 (510), (511) **03** wyroby perfumeryjne i toaletowe, perfumy, wody toaletowe, wody perfumowane, wody kolońskie, dezodoranty i środki przeciw poceniu, antyperspiranty, olejki eteryczne, olejki do kąpieli, sole kosmetyczne do kąpieli, mydła i płyny myjące, preparaty do kąpieli, kosmetyki, środki kosmetyczne, kremy, emulsje, płyny, żele, oliwki, pianki i balsamy do skóry, środki do pielęgnacji ciała, środki do mycia i pielęgnacji włosów, płyny i lotony do pielęgnacji włosów, odżywki, pianki, lakiery do włosów, środki do kosmetyki upiększającej i makijażu oraz demakijażu, środki do pielęgnacji i malowania ust, środki do pielęgnacji i malowania paznokci, lakiery do paznokci, środki do usuwania lakierów, środki do golenia i po goleniu, środki do depilacji, środki do higieny intymnej, środki do opalania i chro-

niące przed promieniowaniem ultrafioletowym, środki do samoopalanania, pudry do makijażu, pudry po kąpieli, pudry higieniczne, środki do pielęgnacji zębów i jamy ustnej, środki do czyszczenia zębów, artykuły toaletowe, toaletowe środki sanitarne, wyroby chemii gospodarczej, preparaty i środki piorące, substancje stosowane w praniu, proszki do prania, detergenty, płyny do płukania tkanin, koncentraty proszków do prania, koncentraty płynów do płukania tkanin, środki do czyszczenia, polerowania, środki do szorowania, środki ścierne, mlecza do czyszczenia i polerowania, antystatyczne preparaty do celów domowych, pasty do podłogi i mebli, preparaty do czyszczenia, polerowania, renowacji i konserwacji mebli wykonanych z drewna, materiałów drewnopodobnych i tworzyw sztucznych, środki do zamaczania bielizny, preparaty do czyszczenia i trawienia, preparaty do usuwania kamienia kotłowego dla celów gospodarstw domowych, mydła do prania, mydła do ożywiania koloru tkanin, środki wybielające stosowane w pralnictwie, środki do prania skóry, płyny do czyszczenia szkła, wywabiacze plam.

(111) **209426** (220) 2007 04 18 (210) 324160
 (151) 2008 07 02 (441) 2007 07 23
 (732) BI-ES POLSKA Sp. z o.o., Kamień Duży, PL.
 (540)



Kolor znaku: biały, odcienie niebieskiego, granatowy

(531) 19.7.25, 19.8.1, 26.11.1, 27.5.1, 29.1.13
 (510), (511) **03** wyroby perfumeryjne i toaletowe, perfumy, wody toaletowe, wody perfumowane, wody kolońskie, dezodoranty i środki przeciw poceniu, antyperspiranty, olejki eteryczne, olejki do kąpieli, sole kosmetyczne do kąpieli, mydła i płyny myjące, preparaty do kąpieli, kosmetyki, środki kosmetyczne, kremy, emulsje, płyny, żele, oliwki, pianki i balsamy do skóry, środki do pielęgnacji ciała, środki do mycia i pielęgnacji włosów, płyny i lotony do pielęgnacji włosów, odżywki, pianki, lakiery do włosów, środki do kosmetyki upiększającej i makijażu oraz demakijażu, środki do pielęgnacji i malowania ust, środki do pielęgnacji i malowania paznokci, lakiery do paznokci, środki do usuwania lakierów, środki do golenia i po goleniu, środki do depilacji, środki do higieny intymnej, środki do opalania i chroniące przed promieniowaniem ultrafioletowym, środki do samoopalanania, pudry do makijażu, pudry po kąpieli, pudry higieniczne, środki do pielęgnacji zębów i jamy ustnej, środki do czyszczenia zębów, artykuły toaletowe, toaletowe środki sanitarne, wyroby chemii gospodarczej, preparaty i środki piorące, substancje stosowane w praniu, proszki do prania, detergenty, płyny do płukania tkanin, koncentraty proszków do prania, koncentraty płynów do płukania tkanin, środki do czyszczenia, polerowania, środki do szorowania, środki ścierne, mlecza do czyszczenia i polerowania, antystatyczne preparaty do celów domowych, pasty do podłogi i mebli, preparaty do czyszczenia, polerowania, renowacji i konserwacji mebli wykonanych z drewna, materiałów drewnopodobnych i tworzyw sztucznych, środki do zamaczania bielizny, preparaty do czyszczenia i trawienia, preparaty do usuwania kamienia kotłowego dla celów gospodarstw domowych, mydła do prania, mydła do ożywiania koloru tkanin, środki wybielające stosowane w pralnictwie, środki do prania skóry, płyny do czyszczenia szkła, wywabiacze plam.

(111) **209427** (220) 2007 04 18 (210) 324161
 (151) 2008 07 02 (441) 2007 07 23
 (732) BI-ES POLSKA Sp. z o.o., Kamień Duży, PL.

(540)



Kolor znaku: biały, odcienie niebieskiego, granatowy, czarny

(531) 19.7.25, 19.8.1, 27.5.1, 29.1.14

(510), (511) **03** wyroby perfumeryjne i toaletowe, perfumy, wody toaletowe, wody perfumowane, wody kolońskie, dezodoranty i środki przeciw poceniu, antyperspiranty, olejki eteryczne, olejki do kąpieli, sole kosmetyczne do kąpieli, mydła i płyny myjące, preparaty do kąpieli, kosmetyki, środki kosmetyczne, kremy, emulsje, płyny, żele, oliwki, pianki i balsamy do skóry, środki do pielęgnacji ciała, środki do mycia i pielęgnacji włosów, płyny i lotony do pielęgnacji włosów, odżywki, pianki, lakiery do włosów, środki do kosmetyki upiększającej i makijażu oraz demakijażu, środki do pielęgnacji i malowania ust, środki do pielęgnacji i malowania paznokci, lakiery do paznokci, środki do usuwania lakierów, środki do golenia i po goleniu, środki do depilacji, środki do higieny intymnej, środki do opalania i chroniące przed promieniowaniem ultrafioletowym, środki do samoopalania, pudry do makijażu, pudry po kąpieli, pudry higieniczne, środki do pielęgnacji zębów i jamy ustnej, środki do czyszczenia zębów, artykuły toaletowe, toaletowe środki sanitarne, wyroby chemii gospodarczej, preparaty i środki piorące, substancje stosowane w praniu, proszki do prania, detergenty, płyny do płukania tkanin, koncentraty proszków do prania, koncentraty płynów do płukania tkanin, środki do czyszczenia, polerowania, środki do szorowania, środki ścierne, mlecza do czyszczenia i polerowania, antystatyczne preparaty do celów domowych, pasty do podłogi i mebli, preparaty do czyszczenia, polerowania, renowacji i konserwacji mebli wykonanych z drewna, materiałów drewnopodobnych i tworzyw sztucznych, środki do zamaczania bielizny, preparaty do czyszczenia i trawienia, preparaty do usuwania kamienia kotłowego dla celów gospodarstw domowych, mydła do prania, mydła do ożywiania koloru tkanin, środki wybielające stosowane w pralnictwie, środki do prania skóry, płyny do czyszczenia szkła, wybiacze plam.

(111) **209428** (220) 2007 04 18 (210) 324162
 (151) 2008 07 02 (441) 2007 07 23
 (732) BI-ES POLSKA Sp. z o. o., Kamień Duży, PL.
 (540)



Kolor znaku: biały, granatowy, odcienie niebieskiego

(531) 19.7.25, 19.8.1, 27.5.1, 29.1.13

(510), (511) **03** wyroby perfumeryjne i toaletowe, perfumy, wody toaletowe, wody perfumowane, wody kolońskie, dezodoranty i środki

przeciw poceniu, antyperspiranty, olejki eteryczne, olejki do kąpieli, sole kosmetyczne do kąpieli, mydła i płyny myjące, preparaty do kąpieli, kosmetyki, środki kosmetyczne, kremy, emulsje, płyny, żele, oliwki, pianki i balsamy do skóry, środki do pielęgnacji ciała, środki do mycia i pielęgnacji włosów, płyny i lotony do pielęgnacji włosów, odżywki, pianki, lakiery do włosów, środki do kosmetyki upiększającej i makijażu oraz demakijażu, środki do pielęgnacji i malowania ust, środki do pielęgnacji i malowania paznokci, lakiery do paznokci, środki do usuwania lakierów, środki do golenia i po goleniu, środki do depilacji, środki do higieny intymnej, środki do opalania i chroniące przed promieniowaniem ultrafioletowym, środki do samoopalania, pudry do makijażu, pudry po kąpieli, pudry higieniczne, środki do pielęgnacji zębów i jamy ustnej, środki do czyszczenia zębów, artykuły toaletowe, toaletowe środki sanitarne, wyroby chemii gospodarczej, preparaty i środki piorące, substancje stosowane w praniu, proszki do prania, detergenty, płyny do płukania tkanin, koncentraty proszków do prania, koncentraty płynów do płukania tkanin, środki do czyszczenia, polerowania, środki do szorowania, środki ścierne, mlecza do czyszczenia i polerowania, antystatyczne preparaty do celów domowych, pasty do podłogi i mebli, preparaty do czyszczenia, polerowania, renowacji i konserwacji mebli wykonanych z drewna, materiałów drewnopodobnych i tworzyw sztucznych, środki do zamaczania bielizny, preparaty do czyszczenia i trawienia, preparaty do usuwania kamienia kotłowego dla celów gospodarstw domowych, mydła do prania, mydła do ożywiania koloru tkanin, środki wybielające stosowane w pralnictwie, środki do prania skóry, płyny do czyszczenia szkła, wybiacze plam.

(111) **209429** (220) 2007 04 18 (210) 324163
 (151) 2008 07 02 (441) 2007 07 23
 (732) BI-ES POLSKA Sp. z o. o., Kamień Duży, PL.
 (540)



Kolor znaku: biały, złoty, brązowy

(531) 19.7.25, 19.8.1, 27.5.1, 29.1.13

(510), (511) **03** wyroby perfumeryjne i toaletowe, perfumy, wody toaletowe, wody perfumowane, wody kolońskie, dezodoranty i środki przeciw poceniu, antyperspiranty, olejki eteryczne, olejki do kąpieli, sole kosmetyczne do kąpieli, mydła i płyny myjące, preparaty do kąpieli, kosmetyki, środki kosmetyczne, kremy, emulsje, płyny, żele, oliwki, pianki i balsamy do skóry, środki do pielęgnacji ciała, środki do mycia i pielęgnacji włosów, płyny i lotony do pielęgnacji włosów, odżywki, pianki, lakiery do włosów, środki do kosmetyki upiększającej i makijażu oraz demakijażu, środki do pielęgnacji i malowania ust, środki do pielęgnacji i malowania paznokci, lakiery do paznokci, środki do usuwania lakierów, środki do golenia i po goleniu, środki do depilacji, środki do higieny intymnej, środki do opalania i chroniące przed promieniowaniem ultrafioletowym, środki do samoopalania, pudry do makijażu, pudry po kąpieli, pudry higieniczne, środki do pielęgnacji zębów i jamy ustnej, środki do czyszczenia zębów, artykuły toaletowe, toaletowe środki sanitarne, wyroby chemii gospodarczej, preparaty i środki piorące, substancje stosowane w praniu, proszki do prania, detergenty, płyny do płukania tkanin, koncentraty proszków do prania, koncentraty płynów do płukania tkanin, środki do czyszczenia, polerowania, środki do szorowania, środki ścierne, mlecza do czyszczenia i polerowania, antystatyczne preparaty do celów domowych, pasty do podłogi i mebli, preparaty do czyszczenia, polerowania, renowacji i konserwacji mebli wykonanych z dreb-

na, materiałów drewnopodobnych i tworzyw sztucznych, środki do zamaczania bielizny, preparaty do czyszczenia i trawienia, preparaty do usuwania kamienia kotłowego dla celów gospodarstw domowych, mydła do prania, mydła do ożywiania koloru tkanin, środki wybielające stosowane w pralnictwie, środki do prania skóry, płyny do czyszczenia szkła, wybiacze plam.

(111) **209430** (220) 2007 04 18 (210) 324164
 (151) 2008 07 02 (441) 2007 07 23
 (732) BI-ES POLSKA Sp. z o. o., Kamień Duży, PL.
 (540)



Kolor znaku: biały, niebieski, granatowy, czarny
 (531) 19.7.25, 19.8.1, 26.1.1, 27.5.1, 28.3.1, 29.1.14

(510), (511) **03** wyroby perfumeryjne i toaletowe, perfumy, wody toaletowe, wody perfumowane, wody kolońskie, dezodoranty i środki przeciw poceniu, antyperspiranty, olejki eteryczne, olejki do kąpieli, sole kosmetyczne do kąpieli, mydła i płyny myjące, preparaty do kąpieli, kosmetyki, środki kosmetyczne, kremy, emulsje, płyny, żele, oliwki, pianki i balsamy do skóry, środki do pielęgnacji ciała, środki do mycia i pielęgnacji włosów, płyny i lotony do pielęgnacji włosów, odżywki, pianki, lakiery do włosów, środki do kosmetyki upiększającej i makijażu oraz demakijażu, środki do pielęgnacji i malowania ust, środki do pielęgnacji i malowania paznokci, lakiery do paznokci, środki do usuwania lakierów, środki do golenia i po goleniu, środki do depilacji, środki do higieny intymnej, środki do opalania i chroniące przed promieniowaniem ultrafioletowym, środki do samoopalania, pudry do makijażu, pudry po kąpieli, pudry higieniczne, środki do pielęgnacji zębów i jamy ustnej, środki do czyszczenia zębów, artykuły toaletowe, toaletowe środki sanitarne, wyroby chemii gospodarczej, preparaty i środki piorące, substancje stosowane w praniu, proszki do prania, detergenty, płyny do płukania tkanin, koncentraty proszków do prania, koncentraty płynów do płukania tkanin, środki do czyszczenia, polerowania, środki do szorowania, środki ściernie, mleczka do czyszczenia i polerowania, antystatyczne preparaty do celów domowych, pasty do podłogi i mebli, preparaty do czyszczenia, polerowania, renowacji i konserwacji mebli wykonanych z drewna, materiałów drewnopodobnych i tworzyw sztucznych, środki do zamaczania bielizny, preparaty do czyszczenia i trawienia, preparaty do usuwania kamienia kotłowego dla celów gospodarstw domowych, mydła do prania, mydła do ożywiania koloru tkanin, środki wybielające stosowane w pralnictwie, środki do prania skóry, płyny do czyszczenia szkła, wybiacze plam.

(111) **209431** (220) 2003 02 12 (210) 260933
 (151) 2007 11 20 (441) 2003 08 25
 (732) „BARAKUDA” Radzikowska Bożena, Warszawa, PL.
 (540)



Kolor znaku: czarny, żółty
 (531) 1.3.16, 26.1.5, 27.5.1, 29.1.2

(510), (511) **18** skóra i imitacje skóry, wyroby z tych materiałów, takie jak torebki, teczki, nesesery, torby bagażowe, akcesoria bagażowe, parasole, **25** rękawiczki skórzane męskie i damskie.

(111) **209432** (220) 2005 04 25 (210) 294177
 (151) 2007 11 16 (441) 2005 08 08
 (732) Przedsiębiorstwo Handlowo-Usługowe „MIXIMPORT”
 Marek Matysiak, Częstochowa, PL.
 (540)



Kolor znaku: czarny, czerwony, żółty, zielony, niebieski, biały
 (531) 26.4.2, 26.4.6, 27.5.1, 29.1.15

(510), (511) **16** albumy, kamień atramentowy, zbiorniczki z atramentem, wkłady atramentowe, atrament, bibuły, spinacze biurowe, bloczki do pisania, gilotynki do papieru, gluten do papieru lub do użytku domowego, grafity do ołówków, gumki do ścierania, indeksy, skorowidze, kalendarze, kalendarze z kartkami do zdzierania, kalkomanie, obwoluty na luźne kartki, oprawy na luźne kartki, karty, karty muzyczne z życzeniami, karty pocztowe, kasetki na papierze, klejstwy, kleje mączne do papieru lub do użytku domowego, klamry, zaciski do papieru, kleje do papieru lub do użytku domowego, kokardy papierowe, urządzenia do stemplowania kopert, koperty, koperty na butelki, korektory, kreda do pisania, kreda do znakowania, trójkąty kreślarskie, podpórki do utrzymywania w pozycji pionowej rzędu książek, zakładki do książek, podstawki pod kufle do piwa, kulki do piór kulkowych, linijki rysownicze, papier do pisania listów, ołówki, maszyny do ostrzenia ołówków, pędzle dla malarzy, materiały piśmienne, nalepki, naklejki, poduszki nasączone tuszem, notatniki, notesy podręczne, noże do papieru, obsadki, uchwyty do piór, obwoluty papierowe na dokumenty, grafity do ołówków, oprawy do ołówków, strugarki do ołówków, temperówki do ołówków, ołówki automatyczne, przyciski z papieru, taśmy z papieru, papier, papier filtracyjny, papier listowy, artykuły papiernicze, pasta do modelowania, pastele, pędzle, poduszki do pieczęci, pieczęcie, uchwyty do pieczęci, pudełka na pieczęcie, lak do pieczętowania, pinezki, pinezki kreślarskie, etui na pióra, obsadki do pióra, suszki do pióra, pióra, pióra kulkowe, pióra wieczne, piórniki, bloki do pisania, papier do pisania, przyrządy do pisania, bloczki do pisania notatek, materiały piśmienne, podstawki do długopisów i ołówków, poduszki nasączone tuszem, przybory do pisania, przybory szkolne, przyciski do papieru, taśmy przyklepne do materiałów papierniczych lub do użytku domowego, dozowniki taśmy przyklepnej, kleje roślinne do celów piśmiennych i do użytku domowego, rozdrabniacze papieru, klej rybi do papieru lub do użytku domowego, rysiki, przyrządy do rysunków, segregatory, skoroszyty na dokumenty, taśmy samoprzylepne do celów papierniczych lub do użytku domowego, skrobaki wymazujące biurowe, klej ze skrobi do celów papierniczych lub do użytku domowego, spinacze biurowe, spinacze do papieru, pióra ze stali, stalówki, stalówki ze złota, przybory szkolne, gumki do ścierania tablic do pisania, tablice szkolne, taśma klejąca, dozowniki taśmy przyklepnej, trójkąty kreślarskie, tusz, tworzywa sztuczne do modelowania, wkłady atramentowe do piór, preparaty służące do wymazywania, wzory do kalkowania, zakładki do książek, zeszyty, globusy ziemskie, kreda do znakowania, zszywacze, prasy do zszywania, zszywki biurowe, kartki z życzeniami okolicznościowymi, pudełka z farbami, ołówki automatyczne z wymiennymi grafitami, ołówki węglkowe, szablon do kopiowania rysunków, ramki do fotografii, kleje do materiałów papierniczych lub do użytku domowego, folia z tworzywa sztucznego do pakowania, dozowniki taśmy przyklepnej, taśmy elastyczne do użytku biurowego, dziurkacze, ekierki, segregatory na dokumenty, obwoluty i okładki papierowe na dokumenty, cyrkle kreślarskie, bloki rysunkowe, bloki do pisania listowe.

(111) **209433** (220) 2005 06 23 (210) 296901
 (151) 2007 11 23 (441) 2005 10 03
 (732) Dom Samochodowy Germaz Sp. z o.o., Wrocław, PL.

(540)



Kolor znaku: niebieski

(531) 26.11.1, 27.5.1, 29.1.4

(510), (511) **04** paliwa do pojazdów mechanicznych, **06** budowlane materiały metalowe, przenośne metalowe konstrukcje budowlane, metalowe elementy konstrukcyjne, pojemniki i zbiorniki, cysterny metalowe do magazynowania i transportu, metalowa armatura do przewodów, metalowe barierki ochronne, metalowe znaki drogowe nieświecące i niemechaniczne, metalowe emblematy do pojazdów, metalowe zaciski do rur lub przewodów, metalowe formy odlewnicze, metalowe zamki do pojazdów, metalowe pojemniki do sprężonego lub skroplonego gazu, metalowe pojemniki na paliwo płynne, metalowe przewody ciśnieniowe, metalowe tablice rejestracyjne, metalowe tabliczki identyfikacyjne, **07** maszyny, obrabiarki oraz ich części, maszyny specjalnego przeznaczenia, maszyny dla rolnictwa i leśnictwa, części silników, pompy i sprężarki, **12** pojazdy mechaniczne, samochody osobowe, motocykle, pojazdy przeznaczone do przewozu ludzi lub towarów, pojazdy do celów specjalnych, motocykle, nadwozia pojazdów mechanicznych, przyczepy, naczepy, części i akcesoria pojazdów mechanicznych, łożyska, koła i przekładnie zębate, elementy napędowe, silniki, kurki i zawory, **17** materiały ciepłochronne, dźwiękoszczelne, izolatory do przewodów elektrycznych, giętkie przewody niemetalowe, substancje do izolacji przeciwwilgociowych, taśmy izolacyjne, kit, uszczelki, lateks i wyroby z niego, węże do podlewania i gaszenia, tworzywa sztuczne półprzetworzone, materiały wyściełające z gumy lub tworzyw sztucznych, zderzaki gumowe, **19** materiały budowlane niemetalowe: asfalt, szkło bezodpryskowe, wyroby bitumiczne, boazeria z tworzyw sztucznych, przewody ciśnieniowe, daszki, rury drenażowe, drogowe nawierzchnie odblaskowe, okna i drzwi, kabiny kąpielowe, kształtowniki, słupy, maszty, moskitiery, ogrodzenia, okiennice, okładziny, papa, profile, rury wodociągowe, rynnny, rury spustowe, silosy, sufony, żaluzje i rolety, **35** prowadzenie komisów z pojazdami, prowadzenie salonów, w których można kupić i sprzedać pojazdy, **36** administrowanie, zarządzanie, wycena nieruchomości, wynajmowanie powierzchni biurowych, usługi finansowe, leasing, doradztwo finansowe, pośrednictwo kredytowe, oszacowanie wartości dla celów fiskalnych, doradztwo i pośrednictwo ubezpieczeniowe, pośrednictwo leasingowe, **37** usługi budowlane, przygotowanie terenu pod budowę, wznoszenie obiektów budowlanych lub ich części, wykonywanie instalacji budowlanych, wykonywanie robót wykończeniowych, wypożyczanie narzędzi i sprzętu budowlanego, naprawa i konserwacja oraz mycie i czyszczenie pojazdów, **39** usługi transportowe, wynajem środków transportu, holowanie i transport pojazdów, transport pojazdów w razie awarii, **40** obróbka materiałów, obróbka metali i nakładanie powłok na metal.

(111) **209434** (220) 2005 07 29 (210) 298405

(151) 2007 11 29 (441) 2005 10 31

(732) Bieszczadzki Portal Internetowy WWW.BIESZCZADY.PL

Stanisław Strzyżewski, Lesko, PL.

(540)



(531) 6.1.1, 26.1.1, 26.11.13

(510), (511) **35** usługi w zakresie marketingu, reklamy, pośrednictwa handlowego oraz promocji sprzedaży dla osób trzecich, świadczone w szczególności za pośrednictwem internetu oraz systemów łączności radiowej i satelitarnej, świadczenie usług w zakresie pomocy w prowadzeniu działalności gospodarczej przedsiębiorstw turystycznych, w szczególności gospodarstw agroturystycznych, pensjonatów, hoteli, ośrodków wypoczynkowych, kwater prywatnych, barów, restauracji, karczm oraz innych obiektów związanych z branżą turystyczną, usługi w zakresie informacji handlowej, informacji o działalności gospodarczej oraz informacji statystycznej, pozyskiwanie informacji o działalności gospodarczej, uaktualnianie

i wypożyczanie materiałów reklamowych, publikowanie tekstów reklamowych, rozpowszechnianie ogłoszeń i materiałów reklamowych (druków, prospektów, ulotek, broszur), organizowanie targów i wystaw w celach handlowych lub reklamowych, pokazy towarów, sondaże opinii, badanie rynku, wynajmowanie powierzchni na cele reklamowe, reklamy prasowe, korespondencyjne, radiowe i telewizyjne, pozyskiwanie danych do komputerowych baz danych, zarządzanie zbiorami informatycznymi, komputerowe zarządzanie plikami, kompilacja informacji w komputerowych bazach danych, systematyzacja danych do komputerowych baz danych, wyszukiwanie informacji w plikach komputerowych dla osób trzecich, sortowanie danych w bazach komputerowych (dla osób trzecich), fotokopiowanie, obróbka tekstów, usługi związane z przeglądem prasy, powielanie dokumentów, **38** usługi agencji prasowych, usługi agencji informacyjnych, w tym usługi transmisji danych, wiadomości i aktualności, usługi w zakresie informacji o telekomunikacji, usługi w zakresie zapewniania dostępu do informacji i komunikacji w trybie on-line, przesyłanie informacji, w tym informacji tekstowej i obrazowej za pomocą komputerów, łączność poprzez terminale komputerowe, łączność poprzez sieć światłowodów, łączność radiowa, telefoniczna i telegraficzna, poczta elektroniczna, przekazy satelitarne i multimedialne, usługi w zakresie ogłoszeń elektronicznych, usługi transmisji programów radiowych i telewizyjnych, wypożyczanie urządzeń do przesyłania informacji, **39** usługi agencji turystycznych (z wyjątkiem rezerwacji hoteli i pensjonatów), organizowanie podróży, organizowanie imprez turystycznych, w szczególności wycieczek, w tym krajoznawczych i przyrodniczych, między innymi tropienia zwierząt, organizowanie spływów kajakowych, pontonowych i „canoe” rzekami, rejsy statkami wycieczkowymi, usługi świadczone przez osoby towarzyszące podróżnym, pilotaż, rezerwacja miejsc na podróż, usługi turystyczne związane ze zwiedzaniem, rezerwanie miejsc na wycieczki, informacja turystyczna, **40** usługi fotograficzne, w tym obróbka fotografii analogowej i cyfrowej, fotochemigrafia, skład fotograficzny, wykonywanie odbitek fotograficznych, kopiowanie zdjęć, wywoływanie filmów fotograficznych, kompletowanie materiałów na zamówienie, **41** usługi dziennikarskie zlecone, w tym usługi reporterskie, artykuły prasowe, wywiady, fotoreportaże, usługi wydawnicze, usługi w zakresie informacji o imprezach kulturalnych, edukacyjnych, rozrywkowych i o rekreacji, organizowanie i obsługa konferencji i kongresów, organizowanie konkursów edukacyjnych i/lub rozrywkowych, kształcenie praktyczne w formie pokazów, w tym organizowanie warsztatów rzemiosła rękodzielniczego, organizowanie loterii, mikro-wydawnictwa, montaż programów radiowych i telewizyjnych, montaż taśm video, wypożyczanie nagrań dźwiękowych, nagrywanie filmów na taśmach video (filmowanie), organizowanie obozów sportowych, obozy wakacyjne-usługi w zakresie rozrywki i zabawy, usługi w zakresie obrazów cyfrowych, obsługa publikacji elektronicznych on-line (nieprzesyłanych), publikacja elektroniczna on-line książek i periodyków, publikowanie tekstów innych niż teksty reklamowe, organizowanie i prowadzenie pracowni specjalistycznych, organizowanie i prowadzenie seminariów, sympozjów i zjazdów, organizowanie przyjęć związanych z rozrywką, organizowanie wystaw z dziedziny kultury i/lub edukacji, w tym organizowanie wystaw i innych imprez związanych z tradycją, kulturą, zwłaszcza kulturą regionalną, planowanie przebiegu przyjęć związanych z rozrywką, wypożyczanie odbiorników radiowych i telewizyjnych, rezerwacja miejsc na spektakle, usługi związane z rozrywką, wypożyczanie sprzętu sportowego z wyjątkiem pojazdów, produkcja filmów na taśmach video, wypożyczanie taśm video, informacje o wypoczynku, usługi związane z organizacją wypoczynku, wypożyczanie aparatów i sprzętu kinematograficznego, wypożyczanie filmów kinematograficznych, wypożyczanie kamer video, wypożyczanie kaset video, wypożyczanie nagrań dźwiękowych, wypożyczanie sprzętu audio, zdjęcia, organizowanie prelekcji, pokazów, w tym pokazów i prezentacji multimedialnych, sesji i plenerów w tym fotograficznych i malarskich, organizowanie wycieczek i innych imprez turystycznych i przyrodniczych w celach edukacyjnych, rozrywkowych i rekreacyjnych, **42** usługi graficzne, w tym usługi w zakresie grafiki komputerowej, projektowanie systemów komputerowych, projektowanie serwisów internetowych, konwersja danych lub dokumentów na formę elektroniczną, konwersja danych przez programy komputerowe, tworzenie i utrzymywanie stron internetowych dla osób trzecich, tworzenie i utrzymywanie w imieniu osób trzecich informatycznych systemów marketingowych oraz systemów obsługi klienta, dostępnych przez internet, prowadzenie badań i pomiarów radiotelemetrycznych, pro-

wadzenie obserwacji przyrody, w tym tropienia zwierząt, z użyciem urządzeń satelitarnych, komputerowych i noktowizyjnych, **43** usługi związane z rezerwowaniem noclegów, rezerwacje hotelowe, rezerwacje kwater, wynajmowanie mieszkań na pobyt czasowy, usługi związane z zakwaterowaniem w hotelach i pensjonatach, organizowanie obozów wakacyjnych polegające na zakwaterowaniu, informacja turystyczna w zakresie wymienionych usług.

(111) **209435** (220) 2005 10 06 (210) 300869
(151) 2007 10 15 (441) 2006 01 09
(732) Zakłady Produkcyjno-Usługowe Kazimierz Janik Zakład DECCO, Warszawa, PL.
(540)



(531) 27.5.1
(510), (511) **06** materiały budowlane metalowe, materiały konstrukcyjne metalowe, armatura do przewodów metalowa, blacha, bramy metalowe, dachówka metalowa, drzwi metalowe, kable metalowe nieelektryczne, kasy pancerne, kraty metalowe, liny metalowe, okna z aluminium, panele i profile metalowe, okucia metalowe, przewody wodociągowe metalowe, rusztowania, rynny i słupy metalowe, szyny, śruby metalowe, ogrodzenia metalowe, **19** materiały budowlane niemetalowe, zaprawa azbestowa, cegły, cement, płyty i słupy cementowe, dachówka i pokrycia niemetalowe i bitumiczne, drewno do celów budowlanych, drewno użytkowe, płyty meblowe, kantówki i listwy drewniane i niemetalowe, fornir z drewna, parkiet, gips, kamień budowlany, okładziny niemetalowe: okna z tworzyw sztucznych (PCV) i drewniane, panele i profile niemetalowe, drzwi niemetalowe, spoiwa do murów, stropy niemetalowe, materiały ceramiczne i izolacyjne, ogrodzenia niemetalowe, **20** meble drewniane i niemetalowe, meble tapicerskie, osprzęt do okien i drzwi niemetalowe, opakowania niemetalowe, pojemniki niemetalowe, palety niemetalowe, stoiska wystawowe, **37** usługi związane z budową, remontem, naprawą i konserwacją, nadzór techniczny i budowlany, projektowanie, aranżacja i wyposażanie wnętrz, prowadzenie generalnego zastępstwa inwestycji budowlanych.

(111) **209436** (220) 2005 10 31 (210) 301769
(151) 2007 10 29 (441) 2006 02 06
(732) Elipsa Design Targi-Projekty i Realizacje Zuzanna Kałużna, Poznań, PL.
(540)



(531) 27.5.1
(510), (511) **20** stoiska wystawowe, dekoracje przestrzenne, meble, elementy małej architektury ogrodowej z drewna i wikliny, **35** dekoracje wystaw sklepowych, organizowanie wystaw w celach handlowych lub reklamowych, pokazy towarów, reklamy, **42** projektowanie stoisk targowych i wystaw, projektowanie mebli, projektowanie małej architektury, usługi grafików, projektowanie dekoracji wnętrz, dekoracje wnętrz, architektura, usługi projektantów mody, wzornictwo przemysłowe, stylizacja.

(111) **209437** (220) 2005 11 17 (210) 302350
(151) 2007 10 16 (441) 2006 02 20
(732) Przedsiębiorstwo Remontowo-Budowlane-Stanisław Wojdyła, Rabka-Zdrój, PL.

(540)



Kolor znaku: biały, granatowy, czerwony
(531) 26.3.4, 26.4.11, 27.5.1, 29.1.1, 29.1.4
(510), (511) **36** usługi kupna, wynajmu, sprzedaży oraz administrowania nieruchomościami, **37** usługi budownictwa ogólnego związane ze wznoszeniem budynków, nadzór budowlany, wykonawstwo instalacji elektrycznych, również sygnalizacyjnych, instalacji centralnego ogrzewania i wentylacyjnych, instalacji wodno-kanalizacyjnych, gazowych, instalacji telefonicznych, usługi posadzkarskie, malowania, tapetowania, ocieplania budynków i mieszkań, **41** usługi w zakresie rozrywki, organizowanie balów, wesel, konferencji, **43** usługi gastronomiczne, bary, placówki gastronomiczne, przygotowywanie dań na zamawianie oraz ich dostarczanie.

(111) **209438** (220) 2005 12 01 (210) 303051
(151) 2007 09 07 (441) 2006 03 06
(732) City Broker Spółka z o.o., Poznań, PL.
(540)



Kolor znaku: czerwony, biały
(531) 27.1.1, 27.5.1, 29.1.1
(510), (511) **36** pośrednictwo ubezpieczeniowe, doradztwo w sprawach ubezpieczeniowych, pośrednictwo w sprawach majątku nieruchomościowego.

(111) **209439** (220) 2005 12 20 (210) 303911
(151) 2007 09 21 (441) 2006 04 03
(732) „BRUK-BET” Krzysztof Witkowski, Nieciecza, PL.
(540) PRESTIŻ
(510), (511) **19** płytki elewacyjne, płyty posadzkowe i tarasowe, płyty ażurowe, kostka brukowa, mury ogrodowe i oporowe, obrzeża trawnikowe, ogrodzenia niemetalowe, palisady.

(111) **209440** (220) 2005 12 28 (210) 304228
(151) 2007 10 24 (441) 2006 04 03
(732) Powozy Konne Henryk Glinkowski Spółka Jawna Krzysztof Glinkowski, Damian Glinkowski, Hubert Glinkowski, Henryk Glinkowski, Maria Glinkowska, Sikorzyn, PL.
(540) GLINKOWSKI
(510), (511) **12** powozy konne i sportowe, części i osprzęt do nich, **35** prowadzenie salonów prezentacji i sprzedaży powozów konnych i sportowych oraz części i osprzętu do nich, **37** naprawa i renowacja powozów konnych i sportowych oraz części i osprzętu do nich.

(111) **209441** (220) 2006 02 24 (210) 306592
(151) 2007 10 26 (441) 2006 05 29
(732) „UNIFET” Spółka z o.o., Gliwice, PL.
(540) UNIMAS
(510), (511) **29** tłuszcze i oleje roślinne dla celów spożywczych.

(111) **209442** (220) 2006 02 25 (210) 306633
(151) 2007 10 18 (441) 2006 05 29
(732) Firma Konfekcyjna LOMODA s.c. Monika Kuśmierk, Dariusz Kuśmierk, Łódź, PL.

(540)



(531) 27.5.1

(510), (511) **25** odzież, nakrycia głowy, buty.(111) **209443** (220) 2006 03 02 (210) 306848

(151) 2007 09 18 (441) 2006 06 12

(732) PAN PIEROŻEK Stanisław Zaborowski, Warszawa, PL.

(540)



(531) 2.1.11, 26.1.2, 27.5.1

(510), (511) **43** usługi barowe, bary szybkiej obsługi typu snack-bary, kawiarnie, przygotowanie dań na zamówienie i ich dostawa, restauracje, posiłki w restauracjach, restauracje samoobsługowe, stołówki.(111) **209444** (220) 2003 07 21 (210) 267633

(151) 2008 06 19 (441) 2004 01 26

(732) „ANNA”-Odlewnia Dzwonów i Pomników Felczyński Spółka z ograniczoną odpowiedzialnością, Gliwice, PL.

(540) ODLEWNIA DZWONÓW I POMNIKÓW FELCZYŃSCY

(510), (511) **06** dzwony, pomniki, posągi, popiersia, statuetki, rzeźby, płaskorzeźby, tablice pamiątkowe, odlewy artystyczne wykonane z metali nieszlachetnych, **15** gongi, kuranty carillony, **42** projektowanie dzwonic, doradztwo specjalistyczne w zakresie doboru dzwonic i pomników, ekspertyzy dzwonic i dzwonic.(111) **209445** (220) 2004 11 18 (210) 287836

(151) 2008 06 09 (441) 2005 02 21

(732) „INSTAL-RZESZÓW” Spółka Akcyjna w upadłości, Rzeszów, PL.

(540)



Kolor znaku: niebieski

(531) 24.15.2, 26.1.1, 29.1.4

(510), (511) **06** kształtki rurowe rozgałęzień i owe metalowe, palety transportowe metalowe, pierścienie metalowe, podpory metalowe, zamknięcia do pojemników metalowe, pojemniki do pakowania metalowe, pojemniki do przechowywania kwasów metalowe, pojemniki do przechowywania żywności metalowe, pojemniki metalowe do sprężonego gazu lub skroplonego powietrza, pokrywy do włączów metalowe, pręty ogrodzeniowe metalowe, progi metalowe, przegrody metalowe, przewody centralnego ogrzewania metalowe, metalowe przewody ciśnieniowe, metalowe przewody instalacyjne rozgałęźne, przewody metalowe do instalacji wentylacyjnej i klimatyzacyjnej, armatura do metalowych przewodów sprężonego powietrza, zawory do metalowych przewodów wodociągowych, przewody wodociągowe metalowe, rusztowania metalowe, stopnie metalowe schodów, silosy metalowe, skrzynie metalowe, skrzynki nanarzędzia metalowe, metalowe słupy linii elektrycznych, metalowe słupy telegraficzne, szyldy metalowe, tuleje, wsporniki metalowe dla budownictwa, wykładziny metalowe, metalowe obejmy do zamocowania rur, metalowe przewody zasilające, zasuwy, zbiorniki metalowe, **10** aparatura dla anestezjologii, przyrządy do wdmuchiwania proszków lub gazów (np. do dróg oddechowych), **11** rury kotłowe centralnego ogrzewania, rury do kotłów grzewczych, kotły grzewcze, podgrzewacze powietrza, instalacje do podgrzewaczy, instalacje do filtrowania powietrza, **37** instalowanie i naprawy urządzeń dla chłodnictwa, izolowanie i uszczelnianie budynków, nadzór budowlany, budowa i konserwacja rurociągów, informacja budowlana, instalowanie oraz naprawa urządzeń klimatyzacyjnych, czyszczenie i naprawy kotłów, lakierowanie, nitowanie, montaż i naprawy instalacji grzewczych, montaż rusztowań.(111) **209446** (220) 2004 11 18 (210) 287837

(151) 2008 06 09 (441) 2005 02 21

(732) „INSTAL-RZESZÓW” Spółka Akcyjna w upadłości, Rzeszów, PL.

(540)



Kolor znaku: niebieski

(531) 27.5.1, 29.1.4

(510), (511) **06** kształtki rurowe rozgałęzień i owe metalowe, palety transportowe metalowe, pierścienie metalowe, podpory metalowe, zamknięcia do pojemników metalowe, pojemniki do pakowania metalowe, pojemniki do przechowywania kwasów metalowe, pojemniki do przechowywania żywności metalowe, pojemniki metalowe do sprężonego gazu lub skroplonego powietrza, pokrywy do włączów metalowe, pręty ogrodzeniowe metalowe, progi metalowe, przegrody metalowe, przewody centralnego ogrzewania metalowe, metalowe przewody ciśnieniowe, metalowe przewody instalacyjne rozgałęźne, przewody metalowe do instalacji wentylacyjnej i klimatyzacyjnej, armatura do metalowych przewodów sprężonego powietrza, zawory do metalowych przewodów wodociągowych, przewody wodociągowe metalowe, rusztowania metalowe, stopnie metalowe schodów, silosy metalowe, skrzynie metalowe, skrzynki na narzędzia metalowe, metalowe słupy linii elektrycznych, metalowe słupy telegraficzne, szyldy metalowe, tuleje, wsporniki metalowe dla budownictwa, wykładziny metalowe, metalowe obejmy do zamocowania rur, metalowe przewody zasilające, zasuwy, zbiorniki metalowe, **10** aparatura dla anestezjologii, przyrządy do wdmuchiwania proszków lub gazów (np. do dróg oddechowych), **11** rury kotłowe centralnego ogrzewania, rury do kotłów grzewczych, kotły grzewcze, podgrzewacze powietrza, instalacje do podgrzewaczy, instalacje do filtrowania powietrza, **37** instalowanie i naprawy urządzeń dla chłodnictwa, izolowanie i uszczelnianie budynków, nadzór budowlany, budowa i konserwacja rurociągów, informacja budowlana, instalowanie oraz naprawa urządzeń klimatyzacyjnych, czyszczenie i naprawy kotłów, lakierowanie, nitowanie, montaż i naprawy instalacji grzewczych, montaż rusztowań.(111) **209447** (220) 2005 03 10 (210) 292232

(151) 2008 08 07 (441) 2005 06 13

(732) VARIMEX TRADE Anna Korpik, Warszawa, PL.

(540)



Kolor znaku: zielony, biały

(531) 27.5.1, 29.1.12

(510), (511) **06** metalowe okucia dla budownictwa, w tym: okucia obwiedniowe do otworów, klamki, zamki, zasuwy, kłódki, wkładki, zawiasy, rolki, prowadnice, stopki do drzwi, ograniczniki do otworów, nawiewniki, zamknięcia nieelektryczne, drzwi metalowe an-

tyłłamaniowe, ościeżnice metalowe, **11** urządzenia elektryczne dla gastronomii i barów, restauracji, stołówek i zaplecza punktów zbiorowego żywienia, w tym: kuchnie, płyty, grille, girosy, zmywarki, kotły, frytownice, ludy, szafy i witryny chłodnicze.

(111) **209448** (220) 2005 03 31 (210) 293157
 (151) 2008 08 21 (441) 2005 07 11
 (732) „AMBRA” Grzegorz Ambroziak, Świącice, PL.
 (540)

Louise Brunelli

Kolor znaku: różowy

(531) 26.11.1, 27.5.1, 29.1.1

(510), (511) **03** pasty do wyrobów skórzanych, środki do czyszczenia wyrobów skórzanych i obuwia, dezodoranty, **18** wyroby i artykuły galanterijne ze skóry i materiałów skóropodobnych, torby podróżne, torebki, teczki, aktówki, plecaki, futra, **25** obuwie, odzież, konfekcja.

(111) **209449** (220) 2005 04 21 (210) 294063
 (151) 2008 08 29 (441) 2005 07 25
 (732) „KULINARIA” Spółka Akcyjna, Tychy, PL.
 (540)



Kolor znaku: jasnoniebieski, niebieski, granatowy, czerwony, biały, jasnoróżowy

(531) 2.1.15, 9.1.10, 11.1.1, 26.1.2, 27.5.1, 29.1.15

(510), (511) **29** alginiany do celów spożywczych, białka jajek, bulion, chipsy owocowe, chipsy ziemniaczane, chrupki owocowe, chrupki ziemniaczane, dżemy, fasolka konserwowa, groszek konserwowy, grzyby konserwowane, jaja, jaja w proszku, kapusta kwaszona, kompot, koncentrat pomidorowy, koncentraty bulionów, koncentraty na bulion, koncentraty na rosół, koncentraty rosółów, konserwy bezmięsne z owocami, konserwy bezmięsne z warzywami, korniszony, krem na bazie masła, margaryna, marmolada, masło, miąższ owoców, napoje mleczne lub z przewagą mleka, mleczne produkty, mleko, mrożone owoce, oleje jadalne, oliwki konserwowane, orzechy spreparowane, orzeszki arachidowe preparowane, owoce kandyzowane, owoce konserwowane, owoce lukrowane, owoce puszkowane, pektyna do celów spożywczych, placki ziemniaczane, preparaty do produkcji bulionu, przecier jabłkowy, przecier pomidorowy, ryby puszkowane, sałatki owocowe, sałatki warzywne, składniki do sporządzania zupy, skórki owocowe, przetwory z borówek, żurawin, warzywa gotowane, warzywa konserwowane, warzywa puszkowane, warzywa suszone, zioła ogrodowe konserwowane, zupy, w tym zupy w proszku, żelatyna spożywcza, żółtka jajek, żywność produkowana z ryb, **30** aromaty inne niż oleje esencyjne, bułka tarta, chałwa, chipsy (produkty zbożowe), ciasta, cukier, cukierki, cykorja, czekolada, ekstrakt słodu do celów spożywczych, esencje do artykułów żywnościowych z wyjątkiem esencji eterycznych i olejów esencyjnych, galaretki owocowe, glukoza do celów spożywczych, gluten do celów spożywczych, herbata, lukrecja, kakao, kasze spożywcze, kawa, kawa nienaturalna, keczup, kit pszczeli spożywczy, kukurydza prażona, lody spożywcze, środki wiążące do lodów spożywczych, lód do napojów chłodzących, majonezy, makarony, marcepan, mąka, mąka ziemniaczana do celów spożywczych, melasa, miód, muesli, musztarda, naleśniki, napoje czekoladowe z mlekiem, napoje kawowe z mlekiem, napoje na bazie czekolady, napoje na bazie herbaty, napoje na bazie kakao, napoje na bazie kawy, paniery, pasta migdałowa, piernik, pizze, placki, płatki kukurydziane, płatki zbożowe, potrawy na bazie mąki, pralinki, dodatki smakowe do zup, sosów i ryb, puddingi, preparaty roślinne zastępujące kawę, ryż, sago, skrobia do celów spożywczych, słodczyce, słodziki, sól do celów spożywczych, sosy, substytuty kawy, tapioka, wanilia, wermiszel, wyroby ciastkar-

skie, wyroby cukiernicze, preparaty zbożowe, **32** ekstrakty owocowe bezalkoholowe, esencje do produkcji napojów, napoje bezalkoholowe, nektary owocowe, pastylki do napojów gazowanych, produkty do wytwarzania wody mineralnej, soki owocowe, soki warzywne, syropy do napojów, woda mineralna.

(111) **209450** (220) 2005 08 23 (210) 299167
 (151) 2008 08 08 (441) 2005 11 28
 (732) AQVA-SYSTEM Zofia Hanna Guzowska, Podkowa Leśna, PL.
 (540)



Kolor znaku: granatowy, biały, zielony

(531) 5.1.1, 26.1.15, 26.4.10, 27.5.1, 29.1.13

(510), (511) **04** środki do pochłaniania, zwilżania i wiązania płynów, paliw, smarów i tłuszczów, **07** pompy, **09** aparaty i przyrządy naukowe pomiarowe, sygnalizacyjne i kontrolne, **11** aparaty i instalacje wodociągowe, urządzenia sanitarne, urządzenia klimatyzacyjne, urządzenia do uzdatniania wody, filtry do oczyszczania wody, **42** usługi konstruktorskie i projektowe w dziedzinie urządzeń wodociągowych, stacji uzdatniania wody i oczyszczania ścieków.

(111) **209451** (220) 2006 02 08 (210) 305906
 (151) 2008 07 02 (441) 2006 05 15
 (732) Zakłady Sprzętu Sportowego „POLSPORT”
 Spółka z ograniczoną odpowiedzialnością, Bielsko-Biała, PL.

(540) Polsport Bielsko

(510), (511) **10** sprzęt rehabilitacyjny, w tym ławy do ćwiczeń i osprzęt do ćwiczeń, w tym drążki z drewna, **20** leżaki turystyczne, stoliki turystyczne, krzesła turystyczne, **28** skrzynie gimnastyczne, odskocznice gimnastyczne, równoważnie, drabiny, wysięgniki do drabin, drążki składane do drabin, stoły do tenisa stołowego, tablice do koszykówki, bramki: do piłki ręcznej, kije hokejowe, wiązania narciarskie, sanki metalowe.

(111) **209452** (220) 2006 02 08 (210) 305907
 (151) 2008 07 02 (441) 2006 05 15
 (732) Zakłady Sprzętu Sportowego „POLSPORT”
 Spółka z ograniczoną odpowiedzialnością, Bielsko-Biała, PL.

(540) Polsport Bielsko-Biała

(510), (511) **10** sprzęt rehabilitacyjny, w tym ławy do ćwiczeń i osprzęt do ćwiczeń, w tym drążki z drewna, **20** leżaki turystyczne, stoliki turystyczne, krzesła turystyczne, **28** skrzynie gimnastyczne, odskocznice gimnastyczne, równoważnie, drabiny, wysięgniki do drabin, drążki składane do drabin, stoły do tenisa stołowego, tablice do koszykówki, bramki: do piłki ręcznej, kije hokejowe, wiązania narciarskie, sanki metalowe.

(111) **209453** (220) 2006 03 23 (210) 308159
 (151) 2008 06 13 (441) 2006 06 26
 (732) EDIPRESSE POLSKA S.A., Warszawa, PL.
 (540) MAM DOM

(510), (511) **16** materiały piśmienne zawarte w tej klasie, artykuły biurowe zawarte w tej klasie, wyroby z papieru i kartonu zawarte w tej klasie, czasopisma, gazety, książki, periodyki, afisze, albumy, atlasy, almanachy, blankiety, broszury, druki, formularze, fotografie, kalendarze, katalogi, mapy, plany, naklejki, nalepki, obwoluty, prospekty, publikacje, rysunki, skoroszyty na dokumenty, zakładki do książek, podpórki do książek, koperty, kartki okolicznościowe, materiały instryktażowe i do nauczania, **35** usługi reklamowe na rzecz osób trzecich, rozpowszechnianie ogłoszeń reklamowych, rozpowszechnianie materiałów reklamowych, publikowanie tekstów reklamowych, reklama za pośrednictwem sieci komputerowej, Internetu, intranetu, usługi badania rynku i opinii społecznej, pośrednictwo handlowe, prenumerata gazet, czasopism na rzecz osób trzecich, organizowa-

nie wystaw, targów i pokazów w celach handlowych, reklamowych i marketingowych, **41** usługi wydawnicze, publikowanie książek, publikowanie tekstów innych niż teksty reklamowe, publikacja elektroniczna on-line książek i periodyków, organizowanie i prowadzenie seminariów, sympozjów, zjazdów, konferencji, kongresów, organizowanie konkursów edukacyjnych i rozrywkowych w zakresie budownictwa, architektury, urbanistyki, projektowania wnętrz i ogrodów, organizowanie loterii, organizowanie pokazów i wystaw związanych z budownictwem, architekturą, urbanistyką, projektowaniem wnętrz i ogrodów.

(111) **209454** (220) 2006 03 31 (210) 308476
 (151) 2008 07 17 (441) 2006 07 10
 (732) BIOEKSPERT Spółka z o.o., Warszawa, PL.
 (540)



Kolor znaku: niebieski, żółty, biały

(531) 5.3.6, 26.2.7, 27.5.1, 29.1.13

(510), (511) **42** kontrola gospodarstw ekologicznych, przetwórnictwo oraz innych podmiotów gospodarczych, wydawanie i cofanie certyfikatów zgodności z kryteriami rolnictwa ekologicznego.

(111) **209455** (220) 2006 05 25 (210) 311198
 (151) 2008 06 03 (441) 2006 09 04
 (732) Grupa Kolastyna S.A., Kraków, PL.
 (540) Kolastyna Laboratorium ŹRÓDŁO URODY

(510), (511) **03** barwniki do celów kosmetycznych, depilatory, dezodoranty do użytku osobistego, ekstrakty kwiatowe do perfum, esencje eteryczne, farby do włosów, farby do bielizny, kosmetyki, kosmetyki do pielęgnacji skóry i włosów, kremy po goleniu, kremy kosmetyczne, kremy do wybielania skóry, lakiery do paznokci, lakiery do włosów, lotony do celów kosmetycznych, maseczki kosmetyczne, maści do celów kosmetycznych, mleczko kosmetyczne, mydła, mydła dezodorujące, mydła toaletowe, mydła lecznicze, mydła zapachowe, odświeżacze do ust w aerozolu, olejki do celów kosmetycznych, olejki do celów perfumeryjnych, olejki do kąpieli, olejki eteryczne, olejki toaletowe, pasty do podłogi i mebli, pasty do obuwia, perfumy, pianka do golenia, płyny do kąpieli, płyny do pielęgnacji włosów, preparaty kosmetyczne do opalania się, preparaty do usuwania farby, pasty, proszki, płyny do zębów, płyny po goleniu, puder do makijażu, preparaty do makijażu, pomadki do ust, szampony, szminki, środki do prania, środki do czyszczenia zębów, talk kosmetyczny, tłuszcze do celów kosmetycznych, wata do celów kosmetycznych, woda utleniona do celów kosmetycznych, wazelina kosmetyczna, wody kolońskie, wody lawendowe, wody toaletowe, wody zapachowe, wosk do depilacji, wybielacze do celów kosmetycznych, wyroby perfumeryjne, wywabiacze plam, zestawy kosmetyków dla dzieci i dla dorosłych, zestawy kosmetyków dla kobiet i mężczyzn.

(111) **209456** (220) 2006 06 07 (210) 311731
 (151) 2008 09 01 (441) 2006 09 18
 (732) Przedsiębiorstwo Handlowo-Usługowe „MERCADO”
 Spółka z o.o., Sopot, PL.
 (540)



Kolor znaku: czerwony i odcienie, żółty, zielony, granatowy, biały i odcienie

(531) 2.1.3, 8.7.25, 25.1.15, 27.5.1, 29.1.15

(510), (511) **29** warzywa i owoce konserwowane, suszone, gotowane i wyroby z nich, **30** mąka i produkty zbożowe, ryż, tapioka, sago, przyprawy, sosy i wyroby z nich.

(111) **209457** (220) 2006 07 10 (210) 313010
 (151) 2008 06 19 (441) 2006 10 16
 (732) VIVARTIA INDUSTRIAL AND COMMERCIAL COMPANY OF
 FOOD PRODUCTS AND CATERING SERVICES S.A., Amaroussio, GR.
 (540)



Kolor znaku: turkusowy

(531) 27.5.1, 29.1.3

(510), (511) **05** żywność dla niemowląt i dla dzieci, produkty dietetyczne do celów medycznych, **29** mięso, ryby, drób, dziczyzna, ekstrakty mięsne, konserwowane, suszone i gotowane owoce i warzywa, galaretki, dżemy, kompoty, jaja, mleko, jogurty, desery mleczne, śmietany, napoje mleczne, mleczne preparaty do kawy, ser i produkty wykonane z sera, masło i inne produkty mleczne, miąższ owoców i warzyw, pulpy z owoców i warzyw, zupy, wszystkie wyżej wymienione towary również jako mrożonki, jadalne oleje i tłuszcze, produkty dietetyczne do celów niemedycznych na bazie protein, tłuszców lub kwasów tłuszczowych zawarte w tej klasie, **30** kawa, herbata, kakao, cukier, ryż, tapioka, sago, kawa nienaturalna, mąka i produkty zbożowe, chleb, gotowe do spożycia kanapki, wyroby cukiernicze i słodczyce, lody, miód, melasa, drożdże, proszek do pieczenia, sól, musztarda, ocet, sosy (przyprawy), przyprawy, lód, produkty dietetyczne do celów niemedycznych na bazie węglowodanów, zawarte w tej klasie, **31** produkty rolne, ogrodnicze i leśne oraz ziarna nie ujęte w innych klasach, świeże owoce i warzywa, nasiona, rośliny i kwiaty naturalne, karma dla zwierząt, sód, **32** piwo, wody mineralne i gazowane oraz inne napoje bezalkoholowe, napoje owocowe i soki owocowe, syropy i inne preparaty do produkcji napojów, **35** usługi w zakresie reklamy, usługi w zakresie zarządzania w działalności gospodarczej i handlowej oraz w zakresie administrowania działalnością gospodarczej i handlowej, usługi w zakresie prac biurowych, **43** usługi w zakresie zaopatrzenia w żywność i napoje, usługi w zakresie tymczasowego zakwaterowania.

(111) **209458** (220) 2006 07 10 (210) 313011
 (151) 2008 06 19 (441) 2006 10 16
 (732) VIVARTIA INDUSTRIAL AND COMMERCIAL COMPANY
 OF FOOD PRODUCTS AND CATERING SERVICES S.A., Amaroussio, GR.
 (540) VIVARTIA

(510), (511) **05** żywność dla niemowląt i dla dzieci, produkty dietetyczne do celów medycznych, **29** mięso, ryby, drób, dziczyzna, ekstrakty mięsne, konserwowane, suszone i gotowane owoce i warzywa, galaretki, dżemy, kompoty, jaja, mleko, jogurty, desery mleczne, śmietany, napoje mleczne, mleczne preparaty do kawy, ser i produkty wykonane z sera, masło i inne produkty mleczne, miąższ owoców i warzyw, pulpy z owoców i warzyw, zupy, wszystkie wyżej wymienione towary również jako mrożonki, jadalne oleje i tłuszcze, produkty dietetyczne do celów niemedycznych na bazie protein, tłuszców lub kwasów tłuszczowych zawarte w tej klasie, **30** kawa, herbata, kakao, cukier, ryż, tapioka, sago, kawa nienaturalna, mąka i produkty zbożowe, chleb, gotowe do spożycia kanapki, wyroby cukiernicze i słodczyce, lody, miód, melasa, drożdże, proszek do pieczenia, sól, musztarda, ocet, sosy (przyprawy), przyprawy, lód, produkty dietetyczne do celów niemedycznych na bazie węglowodanów, zawarte w tej klasie, **31** produkty rolne, ogrodnicze i leśne oraz ziarna nie ujęte w innych klasach, świeże owoce i warzywa, nasiona, rośliny i kwiaty naturalne, karma dla zwierząt, sód, **32** piwo, wody mineralne i gazowane oraz inne napoje bezalkoholowe, napoje owocowe i soki owocowe, syropy i inne preparaty do produkcji napojów, **35** usługi w zakresie reklamy, usługi w zakresie zarządzania w działalności gospodarczej i handlowej oraz w zakresie administrowania działalnością gospodarczej i handlowej, usługi w zakresie prac biurowych, **43** usługi w zakresie zaopatrzenia w żywność i napoje, usługi w zakresie tymczasowego zakwaterowania.

(111) **209459** (220) 2006 07 10 (210) 313012
 (151) 2008 06 19 (441) 2006 10 16
 (732) VIVARTIA INDUSTRIAL AND COMMERCIAL COMPANY
 OF FOOD PRODUCTS AND CATERING SERVICES S. A.,
 Amaroussio, GR.
 (540)



(531) 27.5.1
 (510), (511) **05** żywność dla niemowląt i dla dzieci, produkty dietetyczne do celów medycznych, **29** mięso, ryby, drób, dziczyzna, ekstrakty mięsne, konserwowane, suszone i gotowane owoce i warzywa, galaretki, dżemy, kompoty, jaja, mleko, jogurty, desery mleczne, śmietany, napoje mleczne, mleczne preparaty do kawy, ser i produkty wykonane z sera, masło i inne produkty, mleczne, miąższ owoców i warzyw, pulpy z owoców i warzyw, zupy, wszystkie wyżej wymienione towary również jako mrożonki, jadalne oleje i tłuszcze, produkty dietetyczne do celów niemedyceńskich na bazie protein, tłuszczów lub kwasów tłuszczowych zawarte w tej klasie, **30** kawa, herbata, kakao, cukier, ryż, tapioka, sago, kawa nienaturalna, mąka i produkty zbożowe, chleb, gotowe do spożycia kanapki, wyroby cukiernicze i słodczyce, lody, miód, melasa, drożdże, proszek do pieczenia, sól, musztarda, ocet, sosy (przyprawy), przyprawy, lód, produkty dietetyczne do celów niemedyceńskich na bazie węglowodanów, zawarte w tej klasie, **31** produkty rolne, ogrodnicze i leśne oraz ziarna nie ujęte w innych klasach, świeże owoce i warzywa, nasiona, rośliny i kwiaty naturalne, karma dla zwierząt, sól, **32** piwo, wody mineralne i gazowane oraz inne napoje bezalkoholowe, napoje owocowe i soki owocowe, syropy i inne preparaty do produkcji napojów, **35** usługi w zakresie reklamy, usługi w zakresie zarządzania w działalności gospodarczej i handlowej oraz w zakresie administrowania działalnością gospodarczej i handlowej, usługi w zakresie prac biurowych, **43** usługi w zakresie zaopatrzenia w żywność i napoje, usługi w zakresie tymczasowego zakwaterowania.

(111) **209460** (220) 2006 09 25 (210) 315860
 (151) 2008 06 10 (441) 2007 01 08
 (732) Przedsiębiorstwo Produkcyjno-Usługowo-Handlowe
 FIL-TOM s.c. Helena Filipczyńska, Tomasz Filipczyński, Łódź, PL.
 (540)



Kolor znaku: granatowy
 (531) 27.5.1, 29.1.4
 (510), (511) **18** plecaki szkolne, turystyczne, torby, w tym torby turystyczne i podróżne, walizki, **25** bielizna osobista, odzież wierzchnia, w tym bluzy, bluzki, koszule, spódnice, suknie, marynarki, garnitury, dresy, T-shirty, płaszcze, kurtki, odzież skórzana i z imitacji skóry, czapki, kapelusze, rękawice, szaliki, obuwie, obuwie sportowe, **35** marketing, doradztwo handlowe, **36** wynajmowanie mieszkań i pomieszczeń biurowych, **39** transport samochodowy.

(111) **209461** (220) 2006 10 20 (210) 317007
 (151) 2008 07 11 (441) 2007 01 22
 (732) LUKULLUS" Spółka z o.o., Michałów, PL.
 (540) binduga kampingowa
 (510), (511) **29** wyroby wędliniarskie, mięso, konserwy mięsne, tłuszcze, wyroby garmażeryjne.

(111) **209462** (220) 2006 10 26 (210) 317280
 (151) 2008 08 25 (441) 2007 02 05
 (732) Gdańsk Transport Company Spółka Akcyjna, Gdańsk, PL.

(540)



Kolor znaku: pomarańczowy, granatowy, biały
 (531) 26.3.12, 26.4.1, 26.4.4, 29.1.13
 (510), (511) **36** usługi w zakresie: zarządzania i administrowania majątkiem nieruchomym, pośrednictwa w sprawach majątku nieruchomego, wynajmowania pomieszczeń biurowych, zarządzania nieruchomościami, **37** usługi w zakresie: budownictwa i nadzoru budowlanego, budowy, przebudowy i remontów autostrad, dróg i mostów, robót ziemnych, wynajmu sprzętu budowlanego, układania i napraw nawierzchni drogowych, asfaltowania, malowania i napraw znaków drogowych, rozbiórki budynków, oczyszczania dróg, instalowania oraz naprawiania urządzeń bezpieczeństwa ruchu drogowego, **42** usługi w zakresie: badań i ekspertyz technicznych i geologicznych, prac badawczo-rozwojowych w dziedzinie drogownictwa, doradztwa budowlanego oraz w zakresie ochrony środowiska, planowania urbanistycznego, pomiarów gruntu i pomiarów geodezyjnych, opracowania projektów technicznych w dziedzinie drogownictwa i budownictwa, testowania materiałów.

(111) **209463** (220) 2006 11 28 (210) 318399
 (151) 2008 06 13 (441) 2007 03 05
 (732) INTERIAL S.C. Zofia Zielińska-Pająk, Christian Serti, Pszczyna, PL.
 (540)



Kolor znaku: niebieski
 (531) 27.5.1, 29.1.1
 (510), (511) **03** chusteczki nasączone płynami kosmetycznymi, dezodoranty do użytku wewnętrznego, esencje eteryczne, farby do włosów, kosmetyki, kosmetyki dla zwierząt, kremy kosmetyczne, lakiery do paznokci, lakiery do włosów, mieszaniny zapachowe, mydła, perfumy, pomadki do ust, preparaty do golenia, preparaty do makiążu, preparaty do polerowania, preparaty do prania, produkty toaletowe, przybory toaletowe, środki do usuwania lakierów, maści do celów kosmetycznych, szampony dla zwierząt domowych, środki do czyszczenia zębów, środki do szorowania, środki do pielęgnacji ust nie do celów leczniczych, tłuszcze do celów kosmetycznych, tusze do rzęs, waciki, wata do celów kosmetycznych, wazelina kosmetyczna, woda kolońska, wybiacze plam, **05** antybiotyki, antyseptyki, apteczki przenośne, bakteryjne preparaty do celów medycznych lub weterynaryjnych, bandaże opatrunkowe, czopki, dezynfekcyjne środki do celów higienicznych, diagnostyczne preparaty do celów medycznych, gaza opatrunkowa, leki [dla ludzi], majtki higieniczne, maści do celów farmaceutycznych, maść przeciw odmrożeniom, materiały opatrunkowe, pieluchy higieniczne, plastry przyklepne lecznicze, preparaty farmaceutyczne, preparaty medyczne do odchudzenia, preparaty ułatwiające żąbkowanie, preparaty witaminowe, przeciwbólowe środki, sterydy, szczepionki, środki antykoncepcyjne chemiczne, środki bakteriobójcze, środki czyszczące, środki nasenne, środki odstrasające owady, środki do leczenia oparzeń, tłuszcze do celów medycznych, wata do celów medycznych, zioła lecznicze, żywność dietetyczna do celów leczniczych, żywność dla niemowląt.

(111) **209464** (220) 2006 11 30 (210) 318540
 (151) 2008 06 24 (441) 2007 03 05
 (732) Grupa Kościuszko „POLSKIE JADŁO” Spółka Akcyjna, Kraków, PL.
 (540)



Kolor znaku: czarny, czerwony, biały, żółty
 (531) 24.17.25, 25.7.4, 25.7.25, 26.4.2, 27.5.1, 29.1.14

(510), (511) **29** potrawy na bazie mięsa, potrawy na bazie ryb, potrawy na bazie jaj, sałatki warzywne, sałatki owocowe, warzywa gotowane, warzywa konserwowane, zupy, pasztety, krostki, flaki, konfitury, produkty mleczne, wędliny, galaretki, pasty do kanapek, smalec, kawior, ryby morskie, ryby słodkowodne, ryby konserwowane, zioła, owoce morza: homary, krewetki, langusty, małże, ostrygi, **30** chleb, bułki, ciasta, mąka i produkty zbożowe, sosy do sałatek, przyprawy, lody, budynie, ciasta, majonezy, potrawy na bazie mąki, wyroby cukiernicze, **35** prowadzenie agencji reklamowych, doradztwo w zakresie organizowania, kierowania i prowadzenia działalności gospodarczej, organizacja i uruchamianie sieci gastronomicznych, zgrupowanie na rzecz osób trzecich różnych towarów pozwalające nabywcy je oglądać i kupować w sklepie z artykułami spożywczymi, reklamowanie, **43** prowadzenie restauracji, kawiarni, barów szybkiej obsługi, usługi zaopatrzenia w żywność i napoje.

(111) **209465** (220) 2006 12 21 (210) 319416
 (151) 2008 06 13 (441) 2007 04 02
 (732) I.D.C. Holding, a.s., Bratysława, SK.
 (540)



Kolor znaku: biały, czerwony, niebieski i jego odcienie, żółty i jego odcienie, brązowy i jego odcienie, złoty i jego odcienie
 (531) 8.1.19, 8.1.25, 9.1.10, 25.1.1, 26.1.1, 27.5.1, 29.1.15

(510), (511) **05** wyroby piekarnicze, ciastkarskie i cukiernicze dla diabetyków i do celów medycznych, **30** wyroby cukiernicze, wyroby cukiernicze z cukru, czekolada, wyroby piekarnicze i ciastkarskie, ciastka petit fours, wyroby cukiernicze na bazie migdałów, słodycze zawierające miętę pieprzową, wafle, suchary, sucharki, herbatniki petit-beurre, herbatniki na bazie słodu, herbatniki, ciasta, ciastka, ciasteczka, słodycze miętowe, słodycze, wyroby cukiernicze na bazie orzechów ziemnych, wyroby cukiernicze i słodycze w polewie czekoladowej, wafelki, wyroby na bazie czekolady i kakao, wafle nadziewane, wafle w polewie, wafle nadziewane w polewie, wszystkie wyżej wymienione towary przeznaczone także dla osób chorych na cukrzycę.

(111) **209466** (220) 2006 12 27 (210) 319483
 (151) 2008 06 10 (441) 2007 04 02
 (732) „Zakłady Przemysłu Tłuszczowego” Spółka z o.o., Szczecinek, PL.
 (540)



Kolor znaku: biały, zielony, czerwony
 (531) 2.9.1, 27.5.1, 29.1.13
 (510), (511) **29** produkty tłuszczowe.

(111) **209467** (220) 2006 12 27 (210) 319484
 (151) 2008 06 10 (441) 2007 04 02
 (732) „Zakłady Przemysłu Tłuszczowego” Spółka z o.o., Szczecinek, PL.

(540)



Kolor znaku: biały, niebieski, czerwony
 (531) 2.9.1, 27.5.1, 29.1.13
 (510), (511) **29** produkty tłuszczowe.

(111) **209468** (220) 2007 01 05 (210) 319897
 (151) 2008 06 19 (441) 2007 04 16
 (732) HORTEx HOLDING S.A., Warszawa, PL.

(540) Hortex Extra. Smak, który pokochasz
 (510), (511) **32** piwo, wody niegazowane i gazowane, wody mineralne, stołowe, sodowe, napoje bezalkoholowe, soki, napoje i nektary owocowe, warzywne i owocowo-warzywne, zagęszczone soki owocowe i warzywne, soki przecierowe owocowe i warzywne, owocowo-warzywne, soki i napoje o obniżonej wartości energetycznej, owocowe, warzywne i owocowo-warzywne soki i napoje wzbogacone witaminami i/lub wapniem, sorbety, napoje izotoniczne, napoje energetyczne, napoje serwatkowe, syropy i preparaty do sporządzania napojów, esencje do napojów, ekstrakty do napojów.

(111) **209469** (220) 2007 04 19 (210) 324200
 (151) 2008 06 24 (441) 2007 07 23
 (732) MARKER Jan Czesak, Wrocław, PL.

(540) MARKER
 (510), (511) **09** programy do maszyn cyfrowych, **16** foldery, plakaty, katalogi, książki, **35** usługi reklamowe, pośrednictwo handlowe w zakresie kojarzenia kontrahentów handlowych, **40** usługi poligraficzne.

(111) **209470** (220) 2007 04 19 (210) 324209
 (151) 2008 07 09 (441) 2007 07 23
 (732) BI-ES POLSKA Sp. z o.o., Kamień Duży, PL.
 (540)



Kolor znaku: biały, szary, czarny
 (531) 25.12.1, 27.5.1, 29.1.12

(510), (511) **03** wyroby perfumeryjne i toaletowe, perfumy, wody toaletowe, wody perfumowane, wody kolońskie, dezodoranty i środki przeciw poceniu, antyperspiranty, olejki eteryczne, olejki do kąpieli, sole kosmetyczne do kąpieli, mydła i płyny myjące, preparaty do kąpieli, kosmetyki, środki kosmetyczne, kremy, emulsje, płyny, żele, oliwki, pianki i balsamy do skóry, środki do pielęgnacji ciała, środki do mycia i pielęgnacji włosów, płyny i lotony do pielęgnacji włosów, odżywki, pianki, lakiery do włosów, środki do kosmetyki upiększającej.

jącej i makijażu oraz demakijażu, środki do pielęgnacji i malowania ust, środki do pielęgnacji i malowania paznokci, lakiery do paznokci, środki do usuwania lakierów, środki do golenia i po goleniu, środki do depilacji, środki do higieny intymnej, środki do opalania i chroniące przed promieniowaniem ultrafioletowym, środki do samoopalania, pudry do makijażu, pudry po kąpielu, pudry higieniczne, środki do pielęgnacji zębów i jamy ustnej, środki do czyszczenia zębów, artykuły toaletowe, toaletowe środki sanitarne, wyroby chemii gospodarczej, preparaty i środki piorące, substancje stosowane w praniu, proszki do prania, detergenty, płyny do płukania tkanin, koncentraty proszków do prania, koncentraty płynów do płukania tkanin, środki do czyszczenia, polerowania, środki do szorowania, środki ścierne, mlecza do czyszczenia i polerowania, antystatyczne preparaty do celów domowych, pasty do podłogi i mebli, preparaty do czyszczenia, polerowania, renowacji i konserwacji mebli wykonanych z drewna, materiałów drewnopodobnych i tworzyw sztucznych, środki do zamaczania bielizny, preparaty do czyszczenia i trawienia, preparaty do usuwania kamienia kotłowego dla celów gospodarstw domowych, mydła do prania, mydła do ożywiania koloru tkanin, środki wybielające stosowane w pralni, środki do prania skóry, płyny do czyszczenia szkła, wybiacze plam.

(111) **209471** (220) 2007 04 19 (210) 324210
 (151) 2008 07 09 (441) 2007 07 23
 (732) BI-ES POLSKA Sp. z o.o., Kamień Duży, PL.
 (540)



Kolor znaku: biały, złoty, brązowy i jego odcienie
 (531) 25.12.1, 27.5.1, 29.1.13

(510), (511) **03** wyroby perfumeryjne i toaletowe, perfumy, wody toaletowe, wody perfumowane, wody kolońskie, dezodoranty i środki przeciw poceniu, antyperspiranty, olejki eteryczne, olejki do kąpieli, sole kosmetyczne do kąpieli, mydła i płyny myjące, preparaty do kąpieli, kosmetyki, środki kosmetyczne, kremy, emulsje, płyny, żele, oliwki, pianki i balsamy do skóry, środki do pielęgnacji ciała, środki do mycia i pielęgnacji włosów, płyny i lotony do pielęgnacji włosów, odżywki, pianki, lakiery do włosów, środki do kosmetyki upiększającej i makijażu oraz demakijażu, środki do pielęgnacji i malowania ust, środki do pielęgnacji i malowania paznokci, lakiery do paznokci, środki do usuwania lakierów, środki do golenia i po goleniu, środki do depilacji, środki do higieny intymnej, środki do opalania i chroniące przed promieniowaniem ultrafioletowym, środki do samoopalania, pudry do makijażu, pudry po kąpielu, pudry higieniczne, środki do pielęgnacji zębów i jamy ustnej, środki do czyszczenia zębów, artykuły toaletowe, toaletowe środki sanitarne, wyroby chemii gospodarczej, preparaty i środki piorące, substancje stosowane w praniu, proszki do prania, detergenty, płyny do płukania tkanin, koncentraty proszków do prania, koncentraty płynów do płukania tkanin, środki do czyszczenia, polerowania, środki do szorowania, środki ścierne, mlecza do czyszczenia i polerowania, antystatyczne preparaty do celów domowych, pasty do podłogi i mebli, preparaty do czyszczenia, polerowania, renowacji i konserwacji mebli wykonanych z drewna, materiałów drewnopodobnych i tworzyw sztucznych, środki do zamaczania bielizny, preparaty do czyszczenia i trawienia, preparaty do usuwania kamienia kotłowego dla celów gospodarstw domowych, mydła do prania, mydła do ożywiania koloru tkanin, środki wybielające stosowane w pralni, środki do prania skóry, płyny do czyszczenia szkła, wybiacze plam.

(111) **209472** (220) 2007 04 19 (210) 324211
 (151) 2008 07 09 (441) 2007 07 23
 (732) BI-ES POLSKA Sp. z o.o., Kamień Duży, PL.
 (540)



Kolor znaku: biały, niebieski, fioletowy, granatowy

(531) 25.1.15, 27.5.1, 29.1.13
 (510), (511) **03** wyroby perfumeryjne i toaletowe, perfumy, wody toaletowe, wody perfumowane, wody kolońskie, dezodoranty i środki przeciw poceniu, antyperspiranty, olejki eteryczne, olejki do kąpieli, sole kosmetyczne do kąpieli, mydła i płyny myjące, preparaty do kąpieli, kosmetyki, środki kosmetyczne, kremy, emulsje, płyny, żele, oliwki, pianki i balsamy do skóry, środki do pielęgnacji ciała, środki do mycia i pielęgnacji włosów, płyny i lotony do pielęgnacji włosów, odżywki, pianki, lakiery do włosów, środki do kosmetyki upiększającej i makijażu oraz demakijażu, środki do pielęgnacji i malowania ust, środki do pielęgnacji i malowania paznokci, lakiery do paznokci, środki do usuwania lakierów, środki do golenia i po goleniu, środki do depilacji, środki do higieny intymnej, środki do opalania i chroniące przed promieniowaniem ultrafioletowym, środki do samoopalania, pudry do makijażu, pudry po kąpielu, pudry higieniczne, środki do pielęgnacji zębów i jamy ustnej, środki do czyszczenia zębów, artykuły toaletowe, toaletowe środki sanitarne, wyroby chemii gospodarczej, preparaty i środki piorące, substancje stosowane w praniu, proszki do prania, detergenty, płyny do płukania tkanin, koncentraty proszków do prania, koncentraty płynów do płukania tkanin, środki do czyszczenia, polerowania, środki do szorowania, środki ścierne, mlecza do czyszczenia i polerowania, antystatyczne preparaty do celów domowych, pasty do podłogi i mebli, preparaty do czyszczenia, polerowania, renowacji i konserwacji mebli wykonanych z drewna, materiałów drewnopodobnych i tworzyw sztucznych, środki do zamaczania bielizny, preparaty do czyszczenia i trawienia, preparaty do usuwania kamienia kotłowego dla celów gospodarstw domowych, mydła do prania, mydła do ożywiania koloru tkanin, środki wybielające stosowane w pralni, środki do prania skóry, płyny do czyszczenia szkła, wybiacze plam.

(111) **209473** (220) 2007 04 19 (210) 324212
 (151) 2008 07 09 (441) 2007 07 23
 (732) BI-ES POLSKA Sp. z o.o., Kamień Duży, PL.
 (540)



Kolor znaku: biały, niebieski, fioletowy i jego odcienie
 (531) 25.1.15, 27.5.1, 29.1.12

(510), (511) **03** wyroby perfumeryjne i toaletowe, perfumy, wody toaletowe, wody perfumowane, wody kolońskie, dezodoranty i środki przeciw poceniu, antyperspiranty, olejki eteryczne, olejki do kąpieli, sole kosmetyczne do kąpieli, mydła i płyny myjące, preparaty do kąpieli, kosmetyki, środki kosmetyczne, kremy, emulsje, płyny, żele, oliwki, pianki i balsamy do skóry, środki do pielęgnacji ciała, środki do mycia i pielęgnacji włosów, płyny i lotony do pielęgnacji włosów, odżywki, pianki, lakiery do włosów, środki do kosmetyki upiększającej i makijażu oraz demakijażu, środki do pielęgnacji i malowania ust, środki do pielęgnacji i malowania paznokci, lakiery do paznokci, środki do usuwania lakierów, środki do golenia i po goleniu, środki do depilacji, środki do higieny intymnej, środki do opalania i chroniące przed promieniowaniem ultrafioletowym, środki do samoopalaniania, pudry do makijażu, pudry po kąpieli, pudry higieniczne, środki do pielęgnacji zębów i jamy ustnej, środki do czyszczenia zębów, artykuły toaletowe, toaletowe środki sanitarne, wyroby chemii gospodarczej, preparaty i środki piorące, substancje stosowane w praniu, proszki do prania, detergenty, płyny do płukania tkanin, koncentraty proszków do prania, koncentraty płynów do płukania tkanin, środki do czyszczenia, polerowania, środki do szorowania, środki ścierne, mlecza do czyszczenia i polerowania, antystatyczne preparaty do celów domowych, pasty do podłogi i mebli, preparaty do czyszczenia, polerowania, renowacji i konserwacji mebli wykonanych z drewna, materiałów drewnopodobnych i tworzyw sztucznych, środki do zamaczania bielizny, preparaty do czyszczenia i trawienia, preparaty do usuwania kamienia kotłowego dla celów gospodarstw domowych, mydła do prania, mydła do ożywiania koloru tkanin, środki wybielające stosowane w pralnictwie, środki do prania skóry, płyny do czyszczenia szkła, wywabiacze plam.

(111) **209474** (220) 2007 04 19 (210) 324213
 (151) 2008 07 09 (441) 2007 07 23
 (732) BI-ES POLSKA Sp. z o.o., Kamień Duży, PL.
 (540)



Kolor znaku: biały, granatowy, niebieski i jego odcienie

(531) 26.4.2, 26.11.1, 27.5.1, 29.1.13

(510), (511) **03** wyroby perfumeryjne i toaletowe, perfumy, wody toaletowe, wody perfumowane, wody kolońskie, dezodoranty i środki przeciw poceniu, antyperspiranty, olejki eteryczne, olejki do kąpieli, sole kosmetyczne do kąpieli, mydła i płyny myjące, preparaty do kąpieli, kosmetyki, środki kosmetyczne, kremy, emulsje, płyny, żele, oliwki, pianki i balsamy do skóry, środki do pielęgnacji ciała, środki do mycia i pielęgnacji włosów, płyny i lotony do pielęgnacji włosów, odżywki, pianki, lakiery do włosów, środki do kosmetyki upiększającej i makijażu oraz demakijażu, środki do pielęgnacji i malowania ust, środki do pielęgnacji i malowania paznokci, lakiery do paznokci, środki do usuwania lakierów, środki do golenia i po goleniu, środki do depilacji, środki do higieny intymnej, środki do opalania i chroniące przed promieniowaniem ultrafioletowym, środki do samoopalaniania, pudry do makijażu, pudry po kąpieli, pudry higieniczne, środki do pielęgnacji zębów i jamy ustnej, środki do czyszczenia zębów, artykuły toaletowe, toaletowe środki sanitarne, wyroby chemii gospodarczej, preparaty i środki piorące, substancje stosowane w praniu, proszki do prania, detergenty, płyny do płukania tkanin, koncentraty proszków do prania, koncentraty płynów do płukania tkanin, środki do czyszczenia, polerowania, środki do szorowania, środki ścierne, mlecza do czyszczenia i polerowania, antystatyczne preparaty do

celów domowych, pasty do podłogi i mebli, preparaty do czyszczenia, polerowania, renowacji i konserwacji mebli wykonanych z drewna, materiałów drewnopodobnych i tworzyw sztucznych, środki do zamaczania bielizny, preparaty do czyszczenia i trawienia, preparaty do usuwania kamienia kotłowego dla celów gospodarstw domowych, mydła do prania, mydła do ożywiania koloru tkanin, środki wybielające stosowane w pralnictwie, środki do prania skóry, płyny do czyszczenia szkła, wywabiacze plam.

(111) **209475** (220) 2007 04 23 (210) 324346
 (151) 2008 08 12 (441) 2007 08 06
 (732) „DISPLAY PRINT” Mikołaj Bartkowiak, Luboń, PL.
 (540)

Kolor znaku: pomarańczowy, szary

(531) 26.11.7, 27.5.1, 29.1.12

(510), (511) **16** wyroby z papieru i tektury, afisze, plakaty, foldery, prospekty, katalogi, kalendarze, dzienniki, czasopisma, broszury, książki, mapy, fotografie, grafiki, reprodukcje graficzne, albumy, drukarki, etykiety na nośnikach papierowych i z tworzyw sztucznych, opakowania z papieru i tworzyw sztucznych, notesy, zeszyty, papeteria, koperty, karty pocztowe, materiały piśmienne, materiały fotograficzne, materiały introligatorskie, kleje, taśmy samoprzylepne, naklejki do celów biurowych i domowych, matryce drukarskie wykonane z tworzyw sztucznych, **35** usługi agencji reklamowej, dystrybucja materiałów reklamowych, dekoracja wystaw sklepowych, prezentacje towarów, organizowanie wystaw, pokazów reklamowych i promocyjnych, usługi w zakresie przygotowania, projektowania i wykonania prospektów reklamowych, ulotek, plakatów, tablic, kasetonów, form przestrzennych oraz innych sposobów ekspozycji reklam nie ujętych w innych klasach, organizacja i realizacja kampanii reklamowych, informacja i doradztwo handlowe, wynajem i pośrednictwo w wynajmie powierzchni reklamowych, wypożyczanie materiałów reklamowych, usługi reklamowe za pośrednictwem sieci komputerowych, usługi w zakresie edycji tekstów reklamowych, fotokopiewania i powielania dokumentów, **40** usługi w zakresie drukowania wszystkimi metodami na różnych materiałach, usługi fotograficzne, usługi w zakresie przygotowania materiałów do druku: skanowania, naświetlania, montażu elektronicznego, fotoskładu, wykonywania odbitek próbnych, usługi obróbki, pokrywania i zabezpieczania materiałów dla potrzeb informacji i reklamy, usługi introligatorskie, usługi w zakresie sztancowania, złocenia, tłoczenia, foliowania, apretowania, **42** usługi w zakresie projektowania graficznego i plastycznego form płaskich i przestrzennych, projektowanie zabudowy stoisk targowych i wystawowych, usługi w zakresie projektowania opakowań, gadżetów reklamowych, tworzenie stron internetowych dla osób trzecich, wzornictwo przemysłowe.

(111) **209476** (220) 2007 04 23 (210) 324366
 (151) 2008 08 12 (441) 2007 08 06
 (732) ADVANTIS s.c. Grzegorz Byczek, Tomasz Byczek, Gorlice, PL.
 (540) ADVANTIS

(510), (511) **41** nauczanie, kształcenie, nauczanie korespondencyjne, szkolenia, szkolenia biznesowe, działalność sportowa i kulturalna, szkoły, szkoły z internatem, usługi tłumaczeniowe, edukacja, informacja o edukacji, tłumaczenia na język migowy, doradztwo zawodowe w formie porad w zakresie edukacji lub kształcenia, szkoły językowe, kultura fizyczna, chronometraż imprez sportowych, rozrywka, informacja o rozrywce, informacja o imprezach rozrywkowych, informacja o rekreacji, szkoła językowa, usługi klubowe jako rozrywka lub nauczanie, usługi kompozycji muzycznych, usługi klubów zdrowia jako poprawianie kondycji, organizowanie i obsługa kongresów, organizowanie, prowadzenie i obsługa konferencji, pokazy kształcenia praktycznego, wypożyczanie książek, organizowanie loterii, mikro-wydawnictwa, montaż programów radiowych i telewizyjnych, montaż taśm wideo, lunaparki, usługi muzealne, organizowanie wystaw, wypożyczanie nagrań dźwiękowych, nagrywanie filmów na taśmach wideo, filmowanie, edukacja na wyższych uczelniach, organizowanie obozów sportowych, usługi organizowania obozów wakacyjnych w formie rozrywki i zabawy, obsługa urządzeń sportowych, organi-

zowanie balów, obsługa publikacji elektronicznych on-line, organizowanie i prowadzenie kongresów, organizowanie zawodów sportowych, organizowanie i prowadzenie pracowni specjalistycznych, organizowanie i prowadzenie seminariów, organizowanie i prowadzenie sympozjów, organizowanie i prowadzenie zjazdów, organizowanie konkursów piękności, organizowanie konkursów edukacyjnych lub rozrywkowych, publikowanie książek, organizowanie przyjęć rozrywkowych, organizowanie spektakli-usługi impresariów, organizowanie wystaw z dziedziny kultury lub edukacji, nauczanie przedszkolne, organizowanie zawodów sportowych, publikacja elektroniczna on-line książek i periodyków, publikowanie tekstów innych niż teksty reklamowe, sprawdziany pedagogiczne, wypożyczanie nagrań dźwiękowych, wypożyczanie książek, usługi związane z organizacją wypoczynku, informacje o wypoczynku, poradnictwo zawodowe-porady w zakresie edukacji lub kształcenia.

(111) **209477** (220) 2007 04 25 (210) 324491
 (151) 2008 07 29 (441) 2007 08 06
 (732) Cementownia „WARTA” Spółka Akcyjna, Trębaczew, PL.
 (540)



Kolor znaku: niebieski, czerwony

(531) 27.5.1, 29.1.1, 29.1.4
 (510), (511) **01** cement, preparaty do konserwacji cementu z wyjątkiem farb i olejów, preparaty do nadawania nieprzepuszczalności cementu z wyjątkiem farb, **16** papier do pakowania, artykuły papierniczne, **19** cement, kruszywo klinkierowe, kamień, wapień, **31** rośliny, **35** administrowanie hotelami, **39** transport samochodowy, dystrybucja energii, **40** wytwarzanie energii.

(111) **209478** (220) 2007 04 26 (210) 324577
 (151) 2008 07 09 (441) 2007 08 06
 (732) Cukiernictwo-Handel „MAKO” Spółka z o.o., Rogowo, PL.
 (540)



Kolor znaku: biały, brązowy

(531) 26.11.3, 27.5.1, 29.1.12
 (510), (511) **30** ciastka, wyroby cukiernicze, słodczyce.

(111) **209479** (220) 2007 04 26 (210) 324583
 (151) 2008 09 02 (441) 2007 08 06
 (732) CP Energia Spółka Akcyjna, Warszawa, PL.
 (540)

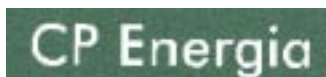

Kolor znaku: biały, zielony

(531) 27.5.1, 29.1.12
 (510), (511) **04** gaz ziemny, **06** pojemniki i zbiorniki metalowe na sprężone gazy, rury i rurociągi metalowe, zawory metalowe, konstrukcje metalowe stosowane przy wytwarzaniu i obróbce gazu ziemnego, **11** aparaty stosowane przy wytwarzaniu i obróbce gazu ziemnego, **35** usługi kupna-sprzedaży gazu ziemnego, butli i pojemników do przewozu, dostarczania lub składowania gazu ziemnego, **39** dystrybucja, transport, przeładunek i składowanie gazu ziemnego, wynajem zbiorników, butli i pojemników do przewozu, dostarczania lub składowania gazu ziemnego, **40** obróbka i uszlachetnianie gazu ziemnego, **42** doradztwo i usługi w zakresie badań i eksploatacji gazu ziemnego.

(111) **209480** (220) 2007 04 27 (210) 324684
 (151) 2008 08 27 (441) 2007 08 06
 (732) GA Modefine S.A., Mendrisio, CH.
 (540)



(531) 3.7.1, 27.5.1
 (510), (511) **03** perfumy, wody toaletowe, żele i sole do kąpieli i prysznic, mydła toaletowe, dezodoranty do ciała, kosmetyki, a mianowicie kremy, mleczka, płyny kosmetyczne, żele i proszki do twarzy, ciała i rąk, mleczka, żele i olejki do opalania i po opalaniu, wyroby do makijażu, a mianowicie szminki, cienie do oczu, kredki do makijażu, tusze do rzęs, lakier do paznokci, podkłady (krem), róż, szampony, żele, środki pieniące, balsamy i produkty w postaci aerozolu do stylizowania włosów, a mianowicie płyny do włosów, żele, spraye, kremy, preparaty do trwałej ondulacji i skręcania włosów, a mianowicie żele, środki pieniące, spraye, balsamy, płyny kosmetyczne, olejki zapachowe do ciała.

(111) **209481** (220) 2007 02 05 (210) 320962
 (151) 2008 06 12 (441) 2007 05 14

(732) EDIPRESSE POLSKA Spółka Akcyjna, Warszawa, PL.
 (540) PRAWDZIWE ŻYCIE. ZWIERZENIA PROSTO Z SERCA
 (510), (511) **16** artykuły i materiały piśmienne zawarte w tej klasie, artykuły biurowe z wyjątkiem mebli, papier, wyroby z papieru i tekury zawarte w tej klasie, książki, czasopisma, gazety, dzienniki, periodyki, afisze, albumy, atlasy, almanachy, blankiety, broszury, druki, formularze, fotografie, ramki do fotografii, kalendarze, katalogi, mapy, naklejki, nalepki, obwoluty, plakaty, prospekty, plany, publikacje, rysunki, skorowidze, skoroszyty na dokumenty, zakładki do książek, podpórki do książek, koperty, bilety i kupony papierowe, kartki okolicznościowe, materiały instruktażowe i do nauczania, materiały intrologatorskie, artykuły malarskie, materiały z papieru na przyjęcia, w tym papier do pakowania prezentów, druki zaproszeń, papierowe ozdoby, **35** usługi reklamowe na rzecz osób trzecich, promocja sprzedaży na rzecz osób trzecich, rozpowszechnianie ogłoszeń reklamowych, rozpowszechnianie materiałów reklamowych, wynajmowanie miejsc na umieszczanie ogłoszeń i reklam, publikowanie tekstów reklamowych, reklama za pośrednictwem sieci komputerowej, Internetu, Intranetu, usługi badania rynku i opinii społecznej, pośrednictwo handlowe, prenumerata gazet, czasopism na rzecz osób trzecich, organizowanie wystaw, targów i konkursów w celach reklamowych i handlowych, usługi marketingowe, usługi agencji informacji handlowej, usługi agencji prasowych, **39** dystrybucja prasy, **41** usługi wydawnicze, usługi wydawnicze książkowe, elektroniczne i internetowe, usługi w zakresie edukacji i nauczania, organizowanie i prowadzenie seminariów, sympozjów, zjazdów, konferencji, kongresów, balów i koncertów, publikowanie książek, periodyków i tekstów innych niż teksty reklamowe, również w Internecie i elektronicznie, organizowanie i prowadzenie pokazów, loterii, wystaw, konkursów, plebiscytów, targów i ekspozycji tematycznych w celach kulturalnych, edukacyjnych i rozrywkowych, usługi fotograficzne i filmowanie, usługi audiowizualne, radiowe, multimedialne, nagrywanie i montaż programów radiowych i telewizyjnych, usługi informacji o edukacji, imprezach rozrywkowych, wypoczynku i rekreacji, usługi parków i klubów rozrywki, usługi reporterskie.

(111) **209482** (220) 2007 02 09 (210) 321187
 (151) 2008 06 23 (441) 2007 05 14

(732) I.D.C. Holding, a.s., Bratislava, SK.
 (540) HORALSKY
 (510), (511) **05** wyroby cukiernicze i piekarnicze o wzmacniającym i wspomagającym działaniu leczniczym, wyroby cukiernicze i piekarnicze dla ludzi cierpiących na cukrzycę przystosowane do użytku medycznego, **29** konserwowane, suszone i/lub gotowane owoce, żelatyna, wyroby cukiernicze, galaretki jadalne, orzechy preparowane, orzechy ziemne przetworzone, **30** wyroby cukiernicze, wyroby cukiernicze z cukru, wyroby cukiernicze do dekoracji choinek, czekolada, czekoladki, wyroby piekarnicze, karmelki (cukierki), ptifury (ciastka), ciastka, krakersy, wyroby cukiernicze z migdałów, marce-

pan, słodczyce z miętą pieprzową, muesli, wafle, pierniki, pierniczki, galaretki owocowe, produkty zbożowe, pastylki do ssania jako wyroby cukiernicze, praliny, suchary, sucharki, chrupki, herbatniki petit beurre, herbatniki na bazie siodu, herbatniki, ciasta, guma do żucia nie do celów medycznych.

(111) **209483** (220) 2007 02 12 (210) 321280
(151) 2008 05 16 (441) 2007 05 28
(732) JANTOŃ SPÓŁKA AKCYJNA SPÓŁKA KOMANDYTOWA,
Dobroń, PL.

(540) ZIOMAL
(510), (511) **33** napoje alkoholowe, w tym wina, wina musujące, napoje zawierające wino, napoje winopochodne, napoje winopodobne, napoje winopochodne i winopodobne o smaku owocowym, likiery, nalewki owocowe, aperitify, koktajle, wódki, napoje spirytusowe.

(111) **209484** (220) 2007 02 14 (210) 321371
(151) 2008 08 21 (441) 2007 05 28
(732) „POZ-GARDEN” Sp. z o.o., Kalisz, PL.
(540)



Kolor znaku: złoty, czarny

(531) 5.3.11, 5.7.2, 7.1.1, 25.1.15, 26.1.2, 28.17.0, 29.1.12
(510), (511) **32** napoje bezalkoholowe, esencje do produkcji napojów, woda mineralna, preparaty do produkcji napojów, piwo, soki owocowe i warzywne, syropy do napojów, woda gazowana, **43** usługi barowe, bary szybkiej obsługi, hotele, motele, kafeterie, kawiarnie, restauracje, przygotowywanie dań, żywności i napojów na zamówienie oraz ich dostawa.

(111) **209485** (220) 2007 02 20 (210) 321560
(151) 2008 06 12 (441) 2007 05 28
(732) MOZAIKA Sp. z o.o., Warszawa, PL.
(540)



Kolor znaku: czarny, szary, żółty, biały

(531) 3.7.21, 16.1.4, 27.5.1, 29.1.14
(510), (511) **09** książki i inne teksty i zapisy umieszczone na nośnikach innych niż papier, a zwłaszcza umieszczone na krążkach CD i w formacie MP3, **35** usługi sprzedaży internetowej: książek i innych tekstów i zapisów umieszczonych na nośnikach innych niż papier, a zwłaszcza umieszczonych na krążkach CD i w formacie MP3.

(111) **209486** (220) 2007 02 21 (210) 321655
(151) 2008 06 09 (441) 2007 05 28
(732) „Zakłady Przemysłu Tłuszczowego” Spółka z o.o.,
Szczecinek, PL.
(540) BASIA
(510), (511) **29** produkty mleczne, produkty tłuszczowe.

(111) **209487** (220) 2007 03 05 (210) 322191
(151) 2008 06 13 (441) 2007 06 11
(732) Paweł Gliwa, Warszawa, PL.

(540) BEFORE
(510), (511) **32** piwo, wody mineralne i gazowane oraz inne napoje bezalkoholowe, napoje owocowe i soki owocowe, syropy i inne preparaty do produkcji napojów.

(111) **209488** (220) 2007 03 05 (210) 322192
(151) 2008 06 12 (441) 2007 06 11
(732) Paweł Gliwa, Warszawa, PL.

(540) ACTIBACTI
(510), (511) **05** substancje dietetyczne do celów leczniczych, żywność dla niemowląt, **29** galaretki, dżemy, kompoty, jaja, mleko, produkty mleczne, oleje i tłuszcze jadalne, **32** piwo, wody mineralne i gazowane oraz inne napoje bezalkoholowe, napoje owocowe, soki owocowe, syropy i inne preparaty do produkcji napojów.

(111) **209489** (220) 2007 03 06 (210) 322243
(151) 2008 08 21 (441) 2007 06 11
(732) PHOENIX PRESS Spółka z ograniczoną odpowiedzialnością
Sp.k., Wrocław, PL.
(540)



Kolor znaku: biały, czerwony

(531) 2.9.1, 27.5.1, 29.1.12
(510), (511) **09** dyski magnetyczne, dyski do rejestracji dźwięku, dyski kompaktowe audio-wideo, dyski optyczne, dyskietki, kasety wideo, kasety audio-wideo, kasety wideo z gramami, płyty fonograficzne, płyty CD, publikacje elektroniczne, **16** afisze, albumy, atlasy, broszury, czasopisma, druki, materiały drukowane, fotografie, gazety, kalendarze, karty pocztowe, katalogi, komiksy, książki, mapy, plakaty, podręczniki, prospekty, publikacje elektroniczne, publikacje, **35** rozpowszechnianie ogłoszeń reklamowych, rozpowszechnianie materiałów reklamowych (próbek, ulotek, prospektów, druków, broszur), reklama za pośrednictwem sieci komputerowej, publikowanie tekstów reklamowych, reklamy, reklamy prasowe, uaktualnienie materiałów reklamowych, **39** dystrybucja gazet, czasopism, periodyków, **41** mikro-wydawnictwa, publikowanie książek, gazet, czasopism i periodyków, publikowanie tekstów innych niż reklamowe, publikacja elektroniczna on-line książek i periodyków, **42** administrowanie stronami komputerowymi.

(111) **209490** (220) 2007 03 14 (210) 322592
(151) 2008 06 12 (441) 2007 06 25
(732) Wellnice Sp. z o.o., Warszawa, PL.

(540) WELLNICE
(510), (511) **03** środki wybielające i inne substancje stosowane w praniu, środki do czyszczenia, polerowania, szorowania i ścierania, mydła, środki perfumeryjne, olejki eteryczne, kosmetyki, płyny do pielęgnacji włosów, preparaty do czyszczenia zębów, **05** preparaty witaminowo-mineralne, suplementy diety do celów leczniczych, preparaty farmaceutyczne do pielęgnacji skóry, **32** piwo, wody mineralne i gazowane oraz inne napoje bezalkoholowe, napoje owocowe i soki owocowe, syropy i inne preparaty do produkcji napojów.

(111) **209491** (220) 2004 08 24 (210) 284681
(151) 2008 08 29 (441) 2004 11 29
(732) „ANTAŁEK” Biuro Turystyki Zbigniew Roman Cioś, Kraków, PL.
(540)



Kolor znaku: czerwony, biały, zielony

(531) 1.5.1, 27.5.1, 29.1.13

(510), (511) **36** usługi związane z ubezpieczeniem w trakcie transportu ludzi, **39** organizowanie krajowych i zagranicznych: podróży, przejazdów, wszelkiego typu imprez turystycznych, wycieczek, organizacja przewozu wszelkimi środkami transportu, wypożyczanie samochodów, prowadzenie biur podróży i turystycznych, pilotowanie wycieczek, informacja dotycząca podróży, taryf, rozkładu jazdy, sposobów transportu, **43** rezerwacja pokoi w hotelach i pensjonatach oraz kwater przez biura podróży, organizowanie obozów wakacyjnych.

(111) **209492** (220) 2005 10 31 (210) 301759
(151) 2008 08 29 (441) 2006 02 06
(732) KOL-POL Spółka z ograniczoną odpowiedzialnością, Warszawa, PL.
(540)

NICOLE

(531) 27.5.1

(510), (511) **09** okulary, okulary przeciwsłoneczne, etui na okulary, **18** torby, torebki damskie, teczki, aktówki, saszetki, torby podróżne, walizki, walizy, portmonetki, portfele na kart wizytowe, plecaki, plecaki szkolne, kosmetyczki, parasole.

(111) **209493** (220) 2006 03 03 (210) 306898
(151) 2008 05 26 (441) 2006 06 12
(732) „Costa del Mar” s.c. Jarosław Gapys, Piotr Grąbkowski, Łódź, PL.
(540)



Kolor znaku: czarny, ciemnoniebieski, żółty, pomarańczowy, biały
(531) 1.3.1, 6.3.1, 26.1.1, 26.11.1, 27.5.1, 29.1.15

(510), (511) **35** usługi agencji reklamowej, doradztwo w zakresie organizowania i prowadzenia działalności gospodarczej, rozpowszechnianie i uaktualnianie ogłoszeń i materiałów reklamowych, pomoc przy zarządzaniu przedsiębiorstwami przemysłowymi lub handlowymi, reklama radiowa, prasowa, telewizyjna i za pośrednictwem sieci komputerowej, profesjonalne zarządzanie działalnością artystyczną, **41** organizacja i obsługa dyskotek, imprez rozrywkowych, koncertów, konferencji, konkursów, konkursów piękności, przyjęć, spektakli, wystaw, zawodów, usługi klubowe, nauczanie, **43** prowadzenie restauracji, pubów, barów, kawiarni, usługi gastronomiczne i cateringowe.

(111) **209494** (220) 2006 03 23 (210) 308140
(151) 2007 10 22 (441) 2006 06 26
(732) Powszechna Kasa Oszczędności Bank Polski S.A., Warszawa, PL.
(540) Elektroniczny do potęgi ENTER
(510), (511) **36** usługi w zakresie bankowości, zwłaszcza szybkich operacji bankowych.

(111) **209495** (220) 2006 03 23 (210) 308141
(151) 2007 10 22 (441) 2006 06 26
(732) Powszechna Kasa Oszczędności Bank Polski S.A., Warszawa, PL.
(540) Elektroniczny do potęgi enter
(510), (511) **36** usługi w zakresie bankowości, zwłaszcza szybkich operacji bankowych.

(111) **209496** (220) 2006 03 28 (210) 308331
(151) 2007 09 28 (441) 2006 07 10
(732) Firma Handlowa „SVOBODA” Piotr Górka, Myślenice, PL.
(540) SVOBODA
(510), (511) **25** odzież damska, męska, dziecienna z tworzyw sztucznych i naturalnych, odzież skórzana, bielizna, nakrycia głowy,

szaliki, apaszki, **35** zgrupowanie na rzecz osób trzecich różnych towarów pozwalające nabywcy wygodnie je oglądać i kupować w sklepie z gotową odzieżą, **42** projektowanie odzieży i dodatków krawieckich.

(111) **209497** (220) 2006 04 20 (210) 309800
(151) 2007 09 24 (441) 2006 07 24
(732) AN.KA Dystrybucja Sp. z o.o., Warszawa, PL.
(540) LAO PENGYOU
(510), (511) **32** napoje bezalkoholowe: gazowane i niegazowane, napoje niskoalkoholowe: piwo, ale, porter, **33** napoje niskoalkoholowe: wino, likiery, napoje destylowane: brandy, winiak, wyroby spirytusowe.

(111) **209498** (220) 2006 05 30 (210) 311333
(151) 2008 05 29 (441) 2006 09 04
(732) Grupa Kościuszko „POLSKIE JADŁO” Spółka Akcyjna, Kraków, PL.
(540) klasyka polska
(510), (511) **29** potrawy na bazie mięsa, potrawy na bazie ryb, potrawy na bazie jaj, sałatki warzywne, sałatki owocowe, warzywa gotowane, warzywa konserwowane, zupy, paszety, krokiety, flaki, konfitury, produkty mleczne, wędliny, galaretki, pasty do kanapek, smalec, kawior, ryby morskie, ryby słodkowodne, ryby konserwowane, zioła, owoce morza: homary, krewetki, langusty, małże, ostrygi, **30** chleb, bułki, ciasta, mąka i produkty zbożowe, sosy do sałatek, przyprawy, lody, budynie, ciasta, majonezy, potrawy na bazie mąki, wyroby cukiernicze, **35** prowadzenie agencji reklamowych, doradztwo w zakresie organizowania, kierowania i prowadzenia działalności gospodarczej, organizacja i uruchamianie sieci gastronomicznych, zgrupowanie na rzecz osób trzecich różnych towarów pozwalające nabywcy je oglądać i kupować w sklepie z artykułami spożywczymi, reklamowanie, **43** prowadzenie restauracji, kawiarni, barów szybkiej obsługi, usługi zaopatrzenia w żywność i napoje.

(111) **209499** (220) 2006 08 16 (210) 314409
(151) 2008 05 13 (441) 2006 11 27
(732) Gliwicki Klub Sportowy „PIAST” Gliwice, Gliwice, PL.
(540)



Kolor znaku: złoty, biały, niebieski, żółty, czerwony, czarny
(531) 24.1.5, 27.5.1, 29.1.15

(510), (511) **09** magnetyczne nośniki danych, dyski z nagraniami, **16** papier, tektura i wyroby z tych materiałów nie ujęte w innych klasach, druki, materiały introigatorskie, materiały fotograficzne, materiały piśmienne, materiały szkoleniowe i instruktażowe (z wyjątkiem aparatów), **18** skóra i imitacje skóry, wyroby z tych materiałów nie ujęte w innych klasach, skóry zwierzęce, skóry surowe, kufrы i torby podróżne, parasole zwykłe i przeciwsłoneczne, **21** wyroby szklane, porcelanowe i ceramiczne nie ujęte w innych klasach, **25** odzież, obuwie, nakrycia głowy, **35** reklama, zarządzanie przedsiębiorstwem, administrowanie przedsiębiorstwem, czynności biurowe, **41** nauczanie, organizacja szkoleń, rozrywka, organizowanie imprez sportowych, organizowanie zawodów sportowych, organizowanie obozów sportowych, organizowanie konkursów o treści kulturalno-sportowej.

(111) **209500** (220) 2007 03 22 (210) 323005
(151) 2008 08 29 (441) 2007 06 25
(732) LUKAS Bank Spółka Akcyjna, Wrocław, PL.

(540)



(531) 24.15.1, 27.5.1

(510), (511) **16** materiały reklamowe zawarte w tej klasie, wydawnictwa, **35** prognozy ekonomiczne, **36** usługi bankowe, udzielanie kredytów, udzielanie pożyczek pod zabezpieczenie, usługi w zakresie rachunków bankowych i oszczędnościowych, usługi w zakresie informacji o rachunkach bankowych, usługi w zakresie depozytów, przelewy z kont, transfery elektroniczne: ubezpieczenia, usługi maklerskie, usługi prowadzone przez agencje celne, wydawanie czeków podróży, factoring, usługi gwarancyjne, leasing, usługi w zakresie kart kredytowych, kart płatniczych, kart debetowych, kart gotówkowych i innych kart bankowych, oraz usługi w zakresie funkcjonowania i obsługi systemu kart płatniczych, usługi w zakresie finansowania długów hipotecznych, usługi w zakresie pośrednictwa w obrocie nieruchomościami, usługi w zakresie planów, programów i ubezpieczeń emerytalnych oraz zarządzania inwestycjami w ramach funduszy emerytalnych, wydawanie świadectw wartości, analizy bankowe i kredytowe, analizy finansowe, doradztwo w sprawach finansowych, kredytowych, ubezpieczeniowych, informacji kredytowych, doradztwo w sprawach lokat kapitałowych, zarządzania finansami, zarządzania nieruchomościami, doradztwo dotyczące sprzedaży usług finansowych, prowadzenie obsługi pożyczek państwowych, usługi w zakresie obrotu papierami wartościowymi, obrotu wierzytelnościami, ściągania wierzytelności, depozyty przedmiotów wartościowych, depozyty sejfowe, emisja bonów wartościowych, finansowe informacje, operacje finansowe, usługi tworzenia funduszy, inwestycje kapitałowe, operacje walutowe, pośrednictwo ubezpieczeniowe, świadczenie wyżej wymienionych usług za pośrednictwem internetu.

(111) **209501** (220) 2007 03 24 (210) 323112
 (151) 2008 08 08 (441) 2007 06 25
 (732) Przedsiębiorstwo Przemysłu Chłodniczego „FRITAR” S.A.,
 Tarnów, PL.
 (540)



Kolor znaku: pomarańczowy, biały, granatowy, ciemnogramatowy, niebieski, szary

(531) 26.4.2, 26.4.6, 27.5.1, 29.1.14

(510), (511) **29** mrożone owoce, mrożone warzywa, mrożone dania gotowe z warzyw i mięsa, mrożone frytki i przetwory ziemniaczane.

(111) **209502** (220) 2007 03 24 (210) 323114
 (151) 2008 06 23 (441) 2007 06 25
 (732) „INPROSYSTEM” Spółka z ograniczoną odpowiedzialnością,
 Bielsko-Biała, PL.
 (540)



Kolor znaku: szary, złoty

(531) 26.1.2, 27.5.1, 29.1.12

(510), (511) **09** komputery i urządzenia do przetwarzania informacji, drukarki, klawiatury, kasy fiskalne, skanery, plotery, monitory, niszczarki dokumentów, dyski, pamięci, pióra elektroniczne, procesory, modemy, cyfrowe aparaty i kamery fotograficzne, programy komputerowe (software), telefony, telefaxy, **35** zgrupowanie towarów

na rzecz osób trzecich pozwalające nabywcy wygodnie je oglądać i kupować w sklepie i hurtowni z artykułami z branży komputerowej oraz z programami komputerowymi i urządzeniami biurowymi, **37** instalowanie, serwisowanie i naprawa urządzeń komputerowych i biurowych.

(111) **209503** (220) 2007 03 26 (210) 323203
 (151) 2008 07 14 (441) 2007 07 09
 (732) FPHU EUDARCAP Dariusz Kobos, Zborówek, PL.
 (540)



Kolor znaku: czarny, szary, niebieski, pomarańczowy

(531) 6.1.1, 27.5.1, 29.1.14

(510), (511) **24** dzianina polarowa.

(111) **209504** (220) 2007 03 28 (210) 323310
 (151) 2008 06 24 (441) 2007 07 09
 (732) „FORMASTER” S.A., Kielce, PL.
 (540) DAFI

(510), (511) **06** armatura metalowa do instalacji wodnych, krany metalowe, zawory metalowe wodociągowe, złączki rur metalowe, króćce do rur metalowe, rury metalowe, **07** urządzenia do filtracji, wkładki do urządzeń filtracyjnych, części maszyn do podgrzewaczy wody, urządzenia do kapslowania butelek, urządzenia do napełniania butelek, urządzenia do zamykania butelek, formy do części maszyn, krajalnice do chleba, parowe urządzenia do czyszczenia, urządzenia do czyszczenia pod wysokim ciśnieniem, rozdrabniarki do ścieków, separatory do wody jako części maszyn, urządzenia do zasysania powietrza, **08** pompki próżniowe ręczne, rozpylacze do środków owadobójczych, **09** elektryczne gniazdko, wtyczki i inne kontakty, **11** ogrzewacze wodne, elementy instalacji hydraulicznych, urządzenia elektryczne do ogrzewania, aparatura do destylacji, urządzenia i instalacje do uzdatniania wody, podgrzewacze wody, regulatory do wody, elektryczne urządzenia do ogrzewania, instalacje do ogrzewania wodnego, rury kotłowe centralnego ogrzewania, wymienniki jako części instalacji do ogrzewania wodnego, galanteria hydrauliczna, natryski, prysznic, kabiny natryskowe, grzejniki elektryczne, urządzenia do kontroli wypływu cieczy do środowiska, urządzenia do filtrowania wody, filtry do uzdatniania wody pitnej i kotłowej, instalacje do dystrybucji wody, urządzenia do filtrowania akwariów, dozowniki środków odkażających w toaletach, grzałki do wody, imbryki elektryczne, inhalatory, sauny, instalacje do odsalania wody morskiej, płuczki ustępowe, zbiorniki do płuczki ustępowych, aparatura do jonizacji powietrza, aparatura do odświeżania powietrza, suszarki łazienkowe do rąk, suszarki powietrza, urządzenia do suszenia, urządzenia do suszenia rąk przy umywalkach, aparaty do wentylacji i klimatyzacji, urządzenia i instalacje do zmiękczenia wody, sterylizatory do wody, zlewozmywaki, elektryczne ogrzewacze stóp, **17** przewody giętkie niemetalowe, niemetalowe złączki rur, króćce niemetalowe do rur, niemetalowe sznury gumowe, węże do podlewania, niemetalowa armatura do przewodów powietrza sprężonego, zderzaki gumowe, **20** korki do butelek, pojemniki do pakowania z tworzyw sztucznych, akcesoria niemetalowe do pojazdów: podstawki pod napoje, wieszaki na ubrania, uchwyty do telefonów komórkowych, **21** przybory kuchenne nie z metali szlachetnych, naczynia do użytku w domu/kuchni w tym pojemniki do przechowywania żywności oraz pompki próżniowe i zawory próżniowe w postaci korków do tych pojemników, dzbanki, buteleczki nie z metali szlachetnych, naczynia nie z metali szlachetnych, przybory do użytku domowego nie z metali szlachetnych, łyżki do butów, przybory do nakładania kosmetyków w postaci łyżeczek.

(111) **209505** (220) 2007 03 28 (210) 323321
 (151) 2008 06 24 (441) 2007 07 09
 (732) INTER GLOBAL Spółka z o.o., Stary Staw, PL.
 (540) Doktor Carspec
 (510), (511) **04** dodatki uszlachetniające do olejów silnikowych, zwłaszcza dodatki polepszające parametry silników spalinowych,

preparat na bazie pochodnych ropy naftowej podnoszący żywotność silników, likwidujący spalanie oleju, zmniejszający zużycie paliwa i podnoszący kompresję.

(111) **209506** (220) 2007 03 28 (210) 323323
(151) 2008 06 24 (441) 2007 07 09

(732) INTER GLOBAL Spółka z o.o., Stary Staw, PL.

(540) K2 VINCI

(510), (511) **03** środki do czyszczenia, polerowania, szorowania i ścierania, mydła, środki perfumeryjne, olejki eteryczne, preparaty do czyszczenia powierzchni zewnętrznych i wewnętrznych pojazdów, zestawy kosmetyków samochodowych, szampony do mycia samochodów, środki do czyszczenia, mycia, polerowania i woskowania samochodów, środki nabłyszczające do powierzchni samochodowych, płyny do spryskiwaczy szyb samochodowych.

(111) **209507** (220) 2007 03 30 (210) 323457
(151) 2008 09 02 (441) 2007 07 09

(732) Prudło Marcin, Bytom, PL.

(540)



Kolor znaku: biały, pomarańczowy

(531) 26.1.1, 27.5.1, 29.1.1, 29.1.6

(510), (511) **08** narzędzia ręczne, ręcznie sterowane, **10** medyczne aparaty, medyczne instrumenty, **14** kolczyki.

(111) **209508** (220) 2007 04 04 (210) 323635
(151) 2008 07 14 (441) 2007 07 09

(732) HOCHLAND AG, Heimenkirch/Allgäu, DE.

(540)



Kolor znaku: czerwony, żółty, biały

(531) 9.1.10, 25.1.5, 26.2.1, 27.5.1, 29.1.13

(510), (511) **29** sery.

(111) **209509** (220) 2007 04 06 (210) 323721
(151) 2008 09 02 (441) 2007 07 09

(732) LECH Garnażeria Staropolska Lech Zwolan, Kleosin, PL.

(540)



Kolor znaku: biały, czerwony, czarny

(531) 26.2.1, 26.11.1, 27.5.1, 29.1.13

(510), (511) **29** konserwowane, suszone i gotowane owoce i warzywa, marynaty, ogórki konserwowe, buraczki, galaretki, dżemy, kompoty w słoikach, oleje i tłuszcze jadalne, sałatki owocowe i warzywne, grzyby konserwowane, ryby konserwowane, **30** ocet, syropy, sosy, keczup, musztarda, chrzan, octy smakowe.

(111) **209510** (220) 2007 04 16 (210) 324012
(151) 2008 08 12 (441) 2007 07 23

(732) Zygmunt Staszczak, Warszawa, PL.

(540) RADIO MUNIEK

(510), (511) **09** dyski kompaktowe audio-wideo, dyski magnetyczne, taśmy i dyski do rejestracji dźwięku, dyskietki, filmy do nagrań dźwię-

kowych, kasyety wideo z nagraniami, płyty fonograficzne, **35** agencje reklamowe, promocja sprzedaży, reklama radiowa, reklama i działalność informacyjna, rozpowszechnianie ogłoszeń reklamowych, publikowanie tekstów reklamowych, wynajem radiowego czasu reklamowego, **38** radiofonia, emisja radiowa, rozpowszechnianie programów radiowych, transmisje i retransmisje programów radiowych i telewizyjnych, **41** produkcja i montaż programów radiowych i telewizyjnych, radiowe programy rozrywkowe, usługi studia nagrań, wypożyczanie nagrań dźwiękowych, nagrywanie płyt i kaset, organizowanie i prowadzenie konkursów na antenie radiowej i telewizyjnej, rejestrowanie nagrań dźwiękowych i nagrań wideo na płytach oraz wszelkich nośnikach magnetycznych i optycznych, nagrywanie na taśmach wideo, montaż taśm wideo, publikowanie tekstów innych niż teksty reklamowe.

(111) **209511** (220) 2007 04 19 (210) 324207
(151) 2008 08 18 (441) 2007 07 23

(732) BI-ES POLSKA Sp. z o.o., Kamień Duży, PL.

(540)



Kolor znaku: biały, szary, granatowy i jego odcienie

(531) 25.1.15, 26.1.1, 27.5.1, 28.3.0, 29.1.13

(510), (511) **03** wyroby perfumeryjne i toaletowe, perfumy, wody toaletowe, wody perfumowane, wody kolońskie, dezodoranty i środki przeciw poceniu, antyperspiranty, olejki eteryczne, olejki do kąpieli, sole kosmetyczne do kąpieli, mydła i płyny myjące, preparaty do kąpieli, kosmetyki, środki kosmetyczne, kremy, emulsje, płyny, żele, oliwki, pianki i balsamy do skóry, środki do pielęgnacji ciała, środki do mycia i pielęgnacji włosów, płyny i lotony do pielęgnacji włosów, odżywki, pianki, lakiery do włosów, środki do kosmetyki upiększającej i makijażu oraz demakijażu, środki do pielęgnacji i malowania ust, środki do pielęgnacji i malowania paznokci, lakiery do paznokci, środki do usuwania lakierów, środki do golenia i po goleniu, środki do depilacji, środki do higieny intymnej, środki do opalania i chroniące przed promieniowaniem ultrafioletowym, środki do samoopalania, pudry do makijażu, pudry po kąpieli, pudry higieniczne, środki do pielęgnacji zębów i jamy ustnej, środki do czyszczenia zębów, artykuły toaletowe, toaletowe środki sanitarne, wyroby chemii gospodarczej, preparaty i środki piorące, substancje stosowane w praniu, proszki do prania, detergenty, płyny do płukania tkanin, koncentraty proszków do prania, koncentraty płynów do płukania tkanin, środki do czyszczenia, polerowania, środki do szorowania, środki ściernic, mlecza do czyszczenia i polerowania, antystatyczne preparaty do celów domowych, pasty do podłogi i mebli, preparaty do czyszczenia, polerowania, renowacji i konserwacji mebli wykonanych z drewna, materiałów drewnopodobnych i tworzyw sztucznych, środki do zamaczania bielizny, preparaty do czyszczenia i trawienia, preparaty do usuwania kamienia kotłowego dla celów gospodarstw domowych, mydła do prania, mydła do ożywiania koloru tkanin, środki wybielające stosowane w pralnictwie, środki do prania skóry, płyny do czyszczenia szkła, wybiacze płam.

(111) **209512** (220) 2007 04 19 (210) 324208
(151) 2008 08 18 (441) 2007 07 23

(732) BI-ES POLSKA Sp. z o.o., Kamień Duży, PL.

(540)



Kolor znaku: biały, czerwony i jego odcienie

(531) 25.12.1, 27.5.1, 29.1.12

(510), (511) **03** wyroby perfumeryjne i toaletowe, perfumy, wody toaletowe, wody perfumowane, wody kolońskie, dezodoranty i środki przeciw poceniu, antyperspiranty, olejki eteryczne, olejki do kąpieli, sole kosmetyczne do kąpieli, mydła i płyny myjące, preparaty do kąpieli, kosmetyki, środki kosmetyczne, kremy, emulsje, płyny, żele, oliwki, pianki i balsamy do skóry, środki do pielęgnacji ciała, środki do mycia i pielęgnacji włosów, płyny i lotony do pielęgnacji włosów, odżywki, pianki, lakiery do włosów, środki do kosmetyki upiększającej i makijażu oraz demakijażu, środki do pielęgnacji i malowania ust, środki do pielęgnacji i malowania paznokci, lakiery do paznokci, środki do usuwania lakierów, środki do golenia i po goleniu, środki do depilacji, środki do higieny intymnej, środki do opalania i chroniące przed promieniowaniem ultrafioletowym, środki do samoopalania, pudry do makijażu, pudry po kąpieli, pudry higieniczne, środki do pielęgnacji zębów i jamy ustnej, środki do czyszczenia zębów, artykuły toaletowe, toaletowe środki sanitarne, wyroby chemii gospodarczej, preparaty i środki piorące, substancje stosowane w praniu, proszki do prania, detergenty, płyny do płukania tkanin, koncentraty proszków do prania, koncentraty płynów do płukania tkanin, środki do czyszczenia, polerowania, środki do szorowania, środki ściernie, mleciska do czyszczenia i polerowania, antystatyczne preparaty do celów domowych, pasty do podłogi i mebli, preparaty do czyszczenia, polerowania, renowacji i konserwacji mebli wykonanych z drewna, materiałów drewnopodobnych i tworzyw sztucznych, środki do zamaczania bielizny, preparaty do czyszczenia i trawienia, preparaty do usuwania kamienia kotłowego dla celów gospodarstw domowych, mydła do prania, mydła do ożywiania koloru tkanin, środki wybielające stosowane w pralnictwie, środki do prania skóry, płyny do czyszczenia szkła, wybiacze plam.

(111) **209513** (220) 2007 04 25 (210) 324515
 (151) 2008 09 03 (441) 2007 08 06
 (732) CELT Bogdan Wita, Żory, PL.
 (540)



Kolor znaku: czarny, zielony

(531) 27.5.1, 29.1.12

(510), (511) **41** organizowanie, realizacja i wystawianie spektakli, przedstawienia teatralne.

(111) **209514** (220) 2007 05 02 (210) 324836
 (151) 2008 09 05 (441) 2007 08 06

(732) LG Electronics Inc., Seoul, KR.

(540)

Kolor znaku: biały, czarny

(531) 26.4.3, 27.5.1, 29.1.12

(510), (511) **09** odtwarzacze dysków kompaktowych, odtwarzacze DVD, dyski kompaktowe tylko do odczytu, dyski DVD tylko do odczytu, komputery, monitory, sprzęt komputerowy, odbiorniki telewizyjne, telewizory, nagrane programy komputerowe, czyste dyski kompaktowe, urządzenia do odtwarzania dźwięku, odtwarzacze wideo, zestawy kina domowego obejmujące projektory, urządzenia stereo, głośniki, modulatory, głośniki.

(111) **209515** (220) 2007 05 04 (210) 324858
 (151) 2008 09 09 (441) 2007 08 06
 (732) MADETA a.s., České Budějovice, CZ.
 (540)



(531) 5.5.19, 6.1.2, 25.1.15, 26.1.1, 26.1.4, 27.5.1

(510), (511) **29** mleko i nabiał.

(111) **209516** (220) 2007 05 04 (210) 324859
 (151) 2008 09 09 (441) 2007 08 06
 (732) MADETA a.s., České Budějovice, CZ.
 (540)

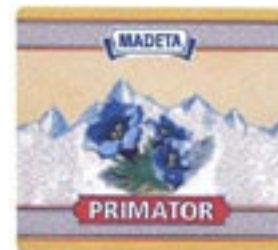

Kolor znaku: żółty, pomarańczowy, granatowy, szary, niebieski, zielony, biały, czerwony

(531) 5.5.19, 6.1.2, 25.1.15, 26.11.3, 27.5.1, 29.1.15

(510), (511) **29** mleko i nabiał.

(111) **209517** (220) 2007 05 08 (210) 324910
 (151) 2008 08 18 (441) 2007 08 20
 (732) „ELIPSA” Spółka z ograniczoną odpowiedzialnością,
 Warszawa, PL.
 (540)

Kolor znaku: czarny, fioletowy, malinowy, żółty

(531) 2.1.1, 27.5.1, 29.1.14

(510), (511) **16** drukowane materiały. gazety, książki, **35** dystrybucja materiałów reklamowych-próbek, druków, prospektów, broszur, profesjonalne zarządzanie działalnością artystyczną, prenumerata gazet dla osób trzecich, uaktualnianie materiałów reklamowych, rozpowszechnianie ogłoszeń reklamowych, reklama radiowa, rozpowszechnianie materiałów reklamowych-ulotki, prospekty, druki,

próbki, reklama za pośrednictwem sieci komputerowej, wynajmowanie powierzchni na cele reklamowe, uaktualnianie materiału reklamowego, wypożyczanie materiału reklamowego, publikowanie tekstów reklamowych, rozpowszechnianie ogłoszeń reklamowych, reklamy, reklamy korespondencyjne, reklamy prasowe, reklamy radiowe, reklamy telewizyjne, rozpowszechnianie materiałów reklamowych-próbek, druków, prospektów, broszur, rozpowszechnianie ogłoszeń reklamowych, telewizyjna reklama, organizacja wystaw w celach handlowych lub reklamowych, **41** usługi artystów teatralnych, studia filmowe, produkcja filmów, organizowanie konkursów edukacyjnych lub rozrywkowych, publikowanie książek, wypożyczanie książek, organizowanie loterii, wypożyczanie nagrań dźwiękowych, nagrywanie filmów na taśmach wideo-filmowanie, programy radiowe i telewizyjne-montaż, przedstawienia teatralne, radiowe programy rozrywkowe, rozrywka, informacja o rozrywce, organizowanie spektakli, usługi impresariów, realizacja spektakli, wystawianie spektakli-studia filmowe, usługi studiów nagrań, nagrywanie i filmowanie na taśmach wideo, produkcja filmów na taśmach wideo, przedstawienia teatralne, telewizyjne programy rozrywkowe, organizacja wystaw związanych z kulturą lub edukacją.

(111) **209518** (220) 2007 05 09 (210) 324933
 (151) 2008 08 25 (441) 2007 08 20
 (732) Przedsiębiorstwo ARKOP Spółka z o.o., Bukowno, PL.
 (540) zimblok
 (510), (511) **01** produkty chemiczne zawierające związki cynku, **05** środki zapobiegające biegunkom zwierząt monogastrycznych.

(111) **209519** (220) 2007 05 16 (210) 325277
 (151) 2008 08 12 (441) 2007 08 20
 (732) ABRYS Spółka z o.o., Poznań, PL.
 (540) Menu Smakosza
 (510), (511) **16** czasopisma, druki, fotografie, gazety, indeksy, skrowidze, kalendarze, katalogi, książki, rysunki, **35** prenumerata gazet, organizowanie wystaw w celach handlowych lub reklamowych, pokazy towarów, prenumerata czasopism, reklamy prasowe, organizowanie targów w celach handlowych i reklamowych, reklamy, agencje reklamowe, uaktualnianie materiału reklamowego, **41** edukacja, informacja o edukacji, fotoreportaże, publikowanie książek, pokazy kształcenia praktycznego, konferencje, kongresy, konkursy, publikacja elektroniczna on-line książek i periodyków, organizowanie i obsługa zjazdów.

(111) **209520** (220) 2007 05 16 (210) 325296
 (151) 2008 08 14 (441) 2007 08 20
 (732) Kingsmoss Holding N.V., Willemstadt, AN.
 (540)

Dr. Brinkmann

(531) 27.5.1
 (510), (511) **25** wyroby obuwnicze, mianowicie buty zdrowotne, buty z cholewami, sandały, drewniaki, pantofle domowe.

(111) **209521** (220) 2004 05 27 (210) 281226
 (151) 2008 08 12 (441) 2004 09 06
 (732) Przedsiębiorstwo Produkcyjno-Handlowo-Usługowe „DUDA-BIS” Spółka z o.o., Sosnowiec, PL.
 (540) MARMUREK
 (510), (511) **29** wyroby garmazeryjne, wyroby drobiowe, **35** franchising (usługi organizacji sieci sprzedaży wraz z przekazaniem doświadczeń i znaków towarowych), **43** catering.

(111) **209522** (220) 2005 03 04 (210) 292031
 (151) 2008 06 23 (441) 2005 06 13
 (732) HOT-Krzysztof Buczkowski, Poznań, PL.
 (540) House Of Tuning
 (510), (511) **12** samochody, motocykle, samochody i pojazdy silnikowe po tuningu, akcesoria i części samochodowe zawarte w klasie 12, **35** zgrupowanie na rzecz osób trzecich różnych towarów pozwalające nabywcy wygodnie oglądać i kupować w sieci sklepów i na stro-

nie Web towary: części i akcesoria samochodowe, części i akcesoria do pojazdów silnikowych związanych z tuningiem wewnętrznym, zewnętrznym i mechanicznym, akcesoria i części do samochodowego tuningu wewnętrznego, akcesoria i części do samochodowego tuningu zewnętrznego, akcesoria i części do samochodowego tuningu mechanicznego, płyny i kosmetyki do pojazdów silnikowych, **37** usługi w zakresie przeróbek samochodów i motocykli oraz innych pojazdów silnikowych (Tuning), usługi serwisowe i naprawy samochodów oraz motocykli.

(111) **209523** (220) 2005 11 23 (210) 302662
 (151) 2008 04 24 (441) 2006 03 06
 (732) Ecco-Papier Sp. z o.o., Bronisze, PL.
 (540) ECCO BOOK

(510), (511) **16** drukarki, kopiarki, plotery, papiernicze artykuły biurowe, papier do rejestrujących urządzeń piszących, papier pergaminowy, papier powlekany, papier etykietowy, pakowy, samokopiujący, ozdobny, fotograficzny, kolorowy, papier toaletowy, artykuły szkolne, blankiety, bloki papiernicze, bloki rysunkowe, kalka maszynowa i techniczna, koperty, notesy, papier do pakowania, papier ze znakami wodnymi, papier czerpany, przyciski do papieru, artykuły papiernicze, ręczniki papierowe, bibuła filtracyjna, papier, karton, karton opakowaniowy, papiery i folie samoprzylepne, papiery i folie biurowe, kalki, papiery satynowe, etykiety samoprzylepne, tektura i wyroby z tych materiałów nie ujęte w innych klasach, **35** prowadzenie sklepów/hurtowni z artykułami ujętymi w wykazie w klasie 16.

(111) **209524** (220) 2005 12 27 (210) 304203
 (151) 2008 07 22 (441) 2006 04 03
 (732) „FOTA” Spółka Akcyjna, Gdynia, PL.

(540) RACER
 (510), (511) **04** oleje techniczne, smary, wkłady do filtrów olejowych, oleje zwilżające powierzchnie skorodowane, **08** narzędzia ręczne i przyrządy ręczne jak: lewarki, klucze, pompki, przecinaki, punktaki, rozwiertarki, skrobaki, śrubokręty, wiertła, zębatki, zaciski do uszczelki, **12** pojazdy samochodowe, części składowe do pojazdów, akcesoria samochodowe zawarte w tej klasie, **37** serwis naprawczy gwarancyjny oraz pogwarancyjny pojazdów samochodowych, obsługi techniczne samochodów w zakresie mechaniki pojazdowej, blacharstwa, lakiernictwa, diagnostyki i elektryki pojazdowej, **39** usługi transportowe, przewóz towarów i osób środkami transportu samochodowego, wypożyczanie samochodów.

(111) **209525** (220) 2005 12 27 (210) 304204
 (151) 2008 07 22 (441) 2006 04 03
 (732) „FOTA” Spółka Akcyjna, Gdynia, PL.

(540) ARDOR
 (510), (511) **04** oleje techniczne, smary, wkłady do filtrów olejowych, oleje zwilżające powierzchnie skorodowane, **08** narzędzia ręczne i przyrządy ręczne jak: lewarki, klucze, pompki, przecinaki, punktaki, rozwiertarki, skrobaki, śrubokręty, wiertła, zębatki, zaciski do uszczelki, **12** pojazdy samochodowe, części składowe do pojazdów, akcesoria samochodowe zawarte w tej klasie, **37** serwis naprawczy gwarancyjny oraz pogwarancyjny pojazdów samochodowych, obsługi techniczne samochodów w zakresie mechaniki pojazdowej, blacharstwa, lakiernictwa, diagnostyki i elektryki pojazdowej, **39** usługi transportowe, przewóz towarów i osób środkami transportu samochodowego, wypożyczanie samochodów.

(111) **209526** (220) 2006 01 16 (210) 304850
 (151) 2008 09 05 (441) 2006 05 02
 (732) NOBLE BANK S.A., Warszawa, PL.

(540) THE NOBLE BANK
 (510), (511) **09** karty kredytowe, **16** materiały intrologatorskie, materiały piśmienne, kleje do materiałów piśmiennych lub do celów domowych, pędzle malarskie, maszyny do pisania sprzęt biurowy (z wyjątkiem mebli), materiały szkoleniowe i instruktażowe (z wyjątkiem aparatów) dotyczące usług ubezpieczeniowych i finansowych, książki, podręczniki, przewodniki, instrukcje obsługi, czasopisma i magazyny, wydawnictwa periodyczne, broszurki, książeczki, gazetki, gazety-wszystkie wyżej wymienione wydawnictwa dotyczące usług ubezpieczeniowych i finansowych, albumy, klasery, kalendarze, mapy, papier kopiujący, akta, księgi rejestrowe, kartoteki, no-

tatniki, zeszyty z luźnymi kartkami, bloki papieru listowego, bloki rysunkowe, papierlistowy, papeteria, koperty, pióra, pudełka i pojemniki na przybory do pisania, rysunki, grafiki, reprodukcje graficzne, podkładowki używane podczas pisania, czcionki drukarskie, matryce, **35** dystrybucja materiałów reklamowych i promocyjnych, usługi reklamowe, usługi w zakresie reklamy zewnętrznej oraz reklamy radiowej i telewizyjnej, doradztwo w zakresie zarządzania oraz w zakresie prowadzenia działalności gospodarczej, prowadzenie księgowości i rachunkowości, przesyłanie materiałów reklamowych drogą pocztową, uaktualnianie materiałów reklamowych, wynajmowanie powierzchni na cele reklamowe, usługi świadczone przez agencje reklamowe, usługi w zakresie public relations dotyczącej działalności ubezpieczeniowej i finansowej, usługi marketingowe dotyczące usług ubezpieczeniowych i finansowych, rozpowszechnianie materiałów reklamowych, promocja kart kredytowych poprzez prowadzenie programu zachęcania konsumentów, wycena działalności gospodarczej, badania rynkowe i badania opinii publicznej dotyczące usług ubezpieczeniowych i finansowych, usługi rachunkowe, usługi księgowość, czynności biurowe, powielanie dokumentów, kompilacja informacji w komputerowych bazach danych, systematyzacja informacji w komputerowych bazach danych, **36** usługi finansowe i bankowe, usługi maklerskie, obrót papierami wartościowymi, pośrednictwo w obrocie nieruchomościami i papierami wartościowymi, usługi ubezpieczeniowe, pośrednictwo w sprzedaży ubezpieczeń inwestowanie na rynku kapitałowym, rynku papierów wartościowych oraz na rynku nieruchomości, organizowanie aukcji, prowadzenie rachunków bankowych, przeprowadzanie rozliczeń pieniężnych, przyjmowanie lokat terminowych i wkładów oszczędnościowych, przyjmowanie i dokonywanie lokat w bankach, obrót i wymiana waluty, doradztwo w zakresie obrotu kapitałowego, udzielanie i zaciąganie kredytów w bankach, wykonywanie operacji czekowych i wekslowych, windykacja należności, wydawanie i obsługa kart kredytowych, wykonywanie ekspertyz i prognoz finansowych, zarządzanie portfelem instrumentów finansowych, analiza finansowa i doradztwo, wycena aktywów ruchomych i nieruchomości, zastaw, zarządzanie powierzonymi środkami pieniężnymi oraz innymi aktywami, usługi zarządzania ryzykiem, doradztwo inwestycyjne, tworzenie i prowadzenie funduszy inwestycyjnych i powierniczych, dokonywanie transakcji i przelewów elektronicznych, usługi leasingowe, uzyskiwanie środków z tytułu należności przez ich sprzedaż osobom trzecim (faktoring), usługi gwarantowane emisji papierów wartościowych (underwriting), wykonywanie czynności związanych z emisją i obrotem papierami wartościowymi, **38** usługi telekomunikacyjne, rozpowszechnianie programów za pośrednictwem radia, telewizji, telewizji kablowej, usługi świadczone przez agencje informacyjne, przesyłanie informacji, transmisja informacji, tekstu i obrazu przy pomocy komputerów, komunikacja przy pomocy terminali komputerowych, usługi poczty elektronicznej, **41** publikacje multimedialne, publikowanie tekstów innych niż teksty reklamowe, **42** doradztwo w zakresie informatyki, usługi prawnicze, doradztwo w zakresie własności przemysłowej, projektowanie konstrukcyjne, badania naukowe i przemysłowe, analizy przy zastosowaniu systemów komputerowych, aktualizowanie oprogramowania komputerowego, projektowanie i programowanie komputerowe, projektowanie oprogramowania komputerowego, wykonywanie ekspertyz prawnych, programowanie komputerów, projektowanie oprogramowania komputerowego, doradztwo prawne.

(111) **209527** (220) 2006 01 16 (210) 304851
 (151) 2008 09 05 (441) 2006 05 02
 (732) NOBLE BANK S.A., Warszawa, PL.
 (540) NOBLE BANK

(510), (511) **09** karty kredytowe, **16** materiały introligatorskie, materiały piśmienne, kleje do materiałów piśmiennych lub do celów domowych, pędzle malarskie, maszyny do pisania i sprzęt biurowy (z wyjątkiem mebli), materiały szkoleniowe i instruktażowe (z wyjątkiem aparatów) dotyczące usług ubezpieczeniowych i finansowych, książki, podręczniki, przewodniki, instrukcje obsługi, czasopisma i magazyny, wydawnictwa periodyczne, broszurki, książeczki, gazetki, gazety-wszystkie wyżej wymienione wydawnictwa dotyczące usług ubezpieczeniowych i finansowych, albumy, klasery, kalendarze, mapy, papier kopiający, akta, księgi rejestrowe, kartoteki, notatniki, zeszyty z luźnymi kartkami, bloki papieru listowego, bloki rysunkowe, papier listowy, papeteria, koperty, pióra, pudełka i po-

jemniki na przybory do pisania, rysunki, grafiki, reprodukcje graficzne, podkładowki używane podczas pisania, czcionki drukarskie, matryce, **35** dystrybucja materiałów reklamowych i promocyjnych, usługi reklamowe, usługi w zakresie reklamy zewnętrznej oraz reklamy radiowej i telewizyjnej, doradztwo w zakresie zarządzania oraz w zakresie prowadzenia działalności gospodarczej, prowadzenie księgowości i rachunkowości, przesyłanie materiałów reklamowych drogą pocztową, uaktualnianie materiałów reklamowych, wynajmowanie powierzchni na cele reklamowe, usługi świadczone przez agencje reklamowe, usługi w zakresie pub lic relations dotyczące działalności ubezpieczeniowej i finansowej, usługi marketingowe dotyczące usług ubezpieczeniowych i finansowych, rozpowszechnianie materiałów reklamowych, promocja kart kredytowych poprzez prowadzenie programu zachęcania konsumentów, wycena działalności gospodarczej, badania rynkowe i badania opinii publicznej dotyczące usług ubezpieczeniowych i finansowych, usługi rachunkowe, usługi księgowość, czynności biurowe, powielanie dokumentów, kompilacja informacji w komputerowych bazach danych, systematyzacja informacji w komputerowych bazach danych, **36** usługi finansowe i bankowe, usługi maklerskie, obrót papierami wartościowymi, pośrednictwo w obrocie nieruchomościami i papierami wartościowymi, usługi ubezpieczeniowe, pośrednictwo w sprzedaży ubezpieczeń inwestowanie na rynku kapitałowym, rynku papierów wartościowych oraz na rynku nieruchomości, organizowanie aukcji, prowadzenie rachunków bankowych, przeprowadzanie rozliczeń pieniężnych, przyjmowanie lokat terminowych i wkładów oszczędnościowych, przyjmowanie i dokonywanie lokat w bankach, obrót i wymiana waluty, doradztwo w zakresie obrotu kapitałowego, udzielanie i zaciąganie kredytów w bankach, wykonywanie operacji czekowych i wekslowych, windykacja należności, wydawanie i obsługa kart kredytowych, wykonywanie ekspertyz i prognoz finansowych, zarządzanie portfelem instrumentów finansowych, analiza finansowa i doradztwo, wycena aktywów ruchomych i nieruchomości, zastaw, zarządzanie powierzonymi środkami pieniężnymi oraz innymi aktywami, usługi zarządzania ryzykiem, doradztwo inwestycyjne, tworzenie i prowadzenie funduszy inwestycyjnych i powierniczych, dokonywanie transakcji i przelewów elektronicznych, usługi leasingowe, uzyskiwanie środków z tytułu należności przez ich sprzedaż osobom trzecim (faktoring), usługi gwarantowane emisji papierów wartościowych (underwriting), wykonywanie czynności związanych z emisją i obrotem papierami wartościowymi, **38** usługi telekomunikacyjne, rozpowszechnianie programów za pośrednictwem radia, telewizji, telewizji kablowej, usługi świadczone przez agencje informacyjne, przesyłanie informacji, transmisja informacji, tekstu i obrazu przy pomocy komputerów, komunikacja przy pomocy terminali komputerowych, usługi poczty elektronicznej, **41** publikacje multimedialne, publikowanie tekstów innych niż teksty reklamowe, **42** doradztwo w zakresie informatyki, usługi prawnicze, doradztwo w zakresie własności przemysłowej, projektowanie konstrukcyjne, badania naukowe i przemysłowe, analizy przy zastosowaniu systemów komputerowych, aktualizowanie oprogramowania komputerowego, projektowanie i programowanie komputerowe, projektowanie oprogramowania komputerowego, wykonywanie ekspertyz prawnych, doradztwo prawne.

(111) **209528** (220) 2006 01 17 (210) 304942
 (151) 2008 08 28 (441) 2006 05 02

(732) „MASPEX” Spółka z ograniczoną odpowiedzialnością, Wadowice, PL.

(540) Puchatek Activ

(510), (511) **29** chipsy ziemniaczane, chrupki owocowe, owoce kandyzowane, mrożone owoce, mrożone warzywa, orzechy preparowane, sałatki owocowe, sałatki warzywne, przecier pomidorowy, przecier jabłkowy, rodzyнки, zupy, składniki do sporządzania zup, desery w postaci kremów owocowych, desery w postaci kremów czekoladowych, desery w postaci kremów kakaowych, desery w postaci kremów kawowych, pianki, kremy, desery kremowe, **30** kakao, kakao z witaminami, kakao instant, napoje na bazie czekolady, napoje na bazie kakao, wyroby z kakao: sos czekoladowy, lody kakaowe, lody, desery lodowe, puddingi, budynie, lody spożywcze w proszku, sorbety (lody), polewy owocowe, jogurt mrożony, muesli, cukierki, pralinki, pastylki pudrowe, czekolada pitna, aromaty do napojów inne niż esencje, batony, biszkopty, słodkie bułeczki, chleb, chleb bezdrożdżowy, słodczyce ozdobne na choinki, aromaty do ciasta inne niż

esencje, jadalne ozdoby do ciasta, ciasto na ciastka, ciasto w proszku, galaretki owocowe, galaretki spożywcze (nie do celów medycznych), gofry, guma do żucia nie do celów medycznych, herbatniki, herbatniki petit-beurre, herbata mrożona, herbata instant, kasza manna, krakersy, popcorn, makarony, pierożki ravioli, spaghetti, ryż, pizze, miód, naleśniki, napoje czekoladowe z mlekiem, napoje kakaowe z mlekiem, napoje kawowe z mlekiem, sosy z pomidorów, przyprawy, rollsy, roślinne preparaty zastępujące kawę, sosy do sałatek, słodycze do ssania, słodziki, słodziki naturalne, sosy do polewania deserów, tarty owocowe, nadzienia cukiernicze w postaci kremów owocowych, nadzienia cukiernicze w postaci kremów czekoladowych, nadzienia cukiernicze w postaci kremów kakaowych, nadzienia cukiernicze w postaci kremów kawowych, sosy aromatyzowane, lizaki, **32** aperitify bezalkoholowe, koktajle bezalkoholowe, ekstrakty owocowe bezalkoholowe, esencje do produkcji napojów, pastylki do napojów gazowanych, proszki do napojów gazowanych, piwo imbirowe, lemoniada, syropy do lemoniady, preparaty do produkcji napojów, napoje izotoniczne, napoje serwatkowe, bezalkoholowe napoje z soków owocowych, bezalkoholowe wyciągi z owoców, piwo słodowe, soki pomidorowe, sorbety (napoje), proszki do produkcji napojów, granulat do produkcji napojów.

(111) **209529** (220) 2006 01 25 (210) 305295
 (151) 2008 09 05 (441) 2006 05 02
 (732) Państwowe Przedsiębiorstwo Użyteczności Publicznej „POCZTA POLSKA”, Warszawa, PL.
 (540)



(531) 1.15.3, 22.1.5, 22.1.7, 26.4.2, 27.5.1
 (510), (511) **06** skrzynki i pojemniki metalowe na listy, **16** znaczki pocztowe, **35** prenumerata czasopism dla osób trzecich, dystrybucja materiałów reklamowych, **36** usługi bankowe w zakresie obsługi przekazów pocztowych, wpłat na rachunki bankowe, **38** nadawanie i przesyłanie telegramów, **39** dystrybucja gazet i czasopism, przesyłek pocztowych, paczek i korespondencji, transport samochodowy, usługi kurierskie listów i towarów, dostarczanie przesyłek pocztowych, gazet i czasopism.

(111) **209530** (220) 2006 01 26 (210) 305320
 (151) 2008 06 18 (441) 2006 05 02
 (732) Krakowskie Zakłady Zielarskie „Herbapol” w Krakowie S.A., Kraków, PL.
 (540) Tysal
 (510), (511) **05** lek leczący nieżyty, nieżyty gardła i krtani.

(111) **209531** (220) 2006 02 27 (210) 306701
 (151) 2008 08 29 (441) 2006 06 12
 (732) Przedsiębiorstwo UNIFET Spółka z o.o., Gliwice, PL.
 (540) VITAMAX
 (510), (511) **29** tłuszcze i oleje roślinne dla celów spożywczych.

(111) **209532** (220) 2006 02 27 (210) 306712
 (151) 2008 07 02 (441) 2006 06 12
 (732) IKS STUDIO Grzegorz Wojciechowski, Łódź, PL.
 (540) KARTON
 (510), (511) **16** czasopismo.

(111) **209533** (220) 2006 03 17 (210) 307803
 (151) 2008 07 03 (441) 2006 06 26
 (732) Franet Spółka z o.o., Sopot, PL.
 (540) laura
 (510), (511) **09** maszyny liczące, urządzenia do liczenia i sortowania pieniędzy, aparaty do kontroli stemplowania listów, **16** maszyny drukujące adresy, biurowe maszyny do pieczętowania, niszczarki dokumentów do użytku biurowego, urządzenia do frankowania, **35** usługi w zakresie pośrednictwa pomiędzy wytwórcami sprzętu biurowego i bankowego a konsumentami polegające na gromadzeniu udostępnianiu sprzętu klientom w celu obejrzenia i nabycia w sklepie.

(111) **209534** (220) 2006 05 15 (210) 310731
 (151) 2008 06 10 (441) 2006 08 21
 (732) NOBLESS POLSKA Zbigniew Sierżputowski, Poznań, PL.
 (540)

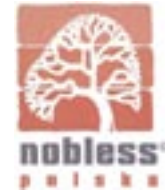

Kolor znaku: biały, pomarańczowy i jego odcienie, szary
 (531) 5.1.3, 5.1.4, 26.4.1, 27.5.1, 29.1.1, 29.1.6
 (510), (511) **01** kleje przemysłowe, **17** folie z tworzyw sztucznych nie do pakowania, materiały izolacyjne, **35** usługi prowadzenia sklepu i/lub hurtowni w zakresie takich towarów jak: kleje przemysłowe, lakiery, woski, farby, środki do konserwacji, impregnacji i zabezpieczenia przed ogniem i szkodnikami drewna i wyrobów z drewna, folie z tworzyw sztucznych nie do pakowania, materiały izolacyjne, konstrukcje budowlane, schody, drzwi i okna, kształtowniki niemetalowe, podłogi, panele podłogowe, parkiet, deski, tarasy, **37** montaż: konstrukcji z drewna, schodów, tarasów, drzwi, okien, podłóg, paneli podłogowych, **40** impregnacja, konserwacja, barwienie oraz zabezpieczanie przed grzybami, ogniem i szkodnikami drewna i wyrobów z drewna, obróbka drewna i wyrobów z drewna.

(111) **209535** (220) 2006 05 24 (210) 311140
 (151) 2008 06 26 (441) 2006 09 04
 (732) VistaGroup J. Szostak, L. Piwowar Spółka Jawna, Warszawa, PL.
 (540)



Kolor znaku: czerwony, biały, czarny
 (531) 26.1.1, 26.3.1, 27.5.1, 29.1.13
 (510), (511) **35** usługi agencji reklamowych, uaktualnianie materiałów reklamowych, obróbka tekstów, powielanie dokumentów, reklama za pośrednictwem sieci komputerowej, **40** drukowanie, intrologorstwo, laminowanie, **41** publikacja elektroniczna on-line książek i periodyków, obsługa publikacji elektronicznych on-line (nieprzesyłanych), publikowane książki, mikro-wydawnictwa.

(111) **209536** (220) 2006 05 24 (210) 311148
 (151) 2008 06 26 (441) 2006 09 04
 (732) RESTAURACJE POLSKIE Spółka z o.o., Kraków, PL.
 (540)



Kolor znaku: brązowy, niebieski, czerwony, żółty, zielony, pomarańczowy, czarny
 (531) 5.5.23, 27.5.1, 29.1.15
 (510), (511) **35** zgromadzenie na rzecz osób trzecich towarów i usług z nimi związanych pozwalające nabywcy na ich swobodne oglądanie i kupowanie w sklepie lub hurtowni z artykułami spożywczymi i alkoholowymi, doradztwo w zakresie prowadzenia usług gastronomicznych i zarządzania siecią lokali gastronomicznych, rozpowszechnianie materiałów reklamowych, usługi reklamowe, **41** prowadzenie szkoleń i kształcenie kadr pracujących w gastronomii, organizacja i obsługa: konferencji, sympozjów, zjazdów, usługi orkiestry, organi-

zowanie balów, zabaw, dyskotek, planowanie i organizowanie przyjęć okolicznościowych, spotkań klubowych i towarzyskich z zakresu rozrywki, **43** usługi w zakresie prowadzenia restauracji, kawiarni, barów szybkiej obsługi, placówek gastronomicznych, hoteli, moteli, katering.

(111) **209537** (220) 2006 07 07 (210) 312918
(151) 2008 06 05 (441) 2006 10 16
(732) POLKOMTEL Spółka Akcyjna, Warszawa, PL.

(540) **simplus multi sim**

(510), (511) **09** aparaty, przewody i słuchawki telefoniczne, automaty sprzedające i mechanizmy do urządzeń uruchamianych przed wrzuceniem monety lub żetonu, kasy rejestrujące, komputery i sprzęt przetwarzający dane, magnetyczne nośniki danych, maszyny liczące, płyty (dyski) z nagraniami, urządzenia do gaszenia ognia, urządzenia do nagrywania, transmisji, reprodukcji danych, dźwięku lub obrazu, urządzenia i przyrządy naukowe, żeglarskie, geodezyjne, elektryczne, kinematograficzne, optyczne, wagowe, pomiarowe, sygnalizacyjne, kontrolne, do ratowania życia, do celów dydaktycznych, **35** usługi polegające na: rejestrowaniu, sporządzaniu odpisów, składzie, kompilacji, transmisji, transkrypcji, systematyzacji pisemnych informacji (komunikatów) oraz rejestrowaniu a także wykorzystaniu lub kompilacji danych matematycznych lub statystycznych oraz zarządzaniu zbiorami informatycznymi, usługi w zakresie: reklamy i działalności informacyjnej, badania rynku, telefonicznego udzielania informacji, organizacji wystaw lub targów handlowych i reklamowych, pośrednictwa w zawieraniu umów kupna-sprzedaży poprzez telefon i Internet, obsługa klientów przy wykorzystaniu sieci Internet, prowadzenie sprzedaży towarów: apaszki jedwabne, antystresery, baloniki, bandanki, banery, bezrękawniki, bloczki post-it, bluzy, bombki, breloczki, chorągiewki, clipboardy, czapki, daszki, długopisy, elektroniczne urządzenia do tłumaczeń językowych, elektroniczne urządzenia ze słownikiem, etui skórzane na długopisy, etui skórzane na wizytówki, fido-dido, flagi, galanteria odzieżowa damska i męska, galanteria skórzana, galanteria papierowa, joja, kalendarze, kalkulatory, kapelusze, karafki, konstrukcje dmuchane i balony, kosmetyczki, kosmetyki, koszulki polo, krawaty, krzeselka, kubki, kurtki, latawce, linijki, maskotki, materiały biurowe i szkolne, medale, pudełka, naklejki i nalepki, notesy, obrusy, odtwarzacze płyt kompaktowych i kaset, ołówki, opakowania na napoje, organizery, otwieracze do butelek, pałeczki chińskie, papiery pakowe, parasole, parasolki, parawany, para jedwabne, piłki, piórniki, plecaki, płotki, podkładki pod kubki, kieliszki i szklanki, podkładki pod mysz, pokrowce na telefony, pompony, portfele, postery, potykacze, radioodbiorniki, rękawiczki, ręczniki, sakwy rowerowe, sakwy podróżne, samochodowe osłony przeciwsłoneczne, siatki, skrobaczki do szyb, słodycze, standy, stroje dla personelu, szale, szaliki, świece, tablice, teczki skórzane, terkotki, termosy, tłumacze polsko-angielskie, torby i torebki, torciki, trąbki, t-shirty, wizytowniki, wody perfumowane i perfumy, worki żeglarskie, wyroby ze szkła i porcelany, zabawki, zegary ściennie, zegarki, znaczki z logo, usługi telekomunikacyjne świadczone on-line polegające na umożliwieniu osobom trzecim: zlecenia różnych usług, świadczenia różnych usług, zawierania umów cywilnych, w szczególności handlowych oraz z osobami fizycznymi, w tym umów pośrednictwa, umów kupna-sprzedaży, wykonywania umów cywilnych, **36** usługi w zakresie: pośrednictwa w zawieraniu umów ubezpieczeniowych poprzez telefon i Internet, sprawdzania stanu konta poprzez telefon i Internet, usługi telekomunikacyjne świadczone on-line polegające na umożliwieniu osobom trzecim: zawierania umów ubezpieczeniowych, umów kredytowych, umów bankowych oraz otwierania rachunków bankowych, dokonywania operacji bankowych, dostępu do konta bankowego, **38** usługi telekomunikacyjne, usługi w zakresie: rozpowszechniania systemów przekazywania dźwięku i obrazu w łączności radiofonicznej, telegraficznej, telefonicznej, telefonii komórkowej, telefaksowej, w systemie cyfrowym, usługi w zakresie łączności: radiofonicznej, telegraficznej, telefonicznej, telefonii komórkowej i poprzez Internet, telefaksowej, ustalania taryf i opłat, obsługi satelitów i przekazów satelitarnych, organizowania systemów transmisyjnych, przesyłania dźwięku, obrazu i SMS-ów, usługi w zakresie: poczty elektronicznej, zleceń przywoławczych z zastosowaniem radia, telefonu lub innych środków komunikacji elektronicznej, usługi w zakresie prowadzenia: stacji radiowych, telewizyjnych oraz transmitowania dźwięku i obrazu, usługi w zakresie zbierania i przekazywania aktualności informacyjnych z wykorzystaniem: multime-

dów, urządzeń telekomunikacyjnych, usługi w zakresie wypożyczania telefonów, modemów i innych urządzeń telekomunikacyjnych, obsługa klientów przy wykorzystaniu sieci Internet, elektroniczny serwis informacji typu on-line polegający na tworzeniu, prowadzeniu baz danych i udostępnianiu informacji z możliwością elektronicznego przyjmowania i przekazywania wiadomości, **41** usługi w zakresie nauczania poprzez telefon, Internet, radio i telewizję.

(111) **209538** (220) 2006 07 28 (210) 313711
(151) 2008 05 07 (441) 2006 10 30
(732) „BARLINEK” S.A., Kielce, PL.
(540)

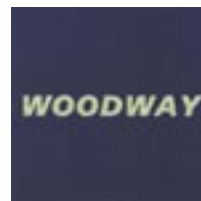

Kolor znaku: biały, granatowy, zielony

(531) 26.4.2, 27.5.1, 29.1.13

(510), (511) **19** materiały konstrukcyjne niemetalowe, drewniane materiały wykładzinowe, panele podłogowe, deski podłogowe klejone i nieklejone, tarcica podłogowa, drewno piłowane, heblowane i obrobione, drewno budowlane i konstrukcyjne.

(111) **209539** (220) 2006 07 28 (210) 313712
(151) 2008 06 13 (441) 2006 10 30
(732) „BARLINEK” S.A., Kielce, PL.
(540)



Kolor znaku: zielony, czerwony, biały

(531) 26.4.2, 27.5.1, 29.1.13

(510), (511) **19** materiały konstrukcyjne niemetalowe, drewniane materiały wykładzinowe, panele podłogowe, deski podłogowe klejone i nieklejone, tarcica podłogowa, drewno piłowane, heblowane i obrobione, drewno budowlane i konstrukcyjne.

(111) **209540** (220) 2006 10 03 (210) 316204
(151) 2008 08 06 (441) 2007 01 08
(732) Przedsiębiorstwo Produkcyjno-Handlowe „PRYMAT” Ryszard Lechowski, Jastrzębie Zdrój, PL.

(540) kucharek sposób na

(510), (511) **29** mięso, ryby, drób, dziczyzna, ekstrakty mięsne, konserwowane i mrożone warzywa i owoce, gotowane i suszone warzywa i owoce, owoce kandyzowane i lukrowane, galaretki jadalne, dżemy, kompoty, jaja, mleko, produkty mleczne, oleje, tłuszcz jadalny, bulion, koncentraty jako buliony i rosoly, chipsy i chrupki ziemniaczane, chrupki owocowe, grzyby konserwowane i suszone, napoje mleczne lub z przewagą mleka, orzechy spreparowane, sałatki owocowe i warzywne, placki ziemniaczane, przecier pomidorowy, pyłki kwiatowe jako żywność, soki roślinne do gotowania, żywność produkowana z ryb, ser, skórki owocowe, wędliny, wyciągi z wodorostów do celów spożywczych, ziola ogrodowe konserwowane i suszone, zupy, składniki do sporządzania zup, żelatyna do żywności, **30** kawa, herbata, kakao, ryż, tapioka, sago, kawa nienaturalna, mąka spożywcza, chleb, wyroby cukiernicze, słodycze, lody, miód, melasa, drożdże, proszek do pieczenia, musztarda, ocet, sosy jako przyprawy, przyprawy, lód, preparaty jako aromaty do żywności, bułka tarta, bułki, chipsy jako produkty zbożowe, ciasta, ciastka, cukierki, napoje na bazie czekolady, kakao i herbaty, esencje do artykułów żywnościowych z wyjątkiem esencji eterycznych i olejów esencyjnych, galaretki spożywcze nie do celów medycznych, wyroby z kakao, ka-

napki, kasze spożywcze, keczup jako sos, sól kuchenna, kukurydza mielona prażona i palona, lody spożywcze w proszku, majonezy, makarony, żywność na bazie mąki, muesli, naleśniki, napary inne niż do celów leczniczych, ozdoby do ciast jadalne, paszteciki, pierogi, pizze, płatki zbożowe i kukurydziane, sosy z pomidorów, ciasta w proszku, puddingi, sosy do sałatek, produkty żywnościowe ze skrobi, słodziki, sosy do polewania deserów, suchary, tarty z nadzieniem, tortille, zagęszczacze stosowane przy gotowaniu produktów spożywczych, zielenina jako przyprawa, **31** produkty rolne, ogrodnicze i leśne, świeże warzywa i owoce, nasiona naturalne, rośliny, kwiaty naturalne, cebulki kwiatowe, grzyby świeże, korzenie jadalne, orzechy, zboże w ziarnach nieprzetworzone, ziarna jako nasiona i zboże, zioła ogrodowe świeże.

(111) **209541** (220) 2006 10 19 (210) 316937
 (151) 2008 06 19 (441) 2007 01 22
 (732) ITI Neovision Spółka z ograniczoną odpowiedzialnością,
 Warszawa, PL.
 (540)



Kolor znaku: szary, czarny

(531) 3.7.11, 23.3.10, 23.3.15, 29.1.12

(510), (511) **03** kosmetyki, wyroby perfumeryjne, środki myjące, czyszczące i piorące, **09** programy telewizyjne, filmy, audycje radiowe, nagrania dźwięku, obrazu i filmowe utrwalone w formie zapisanej taśmy filmowej, taśmy video, taśmy magnetycznej, dysków optycznych, w formacie MP3, w wersji przystosowanej do odtwarzania w komputerach multimedialnych, w odtwarzaczach CD, DVD, zapisane nośniki obrazu i dźwięku, gry komputerowe, interaktywne gry komputerowe, urządzenia do nagrywania, zapisywania, odtwarzania i reprodukcji dźwięku, obrazu, informacji i zapisu filmowego w formie analogowej i cyfrowej, elektryczna i elektroniczna aparatura służąca do odbioru przekazu satelitarne, naziemnego, kablowego i światłowodowego, nadajniki sygnału naziemnego, kablowego i satelitarne, odbiorniki telewizyjne i radiowe, odbiorniki telewizyjne i radiowe z wbudowanym dekodery sygnału, urządzenia do odtwarzania zakodowanego sygnału zawierające zestaw do odbioru telewizji, zestawy aparaturowe zawierające dekodery i interaktywną przeglądarkę kanałów telewizji satelitarnej, zestawy aparaturowe zawierające dekodery i nagrywarke do zapisywania programów telewizyjnych i dźwiękowych-rejestracja dźwięku i obrazu na wbudowanym dysku twardym PVR umożliwiającą wybór zapisywanych programów (Personal Video Recorder-osobisty rejestrator obrazu), komputery, programy komputerowe, programy komputerowe umożliwiające użytkownikom telewizji oglądanie i zakup towarów, za pośrednictwem cyfrowych kanałów telewizyjnych, programy do prowadzenia gier komputerowych, konkursów przystosowane do użycia z odbiornikiem telewizyjnym jako ekranem komputerowym, programy komputerowe do obsługi interaktywnej telewizji, urządzenia do zapisu audio i video w postaci skompresowanej, anteny radiowe i telewizyjne, urządzenia do zapisywania, zapamiętywania i odtwarzania obrazów, dźwięków i zapisu wideo w postaci plików MP3, aparaty telefoniczne, **16** papier, karton i wyroby z tych materiałów nie ujęte w innych klasach, druki akcydensowe, kalendarze, foldery, prospekty, afisze, plakaty, fotografie, nalepki, publikacje drukowane, czasopisma, książki, broszury, materiały piśmienne, papeterie, torby do pakowania z papieru i tworzyw sztucznych, materiały szkoleniowe i instruktażowe (z wyjątkiem aparatów), **25** odzież, odzież sportowa, obuwie, nakrycia głowy, **28** gry, zabawki i sprzęt sportowy ujęte w tej klasie, **35** usługi w zakresie reklamy: organizacja i prowadzenie kampanii reklamowych, wynajem i sprzedaż miejsca i czasu na cele reklamowe w środkach masowego przekazu, usługi produkcji audycji i filmów reklamowych dla radio, telewizji, filmu, Internetu, usługi w zakresie dystrybucji i doręczania prospektów i próbek reklamowych, organizacji pokazów i wystaw w celach reklamowych i handlowych, usługi badania opinii publicznej, badania rynku mediów i reklamy, usługi prowadzenia sklepu, hurtowni wielobranżowej

i sklepu internetowego, usługi sprzedaży odzieży, obuwia, wyrobów papierniczych, kosmetyków, chemii gospodarczej, książek, czasopism, gazet, sprzętów gospodarstwa domowego, mebli, wyposażenia wnętrz, usługi prowadzenia sprzedaży niżej wymienionych towarów z naniesionym logo jako elementem reklamowo-ozdobnym: apaszki jedwabne, baloniki, bandanki, banery, bezrękażniki, bloczki post-it, bluzy, bombki, breloczki, chorągiewki, czapki, daszki, długopisy, elektroniczne urządzenia do tłumaczeń językowych, elektroniczne urządzenia ze słownikiem, etui skórzane na długopisy, etui skórzane na wizytówki, flagi, galanteria odzieżowa damska i męska, galanteria skórzana, galanteria papierowa, kalendarze, kalkulatory, kapelusze, karafki, konstrukcje dmuchane i balony, kosmetyczki, kosmetyki, koszulki polo, krawaty, krzeselka, kubki, kurtki, latawce, maskotki, materiały biurowe i szkolne, pudełka, naklejki i nalepki, notesy, obrusy, odtwarzacze płyt kompaktowych i kaset, ołówki, opakowania na napoje, organizery, otwieracze do butelek, pałeczki chińskie, papiery pakowe, parasole, parasolki, parawany, para jedwabne, piłki, piórniki, plecaki, podkładki pod kubki, kieliszki i szklanki, podkładki pod mysz, pokrowce na telefony, portfele, postery, radiodiodoborniki, rękawiczki, ręczniki, sakwy rowerowe, sakwy podróżne, samochodowe osłony przeciwsłoneczne, siatki, skrobaczki do szyb, słodczyce, standy, stroje dla personelu, szale, szaliki, teczki skórzane, termosy, torby i torebki, torciki, trąbki, t-shirty, wizytowniki, wody perfumowane i perfumy, worki żeglarskie, wyroby ze szkła i porcelany, zabawki, zegary ściennie, zegarki, znaczki z logo, **36** usługi w zakresie pośrednictwa w zawieraniu umów ubezpieczeniowych, umów kredytowych za pośrednictwem telewizji interaktywnej i sieci teleinformatycznych Internet, umożliwiania sprawdzania stanu konta za pośrednictwem telewizji interaktywnej i sieci teleinformatycznych Internet, umożliwienia dokonywania płatności za pośrednictwem telewizji interaktywnej i Internetu, obsługa kart kredytowych za pośrednictwem telewizji interaktywnej i Internetu, **37** usługi w zakresie: instalacji, obsługi i napraw systemów przekazywania dźwięku i obrazu w systemie łączności radiofonicznej, telewizyjnej, kablowej, światłowodowej, satelitarnej i naziemnej w systemie cyfrowym i analogowym, instalacji i naprawy urządzeń do odbioru sygnału telewizyjnego, radiowego, instalacja anten zbiorczych indywidualnych do odbioru tego sygnału, instalacja i naprawa sprzętu do odtwarzania sygnału, **38** usługi telekomunikacyjne, usługi agencji informacyjnej: zbieranie i rozpowszechnianie informacji, usługi rozpowszechniania programów telewizyjnych, reportaży, filmów dokumentalnych i fabularnych, widowisk rozrywkowych i sportowych oraz audycji z interaktywnym udziałem widzów, usługi: emisji telewizyjnej i radiowej, obsługi przekazu dźwięku i obrazu, obsługi przekazu cyfrowego, organizowania systemów transmisyjnych dźwięku, obrazu i sygnału cyfrowego, rozpowszechniania programów i informacji za pośrednictwem sieci informatycznych-Internetu, usługi komunikacyjne za pośrednictwem przekazu satelitarne, naziemnego kablowego i światłowodowego, usługi telekomunikacyjne spersonalizowane-w zakresie dostępu do treści informacyjnych i usług indywidualnie określonych dla każdego abonenta z możliwością wykorzystania przesyłania informacji od abonenta do operatora w celu wyboru usług, uczestniczenia w grach, konkursach, głosowaniach i dokonywania zakupów z jednoczesnym przekazywaniem informacji od i do klienta, usługi telekomunikacyjne przeznaczone do obsługi sprzedaży detalicznej towarów poprzez bezpośrednią komunikację z klientem, usługi przekazu telewizyjnego umożliwiającego dokonanie wyboru z pośród wielu programów i inteligentnej automatycznej selekcji programów które mają być nagrywane, usługi emisji i transmisji telewizji interaktywnej, interaktywnej rozrywki i konkursów, usługi dostarczania informacji on-line z komputerowych baz danych, umożliwianie dostępu do stron WWW za pośrednictwem przekazu telewizyjnego poprzez interaktywny portal telewizyjny, udzielanie informacji i usługi konsultacyjne dotyczące wyżej wymienionych usług, dostarczanie dostępu do Internetu, wynajem miejsca na strony WWW, usługi poczty elektronicznej, dostarczanie dostępu do stron MP3 w Internecie, dostarczanie dostępu do zasobów muzycznych, filmowych i zbiorów obrazów w sieci internetowej, wynajem urządzeń do odbioru i nadawania sygnału telewizyjnego i radiowego, odbiorników radiowych i telewizyjnych, urządzeń do kodowania i dekodowania sygnału cyfrowego i analogowego, zapewnienie dostępu do sieci LAN-przesyłanie danych z i do sieci lokalnej (Local Area Network) jak również umożliwianie dostępu do Internetu za pośrednictwem tej sieci, **41** usługi w zakresie rozrywki i nauczania: organizacja rozrywkowych widowisk telewizyjnych, au-

dycji radiowych, produkcja filmów dokumentalnych, reportaży, programów telewizyjnych, organizacji teleturniejów i konkursów, organizacja audycji z interaktywnym udziałem widzów, dostarczanie rozrywki i usług edukacyjnych za pośrednictwem radia, telewizji, Internetu, dostęp do wyżej wymienionych usług w systemie on-line, w systemie telewizji interaktywnej, usługi wynajmowania sprzętu do nagrywania, odtwarzania dźwięku i obrazu, dostarczanie informacji o rozrywce, edukacji, programach radiowych i telewizyjnych, imprezach sportowych, usługi automatycznego zapisywania programów telewizyjnych zgodnie z preferencjami odbiorców i następnie odtwarzanie ich w czasie wybranym przez odbiorcę, usługi dostarczania muzyki, video, dźwięku i obrazu w postaci plików MP3 ze stron WWW poprzez Internet, usługi wynajmowania studia nagraniowego, filmowego, organizacji i produkcji nagrań filmowych, dźwiękowych, usługi organizacji imprez artystycznych, estradowych, sportowych, rekreacyjnych, usługi wydawnicze: publikowanie książek i materiałów drukowanych, publikowanie w formie elektronicznej książek, magazynów, czasopism, gazet, udostępnianie ich w sieci internetowej, usługi obsługi technicznej i organizacyjnej produkcji telewizyjnej i filmowej, **42** usługi administrowania prawami własności intelektualnej, udzielania licencji i pośrednictwa w obrocie prawami własności intelektualnej, opracowywanie i wdrażanie programów komputerowych, wykonywanie opinii i badań w dziedzinie środków komunikacji publicznej, multimedialnej, udostępnianie prognoz pogody.

(111) **209542** (220) 2006 10 19 (210) 316938
 (151) 2008 06 19 (441) 2007 01 22
 (732) ITI Neovision Spółka z ograniczoną odpowiedzialnością,
 Warszawa, PL.
 (540)



Kolor znaku: czarny, czerwony

(531) 3.7.11, 23.3.10, 23.3.15, 29.1.2

(510), (511) **03** kosmetyki, wyroby perfumeryjne, środki myjące, czyszczące i piorące, **09** programy telewizyjne, filmy, audycje radiowe, nagrania dźwięku, obrazu i filmowe utrwalone w formie zapisanej taśmy filmowej, taśmy video, taśmy magnetycznej, dysków optycznych, w formacie MP3, w wersji przystosowanej do odtwarzania w komputerach multimedialnych, w odtwarzaczach CD, DVD, zapisane nośniki obrazu i dźwięku, gry komputerowe, interaktywne gry komputerowe, urządzenia do nagrywania, zapisywania, odtwarzania i reprodukcji dźwięku, obrazu, informacji i zapisu filmowego w formie analogowej i cyfrowej, elektryczna i elektroniczna aparatura służąca do odbioru przekazu satelitarnego, naziemnego, kablowego i światłowodowego, nadajniki sygnału naziemnego, kablowego i satelitarnego, odbiorniki telewizyjne i radiowe, odbiorniki telewizyjne i radiowe z wbudowanym dekoderny sygnału, urządzenia do odtwarzania zakodowanego sygnału zawierające zestaw do odbioru telewizji, zestawy aparaturowe zawierające dekoderny i interaktywną przeglądarkę kanałów telewizji satelitarnej, zestawy aparaturowe zawierające dekoderny i nagrywarke do zapisywania programów telewizyjnych i dźwiękowych-rejestracja dźwięku i obrazu na wbudowanym dysku twardym PVR umożliwiająca wybór zapisywanych programów (Personal Video Recorder-osobisty rejestrator obrazu), komputery, programy komputerowe, programy komputerowe umożliwiające użytkownikom telewizji oglądanie i zakup towarów, za pośrednictwem cyfrowych kanałów telewizyjnych, programy do prowadzenia gier komputerowych, konkursów przystosowane do użycia z odbiornikiem telewizyjnym jako ekranem komputerowym, programy komputerowe do obsługi interaktywnej telewizji, urządzenia do zapisu audio i video w postaci skompresowanej, anteny radiowe i telewizyjne, urządzenia do zapisywania, zapamiętywania i odtwarzania obrazów, dźwięków i zapisu wideo w postaci plików MP3, aparaty telefoniczne, **16** papier, karton i wyroby z tych materiałów nie ujęte w innych klasach, druki akcydensowe, kalendarze, foldery, prospekty, afisze, plakaty, fotografie, nalepki, publikacje druko-

wane, czasopisma, książki, broszury, materiały piśmienne, papeteria, torby do pakowania z papieru i tworzyw sztucznych, materiały szkolniowe i instruktażowe (z wyjątkiem aparatów), **25** odzież, odzież sportowa, obuwie, nakrycia głowy, **28** gry, zabawki i sprzęt sportowy ujęte w tej klasie, **35** usługi w zakresie reklamy: organizacja i prowadzenie kampanii reklamowych, wynajem i sprzedaż miejsca i czasu na cele reklamowe w środkach masowego przekazu, usługi produkcji audycji i filmów reklamowych dla radia, telewizji, filmu, Internetu, usługi w zakresie dystrybucji i doręczania prospektów i próbek reklamowych, organizacji pokazów i wystaw w celach reklamowych i handlowych, usługi badania opinii publicznej, badania rynku mediów i reklamy, usługi prowadzenia sklepu, hurtowni wielobranżowej i sklepu internetowego, usługi sprzedaży odzieży, obuwia, wyrobów papierniczych, kosmetyków, chemii gospodarczej, książek, czasopism, gazet, sprzętów gospodarstwa domowego, mebli, wyposażenia wnętrz, usługi prowadzenia sprzedaży niżej wymienionych towarów z naniesionym logo jako elementem reklamowo-ozdobnym: apaszki jedwabne, baloniki, bandanki, banery, bezrękawniki i bloczki post-it, bluzy, bombki, breloczki, chorągiewki, czapki, daszki, długopisy, elektroniczne urządzenia do tłumaczeń językowych, elektroniczne urządzenia ze słownikiem, etui skórzane na długopisy, etui skórzane na wizytówki, flagi, galanteria odzieżowa damska i męska, galanteria skórzana, galanteria papierowa, kalendarze, kalkulatory, kapelusze, karafki, konstrukcje dmuchane i balony, kosmetyczki, kosmetyki, koszulki polo, krawaty, krzeselka, kubki, kurtki, latawce, maskotki, materiały biurowe i szkolne, pudełka, naklejki i nalepki, notesy, obrusy, odtwarzacze płyt kompaktowych i kaset, ołówki, opakowania na napoje, organizery, otwieracze do butelek, pałeczki chińskie, papiery pakowe, parasole, parasolki, parawany, para jedwabne, piłki, piórniki, plecaki, podkładki pod kubki, kieliszki i szklanki, podkładki pod mysz, pokrowce na telefony, portfele, postery, radioodbiorniki, rękawiczki, ręczniki, sakwy rowerowe, sakwy podróżne, samochodowe osłony przeciwsłoneczne, siatki, skrobaczki do szyb, słodczyce, standy, stroje dla personelu, szale, szaliki, teczki skórzane, termosy, torby i torebki, torciki, trąbki, t-shirty, wizytowniki, wody perfumowane i perfumy, worki żeglarskie, wyroby ze szkła i porcelany, zabawki, zegary ściennie, zegarki, znaczki z logo, **36** usługi w zakresie pośrednictwa w zawieraniu umów ubezpieczeniowych, umów kredytowych za pośrednictwem telewizji interaktywnej i sieci teleinformatycznych Internet, umożliwiania sprawdzania stanu konta za pośrednictwem telewizji interaktywnej i sieci teleinformatycznych Internet, umożliwienia dokonywania płatności za pośrednictwem telewizji interaktywnej i Internetu, obsługa kart kredytowych za pośrednictwem telewizji interaktywnej i Internetu, **37** usługi w zakresie: instalacji, obsługi i napraw systemów przekazywania dźwięku i obrazu w systemie łączności radiofonicznej, telewizyjnej, kablowej, światłowodowej, satelitarnej i naziemnej w systemie cyfrowym i analogowym, instalacji i naprawy urządzeń do odbioru sygnału telewizyjnego, radiowego, instalacja anten zbiorczych indywidualnych do odbioru tego sygnału, instalacja i naprawa sprzętu do odtwarzania sygnału, **38** usługi telekomunikacyjne, usługi agencji informacyjnej: zbieranie i rozpowszechnianie informacji, usługi rozpowszechniania programów telewizyjnych, reportaży, filmów dokumentalnych i fabularnych, widowisk rozrywkowych i sportowych oraz audycji z interaktywnym udziałem widzów, usługi: emisji telewizyjnej i radiowej, obsługi przekazu dźwięku i obrazu, obsługi przekazu cyfrowego, organizowania systemów transmisyjnych dźwięku, obrazu i sygnału cyfrowego, rozpowszechniania programów i informacji za pośrednictwem sieci informatycznych-Internetu, usługi komunikacyjne za pośrednictwem przekazu satelitarnego, naziemnego kablowego i światłowodowego, usługi telekomunikacyjne spersonalizowane w zakresie dostępu do treści informacyjnych i usług indywidualnie określonych dla każdego abonenta z możliwością wykorzystania przesyłania informacji od abonenta do operatora w celu wyboru usług, uczestniczenia w grach, konkursach, głosowaniach i dokonywania zakupów z jednoczesnym przekazywaniem informacji od i do klienta, usługi telekomunikacyjne przeznaczone do obsługi sprzedaży detalicznej towarów poprzez bezpośrednią komunikację z klientem, usługi przekazu telewizyjnego umożliwiającego dokonanie wyboru z pośród wielu programów i inteligentnej automatycznej selekcji programów które mają być nagrywane, usługi emisji i transmisji telewizji interaktywnej, interaktywnej rozrywki i konkursów, usługi dostarczania informacji on-line z komputerowych baz danych, umożliwianie dostępu do stron WWW za pośrednictwem przekazu telewizyjnego poprzez interaktywny portal tele-

wizyjny, udzielanie informacji i usługi konsultacyjne dotyczące wyżej wymienionych usług, dostarczanie dostępu do Internetu, wynajem miejsca na strony WWW, usługi poczty elektronicznej, dostarczanie dostępu do stron MP3 w Internecie, dostarczanie dostępu do zasobów muzycznych, filmowych i zbiorów obrazów w sieci internetowej, wynajem urządzeń do odbioru i nadawania sygnału telewizyjnego i radiowego, odbiorników radiowych i telewizyjnych, urządzeń do kodowania i dekodowania sygnału cyfrowego i analogowego, zapewnienie dostępu do sieci LAN-przesyłanie danych z i do sieci lokalnej (Local Area Network) jak również umożliwianie dostępu do Internetu za pośrednictwem tej sieci, **41** usługi w zakresie rozrywki i nauczania: organizacja rozrywkowych widowisk telewizyjnych, audycji radiowych, produkcja filmów dokumentalnych, reportaży, programów telewizyjnych, organizacji teleturniejów i konkursów, organizacja audycji z interaktywnym udziałem widzów, dostarczanie rozrywki i usług edukacyjnych za pośrednictwem radia, telewizji, Internetu, dostęp do wyżej wymienionych usług w systemie on-line, w systemie telewizji interaktywnej, usługi wynajmowania sprzętu do nagrywania, odtwarzania dźwięku i obrazu, dostarczanie informacji o rozrywce, edukacji, programach radiowych i telewizyjnych, imprezach sportowych, usługi automatycznego zapisywania programów telewizyjnych zgodnie z preferencjami odbiorców i następnie odtwarzanie ich w czasie wybranym przez odbiorcę, usługi dostarczania muzyki, video, dźwięku i obrazu w postaci plików MP3 ze stron WWW poprzez Internet, usługi wynajmowania studia nagraniowego, filmowego, organizacji i produkcji nagrań filmowych, dźwiękowych, usługi organizacji imprez artystycznych, estradowych, sportowych, rekreacyjnych, usługi wydawnicze: publikowanie książek i materiałów drukowanych, publikowanie w formie elektronicznej książek, magazynów, czasopism, gazet, udostępnianie ich w sieci internetowej, usługi obsługi technicznej i organizacyjnej produkcji telewizyjnej i filmowej, **42** usługi administrowania prawami własności intelektualnej, udzielania licencji i pośrednictwa w obrocie prawami własności intelektualnej, opracowywanie i wdrażanie programów komputerowych, wykonywanie opinii i badań w dziedzinie środków komunikacji publicznej, multimedialnej, udostępnianie prognoz pogody.

(111) **209543** (220) 2006 10 30 (210) 317402
 (151) 2008 06 12 (441) 2007 02 05
 (732) Firma Handlowa „AMERVOX” Spółka z o.o., Kielce, PL.
 (540)



(531) 5.5.16, 27.5.1
 (510), (511) **36** usługi w zakresie wyceny majątku ruchomego i nieruchomości, dzierżawy, wynajmu i administrowania nieruchomości, pośrednictwo w sprawach majątku nieruchomości, zarządzanie nieruchomościami, usługi developerskie w zakresie wynajmowania powierzchni biurowych, **37** usługi budowlane, usługi developerskie w zakresie budowania, **39** usługi logistyczne w zakresie przeladunku, magazynowania, pakowania i dystrybucji towarów, usługi developerskie w zakresie wynajmowania powierzchni magazynowych.

(111) **209544** (220) 2006 11 22 (210) 318246
 (151) 2008 07 03 (441) 2007 03 05
 (732) „BioEkoTech” Przedsiębiorstwo Innowacyjno-Wdrożeniowe Dorota Hamarowska, Marek Jan Wypych, Dąbie, PL.
 (540) OXYDTRON

(510), (511) **19** materiały budowlane niemetalowe, betony, bitumy, cementy, filce, gliny, granity i kamienie mielone, granulaty kamienne, krzemionki, ksyolity, łupki twarde i kamienne, margle i marmury, powłoki cementowe i ogniotrwałe, piaski i piaskowce, materiały powłokowe, materiały szamotowe, tłucznie, rufy i zaprawy wapienne, zaczyny cementowe, zaprawy budowlane, żwiry, **37** budownictwo, budowanie, uszczelnianie, izolowanie i konserwacja budynków, prace murarskie i elewacyjne, nadzór budowlany, piaskowanie i czyszczenie elewacji i murów, malowanie, **42** badania materiałów budowlanych: chemiczne, geologiczne, prace badawczo-rozwojowe, doradztwo budowlane, ekspertyzy, próby i testowanie materiałów.

(111) **209545** (220) 2007 02 19 (210) 321542
 (151) 2008 06 06 (441) 2007 05 28
 (732) UZDROWISKO BUSKO-ZDRÓJ S.A., Busko-Zdrój, PL.
 (540) BUSKOVITA

(510), (511) **32** woda gazowana i niegazowana, woda mineralna, napoje bezalkoholowe, napoje energetyzujące, soki, syropy do napojów, nektary owocowe.

(111) **209546** (220) 2007 03 28 (210) 323300
 (151) 2008 06 23 (441) 2007 07 09
 (732) CARLSBERG POLSKA Spółka z o.o., Warszawa, PL.
 (540) X-TASY

(510), (511) **32** piwo, napoje piwne, napoje bezalkoholowe.

(111) **209547** (220) 2007 03 28 (210) 323301
 (151) 2008 06 23 (441) 2007 07 09
 (732) CARLSBERG POLSKA Spółka z o.o., Warszawa, PL.
 (540) Prawdopodobnie najlepsza butelka na świecie

(510), (511) **32** piwo, napoje piwne, napoje bezalkoholowe.

(111) **209548** (220) 2007 04 18 (210) 324165
 (151) 2008 06 27 (441) 2007 07 23
 (732) BI-ES POLSKA Sp.z o.o., Kamień Duży, PL.
 (540)



Kolor znaku: biały, pomarańczowy i jego odcienie, czerwony

(531) 19.7.25, 19.8.1, 27.5.1, 29.1.13
 (510), (511) **03** wyroby perfumeryjne i toaletowe, perfumy, wody toaletowe, wody perfumowane, wody kolońskie, dezodoranty i środki przeciw poceniu, antyperspiranty, olejki eteryczne, olejki do kąpieli, sole kosmetyczne do kąpieli, mydła i płyny myjące, preparaty do kąpieli, kosmetyki, środki kosmetyczne, kremy, emulsje, płyny, żele, oliwki, pianki i balsamy do skóry, środki do pielęgnacji ciała, środki do mycia i pielęgnacji włosów, płyny i lotony do pielęgnacji włosów, odżywki, pianki, lakiery do włosów, środki do kosmetyki upiększającej i makijażu oraz demakijażu, środki do pielęgnacji i malowania ust, środki do pielęgnacji i malowania paznokci, lakiery do paznokci, środki do usuwania lakierów, środki do golenia i po goleniu, środki do depilacji, środki do higieny intymnej, środki do opalania i chroniące przed promieniowaniem ultrafioletowym, środki do samoopalania, pudry do makijażu, pudry po kąpieli, pudry higieniczne, środki do pielęgnacji zębów i jamy ustnej, środki do czyszczenia zębów, artykuły toaletowe, toaletowe środki sanitarne, wyroby chemii gospodarczej, preparaty i środki piorące, substancje stosowane w praniu, proszki do prania, detergenty, płyny do płukania tkanin, koncentraty proszków do prania, koncentraty płynów do płukania tkanin, środki do czyszczenia, polerowania, środki do szorowania, środki ścierne, mleczka do czyszczenia i polerowania, antystatyczne preparaty do celów domowych, pasty do podłogi i mebli, preparaty do czyszczenia, polerowania, renowacji i konserwacji mebli wykonanych z drewna, materiałów drewnopodobnych i tworzyw sztucznych, środki do

zamaczania bielizny, preparaty do czyszczenia i trawienia, preparaty do usuwania kamienia kotłowego dla celów gospodarstw domowych, mydła do prania, mydła do ożywienia koloru tkanin, środki wybielające stosowane w pralnictwie, środki do prania skóry, płyny do czyszczenia szkła, wywabiacze plam.

(111) **209549** (220) 2007 04 30 (210) 324720
 (151) 2008 06 27 (441) 2007 08 06
 (732) Dr. Mielimonka GLOBAL GROUP Sp. z o.o., Radom, PL.
 (540)



Kolor znaku: żółty, pomarańczowy, niebieski, czerwony, granatowy
 (531) 4.3.3, 29.1.15

(510), (511) **03** kosmetyki, preparaty kosmetyczne, kremy, emulsje, płyny, zele, pianki, oliwki i balsamy do skóry, mydła, środki do mycia i kąpieli, środki do mycia, pielęgnacji i ochrony włosów, środki perfumeryjne, perfumy, wody toaletowe i kolońskie, olejki eteryczne, dezodoranty i środki przeciw poceniu, środki do prania, płyny do płukania tkanin, szampony, środki do opalania i chroniące przed promieniowaniem ultrafioletowym, środki do samoopalania, środki do pielęgnacji zębów i jamy ustnej, pasty do zębów, chusteczki nasączone płynami kosmetycznymi, **21** szczoteczki do zębów.

(111) **209550** (220) 2007 05 17 (210) 325313
 (151) 2008 09 03 (441) 2007 08 20
 (732) SKALAND Sp. z o.o., Poznań, PL.
 (540)



Kolor znaku: błękitny, biały, ciemnogramatowy
 (531) 26.11.1, 26.11.5, 26.11.13, 27.5.1, 29.1.12

(510), (511) **32** piwo, **33** napoje alkoholowe, **35** prowadzenie punktów sprzedaży w zakresie: piwo, napoje alkoholowe, **36** obrót i administrowanie nieruchomościami, wynajem nieruchomości, **37** instalowanie konstrukcji metalowych, rozbiórka i burzenie obiektów budowlanych, wykonywanie robót ogólnobudowlanych związanych ze wznoszeniem budynków i przesyłowych obiektów liniowych: rurociągów, linii elektroenergetycznych, elektrotrakcyjnych i telekomunikacyjnych-z wykonywaniem wykopów i wierceń geologiczno-inżynierskich pod w/w obiekty budowlane, wykonywanie konstrukcji i pokryć dachowych, wykonywanie robót budowlanych drogowych, stawianie rusztowań, wykonywanie robót związanych z fundamentowaniem obiektów budowlanych, wykonywanie instalacji: elektrycznych, centralnego ogrzewania, wentylacyjnych, wodno-kanalizacyjnych, gazowych oraz izolacji budynków i budowli.

(111) **209551** (220) 2007 02 16 (210) 321458
 (151) 2008 06 19 (441) 2007 05 28
 (732) Oficyna Wydawnicza „SADYBA” S.C. Iwona Piotrowska, Joanna Piotrowska, Wojciech Piotrowski, Warszawa, PL.
 (540)



Kolor znaku: granatowy, pomarańczowy
 (531) 26.4.2, 26.4.9, 27.5.1, 29.1.12

(510), (511) **16** papier, tektura i wyroby z tych materiałów nie ujęte w innych klasach, druki, materiały introligatorskie, fotografie, materiały piśmienne, materiały szkoleniowe, **35** reklama, administrowanie działalności handlowej, **41** nauczanie, kształcenie, rozrywka.

(111) **209552** (220) 2007 02 16 (210) 321459
 (151) 2008 06 19 (441) 2007 05 28
 (732) Oficyna Wydawnicza „SADYBA” S.C. Iwona Piotrowska, Joanna Piotrowska, Wojciech Piotrowski, Warszawa, PL.
 (540)



Kolor znaku: beżowy, brązowy
 (531) 26.4.2, 27.5.1, 29.1.12

(510), (511) **16** papier, tektura i wyroby z tych materiałów nie ujęte w innych klasach, druki, materiały introligatorskie, fotografie, materiały piśmienne, materiały szkoleniowe, **35** reklama, administrowanie działalności handlowej, **41** nauczanie, kształcenie, rozrywka.

(111) **209553** (220) 2007 02 22 (210) 321690
 (151) 2008 05 27 (441) 2007 05 28
 (732) AGORA S.A., Warszawa, PL.
 (540) SŁOWEM BLIŻEJ

(510), (511) **09** urzędnicy i przyrządy naukowe, fotograficzne, kinematograficzne, optyczne, pomiarowe, do celów dydaktycznych, urzędnicy do nagrywania, transmisji lub reprodukcji dźwięku i/lub obrazu, elektroniczne, magnetyczne i optyczne ośniki danych, czyste lub z nagraniami, sprzęt przetwarzający dane i komputery, programy komputerowe, osprzęt i akcesoria do wszystkich tych urządzeń i przyrządów, **16** dzienniki, czasopisma, magazyny, komiksy, albumy, almanachy, książki, podręczniki, encyklopedie, słowniki i leksykony, kompendia wiedzy, poradniki, opracowania lektur szkolnych, monografie, biuletyny, mapy, druki, **35** usługi reklamowe, w zakresie reklamy prasowej, radiowej, telewizyjnej i internetowej oraz reklamy zewnętrznej, w postaci billboardów, plakatów i tablic reklamowych, oraz z zastosowaniem ulotek oraz elektronicznych, magnetycznych i optycznych nośników informacji, prowadzenie kompleksowych kampanii reklamowych, doradztwo w zakresie reklamy, wynajem czasu antenowego, tworzenie, wydawanie i dystrybucja materiałów promocyjno-reklamowych, także katalogów oraz gadżetów reklamowych (koszulki, kubki), usługi w zakresie badania rynku oraz badania opinii publicznej, organizowanie i obsługa handlowych lub reklamowych-pokazów mody, wystaw, giełd i targów, organizowanie gier, konkursów i loterii oraz imprez rozrywkowych-o podłożu reklamowym-z zastosowaniem reklamy prasowej, radiowej, telewizyjnej i internetowej oraz z wykorzystaniem elektronicznych, magnetycznych i optycznych nośników informacji, doradztwo w zakresie organizowania, kierowania oraz prowadzenia działalności gospodarczej, zgrupowanie na rzecz osób trzecich różnych towarów pozwalające nabywcy wygodnie je oglądać i kupować w małych sklepach następujących branż: ogólnospożywcza, tytoniowa, alkoholowa, papiernicza, zabawkarska, elektroniczna, artykuły gospodarstwa domowego, odzieżowa (również obuwie i nakrycia głowy), jubilerska, oraz w księgarni, w aptece, w sklepie z upominkami oraz z różnorodnymi gadżetami, tj. w tzw. sklepie „śmieszne rzeczy”, w sexshopie, w salonie mody, w dużym sklepie wielobranżowym lub w supermarkecie (hipermarkecie), zgrupowanie na rzecz osób trzecich różnych towarów, za pośrednictwem systemu telezakupów, pozwalające nabywcy wygodnie je oglądać i kupować, przy wykorzystaniu środków telekomunikacji, zgrupowanie na rzecz osób trzecich różnych towarów pozwalające nabywcy wygodnie oglądać i kupować te towary na stronie internetowej dotyczącej sprzedaży różnorodnych artykułów, zgrupowanie na rzecz osób trzecich ofert różnych usług pozwalające potencjalnemu odbiorcy wygodnie zapoznawać się z tą ofertą oraz „kupować” te usługi na stronie internetowej dotyczącej ofert

różnorodnych usług, **38** agencje informacyjne i agencje prasowe, rozpowszechnianie programów (audycji) radiowych, udostępnianie połączeń telekomunikacyjnych z globalną siecią komputerową, umożliwianie dostępu do globalnej sieci komputerowej dla użytkowników, przesyłanie informacji tekstowej i obrazowej, zwłaszcza nagrań fonograficznych i nagrań video, przy pomocy sieci komputerowej, poczta elektroniczna, przesyłanie informacji zapisanej na płytach DVD, CD, VCD oraz kasetach video, przesyłanie informacji SMS-em, przesyłanie informacji, z zastosowaniem do nadawania i/lub odbioru informacji-urządzeń mobilnych (telefonów III generacji, laptopów, pagerów, itp.), **41** montaż programów radiowych i telewizyjnych, produkcja programów radiowych, produkcja reklam radiowych, wydawanie nagrań dźwiękowych, organizowanie i realizacja spektakli, widowisk oraz imprez rozrywkowych, organizowanie wystaw kulturalnych i edukacyjnych, organizowanie konkursów edukacyjnych lub rozrywkowych, organizowanie plebiscytów, usługi związane z nauczaniem, rozrywkami i rekreacją, również wycieczki i podróże, prowadzenie klubów i kółek zainteresowań, organizowanie i prowadzenie obozów sportowych i wakacyjnych, organizowanie balów, organizowanie i prowadzenie: kongresów i konferencji, zjazdów, seminariów i sympozjów, **42** usługi w zakresie ochrony własności intelektualnej, zarządzanie prawami autorskimi, tworzenie programów komputerowych, usługi komputerowe w zakresie zarządzania sieciami komputerowymi, odpłatne udostępnianie serwisów informacyjnych lub baz danych, usługi portalu internetowego, usługi w zakresie tworzenia i utrzymywania stron i witryn internetowych dla osób trzecich, udostępnianie on-line komputerowych baz danych.

(111) **209554** (220) 2007 02 26 (210) 321863
(151) 2008 06 13 (441) 2007 06 11
(732) OP OZONE PHARMA LTD, Limassol, CY.
(540) cetiozone

(510), (511) **05** preparaty farmaceutyczne i weterynaryjne, środki sanitarne do celów medycznych, substancje dietetyczne przystosowane do użytku medycznego, żywność dla niemowląt, plastry, gips do celów medycznych, materiały opatrunkowe, materiały do plombowania zębów, wosk dentystyczny, środki odkażające, preparaty do zwalczania robactwa, fungicydy, herbicydy.

(111) **209555** (220) 2007 02 26 (210) 321864
(151) 2008 06 12 (441) 2007 06 11
(732) OP OZONE PHARMA LTD, Limassol, CY.
(540) cetyryzono

(510), (511) **05** preparaty farmaceutyczne i weterynaryjne, środki sanitarne do celów medycznych, substancje dietetyczne przystosowane do użytku medycznego, żywność dla niemowląt, plastry, gips do celów medycznych, materiały opatrunkowe, materiały do plombowania zębów, wosk dentystyczny, środki odkażające, preparaty do zwalczania robactwa, fungicydy, herbicydy.

(111) **209556** (220) 2007 02 28 (210) 321947
(151) 2008 06 09 (441) 2007 06 11
(732) Firma Handlowa „REMAX” Wojciech Moskała, Kraków, PL.
(540) QMAX
(510), (511) **25** obuwie.

(111) **209557** (220) 2007 02 28 (210) 321948
(151) 2008 06 09 (441) 2007 06 11
(732) Firma Handlowa „REMAX” Wojciech Moskała, Kraków, PL.
(540) PASSAGIO
(510), (511) **25** obuwie.

(111) **209558** (220) 2007 02 28 (210) 321966
(151) 2008 06 09 (441) 2007 06 11
(732) Wytwórnia Świec Liturgicznych „STANISŁAW” Kurowski Stanisław, Kotowice, PL.
(540) STANISŁAW
(510), (511) **04** materiały oświetleniowe, świece, knoty do oświetlenia, **35** prowadzenie sklepów i hurtowni tradycyjnych oraz internetowych z artykułami w postaci dewocjonalistów, materiałów oświetleniowych, świec, knotów do oświetlenia.

(111) **209559** (220) 2007 03 02 (210) 322061
(151) 2008 07 30 (441) 2007 06 11
(732) Grzegorz Szrama, Poznań, PL.
(540)



Kolor znaku: granatowy, czerwony, biały
(531) 26.2.1, 27.5.1, 29.1.12
(510), (511) **35** usługi pośrednictwa handlowego poprzez Internet.

(111) **209560** (220) 2007 03 02 (210) 322110
(151) 2008 06 12 (441) 2007 06 11
(732) „SATURN” Leszek Chruśliński, Wołomin, PL.
(540)



Kolor znaku: jasnobrązowy, niebieski
(531) 27.5.1, 29.1.12
(510), (511) **41** usługi klubów zdrowia w zakresie klubów fitness, ćwiczeń aerobowych i siłowni, **44** usługi higieniczne, usługi kosmetyczne, usługi w zakresie masażu, w tym hydromasażu, usługi w zakresie łaźni tureckich, łaźni parowych, tyleriów, saun w tym saun typu infrared oraz saun suchych, usługi w zakresie grot inhalacyjnych, studni lodowych oraz solariów w tym solariów z aromaterapią.

(111) **209561** (220) 2007 03 07 (210) 322299
(151) 2008 06 23 (441) 2007 06 11
(732) Robert Winsze, Dęblin, PL.
(540)



POGOTOWIE KOMINIARSKIE

(531) 2.1.15, 27.5.1
(510), (511) **37** usługi kominiarskie, czyszczenie przewodów kominowych, pieców, konserwacja, remonty, przeglądy i kontrola okresowa przewodów kominowych, **42** projektowanie i rozwój oprogramowania w zakresie usług kominiarskich, prowadzenie portalu internetowego na temat usług kominiarskich i dla kominiarzy.

(111) **209562** (220) 2007 03 16 (210) 322711
(151) 2008 07 03 (441) 2007 06 25
(732) APTEKA NA DWORNEJ GLIŃSCY I S-KA SPÓŁKA JAWNA, Łomża, PL.
(540) ZAWSZE PO STRONIE PACJENTA

(510), (511) **05** preparaty farmaceutyczne i weterynaryjne, środki sanitarne do celów medycznych, substancje dietetyczne do celów leczniczych, środki odkażające, nalewki lecznicze, zioła lecznicze, **35** usługi prowadzenia sprzedaży w aptece oraz za pośrednictwem strony internetowej z produktami farmaceutycznymi, lekami, preparatami witaminowymi, materiałami dentystycznymi, środkami sanitarnymi i opatrunkowymi, środkami dentystycznymi, napojami leczniczymi, olejami leczniczymi, ziołami leczniczymi, nalewkami leczniczymi, substancjami dietetycznymi do celów leczniczych, kosmetykami, sprzętem medycznym, sprzętem farmaceutycznym, urządzeniami rehabilitacyjnymi, narzędziami i przyrządami medycznymi, sprzętem do pielęgnacji niemowląt, wyposażeniem sal operacyjnych, aparaturą medyczną, sprzętem ortopedycznym i rehabilitacyjnym, urządzeniami diagnostycznymi, usługi prowadzenia sprzedaży za pośrednictwem katalogu produktów farmaceutycznych, leków, preparatów witaminowych, materiałów dentystycznych, środków sanitarnych i opatrunkowych, środków dentystycznych, napojów leczniczych,

olejów leczniczych, nalewek leczniczych, ziół leczniczych, substancji dietetycznych do celów leczniczych, kosmetyków, sprzętu medycznego, sprzętu farmaceutycznego, urządzeń rehabilitacyjnych, narzędzi i przyrządów medycznych, sprzętu do pielęgnacji niemowląt, wyposażenia sal operacyjnych, aparatury medycznej, sprzętu ortopedycznego i rehabilitacyjnego, urządzeń diagnostycznych wykorzystując zamówienie korespondencyjne lub używając środków telekomunikacji, usługi badania rynku i opinii publicznej w zakresie farmaceutyki, usługi prowadzenia sprzedaży wydawnictw w postaci: gazet, biuletynów, informatorów, broszur, książek, dystrybucja materiałów reklamowych o lekach i farmaceutykach w postaci: próbek, druków, prospektów, broszur, informatorów, organizowanie targów i wystaw z zakresu farmaceutyki w celach handlowych i reklamowych, usługi prowadzenia sprzedaży za pośrednictwem aptek, sieci aptek hurtowni i aptek patronackich towarów takich jak: kosmetyki, leki i farmaceutyki, **44** porady w zakresie farmakologii, usługi związane z prowadzeniem apteki w zakresie sporządzania leków recepturowych na zamówienie, usługi pomiaru ciśnienia tętniczego krwi, usługi w zakresie laboratoriów medycznych, bakteriologicznych i chemicznych.

(111) **209563** (220) 2007 03 16 (210) 322713
 (151) 2008 07 03 (441) 2007 06 25
 (732) APTEKA NA DWORNEJ GLIŃSCY I S-KA SPÓŁKA JAWNA,
 Łomża, PL.
 (540)



Kolor znaku: czerwony, biały, pomarańczowy, szary
 (531) 19.13.1, 19.13.21, 26.1.1, 27.5.1, 29.1.14

(510), (511) **05** preparaty farmaceutyczne i weterynaryjne, środki sanitarne do celów medycznych, substancje dietetyczne do celów leczniczych, środki odkażające, nalewki lecznicze, zioła lecznicze, **35** usługi prowadzenia sprzedaży w aptece oraz za pośrednictwem strony internetowej z produktami farmaceutycznymi, lekami, preparatami witaminowymi, materiałami dentystycznymi, środkami sanitarnymi i opatrunkowymi, środkami dentystycznymi, napojami leczniczymi, olejami leczniczymi, ziołami leczniczymi, nalewkami leczniczymi, substancjami dietetycznymi do celów leczniczych, kosmetykami, sprzętem medycznym, sprzętem farmaceutycznym, urządzeniami rehabilitacyjnymi, narzędziami i przyrządami medycznymi, sprzętem do pielęgnacji niemowląt, wyposażeniem sal operacyjnych, aparaturą medyczną, sprzętem ortopedycznym i rehabilitacyjnym, urządzeniami diagnostycznymi, usługi prowadzenia sprzedaży za pośrednictwem katalogu produktów farmaceutycznych, leków, preparatów witaminowych, materiałów dentystycznych, środków sanitarnych i opatrunkowych, środków dentystycznych, napojów leczniczych, olejów leczniczych, nalewek leczniczych, ziół leczniczych, substancji dietetycznych do celów leczniczych, kosmetyków, sprzętu medycznego, sprzętu farmaceutycznego, urządzeń rehabilitacyjnych, narzędzi i przyrządów medycznych, sprzętu do pielęgnacji niemowląt, wyposażenia sal operacyjnych, aparatury medycznej, sprzętu ortopedycznego i rehabilitacyjnego, urządzeń diagnostycznych wykorzystując zamówienie korespondencyjne lub używając środków telekomunikacji, usługi badania rynku i opinii publicznej w zakresie farmaceutyki, usługi prowadzenia sprzedaży wydawnictw w postaci: gazet, biuletynów, informatorów, broszur, książek, dystrybucja materiałów reklamowych o lekach i farmaceutykach w postaci: próbek, druków, prospektów, broszur, informatorów, organizowanie targów i wystaw z zakresu farmaceutyki w celach handlowych i reklamowych, usługi prowadzenia sprzedaży za pośrednictwem aptek, sieci aptek, hurtowni i aptek patronackich towarów takich jak: kosmetyki, leki i farmaceutyki, **44** porady w zakresie farmakologii, usługi związane z prowadzeniem apteki w zakresie sporządzania leków recepturowych na zamówienie, usługi pomiaru ciśnienia tętniczego krwi, usługi w zakresie laboratoriów medycznych, bakteriologicznych i chemicznych.

(111) **209564** (220) 2007 04 03 (210) 323615
 (151) 2008 07 14 (441) 2007 07 09
 (732) PRUSZYŃSKI Krzysztof Pruszyński, Michałowice, PL.
 (540)



Kolor znaku: czerwony, czarny, żółty, niebieski
 (531) 26.4.3, 26.11.2, 27.5.1, 29.1.14
 (510), (511) **06** metalowe pokrycia dachowe.

(111) **209565** (220) 2007 04 16 (210) 324025
 (151) 2008 07 29 (441) 2007 07 23
 (732) Family House Sp. z o.o., Poznań, PL.
 (540)



Kolor znaku: zielony, biały

(531) 5.3.11, 7.1.9, 7.1.25, 27.5.1, 29.1.12

(510), (511) **06** budowlane materiały metalowe, **19** budowlane materiały niemetalowe, **36** pośrednictwo w obrocie nieruchomościami, **37** budowa domów i mieszkań na sprzedaż (usługi deweloperskie), usługi budowlane, wypożyczanie narzędzi, wynajem sprzętu budowlanego i burzącego z obsługą operatorską.

(111) **209566** (220) 2007 05 08 (210) 324918
 (151) 2008 09 01 (441) 2007 08 20
 (732) „Polpak Poland” Spółka z ograniczoną odpowiedzialnością,
 Warszawa, PL.
 (540)



Kolor znaku: biały, jasnozielony, niebieski

(531) 26.1.1, 26.13.25, 27.5.1, 29.1.13

(510), (511) **35** zgrupowanie na rzecz osób trzecich prezentacji towarów na stronie internetowej w sposób pozwalający nabywcy swobodnie je oglądać i nabywać w sklepie internetowym z urządzeniami AGD, urządzeniami RTV, w tym zestawami głośnikowymi, telewizorami, amplitunerami, odtwarzaczami DVD, wzmacniaczami, komputerami i sprzętem komputerowym, urządzeniami elektrycznymi, urządzeniami fotograficznymi, telefonami, telefaxami, artykułami biurowymi, meblami biurowymi oraz artykułami do wyposażenia biura, książkami, płytami muzycznymi, programami komputerowymi, produktami multimedialnymi, filmami DVD i VCR, gramami, gramami komputerowymi, kosmetykami, artykułami i sprzętem sportowym, artykułami wykończenia wnętrz, artykułami sanitarnymi, artykułami oświetleniowymi do domu i ogrodu, urządzeniami do wentylacji, materiałami budowlanymi, narzędziami i przyrządami ręcznie sterowanymi, narzędziami elektrycznymi, urządzeniami stosowanymi w ogrodnictwie, urządzeniami grzewczymi, samochodowymi częściami zamiennymi, oponami, olejami samochodowymi oraz akcesoriami samochodowymi, zgrupowanie na rzecz osób trzecich prezentacji produktów farmaceutycznych oraz parafarmaceutycznych na stronie internetowej w sposób pozwalający nabywcy swobodnie je oglądać i nabywać w aptece internetowej, reklama on-line w sieci komputerowej, wynajmowanie miejsc na stronach internetowych na

cele reklamowe, **39** pakowanie towarów, dostarczanie towarów zamówionych za pośrednictwem Internetu.

(111) **209567** (220) 2007 05 09 (210) 324969
(151) 2008 08 21 (441) 2007 08 20
(732) DEN BRAVEN EAST Sp. z o.o., Poznań-Wysogotowo, PL.
(540) UNI-MAX

(510), (511) **01** silikon: wysokotemperaturowe, uniwersalne, sanitarne, łazienkowo-kuchenne, szklarsko-budowlane, szklarskie, do kamieni, silikon malowany, kleje przemysłowe, kleje-uszczelniacze: do szyb, do szyb samochodowych, uniwersalne, kleje montażowe, kleje do lusterek, klej-silikon do szkła, kleje: do polichlorku winylu, do drewna, do drewna wodoodporny, do paneli drewnianych i z tworzyw sztucznych, do styropianu, poliuretanowe, dekarские, spraye silikonowe, środki do usuwania silikonów, emulsje i rozpuszczalniki do czyszczenia polichlorku winylu, primery (podkłady): do szkła, betonu, poliuretanów, zabezpieczające przed UV, zmywacze do hamulców, pianki do czyszczenia, zmywacze do gaźników, tworzyw sztucznych, płyny czyszczące do pianki poliuretanowej, **17** masy uszczelniające, uszczelniacze dekarские, bitumiczne, kauczukowe, uszczelniacze żaroodporne nisko, średnio i wysokomodułowe, uszczelniacze poliuretanowe, uszczelniacze elastyczne, uszczelniacze tiokolowe, pianki montażowe: wężykowe, dwukomponentowe, ognioochronne, konstrukcyjne, pistoletowe pianki montażowe i ognioochronne, **35** zgromadzenie w hurtowni i w sklepie: silikonów, klejów, podkładów, zmywaczy i płynów czyszczących, uszczelniaczy i pianek, celem promocji i reklamy oraz zakupu przez klientów.

(111) **209568** (220) 2007 05 11 (210) 325063
(151) 2008 09 03 (441) 2007 08 20
(732) E. R. Squibb & Sons, L.L.C., Princeton, US.
(540)



(531) 26.1.2, 26.2.1, 27.5.1

(510), (511) **10** przyrządy i urządzenia stosowane w chirurgii jelita i odbytu takie jak woreczki, kołnierze, pierścienie, opłatki, krążki przyklepne, sączki, bariery skórne oraz ich części i akcesoria, urządzenia osobiste do gromadzenia odchodów dla pacjentów z dysfunkcją trzymywania przy wydalaniu w tym pojemniki sączkowe, rurki, złączki do sączków wyprowadzonych na zewnątrz oraz ich części i akcesoria, urządzenia do odprowadzania moczu i stolca oddawanego mimowolnie w tym pojemniki sączkowe, torebki, rurki, złączki do sączków wyprowadzonych na zewnątrz oraz ich części i akcesoria.

(111) **209569** (220) 2007 05 17 (210) 325357
(151) 2008 08 01 (441) 2007 08 20
(732) Europejski Instytut Psychologii Biznesu C. M. Fryszkiewicz Spółka Jawna, Lublin, PL.

(540) COTRAINING

(510), (511) **41** doradztwo zawodowe w formie porad w zakresie edukacji lub kształcenia, edukacja, informacje o edukacji, organizowanie i obsługa konferencji i kongresów, kształcenie praktyczne, nauczanie, nauczanie korespondencyjne, organizowanie i prowadzenie seminariów i sympozjów, **44** usługi psychologiczne i psychoterapeutyczne.

(111) **209570** (220) 2007 05 18 (210) 325379
(151) 2008 08 01 (441) 2007 08 20
(732) PPG Industries Ohio, Inc., Cleveland, US.

(540) AQUACRON

(510), (511) **02** farby, pokosty, lakiery, środki zapobiegające korozji i zabezpieczające drewno, barwniki, zaprawy farbiarskie, żywice naturalne, folie metalowe i formy proszkowe dla malarzy, dekoratorów, drukarzy i artystów.

(111) **209571** (220) 2007 05 22 (210) 325510
(151) 2008 07 10 (441) 2007 09 03
(732) Lacuzzo Limited, Norwich, GB.

(540)



Kolor znaku: czarny, pomarańczowy

(531) 27.5.1, 29.1.12

(510), (511) **25** odzież, obuwie, nakrycia głowy.

(111) **209572** (220) 2007 05 22 (210) 325545
(151) 2008 09 04 (441) 2007 09 03
(732) INFOMAX Elżbieta Marasik-Bielejec & Grzegorz Bielejec Spółka Jawna, Katowice, PL.

(540) świat gór

(510), (511) **16** kalendarze, kalendarze z kartkami do zdzierania, notatniki, notesy podręczne, materiały drukowane, książki, czasopisma, publikacje, katalogi, albumy, almanachy.

(111) **209573** (220) 2007 05 25 (210) 325716
(151) 2008 09 05 (441) 2007 09 03
(732) Warszawskie Zakłady Farmaceutyczne Polfa Spółka Akcyjna, Warszawa, PL.

(540) WAKACJE, DELEGACJE, STRES? NA BIEGUNKĘ LAREMID BIERZ!
(510), (511) **05** wyroby farmaceutyczne.

(111) **209574** (220) 2007 05 28 (210) 325811
(151) 2008 09 03 (441) 2007 09 03
(732) ALMAR Spółka z o.o., Kraków, PL.
(540)

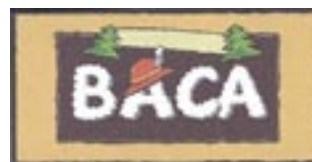

Kolor znaku: ciemnożółty, czarny, brązowy, kremowy, biały, szary, czerwony, zielony

(531) 5.1.1, 9.7.1, 26.4.2, 27.5.1, 29.1.15

(510), (511) **29** mięso, ryby, drób i dziczyzna, ekstrakty mięsne, owoce i warzywa konserwowane, suszone i gotowane, galaretki, dżemy, kompoty, jaja, mleko i wyroby z mleka, jadalne oleje i tłuszcze.

(111) **209575** (220) 2007 05 28 (210) 325812
(151) 2008 09 03 (441) 2007 09 03
(732) ICB Pharma Tomasz Świętosławski, Paweł Świętosławski Spółka Jawna, Jaworzno, PL.

(540) MosQuit

(510), (511) **05** środki owadobójcze.

(111) **209576** (220) 2007 05 28 (210) 325813
(151) 2008 09 03 (441) 2007 09 03

(732) ICB Pharma Tomasz Świętosławski, Paweł Świętosławski Spółka Jawna, Jaworzno, PL.

(540)



(531) 26.1.5, 27.5.1

(510), (511) **05** środki owadobójcze.

(111) **209577** (220) 2007 05 29 (210) 325844
(151) 2008 08 29 (441) 2007 09 03
(732) Przedsiębiorstwo Produkcyjno-Handlowo-Usługowe „ESTEX” Sławomir Antczak, Złotniki Kolonia, PL.

(540)



(531) 2.9.4, 26.3.4, 26.3.6, 26.13.25, 27.5.1
(510), (511) **25** rajstopy, pończochy, podkolanówki, skarpety.

(111) **209578** (220) 2007 05 29 (210) 325845
(151) 2008 08 29 (441) 2007 09 03
(732) Przedsiębiorstwo Produkcyjno-Handlowo-Usługowe „ESTEX” Sławomir Antczak, Złotniki Kolonia, PL.
(540)

(531) 27.5.1
(510), (511) **25** rajstopy, pończochy, podkolanówki, skarpety.

(111) **209579** (220) 2007 05 29 (210) 325882
(151) 2008 09 04 (441) 2007 09 03
(732) G+J Gruner+Jahr Polska Spółka z o.o. & Co. Spółka Komandytowa, Warszawa, PL.
(540)



(531) 27.5.1
(510), (511) **09** nagrane dyskiety, dyski optyczne, taśmy magnetyczne audio i audio-wideo, filmy, programy komputerowe, moduły łączące z publikacjami w formie elektronicznej, magnetyczne i optyczne nośniki danych, karty magnetyczne z zakodowanymi danymi oraz karty z wbudowanym chipem z zakodowanymi danymi, **16** dzienniki, czasopisma, książki, fotografie, papeteria, artykuły biurowe, **35** publikacja tekstów reklamowych za pośrednictwem Internetu i komputerowych baz danych, reklama, także za pośrednictwem Internetu i komputerowych baz danych, prenumerata prasy, **38** usługi w zakresie przekazu wydawnictw prasowych za pomocą sieci telekomunikacyjnych, sieci komputerowych, łączny satelitarnych oraz innych środków łączności, transmisja danych, **39** dystrybucja czasopism i gazet, **41** produkcja programów telewizyjnych i radiowych, organizowanie konkursów, publikowanie tekstów innych niż reklamowe, usługi rozrywkowe i edukacyjne, świadczone również za pośrednictwem Internetu i komputerowych baz danych, obejmujące: prezentację muzyki na żywo, prezentację nagrań muzycznych, pokazy filmowe, prezentację programów typu talk-show, prezentację programów zarejestrowanych na płytach, taśmach wideo, dyskach kompaktowych, nagrań wideo, filmów, programów telewizyjnych i radiowych, informacja o rozrywce za pośrednictwem Internetu i komputerowych baz danych, usługi klubów nocnych, **42** programowanie komputerowe.

(111) **209580** (220) 2007 05 30 (210) 325906
(151) 2008 09 04 (441) 2007 09 03
(732) Przedsiębiorstwo Produkcyjno-Handlowe „EMIX” Stanisław Pacek, Rusinowo, PL.

(540)



Kolor znaku: czerwony, ciemnobrązowy, jasnobrązowy, biały
(531) 24.17.25, 26.4.2, 27.5.1, 29.1.13
(510), (511) **29** rodzynki, wiórki kokosowe, bakalie, **30** ciasta w proszku, galaretki spożywcze, lody w proszku, budynie w proszku, kisiel w proszku, cukier waniliowy, proszek do pieczenia, napoje w proszku, przyprawy, ryż, kasze, kakao, napoje kakaowe, śmietana błyskawiczna, herbata, napoje na bazie herbaty, kremy czekoladowe, polewy, kakao instant, ciastka, wyroby cukiernicze.

(111) **209581** (220) 2007 05 30 (210) 325959
(151) 2008 08 28 (441) 2007 09 03
(732) Altadis Polska Spółka Akcyjna, Radom, PL.
(540) LIMITOWANA EDYCJA BLASKU
(510), (511) **16** papier, karton i wyroby z tych materiałów nie ujęte w innych klasach, druki, broszury, czasopisma, materiały informacyjne, **34** tytoń we wszelkich jego formach, wyroby tytoniowe wszelkiego rodzaju, akcesoria dla palaczy włączając puszki na tytoń, papierońnice i popielniczki nie z metali szlachetnych, ustniki i filtry papierosowe, maszynki do skręcania papierosów, bibułka papierosowa, zapalniczki, zbiorniczki na gaz do zapalniczek, lufki, gilzy, namiastki i substytuty tytoniu nie do celów medycznych, fajki, tabakiery, zapałki, **35** reklama, dystrybucja artykułów i wyposażenia reklamowego: druków, broszurek, prospektów, próbek, informacji, plakatów, promocja sprzedaży, przesyłanie informacji tekstowej i obrazowej za pośrednictwem sieci komputerowych i telefonicznych.

(111) **209582** (220) 2007 06 04 (210) 326106
(151) 2008 09 04 (441) 2007 09 17
(732) BIALCON Barbara Chwesiuk, Biała Podlaska, PL.
(540) BIALCON
(510), (511) **25** odzież, obuwie, nakrycia głowy.

(111) **209583** (220) 2007 06 04 (210) 326111
(151) 2008 09 04 (441) 2007 09 17
(732) HOUSE OF PRINCE A/S, Søborg, DK.
(540) SATIN
(510), (511) **34** tytoń, papierosy, artykuły dla palaczy, zapałki.

(111) **209584** (220) 2007 06 04 (210) 326132
(151) 2008 09 04 (441) 2007 09 17
(732) Zakłady Mięsne „NOWAK” Spółka z ograniczoną odpowiedzialnością Spółka Komandytowa, Gdańsk, PL.
(540)



KIEŁBASA KIBICA

Kolor znaku: biały, czarny, czerwony
(531) 3.4.1, 3.4.4, 9.1.10, 21.3.1, 26.1.1, 27.5.1, 29.1.13
(510), (511) **29** przetwory mięsne, przetwory z krwi.

(111) **209585** (220) 2007 06 04 (210) 326136
 (151) 2008 09 04 (441) 2007 09 17
 (732) WYNAJEM POKOJÓW GOŚCINNYCH Danuta Peryt, Międzyzdroje, PL.
 (540) WILLA HORTENSJA
 (510), (511) **43** wynajmowanie noclegów.

(111) **209586** (220) 2007 06 05 (210) 326160
 (151) 2008 08 28 (441) 2007 09 17
 (732) „MEEX” s.c. Marek Sikora, Wojciech Gołdziński, Chrzanów, PL.
 (540) DENDROCHRON
 (510), (511) **01** preparat do ochrony przed ogniem elementów drewnianych, **02** preparat do konserwacji drewna, **05** biocyd, preparat do niszczenia grzyba pleśniowego.

(111) **209587** (220) 2007 06 05 (210) 326179
 (151) 2008 08 28 (441) 2007 09 17
 (732) Przedsiębiorstwo Handlowo-Usługowe „DOMINO”
 Spółka Jawna Eugeniusz Świszcz, Zofia Świszcz, Dzierżoniów, PL.
 (540)



Kolor znaku: czarny, żółty, czerwony

(531) 25.7.15, 26.4.2, 27.5.1, 29.1.13
 (510), (511) **06** klamki, zamki, wkładki, wizjery, zawiasy.

(111) **209588** (220) 2007 06 05 (210) 326182
 (151) 2008 08 28 (441) 2007 09 17
 (732) Przedsiębiorstwo Handlowe „Marysia” Sp. z o.o., Skępe, PL.
 (540) KUBOTA
 (510), (511) **25** obuwie, odzież.

(111) **209589** (220) 2007 06 06 (210) 326264
 (151) 2008 09 02 (441) 2007 09 17
 (732) SPÓŁDZIELNIA MLECZARSKA „MLEKPOL”, Grajewo, PL.
 (540) MILKO ZMIENI SWÓJ DZIEŃ
 (510), (511) **05** mleko w proszku dla niemowląt oraz odżywki dla niemowląt na bazie mleka, **29** produkty mleczne, masło, masło z dodatkiem oleju, masło czekoladowe, masło kakaowe, twarogi, sery, serki, śmietana, śmietanka, jogurt, mleko, napoje mleczne, desery mleczne, serwatka, **30** lody, kleiki spożywcze na bazie mleka, **32** napoje serwatkowe.

(111) **209590** (220) 2007 06 11 (210) 326406
 (151) 2008 09 01 (441) 2007 09 17
 (732) „SKIPPER-YACHTS” Spółka z ograniczoną odpowiedzialnością, Gielniów, PL.
 (540) sky-dancer
 (510), (511) **12** jachty, łodzie, łodzie motorowe, części do jachtów i łodzi zawarte w tej klasie, **37** usługi stoczniowe, naprawa jachtów i łodzi. (111) **209591** (220) 2004 03 22 (210) 278111

(151) 2008 06 09 (441) 2004 06 28
 (732) „STOVIT GROUP” Spółka z o.o., Bydgoszcz, PL.
 (540)



Kolor znaku: biały, żółty, granatowy
 (531) 27.5.1, 29.1.13

(510), (511) **29** owoce konserwowane, suszone i gotowane, warzywa suszone i gotowane, galaretki, konfitury, dżemy, marmolady, musy owocowe.

(111) **209592** (220) 2007 05 29 (210) 325881
 (151) 2008 09 04 (441) 2007 09 03
 (732) G+J Gruner+Jahr Polska Spółka z o.o. & Co.
 Spółka Komandytowa, Warszawa, PL.
 (540)



(531) 27.5.1
 (510), (511) **09** nagrane dyskiety, dyski optyczne, taśmy magnetyczne audio i audio-wideo, filmy, programy komputerowe, moduły ładowalne z publikacjami w formie elektronicznej, magnetyczne i optyczne nośniki danych, karty magnetyczne z zakodowanymi danymi oraz karty z wbudowanym chipem z zakodowanymi danymi, **16** dzienniki, czasopisma, książki, fotografie, papeteria, artykuły biurowe, **35** publikacja tekstów reklamowych za pośrednictwem Internetu i komputerowych baz danych, reklama, także za pośrednictwem Internetu i komputerowych baz danych, prenumerata prasy, **38** usługi w zakresie przekazu wydawnictw prasowych za pomocą sieci telekomunikacyjnych, sieci komputerowych, łącz satelitarnych oraz innych środków łączności, transmisja danych, **39** dystrybucja czasopism i gazet, **41** produkcja programów telewizyjnych i radiowych, organizowanie konkursów, publikowanie tekstów innych niż reklamowe, usługi rozrywkowe i edukacyjne, świadczone również za pośrednictwem Internetu i komputerowych baz danych, obejmujące: prezentację muzyki na żywo, prezentację nagrań muzycznych, pokazy filmowe, prezentację programów typu talk-show, prezentację programów zarejestrowanych na płytach, taśmach wideo, dyskach kompaktowych, nagrań wideo, filmów, programów telewizyjnych i radiowych, informacja o rozrywce za pośrednictwem Internetu i komputerowych baz danych, usługi klubów nocnych, **42** programowanie komputerowe.

(111) **209593** (220) 2007 06 04 (210) 326095
 (151) 2008 09 10 (441) 2007 09 17
 (732) CENOS Spółka z ograniczoną odpowiedzialnością, Września, PL.
 (540) Fita
 (510), (511) **01** sól kamienna, sole do celów przemysłowych, sól do konserwowania inna niż do żywności, **30** sól kuchenna, sól do konserwowania żywności.

(111) **209594** (220) 2007 06 04 (210) 326096
 (151) 2008 09 10 (441) 2007 09 17
 (732) CENOS Spółka z ograniczoną odpowiedzialnością, Września, PL.
 (540)



Kolor znaku: granatowy, błękitny, zielony, biały

(531) 9.1.10, 25.5.2, 26.4.4, 27.5.1, 29.1.14
 (510), (511) **01** sól kamienna, sole do celów przemysłowych, sól do konserwowania inna niż do żywności, **30** sól kuchenna, sól do konserwowania żywności.

(111) **209595** (220) 2007 06 11 (210) 326408
 (151) 2008 09 01 (441) 2007 09 17
 (732) „SKIPPER-YACHTS” Spółka z ograniczoną odpowiedzialnością, Gielniów, PL.
 (540) skippi
 (510), (511) **12** jachty, łodzie, łodzie motorowe, części do jachtów i łodzi zawarte w tej klasie, **37** usługi stoczniowe, naprawa jachtów i łodzi.

(111) **209596** (220) 2007 06 12 (210) 326421
 (151) 2008 09 01 (441) 2007 09 17
 (732) Naftobudowa S.A., Kraków, PL.
 (540) NAFTOBUDOWA
 (510), (511) **35** doradztwo w zakresie organizowania i kierowania działalnością gospodarczą, doradztwo handlowe, doradztwo w zakresie działalności gospodarczej, rachunkowość, prowadzenie ksiąg, **36** pośrednictwo-agencja kredytowa, bankowa, usługi finansowe-rozliczenia finansowe, zarządzanie finansami, **37** roboty budowlano-montażowe, kompleksowa realizacja-remonty, naprawy, nadzór budowlany, maszyny-urządzenia służące do ochrony środowiska-instalacja, konserwacja i naprawy, **41** nauczanie-szkolenie zawodowe spawaczy, wypoczynek-usługi związane z organizacją, **42** doradztwo budowlane, doradztwo zawodowe, projektowanie (projekty techniczne), ekspertyzy inżynierskie, **43** usługi hotelarskie, **45** doradztwo prawne.

(111) **209597** (220) 2007 06 12 (210) 326435
 (151) 2008 09 01 (441) 2007 09 17
 (732) Śląska Wytwórnia Wódek Gatunkowych „POLMOS” S.A., Bielsko-Biała, PL.
 (540)



Kolor znaku: brązowy, biały, zielony, złoty, czerwony, czarny
 (531) 18.3.2, 18.3.21, 25.1.15, 27.5.1, 29.1.15
 (510), (511) **33** wyroby spirytusowe.

(111) **209598** (220) 2007 06 14 (210) 326552
 (151) 2008 08 29 (441) 2007 09 17
 (732) Towarzystwo Budownictwa Społecznego „ZŁOTNICKI” Spółka z o.o., Zduńska Wola, PL.
 (540)



Kolor znaku: czerwony, czarny, żółty, zielony, biały
 (531) 26.3.1, 26.4.2, 27.5.1, 29.1.15
 (510), (511) **36** dzierżawa majątku nieruchomego, zarządzanie nieruchomościami, wynajmowanie mieszkań, ściąganie należności, **37** budownictwo.

(111) **209599** (220) 2007 07 23 (210) 328070
 (151) 2008 07 10 (441) 2007 10 29
 (732) „Akademia Maluszka” Emilia Agnieszka Dąbkowska, Warszawa, PL.
 (540)

Akademia Maluszka

Kolor znaku: czerwony, pomarańczowy, zielony, niebieski
 (531) 27.5.1, 29.1.14
 (510), (511) **41** usługi w zakresie: nauczania w przedszkolach i żłobkach, organizowania zabaw i imprez rozrywkowych dla dzieci, pro-

wadzenia kursów edukacyjnych dla dzieci, **43** usługi w zakresie sprawowania opieki nad dziećmi w przedszkolach i żłobkach.

(111) **209600** (220) 2007 08 30 (210) 329516
 (151) 2008 05 16 (441) 2007 12 10
 (732) QUBUS HOTEL MANAGEMENT Sp. z o.o., Wrocław, PL.
 (540)

**HOTELE KLASY
 BIZNES**

Kolor znaku: bordowy

(531) 27.5.1, 29.1.1
 (510), (511) **35** administrowanie hotelami, **39** rezerwacje miejsc na podróż, **43** hotele.

(111) **209601** (220) 2006 03 28 (210) 308354
 (151) 2008 08 25 (441) 2006 07 10
 (732) PTV Production Sp.z o.o., Warszawa, PL.
 (540)

PodróżeTV

(531) 27.5.1

(510), (511) **09** filmy, filmy fabularne, filmy dokumentalne, filmy animowane, reportaże, filmy telewizyjne i programy telewizyjne zarejestrowane na taśmie filmowej, taśmie video, taśmie magnetycznej, dyskach optycznych lub innych nośnikach, magnetyczne i optyczne nośniki danych z nagraniami dźwięku i/lub obrazu, aparatura do przetwarzania informacji, publikacje elektroniczne, oprogramowanie dla komputerów, płyty jako dyski z nagraniami, **16** publikacje, książki, czasopisma, gazety, książki, albumy, druki, materiały do nauczania, papier, tektura i wyroby, tych materiałów, materiały szkoleniowe i instruktażowe, **35** zgrupowanie na rzecz osób trzecich towarów takich jak: produkty chemiczne stosowane w przemyśle, pracach badawczych, fotografii jak również rolnictwie, ogrodnictwie i leśnictwie, nieprzetworzone żywice syntetyczne, nieprzetworzone tworzywa sztuczne, nawozy sztuczne, mieszaniny gaszące ogień, środki do hartowania i lutowania, produkty chemiczne do konserwowania artykułów żywnościowych, substancje garbujące, kleje stosowane w przemyśle, farby, pokosty, lakiery, środki zapobiegające korozji i zabezpieczające drewno, barwniki, zaprawy farbiarskie, żywice naturalne, folie metalowe i formy proszkowe dla malarzy, dekoratorów, drukarzy i artystów, środki wybielające i inne substancje stosowane w praniu, środki do czyszczenia, polerowania, szorowania i ścierania, mydła, środki perfumeryjne, olejki eteryczne, kosmetyki, płyny do pielęgnacji włosów, środki do czyszczenia zębów, oleje przemysłowe i tłuszcze, smary, mieszaniny pochłaniające kurz, nawilżające i wiążące, paliwa (również spirytus silnikowy) i materiały oświetleniowe, świece i knoty do oświetlenia, produkty farmaceutyczne i weterynaryjne, środki sanitarne do celów medycznych, substancje dietetyczne do celów leczniczych, żywność dla niemowląt, plastry, materiały opatrunkowe, materiały do plombowania zębów, wosk dentystyczny, środki odkażające, środki do niszczenia robactwa, środki grzybobójcze, środki chwastobójcze, metale nieszlachetne i ich stopy, metalowe materiały budowlane, przenośne metalowe konstrukcje budowlane, materiały metalowe do budowy torów kolejowych, przewody nielektryczne i druty z metali nieszlachetnych, drobne wyroby żelazne, pojedyncze drobne wyroby metalowe, rury i rurki metalowe, kasy pancerne, towary z metali nieszlachetnych nie ujęte w innych klasach, rudy, maszyny i obrabiarki, silniki, mechanizmy sprzęgania i napędu, mechaniczne narzędzia rolnicze, inkubatory do jaj, narzędzia i przyrządy, sztuczce, broń ręczna, ostrza {maszynki do golenia}, urządzenia i przyrządy naukowe, nawigacyjne, geodezyjne, elektryczne, fotograficzne, kinematograficzne, optyczne, wagowe, pomiarowe, sygnalizacyjne, kontrolne (inspekcyjne), ratownicze i do nauczania, urządzenia i przyrządy do przewodzenia, przełączania, transformowania, akumulowania, regulowania lub kontrolowania elektryczności, urządzenia do nagrywania, transmisji lub odtwarzania dźwięku lub obrazu, magnetyczne nośniki danych, dyski z nagraniami, automaty sprzedające i mechanizmy do urządzeń uruchamianych przez wrzucenie monety, kasy rejestrujące, maszyny

liczące, sprzęt przetwarzający dane i komputery, urządzenia do gaszenia ognia, aparaty i instrumenty chirurgiczne, medyczne, stomatologiczne i weterynaryjne, sztuczne kończyny, oczy i zęby, artykuły ortopedyczne, materiały do zszywania ran, urządzenia do oświetlania, ogrzewania, wytwarzania pary, gotowania, chłodzenia, suszenia, wentylacji, zaopatrzenia w wodę i do celów sanitarnych, pojazdy, urządzenia do poruszania się na lądzie, w powietrzu lub na wodzie, broń palna, amunicja i pociski, materiały wybuchowe, sztuczne ognie, metale szlachetne i ich stopy, wyroby z metali szlachetnych lub pokrywane nimi, nie ujęte w innych klasach, wyroby jubilerskie, kamienie szlachetne, przyrządy zegarmistrzowskie i chronometryczne, instrumenty muzyczne, papier, tektura i wyroby z tych materiałów nie ujęte w innych klasach, druki, materiały introligarskie, materiały fotograficzne, materiały piśmienne, kleje do materiałów piśmiennych lub do celów domowych, materiały przeznaczone dla artystów, pędzle malarskie, maszyny do pisania i sprzęt biurowy, materiały szkoleniowe i instruktażowe, materiały z tworzyw sztucznych do pakowania, czcionki drukarskie, matryce, kauczuk, gutaperka, guma, azbest, mika i wyroby z tych materiałów nie ujęte w innych klasach, tworzywa sztuczne w formie wyciśniętej stosowane w produkcji, materiały wypełniające, uszczelniające i izolacyjne, giętkie rurki niemetalowe, skóra i imitacje skóry, wyroby z tych materiałów, nie ujęte w innych klasach, skóry zwierzęce, skóry surowe, kufry i torby podróżne, parasole zwykłe i przeciwśłoneczne, laski, bicze, uprząże i wyroby rymarskie, materiały budowlane niemetalowe, rury sztywne niemetalowe stosowane w budownictwie, asfalt, smoła i bitumy, budynki przenośne niemetalowe, pomniki niemetalowe, meble, lustra, ramy do obrazów, wyroby z drewna, korka, trzciny, wikliny, rogu, kości, kości słoniowej, fiszbinu, muszli, bursztynu, macicy perłowej, sepiolitu i imitacji tych wszystkich materiałów lub z tworzyw sztucznych, przybory kuchenne i gospodarstwa domowego oraz pojemniki, grzebienie i gąbki, pędzle, materiały do wytwarzania pędzli, sprzęt do czyszczenia, wiórki stalowe, nie przerobione lub półprzetworzone szkło, wyroby szklane, porcelanowe i ceramiczne nie ujęte w innych klasach, liny, sznury, sieci, namioty, markizy, brezenty, żagle, torby i torebki, materiały do wypychania i wyściełania, nie przerobione tekstylne materiały włókniste, przędza i nici dla włókiennictwa, tkaniny i wyroby włókiennicze, nie ujęte w innych klasach, nakrycia na łóżka i stoły, odzież, obuwie, nakrycia głowy, koronki i hafty, wstążki i oploty, guziki, haczyki i oczka, szpilki i igły, sztuczne kwiaty, dywany, dywaniki, mary i słomianki, linoleum i inne materiały do pokrywania podłóg, tapety, gry i zabawki, artykuły gimnastyczne i sportowe nie ujęte w innych klasach, ozdoby choinkowe, mięso, ryby, drób i dziczyzna, ekstrakty mięsne, owoce i warzywa konserwowane, suszone i gotowane, galaretki, dżemy, kompoty, jaja, mleko i wyroby z mleka, jadalne oleje i tłuszcze, kawa, herbata, kakao, cukier, ryż, tapioka, sago, namiastki kawy, mąka i produkty zbożowe, chleb, wyroby cukiernicze i słodczyce, lody, miód, melasa, drożdże, proszek do pieczenia, sól, musztarda, ocet, sosy (przyprawy), przyprawy, lód do chłodzenia, produkty rolnicze, ogrodnicze i leśne oraz ziarna nie ujęte w innych klasach, żywe zwierzęta, świeże owoce i warzywa, nasiona, naturalne rośliny i kwiaty, pasza dla zwierząt, sód, piwo, wody mineralne i gazowane oraz inne napoje bezalkoholowe, napoje owocowe i soki owocowe, syropy i inne preparaty do produkcji napojów, napoje alkoholowe, tytoń, artykuły dla palących, zapalaki, pozwalające nabywcy wygodnie oglądać i kupować te towary: w hurtowni, w sklepie, z katalogu różnych artykułów, wykorzystując zamówienie korespondencyjne, za pośrednictwem usługi elektronicznej, na stronie internetowej, za pośrednictwem systemu telezakupów, używając środków telekomunikacji; organizacja targów i wystaw w celach handlowych lub reklamowych, prace biurowe, badania rynku, doradztwo specjalistyczne w sprawach działalności gospodarczej, pomoc w prowadzeniu działalności gospodarczej, zarządzanie i pomoc w zarządzaniu przedsiębiorstwami handlowymi na zasadzie franchisingu, usługi w zakresie komputerowych baz danych, usługi przeglądu programów telewizyjnych i prasy, usługi w zakresie reklamy i promocji, w tym: rozpowszechnianie materiałów reklamowych, organizacja i prowadzenie kampanii reklamowych, wynajem i sprzedaż miejsca i czasu na cele reklamowe, w tym w środkach masowego przekazu, usługi w zakresie produkcji filmów reklamowych dla telewizji i innych mediów, usługi w zakresie dystrybucji i doręczania prospektów i próbek reklamowych, usługi badania opinii publicznej, badania rynku mediów i reklamy, pośrednictwo w uzyskaniu zaproszeń na targi, imprezy okolicznościowe, biznesowe, pośrednictwo w uzyskaniu zaproszeń na wystawy oraz inne imprezy specjalistyczne wraz z imprezami towarzyszącymi, informacja o powyższych usługach, **36** usługi finansowe, doradztwo finansowe,

ubezpieczenia, organizacja ogólnokrajowego systemu obsługi walutowej, prowadzenie kas skupu i sprzedaży zagranicznych środków płatniczych, informacja o powyższych usługach, **38** usługi w zakresie agencji informacyjnej, w tym zbieranie i rozpowszechnianie informacji, usługi w zakresie rozpowszechniania programów telewizyjnych, reportaży, filmów dokumentalnych i fabularnych, usługi w zakresie: emisji telewizyjnej w systemie naziemnym, kablowym, satelitarnym, obsługa przekazu dźwięku i obrazu, usługi w zakresie: obsługi przekazu cyfrowego, organizowania systemów transmisyjnych dźwięku, obrazu i sygnału cyfrowego, rozpowszechniania programów i informacji za pośrednictwem sieci informatycznych, w tym Internetu, informacja o powyższych usługach, **39** biura turystyczne, za wyjątkiem rezerwacji miejsc w hotelach i pensjonatach; usługi turystyczne związane z transportem, organizacją transportu, zakwaterowaniem, organizacją zakwaterowania, wypoczynkiem i rekreacją, w tym zwiedzaniem turystycznym, organizowaniem wypoczynku i rekreacji, w tym zwiedzania turystycznego, wyżywieniem i organizacją wyżywienia ludzi, za wyjątkiem rezerwacji miejsc w hotelach i pensjonatach; współpraca z różnymi firmami przy organizowaniu wyjazdów turystycznych, organizowanie wczasów rekreacyjnych i wypoczynkowych, organizacja imprez turystycznych, podróży, wycieczek, w tym organizacja oraz obsługa zagranicznej i krajowej turystyki przyjazdowej i wyjazdowej, grupowej i indywidualnej, organizacja pobytów biznesowych w kraju i za granicą, rezerwacja miejsc w środkach transportu, w tym pośrednictwo i rezerwacja usług w zakresie komunikacji i podróży, czarterowanie, transport pasażerski, przewóz ludzi i towaru pojazdami mechanicznymi, koleją, statkami i samolotami, usługi bagażowe, transport pieniędzy i rzeczy wartościowych, transport chorych, wynajmowanie środków transportu podróżnym, informacja o transporcie, pośrednictwo transportowe, prowadzenie informacji turystycznej i podróżniczej, zwiedzanie turystyczne związane z informacją dotyczącą podróży, informacją o taryfach, rozkładach jazdy i sposobach transportu, rezerwacja miejsc podróży, rezerwacja biletów lotniczych, kolejowych, promowych, pośrednictwo w usługach komunikacyjnych, zapewnienie zorganizowanych form zwiedzania, zwiedzanie turystyczne, towarzyszenie i opieka w podróży, wynajem samolotów, pojazdów mechanicznych, statków, promów, pakowanie towarów, dostawa i transport paczek, transport bagażu, pośrednictwo w rezerwacji i sprzedaży dokumentów przewozowych, przewoźników polskich i obcych w komunikacji krajowej i zagranicznej oraz organizacja przewozów wszelkimi dostępnymi środkami transportu, organizacja świadczenia usług w zakresie pilotażu, pośrednictwo w załatwianiu wiz, informacja o powyższych usługach, **41** rezerwowanie miejsc przez biura podróży na imprezy kulturalne, rozrywkowe oraz sportowe organizowane podczas lub w związku z podróżą, usługi w zakresie edukacji, organizowanie i obsługa kongresów, konferencji, seminariów, sympozjów, zjazdów i szkoleń, kształcenie praktyczne, nauczanie korespondencyjne, informacja o imprezach rozrywkowych, informacja o rekreacji, nauczaniu, rozrywce, działalności sportowej i kulturalnej, wystawy, usługi impresariów, organizowanie wystaw z dziedziny kultury, edukacji lub związanych z turystyką i podróżami, obozy sportowe, wakacyjne, organizowanie zawodów sportowych, przedstawienia teatralne, publikacja elektroniczna on-line książek i periodyków, mikro-wydawnictwa, publikowanie książek, publikowanie tekstów, telewizyjne programy rozrywkowe i informacyjne, prowadzenie studia filmowego, produkcja widowisk telewizyjnych, produkcja filmów fabularnych, dokumentalnych, reportaży, organizacja produkcji filmowej i telewizyjnej, przygotowywanie i organizowanie programów telewizyjnych, rozrywka, organizacja koncertów, widowisk artystycznych i innych imprez kulturalnych, organizacja nagrań radiowych, płytowych i innych nagrań audio-video, informacja o powyższych usługach, **43** usługi związane z rezerwacją pokoi w hotelach i pensjonatach przez biura podróży.

(111) **209602** (220) 2007 03 01 (210) 322044
 (151) 2008 07 18 (441) 2007 06 11
 (732) EUROCOM Jakub Midel, Łódź, PL.
 (540)



Kolor znaku: pomarańczowy, szary, biały
 (531) 26.4.2, 27.5.1, 29.1.13
 (510), (511) **41** nauczanie, kursy edukacyjne.

(111) **209603** (220) 2007 03 05 (210) 322202
 (151) 2008 08 06 (441) 2007 06 11
 (732) Da Grasso Sp. z o.o., Aleksander Łódzki, PL.
 (540) da grasso
 (510), (511) **29** produkty mleczne, rybne, mięsne, **30** produkty zbożowe, sosy, majonezy, wyroby mączne, wyroby cukiernicze, **35** reklama, reklama na rzecz osób trzecich, pomoc w prowadzeniu i zarządzaniu przedsiębiorstwami produkcyjnymi i handlowymi, prowadzenie punktów sprzedaży produktów mlecznych, rybnych, mięsnych, zbożowych, sosów, majonezów, wyrobów mącznych i cukierniczych, **43** usługi barowe, bary szybkiej obsługi, kafeterie, przygotowanie dań na zamówienie oraz ich dostawa, catering, restauracje, snack-bary, stołówki, pizzerie, jadłodajnie.

(111) **209604** (220) 2007 04 06 (210) 323724
 (151) 2008 07 09 (441) 2007 07 09
 (732) Fabryka Farb i Lakierów „ŚNIEŻKA” Spółka Akcyjna, Lubzina, PL.
 (540)



Kolor znaku: czerwony, czarny
 (531) 26.2.1, 26.11.3, 27.5.1, 29.1.1, 29.1.8
 (510), (511) **02** farby ogniodoporne.

(111) **209605** (220) 2004 01 08 (210) 274738
 (151) 2008 08 01 (441) 2004 04 19
 (732) Kampffmeyer Mühlen GmbH, Hamburg, DE.
 (540)



Kolor znaku: czerwony, żółty, biały, niebieski
 (531) 1.1.1, 5.7.3, 26.3.1, 27.5.1, 29.1.14
 (510), (511) **30** biszkopty, bułeczki słodkie, bułka tarta, bułki, chipsy zbożowe, chleb, ciasta, ciasto na ciastka, ciasto w proszku, gofry, herbatniki, jęczmień łuskany, kasza manna, kasze spożywcze, krakersy, mąka kukurydziana, płatki kukurydziane, kukurydza prażona, makarony spożywcze, produkty z mąki mielonej, produkty spożywcze na bazie mąki, owies łuskany, płatki zbożowe, paszteciki, pierniki, pierożki ravioli, suchary, wyroby piekarnicze i cukiernicze, preparaty zbożowe.

(111) **209606** (220) 2004 04 21 (210) 279605
 (151) 2008 09 09 (441) 2004 07 26
 (732) „ICM MEBLE” Spółka z o.o., Wołów, PL.
 (540)



Kolor znaku: czerwony, ciemnoróżowy
 (531) 26.13.25, 27.5.1, 29.1.12
 (510), (511) **20** meble.

(111) **209607** (220) 2004 09 16 (210) 285493
 (151) 2008 08 08 (441) 2004 12 27
 (732) TETLEY GB LIMITED, Greenford, GB.
 (540) frutilla
 (510), (511) **05** lecznicze herbatki ziołowe, mieszanki ziołowe, **30** herbaty, herbaty aromatyzowane, herbaty owocowe, napoje na bazie herbaty.

(111) **209608** (220) 2005 12 27 (210) 304219
 (151) 2008 08 01 (441) 2006 04 03
 (732) CENTRUM TARGOWE PTAK S.A., Rzgów, PL.
 (540)



Kolor znaku: żółty, czarny, czerwony
 (531) 3.7.16, 3.7.24, 26.1.2, 27.5.1, 29.1.13
 (510), (511) **35** usługi agencji reklamowej, pokazy towarów, **36** wynajem lokali do działalności handlowej, **39** wynajmowanie miejsc parkingowych, **41** produkcja programów telewizyjnych i radiowych, **43** usługi gastronomiczne.

(111) **209609** (220) 2006 01 20 (210) 305138
 (151) 2008 07 22 (441) 2006 05 02
 (732) VALVEX S.A., Jordanów, PL.
 (540) OSCAR

(510), (511) **11** baterie toaletowe, baterie łazienkowe, baterie wannowe, baterie natryskowe, baterie umywalkowe, baterie termostaticzne, baterie zlewozmywakowe, baterie bidetowe, zawory, zawory termostaticzne, kurki, głowice i uchwyty do baterii, grzejniki.

(111) **209610** (220) 2006 03 09 (210) 307396
 (151) 2008 06 03 (441) 2006 06 12
 (732) LifeTech Sp. z o.o., Warszawa, PL.
 (540)



Kolor znaku: zielony, czerwony, żółty
 (531) 24.17.5, 24.17.8, 27.5.1, 29.1.13
 (510), (511) **35** reklama, doradztwo w zakresie prowadzenia działalności gospodarczej i zarządzania, wynajem urządzeń i wyposażenia biurowego, pośrednictwo sprzedaży, agencje importowo-exportowe, kojarzenie kontrahentów, usługi prowadzenia sklepu i/lub hurtowni w zakresie sprzedaży: pojazdów mechanicznych, części i akcesoriów do pojazdów, maszyn i urządzeń dla przemysłu, handlu i transportu wodnego, żywności, napojów, wyrobów tytoniowych, perfum, kosmetyków i artykułów toaletowych, wyrobów farmaceutycznych i artykułów ortopedycznych, obrabiarek, maszyn budowlanych, maszyn dla przemysłu włókienniczego oraz maszyn do szycia, maszyn dziewiarskich, maszyn i urządzeń biurowych, maszyn i urządzeń rolniczych, ciągników, **36** leasing finansowy, **37** wynajem maszyn i urządzeń budowlanych, **39** transport, pakowanie i składowanie towarów, wynajem środków transportu lądowego, **44** wynajem maszyn i urządzeń rolniczych.

(111) **209611** (220) 2006 05 31 (210) 311414
 (151) 2008 09 09 (441) 2006 09 04
 (732) OSKAR INTERNATIONAL TRADING Sp. z o.o., Warszawa, PL.
 (540)



Kolor znaku: czerwony, biały, czarny
 (531) 5.3.11, 5.3.14, 27.5.1, 29.1.13

(510), (511) **30** herbaty, kawy, napoje w proszku na bazie herbaty lub kawy, napoje herbaciane i kawowe w tym herbaty i kawy mrożone, **35** usługi prowadzenia hurtowni i sklepów ze sprzedażą herbat, kawy, napojów herbacianych i kawowych, franszyza dotycząca sprzedaży detalicznej herbaty i kawy.

(111) **209612** (220) 2006 07 27 (210) 313689
(151) 2008 06 13 (441) 2006 10 30

(732) WYDAWNICTWO BAUER Sp. z o.o., Spółka komandytowa, Warszawa, PL.

(540) Tele 14

(510), (511) **09** dyski magnetyczne, dyski do rejestracji dźwięku, dyski kompaktowe audio-wideo, dyski optyczne, dyskietki, kasety wideo, kasety audio-wideo, kasety wideo z grammi, płyty fonograficzne, komputerowe programy sterujące (nagrane), programy gier komputerowych, programy komputerowe (software ładowalny), publikacje elektroniczne, **16** afisze, albumy, atlasy, broszury, chorągiewki papierowe, czasopisma (periodyki), druki, materiały drukowane, emblematy, fotografie, gazety, kalendarze, karty pocztowe, karty muzyczne, karty okolicznościowe z życzeniami, katalogi, komiks, książki, zakładki do książek, mapy, notesy, plakaty, podręczniki (książki), prospekty, publikacje, reprodukcje graficzne, wykroje do szycia, **35** badanie opinii publicznej, sondaże, badanie czytelnictwa, badanie rynku, doradztwo specjalistyczne w sprawach działalności gospodarczej, doradztwo w zakresie organizowania i prowadzenia działalności gospodarczej, doradztwo w zakresie zarządzania personalnego, doradztwo w zakresie zarządzania działalnością gospodarczą, ekspertyzy w zakresie działalności gospodarczej, pomoc w prowadzeniu i zarządzaniu działalnością gospodarczą, promocja sprzedaży dla osób trzecich, komputerowe zarządzanie plikami, manekiny do celów reklamowych i promowanie sprzedaży, agencje reklamowe, rozpowszechnianie ogłoszeń reklamowych, rozpowszechnianie materiałów reklamowych (próbek, ulotek, prospektów, druków, broszur), reklama za pośrednictwem sieci komputerowej, publikowanie tekstów reklamowych, reklamy, reklamy prasowe, reklamy radiowe i telewizyjne, uaktualnianie materiałów reklamowych, wynajmowanie powierzchni na cele reklamowe, organizowanie wystaw i targów w celach handlowych lub reklamowych, pokazy towarów, prenumerata czasopism dla osób trzecich, **39** dystrybucja gazet, czasopism i periodyków, **41** fotoreportaże, organizowanie imprez rozrywkowych, konkursów i plebiscytów, organizowanie imprez połączonych z wręczaniem nagród i wyróżnień instytucjom, zwłaszcza z sektora finansowego, bankowego i biznesowego, organizowanie wystaw z dziedziny kultury lub edukacji, organizowanie spektakli (usługi impresariów), mikro-wydawnictwa, publikowanie książek, gazet, czasopism i periodyków, publikowanie tekstów inne niż reklamowe, publikacja elektroniczna on-line książek i periodyków, programy rozrywkowe radiowe i telewizyjne, montaż programów radiowych i telewizyjnych, **42** administrowanie stronami komputerowymi, projektowanie oprogramowania komputerowego, doradztwo w zakresie sprzętu komputerowego, projektowanie systemów komputerowych, usługi artystów grafików, usługi projektantów mody, usługi w zakresie wzornictwa przemysłowego.

(111) **209613** (220) 2006 07 27 (210) 313690
(151) 2008 06 13 (441) 2006 10 30

(732) WYDAWNICTWO BAUER Sp. z o.o., Spółka komandytowa, Warszawa, PL.

(540) TV 14

(510), (511) **09** dyski magnetyczne, dyski do rejestracji dźwięku, dyski kompaktowe audio-wideo, dyski optyczne, dyskietki, kasety wideo, kasety audio-wideo, kasety wideo z grammi, płyty fonograficzne, komputerowe programy sterujące (nagrane), programy gier komputerowych, programy komputerowe (software ładowalny), publikacje elektroniczne, **16** afisze, albumy, atlasy, broszury, chorągiewki papierowe, czasopisma (periodyki), druki, materiały drukowane, emblematy, fotografie, gazety, kalendarze, karty pocztowe, karty muzyczne, karty okolicznościowe z życzeniami, katalogi, komiks, książki, zakładki do książek, mapy, notesy, plakaty, podręczniki (książki), prospekty, publikacje, reprodukcje graficzne, wykroje do szycia, **35** badanie opinii publicznej, sondaże, badanie czytelnictwa, badanie rynku, doradztwo specjalistyczne w sprawach działalności gospodarczej, doradztwo w zakresie organizowania i prowadzenia działalności

gospodarczej, doradztwo w zakresie zarządzania personalnego, doradztwo w zakresie zarządzania działalnością gospodarczą, ekspertyzy w zakresie działalności gospodarczej, pomoc w prowadzeniu i zarządzaniu działalnością gospodarczą, promocja sprzedaży dla osób trzecich, komputerowe zarządzanie plikami, manekiny do celów reklamowych i promowanie sprzedaży, agencje reklamowe, rozpowszechnianie ogłoszeń reklamowych, rozpowszechnianie materiałów reklamowych (próbek, ulotek, prospektów, druków, broszur), reklama za pośrednictwem sieci komputerowej, publikowanie tekstów reklamowych, reklamy, reklamy prasowe, reklamy radiowe i telewizyjne, uaktualnianie materiałów reklamowych, wynajmowanie powierzchni na cele reklamowe, organizowanie wystaw i targów w celach handlowych lub reklamowych, pokazy towarów, prenumerata czasopism dla osób trzecich, **39** dystrybucja gazet, czasopism i periodyków, **41** fotoreportaże, organizowanie imprez rozrywkowych, konkursów i plebiscytów, organizowanie imprez połączonych z wręczaniem nagród i wyróżnień instytucjom, zwłaszcza z sektora finansowego, bankowego i biznesowego, organizowanie wystaw z dziedziny kultury lub edukacji, organizowanie spektakli (usługi impresariów), mikro-wydawnictwa, publikowanie książek, gazet, czasopism i periodyków, publikowanie tekstów inne niż reklamowe, publikacja elektroniczna on-line książek i periodyków, programy rozrywkowe radiowe i telewizyjne, montaż programów radiowych i telewizyjnych, **42** administrowanie stronami komputerowymi, projektowanie oprogramowania komputerowego, doradztwo w zakresie sprzętu komputerowego, projektowanie systemów komputerowych, usługi artystów grafików, usługi projektantów mody, usługi w zakresie wzornictwa przemysłowego.

(111) **209614** (220) 2006 10 04 (210) 316220
(151) 2008 06 18 (441) 2007 01 08

(732) NETMORE Spółka z ograniczoną odpowiedzialnością, Warszawa, PL.

(540)



Kolor znaku: czarny, biały, czerwony, różowy

(531) 1.15.9, 5.5.19, 27.5.1, 29.1.14

(510), (511) **09** aparatura i instrumenty naukowe, monitorujące, elektryczne, fotograficzne, kinematograficzne, optyczne, do ważenia, pomiarowe, sygnalizacyjne, kontrolne, ratownicze i do nauczania wraz z osprzętem, urządzenia do gromadzenia, nagrywania, transmisji lub reprodukcji dźwięku i/lub obrazu, magnetyczne nośniki danych, dyski puste oraz z nagraniami, w tym płyty DVD oraz kasety wideo, urządzenia do przetwarzania danych, komputery stacjonarne i przenośne, filmy i taśmy video, dyski wizyjne i zapisane taśmy magnetyczne z dźwiękiem i/lub obrazem, nagrania fonograficzne i dyski, urządzenia do zabawy do stosowania z odbiornikiem telewizyjnym lub monitorem, programy komputerowe, systemy komputerowe, światłowodowe nośniki danych, gry i aparatura do gier do stosowania z ekranem telewizyjnym lub monitorem video, elektroniczne urządzenia do rozrywki, gry komputerowe, gry video, gry na CD ROM-ach, kasety z grammi, zapis dźwięku i obrazu, w tym koncertów i teledysków, na kasetach magnetowidowych, płytach DVD, filmy kinematograficzne i fotograficzne, urządzenia i osprzęt do zapisu dźwięku, zapisu fonograficznego, rekordy, dyski, taśmy, kasety, karty, nośniki do stosowania w przenoszeniu zapisu dźwięku, obrazu, danych, gier, grafiki, tekstów, programów lub informacji, nośniki pamięci, interakcyjne dyski kompaktowe i CD ROM-y, urządzenia przywoławcze (pagery) radiowe, **16** papier, tektura i wyroby z tych materiałów, druki, materiały introligatorskie, materiały piśmienne, materiały przeznaczone dla artystów, materiały szkoleniowe i instruktażowe, materiały z tworzyw sztucznych do pakowania, plakaty, afisze, albumy, czasopisma, bloczki do pisania, broszury,

obwoluty na dokumenty, kalendarze, karty pocztowe, katalogi, naklejki, długopisy, ołówki, papier listowy, podstawki do długopisów i ołówków, przybory szkolne i biurowe oprócz aparatów zawarte w tej klasie, segregatory, wszystkie wyżej wymienione towary także do celów reklamowych i promocyjnych, **35** usługi w zakresie reklamy i promocji, w tym reklamy telewizyjnej, radiowej i on-line w globalnej sieci komputerowej, usługi gromadzenia i dostarczania informacji, uaktualnianie materiałów reklamowych, rozpowszechniania ogłoszeń i materiałów reklamowych, pośrednictwo handlowe na rzecz osób trzecich, także w globalnej sieci komputerowej, usługi agencji reklamowych, usługi badania rynku, usługi wypożyczania czasu i powierzchni reklamowej w mediach, usługi wypożyczania materiałów reklamowych, usługi prowadzenia elektronicznych baz danych dla osób trzecich, **38** usługi telekomunikacyjne, nadawanie i transmisja kanałami radiowymi, telewizyjnymi, Internetem, sieciami przesyłania danych programów, danych, wiadomości, teletekstów i teledysków, dostarczanie wiadomości, danych, dźwięku i obrazów on-line poprzez Internet i w globalnej sieci komputerowej na rzecz osób trzecich, **41** usługi w zakresie rozrywki, edukacji i instruktażu, także dostarczane on-line poprzez Internet, usługi produkcji, przygotowania, transmisji w sieci Internet programów telewizyjnych, radiowych i filmów, filmów animowanych i nagrań dźwięku i obrazu, produkcja teledysków, filmów rozrywkowych, rozrywki telewizyjnej i przedstawień na żywo oraz pokazów, wypożyczanie programów telewizyjnych, radiowych i filmów, filmów animowanych i nagrań dźwięku i obrazu, produkcji filmów rozrywkowych, produkcji rozrywki telewizyjnej i przedstawień na żywo oraz pokazów, usługi publikowania książek, magazynów i czasopism, publikowanie i wypożyczanie materiałów edukacyjnych i instruktażowych, rozrywkowych, organizacja, produkcja i prezentacja koncertów, konkursów, gier, quizów, zabaw, reportaży, wydarzeń sportowych, widowisk, przedstawień, pokazów, spektakli teatralnych, prezentacja wydarzeń kulturalnych lub koncertów, imprez na żywo, dostarczanie rozrywki i edukacji przystosowanej do udostępniania w sieciach komunikacyjnych i komputerowych, montaż programów radiowych i telewizyjnych, usługi studiów nagraniowych i filmowych, prowadzenie klubów towarzyskich w sieci komputerowej, wypożyczania filmów, nagrań dźwiękowych oraz nagrań video, w tym zapisów koncertów i teledysków, produkcja i montaż programów radiowych i telewizyjnych, w tym programów muzycznych.

(111) **209615** (220) 2006 10 23 (210) 317043
 (151) 2008 08 08 (441) 2007 02 05
 (732) Firma Handlowa „SOFT” Marta Mazur, Mariusz Mazur Spółka Jawna, Rzeszów, PL.
 (540)



Kolor znaku: zielony i jego odcienie, szary

(531) 1.15.15, 27.5.1, 29.1.12
 (510), (511) **03** mydła, mydła toaletowe, mydła zapachowe, mydła dezodorujące i dezynfekujące, preparaty do czyszczenia, środki do czyszczenia glazury i rur odpływowych, odświeżacze, płyny po goleniu, preparaty do prania, preparaty do mycia, przybory toaletowe, środki do szorowania, **21** cedzaki, dozowniki mydła, dozowniki papieru toaletowego, dozowniki ręczników papierowych, kosze na chleb, kosze na śmieci i odpadki, kubły, kubły na śmieci, przybory kuchenne, przybory do użytku w gospodarstwie domowym, sprzęt kuchenny nielektryczny, pojemniki kuchenne nie z metali szlachetnych, miotły, mopy, mydelniczki, naczynia i pudełka na mydło, odkurzacze nielektryczne, pakiety czyszczące, pudełka metalowe do zużycia ręczniki papierowe, ręczniki papierowe, suszarki i zapinki do bielizny, ściereczki do wycierania kurzu i mebli, ściągacze do odzieży, ściereczki do mycia podłóg, ściereczki i waciki do czyszczenia, suszarki do bielizny, stojaki do suszenia prania, wiadra, zapinki do pościeli, zgrzebła, zmiotki, zmywaki ściernie do celów kuchennych, zmywaki metalowe do szorowania.

(111) **209616** (220) 2006 11 20 (210) 318165
 (151) 2008 06 03 (441) 2007 03 05
 (732) Jurajska Spółdzielnia Pracy, Myszków, PL.
 (540)



Kolor znaku: czerwony i odcienie, zielony i odcienie, biały, niebieski, granatowy, żółty i odcienie, czarny, biszkoptowy, srebrny i odcienie

(531) 2.5.8, 4.5.2, 21.3.11, 27.5.1, 29.1.15
 (510), (511) **32** wody mineralne smakowe gazowane i niegazowane, wody i napoje gazowane, napoje owocowe niegazowane, napoje bezalkoholowe, soki owocowe, syropy, piwo, **35** usługi prowadzenia sklepów i hurtowni, także za pośrednictwem Internetu, z wodami i napojami.

(111) **209617** (220) 2006 11 20 (210) 318166
 (151) 2008 06 03 (441) 2007 03 05
 (732) Jurajska Spółdzielnia Pracy, Myszków, PL.
 (540)



Kolor znaku: czerwony i odcienie, zielony i odcienie, biały, niebieski, granatowy, żółty i odcienie, czarny, biszkoptowy

(531) 1.1.1, 2.5.8, 4.5.2, 5.7.11, 21.3.11, 27.5.1, 29.1.15
 (510), (511) **32** wody mineralne smakowe gazowane i niegazowane, wody i napoje gazowane, napoje owocowe niegazowane, napoje bezalkoholowe, soki owocowe, syropy, piwo, **35** usługi prowadzenia sklepów i hurtowni, także za pośrednictwem Internetu, z wodami i napojami.

(111) **209618** (220) 2006 11 20 (210) 318167
 (151) 2008 06 03 (441) 2007 03 05
 (732) Jurajska Spółdzielnia Pracy, Myszków, PL.
 (540)



Kolor znaku: czerwony i jego odcienie, zielony i jego odcienie, biały, niebieski, granatowy, czarny, srebrny, biszkoptowy

(531) 1.1.1, 2.5.8, 4.5.2, 5.7.8, 21.3.11, 27.5.1, 29.1.15
 (510), (511) **32** wody mineralne smakowe gazowane i niegazowane, wody i napoje gazowane, napoje owocowe niegazowane, napoje bezalkoholowe, soki owocowe, syropy, piwo, **35** usługi prowadzenia sklepów i hurtowni, także za pośrednictwem Internetu, z wodami i napojami.

(111) **209619** (220) 2006 11 22 (210) 318219
 (151) 2008 09 09 (441) 2007 03 05
 (732) Wyposażenie Stacji Obsługi Pojazdów Spółka z o.o., Gliwice, PL.
 (540) WSOP

(510), (511) **09** instrumenty i przyrządy pomiarowe, kontrolne, badawcze, nawigacyjne, testujące, **35** zaopatrzenie osób trzecich, pośrednictwo handlowe, **37** obsługa i naprawy samochodów, usługi stacji obsługi samochodów, instalowanie, naprawy i konserwacja instrumentów i przyrządów pomiarowych, kontrolnych, badawczych,

testujących, nawigacyjnych, **41** doradztwo zawodowe w zakresie kształcenia, pozaszkolne formy kształcenia, **42** projektowanie budowlane, urbanistyczne, technologiczne.

(111) **209620** (220) 2006 12 05 (210) 318692
 (151) 2008 07 24 (441) 2007 03 19
 (732) Otto Pilotto Media Artur Rojek, Mysłówice, PL.
 (540)



Kolor znaku: niebieski, różowy, granatowy

(531) 2.1.1, 2.1.15, 9.7.1, 9.7.21, 26.13.25, 27.5.1, 29.1.13
 (510), (511) **35** usługi reklamowe, reklama, usługi artystyczne, profesjonalne zarządzanie działalnością artystyczną, artystyczne wykonywanie utworów słowno-muzycznych, usługi w zakresie promocji artystów i ich dokonań, zamieszczanie w radio, telewizji, prasie informacji dotyczących organizowania imprez muzycznych, usługi promocyjne i marketingowe, promowanie wolontariatu, usługi menadżerskie, **41** rozrywka, przedsięwzięcia artystyczne i rozrywkowe: organizowanie i prowadzenie koncertów, festiwali muzycznych i filmowych, widowisk, spektakli, przeglądów, pokazów, konkursów, występów rozrywkowych i innych imprez turystycznych, edukacja w zakresie kultury i sztuki, organizowanie, realizacja i wystawianie spektakli, usługi muzyczne, tworzenie kompozycji muzycznych, impresariat muzyczny, usługi przedstawicielskie i agencyjne: promocja młodych artystów z kraju i zagranicy, produkcja i świadczenie usług medialnych w zakresie organizacji koncertów, festiwali muzycznych i filmowych, widowisk, spektakli, przeglądów, pokazów, konkursów, występów rozrywkowych i innych imprez turystycznych-organizowanie i prowadzenie konferencji, konkursów, wystaw z dziedziny kultury i edukacji, w szczególności przygotowywanie kampanii reklamowych i promocyjnych przedsięwzięć artystycznych i rozrywkowych.

(111) **209621** (220) 2006 12 05 (210) 318693
 (151) 2008 07 24 (441) 2007 03 19
 (732) Otto Pilotto Media Artur Rojek, Mysłówice, PL.
 (540)



Kolor znaku: niebieski, różowy

(531) 2.1.9, 22.1.15, 26.11.3, 27.5.1, 29.1.12
 (510), (511) **35** usługi reklamowe, reklama, usługi artystyczne, profesjonalne zarządzanie działalnością artystyczną, artystyczne wykonywanie utworów słowno-muzycznych, usługi w zakresie promocji artystów i ich dokonań, zamieszczanie w radio, telewizji, prasie informacji dotyczących organizowania imprez muzycznych,

usługi promocyjne i marketingowe, promowanie wolontariatu, usługi menadżerskie, **41** rozrywka, przedsięwzięcia artystyczne i rozrywkowe: organizowanie i prowadzenie koncertów, festiwali muzycznych i filmowych, widowisk, spektakli, przeglądów, pokazów, konkursów, występów rozrywkowych i innych imprez turystycznych, edukacja w zakresie kultury i sztuki, organizowanie, realizacja i wystawianie spektakli, usługi muzyczne, tworzenie kompozycji muzycznych, impresariat muzyczny, usługi przedstawicielskie i agencyjne: promocja młodych artystów z kraju i zagranicy, produkcja i świadczenie usług medialnych w zakresie organizacji koncertów, festiwali muzycznych i filmowych, widowisk, spektakli, przeglądów, pokazów, konkursów, występów rozrywkowych i innych imprez turystycznych-organizowanie i prowadzenie konferencji, konkursów, wystaw z dziedziny kultury i edukacji, w szczególności przygotowywanie kampanii reklamowych i promocyjnych przedsięwzięć artystycznych i rozrywkowych.

(111) **209622** (220) 2006 12 14 (210) 319063
 (151) 2008 07 24 (441) 2007 03 19
 (732) FABRYKA FARB I LAKIERÓW „ŚNIEŻKA” S.A., Lubzina, PL.
 (540) ŚNIEŻKA BARWY NATURY

(510), (511) **01** preparaty chemiczne do barwienia emalii i szkła, preparaty chemiczne do wytwarzania barwników, środki chemiczne od ożywiania kolorów do celów przemysłowych, kleje do celów przemysłowych, kleje do tapet, do płytek ściennych, do afiszów, do obuwia, środki do konserwacji cementu, cegieł, dachówek i murów (z wyjątkiem farb i olejów), rozpuszczalniki do lakierów, **02** środki antykorozyjne, zaprawy cementowe, lakiery i emalie, środki do konserwacji drewna, farby akwarelowe, wodne, bakteriobójcze, ognioodporne, przeciw zanieczyszczeniom, farby do emalii, farby stosowane w ceramice, kit, folie metalowe dla malarzy, barwniki do obuwia, preparaty zabezpieczające do metali, smary i oleje przeciwrzdzewne, rozcieńczalniki do farb i lakierów, utrwalacze, zagęszczacze do farb i barwników, **03** barwniki i farby kosmetyczne, preparaty do usuwania farb, materiały ściernie, preparaty do odbarwiania, pasty i woski do skór, do obuwia, do podłóg i mebli, preparaty do polerowania, **17** farby, oleje i lakiery izolacyjne, taśmy izolacyjne, zaprawy izolacyjne, kit, materiały uszczelniające, **19** masy tynkarskie, elementy dociepleń ścian zewnętrznych budynków, materiały i płyty budowlane niemetalowe.

(111) **209623** (220) 2006 12 21 (210) 319399
 (151) 2008 06 13 (441) 2007 04 02
 (732) Zakłady Przemysłu Cukierniczego Mieszko S.A., Warszawa, PL.
 (540)



Kolor znaku: różowy, biały, niebieski i jego odcienie, fioletowy, granatowy, szary

(531) 1.15.17, 8.1.23, 26.13.1, 27.5.1, 29.1.15
 (510), (511) **30** wyroby cukiernicze i słodczyce.

(111) **209624** (220) 2006 12 21 (210) 319401
 (151) 2008 06 13 (441) 2007 04 02
 (732) Zakłady Przemysłu Cukierniczego MIESZKO S.A., Warszawa, PL.

(540)



Kolor znaku: żółty, granatowy, pomarańczowy, biały, zielony, różowy
(531) 5.7.11, 5.7.12, 8.1.19, 8.1.23, 25.1.15, 26.1.1, 27.5.1, 29.1.15
(510), (511) **30** wyroby cukiernicze i słodczyce.

(111) **209625** (220) 2007 01 05 (210) 319893
(151) 2008 06 13 (441) 2007 04 16
(732) POLKOMTEL S.A., Warszawa, PL.

(540) dłaczego nie
(510), (511) **09** aparaty, przewody i słuchawki telefoniczne, automaty sprzedające i mechanizmy do urządzeń uruchamianych przez wrzucenie monety lub żetonu, kasy rejestrujące, komputery i sprzęt przetwarzający dane, magnetyczne nośniki danych, maszyny liczące, płyty (dyski) z nagraniami, urządzenia do gaszenia ognia, urządzenia do nagrywania, transmisji, reprodukcji danych, dźwięku lub obrazu, urządzenia i przyrządy naukowe, żeglarskie, geodezyjne, elektryczne, kinematograficzne, optyczne, wagowe, pomiarowe, sygnalizacyjne, kontrolne, do ratowania życia, do celów dydaktycznych, **35** usługi polegające na: rejestrowaniu, sporządzaniu odpisów, składzie, kompilacji, transmisji, transkrypcji, systematyzacji pisemnych informacji (komunikatów) oraz rejestrowaniu, a także wykorzystaniu lub kompilacji danych matematycznych lub statystycznych oraz zarządzaniu zbiorami informatycznymi, usługi w zakresie: działalności informacyjnej, badania rynku, telefonicznego udzielania informacji, organizacji wystaw lub targów handlowych, pośrednictwa w zawieraniu umów kupna-sprzedaży poprzez telefon i Internet, obsługa klientów przy wykorzystaniu sieci Internet, usługi telekomunikacyjne, a także usługi telekomunikacyjne on-line polegające na umożliwieniu: zlecenia usług, świadczenia usług, zawierania umów, umów pośrednictwa, umów ubezpieczeniowych, umów kupna-sprzedaży, umów kredytowych, umów bankowych oraz otwierania rachunków bankowych, dokonywania operacji bankowych, dostępu do konta bankowego, wykonywania umów, zgrupowanie na rzecz osób trzecich różnych towarów i usług pozwalające nabywcy wygodnie oglądać lub zapoznać się z opisem usług oraz kupować te towary i usługi: z katalogu różnych artykułów lub usług, za pośrednictwem usługi elektronicznej, na stronie internetowej oraz usługi pośrednictwa w powyższym zakresie, **36** usługi w zakresie: pośrednictwa w zawieraniu umów ubezpieczeniowych poprzez telefon i Internet, sprawdzania stanu konta poprzez telefon i Internet, **38** usługi w zakresie: rozpowszechniania systemów przekazywania dźwięku i obrazu w łączności radiofonicznej, telegraficznej, telefonicznej, telefonii komórkowej, telefaksowej, w systemie cyfrowym, usługi w zakresie łączności: radiofonicznej, telegraficznej, telefonicznej, telefonii komórkowej i poprzez Internet, telefaksowej, ustalania taryf i opłat, obsługi satelitów i przekazów satelitarnych, organizowania systemów transmisyjnych, przesyłania dźwięku, obrazu i sms-ów, usługi w zakresie: poczty elektronicznej, zleceń przywoławczych z zastosowaniem radia, telefonu lub innych środków komunikacji elektronicznej, usługi w zakresie prowadzenia: stacji radiowych, telewizyjnych oraz transmitowania dźwięku i obrazu, usługi w zakresie zbierania i przekazywania aktualności informacyjnych z wykorzystaniem: multimedialnych, urządzeń telekomunikacyjnych, usługi w zakresie wypożyczania telefonów, modemów i innych środków komunikacji elektronicznej, obsługa klientów przy wykorzystaniu sieci Internet, elektroniczny serwis informacji typu on-line polegający na tworzeniu, prowadze-

niu baz danych i udostępnianiu informacji z możliwością elektronicznego przyjmowania i przekazywania wiadomości, **41** usługi w zakresie nauczania poprzez telefon, Internet, radio i telewizję.

(111) **209626** (220) 2007 01 08 (210) 319905
(151) 2008 06 19 (441) 2007 04 16
(732) VALVEX S.A., Jordanów, PL.

(540) STEELNOX
(510), (511) **06** armatura metalowa, **11** baterie toaletowe, baterie łazienkowe, baterie wannowe, baterie natryskowe, baterie umywalkowe, baterie termostaticzne, baterie zlewozmywakowe, baterie bidetowe, zawory, zawory termostaticzne, kurki, głowice i uchwyty do baterii, grzejniki.

(111) **209627** (220) 2007 01 16 (210) 320237
(151) 2008 07 22 (441) 2007 04 30
(732) GRAFF Spółka z o.o., Zabierzów, PL.

(540) TARGA
(510), (511) **35** usługi agencji eksportowo-importowej w zakresie armatury metalowej i niemetalowej, elementów wyposażenia i wystroju łazienek oraz pomieszczeń sanitarnych.

(111) **209628** (220) 2007 01 31 (210) 320775
(151) 2008 06 12 (441) 2007 05 14
(732) P.U.H.P. „SEVEN” Marcin Putowski, Kielce, PL.

(540)



(531) 27.5.1

(510), (511) **01** chemikalia pochodzenia nieorganicznego do stosowania w budownictwie, **02** środki do obróbki, powlekania, impregnowania i konserwacji drewna, środki przeciwko czynnikom niszczącym drewno pochodzenia roślinnego oraz szkodnikom.

(111) **209629** (220) 2007 02 01 (210) 320852
(151) 2008 09 01 (441) 2007 05 14
(732) TETLEY GB LIMITED, Greenford, GB.

(540) vitax zdrowe bo owocowe
(510), (511) **05** zioła lecznicze, herbaty lecznicze, lecznicze herbatki ziołowe, wyciągi roślinne i ziołowe do celów leczniczych, nalewki do celów leczniczych, mieszanki ziołowe do celów leczniczych, ziołowe preparaty do odchudzania i oczyszczania organizmu, **30** herbaty, herbaty ziołowe, herbaty aromatyzowane, herbaty owocowe, napoje na bazie herbaty, herbaty mrożone, **32** napoje bezalkoholowe gazowane i niegazowane, lemoniady, napoje i soki owocowe, warzywne, wody mineralne, esencje, wyciągi, ekstrakty i syropy do napojów, koktajle bezalkoholowe, nektary owocowe, napoje i preparaty w formie proszków do przygotowywania bezalkoholowych napojów.

(111) **209630** (220) 2007 02 06 (210) 320999
(151) 2008 06 13 (441) 2007 05 14
(732) Centrum Badawczo-Rozwojowe „Dynamika” Olga Stuglik, Warszawa, PL.

(540)



Kolor znaku: niebieski, zielony

(531) 20.5.7, 26.3.23, 27.5.1, 29.1.4

(510), (511) **09** urządzenia pomiarowe elektryczne, wyposażenie dla ratownictwa, **10** aparatura diagnostyczna do celów medycznych, aparatura do analizy do celów medycznych.

(111) **209631** (220) 2006 06 21 (210) 312277
(151) 2008 06 11 (441) 2006 10 02
(732) PALM BREWERIES N.V., Londerzeel, BE.

(540)



Kolor znaku: biały, złoty, czerwony, zielony i odcienie

(531) 1.15.23, 7.11.10, 25.1.15, 27.5.1, 29.1.15

(510), (511) **32** piwo, piwo bezalkoholowe, napoje na bazie piwa.(111) **209632** (220) 2006 07 07 (210) 312919

(151) 2008 06 05 (441) 2006 10 16

(732) POLKOMTEL Spółka Akcyjna, Warszawa, PL.

(540) multi sim

(510), (511) **09** aparaty, przewody i słuchawki telefoniczne, automaty sprzedające i mechanizmy do urządzeń uruchamianych przez wrzucenie monety lub żetonu, kasy rejestrujące, komputery i sprzęt przetwarzający dane, magnetyczne nośniki danych, maszyny liczące, płyty (dyski) z nagraniami, urządzenia do gaszenia ognia, urządzenia do nagrywania, transmisji, reprodukcji danych, dźwięku lub obrazu, urządzenia i przyrządy naukowe, żeglarskie, geodezyjne, elektryczne, kinematograficzne, optyczne, wagowe, pomiarowe, sygnalizacyjne, kontrolne, do ratowania życia, do celów dydaktycznych, **35** usługi polegające na: rejestrowaniu, sporządzaniu odpisów, składzie, kompilacji, transmisji, transkrypcji, systematyzacji pisemnych informacji (komunikatów) oraz rejestrowaniu a także wykorzystaniu lub kompilacji danych matematycznych lub statystycznych oraz zarządzaniu zbiorami informatycznymi, usługi w zakresie: reklamy i działalności informacyjnej, badania rynku, telefonicznego udzielania informacji, organizacji wystaw lub targów handlowych i reklamowych, pośrednictwa w zawieraniu umów kupna-sprzedaży poprzez telefon i Internet, obsługa klientów przy wykorzystaniu sieci Internet, prowadzenie sprzedaży towarów: apaszki jedwabne, antystresery, baloniki, bandanki, banery, bezrękawniki, bloczki post-it, bluzy, bombki, breloczki, chorągiewki, clipboardy, czapki, daszki, długopisy, elektroniczne urządzenia do tłumaczeń językowych, elektroniczne urządzenia ze słownikiem, etui skórzane na długopisy, etui skórzane na wizytówki, fido-dido, flagi, galanteria odzieżowa damska i męska, galanteria skórzana, galanteria papierowa, joja, kalendarze, kalkulatory, kapelusze, karafki, konstrukcje dmuchane i balony, kosmetyczki, kosmetyki, koszulki polo, krawaty, krzeselka, kubki, kurtki, latawce, linijki, maskotki, materiały biurowe i szkolne, medale, pudełka, naklejki i nalepki, notesy, obrusy, odtwarzacze płyt kompaktowych i kaset, ołówki, opakowania na napoje, organizery, otwieracze do butelek, pałeczki chińskie, papiery pakowe, parasole, parasolki, parawany, para jedwabne, piłki, piórniki, plecaki, płotki, podkładki pod kubki, kieliszki i szklanki, podkładki pod mysz, pokrowce na telefony, pompony, portfele, postery, potykacze, radioodbiorniki, rękawiczki, ręczniki, sakwy rowerowe, sakwy podróżne, samochodowe osłony przeciwsłoneczne, siatki, skrobaczki do szyb, słodczyce, standy, stroje dla personelu, szale, szaliki, świece, tablice, teczki skórzane, terkotki, termosy, tłumacze polsko-angielskie, torby i torebki, torciki, trąbki, t-shirty, wizytowniki, wody perfumowane i perfumy, worki żeglarskie, wyroby ze szkła i porcelany, zabawki, zegary ściennie, zegarki, znaczki z logo, usługi telekomunikacyjne świadczone on-line polegające na umożliwieniu osobom trzecim: zlecenia różnych usług, świadczenia różnych usług, zawierania umów cywilnych, w szczególności handlowych oraz z osobami fizycznymi, w tym umów pośrednictwa, umów kupna-sprzedaży, wykonywania umów cywilnych, **36** usługi w zakresie: pośrednictwa w zawieraniu umów ubezpieczeniowych poprzez telefon i Internet, sprawdzania stanu konta poprzez telefon i Internet, usługi telekomunikacyjne świadczone on-line polegające na umożliwieniu osobom trzecim: zawierania umów ubezpieczeniowych, umów kredytowych, umów bankowych oraz otwierania rachunków bankowych, dokonywania operacji bankowych, dostępu

do konta bankowego, wykonywanie umów, **38** usługi telekomunikacyjne, usługi w zakresie: rozpowszechniania systemów przekazywania dźwięku i obrazu w łączności radiofonicznej, telegraficznej, telefonicznej, telefonii komórkowej, telefaksowej, w systemie cyfrowym, usługi w zakresie łączności: radiofonicznej, telegraficznej, telefonicznej, telefonii komórkowej i poprzez Internet, telefaksowej, ustalania taryf i opłat, obsługi satelitów i przekazów satelitarnych, organizowania systemów transmisyjnych, przesyłania dźwięku, obrazu i SMS-ów, usługi w zakresie: poczty elektronicznej, zleceń przywoławczych z zastosowaniem radia, telefonu lub innych środków komunikacji elektronicznej, usługi w zakresie prowadzenia: stacji radiowych, telewizyjnych oraz transmitowania dźwięku i obrazu, usługi w zakresie zbierania i przekazywania aktualności informacyjnych z wykorzystaniem: multimediów, urządzeń telekomunikacyjnych, usługi w zakresie wypożyczania telefonów, modemów i innych urządzeń telekomunikacyjnych, obsługa klientów przy wykorzystaniu sieci Internet, elektroniczny serwis informacji typu on-line polegający na tworzeniu, prowadzeniu baz danych i udostępnianiu informacji z możliwością elektronicznego przyjmowania i przekazywania wiadomości, **41** usługi w zakresie nauczania poprzez telefon, Internet, radio i telewizję.

(111) **209633** (220) 2006 07 07 (210) 312920

(151) 2008 06 05 (441) 2006 10 16

(732) POLKOMTEL Spółka Akcyjna, Warszawa, PL.

(540) plus multi sim

(510), (511) **09** aparaty, przewody i słuchawki telefoniczne, automaty sprzedające i mechanizmy do urządzeń uruchamianych przez wrzucenie monety lub żetonu, kasy rejestrujące, komputery i sprzęt przetwarzający dane, magnetyczne nośniki danych, maszyny liczące, płyty (dyski) z nagraniami, urządzenia do gaszenia ognia, urządzenia do nagrywania, transmisji, reprodukcji danych, dźwięku lub obrazu, urządzenia i przyrządy naukowe, żeglarskie, geodezyjne, elektryczne, kinematograficzne, optyczne, wagowe, pomiarowe, sygnalizacyjne, kontrolne, do ratowania życia, do celów dydaktycznych, **35** usługi polegające na: rejestrowaniu, sporządzaniu odpisów, składzie, kompilacji, transmisji, transkrypcji, systematyzacji pisemnych informacji (komunikatów) oraz rejestrowaniu a także wykorzystaniu lub kompilacji danych matematycznych lub statystycznych oraz zarządzaniu zbiorami informatycznymi, usługi w zakresie: reklamy i działalności informacyjnej, badania rynku, telefonicznego udzielania informacji, organizacji wystaw lub targów handlowych i reklamowych, pośrednictwa w zawieraniu umów kupna-sprzedaży poprzez telefon i Internet, obsługa klientów przy wykorzystaniu sieci Internet, prowadzenie sprzedaży towarów: apaszki jedwabne, antystresery, baloniki, bandanki, banery, bezrękawniki, bloczki post-it, bluzy, bombki, breloczki, chorągiewki, clipboardy, czapki, daszki, długopisy, elektroniczne urządzenia do tłumaczeń językowych, elektroniczne urządzenia ze słownikiem, etui skórzane na długopisy, etui skórzane na wizytówki, fido-dido, flagi, galanteria odzieżowa damska i męska, galanteria skórzana, galanteria papierowa, joja, kalendarze, kalkulatory, kapelusze, karafki, konstrukcje dmuchane i balony, kosmetyczki, kosmetyki, koszulki polo, krawaty, krzeselka, kubki, kurtki, latawce, linijki, maskotki, materiały biurowe i szkolne, medale, pudełka, naklejki i nalepki, notesy, obrusy, odtwarzacze płyt kompaktowych i kaset, ołówki, opakowania na napoje, organizery, otwieracze do butelek, pałeczki chińskie, papiery pakowe, parasole, parasolki, parawany, para jedwabne, piłki, piórniki, plecaki, płotki, podkładki pod kubki, kieliszki i szklanki, podkładki pod mysz, pokrowce na telefony, pompony, portfele, postery, potykacze, radioodbiorniki, rękawiczki, ręczniki, sakwy rowerowe, sakwy podróżne, samochodowe osłony przeciwsłoneczne, siatki, skrobaczki do szyb, słodczyce, standy, stroje dla personelu, szale, szaliki, świece, tablice, teczki skórzane, terkotki, termosy, tłumacze polsko-angielskie, torby i torebki, torciki, trąbki, t-shirty, wizytowniki, wody perfumowane i perfumy, worki żeglarskie, wyroby ze szkła i porcelany, zabawki, zegary ściennie, zegarki, znaczki z logo, usługi telekomunikacyjne świadczone on-line polegające na umożliwieniu osobom trzecim: zlecenia różnych usług, świadczenia różnych usług, zawierania umów cywilnych, w szczególności handlowych oraz z osobami fizycznymi, w tym umów pośrednictwa, umów kupna-sprzedaży, wykonywania umów cywilnych, **36** usługi w zakresie: pośrednictwa w zawieraniu umów ubezpieczeniowych poprzez telefon i Internet, sprawdzania stanu konta poprzez telefon i Internet, usługi telekomunikacyjne świadczone on-line polegające

na umożliwieniu osobom trzecim: zawierania umów ubezpieczeniowych, umów kredytowych, umów bankowych oraz otwierania rachunków bankowych, dokonywania operacji bankowych, dostępu do konta bankowego, wykonywania umów, **38** usługi telekomunikacyjne, usługi w zakresie: rozpowszechniania systemów przekazywania dźwięku i obrazu w łączności radiofonicznej, telegraficznej, telefonicznej, telefonii komórkowej, telefaksowej, w systemie cyfrowym, usługi w zakresie łączności: radiofonicznej, telegraficznej, telefonicznej, telefonii komórkowej i poprzez Internet, telefaksowej, ustalania taryf i opłat, obsługi satelitów i przekazów satelitarnych, organizowania systemów transmisyjnych, przesyłania dźwięku, obrazu i SMS-ów, usługi w zakresie: poczty elektronicznej, zleceń przywoławczych z zastosowaniem radia, telefonu lub innych środków komunikacji elektronicznej, usługi w zakresie prowadzenia: stacji radiowych, telewizyjnych oraz transmitowania dźwięku i obrazu, usługi w zakresie zbierania i przekazywania aktualności informacyjnych z wykorzystaniem: multimediiów, urządzeń telekomunikacyjnych, usługi w zakresie wypożyczania telefonów, modemów i innych urządzeń telekomunikacyjnych, obsługa klientów przy wykorzystaniu sieci Internet, elektroniczny serwis informacji typu on-line polegający na tworzeniu, prowadzeniu baz danych i udostępnianiu informacji z możliwością elektronicznego przyjmowania i przekazywania wiadomości, **41** usługi w zakresie nauczania poprzez telefon, Internet, radio i telewizję.

(111) **209634** (220) 2006 08 31 (210) 314786
 (151) 2008 06 10 (441) 2006 12 11
 (732) Przedsiębiorstwo Transportowe Handlu Wewnętrznego „TRANS-POZ” Spółka Akcyjna, Poznań, PL.
 (540)

MULTISERWIS

Kolor znaku: niebieski, biały

(531) 27.5.1, 29.1.12

(510), (511) **36** pośrednictwo w zakresie rozliczeń finansowo-ubezpieczeniowych, **37** naprawa, konserwacja, przeglądy i przebudowy pojazdów samochodowych i ich podzespołów, blacharstwo, lakiernictwo, regeneracja zużytych części i podzespołów pojazdów samochodowych, instalowanie, przeglądy i naprawa urządzeń klimatyzacyjnych w pojazdach samochodowych, instalowanie, naprawa i legalizacja tachografów do pojazdów samochodowych, instalowanie i naprawa alarmów przeciw włamaniom, mycie pojazdów, naprawa zamków, montaż dodatkowego oświetlenia, ogrzewania, urządzeń chłodniczych i innego wyposażenia w pojazdach samochodowych, **39** holowanie pojazdów samochodowych w przypadku ich awarii, wypożyczanie pojazdów samochodowych.

(111) **209635** (220) 2006 10 09 (210) 316399
 (151) 2008 06 06 (441) 2007 01 22
 (732) POLKOMTEL Spółka Akcyjna, Warszawa, PL.

(540) na swoje 10-lecie plus rozdaje 10 tysięcy telefonów
 (510), (511) **09** aparaty, przewody i słuchawki telefoniczne, automaty sprzedające i mechanizmy do urządzeń uruchamianych przez wrzucenie monety lub żetonu, kasy rejestrujące, komputery i sprzęt przetwarzający dane, magnetyczne nośniki danych, maszyny liczące, płyty (dyski) z nagraniami, urządzenia do gaszenia ognia, urządzenia do nagrywania, transmisji, reprodukcji danych, dźwięku lub obrazu, urządzenia i przyrządy naukowe, żeglarskie, geodezyjne, elektryczne, kinematograficzne, optyczne, wagowe, pomiarowe, sygnalizacyjne, kontrolne, do ratowania życia, do celów dydaktycznych, **35** usługi polegające na: rejestrowaniu, sporządzaniu odpisów, składzie, kompilacji, transmisji, transkrypcji, systematyzacji pisemnych informacji (komunikatów) oraz rejestrowaniu a także wykorzystaniu lub kompilacji danych matematycznych lub statystycznych oraz zarządzaniu zbiorami informatycznymi, usługi w zakresie: reklamy, badania rynku, telefonicznego udzielania informacji, organizacji wystaw lub targów handlowych i reklamowych, pośrednictwa w zawieraniu umów kupna-sprzedaży poprzez telefon i Internet, obsługa klientów przy wykorzystaniu sieci Internet, prowadzenie punktów sprzedaży towarów: apaszk jedwabne, antystresery, baloniki, bandanki, banery, bezrękawniki, bloczki post-it, bluzy, bombki, breloczki, chorągiewki, clipboardy, czapki, daszki, długopisy, elektroniczne

urządzenia do tłumaczeń językowych, elektroniczne urządzenia ze słownikiem, etui skórzane na długopisy, etui skórzane na wizytówki, fido-dido, flagi, galanteria odzieżowa damska i męska, galanteria skórzana, galanteria papierowa, joja, kalendarze, kalkulatory, kape-lusze, karafki, konstrukcje dmuchane i balony, kosmetyczki, kosmetyki, koszulki polo, krawaty, krzeselka, kubki, kurtki, latawce, linijki, maskotki, materiały biurowe i szkolne, medale, pudełka, naklejki i nalepki, notesy, obrusy, odtwarzacze płyt kompaktowych i kaset, ołówki, opakowania na napoje, organizery, otwieracze do butelek, pałeczki chińskie, papiery pakowe, parasole, parasolki, parawany, paraa jedwabne, piłki, piórniki, plecaki, płotki, podkładki pod kubki, kieliszki i szklanki, podkładki pod mysz, pokrowce na telefony, pompony, portfele, postery, potykacze, radioodbiorniki, rękawiczki, ręczniki, sakwy rowerowe, sakwy podróżne, samochodowe osłony przeciwsłoneczne, siatki, skrobaczki do szyb, słodczyce, standy, stroje dla personelu, szale, szaliki, świece, tablice, teczki skórzane, terkotki, termosy, tłumacze polsko-angielskie, torby i torebki, torciki, trąbki, t-shirty, wizytowniki, wody perfumowane i perfumy, worki żeglarskie, wyroby ze szkła i porcelany, zabawki, zegary ściennie, zegarki, znaczki z logo, usługi telekomunikacyjne on-line polegające na umożliwieniu: zlecenia usług, świadczenia usług, zawierania umów, umów pośrednictwa, umów kupna-sprzedaży, wykonywania umów, informacja o działalności gospodarczej, handlu, reklamie, promocji, lokalizacji obiektów, agencje informacji handlowej, **36** usługi w zakresie: pośrednictwa w zawieraniu umów ubezpieczeniowych poprzez telefon i Internet, sprawdzania stanu konta poprzez telefon i Internet, usługi telekomunikacyjne on-line polegające na umożliwieniu: zawierania umów ubezpieczeniowych, umów kredytowych, umów bankowych oraz otwierania rachunków bankowych, dokonywania operacji bankowych, dostępu do konta bankowego, informacja finansowa i o usługach finansowych, informacja o ubezpieczeniach, **38** usługi telekomunikacyjne, usługi w zakresie: rozpowszechniania systemów przekazywania dźwięku i obrazu w łączności radiofonicznej, telegraficznej, telefonicznej, telefonii komórkowej, telefaksowej, w systemie cyfrowym, usługi w zakresie łączności: radiofonicznej, telegraficznej, telefonicznej, telefonii komórkowej i poprzez Internet, telefaksowej, ustalania taryf i opłat, obsługi satelitów i przekazów satelitarnych, organizowania systemów transmisyjnych, przesyłania dźwięku, obrazu i SMS-ów, usługi w zakresie: poczty elektronicznej, zleceń przywoławczych z zastosowaniem radia, telefonu lub innych środków komunikacji elektronicznej, usługi w zakresie prowadzenia: stacji radiowych, telewizyjnych oraz transmitowania dźwięku i obrazu, usługi w zakresie zbierania i przekazywania aktualności informacyjnych z wykorzystaniem: multimediiów, urządzeń telekomunikacyjnych, usługi w zakresie wypożyczania telefonów, modemów i innych urządzeń telekomunikacyjnych, obsługa klientów przy wykorzystaniu sieci Internet, elektroniczny serwis informacji typu on-line polegający na tworzeniu, prowadzeniu baz danych i udostępnianiu informacji z możliwością elektronicznego przyjmowania i przekazywania wiadomości, informacja o telekomunikacji, usługach telekomunikacyjnych, elektronicznych i internetowych, przesyłanie informacji, gromadzenie i rozpowszechnianie wiadomości poprzez sieci komunikacyjne, w tym sieć telewizyjną, satelitarną i internet, agencje informacyjne w zakresie wiadomości i aktualności, **41** usługi w zakresie nauczania poprzez telefon, Internet, radio i telewizję, informacja o nauczaniu, kształceniu, rozrywce, działalności sportowej i kulturalnej.

(111) **209636** (220) 2006 10 09 (210) 316400
 (151) 2008 06 06 (441) 2007 01 22
 (732) POLKOMTEL Spółka Akcyjna, Warszawa, PL.

(540) na swoje 10-lecie sieć plus rozdaje 10 tysięcy telefonów
 (510), (511) **09** aparaty, przewody i słuchawki telefoniczne, automaty sprzedające i mechanizmy do urządzeń uruchamianych przez wrzucenie monety lub żetonu, kasy rejestrujące, komputery i sprzęt przetwarzający dane, magnetyczne nośniki danych, maszyny liczące, płyty (dyski) z nagraniami, urządzenia do gaszenia ognia, urządzenia do nagrywania, transmisji, reprodukcji danych, dźwięku lub obrazu, urządzenia i przyrządy naukowe, żeglarskie, geodezyjne, elektryczne, kinematograficzne, optyczne, wagowe, pomiarowe, sygnalizacyjne, kontrolne, do ratowania życia, do celów dydaktycznych, **35** usługi polegające na: rejestrowaniu, sporządzaniu odpisów, składzie, kompilacji, transmisji, transkrypcji, systematyzacji pisemnych informacji (komunikatów) oraz rejestrowaniu a także wykorzy-

staniu lub kompilacji danych matematycznych lub statystycznych oraz zarządzaniu zbiorami informatycznymi, usługi w zakresie: reklamy, badania rynku, telefonicznego udzielania informacji, organizacji wystaw lub targów handlowych i reklamowych, pośrednictwa w zawieraniu umów kupna-sprzedaży poprzez telefon i Internet, obsługa klientów przy wykorzystaniu sieci Internet, prowadzenie punktów sprzedaży towarów: apaszki jedwabne, antystresery, baloniki, bandanki, banery, bezrękawniki, bloczki post-it, bluzy, bombki, breloczki, chorągiewki, clipboardy, czapki, daszki, długopisy, elektroniczne urządzenia do tłumaczeń językowych, elektroniczne urządzenia ze słownikiem, etui skórzane na długopisy, etui skórzane na wizytówki, fido-dido, flagi, galanteria odzieżowa damska i męska, galanteria skórzana, galanteria papierowa, joja, kalendarze, kalkulatory, kapelusze, karafki, konstrukcje dmuchane i balony, kosmetyczki, kosmetyki, koszulki polo, krawaty, krzeselka, kubki, kurtki, latawce, linijki, maskotki, materiały biurowe i szkolne, medale, pudełka, naklejki i nalepki, notesy, obrusy, odtwarzacze płyt kompaktowych i kaset, otówki, opakowania na napoje, organizery, otwieracze do butelek, pałeczki chińskie, papiery pakowe, parasole, parasolki, parawany, para jedwabne, piłki, piórnik, plecaki, płotki, podkładki pod kubki, kieliszki i szklanki, podkładki pod mysz, pokrowce na telefony, pompony, portfele, postery, potykacze, radioodbiorniki, rękawiczki, ręczniki, sakwy rowerowe, sakwy podróżne, samochodowe osłony przeciwsłoneczne, siatki, skrobaczki do szyb, słodycze, standy, stroje dla personelu, szale, szaliki, świece, tablice, teczki skórzane, terkotki, termosy, tłumacze polsko-angielskie, torby i torebki, torciki, trąbki, t-shirty, wizytowniki, wody perfumowane i perfumy, worki żeglarskie, wyroby ze szkła i porcelany, zabawki, zegary ściennie, zegarki, znaczki z logo, usługi telekomunikacyjne on-line polegające na umożliwieniu: zlecenia usług, świadczenia usług, zawierania umów, umów pośrednictwa, umów kupna-sprzedaży, wykonywania umów, informacja o działalności gospodarczej, handlu, reklamie, promocji, lokalizacji obiektów, agencje informacji handlowej, **36** usługi w zakresie: pośrednictwa w zawieraniu umów ubezpieczeniowych poprzez telefon i Internet, sprawdzania stanu konta poprzez telefon i Internet, usługi telekomunikacyjne on-line polegające na umożliwieniu: zawierania umów ubezpieczeniowych, umów kredytowych, umów bankowych oraz otwierania rachunków bankowych, dokonywania operacji bankowych, dostępu do konta bankowego, informacje finansowe i o usługach finansowych, informacja o ubezpieczeniach, **38** usługi telekomunikacyjne, usługi w zakresie: rozpowszechniania systemów przekazywania dźwięku i obrazu w łączności radiofonicznej, telegraficznej, telefonicznej, telefonii komórkowej, telefaksowej, w systemie cyfrowym, usługi w zakresie łączności: radiofonicznej, telegraficznej, telefonicznej, telefonii komórkowej i poprzez Internet, telefaksowej, ustalania taryf i opłat, obsługi satelitów i przekazów satelitarnych, organizowania systemów transmisyjnych, przesyłania dźwięku, obrazu i SMS-ów, usługi w zakresie: poczty elektronicznej, zleceń przywoławczych z zastosowaniem radia, telefonu lub innych środków komunikacji elektronicznej, usługi w zakresie prowadzenia: stacji radiowych, telewizyjnych oraz transmitowania dźwięku i obrazu, usługi w zakresie zbierania i przekazywania aktualności informacyjnych z wykorzystaniem: multimediiów, urządzeń telekomunikacyjnych, usługi w zakresie wypożyczania telefonów, modemów i innych urządzeń telekomunikacyjnych, obsługa klientów przy wykorzystaniu sieci Internet, elektroniczny serwis informacji typu on-line polegający na tworzeniu, prowadzeniu baz danych i udostępnianiu informacji z możliwością elektronicznego przyjmowania i przekazywania wiadomości, informacja o telekomunikacji, usługach telekomunikacyjnych, elektronicznych i internetowych, przesyłanie informacji, gromadzenie i rozpowszechnianie wiadomości poprzez sieci komunikacyjne, w tym sieć telewizyjną, satelitarną i internet, agencje informacyjne w zakresie wiadomości i aktualności, **41** usługi w zakresie nauczania poprzez telefon, Internet, radio i telewizję, informacja o nauczaniu, kształceniu, rozrywce, działalności sportowej i kulturalnej.

(111) **209637** (220) 2006 10 09 (210) 316401

(151) 2008 06 06 (441) 2007 01 22

(732) POLKOMTEL Spółka Akcyjna, Warszawa, PL.

(540) na swoje 10-lecie operator sieci plus rozdaje 10 tysięcy telefonów

(510), (511) **09** aparaty, przewody i słuchawki telefoniczne, automaty sprzedające i mechanizmy do urządzeń uruchamianych przez wrzucenie monety lub żetonu, kasy rejestrujące, komputery i sprzęt

przetwarzający dane, magnetyczne nośniki danych, maszyny liczące, płyty (dyski) z nagraniami, urządzenia do gaszenia ognia, urządzenia do nagrywania, transmisji, reprodukcji danych, dźwięku lub obrazu, urządzenia i przyrządy naukowe, żeglarskie, geodezyjne, elektryczne, kinematograficzne, optyczne, wagowe, pomiarowe, sygnalizacyjne, kontrolne, do ratowania życia, do celów dydaktycznych, **35** usługi polegające na: rejestrowaniu, sporządzaniu odpisów, składzie, kompilacji, transmisji, transkrypcji, systematyzacji pisemnych informacji (komunikatów) oraz rejestrowaniu a także wykorzystaniu lub kompilacji danych matematycznych lub statystycznych oraz zarządzaniu zbiorami informatycznymi, usługi w zakresie: reklamy, badania rynku, telefonicznego udzielania informacji, organizacji wystaw lub targów handlowych i reklamowych, pośrednictwa w zawieraniu umów kupna-sprzedaży poprzez telefon i Internet, obsługa klientów przy wykorzystaniu sieci Internet, prowadzenie punktów sprzedaży towarów: apaszki jedwabne, antystresery, baloniki, bandanki, banery, bezrękawniki, bloczki post-it, bluzy, bombki, breloczki, chorągiewki, clipboardy, czapki, daszki, długopisy, elektroniczne urządzenia do tłumaczeń językowych, elektroniczne urządzenia ze słownikiem, etui skórzane na długopisy, etui skórzane na wizytówki, fido-dido, flagi, galanteria odzieżowa damska i męska, galanteria skórzana, galanteria papierowa, joja, kalendarze, kalkulatory, kapelusze, karafki, konstrukcje dmuchane i balony, kosmetyczki, kosmetyki, koszulki polo, krawaty, krzeselka, kubki, kurtki, latawce, linijki, maskotki, materiały biurowe i szkolne, medale, pudełka, naklejki i nalepki, notesy, obrusy, odtwarzacze płyt kompaktowych i kaset, otówki, opakowania na napoje, organizery, otwieracze do butelek, pałeczki chińskie, papiery pakowe, parasole, parasolki, parawany, para jedwabne, piłki, piórnik, plecaki, płotki, podkładki pod kubki, kieliszki i szklanki, podkładki pod mysz, pokrowce na telefony, pompony, portfele, postery, potykacze, radioodbiorniki, rękawiczki, ręczniki, sakwy rowerowe, sakwy podróżne, samochodowe osłony przeciwsłoneczne, siatki, skrobaczki do szyb, słodycze, standy, stroje dla personelu, szale, szaliki, świece, tablice, teczki skórzane, terkotki, termosy, tłumacze polsko-angielskie, torby i torebki, torciki, trąbki, t-shirty, wizytowniki, wody perfumowane i perfumy, worki żeglarskie, wyroby ze szkła i porcelany, zabawki, zegary ściennie, zegarki, znaczki z logo, usługi telekomunikacyjne on-line polegające na umożliwieniu: zlecenia usług, świadczenia usług, zawierania umów, umów pośrednictwa, umów kupna-sprzedaży, wykonywania umów, informacja o działalności gospodarczej, handlu, reklamie, promocji, lokalizacji obiektów, agencje informacji handlowej, **36** usługi w zakresie: pośrednictwa w zawieraniu umów ubezpieczeniowych poprzez telefon i Internet, sprawdzania stanu konta poprzez telefon i Internet, usługi telekomunikacyjne on-line polegające na umożliwieniu: zawierania umów ubezpieczeniowych, umów kredytowych, umów bankowych oraz otwierania rachunków bankowych, dokonywania operacji bankowych, dostępu do konta bankowego, informacje finansowe i o usługach finansowych, informacja o ubezpieczeniach, **38** usługi telekomunikacyjne, usługi w zakresie: rozpowszechniania systemów przekazywania dźwięku i obrazu w łączności radiofonicznej, telegraficznej, telefonicznej, telefonii komórkowej, telefaksowej, w systemie cyfrowym, usługi w zakresie łączności: radiofonicznej, telegraficznej, telefonicznej, telefonii komórkowej i poprzez Internet, telefaksowej, ustalania taryf i opłat, obsługi satelitów i przekazów satelitarnych, organizowania systemów transmisyjnych, przesyłania dźwięku, obrazu i SMS-ów, usługi w zakresie: poczty elektronicznej, zleceń przywoławczych z zastosowaniem radia, telefonu lub innych środków komunikacji elektronicznej, usługi w zakresie prowadzenia: stacji radiowych, telewizyjnych oraz transmitowania dźwięku i obrazu, usługi w zakresie zbierania i przekazywania aktualności informacyjnych z wykorzystaniem: multimediiów, urządzeń telekomunikacyjnych, usługi w zakresie wypożyczania telefonów, modemów i innych urządzeń telekomunikacyjnych, obsługa klientów przy wykorzystaniu sieci Internet, elektroniczny serwis informacji typu on-line polegający na tworzeniu, prowadzeniu baz danych i udostępnianiu informacji z możliwością elektronicznego przyjmowania i przekazywania wiadomości, informacja o telekomunikacji, usługach telekomunikacyjnych, elektronicznych i internetowych, przesyłanie informacji, gromadzenie i rozpowszechnianie wiadomości poprzez sieci komunikacyjne, w tym sieć telewizyjną, satelitarną i internet, agencje informacyjne w zakresie wiadomości i aktualności, **41** usługi w zakresie nauczania poprzez telefon, Internet, radio i telewizję, informacja o nauczaniu, kształceniu, rozrywce, działalności sportowej i kulturalnej.

(111) **209638** (220) 2006 11 30 (210) 318534
 (151) 2008 06 18 (441) 2007 03 05
 (732) ORANGE GROUP Spółka z o.o., Katowice, PL.
 (540) All Terrain
 (510), (511) **35** agencje informacji handlowej, agencje reklamowe, doradztwo specjalistyczne w sprawach działalności gospodarczej, doradztwo w zakresie organizacji i prowadzenia działalności gospodarczej, doradztwo w działalności gospodarczej, profesjonalne doradztwo w zakresie działalności gospodarczej, pomoc w prowadzeniu działalności gospodarczej, promocja sprzedaży dla osób trzecich, rozpowszechnianie materiałów reklamowych: ulotek, prospektów, druków, próbek, reklama za pośrednictwem sieci komputerowej, reklamy, rozpowszechnianie ogłoszeń reklamowych, organizowanie targów w celach handlowych lub reklamowych, **39** biura turystyczne z wyjątkiem rezerwacji hoteli i pensjonatów, organizowanie wycieczek, organizowanie wycieczek morskich, agencje turystyczne z wyjątkiem rezerwacji hoteli, pensjonatów, zwiedzanie turystyczne, rezerwowanie miejsc na wycieczki, wypożyczanie łodzi, statków, wypożyczanie pojazdów, wypożyczenie samochodów, wypożyczenie samochodów wyścigowych, **41** produkcja filmów, fotoreportaże, chronometraż imprez sportowych, organizowanie i obsługa konferencji, organizowanie i obsługa kongresów, wypożyczanie sprzętu do nurkowania, organizowanie obozów sportowych, usługi z dziedziny rozrywki i zabawy na obozach wakacyjnych, prowadzenie konferencji, prowadzenie kongresów, organizowanie i prowadzenie seminariów, organizowanie i prowadzenie sympozjów, organizowanie i prowadzenie zjazdów, organizowanie przyjęć o charakterze rozrywkowym, organizowanie zawodów sportowych, planowanie przebiegu części rozrywkowej przyjęć, rozrywka, informacja o rozrywce, wypożyczanie sprzętu sportowego z wyjątkiem pojazdów, nagrywanie i filmowanie na taśmach wideo, produkcja filmów na taśmach wideo, informacje o wypoczynku, usługi związane z organizacją wypoczynku, obsługa zjazdów, **42** testowanie pojazdów.

(111) **209639** (220) 2006 11 30 (210) 318535
 (151) 2008 06 18 (441) 2007 03 05
 (732) ORANGE GROUP Spółka z o.o., Katowice, PL.
 (540)



Kolor znaku: pomarańczowy, szary, czarny
 (531) 3.1.8, 3.1.16, 26.5.8, 29.1.13
 (510), (511) **35** agencje informacji handlowej, agencje reklamowe, doradztwo specjalistyczne w sprawach działalności gospodarczej, doradztwo w zakresie organizacji i prowadzenia działalności gospodarczej, doradztwo w działalności gospodarczej, profesjonalne doradztwo w zakresie działalności gospodarczej, pomoc w prowadzeniu działalności gospodarczej, promocja sprzedaży dla osób trzecich, rozpowszechnianie materiałów reklamowych: ulotek, prospektów, druków, próbek, reklama za pośrednictwem sieci komputerowej, reklamy, rozpowszechnianie ogłoszeń reklamowych, organizowanie targów w celach handlowych lub reklamowych, **39** biura turystyczne z wyjątkiem rezerwacji hoteli i pensjonatów, organizowanie wycieczek, organizowanie wycieczek morskich, agencje turystyczne z wyjątkiem rezerwacji hoteli, pensjonatów, zwiedzanie turystyczne, rezerwowanie miejsc na wycieczki, wypożyczanie łodzi, statków, wypożyczanie pojazdów, wypożyczenie samochodów, wypożyczenie samochodów wyścigowych, **41** produkcja filmów, fotoreportaże, chronometraż imprez sportowych, organizowanie i obsługa konferencji, organizowanie i obsługa kongresów, wypożyczanie sprzętu do nurkowania, organizowanie obozów sportowych, usługi z dziedziny rozrywki i zabawy na obozach wakacyjnych, prowadzenie konferencji, prowadzenie kongresów, organizowanie i prowadzenie seminariów, organizowanie i prowadzenie sympozjów, organizowanie i prowadzenie zjazdów, organizowanie przyjęć o charakterze rozrywkowym, organizowanie zawodów sportowych, planowanie

przebiegu części rozrywkowej przyjęć, rozrywka, informacja o rozrywce, wypożyczanie sprzętu sportowego z wyjątkiem pojazdów, nagrywanie i filmowanie na taśmach wideo, produkcja filmów na taśmach wideo, informacje o wypoczynku, usługi związane z organizacją wypoczynku, obsługa zjazdów, **42** testowanie pojazdów.

(111) **209640** (220) 2007 02 06 (210) 321035
 (151) 2008 08 14 (441) 2007 05 14
 (732) TETLEY GB LIMITED, Greenford, GB.
 (540) vitax zdrowie i przyjemność
 (510), (511) **05** zioła lecznicze, herbaty lecznicze, lecznicze herbatki ziołowe, wyciągi roślinne i ziołowe do celów leczniczych, nalewki do celów leczniczych, mieszanki ziołowe do celów leczniczych, ziołowe preparaty do odchudzania i oczyszczania organizmu, **30** herbaty, herbaty ziołowe, herbaty aromatyzowane, herbaty owocowe, napoje na bazie herbaty, herbaty mrożone, **32** napoje bezalkoholowe gazowane i niegazowane, lemoniady, napoje i soki owocowe, warzywne, wody mineralne, esencje, wyciągi, ekstrakty i syropy do napojów, koktajle bezalkoholowe, nektary owocowe, napoje i preparaty w formie proszków do przygotowywania bezalkoholowych napojów.

(111) **209641** (220) 2007 02 06 (210) 321036
 (151) 2008 08 14 (441) 2007 05 14
 (732) TETLEY GB LIMITED, Greenford, GB.
 (540) vitax prawdziwa przyjemność
 (510), (511) **05** zioła lecznicze, herbaty lecznicze, lecznicze herbatki ziołowe, wyciągi roślinne i ziołowe do celów leczniczych, nalewki do celów leczniczych, mieszanki ziołowe do celów leczniczych, ziołowe preparaty do odchudzania i oczyszczania organizmu, **30** herbaty, herbaty ziołowe, herbaty aromatyzowane, herbaty owocowe, napoje na bazie herbaty, herbaty mrożone, **32** napoje bezalkoholowe gazowane i niegazowane, lemoniady, napoje i soki owocowe, warzywne, wody mineralne, esencje, wyciągi, ekstrakty i syropy do napojów, koktajle bezalkoholowe, nektary owocowe, napoje i preparaty w formie proszków do przygotowywania bezalkoholowych napojów.

(111) **209642** (220) 2007 02 19 (210) 321551
 (151) 2008 06 10 (441) 2007 05 28
 (732) CIT ENGINEERING POLSKA Sp. z o.o., Wrocław, PL.
 (540)

BiblioNETka.pl

Kolor znaku: niebieski, jasnobrązowy
 (531) 24.17.1, 27.5.1, 29.1.12
 (510), (511) **16** papiery nie ujęte w innych klasach, druki, książki, gazety, czasopisma, wydawnictwa, pióra do pisania, długopisy, pisaki, zakładki papierowe i kartonowe, plany i mapy, kalendarze, pocztówki i karty pocztowe, **25** odzież, obuwie i nakrycia głowy, **35** aukcje książek, patronat medialny w zakresie reklamy i marketingu, **38** przesyłanie informacji tekstowej i obrazowej przy pomocy komputerów.

(111) **209643** (220) 2007 02 21 (210) 321624
 (151) 2008 06 13 (441) 2007 05 28
 (732) LAKMA SAT Sp. z o.o., Cieszyn, PL.
 (540)

NANOSIL

Kolor znaku: czarny, czerwony
 (531) 1.13.1, 27.5.1, 29.1.12
 (510), (511) **17** silikonowe masy uszczelniające, akrylowe masy uszczelniające, poliuretanowe masy uszczelniające.

(111) **209644** (220) 2007 02 21 (210) 321625
 (151) 2008 06 13 (441) 2007 05 28

(732) LAKMA SAT Sp. z o.o., Cieszyn, PL.
(540)

NANOTYNK

Kolor znaku: czarny, czerwony

(531) 1.13.1, 27.5.1, 29.1.12

(510), (511) **19** masy tynkarskie i tynki mineralne, tynki akrylowe, tynki silikonowe, tynki mozaikowe, tynki strukturalne.

(111) **209645** (220) 2007 02 21 (210) 321645
(151) 2008 06 19 (441) 2007 05 28
(732) PROSTO Spółka z ograniczoną odpowiedzialnością,
Warszawa, PL.
(540)

STRAIGHT
SLAVIC
FLAVOUR

(531) 27.5.1

(510), (511) **25** odzież.

(111) **209646** (220) 2007 02 21 (210) 321646
(151) 2008 06 19 (441) 2007 05 28
(732) PROSTO Spółka z ograniczoną odpowiedzialnością,
Warszawa, PL.
(540)

PROSTY
SŁOWIAŃSKI
SMAK

(531) 27.5.1

(510), (511) **25** odzież.

(111) **209647** (220) 2007 02 23 (210) 321784
(151) 2008 06 03 (441) 2007 05 28
(732) „NG2” S.A., Polkowice, PL.
(540)

NYLON RED

Kolor znaku: czerwony, biały

(531) 26.4.2, 27.5.1, 29.1.12

(510), (511) **18** wyroby ze skóry i imitacji skóry nie zawarte w innych klasach, **25** odzież, obuwie, nakrycia głowy.

(111) **209648** (220) 2007 02 26 (210) 321810
(151) 2008 06 13 (441) 2007 06 11
(732) KERATRONIK Arkadiusz Wasikowski, Warszawa, PL.
(540)



Kolor znaku: czerwony, biały

(531) 26.1.2, 27.5.1, 29.1.12

(510), (511) **09** aparaty radiowe i telewizyjne, dane na nośnikach optycznych, magnetycznych, dyski do rejestracji dźwięku, elektryczne urządzenia do dozoru, elektroniczny sprzęt transmisyjny, instalacje analogowe, instalacje telefoniczne i do przechowywania danych, publikacje elektroniczne, komputerowe pamięci, klawiatury komputerowe, komputerowe programy ładowalne (software), komputerowe programy nagrane, sterujące programy komputerowe systemu operacyjnego, komputerowe karty do zapisu, komputerowe urządzenia peryferyjne, komputerowe oprogramowanie stałe nagrane, komputery, komputery przenośne (podręczne), urządzenia do komunikacji wewnętrznej, mikroprocesory, urządzenia do nawigacji satelitarnej, przyrządy nawigacyjne, koncentratory liniowe, przyrządy i urządzenia pomiarowe, przenośna aparatura do radiokomunikacji, przyrządy do rejestrowania czasu, odległości, rejestratory przebytej drogi dla pojazdów, pulpity, szafy rozdzielcze, telefoniczne urządzenia nadawcze, karty z obwodami zintegrowanymi, urządzenia do wyznaczania współrzędnych dowolnych obiektów w skali globu wykorzystujące satelitarne systemy lokalizacyjne, wyposażenie linii transmisyjnych, systemy i urządzenia do monitorowania pojazdów z wykorzystaniem technologii GPS, **37** usługi dotyczące instalowania, konserwacji i napraw komputerów, usługi dotyczące instalowania, konserwacji i napraw urządzeń do nawigacji satelitarnej, usługi związane z montażem i serwisowaniem urządzeń elektronicznych oraz systemów monitorowania pojazdów z wykorzystaniem technologii GPS, **38** usługi dotyczące przesyłania informacji, usługi dotyczące zapewnienia łączności przez terminale komputerowe, komputerowe przesyłanie informacji tekstowej i obrazowej przy pomocy komputera, usługi dotyczące umożliwienia połączenia i przydzielania dostępu światowej sieci komputerowej, telefonia komórkowa, usługi związane z obsługą telekonferencji, wypożyczanie modemów i urządzeń do przesyłania informacji, usługi związane ze zleceniami przywoławczymi poprzez radio, telefon lub inne środki łączności elektronicznej, **42** usługi związane z administrowaniem stron komputerowych, analizy systemów komputerowych, doradztwo w sprawach sprzętu komputerowego, usługi związane z instalacją oprogramowania komputerowego, usługi związane z aktualizacją i konserwacją oprogramowania komputerowego, projektowaniem systemów komputerowych i odzyskiwaniem danych, usługi związane z konwersją danych lub dokumentów na formę elektroniczną, konwersją danych przez programy komputerowe, usługi związane z projektowaniem i powielaniem oprogramowania i systemów komputerowych, usługi związane z tworzeniem i utrzymywaniem stron internetowych dla osób trzecich, wypożyczanie komputerów i oprogramowania komputerowego.

(111) **209649** (220) 2007 02 26 (210) 321811
(151) 2008 06 13 (441) 2007 06 11
(732) KERATRONIK Arkadiusz Wasikowski, Warszawa, PL.
(540)

KERATRONIK

Kolor znaku: czerwony

(531) 27.5.1, 29.1.1

(510), (511) **09** aparaty radiowe i telewizyjne, dane na nośnikach optycznych, magnetycznych, dyski do rejestracji dźwięku, elektryczne urządzenia do dozoru, elektroniczny sprzęt transmisyjny, instalacje analogowe, instalacje telefoniczne i do przechowywania danych, publikacje elektroniczne, komputerowe pamięci, klawiatury komputerowe, komputerowe programy ładowalne (software), komputerowe programy nagrane, sterujące programy komputerowe systemu operacyjnego, komputerowe karty do zapisu, komputerowe urządzenia peryferyjne, komputerowe oprogramowanie stałe nagrane, komputery, komputery przenośne (podręczne), urządzenia do komunikacji wewnętrznej, mikroprocesory, urządzenia do nawigacji satelitarnej, przyrządy nawigacyjne, koncentratory liniowe, przyrządy i urządzenia pomiarowe, przenośna aparatura do radiokomunikacji, przyrządy do rejestrowania czasu, odległości, rejestratory przebytej drogi dla pojazdów, pulpity, szafy rozdzielcze, telefoniczne urządzenia nadawcze, karty z obwodami zintegrowanymi, urządzenia do wyznaczania współrzędnych dowolnych obiektów w skali globu wykorzystujące satelitarne systemy lokalizacyjne, wyposażenie linii transmisyjnych, systemy i urządzenia do monitorowania pojazdów z wykorzystaniem technologii GPS, **37** usługi dotyczące

instalowania, konserwacji i napraw komputerów, usługi dotyczące instalowania, konserwacji i napraw urządzeń do nawigacji satelitarnej, usługi związane z montażem i serwisowaniem urządzeń elektronicznych oraz systemów monitorowania pojazdów z wykorzystaniem technologii GPS, **38** usługi dotyczące przesyłania informacji, usługi dotyczące zapewnienia łączności przez terminale komputerowe, komputerowe przesyłanie informacji tekstowej i obrazowej przy pomocy komputera, usługi dotyczące umożliwienia połączenia i przydzielania dostępu światowej sieci komputerowej, telefonia komórkowa, usługi związane z obsługą telekonferencji, wypożyczanie modemów i urządzeń do przesyłania informacji, usługi związane ze zleceniami przywoławczymi poprzez radio, telefon lub inne środki łączności elektronicznej, **42** usługi związane z administrowaniem stron komputerowych, analizy systemów komputerowych, doradztwo w sprawach sprzętu komputerowego, usługi związane z instalacją oprogramowania komputerowego, usługi związane z aktualizacją i konserwacją oprogramowania komputerowego, projektowaniem systemów komputerowych i odzyskiwaniem danych, usługi związane z konwersją danych lub dokumentów na formę elektroniczną, konwersją danych przez programy komputerowe, usługi związane z projektowaniem i powielaniem oprogramowania i systemów komputerowych, usługi związane z tworzeniem i utrzymywaniem stron internetowych dla osób trzecich, wypożyczanie komputerów i oprogramowania komputerowego.

(111) **209650** (220) 2007 03 02 (210) 322068
 (151) 2008 06 13 (441) 2007 06 11
 (732) Firma Handlowa „REMAX” Wojciech Moskała, Kraków, PL.
 (540) carodina
 (510), (511) **25** obuwie.

(111) **209651** (220) 2006 11 16 (210) 318029
 (151) 2008 05 09 (441) 2007 02 19
 (732) TALENTS TARGET Spółka z ograniczoną odpowiedzialnością, Warszawa, PL.
 (540)



Kolor znaku: czarny, czerwony

(531) 2.7.25, 27.5.1, 29.1.1, 29.1.8

(510), (511) **35** pośrednictwo pracy, **41** doradztwo zawodowe, nauczanie.

(111) **209652** (220) 2007 02 02 (210) 320884
 (151) 2008 05 13 (441) 2007 05 14
 (732) Zakłady Przemysłu Cukierniczego MIESZKO Spółka Akcyjna, Warszawa, PL.
 (540) AKCJA WRZEPKA

(510), (511) **25** odzież, obuwie, nakrycia głowy, **32** piwo, wody mineralne i gazowane oraz inne napoje bezalkoholowe, napoje owocowe i soki owocowe, syropy i inne preparaty do produkcji napojów.

(111) **209653** (220) 2007 02 02 (210) 320885
 (151) 2008 05 13 (441) 2007 05 14
 (732) Zakłady Przemysłu Cukierniczego MIESZKO Spółka Akcyjna, Warszawa, PL.
 (540) ZOZO-WRZEPKA

(510), (511) **25** odzież, obuwie, nakrycia głowy, **32** piwo, wody mineralne i gazowane oraz inne napoje bezalkoholowe, napoje owocowe i soki owocowe, syropy i inne preparaty do produkcji napojów.

(111) **209654** (220) 2007 03 06 (210) 322259
 (151) 2008 06 12 (441) 2007 06 11
 (732) EMC Spółka z o.o., Toruń, PL.
 (540) WŁĄCZ NASTRÓJ

(510), (511) **09** urządzenia i przyrządy pomiarowe, sygnalizacyjne i kontrolne, urządzenia i przyrządy elektryczne przewodzące, przełączające, transformujące, akumulatorowe i kontrolno-sterujące, sterowniki elektroniczne, przełączniki elektryczne i elektroniczne, gniazda elektryczne i sygnałowe, **11** urządzenia oświetleniowe, żarówki, świetlówki, lampy elektryczne, lampy półprzewodnikowe, urządzenia do ogrzewania i chłodzenia, urządzenia klimatyzacyjne.

(111) **209655** (220) 2007 03 13 (210) 322521
 (151) 2008 06 09 (441) 2007 06 25
 (732) Zakłady Przemysłu Cukierniczego MIESZKO S.A., Warszawa, PL.

(540) MIESZKO-EKSPERT OD NADZIENIA

(510), (511) **30** kawa, herbata, kakao, cukier, ryż, tapioka, sago, kawa nienaturalna, mąka i produkty zbożowe, chleb, wyroby cukiernicze i słodczyce, lody, miód, melasa (syropy), drożdże, proszek do pieczenia, sól, musztarda, ocet, sosy (przyprawy), przyprawy, lód.

(111) **209656** (220) 2007 03 13 (210) 322522
 (151) 2008 06 09 (441) 2007 06 25
 (732) Zakłady Przemysłu Cukierniczego MIESZKO S.A., Warszawa, PL.

(540) MIESZKO-SPECJALISTA OD NADZIENIA

(510), (511) **30** kawa, herbata, kakao, cukier, ryż, tapioka, sago, kawa nienaturalna, mąka i produkty zbożowe, chleb, wyroby cukiernicze i słodczyce, lody, miód, melasa (syropy), drożdże, proszek do pieczenia, sól, musztarda, ocet, sosy (przyprawy), przyprawy, lód.

(111) **209657** (220) 2007 03 13 (210) 322523
 (151) 2008 06 09 (441) 2007 06 25
 (732) Zakłady Przemysłu Cukierniczego MIESZKO S.A., Warszawa, PL.

(540) MIESZKO-EKSPERT W PRODUKCJI CZEKOLADEK Z NADZIENIEM
 (510), (511) **30** kawa, herbata, kakao, cukier, ryż, tapioka, sago, kawa nienaturalna, mąka i produkty zbożowe, chleb, wyroby cukiernicze i słodczyce, lody, miód, melasa (syropy), drożdże, proszek do pieczenia, sól, musztarda, ocet, sosy (przyprawy), przyprawy, lód.

(111) **209658** (220) 2007 03 13 (210) 322524
 (151) 2008 06 09 (441) 2007 06 25
 (732) Zakłady Przemysłu Cukierniczego MIESZKO S.A., Warszawa, PL.

(540) MIESZKO-SPECJALISTA W PRODUKCJI CZEKOLADEK Z NADZIENIEM

(510), (511) **30** kawa, herbata, kakao, cukier, ryż, tapioka, sago, kawa nienaturalna, mąka i produkty zbożowe, chleb, wyroby cukiernicze i słodczyce, lody, miód, melasa (syropy), drożdże, proszek do pieczenia, sól, musztarda, ocet, sosy (przyprawy), przyprawy, lód.

(111) **209659** (220) 2007 03 13 (210) 322525
 (151) 2008 06 09 (441) 2007 06 25
 (732) Zakłady Przemysłu Cukierniczego MIESZKO S.A., Warszawa, PL.

(540) MIESZKO-EKSPERT W PRODUKCJI NADZIENIA

(510), (511) **30** kawa, herbata, kakao, cukier, ryż, tapioka, sago, kawa nienaturalna, mąka i produkty zbożowe, chleb, wyroby cukiernicze i słodczyce, lody, miód, melasa (syropy), drożdże, proszek do pieczenia, sól, musztarda, ocet, sosy (przyprawy), przyprawy, lód.

(111) **209660** (220) 2007 03 13 (210) 322526
 (151) 2008 06 09 (441) 2007 06 25
 (732) Zakłady Przemysłu Cukierniczego MIESZKO S.A., Warszawa, PL.

(540) MIESZKO-SPECJALISTA W PRODUKCJI NADZIENIA

(510), (511) **30** kawa, herbata, kakao, cukier, ryż, tapioka, sago, kawa nienaturalna, mąka i produkty zbożowe, chleb, wyroby cukiernicze i słodczyce, lody, miód, melasa (syropy), drożdże, proszek do pieczenia, sól, musztarda, ocet, sosy (przyprawy), przyprawy, lód.

(111) **209661** (220) 2004 11 15 (210) 287643
 (151) 2008 04 04 (441) 2005 02 21

(732) LA RIVE M. Szymula P. Szostak Spółka Jawna, Grudziądz, PL.
(540)



Kolor znaku: srebrny, czarny
(531) 19.7.2, 27.5.1, 29.1.12
(510), (511) **03** kosmetyki.

(111) **209662** (220) 2005 07 22 (210) 298124
(151) 2008 07 17 (441) 2005 10 31
(732) KOFOLA HOLDING a.s., Ostrava, CZ.
(540)



(531) 5.3.15, 26.1.16, 27.5.1
(510), (511) **30** napary inne niż do celów leczniczych, lody, kawa, kakao lub czekoladowe napoje, napoje na bazie herbaty, aromaty do napojów z wyjątkiem esencji, aromaty do napojów z wyjątkiem olejków eterycznych, syrop melasowy, sorbety w postaci lodów, sosy z wyjątkiem dresingowych, **32** wody mineralne i gazowane oraz inne napoje niealkoholowe, napoje owocowe i soki owocowe, sorbety w postaci napojów, syropy i inne preparaty do sporządzania napojów, piwa, **33** napoje alkoholowe (z wyjątkiem piwa).

(111) **209663** (220) 2005 07 22 (210) 298125
(151) 2008 07 17 (441) 2005 10 31
(732) KOFOLA HOLDING a.s., Ostrava, CZ.
(540)



Kolor znaku: zielony, biały, żółty
(531) 5.3.15, 26.1.16, 27.5.1, 29.1.13
(510), (511) **30** napary inne niż do celów leczniczych, lody, kawa, kakao lub czekoladowe napoje, napoje na bazie herbaty, aromaty do napojów z wyjątkiem esencji, aromaty do napojów z wyjątkiem olejków eterycznych, syrop melasowy, sorbety w postaci lodów, sosy z wyjątkiem dresingowych, **32** wody mineralne i gazowane oraz inne napoje niealkoholowe, napoje owocowe i soki owocowe, sorbety w postaci napojów, syropy i inne preparaty do sporządzania napojów, piwa, **33** napoje alkoholowe (z wyjątkiem piwa).

(111) **209664** (220) 2007 03 07 (210) 322293
(151) 2008 06 11 (441) 2007 06 11
(732) „VILLA PALLADIO” Spółka z o.o., Warszawa, PL.
(540)



Kolor znaku: biały, sepia
(531) 7.1.1, 27.5.1, 29.1.12

(510), (511) **36** usługi i pośrednictwo finansowe i kredytowe, obsługa działalności holdingów, usługi rachunkowo-księgowo, administrowanie, obsługa i wynajem nieruchomości, **37** usługi budowlane, przygotowywanie terenu pod budowę, wznoszenie kompletnych budynków i budowli lub ich części, wykonywanie wykończeniowych robót budowlanych, wynajem maszyn i urządzeń budowlanych, wynajem sprzętu budowlanego i burzącego wraz z obsługą operatorską, usługi z zakresu inżynierii lądowej i wodnej, usługi instalatorskie, sprzątanie i czyszczenie obiektów, konserwacja i naprawa maszyn biurowych, księgujących i sprzętu komputerowego, **42** usługi w zakresie projektowania budowlanego, urbanistycznego, technologicznego, działalność geodezyjna i kartograficzna, badania i analizy techniczne, usługi w zakresie oprogramowania oraz informatyki, doradztwo w zakresie sprzętu komputerowego.

(111) **209665** (220) 2007 03 16 (210) 322700
(151) 2008 07 03 (441) 2007 06 25
(732) DEERFOS Co., Ltd (Ho Chul YOON, President), Incheon, KR.
(540) DEERFOS
(510), (511) **03** papier ścierny, płótno ściernie, papier szmerglowy, płótno szmerglowe, piasek ścierny, papier ścierny piaskowy.

(111) **209666** (220) 2007 03 20 (210) 322865
(151) 2008 06 20 (441) 2007 06 25
(732) „VERDE DOMUS” Pracownia Architektury Galeria Anna Maria Zabdry-Jamróż, Kraków, PL.
(540)



(531) 7.3.2, 7.3.11, 26.4.1, 27.1.1, 27.5.1
(510), (511) **09** dyski DVD i CD nagrane, **16** broszury, plakaty, książki, **41** studia filmowe i produkcja filmów na płytach DVD i CD, organizowanie i obsługa kongresów, konferencji, sympozjów naukowych, seminariów i zjazdów, organizowanie szkoleń w dziedzinach nauki, sztuki i biznesu, organizowanie konkursów, przyznawanie nagród i wyróżnień osobom fizycznym lub prawnym, organizowanie imprez promujących młode talenty, publikowanie książek, nagrywanie filmów na płytach DVD i CD, organizowanie wystaw i wernisaży z dziedziny kultury i sztuki.

(111) **209667** (220) 2007 03 21 (210) 322961
(151) 2008 08 18 (441) 2007 06 25
(732) „DA VINCI” Spółka z o.o., Tczew, PL.
(540)



(531) 24.1.5, 24.9.2, 24.13.24, 27.5.1
(510), (511) **03** mydło, produkty perfumeryjne, olejki zapachowe, kosmetyki, środki do pielęgnacji włosów, środki do mycia zębów, **16** wydawnictwa, prospekty, ulotki, broszury książki, afisze, foldery, grafiki, **25** odzież, koszule, krawaty, apaszki, szale, muszki, bielizna, ubrania, nakrycia głowy, wyroby dziewiarskie, **35** usługi importowo-eksportowe, usługi sprzedaży detalicznej, hurtowej i komisowej produktów kosmetycznych, odzieży, bielizny, nakryć głowy, wyrobów dziewiarskich, organizacja wystaw w celach handlowych i reklamowych, pośrednictwo handlowe, **36** usługi w zakresie doradztwa i pośrednictwa finan-

sowego, **40** usługi w zakresie wypożyczania maszyn dziewiarskich i maszyn do szycia, usługi krawieckie i hafciarskie.

(111) **209668** (220) 2007 03 21 (210) 322962
 (151) 2008 08 18 (441) 2007 06 25
 (732) „DA VINCI” Spółka z o.o., Tczew, PL.
 (540)



Kolor znaku: czerwony, czarny, biały
 (531) 24.1.5, 24.9.2, 24.13.24, 27.5.1, 29.1.13

(510), (511) **03** mydło, produkty perfumeryjne, olejki zapachowe, kosmetyki, środki do pielęgnacji włosów, środki do mycia zębów, **16** wydawnictwa, prospekty, ulotki, broszury książki, afisze, foldery, grafiki, **25** odzież, koszule, krawaty, apaszkę, szale, muszki, bielizna, ubrania, nakrycia głowy, wyroby dziewiarskie, **35** usługi importowo-eksportowe, usługi sprzedaży detalicznej, hurtowej i komisowej produktów kosmetycznych, odzieży, bielizny, nakryć głowy, wyrobów dziewiarskich, organizacja wystaw w celach handlowych i reklamowych, pośrednictwo handlowe, **36** usługi w zakresie doradztwa i pośrednictwa finansowego, **40** usługi w zakresie wypożyczania maszyn dziewiarskich i maszyn do szycia, usługi krawieckie i hafciarskie.

(111) **209669** (220) 2007 04 03 (210) 323579
 (151) 2008 06 19 (441) 2007 07 09
 (732) YAKA MEDIA Jarosław Karbownik, Gliwice, PL.
 (540)



Kolor znaku: czarny, szary, niebieski
 (531) 26.4.9, 27.5.1, 29.1.13

(510), (511) **09** programy komputerowe, użytkowe programy komputerowe, programy komputerowe wspomagające zarządzanie.

(111) **209670** (220) 2007 04 12 (210) 323925
 (151) 2008 07 09 (441) 2007 07 23
 (732) A.C. Nielsen Company, Schaumburg, US.
 (540) BRAND3
 (510), (511) **35** badania rynku.

(111) **209671** (220) 2006 04 26 (210) 310097
 (151) 2007 11 13 (441) 2006 08 07
 (732) Przedsiębiorstwo Wielobranżowe „Eliko-Bis” Robert Mońka, Konopiska, PL.
 (540)



Kolor znaku: zielony, czarny
 (531) 26.13.25, 27.5.1, 29.1.12

(510), (511) **20** zasłony bambusowe, stojaki do butelek, stojaki na czasopisma i parasole, dekoracje przestawne, haki do zasłon, karnisze do zasłon, wyroby koszykarstwa, kółka do zasłon, kraty kominkowe, krążki z tworzyw sztucznych do zasłon na linki, postumenty pod doniczki na kwiaty, kwietniki jako meble, listewki do ram obrazów, meble, osprzęt niemetalowy do mebli, wykończeniowe elementy plastikowe do mebli, numery domów nieświecące i niemetalowe, ramy do obrazów, osprzęt niemetalowy do okien i drzwi, pręty do mocowania chodników na schodach, rolki do zasłon, wyroby stolarstwa meblowe-

go, stopy wewnętrzne z listewek, wieszaki na ubrania, szyny do zasłon, uchwyty do zasłon nie z materiałów tekstylnych, wieszaki na zasłony, zasłony dekoracyjne z koralików, **35** reklama za pośrednictwem sieci komputerowej, zgrupowanie na rzecz osób trzecich różnych towarów pozwalające nabywcy wygodnie oglądać i kupować te towary na stronie internetowej dotyczącej sprzedaży mebli i wyrobów wyposażenia wnętrz, zgrupowanie na rzecz osób trzecich różnych towarów pozwalające nabywcy wygodnie oglądać i kupować te towary w sklepie meblowym i z wyposażeniem wnętrz.

(111) **209672** (220) 2006 10 16 (210) 316773
 (151) 2008 07 21 (441) 2007 01 22
 (732) Great Wall Motor Company Limited, Baoding, CN.
 (540)



(531) 26.3.12, 26.15.25

(510), (511) **12** samochody, samochody osobowe, samochody ciężarowe, furgonetki, samochody sportowe, autobusy, mechanizmy napędowe do pojazdów lądowych, samochody kempingowe, tapicerka do pojazdów, ambulanse, **37** konserwacja i naprawy samochodów, usługi stacji obsługi pojazdów, usługi stacji benzynowych, czyszczenie pojazdów, smarowanie pojazdów, antykorozyjne zabezpieczanie pojazdów, nabłyszczanie pojazdów, usługi myjni samochodowych, bieźnikowanie opon.

(111) **209673** (220) 2007 04 16 (210) 324011
 (151) 2008 08 12 (441) 2007 07 23
 (732) SMART ELEKTRONIK Sp. z o.o., Dziekanów Polski, PL.
 (540)



Kolor znaku: pomarańczowy, czarny

(531) 25.7.1, 26.1.6, 26.4.9, 27.5.1, 29.1.12

(510), (511) **35** aukcje publiczne, dystrybucja materiałów reklamowych (próbek, druków, prospektów, broszur), działalność gospodarcza-badania, poszukiwania, działalność gospodarcza-doradztwo, działalność handlowa-wycena, pokazy towarów, promocja sprzedaży dla osób trzecich, reklama radiowa, reklama za pośrednictwem sieci komputerowej, reklamy, **39** dostarczanie towarów, dystrybucja paczek, magazynowanie, nawigacja-usługi, pakowanie produktów, pakowanie towarów, dostarczanie towarów, dostarczanie towarów zamówionych korespondencyjnie, **42** administrowanie stronami komputerowymi (sieciowymi), doradztwo w sprawach sprzętu komputerowego, usługi grafików, doradztwo w zakresie sprzętu komputerowego, tworzenie i utrzymywanie stron internetowych dla osób trzecich.

(111) **209674** (220) 2007 05 11 (210) 325130
 (151) 2008 07 25 (441) 2007 08 20
 (732) Zakłady Przetwórstwa Mięsnego „HENRYK KANIA” S.A., Pszczyna, PL.
 (540)



Kolor znaku: biały, czerwony, jasnobrązowy, beżowy, czarny
 (531) 2.1.11, 8.5.1, 9.1.10, 27.5.1, 29.1.15

(510), (511) **29** polędwica wieprzowa, polędwica wieprzowa pieczona, polędwica wieprzowa plasterkowana, polędwica wieprzowa pieczona plasterkowana, polędwica sopocka, szynka wieprzowa, szynka wieprzowa gotowana, szynka wieprzowa gotowana plasterkowana, szynka wieprzowa parzona, szynka staropolska, szynka mielona, szynka mielona prasowana, szynka piwna, szynka piwna plasterkowana, szynka tyrolska, szynka zbójnicka, szynka tyrolska pieczona plasterkowana, szynka wieprzowa pieczona, szynka tyrolska pieczona plasterkowana, szynka wieprzowa prasowana, szynka wieprzowa prasowana plasterkowana, szynka wędzona surowa, szynka mielona konserwowa, szynka pieczona z indyka, szynka z piersi indyka, szynka polska, baleron gotowany, golonka wieprzowa prasowana plasterkowana, boczek wędzony gotowany, boczek wędzony plasterkowany, boczek staropolski, żeberka wędzone, blok wieprzowy wędzony, bekon, blok łopatkowy, kielbasa wiejska, kielbasa lisiecka, kielbasa parówkowa, kabanosy, frankfurterki, kielbasa biała parzona, kielbasa jałowcowa, kielbasa ogniskowa, kielbasa śląska, kielbasa toruńska, kielbaski grillowe, kielbasa golonkowa, kielbasa szynkowa wieprzowa, kielbasa krakowska, kielbasa żywiecka, wędliny podrobowe, pasztetowa, salceson wieprzowy, rolada ozorkowa, filet z indyka wędzony i pieczony, polędwica łososiowa, szynka z indyka, ogonówka wędzona, pieczeń drobiowa, szynka drobiowa, blok pieczony z indyka, kielbasa myśliwska, kielbasa pieczona, ogonówka staropolska, pieczeń z indyka, wędliny drobiowe podrobowe, salceson z indyka, mięso wieprzowe, schab wieprzowy, karczek wieprzowy, łopátka wieprzowa, żeberka wieprzowe, kabanos extra, golonka wieprzowa, boczek z kością, głowy wieprzowe, słonina świeża, mięso wołowe, krakowska sucha, antrykot wołowy, rozbratel wołowy, rostbef wołowy, kark wołowy, mostek wołowy, szponder wołowy, schab pieczony, polędwica wołowa, mięso wołowe bez kości, mięso wołowe gulaszowe, mięso drobiowe, piersi z indyka, mięso cielęce, kotlet cielęcy górka, nerkówka, rozbratel, karkówka cielęca, karczek pieczony, żeberka cielęce, mostek, goleń, gicz cielęca, cielęcina bez kości z łopatki, cielęcina bez kości z udźca, podroby wieprzowe, nogi wieprzowe, ogony wieprzowe, kości wieprzowe, konserwy mięsne, krokiety mięsne, krokiety spożywcze, wędliny gotowane, wędliny parzone, wędliny wędzone surowe, wyroby garmazeryjne mięsne, pasztety, hamburgery drobiowo-wieprzowe, parówki wieprzowo-drobiowe, szynka drobiowa w plastrach, szynka wieprzowa w plastrach, **30** mięso w cieście, przetwory mięsne typu paszteciki i krokiety, **35** usługi prowadzenia sprzedaży w sklepach towarów mięsnych i wędlin, informacja o działalności gospodarczej i handlowej, usługi reklamowe, rozpowszechnianie materiałów reklamowych.

(111) **209675** (220) 2007 05 11 (210) 325131
 (151) 2008 07 25 (441) 2007 08 20
 (732) Zakłady Przetwórstwa Mięsnego „HENRYK KANIA” S.A.,
 Pszczyna, PL.
 (540)



Kolor znaku: biały, czerwony, czarny, jasnobrązowy, beżowy
 (531) 2.1.11, 8.5.1, 9.1.10, 27.5.1, 29.1.15

(510), (511) **29** polędwica wieprzowa, polędwica wieprzowa pieczona, polędwica wieprzowa plasterkowana, polędwica wieprzowa pieczona plasterkowana, polędwica sopocka, szynka wieprzowa, szynka wieprzowa gotowana, szynka wieprzowa gotowana plasterkowana, szynka wieprzowa parzona, szynka staropolska, szynka mielona, szynka mielona prasowana, szynka piwna, szynka piwna plasterkowana, szynka tyrolska, szynka zbójnicka, szynka tyrolska plasterkowana, szynka wieprzowa pieczona, szynka wieprzowa pieczona plasterkowana, szynka wieprzowa prasowana, szynka wieprzowa prasowana plasterkowana, szynka wędzona surowa, szynka mielona konserwowa, szynka pieczona z indyka, szynka z piersi indyka, szynka polska, baleron gotowany, golonka wieprzowa prasowana plasterkowana, boczek wędzony gotowany, boczek wędzony plasterkowany, boczek staropolski, żeberka wędzone, blok wieprzowy wędzony, bekon, blok łopatkowy, kielbasa wiejska, kielbasa lisiecka, kielbasa parówkowa, kabanosy, frankfurterki, kielbasa biała parzona, kielbasa jałowcowa, kielbasa ogniskowa, kielbasa śląska, kielbasa toruńska, kielbaski grillowe, kielbasa golonkowa, kielbasa szynkowa wieprzowa, kielbasa krakowska, kielbasa żywiecka, wędliny podrobowe, pasztetowa, salceson wieprzowy, rolada ozorkowa, filet z indyka wędzony i pieczony, polędwica łososiowa, szynka z indyka, ogonówka wędzona, pieczeń drobiowa, szynka drobiowa, blok pieczony z indyka, kielbasa myśliwska, kielbasa pieczona, ogonówka staropolska, pieczeń z indyka, wędliny drobiowe podrobowe, salceson z indyka, mięso wieprzowe, schab wieprzowy, karczek wieprzowy, łopátka wieprzowa, żeberka wieprzowe, kabanos extra, golonka

diąka, szynka polska, baleron gotowany, golonka wieprzowa prasowana plasterkowana, boczek wędzony gotowany, boczek wędzony plasterkowany, boczek staropolski, żeberka wędzone, blok wieprzowy wędzony, bekon, blok łopatkowy, kielbasa wiejska, kielbasa lisiecka, kielbasa parówkowa, kabanosy, frankfurterki, kielbasa biała parzona, kielbasa jałowcowa, kielbasa ogniskowa, kielbasa śląska, kielbasa toruńska, kielbaski grillowe, kielbasa golonkowa, kielbasa szynkowa wieprzowa, kielbasa krakowska, kielbasa żywiecka, wędliny podrobowe, pasztetowa, salceson wieprzowy, rolada ozorkowa, filet z indyka wędzony i pieczony, polędwica łososiowa, szynka z indyka, ogonówka wędzona, pieczeń drobiowa, szynka drobiowa, blok pieczony z indyka, kielbasa myśliwska, kielbasa pieczona, ogonówka staropolska, pieczeń z indyka, wędliny drobiowe podrobowe, salceson z indyka, mięso wieprzowe, schab wieprzowy, karczek wieprzowy, łopátka wieprzowa, żeberka wieprzowe, kabanos extra, golonka wieprzowa, boczek z kością, głowy wieprzowe, słonina świeża, mięso wołowe, krakowska sucha, antrykot wołowy, rozbratel wołowy, rostbef wołowy, kark wołowy, mostek wołowy, szponder wołowy, schab pieczony, polędwica wołowa, mięso wołowe bez kości, mięso wołowe gulaszowe, mięso drobiowe, piersi z indyka, mięso cielęce, kotlet cielęcy górka, nerkówka, rozbratel, karkówka cielęca, karczek pieczony, żeberka cielęce, mostek, goleń, gicz cielęca, cielęcina bez kości z łopatki, cielęcina bez kości z udźca, podroby wieprzowe, nogi wieprzowe, ogony wieprzowe, kości wieprzowe, konserwy mięsne, krokiety mięsne, krokiety spożywcze, wędliny gotowane, wędliny parzone, wędliny wędzone surowe, wyroby garmazeryjne mięsne, pasztety, hamburgery drobiowo-wieprzowe, parówki wieprzowo-drobiowe, szynka drobiowa w plastrach, szynka wieprzowa w plastrach, **30** mięso w cieście, przetwory mięsne typu paszteciki i krokiety, **35** usługi prowadzenia sprzedaży w sklepach towarów mięsnych i wędlin, informacja o działalności gospodarczej i handlowej, usługi reklamowe, rozpowszechnianie materiałów reklamowych.

(111) **209676** (220) 2007 05 11 (210) 325132
 (151) 2008 07 25 (441) 2007 08 20
 (732) Zakłady Przetwórstwa Mięsnego „HENRYK KANIA” S.A.,
 Pszczyna, PL.
 (540)



Kolor znaku: zielony, żółty, niebieski, biały, czarny
 (531) 3.4.1, 6.19.1, 6.19.11, 29.1.15

(510), (511) **29** polędwica wieprzowa, polędwica wieprzowa pieczona, polędwica wieprzowa plasterkowana, polędwica wieprzowa pieczona plasterkowana, polędwica sopocka, szynka wieprzowa, szynka wieprzowa gotowana, szynka wieprzowa gotowana plasterkowana, szynka wieprzowa parzona, szynka staropolska, szynka mielona, szynka mielona prasowana, szynka piwna, szynka piwna plasterkowana, szynka tyrolska, szynka zbójnicka, szynka tyrolska plasterkowana, szynka wieprzowa pieczona, szynka wieprzowa pieczona plasterkowana, szynka wieprzowa prasowana, szynka wieprzowa prasowana plasterkowana, szynka wędzona surowa, szynka mielona konserwowa, szynka pieczona z indyka, szynka z piersi indyka, szynka polska, baleron gotowany, golonka wieprzowa prasowana plasterkowana, boczek wędzony gotowany, boczek wędzony plasterkowany, boczek staropolski, żeberka wędzone, blok wieprzowy wędzony, bekon, blok łopatkowy, kielbasa wiejska, kielbasa lisiecka, kielbasa parówkowa, kabanosy, frankfurterki, kielbasa biała parzona, kielbasa jałowcowa, kielbasa ogniskowa, kielbasa śląska, kielbasa toruńska, kielbaski grillowe, kielbasa golonkowa, kielbasa szynkowa wieprzowa, kielbasa krakowska, kielbasa żywiecka, wędliny podrobowe, pasztetowa, salceson wieprzowy, rolada ozorkowa, filet z indyka wędzony i pieczony, polędwica łososiowa, szynka z indyka, ogonówka wędzona, pieczeń drobiowa, szynka drobiowa, blok pieczony z indyka, kielbasa myśliwska, kielbasa pieczona, ogonówka staropolska, pieczeń z indyka, wędliny drobiowe podrobowe, salceson z indyka, mięso wieprzowe, schab wieprzowy, karczek wieprzowy, łopátka wieprzowa, żeberka wieprzowe, kabanos extra, golonka

wieprzowa, boczek z kością, głowy wieprzowe, słonina świeża, mięso wołowe, krakowska sucha, antrykot wołowy, rozbratel wołowy, rostbef wołowy, kark wołowy, mostek wołowy, szponder wołowy, schab pieczony, polędwica wołowa, mięso wołowe bez kości, mięso wołowe gulaszowe, mięso drobiowe, piersi z indyka, mięso cielęce, kotlet cielęcy górka, nerkówka, rozbratel, karkówka cielęca, karczek pieczony, żeberka cielęce, mostek, goleń, gicz cielęca, cielęcina bez kości z łopatki, cielęcina bez kości z udźca, podroby wieprzowe, nogi wieprzowe, ogony wieprzowe, kości wieprzowe, konserwy mięsne, krokiety mięsne, krokiety spożywcze, wędliny gotowane, wędliny parzone, wędliny wędzone surowe, wyroby garmażeryjne mięsne, pasztety, hamburgery drobiowo-wieprzowe, parówki wieprzowo-drobiowe, szynka drobiowa w plastrach, szynka wieprzowa w plastrach, **30** mięso w cieście, przetwory mięsne typu paszteciki i krolejki, **35** usługi prowadzenia sprzedaży w sklepach towarów mięsnych i wędlin, informacja o działalności gospodarczej i handlowej, usługi reklamowe, rozpowszechnianie materiałów reklamowych.

(111) **209677** (220) 2007 05 17 (210) 325334
(151) 2008 09 12 (441) 2007 08 20
(732) OPTALEX Aleksander Sawicki, Warszawa, PL.
(540)



Kolor znaku: biały, granatowy

(531) 27.5.1, 29.1.12
(510), (511) **09** oprawy okularowe korekcyjne, okulary przeciwsłoneczne, **44** usługi optyczne.

(111) **209678** (220) 2007 05 21 (210) 325446
(151) 2008 08 12 (441) 2007 09 03
(732) FABRYKA FARB I LAKIERÓW „ŚNIEŻKA” S.A., Lubzina, PL.
(540) ŚNIEŻKA

(510), (511) **01** preparaty chemiczne do barwienia emalii i szkła, preparaty chemiczne do wytwarzania barwników, środki chemiczne do ożywiania kolorów do celów przemysłowych, kleje do celów przemysłowych, kleje do tapet, do płytek ściennych, do afiszów, do obuwia, środki do konserwacji cementu, cegieł, dachówek i murów (z wyjątkiem farb i olejów), rozpuszczalniki do lakierów, **02** środki antykorozyjne, zaprawy cementowe, lakiery i emalie, środki do konserwacji drewna, farby akwarelowe, wodne, bakterioobójcze, ognioodporne, przeciw zanieczyszczeniu, farby do emalii, farby stosowane w ceramice, kit, folie metalowe dla malarzy, barwniki do obuwia, preparaty zabezpieczające do metali, smary i oleje przeciwrzdzewne, rozcieńczalniki do farb i lakierów, utrwalacze, zagęszczacze do farb i barwników, **03** barwniki i farby kosmetyczne, preparaty do usuwania farb, materiały ściernie, preparaty do odbarwiania, pasty i woski do skóry, do obuwia, do podłóg i mebli, preparaty do polerowania, **17** farby, oleje i lakiery izolacyjne, taśmy izolacyjne, zaprawy izolacyjne, kit, materiały uszczelniające, **19** masy tynkarskie, systemy dociepleń ścian zewnętrznych budynków, materiały i płyty budowlane niemetalowe.

(111) **209679** (220) 2007 05 25 (210) 325717
(151) 2008 09 05 (441) 2007 09 03
(732) Przedsiębiorstwo Wdrażania i Upowszechniania Postępu Technicznego i Organizacyjnego „POSTEOR” Spółka z o.o., Wrocław, PL.
(540)



Kolor znaku: czerwony, biały, zielony

(531) 26.7.25, 27.5.1, 29.1.13
(510), (511) **11** urządzenia do oświetlania, reflektory do pojazdów, **12** wycieraczki do szyb pojazdów.

(111) **209680** (220) 2007 06 01 (210) 326035
(151) 2008 09 12 (441) 2007 09 03
(732) SPECTRO-LAB Jan Borkowski, Warszawa, PL.
(540)



Kolor znaku: niebieski i odcienie, czarny

(531) 27.5.1, 29.1.4, 29.1.8
(510), (511) **09** urządzenia, aparaty, przyrządy do celów naukowych, aparatura pomiarowa, analityczna, laboratoryjna, **10** urządzenia laboratoryjne do celów medycznych, **35** doradztwo handlowe fachowe, **37** serwis gwarancyjny i pogwarancyjny (naprawy).

(111) **209681** (220) 2003 04 28 (210) 264097
(151) 2008 08 25 (441) 2003 11 03
(732) EIKON REKLAMA I PUBLIC RELATIONS Magdalena Majchrzak-Puczyńska, Łódź, PL.
(540)



(531) 27.5.1
(510), (511) **14** biżuteria.

(111) **209682** (220) 2005 06 22 (210) 296852
(151) 2008 06 12 (441) 2005 10 03
(732) „Atlas Transfer” Magdalena Siedzik, Przecław, PL.
(540) ATLAS TRANSFER

(510), (511) **39** usługi transportowe polegające na przewozie pasażerów i przesyłek kurierskich na trasach krajowych i międzynarodowych, usługi turystyczne, tj. organizacja imprez turystycznych, wycieczek i podróży, rezerwacja miejsc w środkach transportu, czarterowanie, wynajmowanie środków transportu, informacja o transporcie, pośrednictwo transportowe, turystyka, rezerwowanie miejsc na wycieczki, zwiedzanie turystyczne, **43** usługi turystyczne, tj. organizowanie i zapewnianie zakwaterowania podróżnym, rezerwacja pokoi w hotelach i pensjonatach.

(111) **209683** (220) 2006 03 09 (210) 307392
(151) 2008 06 18 (441) 2006 06 12
(732) Access Sp. z o.o., Warszawa, PL.
(540) Access

(510), (511) **35** usługi w zakresie doradztwa gospodarczego i zarządzania, **36** usługi w zakresie doradztwa finansowego.

(111) **209684** (220) 2006 03 09 (210) 307393
(151) 2008 06 18 (441) 2006 06 12
(732) Access Sp. z o.o., Warszawa, PL.
(540)



Kolor znaku: szary, granatowy

(531) 26.11.1, 27.5.1, 29.1.12
(510), (511) **35** usługi w zakresie doradztwa gospodarczego i zarządzania, **36** usługi w zakresie doradztwa finansowego.

(111) **209685** (220) 2006 09 05 (210) 315175
(151) 2008 08 25 (441) 2006 12 11
(732) LC Corp S.A., Wrocław, PL.
(540)



(531) 26.3.4, 27.5.1

(510), (511) **16** książki, broszury, ulotki, foldery, kalendarze, mapy i plany miast, gazety i czasopisma, **35** specjalistyczne doradztwo i konsulting, pomoc i usługi w zakresie organizacji i zarządzania działalnością gospodarczą, przedsiębiorstwami i przedsięwzięciami, badania i poszukiwania w dziedzinie działalności gospodarczej, ekspertyzy w dziedzinie działalności gospodarczej, ekspertyzy opłacalności, usługi doradztwa handlowego, usługi zarządzania i pomocy w zarządzaniu przedsiębiorstwami handlowymi lub przemysłowymi, usługi związane z przenoszeniem przedsiębiorstw, usługi pożyczki, opracowywania i udostępniania informacji o działalności gospodarczej, usługi agencji informacji handlowej, usługi w zakresie specjalistycznego doradztwa handlowego, opracowywanie informacji statystycznych i statystyk, usługi badania rynku i opinii publicznej, wykonywanie analiz rynkowych, usługi w zakresie wyceny działalności handlowej i przygotowywania analiz kosztów i prognoz ekonomicznych, usługi wyceny, usługi księgowe i audytorskie, przygotowywanie zeznań podatkowych, prowadzenie ksiąg, przygotowywanie list płac, weryfikacja rachunków, usługi pośrednictwa handlowego, pośrednictwo w zawieraniu transakcji handlowych, usługi zaopatrzenia osób trzecich (zakupy produktów usług dla innych przedsiębiorstw), usługi pozyskiwania i systematyzacji danych do komputerowych baz danych, usługi komputerowego zarządzania plikami, wyszukiwanie informacji w bazach i plikach komputerowych, usługi sortowania, systematyzacji i kompilacji danych w plikach komputerowych, zarządzanie zbiorami informatycznymi, zarządzanie zbiorami danych w systemach komputerowych, przetwarzanie informacji statystycznych, usługi w zakresie obsługi programów lojalnościowych i programów promocyjnych świadczonych na rzecz osób trzecich, promocja sprzedaży towarów i usług świadczona na rzecz osób trzecich, doradztwo i konsulting w zakresie doboru metod i technik reklamowania, dystrybucja materiałów reklamowych, uaktualnianie, rozpowszechnianie materiałów, ogłoszeń i ofert reklamowych, usługi reklamowania za pośrednictwem sieci komputerowych, wynajmowanie miejsc na reklamy, powierzchni reklamowych i czasu reklamowego w środkach przekazu, publikowanie tekstów reklamowych, usługi w zakresie reklamy korespondencyjnej, organizowanie targów i wystaw w celach handlowych lub reklamowych, usługi w zakresie pośrednictwa pracy, rekrutacji i doboru personelu za pomocą metod psychotechnicznych, doradztwo w zakresie zarządzania personalnego i kadrowego, usługi biurowe, powielanie i fotokopiowanie dokumentów, archiwizacja dokumentów metodami elektronicznymi i tradycyjnymi, doradztwo i konsulting w zakresie archiwizacji dokumentów, obróbka tekstów, usługi sekretarskie, usługi leasingowe, leasing i wynajem maszyn i urządzeń dla biur, **36** usługi w zakresie transakcji finansowych, rozliczenia transakcji finansowych, operacji finansowych i walutowych, usługi zarządzania finansami, usługi w zakresie udzielania gwarancji finansowych, udzielanie i finansowanie pożyczek, usługi związane z obrotem papierami wartościowymi, usługi powiernicze, usługi finansowe, usługi w zakresie doradztwa, koordynacji i nadzoru w sprawach finansowych, analizy finansowe, ekspertyzy dla celów fiskalnych, ekspertyzy i wyceny dla celów podatkowych, szacowanie wartości dla celów fiskalnych, usługi rozrachunkowe, informacja finansowa, usługi w zakresie zarządzania majątkiem, pośrednictwo, doradztwo i obsługa dokonywania inwestycji kapitałowych na rynkach krajowych i zagranicznych, usługi w zakresie lokaty, tworzenia kapitału, usługi w zakresie inwestycji kapitałowych, pośrednictwo w dokonywaniu inwestycji kapitałowych, usługi wyceny dóbr inwestora dla spółek akcyjnych i z ograniczoną odpowiedzialnością, usługi w zakresie tworzenia kapitału i nakładów kapitałowych, przeprowadzanie operacji finansowych na zlecenie osób trzecich, usługi operacji finansowych związanych z likwidacją przedsiębiorstw, usługi kupna i sprzedaży nieruchomości, usługi wynajmu mieszkań, pomieszczeń biurowych i budynków, usługi w zakresie dzierżawy majątku nieruchomego, usługi sporządzania umów najmu, usługi szacowania i wyceny majątku nieruchomego, wyceny nieruchomości do celów sprzedaży, zastawu, ubezpieczenia, dzierżawy lub celów fiskalnych, usługi w zakresie administrowania i zarządzania nieruchomościami, usługi w zakresie zarządzania majątkiem nieruchomym, **37** instalowanie komputerów, sieci komputerowych, urządzeń peryferyjnych, urządzeń do transmisji danych i programów komputerowych, konserwacja i naprawy komputerów, czyszczenie budynków od wewnątrz i od zewnątrz, wypożyczanie maszyn do czyszczenia, usługi budowlane i nadzoru budowlanego, izolowanie i uszczelnianie budynków, informacja budowlana, wynajem maszyn budowlanych i do robót drogowych i terenowych, instalowanie i na-

prawy alarmów przeciw włamaniom, **39** wynajmowanie miejsc na parkingi, usługi związane z parkowaniem samochodów, wynajmowanie powierzchni na salony samochodowe, wynajmowanie garaży, wynajmowanie miejsc parkingowych, wynajmowanie środków transportu osobowego i towarowego, w tym: samochodów, autobusów, innych pojazdów, samolotów i statków, pośrednictwo w zawieraniu transakcji na transport i przewóz, maklerstwo transportowe, **41** usługi w zakresie edukacji, kształcenie praktyczne, organizowanie pokazów edukacyjnych, organizowanie konkursów edukacyjnych lub rozrywkowych, organizowanie wystaw z dziedziny kultury lub edukacji, organizowanie i obsługa prowadzenia zjazdów, sympozjów, seminariów, **42** usługi informatyczne w zakresie zarządzania przedsiębiorstwami na zasadzie outsourcingu, usługi arbitrażowe, doradztwo w zakresie własności intelektualnej, usługi licencjonowania własności intelektualnej, doradztwo w sprawach zarządzania własnością intelektualną, usługi zarządzania, prawa autorskie, usługi prawnicze i badania prawne, usługi związane z bezpieczeństwem, **45** doradztwo w sprawach bezpieczeństwa, agencje detektywistyczne, usługi w zakresie ochrony cywilnej, usługi doradztwa w sprawach ochrony osób i mienia, usługi eskorty i nadzoru nocnego, usługi monitoringu systemów bezpieczeństwa i antywłamaniowych, usługi agencji ochrony nocnej.

(111) **209686** (220) 2006 10 06 (210) 316348
 (151) 2008 08 27 (441) 2007 01 08
 (732) Capital Part 11 Sp. z o.o., Warszawa, PL.
 (540)



Kolor znaku: czarny, ciemnoczerwony, żółty, jasnożółty, szary
 (531) 1.1.1, 1.1.99, 27.5.1, 29.1.14

(510), (511) **35** usługi w zakresie: reklamy, doradztwa w zakresie zarządzania działalnością gospodarczą, prowadzenia sklepu z artykułami odzieżowymi, galanterią skórzaną, zabawkami, sprzętem RTV i AGD, meblami, artykułami sportowymi oraz artykułami spożywczymi, **36** usługi w zakresie: administrowania i zarządzania nieruchomościami, dzierżawy nieruchomości, wynajmu nieruchomości, sprzedaży nieruchomości, **43** usługi w zakresie: barów, w tym barów szybkiej obsługi, kafełtarii, kawiarni, restauracji.

(111) **209687** (220) 2006 11 17 (210) 318078
 (151) 2008 06 23 (441) 2007 02 19
 (732) HAKIEL DANCE STUDIO Marcin Andrzej Hakiel, Warszawa, PL.
 (540)



Kolor znaku: czerwony, czarny

(531) 2.7.16, 27.5.1, 29.1.12

(510), (511) **09** kasety video, kasety magnetofonowe, płyty CD, DVD, **16** książki, czasopisma, wydawnictwa, informatory, katalogi, kalendarze, plakaty, afisze, ulotki, grafiki, zdjęcia, **35** reklama, promocja osób i imprez kulturalno-rozrywkowych za pośrednictwem mediów oraz on-line w sieci komputerowej, rozpowszechnianie informacji o imprezach kulturalnych i rozrywkowych, zwłaszcza przez internet, franchising w zakresie szkół tańca, kojarzenie kontrahentów, pośrednictwo w zawieraniu kontraktów, **41** usługi w zakresie zajęć praktycznych i nauczania tańca, organizowanie i przygotowywanie występów i konkursów, szkolenia i kursy w zakresie rozrywki, usługi instruktorów gimnastyki, pokazy tańca, działalność rozrywkowa, usługi rozrywki w zakresie karaoke, usługi klubowe, usługi organizowania i prowadzenia klubów towarzyskich dla fanów zainteresowanych karierą artystyczną swoich idoli, organizowanie bali, organizowanie imprez rozrywkowych, usługi organizowania i prowadzenia nauki tańca w studiach i zespołach tanecznych oraz doradztwo w tym zakresie również internetowe.

(111) **209688** (220) 2006 12 12 (210) 318989
 (151) 2008 09 10 (441) 2007 03 19
 (732) Wm. Wrigley Jr. Company (a Delaware corporation),
 Chicago, US.
 (540) MENTHOL-BOOSTER
 (510), (511) **30** słodczyce, mianowicie guma do życia, guma balono-
 wa, cukierki i miętówki.

(111) **209689** (220) 2007 02 09 (210) 321169
 (151) 2008 08 18 (441) 2007 05 14
 (732) SKK-Systemy Kodów Kreskowych Spółka Akcyjna, Kraków, PL.
 (540) tufftag
 (510), (511) **16** papier, tektura i wyroby z tych materiałów nie ujęte
 w innych klasach, papier powlekany, papier etykietowy, papier sa-
 mokopiujący, papier fotograficzny, papiery i folie samoprzylepne,
 folie nie ujęte w innych klasach, papier syntetyczny, papier do reje-
 strujących urządzeń piszących, materiały drukowane, druki, karty nie
 ujęte w innych klasach, bilety, kupony, kwity, paragony, karty rabato-
 we, blankiety, etykiety, metki, naklejki, nalepki, przywieszki, zawiesz-
 ki, wszywki, znakowniki, etykiety w formie plomb gwarancyjnych,
 identyfikatory, arkusze, taśmy i role z etykietami, metkami, naklej-
 kami, nalepkami, znakownikami (zadrukowane i niezadrukowane),
 materiały do produkcji etykiet, metek, naklejek, nalepek, przywie-
 szek, wszywek, znakowników, materiały z tworzyw sztucznych do
 etykietowania i znakowania, taśmy, taśmy termotransferowe, taśmy
 barwiące, aparaty i urządzenia ręczne do etykietowania oraz znako-
 wania, drukarki przenośne, etykieciarki, metkownice.

(111) **209690** (220) 2007 02 19 (210) 321541
 (151) 2008 06 06 (441) 2007 05 28
 (732) MOKATE S.A., Ustroń, PL.
 (540)

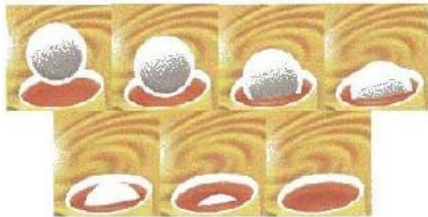

Kolor znaku: czerwony, żółty, biały, szary
 (531) 8.7.1, 11.3.4, 29.1.14
 (510), (511) **05** herbata z ziół leczniczych, preparaty wspomagające
 leczenie, **30** herbata.

(111) **209691** (220) 2003 03 21 (210) 262564
 (151) 2008 07 29 (441) 2003 09 22
 (732) Międzynarodowe Targi Poznańskie Spółka z o.o., Poznań, PL.
 (540) SALON CZYSTEJ ENERGII
 (510), (511) **35** organizowanie wystaw w celach handlowych lub re-
 klamowych.

(111) **209692** (220) 2003 03 21 (210) 262565
 (151) 2008 07 29 (441) 2003 09 22
 (732) Międzynarodowe Targi Poznańskie Spółka z o.o., Poznań, PL.
 (540) SALON RECYKLINGU
 (510), (511) **35** organizowanie wystaw w celach handlowych lub re-
 klamowych.

(111) **209693** (220) 2004 03 08 (210) 277414
 (151) 2008 07 02 (441) 2004 06 14
 (732) „HORUS” Spółka z o.o. Innowacyjne Materiały Przemysłowe,
 Bydgoszcz, PL.
 (540)

HORUS

Kolor znaku: czarny, czerwony, biały
 (531) 27.5.1, 29.1.13

(510), (511) **42** usługi techniczne, inżynierskie, badania techniczne,
 doradztwo techniczne, ekspertyzy wyrobów, oceny produktów,
 marketing techniczny, wystawiennictwo, promocje techniczne pro-
 ductów.

(111) **209694** (220) 2005 03 10 (210) 292281
 (151) 2008 09 10 (441) 2005 06 13
 (732) „PROVITUS” Stanisław Dąbrowski, Zygmunt Malesa, Marzena
 Talar-Dąbrowska Spółka Jawna, Radzymin, PL.
 (540) Chrzan kaszelański
 (510), (511) **30** sosy do mięs i sałatek.

(111) **209695** (220) 2005 07 04 (210) 297316
 (151) 2008 09 05 (441) 2005 10 17
 (732) Firma Cukiernicza „Solidarność-rok założenia 1952”
 Sp. z o.o., Lublin, PL.
 (540)

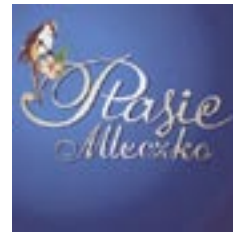

Kolor znaku: niebieski, złoty, różowy, zielony, brązowy, biały, żółty
 (531) 3.7.13, 5.3.11, 5.5.19, 27.5.1, 29.1.15
 (510), (511) **30** wyroby cukiernicze, słodczyce, wyroby czekoladowe,
 galanteria czekoladowa, czekoladki nadziewane, cukierki, ptasie
 mleczko, lody.

(111) **209696** (220) 2005 07 04 (210) 297317
 (151) 2008 09 05 (441) 2005 10 17
 (732) Firma Cukiernicza „Solidarność-rok założenia 1952”
 Sp. z o.o., Lublin, PL.
 (540) ptasie mleczko solidarność
 (510), (511) **30** wyroby cukiernicze, słodczyce, wyroby czekoladowe,
 galanteria czekoladowa, czekoladki nadziewane, cukierki, toffi, toffi
 nadziewane, lody.

(111) **209697** (220) 2006 01 12 (210) 304773
 (151) 2008 08 25 (441) 2006 04 18
 (732) PUK-WERKE-KG KUNSTSTOFF STAHLVERARBEITUNG
 GmbH&Co Spółka Komandytowa Oddział w Polsce, Warszawa, PL.
 (540)



Kolor znaku: czerwony, niebieski, biały
 (531) 26.4.2, 27.5.1, 29.1.13
 (510), (511) **09** metalowe konstrukcje elektroinstalacyjne, korytka
 kablowe, drabinki kablowe, korytka siatkowe, konstrukcje wsporcze,
 uchwyty kablowe, **37** montaż materiałów elektroinstalacyjnych.

(111) **209698** (220) 2006 04 04 (210) 308634
 (151) 2008 09 10 (441) 2006 07 10
 (732) ZAKŁAD PRODUKCJI OPAKOWAŃ „KARTON-PAK” S.A.,
 Nowa Sól, PL.
 (540) KARTON-PAK
 (510), (511) **16** opakowania (artykuły papierniczne), opakowania do
 butelek z tektury lub papieru, pudełka kartonowe lub papierowe.

(111) **209699** (220) 2006 11 10 (210) 317835
 (151) 2008 08 07 (441) 2007 02 19

(732) Dr. August Wolff GmbH & Co. KG Arzneimittel, Bielefeld, DE.
(540)



Kolor znaku: niebieski, czarny, biały

(531) 3.2.7, 4.5.2, 4.5.5, 27.5.1, 29.1.13

(510), (511) **03** mydła, perfumy, olejki eteryczne, kosmetyki, lotiony do włosów, pasty do zębów, **05** produkty farmaceutyczne i weterynaryjne, środki sanitarne do celów medycznych, plastry, materiały opatrunkowe, środki odkażające, **35** usługi w zakresie reklamy, filmy reklamowe.

(111) **209700** (220) 2007 01 25 (210) 320575

(151) 2008 05 13 (441) 2007 04 30

(732) COMPLEX BUD Sp. z o.o., Warszawa, PL.

(540)



Kolor znaku: granatowy, pomarańczowy

(531) 26.4.2, 26.4.9, 27.5.1, 29.1.1, 29.1.4

(510), (511) **37** wykonywanie robót ogólnobudowlanych związanych ze wznoszeniem budynków, wykonywanie konstrukcji i pokryć dachowych, budowa dróg kołowych i szynowych, rozbiórka i burzenie obiektów budowlanych, roboty ziemne, wykonywanie wykopów i wierceń geologiczno-inżynierskich, wykonywanie robót ogólnobudowlanych w zakresie obiektów mostowych, wykonywanie robót ogólnobudowlanych w zakresie przemysłowych obiektów liniowych: rurociągów, linii elektroenergetycznych, elektrotrakcyjnych i telekomunikacyjnych-przemysłowych, wykonywanie robót ogólnobudowlanych w zakresie przemysłowych obiektów liniowych: rurociągów, linii elektroenergetycznych, elektrotrakcyjnych i telekomunikacyjnych-lokalnych, wykonywanie robót ogólnobudowlanych w zakresie obiektów górniczych i produkcyjnych, wykonywanie robót ogólnobudowlanych w zakresie obiektów inżynierskich, gdzie indziej niesklasyfikowanych, wykonywanie robót w zakresie montażu i wznoszenia budynków i budowli z elementów prefabrykowanych, roboty nawierzchniowe dla potrzeb budowy obiektów sportowych, stawianie rusztowań, roboty związane z fundamentowaniem, wykonywanie robót budowlanych w zakresie wznoszenia konstrukcji stalowych, wykonywanie robót budowlanych murarskich, wykonywanie specjalistycznych robót budowlanych, gdzie indziej niesklasyfikowanych, wykonywanie instalacji elektrycznych budynków i budowli, wykonywanie instalacji elektrycznych sygnalizacyjnych, instalowanie dzwignów osobowych i towarowych i ruchomych schodów, wykonywanie pozostałych instalacji elektrycznych, wykonywanie robót budowlanych izolacyjnych, wykonywanie instalacji centralnego ogrzewania i wentylacyjnych, wykonywanie instalacji wodno-kanalizacyjnych, wykonywanie instalacji gazowych, wykonywanie pozostałych instalacji budowlanych, tynkowanie, zakładanie stolarki budowlanej, posadzkarstwo, tapetowanie i oblicowywanie ścian, sztukatorstwo, malowanie, szklenie, wykonywanie pozostałych robót budowlanych wykończeniowych, sprzątanie i czyszczenie obiektów, **42** działalność w zakresie projektowania budowlanego, urbanistycznego, technologicznego.

(111) **209701** (220) 2006 11 15 (210) 317977

(151) 2008 07 08 (441) 2007 02 19

(732) BUMA Spółka Akcyjna, Kraków, PL.

(540) buma

(510), (511) **06** budowlane materiały metalowe, konstrukcje metalowe, **19** ściany, stropy, elementy dachowe, konstrukcje niemetalowe, betonowe elementy budowlane, baseny kąpielowe niemetalowe, **35** reklamowanie, rachunkowość, doradztwo w zakresie prowadzenia działalności gospodarczej, **36** administrowanie nieruchomościami,

pośrednictwo w handlu nieruchomościami, dzierżawa nieruchomości, wynajmowanie nieruchomości, usługi developerskie w zakresie finansowania, **37** usługi budowlane związane z budową budynków, nadzór budowlany, wypożyczanie sprzętu budowlanego, usługi związane z naprawami i konserwacją budynków, usługi developerskie w zakresie budownictwa, **39** przewożenie ładunków, **41** edukacja, **42** projektowanie architektoniczne, projektowanie (projekty techniczne), badania techniczne.

(111) **209702** (220) 2006 11 15 (210) 317978

(151) 2008 07 08 (441) 2007 02 19

(732) BUMA Spółka Akcyjna, Kraków, PL.

(540) buma square

(510), (511) **06** budowlane materiały metalowe, konstrukcje metalowe, **19** ściany, stropy, elementy dachowe, konstrukcje niemetalowe, betonowe elementy budowlane, baseny kąpielowe niemetalowe, **35** reklamowanie, rachunkowość, doradztwo w zakresie prowadzenia działalności gospodarczej, **36** administrowanie nieruchomościami, pośrednictwo w handlu nieruchomościami, dzierżawa nieruchomości, wynajmowanie nieruchomości, usługi developerskie w zakresie finansowania, **37** usługi budowlane związane z budową budynków, nadzór budowlany, wypożyczanie sprzętu budowlanego, usługi związane z naprawami i konserwacją budynków, usługi developerskie w zakresie budownictwa, **39** przewożenie ładunków, **41** edukacja, **42** projektowanie architektoniczne, projektowanie (projekty techniczne), badania techniczne.

(111) **209703** (220) 2007 01 30 (210) 320731

(151) 2008 08 06 (441) 2007 05 14

(732) Hager AG, Saarbrücken, DE.

(540) FIORENA

(510), (511) **06** szyny zbiorcze, wsporniki szyn zbiorczych, szyny fazowe, szyny nośne dla urządzeń, płyty montażowe, zaciski przyłączeniowe, listwy zaciskowe, elementy zaciskowe, przyłącza oraz systemy kanałów instalacyjnych do prowadzenia przewodów i wbudowywania sprzętu, mianowicie tory kablowe, kanały kablowe, osłony kabli, wsporniki kabli, kanały dla przewodów, **09** urządzenia instalacyjne do transmisji i rozdzielenia energii elektrycznej, mianowicie szafki rozdzielcze, kasty tablicy rozdzielczej, obudowy tablicy rozdzielczej, tablice rozdzielcze, małe instalacyjne tablice rozdzielcze, szafy licznikowe z wyposażeniem, tablice liczników, skrzynki połączeniowe, gniazda wbudowywane do sprzętu, kolumny instalacyjne do pomieszczeń i wolnostojące, elektryczne urządzenia zabezpieczające, mianowicie bezpieczniki instalacyjne, ochronne wyłączniki i sygnalizatory różnicowoprądowe, ochronniki przepięciowe, odłączniki, główne wyłączniki instalacyjne, awaryjne odłączniki obciążenia, bezpieczniki topikowe, oprawy bezpiecznikowe, wyłączniki ochronne silników, elektryczne urządzenia sterująco-kontrolne, również uruchamiane zdalnie, mianowicie wyłączniki, przełączniki, przełączniki przyciskowe, sygnalizatory świetlne, gniazda wtykowe, dzwonki, transformatory, urządzenia pomiarowe, czujniki dymu, wiatru, deszczu, temperatury, czujniki jaskrawości i ruchu, automatyczne sterujące urządzenia przełączające obwody, mianowicie przekaźniki, styczniki, wyłączniki czasowe, wyłączniki zegarowe, programowane urządzenia włączająco-wyłączające, przekaźniki odciążające, przekaźniki sterujące, regulatory, regulatory oświetlenia, zdalne sterowanie, wyłączniki zdalne, zdalnie sterowane wyłączniki ochronne, termostaty, elektryczne urządzenia instalacyjne dla użytkowników, mianowicie wyłączniki ściienne, wyłączniki sufitowe (wyłączniki wiszące), wyłączniki ze ściemniaczem, wyłączniki elektroniczne, gniazdka wtyczkowe włącznie z jednostkami użytkowymi zintegrowanymi z wyłącznikami i/lub bezpiecznikami i/lub ochronnymi wyłącznikami różnicowoprądowymi, gniazdka wtykowe linii danych, gniazda telefoniczne, wtyczki, łączniki wtyk/gniazdo, puszki połączeniowe, jednostki użytkowe do dołączania kuchni elektrycznych, katalogi zapisane na nośnikach danych, oprogramowanie do planowania i kalkulacji dla instalacji elektrycznych, oprogramowanie kontrolno-sterujące dla instalacji elektrycznych.

(111) **209704** (220) 2007 02 02 (210) 320881

(151) 2008 05 13 (441) 2007 05 14

(732) Zakłady Przemysłu Cukierniczego MIESZKO Spółka Akcyjna, Warszawa, PL.

(540) WRZEPKA
(510), (511) **25** odzież, obuwie, nakrycia głowy, **32** piwo, wody mineralne i gazowane oraz inne napoje bezalkoholowe, napoje owocowe i soki owocowe, syropy i inne preparaty do produkcji napojów.

(111) **209705** (220) 2007 02 02 (210) 320882
(151) 2008 05 13 (441) 2007 05 14

(732) Zakłady Przemysłu Cukierniczego MIESZKO Spółka Akcyjna, Warszawa, PL.

(540) WRZEPKA
(510), (511) **25** odzież, obuwie, nakrycia głowy, **32** piwo, wody mineralne i gazowane oraz inne napoje bezalkoholowe, napoje owocowe i soki owocowe, syropy i inne preparaty do produkcji napojów.

(111) **209706** (220) 2007 02 02 (210) 320883
(151) 2008 05 13 (441) 2007 05 14

(732) Zakłady Przemysłu Cukierniczego MIESZKO Spółka Akcyjna, Warszawa, PL.

(540) AKCJA WRZEPKA
(510), (511) **25** odzież, obuwie, nakrycia głowy, **32** piwo, wody mineralne i gazowane oraz inne napoje bezalkoholowe, napoje owocowe i soki owocowe, syropy i inne preparaty do produkcji napojów.

(111) **209707** (220) 2007 02 26 (210) 321853
(151) 2008 07 16 (441) 2007 06 11

(732) Mazowiecka Spółdzielnia Mleczarska OSTROWIA, Ostrow Mazowiecka, PL.

(540)



Kolor znaku: zielony, czerwony, niebieski, biały

(531) 3.4.1, 3.4.2, 6.7.11, 26.1.2, 27.5.1, 29.1.14

(510), (511) **29** jogurty, kefiry, masło, napoje mleczne, produkty mleczne, mleko, sery, serwatka, proteiny spożywcze, śmietana, jaja, wyroby z mleka.

(111) **209708** (220) 2007 02 26 (210) 321854
(151) 2008 07 16 (441) 2007 06 11

(732) Mazowiecka Spółdzielnia Mleczarska OSTROWIA, Ostrow Mazowiecka, PL.

(540)



Kolor znaku: zielony, niebieski, biały, czerwony

(531) 3.4.1, 3.4.2, 6.7.25, 26.1.2, 27.5.1, 29.1.14

(510), (511) **29** jogurty, kefiry, masło, napoje mleczne, produkty mleczne, mleko, sery, serwatka, proteiny spożywcze, śmietana, jaja, wyroby z mleka.

(111) **209709** (220) 2007 03 02 (210) 322103
(151) 2008 06 05 (441) 2007 06 11

(732) „BELBEST” Spółka z o.o., Łódź, PL.

(540)



(531) 5.5.19, 26.4.2, 27.5.1

(510), (511) **25** ubiory, obuwie, nakrycia głowy.

(111) **209710** (220) 2007 03 02 (210) 322105
(151) 2008 06 12 (441) 2007 06 11
(732) „BELBEST” Spółka z o.o., Łódź, PL.
(540)



(531) 27.5.1

(510), (511) **25** ubiory, obuwie, nakrycia głowy.

(111) **209711** (220) 2007 03 06 (210) 322223
(151) 2008 06 23 (441) 2007 06 11

(732) Karolina Napiórkowska, Warszawa, PL.

(540) Bam-Bam Studio

(510), (511) **09** wydawnictwa, publikacje na elektronicznych, magnetycznych i optycznych nośnikach informacji, programy komputerowe do obsługi elektronicznych nośników informacji, taśmy i płyty audio-video, CD, DVD, komputerowe dyski, gry komputerowe, **16** książki, wydawnictwa encyklopedyczne i słownikowe, broszury, ulotki, foldery, czasopisma, periodyki, kalendarze, materiały do nauczania, materiały szkoleniowe, katalogi, reprodukcje graficzne, rysunki, **20** meble: biurka, meble biurowe, fotele, siedziska, krzesła, stoły, ławy i ławki meblowe, sofy, pufy, kanapy, komody, kredensy, regały, szafki, szafy odzieżowe, lustra, ramy do obrazów, wyroby z drewna, korka, wikliny, imitacji tych surowców i tworzyw sztucznych, **24** Narzuty na łóżka, pościel, **28** zabawki, gry edukacyjne, gry planszowe, **35** zgrupowanie na rzecz osób trzecich towarów pozwalające nabywcom wygodnie je oglądać i dokonać zakupu w sklepie i/lub hurtowni, w Internecie, z katalogu: książki, płyty CD i DVD, zabawki, meble; usługi w zakresie reklamy: planowanie, organizacja i prowadzenie kampanii reklamowych, wynajem i sprzedaż miejsca i czasu na cele reklamowe w środkach masowego przekazu i za pośrednictwem sieci komputerowych, usługi w zakresie produkcji audycji i filmów reklamowych dla radia, telewizji, filmu, Internetu, **39** dystrybucja mebli i artykułów dekoracyjnych, sprzętu oświetleniowego i artykułów użytku domowego, dystrybucja książek, czasopism, wydawnictw jednorazowych, płyt CD i DVD, **41** planowanie przebiegu, organizowanie i obsługa imprez o charakterze edukacyjnym, kulturalnym lub rozrywkowym, w tym festiwalu, spektakli, wystaw, koncertów, organizowanie i prowadzenie kursów, szkoleń, warsztatów, zjazdów, konferencji, pracowni specjalistycznych, publikowanie, w tym publikacja elektroniczna on-line, książek, periodyków i tekstów innych niż teksty reklamowe, pokazy związane z kształceniem praktycznym, nagrywanie i produkcja filmów na nośnikach analogowych i cyfrowych, usługi w zakresie radiowych i telewizyjnych programów rozrywkowych, informacja o edukacji, imprezach rozrywkowych i rekreacji, **42** projektowanie i aranżacja wnętrz, doradztwo w zakresie projektowania i aranżacji wnętrz, projektowanie dekoracji wnętrz, dekoracja wnętrz, projektowanie wystaw i dekoracji okazjonalnych, wzornictwo przemysłowe, projektowanie mebli i drobnych elementów architektonicznych, doradztwo w zakresie opracowania funkcjonalności, doboru kolorystyki, kształtowania przestrzeni, użycia materiałów wykończeniowych w mieszkaniach, domach, lokalach użytkowych, **45** usługi w zakresie obrotu prawami autorskimi, doradztwo w zakresie praw autorskich, zarządzanie prawami autorskimi.

(111) **209712** (220) 2007 03 06 (210) 322225
(151) 2008 06 23 (441) 2007 06 11

(732) Karolina Napiórkowska, Warszawa, PL.

(540) CafeLibris

(510), (511) **09** wydawnictwa, publikacje na elektronicznych, magnetycznych i optycznych nośnikach informacji, programy komputerowe do obsługi elektronicznych nośników informacji, taśmy i płyty audio-video, CD, DVD, **16** książki, wydawnictwa encyklopedyczne i słownikowe, broszury, ulotki, foldery, czasopisma, periodyki, kalendarze, materiały do nauczania, materiały szkoleniowe, katalogi, reprodukcje graficzne, rysunki, **35** zgrupowanie na rzecz osób trzecich towarów pozwalające nabywcom wygodnie je oglądać i dokonać

zakupu w księgarni, sklepie i/lub hurtowni, w Internecie, z katalogu: książki, czasopisma, płyty CD i DVD, zabawki, usługi w dziedzinie prowadzenia katalogu WEB, który organizuje i umieszcza w spisie rozposzechnione adresy WEB, grupy wiadomości i inne źródła informacji w łatwych do wyszukiwania obszarach tematycznych umożliwiając klientowi łatwy dostęp do nich, **39** dystrybucja książek, czasopism, wydawnictw jednorazowych, płyt CD i DVD, **41** publikowanie książek, publikowanie tekstów innych niż reklamowe, publikacja elektroniczna on-line książek i periodyków, tłumaczenia, redagowanie tekstów, pisanie scenariuszy, usługi w zakresie organizowania konkursów i wystaw kulturalnych i edukacyjnych, usługi rozrywkowe, usługi w zakresie radiowych i telewizyjnych programów rozrywkowych, usługi w zakresie fotoreportaży oraz wykonywania zdjęć artystycznych i prasowych, informacja o edukacji, imprezach rozrywkowych i rekreacji, obsługa gier w systemie on-line, **43** usługi gastronomiczne, restauracje, kawiarnie, kafeterie, stołówki, usługi barowe, snack-bary, fast-foody, pizzerie, puby, kluby, restauracje samoobsługowe, catering, przygotowania i dostawy dań na zamówienie, **45** usługi w zakresie obrotu prawami autorskimi, doradztwo w zakresie praw autorskich, zarządzanie prawami autorskimi.

(111) **209713** (220) 2007 03 20 (210) 322870
 (151) 2008 06 20 (441) 2007 06 25
 (732) JERONIMO MARTINS DYSTRYBUCJA S.A., Kostrzyn, PL.
 (540)



Kolor znaku: niebieski, biały, zielony, różowy, kremowy, żółty, jasnożółty, jasnozielony, ciemnozielony, niebieski
 (531) 5.5.19, 9.1.10, 10.5.25, 27.5.1, 27.7.13, 29.1.15
 (510), (511) **05** wkładki higieniczne, podpaski higieniczne, tampony.

(111) **209714** (220) 2007 03 20 (210) 322871
 (151) 2008 06 20 (441) 2007 06 25
 (732) JERONIMO MARTINS DYSTRYBUCJA S.A., Kostrzyn, PL.
 (540)



Kolor znaku: granatowy, złoty
 (531) 26.11.1, 27.5.1, 29.1.12
 (510), (511) **30** wyroby piekarnicze, cukiernicze i słodczyce.

(111) **209715** (220) 2007 03 20 (210) 322872
 (151) 2008 06 20 (441) 2007 06 25
 (732) JERONIMO MARTINS DYSTRYBUCJA S.A., Kostrzyn, PL.
 (540)



Kolor znaku: granatowy, biały, złoty, szary, fioletowy
 (531) 18.3.2, 26.11.3, 27.5.1, 29.1.15
 (510), (511) **30** wyroby cukiernicze i słodczyce.

(111) **209716** (220) 2007 03 20 (210) 322873
 (151) 2008 06 20 (441) 2007 06 25
 (732) JERONIMO MARTINS DYSTRYBUCJA S.A., Kostrzyn, PL.
 (540)



Kolor znaku: niebieski, biały
 (531) 26.3.1, 26.4.2, 27.5.1, 29.1.12
 (510), (511) **03** kosmetyki, kremy i kosmetyki do stóp.

(111) **209717** (220) 2007 03 20 (210) 322874
 (151) 2008 06 20 (441) 2007 06 25
 (732) JERONIMO MARTINS DYSTRYBUCJA S.A., Kostrzyn, PL.
 (540)



Kolor znaku: pomarańczowy, biały
 (531) 26.3.1, 26.4.2, 27.5.1, 29.1.12
 (510), (511) **03** balsamy, kremy, peelingi do ciała, mydła, żele pod prysznic, kosmetyki.

(111) **209718** (220) 2007 03 20 (210) 322897
 (151) 2008 06 18 (441) 2007 06 25
 (732) Golz & Milewski Sp. z o.o., Warszawa, PL.
 (540)

Golz & Milewski

(531) 24.17.25, 27.5.1
 (510), (511) **02** farby, pokosty, lakiery, środki zapobiegające korozji i zabezpieczające drewno, barwniki, zaprawy farbiarskie, żywice naturalne, folie metalowe i formy proszkowe dla malarzy, dekoratorów, drukarzy i artystów, pojemniki z tuszem, tonery do drukarek, faksów, kopiarek, **09** drukarki komputerowe, kasety do drukarek laserowych i atramentowych, faksów i kopiarek, **16** papier, tektura i wyroby z tych materiałów nie ujęte w innych klasach, druki, materiały intro-ligatorskie, materiały fotograficzne, materiały piśmienne, kleje do materiałów piśmiennych lub do celów domowych, materiały przeznaczone dla artystów, pędzle malarskie, maszyny do pisania i sprzęt biurowy (z wyjątkiem mebli), materiały szkoleniowe i instruktażowe (z wyjątkiem aparatów), materiały z tworzyw sztucznych do pakowania (nie ujęte w innych klasach), czcionki drukarskie, matryce, kasety regenerowane do laserowych i atramentowych drukarek, faksów i kopiarek.

(111) **209719** (220) 2007 03 20 (210) 322898
 (151) 2008 06 18 (441) 2007 06 25
 (732) Golz & Milewski Sp. z o.o., Warszawa, PL.
 (540)

EUROCOPY

(531) 26.11.3, 27.5.1
 (510), (511) **02** farby, pokosty, lakiery, środki zapobiegające korozji i zabezpieczające drewno, barwniki, zaprawy farbiarskie, żywice naturalne, folie metalowe i formy proszkowe dla malarzy, dekoratorów, drukarzy i artystów, pojemniki z tuszem, tonery do drukarek, faksów, kopiarek, **09** drukarki komputerowe, kasety do drukarek laserowych i atramentowych, faksów i kopiarek, **16** papier, tektura i wyroby z tych materiałów nie ujęte w innych klasach, druki, materiały intro-ligatorskie, materiały fotograficzne, materiały piśmienne, kleje do

materiałów piśmiennych lub do celów domowych, materiały przeznaczone dla artystów, pędzle malarskie, maszyny do pisania i sprzęt biurowy (z wyjątkiem mebli), materiały szkoleniowe i instruktażowe (z wyjątkiem aparatów), materiały z tworzyw sztucznych do pakowania (nie ujęte w innych klasach), czcionki drukarskie, matryce, kasety regenerowane do laserowych i atramentowych drukarek, faksów i kopiarek.

(111) **209720** (220) 2007 03 23 (210) 323083
(151) 2008 07 30 (441) 2007 06 25
(732) BELBEST Sp. z o.o., Łódź, PL.
(540)



(531) 25.5.1, 27.5.1
(510), (511) **25** odzież, obuwie, nakrycia głowy.

(111) **209721** (220) 2004 12 02 (210) 288371
(151) 2008 09 19 (441) 2005 03 07
(732) „MILKPOL” Spółka z o.o., Czarnocin, PL.
(540) frutomilk
(510), (511) **29** mleko, produkty mleczne, napoje mleczne, w szczególności mleczko smakowe, sery, owoce suszone, gotowane, mrożone, **32** napoje serwatkowe, napoje owocowe i warzywne, napoje bezalkoholowe.

(111) **209722** (220) 2007 01 22 (210) 320435
(151) 2008 07 03 (441) 2007 04 30
(732) Grupa Edukacyjna MAC Spółka Akcyjna, Kielce, PL.
(540) ŚWIEŻO MALOWANE!
(510), (511) **39** usługi dystrybucji podręczników szkolnych, książek i czasopism, **42** usługi drukowania podręczników szkolnych, książek i czasopism, usługi poligraficzne i skład drukarski.

(111) **209723** (220) 2007 03 12 (210) 322425
(151) 2008 06 10 (441) 2007 06 25
(732) P.P.U.H. „Stollux” Jan Łacek, Istebna, PL.
(540)



Kolor znaku: żółty, czerwony, czarny

(531) 26.1.3, 27.5.1, 29.1.13
(510), (511) **19** budowlane konstrukcje niemetalowe, budowlane konstrukcje drewniane, materiały budowlane niemetalowe, materiały budowlane drewniane, budynki niemetalowe, budynki drewniane, budynki niemetalowe przenośne, budynki drewniane przenośne, stolarka budowlana drewniana, elementy budynków niemetalowych, elementy budynków drewnianych, bramy niemetalowe, drewno budowlane, krokwie, elementy stolarki budowlanej niemetalowe, a w szczególności: okna, drzwi, ościeżnice, wyroby z drewna, a w szczególności: domy mieszkalne przenośne z bali, pawilony usługowe, sauny-obudowy, domki rekreacyjne oraz altany ogrodowe, **37** budownictwo, budowa konstrukcji niemetalowych, budowa konstrukcji drewnianych, budowa budynków niemetalowych, budowa budynków drewnianych, budowa budynków niemetalowych przenośnych, budowa budynków drewnianych przenośnych, budowa pawilonów i sklepów targowych, nadzór budowlany, informacja budowlana, izolowanie budynków, uszczelnianie budynków, tynkowanie, zabezpieczanie budynków przed wilgocią, malowanie, murowanie, wynajem sprzętu budowlanego, usługi ogólnobudowlane, usługi ogólnobudowlane w zakresie budowy kompletnych obiektów, usługi w zakresie robót budowlano-montażowych i wykończeniowych wewnętrznych i zewnętrznych, usługi w zakresie wykonania konstrukcji i pokryć dachowych, usługi w zakresie ocieplania domków, usługi remontowe i modernizacyjne, usługi stolarskie, tapi-

cerskie i ciesielskie, **40** przerób drewna, obróbka drewna, produkcja z drewna, heblownia, **42** projektowanie budynków drewnianych całorocznych i letniskowych, restauracji, pensjonatów, doradztwo budowlane, architektura, dekoracja wnętrz, planowanie urbanistyczne.

(111) **209724** (220) 2007 03 27 (210) 323244
(151) 2008 07 02 (441) 2007 07 09
(732) Wytwórnia Wody Źródlanej Połczyn Zdrój S.A., Koszalin, PL.
(540)



Kolor znaku: czarny, biały, czerwony, żółty, beżowy, różowy
(531) 5.7.2, 5.7.10, 19.1.1, 25.1.15, 27.5.1, 29.1.15
(510), (511) **32** piwo.

(111) **209725** (220) 2007 03 29 (210) 323378
(151) 2008 07 04 (441) 2007 07 09
(732) Przedsiębiorstwo Produkcyjno-Usługowo-Handlowe „GORVITA” Paweł Domek, Szczawa, PL.
(540) PNEUMOVIT
(510), (511) **03** kosmetyki, kosmetyki upiększające, preparaty w aerozolu do higieny nosa.

(111) **209726** (220) 2007 04 20 (210) 324265
(151) 2008 08 12 (441) 2007 07 23
(732) Międzynarodowe Targi Poznańskie Sp. z o.o., Poznań, PL.
(540) „EXPOPOWER” Międzynarodowe Targi Energetyki
(510), (511) **35** organizacja wystaw w celach handlowych lub reklamowych, **41** organizacja wystaw w celach związanych z kulturą lub edukacją.

(111) **209727** (220) 2007 04 25 (210) 324495
(151) 2008 09 03 (441) 2007 08 06
(732) MURATOR Spółka Akcyjna, Warszawa, PL.
(540) Sekrety zdrowia i urody
(510), (511) **16** prasa, książki, czasopisma, **35** reklama i promocja prasowa, radiowa, telewizyjna i inne, reklama za pomocą sieci komputerowej, **38** przesyłanie informacji tekstowej i obrazowej internet, **41** programy radiowe i telewizyjne, produkcja filmów.

(111) **209728** (220) 2007 05 02 (210) 324826
(151) 2008 09 05 (441) 2007 08 06
(732) „SAD” Hurtownia Owocowo-Warzywna Barbara Kreft, Tczew, PL.
(540)



Kolor znaku: czerwony, czarny, zielony, biały, szary

(531) 5.7.13, 27.5.1, 29.1.15
(510), (511) **31** owoce świeże, **39** dostawy towarów zamówionych, zaopatrzenie, **44** sadownictwo.

(111) **209729** (220) 2007 05 04 (210) 324853
(151) 2008 09 09 (441) 2007 08 06

(732) Stiefel Laboratories Inc., Coral Gables, US.
(540) PHYSIOGEL AD
(510), (511) **05** farmaceutyki do leczenia miejscowego dermatologicznych chorób, stanu i dolegliwości, środki medyczne poprawiające skórę.

(111) **209730** (220) 2007 05 09 (210) 324937
(151) 2008 09 05 (441) 2007 08 20
(732) „ATHENASOFT” Spółka z ograniczoną odpowiedzialnością, Warszawa, PL.
(540)



Kolor znaku: czarny, szary

(531) 24.17.17, 26.1.2, 26.1.18, 27.5.1, 29.1.12
(510), (511) **09** oprogramowanie komputerowe, **35** doradztwo w zakresie działalności związanej z prowadzeniem interesów i zarządzaniem z wyłączeniem doradztwa prawnego, przetwarzanie komputerowej bazy danych, usługi reklamowe, **42** doradztwo w zakresie oprogramowania i dostarczania oprogramowania, administrowanie systemami komputerowymi, wykonywanie programów komputerowych na indywidualne zamówienie klienta.

(111) **209731** (220) 2007 05 09 (210) 324938
(151) 2008 09 05 (441) 2007 08 20
(732) „ATHENASOFT” Spółka z ograniczoną odpowiedzialnością, Warszawa, PL.
(540)



Kolor znaku: niebieski, czarny, żółty, biały

(531) 26.4.1, 26.15.15, 27.5.1, 29.1.14
(510), (511) **09** oprogramowanie komputerowe, **35** doradztwo w zakresie działalności związanej z prowadzeniem interesów i zarządzaniem z wyłączeniem doradztwa prawnego, przetwarzanie komputerowej bazy danych, usługi reklamowe, **42** doradztwo w zakresie oprogramowania i dostarczania oprogramowania, administrowanie systemami komputerowymi, wykonywanie programów komputerowych na indywidualne zamówienie klienta.

(111) **209732** (220) 2007 05 16 (210) 325290
(151) 2008 07 22 (441) 2007 08 20
(732) WYETH, Madison, US.
(540) VESTEME
(510), (511) **05** preparaty farmaceutyczne do leczenia chorób i zaburzeń centralnego systemu nerwowego.

(111) **209733** (220) 2007 05 16 (210) 325291
(151) 2008 07 22 (441) 2007 08 20
(732) WYETH, Madison, US.
(540) MINSETA
(510), (511) **05** preparaty farmaceutyczne do leczenia chorób i zaburzeń centralnego systemu nerwowego.

(111) **209734** (220) 2007 05 16 (210) 325292
(151) 2008 07 22 (441) 2007 08 20
(732) WYETH, Madison, US.
(540) BAPNUZA
(510), (511) **05** preparaty farmaceutyczne do leczenia chorób i zaburzeń centralnego systemu nerwowego.

(111) **209735** (220) 2007 05 16 (210) 325293
(151) 2008 07 22 (441) 2007 08 20
(732) WYETH, Madison, US.
(540) TALZENNA
(510), (511) **05** preparaty farmaceutyczne do leczenia chorób i zaburzeń centralnego systemu nerwowego.

(111) **209736** (220) 2007 05 16 (210) 325294
(151) 2008 07 22 (441) 2007 08 20
(732) WYETH, Madison, US.
(540) ONSAGE
(510), (511) **05** preparaty farmaceutyczne do leczenia chorób i zaburzeń centralnego systemu nerwowego.

(111) **209737** (220) 2007 05 21 (210) 325476
(151) 2008 07 10 (441) 2007 09 03
(732) DMP ATTORNEYS AT LAW R. Lewandowski Kancelaria Prawna Spółka Komandytowa, Warszawa, PL.
(540)



Kolor znaku: biały, niebieski

(531) 26.11.3, 27.5.1, 29.1.12
(510), (511) **35** doradztwo specjalistyczne w sprawach działalności gospodarczej, doradztwo w spawach organizowania i prowadzenia działalności gospodarczej, **45** doradztwo w zakresie własności intelektualnej.

(111) **209738** (220) 2007 05 28 (210) 325786
(151) 2008 09 03 (441) 2007 09 03
(732) Agro Brokers Spółka z o.o., Wrocław, PL.
(540)



Kolor znaku: szary, jasnoniebieski, jasnozielony, żółty

(531) 5.7.2, 26.2.7, 27.5.1, 29.1.14
(510), (511) **01** produkty uboczne w procesie obróbki ziarna zbóż do celów przemysłowych, **31** zboże, zboże w ziarnach nieprzetworzone, ziarno do żywienia zwierząt, pasze, produkty uboczne w procesie przeróbki ziarna zbóż (pasze dla zwierząt), spożywcze pasze wzmacniające dla zwierząt, **35** badanie opinii publicznej, badanie w dziedzinie działalności gospodarczej, prognozy ekonomiczne, promocja sprzedaży dla osób trzecich, agencje importowo-eksportowe, agencje informacji handlowej, agencje reklamowe, analizy kosztów, aukcje publiczne, pośrednictwo handlowe, **36** maklerstwo, maklerstwo giełdowe, wynajmowanie pomieszczeń biurowych i nieruchomości, analizy finansowe, **39** spedycja, transport samochodowy, frachtowy przewóz towarów, pośrednictwo frachtowe, usługi kierowców, informacja o transporcie, pośrednictwo w transporcie, rezerwacja transportu, maklerstwo transportowe, transport przedmiotów wartościowych, transport sanitarny, transport i wyładunek odpadów.

(111) **209739** (220) 2007 05 28 (210) 325829
(151) 2008 09 15 (441) 2007 09 03
(732) Disney Enterprises, Inc., Burbank, US.
(540) PIRATES OF THE CARIBBEAN: AT WORLD'S END
(510), (511) **41** usługi rozrywkowe i edukacyjne.

(111) **209740** (220) 2007 05 30 (210) 325910
(151) 2008 09 04 (441) 2007 09 03

(732) Apteka „Pod Białym Orłem” Tomasz Stworzewicz, Jerzy Stworzewicz, Mateusz Stworzewicz, Łukasz Stworzewicz Spółka Jawna, Andrychów, PL.

(540) apternet

(510), (511) **03** środki czyszczące, środki myjące, kosmetyki, **05** leki dla ludzi i zwierząt, żywność, środki dietetyczne, odżywki, żywność dla niemowląt, zioła i ich przetwory, związki chemiczne i preparaty do celów medycznych, szczepionki, surowice, materiały i środki opatrunkowe, materiały i środki sanitarne i higieniczne do celów medycznych i higieny osobistej, produkty farmaceutyczne, chemiczne środki antykonceptyjne, **09** urządzenia i przyrządy pomiarowe oraz kontrolne do celów medycznych, **35** zgrupowanie na rzecz osób trzecich towarów umożliwiające klientom dogodne ich oglądanie i dokonywanie zakupów w aptekach i hurtowniach farmaceutycznych, zgrupowanie na rzecz osób trzecich towarów umożliwiające klientom dogodne ich oglądanie i dokonywanie zakupów na stronie internetowej wyspecjalizowanej w sprzedaży artykułów znajdujących się w aptekach i hurtowniach farmaceutycznych, usługi reklamowe, usługi promocyjne, prowadzenie programów lojalnościowych, organizowanie wystaw handlowych i reklamowych, prowadzenie sieci hurtowni i aptek patronackich, **44** usługi związane z prowadzeniem aptek i hurtowni farmaceutycznych, sporządzanie leków recepturowych.

(111) **209741** (220) 2001 11 08 (210) 242624
(151) 2008 07 02 (441) 2002 05 20

(732) CINTAMANI POLAND Majewscy i Koć Spółka Jawna, Piaseczno, PL.

(540) biosept

(510), (511) **01** preparaty regulujące wzrost roślin, środki do kondycjonowania nasion, preparaty chemiczne do konserwowania artykułów spożywczych, preparaty biologiczne do celów innych niż medyczne lub weterynaryjne, **05** środki ochrony roślin, środki dezynfekujące, środki glonobójcze, środki do niszczenia larw owadów, preparaty biologiczne do celów medycznych i weterynaryjnych, **29** ekstrakt z grejpfruta do konserwowania artykułów spożywczych.

(111) **209742** (220) 2003 03 01 (210) 261768
(151) 2008 06 09 (441) 2003 09 08

(732) Jerzy Kruszyna-Kotulski, Łódź, PL.; Tomasz Henryk Maksalon, Łódź, PL.

(540) Liga Kibiców

(510), (511) **09** programy komputerowe i gry komputerowe, **16** wydawnictwa, afisze, plakaty, bilety, periodyki, kalendarze, karty muzyczne w zakresie sportu i edukacji z życzeniami, karty-zawiadomienia, **25** odzież, ubrania sportowe, nakrycia głowy, **35** usługi reklamy: prasowej, dźwiękowej, filmowej, radiowej, telewizyjnej, internetowej, przegląd prasy, usługi rozpowszechniania reklamy, usługi informacji badania rynku i opinii, prenumeraty, usługi wypożyczania reklam, promocji towarów i usług, prowadzenie sklepu i/lub hurtowni z towarami wymienionymi w wykazie towarów, internetowe prowadzenie sklepu i/lub hurtowni z towarami i/lub usługami wymienionymi w wykazie umożliwiające ich oglądanie i nabywanie, **38** usługi przesyłania informacji, serwisów informacyjnych i internetowych, **41** usługi edukacyjno-kulturalne, usługi sporządzania fotoreportaży, usługi informacji o sprzęcie sportowym, internetowe udostępnianie materiałów informacyjnych i edukacyjnych w zakresie sportu i rekreacji, usługi edukacyjne i organizowania rozrywki, publikacja tekstów innych niż teksty reklamowe.

(551) wspólne prawo ochronne

(111) **209743** (220) 2003 07 24 (210) 267792
(151) 2008 06 06 (441) 2004 01 26

(732) Marek Czarnecki, Toruń, PL.

(540)

PANORAMA

(531) 24.15.1, 27.5.1

(510), (511) **40** usługi fotograficzne.

(111) **209744** (220) 2003 12 16 (210) 273970
(151) 2008 07 21 (441) 2004 04 19
(732) TOYA SA, Wrocław, PL.
(540)

FALU

(531) 26.4.1, 26.11.1, 27.5.1

(510), (511) **11** krany, baterie łazienkowe, instalacje sanitarne, bojler, kabiny natryskowe, wanny, brodziki, urządzenia kąpielowe, urządzenia do WC, miski klozetowe, pisuary, płuczki do WC, suszarki do rąk, **20** meble łazienkowe, **21** dozowniki środków myjących i dezynfekcyjnych.

(111) **209745** (220) 2004 03 22 (210) 278126
(151) 2008 07 16 (441) 2004 06 28

(732) Przedsiębiorstwo Produkcyjno-Handlowe „TABIT”

Spółka z ograniczoną odpowiedzialnością, Otwock, PL.

(540)

PRYMUS

(531) 27.5.1

(510), (511) **30** chleb bezdrożdżowy, chleb, makaron spożywczy, makarony nitki, paski, świderki, płatki, gwiazdki, falbanki, wstążki, rurki, wycinanki, zacierki, spaghetti, kluski, kluseczki, naleśniki, placiki, żywność i potrawy na bazie mąki, płatki zbożowe, **31** spożywcze i wzmacniające pasze i pokarmy dla zwierząt na bazie produktów mącznych.

(111) **209746** (220) 2004 05 12 (210) 280653
(151) 2008 06 26 (441) 2004 08 23

(732) „BLACK RED WHITE” S.A., Biłgoraj, PL.

(540) stylilus

(510), (511) **20** wyroby stolarstwa meblowego za wyjątkiem mebli kuchennych, w tym: zestawy mebli pokojowych i sypialnych, meble biurowe, szkolne, fotele, kanapy, lustra, łóżka, materace do łóżek, poduszki.

(111) **209747** (220) 2004 11 21 (210) 287911
(151) 2008 06 12 (441) 2005 02 21

(732) Classic FM Spółka z o.o., Łódź, PL.

(540) POGODA 89,6 FM POGODNE PRZEBOJE

(510), (511) **35** administrowanie hotelami, agencje importowo-eksportowe, agencje informacji handlowej, organizowanie aukcji publicznych, informacja handlowa, kompilacja informacji w komputerowych bazach danych, systematyzacja komputerowych baz danych, marketing, pośrednictwo handlowe w zakresie produkcji reklam radiowych, telewizyjnych i kinowych, usługi prowadzenia domów aukcyjnych, produkcja reklam: telewizyjnych, radiowych, kinowych, reklama osób trzecich i prowadzenie interesów osób trzecich w ramach udzielonych pełnomocnictw w zakresie działalności: radiowej, telewizyjnej lub kinowej, usługi agencji reklamowych, publikowanie tekstów reklamowych, reklama radiowa, reklama telewizyjna, transkrypcja informacji, reprodukcja dokumentów, dokumentacji, usługi menedżerskie, usługi badania rynku, usługi badania opinii, usługi informacyjne w zakresie działalności gospodarczej, usługi rozlepiania plakatów reklamowych, uaktualnianie ulotek reklamowych, wypożyczanie materiałów reklamowych, zarządzanie zbiorami informatycznymi, usługi organizacji wystaw handlowych lub reklamowych, usługi zarządzania hotelami, zarządzanie profesjonalną działalnością artystyczną, zarządzanie miejscami wystawowymi, **38** usługi informacyjne, agencje prasowe, emisja radiowa, emisja telewizyjna, informacja o telekomunikacji, komunikacja radiowa, komunikacja telefoniczna, komunikacja telegraficzna, poczta elektroniczna, przekaz satelitarny, przesyłanie danych przy pomocy światłowodów, przesyłanie danych przy pomocy terminali komputerowych, przesyłanie telegramów, przesyłanie telekopii, przesyłanie wiadomości, przesyłanie wiadomości i obrazu przy pomocy komputera, radiofonia, usługi w zakresie prowadzenia stacji radiowych i te-

lewizyjnych, usługi przekazywania głosu i obrazu, usługi teleksowe i telefaksowe, obsługa przekazu fonicznego, prowadzenie transmisji radiowych i telewizyjnych i poprzez internet, zbieranie i przekazywanie wiadomości i informacji, transmitowanie dźwięku i obrazu, usługi w zakresie obsługi satelitarnej dotyczącej transmisji dźwięku lub obrazu, najem sprzętu do telekomunikacji oraz do transmisji radia i telewizji, organizowanie systemów transmisyjnych, rozpowszechnianie programów radiowych i telewizyjnych, usługi telefonii komórkowej, usługi w zakresie zleceń przywoławczych w zakresie radia, telefonii, internetu lub innych środków elektronicznych, wypożyczanie modemów, wypożyczanie urządzeń do przekazywania informacji, wypożyczanie urządzeń telekomunikacyjnych, **41** usługi związane z montażem programów radiowych i telewizyjnych oraz usługi związane z montażem taśm wideo, usługi nauczania, organizowania konkursów edukacyjnych lub rozrywkowych, usługi dotyczące organizowanie pokazów i widowisk artystycznych, organizowania radiowych i telewizyjnych programów rozrywkowych, organizowania zawodów sportowych, organizowania konkursów piękności, organizowania zabaw, organizowania i prowadzenia seminariów, organizowania i prowadzenia konferencji i kongresów, organizowania rozrywki internetowej, radiowej i telewizyjnej, organizowania wystaw kulturalnych lub edukacyjnych, usługi świadczone przez parki rozrywki, usługi związane z organizowaniem kursów takich jak: edukacyjnych, internetowych, korespondencyjnych, usługi dotyczące produkcji szerokotaśmowych filmów i produkcji filmów na taśmach wideo, usługi w zakresie produkcji widowisk, usługi w zakresie mikro-wydawnictw, usługi wykonywane przez agencję artystyczną w zakresie: studia nagrań, przedstawień teatralnych, organizowania festiwali piosenkarskich, usługi organizowania festiwali i konkursów piosenkarskich z nagrodami w postaci figurek i statuetek z metali nieszlachetnych i szlachetnych, usługi organizowania festiwali i konkursów muzycznych z nagrodami w postaci figurek i statuetek z metali szlachetnych i nieszlachetnych, usługi organizowania plebiscytów muzycznych i piosenkarskich z nagrodami w postaci figurek i statuetek z metali nieszlachetnych i szlachetnych, organizowanie widowisk muzycznych, usługi w zakresie wypożyczalni rekwizytów, usługi w zakresie wypożyczalni kaset, usługi dotyczące publikowania książek i tekstów innych niż teksty reklamowe, usługi organizowania rozrywki radiowej, usługi dotyczące wypożyczania nagrań dźwiękowych.

(111) **209748** (220) 2004 12 28 (210) 289372
 (151) 2008 06 26 (441) 2005 04 04
 (732) „ABE”-ANIMACJA-BIZNES-EDUKACJA Bożena Grabowska, Poznań, PL.
 (540)



Kolor znaku: czerwony, czarny, biały

(531) 9.1.10, 27.5.1, 29.1.13

(510), (511) **41** usługi w zakresie nauczania, szkolenia, organizowania seminariów, sympozjów, zjazdów, kongresów, usługi w zakresie tłumaczenia.

(111) **209749** (220) 2004 12 31 (210) 289515
 (151) 2008 09 10 (441) 2005 04 04
 (732) LINEPRO Sp. z o.o., Warszawa, PL.
 (540)



Kolor znaku: granatowy, biały

(531) 27.5.1, 29.1.12

(510), (511) **07** kralnlice do pieczywa, urządzenia do prania dywanów, froterki do parkietów elektryczne, malaksery, miksery, młynki domowe do kawy elektryczne, noże elektryczne, zmywarki do naczyń, odkurzacze, podgrzewacze wody jako części maszyn, pralki, prasownice, roboty kuchenne elektryczne, maszyny do szycia, torby do odkurzaczy, maszyny do siekania mięsa, szczotki elektryczne, sokowirówki, **09** urządzenia transformujące, urządzenia akumulatorowe, urządzenia kontrolno-sterujące, sprzęt przetwarzający dane, komputery, drukarki komputerowe, konsole gier, układy scalone i mikroprocesory pamięci, zbudowane z układów scalonych, akumulatory, baterie, dyskietki, fotokopiarki, laptopy, notesy elektroniczne, karty magnetyczne, twarde dyski, mikroprocesory, modemy, monitory, myszy komputerowe, plotery, skanery, urządzenia do przetwarzania informacji.

(111) **209750** (220) 2005 05 10 (210) 294803
 (151) 2008 08 21 (441) 2005 08 22
 (732) Laboratoria Natury Spółka z ograniczoną odpowiedzialnością, Lublin, PL.
 (540)



(531) 27.5.1

(510), (511) **05** preparaty wzmacniające i dodatki odżywcze dla celów leczniczych w formie: napojów, płynów, olejków, zawiesin, proszków, tabletek, kapsułek i pigułek, substancje dietetyczne przystosowane do celów leczniczych.

(111) **209751** (220) 2005 05 13 (210) 294958
 (151) 2008 06 09 (441) 2005 08 22
 (732) Marek Czarnecki, Toruń, PL.

(540) PANORAMAPRESS

(510), (511) **09** wydawnictwa reklamowe w zapisie i przekazie elektronicznym, **16** afisze, albumy, atlasy, fotografie, książki, mapy, notesy, podręczniki, plakaty, prospekty, wydawnictwa reklamowe na nośniku papierowym i tworzywowym, **35** publikowanie materiałów reklamowych, **41** usługi wydawnicze, publikowanie książek, publikowanie elektroniczne on-line książek, albumów i periodyków, **42** usługi graficzne, analizy i projektowanie systemów komputerowych, administrowanie stronami komputerowymi, tworzenie i utrzymywanie stron internetowych dla osób trzecich.

(111) **209752** (220) 2005 05 16 (210) 295092
 (151) 2008 06 12 (441) 2005 08 22

(732) Le Mystere Group LLC, limited liability company of the State of New York, New York, US.

(540) LE MYSTERE

(510), (511) **25** damska bielizna osobista, majtki, staniki, koszulki, gorsety, pasy do pończoch, rajstopy, pończochy, skarpety, kostiumy kąpielowe, odzież sportowa, odzież przeznaczona do uprawiania aktywnego wypoczynku.

(111) **209753** (220) 2006 01 11 (210) 304736
 (151) 2008 06 19 (441) 2006 04 18

(732) pkt.pl Polskie Książki Telefoniczne Sp. z o.o., Warszawa, PL.

(540)



Kolor znaku: czarny, żółty

(531) 2.9.14, 20.7.1, 26.4.2, 27.5.1, 29.1.12

(510), (511) **09** komputery i sprzęt przetwarzający dane, nośniki danych, płyty (dyski) z nagraniami, programy do maszyn cyfrowych, publikacje elektroniczne, oprogramowanie dla komputerów, **16** publikacje, książki abonentów usług telekomunikacyjnych i adresowe, broszury, kalendarze, foldery, **35** reklama, w szczególności wynajmowanie miejsc i powierzchni na cele reklamowe, promocja, agencje

informacji handlowej, usługi w zakresie działalności informacyjnej dotyczącej udostępniania danych o osobach fizycznych, prawnych i innych podmiotach, doradztwo handlowe oraz pośredniczenie w zawieraniu transakcji handlowych, doradztwo konsultantów specjalizujących się w kojarzeniu nabywców określonych towarów i usług z oferentami tych towarów lub usług, usługi w zakresie baz danych, w szczególności wyszukiwanie informacji w komputerowych bazach danych, usługi w zakresie telefonicznego udzielania informacji, zgrupowanie na rzecz osób trzecich różnych towarów (usług) pozwalające nabywcy wygodnie oglądać i kupować te towary (usługi): w sklepie, z katalogu różnych artykułów, na stronie internetowej, za pośrednictwem usługi elektronicznej, za pośrednictwem systemu telezakupów, wykorzystując zamówienie korespondencyjne, używając środków telekomunikacji, informacja o wyżej wymienionych usługach, **38** agencje informacyjne, informacja o powyższych usługach, **41** usługi wydawnicze, publikowanie książek i innych tekstów, publikacja elektroniczna on-line różnych książek i periodyków oraz innych publikacji, w szczególności wydawnictw zawierających dane teled adresowe różnych podmiotów, zbieranie i przekazywanie wiadomości poprzez sieci komunikacyjne, w tym sieć telewizyjną, satelitarną i Internet, usługi w zakresie edukacji, nauki, kultury, sportu i rekreacji, informacja o powyższych usługach, **42** tworzenie i utrzymywanie serwisów internetowych i multimedialnych, administrowanie serwisami internetowymi, usługi w zakresie tworzenia prezentacji internetowych i multimedialnych, informacja o powyższych usługach.

(111) **209754** (220) 2006 02 13 (210) 306039
 (151) 2008 08 21 (441) 2006 05 29
 (732) OLIMP LABORATORIES Sp. z o.o., Nagawczyna, PL.
 (540)



(531) 26.1.2, 26.11.1, 27.5.1
 (510), (511) **05** odżyvky wzmacniające zawierające preparaty parafarmaceutyczne stosowane profilaktycznie i dla rekonwalescentów, produkty farmaceutyczne, **16** wydawnictwa prasowe, katalogi, książki, **29** koncentraty i odżyvky wysokobiałkowe wzbogacone witaminami, solami mineralnymi i aminokwasami, **30** koncentraty i odżyvky węglowodanowe i wysokoenergetyczne wzbogacone witaminami i solami mineralnymi, **32** napoje bezalkoholowe wzbogacone witaminami i solami mineralnymi, **35** reklama, **44** poradnictwo z zakresu medycyny, poradnictwo z zakresu medycyny naturalnej, poradnictwo z zakresu farmacji, poradnictwo z zakresu kosmetyki.

(111) **209755** (220) 2006 05 24 (210) 311141
 (151) 2008 09 03 (441) 2006 09 04
 (732) Zjednoczone Przedsiębiorstwa Rozrywkowe S.A., Warszawa, PL.
 (540) BUKER

(510), (511) **09** urządzenia do gier komputerowych i telewizyjnych, mechanizmy i automaty wrzutowe, części i oprzyrządowanie do wyżej wymienionych, urządzenia do prowadzenia loterii, videoloterii i zakładów wzajemnych programy i oprogramowanie do gier, gry komputerowe i telewizyjne, kasyety video, kasyety video z grammi, kalkulatory, komputery, ich części zamienne oraz urządzenia peryferyjne, programy komputerowe, nośniki informacji, **16** dzienniki, czasopisma, periodyki, prospekty, książki, plakaty, kalendarze, artykuły piśmienne, losy do gier, karty ozdobne, afisze, albumy, blankiety, formularze, broszury, notesy, naklejki, obwoluty, podręczniki, informatory i regulaminy do gier, **28** gry elektroniczne inne niż telewizyjne, gry automatyczne inne niż na żetony oraz inne niż telewizyjne, gry towarzyskie, zabawki, urządzenia do gier elektronicznych innych niż telewizyjne, urządzenia służące rozrywce nie zawarte w innych klasach, **35** usługi agencji reklamowych z wykorzystaniem wszystkich metod słownych, dźwiękowych, audiowizualnych i multimedialnych, organizacja wystaw i targów handlowych i/lub reklamowych, konkursów, pośrednictwo w zawieraniu transakcji handlowych, kojarzenie kontrahentów handlowych, produkcja reklam, doradztwo

w zakresie organizacji, zarządzania i prowadzenia działalności gospodarczej, pozyskiwanie informacji o działalności gospodarczej, doradztwo w zakresie zarządzania personalnego, rekrutacja personelu, marketing, badanie rynku i opinii publicznej, usługi sekretarskie, reklama dla osób trzecich, w tym reklama w środkach masowego przekazu, reklama za pomocą sieci komputerowej, rozpowszechnianie ogłoszeń i innych materiałów reklamowych, wynajem czasu reklamowego we wszystkich środkach przekazu, transkrypcja przekazu, wycena działalności handlowej, sporządzanie analizy kosztów, ekspertyzy w działalności gospodarczej, w tym ekspertyzy opłacalności, prognozy ekonomiczne, rachunkowość, prowadzenie ksiąg na zlecenie, zarządzanie przekształceniami kapitałowo-organizacyjnymi, restrukturyzacja, prywatyzacja, reprivatyzacja, organizacja wystaw i targów w celach handlowych lub reklamowych, komputerowe zarządzanie plikami, wyszukiwanie informacji w plikach komputerowych dla osób trzecich, promocja sprzedaży dla osób trzecich, promocja eksportu i importu, usługi w zakresie prowadzenia działalności handlowej na rzecz osób trzecich, pośrednictwo handlowe, tworzenie baz danych i przetwarzanie danych, **36** doradztwo, usługi i zarządzanie w sprawach inwestycyjnych, finansowych, ubezpieczeniowych, podatkowych, sporządzanie business planów, obsługa finansowo-księgową, analizy finansowe, ekspertyzy do celów fiskalnych, operacje rozrachunkowe, usługa finansowa w zakresie likwidacji przedsiębiorstw, usługi maklerskie, obrót papierami wartościowymi, organizowanie aukcji, leasing finansowy, kredytowanie, dzierżawa, najem, wycena i zarządzanie nieruchomościami, wycena majątku podmiotów gospodarczych i ich składników majątkowych, wyceny wartości materialnych i niematerialnych, zarządzanie majątkiem, **38** transmisja programów radiowych i telewizyjnych, łączność poprzez terminale komputerowe, przesyłanie informacji tekstowej i obrazowej przy pomocy komputera, połączenia ze światową siecią komputerową za pośrednictwem telekomunikacji, przekaz satelitarny, usługi telefoniczne, telefonia komórkowa, usługi telegraficzne, usługi telekomunikacyjne, obsługa telekonferencji, wypożyczenie urządzeń do przesyłania informacji, wypożyczenie urządzeń telekomunikacyjnych, wypożyczenie modemów, **41** usługi w zakresie organizowania gier losowych, organizowanie totalizatorów, prowadzenie zakładów pomiędzy zakładem a klientem zakładu (zakłady wzajemne), pośrednictwo w zawieraniu zakładów, bukmacherstwo, usługi związane z organizowaniem i prowadzeniem salonów gier, kasyn, dyskotek, sal kinowych, klubów edukacyjnych i rozrywkowych nocnych klubów, lunaparków, organizowanie spektakli teatralno-widowiskowych, organizowanie imprez i obozów sportowych, rekreacyjnych i turystycznych, organizowanie loterii, konkursów edukacyjnych i rozrywkowych, produkcja widowisk plenerowych, nauczanie, w tym organizowanie i prowadzenie kongresów, konferencji, szkoleń, sympozjów, seminariów i zjazdów, nauczanie języków obcych, organizowanie wystaw związanych z kulturą i edukacją, nauczanie korespondencyjne, działalność edytorska, publikacje multimedialne, internetowe, publikowanie tekstów innych niż teksty reklamowe, tłumaczenia, usługi wydawnicze, audiowizualne-produkcja filmów, nagrywanie filmów na taśmach wideo, montaż programów radiowych i telewizyjnych, informacja o imprezach rozrywkowych, informacja o rekreacji, rezerwacja miejsc na widowiska, sale koncertowe, wynajmowanie sal do gry w kręgle, wynajmowanie sal do gry w bilard, wynajmowanie kortów tenisowych, planowanie rozrywki, **42** usługi w zakresie projektowania oprogramowania i systemów komputerowych, konserwacja oprogramowania, aktualizacja, powielanie oprogramowania, wypożyczenie oprogramowania komputerowego, tworzenie baz danych i przetwarzanie danych, konwersja danych przez programy komputerowe, zarządzanie prawami autorskimi, licencjonowanie własności intelektualnej.

(111) **209756** (220) 2006 06 19 (210) 312166
 (151) 2008 08 08 (441) 2006 10 02
 (732) Naturell Polska Spółka z o.o., Kraków, PL.
 (540) PROLACTIV

(510), (511) **05** amalgamaty dentystyczne, środki do mycia bydła, drewno cedrowe jako środek odstraszający owady, środki chwastobójcze, preparaty chemiczne do testów ciężowych, cementy dentystyczne, lakiery dentystyczne, mastyki dentystyczne, materiały dentystyczne do odcisków, dentystyczne materiały ściernie, kleje do dentystycznych protez, fungicydy, preparaty do sterylizacji gleby, preparaty do niszczenia grzyba domowego, herbicydy, środki

odstraszające insekty dla psów, insektycydy, kadzidelka do odstraszania owadów, kauczuk do celów dentystycznych, spoiwa do kopyt zwierząt, lepy na muchy, preparaty do zwalczania mącznika zbożowego, papier przeciwmolowy, preparaty przeciw molom, lepy na muchy (taśmy), środki do tępienia much, preparaty do tępienia myszy, obroże przeciw pasożytom dla zwierząt, środki do odstraszania owadów, środki odstraszające owady, porcelana na protezy dentystyczne, środki do odświeżania powietrza, lotony dla psów, środki do mycia psów, środki przeciw robactwu, środki przeciw skrytopłciowym roślinom, stopy metali szlachetnych do celów dentystycznych, trutki na szczury, ścierny materiały do celów dentystycznych, środki do tępienia ślimaków, preparaty chemiczne do usuwania śnieci zbożowej, ekstrakty tytoniowe (owadobójcze), preparaty chemiczne do zwalczania chorób winorośli, wosk do modelowania do celów stomatologicznych, materiały do plombowania zębów, stopy dentystyczne ze złota, preparaty do mycia zwierząt.

(111) **209757** (220) 2006 09 01 (210) 315037
 (151) 2008 08 01 (441) 2006 12 11
 (732) HSK DATA Ltd Sp. z o.o., Kraków, PL.
 (540)



Kolor znaku: granatowy
 (531) 1.15.3, 27.5.1, 29.1.4

(510), (511) **09** zamki elektroniczne, okablowanie do pojazdów, maszyn i urządzeń, osprzęt elektryczny zawarty w kl.9, karty identyfikacyjne, programy komputerowe z wyłączeniem oprogramowania do przetwarzania i archiwizowania danych medycznych, oprogramowania do użytku edukacyjnego w zakresie nauki obsługi komputera, rozwoju oprogramowania i technologii internetowej oraz programów dla dzieci, **11** urządzenia i instalacje do oświetlenia, **35** sprzedaż hurtowa i detaliczna towarów branży elektrycznej, elektronicznej, informatycznej i motoryzacyjnej, organizowanie wystaw, zarządzanie zbiorami informacyjnymi.

(111) **209758** (220) 2006 10 06 (210) 316304
 (151) 2008 07 24 (441) 2007 01 08
 (732) Grzegorz Górski, Opole, PL.
 (540)

SILKAM

Kolor znaku: czerwony, jasnopopielaty
 (531) 27.5.1, 29.1.12

(510), (511) **07** prasy filtracyjne, maszyny do obróbki kamienia, **08** narzędzia ręczne sterowane ręcznie do obróbki kamienia.

(111) **209759** (220) 2006 11 20 (210) 318143
 (151) 2008 09 02 (441) 2007 03 05
 (732) CORAB Sp. z o.o., Olsztyn, PL.
 (540)

@rab)

Kolor znaku: czerwony
 (531) 26.1.1, 27.5.1, 29.1.1

(510), (511) **09** anteny satelitarne, osprzęt do anten satelitarnych: uchwyty, obejmę, **35** zgromadzenie i zestawienie na rzecz osób trzecich różnych towarów pozwalające nabywcy wygodnie je oglądać i kupować w sklepie i hurtowni wyspecjalizowanej w sprzedaży takich wyrobów jak: anteny satelitarne z osprzętem, telewizory, tunery cyfrowe, kina domowe i głośniki, agencje eksportowo-importowe,

37 usługi w zakresie instalacji, konserwacji i serwisu: anten satelitarnych, telewizorów, tunerów cyfrowych, kin domowych i głośników.

(111) **209760** (220) 2006 11 30 (210) 318515
 (151) 2008 06 12 (441) 2007 03 05
 (732) F.J. MARKETING CONCEPT Ryszard Olkowski, Raszyn, PL.
 (540)



Kolor znaku: ciemnoniebieski, czerwony, żółty, niebieski, biały
 (531) 26.1.1, 27.5.1, 29.1.15

(510), (511) **35** doradztwo w zakresie prowadzenia działalności gospodarczej i zarządzania, reklama, pomoc w prowadzeniu działalności gospodarczej, w tym promocja sprzedaży, w sieci ogólnospożywczych sklepów detalicznych (w ramach umów franchisingowych).

(111) **209761** (220) 2006 12 14 (210) 319104
 (151) 2008 06 13 (441) 2007 03 19
 (732) „MASTERPLAST” Marcin Purtak, Cieszyń, PL.
 (540)



Kolor znaku: biały, żółty, granatowy

(531) 26.1.1, 26.4.1, 26.4.2, 27.5.1, 29.1.13

(510), (511) **19** materiały, wyroby i akcesoria budowlane niemetalowe, boazerie z tworzyw sztucznych, listwy gzymsowe i przypodłogowe z tworzyw sztucznych, rolety i żaluzje z tworzyw sztucznych, kostki świecące, **20** meble, wyposażenie ogrodowe, kasetki z tworzyw sztucznych, kołki do ścian niemetalowe, kosze niemetalowe, pojemniki do pakowania z tworzyw sztucznych, palety transportowe niemetalowe, wyroby z tworzyw sztucznych nie ujęte w innych klasach, meble z tworzyw sztucznych, **21** przybory kuchenne i gospodarstwa domowego oraz pojemniki z tworzyw sztucznych, doniczki z tworzyw sztucznych.

(111) **209762** (220) 2006 12 27 (210) 319543
 (151) 2008 06 10 (441) 2007 04 02
 (732) Woźny Tomasz, Korfantów, PL.
 (540) NOWOPOL

(510), (511) **09** automaty do gier na żetony lub monety, **28** urządzenia do gier automatycznych i zręcznościowych innych niż telewizyjne, **41** gry hazardowe-obsługa, użytkowanie sal gier-obsługa.

(111) **209763** (220) 2007 01 15 (210) 320179
 (151) 2008 06 12 (441) 2007 04 30
 (732) MIRBUD Spółka Akcyjna, Skierniewice, PL.
 (540)

mirbud

Kolor znaku: czerwony, granatowy

(531) 27.5.1, 29.1.12

(510), (511) **16** papier, tektura i wyroby z tych materiałów, nie ujęte w innych klasach, druki, materiały introligatorskie, fotografie, ramki do fotografii, urządzenia do oprawiania fotografii, materiały piśmienne, kleje do materiałów piśmiennych lub do celów domowych, materiały przeznaczone dla artystów, pędzle malarskie, maszyny do pisania i sprzęt biurowy (z wyjątkiem mebli), materiały szkoleniowe i instruktażowe (z wyjątkiem aparatów), materiały z tworzyw sztucznych do pakowania (nie ujęte w innych klasach), czcionki drukarskie, matryce,

36 ubezpieczenia, usługi finansowe, emisja bonów wartościowych, usługi związane ze sprawami monetarnymi potwierdzonymi przez powierników, zarządzanie nieruchomościami, dzierżawa majątku nieruchomego, administrowanie nieruchomościami, wycena majątku nieruchomego, agencje nieruchomości, **37** usługi budowlane, remontowo-budowlane, instalacyjne, kanalizacyjne, termomodernizacyjne i wykończeniowe, montaż stolarki budowlanej, instalowanie i naprawy wind, usługi budownictwa drogowego i infrastruktury drogowej, układanie krawężników, trotuarów, nawierzchni parkingów, lotnisk, obiektów sportowych, wynajem sprzętu budowlanego, maszyn, **39** usługi transportowe, pośrednictwo w transporcie, pakowanie i składowanie towarów, organizowanie podróży.

(111) **209764** (220) 2007 01 15 (210) 320180
 (151) 2008 06 12 (441) 2007 04 30
 (732) MIRBUD Spółka Akcyjna, Skierniewice, PL.
 (540) MIRBUD

(510), (511) **16** papier, tektura i wyroby z tych materiałów, nie ujęte w innych klasach, druki, materiały introligatorskie, fotografie, ramki do fotografii, urządzenia do oprawiania fotografii, materiały piśmienne, kleje do materiałów piśmiennych lub do celów domowych, materiały przeznaczone dla artystów, pędzle malarskie, maszyny do pisania i sprzęt biurowy (z wyjątkiem mebli), materiały szkoleniowe i instruktażowe (z wyjątkiem aparatów), materiały z tworzyw sztucznych do pakowania (nie ujęte w innych klasach), czcionki drukarskie, matryce, **36** ubezpieczenia, usługi finansowe, emisja bonów wartościowych, usługi związane ze sprawami monetarnymi potwierdzonymi przez powierników, zarządzanie nieruchomościami, dzierżawa majątku nieruchomego, administrowanie nieruchomościami, wycena majątku nieruchomego, agencje nieruchomości, **37** usługi budowlane, remontowo-budowlane, instalacyjne, kanalizacyjne, termomodernizacyjne i wykończeniowe, montaż stolarki budowlanej, instalowanie i naprawy wind, usługi budownictwa drogowego i infrastruktury drogowej, układanie krawężników, trotuarów, nawierzchni parkingów, lotnisk, obiektów sportowych, wynajem sprzętu budowlanego, maszyn, **39** usługi transportowe, pośrednictwo w transporcie, pakowanie i składowanie towarów, organizowanie podróży.

(111) **209765** (220) 2007 01 23 (210) 320485
 (151) 2008 06 24 (441) 2007 04 30
 (732) „CLIMBEX” Krzysztof Kantorski, Paweł Kaczmarek
 Spółka Jawna, Dobrzeń Wielki, PL.
 (540) CLIMBEX

(510), (511) **09** CPU, CD-ROM, dane na nośnikach optycznych i magnetycznych, dyski: kompaktowe, magnetyczne i optyczne, dyski optyczne kompaktowe, dyskietki, filmy, programy komputerowe zapisywane, komputerowe programy, komputerowe programy nagrane, karty magnetyczne i inteligentne, nośniki: danych magnetycznych, magnetyczne informacji, optyczne informacji i płyt ciemniowych, **16** stemple adresowe, afisze, atlasy, albumy, artykuły szkolne, bibuły, bielizna stołowa papierowa, bilety, artykuły biurowe, blankiety, bloczki do pisania, bloki rysunkowe, błony z tworzyw sztucznych do paletyzacji, chorągiewki papierowe, broszury, czasopisma, okładki na dokumenty, emblematy, etykiety nie z materiału, druki, pieczęcie papierowe, folia z tworzywa sztucznego i z pęcherzykami powietrza do pakowania, formularze, fotografie, globusy, gazety, mapy geograficzne, wzory do haftowania, grafiki, plansze grawerskie, odbitki graficzne, kalendarze, karty-zawiadomienia, wyroby z kartonu, karty muzyczne z życzeniami, karty pocztowe, katalogi, książki, komiksy, czasopisma komiksowe, koperty, podstawki pod kufle do piwa, podstawki pod naczynia do picia, zakładki do książek, mapy, materiały piśmienne, matryce, naklejki adresowe, notatniki, notesy, obrazy, okrągłe obrusy na stół, obrusy papierowe, okładki na dokumenty, ołówki, papier do pakowania, galanteria i artykuły piernicze, papier, periodyki, prospekty, publikacje, plakaty, plansze, plany, prospekty, rejestry, reprodukcje graficzne, segregatory, skrowidze, śpiewniki, torby i torebki do pakowania z papieru lub tworzyw sztucznych, znaczki pocztowe, zeszyty, kartki okolicznościowe życzeniowe, **38** usługi w zakresie-agencje informacyjne, emisja telewizyjna i radiowa, przesyłanie informacji, łączność poprzez terminale komputerowe, łączność poprzez sieć światłowodów, przesyłanie informacji tekstowej i obrazowej komputerami, łączność radiowa, telefoniczna i telegraficzna, ogłoszenia elektroniczne, poczta elek-

troniczna, połączenia ze światową siecią komputerową za pośrednictwem telekomunikacji, przekazy satelitarne, telefonia komórkowa, telewizja kablowa, transmisja programów telewizyjnych, zlecenia wywoławcze.

(111) **209766** (220) 2007 01 23 (210) 320487
 (151) 2008 06 24 (441) 2007 04 30
 (732) „CLIMBEX” Krzysztof Kantorski, Paweł Kaczmarek
 Spółka Jawna, Dobrzeń Wielki, PL.
 (540)



Kolor znaku: niebieski

(531) 26.11.1, 27.5.1, 29.1.4

(510), (511) **07** alternatory, mieszarki do betonu, maszyny do produkcji bitumu, maszyny elektromechaniczne dla chemicznego przemysłu, reduktory i regulatory ciśnienia, maszyny i urządzenia do czyszczenia rurociągów, linii elektroenergetycznych i telekomunikacyjnych w tym lokalnych, parowe urządzenia i urządzenia do czyszczenia pod wysokim ciśnieniem, dłuta do maszyn, dłutownice, dmuchawy, dmuchawy do sprężania, zasysania i transportu gazu i powietrza, maszyny drenarskie, dźwigi i podnośniki samochodowe, maszyny do filtrowania cieczy i powietrza, froterki do powierzchni, urządzeń i maszyn, generatory elektryczności i prądu, maszyny dla górnictwa, świdry górnicze, maszyny do obróbki kamienia i kędrzawienia, kolektory do zbierania kamienia kotłowego, maszynowe kolektory do zbierania kamienia kotłowego, kolektory mułu i osadów, kompresory, kondensatory pary i powietrzne, koparki, kopaczki, kosze samowyladowcze mechaniczne, kotły maszynowe, mieszalniki, młoty: dźwigowe, elektryczne, mechaniczne i pneumatyczne, młyny, urządzenia do mycia i czyszczenia urządzeń, maszyn i rurociągów, maszyny do nadmuchu powietrza i cieczy, narzędzia, nożyce, obrabiarki, odkurzacze, maszyny dla odlewnictwa, rozdrabniarki odpadków i odpadów, urządzenia do zagęszczania odpadów, instalacje odpylające, instalacje centralne do odpylania próżniowego, pompy odśrodkowe, odtłuszczacze, maszyny do pakowania, piły, pistolety pneumatyczne do wytłaczania masy uszczelniającej, maszyny do płukania, młoty i transportery pneumatyczne, pneumatyczne transportery rurowe, podajniki, urządzenia podnośnikowe, podnośniki, instalacje do mycia wszelkich pojazdów, polerki elektryczne, pompy, maszyny i urządzenia na powietrze sprężone, prasy, przesiewacze, instalacje ssące pył, regulatory, roboty, rozdrabniarki, rurowe transporty pneumatyczne, świdry wiertnicze, przenośniki taśmowe, transportery i pneumatyczne, turbosprężarki, ubijaki, maszyny do ubijania, ugniataarki mechaniczne, walce drogowe, wciągarki, wciągarki, wibratory do celów przemysłowych, urządzenia transportowe do załadunku i rozładunku, zamiatarki samojezdne, żurawie, **09** CPU, CD-ROM, dane na nośnikach optycznych i magnetycznych, dyski: kompaktowe, magnetyczne i optyczne, dyski optyczne kompaktowe, dyskietki, filmy, programy komputerowe zapisywane, komputerowe programy nagrane, karty magnetyczne i inteligentne, nośniki: danych magnetycznych, magnetyczne informacji i płyt ciemniowych, **16** stemple adresowe, afisze, atlasy, albumy, artykuły szkolne, bibuły, bielizna stołowa papierowa, bilety, artykuły biurowe, blankiety, bloczki do pisania, bloki rysunkowe, błony z tworzyw sztucznych do paletyzacji, chorągiewki papierowe, broszury, czasopisma, okładki na dokumenty, emblematy, etykiety nie z materiału, druki, pieczęcie papierowe, folia z tworzywa sztucznego i z pęcherzykami powietrza do pakowania, formularze, fotografie, globusy, gazety, mapy geograficzne, wzory do haftowania, grafiki, plansze grawerskie, odbitki graficzne, kalendarze, karty-zawiadomienia, wyroby z kartonu, karty muzyczne z życzeniami, karty pocztowe, katalogi, książki, komiksy, czasopisma komiksowe, koperty, podstawki pod kufle do piwa, podstawki pod naczynia do picia, zakładki do książek, mapy, materiały piśmienne, matryce, naklejki adresowe, notatniki, notesy, obrazy, okrągłe obrusy na stół, obrusy papierowe, okładki na dokumenty, ołówki, papier do pakowania, galanteria i artykuły piernicze, papier, periodyki, pro-

spekty, publikacje, plakaty, plansze, plany, prospekty, rejestry, reprodukcje graficzne, segregatory, skorowidze, śpiewniki, torby i torebki do pakowania z papieru lub tworzyw sztucznych, znaczki pocztowe, zeszyty, kartki okolicznościowe życzeniowe, **37** usługi w zakresie-asfaltowanie, informacja i nadzór budowlany, wynajem sprzętu budowlanego, budownictwo, czyszczenie i odnawianie: budynków, obiektów przemysłowych i użytkowych, izolowanie i uszczelnianie budynków, instalowanie i naprawa urządzeń dla: chłodnictwa, klimatyzacji, wentylacji, transportu podziemnego, rurociągów i nawadniania, dekarstwo, deratyzacja, dezynfekcja, oczyszczanie i układanie nawierzchni drogi, roboty wydobywcze w górnictwie, informacja budowlana, kamieniarstwo, eksploatacja kamieniołomów, czyszczenie kominów i wysokich konstrukcji, budowa obiektów: mostowych, konstrukcji stalowych, obiektów górniczych i produkcyjnych, wykonywanie robót ogólnobudowlanych w zakresie rozdzielczych obiektów liniowych: rurociągów, linii elektro-energetycznych i telekomunikacyjnych, instalowanie, zabezpieczenia przed korozją maszyn, urządzeń, instalacji, ciągów transportowych cieczy i powietrza, czyszczenie i naprawy kotłów na paliwa stałe, płynne i gazowe, budowa i naprawa magazynów, malowanie, instalacja, konserwacja i naprawy maszyn, murowanie, naprawy podwodne, niszczenie szkodników, nitowanie, malowanie, montaż i naprawy instalacji ogrzewania, budownictwo i naprawy podwodne, portowe budownictwo, montaż i naprawa instalacji alarmowych przeciwpożarowych, budownictwo przemysłowe, roboty wydobywcze, rozbiórka budynków, budowa i konserwacja rurociągów, montaż rusztowań, tynkowanie, trasowanie, montaż i przygotowanie konstrukcji stalowych w zakresie inwestycji i remontów, szklenie, zabezpieczenie budynków przed wilgocią, instalowanie i naprawy wind, instalowanie i naprawy alarmów przeciw włamaniom, wynajmowanie sprzętu budowlanego, sprzętu do oczyszczania dróg, **39** usługi w zakresie-transportowe autobusowe, pomoc w przypadku awarii pojazdów, transport barkami, czarterowanie, dostarczanie towarów, dystrybucja: energii, paczek, prądu elektrycznego i wody, pośrednictwo frachtowe, wynajmowanie garaży, holowanie, informacja o składowaniu i transporcie, wypożyczanie kontenerów magazynowych, magazynowanie, maklerstwo okrętowe i transportowe, usługi nawigacyjne, pakowanie produktów i towarów, wynajmowanie miejsc na parkingi, parkowanie samochodów, pilotaż, wypożyczanie pojazdów, transport promowy, przewożenie ładunków, transport drogowy pojazdami specjalizowanymi i uniwersalnymi, rozładunek, transport samochodowy i sanitarny, spedycja, usługi kurierskie, wynajmowanie wagonów, **40** usługi w zakresie-dezodoryzacja powietrza, obróbka drewna, drukowanie, wytwarzanie energii, galwanizacja, galwanotechnika, informacja o obróbce materiałów, kompletowanie materiałów na zamówienie, kowalstwo, hartowanie, odlewanie i obróbka metali, niszczenie odpadów, odkażanie materiałów niebezpiecznych, oczyszczanie powietrza, odkażanie materiałów niebezpiecznych, niszczenie odpadków, spalanie odpadków, recykling odpadków i odpadów, unieszkodliwianie odpadów, zbieranie, wywóz i utylizacja odpadów komunalnych, organizacja odzysku odpadów produkcyjnych i wyrobów wybrakowanych, zagospodarowanie odpadów metalowych, niemetalowych i złomu, odzyskiwanie odpadów z metali, oczyszczanie metali i ich obróbka, odświeżanie powietrza, palenie śmieci, produkcja energii, przetwarzanie ropy naftowej i produktów ropopochodnych, rafinacja, segregacja odpadów i surowców wtórnych pod względem kolorów, sortowanie odpadów i surowców wtórnych, ścinanie i przecinanie drzew, tartaki, **42** usługi w zakresie-administrowanie stronami komputerowymi, analizy chemiczne w tym odpadów i odpadków metalowych i niemetalowych, usługi arbitrażowe, architektura, badania: bakteriologiczne, biologiczne, chemiczne, geologiczne, podwodne, techniczne, techniczne obiektów i konstrukcji wysokościowych, w dziedzinie mechaniki i budowlane, prace badawczo-rozwojowe, projektowanie budynków i wysokich budowli, analizy i badania chemiczne, doradztwo: budowlane, w zakresie wysokich i podziemnych budowli, w zakresie ochrony środowiska, ekspertyzy: budowlane, geologiczne, inżynierskie, pomiary gruntu, instalacje oprogramowania komputerowego, programowanie i projektowanie systemów komputerowych, aktualizacja oprogramowania komputerowego, odzyskiwanie danych komputerowych, powielanie oprogramowania komputerowego, wypożyczanie komputerów, konserwacja oprogramowania komputerowego, konwersja danych lub dokumentów na formę elektroniczną, konwersja danych przez programy komputerowe, licencjonowanie własności intelektualnej, kontrola jakości, testowanie

materiałów i materiałów budowlanych metalowych i niemetalowych, prowadzenie laboratoriów oceny materiałowej złomu metalowego i niemetalowych surowców wtórnych dla potrzeb planowania i recyklingu, planowanie urbanistyczne, pomiary geodezyjne, opracowywanie projektów technicznych w tym budowlanych i wysokościowych, tworzenie i utrzymywanie stron internetowych dla osób trzecich, wzornictwo przemysłowe, stylizacja, wzorcowanie, wzory przemysłowe.

(111) **209767** (220) 2007 01 24 (210) 320527
 (151) 2008 06 13 (441) 2007 04 30
 (732) „WINOTEKA-SKŁAD WIN I SZAMPANÓW” Sp. z o.o.,
 Łódź, PL.
 (540)



Kolor znaku: szary, złoty, czarny
 (531) 5.7.2, 6.1.2, 25.1.15, 27.5.1, 29.1.13
 (510), (511) **33** alkohole.

(111) **209768** (220) 2007 01 24 (210) 320528
 (151) 2008 06 13 (441) 2007 04 30
 (732) „WINOTEKA-SKŁAD WIN I SZAMPANÓW” Sp. z o.o.,
 Łódź, PL.
 (540)



Kolor znaku: czarny, złoty
 (531) 2.1.12, 5.7.2, 18.3.1, 25.1.15, 27.5.1, 29.1.12
 (510), (511) **33** alkohole.

(111) **209769** (220) 2007 01 24 (210) 320529
 (151) 2008 06 13 (441) 2007 04 30
 (732) „WINOTEKA-SKŁAD WIN I SZAMPANÓW” Sp. z o.o.,
 Łódź, PL.
 (540)



Kolor znaku: czarny, złoty
 (531) 2.1.12, 5.7.2, 18.3.1, 25.1.15, 27.5.1, 29.1.12
 (510), (511) **33** alkohole.

(111) **209770** (220) 2007 01 24 (210) 320531
 (151) 2008 06 13 (441) 2007 04 30
 (732) „WINOTEKA-SKŁAD WIN I SZAMPANÓW” Sp. z o.o.,
 Łódź, PL.
 (540)



(531) 25.1.15, 27.5.1, 27.7.1
 (510), (511) **33** alkohole.

(111) **209771** (220) 2007 01 30 (210) 320729
 (151) 2008 05 13 (441) 2007 05 14
 (732) BELBEST Sp. z o.o., Łódź, PL.
 (540)



(531) 27.5.1
 (510), (511) **25** ubiory, obuwie, nakrycia głowy.

(111) **209772** (220) 2007 02 13 (210) 321315
 (151) 2008 06 03 (441) 2007 05 28
 (732) CHEMAR S.C. Roman Piętowski, Jacek Wasiak,
 Krzysztof Kaźmierski, Jan Heliński, Bruźyczka Mała, PL.
 (540)



(531) 20.1.5, 27.5.1
 (510), (511) **01** preparaty chemiczne do analiz laboratoryjnych inne niż do celów medycznych lub weterynaryjnych, preparaty biologiczne inne niż do celów medycznych, środki chemiczne dla przemysłu, emalie, preparaty do klejenia i gruntowania, preparaty ognioodporne, produkty przeciwwilgociowe, sole do celów przemysłowych, substancje żrące do celów przemysłowych, dodatki i środki grzybobójcze, dodatki i środki owadobójcze, **02** środki antykorozyjne, farby bakterio-bójcze i grzybobójcze, barwniki i bejce, preparaty do konserwacji drewna, podkłady do malowania drewna, lakiery, oleje do konserwacji drewna, sykatywy, **03** terpentyna, środki odtłuszczające, preparaty do czyszczenia stosowane w budownictwie, preparaty ściernie, **04** preparaty do usuwania rdzy, oleje do farb, oleje do natłuszczania, woski przemysłowe, **05** fungicydy, środki bakterio-bójcze, środki chwastobójcze, preparaty do niszczenia grzyba domowego, herbicydy, insektycydy, preparaty do tępienia gryzoni, środki do odstraszania owadów, pestycydy, preparaty przeciwpasożytnicze, środki przeciw robactwu, preparaty do sterylizacji, trucizny.

(111) **209773** (220) 2007 03 06 (210) 322231
 (151) 2008 06 20 (441) 2007 06 11
 (732) ENEXPOL POLAND Spółka z ograniczoną
 odpowiedzialnością, Busko-Zdrój, PL.

(540)



Kolor znaku: zielony i odcienie, niebieski, brązowy, biały, różowy
 (531) 3.11.10, 3.11.24, 29.1.15
 (510), (511) **18** torby, tornistry, plecaki, portmonetki, pudełka, parasole, **25** odzież, nakrycia głowy, obuwie, **28** gry, zabawki, artykuły sportowe, **35** prowadzenie sklepów i hurtowni tradycyjnych oraz internetowych w zakresie: toreb, tornistrów, plecaków, portmonetek, pudeł, parasoli, odzieży, dodatków, nakryć głowy, obuwia, gier, zabawek, artykułów sportowych.

(111) **209774** (220) 2007 03 06 (210) 322233
 (151) 2008 06 20 (441) 2007 06 11
 (732) ENEXPOL POLAND Spółka z ograniczoną
 odpowiedzialnością, Busko-Zdrój, PL.

(540) COLLARGO
 (510), (511) **18** torby, tornistry, plecaki, portmonetki, pudełka, parasole, **25** odzież, nakrycia głowy, obuwie, **28** gry, zabawki, artykuły sportowe, **35** prowadzenie sklepów i hurtowni tradycyjnych oraz internetowych w zakresie: toreb, tornistrów, plecaków, portmonetek, pudeł, parasoli, odzieży, dodatków, nakryć głowy, obuwia, gier, zabawek, artykułów sportowych.

(111) **209775** (220) 2007 03 13 (210) 322507
 (151) 2008 07 14 (441) 2007 06 25
 (732) AKJ CAPITAL S.A., Warszawa, PL.

(540) AKJ
 (510), (511) **35** doradztwo w zakresie organizowania i prowadzenia działalności gospodarczej, **36** usługi finansowe, operacje finansowe nie ujęte w innych klasach, doradztwo finansowe, sponsorowanie finansowe w zakresie sportu i kultury, **37** usługi budowlane, **39** usługi transportowe i spedycja, **41** nauczanie, kształcenie, usługi związane z rozrywką nie ujęte w innych klasach.

(111) **209776** (220) 2007 03 13 (210) 322508
 (151) 2008 07 14 (441) 2007 06 25
 (732) AKJ CAPITAL S.A., Warszawa, PL.
 (540)



Kolor znaku: biały, bordowy, czarny
 (531) 26.4.18, 27.5.1, 29.1.13
 (510), (511) **35** doradztwo w zakresie organizowania i prowadzenia działalności gospodarczej, **36** usługi finansowe, operacje finansowe nie ujęte w innych klasach, doradztwo finansowe, sponsorowanie finansowe w zakresie sportu i kultury, **37** usługi budowlane, **39** usługi transportowe i spedycja, **41** nauczanie, kształcenie, usługi związane z rozrywką nie ujęte w innych klasach.

(111) **209777** (220) 2007 03 13 (210) 322509
 (151) 2008 07 14 (441) 2007 06 25
 (732) AKJ CAPITAL S.A., Warszawa, PL.
 (540) AKJ DEVELOPMENT

(510), (511) **35** doradztwo w zakresie organizowania i prowadzenia działalności gospodarczej, **36** usługi finansowe, operacje finansowe nie ujęte w innych klasach, doradztwo finansowe, sponsorowanie finansowe w zakresie sportu i kultury, **37** usługi budowlane, **39** usługi transportowe i spedycja, **41** nauczanie, kształcenie, usługi związane z rozrywką nie ujęte w innych klasach.

(111) **209778** (220) 2007 03 13 (210) 322512
 (151) 2008 07 14 (441) 2007 06 25
 (732) AKJ CAPITAL S.A., Warszawa, PL.
 (540) AKJ MANAGEMENT
 (510), (511) **35** doradztwo w zakresie organizowania i prowadzenia działalności gospodarczej, **36** usługi finansowe, operacje finansowe nie ujęte w innych klasach, doradztwo finansowe, sponsorowanie finansowe w zakresie sportu i kultury, **37** usługi budowlane, **39** usługi transportowe i spedycja, **41** nauczanie, kształcenie, usługi związane z rozrywką nie ujęte w innych klasach.

(111) **209779** (220) 2007 03 13 (210) 322513
 (151) 2008 07 14 (441) 2007 06 25
 (732) AKJ CAPITAL S.A., Warszawa, PL.
 (540) AKJ INVESTMENT
 (510), (511) **35** doradztwo w zakresie organizowania i prowadzenia działalności gospodarczej, **36** usługi finansowe, operacje finansowe nie ujęte w innych klasach, doradztwo finansowe, sponsorowanie finansowe w zakresie sportu i kultury, **37** usługi budowlane, **39** usługi transportowe i spedycja, **41** nauczanie, kształcenie, usługi związane z rozrywką nie ujęte w innych klasach.

(111) **209780** (220) 2007 03 22 (210) 322977
 (151) 2008 06 09 (441) 2007 06 25
 (732) Przedsiębiorstwo Produkcyjno Handlowo Usługowe Jerzy Nowak, Katowice, PL.
 (540)



Kolor znaku: biały, granatowy

(531) 26.1.2, 27.5.1, 29.1.12
 (510), (511) **06** metalowe i stalowe elementy konstrukcyjne i ich części, wyroby stalowe i metalowe objęte klasą 06, **09** odgromniki, **37** instalowanie konstrukcji metalowych, stalowych, instalowanie, naprawa i konserwacja sprzętu elektrycznego, instalowanie odgromników, usługi budowlane w zakresie wznoszenia budynków, konstrukcji budowlanych, konstrukcji stalowych, pokryć dachowych, usługi malarskie.

(111) **209781** (220) 2003 02 10 (210) 260842
 (151) 2008 06 23 (441) 2003 08 11
 (732) ConocoPhillips Company, Houston, US.
 (540)



(531) 26.3.7, 27.5.1
 (510), (511) **01** substancje chemiczne do stosowania w przemyśle, w tym dodatki ułatwiające przepływ i/lub transport ciekłych węglowodorów przez przewody, alkohol etylowy, amoniak do celów przemysłowych, środki oszczędzające paliwo, chemikalia do wybielania oleju, środki do oczyszczania oleju, benzyny i gazu, środki dyspergujące do oleju, benzyny i gazu, środki do oddzielania oleju, gazu i benzyny, olej absorpcyjny i materiały syntetyczne do oleju absorpcyjnego, dodatki detergentowe do gazu, benzyny i paliw, dodatki chemiczne do gazu, benzyny i paliw, środki zapobiegające zamarzaniu, płyn hamulcowy, płyn przekładniowy, płyn do wspomaganie kierownicy, chemikalia przeciw matowieniu okien, masa uszczelniająca do opon i środki do naprawy opon, środki chemiczne ułatwiające wytwarzanie stopów metali, woda destylowana, chemikalia do oczyszczania wody, chemikalia do zmiękczenia wody, słabo zakwaszona woda ponownego ładowania akumulatorów, ciecz do usuwania siarczanów z akumulatorów, roztwory przeciwpieniące do akumulatorów, środki przeciwstukowe do silników wewnętrznego spalania, środek chemiczny do usuwania

osadu węglowego z silników, **03** środki do czyszczenia, polerowania, szorowania i ścierania, w tym detergenty inne niż używane w procesach produkcyjnych oraz inne niż do celów medycznych, środki odtłuszczające inne niż w procesach produkcyjnych, woski do polerowania, płyny czyszczące do szyby przedniej i do wycieraczek do szyb, wszystkie takie towary do stosowania w pojazdach lub w związku z pojazdami, **04** gaz ziemny, kondensat ropy naftowej, produkty ciekłe z gazu ziemnego, paliwa węglowodorowe w postaci stałej, ciekłej i gazowej **04** paliwa, oleje i smary, w tym benzyna, eter naftowy, środki smarujące i materiały oświetleniowe, paliwa silnikowe, paliwa lotnicze, paliwa na bazie alkoholu, gazowe mieszanki paliwowe, niechemiczne dodatki do paliwa silnikowego i paliwa lotniczego, olej opałowy, olej napędowy do silników wysokoprężnych, olej przekładniowy, olej do pojazdów szynowych, syntetyczny olej przemysłowy, olej silnikowy, nieściekający olej penetrujący, ropa naftowa i oleje ropopochodne, alkohol paliwowy, parafina, nafta, skroplony gaz ziemny, ksylen, toluen, benzen, **35** sprzedaż paliwa, olejów stosowanych w pojazdach mechanicznych, artykułów spożywczych, napojów, papierosów i innych produktów powszechnego użytku, **36** usługi finansowe, usługi pośrednictwa przy zawieraniu umów kredytowych, debetowe i gotówkowe, umożliwianie klientom dokonywania opłat za usługi i/lub towary przy użyciu kart kredytowych, debetowych i gotówkowych z wyjątkiem usług świadczonych tylko przez banki, wydawanie kart kredytowych, debetowych i gotówkowych z wyjątkiem usług świadczonych tylko przez banki, usługi ubezpieczenia związane ze zobowiązaniami pieniężnymi z karty kredytowej, debetowej i gotówkowej, usługi wydawania i obsługi kart rabatowych, wydawanie bonów i żetonów wartościowych, wydawanie bonów i żetonów wartościowych w związku z systemami zachęty, wydawanie czeków podróżnych, **37** usługi napełniania paliwem pojazdów powietrznych, lądowych, wodnych i szynowych, usługi serwisowe dla pojazdów powietrznych, lądowych, wodnych i szynowych związane z kontrolą i zapewnieniem prawidłowego poziomu środków smarujących **37** usługi obsługi, tankowania i mycia pojazdów samochodowych, samolotów, statków i innych pojazdów napędzanych paliwem świadczony w portach, stacjach obsługi i terminalach lotniczych, **39** usługi transportu, magazynowania, pakowania i dostawy za pomocą rurociągu lub transportu samochodowego olejów, smarów, benzyny, paliw, środków smarujących, parafiny, nafty i ciekłego gazu ziemnego, usługi dystrybucji paliw, usługi składowania i magazynowania paliw w zbiornikach, usługi informacyjne i doradcze odnoszące się do wszystkich wyżej wymienionych usług, **42** usługi eksploatacji, wydobycia i wprowadzania do obrotu gazu ziemnego, ropy naftowej, siarki, usługi eksploatacji, wytwarzania na rzecz osób trzecich i wprowadzania do obrotu surowych olejów, kondensatu ropy naftowej, produktów ciekłych z gazu ziemnego, paliw węglowodorowych w postaci stałej, ciekłej lub gazowej, usługi w zakresie przemysłu naftowego i gazowego, w tym przetwarzanie i wprowadzanie do obrotu węglowodorów, usługi eksploatacji odwiertów.

(111) **209782** (220) 2003 09 29 (210) 270462
 (151) 2008 06 06 (441) 2004 04 05
 (732) Roman Pażucha, Nowy Sącz, PL.
 (540) BELWEDER

(510), (511) **41** organizowanie i obsługa: dyskotek, konferencji, kongresów, obozy sportowe, balów, zjazdów, kultura fizyczna, obsługa sal do gry, informacje o imprezach sportowych, informacja o rekreacji, organizowanie konkursów edukacyjnych lub rozrywkowych, nocne kluby, rezerwacja miejsc na spektakle, wynajmowanie kortów tenisowych, **43** eksploatacja terenów kempingowych, rezerwacja noclegów, rezerwacja kwater, wynajmowanie mieszkań na pobyt czasowy, wynajmowanie sal na posiedzenia, wypożyczenie krzeseł, stołów, bielizny stołowej i szklanej zastawy stołowej, **44** fizjoterapia, fizykoterapia, łaźnie tureckie, masaż, salony fryzjerskie, salony piękności, zabiegi pielęgnacyjne, zabiegi pielęgnacyjne zwierząt.

(111) **209783** (220) 2003 11 18 (210) 272709
 (151) 2008 06 25 (441) 2004 04 19
 (732) Przedsiębiorstwo Import-Eksport „ANNA” Anna Fuchs, Międzyrzecze Dolne, PL.

(540)



Kolor znaku: zielony i jego odcienie, czarny, biały, czerwony i jego odcienie

(531) 5.7.24, 5.9.24, 27.5.1, 29.1.14

(510), (511) **35** agencje eksport-import, **44** ogrodnictwo, sadownictwo, projektowanie ogrodów, usługi z zakresu szkółek roślinnych, tępienie szkodników w rolnictwie, ogrodnictwie, sadownictwie i leśnictwie, pielęgnacja trawników.

(111) **209784** (220) 2005 02 14 (210) 291060
 (151) 2008 06 18 (441) 2005 05 30
 (732) POLSKI KONCERN MIĘSNY „DUDA” S.A., Warszawa, PL.
 (540)



Kolor znaku: biały, pomarańczowy, granatowy

(531) 26.4.1, 27.5.1, 29.1.13

(510), (511) **29** tusze i półtusze wieprzowe, wołowe, mięso, mięso porcjowane, mięso konfekcjonowane, przetwory z mięsa, potrawy na bazie mięsa, ekstrakty mięsne, pasztety z wątróbki, pasztety mięsne, mięsne pasty do pieczywa, konserwy mięsne, wyroby wędliniarskie, flaki, tłuszcze zwierzęce, smalec, wyroby garmażeryjne na bazie mięsa, podroby mięsne, mięso pakowane vacuum, drób, przetwory z drobiu, ryby, przetwory z ryb, konserwy rybne, owoce morza, dziczyzna i jej przetwory, jaja, mleko i produkty z mleka, sery, galaretki mięsne i spożywcze, dżemy, bakalie, owoce, warzywa i grzyby suszone, konserwowane, mrożone i gotowane, oleje i tłuszcze jadalne, zupy, składniki do przyrządzania zup, sałatki owocowe, warzywne i owocowo-warzywne, buliony, proteiny spożywcze, **30** aromaty do żywności i napojów inne niż oleje esencyjne, przyprawy, sól, kawa i namiastki kawy, herbata, kakao, czekolada, cukier, ryż, kasze spożywcze, mąka, wyroby na bazie mąki, preparaty zbożowe, makarony, wyroby piekarnicze, wyroby cukiernicze, słodycze, lody, miód, drożdże, proszki do pieczenia, musztarda, ocet, budynie, kisiel, sosy, sosy mięsne, majonez, keczup, dresingi, do sałat, **32** piwo, wody mineralne, soki i nektary owocowe, syropy do napojów, preparaty do przygotowywania napojów, soki warzywne jako napoje, soki owocowo-warzywne.

(111) **209785** (220) 2005 02 14 (210) 291062
 (151) 2008 06 18 (441) 2005 05 30
 (732) POLSKI KONCERN MIĘSNY „DUDA” S.A., Warszawa, PL.
 (540)



Kolor znaku: biały, granatowy, pomarańczowy

(531) 26.4.1, 27.5.1, 29.1.13

(510), (511) **29** tusze i półtusze wieprzowe, wołowe, mięso, mięso porcjowane, mięso konfekcjonowane, przetwory z mięsa, potrawy na bazie mięsa, ekstrakty mięsne, pasztety z wątróbki, pasztety mięsne, mięsne pasty do pieczywa, konserwy mięsne, wyroby wędliniarskie, flaki, tłuszcze zwierzęce, smalec, wyroby garmażeryjne na bazie mięsa, podroby mięsne, mięso pakowane vacuum, drób, przetwory z drobiu, ryby, przetwory z ryb, konserwy rybne, owoce morza, dziczyzna i jej przetwory, jaja, mleko i produkty z mleka, sery, galaretki

mięsne i spożywcze, dżemy, bakalie, owoce, warzywa i grzyby suszone, konserwowane, mrożone i gotowane, oleje i tłuszcze jadalne, zupy, składniki do przyrządzania zup, sałatki owocowe, warzywne i owocowo-warzywne, buliony, proteiny spożywcze, **30** aromaty do żywności i napojów inne niż oleje esencyjne, przyprawy, sól, kawa i namiastki kawy, herbata, kakao, czekolada, cukier, ryż, kasze spożywcze, mąka, wyroby na bazie mąki, preparaty zbożowe, makarony, wyroby piekarnicze, wyroby cukiernicze, słodycze, lody, miód, drożdże, proszki do pieczenia, musztarda, ocet, budynie, kisiel, sosy, sosy mięsne, majonez, keczup, dresingi, do sałat, **32** piwo, wody mineralne, soki i nektary owocowe, syropy do napojów, preparaty do przygotowywania napojów, soki warzywne jako napoje, soki owocowo-warzywne.

(111) **209786** (220) 2005 02 14 (210) 291064
 (151) 2008 06 18 (441) 2005 05 30
 (732) POLSKI KONCERN MIĘSNY „DUDA” S.A., Warszawa, PL.
 (540)

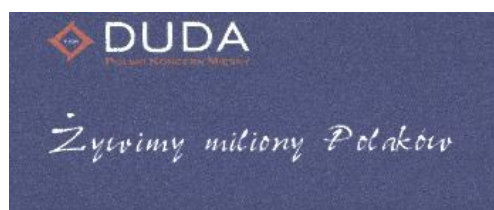

Kolor znaku: biały, pomarańczowy, granatowy

(531) 26.4.1, 27.5.1, 29.1.1, 29.1.4, 29.1.6

(510), (511) **29** tusze i półtusze wieprzowe, wołowe, mięso, mięso porcjowane, mięso konfekcjonowane, przetwory z mięsa, potrawy na bazie mięsa, ekstrakty mięsne, pasztety z wątróbki, pasztety mięsne, mięsne pasty do pieczywa, konserwy mięsne, wyroby wędliniarskie, flaki, tłuszcze zwierzęce, smalec, wyroby garmażeryjne na bazie mięsa, podroby mięsne, mięso pakowane vacuum, drób, przetwory z drobiu, ryby, przetwory z ryb, konserwy rybne, owoce morza, dziczyzna i jej przetwory, jaja, mleko i produkty z mleka, sery, galaretki mięsne i spożywcze, dżemy, bakalie, owoce, warzywa i grzyby suszone, konserwowane, mrożone i gotowane, oleje i tłuszcze jadalne, zupy, składniki do przyrządzania zup, sałatki owocowe, warzywne i owocowo-warzywne, buliony, proteiny spożywcze, **30** aromaty do żywności i napojów inne niż oleje esencyjne, przyprawy, sól, kawa i namiastki kawy, herbata, kakao, czekolada, cukier, ryż, kasze spożywcze, mąka, wyroby na bazie mąki, preparaty zbożowe, makarony, wyroby piekarnicze, wyroby cukiernicze, słodycze, lody, miód, drożdże, proszki do pieczenia, musztarda, ocet, budynie, kisiel, sosy, sosy mięsne, majonez, keczup, dresingi, do sałat, **32** piwo, wody mineralne, soki i nektary owocowe, syropy do napojów, preparaty do przygotowywania napojów, soki warzywne jako napoje, soki owocowo-warzywne.

(111) **209787** (220) 2005 02 14 (210) 291066
 (151) 2008 06 18 (441) 2005 05 30
 (732) POLSKI KONCERN MIĘSNY „DUDA” S.A., Warszawa, PL.
 (540)



Kolor znaku: biały, granatowy, pomarańczowy

(531) 26.4.1, 27.5.1, 29.1.13

(510), (511) **29** tusze i półtusze wieprzowe, wołowe, mięso, mięso porcjowane, mięso konfekcjonowane, przetwory z mięsa, potrawy na bazie mięsa, ekstrakty mięsne, pasztety z wątróbki, pasztety mięsne, mięsne pasty do pieczywa, konserwy mięsne, wyroby wędliniarskie, flaki, tłuszcze zwierzęce, smalec, wyroby garmażeryjne na bazie mięsa, podroby mięsne, mięso pakowane vacuum, drób, przetwory z drobiu, ryby, przetwory z ryb, konserwy rybne, owoce morza, dziczyzna i jej przetwory, jaja, mleko i produkty z mleka, sery, galaretki

mięsne i spożywcze, dżemy, bakalie, owoce, warzywa i grzyby suszone, konserwowane, mrożone i gotowane, oleje i tłuszcze jadalne, zupy, składniki do przyrządzania zup, sałatki owocowe, warzywne i owocowo-warzywne, buliony, proteiny spożywcze, **30** aromaty do żywności i napojów inne niż oleje esencyjne, przyprawy, sól, kawa i namiastki kawy, herbata, kakao, czekolada, cukier, ryż, kasze spożywcze, mąka, wyroby na bazie mąki, preparaty zbożowe, makarony, wyroby piekarnicze, wyroby cukiernicze, słodczyce, lody, miód, drożdże, proszki do pieczenia, musztarda, ocet, budynie, kisiel, sosy, sosy mięsne, majonez, keczup, dresingi, do sałat, **32** piwo, wody mineralne, soki i nektary owocowe, syropy do napojów, preparaty do przygotowywania napojów, soki warzywne jako napoje, soki owocowo-warzywne.

(111) **209788** (220) 2005 02 14 (210) 291068
 (151) 2008 06 18 (441) 2005 05 30
 (732) POLSKI KONCERN MIĘSNY „DUDA” S.A., Warszawa, PL.
 (540)



Kolor znaku: granatowy, pomarańczowy, biały
 (531) 26.4.1, 27.5.1, 29.1.13

(510), (511) **29** tusze i półtusze wieprzowe, wołowe, mięso, mięso porcjowane, mięso konfekcjonowane, przetwory z mięsa, potrawy na bazie mięsa, ekstrakty mięsne, pasztety z wątróbki, pasztety mięsne, mięsne pasty do pieczywa, konserwy mięsne, wyroby wędliniarskie, flaki, tłuszcze zwierzęce, smalec, wyroby garmażeryjne na bazie mięsa, podroby mięsne, mięso pakowane vacuum, drób, przetwory z drobiu, ryby, przetwory z ryb, konserwy rybne, owoce morza, dziczyzna i jej przetwory, jaja, mleko i produkty z mleka, sery, galaretki mięsne i spożywcze, dżemy, bakalie, owoce, warzywa i grzyby suszone, konserwowane, mrożone i gotowane, oleje i tłuszcze jadalne, zupy, składniki do przyrządzania zup, sałatki owocowe, warzywne i owocowo-warzywne, buliony, proteiny spożywcze, **30** aromaty do żywności i napojów inne niż oleje esencyjne, przyprawy, sól, kawa i namiastki kawy, herbata, kakao, czekolada, cukier, ryż, kasze spożywcze, mąka, wyroby na bazie mąki, preparaty zbożowe, makarony, wyroby piekarnicze, wyroby cukiernicze, słodczyce, lody, miód, drożdże, proszki do pieczenia, musztarda, ocet, budynie, kisiel, sosy, sosy mięsne, majonez, keczup, dresingi, do sałat, **32** piwo, wody mineralne, soki i nektary owocowe, syropy do napojów, preparaty do przygotowywania napojów, soki warzywne jako napoje, soki owocowo-warzywne.

(111) **209789** (220) 2005 02 14 (210) 291070
 (151) 2008 06 18 (441) 2005 05 30
 (732) POLSKI KONCERN MIĘSNY „DUDA” S.A., Warszawa, PL.
 (540)



Kolor znaku: biały, pomarańczowy, granatowy
 (531) 26.4.1, 27.5.1, 29.1.13

(510), (511) **29** tusze i półtusze wieprzowe, wołowe, mięso, mięso porcjowane, mięso konfekcjonowane, przetwory z mięsa, potrawy na bazie mięsa, ekstrakty mięsne, pasztety z wątróbki, pasztety mięsne, mięsne pasty do pieczywa, konserwy mięsne, wyroby wędliniarskie, flaki, tłuszcze zwierzęce, smalec, wyroby garmażeryjne na bazie mięsa, podroby mięsne, mięso pakowane vacuum, drób, przetwory z drobiu, ryby, przetwory z ryb, konserwy rybne, owoce morza, dziczyzna i jej przetwory, jaja, mleko i produkty z mleka, sery, galaretki mięsne i spożywcze, dżemy, bakalie, owoce, warzywa i grzyby suszone, konserwowane, mrożone i gotowane, oleje i tłuszcze jadalne, zupy, składniki do przyrządzania zup, sałatki owocowe, warzywne i owocowo-warzywne, buliony, proteiny spożywcze, **30** aromaty do żywności i napojów inne niż oleje esencyjne, przyprawy, sól, kawa

i namiastki kawy, herbata, kakao, czekolada, cukier, ryż, kasze spożywcze, mąka, wyroby na bazie mąki, preparaty zbożowe, makarony, wyroby piekarnicze, wyroby cukiernicze, słodczyce, lody, miód, drożdże, proszki do pieczenia, musztarda, ocet, budynie, kisiel, sosy, sosy mięsne, majonez, keczup, dresingi, do sałat, **32** piwo, wody mineralne, soki i nektary owocowe, syropy do napojów, preparaty do przygotowywania napojów, soki warzywne jako napoje, soki owocowo-warzywne.

(111) **209790** (220) 2005 05 12 (210) 294909
 (151) 2008 06 12 (441) 2005 08 22
 (732) POLKOMTEL Spółka Akcyjna, Warszawa, PL.
 (540) fun skan

(510), (511) **09** aparaty, przewody i słuchawki telefoniczne, automaty sprzedające i mechanizmy do urządzeń uruchamianych przez wrzucenie monety lub żetonu, kasy rejestrujące, komputery i sprzęt przetwarzający dane, magnetyczne nośniki danych, maszyny liczące, płyty (dyski) z nagraniami, urządzenia do gaszenia ognia, urządzenia do nagrywania, transmisji, reprodukcji danych, dźwięku lub obrazu, urządzenia i przyrządy naukowe, żeglarskie, geodezyjne, elektryczne, kinematograficzne, optyczne, wagowe, pomiarowe, sygnalizacyjne, kontrolne, do ratowania życia, do celów dydaktycznych, **35** usługi polegające na: rejestrowaniu, sporządzaniu odpisów, składzie, kompilacji, transmisji, transkrypcji, systematyzacji pisemnych informacji (komunikatów) oraz rejestrowaniu a także wykorzystaniu lub kompilacji danych matematycznych lub statystycznych oraz zarządzaniu zbiorami informatycznymi, usługi w zakresie: reklamy i działalności informacyjnej, badania rynku, organizacji wystaw lub targów handlowych i reklamowych, pośrednictwa w zawieraniu umów kupna-sprzedazy poprzez telefon i Internet, usługi w zakresie telefonicznego udzielania informacji o produktach i usługach, zgrupowanie na rzecz osób trzecich towarów: produkty jedwabne, antystrastery, baloniki, bandanki, banery, bezrękawniki, bloczki post-it, bluzy, bombki, breloczki, chorągiewki, clipboardy, czapki, daszki, długopisy, elektroniczne urządzenia do tłumaczeń językowych, elektroniczne urządzenia ze słownikiem, etui skórzane na długopisy, etui skórzane na wizytówki, fido-dido, flagi, galanteria odzieżowa damska i męska, galanteria skórzana, galanteria papierowa, joja, kalendarze, kalkulatory, kapelusze, karafki, konstrukcje dmuchane i balony, kosmetyczki, kosmetyki, koszulki polo, krawaty, krzeselka, kubki, kurtki, latawce, linijki, maskotki, materiały biurowe i szkolne, medale, pudełka, nalejki i nalepki, notesy, obrusy, odtwarzacze płyt kompaktowych i kaset, ołówki, opakowania na napoje, organizery, otwieracze do butelek, pałeczki chińskie, papiery pakowe, parasole, parasolki, parawany, para jedwabne, piłki, piórniki, plecaki, płotki, podkładki pod kubki, kieliszki i szklanki, podkładki pod mysz, pokrowce na telefony, pompony, portfele, postery, potykacze, radioodbiorniki, rękawiczki, ręczniki, sakwy rowerowe, sakwy podróżne, samochodowe osłony przeciwsłoneczne, siatki, skrobaczki do szyb, słodczyce, standy, stroje dla personelu, szale, szaliki, świece, tablice, teczki skórzane, terkotki, termosy, tłumacze polsko-angielskie, torby i torebki, torciki, trąbki, t-shirty, wizytowniki, wody perfumowane i perfumy, worki żeglarskie, wyroby ze szkła i porcelany, zabawki, zegary ściennie, zegarki, znaczki z logo, pozwalające nabywcy wygodnie oglądać i kupować te towary: w sklepie, w hurtowni, z katalogu różnych artykułów, na stronie internetowej, za pośrednictwem usługi elektronicznej, za pośrednictwem systemu telezakupów, wykorzystując zamówienie korespondencyjne, używając środków telekomunikacji, **36** usługi w zakresie: pośrednictwa w zawieraniu umów ubezpieczeniowych poprzez telefon i Internet, sprawdzania stanu konta poprzez telefon i Internet, **38** usługi w zakresie: rozpowszechniania systemów przekazywania dźwięku i obrazu w łączności radiofonicznej, telegraficznej, telefonicznej, telefonii komórkowej, telefaksowej, w systemie cyfrowym, usługi w zakresie łączności: radiofonicznej, telegraficznej, telefonicznej, telefonii komórkowej i poprzez Internet, telefaksowej, ustalania taryf i opłat, obsługi satelitów i przekazów satelitarnych, organizowania systemów transmisyjnych, przesyłania dźwięku, obrazu i sms-ów, usługi w zakresie: poczty elektronicznej, zleceń przywoławczych z zastosowaniem radia, telefonu lub innych środków komunikacji elektronicznej, usługi w zakresie prowadzenia: stacji radiowych, telewizyjnych oraz transmitowania dźwięku i obrazu, usługi w zakresie zbierania i przekazywania aktualności informacyjnych z wykorzystaniem: multimediów, urządzeń telekomunikacyjnych, usługi w zakresie wypożyczania telefonów, modemów i innych urzą-

dzeń telekomunikacyjnych, obsługa klientów przy wykorzystaniu sieci Internet umożliwiającą dostarczanie klientom informacji oraz otrzymywanie informacji od klientów, elektroniczny serwis informacji typu on-line polegający na tworzeniu, prowadzeniu baz danych i udostępnianiu informacji z możliwością elektronicznego przyjmowania i przekazywania wiadomości, usługi w zakresie telefonicznego udzielania informacji o wydarzeniach, usługi telekomunikacyjne, usługi telekomunikacyjne on-line polegające na umożliwieniu: zlecenia usług, świadczenia usług, zawierania umów, umów pośrednictwa, umów ubezpieczeniowych, umów kupna-sprzedaży, umów kredytowych, umów bankowych oraz otwierania rachunków bankowych, dokonywania operacji bankowych, dostępu do konta bankowego, wykonywania umów, **41** usługi w zakresie nauczania poprzez telefon, Internet, radio i telewizję.

(111) **209791** (220) 2005 05 12 (210) 294910
(151) 2008 06 12 (441) 2005 08 22
(732) POLKOMTEL Spółka Akcyjna, Warszawa, PL.

(540) skan fun

(510), (511) **09** aparaty, przewody i słuchawki telefoniczne, automaty sprzedające i mechanizmy do urządzeń uruchamianych przez wrzucenie monety lub żetonu, kasy rejestrujące, komputery i sprzęt przetwarzający dane, magnetyczne nośniki danych, maszyny liczące, płyty (dyski) z nagraniami, urządzenia do gaszenia ognia, urządzenia do nagrywania, transmisji, reprodukcji danych, dźwięku lub obrazu, urządzenia i przyrządy naukowe, żeglarskie, geodezyjne, elektryczne, kinematograficzne, optyczne, wagowe, pomiarowe, sygnalizacyjne, kontrolne, do ratowania życia, do celów dydaktycznych, **35** usługi polegające na: rejestrowaniu, sporządzaniu odpisów, składzie, kompilacji, transmisji, transkrypcji, systematyzacji pisemnych informacji (komunikatów) oraz rejestrowaniu a także wykorzystaniu lub kompilacji danych matematycznych lub statystycznych oraz zarządzaniu zbiorami informatycznymi, usługi w zakresie: reklamy i działalności informacyjnej, badania rynku, organizacji wystaw lub targów handlowych i reklamowych, pośrednictwa w zawieraniu umów kupna-sprzedaży poprzez telefon i Internet, usługi w zakresie telefonicznego udzielania informacji o produktach i usługach, zgrupowanie na rzecz osób trzecich towarów: apaszki jedwabne, antystresery, baloniki, bandanki, banery, bezrękawniki, bloczki post-it, bluzy, bombki, breloczki, chorągiewki, clipboardy, czapki, daszki, długopisy, elektroniczne urządzenia do tłumaczeń językowych, elektroniczne urządzenia ze słownikiem, etui skórzane na długopisy, etui skórzane na wizytówki, fido-dido, flagi, galanteria odzieżowa damska i męska, galanteria skórzana, galanteria papierowa, joja, kalendarze, kalkulatory, kapelusze, karafki, konstrukcje dmuchane i balony, kosmetyczki, kosmetyki, koszulki polo, krawaty, krzeselka, kubki, kurtki, latawce, linijki, maskotki, materiały biurowe i szkolne, medale, pudełka, nalepki i nalepki, notesy, obrusy, odtwarzacze płyt kompaktowych i kaset, ołówki, opakowania na napoje, organizery, otwieracze do butelek, pałeczki chińskie, papiery pakowe, parasole, parasolki, parawany, para jedwabne, piłki, piórniki, plecaki, płotki, podkładki pod kubki, kieliszki i szklanki, podkładki pod mysz, pokrowce na telefony, pompony, portfele, postery, potykacze, radioodbiorniki, rękawiczki, ręczniki, sakwy rowerowe, sakwy podróżne, samochodowe osłony przeciwsłoneczne, siatki, skrobaczki do szyb, słodczyce, standy, stroje dla personelu, szale, szaliki, świece, tablice, teczki skórzane, terkotki, termosy, tłumacze polsko-angielskie, torby i torebki, torciki, trąbki, t-shirty, wizytowniki, wody perfumowane i perfumy, worki żeglarskie, wyroby ze szkła i porcelany, zabawki, zegary ścienne, zegarki, znaczki z logo, pozwalające nabywcy wygodnie oglądać i kupować te towary: w sklepie, w hurtowni, z katalogu różnych artykułów, na stronie internetowej, za pośrednictwem usługi elektronicznej, za pośrednictwem systemu telezakupów, wykorzystując zamówienie korespondencyjne, używając środków telekomunikacji, **36** usługi w zakresie: pośrednictwa w zawieraniu umów ubezpieczeniowych poprzez telefon i Internet, sprawdzania stanu konta poprzez telefon i Internet, **38** usługi w zakresie: rozpowszechniania systemów przekazywania dźwięku i obrazu w łączności radiofonicznej, telegraficznej, telefonicznej, telefonii komórkowej, telefaksowej, w systemie cyfrowym, usługi w zakresie łączności: radiofonicznej, telegraficznej, telefonicznej, telefonii komórkowej i poprzez Internet, telefaksowej, ustalania taryf i opłat, obsługi satelitów i przekazów satelitarnych, organizowania systemów transmisyjnych, przesyłania dźwięku, obrazu i sms-ów, usługi w zakresie: poczty elektronicznej, zleceń przy-

woławczych z zastosowaniem radia, telefonu lub innych środków komunikacji elektronicznej, usługi w zakresie prowadzenia: stacji radiowych, telewizyjnych oraz transmitowania dźwięku i obrazu, usługi w zakresie zbierania i przekazywania aktualności informacyjnych z wykorzystaniem: multimediiów, urządzeń telekomunikacyjnych, usługi w zakresie wypożyczania telefonów, modemów i innych urządzeń telekomunikacyjnych, obsługa klientów przy wykorzystaniu sieci Internet umożliwiającą dostarczanie klientom informacji oraz otrzymywanie informacji od klientów, elektroniczny serwis informacji typu on-line polegający na tworzeniu, prowadzeniu baz danych i udostępnianiu informacji z możliwością elektronicznego przyjmowania i przekazywania wiadomości, usługi w zakresie telefonicznego udzielania informacji o wydarzeniach, usługi telekomunikacyjne, usługi telekomunikacyjne on-line polegające na umożliwieniu: zlecenia usług, świadczenia usług, zawierania umów, umów pośrednictwa, umów ubezpieczeniowych, umów kupna-sprzedaży, umów kredytowych, umów bankowych oraz otwierania rachunków bankowych, dokonywania operacji bankowych, dostępu do konta bankowego, wykonywania umów, **41** usługi w zakresie nauczania poprzez telefon, Internet, radio i telewizję.

(111) **209792** (220) 2004 11 03 (210) 287319
(151) 2008 07 23 (441) 2005 02 07
(732) „PRÓSZYŃSKI MEDIA” Spółka z o.o., Warszawa, PL.
(540)

wiedza i życie

(531) 27.5.1

(510), (511) **16** gazety, czasopisma, magazyny, mapy i atlasy, druki, afisze (plakaty), **35** ogłoszenia prasowe, reklamy on-line w sieci komputerowej internetowej i korespondencyjne, tworzenie komputerowych baz danych, zarządzanie, sortowanie, kompilacja informacji i udostępnianie komputerowych baz danych, **38** agencje informacyjne i agencje prasowe, agencje fotograficzne, rozpowszechnianie programów (audycji) radiowych i telewizyjnych, telewizja kablowa, usługi telefonii stacjonarnej i telegrafii, udostępnianie połączeń telekomunikacyjnych z globalną siecią komputerową, umożliwianie dostępu do globalnej sieci komputerowej dla użytkowników (ISP), przesyłanie informacji tekstowej i obrazowej przy pomocy komputerów, poczta elektroniczna, **41** publikacja gazet, czasopism oraz magazynów on-line, usługi w zakresie fotografii, reportaże fotograficzne, montaż programów radiowych i telewizyjnych, produkcja programów radiowych i telewizyjnych, wydawanie nagrań dźwiękowych, produkcja i rozpowszechnianie filmów i nagrań wideo, organizowanie konkursów edukacyjnych lub rozrywkowych.

(111) **209793** (220) 2005 04 04 (210) 293242
(151) 2008 07 02 (441) 2005 07 11
(732) Fa. Langsteiner Alicja Langsteiner, Kraków, PL.
(540)

**MLEKO
SOJOWE**

Kolor znaku: ciemnoniebieski, biały

(531) 27.5.1, 29.1.12

(510), (511) **05** mlekopodobne napoje dla niemowląt na bazie tłuszczów roślinnych, **29** napoje mlekopodobne na bazie tłuszczów roślinnych, w formie płynnej i w proszku.

(111) **209794** (220) 2006 04 18 (210) 309648
(151) 2008 09 02 (441) 2006 07 24
(732) Zakłady Zbożowo-Młynarskie „PZZ” w Kielcach
Spółka Akcyjna, Kielce, PL.

(540) TĘCZOWY MŁYN

(510), (511) **35** administrowanie i zarządzanie hotelami, usługi reklamowe, rozpowszechnianie materiałów reklamowych, reklama za pośrednictwem sieci komputerowej, reklama prasowa, radiowa lub

telewizyjna, wynajmowanie powierzchni na cele reklamowe, wynajmowanie miejsc na umieszczanie ogłoszeń lub reklam, organizowanie wystaw w celach handlowych lub reklamowych, powielanie dokumentów, zarządzanie działalnością artystyczną, prowadzenie sklepów i hurtowni z artykułami piekarniczymi i cukierniczymi, spożywczymi, alkoholowymi, kosmetycznymi, higienicznymi, papierniczymi, z gazetami, z kwiatami, **43** hotele, kawiarnie, restauracje, bary, rezerwacja miejsc hotelowych, przygotowanie dań na zamówienie i ich dostarczanie, wynajmowanie sal na posiedzenia, **44** usługi fryzjerskie i kosmetyczne, układanie kwiatów, salony odnowy biologicznej, sauny.

(111) **209795** (220) 2006 07 10 (210) 312986
 (151) 2008 07 17 (441) 2006 10 16
 (732) SEVENBRIDGE Spółka z o.o., Katowice, PL.
 (540)

PRAKTYK 

Kolor znaku: czarny, czerwony, biały

(531) 26.1.1, 27.5.1, 27.7.1, 29.1.13

(510), (511) **09** aparaty do nauczania, aparatura i nośniki do rejestracji dźwięku, procesory, dane na nośnikach optycznych i magnetycznych, fotokopiarki, pamięci komputerowe, programy komputerowe, interfejsy, komputerowe urządzenia peryferyjne, oprogramowanie komputerowe, mikroprocesory, komputerowe bazy danych, monitory, publikacje elektroniczne, programy gier komputerowych, oprogramowanie komputerowe do wyszukiwania, kompilacji, indeksowania i organizacji informacji w obrębie indywidualnych stacji roboczych, komputerów osobistych lub sieci komputerowych, oprogramowanie komputerowe do obsługi poczty elektronicznej i do komunikacji w grupach roboczych poprzez sieci komputerowe, napędy dyskowe, software dla komputerów, nagrane, **42** administrowanie stronami komputerowymi, analizy systemów komputerowych, doradztwo w sprawach sprzętu komputerowego, konwersja danych na formę elektroniczną konwersja danych przez programy komputerowe, konserwacja oprogramowania komputerowego, komputerowe odzyskiwanie danych, projektowanie stron internetowych, instalacje, projektowanie i aktualizacja oprogramowania komputerowego, projektowanie systemów komputerowych, tworzenie i utrzymywanie stron internetowych dla osób trzecich, wypożyczanie oprogramowania komputerowego.

(111) **209796** (220) 2006 07 10 (210) 312987
 (151) 2008 07 17 (441) 2006 10 16
 (732) SEVENBRIDGE Spółka z o.o., Katowice, PL.
 (540) SEVENBRIDGE

(510), (511) **09** aparaty do nauczania, aparatura i nośniki do rejestracji dźwięku, procesory, dane na nośnikach optycznych i magnetycznych, fotokopiarki, pamięci komputerowe, programy komputerowe, interfejsy, komputerowe urządzenia peryferyjne, oprogramowanie komputerowe, mikroprocesory, komputerowe bazy danych, monitory, publikacje elektroniczne, programy gier komputerowych, oprogramowanie komputerowe do wyszukiwania, kompilacji, indeksowania i organizacji informacji w obrębie indywidualnych stacji roboczych, komputerów osobistych lub sieci komputerowych, oprogramowanie komputerowe do obsługi poczty elektronicznej i do komunikacji w grupach roboczych poprzez sieci komputerowe, napędy dyskowe, software dla komputerów, nagrane, **35** pozyskiwanie i systematyzacja danych do komputerowej bazy danych, komputerowe zarządzanie plikami, uaktualnianie materiałów reklamowych, obróbka tekstów, reklama za pośrednictwem sieci komputerowej, wydzielanie, wyszukiwanie i odzyskiwanie informacji oraz pozyskiwanie danych za pośrednictwem globalnej sieci komputerowej, tworzenie indeksów informacji, indeksów miejsc w sieci oraz indeksów innych źródeł informacji związanych z globalną siecią komputerową usługi sprzedaży detalicznej i hurtowej oprogramowania komputerowego, **41** porady w zakresie edukacji lub kształcenia, obsługa gier w systemie on-line, organizowanie i obsługa konferencji, szkoleń, seminariów, kongresów, kursy korespondencyjne, kształcenie praktyczne, mikro-wydawnictwa, nauczanie, obsługa publikacji elektronicznych on-line, publikowanie tekstów innych niż reklamowe, **42** administrowanie stronami komputerowymi, analizy systemów

komputerowych, doradztwo w sprawach sprzętu komputerowego, konwersja danych na formę elektroniczną, konwersja danych przez programy komputerowe, konserwacja oprogramowania komputerowego, komputerowe odzyskiwanie danych, projektowanie stron internetowych, instalacje, projektowanie i aktualizacja oprogramowania komputerowego, projektowanie systemów komputerowych, tworzenie i utrzymywanie stron internetowych dla osób trzecich, wypożyczanie oprogramowania komputerowego.

(111) **209797** (220) 2006 07 10 (210) 312988
 (151) 2008 07 17 (441) 2006 10 16
 (732) SEVENBRIDGE Spółka z o.o., Katowice, PL.
 (540)



Kolor znaku: czerwony, biały

(531) 26.1.1, 27.7.1, 29.1.12

(510), (511) **09** aparaty do nauczania, aparatura i nośniki do rejestracji dźwięku, procesory, dane na nośnikach optycznych i magnetycznych, fotokopiarki, pamięci komputerowe, programy komputerowe, interfejsy, komputerowe urządzenia peryferyjne, oprogramowanie komputerowe, mikroprocesory, komputerowe bazy danych, monitory, publikacje elektroniczne, programy gier komputerowych, oprogramowanie komputerowe do wyszukiwania, kompilacji, indeksowania i organizacji informacji w obrębie indywidualnych stacji roboczych, komputerów osobistych lub sieci komputerowych, oprogramowanie komputerowe do obsługi poczty elektronicznej i do komunikacji w grupach roboczych poprzez sieci komputerowe, napędy dyskowe, software dla komputerów, nagrane, **35** pozyskiwanie i systematyzacja danych do komputerowej bazy danych, komputerowe zarządzanie plikami, uaktualnianie materiałów reklamowych, obróbka tekstów, reklama za pośrednictwem sieci komputerowej, wydzielanie, wyszukiwanie i odzyskiwanie informacji oraz pozyskiwanie danych za pośrednictwem globalnej sieci komputerowej, tworzenie indeksów informacji, indeksów miejsc w sieci oraz indeksów innych źródeł informacji związanych z globalną siecią komputerową usługi sprzedaży detalicznej i hurtowej oprogramowania komputerowego, **41** porady w zakresie edukacji lub kształcenia, obsługa gier w systemie on-line, organizowanie i obsługa konferencji, szkoleń, seminariów, kongresów, kursy korespondencyjne, kształcenie praktyczne, mikro-wydawnictwa, nauczanie, obsługa publikacji elektronicznych on-line, publikowanie tekstów innych niż reklamowe, **42** administrowanie stronami komputerowymi, analizy systemów komputerowych, doradztwo w sprawach sprzętu komputerowego, konwersja danych na formę elektroniczną, konwersja danych przez programy komputerowe, konserwacja oprogramowania komputerowego, komputerowe odzyskiwanie danych, projektowanie stron internetowych, instalacje, projektowanie i aktualizacja oprogramowania komputerowego, projektowanie systemów komputerowych, tworzenie i utrzymywanie stron internetowych dla osób trzecich, wypożyczanie oprogramowania komputerowego.

(111) **209798** (220) 2006 09 06 (210) 315202
 (151) 2008 06 18 (441) 2006 12 11
 (732) BELUPO-Lijekovi i kozmetika d.d., Koprivnica, HR.
 (540) ALED0X

(510), (511) **05** produkty farmaceutyczne, leki stosowane przy leczeniu schorzeń układu mięśniowo-szkieletowego.

(111) **209799** (220) 2006 10 16 (210) 316779
 (151) 2008 07 21 (441) 2007 01 22
 (732) Ergatis-Rekrutacja i Rozwój Zawodowy Sp. z o.o., Warszawa, PL.
 (540)



Kolor znaku: niebieski, różowy

(531) 26.11.3, 27.5.1, 29.1.12

(510), (511) **16** materiały piśmienne zawarte w tej klasie, artykuły biurowe zawarte w tej klasie, wyroby z papieru i kartonu zawarte w tej klasie, czasopisma, gazety, książki, periodyki, afisze, albumy, blankiety, broszury, druki, formularze, fotografie, kalendarze, katalogi, naklejki, nalepki, obwoluty, prospekty, publikacje, rysunki, koperety, kartki okolicznościowe, materiały instruktażowe i szkoleniowe, **35** doradztwo personalne, usługi w zakresie rekrutacji i selekcji pracowników, usługi w zakresie wyszukiwania miejsc pracy, pośrednictwo pracy, leasing pracowników, audyt personalny i organizacyjny, badania rynku pracy, informacja o rynku pracy, zarządzanie zbiorami informatycznymi dotyczącymi zatrudnienia i ich przetwarzanie, outsourcing, opracowywanie metod rekrutacji i doboru pracowników, opracowywanie i przeprowadzanie testów psychologicznych, opracowywanie i przeprowadzanie badań kompetencji pracowników, organizowanie targów pracy, publikowanie tekstów reklamowych, rozpowszechnianie materiałów reklamowych (ulotki, prospekty, druki, próbki), **36** doradztwo finansowe w tym w zakresie księgowości i przepływów finansowych firmy, audyt finansowy, analizy finansowe, **41** edukacja, nauczanie, informacja o edukacji, poradnictwo zawodowe (porady w zakresie edukacji lub kształcenia), usługi w zakresie doskonalenia zawodowego, organizowanie i prowadzenie szkoleń, kursów, seminariów, sympozjów i konferencji, usługi wydawnicze, publikowanie tekstów innych niż reklamowe, publikowanie materiałów szkoleniowych, danych i statystyk kadrowych, nauczanie, wspomaganie technologią informatyczną w tym za pomocą gier szkoleniowych, filmów szkoleniowych i innych nagrań audiowizualnych, publikowanie książek i periodyków, publikowanie tekstów innych niż reklamowe, publikacja elektroniczna on-line tekstów innych niż reklamowe, obsługa publikacji elektronicznych on-line (nieprzesyłalnych), prowadzenie portali internetowych **41** edukacja, nauczanie, informacja o edukacji, poradnictwo zawodowe (porady w zakresie edukacji lub kształcenia), usługi w zakresie doskonalenia zawodowego, organizowanie i prowadzenie szkoleń, kursów, seminariów, sympozjów i konferencji, usługi wydawnicze, publikowanie tekstów innych niż reklamowe, publikowanie materiałów szkoleniowych, danych i statystyk kadrowych, nauczanie, wspomaganie technologią informatyczną w tym za pomocą gier szkoleniowych, filmów szkoleniowych i innych nagrań audiowizualnych, publikowanie książek i periodyków, publikacja elektroniczna on-line tekstów innych niż reklamowe, obsługa publikacji elektronicznych on-line (nieprzesyłalnych), prowadzenie portali internetowych.

(111) **209800** (220) 2006 11 06 (210) 317619
(151) 2008 06 13 (441) 2007 02 19

(732) Przedsiębiorstwo Produkcyjno-Handlowe „EVELINE COSMETICS” Piotr Kasprzycki, Lesznowola, PL.
(540) white extreme

(510), (511) **03** kosmetyki, artykuły do makijażu, odżywki kosmetyczne, podkłady kosmetyczne, preparaty do makijażu twarzy, w szczególności: pudry do makijażu, pudry do twarzy, róże kosmetyczne, zmywacze makijażu, cienie do powiek, linery do malowania oczu, tusze do rzęs, błyszczki, linery do ust, preparaty do malowania ust, preparaty do pielęgnacji ust, szminki do ust, bazy do paznokci, kremy do skórek, nabłyszczacze do paznokci, odżywki do paznokci, preparaty do koloryzacji paznokci, preparaty do pielęgnacji paznokci, preparaty do usuwania skórek, wybielacze do paznokci, zmywacze do lakieru do paznokci, pudry do ciała, **05** kosmetyki do zastosowań medycznych: balsamy, maści, olejki, płyny, sole, żele, kremy.

(111) **209801** (220) 2007 01 23 (210) 320519
(151) 2008 06 13 (441) 2007 04 30

(732) „FO-KA” S.C. Piotr Kamiński, Krystyna Fołtyn, Kraków, PL.
(540) fo-ka

(510), (511) **03** szampony, odżywki, płyny i preparaty do pielęgnacji włosów i ciała, preparaty do trwałej ondulacji włosów, farby do włosów, rozjaśniacze do włosów, wody utlenione do celów kosmetycznych, preparaty do układania włosów, lotony, lakiery, brokaty, **05** kosmetyki do zastosowań medycznych: balsamy, maści, olejki, płyny, sole, żele, kremy, preparaty lecznicze do skóry i włosów, **35** usługi zaopatrywania salonów fryzjerskich i salonów piękności, usługi pośrednictwa handlowego, organizacja wystaw w celach handlowych lub reklamowych, usługi reklamowe świadczone na rzecz osób trzecich, pośrednictwo w zawieraniu transakcji handlowych.

(111) **209802** (220) 2007 02 27 (210) 321908

(151) 2008 07 21 (441) 2007 06 11

(732) AGWA Sp. z o.o., Warszawa, PL.

(540) agwa

(510), (511) **35** usługi w zakresie gromadzenia w jednym miejscu różnorodnych towarów, w sposób umożliwiający ich dogodne oglądanie i nabywanie, w szczególności materiałów budowlanych i wyposażenia sanitarnego, wodno-kanalizacyjnego i grzewczego, wyrobów metalowych, szkła, farb, klejów i lakierów, materiałów uszczelniających, artykułów gospodarstwa domowego i wyposażenia mieszkań, doradztwo w zakresie zarządzania działalnością gospodarczą, badania rynku, agencje importowo-eksportowe i handlowe, prowadzenie ksiąg, rachunkowość, **37** izolowanie i uszczelnianie zbiorników wodnych oraz paliwowych, zbiorników wielkogabarytowych, budowli przemysłowych, budynków, w tym dachów, asfaltowanie i budowa nawierzchni dróg, informacja budowlana, nadzór budowlany, budowlane roboty ziemne, wynajem sprzętu budowlanego i maszyn budowlanych, budowa pawilonów, sklepów i magazynów, rozbiórka budynków, budownictwo przemysłowe, budowa domów i obiektów wolnostojących, zabezpieczanie budynków przed wilgocią, montaż rusztowań, montaż i naprawy instalacji centralnego ogrzewania i klimatyzacyjnych, usługi hydrauliczne i dekarskie, malowanie, tynkowanie, szklenie, tapetowanie, wykończeniowe roboty budowlane, wykonywanie instalacji budowlanych, budowa obiektów sportowych i mostów, wykonywanie robót ogólnobudowlanych w zakresie rozdzielczych obiektów liniowych, rurociągów, linii elektroenergetycznych, elektrotrakcyjnych i telekomunikacyjnych, wykonywanie instalacji elektrycznych i gazowych budynków i obiektów przemysłowych, **42** ekspertyzy, badania i poszukiwania geologiczne, pomiary geodezyjne, pomiary gruntu, projektowanie budynków, doradztwo budowlane, dekoracja wnętrz.

(111) **209803** (220) 2007 03 20 (210) 322900

(151) 2008 06 18 (441) 2007 06 25

(732) Przedsiębiorstwo Produkcyjno-Handlowe „EVELINE COSMETICS” Piotr Kasprzycki, Lesznowola, PL.
(540)

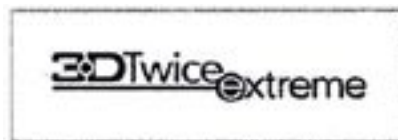

(531) 26.1.1, 26.11.1, 27.5.1, 27.7.2

(510), (511) **03** tusze do rzęs, linery do powiek, szminki i balsamy do ust, błyszczki, lakiery do paznokci.

(111) **209804** (220) 2007 03 20 (210) 322901

(151) 2008 06 18 (441) 2007 06 25

(732) Przedsiębiorstwo Produkcyjno-Handlowe „EVELINE COSMETICS” Piotr Kasprzycki, Lesznowola, PL.
(540)



(531) 26.4.2, 27.5.1, 29.1.12

(510), (511) **03** tusze do rzęs, linery do powiek, szminki i balsamy do ust, błyszczki, lakiery do paznokci.

(111) **209805** (220) 2007 03 20 (210) 322905

(151) 2008 06 18 (441) 2007 06 25

(732) Przedsiębiorstwo Produkcyjno-Handlowe „EVELINE COSMETICS” Piotr Kasprzycki, Lesznowola, PL.
(540) eveline prestige

(510), (511) **03** kosmetyki, artykuły do makijażu, odżywki kosmetyczne, podkłady kosmetyczne, preparaty do makijażu twarzy, w szczególności: pudry do makijażu, pudry do twarzy, róże kosmetyczne, zmywacze makijażu, cienie do powiek, linery do malowania oczu, tusze do rzęs, błyszczki, linery do ust, preparaty do malowania ust,

preparaty do pielęgnacji ust, szminki do ust, bazy do paznokci, kremy do skórek, nabłyszczacze do paznokci, odżywki do paznokci, preparaty do koloryzacji paznokci, preparaty do pielęgnacji paznokci, preparaty do usuwania skórek, wybielacze do paznokci, zmywacze do lakieru do paznokci, pudry do ciała, **05** kosmetyki do zastosowań medycznych: balsamy, maści, olejki, płyny, sole, żele, kremy.

(111) **209806** (220) 2007 03 20 (210) 322907
 (151) 2008 06 18 (441) 2007 06 25
 (732) Przedsiębiorstwo Produkcyjno-Handlowe „EVELINE COSMETICS” Piotr Kasprzycki, Lesznowola, PL. (540)



Kolor znaku: srebrny, biały, turkusowy

(531) 26.1.12, 26.4.2, 27.5.1, 29.1.13
 (510), (511) **03** kosmetyki do pielęgnacji i higieny skóry twarzy i ciała, w szczególności: kremy kosmetyczne, odżywki, mleczka, toniki, mydła i żele do mycia, pod prysznic i do kąpeli, kosmetyki do demakijażu, pudry i dezodoranty do ciała, artykuły do higieny intymnej, kremy do rąk i stóp, preparaty kosmetyczne do opalania i po opalaniu, preparaty kosmetyczne do ujędrniania skóry, preparaty antycellulitowe, preparaty dla skóry trądzikowej i alergicznej, **05** kosmetyki do zastosowań medycznych: balsamy, maści, olejki, płyny, sole, żele, kremy.

(111) **209807** (220) 2007 03 28 (210) 323311
 (151) 2008 06 24 (441) 2007 07 09
 (732) „FORMMASTER” S.A., Kielce, PL. (540) FORMMASTER

(510), (511) **06** armatura metalowa do instalacji wodnych, krany metalowe, zawory metalowe wodociągowe, złączki rur metalowe, króćce do rur metalowe, rury metalowe, **07** urządzenia do filtracji, wkładki do urządzeń filtracyjnych, części maszyn do podgrzewaczy wody, urządzenia do kapslowania butelek, urządzenia do napełniania butelek, urządzenia do zamykania butelek, formy do części maszyn, krajalnice do chleba, parowe urządzenia do czyszczenia, urządzenia do czyszczenia pod wysokim ciśnieniem, rozdrabniarki do ścieków, separatory do wody jako części maszyn, urządzenia do zasysania powietrza, **08** pompki próżniowe ręczne, rozpylacze do środków owadobójczych, **09** elektryczne gniazdko, wtyczki i inne kontakty, **11** ogrzewacze wodne, elementy instalacji hydraulicznych, urządzenia elektryczne do ogrzewania, aparatura do destylacji, urządzenia i instalacje do uzdatniania wody, podgrzewacze wody, regulatory do wody, elektryczne urządzenia do ogrzewania, instalacje do ogrzewania wodnego, rury kotłowe centralnego ogrzewania, wymienniki jako części instalacji do ogrzewania wodnego, galeria hydrauliczna, natryski, prysznice, kabiny natryskowe, grzejniki elektryczne, urządzenia do kontroli wypływu cieczy do środowiska, urządzenia do filtrowania wody, filtry do uzdatniania wody pitnej i kotłowej, instalacje do dystrybucji wody, urządzenia do filtrowania akwariów, dozowniki środków odkażających w toaletach, grzałki do wody, imbryki elektryczne, inhalatory, sauny, instalacje do odsalania wody morskiej, płuczki ustępowe, zbiorniki do płuczek ustępowych, aparatura do jonizacji powietrza, aparatura do odświeżania powietrza, suszarki łazienkowe do rąk, suszarki powietrza, urządzenia do suszenia, urządzenia do suszenia rąk przy umywalkach, aparaty do wentylacji i klimatyzacji, urządzenia i instalacje do zmiękczenia wody, sterylizatory do wody, zlewozmywaki, elektryczne ogrzewacze stóp, **17** przewody giętkie niemetalowe, niemetalowe złączki rur, króćce niemetalowe do rur, niemetalowe sznury gumowe, węże do podlewania, niemetalowa armatura do przewodów powietrza sprężonego, zderzaki gumowe, **20** korki do butelek, pojemniki do pako-

wania z tworzyw sztucznych, akcesoria niemetalowe do pojazdów: podstawki pod napoje, wieszaki na ubrania, uchwyty do telefonów komórkowych, **21** przybory kuchenne nie z metali szlachetnych, naczynia do użytku w domu/kuchni w tym pojemniki do przechowywania żywności oraz pompki próżniowe i zawory próżniowe w postaci korków do tych pojemników, dzbanki, buteleczki nie z metali szlachetnych, naczynia nie z metali szlachetnych, przybory do użytku domowego nie z metali szlachetnych, łyżki do butów, przybory do nakładania kosmetyków w postaci łyżeczek.

(111) **209808** (220) 2007 03 30 (210) 323408
 (151) 2008 06 23 (441) 2007 07 09
 (732) Szczecińska Wytwórnia Wódek „Polmos” S.A., Szczecin, PL. (540) WIRTUOZ
 (510), (511) **33** wódka.

(111) **209809** (220) 2007 04 03 (210) 323569
 (151) 2008 08 27 (441) 2007 07 09
 (732) Ambra S.A., Warszawa, PL. (540)

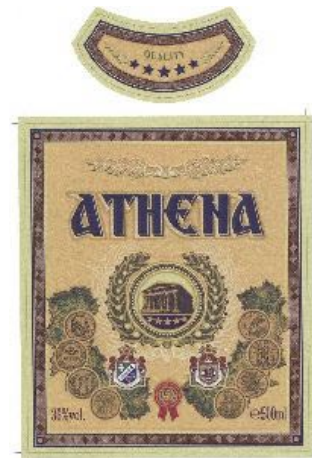

Kolor znaku: biały, żółty, czarny, granatowy, zielony, czerwony, szary
 (531) 1.1.1, 5.13.1, 7.5.6, 24.1.17, 24.3.1, 24.5.7, 24.9.1, 25.1.5, 25.1.15, 27.5.1, 29.1.15
 (510), (511) **33** napoje alkoholowe.

(111) **209810** (220) 2007 04 05 (210) 323681
 (151) 2008 08 29 (441) 2007 07 09
 (732) Zakład Produkcji Cukierniczej „VOBRO” Wojciech Wojenkowski, Brodnica, PL. (540) SWEET ROSES

(510), (511) **30** wyroby cukiernicze i czekoladowe, słodycze, czekolady, bombonierki, ciastka, cukierki, pastylki, wiśnie w czekoladzie, wafle i wafelki, batony, chałwa, napoje na bazie czekolady, napoje na bazie kakao, napoje na bazie kawy, galaretki owocowe, lody.

(111) **209811** (220) 2007 04 10 (210) 323807
 (151) 2008 07 29 (441) 2007 07 23
 (732) „SAMBRA” Krzysztof Sobczak, Łódź, PL. (540)



(531) 3.11.12, 27.5.1
 (510), (511) **03** środki myjące, czyszczące, kostki zapachowe.

(111) **209812** (220) 2007 04 17 (210) 324077
 (151) 2008 08 14 (441) 2007 07 23
 (732) OLIMP LABORATORIES Spółka z o.o., Nagawczyna, PL.
 (540) CHELA-MZB
 (510), (511) **05** suplementy diety i inna żywność dietetyczna do celów leczniczych, odżywki wzmacniające zawierające preparaty parafarmaceutyczne stosowane profilaktycznie i dla rekonwalescentów do celów leczniczych, leki dla ludzi, **29** koncentraty wysokobiałkowe i odżywki wysokobiałkowe wzbogacone witaminami, solami mineralnymi i aminokwasami, produkty mleczne (mleko, jogurty, kefiry, sery, proteiny mleczne, serwatki, napoje mleczne lub z przewagą mleka), **30** koncentraty węglowodanowe i odżywki węglowodanowe i wysokoenergetyczne wzbogacone witaminami i solami mineralnymi, **32** napoje bezalkoholowe wzbogacane witaminami i minerałami, napoje serwatkowe, napoje izotoniczne, napoje z soków owoców, nektary owocowe, napoje proteinowe, węglowodanowe, energetyczne.

(111) **209813** (220) 2007 04 17 (210) 324078
 (151) 2008 08 14 (441) 2007 07 23
 (732) OLIMP LABORATORIES Spółka z o.o., Nagawczyna, PL.
 (540) CHELA-MIN 11
 (510), (511) **05** suplementy diety i inna żywność dietetyczna do celów leczniczych, odżywki wzmacniające zawierające preparaty parafarmaceutyczne stosowane profilaktycznie i dla rekonwalescentów do celów leczniczych, leki dla ludzi, **29** koncentraty wysokobiałkowe i odżywki wysokobiałkowe wzbogacone witaminami, solami mineralnymi i aminokwasami, produkty mleczne (mleko, jogurty, kefiry, sery, proteiny mleczne, serwatki, napoje mleczne lub z przewagą mleka), **30** koncentraty węglowodanowe i odżywki węglowodanowe i wysokoenergetyczne wzbogacone witaminami i solami mineralnymi, **32** napoje bezalkoholowe wzbogacane witaminami i minerałami, napoje serwatkowe, napoje izotoniczne, napoje z soków owoców, nektary owocowe, napoje proteinowe, węglowodanowe, energetyczne.

(111) **209814** (220) 2007 04 17 (210) 324079
 (151) 2008 08 14 (441) 2007 07 23
 (732) OLIMP LABORATORIES Spółka z o.o., Nagawczyna, PL.
 (540) CHELA-CALCIUM D3
 (510), (511) **05** suplementy diety i inna żywność dietetyczna do celów leczniczych, odżywki wzmacniające zawierające preparaty parafarmaceutyczne stosowane profilaktycznie i dla rekonwalescentów do celów leczniczych, leki dla ludzi, **29** koncentraty wysokobiałkowe i odżywki wysokobiałkowe wzbogacone witaminami, solami mineralnymi i aminokwasami, produkty mleczne (mleko, jogurty, kefiry, sery, proteiny mleczne, serwatki, napoje mleczne lub z przewagą mleka), **30** napoje bezalkoholowe wzbogacane witaminami i minerałami, napoje serwatkowe, napoje izotoniczne, napoje z soków owoców, nektary owocowe, napoje proteinowe, węglowodanowe, energetyczne, **32** napoje bezalkoholowe wzbogacane witaminami i minerałami, napoje serwatkowe, napoje izotoniczne, napoje z soków owoców, nektary owocowe, napoje proteinowe, węglowodanowe, energetyczne.

(111) **209815** (220) 2007 04 17 (210) 324080
 (151) 2008 08 14 (441) 2007 07 23
 (732) OLIMP LABORATORIES Spółka z o.o., Nagawczyna, PL.
 (540) CHELA-FERR BIO-COMPLEX
 (510), (511) **05** suplementy diety i inna żywność dietetyczna do celów leczniczych, odżywki wzmacniające zawierające preparaty parafarmaceutyczne stosowane profilaktycznie i dla rekonwalescentów do celów leczniczych, leki dla ludzi, **29** koncentraty wysokobiałkowe i odżywki wysokobiałkowe wzbogacone witaminami, solami mineralnymi i aminokwasami, produkty mleczne (mleko, jogurty, kefiry, sery, proteiny mleczne, serwatki, napoje mleczne lub z przewagą mleka), **30** koncentraty węglowodanowe i odżywki węglowodanowe i wysokoenergetyczne wzbogacone witaminami i solami mineralnymi, **32** napoje bezalkoholowe wzbogacane witaminami i minerałami, napoje serwatkowe, napoje izotoniczne, napoje z soków owoców, nektary owocowe, napoje proteinowe, węglowodanowe, energetyczne.

(111) **209816** (220) 2007 04 19 (210) 324189
 (151) 2008 06 24 (441) 2007 07 23
 (732) MyFinance Spółka z o.o., Warszawa, PL.
 (540)



Kolor znaku: niebieski, zielony, biały
 (531) 2.1.15, 26.4.3, 26.4.4, 27.5.1, 29.1.13
 (510), (511) **36** pośrednictwo finansowe, pośrednictwo w obrocie nieruchomościami.

(111) **209817** (220) 2007 05 16 (210) 325282
 (151) 2008 07 22 (441) 2007 08 20
 (732) KAMIS-PRZYPRAWY S.A., Stefanowo, PL.
 (540)



Kolor znaku: zielony i odcienie, żółty i odcienie, czerwony i odcienie, biały, brązowy i odcienie
 (531) 5.9.17, 5.9.24, 25.1.15, 26.1.2, 26.11.1, 27.5.1, 29.1.15
 (510), (511) **30** keczup, sosy pomidorowe, sosy przyprawowe.

(111) **209818** (220) 2007 05 21 (210) 325466
 (151) 2008 08 12 (441) 2007 09 03
 (732) REAL DEVELOPMENT 2 Sp. z o.o., Łódź, PL.
 (540)



Kolor znaku: ciemnoczerwony, szary, czarny
 (531) 26.4.1, 26.4.9, 27.5.1, 29.1.13
 (510), (511) **19** materiały budowlane niemetalowe, rury sztywne niemetalowe stosowane w budownictwie, asfalt, smoła i bitumy, budynki przenośne niemetalowe, pomniki niemetalowe, **36** ubezpieczenia, sprawy finansowe, sprawy monetarne, sprawy nieruchomości, **37** usługi budowlane, naprawy, usługi instalacyjne.

(111) **209819** (220) 2007 05 21 (210) 325467
 (151) 2008 08 12 (441) 2007 09 03
 (732) REAL DEVELOPMENT 2 Sp. z o.o., Łódź, PL.
 (540)



Kolor znaku: ciemnoczerwony, szary, czarny, biały
 (531) 26.4.1, 27.5.1, 29.1.14

(510), (511) **19** materiały budowlane niemetalowe, rury sztywne niemetalowe stosowane w budownictwie, asfalt, smoła i bitumy, budynki przenośne niemetalowe, pomniki niemetalowe, **36** ubezpieczenia, sprawy finansowe, sprawy monetarne, sprawy nieruchomości, **37** usługi budowlane, naprawy, usługi instalacyjne.

(111) **209820** (220) 2007 05 24 (210) 325625
(151) 2008 09 12 (441) 2007 09 03

(732) „Wydawnictwo Era” Sp. z o.o., Straszyn, PL.

(540) Planeta Nowa

(510), (511) **09** urządzenia do nagrywania transmisji lub reprodukcji dźwięku lub obrazu, magnetyczne nośniki danych, płyty/dyski z nagraniami, **16** wydawnictwa, czasopisma, książki, albumy, broszury i inne publikacje, fotografie, **35** usługi w zakresie: reklamy także on-line w sieci komputerowej z wykorzystaniem technik dźwiękowych, audiowizualnych i multimedialnych, samodzielnie i w koprodukcji, publikowania i rozpowszechniania tekstów promocyjnych i reklamowych, w tym w sieci on-line, projektowania i pośrednictwa w rozpowszechnianiu reklam radiowych, telewizyjnych i w Internecie, badania rynku i opinii publicznej, marketingu bezpośredniego i marketingu wydarzeń, prowadzenia kampanii reklamowych, transkrypcji informacji, prowadzenia elektronicznych baz danych, **41** usługi wydawnicze w zakresie: publikacji książek, czasopism, materiałów informacyjno-edukacyjno-szkoleniowych także w sieci on-line, elektronicznej małej poligrafii, cyfrowego obrazowania, prowadzenia on-line publikacji elektronicznych, nauczania bezpośredniego za pośrednictwem mediów informatycznych i korespondencyjnego, organizowania szkoleń w dziedzinach multimedialnych, organizowanie imprez o charakterze edukacyjnym i kulturalnym, produkcji filmów i nagrań video, usługi prowadzenia serwisów informacyjnych dotyczących wydawnictw naukowych i edukacyjnych, dydaktyki, nauczania i wychowania świadczone między innymi drogą elektroniczną i poprzez Internet, **42** usługi w zakresie prac badawczo-rozwojowych dotyczących nauki i techniki.

(111) **209821** (220) 2007 05 30 (210) 325946
(151) 2008 08 27 (441) 2007 09 03

(732) AMBRA S.A., Warszawa, PL.

(540)

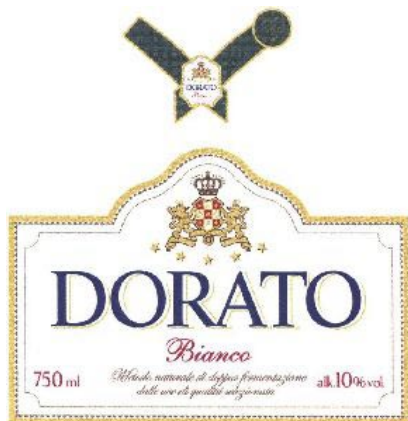

Kolor znaku: biały, żółty, złoty, czerwony, granatowy, ciemnozielony, czarny

(531) 3.1.2, 24.1.5, 24.9.1, 25.1.15, 27.5.1, 29.1.15

(510), (511) **33** napoje alkoholowe z wyjątkiem piwa.

(111) **209822** (220) 2007 06 04 (210) 326103
(151) 2008 09 02 (441) 2007 09 17

(732) Naturell Polska Spółka z o.o., Kraków, PL.

(540) uromaxin

(510), (511) **05** leki wzmacniające, żywność dietetyczna do celów medycznych, preparaty w szczególności: wzmacniające, uodparniające, zapobiegające, odżywcze, zmniejszające apetyt, herbata lecznicza, napoje lecznicze, lecznicze zioła, leki pomocnicze wspierające, środki przeciw migrenie, mineralne dodatki do żywności, mineralne wody, nalewki do celów leczniczych, środki na uspokojenie, odchudzająca herbata, preparaty farmaceutyczne do pielęgnacji skóry,

preparaty witaminowe, balsamiczne, aromatyczne, preparaty do celów leczniczych, cukierki do celów leczniczych, dietetyczna żywność przystosowana do celów medycznych, dietetyczne napoje przystosowane do celów medycznych, dietetyczne substancje przystosowane do celów medycznych, guma do żucia do celów leczniczych, preparaty przeciw hemoroidom, kapsułki do celów farmaceutycznych, preparaty terapeutyczne do kąpeli, korzenie lekarskie, dodatki odżywcze do celów leczniczych, pigułki do celów farmaceutycznych, środki medyczne przeciw poceniu się, preparaty medyczne na porost włosów, przeciwbólowe środki, preparaty witaminowe, żywność dietetyczna do celów leczniczych, suplementy diety, **32** napoje bezalkoholowe, ekstrakty owocowe, wody gazowane, soki jabłkowe, koktajle, lemoniada, napoje mineralne, esencje do produkcji napojów, nektary owocowe, napoje z soków owocowych, piwo, piwo słodowe, napoje pomidorowe, soki warzywne, napoje izotoniczne, bezalkoholowe wyciągi z owoców, ekstrakty owocowe bezalkoholowe, syropy do napojów, pastylki do napojów gazowanych.

(111) **209823** (220) 2007 06 04 (210) 326127

(151) 2008 09 04 (441) 2007 09 17

(732) WARSFOLL Zysk, Tarnowicz Spółka Jawna, Warszawa, PL.

(540)

**SYSTEM
No-Bar**

Kolor znaku: pomarańczowy

(531) 27.5.1, 29.1.1

(510), (511) **09** zabezpieczenia oraz systemy antywłamaniowe i przeciwwybuchowe, wydawnictwa reklamowe i informacyjne na płytach, kasetach, taśmach i innych nośnikach informacji, **16** nalepki, naklejki, kalendarze, plakaty, broszury, czasopisma, biuletyny, materiały szkoleniowe, długopisy, **17** folie okienne, folie ochronne, folie antywłamaniowe, folie przeciwwybuchowe, **25** odzież w tym koszule, koszulki, czapeczki, bluzy, kurtki, spodnie, **37** montaż folii okiennych, folii antywłamaniowych, folii przeciwwybuchowych, montaż zabezpieczeń oraz systemów antywłamaniowych i przeciwwybuchowych.

(111) **209824** (220) 2007 06 05 (210) 326207

(151) 2008 08 28 (441) 2007 09 17

(732) Mazowiecka Spółdzielnia Mleczarska OSTROWIA, Ostrow Mazowiecka, PL.

(540)

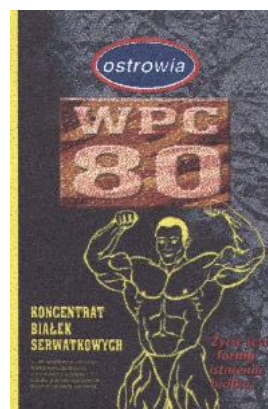

Kolor znaku: szary, brunatny, niebieski, czerwony, biały, brązowy i odcienie, ceglasty i odcienie, różowy i odcienie, żółty

(531) 2.1.8, 25.12.3, 26.11.2, 27.5.1, 27.7.1, 29.1.15

(510), (511) **29** jogurty, kefyry, masło, napoje mleczne, produkty mleczne, mleko, sery, serwatka, białka serwatkowe, śmietana, jajka, wyroby z mleka.

(111) **209825** (220) 2007 06 05 (210) 326208

(151) 2008 08 28 (441) 2007 09 17

(732) Mazowiecka Spółdzielnia Mleczarska OSTROWIA, Ostrow Mazowiecka, PL.

(540)

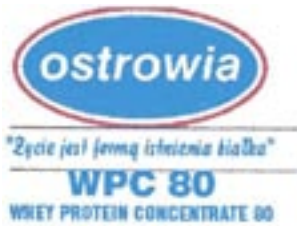

Kolor znaku: niebieski, czerwony, biały, czarny

(531) 26.1.2, 27.5.1, 27.7.1, 29.1.14

(510), (511) **29** jogurty, kefiry, masło, napoje mleczne, produkty mleczne, mleko, sery, serwatka, proteiny spożywcze, śmietana, jaja, wyroby z mleka.(111) **209826** (220) 2007 06 05 (210) 326209

(151) 2008 08 28 (441) 2007 09 17

(732) Mazowiecka Spółdzielnia Mleczarska OSTROWIA, Ostrów Mazowiecka, PL.

(540)

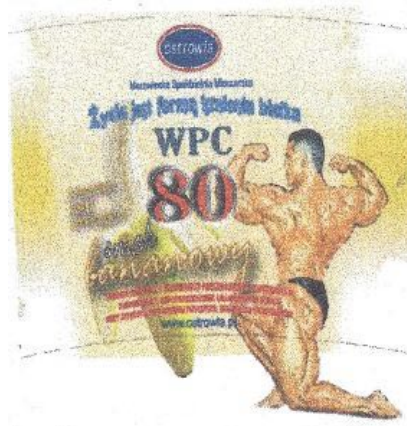

Kolor znaku: beżowy i odcienie, żółty, niebieski, czerwony, biały, czarny, szary, srebrny, pomarańczowy

(531) 2.1.8, 5.7.18, 26.1.2, 27.5.1, 27.7.1, 29.1.15

(510), (511) **29** jogurty, kefiry, masło, napoje mleczne, produkty mleczne, mleko, sery, serwatka, proteiny spożywcze, śmietana, jaja, wyroby z mleka.(111) **209827** (220) 2007 06 06 (210) 326230

(151) 2008 09 12 (441) 2007 09 17

(732) Poznańskie Zakłady Zielarskie „HERBAPOL” Spółka Akcyjna, Poznań, PL.

(540) vigoherb

(510), (511) **05** produkty farmaceutyczne, suplementy diety do celów leczniczych, preparaty wspomagające leczenie, preparaty lecznicze podnoszące odporność organizmu, preparaty lecznicze wzbo- gacające organizm w niezbędne witaminy i mikroelementy, herbaty lecznicze i napoje lecznicze na bazie herbaty, zioła lecznicze, wyciągi roślinne do celów leczniczych.(111) **209828** (220) 2007 06 06 (210) 326231

(151) 2008 09 12 (441) 2007 09 17

(732) Poznańskie Zakłady Zielarskie „HERBAPOL” Spółka Akcyjna, Poznań, PL.

(540)



Kolor znaku: biały, pomarańczowy, zielony

(531) 26.11.1, 27.5.1, 29.1.13

(510), (511) **05** produkty farmaceutyczne, suplementy diety do celów leczniczych, preparaty wspomagające leczenie, preparaty lecznicze podnoszące odporność organizmu, preparaty lecznicze wzbo- gacające organizm w niezbędne witaminy i mikroelementy, herbaty lecznicze i napoje lecznicze na bazie herbaty, zioła lecznicze, wyciągi roślinne do celów leczniczych.(111) **209829** (220) 2007 06 06 (210) 326240

(151) 2008 09 02 (441) 2007 09 17

(732) Przedsiębiorstwo ARKOP Sp. z o.o., Bukowno, PL.

(540) gylstar

(510), (511) **01** chelaty metali na bazie glicyny, chelaty cynku na ba- zie glicyny, chelaty manganu na bazie glicyny, chelaty miedzi na ba- zie glicyny, chelaty żelaza na bazie glicyny, chelaty magnezu na bazie glicyny, **31** dodatki do pasz nie do celów leczniczych, produkty do hodowli zwierząt, mikroelementowe dodatki do pokarmu zwierząt, dodatki do pożywienia zwierząt.(111) **209830** (220) 2007 06 06 (210) 326249

(151) 2008 09 02 (441) 2007 09 17

(732) Dr.Oetker Polska Sp. z o.o., Gdańsk, PL.

(540)



Kolor znaku: granatowy, biały, żółty, beżowy, brązowy

(531) 25.12.3, 27.5.1, 27.5.5, 29.1.14

(510), (511) **30** ciasta w proszku.(111) **209831** (220) 2003 06 02 (210) 265632

(151) 2008 07 25 (441) 2003 12 15

(732) WizjaNet S.C. Paweł Strykowski, Marcin Tomana, Bielsko-Biała, PL.

(540)



Kolor znaku: granatowy, żółty

(531) 15.1.13, 27.5.1, 29.1.12

(510), (511) **35** prowadzenie sklepu i hurtowni ze sprzętem i opro- gramowaniem komputerowym, reklama, usługi reklamowe, reklama za pośrednictwem sieci komputerowej, **38** przesyłanie informacji tekstowej i obrazowej przy pomocy komputera, przydzielanie do- stępu do światowej sieci komputerowej, połączenie ze światową siecią komputerową za pośrednictwem telekomunikacji, łączność przez terminale komputerowe, poczta elektroniczna, **42** doradztwo w sprawach sprzętu i oprogramowania komputerowego, admini- strowanie stronami komputerowymi, analizy systemów kompute- rowych, instalacje oprogramowania komputerowego, aktualizacja oprogramowania komputerowego, odzyskiwanie danych kompu- terowych, programowanie komputerów, projektowanie systemów i oprogramowania komputerowych, tworzenie i utrzymywanie stron internetowych dla osób trzecich.(111) **209832** (220) 2003 11 21 (210) 272881

(151) 2008 08 06 (441) 2004 04 19

(732) CANAL+ CYFROWY Sp. z o.o., Warszawa, PL.

(540) MiniMini

(510), (511) **09** aparaty i przyrządy kinematograficzne, aparaty dla rejestracji, przekazu i odtwarzania obrazu i dźwięku, nośniki do re- jestracji magnetycznej, filmy, kasety dźwiękowe i video zarejestro- wanych programów, dzieł kinematograficznych, telewizyjnych i roz- rywkowych, telewizory, radia, dekodery, urządzenia do kodowania, aparaty i przyrządy audiowizualne, dla telekomunikacji, telematycz- ne, telewizyjne, magnetofony, magnetoskopy, aparaty i przyrządy radiowe, projektory, anteny, wzmacniacze, sprzęt hi-fi, mikrofony, kasety, wideokasety, taśmy i płyty jako magnetyczne nośniki da- nych w tym obrazu i dźwięku, **37** instalacja analogowych i cyfrowych

dekoderów i innych urządzeń do odbioru przekazu telewizyjnego, **38** prowadzenie stacji telewizyjnych, przekazywanie głosu i obrazu jakąkolwiek techniką w tym cyfrową, obsługa przekazu fonicznego, prowadzenie transmisji telewizyjnych, transmitowanie obrazu i dźwięku, kodowanie i dekodowanie sygnałów dźwiękowych i wizualnych, rozpowszechnianie analogowych i cyfrowych programów telewizyjnych telewizji kablowej naziemnej, satelitarnej dla abonentów w tym programów kodowanych, kinematograficznych usług typu „płatne seanse filmowe”, polegających na dystrybucji i rozprowadzaniu programów telewizyjnych oraz „video na życzenie” polegających na możliwości wirtualnego wypożyczenia filmów i programów telewizyjnych, usługi wykonywane za pomocą łącz telewizyjnej kablowej, naziemnej, satelitarnej, cyfrowej polegających na gromadzeniu, przetwarzaniu, wysyłaniu i transmisji informacji, dźwięku i obrazu, wypożyczanie dekoderek i odbiorników programów zakodowanych i zaszyfrowanych, najem i zarząd analogowymi i cyfrowymi dekoderekami i innymi urządzeniami do odbioru przekazu telewizyjnego, najem wszelkich urządzeń i środków transmisji sygnału telewizyjnego, **39** dystrybucja wszelkich urządzeń i środków transmisji sygnału telewizyjnego, dystrybucja analogowych i cyfrowych programów telewizyjnych, filmów, **41** montowanie analogowych i cyfrowych programów telewizyjnych telewizji kablowej naziemnej, satelitarnej dla abonentów w tym programów kodowanych, kinematograficznych, produkcja, koprodukcja i dystrybucja filmów, imprez telewizyjnych oraz relacji z imprez sportowych, **42** uruchamianie poprzez programowanie analogowych i cyfrowych dekoderek i innych urządzeń do odbioru przekazu telewizyjnego.

(111) **209833** (220) 2004 01 08 (210) 274748
 (151) 2008 08 01 (441) 2004 04 19
 (732) Deutsche Woolworth GmbH & Co. OHG, Frankfurt am Main, DE.
 (540) Woolworth

(510), (511) **35** wyselekcjonowanie z myślą o osobach trzecich w sposób umożliwiający konsumentom obejrzenie i dokonanie zakupu w dobrych warunkach w punktach sprzedaży hurtowej i detalicznej następujących produktów: produkty chemiczne stosowane w przemyśle, pracach badawczych, fotografii jak również rolnictwie, ogrodnictwie i leśnictwie, nieprzetworzone żywice syntetyczne, nieprzetworzone tworzywa sztuczne, nawozy, mieszaniny gaszące ogień, środki do odpuszczania i lutowania, produkty chemiczne do konserwowania artykułów żywnościowych, substancje garbujące, kleje stosowane w przemyśle, farby, pokosty, lakiery, środki zapobiegające korozji i zabezpieczające drewno, barwniki, zaprawy farbiarskie, żywice naturalne, folie metalowe i formy proszkowe dla malarzy, dekoratorów, drukarzy i artystów, środki wybielające i inne substancje stosowane w praniu, środki do czyszczenia, polerowania, szorowania i ścierania, mydła, środki perfumeryjne, olejki eteryczne, kosmetyki, płyny do pielęgnacji włosów, preparaty do czyszczenia zębów, oleje i tłuszcze przemysłowe, smary, mieszaniny pochłaniające, nawilżające i wiążące pyły, paliwa (również spirytus silnikowy) i materiały oświetleniowe, świece i knoty do oświetlenia, produkty farmaceutyczne i weterynaryjne, środki sanitarne do celów medycznych, substancje dietetyczne do celów leczniczych, żywność dla niemowląt, plastry, materiały opatrunkowe, materiały do plombowania zębów, wosk dentystyczny; środki odkażające, środki do niszczenia szkodników, herbicydy, fungicydy, metale nieszlachetne i ich stopy, metalowe materiały budowlane, przenośne metalowe konstrukcje budowlane, materiały metalowe do budowy torów kolejowych, przewody nieelektryczne i przewody drutowe z metali nieszlachetnych, drobne wyroby żelazne, pojedyncze drobne wyroby metalowe, rury i rurki metalowe, kasy pancerne, towary z metali nieszlachetnych, rudy metali, narzędzia i przyrządy ręcznie sterowane stosowane w rolnictwie, ogrodnictwie i leśnictwie, do budowy maszyn, aparatów i pojazdów oraz do techniki budowlanej, wyroby nożownicze, widelce i łyżki, maszynki do golenia, urządzenia elektryczne, fotograficzne, wagowe, urządzenia do rejestracji, przekazywania i odtwarzania dźwięku i/lub obrazu, magnetyczne nośniki danych, płyty dźwiękowe, sprzęt przetwarzający dane i komputery, urządzenia do gaszenia ognia, urządzenia do oświetlania, ogrzewania, wytwarzania pary, gotowania, chłodzenia, suszenia, wentylacji, zaopatrzenia w wodę oraz instalacje sanitarne, pojazdy, urządzenia oraz części urządzeń do poruszania się na lądzie, w powietrzu lub na wodzie, broń palna, amunicja i pociski, materiały wybuchowe, sztuczne ognie, metale szlachetne i ich stopy, wyroby z metali szlachetnych lub pokrywane nimi, wy-

roby jubilerskie, kamienie szlachetne, przyrządy zegarmistrzowskie i chronometryczne, instrumenty muzyczne, papier, tektura i wyroby z tych materiałów, druki, materiały introligatorskie, fotografie, materiały piśmienne, kleje do materiałów piśmiennych lub do celów domowych, materiały przeznaczone dla artystów, pędzle malarskie, maszyny do pisania i sprzęt biurowy, materiały szkoleniowe i instruktażowe, materiały z tworzyw sztucznych do pakowania, kcionki drukarskie, matryce, kauczuk, gutaperka, guma, azbest, mika i wyroby z tych materiałów, tworzywa sztuczne w formie wyciśniętej stosowane w produkcji, materiały wypełniające, uszczelniające i izolacyjne, giętkie rurki niemetalowe, skóra i imitacje skóry, wyroby z tych materiałów, skóry zwierzęce, skóry surowe, kufry i torby podróżne, parasole zwykłe i przeciwsłoneczne, laski, bicze, uprząże, wyroby rymarskie, materiały budowlane niemetalowe, rury sztywne niemetalowe stosowane w budownictwie, asfalt, smoła i bitumy, budynki przenośne niemetalowe, pomniki niemetalowe, meble, lustra, ramy do obrazów; wyroby z drewna, korka, trzciny, wikliny, rogu, kości, kości słoniowej, fiszbinu, muszli, bursztynu, macicy perłowej, sepiolitu i imitacji tych wszystkich materiałów lub z tworzyw sztucznych, przybory kuchenne i gospodarstwa domowego oraz pojemniki, grzebienie i gąbki, pędzle, materiały do wytwarzania pędzli, sprzęt do czyszczenia, wiórki stalowe, nie przerobione lub półprzetworzone szkło, wyroby szklane, porcelanowe i ceramiczne, liny, sznury, sieci, namioty, markizy, brezenty, żagle, torby i torebki, materiały do wypychania i wyściełania, nie przerobione tekstylne materiały włókiennicze, przędza i nici dla włókiennictwa, tkaniny i wyroby włókiennicze, narzuty na łóżka i obrusy, odzież, obuwie, nakrycia głowy, koronki i hafty, wstążki i oploty, guziki, haczyki i oczka, szpilki i igły, sztuczne kwiaty, dywany, dywaniki, maty i słomianki, linoleum i inne materiały do pokrywania podłóg; draperie nietekstylne, gry i zabawki, artykuły gimnastyczne i sportowe, ozdoby choinkowe, mięso, ryby, drób i dziczyna, ekstrakty mięsne, owoce i warzywa konserwowane, suszone i gotowane, galaretki, dżemy, kompoty; jaja, mleko i wyroby z mleka, jadalne oleje i tłuszcze, kawa, herbata, kakao, cukier, ryż, tapioka, sago, namiastki kawy, mąka i produkty zbożowe, chleb, wyroby cukiernicze i słodczyce, lody, miód, melasa, drożdże, proszek do pieczenia, sól, musztarda, ocet, sosy przyprawowe, przyprawy; lód spożywczy, produkty rolnicze, ogrodnicze i leśne oraz ziarna, żywe zwierzęta, świeże owoce i warzywa, nasiona, naturalne rośliny i kwiaty, pasza dla zwierząt, słód, piwo, wody mineralne i gazowane oraz inne napoje bezalkoholowe, napoje owocowe i soki owocowe, syropy i inne preparaty do produkcji napojów, napoje alkoholowe, tytoń, artykuły dla palaczy, zapałki, przyjmowanie i realizowanie zamówień na towary drogą wysyłkową oraz za pośrednictwem mediów elektronicznych, w szczególności poprzez internet, **36** usługi finansowe obejmujące udzielanie kredytów, pośrednictwo w udzielaniu kredytów, zawieranie umów leasingowych i pośrednictwo w zawieraniu umów leasingowych, **38** usługi telekomunikacyjne.

(111) **209834** (220) 2004 02 11 (210) 276171
 (151) 2008 09 16 (441) 2004 05 17
 (732) Paweł Jurgiel, Warszawa, PL.
 (540)



Kolor znaku: żółty, bordowy

(531) 26.1.2, 27.5.1, 29.1.1, 29.1.2

(510), (511) **29** ryby, konserwowane, suszone i gotowane owoce i warzywa, galaretki jadalne, dżemy, kompoty, oleje i tłuszcze jadalne, **30** kawa, herbata, kakao, cukier, ryż, tapioka, sago, kawa nienaturalna, mąka i produkty zbożowe, chleb, wyroby cukiernicze i słodczyce, miód, melasa (syrop), drożdże, proszek do pieczenia, sól, musztarda, ocet, sosy, lód, **31** produkty rolne, ogrodnicze, leśne oraz ziarna nie ujęte w innych klasach, świeże owoce i warzywa, nasiona, rośliny i kwiaty naturalne, karma dla zwierząt, słód, **32** piwo, wody mineralne i gazowane oraz inne napoje bezalkoholowe, napoje owocowe i soki owocowe, syropy i inne preparaty do produkcji napojów, **35** reklama, zarządzanie w działalności handlowej, administrowanie w działalności handlowej, prowadzenie sklepów internetowych w zakresie wymienionych tu towarów i usług, pro-

wadzenie usług informacyjnych w tym samym zakresie na stronach i portalach internetowych, **41** organizacja szkoleń i konferencji w zakresie wymienionych tu i w innych kategoriach usług i towarów, rozrywka, usługi w zakresie aktywności sportowej i kulturalnej, **43** usługi zaopatrzenia w żywność i napoje, **44** usługi kosmetyczne, medyczne i higieniczne.

(111) **209835** (220) 2004 04 21 (210) 279606
 (151) 2008 09 09 (441) 2004 07 26
 (732) Fabryka Mebli PRUDNIK Spółka z o.o., Prudnik, PL.
 (540)

FABRYKA MEBLI PRUDNIK



Kolor znaku: czarny, czerwony
 (531) 26.4.1, 26.11.3, 27.5.1, 29.1.1, 29.1.8
 (510), (511) **20** meble.

(111) **209836** (220) 2004 04 21 (210) 279607
 (151) 2008 09 09 (441) 2004 07 26
 (732) „STEINPOL OK MEBLE” Spółka z o.o., Zielona Góra, PL.
 (540)



Kolor znaku: czerwony, biały
 (531) 26.4.1, 26.11.3, 27.5.1, 29.1.1, 29.1.6
 (510), (511) **20** meble.

(111) **209837** (220) 2004 07 14 (210) 283201
 (151) 2008 07 21 (441) 2004 10 18
 (732) Niepubliczny Zakład Opieki Zdrowotnej „ARTDENT” S.C.
 Elżbieta Krężlik, Arkadiusz Krężlik, Tomaszów Mazowiecki, PL.
 (540) ARTDENTIS
 (510), (511) **44** zdrowie (stomatologia, rehabilitacja, ortopedia, diagnostyka USG, RTG, laboratoryjna, medycyna pracy, chirurgia dziecięca, onkologiczna, naczyń obwodowych).

(111) **209838** (220) 2004 10 04 (210) 286150
 (151) 2008 06 20 (441) 2005 01 10
 (732) „AN.KA Dystrybucja” Spółka z o.o., Warszawa, PL.
 (540) EL TORERO
 (510), (511) **33** napoje niskoalkoholowe, wino, likiery, napoje destylowane: brandy, winiak, wyroby spirytusowe.

(111) **209839** (220) 2004 10 22 (210) 286910
 (151) 2008 06 23 (441) 2005 01 24
 (732) TWEETOP Spółka z o.o., Szczecin, PL.
 (540) AQUALINE
 (510), (511) **06** złączki rur metalowe, kształtki rurowe rozgałęzieniowe metalowe, kabiny kąpielowe metalowe, konstrukcje metalowe basenów kąpielowych, osłony do rur metalowe, **19** rury sztywne niemetalowe stosowane w budownictwie, przewody rurowe do instalacji grzewczych: z tworzywa sztucznego, rury wielowarstwowe z tworzywa sztucznego z warstwą aluminium pomiędzy warstwami tworzywa, kształtki rurowe rozgałęzieniowe niemetalowe, przewody ciśnieniowe niemetalowe, konstrukcje niemetalowe basenów kąpielowych, kabiny kąpielowe niemetalowe, płytki ścienne niemetalowe dla budownictwa, terakota, okna witrażowe, zawory wodociągowe niemetalowe i nie z tworzyw sztucznych.

(111) **209840** (220) 2004 11 15 (210) 287664
 (151) 2008 07 22 (441) 2005 02 21
 (732) K-LINK POLAND Aldona Białik, Święta Katarzyna, PL.

(540)

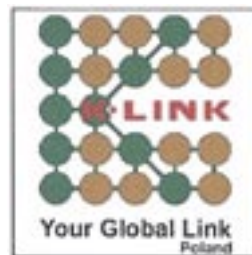

Kolor znaku: zielony, złoty, czerwony, czarny
 (531) 1.13.1, 26.1.6, 26.4.1, 27.5.1, 29.1.14

(510), (511) **35** usługi w zakresie prowadzenia hurtowni i usługi sprzedaży bezpośredniej żywności, napojów, kosmetyków oraz produktów leczniczych z zakresu medycyny naturalnej, rozpowszechnianie materiałów reklamowych, próbek, druków, prospektów broszur dotyczących zagadnień lecznictwa i profilaktyki zdrowotnej zwłaszcza w zakresie medycyny naturalnej, usługi agencji importowo-eksportowej oraz agencji informacji handlowej w zakresie produktów medycyny naturalnej, świadczenie usług doradczych w ramach prowadzonej prezentacji produktów.

(111) **209841** (220) 2005 02 10 (210) 290954
 (151) 2008 07 02 (441) 2005 05 16
 (732) TVN Spółka Akcyjna, Warszawa, PL.
 (540)



Kolor znaku: czarny, czerwony, biały, szary, zielony
 (531) 20.7.1, 27.5.1, 29.1.15

(510), (511) **03** środki myjące, czyszczące, piorące i wybielające, kosmetyki, wyroby perfumeryjne, środki do pielęgnacji włosów, środki do czyszczenia zębów, **09** urządzenia i przyrządy do nagrywania, transmisji i reprodukcji dźwięku, obrazu, programy telewizyjne, filmy, audycje radiowe utrwalone w formie zapisanej taśmy filmowej, taśmy video, taśmy magnetycznej, dysków optycznych w wersji przystosowanej do odtwarzania w komputerach multimedialnych, zapisane nośniki obrazu, dźwięku i informacji, automaty sprzedające i mechanizmy do urządzeń uruchamianych przez wrzucenie monety lub zetonu, maszyny liczące, sprzęt przetwarzający dane, komputery, gry komputerowe, **16** papier, karton i wyroby z tych materiałów nie ujęte w innych klasach, druki akcydensowe, kalendarze, foldery, prospekty, afisze, plakaty, fotografie, nalepki, publikacje drukowane, czasopisma, książki, broszury, materiały piśmienne, papeterie, torby do pakowania z papieru i tworzyw sztucznych, materiały szkoleniowe i instruktażowe (z wyjątkiem aparatów), **25** odzież, odzież sportowa, obuwie, nakrycia głowy, **28** gry, zabawki i sprzęt sportowy ujęte w tej klasie, gry elektroniczne inne niż komputerowe, ozdoby choinkowe, karty do gry, **35** usługi w zakresie reklamy: organizacja i prowadzenie kampanii reklamowych, wynajem i sprzedaż miejsca i czasu na cele reklamowe w środkach masowego przekazu, usługi produkcji audycji i filmów reklamowych dla radia, telewizji, filmu, internetu, usługi w zakresie dystrybucji i doręczania prospektów i próbek reklamowych, organizacji pokazów i wystaw, usługi badania opinii publicznej, badania rynku mediów i reklamy, sprzedaż towarów powszechnego użytku, odzieży, obuwia, wyrobów papierniczych, kosmetyków, chemii gospodarczej, książek, czasopism, gazet, sprzętów gospodarstwa domowego, mebli, wyposażenia wnętrz poprzez zgrupowanie na rzecz osób trzecich różnych towarów pozwalające nabywcy wygodnie oglądać i kupować te towary w sklepie wielobranżowym i hurtowni wielobranżowej, prowadzenie sklepu internetowego polegające na zgrupowaniu na rzecz osób trzecich różnych towarów pozwalające nabywcy wygodnie oglądać i kupować

wać te towary za pośrednictwem sieci teleinformatycznej, internetu, **38** usługi agencji informacyjnej: zbieranie i rozpowszechnianie informacji, usługi rozpowszechniania programów telewizyjnych, reportaży, filmów dokumentalnych i fabularnych, widowisk rozrywkowych i sportowych, programów informacyjnych, usługi: emisji telewizyjnej i radiowej, obsługi przekazu dźwięku i obrazu, obsługi przekazu cyfrowego, organizowania systemów transmisyjnych dźwięku, obrazu i sygnału cyfrowego, rozpowszechniania programów i informacji za pośrednictwem sieci informatycznych-internetu, sieci teleinformatycznych i przekazu satelitarnego, organizacja audycji z interaktywnym udziałem widzów, **41** usługi rozrywki i nauczania: organizacja rozrywkowych widowisk telewizyjnych, audycji radiowych, produkcja filmów dokumentalnych, reportaży, programów telewizyjnych, organizacji teleturniejów i konkursów, organizacji nauczania, nauczanie korespondencyjne zgodnie z zapotrzebowaniem uczestników, usługi wynajmowania studia nagraniowego, filmowego, organizacji i produkcji nagrań filmowych, dźwiękowych, usługi organizacji imprez artystycznych, estradowych, sportowych, rekreacyjnych, usługi obsługi technicznej i menedżerskiej produkcji telewizyjnej i filmowej, usługi wynajmu dekoracji, kostiumów i rekwizytów oraz pomieszczeń do celów rozrywkowych, sprzętu telewizyjnego, radiowego, filmowego, kinematograficznego, usługi wydawnicze: publikowanie książek i innych materiałów drukowanych, udostępnianie tych publikacji za pośrednictwem internetu, organizowanie konkursów piękności, zabaw, zawodów sportowych, prowadzenie parków rozrywki, **42** usługi administrowania prawami własności intelektualnej, udzielania licencji i pośrednictwa w obrocie prawami własności intelektualnej, opracowywanie i wdrażanie programów komputerowych, oprogramowanie komputerowe, badania w dziedzinie usług medialnych, prognozy pogody.

(111) **209842** (220) 2005 03 01 (210) 291887
 (151) 2008 08 01 (441) 2005 06 13
 (732) P.G. „CROSS” Sp. z o.o., Świętochłowice, PL.
 (540)



Kolor znaku: niebieski, żółty, czarny

(531) 21.1.9, 27.5.1, 29.1.13
 (510), (511) **06** materiały budowlane metalowe: dachy, okna, ściany, konstrukcje, **19** niemetalowe materiały budowlane, **20** materace, meble, **35** zgrupowanie na rzecz osób trzecich towarów pozwalające nabywcy na ich swobodne oglądanie i kupowanie w sklepie, komisie lub hurtowni z artykułami spożywczymi oraz przemysłowymi tj: meblami, materacami, materiałami budowlanymi, artykułami gospodarstwa domowego i radio-telewizyjnego, pojazdami mechanicznymi, usługi agencji importowo-eksportowych, usługi związane z reprezentowaniem interesów handlowych osób trzecich, **37** usługi budowlane związane ze wznoszeniem i generalnym wykonawstwem obiektów budowlanych oraz ich całkowitym wykańczaniem, usługi serwisowe, instalacyjne, konserwacyjne urzędzeń przemysłowych, **39** usługi w zakresie: transportu towarów i osób, organizowania wycieczek, wczasów oraz imprez turystycznych w kraju i za granicą, pośrednictwa w sprzedaży wycieczek, wczasów i imprez turystycznych, **43** usługi hotelarskie i gastronomiczne.

(111) **209843** (220) 2005 04 28 (210) 294355
 (151) 2008 08 06 (441) 2005 08 08
 (732) Elżbieta Karabinowska "Apteka pod Białym Orłem" Sp. jawna, Bochnia, PL.
 (540) POD BIAŁYM ORŁEM
 (510), (511) **05** leki, produkty farmaceutyczne, mieszanki i preparaty ziołowe do celów leczniczych, wywary do celów leczniczych, napary do celów leczniczych, nalewki i wyciągi z ziół do celów leczniczych, czopki, herbaty lecznicze, balsamy do celów medycznych, lotiony do celów leczniczych, maści do celów leczniczych, mazidla i pomady do celów leczniczych, syropy lecznicze, herbaty i preparaty odchudzające do celów leczniczych, żywność i napoje do celów medycznych, odżywki i substancje dietetyczne do celów medycznych, opłatki do celów leczniczych, kadzidełka do odstraszania owadów, **35** usługi w zakresie prowadzenia sprzedaży detalicznej leków, odżywek, pa-

rafarmaceutyków, środków opatrunkowych, substancji dietetycznych, żywności i artykułów nieżywnościowych dla niemowląt, artykułów sanitarnych, środków odkażających, kosmetyków, środków do utrzymania higieny osobistej, soli do inhalacji i kąpeli, przyrządów pomiarowych służących ochronie zdrowia, aparatów, instrumentów, przyrządów i narzędzi medycznych, zwłaszcza przeznaczonych do użytku własnego pacjentów, artykułów ortopedycznych, aparatów i rękawiczek do masażu, przyrządów do ćwiczeń w ramach gimnastyki leczniczej, koców i poduszek elektrycznych do celów leczniczych, lamp do celów leczniczych, prześcieradeł, poduszek i podkładów leczniczych, literatury medycznej fachowej i popularnej.

(111) **209844** (220) 2005 05 13 (210) 294982
 (151) 2008 09 10 (441) 2005 08 22
 (732) Grupa Żywiec S.A., Żywiec, PL.
 (540) openair festival

(510), (511) **16** druki, materiały drukowane, w tym afisze, plakaty, broszury, katalogi, materiały i artykuły piśmienne, materiały fotograficzne nie ujęte w innych klasach, opakowania papierowe i tekturowe, w tym do butelek, podstawki do napojów, publikacje, artykuły biurowe, materiały szkoleniowe i instruktażowe z wyjątkiem aparatów, wyroby z papieru i tektury nie ujęte w innych klasach, **25** odzież, obuwie, nakrycia głowy, **32** piwo, wody mineralne i gazowane oraz inne napoje bezalkoholowe, **41** publikowanie, wydawanie i wypożyczanie książek.

(111) **209845** (220) 2005 05 13 (210) 294985
 (151) 2008 09 10 (441) 2005 08 22
 (732) Grupa Żywiec S.A., Żywiec, PL.
 (540) open festival

(510), (511) **16** druki, materiały drukowane, w tym afisze, plakaty, broszury, katalogi, materiały i artykuły piśmienne, materiały fotograficzne nie ujęte w innych klasach, opakowania papierowe i tekturowe, w tym do butelek, podstawki do napojów, publikacje, artykuły biurowe, materiały szkoleniowe i instruktażowe z wyjątkiem aparatów, wyroby z papieru i tektury nie ujęte w innych klasach, **25** odzież, obuwie, nakrycia głowy, **32** piwo, wody mineralne i gazowane oraz inne napoje bezalkoholowe, **41** publikowanie, wydawanie i wypożyczanie książek.

(111) **209846** (220) 2005 05 20 (210) 295323
 (151) 2008 08 28 (441) 2005 08 22
 (732) Zakład Przetwórstwa Mięsnego „PAŁKA” Spółka Jawna, Kraków, PL.
 (540) pałka wawelska
 (510), (511) **29** wędliny, kiełbasa, kaszanka.

(111) **209847** (220) 2005 08 16 (210) 298947
 (151) 2008 06 23 (441) 2005 11 28
 (732) PHUP ALMA Józef Aleksander Krawczyk, Sędziejowice, PL.
 (540)



Kolor znaku: czerwony, czarny, biały

(531) 8.1.19, 27.5.1, 29.1.13
 (510), (511) **30** wyroby cukiernicze, słodczyce, cukierki.

(111) **209848** (220) 2005 09 19 (210) 300127
 (151) 2008 06 27 (441) 2005 12 27
 (732) PHATBASS Tomasz Kusiak, Poznań, PL.
 (540) SQ

(510), (511) **41** usługi organizowania imprez okolicznościowych, przyjęć rozrywkowych, usługi informacji o rozrywce, usługi organizowania i obsługi dyskotek, **42** usługi projektowania, instalacji i konserwacji oprogramowania komputerowego.

(111) **209849** (220) 2005 09 19 (210) 300140
 (151) 2008 06 26 (441) 2005 12 27

(732) SigmaKalon Deco Polska Sp. z o.o., Wrocław, PL.
 (540) Domalux 2 w 1 podkład i lakiery
 (510), (511) **02** farby, lakiery, emalie, pokosty, bejce, koloranty, środki zabezpieczające drewno, **19** materiały budowlane niemetalowe.

(111) **209850** (220) 2005 11 10 (210) 302100
 (151) 2008 07 15 (441) 2006 02 20
 (732) KRONOPLUS Spółka z o.o., Poznań, PL.

(540) izopor
 (510), (511) **19** płyty niemetalowe w tym pilśniowe, wiórowe, drewnopochodne, płyty dla budownictwa niemetalowe, podkłady z naturalnego włókna drewnianego pod panele, płyty polistyrenowe pod panele podłogowe, płyty parkietowe, płyty drzwiowe niemetalowe, parkiety, płytki niemetalowe dla budownictwa, płytki parkietowe, płytki podłogowe niemetalowe, belki niemetalowe, drewno budowlane, materiały budowlane niemetalowe, drewno częściowo obrobione, drewno użytkowe, drewno na fornir, fornir, okładziny drewniane, okładziny niemetalowe dla budownictwa, podłogi niemetalowe, pokrycia niemetalowe dla budownictwa, profile niemetalowe dla budownictwa i do gzymsów, schody niemetalowe, sklejka, sufity niemetalowe, pokrycia i okładziny ścian niemetalowe, tarcica, niemetalowe akcesoria do podłóg nie zawarte w innych klasach, osprzęt niemetalowy do podłóg nie zawarty w innych klasach, **35** usługi w zakresie gromadzenia w jednym miejscu różnorodnych towarów, w szczególności wyrobów i materiałów drewnopochodnych, w sposób umożliwiający ich dogodne oglądanie i nabywanie.

(111) **209851** (220) 2005 12 07 (210) 303267
 (151) 2008 06 26 (441) 2006 03 20
 (732) Przedsiębiorstwo Handlowo-Produkcyjne „SMAY”
 Marek Maj, Kraków, PL.

(540) SMAY
 (510), (511) **09** układy automatyki kontrolno-pomiarowej, **11** aparatura i urządzenia do klimatyzacji, wentylacji, ogrzewania, chłodzenia, suszenia i nawilżania powietrza, instalacje do wytwarzania pary, instalacje grzewcze, chłodnicze, wentylacyjne i klimatyzacyjne, dmuchawy, wyciągi, kanały i przewody wentylacyjne i klimatyzacyjne, grzejniki elektryczne, kratki wentylacyjne i klimatyzacyjne, płyty wentylacyjne, kształtki wentylacyjne, przepustnice jedno lub wielopłaszczyznowe, regulatory przepływu, tłumiki akustyczne w sieci kanałów wentylacyjnych i klimatyzacyjnych, elementy i materiały niezbędne do prefabrykacji przewodów wentylacyjnych, klapy do wentylacji przeciwpożarowej, nawilżacze, odmrażacze, suszarki, odpowietrzniki, wyciągi, parowniki, pompy ciepłe, aparatura i urządzenia do oczyszczania powietrza, urządzenia i instalacje do filtrowania powietrza, kanały i szafy chłodnicze, wentylatory, węzownice, instalacje i urządzenia do schładzania wody, zamrażarki, regulatory i zasuwki do instalacji klimatyzacyjnych i wentylacyjnych, zbiorniki ciśnieniowe, zawory, zasobniki pary, zasobniki ciepła, instalacje do dystrybucji wody, armatura zabezpieczająca i regulacyjna instalacji klimatyzacyjnych, wentylacyjnych, grzewczych i chłodniczych, instalacje sanitarne, w tym bojler, grzejniki, instalacje i armatura sanitarna, pompy ciepłe, armatura do regulacji urządzeń wodnych lub gazowych oraz przewodów wodnych lub gazowych, **37** montaż i naprawa urządzeń, aparatury i instalacji klimatyzacyjnych, wentylacyjnych, grzewczych, chłodniczych, nadzór budowlany, konserwacja urządzeń klimatyzacyjnych, wentylacyjnych grzewczych i chłodniczych, montaż automatyki z tego zakresu, nadzór, rozruch i regulacja instalacji, naprawa urządzeń, **42** badania techniczne wody i powietrza, ekspertyzy techniczne i inżynierskie, projektowanie instalacji i urządzeń klimatyzacyjnych, wentylacyjnych, grzewczych, chłodniczych, sanitarnych i osuszających powietrze, pomiary instalacji i urządzeń z zakresu wydajności, temperatury i wilgotności powietrza, mocy wentylatora i poziomu mocy akustycznej, doradztwo w zakresie instalacji i urządzeń klimatyzacyjnych, wentylacyjnych, grzewczych i chłodniczych.

(111) **209852** (220) 2006 01 23 (210) 305194
 (151) 2008 07 02 (441) 2006 05 02
 (732) BELUPO-Lijekovi i kozmetika d.d., Koprivnica, HR.
 (540) PROTECTA
 (510), (511) **05** produkty farmaceutyczne stosowane przy schorzeniach sercowo-naczyniowych.

(111) **209853** (220) 2006 01 30 (210) 305452
 (151) 2008 09 15 (441) 2006 05 15
 (732) „KOPEX” Spółka Akcyjna, Katowice, PL.
 (540)



(531) 7.1.6, 27.5.1
 (510), (511) **04** paliwa ciekłe, koks, paliwa, pył węglowy, węgiel brunatny, węgiel kamienny, **07** reduktory ciśnienia jako części maszyn, regulatory jako części maszyn, zawory jako części maszyn, dmuchawy jako maszyny, filtry jako części maszyn, generatory prądu, głowice wiertnicze jako części maszyn, maszyny dla górnictwa, świdry górnicze, kołowroty, kompresory jako maszyny, koparki jako czerpaki, koparki do rowów, parowe kotły maszynowe, urządzenia transportowe do załadunku i wyładunku, łożyska jako części maszyn, młyny jako maszyny, narzędzia jako części maszyn, narzędzia ręczne o napędzie innym niż ręczny, instalacje odpylające, osprzęt kotłów maszynowych, koparki jednoczerpakowe mechaniczne, rozdrabniacze do celów przemysłowych jako maszyny, obudowy maszyn, wirówki (maszyny), przesiewacze żużla (odżuźlacze) jako maszyny, noże-jako części maszyn, pasy do przenośników, podnośniki jako urządzenia, pompy jako maszyny, prasy jako maszyny do celów przemysłowych, prasy filtracyjne, generatory prądu, przenośniki taśmowe, przesiewacze jako maszyny, instalacje do przesiewania, instalacje ssące pyłu służące do oczyszczania, maszyny do robót ziemnych, rozdrabniacze do celów przemysłowych jako maszyny, separatory, sita jako maszyny lub części maszyn, mechanizmy sterowania hydraulicznego do maszyn i silników, sterowanie pneumatyczne do maszyn i silników, mechanizmy sterownicze do maszyn i silników, świdry górnicze, świdry wiertnicze jako części maszyn, przenośniki taśmowe, uchwyty jako części maszyn, wciągarki jako wielokrążki, wentylatory do silników, wieńce jako części maszyn, wiertarki, wrębiarki do węgla, wyciągi kopalniane, **11** generatory pary jako inne części maszyn, lampy górnicze, kanały kominowe, kanały kominowe do kotłów grzewczych, urządzenia do klimatyzacji, wyciągi kominowe, kanały dymowe do kominów, instalacje do wytwarzania pary, automatyczne instalacje do transportu popiołu, instalacje do oczyszczania wód ściekowych, urządzenia do oczyszczania spalin, wentylatory stosowane w klimatyzacji, wymienniki ciepła, **12** kolejki łańcuchowe-przetokowe, łańcuchy napędowe do pojazdów lądowych, mechanizmy wywrotkowe dla wagonów i platform-jako części wagonów i platform, przenośniki naziemne jako transportery, **13** zapalniki do materiałów wybuchowych stosowane w kopalniach, materiały wybuchowe, lonty, zapalniki do materiałów wybuchowych, **19** betonowe elementy budowlane, konstrukcje budowlane niemetalowe, płyty budowlane niemetalowe, niemetalowe elementy konstrukcyjne dla budownictwa, kanały jako dukty niemetalowe dla instalacji wentylacyjnych i klimatyzacyjnych, konstrukcyjne elementy niemetalowe dla budownictwa, okładziny niemetalowe dla budownictwa, podpory niemetalowe, zbiorniki murowane, **35** agencje importowo-eksportowe, agencje informacji handlowej, analizy kosztów, badania w dziedzinie działalności gospodarczej, badanie rynku, doradztwo w zakresie prowadzenia działalności gospodarczej, doradztwo w zakresie organizacji i zarządzania działalnością gospodarczej, ekspertyzy w zakresie działalności gospodarczej, organizowanie wystaw w celach handlowych lub reklamowych, pomoc przy zarządzaniu przedsiębiorstwami przemysłowymi lub handlowymi, pomoc w prowadzeniu działalności gospodarczej, pomoc w zakresie zarządzania, pozyskiwanie informacji o działalności gospodarczej, promocja sprzedaży dla osób trzecich, rozpowszechnianie materiałów reklamowych, reklama za pośrednictwem sieci komputerowej, uaktualnianie materiałów reklamowych, publikowanie tekstów reklamowych, reklamy, organizowanie targów w celach handlowych lub reklamowych, **36** analizy finansowe, doradztwo w sprawach finansowych, pośrednictwo finansowe, transakcje finansowe, **37** informacja budowlana, nadzór budowlany, budownictwo podziemne, izolowanie budynków, uszczelnianie budynków, instalowanie i naprawa urządzeń elektrycznych, roboty wydobywcze w górnictwie, zabezpieczanie przed korozją, budowa i naprawy magazynów, instalacja, konserwacja i naprawy maszyn,

budownictwo przemysłowe, budowa i konserwacja rurociągów, tynkowanie, **39** dystrybucja energii, dystrybucja prądu elektrycznego, magazynowanie, **41** kształcenie praktyczne jako pokazy, organizowanie i prowadzenie pracowni specjalistycznych z zakresu edukacji zawodowej, poradnictwo zawodowe jako porady w zakresie edukacji lub kształcenia, **42** analizy pokładów ropooszczędnych, badania geologiczne, badania techniczne, prace badawczo-rozwojowe dla osób trzecich, doradztwo budowlane, doradztwo w sprawach sprzętu komputerowego, ekspertyzy geologiczne, ekspertyzy inżynierskie, poszukiwania geologiczne, opracowywanie projektów technicznych, projektowanie budynków.

(111) **209854** (220) 2006 01 31 (210) 305562
 (151) 2008 06 19 (441) 2006 05 15
 (732) POLKOMTEL S.A., Warszawa, PL.

(540) iplus simdata

(510), (511) **09** aparaty, przewody i słuchawki telefoniczne, automaty sprzedające i mechanizmy do urządzeń uruchamianych przez wrzucenie monety lub żetonu, kasy rejestrujące, komputery i sprzęt przetwarzający dane, magnetyczne nośniki danych, modemy komputerowe, modemy komputerowe w standardzie PCMCIA, modemy komputerowe zewnętrzne USB, karty modemowe, karty PC, urządzenia i części urządzeń służących do bezprzewodowego dostępu do sieci komputerowych, w tym Internetu, maszyny liczące, płyty (dyski) z nagraniami, urządzenia do gaszenia ognia, urządzenia do nagrywania, transmisji, reprodukcji danych, dźwięku lub obrazu, urządzenia i przyrządy naukowe, żeglarskie, geodezyjne, elektryczne, kinematograficzne, optyczne, wagowe, pomiarowe, sygnalizacyjne, kontrolne, do ratowania życia, do celów dydaktycznych, **35** usługi polegające na: rejestrowaniu, sporządzaniu odpisów, składzie, kompilacji, transmisji, transkrypcji, systematyzacji pisemnych informacji (komunikatów) oraz rejestrowaniu, a także wykorzystaniu lub kompilacji danych matematycznych lub statystycznych oraz zarządzaniu zbiorami informatycznymi, usługi w zakresie: reklamy i działalności informacyjnej, badania rynku, telefonicznego udzielenia informacji, organizacji wystaw lub targów handlowych i reklamowych, pośrednictwa w zawieraniu umów kupna-sprzedaży poprzez telefon i Internet, obsługa klientów przy wykorzystaniu sieci Internet, usługi telekomunikacyjne, a także usługi telekomunikacyjne on-line polegające na umożliwieniu: zlecenia usług, świadczenia usług, zawierania umów, umów pośrednictwa, umów ubezpieczeniowych, umów kupna-sprzedaży, umów kredytowych, umów bankowych oraz otwierania rachunków bankowych, dokonywania operacji bankowych, dostępu do konta bankowego, wykonywania umów, prowadzenie sprzedaży towarów: apaszk jedwabne, antystresery, baloniki, bandanki, banery, bezrękawniki, bloczki post-it, bluzy, bombki, breloczki, chorągiewki, clipboards, czapki, daszki, długopisy, elektroniczne urządzenia do tłumaczeń językowych, elektroniczne urządzenia ze słownikiem, etui skórzane na długopisy, etui skórzane na wizytówki, fido-dido, flagi, galanteria odzieżowa damska i męska, galanteria skórzana, galanteria papierowa, joja, kalendarze, kalkulatory, kapelusze, karafki, konstrukcje dmuchane i balony, kosmetyczki, kosmetyki, koszulki polo, krawaty, krzeselka, kubki, kurtki, latawce, linijki, maskotki, materiały biurowe i szkolne, medale, pudełka, naklejki i nalepki, notesy, obrusy, odtwarzacze płyt kompaktowych i kaset, ołówki, opakowania na napoje, organizery, otwieracze do butelek, pałeczki chińskie, papiery pakowe, parasole, parasolki, parawany, para jedwabne, piłki, piórnik, plecaki, płotki, podkładki pod kubki, kieliszki i szklanki, podkładki pod mysz, pokrowce na telefony, pompony, portfele, postery, potykacze, radioodbiorniki, rękawiczki, ręczniki, sakwy rowerowe, sakwy podróżne, samochodowe osłony przeciwsłoneczne, siatki, skrobaczki do szyb, słodczyce, standy, stroje dla personelu, szale, szaliki, świece, tablice, teczki skórzane, terkotki, termosy, tłumacze polsko-angielskie, torby i torebki, torciki, trąbki, t-shirty, wizytowniki, wody perfumowane i perfumy, worki żeglarskie, wyroby ze szkła i porcelany, zabawki, zegary ściennie, zegarki, znaczki z logo, modemy komputerowe, modemy komputerowe w standardzie PCMCIA, modemy komputerowe zewnętrzne USB, karty modemowe, karty PC, urządzenia i części urządzeń służących do bezprzewodowego dostępu do sieci komputerowych, w tym Internetu, **36** usługi w zakresie: pośrednictwa w zawieraniu umów ubezpieczeniowych poprzez telefon i Internet, sprawdzania stanu konta poprzez telefon i Internet, **38** usługi w zakresie: rozpowszechniania systemów przekazywania dźwięku i obrazu w łączności radiofonicznej,

telegraficznej, telefonicznej, telefonii komórkowej, telefaksowej, w systemie cyfrowym, usługi w zakresie łączności: radiofonicznej, telegraficznej, telefonicznej, telefonii komórkowej i poprzez Internet, telefaksowej, ustalania taryf i opłat, obsługi satelitów i przekazów satelitarnych, organizowania systemów transmisyjnych, przesyłania dźwięku, obrazu i SMS-ów, usługi w zakresie: poczty elektronicznej, zleceń przywoławczych z zastosowaniem radia, telefonu lub innych środków komunikacji elektronicznej, usługi w zakresie prowadzenia: stacji radiowych, telewizyjnych oraz transmitowania dźwięku i obrazu, usługi w zakresie zbierania i przekazywania aktualności informacyjnych z wykorzystaniem: multimedii, urządzeń telekomunikacyjnych, usługi w zakresie wypożyczenia telefonów, modemów i innych urządzeń telekomunikacyjnych, obsługa klientów przy wykorzystaniu sieci Internet, elektroniczny serwis informacji typu on-line polegający na tworzeniu, prowadzeniu baz danych i udostępnianiu informacji z możliwością elektronicznego przyjmowania i przekazywania wiadomości, usługi umożliwiające komunikację pomiędzy użytkownikiem a siecią komputerową, w tym Internet, usługi w zakresie dostępu do sieci komputerowych w szczególności Internetu, w tym w sposób mobilny i bezprzewodowy, usługi w zakresie bezprzewodowego dostępu do sieci komputerowych, w tym Internetu, **41** usługi w zakresie nauczania poprzez telefon, Internet, radio i telewizję.

(111) **209855** (220) 2006 01 31 (210) 305564
 (151) 2008 06 19 (441) 2006 05 15
 (732) POLKOMTEL S.A., Warszawa, PL.

(540) iplus booster

(510), (511) **09** aparaty, przewody i słuchawki telefoniczne, automaty sprzedające i mechanizmy do urządzeń uruchamianych przez wrzucenie monety lub żetonu, kasy rejestrujące, komputery i sprzęt przetwarzający dane, magnetyczne nośniki danych, modemy komputerowe, modemy komputerowe w standardzie PCMCIA, modemy komputerowe zewnętrzne USB, karty modemowe, karty PC, urządzenia i części urządzeń służących do bezprzewodowego dostępu do sieci komputerowych, w tym Internetu, maszyny liczące, płyty (dyski) z nagraniami, urządzenia do gaszenia ognia, urządzenia do nagrywania, transmisji, reprodukcji danych, dźwięku lub obrazu, urządzenia i przyrządy naukowe, żeglarskie, geodezyjne, elektryczne, kinematograficzne, optyczne, wagowe, pomiarowe, sygnalizacyjne, kontrolne, do ratowania życia, do celów dydaktycznych, **35** usługi polegające na: rejestrowaniu, sporządzaniu odpisów, składzie, kompilacji, transmisji, transkrypcji, systematyzacji pisemnych informacji (komunikatów) oraz rejestrowaniu, a także wykorzystaniu lub kompilacji danych matematycznych lub statystycznych oraz zarządzaniu zbiorami informatycznymi, usługi w zakresie: reklamy i działalności informacyjnej, badania rynku, telefonicznego udzielenia informacji, organizacji wystaw lub targów handlowych i reklamowych, pośrednictwa w zawieraniu umów kupna-sprzedaży poprzez telefon i Internet, obsługa klientów przy wykorzystaniu sieci Internet, usługi telekomunikacyjne, a także usługi telekomunikacyjne on-line polegające na umożliwieniu: zlecenia usług, świadczenia usług, zawierania umów, umów pośrednictwa, umów ubezpieczeniowych, umów kupna-sprzedaży, umów kredytowych, umów bankowych oraz otwierania rachunków bankowych, dokonywania operacji bankowych, dostępu do konta bankowego, wykonywania umów, prowadzenie sprzedaży towarów: apaszk jedwabne, antystresery, baloniki, bandanki, banery, bezrękawniki, bloczki post-it, bluzy, bombki, breloczki, chorągiewki, clipboards, czapki, daszki, długopisy, elektroniczne urządzenia do tłumaczeń językowych, elektroniczne urządzenia ze słownikiem, etui skórzane na długopisy, etui skórzane na wizytówki, fido-dido, flagi, galanteria odzieżowa damska i męska, galanteria skórzana, galanteria papierowa, joja, kalendarze, kalkulatory, kapelusze, karafki, konstrukcje dmuchane i balony, kosmetyczki, kosmetyki, koszulki polo, krawaty, krzeselka, kubki, kurtki, latawce, linijki, maskotki, materiały biurowe i szkolne, medale, pudełka, naklejki i nalepki, notesy, obrusy, odtwarzacze płyt kompaktowych i kaset, ołówki, opakowania na napoje, organizery, otwieracze do butelek, pałeczki chińskie, papiery pakowe, parasole, parasolki, parawany, para jedwabne, piłki, piórnik, plecaki, płotki, podkładki pod kubki, kieliszki i szklanki, podkładki pod mysz, pokrowce na telefony, pompony, portfele, postery, potykacze, radioodbiorniki, rękawiczki, ręczniki, sakwy rowerowe, sakwy podróżne, samochodowe osłony przeciwsłoneczne, siatki, skrobaczki do szyb, słodczyce, standy, stroje

dla personelu, szale, szaliki, świece, tablice, teczki skórzane, terkotki, termosy, tłumacze polsko-angielskie, torby i torebki, torciki, trąbki, t-shirty, wizytowniki, wody perfumowane i perfumy, worki żeglarskie, wyroby ze szkła i porcelany, zabawki, zegary ściennie, zegarki, znaczki z logo, modemy komputerowe, modemy komputerowe w standardzie PCMCIA, modemy komputerowe zewnętrzne USB, karty modemowe, karty PC, urządzenia i części urządzeń służących do bezprzewodowego dostępu do sieci komputerowych, w tym Internetu, **36** usługi w zakresie: pośrednictwa w zawieraniu umów ubezpieczeniowych poprzez telefon i Internet, sprawdzania stanu konta poprzez telefon i Internet, **38** usługi w zakresie: rozpowszechniania systemów przekazywania dźwięku i obrazu w łączności radiofonicznej, telegraficznej, telefonicznej, telefonii komórkowej, telefaksowej, w systemie cyfrowym, usługi w zakresie łączności: radiofonicznej, telegraficznej, telefonicznej, telefonii komórkowej i poprzez Internet, telefaksowej, ustalania taryf i opłat, obsługi satelitów i przekazów satelitarnych, organizowania systemów transmisyjnych, przesyłania dźwięku, obrazu i SMS-ów, usługi w zakresie: poczty elektronicznej, zleceń przywoławczych z zastosowaniem radia, telefonu lub innych środków komunikacji elektronicznej, usługi w zakresie prowadzenia: stacji radiowych, telewizyjnych oraz transmitowania dźwięku i obrazu, usługi w zakresie zbierania i przekazywania aktualności informacyjnych z wykorzystaniem: multimedów, urządzeń telekomunikacyjnych, usługi w zakresie wypożyczania telefonów, modemów i innych urządzeń telekomunikacyjnych, obsługa klientów przy wykorzystaniu sieci Internet, elektroniczny serwis informacji typu on-line polegający na tworzeniu, prowadzeniu baz danych i udostępnianiu informacji z możliwością elektronicznego przyjmowania i przekazywania wiadomości, usługi umożliwiające komunikację pomiędzy użytkownikiem a siecią komputerową, w tym Internet, usługi w zakresie dostępu do sieci komputerowych w szczególności Internetu, w tym w sposób mobilny i bezprzewodowy, usługi w zakresie bezprzewodowego dostępu do sieci komputerowych, w tym Internetu, **41** usługi w zakresie nauczania poprzez telefon, Internet, radio i telewizję.

(111) **209856** (220) 2006 01 31 (210) 305565

(151) 2008 06 19 (441) 2006 05 15

(732) POLKOMTEL S.A., Warszawa, PL.

(540) iplus pilot

(510), (511) **09** aparaty, przewody i słuchawki telefoniczne, automaty sprzedające i mechanizmy do urządzeń uruchamianych przez wrzucenie monety lub żetonu, kasy rejestrujące, komputery i sprzęt przetwarzający dane, magnetyczne nośniki danych, modemy komputerowe, modemy komputerowe w standardzie PCMCIA, modemy komputerowe zewnętrzne USB, karty modemowe, karty PC, urządzenia i części urządzeń służących do bezprzewodowego dostępu do sieci komputerowych, w tym Internetu, maszyny liczące, płyty (dyski) z nagraniami, urządzenia do gaszenia ognia, urządzenia do nagrywania, transmisji, reprodukcji danych, dźwięku lub obrazu, urządzenia i przyrządy naukowe, żeglarskie, geodezyjne, elektryczne, kinematograficzne, optyczne, wagowe, pomiarowe, sygnalizacyjne, kontrolne, do ratowania życia, do celów dydaktycznych, **35** usługi polegające na: rejestrowaniu, sporządzaniu odpisów, składzie, kompilacji, transmisji, transkrypcji, systematyzacji pisemnych informacji (komunikatów) oraz rejestrowaniu, a także wykorzystaniu lub kompilacji danych matematycznych lub statystycznych oraz zarządzaniu zbiorami informatycznymi, usługi w zakresie: reklamy i działalności informacyjnej, badania rynku, telefonicznego udzielania informacji, organizacji wystaw lub targów handlowych i reklamowych, pośrednictwa w zawieraniu umów kupna-sprzedaży poprzez telefon i Internet, obsługa klientów przy wykorzystaniu sieci Internet, usługi telekomunikacyjne, a także usługi telekomunikacyjne on-line polegające na umożliwieniu: zlecenia usług, świadczenia usług, zawierania umów, umów pośrednictwa, umów ubezpieczeniowych, umów kupna-sprzedaży, umów kredytowych, umów bankowych oraz otwierania rachunków bankowych, dokonywania operacji bankowych, dostępu do konta bankowego, wykonywania umów, prowadzenie sprzedaży towarów: apaszki jedwabne, antystresery, baloniki, bandanki, banery, bezrękawniki, bloczki post-it, bluzy, bombki, breloczki, chorągiewki, clipboardy, czapki, daszki, długopisy, elektroniczne urządzenia do tłumaczeń językowych, elektroniczne urządzenia ze słownikiem, etui skórzane na długopisy, etui skórzane na wizytówki, fido-dido, flagi, galanteria odzieżowa damska i męska,

galanteria skórzana, galanteria papierowa, joja, kalendarze, kalkulatory, kapelusze, karafki, konstrukcje dmuchane i balony, kosmetyczki, kosmetyki, koszulki polo, krawaty, krzeselka, kubki, kurtki, latawce, linijki, maskotki, materiały biurowe i szkolne, medale, pudełka, naklejki i nalepki, notesy, obrusy, odtwarzacze płyt kompaktowych i kaset, ołówki, opakowania na napoje, organizery, otwieracze do butelek, pałeczki chińskie, papiery pakowe, parasole, parasolki, parawany, para jedwabne, piłki, piórniki, plecaki, płotki, podkładki pod kubki, kieliszki i szklanki, podkładki pod mysz, pokrowce na telefony, pompony, portfele, postery, potykacze, radioodbiorniki, rękawiczki, ręczniki, sakwy rowerowe, sakwy podróżne, samochodowe osłony przeciwsłoneczne, siatki, skrobaczki do szyb, słodczyce, standy, stroje dla personelu, szale, szaliki, świece, tablice, teczki skórzane, terkotki, termosy, tłumacze polsko-angielskie, torby i torebki, torciki, trąbki, t-shirty, wizytowniki, wody perfumowane i perfumy, worki żeglarskie, wyroby ze szkła i porcelany, zabawki, zegary ściennie, zegarki, znaczki z logo, modemy komputerowe, modemy komputerowe w standardzie PCMCIA, modemy komputerowe zewnętrzne USB, karty modemowe, karty PC, urządzenia i części urządzeń służących do bezprzewodowego dostępu do sieci komputerowych, w tym Internetu, **36** usługi w zakresie: pośrednictwa w zawieraniu umów ubezpieczeniowych poprzez telefon i Internet, sprawdzania stanu konta poprzez telefon i Internet, **38** usługi w zakresie: rozpowszechniania systemów przekazywania dźwięku i obrazu w łączności radiofonicznej, telegraficznej, telefonicznej, telefonii komórkowej, telefaksowej, w systemie cyfrowym, usługi w zakresie łączności: radiofonicznej, telegraficznej, telefonicznej, telefonii komórkowej i poprzez Internet, telefaksowej, ustalania taryf i opłat, obsługi satelitów i przekazów satelitarnych, organizowania systemów transmisyjnych, przesyłania dźwięku, obrazu i SMS-ów, usługi w zakresie: poczty elektronicznej, zleceń przywoławczych z zastosowaniem radia, telefonu lub innych środków komunikacji elektronicznej, usługi w zakresie prowadzenia: stacji radiowych, telewizyjnych oraz transmitowania dźwięku i obrazu, usługi w zakresie zbierania i przekazywania aktualności informacyjnych z wykorzystaniem: multimedów, urządzeń telekomunikacyjnych, usługi w zakresie wypożyczania telefonów, modemów i innych urządzeń telekomunikacyjnych, obsługa klientów przy wykorzystaniu sieci Internet, elektroniczny serwis informacji typu on-line polegający na tworzeniu, prowadzeniu baz danych i udostępnianiu informacji z możliwością elektronicznego przyjmowania i przekazywania wiadomości, usługi umożliwiające komunikację pomiędzy użytkownikiem a siecią komputerową, w tym Internet, usługi w zakresie dostępu do sieci komputerowych w szczególności Internetu, w tym w sposób mobilny i bezprzewodowy, usługi w zakresie bezprzewodowego dostępu do sieci komputerowych, w tym Internetu, **41** usługi w zakresie nauczania poprzez telefon, Internet, radio i telewizję.

(111) **209857** (220) 2006 02 08 (210) 305909

(151) 2008 09 02 (441) 2006 05 15

(732) „ZIOŁOPEX” Spółka z ograniczoną odpowiedzialnością, Wykroty, PL.

(540)



Kolor znaku: czerwony, biały, pomarańczowy, żółty

(531) 25.1.15, 26.4.2, 27.5.1, 29.1.14

(510), (511) **29** warzywa (konserwowane, suszone lub gotowane) i ich mieszanki, koncentraty spożywcze na bazie warzyw suszonych jako dodatki do sosów, zup i potraw kulinarnych, owoce (konserwowane, suszone lub smażone), grzyby (konserwowane, suszone lub gotowane), mięso i jego przetwory, drób, dziczyzna, ryby i owoce morza, wszystkie te produkty również w formie ekstraktów, zupy, galarety, pasty nie zawarte w innych klasach, konserwy nie zawarte w innych klasach, dania gotowe nie zawarte w innych klasach mrożone lub odwodnione, dzemy, jaja, mleko, śmietana, masło, ser i inne produkty żywnościowe na bazie mleka, substytuty mleka, napoje mleczne, desery mleczne i śmietanowe, jogurty, mleko sojowe

(substytut mleka), preparaty sojowe, oleje spożywcze i tłuszcze, preparaty proteinowe spożywcze, śmietanka, kielbasy, wędliny, masło orzechowe, koncentraty spożywcze nie zawarte w innych klasach, rosół, kostki bulionowe, bulion, składniki do sporządzania zup, zioła suszone, marynaty warzywne, żelatyna spożywcza, konfitury, marmolada, pasztety, **30** kawa, aromaty kawowe, preparaty i napoje kawowe, mrożona kawa, substytuty kawy, ekstrakty substytutów kawy, preparaty i napoje na bazie substytutów kawy, cykorii (substytut kawy), herbata, ekstrakty herbaty, preparaty i napoje na bazie herbaty, mrożona herbata, słód do celów spożywczych, kakao i napoje na bazie kakao, czekolada, wyroby czekoladowe, preparaty i napoje na bazie czekolady, ciastka, słodycze, cukierki, cukier, guma do żucia, słodziki naturalne, wyroby ciastkarskie, chleb, drożdże, herbatniki, ciasta, ciasteczka, wafle, toffi, desery cukiernicze, budynie, lody, lody wodne, sorbety (lody), mrożonki cukiernicze, mrożone ciastka, mrożone desery cukiernicze, mrożone jogurty (lody), składniki pomagające przy produkcji lodów i/lub lodów wodnych i/lub sorbetów (lodów) i/lub mrożonek cukierniczych i/lub mrożonych ciastek i/lub mrożonych deserów cukierniczych i/lub mrożonych jogurtów (lodów), miód i substytuty miodu, płatki śniadaniowe, muesli, płatki zbożowe, kasza, kasza gotowa do jedzenia, preparaty z kaszy, ryż, pasta (makaron), makarony, produkty żywnościowe na bazie ryżu, mąki lub kaszy, w formie gotowych dań, pizze, kanapki, mieszaniny spożywcze pasty (makaronu) i preparatów do pieczenia ciasta, sosy, sos sojowy, ketchup, aromaty (inne niż olejki aromatyczne) lub przyprawy do jedzenia, pieprz spożywczy, przyprawy, panierki, składniki do panierowania mięsa i ryb, pantery do ryb, sosy sałatkowe, majonez, musztarda, ocet, goździki, sól do konserwowania żywności, dodatki smakowe do potraw nie zawarte w innych klasach, esencje do artykułów żywnościowych inne niż olejki esencyjne.

(111) **209858** (220) 2006 02 08 (210) 305910
 (151) 2008 09 01 (441) 2006 05 15
 (732) „ZIOŁOPEX” Spółka z ograniczoną odpowiedzialnością,
 Wykroty, PL.
 (540)



Kolor znaku: czerwony, biały, pomarańczowy, bordowy
 (531) 25.1.15, 26.4.2, 27.5.1, 29.1.1, 29.1.6
 (510), (511) **29** warzywa (konserwowane, suszone lub gotowane) i ich mieszaniki, koncentraty spożywcze na bazie warzyw suszonych jako dodatki do sosów, zup i potraw kulinarnych, owoce (konserwowane, suszone lub smażone), grzyby (konserwowane, suszone lub gotowane), mięso i jego przetwory, drób, dziczyzna, ryby i owoce morza, wszystkie te produkty również w formie ekstraktów, zupy, galarety, pasty nie zawarte w innych klasach, konserwy nie zawarte w innych klasach, dania gotowe nie zawarte w innych klasach mrożone lub odwodnione, dżemy, jaja, mleko, śmietana, masło, ser i inne produkty żywnościowe na bazie mleka, substytuty mleka, napoje mleczne, desery mleczne i śmietanowe, jogurty, mleko sojowe (substytut mleka), preparaty sojowe, oleje spożywcze i tłuszcze, preparaty proteinowe spożywcze, śmietanka, kielbasy, wędliny, masło orzechowe, koncentraty spożywcze nie zawarte w innych klasach, rosół, kostki bulionowe, bulion, składniki do sporządzania zup, zioła suszone, marynaty warzywne, żelatyna spożywcza, konfitury, marmolada, pasztety, **30** kawa, aromaty kawowe, preparaty i napoje kawowe, mrożona kawa, substytuty kawy, ekstrakty substytutów kawy, preparaty i napoje na bazie substytutów kawy, cykorii (substytut kawy), herbata, ekstrakty herbaty, preparaty i napoje na bazie herbaty, mrożona herbata, słód do celów spożywczych, kakao i napoje na bazie kakao, czekolada, wyroby czekoladowe, preparaty i napoje na bazie czekolady, ciastka, słodycze, cukierki, cukier, guma do żucia, słodziki naturalne, wyroby ciastkarskie, chleb, drożdże, herbatniki, ciasta, ciasteczka, wafle, toffi, desery cukiernicze, budynie, lody, lody wodne, sorbety (lody), mrożonki cukiernicze, mrożone ciastka, mrożone desery cukiernicze, mrożone jogurty (lody), składniki pomagające przy produkcji lodów i/lub lodów wodnych i/lub sorbetów (lodów) i/lub mrożonek cukierniczych i/lub mrożonych ciastek

i/lub mrożonych deserów cukierniczych i/lub mrożonych jogurtów (lodów), miód i substytuty miodu, płatki śniadaniowe, muesli, płatki zbożowe, kasza, kasza gotowa do jedzenia, preparaty z kaszy, ryż, pasta (makaron), makarony, produkty żywnościowe na bazie ryżu, mąki lub kaszy, w formie gotowych dań, pizze, kanapki, mieszaniny spożywcze pasty (makaronu) i preparatów do pieczenia ciasta, sosy, sos sojowy, ketchup, aromaty (inne niż olejki aromatyczne) lub przyprawy do jedzenia, pieprz spożywczy, przyprawy, panierki, składniki do panierowania mięsa i ryb, pantery do ryb, sosy sałatkowe, majonez, musztarda, ocet, goździki, sól do konserwowania żywności, dodatki smakowe do potraw nie zawarte w innych klasach, esencje do artykułów żywnościowych inne niż olejki esencyjne.

(111) **209859** (220) 2006 02 08 (210) 305911
 (151) 2008 09 01 (441) 2006 05 15
 (732) „ZIOŁOPEX” Spółka z ograniczoną odpowiedzialnością,
 Wykroty, PL.
 (540)



Kolor znaku: czerwony, biały, zielony, żółty
 (531) 25.1.15, 26.4.2, 27.5.1, 29.1.14
 (510), (511) **29** warzywa (konserwowane, suszone lub gotowane) i ich mieszaniki, koncentraty spożywcze na bazie warzyw suszonych jako dodatki do sosów, zup i potraw kulinarnych, owoce (konserwowane, suszone lub smażone), grzyby (konserwowane, suszone lub gotowane), mięso i jego przetwory, drób, dziczyzna, ryby i owoce morza, wszystkie te produkty również w formie ekstraktów, zupy, galarety, pasty nie zawarte w innych klasach, konserwy nie zawarte w innych klasach, dania gotowe nie zawarte w innych klasach mrożone lub odwodnione, dżemy, jaja, mleko, śmietana, masło, ser i inne produkty żywnościowe na bazie mleka, substytuty mleka, napoje mleczne, desery mleczne i śmietanowe, jogurty, mleko sojowe (substytut mleka), preparaty sojowe, oleje spożywcze i tłuszcze, preparaty proteinowe spożywcze, śmietanka, kielbasy, wędliny, masło orzechowe, koncentraty spożywcze nie zawarte w innych klasach, rosół, kostki bulionowe, bulion, składniki do sporządzania zup, zioła suszone, marynaty warzywne, żelatyna spożywcza, konfitury, marmolada, pasztety, **30** kawa, aromaty kawowe, preparaty i napoje kawowe, mrożona kawa, substytuty kawy, ekstrakty substytutów kawy, preparaty i napoje na bazie substytutów kawy, cykorii (substytut kawy), herbata, ekstrakty herbaty, preparaty i napoje na bazie herbaty, mrożona herbata, słód do celów spożywczych, kakao i napoje na bazie kakao, czekolada, wyroby czekoladowe, preparaty i napoje na bazie czekolady, ciastka, słodycze, cukierki, cukier, guma do żucia, słodziki naturalne, wyroby ciastkarskie, chleb, drożdże, herbatniki, ciasta, ciasteczka, wafle, toffi, desery cukiernicze, budynie, lody, lody wodne, sorbety (lody), mrożonki cukiernicze, mrożone ciastka, mrożone desery cukiernicze, mrożone jogurty (lody), składniki pomagające przy produkcji lodów i/lub lodów wodnych i/lub sorbetów (lodów) i/lub mrożonek cukierniczych i/lub mrożonych ciastek i/lub mrożonych deserów cukierniczych i/lub mrożonych jogurtów (lodów), miód i substytuty miodu, płatki śniadaniowe, muesli, płatki zbożowe, kasza, kasza gotowa do jedzenia, preparaty z kaszy, ryż, pasta (makaron), makarony, produkty żywnościowe na bazie ryżu, mąki lub kaszy, w formie gotowych dań, pizze, kanapki, mieszaniny spożywcze pasty (makaronu) i preparatów do pieczenia ciasta, sosy, sos sojowy, ketchup, aromaty (inne niż olejki aromatyczne) lub przyprawy do jedzenia, pieprz spożywczy, przyprawy, panierki, składniki do panierowania mięsa i ryb, pantery do ryb, sosy sałatkowe, majonez, musztarda, ocet, goździki, sól do konserwowania żywności, dodatki smakowe do potraw nie zawarte w innych klasach, esencje do artykułów żywnościowych inne niż olejki esencyjne.

(111) **209860** (220) 2006 03 22 (210) 308121
 (151) 2008 06 13 (441) 2006 06 26
 (732) Krzysztof Dudek, Koziegłowy, PL.
 (540) fan

(510), (511) **33** napoje alkoholowe, alkohole, arak, brandy, likiery, rum, miód pitny, whisky, wina, wódki.

(111) **209861** (220) 2006 03 27 (210) 308277
 (151) 2008 07 10 (441) 2006 07 10
 (732) Zakłady Cukiernicze „JUTRZENKA-DOBRE MIASTO”
 Spółka z o.o., Olsztyn, PL.
 (540)



Kolor znaku: granatowy, zielony, srebrny, biały

(531) 5.3.20, 5.7.14, 27.5.1, 29.1.14

(510), (511) **30** wyroby cukiernicze, cukierki, czekolady.

(111) **209862** (220) 2006 03 27 (210) 308278
 (151) 2008 07 10 (441) 2006 07 10
 (732) Zakłady Cukiernicze „JUTRZENKA-DOBRE MIASTO”
 Spółka z o.o., Olsztyn, PL.
 (540)



Kolor znaku: fioletowy, jasnofioletowy, srebrny, zielony, biały

(531) 5.3.20, 5.7.14, 5.7.25, 27.5.1, 29.1.15

(510), (511) **30** wyroby cukiernicze, cukierki, czekolady.

(111) **209863** (220) 2006 05 25 (210) 309131
 (151) 2008 08 25 (441) 2006 09 04
 (732) AllDentPharm Spółka z o.o., Łódź, PL.
 (540)



Kolor znaku: biały, czerwony, czarny

(531) 3.11.2, 26.11.2, 27.5.1, 29.1.13

(510), (511) **03** mydła dezynfekujące, środki do dezynfekcji, **05** leki i inne środki farmaceutyczne dla stomatologii, materiały, produkty i preparaty do stosowania w stomatologii i protetyce, środki sanitarne i higieniczne, stopy dentystyczne ze złota, **10** maszyny, urządzenia i obrabiarki do obróbki protez dentystycznych, narzędzia i przyrządy do obróbki protez dentystycznych, wyposażenie gabinetów lekarskich, dentystycznych i protetycznych w tym, aparatura, urządzenia, narzędzia, instrumenty oraz wyposażenie medyczne i stomatologiczne, narzędzia stomatologiczne ręczne i z napędem elektrycznym, sprzęt diagnostyczny i laboratoryjny, protezy dentystyczne, nici chirurgiczne, meble i ich zestawy do celów medycznych i stomatologicznych.

(111) **209864** (220) 2006 04 12 (210) 309402
 (151) 2008 08 25 (441) 2006 07 24

(732) Usługi w zakresie robót budowlanych Zbigniew Sikora,
 Brenna, PL.

(540)



Kolor znaku: żółty, czerwony

(531) 26.4.1, 27.5.1, 29.1.12

(510), (511) **06** ogrodzenia metalowe, ogrodzenia siatkowe metalowe, ogrodzenia prętowe metalowe, ogrodzenia segmentowe metalowe, rolety zewnętrzne metalowe, kraty rolowane metalowe, drzwi metalowe, futryny metalowe, haki metalowe, kątowniki metalowe, kształtowniki metalowe, klamki metalowe, klamry metalowe, podkładki metalowe do klinowania, metalowe kołki do ścian, konstrukcje metalowe, końcówki wylotowe z metali, kostki metalowe, płyty kotwiące metalowe, kraty metalowe, liny metalowe, odrzwia metalowe, okucia drzwiowe metalowe, okucia metalowe, pręty ogrodzeniowe metalowe, śruby metalowe, taśmy metalowe, zasuwki metalowe, zatrzaski drzwiowe metalowe, zawiasy metalowe, drut żelazny, żyłki do wiązania metalowe, uchwyty montażowe metalowe, napinacze drutu metalowe, przelotki metalowe, daszki metalowe, zatyczki metalowe, opaski metalowe, łączniki metalowe, belki metalowe, materiały metalowe, drut kolczasty metalowe, drut metalowy, drut z metali nieszlachetnych, kratownice metalowe, rolki metalowe, prowadnice metalowe do drzwi przesuwnych, rusztowania metalowe, siatki druciane metalowe, słupy metalowe, sprężyny metalowe, boazeria metalowa, gałki metalowe, konstrukcje metalowe, budowlane konstrukcje metalowe, metalowe konstrukcje przenośne, litery i cyfry metalowe, płytki konstrukcyjne metalowe, płytki metalowe, podpory metalowe, słupy metalowe, bramy przemysłowe ogrodzeniowe metalowe, bramy przemysłowe ogrodzeniowe przesuwne metalowe, bramy przemysłowe ogrodzeniowe skrzydłowe metalowe, bramy garażowe metalowe, bramy garażowe segmentowe metalowe, bramy garażowe roletowe metalowe, bramy garażowe uchylne metalowe, bramy ogrodzeniowe metalowe, bramy ogrodzeniowe przesuwne metalowe, bramy ogrodzeniowe skrzydłowe metalowe, profile konstrukcyjne metalowe, osprzęt i okucia metalowe do bram, **09** urządzenia i aparatura elektroniczna do systemów sterowania, sygnalizacji, kontroli i zabezpieczeń bram, drzwi garażowych w obiektach budowlanych przemysłowych, mieszkaniowych, instalacje, osprzęt i instalacja do realizacji tych systemów, aparatura do przetwarzania danych, odtwarzania obrazów i dźwięków, **19** materiały niemetalowe: ogrodzenia niemetalowe, ogrodzenia siatkowe niemetalowe, ogrodzenia prętowe niemetalowe, ogrodzenia segmentowe niemetalowe, rolety zewnętrzne niemetalowe, kraty rolowane niemetalowe, drzwi niemetalowe, futryny niemetalowe, haki niemetalowe, kątowniki niemetalowe, kształtowniki niemetalowe, klamki niemetalowe, klamry niemetalowe, podkładki niemetalowe do klinowania, niemetalowe kołki do ścian, konstrukcje niemetalowe, końcówki wylotowe z niemetalu, kostki niemetalowe, płyty kotwiące niemetalowe, kraty niemetalowe, liny niemetalowe, odrzwia niemetalowe, okucia drzwiowe niemetalowe, okucia niemetalowe, pręty ogrodzeniowe niemetalowe, śruby niemetalowe, taśmy niemetalowe, zasuwki niemetalowe, zatrzaski drzwiowe niemetalowe, zawiasy niemetalowe, żyłki do wiązania niemetalowe, uchwyty montażowe niemetalowe, napinacze drutu niemetalowe, przelotki niemetalowe, daszki niemetalowe, zatyczki niemetalowe, opaski niemetalowe, łączniki niemetalowe, belki niemetalowe, drut kolczasty niemetalowy, drut niemetalowy, kratownice niemetalowe, rolki niemetalowe, prowadnice niemetalowe do drzwi przesuwnych, rusztowania niemetalowe, siatki druciane niemetalowe, słupy niemetalowe, sprężyny niemetalowe, boazeria niemetalowa, gałki niemetalowe, konstrukcje niemetalowe, budowlane konstrukcje niemetalowe, niemetalowe konstrukcje przenośne, litery i cyfry niemetalowe, płytki konstrukcyjne niemetalowe, płytki niemetalowe, podpory niemetalowe, słupy niemetalowe, bramy przemysłowe ogrodzeniowe niemetalowe, bramy przemysłowe ogrodzeniowe skrzydłowe nie-

metalowe, bramy garażowe niemetalowe, bramy garażowe segmen-
towe niemetalowe, bramy garażowe roletowe niemetalowe, bramy
garażowe uchylne niemetalowe, bramy ogrodzeniowe niemetalowe,
bramy ogrodzeniowe przesuwne niemetalowe, bramy ogrodzenio-
we skrzydłowe niemetalowe, bramy wjazdowe niemetalowe, bramy
wejściowe niemetalowe, profile konstrukcyjne niemetalowe, osprzęt
i okucia niemetalowe do bram, **37** usługi budowlane, montaż bram,
drzwi, okien i konstrukcji metalowych budowlanych, usługi z zakresu
instalacji do systemu sterowania, sygnalizacji i zabezpieczeń objek-
tów przemysłowych, mieszkaniowych.

(111) **209865** (220) 2006 04 24 (210) 309889
(151) 2008 06 03 (441) 2006 08 07
(732) 3M Poland Spółka z o.o., Kajetany, PL.
(540) magiczna gąbka

(510), (511) **21** gąbki czyszczące, gąbki do celów domowych, gąbki
o fantazyjnych kształtach, czyściki kuchenne, zmywaki, gąbki ku-
chenne.

(111) **209866** (220) 2006 04 24 (210) 309948
(151) 2008 06 27 (441) 2006 08 07
(732) HORTEX HOLDING S.A., Warszawa, PL.
(540)



(531) 27.5.1

(510), (511) **32** napoje bezalkoholowe, soki, napoje i nektary, soki, na-
poje i nektary owocowe, soki, napoje i nektary zagęszczone, soki, na-
poje i nektary przecierowe, soki, napoje i nektary o obniżonej wartości
energetycznej, soki, napoje i nektary wzbogacone witaminami i/lub
mikroelementami i/lub wapniem i/lub błonnikiem, sorbety, napoje izo-
toniczne, napoje energetyczne, napoje serwatkowe, syropy i preparaty
do sporządzania napojów, esencje do napojów, ekstrakty do napojów.

(111) **209867** (220) 2006 04 24 (210) 309949
(151) 2008 06 27 (441) 2006 08 07
(732) HORTEX HOLDING S.A., Warszawa, PL.
(540)



Kolor znaku: biały, zielony

(531) 27.5.1, 29.1.12

(510), (511) **32** napoje bezalkoholowe, soki, napoje i nektary, soki, na-
poje i nektary owocowe, soki, napoje i nektary zagęszczone, soki, na-
poje i nektary przecierowe, soki, napoje i nektary o obniżonej wartości
energetycznej, soki, napoje i nektary wzbogacone witaminami i/lub
mikroelementami i/lub wapniem i/lub błonnikiem, sorbety, napoje izo-
toniczne, napoje energetyczne, napoje serwatkowe, syropy i preparaty
do sporządzania napojów, esencje do napojów, ekstrakty do napojów.

(111) **209868** (220) 2006 04 28 (210) 310177
(151) 2008 07 04 (441) 2006 08 07
(732) TVN Spółka Akcyjna, Warszawa, PL.
(540)



Kolor znaku: czarny, biały, fioletowy

(531) 26.11.1, 27.5.1, 29.1.13

(510), (511) **03** środki myjące, czyszczące, piorące i wybielające, ko-
smetyki, wyroby perfumeryjne, środki do pielęgnacji włosów, środki
do czyszczenia zębów, **09** urządzenia i przyrządy do nagrywania,
transmisji i reprodukcji dźwięku, obrazu, programy telewizyjne, fil-
my, audycje radiowe utrwalone w formie zapisanej taśmy filmowej,
taśmy video, taśmy magnetycznej, dysków optycznych w wersji
przystosowanej do odtwarzania w komputerach multimedialnych,
zapisane nośniki obrazu, dźwięku i informacji, automaty sprzedające
i mechanizmy do urządzeń uruchamianych przez wrzucenie monety
lub zetonu, maszyny liczące, sprzęt przetwarzający dane, kompute-
ry, gry komputerowe, **16** papier, karton i wyroby z tych materiałów
nie ujęte w innych klasach, druki akcydensowe, kalendarze, foldery,
prospekty, afisze, plakaty, fotografie, nalepki, publikacje drukowane,
czasopisma, książki, broszury, materiały piśmienne, papeterie, torby
do pakowania z papieru i tworzyw sztucznych, materiały szkolenio-
we i instruktażowe (z wyjątkiem aparatów), **25** odzież, odzież spor-
towa, obuwie, nakrycia głowy, **28** gry, zabawki i sprzęt sportowy nie
ujęte w innych klasach, gry elektroniczne inne niż komputerowe,
ozdoby choinkowe, karty do gry, **35** usługi w zakresie reklamy: orga-
nizacja i prowadzenie kampanii reklamowych, wynajem i sprzedaż
miejsca i czasu na cele reklamowe w środkach masowego przekazu,
usługi produkcji audycji i filmów reklamowych dla radia, telewizji, fil-
mu, internetu, usługi dystrybucji i doręczania prospektów i próbek
reklamowych, organizacji pokazów i wystaw, usługi badania opinii
publicznej, badania rynku mediów i reklamy, zgrupowanie na rzecz
osób trzecich towarów powszechnego użytku, odzieży, obuwia, wy-
robów papierniczych, kosmetyków, chemii gospodarczej, książek,
czasopism, gazet, sprzętów gospodarstwa domowego, mebli, wyposa-
żenia wnętrz pozwalające nabywcy wygodnie oglądać i kupować
te towary w sklepie wielobranżowym i hurtowni wielobranżowej
oraz za pośrednictwem sklepu internetowego i sieci teleinforma-
tycznej, **38** usługi agencji informacyjnej: zbieranie i rozpowszechnia-
nie informacji, usługi rozpowszechniania programów telewizyjnych,
reportaży, filmów dokumentalnych i fabularnych, widowisk rozryw-
kowych i sportowych, programów informacyjnych, usługi emisji te-
lewizyjnej, obsługi przekazu dźwięku i obrazu, obsługi przekazu cy-
frowego, organizowania systemów transmisyjnych dźwięku, obrazu
i sygnału cyfrowego, rozpowszechniania programów i informacji za
pośrednictwem sieci informatycznych-internetu, sieci teleinforma-
tycznych i przekazu satelitarne, organizacja audycji z interaktyw-
nym udziałem widzów, **41** usługi rozrywki i nauczania: organizacja
rozrywkowych widowisk telewizyjnych, audycji radiowych, produk-
cja filmów dokumentalnych, reportaży, programów telewizyjnych,
organizacji teleturniejów i konkursów, organizacji teleturniejów
i konkursów z interaktywnym udziałem widzów i słuchaczy w cza-
sie realnym, organizacja nauczania, nauczanie korespondencyjne
zgodnie z zapotrzebowaniem uczestników, usługi wynajmowania
studia nagraniowego, filmowego, organizacji i produkcji nagrań
filmowych, dźwiękowych, usługi organizacji imprez artystycznych,
estradowych, sportowych, rekreacyjnych, usługi obsługi technicznej
i menedżerskiej produkcji telewizyjnej i filmowej, usługi wynajmu
dekoracji, kostiumów i rekwizytów oraz pomieszczeń do celów roz-
rywkowych, sprzętu telewizyjnego, radiowego, filmowego, kinema-
tograficznego, usługi wydawnicze: publikowanie książek i innych
materiałów drukowanych, udostępnianie tych publikacji za pośred-
nictwem internetu, organizowanie konkursów piękności, zabaw,
zawodów sportowych, prowadzenie parków rozrywki, **42** usługi ad-
ministracji prawami własności intelektualnej, udzielania licencji
i pośrednictwa w obrocie prawami własności intelektualnej, opraco-
wywanie i wdrażanie programów komputerowych, oprogramo-
wanie komputerowe, badania w dziedzinie usług medialnych-prace
badawczo-wdrożeniowe dotyczące opracowywania i wdrażania now-
ych technologii w dziedzinie usług medialnych, usługi w zakresie
prognozy pogody.

(111) **209869** (220) 2006 05 09 (210) 310492
(151) 2008 06 23 (441) 2006 08 21
(732) Marian Szwagiel, Bytom, PL.
(540) Réve
(510), (511) **09** okulary, oprawki do okularów, **44** usługi optyczne.

(111) **209870** (220) 2006 05 19 (210) 310932
(151) 2008 09 09 (441) 2006 08 21
(732) „AGRECOL” Jarosław Prymas, Wieruszów, PL.

(540)



Kolor znaku: czerwony, czarny, biały

(531) 26.4.1, 27.5.1, 29.1.1, 29.1.13

(510), (511) **01** nawozy użyźniające glebę, preparaty chemiczne do analiz laboratoryjnych inne niż do celów medycznych lub weterynaryjnych, preparaty bakteriologiczne inne niż do celów medycznych lub weterynaryjnych, preparaty biologiczne do celów innych niż medyczne lub weterynaryjne, środki chemiczne dla rolnictwa z wyjątkiem fungicydów, herbicydów, insektycydów oraz środków przeciw pasożytom, preparaty diagnostyczne inne niż do celów medycznych lub weterynaryjnych, hormony przyspieszające dojrzewanie owoców, doniczki na torf dla ogrodnictwa, fosforany, gleba próchnicza, guano, humus, pokrycia humusowe, kainit, kaolin, kompost, środki chemiczne dla leśnictwa z wyjątkiem fungicydów, herbicydów, insektycydów oraz środków przeciw pasożytom, węglan magnezowy, środki chemiczne dla ogrodnictwa z wyjątkiem fungicydów, herbicydów, insektycydów oraz środków przeciw pasożytom, podłoża dla upraw bezgruntowych w ogrodnictwie, preparaty do regulacji wzrostu roślin, saletra, siarczany, sole jako nawozy, superfosfaty, ściółka, preparaty do oczyszczania z tłuszczu, torf, ziemia do uprawy, preparaty do użyźniania gleby, wodorosty jako nawóz, **05** fungicydy, herbicydy, insektycydy, pestycydy, środki chwastobójcze, preparaty do niszczenia grzyba domowego, środki do tępienia larw, preparaty chemiczne do zwalczania mączniaka zbożowego, środki do odstraszania owadów, środki do tępienia ślimaków, ekstrakty tytoniu owadobójcze, **08** narzędzia ręczne do niszczenia chwastów, przycinacze do drzew, szczepaki, narzędzia do szczepienia drzew, grabie, grace, motyczki, ubijaki do gruntu, kopaczki ręczne, kosiarki ogrodowe ręczne, kosiarki ręczne, łopatkę, łopaty, młotki, motyki, aparatura do niszczenia pasożytów roślin, noże ogrodnicze, nożyce ogrodnicze, nożyce do okulizowania roślin, narzędzia ręczne do ogrodnictwa uruchamiane ręcznie, opryskiwacze do środków owadobójczych, narzędzia ręczne do zbierania owoców, widełki do pielienia, piły, ręczne narzędzia rolnicze, urządzenia do niszczenia pasożytów roślin, sekatory, szpachle, szpadle, toporki, siekierki, widły, **17** folie z tworzyw sztucznych do stosowania w rolnictwie, materiały z gumy lub tworzyw sztucznych, węże do podlewania, folie z tworzyw sztucznych nie do pakowania, **31** cebulki kwiatowe, choinki, darń naturalna, drzewa, krzewy, kwiaty naturalne, kwiaty suszone do dekoracji, napoje dla zwierząt domowych, nasiona, pożywienie dla psów, kotów i innych zwierząt, pożywienie dla zwierząt domowych, żywe przyręty dla wędkarstwa, pokarm dla ptaków, rośliny, rośliny suszone do dekoracji, sadzonki, spożywcze pasze wzmacniające dla zwierząt, torf na ściółkę.

(111) **209871** (220) 2006 05 22 (210) 310996
 (151) 2008 08 28 (441) 2006 09 04
 (732) AKKORP Arkadiusz Konopek, Bielsko-Biała, PL.
 (540)

beniamin



Kolor znaku: biały, khaki, zielony, brązowy, granatowy, pomarańczowy, czarny, beżowy

(531) 2.5.2, 27.5.1, 29.1.15

(510), (511) **09** programy komputerowe, drukarki, dyski obliczeniowe, urządzenia peryferyjne, urządzenia do transmisji danych, kable do połączeń sieci komputerowych, części i osprzęt do nich zawarte w klasie 9, **37** instalowanie, konserwacja i naprawy sprzętu komputerowego i urządzeń peryferyjnych, **42** projektowanie oprogramowania komputerowego i systemów komputerowych, administrowanie stronami komputerowymi, analizy i ekspertyzy systemów

komputerowych, doradztwo w sprawach sprzętu komputerowego, administrowanie stronami komputerowymi, aktualizacja, instalacja i konserwacja oprogramowania komputerowego, odzyskiwanie danych komputerowych.

(111) **209872** (220) 2006 05 31 (210) 311417
 (151) 2008 09 17 (441) 2006 09 04
 (732) „Instytut Monitorowania Mediów” Sp. z o.o., Warszawa, PL.
 (540)

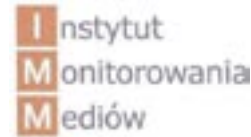

Kolor znaku: pomarańczowy, biały, szary

(531) 26.5.4, 27.5.1, 29.1.13

(510), (511) **35** doradztwo i pomoc w prowadzeniu działalności gospodarczej i zarządzaniu przedsiębiorstwami, wszelkie usługi w zakresie reklamy, rozpowszechnianie ogłoszeń reklamowych, reklama za pośrednictwem sieci komputerowych, badania rynku, organizowanie wystaw handlowych i reklamowych, usługi z zakresu „public relations”, pozyskiwanie i systematyzacja danych dla komputerowych baz danych, zarządzanie komputerowymi zbiorami informatycznymi, wyszukiwanie informacji w komputerowych bazach danych, **38** przydzielanie dostępu do światowej sieci komputerowej, przesyłanie informacji za pomocą komputera, usługi łączności poprzez terminale komputerowe, agencje informacyjne, agencje prasowe, **41** organizacja seminariów, szkoleń, publikowanie książek i wszelkich tekstów innych niż reklamowe, organizowanie konkursów edukacyjnych i rozrywkowych, kongresów i konferencji, **42** programowanie komputerowe, konserwacja oprogramowania komputerowego, konwersja danych na formę elektroniczną.

(111) **209873** (220) 2006 06 01 (210) 311435
 (151) 2008 09 17 (441) 2006 09 04
 (732) MEDIGEN Sp. z o.o., Warszawa, PL.
 (540)



(531) 2.9.25, 9.1.7, 9.1.10, 26.1.14, 26.1.15, 26.11.3, 26.11.13

(510), (511) **44** usługi medyczne w zakresie diagnostycznych badań molekularnych.

(111) **209874** (220) 2006 07 07 (210) 312934
 (151) 2008 06 05 (441) 2006 10 16
 (732) Olimar Spółka z o.o., Kraków, PL.
 (540) OLIMAR

(510), (511) **16** worki na śmieci z tworzyw sztucznych z wyjątkiem toreb i torebek z tworzyw sztucznych, **17** folie z tworzyw sztucznych nie do pakowania, folie z tworzyw sztucznych stosowane w rolnictwie, **35** usługi prowadzenia sklepów detalicznych, hurtowni oraz komisów z odzieżą, workami na śmieci z wyjątkiem toreb i torebek z tworzyw sztucznych, maszynami do przetwórstwa tworzyw sztucznych ich podzespołów i części do tych maszyn, **37** instalacja, konserwacja i naprawa maszyn, **40** przetwórstwo odpadów z tworzyw sztucznych, recykling tworzyw i folii, segregacja i sortowanie odpadów, zagospodarowanie metalowych i niemetalowych odpadów i złomu.

(111) **209875** (220) 2006 07 10 (210) 312974
 (151) 2008 08 06 (441) 2006 10 16
 (732) „SPORT-FISH AGENCJA HANDLOWA” Rafał Faruga, Katowice, PL.
 (540)



Kolor znaku: czarny, żółty, biały

(531) 3.9.1, 27.5.1, 29.1.13

(510), (511) **08** noże wędkarskie, **09** sygnalizatory, dzwonki sygnalizacyjne, okulary, lornetki, **11** latarki, latarki kieszone, lampy elektryczne, **18** parasole, **22** namioty, **25** kamizelki na ryby, obuwie wędkarskie, spodnie, kurtki, peleryny, czapki, podkoszulki, koszule, **28** sprzęt i akcesoria do wędkarstwa, wędkę do łowienia, kołowrotki wędkarskie, linki, żyłki wędkarskie, prowadnice żyłki, haczyki wędkarskie, kotwice wędkarskie, pławiki wędkarskie, spławiki, ciężarki ołowiane, sztuczne przynęty stosowane w wędkarstwie, błystki, woblerki, krętliki, agrafki, wędziska, podbieraki dla wędkarza, koszyki i plecionki wędkarskie, podpórki wędkarskie, ręczne sieci dla wędkarza, pudełko na osprzęt wędkarski, pojemniki wędkarskie, torby wędkarskie, siedziska wędkarskie, **31** przynęty wędkarskie [żywe].

(111) **209876** (220) 2006 07 17 (210) 313274
 (151) 2008 06 27 (441) 2006 10 30
 (732) ZPUE Spółka Akcyjna, Włoszczowa, PL.
 (540)



Kolor znaku: czerwony

(531) 24.15.1, 27.5.1, 29.1.1

(510), (511) **09** stacje transformatorowe, rozdzielnice słupowe, skrzynkowe, budowlane, złącza energetyczne, skrzynki złączowe, tablice rozdzielcze, stacje słupowe i linie napowietrzne, linie kablowe, transformatory, szafy telekomunikacyjne, szafy sterownicze, baterie kondensatorów, akumulatory elektryczne, baterie elektryczne, kable i przewody elektryczne, maszty radiotelegraficzne, maszty energetyczne, odgromniki, piorunochrony, odłączniki, przełączniki, rozłączniki, przekaźniki elektryczne, materiały i akcesoria do instalacji elektrycznych i linii energetycznych zawarte w tej klasie, **19** betonowe elementy budowlane, konstrukcyjne elementy niemetalowe dla budownictwa, słupy niemetalowe dla linii energetycznych i oświetleniowych, budynki rozdzielni i stacji transformatorowych, **37** budownictwo przemysłowe, usługi budowlane, instalowanie, naprawa i konserwacja urządzeń elektrycznych i elektroenergetycznych oraz linii energetycznych, **42** projektowanie dla energetyki.

(111) **209877** (220) 2006 07 21 (210) 313421
 (151) 2008 06 23 (441) 2006 10 30
 (732) Kotlin Sp. z o.o., Kotlin, PL.
 (540)



Kolor znaku: jasnożółty, żółty, pomarańczowy, czerwony, jasnoczerwony, ciemnoczerwony, zielony, czarny

(531) 1.15.5, 5.9.17, 27.5.1, 29.1.15

(510), (511) **30** sosy: sosy do mięs, sosy sałatkowe, sosy z pomidorów, ketchup, **32** napoje warzywne, soki warzywne, sok pomidorowy, **43** usługi barowe, bary szybkiej obsługi, kafeteria, kawiarnie, restauracje, stołówki, przygotowanie dań, żywności i napojów na zamówienie oraz ich dostawa.

(111) **209878** (220) 2006 07 27 (210) 313674
 (151) 2008 09 05 (441) 2006 10 30
 (732) Zakład Ceramiki Budowlanej w Tubądzinie A. Wodzyński, B. Kaźmierska Spółka Jawna, Tubądzin, PL.; „Ceramika Tubądzin II” Spółka z ograniczoną odpowiedzialnością, Ozorków, PL.
 (540) invero

(510), (511) **11** bidety, nawilżacze do grzejników centralnego ogrzewania, dozowniki środków odkażających w toaletach, fontanny, kabiny natryskowe, wanny do kąpeli, klosze do lamp, miski klozetowe WC, kominki domowe, osłony do lamp, natryski, prysznice, piece inne niż do celów doświadczalnych, pisuary, płuczki ustępowe, instalacje i aparatura sanitarna, sedesy, toalety WC, umywalki, ustępy przenośne, wanny łazienkowe, wyposażenie waniów łazienkowych, wanny z wirowym ruchem wody, wodotryski ozdobne, zbiorniki do płuczek ustępowych, zlewozmywaki, **19** kamień, sztuczny kamień, terakota, płytki podłogowe i ścienne ceramiczne.

(551) wspólne prawo ochronne

(111) **209879** (220) 2006 08 01 (210) 313808
 (151) 2008 09 09 (441) 2006 11 13
 (732) SKĄPIEC.PL Mariusz Janiszewski, Wrocław, PL.
 (540) SKĄPIEC

(510), (511) **09** urządzenia i przyrządy naukowe, żeglarskie, fotograficzne, kinematograficzne, wagowe, pomiarowe, sygnalizacyjne, kontrolne, do ratowania życia, do celów dydaktycznych, urządzenia i przyrządy elektryczne przewodzące, przełączające, transformujące, akumulatorowe i kontrolno-sterujące, instrumenty optyczne, okulary, okulary przeciwsłoneczne, opakowania na okulary, szkła kontaktowe, urządzenia do nagrywania, transmisji i reprodukcji dźwięku lub obrazu, urządzenia do nagrywania, transmisji i reprodukcji dźwięku i obrazu zapisanego cyfrowo lub analogowo, sprzęt RTV, telewizory, magnetowidy, radia, odtwarzacze DVD, głośniki, ekran projekcyjne, kalkulatory, kamery wideo, kamery cyfrowe, aparaty fotograficzne, statywy do aparatów fotograficznych, futerały na przyrządy i aparaturę fotograficzną, filmy do aparatów, obiektywy, lornetki, akumulatory, akumulatorki, baterie, komputery stacjonarne i przenośne, laptopy, urządzenia komputerowe peryferyjne, drukarki komputerowe, skanery, monitory, myszy, klawiatury, przewody elektryczne, pamięci komputerowe, dyski kompaktowe, dyskietki, filmy wideo i DVD, magnetyczne nośniki danych, fotokopiarki, gry elektroniczne, konsole gier elektronicznych, telefony komórkowe, telefony komórkowe i stacjonarne, obudowy do telefonów, **35** usługi w zakresie akwizycji i reklamy, usługi w zakresie sprzedaży hurtowej i detalicznej towarów z branży komputerowej, elektrycznej, elektronicznej i telefonicznej, świadczone także przez Internet, usługi agencji importowo-eksportowej, usługi doradcze w sprawach dotyczących działalności gospodarczej, usługi w zakresie promocji sprzedaży świadczone dla osób trzecich, usługi w zakresie dystrybucji próbek i katalogów, usługi internetowych serwisów aukcyjnych polegające na prowadzeniu aukcji towarów za pośrednictwem Internetu, usługi internetowych porównywarek cenowych polegające na sporządzaniu i dostarczaniu odbiorcom za pośrednictwem Internetu informacji handlowych w postaci zestawień porównujących ceny towarów i usług oferowanych przez różne podmioty w obrocie, w tym również ceny towarów i usług oferowanych przez Internet, **38** usługi telekomunikacyjne, polegające na realizacji połączeń telefonicznych, w tym połączeń głosowych i alarmowych, oraz na przesyłaniu danych oraz informacji tekstowych i obrazowych, w tym wiadomości SMS/MMS, za pośrednictwem sieci telekomunikacyjnych, nie wyłączając sieci telefonii komórkowej i telefonii internetowej, usługi portali internetowych, polegające na dostarczaniu użytkownikom danych oraz informacji tekstowych i obrazowych za pośrednictwem Internetu, **42** usługi w zakresie projektowania sprzętu i oprogramowania komputerowego, usługi w zakresie administrowania stronami komputerowymi, usługi w zakresie analiz systemów komputerowych, usługi w zakresie tworzenia i utrzymywania stron internetowych dla osób trzecich, usługi doradcze w sprawach sprzętu komputerowego.

(111) **209880** (220) 2006 08 21 (210) 314569
 (151) 2008 06 12 (441) 2006 11 27
 (732) TELE-FONIKA KABLE Spółka Akcyjna, Kraków, PL.

(540) CBKK CENTRALNE BIURO KONSTRUKCJI KABLOWYCH
 (510), (511) **42** badania dotyczące kabli, przewodów, drutów i maszyn do ich wytwarzania, opracowania naukowo-badawcze, technologiczne, projektowe i wdrożeniowe w zakresie kabli, przewodów, drutów do celów elektrycznych oraz maszyn i urządzeń do ich wytwarzania, doradztwo techniczne, opiniowanie, ekspertyzy w zakresie kabli, przewodów, drutów i maszyn do ich wytwarzania, dokumentacja projektowa i usługi projektowe w zakresie kabli, przewodów, drutów i maszyn do ich wytwarzania.

(111) **209881** (220) 2006 08 21 (210) 314556
 (151) 2008 06 12 (441) 2006 11 27
 (732) TELE-FONIKA KABLE Spółka Akcyjna, Kraków, PL.
 (540) KFK-1928

(510), (511) **09** osprzęt do kabli i przewodów: głowice do izolowania i uszczelniania końcówek kabli w tym: wewnętrzne i napowietrzne, mufy: przelotowe, przejściowo-przelotowe, przejściowe, rozgałęźne, remontowe, końcowe, złączki i końcówki, opaski remontowe do kabli i przewodów, osłony kabli i przewodów, kapturki, obudowy, uchwyty, zaciski, izolowane złączki przewodowe, adaptory i konektory kablone, zestawy uziemiające, druty, przewody i kable do celów elektrycznych w tym: druty miedziane, gołe i ocynowane, aluminiowe i z aluminium stopowego, druty i przewody nawojowe miedziane i aluminiowe okrągłe i profilowe gołe i izolowane, przewody elektroenergetyczne do układania na stałe, przewody do odbiorników ruchomych, przewody spawalnicze, przewody napowietrzne miedziane, aluminiowe, z aluminium stopowego, stalowo-aluminiowe gołe i izolowane, plecionki miedziane, przewody jezdne okrągłe i profilowe z miedzi i jej stopów, przewody elektroenergetyczne i radiofoniczne do taboru kolejowego, przewody do pojazdów samochodowych, przewody zapłonowe, górnicze przewody i kable elektroenergetyczne telekomunikacyjne, sterownicze, trakcyjne, kable i przewody okrętowe, kable elektroenergetyczne niskich, średnich, wysokich i bardzo wysokich napięć o izolacji polwinitowej, papierowej przesyconej syciwem, w polietylenie, w polietylenie sieciowym, w mieszankach gumowych i silikonie, kable telekomunikacyjne miedziane dalekosiężne i miejscowe, zakończeniowe, stacyjne o izolacji polwinitowej, polietylenowej, papierowej, przewody komputerowe miedziane, kable światłowodowe, przewody grzejne i instalacje grzejne, przewody w izolacji fluoroorganicznej, przewody lotnicze i lotniskowe, przewody strzałowe, przewody specjalne, kable elektroenergetyczne bezhalogenowe i ognioodporne, kable hybrydowe, przewody odgromowe, przewody głośnikowe, przewody dźwigowe, przewody do studni głębinowych, kable podmorskie.

(111) **209882** (220) 2006 08 21 (210) 314557
 (151) 2008 06 12 (441) 2006 11 27
 (732) TELE-FONIKA KABLE Spółka Akcyjna, Kraków, PL.
 (540) KFK

(510), (511) **09** osprzęt do kabli i przewodów: głowice do izolowania i uszczelniania końcówek kabli w tym: wewnętrzne i napowietrzne, mufy: przelotowe, przejściowo-przelotowe, przejściowe, rozgałęźne, remontowe, końcowe, złączki i końcówki, opaski remontowe do kabli i przewodów, osłony kabli i przewodów, kapturki, obudowy, uchwyty, zaciski, izolowane złączki przewodowe, adaptory i konektory kablone, zestawy uziemiające, druty, przewody i kable do celów elektrycznych w tym: druty miedziane, gołe i ocynowane, aluminiowe i z aluminium stopowego, druty i przewody nawojowe miedziane i aluminiowe okrągłe i profilowe gołe i izolowane, przewody elektroenergetyczne do układania na stałe, przewody do odbiorników ruchomych, przewody spawalnicze, przewody napowietrzne miedziane, aluminiowe, z aluminium stopowego, stalowo-aluminiowe gołe i izolowane, plecionki miedziane, przewody jezdne okrągłe i profilowe z miedzi i jej stopów, przewody elektroenergetyczne i radiofoniczne do taboru kolejowego, przewody do pojazdów samochodowych, przewody zapłonowe, górnicze przewody i kable elektroenergetyczne telekomunikacyjne, sterownicze, trakcyjne, kable i przewody okrętowe, kable elektroenergetyczne niskich, średnich, wysokich i bardzo wysokich napięć o izolacji polwinitowej, papierowej przesyconej syciwem, w polietylenie, w polietylenie sieciowym, w mieszankach gumowych i silikonie, kable telekomunikacyjne miedziane dalekosiężne i miejscowe, zakończeniowe, stacyjne o izolacji polwinitowej, polietylenowej, papierowej, przewody komputerowe miedziane, kable światłowodowe, przewody grzejne i instalacje grzejne, przewody w izolacji fluoroorganicznej, przewody lotnicze i lotniskowe, przewody strzałowe, przewody specjalne, kable elektroenergetyczne bezhalogenowe i ognioodporne, kable hybrydowe, przewody odgromowe, przewody głośnikowe, przewody dźwigowe, przewody do studni głębinowych, kable podmorskie.

(111) **209883** (220) 2006 08 24 (210) 314745
 (151) 2008 06 04 (441) 2006 11 27
 (732) AMII Spółka z o.o., Łódź, PL.

(540) ZDRÓJ WODNY
 (510), (511) **11** rury i przewody do instalacji sanitarnych, zawory, kształtki i złączki do instalacji sanitarnych, filtry do wody jako części instalacji domowych i przemysłowych, **21** filtry do wody do użytku domowego.

(111) **209884** (220) 2006 08 31 (210) 315100
 (151) 2008 08 08 (441) 2006 12 11
 (732) VISION CONSULTING Agnieszka Maruda, Poznań, PL.
 (540)



Kolor znaku: pomarańczowy, czarny, zielony
 (531) 1.5.1, 9.9.1, 9.9.5, 27.1.1, 27.1.6, 27.5.1, 29.1.13
 (510), (511) **41** organizowanie i obsługa konferencji, seminariów, kongresów, usługi szkoleniowe.

(111) **209885** (220) 2006 09 15 (210) 315553
 (151) 2008 06 20 (441) 2006 12 27
 (732) Marcin Leszewicz, Warszawa, PL.
 (540) SUSHIBOX

(510), (511) **29** żywność produkowana z ryb i owoców morza, **35** prowadzenie sklepu z artykułami spożywczymi, **43** usługi gastronomiczne związane z podawaniem potraw i napojów w barach, kawiarniach, restauracjach (stałych i sezonowych), stołówkach, usługami związanymi z przygotowaniem dań na zamówienie i dostarczaniem ich do odbiorców zewnętrznych (catering) oraz z przygotowywaniem i sprzedażą dań na wynos.

(111) **209886** (220) 2006 09 15 (210) 315570
 (151) 2008 06 25 (441) 2006 12 27
 (732) „BISK” Spółka Akcyjna, Piaseczno, PL.
 (540)



Kolor znaku: grafitowy, granatowy, błękitny, jasnobłękitny, biały
 (531) 1.15.24, 3.7.7, 3.7.16, 27.5.1, 29.1.15
 (510), (511) **06** metalowe wieszaki, wieszaki na ręczniki, wieszaczki, uchwyty, półeczki i podstawki z prętów metalowych do łazienek, łazienkowe pojemniki metalowe, **11** armatury łazienkowe, armatury kuchenne, instalacje sanitarne, drążki prysznicowe, dozowniki środków odkażających do toalet i łazienek, **20** lustra łazienkowe, wieszaki, wieszaki na ręczniki: jednoramienne i wieloramienne, owalne, w kształcie pierścieni lub o innych kształtach pętli, wieszaczki, małe wieszaczki do myjek, uchwyty, półeczki i podstawki z tworzyw sztucznych, ceramiczne ramy do luster łazienkowych, ceramiczne akcesoria łazienkowe: ceramiczne wieszaki, wieszaki na ręczniki, wieszaczki, małe wieszaczki do ręczników i myjek, uchwyty, półeczki i podstawki, prysznicowe drążki z tworzyw sztucznych, prysznicowe

we osłony (kabiny) z tworzyw sztucznych, zagłówki wannowe z tworzyw sztucznych, kółka i uchwyty z tworzyw sztucznych do zasłon prysznicowych, **21** dozowniki z metalu, ceramiki, szkła i z tworzyw sztucznych do mydła i środków pielęgnacyjnych, dozowniki z metalu, ceramiki i z tworzyw sztucznych do papieru i ręczników, łazienkowe pojemniki szklane, ceramiczne, metalowe i z tworzyw sztucznych: na mydło, środki pielęgnacyjne, środki higieniczne oraz waciki i płatki kosmetyczne, pojemniki szklane, ceramiczne, z metalu i z tworzyw sztucznych do użytku w gospodarstwie domowym, szczotki do misek klozetowych, **24** zasłony prysznicowe z materiałów tekstylnych, nietekstylnych oraz z tworzyw sztucznych, ręczniki antypoślizgowe, także z materiałów tekstylnych, **27** dywaniki i maty łazienkowe, maty antypoślizgowe, także z materiałów tekstylnych, dywaniki łazienkowe z tworzyw sztucznych, maty antypoślizgowe z tworzyw sztucznych.

(111) **209887** (220) 2006 09 20 (210) 315733
 (151) 2008 08 12 (441) 2006 12 27
 (732) „OPOLCAN” K. Haraziński Spółka Jawna, Opole, PL.
 (540)

OPOLCAN

Kolor znaku: czerwony, szary

(531) 27.5.1, 29.1.12

(510), (511) **35** zgrupowanie na rzecz osób trzecich różnych towarów, a zwłaszcza urządzenia z zakresu telekomunikacji, urządzenia nadawcze i odbiorcze zwłaszcza do telefonii komórkowej, aparaty, przewody i słuchawki telefoniczne, centrale telefoniczne, urządzenia do transformacji, rejestracji i odtwarzania obrazu i dźwięku, urządzenia do interkomunikacji, modemy, radiotelefony, telefaksy, interfejsy dla celów telekomunikacji, anteny, urządzenia do zapisu, przetwarzania, przesyłania, odtwarzania i drukowania informacji, maszyny biurowe, komputery, monitory, kserokopiarki, drukarki, urządzenia wielofunkcyjne, czytniki dla celów informatyki, karty magnetyczne, magnetyczne nośniki danych, programy komputerowe, kalkulatory, terminale, napędy taśm i dysków, dyski, urządzenia sieciowe, przełączniki, modemy, skanery, materiały eksploatacyjne-tonery, cartridge, plotery, kasety z tonerem, nagrania audio i wideo, kamery, aparaty i przyrządy elektryczne, optyczne, pomiarowe, sygnalizacyjne, kontrolne i ratownicze, alarmy, maszyny liczące, meble biurowe pozwalające nabywcy wygodnie oglądać i kupować te towary w wyspecjalizowanym sklepie lub przez Internet oraz poprzez katalog sprzętu i oprogramowania komputerowego wykorzystując zamówienie korespondencyjne lub używając środków telekomunikacji, usługi promocyjne i marketingowe, usługi eksportowe i importowe, pomoc handlowa i techniczna w zakresie organizowania i prowadzenia przedsiębiorstwa również świadczona w ramach umowy franchisingowej, prowadzenie przedstawicielstw handlowych pomiotów zagranicznych w kraju, wypożyczanie i/lub dzierżawa urządzeń wielofunkcyjnych urządzeń do fotokopiowania i drukowania oraz urządzeń i wyposażenia biurowego, powielanie dokumentów, fotokopiowanie, **37** usługi instalowania, konserwacji i napraw urządzeń maszyn i aparatów oraz ich wyposażenia do transformacji, rejestracji, kopiowania danych, odtwarzania obrazu, dźwięku i zapisu, **38** usługi przyłączania abonamentów do sieci telekomunikacyjnych, świadczone przez operatorów sieci, usługi rozpowszechniania systemów przekazywania dźwięku i obrazu w łączności radiofonicznej, telefonicznej, telefonii komórkowej, telefaksowej w systemie cyfrowym, usługi łączności radiofonicznej, telefonicznej, organizowanie systemów transmisyjnych przesyłania dźwięku i obrazu, usługi poczty elektronicznej, zleceń przywoławczych z zastosowaniem radia, telefonu lub innych środków telekomunikacji elektronicznej, usługi obsługi klientów przy wykorzystaniu sieci Internet umożliwiające dostarczanie klientom informacji oraz otrzymywanie informacji od klientów, wypożyczanie i/lub dzierżawa urządzeń telekomunikacyjnych, wielofunkcyjnych, central telefonicznych, telefonów oraz urządzeń do przesyłania informacji i środków łączności elektronicznej, **42** usługi w zakresie projektowania technicznego, projektowanie, instalowanie i powielanie oprogramowania komputerowego, usługi inżynierskie, doradztwo w sprawach sprzętu komputerowego wypożyczanie i/lub dzierżawa komputerów oraz oprogramowania komputerowego.

(111) **209888** (220) 2006 09 28 (210) 315975
 (151) 2008 06 24 (441) 2007 01 08
 (732) Zakłady Przemysłu Cukierniczego „MIESZKO” S.A.,
 Warszawa, PL.
 (540)



Kolor znaku: biały, żółty, bordowy

(531) 24.9.2, 25.1.15, 27.5.1, 29.1.13

(510), (511) **30** wyroby cukiernicze i słodczyce.

(111) **209889** (220) 2006 09 28 (210) 315976
 (151) 2008 06 24 (441) 2007 01 08
 (732) Zakłady Przemysłu Cukierniczego „MIESZKO” S.A.,
 Warszawa, PL.
 (540)



Kolor znaku: biały, żółty, zielony, granatowy

(531) 24.9.2, 25.1.15, 27.5.1, 29.1.14

(510), (511) **30** wyroby cukiernicze i słodczyce.

(111) **209890** (220) 2006 09 28 (210) 316006
 (151) 2008 06 25 (441) 2007 01 08
 (732) Teresa Kałkus, Warszawa, PL.
 (540)



TERESA KAŁKUS

Kolor znaku: niebieski, granatowy, biały, pomarańczowy, beżowy, czerwony i odcienie

(531) 2.1.1, 2.1.11, 11.1.1, 27.5.1, 29.1.15

(510), (511) **43** usługi barowe, prowadzenie stołówek, kawiarni, przygotowywanie dań, napojów i żywności na zamówienie oraz ich dostawa.

(111) **209891** (220) 2006 10 12 (210) 316605
 (151) 2008 06 27 (441) 2007 01 22

(732) HORTEX HOLDING Spółka Akcyjna, Warszawa, PL.
(540)



Kolor znaku: biały, kremowy, czerwony i odcienie, niebieski i odcienie, granatowy, zielony i odcienie, pomarańczowy i odcienie

(531) 1.15.17, 5.7.13, 25.1.15, 27.5.1, 29.1.15

(510), (511) **32** napoje bezalkoholowe, soki i nektary owocowe, zagęszczane soki owocowe, soki przecierowe owocowe, soki o obniżonej wartości energetycznej owocowe, soki wzbogacone witaminami i/lub wapniem, sorbety (napoje), syropy i preparaty do sporządzania napojów zawarte w tej klasie, esencje i ekstrakty do napojów zawarte w tej klasie.

(111) **209892** (220) 2006 10 13 (210) 316635

(151) 2008 06 27 (441) 2007 01 22

(732) DETAILS HOME S.C. Helena Gomes-Matecka,

Krzysztof Małecki, Puszczykowo, PL.

(540)



Kolor znaku: biały, czerwony i odcienie

(531) 25.7.1, 27.5.1, 29.1.1, 29.1.6

(510), (511) **35** prowadzenie sklepów oraz hurtowni: wyrobów włókienniczych, odzieży i obuwia, elektrycznych artykułów gospodarstwa domowego i artykułów radiowo-telewizyjnych, wyrobów metalowych, porcelanowych, ceramicznych i szklanych do użytku domowego, tapet i środków czyszczących, artykułów użytku domowego i osobistego, mebli, sprzętu oświetleniowego, zegarów oraz zegarków, biżuterii, świec zapachowych, dekoracyjnych na choinkę, świeczników z porcelany, z innej ceramiki, lampek choinkowych i ozdobnych, stroików na świece, świeczników i wazonów z metali szlachetnych, serwetek, ręczników, pościeli, chusteczek, obrusów papierowych, obrusów, obrazków, narzut, firan, zasłon, poduszek, lamp, wyrobów z cyny, kryształu, sztućców, artykułów dekoracyjnych z drewna, metalu, szkła, wikliny, ramek, kwiatów sztucznych, koszyczków, wazonów, figurek i posągów, artykułów sezonowych-dekoracji świątecznych i ogrodowych, mebli z ratanu, mebli z łączonych materiałów, z metalu, drewna, wikliny, ceramiki, muszli, osłon, foteli i stołów, metalowych i niemetalowych stojaków na kwiaty, kwiatników, gazetników, parasolników, ramek i listewek do obrazów z drewna i tworzyw sztucznych, koszy metalowych i niemetalowych, kufrów metalowych i niemetalowych, ozdób z tworzyw sztucznych do artykułów spożywczych, lusterek, sof, dywanów, talerzy, z drewna malowanych i malowanych ręcznie, serwisów, kubków, świeczników ze szkła, figurek z ceramiki i szkła, osłon na doniczki, kótek na serwetki-serwetników, podpórek i uchwytów do układania i rozmieszczania kwiatów, lichtarzy, dzieł sztuki z porcelany i szkła, donic, kwiatów sztucznych z jedwabiu i z tworzyw sztucznych, bluszczów, bukietów, kompozycji z kwiatów, stroików i wianków z tkanin i tworzyw sztucznych, sztucznych owoców i warzyw i kompozycji z owoców i warzyw, girland sztucznych, wstęg do dekorowania, ozdób na choinki, stojaków do doniczek, choinek z materiałów syntetycznych, dzwonek na choinkę, bombek choinkowych, śniegu sztucznego na choinki,

uchwytów do świeczek na choinkę, ozdób wielkanocnych oraz bożonarodzeniowych, choinek, szyszek, stroików i wianków naturalnych, wszystkie wyżej wymienione wyroby pochodzenia portugalskiego, **42** dekoracja wnętrz, projektowanie dekoracji wnętrz.

(111) **209893** (220) 2006 10 23 (210) 317016

(151) 2008 06 24 (441) 2007 02 05

(732) NESTIN POLSKA Spółka z ograniczoną odpowiedzialnością,

Katowice, PL.

(540)



Kolor znaku: zielony, czarny

(531) 26.11.1, 27.5.1, 29.1.12

(510), (511) **36** usługi developerskie w zakresie obrotu i zarządzania nieruchomościami.

(111) **209894** (220) 2006 10 23 (210) 317018

(151) 2008 06 24 (441) 2007 02 05

(732) NESTIN POLSKA Spółka z ograniczoną odpowiedzialnością,

Katowice, PL.

(540)

W wyjątkowym sąsiedztwie

Kolor znaku: zielony

(531) 27.5.1, 29.1.3

(510), (511) **16** wydawnictwa z wyjątkiem płyt, **35** usługi marketingowe, **42** usługi z zakresu prowadzenia witryny internetowej.

(111) **209895** (220) 2006 11 02 (210) 317457

(151) 2008 06 11 (441) 2007 02 05

(732) DESTYLARNIA SOBIESKI S.A., Starogard Gdański, PL.

(540)



Kolor znaku: czerwony, biały, szary, czarny

(531) 24.1.1, 24.1.99, 24.9.1, 24.9.99, 29.1.14

(510), (511) **01** alkohol do celów przemysłowych, **04** alkohol jako paliwo, paliwa na bazie alkoholu, paliwa zawierające alkohol, **16** opakowania z papieru, kartonu, tektury, etykiety, nalepki oraz naklejki z papieru lub tektury, prospekty, katalogi, kalendarze, plakaty, ulotki, broszury, opakowania do butelek z papieru, kartonu lub tektury, chorągiewki papierowe, materiały drukowane, emblematy z papieru, kartonu lub tektury, folie z tworzyw sztucznych do pakowania oraz opakowania z tych materiałów, podstawki pod kufle, kieliszki, szklanki, torby do pakowania z papieru lub z tworzyw sztucznych, serwetki papierowe, publikacje drukowane, **21** butelki i pojemniki szklane i ceramiczne, cebrzyki, kieliszki, szklanki, wyroby ze szkła i ceramiki dla gospodarstw domowych oraz dla gastronomii nie zawarte w innych klasach, podstawki pod kieliszki nie z papieru i nie z tkanin, pojemniki na butelki nie z metali szlachetnych, **32** napoje bezalkoholowe, piwo, **33** wyroby spirytusowe, napoje alkoholowe, wódka, likiery, nalewki alkoholowe, spirytus konsumpcyjny, brandy, whisky, rum, sake, wino, **35** usługi w zakresie sprzedaży hurtowej i detalicznej artykułów przemysłowych i spożywczych w wyspecjalizowanych punktach sprzedaży i poprzez sieci komputerowe zwłaszcza poprzez Internet.

(111) **209896** (220) 2006 11 17 (210) 318098

(151) 2008 09 05 (441) 2007 02 19

(732) JUTRZENKA S.A., Bydgoszcz, PL.

(540) KOLANSKI

(510), (511) **29** warzywa-konserwowane, suszone lub gotowane i ich mieszkanki, koncentraty spożywcze na bazie warzyw suszonych jako dodatki do sosów, zup i potraw kulinarnych, grzyby-konserwowane, suszone lub gotowane, mięso i jego przetwory, drób, dziczyzna, ryby i owoce morza, wszystkie te produkty również w formie ekstraktów, zupy, galarety, pasty, konserwy, dania gotowe, mrożone lub odwodnione, ser, preparaty sojowe, oleje spożywcze i tłuszcze, preparaty proteinowe, kielbasy, wędliny, zupy, koncentraty, rosół, kostki bulionowe, bulion, składniki do sporządzania zupy zawarte w tej klasie, zioła suszone, marynaty warzywne, żelatyna spożywcza, galaretki, **30** wyroby cukiernicze, wyroby piekarnicze, słodczyce, wafle, wafelki, batony, czekolady, cukierki, czekoladki, żelki, groszki, drażetki, gumy do żucia, galaretki, ciastka, lody, kawa, herbata, płatki śniadaniowe, muesli, płatki zbożowe, preparaty z kaszy, pasta, makarony, produkty żywnościowe na bazie ryżu, mąki lub kaszy, w formie gotowych dań, pizze, kanapki, sosy, sos sojowy, ketchup, aromaty lub przyprawy do jedzenia, pieprz spożywczy, przyprawy, panierki, składniki do panierowania mięsa i ryb z produktów zawartych w tej klasie, paniery do ryb z produktów zawartych w tej klasie, sosy sałatkowe, majonez, musztarda, ocet, goździki, sól do konserwowania żywności, dodatki smakowe do potraw, esencje do artykułów żywnościowych.

(111) **209897** (220) 2006 11 22 (210) 318249
 (151) 2008 06 24 (441) 2007 03 05
 (732) Calamus Rotan Spółka z o.o., Kraków, PL.
 (540)



Kolor znaku: brązowy i odcienie, szary i odcienie

(531) 27.5.1, 29.1.6, 29.1.7

(510), (511) **20** meble i akcesoria meblowe szklane, drewniane, rattanowe i metalowe do pomieszczeń mieszkalnych, biurowych i gastronomicznych, ogrodowe meble drewniane i rattanowe, kwietniki, wieszaki stojące, poduszki, kosze, rattan, wyroby orientalne z drewna, wosku, gipsu i tworzyw sztucznych, **35** usługi w zakresie sprzedaży hurtowej i detalicznej w sklepach i hurtowniach z artykułami meblowymi, ogrodowymi i orientalnymi.

(111) **209898** (220) 2006 11 27 (210) 318366
 (151) 2008 09 15 (441) 2007 03 05
 (732) ZUHIP-Spółka z ograniczoną odpowiedzialnością, Turek, PL.
 (540)



Kolor znaku: biały, zielony i odcienie

(531) 18.1.14, 18.1.19, 26.15.9, 27.5.1, 29.1.3, 29.1.6

(510), (511) **09** sprzęt do zapisywania, utrwalania i odtwarzania dźwięku i obrazu: aparaty radiowe, telewizyjne, sprzęt DVD, magnetofony, głośniki, kamery filmowe, aparaty fotograficzne z osprzętem, dyktafony, nośniki dźwięku i obrazu, zegary, zegarki, czytniki kodów kreskowych i znaków optycznych, dzwonki, alarmy dźwiękowe, kalkulatory, komputery i osprzęt komputerowy, kasy rejestrujące, wagi dla sklepów i gospodarstwa domowego, żelazka elektryczne, aparaty telefoniczne, **11** sprzęt AGD: grzejniki centralnego ogrzewania, opiekacze do chleba, opiekacze dla barów, urządzenia chłodnicze dla gospodarstw domowych i sklepów, czajniki elektryczne, wentylatory do użytku domowego, grzejniki elektryczne, filtry do wody dla gospodarstw domowych, bojler gazowe i elektryczne, kuchnie gazowe i elektryczne, elektryczne grzejniki powietrza dla gospodarstw

domowych, lampki choinkowe, lampy elektryczne, klosze i abażury do lamp, urządzenia klimatyzacyjne do gospodarstw domowych, piece i palniki na paliwo stałe i płynne, żarówki, wyposażenie łazienek i WC w gospodarstwach domowych, suszarki do bielizny, **28** gry i zabawki, artykuły sportowe, ozdoby choinkowe, **36** usługi w zakresie ratalnej obsługi sprzedaży i jej kredytowania, usługi ubezpieczeniowe.

(111) **209899** (220) 2006 04 07 (210) 309187
 (151) 2008 10 31 (441) 2006 07 10
 (732) „BODY-DETOX”-Elżbieta Holc, Wilga, PL.
 (540) BODY DETOX
 (510), (511) **11** urządzenia do kąpieli elektrolitycznych do celów kosmetycznych oraz części i akcesoria do tych urządzeń.

(111) **209900** (220) 2007 08 08 (210) 328687
 (151) 2008 10 29 (441) 2007 11 12
 (732) A.B. „Sanitas”, Kaunas, LT.
 (540) MINUSTRESS
 (510), (511) **05** preparaty farmaceutyczne, dietetyczna żywność do celów medycznych, suplementy diety do celów medycznych.

(111) **209901** (220) 2006 11 29 (210) 318441
 (151) 2008 06 19 (441) 2007 03 05
 (732) BJP Brunon Pogodziński, Poznań, PL.
 (540)



Kolor znaku: biały, żółty, czerwony, srebrny, ciemnoniebieski, jasnobrązowy

(531) 7.15.5, 8.3.25, 11.1.1, 11.1.2, 27.5.1, 29.1.15

(510), (511) **29** produkty mleczne, jogurty.

(111) **209902** (220) 2006 11 29 (210) 318449
 (151) 2008 06 19 (441) 2007 03 05
 (732) BJP Brunon Pogodziński, Poznań, PL.
 (540)



Kolor znaku: biały, pomarańczowy, ciemnoniebieski, brązowy i odcienie, czarny, zielony

(531) 7.15.5, 8.3.1, 11.3.1, 11.3.3, 27.5.1, 29.1.15

(510), (511) **29** kefir.

(111) **209903** (220) 2006 12 05 (210) 318675
 (151) 2008 07 24 (441) 2007 03 19
 (732) KOMERS INTERNATIONAL Franciszek Mądry, Straszyn, PL.
 (540) ambrosja
 (510), (511) **32** napoje bezalkoholowe, piwo, **33** wyroby spirytusowe, likiery, wódka.

(111) **209904** (220) 2006 12 07 (210) 318781
 (151) 2008 06 25 (441) 2007 03 19
 (732) „Polska Technika Zabezpieczeń” Spółka z ograniczoną odpowiedzialnością, Warszawa, PL.
 (540)



Kolor znaku: biały, czerwony, czarny
 (531) 24.9.2, 26.4.2, 27.5.1, 29.1.13
 (510), (511) **06** metalowe bramy, drzwi, futryny, gzymsy, kraty, kratownice, lufciki, okna, parapety, nadproża, odrzwia, okiennice, ramy okienne, rolety, żaluzje, gałki, klamki, kłódki, kołatki, okucia, rygle, zasuwki, zamki.

(111) **209905** (220) 2006 12 07 (210) 318782
 (151) 2008 06 25 (441) 2007 03 19
 (732) „Polska Technika Zabezpieczeń” Spółka z ograniczoną odpowiedzialnością, Warszawa, PL.
 (540)



Kolor znaku: czerwony, czarny
 (531) 2.1.1, 23.5.1, 23.5.5, 27.5.1, 29.1.12
 (510), (511) **06** metalowe bramy, drzwi, futryny, gzymsy, kraty, kratownice, lufciki, okna, parapety, nadproża, odrzwia, okiennice, ramy okienne, rolety, żaluzje, gałki, klamki, kłódki, kołatki, okucia, rygle, zasuwki, zamki.

(111) **209906** (220) 2006 12 07 (210) 318783
 (151) 2008 06 25 (441) 2007 03 19
 (732) „Polska Technika Zabezpieczeń” Spółka z ograniczoną odpowiedzialnością, Warszawa, PL.
 (540)



Kolor znaku: biały, czerwony, czarny
 (531) 24.9.2, 26.4.2, 27.5.1, 29.1.13
 (510), (511) **06** metalowe bramy, drzwi, futryny, gzymsy, kraty, kratownice, lufciki, okna, parapety, nadproża, odrzwia, okiennice, ramy okienne, rolety, żaluzje, gałki, klamki, kłódki, kołatki, okucia, rygle, zasuwki, zamki.

(111) **209907** (220) 2006 12 07 (210) 318785
 (151) 2008 06 25 (441) 2007 03 19
 (732) „Polska Technika Zabezpieczeń” Spółka z ograniczoną odpowiedzialnością, Warszawa, PL.
 (540)



Kolor znaku: biały, czerwony, czarny
 (531) 24.9.2, 26.4.2, 27.5.1, 29.1.13
 (510), (511) **06** metalowe bramy, drzwi, futryny, gzymsy, kraty, kratownice, lufciki, okna, parapety, nadproża, odrzwia, okiennice, ramy okienne, rolety, żaluzje, gałki, klamki, kłódki, kołatki, okucia, rygle, zasuwki, zamki.

(111) **209908** (220) 2006 12 07 (210) 318786
 (151) 2008 06 25 (441) 2007 03 19

(732) „Polska Technika Zabezpieczeń” Spółka z ograniczoną odpowiedzialnością, Warszawa, PL.
 (540)



Kolor znaku: biały, czerwony, czarny
 (531) 24.9.2, 26.4.2, 27.5.1, 29.1.13
 (510), (511) **06** metalowe bramy, drzwi, futryny, gzymsy, kraty, kratownice, lufciki, okna, parapety, nadproża, odrzwia, okiennice, ramy okienne, rolety, żaluzje, gałki, klamki, kłódki, kołatki, okucia, rygle, zasuwki, zamki.

(111) **209909** (220) 2006 12 07 (210) 318827
 (151) 2008 09 02 (441) 2007 03 19
 (732) DEKSTAR Sp. z o.o., Macierzysz, PL.
 (540)



Kolor znaku: czarny, biały, czerwony, oliwkowy
 (531) 24.15.21, 26.4.2, 27.5.1, 29.1.14
 (510), (511) **25** odzież, obuwie, nakrycia głowy.

(111) **209910** (220) 2006 12 14 (210) 319108
 (151) 2008 06 13 (441) 2007 03 19
 (732) Wynajem Nieruchomości „YASUMI” Zofia Bydałek, Kalisz, PL.
 (540)



Kolor znaku: biały, brązowy
 (531) 26.1.1, 27.5.1, 29.1.12
 (510), (511) **35** zgrupowanie na rzecz osób trzecich różnych towarów pozwalające nabywcy wygodnie je oglądać i kupować w sklepie lub hurtowni ze sprzętem medycznym, kosmetycznym, rehabilitacyjnym i do odnowy biologicznej oraz z wyrobami kosmetycznymi, perfumeryjnymi i do pielęgnacji ciała, pośrednictwo w celu kojarzenia kontrahentów, pośrednictwo handlowe, prowadzenie interesów osób trzecich, doradztwo handlowe, organizowanie wystaw w celach handlowych lub reklamowych, pokazy towarów, zarządzanie siecią punktów usługowych w zakresie usług kosmetycznych i salonów piękności, reklama i usługi informacyjne w zakresie sprzedaży sprzętu medycznego, rehabilitacyjnego i do odnowy biologicznej oraz kosmetyków, **44** usługi kosmetyczne, salony piękności, fitness, usługi rehabilitacyjne, fizykoterapia, masaż, solaria, sauna, odnowa biologiczna, usługi fryzjerskie, wizażu, manicure, usługi w zakresie dermatologii estetycznej i leczniczej, usługi w zakresie kosmetyki pielęgnacyjnej twarzy i ciała, usługi doradcze w zakresie sprzętu kosmetycznego, medycznego, do odnowy biologicznej, udzielanie porad z zakresu kosmetyki.

(111) **209911** (220) 2005 07 11 (210) 297656
 (151) 2008 06 26 (441) 2005 10 17
 (732) Przedsiębiorstwo Produkcji Handlu i Usług „GRUNTPOL” Sp. z o.o., Kalisz, PL.
 (540) ziemiańska
 (510), (511) **33** napoje alkoholowe, wódka.

(111) **209912** (220) 2005 07 13 (210) 297770
 (151) 2008 06 25 (441) 2005 10 17
 (732) Bielenda Kosmetyki Naturalne Spółka z o.o., Kraków, PL.

(540)



(531) 27.5.1

(510), (511) **03** kosmetyki upiększające, kosmetyki pielęgnacyjne, wyroby perfumeryjne i dezodoranty, olejki, środki i preparaty do makijażu i demakijażu, środki czystości, preparaty kosmetyczne do odchudzania, kosmetyki profesjonalne, kosmetyki do stylizacji włosów, **05** preparaty farmaceutyczne, suplementy żywności, preparaty witaminowe.

(111) **209913** (220) 2007 12 03 (210) 333628

(151) 2008 09 12 (441) 2008 03 17

(732) „FALA” Grzegorz Zyśk, Warszawa, PL.

(540) euro fala

(510), (511) **25** odzież, okrycia, suknie, kostiumy, spodnie, spódnice, bluzki, garsonki, garnitury, marynarki, koszule, bielizna dzienna i nocna, stroje kąpielowe i plażowe, odzież sportowa, wyroby dziewiarskie, nakrycia głowy, obuwie.

(111) **209914** (220) 2006 12 28 (210) 319599

(151) 2008 06 09 (441) 2007 04 02

(732) KOTLIN Spółka z o.o., Kotlin, PL.

(540)



Kolor znaku: żółty, czerwony i odcienie, zielony i odcienie, biały, jasnofioletowy

(531) 5.3.11, 5.9.6, 5.9.12, 5.9.17, 25.1.15, 27.5.1, 29.1.15

(510), (511) **29** bulion, koncentraty na bulion, warzywa gotowane, warzywa suszone, warzywa konserwowane, warzywa puszkowane, sałatki warzywne, konserwy z warzywami, korniszony z warzywami w occie, pikle, koncentraty warzywne, przeciera z warzyw, soki roślinne do gotowania, koncentrat pomidorowy, przecier pomidorowy, sok pomidorowy do celów kulinarnych, zupy, zupy jarzynowe, składniki do sporządzania zup, gotowe potrawy na bazie mięsa, gotowe potrawy na bazie warzyw, chipsy ziemniaczane, chrupki ziemniaczane, krem na bazie masła, **30** żywność na bazie mąki, rollsy, chipsy zbożowe, chrupki zbożowe, galaretki spożywcze, preparaty do zmiękczenia mięsa do celów gospodarstwa domowego, sól: sól do żywności, sól kuchenna, musztarda, sosy: sosy do mięsa, sosy sałatkowe, sosy z pomidorów, ketchup, chutney, sosy do polewania deserów, majonezy, przyprawy, płatki zbożowe, preparaty zbożowe, naleśniki, pizze, placki, tarty: tarty z nadzieniem, tortille, sushi, tabule, tako, kanapki, **32** napoje bezalkoholowe, napoje owocowo-warzywne, soki owocowo-warzywne, napoje warzywne, soki warzywne, sok pomidorowy.

(111) **209915** (220) 2006 12 28 (210) 319600

(151) 2008 06 09 (441) 2007 04 02

(732) KOTLIN Spółka z o.o., Kotlin, PL.

(540)



Kolor znaku: żółty, pomarańczowy, czerwony i odcienie, zielony i odcienie, jasnofioletowy, fioletowy, brązowy, niebieski, biały, czarny
(531) 2.5.8, 5.9.17, 8.1.6, 25.1.15, 27.5.1, 29.1.15

(510), (511) **05** żywność dietetyczna przystosowana do celów medycznych, napoje dietetyczne przystosowane do celów medycznych, preparaty witaminowe, tran, **29** bulion, koncentraty na bulion, warzywa gotowane, warzywa suszone, warzywa konserwowane, warzywa puszkowane, sałatki warzywne, konserwy z warzywami, korniszony z warzywami w occie, pikle, koncentraty warzywne, przeciera z warzyw, soki roślinne do gotowania, koncentrat pomidorowy, przecier pomidorowy, sok pomidorowy do celów kulinarnych, zupy, zupy jarzynowe, składniki do sporządzania zup, gotowe potrawy na bazie mięsa, gotowe potrawy na bazie warzyw, chipsy ziemniaczane, chrupki ziemniaczane, krem na bazie masła, margaryna, oleje jadalne, tłuszcze jadalne, **30** żywność na bazie mąki, rollsy, chipsy zbożowe, chrupki zbożowe, galaretki spożywcze, preparaty do zmiękczenia mięsa do celów gospodarstwa domowego, sól: sól do żywności, sól kuchenna, musztarda, ocet, sosy: sosy do mięsa, sosy sałatkowe, sosy z pomidorów, ketchup, chutney, sosy do polewania deserów, majonezy, przyprawy, płatki zbożowe, muesli, preparaty zbożowe, produkty żywnościowe ze skrobi, naleśniki, pizze, placki, tarty: tarty z nadzieniem, tortille, sushi, tabule, tako, kanapki, guma do żucia nie do celów medycznych, **32** napoje bezalkoholowe, napoje owocowo-warzywne, soki owocowo-warzywne, napoje warzywne, soki warzywne, sok pomidorowy.

(111) **209916** (220) 2007 01 03 (210) 319789

(151) 2008 07 03 (441) 2007 04 16

(732) TVN S.A., Warszawa, PL.

(540) Safari

(510), (511) **09** audycje telewizyjne, filmy, audycje radiowe utrwalone w formie zapisanej na taśmie filmowej, taśmie video, taśmie magnetycznej, na dyskach optycznych w wersji przystosowanej do odtwarzania w komputerach multimedialnych, zapisane nośniki obrazu, dźwięku i informacji, **35** usługi w zakresie reklamy: organizacja i prowadzenie kampanii reklamowych, wynajem i sprzedaż miejsca i czasu na cele reklamowe w środkach masowego przekazu, usługi produkcji audycji i filmów reklamowych dla radia, telewizji, filmu, internetu, usługi w zakresie dystrybucji i doręczania prospektów i próbek reklamowych, organizacji pokazów i wystaw, usługi badania opinii publicznej, badania rynku mediów i reklamy, usługi prowadzenia sklepów i hurtowni oraz sklepu internetowego: w zakresie sprzedaży: odzieży, obuwia, wyrobów papierniczych, chemii gospodarczej, książek, czasopism, gazet, sprzętów gospodarstwa domowego, mebli, wyposażenia wnętrz, **38** usługi agencji informacyjnej: zbieranie i rozpowszechnianie informacji, usługi rozpowszechniania programów telewizyjnych, reportaży, filmów dokumentalnych i fabularnych, teleturniejów, widowisk rozrywkowych i sportowych, programów informacyjnych, usługi: emisji telewizyjnej i radiowej, obsługi przekazu dźwięku i obrazu, obsługi przekazu cyfrowego, organizowania systemów transmisyjnych dźwięku, obrazu i sygnału cyfrowego, rozpowszechniania programów i informacji za pośrednictwem sieci informatycznych-internetu, sieci teleinformatycznych i przekazu satelitarnego, rozpowszechnianie audycji z interaktywnym udziałem widzów, **42** usługi administrowania prawami własności intelektualnej, udzielania licencji i pośrednictwa w obrocie prawami własności intelektualnej, badania w dziedzinie usług medialnych, prognozy pogody.

(111) **209917** (220) 2007 01 03 (210) 319793

(151) 2008 06 27 (441) 2007 04 16

(732) TVN S.A., Warszawa, PL.

(540) Salon piękności

(510), (511) **09** urządzenia i przyrządy do nagrywania, transmisji i reprodukcji dźwięku, obrazu, programy telewizyjne, filmy, audycje radiowe utrwalone w formie zapisanej taśmy filmowej, taśmy video, taśmy magnetycznej, dysków optycznych w wersji przystosowanej do odtwarzania w komputerach multimedialnych CD, DVD, karty pamięci flash, zapisane nośniki obrazu, dźwięku i informacji, automaty sprzedające i mechanizmy do urządzeń uruchamianych przez wrzucenie monety lub żetonu, maszyny liczące, sprzęt przetwarzający dane, komputery, gry komputerowe, oprogramowanie komputerowe, **16** papier, karton i wyroby z tych materiałów nie ujęte w innych klasach, druki akcydensowe, kalendarze, foldery, prospekty, afisze, plakaty, fotografie, nalepki, publikacje drukowane, czasopisma, książki, broszury, materiały piśmienne, papeteria, torby do pakowania z papieru i tworzyw sztucznych, materiały szkoleniowe i instruktażo-

we (z wyjątkiem aparatów), karty do gry, **25** odzież, odzież sportowa, obuwie, nakrycia głowy, **28** gry, zabawki i sprzęt sportowy ujęte w tej klasie, gry elektroniczne inne niż komputerowe, ozdoby choinkowe, **35** usługi w zakresie reklamy: organizacja i prowadzenie kampanii reklamowych, wynajem i sprzedaż miejsca i czasu na cele reklamowe w środkach masowego przekazu, usługi produkcji audycji i filmów reklamowych dla radia, telewizji, filmu, internetu, usługi w zakresie dystrybucji i doręczenia prospektów i próbek reklamowych, organizacji pokazów i wystaw handlowych i reklamowych, usługi badania opinii publicznej, badania rynku mediów i reklamy, usługi prowadzenia hurtowni i sklepu detalicznego w zakresie towarów powszechnego użytku: odzieży, obuwia, wyrobów papierniczych, chemii gospodarczej, książek, czasopism, gazet, sprzętów gospodarstwa domowego, mebli, wyposażenia wnętrz poprzez zgrupowanie na rzecz osób trzecich różnych towarów pozwalające nabywcy wygodnie oglądać i kupować te towary w sklepie wielobranżowym i hurtowni wielobranżowej, usługi prowadzenia sklepu internetowego w zakresie wyżej wymienionych towarów, **38** usługi agencji informacyjnej: zbieranie i rozpowszechnianie informacji, usługi rozpowszechniania programów telewizyjnych, reportaży, filmów dokumentalnych i fabularnych, teleturniejów i widowisk rozrywkowych i sportowych, programów informacyjnych, usługi: emisji telewizyjnej i radiowej, obsługi przekazu dźwięku i obrazu, obsługi przekazu cyfrowego, organizowania systemów transmisyjnych dźwięku, obrazu i sygnału cyfrowego, rozpowszechniania programów i informacji za pośrednictwem sieci informatycznych-internetu, sieci teleinformatycznych i przekazu satelitalnego, emisja audycji z interaktywnym udziałem widzów, **41** usługi rozrywki i nauczania: organizacja rozrywkowych widowisk telewizyjnych, audycji radiowych, produkcja filmów dokumentalnych, reportaży, programów telewizyjnych, organizacji teleturniejów i konkursów, organizacji i prowadzenia teleturniejów i konkursów z interaktywnym udziałem widzów i słuchaczy w czasie realnym, organizacji nauczania, nauczanie korespondencyjne zgodnie z zapotrzebowaniem uczestników, organizacja i prowadzenie nauczania na odległość za pośrednictwem Internetu, radia, telewizji, usługi wynajmowania studia nagraniowego, filmowego, organizacji i produkcji nagrań filmowych, dźwiękowych, usługi organizacji imprez artystycznych, estradowych, sportowych, rekreacyjnych, usługi obsługi technicznej i menedżerskiej produkcji telewizyjnej i filmowej, usługi wynajmu dekoracji, kostiumów i rekwizytów oraz pomieszczeń do celów rozrywkowych, sprzętu telewizyjnego, radiowego, filmowego, kinematograficznego, usługi wydawnicze: publikowanie książek i innych materiałów drukowanych, udostępnianie tych publikacji za pośrednictwem internetu, organizowanie konkursów piękności, zabaw, zawodów sportowych, prowadzenie parków rozrywki, **42** usługi administrowania prawami własności intelektualnej, udzielania licencji i pośrednictwa w obrocie prawami własności intelektualnej, opracowywanie i wdrażanie programów komputerowych, badania w dziedzinie usług medialnych-prace badawczo wdrożeniowe dotyczące opracowywania i wdrażania nowych technologii w dziedzinie usług medialnych, prognozy pogody.

(111) **209918** (220) 2007 01 05 (210) 319894
 (151) 2008 06 19 (441) 2007 04 16
 (732) POLKOMTEL S.A., Warszawa, PL.
 (540) plus dlaczego nie
 (510), (511) **09** aparaty, przewody i słuchawki telefoniczne, automaty sprzedające i mechanizmy do urządzeń uruchamianych przez wrzucenie monety lub żetonu, kasy rejestrujące, komputery i sprzęt przetwarzający dane, magnetyczne nośniki danych, maszyny liczące, płyty (dyski) z nagraniami, urządzenia do gaszenia ognia, urządzenia do nagrywania, transmisji, reprodukcji danych, dźwięku lub obrazu, urządzenia i przyrządy naukowe, żeglarskie, geodezyjne, elektryczne, kinematograficzne, optyczne, wagowe, pomiarowe, sygnalizacyjne, kontrolne, do ratowania życia, do celów dydaktycznych, **35** usługi polegające na: rejestrowaniu, sporządzaniu odpisów, składzie, kompilacji, transmisji, transkrypcji, systematyzacji pisemnych informacji (komunikatów) oraz rejestrowaniu, a także wykorzystaniu lub kompilacji danych matematycznych lub statystycznych oraz zarządzaniu zbiorami informatycznymi, usługi w zakresie: działalności informacyjnej, badania rynku, telefonicznego udzielania informacji, organizacji wystaw lub targów handlowych, pośrednictwa w zawieraniu umów kupna-sprzedaży poprzez telefon i Internet, obsługa klientów przy wykorzystaniu sieci Internet, usługi telekomunikacyjne, a także usługi telekomunikacyjne on-line polegające na umożliwieniu: zlecenia usług, świadczenia usług, zawierania umów, umów pośrednictwa, umów ubezpieczeniowych, umów kupna-sprzedaży, umów kredytowych, umów bankowych oraz otwierania rachunków bankowych, dokonywania operacji bankowych, dostępu do konta bankowego, wykonywania umów, zgrupowanie na rzecz osób trzecich różnych towarów i usług pozwalające nabywcy wygodnie oglądać lub zapoznać się z opisem usług oraz kupować te towary i usługi: z katalogu różnych artykułów lub usług, za pośrednictwem usługi elektronicznej, na stronie internetowej oraz usługi pośrednictwa w powyższym zakresie, **36** usługi w zakresie: pośrednictwa w zawieraniu umów ubezpieczeniowych poprzez telefon i Internet, sprawdzania stanu konta poprzez telefon i Internet, **38** usługi w zakresie: rozpowszechniania systemów przekazywania dźwięku i obrazu w łączności radiofonicznej, telegraficznej, telefonicznej, telefonii komórkowej, telefaksowej, w systemie cyfrowym, usługi w zakresie łączności: radiofonicznej, telegraficznej, telefonicznej, telefonii komórkowej i poprzez Internet, telefaksowej, ustalania taryf i opłat, obsługi satelitów i przekazów satelitarnych, organizowania systemów

ne, a także usługi telekomunikacyjne on-line polegające na umożliwieniu: zlecenia usług, świadczenia usług, zawierania umów, umów pośrednictwa, umów ubezpieczeniowych, umów kupna-sprzedaży, umów kredytowych, umów bankowych oraz otwierania rachunków bankowych, dokonywania operacji bankowych, dostępu do konta bankowego, wykonywania umów, zgrupowanie na rzecz osób trzecich różnych towarów i usług pozwalające nabywcy wygodnie oglądać lub zapoznać się z opisem usług oraz kupować te towary i usługi: z katalogu różnych artykułów lub usług, za pośrednictwem usługi elektronicznej, na stronie internetowej oraz usługi pośrednictwa w powyższym zakresie, **36** usługi w zakresie: pośrednictwa w zawieraniu umów ubezpieczeniowych poprzez telefon i Internet, sprawdzania stanu konta poprzez telefon i Internet, **38** usługi w zakresie: rozpowszechniania systemów przekazywania dźwięku i obrazu w łączności radiofonicznej, telegraficznej, telefonicznej, telefonii komórkowej, telefaksowej, w systemie cyfrowym, usługi w zakresie łączności: radiofonicznej, telegraficznej, telefonicznej, telefonii komórkowej i poprzez Internet, telefaksowej, ustalania taryf i opłat, obsługi satelitów i przekazów satelitarnych, organizowania systemów transmisyjnych, przesyłania dźwięku, obrazu i sms-ów, usługi w zakresie: poczty elektronicznej, zleceń przywoławczych z zastosowaniem radia, telefonu lub innych środków komunikacji elektronicznej, usługi w zakresie prowadzenia: stacji radiowych, telewizyjnych oraz transmitowania dźwięku i obrazu, usługi w zakresie zbierania i przekazywania aktualności informacyjnych z wykorzystaniem: multimedii, urządzeń telekomunikacyjnych, usługi w zakresie wypożyczania telefonów, modemów i innych urządzeń telekomunikacyjnych, obsługa klientów przy wykorzystaniu sieci Internet, elektroniczny serwis informacji typu on-line polegający na tworzeniu, prowadzeniu baz danych i udostępnianiu informacji z możliwością elektronicznego przyjmowania i przekazywania wiadomości, **41** usługi w zakresie nauczania poprzez telefon, Internet, radio i telewizję.

(111) **209919** (220) 2007 01 05 (210) 319895
 (151) 2008 06 19 (441) 2007 04 16
 (732) POLKOMTEL S.A., Warszawa, PL.
 (540) simplus dlaczego nie
 (510), (511) **09** aparaty, przewody i słuchawki telefoniczne, automaty sprzedające i mechanizmy do urządzeń uruchamianych przez wrzucenie monety lub żetonu, kasy rejestrujące, komputery i sprzęt przetwarzający dane, magnetyczne nośniki danych, maszyny liczące, płyty (dyski) z nagraniami, urządzenia do gaszenia ognia, urządzenia do nagrywania, transmisji, reprodukcji danych, dźwięku lub obrazu, urządzenia i przyrządy naukowe, żeglarskie, geodezyjne, elektryczne, kinematograficzne, optyczne, wagowe, pomiarowe, sygnalizacyjne, kontrolne, do ratowania życia, do celów dydaktycznych, **35** usługi polegające na: rejestrowaniu, sporządzaniu odpisów, składzie, kompilacji, transmisji, transkrypcji, systematyzacji pisemnych informacji (komunikatów) oraz rejestrowaniu, a także wykorzystaniu lub kompilacji danych matematycznych lub statystycznych oraz zarządzaniu zbiorami informatycznymi, usługi w zakresie: działalności informacyjnej, badania rynku, telefonicznego udzielania informacji, organizacji wystaw lub targów handlowych, pośrednictwa w zawieraniu umów kupna-sprzedaży poprzez telefon i Internet, obsługa klientów przy wykorzystaniu sieci Internet, usługi telekomunikacyjne, a także usługi telekomunikacyjne on-line polegające na umożliwieniu: zlecenia usług, świadczenia usług, zawierania umów, umów pośrednictwa, umów ubezpieczeniowych, umów kupna-sprzedaży, umów kredytowych, umów bankowych oraz otwierania rachunków bankowych, dokonywania operacji bankowych, dostępu do konta bankowego, wykonywania umów, zgrupowanie na rzecz osób trzecich różnych towarów i usług pozwalające nabywcy wygodnie oglądać lub zapoznać się z opisem usług oraz kupować te towary i usługi: z katalogu różnych artykułów lub usług, za pośrednictwem usługi elektronicznej, na stronie internetowej oraz usługi pośrednictwa w powyższym zakresie, **36** usługi w zakresie: pośrednictwa w zawieraniu umów ubezpieczeniowych poprzez telefon i Internet, sprawdzania stanu konta poprzez telefon i Internet, **38** usługi w zakresie: rozpowszechniania systemów przekazywania dźwięku i obrazu w łączności radiofonicznej, telegraficznej, telefonicznej, telefonii komórkowej, telefaksowej, w systemie cyfrowym, usługi w zakresie łączności: radiofonicznej, telegraficznej, telefonicznej, telefonii komórkowej i poprzez Internet, telefaksowej, ustalania taryf i opłat, obsługi satelitów i przekazów satelitarnych, organizowania systemów

transmisyjnych, przesyłania dźwięku, obrazu i sms-ów, usługi w zakresie: poczty elektronicznej, zleceń przywoławczych z zastosowaniem radia, telefonu lub innych środków komunikacji elektronicznej, usługi w zakresie prowadzenia: stacji radiowych, telewizyjnych oraz transmitowania dźwięku i obrazu, usługi w zakresie zbierania i przekazywania aktualności informacyjnych z wykorzystaniem: multimedii, urządzeń telekomunikacyjnych, usługi w zakresie wypożyczania telefonów, modemów i innych urządzeń telekomunikacyjnych, obsługa klientów przy wykorzystaniu sieci Internet, elektroniczny serwis informacji typu on-line polegający na tworzeniu, prowadzeniu baz danych i udostępnianiu informacji z możliwością elektronicznego przyjmowania i przekazywania wiadomości, **41** usługi w zakresie nauczania poprzez telefon, Internet, radio i telewizję.

(111) **209920** (220) 2007 01 08 (210) 319904
(151) 2008 06 19 (441) 2007 04 16
(732) VALVEX S.A., Jordanów, PL.

(540) G-box

(510), (511) **06** armatura metalowa, **11** baterie toaletowe, baterie łazienkowe, baterie wannowe, baterie natryskowe, baterie umywalkowe, baterie termostatyczne, baterie zlewozmywakowe, baterie bidetowe, zawory, zawory termostatyczne, kurki, głowice i uchwyty do baterii, grzejniki.

(111) **209921** (220) 2007 01 06 (210) 319906
(151) 2008 08 25 (441) 2007 04 16
(732) „SOBIK”-Zakład Produkcyjny Spółka z o.o., Bielsko-Biała, PL.
(540)

7 namit pójdało ci jak po maśle

Kolor znaku: czerwony, czarny, biały

(531) 27.5.1, 29.1.13

(510), (511) **29** maśło.

(111) **209922** (220) 2007 01 16 (210) 320236
(151) 2008 06 25 (441) 2007 04 30
(732) The Coca-Cola Company, Atlanta, US.

(540) LICZY SIĘ KAŻDA KROPLA

(510), (511) **32** piwo, wody mineralne i gazowane oraz inne napoje bezalkoholowe, napoje owocowe i soki owocowe, syropy i inne preparaty do produkcji napojów, **35** reklama, zarządzanie w działalności handlowej, administrowanie działalności handlowej, prace biurowe, **41** usługi edukacyjne, a mianowicie organizowanie kursów, seminariów i warsztatów na temat wyboru napojów przez konsumentów oraz kwestii dotyczących zdrowia, dobrego samopoczucia i zdrowego stylu życia, sprawności i stylu życia, rozrywka, działalność sportowa i kulturalna.

(111) **209923** (220) 2007 01 17 (210) 320311
(151) 2008 06 13 (441) 2007 04 30
(732) CERSANIT Spółka Akcyjna, Kielce, PL.

(540) CARIBO

(510), (511) **19** płytki i listwy wykładzinowe niemetalowe, płytki ceramiczne, glazura, gres, terakota.

(111) **209924** (220) 2007 01 22 (210) 320450
(151) 2008 06 24 (441) 2007 04 30
(732) 3M Poland Spółka z o.o., Kajetany k/Warszawy, PL.

(540) KINDER TEST

(510), (511) **03** kosmetyki, preparaty medyczne do celów kosmetycznych, **05** testy ciężowe, chemiczne preparaty dla testów ciężowych, środki sanitarne do celów medycznych, żywność dla niemowląt, suplementy diety, substancje dietetyczne do celów leczniczych, preparaty medyczne i farmaceutyczne, plastry, materiały opatrunkowe, przylepce chirurgiczne, folie operacyjne, bandaże higieniczne i opatrunkowe, włókninowe bandaże podgipsowe, jedwab wiskozowy włókienniczy i włókna polipropylenowe do celów medycznych, wata, lignina, gaza opatrunkowa i kompresy z gazy, chusteczki higieniczne, chusteczki nasączone płynami farmaceutycznymi, środki odkażające, **10** butelki dla niemowląt, smoczki do butelek dla niemowląt,

smoczki dziecięce, zamknięcia do butelek dla niemowląt, buteleczki z kropłomierzem do celów leczniczych.

(111) **209925** (220) 2007 01 30 (210) 320706
(151) 2008 06 13 (441) 2007 05 14
(732) Mitusiński Leszek, Kraków, PL.
(540)



(531) 24.17.5, 27.5.1

(510), (511) **09** urządzenia do nadawania, przekazywania, odbierania, nagrywania i odtwarzania dźwięku i obrazu, telefony, wideotelefony, interkomy, radiotelefony, domofony, wideofony, nadajniki i odbiorniki telewizji przemysłowej, kamery, monitory, anteny, urządzenia do nadawania, przekazywania, odbierania, zapisywania i odtwarzania danych, elektroniczne urządzenia i systemy kontroli dostępu, urządzenia i systemy sygnalizacyjne, urządzenia i systemy alarmowe, bramki sygnalizujące przemieszczanie rzeczy i osób, wykrywacze metali, czujniki, zamki elektryczne, zamki elektroniczne, zasilacze, **37** usługi w zakresie instalowania, serwisu i napraw urządzeń do nadawania, przekazywania, odbierania, nagrywania i odtwarzania dźwięku i obrazu, urządzeń do nadawania, przekazywania, odbierania, zapisywania i odtwarzania danych, urządzeń i systemów kontroli dostępu, urządzeń i systemów sygnalizacyjnych, urządzeń i systemów alarmowych, urządzeń i systemów teleinformatycznych.

(111) **209926** (220) 2007 02 01 (210) 320827
(151) 2008 07 18 (441) 2007 05 14
(732) TP EmiTel Sp. z o.o., Kraków, PL.
(540)

emitel

Kolor znaku: niebieski, pomarańczowy

(531) 26.2.1, 27.5.1, 29.1.12

(510), (511) **37** usługi z zakresu instalacji, utrzymania, eksploatacji, konserwacji i nadzoru systemów radiokomunikacyjnych oraz infrastruktury budowlanej obiektów radiokomunikacyjnych, **38** usługi z zakresu emisji analogowej i cyfrowej naziemnej i satelitarnej, przesyłania sygnałów radiofonicznych i telewizyjnych oraz radiokomunikacji morskiej, transmisja danych, doradztwo techniczne w zakresie radiodiffuzji i radiokomunikacji, wynajmowanie infrastruktury technicznej na potrzeby nadawców i odbiorców sygnałów radiokomunikacyjnych, **42** opracowywanie projektów technicznych instalacji systemów radiokomunikacji.

(111) **209927** (220) 2007 02 07 (210) 321081
(151) 2008 06 19 (441) 2007 05 14
(732) Polska Telefonia Cyfrowa Spółka z o.o., Warszawa, PL.
(540)

era & friends

Kolor znaku: niebieski, czerwony, pomarańczowy, biały

(531) 24.17.25, 26.2.1, 26.2.3, 27.5.1, 29.1.14

(510), (511) **09** aparaty telefoniczne, przewody, słuchawki telefoniczne, telefony komórkowe, zestawy głośno mówiące, anteny, baterie do tych telefonów, ładowarki, obudowy kolorowe, zestawy słuchawkowe, karty PCMCIA, obudowy, uchwyty i pokrowce do telefonów komórkowych, karty telefoniczne do automatów, karty telefoniczne do telefonów komórkowych, karty sim, urządzenia do przetwarzania informacji, współpracujące z komputerami w zakresie przekazywania dźwięku i obrazu, czyste i zapisane magnetyczne nośniki danych, audio i video, **35** usługi w zakresie reklamy: organizacja kampanii reklamowych, wynajem i sprzedaż miejsca i czasu na reklamy, usługi w zakresie dystrybucji i doręczania prospektów reklamowych, ofert sprzedaży i próbek reklamowych, również za pośrednictwem sieci teleinformatycznych-internetu, pośrednictwo w sprzedaży towarów za pośred-

nictwem internetu, usługi rejestrowania, kompilacji, systematyzacji pisemnych informacji i ich przekazywania za pośrednictwem sieci telefonicznych, internetu, dostarczanie pakietów informacji, tekstów reklamowych dostosowanych do indywidualnych wymagań odbiorcy, usługi informacji o działalności gospodarczej i handlowej, oferowanie sprzedaży usług w zakresie rozrywki, turystyki i organizacji podróży, usługi świadczone w systemie on-line w zakresie kupna i sprzedaży, sprzedaży aukcyjnej i promocyjnej towarów i usług, usługi wymiany informacji i konwersacji z dziedziny gospodarki i reklamy w czasie realnym za pośrednictwem sieci teleinformatycznych internet i telefonów komórkowych, **36** usługi w zakresie pośrednictwa w zawieraniu umów ubezpieczeniowych, umów kredytowych za pośrednictwem telefonu i sieci teleinformatycznych internet, umożliwianie sprawdzania stanu konta oraz dokonywania płatności za pośrednictwem telefonu i sieci teleinformatycznych internet, obsługa kart kredytowych za pośrednictwem telefonu i internetu, **38** usługi świadczone przez operatora sieci telefonii komórkowej w zakresie obsługi połączeń abonentów telefonii komórkowej, usługi przekazywania głosu i obrazu w systemie przekazu fonicznego i cyfrowego, usługi teleksowe i telefaksowe, usługi w zakresie zbierania i przekazywania wiadomości, przesyłanie informacji tekstowej i obrazowej za pośrednictwem komputerów i sieci informatycznych, przekazywanie danych przy pomocy terminali komputerowych, przesyłanie wiadomości, danych, głosu i obrazu za pomocą przekazu satelitarnego, usługi przekazywania poczty elektronicznej za pośrednictwem sieci telefonii komórkowej i telefonów komórkowych, udostępnianie połączeń z sieciami informatycznymi, wypożyczanie urządzeń służących do przekazywania głosu, obrazu i danych za pomocą telefonii analogowej, cyfrowej, satelitarnej, udostępnianie stron internetowych za pośrednictwem telefonii komórkowej bezpośrednio na wyświetlaczu aparatu telefonicznego, usługi w zakresie umożliwiania wymiany informacji i konwersacji w czasie realnym za pośrednictwem sieci teleinformatycznych internet i telefonów komórkowych, zbieranie i przekazywanie informacji, przekazywanie informacji lokalnej dotyczącej obszaru na którym znajduje się odbiorca zgodnie z indywidualnymi wymaganiami, **39** udzielanie informacji telefonicznych w zakresie turystyki i organizacji podróży, **41** usługi nauczania i rozrywki prowadzone za pośrednictwem sieci teleinformatycznych internet i telefonów komórkowych, organizowanie konkursów edukacyjnych i rozrywkowych, organizacja gier rozrywkowych, przeprowadzanie plebiscytów, udzielanie informacji telefonicznych w zakresie rozrywki.

(111) **209928** (220) 2007 02 19 (210) 321515
 (151) 2008 06 23 (441) 2007 05 28
 (732) JERONIMO MARTINS DYSTRYBUCJA S.A., Kostrzyn, PL.
 (540) DEKADA
 (510), (511) **32** wody mineralne i gazowane, napoje bezalkoholowe.

(111) **209929** (220) 2007 02 19 (210) 321516
 (151) 2008 06 23 (441) 2007 05 28
 (732) JERONIMO MARTINS DYSTRYBUCJA S.A., Kostrzyn, PL.
 (540)



Kolor znaku: czarny, brązowy, złoty
 (531) 26.1.2, 27.5.1, 29.1.13
 (510), (511) **29** mięso, ryby, drób, wędliny.

(111) **209930** (220) 2007 02 19 (210) 321517
 (151) 2008 06 23 (441) 2007 05 28
 (732) JERONIMO MARTINS DYSTRYBUCJA S.A., Kostrzyn, PL.
 (540)



Kolor znaku: czerwony, złoty
 (531) 26.1.2, 27.5.1, 29.1.12

(510), (511) **29** mięso, ryby, drób, jaja, mleko, produkty mleczne, gotowe lub wstępnie przygotowane posiłki składające się z mięsa i warzyw, zupy, **30** produkty zbożowe, wyroby cukiernicze, sosy, przysmaki, pizze, zapiekanki, kluski, placki, pierogi, knedle.

(111) **209931** (220) 2003 08 25 (210) 269056
 (151) 2008 08 25 (441) 2004 03 08
 (732) PROLINE Sebastian Ponikowski, Wrocław, PL.
 (540)

NEOTEC NEOTEC

(531)
 (510), (511) **09** anteny, aparaty: fotograficzne, telewizory, wideo i do rejestrowania czasu, audiowizualne urządzenia do nauki, urządzenia do ładowania baterii, baterie elektryczne i do oświetlania, bezpieczniki i topikowe, celowniki aparatów fotograficznych, CPU, urządzenia do czyszczenia płyt fonograficznych, czytniki kodów kreskowych oraz kody kreskowe jak i optyczne, magnetyczne nośniki danych, dane na nośnikach optycznych, urządzenia diagnostyczne nie do celów medycznych, drukarki komputerowe, obwody drukowane, dystrybutory dysków i dystrybutory automatyczne dysków, dyski: kompaktowe, magnetyczne, obliczeniowe, optyczne i optyczne kompaktowe, dyskiety, dzwonki, ekrany i ekrany wideo, elektryczne: baterie, instalacje, przekaźniki, przewody, transformatory, wskaźniki strat i złącza do przewodów, materiały na przewody elektryczne, akcesoria fotograficzne: celowniki aparatów, futerały na przyrządy i aparaturę, statywy do aparatów, głośniki i tubowe jak i szafki na głośniki tubowe, urządzenia do gry działające wyłącznie z odbiornikiem telewizyjnym, interfejsy, osłony do kabli elektrycznych, kamery filmowe i wideo, karty z pamięcią lub mikroprocesorem, klawiatury komputerowe, komputerowe: drukarki, notesy, pamięci i urządzenia peryferyjne, komputery, lampy błyskowe i do ciemni, lasery nie do celów medycznych, lornetki, lunety, maszyny księgujące, liczące i sumujące, migawki, mikrofony, mikroprocesory, modemy, nadajniki, napędy dyskowe, regulatory napięcia do pojazdów, neony reklamowe, nośniki: danych magnetycznych, płyt ciemniowych i informacji magnetycznej i optycznej, obiektywy, obwody drukowane i scalone, odbiorniki radiowe, odtwarzacze kaset i płyt kompaktowych, urządzenia do odtwarzania dźwięku, płytki krzemowe i półprzewodnikowe, procesory tekstu, programy komputerowe i systemu operacyjnego, radary, aparatura i nośniki do rejestracji dźwięku, skanery, sterowniki, maszyny do telefonii bezprzewodowej, telefoniczne: aparaty, przewody, słuchawki, wyzwalacze migawek, urządzenia do wzmacniania dźwięku, złączki telefoniczne, **16** artykuły biurowe oprócz artykułów papierniczych z kartonu, czcionki-cyfry i litery nie z papieru i nie z kartonu, emblematy nie z papieru i nie z kartonu, folie z tworzyw sztucznych i z pęcherzykami powietrza do pakowania, metalowe zaczepy do kartek, materiały piśmienne prócz materiałów z papieru i z kartonu, ołówki, materiały introligatorskie oprócz papierowych i z kartonu.

(111) **209932** (220) 2003 08 26 (210) 269099
 (151) 2008 08 08 (441) 2004 03 08
 (732) „START-02” Spółka z ograniczoną odpowiedzialnością, Warszawa, PL.

(540) solidna firma biała lista
 (510), (511) **16** almanachy, broszury, czasopisma, gazety, dzienniki, druki, kalendarze, książki, atlasy, katalogi, prospekty, ulotki, cenniki, afisze, plakaty, karty indeksowe, formularze, diagramy, obwoluty, okładki, fotografie, wyroby z kartonu lub papieru, klisze drukarskie, plansze, tablice reklamowe, materiały do nauczania, materiały szkoleniowe i instruktażowe, notatniki, notesy, **35** usługi agencji reklamowych, publikowanie tekstów i materiałów reklamowych, uaktualnianie materiałów reklamowych, organizowanie targów, wystaw w celach handlowych i reklamowych, usługi w zakresie dystrybucji i rozpowszechniania materiałów oraz ogłoszeń reklamowych, usługi w zakresie reklamy prasowej, radiowej i telewizyjnej, promocja sprzedaży, pokazy towarów, obróbka tekstów, usługi przeglądu prasy, prognozy ekonomiczne, badania w dziedzinie działalności gospodarczej, pozyskiwanie informacji o działalności gospodarczej, ekspertyzy w zakresie działalności gospodarczej, doradztwo specjalistyczne w sprawach działalności gospodarczej, doradztwo

w zakresie organizacji i zarządzania w działalności gospodarczej, doradztwo w zakresie doboru personelu, usługi w zakresie edycji tekstów, usługi w zakresie informacji o działalności gospodarczej, wynajmowanie miejsc na umieszczenie ogłoszeń i reklam, **38** usługi agencji informacyjnych, usługi agencji prasowych, usługi ogłoszeń elektronicznych, usługi poczty elektronicznej, **41** porady w zakresie edukacji lub kształcenia, usługi informacyjne o edukacji, kształcenie praktyczne, nauczanie: nauczanie korespondencyjne, organizowanie, obsługa i prowadzenie konferencji, kongresów, pracowni specjalistycznych, seminariów, sympozjów, zjazdów, organizowanie konkursów edukacyjnych lub rozrywkowych, organizowanie wystaw z dziedziny kultury lub edukacji, obsługa publikacji elektronicznych on-line, publikacja elektroniczna on-line książek i periodyków, publikowanie książek, publikowanie tekstów, usługi reporterskie, usługi tłumaczeń, pisanie scenariuszy, montaż programów radiowych i telewizyjnych, produkcja widowisk, **42** administrowanie stronami komputerowymi, tworzenie i utrzymywanie stron internetowych dla osób trzecich, projektowanie stron internetowych dla osób trzecich, konwersja danych lub dokumentów na formę elektroniczną, konwersja danych przez programy komputerowe, usługi w zakresie informacji naukowej i technicznej, zarządzanie prawami autorskimi, badania prawne, doradztwo w zakresie własności intelektualnej, licencjonowanie własności intelektualnej, usługi związane z bezpieczeństwem własności intelektualnej.

(111) **209933** (220) 2006 02 06 (210) 305775
 (151) 2008 08 06 (441) 2006 05 15
 (732) Proline Sebastian Ponikowski, Wrocław, PL.
 (540)



Kolor znaku: niebieski, czarny

(531) 26.2.1, 26.13.1, 27.5.1, 29.1.12
 (510), (511) **09** anteny, aparaty fotograficzne, telewizory, wideo do rejestrowania czasu, audiowizualne urządzenia do nauki, baterie elektryczne i do oświetlania, urządzenia do czyszczenia płyt fonograficznych, czytniki kodów kreskowych, czytniki optyczne, magnetyczne nośniki danych, optyczne nośniki danych, drukarki komputerowe, dystrybutory dysków, automatyczne dystrybutory dysków, dyski: kompaktowe, magnetyczne, obliczeniowe, dyski: optyczne, optyczne kompaktowe, dyskietki, ekrany wideo, przekaźniki elektryczne, przekaźniki światłowodowe, przewody elektryczne, przewody światłowodowe, transformatory, materiały na przewody elektryczne, filtry fotograficzne, fotograficzne celowniki aparatów, futerały na przyrządy i aparaturę fotograficzną, statywy do aparatów fotograficznych, głośniki tubowe, szafki na głośniki tubowe, interfejsy, kamery filmowe, kamery wideo, karty komputerowe z pamięcią lub mikroprocesorem, klawiatury komputerowe, notesy elektroniczne, pamięci komputerowe, komputery, urządzenia peryferyjne do komputerów, fotograficzne lampy błyskowe, fotograficzne lampy do ciemni, lasery nie do celów medycznych, lornetki, lunety, maszyny: księgujące, liczące i sumujące, migawki, mikrofony, mikroprocesory, modemy, napędy dyskowe, neony reklamowe, płyty ciemniowe stosowane w fotografii, obiektywy stosowane w optyce, obwody drukowane, obwody scalone, odbiorniki radiowe, odtwarzacze kaset i płyt kompaktowych, urządzenia do odtwarzania dźwięku, monitory komputerowe, myszy komputerowe, urządzenia do gry działające wyłącznie z odbiornikiem telewizyjnym, peryferyjne urządzenia komputerowe, płytki krzemowe, płytki półprzewodnikowe, procesory, programy komputerowe systemu operacyjnego, radary, aparatura do rejestracji dźwięku, nośniki do rejestracji dźwięku, skanery, software oprogramowanie, sterowniki, maszty do telefonii bezprzewodowej, wzmacniacze do odbioru fal elektromagnetycznych, telefoniczne: aparaty, przewody i słuchawki, wyzwalacze migawek stosowane w optyce, urządzenia do wzmacniania dźwięku, **16** afsze, albumy, blankiety, artykuły biurowe, broszury, czasopisma, druki, formularze, fotografie, folie z tworzyw sztucznych do pakowania, folie z tworzyw sztucznych do pakowania z pęcherzykami, fotografiura, gazety, grafiki, kalendarze, wyroby z kartonu i papieru nie zawarte w innych klasach, katalogi, taśmy papierowe przyklepne do

celów papierniczych, karty do zapisu programów komputerowych, koperty, książki, naklejki adresowe, notesy, numeratory, periodyki, plany, podręczniki, prospekty papierowe, publikacje papierowe, **35** prowadzenie agencji: importowych, eksportowych, reklamowych, usługi badania rynku, pomoc w prowadzeniu działalności gospodarczej, doradztwo w organizowaniu i prowadzeniu działalności gospodarczej, rekrutacja personelu, pomoc w zarządzaniu przedsiębiorstwami przemysłowymi lub handlowymi, komputerowe zarządzanie plikami, promocja sprzedaży, reklama radiowa, reklama telewizyjna, reklama prasowa, organizowanie targów i wystaw w celach handlowych lub reklamowych, **36** agencje pośrednictwa w handlu, kompleksowa obsługa nieruchomości, zarządzanie majątkiem, pośrednictwo w sprzedaży nieruchomości, wycena nieruchomości, **38** agencje informacyjne, agencje prasowe, przesyłanie informacji tekstowej i obrazowej przy pomocy komputera, przydzielanie dostępu do światłowodowej sieci komputerowej, łączność poprzez sieć światłowodów, łączność poprzez terminale komputerowe, łączność radiowa, łączność telefoniczna, łączność telegraficzna, ogłoszenia elektroniczne, poczta elektroniczna, połączenia ze światową siecią komputerową za pośrednictwem telekomunikacji, usługi połączeń telefonicznych, obsługa telekonferencji, telewizja kablowa, trasy połączeń i połączenia dla telekomunikacji, wypożyczanie: urządzeń do przesyłania informacji, modemów, wypożyczanie: urządzeń telekomunikacyjnych, telefonów, **39** dystrybucja gazet i przesyłek, pośrednictwo frachtowe i transportowe, przewożenie ładunków, transport lądowy, spedycja, składowanie towarów, wynajmowanie magazynów.

(111) **209934** (220) 2006 02 06 (210) 305777
 (151) 2008 08 06 (441) 2006 05 15
 (732) Proline Sebastian Ponikowski, Wrocław, PL.
 (540)



Kolor znaku: czerwony, biały

(531) 1.15.23, 26.4.1, 27.5.1, 29.1.12
 (510), (511) **09** anteny, aparaty fotograficzne, telewizory, wideo do rejestrowania czasu, audiowizualne urządzenia do nauki, urządzenia do czyszczenia płyt fonograficznych, czytniki kodów kreskowych, czytniki optyczne, magnetyczne nośniki danych, optyczne nośniki danych, elektryczne urządzenia diagnostyczne nie do celów medycznych, drukarki komputerowe, dystrybutory dysków, automatyczne dystrybutory dysków, dyski: kompaktowe, magnetyczne, obliczeniowe, dyski: optyczne, optyczne kompaktowe, dyskietki, ekrany wideo, filtry fotograficzne, fotograficzne celowniki aparatów, futerały na przyrządy i aparaturę fotograficzną, statywy do aparatów fotograficznych, interfejsy, kamery filmowe, kamery wideo, karty komputerowe z pamięcią lub mikroprocesorem, klawiatury komputerowe, notesy elektroniczne, pamięci komputerowe, komputery, urządzenia peryferyjne do komputerów, fotograficzne lampy błyskowe, fotograficzne lampy do ciemni, lasery nie do celów medycznych, lornetki, lunety, maszyny: księgujące, liczące i sumujące, migawki, mikroprocesory, modemy, napędy dyskowe, neony reklamowe, płyty ciemniowe stosowane w fotografii, obiektywy stosowane w optyce, obwody drukowane, obwody scalone, odtwarzacze kaset i płyt kompaktowych, monitory komputerowe, myszy komputerowe, urządzenia do gry działające wyłącznie z odbiornikiem telewizyjnym, peryferyjne urządzenia komputerowe, płytki krzemowe, płytki półprzewodnikowe, procesory, programy komputerowe systemu operacyjnego, radary, skanery, software oprogramowanie, sterowniki, maszty do telefonii bezprzewodowej, wyzwalacze migawek stosowane w optyce, **16** afsze, albumy, blankiety, artykuły biurowe, broszury, czasopisma, druki, formularze, fotografie, folie z tworzyw sztucznych do pakowania, folie z tworzyw sztucznych do pakowania z pęcherzykami, fotografiura, gazety, grafiki, kalendarze, wyroby z kartonu i papieru nie zawarte w innych klasach, katalogi, taśmy papierowe przyklepne do celów papierniczych, karty do zapisu programów komputerowych,

koperty, książki, naklejki adresowe, notesy, numeratory, periodyki, plany, podręczniki, prospekty papierowe, publikacje papierowe, **38** agencje informacyjne, agencje prasowe, przesyłanie informacji tekstowej i obrazowej przy pomocy komputera, przydzielanie dostępu do światłowodowej sieci komputerowej, łączność poprzez sieć światłowodów, łączność poprzez terminale komputerowe, łączność radiowa, łączność telefoniczna, łączność telegraficzna, ogłoszenia elektroniczne, poczta elektroniczna, połączenia ze światową siecią komputerową za pośrednictwem telekomunikacji, usługi połączeń telefonicznych, obsługa telekonferencji, telewizja kablowa, trasy połączeń i połączenia dla telekomunikacji, wypożyczanie: urządzeń do przesyłania informacji, modemów, wypożyczanie: urządzeń telekomunikacyjnych, telefonów, **39** dystrybucja gazet i prasy, pośrednictwo frachtowe i transportowe, przewożenie ładunków, transport lądowy, spedycja, składowanie towarów, wynajmowanie magazynów.

(111) **209935** (220) 2006 05 11 (210) 310564
 (151) 2008 07 08 (441) 2006 08 21
 (732) Agencja Reklamowa E-MEDIA Alfred Sosgórnik,
 Bielsko-Biała, PL.
 (540)



Kolor znaku: szary, biały
 (531) 1.5.1, 2.1.16, 27.5.1, 29.1.12
 (510), (511) **39** usługi agencji turystycznej za wyjątkiem rezerwacji kwater, usługi organizowania podróży i wycieczek dla osób trzecich, **41** organizowanie wyjazdów szkoleniowych, integracyjnych, motywacyjnych, promocyjnych i targowych, organizowanie i obsługa sympozjów i zjazdów, organizowanie seminariów, organizowanie zawodów sportowych, **43** usługi rezerwacji, noclegów.

(111) **209936** (220) 2006 12 08 (210) 318879
 (151) 2008 07 29 (441) 2007 03 19
 (732) LOWELL INTERNATIONAL POLSKA Sp. z o.o., Warszawa, PL.
 (540)



Kolor znaku: ciemnoniebieski, biały
 (531) 26.1.2, 27.5.1, 29.1.12
 (510), (511) **29** flaki, zupy, kielbasy, kiszki, kompoty, konserwy, krokiety, ryby, owoce morza, mięso, potrawy z mięsa, placki ziemniaczane, sery, tłuszcze jadalne, wędliny, dziczyzna, sałatki warzywne i owocowe, wyroby garmażeryjne, hamburgery, hot-dogi, dania gotowe do spożycia z mięsa i ryb, chipsy ziemniaczane, chrupki ziemniaczane, dżemy, grzyby konserwowane, przetwory warzywne, przetwory mięsne, kapusta kwaszona, korniszony, ogórki kiszzone, konserwy rybne, konserwy mięsne, ekstrakty mięsne, drób, jaja, mleko, wyroby z mleka, jadalne oleje, owoce i warzywa konserwowane, suszone, gotowane, galaretki jadalne, konfitury, przeciery owocowe i warzywne, dania mrożone, **30** bułki, chleb, ciasta, gofry, ciastka, kanapki, lody, makarony, produkty mączne, mięso w cieście, naleśniki, paszteciki, pieczywo, pierogi, placki, przyprawy, słodczyce, spaghetti, pizze, wyroby cukiernicze, czekolada, czekoladki, batony, bomboniery, napoje na bazie czekolady, galaretki owocowe, herbatniki, sorbety, pierniki, pralinki, wyroby cukiernicze, wyroby czekoladowe, preparaty zbożowe, żywność na bazie mąki, mrożone pieczywo, dania gotowe

do spożycia na bazie mąki, mrożone półprodukty żywnościowe na bazie mąki, sosy do sałatek, **32** wody mineralne, wody gazowane, napoje bezalkoholowe, syropy, preparaty do przygotowania napojów, napoje owocowe i warzywne, soki owocowe i warzywne, piwo, **35** prowadzenie delikatesów, sklepów wielkopowierzchniowych i sklepów internetowych z artykułami spożywczymi, z napojami, z przetworami domowymi, z pieczywem, z daniami gotowymi do spożycia, ze środkami czystości, z kosmetykami, z kwiatami, z wyrobami alkoholowymi, z odzieżą, z bielizną, z artykułami gospodarstwa domowego, ze sprzętem elektrycznym i elektronicznym, z artykułami piśmiennymi, **43** usługi gastronomiczne, prowadzenie stołówek z kuchnią domową, bary szybkiej obsługi, bary sałatkowe, kawiarnie, restauracje, zajazdy, bary przekąskowe, catering, pizzerie, przygotowywanie dań na zamówienie, dostawa potraw na zamówienie.

(111) **209937** (220) 2007 02 20 (210) 321559
 (151) 2008 08 05 (441) 2007 05 28
 (732) Ośrodek Nauczania Języków Obcych „Języki Świata”
 Katarzyna Anna Kowalczyk, Białystok, PL.
 (540)



Kolor znaku: czerwony, biały
 (531) 1.17.1, 27.5.1, 29.1.12
 (510), (511) **41** kursy i szkolenia językowe.

(111) **209938** (220) 2007 02 20 (210) 321607
 (151) 2008 06 26 (441) 2007 05 28
 (732) BIMS PLUS Spółka z o.o. Spółka Komandytowa, Poznań, PL.
 (540)



Kolor znaku: biały, czarny, żółty
 (531) 26.4.2, 27.5.1, 29.1.13
 (510), (511) **09** publikacje na nośnikach elektronicznych, **11** kolektory słoneczne, **16** publikacje na nośnikach papierowych.

(111) **209939** (220) 2007 02 20 (210) 321608
 (151) 2008 06 26 (441) 2007 05 28
 (732) BIMS PLUS Spółka z o.o. Spółka Komandytowa, Poznań, PL.
 (540)



Kolor znaku: biały, czarny, żółty
 (531) 26.4.2, 27.5.1, 29.1.13
 (510), (511) **09** publikacje na nośnikach elektronicznych, **11** podgrzewacze wody, **16** publikacje na nośnikach papierowych.

(111) **209940** (220) 2007 02 20 (210) 321609
 (151) 2008 06 26 (441) 2007 05 28
 (732) CERSANIT S.A., Kielce, PL.
 (540) SARON
 (510), (511) **19** płytki i listwy wykładzinowe niemetalowe, płytki ceramiczne, glazura, gres, terakota.

(111) **209941** (220) 2003 10 31 (210) 272067
 (151) 2008 07 30 (441) 2004 04 19
 (732) The North Face Apparel Corp., Wilmington, US.
 (540) NEVER STOP EXPLORING
 (510), (511) **18** plecaki, torby, walizki i kufry na bagaż podróżnych, worki i torby turystyczne i podróżne, torby na aparaty fotograficzne

i kamery, torby do noszenia na wysokości talii, **20** śpiwory, **22** namioty, **25** odzież, koszulki typu T-shirt, topy, spodenki, podkoszulki, swetry, spodnie, marynarki, żakiety, kurtki, kamizelki, anoraki, kombinizony narciarskie, kurtki narciarskie, kamizelki narciarskie, kurtki przeciwdeszczowe i spodnie przeciwdeszczowe, obuwie i nakrycia głowy, **25** skarpetki, szaliki, rękawice, rękawiczki.

(111) **209942** (220) 2007 02 20 (210) 321613
 (151) 2008 06 26 (441) 2007 05 28
 (732) BIMS PLUS Spółka z o.o. Spółka Komandytowa, Poznań, PL.
 (540)



Kolor znaku: biały, czarny, żółty

(531) 26.4.2, 27.5.1, 29.1.13

(510), (511) **06** rurowe przewody instalacyjne rozgałęzione metalowe, **09** publikacje na nośnikach elektronicznych, **11** instalacje i aparatura sanitarna, instalacje do zaopatrywania w wodę, instalacje wodociągowe, **16** publikacje na nośnikach papierowych.

(111) **209943** (220) 2007 02 20 (210) 321614
 (151) 2008 06 26 (441) 2007 05 28
 (732) BIMS PLUS Spółka z o.o. Spółka Komandytowa, Poznań, PL.
 (540)



Kolor znaku: biały, czarny, żółty

(531) 26.4.2, 27.5.1, 29.1.13

(510), (511) **01** preparaty chemiczne, biochemiczne i biologiczne inne niż do celów medycznych i weterynaryjnych, a przeznaczone do obróbki ścieków bytowych i komunalnych, **09** publikacje na nośnikach elektronicznych, **11** instalacje sanitarne, urządzenia do oczyszczania ścieków, przydomowe oczyszczalnie ścieków, drenaż rozsączający, **16** publikacje na nośnikach papierowych, **19** materiały budowlane niemetalowe: rury, przewody wentylacyjne i odpowietrzające, kanalizacyjne elementy prefabrykowane, dennice, kręgi, pierścienie odciążające do studzienek, pokrywy, włazy, obudowy przepompowni ścieków, zbiorniki bezodpływowe, studnie, **22** geowłóknina.

(111) **209944** (220) 2007 02 28 (210) 321975
 (151) 2008 09 10 (441) 2007 06 11
 (732) EUROCASH S.A., Komorniki, PL.
 (540)

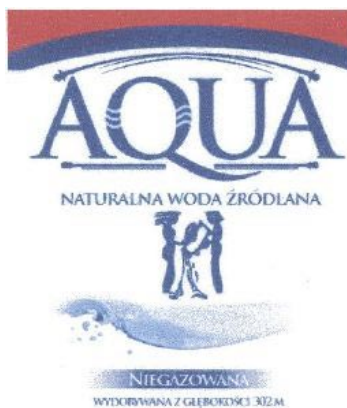

Kolor znaku: czerwony, granatowy, biały

(531) 1.15.15, 1.15.24, 2.7.25, 19.9.1, 26.11.3, 27.5.1, 29.1.13
 (510), (511) **32** naturalne wody niegazowane.

(111) **209945** (220) 2007 02 28 (210) 321976
 (151) 2008 09 05 (441) 2007 06 11
 (732) EUROCASH S.A., Komorniki, PL.

(540)



Kolor znaku: czerwony, granatowy, biały, żółty, zielony i jego odcienie

(531) 1.15.15, 1.15.24, 2.7.25, 5.7.12, 26.11.12, 27.5.1, 29.1.15

(510), (511) **32** wody gazowane, napoje gazowane.

(111) **209946** (220) 2007 02 28 (210) 321977
 (151) 2008 09 05 (441) 2007 06 11
 (732) EUROCASH S.A., Komorniki, PL.
 (540)

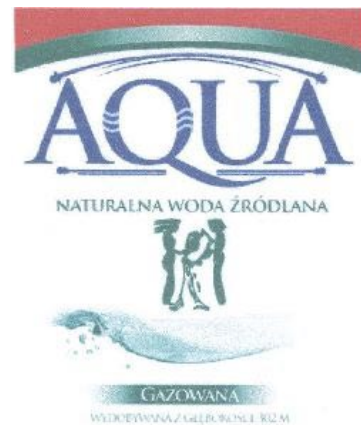

Kolor znaku: czerwony, granatowy, biały, zielony

(531) 1.15.15, 1.15.24, 2.7.25, 26.11.12, 27.5.1, 29.1.14

(510), (511) **32** naturalne wody gazowane.

(111) **209947** (220) 2007 02 28 (210) 321978
 (151) 2008 09 10 (441) 2007 06 11
 (732) EUROCASH S.A., Komorniki, PL.
 (540)



Kolor znaku: niebieski i jego odcienie, różowy, biały

(531) 1.15.15, 1.15.24, 2.7.13, 26.11.12, 27.5.1, 29.1.13

(510), (511) **32** wody niegazowane.

(111) **209948** (220) 2007 03 06 (210) 322250
 (151) 2008 09 09 (441) 2007 06 11
 (732) F.H. KATRIN Katarzyna Posadzy, Gdynia, PL.

(540)



Kolor znaku: czerwony, biały, czarny

(531) 26.4.2, 27.5.1, 29.1.13

(510), (511) **25** bielizna osobista, biustonosze, boa na szyję, chusty, czapki, gorsety, halki, kostiumy kąpielowe, kąpielówki, majtki, odzież, obuwie, pasy do pończoch, pończochy, rajstopy, sukienki.(111) **209949** (220) 2007 03 08 (210) 322301

(151) 2008 09 05 (441) 2007 06 11

(732) Przedsiębiorstwo Handlowo-Usługowe „JAGR PLUS”

Grzegorz Langowski, Gdynia, PL.

(540)



Kolor znaku: czerwony, żółty, jasnoniebieski, zielony, szary, biały

(531) 3.4.1, 8.3.8, 8.3.10, 26.1.1, 26.11.2, 27.5.1, 29.1.15

(510), (511) **29** sery.(111) **209950** (220) 2007 03 13 (210) 322502

(151) 2008 07 14 (441) 2007 06 25

(732) Flexpress-Kaleta Sp.J., Kraków, PL.

(540)



Kolor znaku: niebieski, jasnoniebieski

(531) 1.1.5, 3.7.17, 25.1.15, 27.5.1, 29.1.12

(510), (511) **16** etykiety nie z materiału tekstylnego, **40** usługi drukarskie.(111) **209951** (220) 2007 03 15 (210) 322646

(151) 2008 09 05 (441) 2007 06 25

(732) Przedsiębiorstwo Budowlano-Handlowe „Z. Niziński”,

Wyszów, PL.

(540)



Kolor znaku: niebieski, czerwony, biały, żółty

(531) 25.1.1, 26.1.1, 26.3.23, 26.4.2, 27.5.1, 29.1.14

(510), (511) **01** produkty chemiczne przeznaczone dla przemysłu, rolnictwa i leśnictwa, produkty i półprodukty przerobu ropy naftowej, ropopochodnych, rafineryjnych i petrochemicznych: węglowodory nasycone i nienasycone olefinowe i dienowe oraz ich polimery, propan, etylen, propylen, polietylen, polipropylen, butadien, benzen, toluen, fenol, aceton, rozpuszczalniki, aromaty, glikole etylenowe, tlenek etylenu, etery, siarkowodór, wodór i gazy wodorowe, dodatki chemiczne do paliw silnikowych i smarów, dodatki detergentowe do benzyny, **04** paliwa, oleje przemysłowe, smary, benzyna, benzyny silnikowe, paliwo gazowe, oleje napędowe, oleje opałowe, oleje silnikowe, paliwa ropopochodne, paliwa silnikowe lotnicze, biopaliwa,

ropa naftowa surowa i rafinowana, **06** budowlane materiały metalowe, konstrukcje metalowe dla budownictwa ogólnego, przemysłowego i instalacji przemysłowych, belki metalowe, blacha jako płyty i arkusze, kratownice metalowe, kraty jako ruszty, kształtowniki metalowe, okładziny metalowe, szyny, taśma stalowa, armatura i rurowe przewody instalacyjne metalowe, rurociągi metalowe, konstrukcje metalowe aparatury przemysłowej do wytwarzania produktów rafineryjnych i petrochemicznych: paliw ciekłych, gazowych, stałych i pochodnych produktów chemicznych, zbiorniki metalowe magazynowe z dachami metalowymi pływającymi lub stałymi, nalewki autocysternowe metalowe, zawory metalowe inne niż części maszyn, **19** materiały budowlane niemetalowe: cegła, cement, piasek, gips, glina ceglarska, kamień, kruszywa, marmur, wapno, żwir, bitumiczne wyroby dla budownictwa, płyty budowlane niemetalowe, beton, beton suchy, beton mostowy, masa betonowa, mieszanki betonowe, zaprawy budowlane, betonowe elementy budowlane: balustrady, kolumny, ogrodzenia, kształtki, płyty, dźwigary, kratownice, belki, ściany, prefabrykaty betonowe wibroprasowane: kostka brukowa, płyty chodnikowe, krawężniki, obrzeża, bloczki, pustaki, płyty ażurowe, korytka ściekowe, gazony, betonowe elementy prefabrykowane: kształtki, elementy kanałowe, kręgi, studzienki rewizyjne, włazowe i połączeniowe, przewietrzniki, włazy, rury i kształtki rurowe sztywne niemetalowe: kamionkowe, betonowe, żelbetonowe, **37** usługi budowlano-montażowe i remontowe w zakresie budownictwa ogólnego i przemysłowego, wykonywanie robót ogólnobudowlanych związanych z wznoszeniem konstrukcji stalowych, budynków i budowli z elementów prefabrykowanych, budowa dróg kołowych i szynowych, roboty inżynierskie lądowe i wodne, roboty ziemne, wykonywanie wykopów i wierceń geologiczno-inżynierskich, budowlane roboty izolacyjne, stawianie rusztowań, wykonywanie konstrukcji i pokryć dachowych, usługi wykonywania fundamentów, rekultywacja terenów zdegradowanych lub zdezastrowanych w tym zrobów zwałowych, wyrobisk i wysypisk odpadów, wykonywanie robót ogólnobudowlanych i remontów w zakresie rozdzielczych obiektów liniowych: rurociągów, linii elektroenergetycznych, telekomunikacyjnych oraz wewnętrznych i zewnętrznych instalacji elektrycznych: gazowych, telekomunikacyjnych, wodociągowych, kanalizacyjnych, centralnego ogrzewania, wentylacyjnych, budowlane roboty wykończeniowe: murarstwo, tynkowanie, malowanie, posadzkarstwo, tapetowanie, oblicowywanie ścian, wykonywanie robót ogólnobudowlanych, montażowych i remontów obiektów związanych z przetwarzaniem, magazynowaniem, konfekcjonowaniem i obrotem paliwami: stałymi, ciekłymi, gazowymi, produktami chemicznymi oraz oczyszczalni ścieków, stacji uzdatniania wody, zbiorników retencyjnych-uśredniających i zbiorników osadu, usługi w zakresie budowy, przeglądów, konserwacji, remontów i modernizacji urządzeń i instalacji przyjęcia-magazynowania-wydawania paliw (baz paliw), armatury zbiornikowej, rurociągów technologicznych, autocystern, zbiorników paliw, pompowni paliw, instalacji nalewowo-spustowych i autocystern, instalacji odzysku benzyny, instalacji dozowania dodatków specjalnych, instalacji hermetyzacji i odzysku par, instalacji przeciwpożarowych, systemów automatyki i sterowania, usługi w zakresie prowadzenia stacji paliw, naprawa i konserwacja maszyn, urządzeń budowlanych i pojazdów samochodowych, górnicze roboty wydobywcze surowców mineralnych, rozbiórka i burzenie obiektów budowlanych, wynajmowanie sprzętu budowlanego i burzącego z obsługą operatorską, wynajmowanie maszyn i urządzeń budowlanych, **39** usługi transportowe i spedycyjne, towarowy transport drogowy pojazdami specjalistycznymi i uniwersalnymi, transport poprzez rurociągi, składowanie, magazynowanie, przechowywanie ropy naftowej i paliw płynnych, usługi w zakresie tworzenia i utrzymywania zapasu paliw, przeładunek, pakowanie, konfekcjonowanie i dostarczanie towarów, usługi informacyjne i pośrednictwo w zakresie transportu i spedycji, dystrybucja paliw, usługi w zakresie odbioru, gromadzenia, transportu i składowania odpadów przemysłowych i złomu, odprowadzanie ścieków, **40** obróbka materiałowa, usługi w zakresie przetwarzania ropy naftowej i rafinacji, usługi w zakresie uszlachetniania i komponowania paliw i gazów: etylizacja, barwienie i dodawanie komponentów, usługi w zakresie przerobu olejów przepracowanych oraz innych odpadów chemicznych, obróbka odpadów, osadów pościekowych i zanieczyszczonych materiałów, utylizacja i unieszkodliwianie odpadów przemysłowych, recykling odpadów, kompletowanie maszyn, urządzeń i materiałów budowlanych na zamówienie.

(111) **209952** (220) 2007 03 19 (210) 322803
 (151) 2008 06 19 (441) 2007 06 25
 (732) Agencja Ochrony Osób i Mienia OPTOSCAN Mirosław Bąk, Adam Czaplicki Spółka Jawna, Kłodzko, PL.
 (540) OPTOSCAN
 (510), (511) **09** urządzenia do transformacji, rejestracji i odtwarzania obrazu i dźwięku, stacje monitorujące, przyrządy i urządzenia kontrolne, sygnalizujące i systemy alarmowe, alarmy antywłamaniowe, dźwiękowe, pożarowe, **12** alarmy i zabezpieczenia antywłamaniowe do pojazdów, **39** transport pieniędzy, kosztowności i osób, **42** usługi inżyniersko-projektowe, **45** usługi agencji detektywistycznej, ochrony mienia i osób oraz doradztwo w sprawach bezpieczeństwa.

(111) **209953** (220) 2007 03 23 (210) 323034
 (151) 2008 06 23 (441) 2007 06 25
 (732) LIMITED Sp. z o.o., Chorzów, PL.
 (540) LOGOUT
 (510), (511) **18** plecaki szkolne, turystyczne, plecakzki, torby podróżne, turystyczne, torby na ramię, torby plażowe, torebki damskie, torebki, torby na zakupy, portfele, portmonetki, parasole, paski, paski skórzane, smycze, walizki, **25** bezrękawniki, bielizna, bielizna osobista, przeciwpotowa, bluzki koszulowe, bluzy, bluzy rozpinane, bluzy rozpinane z kapturem, buty sportowe, czapki, dresy, getry, kostiumy kąpielowe, koszule, kurtki, odzież gotowa, okrycia wierzchnie, odzież skórzana, z imitacji skóry, z dzianiny, odzież wodoodporna, obuwie damskie, męskie, młodzieżowe, dziecięce, podkoszulki, płaszcze, nakrycia głowy, rękawiczki, szaliki, skarpetki, spodnie, spódnice, spodenki, sukienki, swetry, T-shirty, odzież, **35** dekoracje wystaw sklepowych, dystrybucja materiałów reklamowych, promocja sprzedaży dla osób trzecich, usługi sprzedaży detalicznej i hurtowej w wyspecjalizowanych sklepach, sieciach sklepów detalicznych oraz hurtowniach: odzieży gotowej, dodatków i akcesoriów do odzieży, uaktualnianie i dystrybucja materiałów reklamowych, publikowanie tekstów reklamowych, doradztwo i pomoc w zakresie prowadzenia, organizowania i zarządzania działalnością gospodarczą dotyczącą prowadzenia wyspecjalizowanych sklepów i sieci sklepów detalicznych z odzieżą i dodatkami.

(111) **209954** (220) 2007 03 27 (210) 323257
 (151) 2008 09 15 (441) 2007 07 09
 (732) BIOTICOM Stefan Koziarowski, Warszawa, PL.
 (540) IMMUNO 4
 (510), (511) **05** suplementy diety do celów leczniczych, dietetyczna żywność do celów medycznych, napoje do celów medycznych, odżywcze dodatki do celów leczniczych.

(111) **209955** (220) 2007 03 30 (210) 323427
 (151) 2008 06 20 (441) 2007 07 09
 (732) MUZEUM-ZAMEK w ŁAŃCUCIE, Łańcut, PL.
 (540) ŁAŃCUT PARADE
 (510), (511) **16** afisze, albumy, artykuły biurowe za wyjątkiem mebli, bibuły, bilety, broszury, chorągiewki papierowe, czasopisma, długopisy, druki, emblematy, folia z tworzywa sztucznego do pakowania, formularze, fotografie, gazety, kalendarze, kalkomanie, karty pocztowe, kokardy papierowe, komiksy, koperty, książki, litografie, mapy, materiały piśmienne, modele, makiety architektoniczne, nalepki, naklejki, notatniki, notesy, noże do papieru, obrazy, obrusy papierowe, obwoluty, okładki, ołówki, opakowania z papieru, papier do pakowania, palety dla malarzy, papeterie, papier listowy, pastele, pędzle, pióra wieczne, plakaty, plansze, plany, podstawki pod kufle do piwa, portrety, prospekty, pudełka kartonowe i papierowe, publikacje, reprodukcje graficzne, rysunki, serwetki papierowe, sztychy, ryty, sztalugi malarskie, śpiewniki, teczki, skoroszyty, torby i torebki do pakowania z papieru, kartonu i tworzyw sztucznych, zakładki do książek, zeszyty, **41** organizowanie, prowadzenie i obsługa wystaw, konferencji, kongresów, koncertów, pokazów, seminariów, spektakli, sympozjów i wystaw z dziedziny kultury, edukacji i rozrywki, publikowanie książek, publikowanie tekstów innych niż reklamowe, wypożyczanie sal koncertowych i wystawowych, wynajmowanie kortów tenisowych.

(111) **209956** (220) 2007 03 30 (210) 323428
 (151) 2008 06 20 (441) 2007 07 09
 (732) MUZEUM-ZAMEK w ŁAŃCUCIE, Łańcut, PL.
 (540)



(531) 7.1.1, 26.2.1, 27.5.1
 (510), (511) **09** etui na okulary, hologramy, karty magnetyczne, magnetyczne nośniki danych z nagraniami, dyski audio-video, podkładki pod myszy, przeźrocza, **14** biżuteria, breloczki, budziki, dzbanki z metali szlachetnych, emblematy z metali szlachetnych, figurki z metali szlachetnych, kamienie półszlachetne i szlachetne, kubki i kufle z metali szlachetnych, medaliony, ozdoby ze srebra, pojemniki i pudełka z metali szlachetnych, spinki do mankietów i krawatów, świeczniki, zegarki, zegary, **16** afisze, albumy, artykuły biurowe za wyjątkiem mebli, bibuły, bilety, broszury, chorągiewki papierowe, czasopisma, długopisy, druki, emblematy, folia z tworzywa sztucznego do pakowania, formularze, fotografie, gazety, kalendarze, kalkomanie, karty pocztowe, kokardy papierowe, komiksy, koperty, książki, litografie, mapy, materiały piśmienne, modele, makiety architektoniczne, nalepki, naklejki, notatniki, notesy, noże do papieru, obrazy, obrusy papierowe, obwoluty, okładki, ołówki, opakowania z papieru, papier do pakowania, palety dla malarzy, papeterie, papier listowy, pastele, pędzle, pióra wieczne, plakaty, plansze, plany, podstawki pod kufle do piwa, portrety, prospekty, pudełka kartonowe i papierowe, publikacje, reprodukcje graficzne, rysunki, serwetki papierowe, sztychy, ryty, sztalugi malarskie, śpiewniki, teczki, skoroszyty, torby i torebki do pakowania z papieru, kartonu i tworzyw sztucznych, zakładki do książek, zeszyty, **25** koszulki, nakrycia głowy, t-shirty, **41** organizowanie, prowadzenie i obsługa wystaw, konferencji, kongresów, koncertów, pokazów, seminariów, spektakli, sympozjów i wystaw z dziedziny kultury, edukacji i rozrywki, publikowanie książek, publikowanie tekstów innych niż reklamowe, wypożyczanie sal koncertowych i wystawowych, wynajmowanie kortów tenisowych.

(111) **209957** (220) 2007 03 30 (210) 323430
 (151) 2008 06 20 (441) 2007 07 09
 (732) MUZEUM-ZAMEK w ŁAŃCUCIE, Łańcut, PL.
 (540) ZAMEK ŁAŃCUT
 (510), (511) **09** etui na okulary, hologramy, karty magnetyczne, magnetyczne nośniki danych z nagraniami, dyski audio-video, podkładki pod myszy, przeźrocza, **14** biżuteria, breloczki, budziki, dzbanki z metali szlachetnych, emblematy z metali szlachetnych, figurki z metali szlachetnych, kamienie półszlachetne i szlachetne, kubki i kufle z metali szlachetnych, medaliony, ozdoby ze srebra, pojemniki i pudełka z metali szlachetnych, spinki do mankietów i krawatów, świeczniki, zegarki, zegary, **16** afisze, albumy, artykuły biurowe za wyjątkiem mebli, bibuły, bilety, broszury, chorągiewki papierowe, czasopisma, długopisy, druki, emblematy, folia z tworzywa sztucznego do pakowania, formularze, fotografie, gazety, kalendarze, kalkomanie, karty pocztowe, kokardy papierowe, komiksy, koperty, książki, litografie, mapy, materiały piśmienne, modele, makiety architektoniczne, nalepki, naklejki, notatniki, notesy, noże do papieru, obrazy, obrusy papierowe, obwoluty, okładki, ołówki, opakowania z papieru, papier do pakowania, palety dla malarzy, papeterie, papier listowy, pastele, pędzle, pióra wieczne, plakaty, plansze, plany, podstawki pod kufle do piwa, portrety, prospekty, pudełka kartonowe i papierowe, publikacje, reprodukcje graficzne, rysunki, serwetki papierowe, sztychy, ryty, sztalugi malarskie, śpiewniki, teczki, skoroszyty, torby i torebki do pakowania z papieru, kartonu i tworzyw sztucznych, zakładki do książek, zeszyty, **25** koszulki, nakrycia głowy, t-shirty, **41** organizowanie, prowadzenie i obsługa wystaw, konferencji, kongresów, koncertów, pokazów, seminariów, spektakli, sympozjów i wystaw z dziedziny kultury, edukacji i rozrywki, publikowanie książek, publikowanie tekstów innych niż reklamowe, wypożyczanie sal koncertowych i wystawowych, wynajmowanie kortów tenisowych.

(111) **209958** (220) 2007 03 30 (210) 323446
 (151) 2008 06 24 (441) 2007 07 09
 (732) TBM Snacks Tomasz Miśkiewicz, Szewna, PL.
 (540)



Kolor znaku: ciemnowiśniowy, jasnowiśniowy, biały, czarny, żółty, zielony, seledynowy, beżowy, niebieski
 (531) 2.9.14, 8.7.8, 26.1.1, 27.5.1, 29.1.15
 (510), (511) **30** chrupki kukurydziane.

(111) **209959** (220) 2007 03 30 (210) 323473
 (151) 2008 08 05 (441) 2007 07 09
 (732) N.T.INVEST Sp. z o.o., Nowy Tomyśl, PL.
 (540)



Kolor znaku: ciemnoniebieski, pomarańczowy, biały
 (531) 5.1.5, 7.1.8, 27.5.1, 29.1.13
 (510), (511) **36** usługi w zakresie: pośrednictwa w obrocie nieruchomości, administrowania i zarządzania nieruchomościami, wykonywania analiz finansowych, wyceny nieruchomości i majątku, wynajmowania mieszkań i nieruchomości, wyceny i kupna-sprzedaży nieruchomości, pośrednictwa przy zawieraniu umów kredytowych, gwarancji jakości i zabezpieczenia finansowego inwestycji, pośrednictwa przy zawieraniu umów kredytowych, rozliczeń finansowych związanych z kupnem lub sprzedażą nieruchomości, usługi developerskie w zakresie inwestycji kapitałowych, **37** sprawowanie nadzoru nad inwestycjami budowlanymi, usługi w zakresie budowy budynków i budowli na nabytych gruntach, **42** usługi w zakresie tworzenia banku danych dotyczących kupna-sprzedaży nieruchomości, usługi geodezyjne, usługi doradcze i projektowe w zakresie budownictwa, usługi w zakresie opracowywania koncepcji inwestycji budowlanych.

(111) **209960** (220) 2007 03 30 (210) 323483
 (151) 2008 07 04 (441) 2007 07 09
 (732) Marek Lipiński, Zielona Góra, PL.
 (540) telesolarium

(510), (511) **44** usługi salonów fryzjerskich, salonów piękności, salonów piękności (kosmetyka), usługi manicure, usługi masażu, usługi łaźni publicznych.

(111) **209961** (220) 2007 03 12 (210) 322449
 (151) 2008 06 24 (441) 2007 06 25

(732) Przedsiębiorstwo Zagraniczne INTER FRAGRANCES Spółka z o.o., Poznań, PL.

(540) PORANNA ROSA
 (510), (511) **03** kosmetyki do pielęgnacji i upiększania ciała, skóry, włosów, paznokci: kremy, mydła, pudry, płyny do higieny intymnej, środki do makijażu, szminki, pomadki, pastele, róże, lotiony, śmietanki, żele, mleczone, maseczki, dodatki do kąpieli, szampony, pianki, fluidy, toniki, balsamy, kosmetyki do pielęgnacji jamy ustnej, środki perfumeryjne, olejki eteryczne.

(111) **209962** (220) 2007 03 26 (210) 323143
 (151) 2008 06 25 (441) 2007 07 09

(732) „POKÓJ” Spółdzielnia Elektrotechniczna, Łódź, PL.

(540) OBL
 (510), (511) **09** odgałęźnik instalacyjny jednotorowy, odgałęźnik instalacyjny wielotorowy.

(111) **209963** (220) 2007 03 27 (210) 323220
 (151) 2008 07 17 (441) 2007 07 09
 (732) ASTRA Spółka Akcyjna, Warszawa, PL.
 (540)



Kolor znaku: biały i odcienie, granatowy, szary i odcienie
 (531) 26.1.1, 27.5.1, 29.1.13

(510), (511) **02** farby, pokosty, lakiery, środki zapobiegające korozji i zabezpieczające drewno, barwniki, zaprawy farbiarskie, żywice naturalne, folie metalowe i formy proszkowe dla malarzy, dekoratorów, drukarzy i artystów, **16** papier, tektura i wyroby z tych materiałów, nie ujęte w innych klasach, materiały piśmienne, kleje do materiałów piśmiennych lub do celów domowych, materiały przeznaczone dla artystów, pędzle malarskie, akwarele, ołówki, pastele, tusze, **28** gry i zabawki edukacyjne, ozdoby choinkowe.

(111) **209964** (220) 2007 03 27 (210) 323285
 (151) 2008 06 25 (441) 2007 07 09

(732) Agencja Promocyjno-Reklamowa KIORA Andrzej Cyra, Warszawa, PL.

(540)



Kolor znaku: zielony

(531) 26.3.1, 27.5.1, 29.1.3

(510), (511) **35** agencje reklamowe, reklamy, reklamy prasowe, dystrybucja materiałów reklamowych, rozpowszechnianie ogłoszeń reklamowych, rozpowszechnianie materiałów reklamowych, ulotek, druków, prospektów, próbek, organizowanie targów w celach handlowych lub reklamowych, badania opinii publicznej, badanie rynku, powielanie dokumentów, rekrutacja personelu, **41** agencje wynajmowania modeli do pozowania artystom, usługi związane z organizowaniem i obsługą dyskotek, organizowanie i prowadzenie konferencji, organizowanie przyjęć rozrywkowych, organizowanie zawodów sportowych, usługi rozrywkowe, **42** usługi grafików, usługi projektantów mody.

(111) **209965** (220) 2007 03 29 (210) 323372
 (151) 2008 07 04 (441) 2007 07 09

(732) COLGATE-PALMOLIVE COMPANY, New York, US.

(540) LADY SPEED STICK 24/7 FRESH & LIGHT

(510), (511) **03** dezodoranty, antyperspiranty i spreje do ciała.

(111) **209966** (220) 2007 04 02 (210) 323491
 (151) 2008 07 04 (441) 2007 07 09

(732) TOMPIOS s.c. Tomasz Dziewiątkowski, Marta Dziewiątkowska, Częstochowa, PL.

(540)



(531) 20.5.25, 26.1.1, 27.5.1

(510), (511) **16** artykuły papiernicze, artykuły biurowe, blankiety, broszury, czasopisma, druki, etykiety nie z materiału tekstylnego, emblematy, książki, maszyny do pieczętowania, maszyny do pisania, materiały drukowane, materiały piśmienne, materiały do introligatorstwa, aparatura i urządzenia do introligatorstwa, nalepki, naklejki, odbitki i reprodukcje graficzne, podkładki papierowe pod pieczęcie tłoczone i odbijane, prasy biurowe do zszywania.

(111) **209967** (220) 2007 04 03 (210) 323580
 (151) 2008 09 02 (441) 2007 07 09
 (732) HERMAR Spółka z ograniczoną odpowiedzialnością,
 Uniszki Cegielnia, PL.
 (540)



Kolor znaku: biały, niebieski, czarny, beżowy, czerwony
 (531) 26.4.2, 27.5.1, 29.1.15

(510), (511) **29** mięso i przetwory mięsne, drób, wędliny i wyroby wędliniarskie: kielbasy, kaszanki, konserwy mięsne, sosy mięsne, ryby, dziczyzna, prodroby.

(111) **209968** (220) 2007 04 03 (210) 323581
 (151) 2008 06 19 (441) 2007 07 09
 (732) SEMEKO Mariusz Stanisławczyk, Gdynia, PL.
 (540) SEMECO

(510), (511) **01** produkty chemiczne przeznaczone dla przemysłu i rolnictwa, tworzywa sztuczne w stanie surowym, nawozy, preparaty do hartowania i lutowania metali, kleje, spoiwa przeznaczone dla przemysłu, **02** farby, pokosty, lakiery, środki zapobiegające korozji i zabezpieczające drewno, barwniki, zaprawy farbiarskie, żywice, folie metalowe i formy proszkowe, **03** środki do prania, środki do czyszczenia, polerowania, szorowania i ścierania, mydła, środki perfumeryjne, olejki eteryczne, kosmetyki, płyny do pielęgnacji włosów, środki do czyszczenia zębów, **04** oleje przemysłowe i tłuszcze, smary, mieszaniny pochłaniające kurz, nawilżające i wiążące, paliwa, materiały oświetlające, świece, **05** produkty farmaceutyczne i weterynaryjne, środki sanitarne do celów medycznych, substancje dietetyczne do celów leczniczych, żywność dla niemowląt, plastry, materiały opatrunkowe, środki odkażające, środki do zwalczania robactwa, **06** metale nieszlachetne i ich stopy, budowlane materiały metalowe, przenośne konstrukcje metalowe, drobne wyroby metalowe, rury, kasy pancerne, **07** maszyny przemysłowe i obrabiarki, silniki do maszyn i obrabiarek przemysłowych, mechanizmy sprzęgania i napędu do maszyn i obrabiarek przemysłowych, mechaniczne narzędzia rolnicze, **08** narzędzia i przyrządy ręcznie sterowane, wyroby nożownicze, broń ręczna, maszynki do strzyżenia i golenia, **09** komputery, urządzenia do przetwarzania informacji, urządzenia sygnalizujące, alarmy, programy systemów komputerowego zabezpieczenia obiektów budowlanych, osprzęt i materiały eksploatacyjne do komputerów i urządzeń z tej klasy, **10** aparatura i instrumenty chirurgiczne, medyczne, stomatologiczne i weterynaryjne, protezy części ciała, artykuły ortopedyczne, materiały do zszywania, spinania, **11** urządzenia do oświetlania, ogrzewania, wytwarzania pary, gotowania, chłodzenia, suszenia, wentylacji, zaopatrzenia w wodę oraz instalacje sanitarne, **12** pojazdy i części do pojazdów do poruszania się na lądzie, w powietrzu i/lub wodzie, **13** broń palna, amunicja, pociski, materiały wybuchowe, sztuczne ognie, **14** metale szlachetne i ich stopy, wyroby z metali szlachetnych lub pokrywane nimi, wyroby jubilerskie, kamienie szlachetne, przyrządy zegarmistrzowskie i chronometryczne, **15** instrumenty muzyczne, **16** papier, tektura i wyroby z tych materiałów, książki, czasopisma i formularze, materiały introligatorskie, materiały fotograficzne, materiały piśmienne, kleje do tych materiałów, sprzęt biurowy (z wyjątkiem mebli), materiały szkoleniowe i instruktażowe, materiały do pakowania z tworzyw sztucznych, **17** kauczuk, gutaperka, guma, azbest, mika i wyroby z materiałów zawartych w klasie 17, sztuczne w formie wyciśniętej stosowane w produkcji, materiały wypełniające, uszczelniające, pakuły, materiały izolacyjne, rury giętkie niemetalowe, **18** skóra i imitacje skóry, wyroby z tych materiałów (nie ujęte w innych klasach), skóry zwierzęce, skóry surowe, walizy i torby, parasole, laski, bicze, uprząże i wyroby rymarskie, **19** materiały budowlane niemetalowe, rury sztywne do budownictwa, asfalt, smoła i bitumy, budynki przenośne niemetalowe, pomniki niemetalowe, **20** meble, lustra, ramki obrazów, wyroby z drewna (nie ujęte w innych klasach), korka, trzciny, wikliny, rogu, kości, muszli, bursztynu, macicy perłowej, imitacji tych surowców, **21** przybory kuchenne i gospodarstwa domowego oraz pojemniki do gospodarstwa domowego, grzebienie,

pepłdzle, gąbki, sprzęt do sprzątania, czyszczenia, wata stalowa, szkło nieprzetworzone lub półprzetworzone (z wyjątkiem szkła budowlanego), wyroby szklane, porcelanowe i ceramiczne, **22** liny, sznury, sieci, namioty, markizy, brezenty, żagle, torby, materiały na obicia i do wypełniania, tekstylne materiały włókiennicze, **23** przędza i nici dla włókiennictwa, **24** tekstylia i wyroby włókiennicze, narzuty na łóżka i obrusy, **25** odzież, obuwie, nakrycia głowy, **26** koronki, hafty, wstążki i sploty, guziki, haczyki, szpilki, igły, sztuczne kwiaty, **27** dywany, chodniki, maty, słomianki, linoleum i inne materiały do pokrywania podłóg, **28** gry i zabawki, artykuły sportowe i gimnastyczne, ozdoby choinkowe, **29** mięso, ryby, drób, dziczyzna, ekstrakty mięsne, konserwowane, suszone i gotowane owoce i warzywa, galaretki, dżemy, kompoty, jaja, mleko, produkty mleczne, oleje i tłuszcze jadalne, **30** kawa, herbata, kakao, cukier, ryż, tapioka, sago, kawa nienaturalna, mąka i produkty zbożowe, chleb, wyroby cukiernicze i słodczyce, lody, miód, syropy, drożdże, proszek do pieczenia, sól, musztarda, ocet, sosy, przyprawy, **31** produkty rolne, ogrodnicze, leśne oraz ziarna, żywe zwierzęta, świeże owoce i warzywa, nasiona, rośliny i kwiaty naturalne, karma dla zwierząt, sól, **32** piwo, wody mineralne i gazowane oraz napoje bezalkoholowe, napoje owocowe i soki owocowe, syropy i inne preparaty do produkcji napojów, **33** napoje alkoholowe (z wyjątkiem piwa), **34** tytoń, przybory dla palaczy, zapałki, **35** usługi reklamowo-promocyjne, zarządzanie, organizowanie, doradztwo w działalności gospodarczo-handlowej, analizy kosztów, badanie rynku, administrowanie działalności handlowej, prace biurowe, **36** usługi zarządzania i administrowania nieruchomościami, pośrednictwo, obrót i doradztwo w sprawach majątku nieruchomościowego, wynajem budynków, lokali mieszkalnych, biurowych, handlowych z wyłączeniem salonów samochodowych, przemysłowych z wyłączeniem magazynów, doradztwo w sprawach finansowych i kredytowych związanych z nabywaniem i sprzedażą nieruchomości, **37** usługi budowy obiektów użyteczności publicznej i budynków mieszkalnych, budowy obiektów przemysłowych, budowy obiektów wodnych, usługi instalacji elektrycznych, alarmowych, gazowych, wodnych wraz z uzdatnianiem wody, usługi remontowe i konserwacji obiektów budowlanych, renowacji zabytków, przygotowanie terenu pod budowę, usługi zastępstwa inwestycyjnego w zakresie budownictwa obiektów przemysłowych, mieszkalnych, usługi budowy placów, parkingów, **38** usługi z zakresu telekomunikacji, emisja radiowa, telewizyjna, prasowa, **39** usługi transportowe powietrzne, wodne i lądowe osób i towarów, pakowanie i składowanie towarów, organizowanie podróży, **40** obróbka materiałowa z zakresu metali, drewna, szkła, ceramiki, skór, tkanin, żywności, przetwarzanie odpadów, **41** usługi organizowania i prowadzenia imprez rozrywkowych i wypoczynkowych, nauczanie, kształcenie, tworzenie i publikowanie tekstów, nagrań, działalność sportowa i kulturalna, **42** usługi prowadzenia prac naukowo-badawczych, opracowania dokumentacji projektowo-konstrukcyjnych, doradztwa, wydawania opinii, ekspertyz z zakresu budownictwa i architektury, opracowanie systemów komputerowego zabezpieczenia obiektów budowlanych, **43** usługi zaopatrzenia w żywność i napoje, tymczasowe zakwaterowanie, prowadzenie hoteli, restauracji, barów, **44** usługi medyczne, usługi weterynaryjne, higiena i troska o urodę istot ludzkich lub zwierząt, usługi z zakresu rolnictwa, ogrodnictwa i leśnictwa, zakładanie i pielęgnacja terenów zielonych, **45** usługi i doradztwo w sprawach bezpieczeństwa, ochrony mienia i osób, monitoring bezpieczeństwa i antyłamaniowych, otwieranie zamków, usługi pogrzebowe.

(111) **209969** (220) 2007 04 04 (210) 323634
 (151) 2008 07 14 (441) 2007 07 09
 (732) COLGATE-PALMOLIVE COMPANY, New York, US.
 (540) COLGATE TIME CONTROL
 (510), (511) **03** środki do czyszczenia zębów.

(111) **209970** (220) 2007 04 10 (210) 323793
 (151) 2008 08 06 (441) 2007 07 23
 (732) Polmedicina Sp. z o.o., Gdańsk, PL.
 (540)

Alvenus

(531) 27.5.1

(510), (511) **03** kosmetyki, kosmetyki do pielęgnacji ciała i twarzy, kosmetyki do masażu, preparaty kosmetyczne do pielęgnacji skóry, preparaty kosmetyczne do regeneracji i odnowy skóry, zestawy kosmetyków do masażu, pielęgnacji, regeneracji i odnowy ciała i twarzy, środki pielęgnacyjne do masażu, nacierania i kąpeli, maści do celów kosmetycznych, preparaty natłuszczające, tłuszcze do celów kosmetycznych, żele pielęgnacyjne, żele do pielęgnacji ciała, balsamy pielęgnacyjne, balsamy do ciała, preparaty kosmetyczne do opalania, preparaty kosmetyczne po opalaniu, preparaty kosmetyczne przyspieszające opalanie, olejki, **05** preparaty do pielęgnacji zdrowia na bazie ziół, maści do celów leczniczych, mazidla, żelowe preparaty do celów leczniczych, żele do celów medycznych, oleje lecznicze, balsamiczne preparaty do celów leczniczych, balsamy do celów leczniczych, estry do celów farmaceutycznych, balsamy do celów medycznych, pomady do celów medycznych, preparaty terapeutyczne do kąpeli, środki lecznicze wspierające leczenie, preparaty farmaceutyczne wspomagające gojenie się podrażnień oraz odnowę i regenerację skóry, preparaty farmaceutyczne do pielęgnacji skóry, środki wspomagające odnowę i regenerację skóry po stłuczeniach i otarciach, żele i maści do leczenia oparzeń słonecznych, preparaty farmaceutyczne przeciw oparzeniom słonecznym, tłuszcze do celów medycznych, **35** usługi w zakresie prowadzenia hurtowni i sklepów z kosmetykami, kosmetykami do pielęgnacji ciała i twarzy, kosmetykami do masażu, preparatami kosmetycznymi do pielęgnacji skóry, preparatami kosmetycznymi do regeneracji i odnowy skóry, zestawami kosmetyków do masażu, pielęgnacji, regeneracji i odnowy ciała i twarzy, środkami pielęgnacyjnymi do masażu, nacierania i kąpeli, maściami do celów kosmetycznych, preparatami natłuszczającymi, tłuszczami do celów kosmetycznych, żelami pielęgnacyjnymi, żelami do pielęgnacji ciała, balsamami pielęgnacyjnymi, balsamami do ciała, preparatami kosmetycznymi do opalania, preparatami kosmetycznymi po opalaniu, preparatami kosmetycznymi przyspieszającymi opalanie, olejkami, preparatami do pielęgnacji zdrowia na bazie ziół, maściami do celów leczniczych, mazidlami, olejami leczniczymi, balsamicznymi preparatami do celów leczniczych, balsamami do celów leczniczych, estrami do celów farmaceutycznych, balsamami do celów medycznych, preparatami terapeutycznymi do kąpeli, środkami leczniczymi wspierającymi leczenie, pomadami do celów medycznych, preparatami farmaceutycznymi do pielęgnacji skóry, maściami do leczenia oparzeń słonecznych, preparatami farmaceutycznymi przeciw oparzeniom słonecznym, tłuszczami do celów medycznych, sporządzanie ekspertyz techniczno-handlowych, ekspertyz opłacalności, prognoz i analiz ekonomicznych, usługi w zakresie przeprowadzania badań rynku oraz opinii publicznej, usługi agencyjne i przedstawicielskie w zakresie importu i eksportu towarów oraz handlu wewnętrznego, usługi w zakresie prowadzenia interesów osób trzecich na ich zlecenie w ramach udzielonych pełnomocnictw w zakresie handlu dobrami inwestycyjnymi i konsumpcyjnymi, w tym składanie w imieniu osób trzecich ofert techniczno-handlowych, negocjowanie warunków kontraktów handlowych, udział w przetargach na dostawę towarów, realizację inwestycji i projektów techniczno-handlowych, podpisywanie w imieniu osób trzecich umów i kontraktów handlowych, organizowanie i prowadzenie stoisk firmowych na targach technicznych i handlowych, załatwianie w imieniu osób trzecich reklamacji towarowych, usługi reklamowe w zakresie prowadzenia działalności gospodarczej, a zwłaszcza reklama wizualna, prasowa, telewizyjna i radiowa, reklama poprzez sieci komputerowe, reklama korespondencyjna, publikowanie tekstów reklamowych, wynajem czasu reklamowego we wszystkich środkach przekazu, dystrybucja i rozpowszechnianie materiałów reklamowych: próbek, druków, ulotek, prospektów, broszur, promocja wyrobów, prowadzenie marketingu, pokazy towarów, organizacja wystaw handlowych lub reklamowych, usługi w zakresie prowadzenia negocjacji w imieniu własnym i osób trzecich w zakresie handlu krajowego i międzynarodowego, usługi w zakresie pośrednictwa handlowego, usługi w zakresie opiniowania projektów techniczno-handlowych, umów i kontraktów handlowych w ramach świadczonej pomocy w prowadzeniu działalności gospodarczej, usługi w zakresie prowadzenia agencji importowo-eksportowej.

(111) **209971** (220) 2005 10 14 (210) 304129
 (151) 2008 07 21 (441) 2006 02 20
 (732) AGENCJA HANDLOWA UNO, LECH PAŁKA, PIOTR DUBICKI SP.J., Bydgoszcz, PL.

(540)



(531) 2.9.1, 27.5.1

(510), (511) **29** owoce, **30** wyroby cukiernicze, **31** orzechy.

(111) **209972** (220) 2007 04 12 (210) 323929
 (151) 2008 07 09 (441) 2007 07 23
 (732) HH POLAND Spółka Akcyjna, Gliwice, PL.
 (540)



Kolor znaku: granatowy

(531) 3.9.1, 3.9.3, 27.5.1, 29.1.4

(510), (511) **16** artykuły szkolne, w tym: przybory do pisania, kredki świecowe, kredki ołówkowe, ołówki, ołówki automatyczne, pastele / kredki / farbki, akwarele, piórniki, gumki, mazaki, pędzle, linijki, ekierki, krzywki, kątomierze, cyrkle, temperówki, taśma pakowa i szkolna, artykuły biurowe, artykuły papierniczne, druki, bloki piśmienne, dziurkacze biurowe, klej do papieru, kreda do pisania, materiały piśmienne, notesy, pinezki, pióra wieczne, przybory do pisania, spinacze biurowe, taśmy samoprzylepne, temperówki, zeszyty, zszywacze, **18** torby, plecaki, tornistry, walizki, torebki, parasole, wyroby ze skóry zawarte w klasie 18, **28** artykuły sportowe, przyrządy i urządzenia treningowe do ćwiczeń, piłki do gier, pistolety, pływania, zabawki w tym: maskotki pluszowe, lalki zginalne i lalki miękkie, akcesoria dla lalek, domki dla lalek, autka na baterie, autka-modele, autka do jeżdżenia, tory i kolejki, zabawki do ciągnięcia, samolociki, samolociki na baterie, roboty, plastikowe figurki zwierząt, zabawki do pływania, zabawki do zabawy na świeżym powietrzu, zabawki z tworzyw sztucznych imitujące broń i wojsko, zabawki-sprzęt sportowy z tworzyw sztucznych i metalu, zabawki z gumy, łódki i okręci, zabawki-sprzęt gospodarstwa domowego wykonane z tworzyw sztucznych, grzechotki, klocki, latawce, lotki, rzutki do tarczy, ozdoby choinkowe, gry elektroniczne inne niż telewizyjne.

(111) **209973** (220) 2007 04 13 (210) 323928
 (151) 2008 06 27 (441) 2007 07 23
 (732) „PIMCO” Spółka z ograniczoną odpowiedzialnością, Warszawa, PL.

(540) CHERDES

(510), (511) **09** aparatura kontrolna, pomiarowa i sygnalizacyjna oraz części i akcesoria do tej aparatury nie ujęte w innych klasach, w szczególności aparatura do wykrywania skażeń chemicznych i promieniotwórczych.

(111) **209974** (220) 2007 04 17 (210) 324140
 (151) 2008 07 02 (441) 2007 07 23
 (732) „MARINO” Spółka z o.o., Poznań, PL.
 (540)

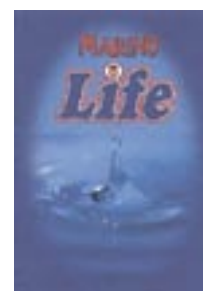

Kolor znaku: ciemnoniebieski, niebieski, czerwony, szary, biały, żółty
 (531) 1.15.15, 1.15.25, 24.1.5, 24.9.2, 26.1.1, 27.5.1, 29.1.15

(510), (511) **32** napoje bezalkoholowe, wody gazowane, wody mineralne jako napoje, bezalkoholowe napoje z soków owocowych, woda stołowa, woda sodowa, soki owocowe, soki warzywne.

(111) **209975** (220) 2007 04 24 (210) 324170
 (151) 2008 07 09 (441) 2007 08 06
 (732) MARINO Spółka z ograniczoną odpowiedzialnością,
 Poznań, PL.
 (540)

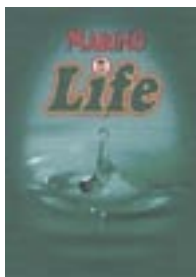

Kolor znaku: ciemnozielony, zielony, czerwony, czarny, żółty

(531) 1.15.15, 1.15.25, 27.5.1, 29.1.15

(510), (511) **32** napoje bezalkoholowe, wody gazowane, wody mineralne jako napoje, bezalkoholowe napoje z soków owocowych, woda stołowa, woda sodowa, soki owocowe, soki warzywne.

(111) **209976** (220) 2007 04 20 (210) 324288
 (151) 2008 09 12 (441) 2007 07 23
 (732) Radosław Surała, Gdynia, PL.
 (540)



Kolor znaku: żółty, czerwony, biały, niebieski

(531) 18.1.9, 26.1.1, 27.5.1, 29.1.14

(510), (511) **41** usługi nauczania z zakresu prawa jazdy, nauka jazdy i przepisów o ruchu drogowym, szkolenie kierowców.

(111) **209977** (220) 2007 04 23 (210) 324380
 (151) 2008 08 12 (441) 2007 08 06
 (732) Farmaceutyczna Spółdzielnia Pracy „GALENA”, Wrocław, PL.
 (540) PERAGAL
 (510), (511) **05** produkty farmaceutyczne stosowane w psychiatrii.

(111) **209978** (220) 2007 04 19 (210) 324192
 (151) 2008 06 24 (441) 2007 07 23
 (732) „TAUBER PUBLIC RELATIONS” Spółka z o.o., Warszawa, PL.
 (540)



(531) 27.5.1

(510), (511) **16** afisze, plakaty, albumy, atlasy, blankiety, broszury, prospekty, druki, formularze, fotografie, obrazy, czasopisma, gazety, komiksy, książki, mapy, plany, naklejki adresowe, notatniki, notesy podręczne, etykiety nie z materiału tekstylnego, kalendarze, katalogi, pudełka kartonowe lub papierowe, torebki do pakowania z papieru lub tworzyw sztucznych, reprodukcje graficzne, taśmy papierowe, kartki okolicznościowe, **35** prowadzenie usług w zakresie: agencji importowo-eksportowej, agencji informacji handlowej, aukcji publicznych, badania rynku, powielania dokumentów, dystrybucji materiałów reklamowych-próbek, druków, prospektów, broszur, doradztwa w zakresie organizacji i zarządzania działalnością

gospodarczą, obróbki tekstów, organizowania wystaw w celach handlowych lub reklamowych, pokazów towarów, promocji sprzedaży dla osób trzecich, reklamy za pośrednictwem sieci komputerowej, reklamy prasowej, radiowej i telewizyjnej, rozpowszechniania ogłoszeń reklamowych, organizowania targów w celach handlowych lub reklamowych, wynajem czasu reklamowego we wszystkich środkach przekazu, wyszukiwanie informacji w plikach komputerowych dla osób trzecich, zaopatrzenie osób trzecich w produkty usług innych przedsiębiorstw, **39** prowadzenie usług w zakresie: biur turystycznych z wyjątkiem rezerwacji hoteli i pensjonatów, czarterowania, dostarczania towarów, informacji o transporcie, organizowania podróży, pakowania towarów, pilotażu, transportu podróży, wynajmowania statków, transportu pasażerskiego, turystyki, organizowania wycieczek, zwiedzania turystycznego, **41** prowadzenie usług w zakresie: edukacji, informacji o edukacji, produkcji filmów, fotoreportaży, informacji o imprezach rozrywkowych, informacji o rekreacji, informacji o wypoczynku, organizowania i obsługi konferencji, organizowania konkursów edukacyjnych lub rozrywkowych, publikowania książek, mikro-wydawnictw, nagrywania filmów na taśmach wideo, organizowania balów, organizowania przyjęć, organizowania spektakli, organizowania wystaw z dziedziny kultury lub edukacji, produkcji filmów na taśmach wideo, publikacja elektroniczna on-line książek i periodyków, usługi reporterskie, **42** prowadzenie usług w zakresie: usług artystów grafików, doradztwa w zakresie ochrony środowiska, usług grafików, testowania materiałów, usług projektantów mody, projektowania opakowań, projektowania dekoracji wnętrz, wzornictwa przemysłowego.

(111) **209979** (220) 2007 04 25 (210) 324510
 (151) 2008 07 29 (441) 2007 08 06
 (732) TENET MANAGEMENT Spółka z ograniczoną odpowiedzialnością, Kraków, PL.
 (540)



Kolor znaku: zielony, pomarańczowy, biały

(531) 1.1.1, 1.7.19, 26.4.1, 26.11.1, 27.5.1, 29.1.13

(510), (511) **35** zgrupowanie na rzecz osób trzecich towarów pozwalających nabywcy wygodnie je oglądać i kupować w sklepie lub hurtowni z artykułami branży przemysłowej, usługi w zakresie doradztwa, tworzenia, organizacji i zarządzania działalnością gospodarczą, zarządzaniem kadrowym, badania rynku i opinii publicznej, doradztwa handlowego, marketingu, wszelkiego rodzaju reklam, opracowywania prognoz ekonomicznych, pozyskiwanie informacji o działalności gospodarczej, zarządzanie zbiorami informatycznymi, pozyskiwanie informacji do komputerowych baz danych, organizowanie targów, wystaw, prowadzenie interesów osób trzecich, **36** usługi związane z doradztwem finansowo-organizacyjnym podmiotów gospodarczych, działalnością finansową pozabankową, pozyskiwaniem zewnętrznego finansowania, zarządzaniem ryzykiem finansowym, handlem i pośrednictwem nieruchomości, zarządzaniem w imieniu klienta nieruchomościami, **39** wynajem samochodów osobowych i transportowych, prowadzenie biur podróży, archiwizacja nośników baz danych, **41** nauczanie, szkolenia, pracownie specjalistyczne, kształcenie praktyczne, organizowanie konferencji, seminariów, kongresów, publikowanie tekstów i książek, **42** opinie, ekspertyzy, sporządzanie raportów, usługi w zakresie: analiz, modelowania, projektowania i wdrażania oprogramowania systemów informatycznych oraz serwisu nad tymi systemami, instalacja, konserwacja i aktualizacja oprogramowania, obrót chronioną i niechronioną myślą techniczną i ekonomiczno-organizacyjną, franchising, administrowanie stronami komputerowym, **43** hotele, motele, restauracje.

(111) **209980** (220) 2007 04 26 (210) 324585
 (151) 2008 09 02 (441) 2007 08 06
 (732) 3M Company, St. Paul, US.
 (540) SCOTCH-WELD

(510), (511) **01** kleje do celów przemysłowych, **07** ręcznie sterowane dozujące kleje elektryczne pistolety, części do nich oraz akcesoria,

08 ręcznie sterowane dozujące kleje nie elektryczne pistolety, części do nich oraz akcesoria, **16** kleje do użytku biurowego i domowego, **17** taśmy uszczelniające, mieszanki doszczelniające, taśmy i masy uszczelniające do użytku w budownictwie, konstrukcjach i remontach.

(111) **209981** (220) 2007 04 26 (210) 324591
 (151) 2008 08 18 (441) 2007 08 06
 (732) Laboratorium Medycyny Naturalnej „BONIMED”
 Krzysztof Błęcha, Żywiec, PL.
 (540)



Ojciec Grzegorz Sroka

Kolor znaku: kremowy, czarny, biały, cielisty
 (531) 2.1.3, 27.5.1, 29.1.14

(510), (511) **03** środki przeciwpotowe stosowane w antyperspirantach, olejki aromatyczne, aromatyczne olejki eteryczne do napojów, chusteczki nasączone płynami kosmetycznymi, dezodoranty do użytku osobistego, dezodorujące mydła, dezynfekujące mydła, ekstrakty kwiatowe do perfum, esencje eteryczne, esencjonalne olejki, eteryczne olejki, preparaty kosmetyczne do kąpieli, kosmetyczne maseczki, kosmetyczne mleczko, kosmetyki, kosmetyczne preparaty do odchudzania, wazelina kosmetyczna, zestawy kosmetyków, kosmetyki upiększające, kostki mydła toaletowego, kremy kosmetyczne, kremy wybielające do skóry, lawendowy olej, lotony do celów kosmetycznych, serwetki nasączone lotonami kosmetycznymi, maseczki kosmetyczne, maści do celów kosmetycznych, mięta do wyrobów perfumeryjnych, preparaty do mycia, mydła, olejki eteryczne do mydła, mydła lecznicze, mydła przeciwpotowe, mydła przeciwpotowe do stóp, mydła toaletowe, mydła zapachowe, preparaty kosmetyczne do odchudzania, olejek lawendowy, olejek migdałowy, olejek różany, olejki do celów kosmetycznych, olejki do celów perfumeryjnych, olejki toaletowe, produkty perfumeryjne, perfumy, preparaty do pielęgnacji jamy ustnej nie do celów leczniczych, pomadki do ust, pomady do celów kosmetycznych, sole kąpielowe do celów innych niż lecznicze, szampony, szampony dla zwierząt domowych, szminki, środki do czyszczenia zębów, terpeny, tłuszcze do celów kosmetycznych, woda toaletowa, woda kolońska, woda utleniona do celów kosmetycznych, woda zapachowa, **05** alkaloidy do celów medycznych, aminokwasy do celów medycznych, aminokwasy do celów weterynaryjnych, antybiotyki, antyseptyki, środki zmniejszające apetyt do celów medycznych, antyseptyki, środki bakteriobójcze, preparaty bakteriologiczne do celów medycznych, balsamiczne preparaty do celów leczniczych, balsamy do celów leczniczych, baloniki lukrecyjne do celów farmaceutycznych, biologiczne preparaty do celów medycznych, biologiczne preparaty do celów weterynaryjnych, borowina do kąpieli, borowina lecznicza, bransolety do celów leczniczych, chemiczne preparaty do celów farmaceutycznych, chemiczne preparaty do celów medycznych, chleb dla diabetyków, wyciąg z chmielu do celów farmaceutycznych, chusteczki nasączone płynami farmaceutycznymi, cukierki do celów leczniczych, czopki, detergenty do celów medycznych, dezodoranty inne niż do użytku osobistego, dietetyczna żywność przystosowana do celów medycznych, dietetyczne napoje do celów medycznych, dietetyczne substancje przystosowane do celów medycznych, digitalina, eliksiry jako preparaty farmaceutyczne, estry do celów farmaceutycznych, farmaceutyczne preparaty, farmaceutyczne preparaty przeciw łupieżowi, środki przeciw gorączce, gorczyca do celów farmaceutycznych, gorczycowe okłady, olej gorczycowy do celów leczniczych, guma do żucia do celów leczniczych, preparaty przeciw hemoroidom, herbata lecznicza, kadzidełka do odstraszania owadów, kamforowy olejek do celów farmaceutycznych, kapsułki do celów farmaceutycznych, kapsułki na lekarstwa, sole do kąpieli do celów leczniczych, preparaty terapeutyczne do kąpieli, kąpiele lecznicze, sole mineralne do kąpieli, korzenie lekarskie, lecznicze napoje, lecznicze oleje, lecn-

cze zioła, lecznicze napary i nalewki, lekarskie korzenie, leki dla ludzi, leki do celów stomatologicznych, leki do celów weterynaryjnych, leki pomocnicze wspierające, leki w płynie, lotony do celów farmaceutycznych, maści do celów farmaceutycznych, mazidla, mentol, mięta do celów farmaceutycznych, preparaty z mikroelementów dla ludzi i zwierząt, kultury mikroorganizmów do celów medycznych lub weterynaryjnych, mineralne dodatki do żywności, mineralne wody do celów leczniczych, mineralne sole, mleczko pszczele do celów medycznych, preparaty przeciw moczeniu się, kora zmyrobylanu do celów farmaceutycznych, nalewki do celów leczniczych, środki nasenne, środki na uspokojenie nerwów, żywność dla niemowląt, obrączki przeciwreumatyczne, płyny do przemywania oczu, odchudzająca herbata do celów leczniczych, preparaty medyczne do odchudzania, maści i preparaty przeciw odmrożeniom, odżywcze dodatki do celów leczniczych, oleje lecznicze, olejek terpentynowy do celów farmaceutycznych, środki do leczenia oparzeń, opłatki do celów farmaceutycznych, środki do tępienia pasożytów, pastylki do celów farmaceutycznych, pigułki do celów farmaceutycznych, pijawki lekarskie, plastry do celów medycznych, plastry gorczycowe synapizmy, chusteczki nasączone płynami farmaceutycznymi, środki medyczne przeciw poceniu się, środki medyczne przeciw poceniu się stóp, płyny do przemywania pochwy, podkładki dla palucha koślawego, pomady do celów medycznych, preparaty medyczne na porost włosów, przeciw pasożytnicze preparaty, przeczyszczające środki, preparaty farmaceutyczne do pielęgnacji skóry, skrobia do celów dietetycznych lub farmaceutycznych, maści do leczenia słonecznych oparzeń, sole do celów medycznych, sole do kąpieli mineralnych, syropy do użytku farmaceutycznego, szczepionki, termalna woda, terpentyna do celów farmaceutycznych, tłuszcze do celów medycznych, tłuszcze do celów weterynaryjnych, trawienne środki do celów farmaceutycznych, tymol do celów farmaceutycznych, uspokajające leki, płyny do płukania ust do celów leczniczych, witaminowe preparaty, preparaty medyczne na porost włosów, woda morską do kąpieli leczniczych, woda utleniona do celów medycznych, wody mineralne do celów leczniczych, wyroby do celów farmaceutycznych, herbata z ziół do celów medycznych, zioła do palenia do celów leczniczych, zioła lecznicze, żelatyna do celów medycznych, żywność dietetyczna do celów leczniczych, **29** chrupki owocowe, dżemy, galaretki jadalne, jogurt, mleczne napoje lub z przewagą mleka, mleczne produkty, mleko, oleje jadalne, owoce kandyzowane, owoce konserwowane w alkoholu, owocowe chipsy, owocowe galaretki, owocowe sałatki, roślinne soki do gotowania, wędliny, żelatyna spożywcza, **30** aromaty do żywności, aromaty do ciast inne niż oleje esencyjne, bułki, chleb, ciasta, cukierki, cukierki miętówki, czekolada, drożdże w tabletkach nie do celów medycznych, esencje do artykułów żywnościowych z wyjątkiem esencji eterycznych i olejów esencyjnych, galaretki owocowe, galaretki spożywcze nie do celów medycznych, guma do żucia nie do celów medycznych, herbata, napoje na bazie herbaty, herbata mrożona, kasze spożywcze, napoje na bazie kawy, preparaty roślinne zastępujące kawę, kit pszczeli spożywczy, lody, mąka, mięta do wyrobów cukierniczych, miód, napary inne niż do celów leczniczych, aromaty do napojów inne niż esencje, słodczyce, pomadki w postaci cukierków, słodczyce do ssania, syrop cukrowy do celów spożywczych, wyroby cukiernicze, esencje do żywności inne niż esencje eteryczne i oleje aromatyczne, żywność na bazie mąki, **32** bezalkoholowe napoje, bezalkoholowe wyciągi z owoców, ekstrakty owocowe bezalkoholowe, woda mineralna, napoje, syropy do napojów, pastylki do napojów gazowanych, proszek do wytwarzania napojów gazowanych, nektary owocowe, bezalkoholowe napoje z soków owocowych, bezalkoholowe wyciągi z owoców, soki z owoców, pastylki do napojów gazowanych, soki warzywne, woda gazowana, preparaty do produkcji wody gazowanej, produkty do wytwarzania wody gazowanej, syropy do napojów, **33** alkoholowe ekstrakty, alkoholowe esencje, alkoholowe napoje, miętowy likier, miód pitny, napoje alkoholowe destylowane, napoje alkoholowe z wyjątkiem piwa, napoje alkoholowe zawierające owoce, owoce ekstrakty z alkoholem, owoce napoje zawierające alkohol, wino, likiery, jabłecznik jako napój alkoholowy.

(111) **209982** (220) 2007 04 26 (210) 324592
 (151) 2008 08 18 (441) 2007 08 06
 (732) Laboratorium Medycyny Naturalnej „BONIMED”
 Krzysztof Błęcha, Żywiec, PL.
 (540) Zioła Ojca Grzegorza Sroka

(510), (511) **03** środki przeciwpotowe stosowane w antyperspirantach, olejki aromatyczne, aromatyczne olejki eteryczne do napojów, chusteczki nasączone płynami kosmetycznymi, dezodoranty do użytku osobistego, dezodorujące mydła, dezynfekujące mydła, ekstrakty kwiatowe do perfum, esencje eteryczne, esencjonalne olejki, eteryczne olejki, preparaty kosmetyczne do kąpieli, kosmetyczne maseczki, kosmetyczne mleczko, kosmetyki, kosmetyczne preparaty do odchudzania, wazelina kosmetyczna, zestawy kosmetyków, kosmetyki upiększające, kostki mydła toaletowego, kremy kosmetyczne, kremy wybielające do skóry, lawendowy olej, lotony do celów kosmetycznych, serwetki nasączone lotonami kosmetycznymi, maseczki kosmetyczne, maści do celów kosmetycznych, mięta do wyrobów perfumeryjnych, preparaty do mycia, mydła, olejki eteryczne do mydła, mydła lecznicze, mydła przeciwpotowe, mydła przeciwpotowe do stóp, mydła toaletowe, mydła zapachowe, preparaty kosmetyczne do odchudzania, olejek lawendowy, olejek migdałowy, olejek różany, olejki do celów kosmetycznych, olejki do celów perfumeryjnych, olejki toaletowe, produkty perfumeryjne, perfumy, preparaty do pielęgnacji jamy ustnej nie do celów leczniczych, pomadki do ust, pomady do celów kosmetycznych, sole kąpielowe do celów innych niż lecznicze, szampony, szampony dla zwierząt domowych, szminki, środki do czyszczenia zębów, terpeny, tłuszcze do celów kosmetycznych, woda toaletowa, woda kolońska, woda utleniona do celów kosmetycznych, woda zapachowa, **05** alkaloidy do celów medycznych, aminokwasy do celów medycznych, aminokwasy do celów weterynaryjnych, antybiotyki, antyseptyki, środki zmniejszające apetyt do celów medycznych, antyseptyki, środki bakteriobójcze, preparaty bakteriologiczne do celów medycznych, balsamiczne preparaty do celów leczniczych, balsamy do celów leczniczych, baloniki lukrecyjne do celów farmaceutycznych, biologiczne preparaty do celów medycznych, biologiczne preparaty do celów weterynaryjnych, borowina do kąpieli, borowina lecznicza, bransolety do celów leczniczych, chemiczne preparaty do celów farmaceutycznych, chemiczne preparaty do celów medycznych, chleb dla diabetyków, wyciąg z chmielu do celów farmaceutycznych, chusteczki nasączone płynami farmaceutycznymi, cukierki do celów leczniczych, czopki, detergenty do celów medycznych, dezodoranty inne niż do użytku osobistego, dietetyczna żywność przystosowana do celów medycznych, dietetyczne napoje do celów medycznych, dietetyczne substancje przystosowane do celów medycznych, digitalina, eliksiry jako preparaty farmaceutyczne, estry do celów farmaceutycznych, farmaceutyczne preparaty, farmaceutyczne preparaty przeciw łupieżowi, środki przeciw gorączce, gorczyca do celów farmaceutycznych, gorczycowe okłady, olej gorczycowy do celów leczniczych, guma do żucia do celów leczniczych, preparaty przeciw hemoroidom, herbata lecznicza, kadzidelka do odstraszania owadów, kamforowy olejek do celów farmaceutycznych, kapsułki do celów farmaceutycznych, kapsułki na lekarstwa, sole do kąpieli do celów leczniczych, preparaty terapeutyczne do kąpieli, kąpiele lecznicze, sole mineralne do kąpieli, korzenie lekarskie, lecznicze napoje, lecznicze oleje, lecznicze zioła, lecznicze napary i nalewki, lekarskie korzenie, leki dla ludzi, leki do celów stomatologicznych, leki do celów weterynaryjnych, leki pomocnicze wspierające, leki w płynie, lotony do celów farmaceutycznych, maści do celów farmaceutycznych, mazidla, mentol, mięta do celów farmaceutycznych, preparaty z mikroelementów dla ludzi i zwierząt, kultury mikroorganizmów do celów medycznych lub weterynaryjnych, mineralne dodatki do żywności, mineralne wody do celów leczniczych, mineralne sole, mleczko pszczele do celów medycznych, preparaty przeciw moczeniu się, kora zmyrobylanu do celów farmaceutycznych, nalewki do celów leczniczych, środki nasenne, środki na uspokojenie nerwów, żywność dla niemowląt, obrączki przeciwreumatyczne, płyny do przemywania oczu, odchudzająca herbata do celów leczniczych, preparaty medyczne do odchudzania, maści i preparaty przeciw odmrożeniom, odżywcze dodatki do celów leczniczych, oleje lecznicze, olejek terpentynowy do celów farmaceutycznych, środki do leczenia oparzeń, oplatki do celów farmaceutycznych, środki do tępienia pasożytów, pastylki do celów farmaceutycznych, pigułki do celów farmaceutycznych, pijawki lekarskie, plastry do celów medycznych, plastry gorczycowe synapizmy, chusteczki nasączone płynami farmaceutycznymi, środki medyczne przeciw poceniu się, środki medyczne przeciw poceniu się stóp, płyny do przemywania pochwy, podkładki dla palucha koślawego, pomady do celów medycznych, preparaty medyczne na porost włosów, przeciwpasożytnicze preparaty, przeczyszczające środki, preparaty farmaceutyczne do pielęgnacji skóry, skrobia do celów

dietetycznych lub farmaceutycznych, maści do leczenia słonecznych oparzeń, sole do celów medycznych, sole do kąpieli mineralnych, syropy do użytku farmaceutycznego, szczepionki, termalna woda, terpentyna do celów farmaceutycznych, tłuszcze do celów medycznych, tłuszcze do celów weterynaryjnych, trawienne środki do celów farmaceutycznych, tymol do celów farmaceutycznych, uspokajające leki, płyny do płukania ust do celów leczniczych, witaminowe preparaty, preparaty medyczne na porost włosów, woda morska do kąpieli leczniczych, woda utleniona do celów medycznych, wody mineralne do celów leczniczych, wyroby do celów farmaceutycznych, herbata z ziół do celów medycznych, zioła do palenia do celów leczniczych, zioła lecznicze, żelatyna do celów medycznych, żywność dietetyczna do celów leczniczych, **29** chrupki owocowe, dżemy, galaretki jadalne, jogurt, mleczne napoje lub z przewagą mleka, mleczne produkty, mleko, oleje jadalne, owoce kandyzowane, owoce konserwowane w alkoholu, owocowe chipsy, owocowe galaretki, owocowe sałatki, roślinne soki do gotowania, wędliny, żelatyna spożywcza, **30** aromaty do żywności, aromaty do ciast inne niż oleje esencyjne, bułki, chleb, ciasta, cukierki, cukierki miętówki, czekolada, drożdże w tabletkach nie do celów medycznych, esencje do artykułów żywnościowych z wyjątkiem esencji eterycznych i olejów esencyjnych, galaretki owocowe, galaretki spożywcze nie do celów medycznych, guma do żucia nie do celów medycznych, herbata, napoje na bazie herbaty, herbata mrożona, kasze spożywcze, napoje na bazie kawy, preparaty roślinne zastępujące kawę, kit pszczeli spożywczy, lody, mąka, mięta do wyrobów cukierniczych, miód, napary inne niż do celów leczniczych, aromaty do napojów inne niż esencje, słodczyce, pomadki w postaci cukierków, słodczyce do ssania, syrop cukrowy do celów spożywczych, wyroby cukiernicze, esencje do żywności inne niż esencje eteryczne i oleje aromatyczne, żywność na bazie mąki, **32** bezalkoholowe napoje, bezalkoholowe wyciągi z owoców, ekstrakty owocowe bezalkoholowe, woda mineralna, napoje, syropy do napojów, pastylki do napojów gazowanych, proszek do wytwarzania napojów gazowanych, nektary owocowe, bezalkoholowe napoje z soków owocowych, bezalkoholowe wyciągi z owoców, soki z owoców, pastylki do napojów gazowanych, soki warzywne, woda gazowana, preparaty do produkcji wody gazowanej, produkty do wytwarzania wody gazowanej, syropy do napojów, **33** alkoholowe ekstrakty, alkoholowe esencje, alkoholowe napoje, miętowy likier, miód pitny, napoje alkoholowe destylowane, napoje alkoholowe z wyjątkiem piwa, napoje alkoholowe zawierające owoce, owoce ekstrakty z alkoholem, owoce napoje zawierające alkohol, wino, liiery, jablecznik jako napój alkoholowy.

(111) **209983** (220) 2007 04 26 (210) 324593
 (151) 2008 08 18 (441) 2007 08 06
 (732) Laboratorium Medycyny Naturalnej „BONIMED”
 Krzysztof Błęcha, Żywiec, PL.
 (540)



(531) 2.1.3, 2.9.1, 24.13.1, 25.1.1, 26.1.5, 26.1.21, 27.5.1
 (510), (511) **03** środki przeciwpotowe stosowane w antyperspirantach, olejki aromatyczne, aromatyczne olejki eteryczne do napojów, chusteczki nasączone płynami kosmetycznymi, dezodoranty do użytku osobistego, dezodorujące mydła, dezynfekujące mydła, ekstrakty kwiatowe do perfum, esencje eteryczne, esencjonalne olejki, eteryczne olejki, preparaty kosmetyczne do kąpieli, kosmetyczne maseczki, kosmetyczne mleczko, kosmetyki, kosmetyczne preparaty do odchudzania, wazelina kosmetyczna, zestawy kosmetyków, kosmetyki upiększające, kostki mydła toaletowego, kremy kosmetyczne, kremy wybielające do skóry, lawendowy olej, lotony do celów kosmetycznych, serwetki nasączone lotonami kosmetycznymi, maseczki kosmetyczne, maści do celów kosmetycznych, mięta do wyrobów perfumeryjnych, preparaty do mycia, mydła, olejki eteryczne do mydła, mydła lecznicze, mydła przeciwpotowe, mydła przeciw-

potowe do stóp, mydła toaletowe, mydła zapachowe, preparaty kosmetyczne do odchudzania, olejek lawendowy, olejek migdałowy, olejek różany, olejki do celów kosmetycznych, olejki do celów perfumeryjnych, olejki toaletowe, produkty perfumeryjne, perfumy, preparaty do pielęgnacji jamy ustnej nie do celów leczniczych, pomadki do ust, pomady do celów kosmetycznych, sole kąpielowe do celów innych niż lecznicze, szampony, szampony dla zwierząt domowych, szminki, środki do czyszczenia zębów, terpeny, tłuszcze do celów kosmetycznych, woda toaletowa, woda kolońska, woda utleniona do celów kosmetycznych, woda zapachowa, **05** alkaloidy do celów medycznych, aminokwasy do celów medycznych, aminokwasy do celów weterynaryjnych, antybiotyki, antyseptyki, środki zmniejszające apetyt do celów medycznych, antyseptyki, środki bakteriobójcze, preparaty bakteriologiczne do celów medycznych, balsamiczne preparaty do celów leczniczych, balsamy do celów leczniczych, baloniki lukrecyjne do celów farmaceutycznych, biologiczne preparaty do celów medycznych, biologiczne preparaty do celów weterynaryjnych, borowina do kąpieli, borowina lecznicza, bransolety do celów leczniczych, chemiczne preparaty do celów farmaceutycznych, chemiczne preparaty do celów medycznych, chleb dla diabetyków, wyciąg z chmielu do celów farmaceutycznych, chusteczki nasączone płynami farmaceutycznymi, cukierki do celów leczniczych, czopki, detergenty do celów medycznych, dezodoranty inne niż do użytku osobistego, dietetyczna żywność przystosowana do celów medycznych, dietetyczne napoje do celów medycznych, dietetyczne substancje przystosowane do celów medycznych, digitalina, eliksiry jako preparaty farmaceutyczne, estry do celów farmaceutycznych, farmaceutyczne preparaty, farmaceutyczne preparaty przeciw łupieżowi, środki przeciw gorączce, gorczyca do celów farmaceutycznych, gorczycowe okłady, olej gorczycowy do celów leczniczych, guma do żucia do celów leczniczych, preparaty przeciw hemoroidom, herbata lecznicza, kadzidełka do odstraszania owadów, kamforowy olejek do celów farmaceutycznych, kapsułki do celów farmaceutycznych, kapsułki na lekarstwa, sole do kąpieli do celów leczniczych, preparaty terapeutyczne do kąpieli, kąpiele lecznicze, sole mineralne do kąpieli, korzenie lekarskie, lecznicze napoje, lecznicze oleje, lecznicze zioła, lecznicze napary i nalewki, lekarskie korzenie, leki dla ludzi, leki do celów stomatologicznych, leki do celów weterynaryjnych, leki pomocnicze wspierające, leki w płynie, lotony do celów farmaceutycznych, maści do celów farmaceutycznych, mazidła, mentol, mięta do celów farmaceutycznych, preparaty z mikroelementów dla ludzi i zwierząt, kultury mikroorganizmów do celów medycznych lub weterynaryjnych, mineralne dodatki do żywności, mineralne wody do celów leczniczych, mineralne sole, mleczko pszczele do celów medycznych, preparaty przeciw moczeniu się, kora zmyrobilanu do celów farmaceutycznych, nalewki do celów leczniczych, środki nasenne, środki na uspokojenie nerwów, żywność dla niemowląt, obrączki przeciwreumatyczne, płyny do przemywania oczu, odchudzająca herbata do celów leczniczych, preparaty medyczne do odchudzania, maści i preparaty przeciw odmrożeniom, odżywcze dodatki do celów leczniczych, oleje lecznicze, olejek terpentynowy do celów farmaceutycznych, środki do leczenia oparzeń, opłatki do celów farmaceutycznych, środki do tępienia pasożytów, pastylki do celów farmaceutycznych, pigułki do celów farmaceutycznych, pijawki lekarskie, plastry do celów medycznych, plastry gorczycowe synapizmy, chusteczki nasączone płynami farmaceutycznymi, środki medyczne przeciw poceniu się, środki medyczne przeciw poceniu się stóp, płyny do przemywania pochwy, podkładki dla palucha koślawego, pomady do celów medycznych, preparaty medyczne na porost włosów, przeciwpaździelnice preparaty, przeczyszczające środki, preparaty farmaceutyczne do pielęgnacji skóry, skrobia do celów dietetycznych lub farmaceutycznych, maści do leczenia słonecznych oparzeń, sole do celów medycznych, sole do kąpieli mineralnych, syropy do użytku farmaceutycznego, szczepionki, termalna woda, terpentyna do celów farmaceutycznych, tłuszcze do celów medycznych, tłuszcze do celów weterynaryjnych, trawienne środki do celów farmaceutycznych, tymol do celów farmaceutycznych, uspokajające leki, płyny do płukania ust do celów leczniczych, witaminowe preparaty, preparaty medyczne na porost włosów, woda morską do kąpieli leczniczych, woda utleniona do celów medycznych, wody mineralne do celów leczniczych, wyroby do celów farmaceutycznych, herbata z ziół do celów medycznych, zioła do palenia do celów leczniczych, zioła lecznicze, żelatyna do celów medycznych, żywność dietetyczna do celów leczniczych, **29** chrupki owocowe, dżemy, galaretki jadalne, jogurt, mleczne napoje lub z przewagą mleka, mleczne

produkty, mleko, oleje jadalne, owoce kandyzowane, owoce konserwowane w alkoholu, owocowe chipsy, owocowe galaretki, owocowe sałatki, roślinne soki do gotowania, wędliny, żelatyna spożywcza, **30** aromaty do żywności, aromaty do ciast inne niż oleje esencyjne, bułki, chleb, ciasta, cukierki, cukierki miętówki, czekolada, drożdże w tabletkach nie do celów medycznych, esencje do artykułów żywnościowych z wyjątkiem esencji eterycznych i olejów esencyjnych, galaretki owocowe, galaretki spożywcze nie do celów medycznych, guma do żucia nie do celów medycznych, herbata, napoje na bazie herbaty, herbata mrożona, kasze spożywcze, napoje na bazie kawy, preparaty roślinne zastępujące kawę, kit pszczeli spożywczy, lody, mąka, mięta do wyrobów cukierniczych, miód, napary inne niż do celów leczniczych, aromaty do napojów inne niż esencje, słodycze, pomadki w postaci cukierków, słodycze do ssania, syrop cukrowy do celów spożywczych, wyroby cukiernicze, esencje do żywności inne niż esencje eteryczne i oleje aromatyczne, żywność na bazie mąki, **32** bezalkoholowe napoje, bezalkoholowe wyciągi z owoców, ekstrakty owocowe bezalkoholowe, woda mineralna, napoje, syropy do napojów, pastylki do napojów gazowanych, proszek do wytwarzania napojów gazowanych, nektary owocowe, bezalkoholowe napoje z soków owocowych, bezalkoholowe wyciągi z owoców, soki z owoców, pastylki do napojów gazowanych, soki warzywne, woda gazowana, preparaty do produkcji wody gazowanej, produkty do wytwarzania wody gazowanej, syropy do napojów, **33** alkoholowe ekstrakty, alkoholowe esencje, alkoholowe napoje, miętowy likier, miód pitny, napoje alkoholowe destylowane, napoje alkoholowe z wyjątkiem piwa, napoje alkoholowe zawierające owoce, owoce ekstrakt z alkoholem, owoce napoje zawierające alkohol, wino, likier, jabłecznik jako napój alkoholowy.

(111) **209984** (220) 2007 05 02 (210) 324797
(151) 2008 08 14 (441) 2007 08 06
(732) AWANS Spółka z o.o., Rzeszów, PL.

(540) TELEENGLISH
(510), (511) **09** aparaty do nauczania, filmy animowane, komputerowe programy gier, myszy komputerowe, nagrane magnetyczne i optyczne nośniki informacji, programy komputerowe ładowalne, notesy elektroniczne, odtwarzacze mp3, przenośne pamięci komputerowe, peryferyjne urządzenia komputerowe, płyty fonograficzne, podkładki pod myszy komputerowe, podkładki pod nadgarstki do użytku z komputerem, publikacje elektroniczne, urządzenia do przetwarzania informacji, słuchawki na uszy, **16** podręczniki i inne materiały do nauczania na nośniku papierowym i foliach, **41** nauczanie.

(111) **209985** (220) 2007 05 02 (210) 324820
(151) 2008 09 05 (441) 2007 08 06
(732) POLSANDERS Spółka z ograniczoną odpowiedzialnością, Pruszcz Gdański, PL.
(540)



Kolor znaku: zielony, niebieski

(531) 26.15.9, 28.5.0, 29.1.12
(510), (511) **01** chemiczne środki do konserwowania pasz i komponentów paszowych, chemiczne komposty dla celów formowych i gospodarskich, kwas cytrynowy i jego związki dla celów przemysłowych innych niż spożywcze stosowane w przemyśle paszowym, dehydranty przemysłowe stosowane w przemyśle paszowym, ocet drzewny dla celów przemysłowych stosowany w przemyśle paszowym, emulgatory i enzymy syntetyczne, estry i alkohole stosowane w przemyśle paszowym, filtracyjne preparaty chemiczne stosowane w przemyśle paszowym, glukoza przemysłowa, preparaty chemiczne przyspieszające przemiany substancji białkowych stosowane w przemyśle paszowym, preparaty hamujące kiełkowanie roślin stosowane w przemyśle paszowym, preparaty kriogeniczne, kwaśne szczawiany, preparaty mikroorganizmów, fermenty kwasu mlekowego i kwas mlekowy, preparaty hormonalne dla przyspieszania dojrzewania owoców, plastyfikatory i upłynniacze substancji organicznych stosowane w przemyśle paszowym, skrobia przemysłowa, białko słodowe, sztuczne słodziki jako preparaty chemiczne, kwas taninowy i tanina, preparaty torfu stosowane w przemyśle paszo-

wym, dyspersje tworzyw sztucznych, utleniacze chemiczne oraz hydraty węglowodanowe stosowane w przemyśle paszowym, preparaty chemiczne do uzdatniania wody przemysłowej, jonowe, chemiczne substancje przeciwdziałające zamarzaniu w procesach produkcji i aplikacji pasz i preparatów paszowych, **05** alkaloidy, algicydy i alkohole lecznicze specjalnie przeznaczone do użycia w paszach i dodatkach paszowych, antyseptyki lecznicze specjalnie przeznaczone do użycia w paszach i dodatkach paszowych, weterynaryjne preparaty bakteryjne oraz kultury bakterii i mikroorganizmów specjalnie przeznaczone do użycia w paszach i dodatkach paszowych lub przy produkcji pasz i dodatków paszowych, lecznicze i profilaktyczne, biologiczne i chemiczne preparaty specjalnie przeznaczone do użycia w paszach i dodatkach paszowych, preparaty chemiczne do mycia bydła i zwierząt hodowlanych, lecznicze cukry laktozowe specjalnie przeznaczone do użycia w paszach i dodatkach paszowych, środki dezynfekcyjne specjalnie przeznaczone do stosowania w hodowli fermowej zwierząt, dodatki do pasz dla celów leczniczych, drożdże farmaceutyczne i weterynaryjne, kapsułki na lekarstwa weterynaryjne specjalnie przeznaczone do użycia w paszach i dodatkach paszowych, osocze krwi zwierzęcej specjalnie przeznaczone do użycia w leczniczych paszach i leczniczych dodatkach paszowych, lecznicze i profilaktyczne kwasy organiczne i nieorganiczne oraz ich mieszaniny specjalnie przeznaczone do użycia w paszach i dodatkach paszowych, leki weterynaryjne specjalnie przeznaczone do użycia w paszach i dodatkach paszowych, napoje dietetyczne i dietetyczno-lecznicze specjalnie przeznaczone dla zwierząt chorych i zwierząt młodocianych, pektyny, pepsyny i peptony specjalnie przeznaczone do użycia jako leki w paszach i dodatkach paszowych, lecznicze preparaty przeciwpasożytnicze specjalnie przeznaczone dla zwierząt i zwierząt młodocianych, środki przeczyszczające specjalnie przeznaczone do użycia w paszach i dodatkach paszowych, lecznicze i profilaktyczne środki trawienne specjalnie przeznaczone do użycia w paszach i dodatkach paszowych, szczepionki weterynaryjne jako leki weterynaryjne, wapno i preparaty wapienne specjalnie przeznaczone jako komponenty lecznicze do użycia w paszach i dodatkach paszowych, lecznicze zioła i preparaty ziołopochodne takie jak wysusze, odwary, wywary i napary specjalnie przeznaczone do użycia w paszach i dodatkach paszowych, **07** sprzęt, maszyny i urządzenia mechaniczne, pneumatyczne i hydrauliczne oraz hybrydowe specjalnie przeznaczone do stosowania w produkcji pasz, preparatów paszowych i komponentów paszowych oraz w hodowli zwierząt fermowych do zadawania, przyrządzania, przechowywania, konfekcjonowania, uzdatniania, transportowania pasz i dodatków paszowych oraz komponentów paszowych, **09** elektryczny i elektroniczny sprzęt kontrolny, pomiarowy, sygnalizacyjny i alarmowy stosowany w sprzęcie, maszynach i urządzeniach mechanicznych, pneumatycznych i hydraulicznych oraz w urządzeniach hybrydowych specjalnie przeznaczonych do stosowania w produkcji pasz i preparatów paszowych oraz w hodowli zwierząt fermowych do zadawania pasz i przyrządzania pasz, **11** instalacje grzewcze, sanitarne, wodne, ściekowe, wentylacyjne, specjalnie przeznaczone do stosowania w produkcji pasz i preparatów paszowych oraz w hodowli zwierząt fermowych do zadawania pasz i przyrządzania pasz, **16** afisze, atlasy geograficzne, anatomiczne oraz techniczne i ofertowe obiektów technicznych specjalnie przeznaczone do stosowania w produkcji pasz i preparatów paszowych oraz w prowadzeniu hodowli zwierząt fermowych do zadawania pasz i przyrządzania pasz, ofertowe broszury informacyjne handlowo-marketingowe i akwizycyjne, diagramy, wydruki chromolitograficzne i inne wykonane podobnymi technikami na papierze lub na materiałach celulozo pochodnych zawierające treści specjalnie przeznaczone do stosowania w produkcji pasz i preparatów paszowych oraz w prowadzeniu hodowli zwierząt fermowych do zadawania pasz i przyrządzania pasz, formularze wszelkie na nośniku papierowym lub celulozo pochodnym, druki i formularze przeznaczone do wykonywania działalności gospodarczej, handlowej i marketingowej specjalnie przeznaczone do stosowania w produkcji pasz i preparatów paszowych oraz w hodowli zwierząt fermowych do zadawania pasz i przyrządzania pasz, fotografie i litografie, kolaże fotograficzne i video graficzne obiektów technicznych dla potrzeb techniki wizualizacji handlowej i marketingowej przeznaczone do stosowania w produkcji pasz i preparatów paszowych oraz w prowadzeniu hodowli zwierząt fermowych do zadawania pasz i przyrządzania pasz, kalendarze i terminarze okolicznościowe o charakterze reklamowym, pokryte napisami i/albo rysunkami, kalki techniczne i przeźrocza termoczułe i elektroczułe, koperty i papeterie z nadru-

kami, książki, makiety przestrzenne dwuwymiarowe z mas celulozo pochodnych lub celulozo podobnych, papiery firmowe i papiery dla potrzeb rejestracji danych do urządzeń elektronicznego przetwarzania danych, makiety architektoniczne sporządzone z papieru, celulozy i tym podobnych materiałów lub z ich przeważającym udziałem prezentujące obiekty przemysłu paszowego oraz hodowlane i fermowe, papier w tym pakowy z nadrukami identyfikacyjnymi lub informacyjnymi do celów handlowych, reklamowych i akwizycyjnych, wydruki programów komputerowych na nośniku papierowym lub na nośniku celulozo-pochodnym związane tematycznie z przemysłem paszowym i hodowlą zwierząt, prospekty, mikrofiszki, kartoteki, listingi jednowstęgowo handlowe o tematyce związanej z paszami, dodatkami paszowymi i komponentami paszowymi oraz z hodowlą zwierząt, **31** artykuły spożywcze do żucia dla zwierząt, bulwy pastewne, drożdże dla bydła jako lizawki i jako komponenty lub dodatki do pasz, wszelkie pasze, komponenty paszowe, koncentraty paszowe, dodatki paszowe oraz premiksy paszowe, pozostałości podestylacyjne browarniane i gorzelniane jako komponenty pasz, preparaty zwiększające niesienie się drobiu fermowego, preparaty zwiększające łaknienie u zwierząt hodowlanych, grzyby świeże i grzybnia jako dodatki do pasz i koncentratów paszowych, produkty dietetyczne do hodowli zwierząt fermowych, ikra i mlecz rybi jako komponenty i dodatki do pasz i koncentratów paszowych, surowe ziarno kakaowe i paździdzie po obtuskiwaniu ziarna kakaowego, kora roślinna preparowana jako komponent pasz i dodatków paszowych oraz koncentratów paszowych, makuchy kukurydziane, makuchy orzechów arachidowych, mączka lniana jako pasza lub koncentrat paszowy, łupiny orzechów i orzechy jako pasza lub składnik paszy, napoje jako pasze specjalnie przeznaczone do innego niż lecznicze pojenia zwierząt hodowlanych, otręby jako pasza lub składnik paszy, preparaty wapno pochodne do celów paszowych, pieprz roślinny i koncentraty pochodzenia roślinnego jako dodatek smakowo-zapachowy paszowy, pokrzywy i pory jako dodatki do pasz i koncentratów paszowych, inne nie wymienione wyżej produkty uboczne powstające w procesie obróbki ziarna zbóż jako pasze lub komponenty paszowe, suchary specjalnie przeznaczone jako karma dla zwierząt fermowych, mączka rybna jako komponent pasz i dodatków paszowych, preparowana słoma paszowa, szyszki drzew iglastych oraz szyszki chmielowe jako składnik pasz, trzcina cukrowa i preparaty oparte na bazie trzciny cukrowej jako pasze do dodatki paszowe, wodorosty spożywcze jako komponenty do pasz i dodatków paszowych, wytloki z owoców i warzyw będące pozostałością po przemysłowych procesach produkcyjnych żywności jako dodatki lub komponenty paszowe, ziemniaki parowane, gotowane i pasteryzowane jak pasze i dodatki paszowe, **35** usługi importu i eksportu wszelkiego rodzaju pasz, komponentów paszowych, koncentratów paszowych, dodatków paszowych oraz premiksów paszowych, prowadzenie sklepu, hurtowni, składu celnego, składu fabrycznego, witryny internetowej oferujących sprzedaż wszelkiego rodzaju pasz, komponentów paszowych, koncentratów paszowych, dodatków paszowych oraz premiksów paszowych, prowadzenie agencji informacji handlowej i usługowej oraz agencji reklamowo-marketingowej i agencje wymiany informacji w dziedzinie pasz i przemysłu paszowego oraz fermowej hodowli zwierząt, usługowe określanie kosztów działalności gospodarczej w dziedzinie reklamy i profesjonalnego rozpowszechniania informacji masowej w dziedzinie pasz i przemysłu paszowego oraz fermowej hodowli zwierząt, badania rynku i opinii publicznej w wąsko tematycznych zagadnieniach obrotu towarowego i usług specjalistycznych w dziedzinie pasz i przemysłu paszowego oraz hodowli zwierząt, doradztwo handlowe w zakresie organizowania i prowadzenia wyspecjalizowanej lub wąsko tematycznej działalności reklamowej lub dystrybucyjnej w dziedzinie pasz i przemysłu paszowego oraz fermowej hodowli zwierząt, gromadzenie i dystrybucja dla potrzeb osób trzecich materiałów reklamowych i ofertowych w drodze poczty elektronicznej i za pośrednictwem INTERNET-u w dziedzinie pasz i przemysłu paszowego oraz fermowej hodowli zwierząt, informacja handlowa i usługowa w oparciu o własne zbiory danych oraz w oparciu o dane publicznie dostępne w tym INTERNET-owe w dziedzinie pasz i przemysłu paszowego oraz fermowej hodowli zwierząt, sondaże opinii publicznej w sprawach związanych z reklamą i akwizycją towarów i usług, powielanie dokumentacji służącej prowadzeniu działalności gospodarczej przez osoby trzecie w dziedzinie pasz i przemysłu paszowego oraz fermowej hodowli zwierząt, projektowanie strategii działalności gospodarczej w części dotyczącej akwizycji i reklamy dla potrzeb innych pod-

miotów gospodarczych w dziedzinie pasz i przemysłu paszowego oraz fermowej hodowli zwierząt, organizowanie i prowadzenie dla potrzeb innych podmiotów gospodarczych wszelkiego rodzaju pokazów i ekspozycji materiałów reklamowych w dziedzinie produkcji towarów i świadczenia usług w dziedzinie pasz i przemysłu paszowego oraz fermowej hodowli zwierząt, opracowywanie prognoz ekonomicznych i handlowych w dziedzinie reklamy i akwizycji towarów i usług, rozpowszechnianie materiałów reklamowych powierzonych technikami audiowizualnymi oraz w postaci wydawnictw drukowanych, świadczenie usług w zakresie analiz statystycznych co do wybranych kategorii towarów i usług oraz obrotu gospodarczego w oparciu o własne bazy danych, transkrypcja w tym komputerowa informacji o charakterze reklamowym, akwizycyjnym i/lub wdrożeniowym oraz ofertowym w dziedzinie pasz i przemysłu paszowego oraz fermowej hodowli zwierząt, projektowanie i organizacja logistyczna co do zagadnień reklamowo-informacyjnych wszelkiego typu wystaw, kiermaszów i pokazów o charakterze handlowym i usługowym w dziedzinie pasz i przemysłu paszowego oraz fermowej hodowli zwierząt, pomoc przy zarządzaniu przedsiębiorstwami handlowymi, usługowymi i przemysłowymi w tej części, która dotyczy wizualizacji, wydawnictw, reklamy i akwizycji, zarządzanie zbiorami informatycznymi dla potrzeb osób trzecich, obsługa administracyjno-kadrowa podmiotów gospodarczych zajmujących się wytwarzaniem pasz i hodowlą zwierząt, sporządzanie technikami elektronicznego przetwarzania danych szkiców, planów i rysunków handlowych, akwizycyjnych, reklamowych, ofertowych i technicznych, wypożyczanie oraz udostępnianie w celach komercyjnych własnych baz danych mających związek z paszami i przemysłem paszowym oraz fermową hodowlą zwierząt, usługi w zakresie poszukiwania i dostarczania osobom trzecim informacji specjalistycznych związanych z działalnością komercyjną lub gospodarczą w odległych lub rozproszonych bazach danych komputerowych i w INTERNET w zakresie pasz i przemysłu paszowego oraz fermowej hodowli zwierząt, **37** usługi remontowo-budowlane i konserwacyjno-renowacyjne oraz serwisowe obiektów budowlanych przemysłu paszowego oraz fermowej hodowli zwierząt, naprawa i serwisowanie sprzętu i urządzeń oraz wyposażenia zakładów przemysłu paszowego oraz fermowej hodowli zwierząt, **38** pośrednictwo w przesyłaniu wiadomości i informacji oraz ofert towarowo-usługowych za pośrednictwem elektronicznych środków przekazu, poczty elektronicznej i INTERNET-u w dziedzinie pasz i przemysłu paszowego oraz fermowej hodowli zwierząt, **39** transport specjalistyczny towarów i urządzeń oraz specjalistyczne składowanie, konfekcjonowanie i spedycja wszelkiego rodzaju pasz, komponentów paszowych, koncentratów paszowych, dodatków paszowych oraz premiksów paszowych, jak również materiałów budowlanych i wyposażenia remontowo-budowlanego w dziedzinie pasz i przemysłu paszowego oraz fermowej hodowli zwierząt, **41** usługi redakcyjne i edycyjne w dziedzinie wydawnictw związanych z paszami i przemysłem paszowym oraz fermową hodowlą zwierząt, organizowanie i prowadzenie specjalistycznych i popularnych kursów, szkoleń, kursokonferencji i tym podobnych stacjonarnych i korespondencyjnych imprez szkoleniowych w zakresie reklamy i marketingu w dziedzinie przemysłu paszowego oraz hodowli fermowej zwierząt, badania rynku oraz badania opinii publicznej w dziedzinie pasz i przemysłu paszowego oraz fermowej hodowli zwierząt, prowadzenie szkolenia korespondencyjnego w tym nauczanie korespondencyjne i poradnictwo doraźne korespondencyjne o charakterze edukacyjnym i instruktażowym w zakresie stosowania wszelkiego rodzaju pasz, komponentów paszowych, koncentratów paszowych, dodatków paszowych oraz premiksów paszowych oraz fermowej hodowli zwierząt ze szczególnym uwzględnieniem technik komputerowych, publikowanie wysoko nakładowe i średnio nakładowe książek, broszur oraz innych wydawnictw i tekstów niskonakładowych typu reklamowego w zakresie pasz i przemysłu paszowego oraz fermowej hodowli zwierząt, opracowywanie (redagowanie) tekstów naukowych, publicystycznych, technicznych i handlowych dla potrzeb innych podmiotów gospodarczych w dziedzinie pasz i przemysłu paszowego oraz fermowej hodowli zwierząt, tłumaczenia z i na języki obce na piśmie i w mowie, tłumaczenia symultaniczne w tematyce związanej z przemysłem paszowym i fermową hodowlą zwierząt, usługi organizowania wystaw i ekspozycji na zlecenie osób trzecich o charakterze naukowym w zakresie pasz i przemysłu paszowego, **42** opracowywanie usługowe nowych stron INTERNETOWYCH www w dziedzinie pasz i przemysłu paszowego oraz fermowej hodowli zwierząt, administrowanie

prawami autorskimi w zakresie specjalistycznych opracowań badawczo-marketingowych i analitycznych w dziedzinie pasz i przemysłu paszowego oraz fermowej hodowli zwierząt, administrowanie powierzonymi wartościami materialnymi i prawnymi w zakresie prawa autorskiego oraz prawa ochrony własności przemysłowej i intelektualnej w zakresie ofertowym i akwizycyjnym oraz reklamowym przedmiotów tego prawa, organizowanie i prowadzenie badań technicznych i techniczno-organizacyjnych w dziedzinie produkcji towarowej wszelkiego rodzaju pasz, komponentów paszowych, koncentratów paszowych, dodatków paszowych oraz premiksów paszowych, świadczenia usług doradztwa specjalistycznego w zakresie pasz i przemysłu paszowego oraz fermowej hodowli zwierząt, opracowywanie ekspertyz inżynierskich i organizatorskich oraz logistycznych w zakresie stosowania pasz i przemysłu paszowego oraz fermowej hodowli zwierząt, weryfikacja pod różnymi aspektami (w tym materiałowymi, technicznymi, normotwórczymi, prawno-koncesyjnymi i tym podobnymi) zamierzeń w zakresie produkcji pasz i przemysłu paszowego oraz prowadzenia wyspecjalizowanej fermowej hodowli zwierząt, usługowe prowadzenie korespondencji dla potrzeb podmiotów gospodarczych w zakresie pasz i przemysłu paszowego oraz fermowej hodowli zwierząt, poradnictwo w zakresie ochrony intelektualnej i ochrony własności przemysłowej w zakresie pasz i przemysłu paszowego oraz fermowej hodowli zwierząt, projektowanie oprawy graficznej i edytorsko-publicacyjnej dla obiektów i urządzeń technicznych w zakresie przemysłu paszowego oraz fermowej hodowli zwierząt, opracowywanie nowych programów komputerowego przetwarzania danych dla potrzeb osób trzecich w zakresie pasz i przemysłu paszowego oraz fermowej hodowli zwierząt, opracowywanie systemów aplikacji istniejących programów komputerowego przetwarzania danych do potrzeb działalności gospodarczej i intelektualnej w zakresie pasz i przemysłu paszowego oraz fermowej hodowli zwierząt, wypożyczanie komputerów i oprogramowania komputerowego dla potrzeb projektowania komputerowego, grafiki użytkowej i edycji oraz przetwarzania tekstów w zakresie pasz i przemysłu paszowego oraz fermowej hodowli zwierząt.

(111) **209986** (220) 2007 05 04 (210) 324839
 (151) 2008 09 12 (441) 2007 08 06
 (732) Kancelaria Prawna GAJEWSKA Spółka komandytowa,
 Warszawa, PL.
 (540)



Kolor znaku: zielony
 (531) 24.17.25, 26.1.5, 27.5.1, 29.1.12
 (510), (511) **42** usługi prawne.

(111) **209987** (220) 2007 05 04 (210) 324841
 (151) 2008 09 12 (441) 2007 08 06
 (732) SOWAR Spółka z ograniczoną odpowiedzialnością,
 Wrocław, PL.
 (540)



Kolor znaku: biały, czerwony, czarny
 (531) 26.3.2, 26.3.4, 27.5.1, 29.1.13
 (510), (511) **06** przewody antenowe, **09** anteny, przełączniki, przekaźniki sygnałów elektronicznych, sygnalizatory elektryczne, wskaźniki stosowane w elektryczności, urządzenia o wysokiej częstotliwości, telekomunikacyjne nadajniki, obwody drukowane, transformatory, wzmacniacze, sygnalizacja świetlna lub mechaniczna, tablice sygnalizacyjne świecące lub mechaniczne, szyldy (znaki) świecące, znaki drogowe świecące lub mechaniczne, błyskowe światła (sygnały świetlne), **11** numery domów świecące, lampy oświetleniowe, urządzenia i instalacje do oświetlenia.

(111) **209988** (220) 2007 05 07 (210) 324902
 (151) 2008 08 21 (441) 2007 08 20
 (732) „MASA” Zenon Kolankowski, Słupsk, PL.
 (540) MARS
 (510), (511) **09** wagi pomostowe.

(111) **209989** (220) 2007 05 08 (210) 324931
 (151) 2008 08 18 (441) 2007 08 20
 (732) DIRECT FINANCE Spółka z o.o., Warszawa, PL.
 (540)



Kolor znaku: biały, zielony, popielaty
 (531) 26.1.1, 26.15.1, 27.5.1, 29.1.13
 (510), (511) **36** doradztwo w sprawach ubezpieczeniowych, doradztwo w sprawach finansowych, ubezpieczeniowa wycena finansowa, usługi finansowe, analizy finansowe, operacje finansowe, transakcje finansowe, usługi związane ze świadczeniami emerytalnymi, tworzenie funduszy, ubezpieczenia, usługi ubezpieczeniowe, pośrednictwo ubezpieczeniowe.

(111) **209990** (220) 2007 05 09 (210) 324967
 (151) 2008 08 06 (441) 2007 08 20
 (732) Kredyt Inkaso S.A., Zamość, PL.
 (540)



Kolor znaku: czerwony, granatowy
 (531) 1.7.1, 24.17.25, 26.2.7, 27.5.1, 29.1.12
 (510), (511) **35** organizowanie aukcji, doradztwo w sprawach działalności gospodarczej, pozyskiwanie informacji o działalności gospodarczej, badania rynku, usługi w zakresie informacji handlowej, **36** udzielanie kredytów, windykacja należności, obrót wierzytelnościami, obrót pakietami wierzytelności, windykacja na własny rachunek nabytych wierzytelności, monitoring wierzytelności, dochodzenie zapłaty należności we własnym zakresie, usługi finansowe, doradztwo w sprawach finansowych, analizy finansowe.

(111) **209991** (220) 2007 05 14 (210) 325158
 (151) 2008 07 10 (441) 2007 08 20
 (732) ARTYK Spółka z o.o., Łódź, PL.
 (540)



Kolor znaku: niebieski, żółty, pomarańczowy, zielony, granatowy
 (531) 4.5.4, 13.1.6, 13.1.17, 26.5.8, 26.5.18, 27.5.1, 29.1.15
 (510), (511) **09** gry elektroniczne, **28** zabawki, zabawki edukacyjne.

(111) **209992** (220) 2007 05 14 (210) 325160
 (151) 2008 07 10 (441) 2007 08 20
 (732) ARTYK Spółka z o.o., Łódź, PL.

(540)



Kolor znaku: niebieski, czerwony
 (531) 1.1.1, 1.1.5, 26.2.1, 27.5.1, 29.1.12
 (510), (511) **28** zabawki.

(111) **209993** (220) 2007 05 16 (210) 325302
 (151) 2008 08 14 (441) 2007 08 20
 (732) ZIOŁOPEX Sp. z o.o., Wykroty, PL.
 (540) APPETITA-DODAJE SMAKU
 (510), (511) **30** przyprawy.

(111) **209994** (220) 2007 05 16 (210) 325303
 (151) 2008 08 14 (441) 2007 08 20
 (732) ZIOŁOPEX Sp. z o.o., Wykroty, PL.
 (540)



Kolor znaku: czerwony, biały
 (531) 26.4.2, 27.5.1, 29.1.12
 (510), (511) **30** przyprawy.

(111) **209995** (220) 2007 05 18 (210) 325395
 (151) 2008 08 14 (441) 2007 08 20
 (732) STADA Arzneimittel AG, Bad Vilbel, DE.
 (540) LETROSTAD

(510), (511) **05** produkty farmaceutyczne i weterynaryjne, środki sanitarne do celów medycznych, substancje dietetyczne do celów leczniczych, żywność dla niemowląt, plastry, materiały opatrunkowe, materiały do plombowania zębów, woski dentystyczne, środki odkażające, środki do zwalczania robactwa, fungicydy, herbicydy.

(111) **209996** (220) 2007 05 18 (210) 325396
 (151) 2008 08 14 (441) 2007 08 20
 (732) STADA Arzneimittel AG, Bad Vilbel, DE.
 (540) STADAPEXOL

(510), (511) **05** produkty farmaceutyczne i weterynaryjne, środki sanitarne do celów medycznych, substancje dietetyczne do celów leczniczych, żywność dla niemowląt, plastry, materiały opatrunkowe, materiały do plombowania zębów, woski dentystyczne, środki odkażające, środki do zwalczania robactwa, fungicydy, herbicydy.

(111) **209997** (220) 2007 05 18 (210) 325397
 (151) 2008 08 14 (441) 2007 08 20
 (732) STADA Arzneimittel AG, Bad Vilbel, DE.
 (540) FENTASTAD

(510), (511) **05** produkty farmaceutyczne i weterynaryjne, środki sanitarne do celów medycznych, substancje dietetyczne do celów leczniczych, żywność dla niemowląt, plastry, materiały opatrunkowe, materiały do plombowania zębów, woski dentystyczne, środki odkażające, środki do zwalczania robactwa, fungicydy, herbicydy.

(111) **209998** (220) 2007 05 18 (210) 325398
 (151) 2008 08 14 (441) 2007 08 20
 (732) STADA Arzneimittel AG, Bad Vilbel, DE.
 (540) PARKISTAD

(510), (511) **05** produkty farmaceutyczne i weterynaryjne, środki sanitarne do celów medycznych, substancje dietetyczne do celów leczniczych, żywność dla niemowląt, plastry, materiały opatrunkowe, materiały do plombowania zębów, woski dentystyczne, środki odkażające, środki do zwalczania robactwa, fungicydy, herbicydy.

(111) **209999** (220) 2007 05 18 (210) 325399
 (151) 2008 08 14 (441) 2007 08 20
 (732) STADA Arzneimittel AG, Bad Vilbel, DE.
 (540) ROPINSTAD
 (510), (511) **05** produkty farmaceutyczne i weterynaryjne, środki sanitarne do celów medycznych, substancje dietetyczne do celów leczniczych, żywność dla niemowląt, plastry, materiały opatrunkowe, materiały do plombowania zębów, woski dentystyczne, środki odkażające, środki do zwalczania roścoństwa, fungicydy, herbicydy.

(111) **210000** (220) 2007 05 18 (210) 325400
 (151) 2008 08 14 (441) 2007 08 20
 (732) STADA Arzneimittel AG, Bad Vilbel, DE.
 (540) STADAQUEL
 (510), (511) **05** produkty farmaceutyczne i weterynaryjne, środki sanitarne do celów medycznych, substancje dietetyczne do celów leczniczych, żywność dla niemowląt, plastry, materiały opatrunkowe, materiały do plombowania zębów, woski dentystyczne, środki odkażające, środki do zwalczania roścoństwa, fungicydy, herbicydy.

(111) **210001** (220) 2007 05 18 (210) 325401
 (151) 2008 08 14 (441) 2007 08 20
 (732) STADA Arzneimittel AG, Bad Vilbel, DE.
 (540) QUETIADSTAD
 (510), (511) **05** produkty farmaceutyczne i weterynaryjne, środki sanitarne do celów medycznych, substancje dietetyczne do celów leczniczych, żywność dla niemowląt, plastry, materiały opatrunkowe, materiały do plombowania zębów, woski dentystyczne, środki odkażające, środki do zwalczania roścoństwa, fungicydy, herbicydy.

(111) **210002** (220) 2007 05 21 (210) 325474
 (151) 2008 07 10 (441) 2007 09 03
 (732) Dolnośląskie Przedsiębiorstwo Budownictwa Ogólnego Józef Kordowina, Wrocław, PL.
 (540)



Kolor znaku: czerwony, srebrny, biały

(531) 26.4.2, 27.5.1, 29.1.13
 (510), (511) **35** sprzedaż hurtowa i detaliczna następujących towarów: produkty chemiczne dla przemysłu, farby, pokosty, lakiery, środki do czyszczenia, polerowania, szorowania i ścierania, budowlane materiały metalowe, urządzenia do oświetlania, ogrzewania, wytwarzania pary, chłodzenia, wentylacji i klimatyzacji, instalacje sanitarne, urządzenia zaopatrujące w wodę, materiały budowlane niemetalowe, cegły, bloczki, glazura, terakota, okna i drzwi niemetalowe, cement, gips, **36** zarządzanie nieruchomościami, agencje nieruchomości, **37** rozbiórka i burzenie obiektów budowlanych, roboty ziemne, wykonywanie wykopów i wierceń geologiczno-inżynierskich, usługi budowlane, usługi remontowe w zakresie budownictwa, naprawy, usługi instalacyjne, **42** projektowanie obiektów budowlanych, opracowywanie projektów technicznych, badania geologiczne, ekspertyzy inżynierskie, **44** projektowanie ogrodów, pielęgnacja zieleni i drzew, ogrodnictwo, sadownictwo, szkółki roślinne.

(111) **210003** (220) 2007 05 21 (210) 325475
 (151) 2008 07 10 (441) 2007 09 03
 (732) Dolnośląskie Przedsiębiorstwo Budownictwa Ogólnego Józef Kordowina, Wrocław, PL.
 (540)



Kolor znaku: srebrny, czerwony, biały

(531) 7.3.11, 26.1.1, 27.5.1, 29.1.13

(510), (511) **35** sprzedaż hurtowa i detaliczna następujących towarów: produkty chemiczne dla przemysłu, farby, pokosty, lakiery, środki do czyszczenia, polerowania, szorowania i ścierania, budowlane materiały metalowe, urządzenia do oświetlania, ogrzewania, wytwarzania pary, chłodzenia, wentylacji i klimatyzacji, instalacje sanitarne, urządzenia zaopatrujące w wodę, materiały budowlane niemetalowe, cegły, bloczki, glazura, terakota, okna i drzwi niemetalowe, cement, gips, **36** zarządzanie nieruchomościami, agencje nieruchomości, administrowanie nieruchomościami, wycena nieruchomości, **37** rozbiórka i burzenie obiektów budowlanych, roboty ziemne, wykonywanie wykopów i wierceń geologiczno-inżynierskich, usługi budowlane, usługi remontowe w zakresie budownictwa, naprawy, usługi instalacyjne, **42** projektowanie obiektów budowlanych, opracowywanie projektów technicznych, badania geologiczne, ekspertyzy inżynierskie, **44** projektowanie ogrodów, pielęgnacja zieleni i drzew, ogrodnictwo, sadownictwo, szkółki roślinne.

(111) **210004** (220) 2007 05 23 (210) 325591
 (151) 2008 09 17 (441) 2007 09 03
 (732) Przedsiębiorstwo Handlowe „Marysia” Sp. z o.o., Skąpe, PL.
 (540) BLUE STAR
 (510), (511) **25** obuwie, odzież.

(111) **210005** (220) 2007 05 25 (210) 325739
 (151) 2008 09 05 (441) 2007 09 03
 (732) „EUTRO” Spółka z o.o., Kalisz, PL.
 (540)



Kolor znaku: jasnozielony, zielononiebieski

(531) 15.7.1, 27.5.1, 29.1.12
 (510), (511) **37** usługi w zakresie konserwacji, napraw, instalowania i zabezpieczania komputerów, komputerowych urządzeń peryferyjnych, urządzeń telekomunikacyjnych, sprzętu biurowego, sprzętu radiowo-telewizyjnego, sprzętu gospodarstwa domowego, serwis gwarancyjny i pogwarancyjny, informacja dotycząca napraw.

(111) **210006** (220) 2007 05 28 (210) 325816
 (151) 2008 09 03 (441) 2007 09 03
 (732) HOUSE Spółka z ograniczoną odpowiedzialnością, Zielona Góra, PL.
 (540) dairy fun
 (510), (511) **03** kosmetyki, środki wybielające i inne substancje stosowane w praniu, środki do czyszczenia, polerowania, szorowania i ścierania, mydła, środki perfumeryjne, olejki eteryczne, kosmetyki, płyny do pielęgnacji włosów, środki do czyszczenia zębów, **05** produkty higieniczne, plastry, materiały opatrunkowe, środki dezynfekcyjne.

(111) **210007** (220) 2007 05 28 (210) 325821
 (151) 2008 09 15 (441) 2007 09 03
 (732) Scotts Poland Sp. z o.o., Warszawa, PL.
 (540) ŚLIMAKOL
 (510), (511) **05** środki ochrony roślin.

(111) **210008** (220) 2007 05 28 (210) 325822
 (151) 2008 08 14 (441) 2007 09 03
 (732) MedImmune, Inc., Gaithersburg, US.
 (540) VORESYV
 (510), (511) **01** humanizowane przeciwciała monoklonalne przeciwko wirusom RS mające zastosowanie w badaniach naukowych, **05** humanizowane przeciwciała monoklonalne przeciwko wirusom RS do medycznego użytku klinicznego.

(111) **210009** (220) 2007 05 28 (210) 325823
 (151) 2008 08 14 (441) 2007 09 03
 (732) MedImmune, Inc., Gaithersburg, US.
 (540) VORESIV

(510), (511) **01** humanizowane przeciwciała monoklonalne przeciwko wirusom RS mające zastosowanie w badaniach naukowych, **05** humanizowane przeciwciała monoklonalne przeciwko wirusom RS do medycznego użytku klinicznego.

(111) **210010** (220) 2007 05 28 (210) 325824
(151) 2008 08 14 (441) 2007 09 03
(732) MedImmune, Inc., Gaithersburg, US.
(540) REZIELD

(510), (511) **01** humanizowane przeciwciała monoklonalne przeciwko wirusom RS mające zastosowanie w badaniach naukowych, **05** humanizowane przeciwciała monoklonalne przeciwko wirusom RS do medycznego użytku klinicznego.

(111) **210011** (220) 2007 05 28 (210) 325825
(151) 2008 08 14 (441) 2007 09 03
(732) MedImmune, Inc., Gaithersburg, US.
(540) SAFISONT

(510), (511) **01** humanizowane przeciwciała monoklonalne przeciwko wirusom RS mające zastosowanie w badaniach naukowych, **05** humanizowane przeciwciała monoklonalne przeciwko wirusom RS do medycznego użytku klinicznego.

(111) **210012** (220) 2007 05 26 (210) 325855
(151) 2008 08 07 (441) 2007 09 03
(732) „JVD” Spółka z ograniczoną odpowiedzialnością, Przybysławice, PL.
(540)



Kolor znaku: biały, zielony, czerwony, granatowy

(531) 26.1.1, 26.1.6, 27.5.1, 29.1.14

(510), (511) **01** kleje do tapet, **24** obicia ścienne z materiałów tekstylnych, **27** tapety papierowe, tapety ściennie gobelinowe nie tekstylne, tapety winylowe, tapety welurowe.

(111) **210013** (220) 2007 05 26 (210) 325856
(151) 2008 08 07 (441) 2007 09 03
(732) „JVD” Spółka z ograniczoną odpowiedzialnością, Przybysławice, PL.
(540) JVD

(510), (511) **01** kleje do tapet, **24** obicia ścienne z materiałów tekstylnych, **27** tapety papierowe, tapety ściennie gobelinowe nie tekstylne, tapety winylowe, tapety welurowe.

(111) **210014** (220) 2007 05 26 (210) 325857
(151) 2008 09 02 (441) 2007 09 03
(732) „VELKOM” Wincenty Kurczuk, Lidia Goliańek-Kurczuk, Michał Kurczuk, Krzysztof Kurczuk Spółka Cywilna, Przybysławice, PL.
(540)



Kolor znaku: czarny, czerwony

(531) 5.5.19, 26.11.12, 27.5.1, 29.1.12

(510), (511) **01** kleje do tapet, **24** obicia ścienne z materiałów tekstylnych, **27** tapety papierowe, tapety ściennie gobelinowe nie tekstylne, tapety winylowe, tapety welurowe, **35** agencje importowo-eksportowe, prowadzenie detalicznej i hurtowej sprzedaży różnych towarów poprzez sieć sklepów, supermarketów i hurtowni, prowadzenie za pośrednictwem sieci teleinformatycznych-sklepu internetowego-sprzedaży różnych towarów, promocja sprzedaży dla osób trzecich, **39** transport, pakowanie i składowanie towarów, dystrybucja towarów i przesyłek.

(111) **210015** (220) 2007 05 26 (210) 325858
(151) 2008 09 02 (441) 2007 09 03
(732) „VELKOM” Wincenty Kurczuk, Lidia Goliańek-Kurczuk, Michał Kurczuk, Krzysztof Kurczuk Spółka Cywilna, Przybysławice, PL.
(540) VELKOM

(510), (511) **01** kleje do tapet, **24** obicia ścienne z materiałów tekstylnych, **27** tapety papierowe, tapety ściennie gobelinowe nie tekstylne, tapety winylowe, tapety welurowe, **35** agencje importowo-eksportowe, prowadzenie detalicznej i hurtowej sprzedaży różnych towarów poprzez sieć sklepów, supermarketów i hurtowni, prowadzenie za pośrednictwem sieci teleinformatycznych-sklepu internetowego-sprzedaży różnych towarów, promocja sprzedaży dla osób trzecich, **39** transport, pakowanie i składowanie towarów, dystrybucja towarów i przesyłek.

(111) **210016** (220) 2007 05 29 (210) 325894
(151) 2008 09 04 (441) 2007 09 03
(732) Przedsiębiorstwo Produkcji Sorbentów i Rekultywacji „ELTUR-WAPORE” Spółka z o.o., Bogatynia, PL.
(540)



Kolor znaku: czarny, zielony

(531) 26.4.2, 27.5.1, 29.1.12

(510), (511) **19** materiały budowlane niemetalowe, hydrauliczne środki wiążące: cement, gips, kreda, wapno, mieszanki hydraulicznych środków wiążących z piaskiem, żwirem, żużlem, zaprawy budowlane, beton, betonowe elementy budowlane, prefabrykaty betonowe i żelbetowe, konstrukcyjne elementy niemetalowe dla budownictwa, gipsowe elementy budowlane, pustaki gipsowe, glina, glina ceglarska, cegły, płytki podłogowe niemetalowe, materiały do budowy i pokryć dróg, kostka brukowa, materiały wiążące do budowy dróg: asfalt, bitumy, **35** usługi agencji importowo-eksportowej, usługi pośrednictwa handlowego na rzecz firm krajowych i zagranicznych, zgrupowanie na rzecz osób trzecich różnych towarów pozwalające nabywcy wygodnie je oglądać i kupować w hurtowniach, sklepach i na stronie internetowej wyspecjalizowanej w sprzedaży surowców mineralnych, materiałów budowlanych, materiałów do budowy dróg, maszyn, urządzeń i sprzętu technicznego, usługi marketingowe, usługi reklamowe, dystrybucja materiałów reklamowych, próbek i wzorów wyrobów, organizacja i obsługa wystaw i targów w celach handlowych i reklamowych, doradztwo i pomoc w zakresie organizowania i prowadzenia działalności gospodarczej, usługi badania rynku, **37** usługi budowlano-remontowe, budowlane prace izolacyjne, roboty ziemne, rekultywacja terenów zdegradowanych lub zdewastowanych w tym zrobów zwałowych, wyrobisk i wysypisk odpadów, roboty wydobywcze w górnictwie odkrywkowym i usługi eksploatacji kamieniołomów skał wapiennych, gipsu, kredy, kaolinu, gliny i żwiru, modernizacje, remonty, naprawy, przeglądy, konserwacje i serwis maszyn, urządzeń przemysłowych i ochrony środowiska, **39** usługi transportowe i spedycyjne, towarowy transport drogowy pojazdami uniwersalnymi i specjalistycznymi, transport kolejowy, transport poprzez rurociągi, składowanie, magazynowanie, przechowywanie, przeladunek, pakowanie, konfekcjonowanie i dostarczanie towarów, usługi informacyjne i pośrednictwo w zakresie transportu i spedycji, usługi w zakresie odbioru, transportu i składowania odpadów przemysłowych i złomu, odprowadzanie ścieków, wypożyczanie pojazdów mechanicznych, **40** usługi obróbki i przetwarzania materiałów, sortowanie odpadów i produktów spalania z energią: popiołów lotnych i żużli paleniskowych, recykling odpadów i odpadów, unieszkodliwianie odpadów, oczyszczanie powietrza, uzdatnianie wody, obróbka metali, obróbka galwaniczna, cieplna i cieplno-chemiczna metali, napawanie proszkami ceramicznymi i metalicznymi części maszyn i urządzeń, usługi kowalskie i spawalnicze, ścinanie drzew, obróbka drewna, przecieranie surowca drzewnego, struganie i suszenie tarcicy, **41** usługi edukacyjne i szkoleniowe w formie kursów, konferencji, sympozjów, szkoleń zawodowych w zakresie edukacji ekologicznej-gospodarczego wykorzystania popiołów lotnych i żużli paleniskowych, produkcji sorbentów i rekultywacji, usługi w zakresie doradztwa zawodowego, usługi związane z organizacją imprez kulturalnych, rekreacyjnych, rozrywkowych i wypoczynkowych, **42** projektowanie górniczych robót odkrywkowych.

wych, robót ziemnych i rekultywacyjnych, prace naukowo-techniczne, badania techniczne w zakresie gospodarczego wykorzystania ubocznych produktów spalania z energetyki, rekultywacji i ochrony środowiska, doradztwo w zakresie ochrony środowiska, doradztwo budowlane w zakresie zastosowania popiołów lotnych i żużli paleniskowych w inżynierii, budownictwie, drogownictwie i rekultywacji.

(111) **210017** (220) 2007 06 04 (210) 326085
(151) 2008 09 10 (441) 2007 09 17
(732) „CHŁODNIA OLSZTYN” Spółka z o.o., Olsztyn, PL.
(540)



Kolor znaku: czerwony i odcienie, biały

(531) 27.5.1, 29.1.15
(510), (511) **29** mrożone owoce, miąższ owoców, **30** galaretki owocowe, sorbety.

(111) **210018** (220) 2007 06 04 (210) 326086
(151) 2008 09 10 (441) 2007 09 17
(732) „CHŁODNIA OLSZTYN” Spółka z o.o., Olsztyn, PL.
(540)



Kolor znaku: zielony i odcienie, czerwony, biały

(531) 27.5.1, 29.1.15
(510), (511) **29** mrożone owoce, miąższ owoców, **30** galaretki owocowe, sorbety.

(111) **210019** (220) 2007 06 04 (210) 326087
(151) 2008 09 10 (441) 2007 09 17
(732) „CHŁODNIA OLSZTYN” Spółka z o.o., Olsztyn, PL.
(540)



Kolor znaku: fioletowy i odcienie, czerwony, biały

(531) 27.5.1, 29.1.15
(510), (511) **29** mrożone owoce, miąższ owoców, **30** galaretki owocowe, sorbety.

(111) **210020** (220) 2005 12 27 (210) 304133
(151) 2008 07 03 (441) 2006 04 03
(732) AKWAWIT-BRASCO Spółka Akcyjna, Leszno, PL.
(540)



Kolor znaku: biały, zielony, szary, czerwony, srebrny

(531) 4.3.1, 9.1.10, 24.1.5, 24.9.2, 27.5.1, 27.7.1, 29.1.14
(510), (511) **33** spirytus.

(111) **210021** (220) 2004 05 05 (210) 280412
(151) 2008 08 29 (441) 2004 08 09
(732) SOFFASS S.p.A, Porcari (Lucca), IT.
(540) Regina Magnum
(510), (511) **16** papierowe chusteczki, ręczniki, serwetki, papier toaletowy.

(111) **210022** (220) 2004 05 05 (210) 280416
(151) 2008 08 29 (441) 2004 08 09
(732) SOFFASS S.p.A, Porcari (Lucca), IT.
(540) Regina Papier Rumiankowy
(510), (511) **16** ręczniki papierowe, papier toaletowy.

(111) **210023** (220) 2004 05 05 (210) 280417
(151) 2008 08 29 (441) 2004 08 09
(732) SOFFASS S.p.A, Porcari (Lucca), IT.
(540) Regina Ręcznik Wielofunkcyjny
(510), (511) **16** ręczniki papierowe.

(111) **210024** (220) 2004 05 05 (210) 280418
(151) 2008 08 29 (441) 2004 08 09
(732) SOFFASS S.p.A., Porcari (Lucca), IT.
(540) Regina Najdłuższe Rolki
(510), (511) **16** ręczniki papierowe, papier toaletowy.

(111) **210025** (220) 2004 11 18 (210) 287827
(151) 2008 08 07 (441) 2005 02 21
(732) ABYSS DIVING Grzegorz Dominik, Anna Janczewska-Dominik, Warszawa, PL.
(540) ABYSS

(510), (511) **09** automaty do oddychania pod wodą, mokre i suche skafandry dla płetwonurków, kamizelki wypornościowe dla płetwonurków, urządzenia umożliwiające oddychanie pod wodą, urządzenia do pomiaru mieszanki oddechowej, urządzenia do pomiaru głębokości i czasu nurkowania, kostiumy, maski, rękawice, zatyczki do uszu dla płetwonurków, filtry do masek do oddychania, **35** prowadzenie badań marketingowych w sprawach związanych z nurkowaniem i wyposażeniem nurka oraz publikowanie i rozpowszechnianie informacji na ten temat przez internet, zgrupowanie w sklepie/hurtowni towarów takich jak sprzęt, wyposażenie i ubiory do nurkowania, pozwalające nabywcy wygodnie je oglądać i kupować, **39** prowadzenie mieszalni gazów i napełniania butli, **41** prowadzenie mieszalni gazów i napełniania butli.

(111) **210026** (220) 2005 12 31 (210) 304349
(151) 2008 07 16 (441) 2006 04 03
(732) HURTOWNIA FARMACEUTYCZNA „MEDICARE” Sp. z o.o., Katowice, PL.

(540) "cenoterapia"
(510), (511) **03** kosmetyki, preparaty kosmetyczne do odchudzania, kosmetyki upiększające, produkty perfumeryjne, perfumy, ekstrakty do produkcji perfum kwiatowych, wazelina kosmetyczna, **05** aldehydy i alkaliczne jodki oraz alkohol do celów farmaceutycznych, alkaloidy i aminokwasy do celów medycznych, antybiotyki, antykoncepcyjne środki chemiczne, antyseptyki, apteczki przenośne pierwszej pomocy wyposażone, bakteriobójcze środki, bakteriologiczne preparaty do celów medycznych i weterynaryjnych, balsamy do celów leczniczych, białko-preparaty do celów medycznych, borowina lecznicza, brom oraz estry celulozy do celów farmaceutycznych, chemiczne odczynniki do celów medycznych i weterynaryjnych, chemiczne preparaty do celów farmaceutycznych i medycznych, chemiczno-farmaceutyczne preparaty, chirurgiczne tkaniny, chirurgiczne materiały opatrunkowe, chloroform, czyszczące środki, dentystyczne: amalgamaty, cementy, lakiery, mastyksy, materiały do odcisków, materiały ściernie, kleje do protez, detergenty do celów medycznych, drożdże do celów farmaceutycznych, przewodniki chemiczne do elektrod kardiografów, enzymy do celów farmaceutycznych i medycznych, estry i etery do celów farmaceutycznych, fenol oraz fosforany do celów farmaceutycznych, gazy do celów medycznych, gliceryna i glukoza do celów medycznych, jod do celów farmaceutycznych, jodyna, sole do kąpeli do celów leczniczych, kwasy do celów farmaceutycznych,

leki do celów medycznych i stomatologicznych, leki uspokajające i wzmacniające, leki w płynie, materiały medyczne i opatrunkowe, mięta do celów farmaceutycznych, narkotyki do celów medycznych, ołówki przeciw brodawkom, octany oraz pepsyny do celów farmaceutycznych, podłoża dla kultur bakteryjnych, porcelana na protezy dentystyczne, sole potasu do celów medycznych, preparaty farmaceutyczne i sanitarne, przeciwpasożytnicze preparaty, środki przeciwbólowe, środki przeczyszczające, środki nasenne, środki dezynfekujące do celów higienicznych, substancje dietetyczne dla celów leczniczych, syropy do użytku farmaceutycznego, terpentyna do celów farmaceutycznych, wata dla celów medycznych, woda utleniona, zioła lecznicze, **12** samochody, **21** przybory kosmetyczne, rozpylacze perfum, **35** usługi zapewnienia dogodności zakupu i zaopatrzenia osób trzecich w leki, środki medyczne i higieniczne oraz artykuły ortopedyczne w hurtowni farmaceutycznej i w aptekach, usługi prowadzenia aptek, uaktualnianie materiałów reklamowych, plakaty reklamowe, rozpowszechnianie ogłoszeń reklamowych, **44** usługi gabinetów, przychodni i poradni lekarskich, diagnostyki medycznej, prowadzenia laboratoriów medycznych i analitycznych, lecznictwa otwartego i zamkniętego w ramach klinik, szpitali, ośrodków rehabilitacyjnych, spółek i spółdzielni lekarskich oraz stacji sanitarno-epidemiologicznych, odnowa biologiczna, pomoc medyczna, wykonywanie leków na zamówienie.

(111) **210027** (220) 2006 05 22 (210) 311003
 (151) 2008 08 25 (441) 2006 09 04
 (732) DELKO ESTA Spółka z ograniczoną odpowiedzialnością,
 Stargard Szczeciński, PL.
 (540)



Kolor znaku: granatowy, czerwony
 (531) 27.5.1, 29.1.12
 (510), (511) **39** dostarczanie towarów.

(111) **210028** (220) 2006 05 22 (210) 311056
 (151) 2008 08 06 (441) 2006 09 04
 (732) „FALCON AUTOMOTIVE” S.C. Michał Górczny,
 Maciej Skurniak, Jaworzno, PL.
 (540)



(531) 3.7.1, 3.7.24
 (510), (511) **03** kosmetyki samochodowe, preparaty do czyszczenia, środki do pielęgnacji wnętrza samochodów, środki do pielęgnacji karoserii samochodów, środki do mycia szyb samochodowych, szampony samochodowe, wosk do lakierów samochodowych, wabiacze plam.

(111) **210029** (220) 2006 10 25 (210) 317207
 (151) 2008 07 03 (441) 2007 02 05
 (732) BADARO INVESTMENTS B.V., Amsterdam, NL.
 (540) KORÉ
 (510), (511) **03** kosmetyki.

(111) **210030** (220) 2006 10 26 (210) 317253
 (151) 2008 07 07 (441) 2007 02 05
 (732) BADARO INVESTMENTS B.V., Amsterdam, NL.
 (540) Novorutin C Junior. Bąbelkuje, odporność buduje.
 (510), (511) **05** preparaty farmaceutyczne i wyroby medyczne.

(111) **210031** (220) 2006 12 12 (210) 318994
 (151) 2008 07 24 (441) 2007 03 19

(732) Wm. Wrigley Jr. Company (a Delaware corporation),
 Chicago, US.

(540) FABULOUS FRUIT
 (510), (511) **30** słodczyce, mianowicie guma do żucia, guma balonowa, cukierki i miętówki.

(111) **210032** (220) 2007 01 04 (210) 319848
 (151) 2008 07 03 (441) 2007 04 16
 (732) Wm. Wrigley Jr. Company, Chicago, US.

(540) CLEAN
 (510), (511) **30** słodczyce, mianowicie guma do żucia, guma balonowa, cukierki i miętówki.

(111) **210033** (220) 2007 01 04 (210) 319849
 (151) 2008 07 03 (441) 2007 04 16
 (732) Wm. Wrigley Jr. Company, Chicago, US.

(540) WRIGLEY'S ORBIT COMPLETE
 (510), (511) **30** słodczyce, mianowicie guma do żucia, guma balonowa, cukierki i miętówki.

(111) **210034** (220) 2007 01 04 (210) 319850
 (151) 2008 07 03 (441) 2007 04 16
 (732) Wm. Wrigley Jr. Company, Chicago, US.

(540) FREEDENT REFRESH
 (510), (511) **30** słodczyce, mianowicie guma do żucia, guma balonowa, cukierki i miętówki.

(111) **210035** (220) 2007 01 04 (210) 319853
 (151) 2008 07 03 (441) 2007 04 16
 (732) Wm. Wrigley Jr. Company, Chicago, US.

(540) FREEDENT EXPERT
 (510), (511) **30** słodczyce, mianowicie guma do żucia, guma balonowa, cukierki i miętówki.

(111) **210036** (220) 2007 01 17 (210) 320299
 (151) 2008 05 09 (441) 2007 04 30
 (732) Michał Fogg, Warszawa, PL.

(540) CAFÉ FOGG
 (510), (511) **41** usługi klubowe, **43** kawiarnia, restauracja.

(111) **210037** (220) 2007 01 24 (210) 320537
 (151) 2008 07 08 (441) 2007 04 30
 (732) Centrum Filmowe ATV Film Jerzy Dworczyk, Łódź, PL.

(540) centrum filmowe atv film
 (510), (511) **41** prowadzenie agencji modelek, fotomodelek, hostess, agencja castingowa, sesje zdjęciowe.

(111) **210038** (220) 2007 02 05 (210) 320930
 (151) 2008 07 11 (441) 2007 05 14
 (732) Marketing Art, Anna Adrianowska, Warszawa, PL.

(540)



Kolor znaku: granatowy, pomarańczowy

(531) 24.17.18, 24.17.25, 27.5.1, 29.1.12
 (510), (511) **35** usługi agencji reklamowej, wynajmowanie powierzchni na cele reklamowe, uaktualnianie materiału reklamowego, publikowanie tekstów reklamowych, reklamy, reklamy korespondencyjne, reklamy prasowe, reklamy radiowe, reklamy telewizyjne, reklama za pośrednictwem sieci komputerowej, rozpowszechnianie materiałów reklamowych (ulotki, prospekty, druki, próbki), rozpowszechnienie ogłoszeń reklamowych, wypożyczanie materiałów reklamowych, wynajem czasu reklamowego we wszystkich środkach przekazu, wynajmowanie miejsc na umieszczanie ogłoszeń lub reklam, agencje informacji handlowej, badania w dziedzinie działalności gospodarczej, badanie rynku, prognozy ekonomiczne, usługi przeglądu prasy, doradztwo w zakresie działalności gospodarczej, profesjonalne doradztwo w zakresie działalności gospodarczej, doradztwo w zakresie organizacji i zarządzania działalnością gospodarczą, informacja o działalności gospodarczej, doradztwo specjalistyczne w sprawach

działalności gospodarczej, pomoc w zarządzaniu przedsiębiorstwom handlowym lub przemysłowym, projektowanie (pomoc w prowadzeniu działalności gospodarczej), aukcje publiczne, zarządzanie zbiorami informatycznymi, pozyskiwanie danych do komputerowych baz danych, systematyzacja danych w komputerowych bazach danych, komputerowe zarządzanie plikami, sortowanie danych w bazach komputerowych, wyszukiwanie informacji w plikach komputerowych dla osób trzecich, wyszukiwanie w komputerowych bazach danych, telefoniczne udzielanie informacji dla nieobecnych abonentów, **38** agencje informacyjne (wiadomości), agencje informacyjne (aktualności), ogłoszenia elektroniczne (usługi) (telekomunikacja), łączność poprzez sieć światłowodów, łączność poprzez terminale komputerowe, łączność radiowa, łączność telefoniczna, łączność telegraficzna, telefonia komórkowa, połączenia telefoniczne, usługi telefoniczne, poczta elektroniczna, połączenie ze światową siecią komputerową za pośrednictwem telekomunikacji, transmisja programów radiowych, transmisja programów telewizyjnych, przesyłanie informacji tekstowej i obrazowej przy pomocy komputera, przesyłanie telegramów, przesyłanie telekopii, przydzielanie dostępu do światowej sieci komputerowej, radiofonia, usługi telegraficzne, nadawanie telegramów, przesyłanie telegramów, informacja o telekomunikacji, obsługa telekonferencji, przesyłanie telekopii, usługi teleksowe, telewizja kablowa, wypożyczanie telefonów, wypożyczanie urządzeń do przesyłania informacji, wypożyczanie urządzeń telekomunikacyjnych, transmisja programów telewizyjnych, **41** usługi w zakresie obrazów cyfrowych, obsługa publikacji elektronicznych on-line nieprzesyłalnych, montaż programów radiowych i telewizyjnych, publikacja elektroniczna on-line książek i periodyków, publikowanie tekstów innych niż teksty reklamowe, radiowe programy rozrywkowe, rozrywka, telewizyjne programy rozrywkowe, **42** usługi artystów grafików, doradztwo w zakresie własności intelektualnej, licencjonowanie własności intelektualnej, usługi związane z bezpieczeństwem własności intelektualnej, zarządzanie prawami autorskimi, administrowanie stronami komputerowymi (sieciowymi), analizy systemów komputerowych, programowanie komputerowe, projektowanie systemów komputerowych, konwersja danych lub dokumentów na formę elektroniczną, konwersja danych przez programy komputerowe, konwersja danych lub dokumentów na formę elektroniczną, powielanie oprogramowania komputerowego, projektowanie oprogramowania komputerowego, wypożyczanie oprogramowania komputerowego, aktualizacja oprogramowania komputerowego, instalacje oprogramowania komputerowego, konserwacja oprogramowania komputerowego, projektowanie systemów komputerowych, tworzenie i utrzymywanie stron internetowych dla osób trzecich, wypożyczanie oprogramowania komputerowego, doradztwo w zakresie sprzętu komputerowego, aktualizacja oprogramowania komputerowego, odzyskiwanie danych komputerowych, wypożyczanie komputerów, opracowywanie projektów technicznych, konserwacja oprogramowania komputerowego.

(111) **210039** (220) 2007 02 19 (210) 321474
 (151) 2008 07 11 (441) 2007 05 28
 (732) „Ziaja Ltd” Zakład Produkcji Leków Spółka z ograniczoną odpowiedzialnością, Gdańsk, PL.
 (540)



Kolor znaku: biały, fioletowy, zielony
 (531) 5.5.19, 26.1.1, 26.1.2, 27.5.1, 29.1.13

(510), (511) **03** produkty kosmetyczne, środki do mycia i pielęgnacji włosów.

(111) **210040** (220) 2007 02 19 (210) 321475
 (151) 2008 07 11 (441) 2007 05 28
 (732) „Ziaja Ltd” Zakład Produkcji Leków Spółka z ograniczoną odpowiedzialnością, Gdańsk, PL.
 (540)

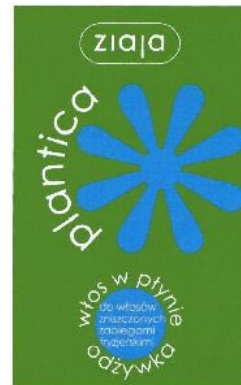

Kolor znaku: biały, niebieski, zielony
 (531) 5.5.19, 26.1.1, 26.1.2, 27.5.1, 29.1.13

(510), (511) **03** produkty kosmetyczne, środki do mycia i pielęgnacji włosów.

(111) **210041** (220) 2007 02 19 (210) 321476
 (151) 2008 07 11 (441) 2007 05 28
 (732) „Ziaja Ltd” Zakład Produkcji Leków Spółka z ograniczoną odpowiedzialnością, Gdańsk, PL.
 (540)



(531) 26.1.2, 27.5.1

(510), (511) **03** produkty kosmetyczne, środki do oczyszczania i pielęgnacji skóry.

(111) **210042** (220) 2007 02 19 (210) 321478
 (151) 2008 07 11 (441) 2007 05 28
 (732) „Ziaja Ltd” Zakład Produkcji Leków Spółka z ograniczoną odpowiedzialnością, Gdańsk, PL.
 (540)



Kolor znaku: brązowy, błękitny

(531) 26.4.2, 27.5.1, 29.1.12

(510), (511) **03** produkty kosmetyczne, środki do pielęgnacji skóry.

(111) **210043** (220) 2007 02 19 (210) 321479
 (151) 2008 07 11 (441) 2007 05 28
 (732) „Ziaja Ltd” Zakład Produkcji Leków Spółka z ograniczoną odpowiedzialnością, Gdańsk, PL.

(540)

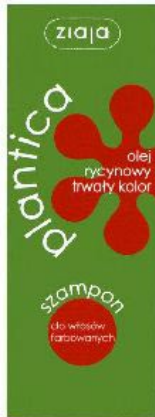

Kolor znaku: czerwony, biały, zielony

(531) 26.1.1, 26.1.2, 26.13.1, 27.5.1, 29.1.13

(510), (511) **03** produkty kosmetyczne, środki do mycia i pielęgnacji włosów.(111) **210044** (220) 2007 02 19 (210) 321480

(151) 2008 07 11 (441) 2007 05 28

(732) „Ziaja Ltd” Zakład Produkcji Leków Spółka z ograniczoną odpowiedzialnością, Gdańsk, PL.

(540)



(531) 24.17.1, 26.1.2, 27.5.1

(510), (511) **03** produkty kosmetyczne, środki do mycia i pielęgnacji włosów, szampony, odżywki, lotony, farby do włosów, środki do pielęgnacji i ochrony skóry, kremy, balsamy, żele, mleczka, emulsje, peelingi, toniki, maseczki, płyny regeneracyjne, preparaty kosmetyczne do i po opalaniu, środki do mycia, mydła, żele, preparaty do kąpieli, preparaty do higieny intymnej, preparaty do golenia, przed i po goleniu, wody toaletowe, wody kolońskie, olejki eteryczne, olejki do masażu, antyperspiranty, dezodoranty osobiste, środki do czyszczenia zębów i pielęgnacji jamy ustnej, chusteczki nasączone płynami kosmetycznymi, środki toaletowe, **05** produkty i półprodukty farmaceutyczne, produkty kosmetyczne o działaniu leczniczym, lecznicze środki do mycia i pielęgnacji włosów, preparaty przeciwgrzybiczne, preparaty antybakteryjne, produkty higieniczne, środki sanitarne stosowane w lecznictwie i higienie osobistej, środki dezynfekcyjne.

(111) **210045** (220) 2007 02 19 (210) 321485

(151) 2008 07 11 (441) 2007 05 28

(732) „Ziaja Ltd” Zakład Produkcji Leków Spółka z ograniczoną odpowiedzialnością, Gdańsk, PL.

(540)



Kolor znaku: jasnozielony, ciemnoróżowy

(531) 2.5.25, 29.1.12

(510), (511) **03** produkty kosmetyczne, środki do mycia i pielęgnacji włosów, szampony, odżywki, lotony, farby do włosów, środki do pielęgnacji i ochrony skóry, kremy, balsamy, żele, mleczka, emulsje, peelingi, toniki, maseczki, płyny regeneracyjne, preparaty kosmetyczne do i po opalaniu, środki do mycia, mydła, żele, preparaty do kąpieli, preparaty do higieny intymnej, preparaty do golenia, przed i po goleniu, wody toaletowe, wody kolońskie, olejki eteryczne, olejki do masażu, antyperspiranty, dezodoranty osobiste, środki do czyszczenia zębów i pielęgnacji jamy ustnej, chusteczki nasączone płynami kosmetycznymi, środki toaletowe, **05** produkty i półprodukty farmaceutyczne, produkty kosmetyczne o działaniu leczniczym, lecznicze środki do mycia i pielęgnacji włosów, preparaty przeciwgrzybiczne, preparaty antybakteryjne, produkty higieniczne, środki sanitarne stosowane w lecznictwie i higienie osobistej, środki dezynfekcyjne.

(111) **210046** (220) 2007 02 19 (210) 321486

(151) 2008 07 11 (441) 2007 05 28

(732) „Ziaja Ltd” Zakład Produkcji Leków Spółka z ograniczoną odpowiedzialnością, Gdańsk, PL.

(540)



Kolor znaku: jasnozielony, ciemnoróżowy

(531) 2.5.25, 29.1.12

(510), (511) **03** produkty kosmetyczne, środki do mycia i pielęgnacji włosów, szampony, odżywki, lotony, farby do włosów, środki do pielęgnacji i ochrony skóry, kremy, balsamy, żele, mleczka, emulsje, peelingi, toniki, maseczki, płyny regenerujące, preparaty kosmetyczne do i po opalaniu, środki do mycia, mydła, żele, preparaty do kąpieli, preparaty do higieny intymnej, preparaty do golenia, przed i po goleniu, wody toaletowe, wody kolońskie, olejki eteryczne, olejki do masażu, antyperspiranty, dezodoranty osobiste, środki do czyszczenia zębów i pielęgnacji jamy ustnej, chusteczki nasączone płynami kosmetycznymi, środki toaletowe, **05** produkty i półprodukty farmaceutyczne, produkty kosmetyczne o działaniu leczniczym, lecznicze środki do mycia i pielęgnacji włosów, preparaty przeciwgrzybiczne, preparaty antybakteryjne, produkty higieniczne, środki sanitarne stosowane w lecznictwie i higienie osobistej, środki dezynfekcyjne.

(111) **210047** (220) 2007 02 19 (210) 321487

(151) 2008 07 11 (441) 2007 05 28

(732) „Ziaja Ltd” Zakład Produkcji Leków Spółka z ograniczoną odpowiedzialnością, Gdańsk, PL.

(540)



Kolor znaku: ciemnoróżowy, pomarańczowy

(531) 2.5.25, 27.5.1, 29.1.12

(510), (511) **03** produkty kosmetyczne, środki do oczyszczania i pielęgnacji skóry.

(111) **210048** (220) 2007 02 19 (210) 321488
 (151) 2008 07 11 (441) 2007 05 28
 (732) „Ziaja Ltd” Zakład Produkcji Leków Spółka z ograniczoną odpowiedzialnością, Gdańsk, PL.
 (540)



Kolor znaku: różowy, jasnobrązowy

(531) 2.5.25, 2.9.1, 27.5.1, 29.1.12

(510), (511) **03** produkty kosmetyczne, środki do pielęgnacji skóry.

(111) **210049** (220) 2007 03 12 (210) 322437
 (151) 2008 07 03 (441) 2007 06 25
 (732) Robert Krysztofiec, Luboń, PL.
 (540) open holiday

(510), (511) **39** usługi w zakresie organizowania i prowadzenia turystyki zagranicznej i krajowej, rezerwacji i sprzedaży biletów lotniczych, pośrednictwo w zakresie ofert turystycznych, **41** organizowanie i prowadzenie imprez rekreacyjnych, zawodów sportowych, pokazów, ćwiczeń, gier sportowych, sprawnościowych i rekreacyjnych, **43** usługi w zakresie rezerwacji miejsc hotelowych.

(111) **210050** (220) 2007 04 02 (210) 323511
 (151) 2008 09 05 (441) 2007 07 09
 (732) IPT Spółka z o.o., Wrocław, PL.
 (540)



Kolor znaku: czerwony, biały

(531) 26.1.1, 26.11.1, 27.5.1, 29.1.12

(510), (511) **35** agencja reklamowa, analizy kosztów, aukcje publiczne długów, badanie opinii, badanie rynku w tym przy pomocy urządzeń telekomunikacyjnych, badania w dziedzinie działalności gospodarczej, dobór personelu za pomocą metod psychotechnicznych, doradztwo w zakresie marketingu bezpośredniego, doradztwo specjalistyczne w sprawach działalności gospodarczej, doradztwo w zakresie organizowania i prowadzenia działalności gospodarczej, doradztwo w zakresie zarządzania personalnego, dystrybucja materiałów reklamowych, ekspertyzy opłacalności, ekspertyzy w działalności gospodarczej, informacja o działalności gospodarczej, opracowywanie i rozpowszechnianie materiałów reklamowych, organizowanie targów w celach handlowych i reklamowych, organizowanie wystaw w celach handlowych i reklamowych, opinie i sondaże na temat kondycji finansowej przedsiębiorstw, organizowanie obsługi kampanii reklamowych, outsourcing sprzedaży, projektowanie kontaktów z klientem, projektowanie plakatów reklamowych, pokazy towarów, pomoc w zarządzaniu działalnością gospodarczą, posprzedażna obsługa klienta, pośrednictwo pracy, pozyskiwanie informacji o działal-

ności gospodarczej, pozyskiwanie nowych klientów, przeprowadzanie ankiet i sondaży, prognozy ekonomiczne, promowanie sprzedaży, prowadzenie ksiąg rachunkowych, przygotowanie listy płac, przygotowanie zeznań podatkowych, przyjmowanie zamówień na konkretny produkt lub usługę w imieniu zleceniodawcy, publikowanie tekstów reklamowych, rachunkowość, reklama za pośrednictwem sieci komputerowych, reklamy korespondencyjne, reklamy prasowe, reklamy radiowe, reklamy telewizyjne, rekrutacja personelu, rozpowszechnianie ogłoszeń reklamowych, rozpowszechnianie próbek, rozprowadzanie materiałów reklamowych, serwis konsumencki za pomocą infolinii produktu, telefoniczna promocja sprzedaży, tworzenie i aktualizacja baz danych na zlecenie, tworzenie i udostępnianie komputerowych baz danych, uaktualnianie materiału reklamowego, umawianie spotkań handlowych, usługi (contact center) w zakresie telesprzedaży, telemarketingu, telebadań poprzez różne media komunikacji, telefon, fax, poczta elektroniczna, internet, infolinie, weryfikacja rachunków, weryfikacja i generowanie teledadresowych baz danych, wynajem czasu reklamowego w środkach przekazu, wynajmowanie miejsc na umieszczanie ogłoszeń lub reklam, wynajmowanie powierzchni na cele reklamowe, wypożyczanie materiałów reklamowych, zarządzanie działalnością gospodarczą w zakresie prowadzenia i kierowania, zdobywanie informacji o działalności gospodarczej, zarządzanie zbiorami informatycznymi, zbieranie i udostępnianie danych, zgrupowanie na rzecz osób trzecich różnych towarów pozwalające nabywcy wygodnie je oglądać i kupować w sklepach artykułów piśmienniczych, gazet, komputerów, książek, mebli, sprzętu telekomunikacyjnego i wyposażenia biurowego, **36** analizy finansowe, bankowe informacje, doradztwo w sprawach finansowych, doradztwo w sprawach ubezpieczeniowych, działalność agencji obsługi nieruchomości, działalność finansowa, finansowe informacje, finansowe operacje, fiskalne oszacowanie wartości do celów rewidykacyjnych, fiskalne wyceny, giełdowe notowania wiarytelności, handel wiarytelnościami, informacja o zasobach finansowych, kompensaty, kredyty-udzielanie i załatwianie, monitoring wiarytelności, organizowanie i prowadzenie giełd wiarytelności i długów, pośrednictwo pieniężne, rozliczenia finansowe, skup długów, sponsorowanie finansowe, ściąganie należności, telefoniczny monitoring wiarytelności, transakcje finansowe, transfer elektroniczny środków finansowych, tworzenie i obsługa funduszy emerytalno-rentowych, ubezpieczenia, usługi w zakresie świadczeń emerytalno-rentowych, usługi ściągania wiarytelności, windykacja należności w tym przez telefon, wyceny finansowe, kupno, wynajem i sprzedaż nieruchomości, zarządzanie finansami, **38** emisja radiowa i telewizyjna, informacja o telekomunikacji, łączność przez terminale komputerowe, przesyłanie informacji: tekstowej, obrazowej przy pomocy komputera, łączność poprzez sieć światłowodów, łączność radiowa, łączność telefoniczna, łączność telegraficzna, nadawanie telegramów, obsługa linii informacyjnej, obsługa telekonferencji, poczta elektroniczna, połączenia ze światową siecią komputerów za pośrednictwem telekomunikacji, transmisja programów radiowych i telewizyjnych, przekaz satelitalny, połączenia telefoniczne, przesyłanie telekopii, przydzielanie dostępu do światowej sieci komputerowej, telefonia komórkowa, telewizja kablowa, transmisja, usługi telefoniczne, usługi telegraficzne, usługi teleksowe, wspomaganie infolinii, wypożyczanie: aparatury do przesyłania informacji, urządzeń telekomunikacyjnych, zlecenia przywoławcze przez środki łączności elektronicznej, **41** publikowanie książek i tekstów, szkolenia telemarketingowe, szkolenia komputerowe, wydawanie czasopism i wydawnictw periodycznych, wydawanie książek, **42** analizy systemów komputerowych, doradztwo prawne, doradztwo w zakresie sprzętu komputerowego, działalność w zakresie oprogramowania komputerów, konwersja danych lub dokumentów na formę elektroniczną, licencjonowanie własności intelektualnej, opracowywanie projektów technicznych, opracowywanie założeń finansowych projektów telemarketingowych, pozostała działalność związana z informatyką, prace badawczo-rozwojowe na rzecz osób trzecich, prowadzenie windykacji sądowej i komorniczej, rozstrzyganie spraw spornych, testowanie materiałów, tworzenie i utrzymywanie stron internetowych, usługi arbitrażowe.

(111) **210051** (220) 2007 04 04 (210) 323636
 (151) 2008 08 25 (441) 2007 07 09
 (732) ZAKŁAD MLECZARSKI MŁAWA Spółka z o.o., Mława, PL.

(540)



Kolor znaku: niebieski, biały, czerwony
 (531) 24.17.21, 26.1.1, 26.1.16, 26.4.7, 27.5.1, 29.1.13
 (510), (511) **29** mleko, wyroby z mleka, jogurty, kefir, napoje mleczne, margaryna, masło, mleko w proszku, sery, serwatka, śmietana, **31** dodatki do pasz jako odpady z mleczarni nie do celów leczniczych, pasza dla zwierząt na bazie odpadów z mleczarni, produkty do tuczenia zwierząt z mleka, **35** zgrupowanie na rzecz osób trzecich towarów: mleka, wyrobów z mleka, jogurtów, kefirów, napojów mlecznych, margaryny, masła, mleka w proszku, serów, serwatki, śmietany, dodatków do pasz jako odpadów z mleczarni nie do celów leczniczych, paszy dla zwierząt na bazie odpadów z mleczarni, produktów do tuczenia zwierząt z mleka-pozwalające nabywcy wygodnie oglądać i kupować je-za pośrednictwem sieci teleinformatycznej i Internetu.

(111) **210052** (220) 2007 04 16 (210) 323989
 (151) 2008 07 02 (441) 2007 07 23
 (732) Dental Nanotechnology Spółka z o.o., Katowice, PL.
 (540)



Kolor znaku: ciemnoniebieski, czerwony, biały
 (531) 26.11.2, 26.11.12, 27.5.1, 29.1.13
 (510), (511) **10** sprzęt medyczny, chirurgiczny, przyrządy i urządzenia ortopedyczne, **37** wznoszenie kompletnych budynków, budowli lub ich części, inżynieria lądowa i wodna, wykonywanie instalacji budowlanych, robót wykończeniowych, **44** ochrona zdrowia ludzkiego, działalność sanitarna, usługi higieniczne i kosmetyczne.

(111) **210053** (220) 2007 04 17 (210) 324101
 (151) 2008 07 10 (441) 2007 07 23
 (732) Wm. Wrigley Jr. Company, Chicago, US.
 (540) COBALT
 (510), (511) **30** słodczyce, guma do żucia, guma balonowa, cukierki i miętówki.

(111) **210054** (220) 2007 04 17 (210) 324102
 (151) 2008 07 03 (441) 2007 07 23
 (732) Wm. Wrigley Jr. Company, Chicago, US.
 (540) ŻUJ ZDROWO
 (510), (511) **30** słodczyce, guma do żucia, guma balonowa, cukierki i miętówki.

(111) **210055** (220) 2007 04 17 (210) 324103
 (151) 2008 07 03 (441) 2007 07 23
 (732) Wm. Wrigley Jr. Company, Chicago, US.
 (540)

SUPERKOLOROWA, MEGABALONOWA!

(531) 24.17.1, 27.5.1
 (510), (511) **30** słodczyce, guma do żucia, guma balonowa, cukierki i miętówki.

(111) **210056** (220) 2007 04 20 (210) 324230
 (151) 2008 07 03 (441) 2007 07 23
 (732) Red Point Publishing Sp. z o.o., Warszawa, PL.

(540)



Kolor znaku: czarny, biały, czerwony
 (531) 2.1.25, 2.3.25, 2.5.25, 20.7.1, 26.4.1, 29.1.13
 (510), (511) **09** elektroniczne nośniki informacji, płyty kompaktowe, kasety magnetofonowe, **16** książki, podręczniki, skrypty, informatory, słowniki, wydawnictwa prasowe, materiały informacyjne, materiały i wydawnictwa naukowe, materiały szkoleniowe, dydaktyczne i instruktażowe, **35** reklama, akwizycja, promocja, marketing, badania/sondaże rynku i opinii, organizacja pokazów, wystaw i targów w celach handlowych lub reklamowych, informacyjny serwis internetowy dot. nauki języków obcych, **41** organizowanie i prowadzenie szkoleń i kursów, informacja o edukacji, organizowanie kursów językowych, publikowanie książek i tekstów innych niż reklamowe, publikacje multimedialne, prowadzenie klubów w celach edukacyjnych, udostępnianie materiałów edukacyjnych i pomocniczych do nauki języków obcych.

(111) **210057** (220) 2007 04 27 (210) 324676
 (151) 2008 08 27 (441) 2007 08 06
 (732) Andrzej Zaremba, Warszawa, PL.
 (540)



Kolor znaku: niebieski, zielony
 (531) 26.1.4, 27.5.1, 29.1.12
 (510), (511) **35** zgrupowanie na rzecz osób trzecich różnych towarów pozwalające nabywcy oglądać i kupować w detalu i w hurcie pojemniki oraz kosze na śmieci i odpady, pojemniki używane w gospodarstwie domowym i laboratoriach, pojemniki przeznaczone do transportu różnych przedmiotów, wózki uliczne i sklepowe, kosze do transportu i kosze sklepowe.

(111) **210058** (220) 2007 05 07 (210) 324879
 (151) 2008 08 05 (441) 2007 08 20
 (732) Ziaja Ltd Zakład Produkcji Leków Sp. z o.o., Gdańsk, PL.
 (540)



Kolor znaku: niebieski, srebrny, beżowy
 (531) 2.3.5, 27.5.1, 29.1.13
 (510), (511) **03** preparaty kosmetyczne do i po depilacji.

(111) **210059** (220) 2007 05 07 (210) 324880
 (151) 2008 08 05 (441) 2007 08 20
 (732) Ziaja Ltd Zakład Produkcji Leków Sp. z o.o., Gdańsk, PL.

(540)



Kolor znaku: czarny, czerwony, biały
 (531) 25.1.15, 26.1.2, 27.5.1, 29.1.13
 (510), (511) **03** preparaty kosmetyczne do pielęgnacji ciała.

(111) **210060** (220) 2007 05 15 (210) 325248
 (151) 2008 08 04 (441) 2007 08 20
 (732) BILD PRESSE POLSKA s.c. Maciej Kapłoniak, Leszek Żentała, Łódź, PL.
 (540)



Kolor znaku: srebrny, czerwony
 (531) 2.9.1, 27.5.1, 29.1.12
 (510), (511) **16** gazety, czasopisma, książki, broszury, magazyny ilustrowane, **35** usługi reklamowe, agencje reklamowe, badanie opinii publicznej, badanie rynku, doradztwo w sprawach działalności gospodarczej, dystrybucja materiałów reklamowych, informacje handlowe, pozyskiwanie, sortowanie i wyszukiwanie danych do baz danych, obróbka tekstów reklamowych, sondaże opinii, rekrutacja personelu, pokazy towarów, promocja sprzedaży, dobór personelu za pomocą metod psychotechniki, reklama za pośrednictwem sieci komputerowych, publikowanie tekstów reklamowych, reklama radiowa i telewizyjna, organizowanie targów i wystaw handlowych, projektowanie reklam, rozpowszechnianie ogłoszeń i materiałów reklamowych, pośrednictwo w zakresie kojarzenia kontrahentów, organizowanie i prowadzenie kampanii reklamowych, usługi w zakresie marketingu i prezentacji towarów, prowadzenie przedstawicielstw firm zagranicznych na Polskę, zgrupowanie na rzecz osób trzecich różnych towarów pozwalające nabywcy wygodnie oglądać i kupować te towary w sklepie wielobranżowym, w tym za pośrednictwem Internetu, **41** usługi wydawnicze w zakresie innym niż reklamowe, usługi w zakresie rozrywki i nauczania polegające na organizowaniu rozrywkowych widowisk telewizyjnych, audycji radiowych, produkcja filmów, w tym dokumentalnych, reportaży, programów telewizyjnych, organizowanie teleturniejów i konkursów, nauczanie korespondencyjne, usługi organizacji i produkcji nagrań filmowych, dźwiękowych, usługi organizacji imprez artystycznych, estradowych, sportowych, rekreacyjnych, usługi obsługi technicznej i menadżerskiej produkcji telewizyjnej i filmowej, udostępnianie publikacji on-line za pośrednictwem Internetu, usługi w zakresie działalności artystycznej, fotoreportaże, organizowanie klubów tanecznych, klubów poprawiania kondycji, klubów związanych z modą, organizowanie konkursów o charakterze edukacyjnym i rozrywkowym, związanych z tańcem, muzyką i modą.

(111) **210061** (220) 2007 05 25 (210) 325697
 (151) 2008 08 19 (441) 2007 09 03
 (732) Produkcyjno-Handlowe Przedsiębiorstwo Farmaceutyków CURTIS-HEALTHCARE Spółka z o.o., Poznań, PL.
 (540) Face Okey
 (510), (511) **05** dietetyczne środki spożywcze i żywność do celów leczniczych, suplementy diety i środki odżywcze do celów leczni-

czych, preparaty wspomagające organizm w niezbędne witaminy i mikroelementy, **35** marketing, promocja, organizowanie wystaw i pokazów w celach handlowych i reklamowych, przygotowywanie kampanii reklamowych w środkach masowego przekazu z wykorzystaniem Internetu, pomoc przy kojarzeniu kontrahentów handlowych, prowadzenie sklepu/hurtowni z towarami wymienionymi w klasie 05.

(111) **210062** (220) 2007 06 04 (210) 326094
 (151) 2008 09 19 (441) 2007 09 17
 (732) CENOS Spółka z ograniczoną odpowiedzialnością, Września, PL.

(540) Vita
 (510), (511) **01** sól kamienna, sole do celów przemysłowych, sól do konserwowania inna niż do żywności, **30** sól kuchenna, sól do konserwowania żywności.

(111) **210063** (220) 2007 06 04 (210) 326098
 (151) 2008 09 10 (441) 2007 09 17
 (732) CENOS Spółka z ograniczoną odpowiedzialnością, Września, PL.

(540)



Kolor znaku: czerwony
 (531) 2.9.1, 27.5.1, 29.1.1
 (510), (511) **01** sól kamienna, sole do celów przemysłowych, sól do konserwowania inna niż do żywności, **30** sól kuchenna, sól do konserwowania żywności.

(111) **210064** (220) 2007 06 04 (210) 326099
 (151) 2008 09 10 (441) 2007 09 17
 (732) CENOS Spółka z ograniczoną odpowiedzialnością, Września, PL.

(540)



Kolor znaku: czerwony
 (531) 27.5.1, 29.1.1
 (510), (511) **01** sól kamienna, sole do celów przemysłowych, sól do konserwowania inna niż do żywności, **30** sól kuchenna, sól do konserwowania żywności.

(111) **210065** (220) 2007 06 04 (210) 326123
 (151) 2008 09 04 (441) 2007 09 17
 (732) Grupa Żywiec S.A., Żywiec, PL.
 (540)



Kolor znaku: biały, żółty, beżowy, czerwony i odcienie, brązowy, czarny
 (531) 3.7.21, 26.1.2, 27.5.1, 29.1.15
 (510), (511) **16** wyroby z papieru lub z tektury, publikacje i materiały drukowane, materiały reklamowe i promocyjne w formie druków, plakatów i materiałów piśmiennych, tekturowe podkładki pod szklanki, **32** piwo, **35** działalność reklamowa i promocyjna, informacja reklamowa i promocyjna.

(111) **210066** (220) 2007 06 04 (210) 326142
 (151) 2008 09 04 (441) 2007 09 17
 (732) Przedsiębiorstwo „LT-1” s.c. Małgorzata Kędzierska, Robert Kędziński, Jolanta Stawiarz, Bogdan Stawiarz, Nowy Sącz, PL.
 (540)



Kolor znaku: czerwony, niebieski, żółty
 (531) 26.1.2, 27.5.1, 29.1.13
 (510), (511) **06** wyroby z metali nieszlachetnych i ich stopów: cyfry i litery z wyjątkiem czcionek, figurki i statuetki, kółka sprężyste do kluczy, łańcuszki i złącza do łańcuszków, nity, ćwieki jako gwoździe ozdobne, otwieracze do butelek, emblematy do pojazdów, medale okolicznościowe, breloki i znaczki firmowe odlewane z metalu, wyroby artystyczne z brązu, emblematy z cermetalu (spieki metalowo-ceramiczne), **14** surowce lub półprodukty z metali szlachetnych, stopy metali szlachetnych, wyroby z metali szlachetnych i pokrywane nimi: biżuteria, ozdoby, breloczki, breloczki w oprawie metalowej, drewnianej, gumowej i silikonowej, broszki, łańcuszki, medaliony, medale, spinki do krawatów i mankietów, szpilki ozdobne, emblematy, **35** usługi agencji importowo-eksportowej, usługi pośrednictwa handlowego na rzecz firm krajowych i zagranicznych, zgrupowanie na rzecz osób trzecich różnych towarów pozwalające nabywcy wygodnie je oglądać i kupować w hurtowniach, sklepach i na stronie internetowej wyspecjalizowanej w sprzedaży upominków reklamowych: grawerony, emblematy, samoprzylepne naklejki wypukłe, breloki i znaczki firmowe, otwieracze do butelek, medale okolicznościowe, breloki i znaczki odlewane z metalu, długopisy, flagi, koszulki, czapki, parasole, modele samochodów, kompletowanie upominków reklamowych na zamówienie, usługi marketingowe, usługi reklamowe, dystrybucja materiałów reklamowych, próbek i wzorów wyrobów, organizacja i obsługa wystaw i targów w celach handlowych i reklamowych, doradztwo i pomoc w zakresie organizowania i prowadzenia działalności gospodarczej, usługi badania rynku, **40** usługi poligraficzne, skład fotograficzny, druk sitowy, druk offsetowy, tampodruk, gawerton-fotonadruki na dowolnym materiale, fotochemigrafia, odlewanie metali, obróbka metali, tworzywa sztucznych i ceramiki: frezowanie, polerowanie, szlifowanie, toczenie, powlekanie metali, galwanizacja, grawerowanie, sortowanie odpadów i surowców wtórnych, recykling odpadków i odpadów, usługi drukarni.

(111) **210067** (220) 2007 06 05 (210) 326162
 (151) 2008 08 28 (441) 2007 09 17
 (732) Nowa Era Spółka z ograniczoną odpowiedzialnością, Warszawa, PL.
 (540)



Kolor znaku: jasnozielony, czerwony, niebieski, żółty, jasnobrązowy, ciemnozielony, czarny
 (531) 27.5.1, 29.1.15
 (510), (511) **09** urządzenia do nagrywania transmisji lub reprodukcji dźwięku lub obrazu, magnetyczne nośniki danych, płyty dyski z nagraniami, **16** wydawnictwa, czasopisma, książki, albumy, broszury i inne publikacje, fotografie, **35** usługi w zakresie: reklamy, także on-line w sieci komputerowej z wykorzystaniem technik dźwiękowych, audiowizualnych i multimedialnych, samodzielnie i w koprodukcji, publikowania i rozpowszechniania tekstów promocyjnych i reklamowych, w tym w sieci on-line, projektowania i pośrednictwa w rozpowszechnianiu reklam radiowych, telewizyjnych i w Internecie, badania rynku i opinii publicznej, marketingu bezpośredniego i marketingu wydarzeń, prowadzenia kampanii reklamowych, transkrypcji informacji, prowadzenia elektronicznych baz danych, **41** usługi wydawnicze w zakresie: publikacji książek, czasopism, materiałów

informacyjno-edukacyjno-szkoleniowych także w sieci on-line, elektronicznej małej poligrafii komputerowej, cyfrowego obrazowania, prowadzenia on-line publikacji elektronicznych, nauczania bezpośredniego za pośrednictwem mediów informatycznych i korespondencyjnego, organizowania szkoleń w dziedzinach multimedialnych, organizowanie imprez o charakterze edukacyjnym i kulturalnym, produkcji filmów i nagrań video, serwisów informacyjnych dotyczących wydawnictw naukowych i edukacyjnych, dydaktyki, nauczania i wychowania świadczone między innymi drogą elektroniczną i poprzez Internet, **42** usługi w zakresie prac badawczo-rozwojowych dotyczących nauki i techniki.

(111) **210068** (220) 2007 06 08 (210) 326305
 (151) 2008 09 17 (441) 2007 09 17
 (732) FRISCOM S.C. Robert Borzym, Bartłomiej Dyląg, Kraków, PL.
 (540)



Kolor znaku: jasnoniebieski, ciemnoniebieski
 (531) 27.5.1, 29.1.4
 (510), (511) **35** rozlepianie plakatów reklamowych, wypożyczenie materiałów reklamowych, rozpowszechnianie ogłoszeń reklamowych, usługi przeglądu prasy, dystrybucja materiałów reklamowych, uaktualnianie materiałów reklamowych, reklama za pośrednictwem sieci komputerowej, wynajmowanie miejsc na umieszczanie ogłoszeń lub reklam, reklamy telewizyjne, publikowanie tekstów reklamowych, wynajem czasu reklamowego we wszystkich środkach przekazu, agencje reklamowe, reklamy prasowe, reklamy, reklamy korespondencyjne, reklamy radiowe, organizowanie wystaw w celach handlowych lub reklamowych, organizowanie targów w celach handlowych lub reklamowych, pokazy towarów, prognozy ekonomiczne, sondaże opinii, informacje statystyczne, badanie rynku, badania w dziedzinie działalności gospodarczej, profesjonalne doradztwo w zakresie działalności gospodarczej, ekspertyzy w działalności gospodarczej, informacja o działalności gospodarczej, agencje informacji handlowej, promocja sprzedaży, usługi związane z przenoszeniem przedsiębiorstw, pośrednictwo pracy, doradztwo w zakresie zarządzania personalnego, rekrutacja personelu, usługi sekretarskie, wypożyczanie urządzeń i wyposażenia biurowego, usługi zaopatrzenia osób trzecich, telefoniczne udzielanie informacji, obróbka tekstów, agencje informacji handlowej, systematyzacja danych w komputerowych bazach danych, zarządzanie zbiorami informatycznymi, komputerowe zarządzanie plikami, wyszukiwanie w komputerowych bazach danych, pozyskiwanie danych do komputerowych baz danych, reklama online w sieci komputerowej, pisanie tekstów reklamowych, prezentacja towarów w mediach w celu sprzedaży detalicznej, **36** wynajmowanie mieszkań, wynajmowanie pomieszczeń biurowych, dzierżawa majątku nieruchomościowego, administrowanie nieruchomościami, ściąganie czynszów, sporządzanie umów najmu, zarządzanie majątkiem, wycena nieruchomości, zarządzanie nieruchomościami, agencje pośrednictwa w handlu nieruchomościami, zarządzanie majątkiem nieruchomościowym, pośrednictwo w sprawach majątku nieruchomościowego, inwestycje kapitałowe, usługi likwidacji przedsiębiorstw, analizy finansowe, notowania giełdowe, operacje finansowe, tworzenie kapitałów, tworzenie funduszy, doradztwo finansowe, informacje finansowe, usługi finansowe, wycena finansowa, notowania giełdowe, agencje kredytowe, wyceny do celów podatkowych, doradztwo w sprawach ubezpieczeniowych, informacja o ubezpieczeniach, pośrednictwo ubezpieczeniowe, usługi ubezpieczeniowe, ubezpieczenia, **38** agencje informacyjne, przydzielanie dostępu do światowej sieci komputerowej, przesyłanie informacji tekstowej i obrazowej przy pomocy komputera, łączność poprzez terminale komputerowe, telefonia komórkowa, agencje prasowe, poczta elektroniczna, zlecenia przywoławcze, połączenie ze światową siecią komputerową za pośrednictwem telekomunikacji, przesyłanie informacji, obsługa telekonferencji, ogłoszenia elektroniczne, emisja telewizyjna, transmisja programów telewizyjnych, przesyłanie informacji, łączność poprzez terminale komputerowe, komputerowa transmisja wiadomości i obrazów, elektroniczne biuletyny informacyjne, przydzielanie dostępu do baz danych, **42** usługi graficzne, projektowanie systemów komputerowych, projektowanie

oprogramowania komputerowego, aktualizacja oprogramowania komputerowego, powielanie oprogramowania komputerowego, konserwacja oprogramowania komputerowego, instalacje oprogramowania komputerowego, administrowanie sieciami stronami komputerowymi, doradztwo w sprawach sprzętu komputerowego, tworzenie i utrzymywanie stron internetowych dla osób trzecich, konwersja danych lub dokumentów na formę elektroniczną.

(111) **210069** (220) 2007 06 08 (210) 326316
 (151) 2008 09 03 (441) 2007 09 17
 (732) Grupa Żywiec Spółka Akcyjna, Żywiec, PL.
 (540)



Kolor znaku: biały, czerwony, złoty, brązowy, czarny
 (531) 5.13.7, 9.1.10, 11.3.1, 19.7.1, 24.5.7, 25.1.15, 27.5.1, 29.1.15
 (510), (511) **16** wyroby z papieru lub z tektury, publikacje i materiały drukowane, materiały reklamowe i promocyjne w formie druków, plakatów i materiałów piśmiennych, tekturowe podkładki pod szklanki, **32** piwo, **35** usługi reklamowe i promocyjne, informacja reklamowa i promocyjna.

(111) **210070** (220) 2007 06 12 (210) 326436
 (151) 2008 08 19 (441) 2007 09 17
 (732) Telewizja Polska Spółka Akcyjna, Warszawa, PL.
 (540) Rolnictwo na świecie

(510), (511) **09** nośniki do rejestracji dźwięku i danych, płyty, dyski z nagraniami, automaty sprzedające przez wrzucenie monety, sprzęt przetwarzający dane i komputery, audiowizualne urządzenia do nauki, urządzenia do transmisji multimedialnych, karty magnetyczne, pióra elektroniczne, suflery telewizyjne, programy komputerowe, telewizyjne, audycje, filmy i reportaże utrwalane w formie multimedialnej, gry telewizyjne i komputerowe, **16** wydawnictwa, czasopiśma, książki, albumy, broszury, periodyki i publikacje nieperiodyczne, fotografie, materiały piśmienne, kleje do materiałów piśmiennych lub do celów domowych, artykuły szkoleniowe i instruktażowe, adresarki, karty z życzeniami, **28** gry i zabawki, artykuły sportowe i gimnastyczne nie ujęte w innych klasach, ozdoby choinkowe, karty do gry, **35** usługi reklamowe i produkcja reklam w systemie multimedialnym, usługi marketingu i public relations, zgrupowanie na rzecz osób trzecich różnych towarów w sklepie wielobranżowym i w hurtowni: sprzętu, artykułów i programów multimedialnych, gier telewizyjnych i komputerowych, gier, zabawek i artykułów: kosmetycznych, higienicznych i opatrunkowych, odzieżowych, spożywczych, sportowych i wydawnictw, **38** przekazywanie fonii i/lub wizji także w systemie cyfrowym poprzez sieci komunikacyjne, w tym sieć telewizyjną, satelitarną i Internet, rozpowszechnianie programów, reportaży i konkursów telewizyjnych lub radiowych, teleturniejów, zbieranie i przekazywanie wiadomości poprzez sieci komunikacyjne, w tym sieć telewizyjną, satelitarną i Internet, usługi teletekstowe i audiotekstowe, usługi organizowania systemów transmisyjnych, **41** organizowanie, montaż i produkcja programów i imprez artystycznych, estradowych, sportowych, rekreacyjnych, usługi organizowania nauki i szkoleń w dziedzinie multimedialnej, organizowanie konkursów, organizowanie imprez o charakterze edukacyjnym i kulturalnym, usługi w zakresie interaktywnych programów i gier odtwarzanych za pośrednictwem sieci komputerowych i komunikacyjnych, usługi wynajmu nagrań i studiów nagrań, produkcja filmów, realizacja spektakli, realizowanie usług teletekstowych i audiotekstowych, **42** opracowywanie i wdrażanie programów komputerowych, wykonywanie opinii i badań w dziedzinie multimedialnej, prognozy

pogody, **45** usługi administrowania prawami własności intelektualnej, udzielania licencji z praw własności intelektualnej, pośrednictwa w obrocie prawami własności intelektualnej.

(111) **210071** (220) 2007 06 12 (210) 326437
 (151) 2008 08 19 (441) 2007 09 17
 (732) Telewizja Polska Spółka Akcyjna, Warszawa, PL.

(540) Wielkie sprzątanie
 (510), (511) **09** nośniki do rejestracji dźwięku i danych, płyty, dyski z nagraniami, automaty sprzedające przez wrzucenie monety, sprzęt przetwarzający dane i komputery, audiowizualne urządzenia do nauki, urządzenia do transmisji multimedialnych, karty magnetyczne, pióra elektroniczne, suflery telewizyjne, programy komputerowe, telewizyjne, audycje, filmy i reportaże utrwalane w formie multimedialnej, gry telewizyjne i komputerowe, **16** wydawnictwa, czasopiśma, książki, albumy, broszury, periodyki i publikacje nieperiodyczne, fotografie, materiały piśmienne, kleje do materiałów piśmiennych lub do celów domowych, artykuły szkoleniowe i instruktażowe, adresarki, karty z życzeniami, **28** gry i zabawki, artykuły sportowe i gimnastyczne nie ujęte w innych klasach, ozdoby choinkowe, karty do gry, **35** usługi reklamowe i produkcja reklam w systemie multimedialnym, usługi marketingu i public relations, zgrupowanie na rzecz osób trzecich różnych towarów w sklepie wielobranżowym i w hurtowni: sprzętu, artykułów i programów multimedialnych, gier telewizyjnych i komputerowych, gier, zabawek i artykułów: kosmetycznych, higienicznych i opatrunkowych, odzieżowych, spożywczych, sportowych i wydawnictw, **38** przekazywanie fonii i/lub wizji także w systemie cyfrowym poprzez sieci komunikacyjne, w tym sieć telewizyjną, satelitarną i Internet, rozpowszechnianie programów, reportaży i konkursów telewizyjnych lub radiowych, teleturniejów, zbieranie i przekazywanie wiadomości poprzez sieci komunikacyjne, w tym sieć telewizyjną, satelitarną i Internet, usługi teletekstowe i audiotekstowe, usługi organizowania systemów transmisyjnych, **41** organizowanie, montaż i produkcja programów i imprez artystycznych, estradowych, sportowych, rekreacyjnych, usługi organizowania nauki i szkoleń w dziedzinie multimedialnej, organizowanie konkursów, organizowanie imprez o charakterze edukacyjnym i kulturalnym, usługi w zakresie interaktywnych programów i gier odtwarzanych za pośrednictwem sieci komputerowych i komunikacyjnych, usługi wynajmu nagrań i studiów nagrań, produkcja filmów, realizacja spektakli, realizowanie usług teletekstowych i audiotekstowych, **42** opracowywanie i wdrażanie programów komputerowych, wykonywanie opinii i badań w dziedzinie multimedialnej, prognozy pogody, **45** usługi administrowania prawami własności intelektualnej, udzielania licencji z praw własności intelektualnej, pośrednictwa w obrocie prawami własności intelektualnej.

(111) **210072** (220) 2007 06 12 (210) 326438
 (151) 2008 08 19 (441) 2007 09 17
 (732) Telewizja Polska Spółka Akcyjna, Warszawa, PL.

(540) Tak jak w unii
 (510), (511) **09** nośniki do rejestracji dźwięku i danych, płyty, dyski z nagraniami, automaty sprzedające przez wrzucenie monety, sprzęt przetwarzający dane i komputery, audiowizualne urządzenia do nauki, urządzenia do transmisji multimedialnych, karty magnetyczne, pióra elektroniczne, suflery telewizyjne, programy komputerowe, telewizyjne, audycje, filmy i reportaże utrwalane w formie multimedialnej, gry telewizyjne i komputerowe, **16** wydawnictwa, czasopiśma, książki, albumy, broszury, periodyki i publikacje nieperiodyczne, fotografie, materiały piśmienne, kleje do materiałów piśmiennych lub do celów domowych, artykuły szkoleniowe i instruktażowe, adresarki, karty z życzeniami, **28** gry i zabawki, artykuły sportowe i gimnastyczne nie ujęte w innych klasach, ozdoby choinkowe, karty do gry, **35** usługi reklamowe i produkcja reklam w systemie multimedialnym, usługi marketingu i public relations, zgrupowanie na rzecz osób trzecich różnych towarów w sklepie wielobranżowym i w hurtowni: sprzętu, artykułów i programów multimedialnych, gier telewizyjnych i komputerowych, gier, zabawek i artykułów: kosmetycznych, higienicznych i opatrunkowych, odzieżowych, spożywczych, sportowych i wydawnictw, **38** przekazywanie fonii i/lub wizji także w systemie cyfrowym poprzez sieci komunikacyjne, w tym sieć telewizyjną, satelitarną i Internet, rozpowszechnianie programów, reportaży i konkursów telewizyjnych lub radiowych, teleturniejów, zbieranie i przekazywanie wiadomości poprzez sieci komunikacyj-

ne, w tym sieć telewizyjną, satelitarną i Internet, usługi teletekstowe i audiotekstowe, usługi organizowania systemów transmisyjnych, **41** organizowanie, montaż i produkcja programów i imprez artystycznych, estradowych, sportowych, rekreacyjnych, usługi organizowania nauki i szkoleń w dziedzinie multimedialnej, organizowanie konkursów, organizowanie imprez o charakterze edukacyjnym i kulturalnym, usługi w zakresie interaktywnych programów i gier odtwarzanych za pośrednictwem sieci komputerowych i komunikacyjnych, usługi wynajmu nagrań i studiów nagrań, produkcja filmów, realizacja spektakli, realizowanie usług teleteksowych i audiotekstowych, **42** opracowywanie i wdrażanie programów komputerowych, wykonywanie opinii i badań w dziedzinie multimedialnej, prognozy pogody, **45** usługi administrowania prawami własności intelektualnej, udzielania licencji z praw własności intelektualnej, pośrednictwa w obrocie prawami własności intelektualnej.

(111) **210073** (220) 2007 06 12 (210) 326439
(151) 2008 08 19 (441) 2007 09 17

(732) Telewizja Polska Spółka Akcyjna, Warszawa, PL.

(540) Dzień dobry w sobotę

(510), (511) **09** nośniki do rejestracji dźwięku i danych, płyty, dyski z nagraniami, automaty sprzedające przez wrzucenie monety, sprzęt przetwarzający dane i komputery, audiowizualne urządzenia do nauki, urządzenia do transmisji multimedialnych, karty magnetyczne, pióra elektroniczne, suflery telewizyjne, programy komputerowe, telewizyjne, audycje, filmy i reportaże utrwalane w formie multimedialnej, gry telewizyjne i komputerowe, **16** wydawnictwa, czasopiśma, książki, albumy, broszury, periodyki i publikacje nieperiodyczne, fotografie, materiały piśmienne, kleje do materiałów piśmiennych lub do celów domowych, artykuły szkoleniowe i instruktażowe, adresarki, karty z życzeniami, **28** gry i zabawki, artykuły sportowe i gimnastyczne nie ujęte w innych klasach, ozdoby choinkowe, karty do gry, **35** usługi reklamowe i produkcja reklam w systemie multimedialnym, usługi marketingu i public relations, zgrupowanie na rzecz osób trzecich różnych towarów w sklepie wielobranżowym i w hurtowni: sprzętu, artykułów i programów multimedialnych, gier telewizyjnych i komputerowych, gier, zabawek i artykułów: kosmetycznych, higienicznych i opatrunkowych, odzieżowych, spożywczych, sportowych i wydawnictw, **38** przekazywanie fonii i/lub wizji także w systemie cyfrowym poprzez sieci komunikacyjne, w tym sieć telewizyjną, satelitarną i Internet, rozpowszechnianie programów, reportaży i konkursów telewizyjnych lub radiowych, teleturniejów, zbieranie i przekazywanie wiadomości poprzez sieci komunikacyjne, w tym sieć telewizyjną, satelitarną i Internet, usługi teletekstowe i audiotekstowe, usługi organizowania systemów transmisyjnych, **41** organizowanie, montaż i produkcja programów i imprez artystycznych, estradowych, sportowych, rekreacyjnych, usługi organizowania nauki i szkoleń w dziedzinie multimedialnej, organizowanie konkursów, organizowanie imprez o charakterze edukacyjnym i kulturalnym, usługi w zakresie interaktywnych programów i gier odtwarzanych za pośrednictwem sieci komputerowych i komunikacyjnych, usługi wynajmu nagrań i studiów nagrań, produkcja filmów, realizacja spektakli, realizowanie usług teleteksowych i audiotekstowych, **42** opracowywanie i wdrażanie programów komputerowych, wykonywanie opinii i badań w dziedzinie multimedialnej, prognozy pogody, **45** usługi administrowania prawami własności intelektualnej, udzielania licencji z praw własności intelektualnej, pośrednictwa w obrocie prawami własności intelektualnej.

(111) **210074** (220) 2007 06 12 (210) 326440
(151) 2008 08 19 (441) 2007 09 17

(732) Telewizja Polska Spółka Akcyjna, Warszawa, PL.

(540) Wpisani w krajobraz

(510), (511) **09** nośniki do rejestracji dźwięku i danych, płyty, dyski z nagraniami, automaty sprzedające przez wrzucenie monety, sprzęt przetwarzający dane i komputery, audiowizualne urządzenia do nauki, urządzenia do transmisji multimedialnych, karty magnetyczne, pióra elektroniczne, suflery telewizyjne, programy komputerowe, telewizyjne, audycje, filmy i reportaże utrwalane w formie multimedialnej, gry telewizyjne i komputerowe, **16** wydawnictwa, czasopiśma, książki, albumy, broszury, periodyki i publikacje nieperiodyczne, fotografie, materiały piśmienne, kleje do materiałów piśmiennych lub do celów domowych, artykuły szkoleniowe i instruktażowe, adresarki, karty z życzeniami, **28** gry i zabawki, artykuły sportowe

i gimnastyczne nie ujęte w innych klasach, ozdoby choinkowe, karty do gry, **35** usługi reklamowe i produkcja reklam w systemie multimedialnym, usługi marketingu i public relations, zgrupowanie na rzecz osób trzecich różnych towarów w sklepie wielobranżowym i w hurtowni: sprzętu, artykułów i programów multimedialnych, gier telewizyjnych i komputerowych, gier, zabawek i artykułów: kosmetycznych, higienicznych i opatrunkowych, odzieżowych, spożywczych, sportowych i wydawnictw, **38** przekazywanie fonii i/lub wizji także w systemie cyfrowym poprzez sieci komunikacyjne, w tym sieć telewizyjną, satelitarną i Internet, rozpowszechnianie programów, reportaży i konkursów telewizyjnych lub radiowych, teleturniejów, zbieranie i przekazywanie wiadomości poprzez sieci komunikacyjne, w tym sieć telewizyjną, satelitarną i Internet, usługi teletekstowe i audiotekstowe, usługi organizowania systemów transmisyjnych, **41** organizowanie, montaż i produkcja programów i imprez artystycznych, estradowych, sportowych, rekreacyjnych, usługi organizowania nauki i szkoleń w dziedzinie multimedialnej, organizowanie konkursów, organizowanie imprez o charakterze edukacyjnym i kulturalnym, usługi w zakresie interaktywnych programów i gier odtwarzanych za pośrednictwem sieci komputerowych i komunikacyjnych, usługi wynajmu nagrań i studiów nagrań, produkcja filmów, realizacja spektakli, realizowanie usług teleteksowych i audiotekstowych, **42** opracowywanie i wdrażanie programów komputerowych, wykonywanie opinii i badań w dziedzinie multimedialnej, prognozy pogody, **45** usługi administrowania prawami własności intelektualnej, udzielania licencji z praw własności intelektualnej, pośrednictwa w obrocie prawami własności intelektualnej.

(111) **210075** (220) 2007 06 12 (210) 326441
(151) 2008 08 19 (441) 2007 09 17

(732) Telewizja Polska Spółka Akcyjna, Warszawa, PL.

(540) Smaki polskie

(510), (511) **09** nośniki do rejestracji dźwięku i danych, płyty, dyski z nagraniami, automaty sprzedające przez wrzucenie monety, sprzęt przetwarzający dane i komputery, audiowizualne urządzenia do nauki, urządzenia do transmisji multimedialnych, karty magnetyczne, pióra elektroniczne, suflery telewizyjne, programy komputerowe, telewizyjne, audycje, filmy i reportaże utrwalane w formie multimedialnej, gry telewizyjne i komputerowe, **16** wydawnictwa, czasopiśma, książki, albumy, broszury, periodyki i publikacje nieperiodyczne, fotografie, materiały piśmienne, kleje do materiałów piśmiennych lub do celów domowych, artykuły szkoleniowe i instruktażowe, adresarki, karty z życzeniami, **28** gry i zabawki, artykuły sportowe i gimnastyczne nie ujęte w innych klasach, ozdoby choinkowe, karty do gry, **35** usługi reklamowe i produkcja reklam w systemie multimedialnym, usługi marketingu i public relations, zgrupowanie na rzecz osób trzecich różnych towarów w sklepie wielobranżowym i w hurtowni: sprzętu, artykułów i programów multimedialnych, gier telewizyjnych i komputerowych, gier, zabawek i artykułów: kosmetycznych, higienicznych i opatrunkowych, odzieżowych, spożywczych, sportowych i wydawnictw, **38** przekazywanie fonii i/lub wizji także w systemie cyfrowym poprzez sieci komunikacyjne, w tym sieć telewizyjną, satelitarną i Internet, rozpowszechnianie programów, reportaży i konkursów telewizyjnych lub radiowych, teleturniejów, zbieranie i przekazywanie wiadomości poprzez sieci komunikacyjne, w tym sieć telewizyjną, satelitarną i Internet, usługi teletekstowe i audiotekstowe, usługi organizowania systemów transmisyjnych, **41** organizowanie, montaż i produkcja programów i imprez artystycznych, estradowych, sportowych, rekreacyjnych, usługi organizowania nauki i szkoleń w dziedzinie multimedialnej, organizowanie konkursów, organizowanie imprez o charakterze edukacyjnym i kulturalnym, usługi w zakresie interaktywnych programów i gier odtwarzanych za pośrednictwem sieci komputerowych i komunikacyjnych, usługi wynajmu nagrań i studiów nagrań, produkcja filmów, realizacja spektakli, realizowanie usług teleteksowych i audiotekstowych, **42** opracowywanie i wdrażanie programów komputerowych, wykonywanie opinii i badań w dziedzinie multimedialnej, prognozy pogody, **45** usługi administrowania prawami własności intelektualnej, udzielania licencji z praw własności intelektualnej, pośrednictwa w obrocie prawami własności intelektualnej.

(111) **210076** (220) 2007 06 12 (210) 326442
(151) 2008 08 19 (441) 2007 09 17

(732) Telewizja Polska Spółka Akcyjna, Warszawa, PL.

(540) Wstaje dzień

(510), (511) **09** nośniki do rejestracji dźwięku i danych, płyty, dyski z nagraniami, automaty sprzedające przez wrzucenie monety, sprzęt przetwarzający dane i komputery, audiowizualne urządzenia do nauki, urządzenia do transmisji multimedialnych, karty magnetyczne, pióra elektroniczne, suflery telewizyjne, programy komputerowe, telewizyjne, audycje, filmy i reportaże utrwalane w formie multimedialnej, gry telewizyjne i komputerowe, **16** wydawnictwa, czasopiśma, książki, albumy, broszury, periodyki i publikacje nieperiodyczne, fotografie, materiały piśmienne, kleje do materiałów piśmiennych lub do celów domowych, artykuły szkoleniowe i instruktażowe, adresarki, karty z życzeniami, **28** gry i zabawki, artykuły sportowe i gimnastyczne nie ujęte w innych klasach, ozdoby choinkowe, karty do gry, **35** usługi reklamowe i produkcja reklam w systemie multimedialnym, usługi marketingu i public relations, zgrupowanie na rzecz osób trzecich różnych towarów w sklepie wielobranżowym i w hurtowni: sprzętu, artykułów i programów multimedialnych, gier telewizyjnych i komputerowych, gier, zabawek i artykułów: kosmetycznych, higienicznych i opatrunkowych, odzieżowych, spożywczych, sportowych i wydawnictw, **38** przekazywanie fonii i/lub wizji także w systemie cyfrowym poprzez sieci komunikacyjne, w tym sieć telewizyjną, satelitarną i Internet, rozpowszechnianie programów, reportaży i konkursów telewizyjnych lub radiowych, teleturniejów, zbieranie i przekazywanie wiadomości poprzez sieci komunikacyjne, w tym sieć telewizyjną, satelitarną i Internet, usługi teletekstowe i audiotekstowe, usługi organizowania systemów transmisyjnych, **41** organizowanie, montaż i produkcja programów i imprez artystycznych, estradowych, sportowych, rekreacyjnych, usługi organizowania nauki i szkoleń w dziedzinie multimedialnej, organizowanie konkursów, organizowanie imprez o charakterze edukacyjnym i kulturalnym, usługi w zakresie interaktywnych programów i gier odtwarzanych za pośrednictwem sieci komputerowych i komunikacyjnych, usługi wynajmu nagrań i studiów nagrań, produkcja filmów, realizacja spektakli, realizowanie usług teleteksowych i audiotekso- wych, **42** opracowywanie i wdrażanie programów komputerowych, wykonywanie opinii i badań w dziedzinie multimedialnej, prognozy pogody, **45** usługi administrowania prawami własności intelektualnej, udzielania licencji z praw własności intelektualnej, pośrednictwa w obrocie prawami własności intelektualnej.

(111) **210077** (220) 2007 06 12 (210) 326443
(151) 2008 08 19 (441) 2007 09 17

(732) Telewizja Polska Spółka Akcyjna, Warszawa, PL.

(540) Rok w ogrodzie

(510), (511) **09** nośniki do rejestracji dźwięku i danych, płyty, dyski z nagraniami, automaty sprzedające przez wrzucenie monety, sprzęt przetwarzający dane i komputery, audiowizualne urządzenia do nauki, urządzenia do transmisji multimedialnych, karty magnetyczne, pióra elektroniczne, suflery telewizyjne, programy komputerowe, telewizyjne, audycje, filmy i reportaże utrwalane w formie multimedialnej, gry telewizyjne i komputerowe, **16** wydawnictwa, czasopiśma, książki, albumy, broszury, periodyki i publikacje nieperiodyczne, fotografie, materiały piśmienne, kleje do materiałów piśmiennych lub do celów domowych, artykuły szkoleniowe i instruktażowe, adresarki, karty z życzeniami, **28** gry i zabawki, artykuły sportowe i gimnastyczne nie ujęte w innych klasach, ozdoby choinkowe, karty do gry, **35** usługi reklamowe i produkcja reklam w systemie multimedialnym, usługi marketingu i public relations, zgrupowanie na rzecz osób trzecich różnych towarów w sklepie wielobranżowym i w hurtowni: sprzętu, artykułów i programów multimedialnych, gier telewizyjnych i komputerowych, gier, zabawek i artykułów: kosmetycznych, higienicznych i opatrunkowych, odzieżowych, spożywczych, sportowych i wydawnictw, **38** przekazywanie fonii i/lub wizji także w systemie cyfrowym poprzez sieci komunikacyjne, w tym sieć telewizyjną, satelitarną i Internet, rozpowszechnianie programów, reportaży i konkursów telewizyjnych lub radiowych, teleturniejów, zbieranie i przekazywanie wiadomości poprzez sieci komunikacyjne, w tym sieć telewizyjną, satelitarną i Internet, usługi teletekstowe i audiotekstowe, usługi organizowania systemów transmisyjnych, **41** organizowanie, montaż i produkcja programów i imprez artystycznych, estradowych, sportowych, rekreacyjnych, usługi organizowania nauki i szkoleń w dziedzinie multimedialnej, organizowanie konkursów, organizowanie imprez o charakterze edukacyjnym i kulturalnym, usługi w zakresie interaktywnych programów i gier

odtworzanych za pośrednictwem sieci komputerowych i komunikacyjnych, usługi wynajmu nagrań i studiów nagrań, produkcja filmów, realizacja spektakli, realizowanie usług teleteksowych i audiotekso- wych, **42** opracowywanie i wdrażanie programów komputerowych, wykonywanie opinii i badań w dziedzinie multimedialnej, prognozy pogody, **45** usługi administrowania prawami własności intelektualnej, udzielania licencji z praw własności intelektualnej, pośrednictwa w obrocie prawami własności intelektualnej.

(111) **210078** (220) 2007 06 12 (210) 326444
(151) 2008 08 19 (441) 2007 09 17

(732) Telewizja Polska Spółka Akcyjna, Warszawa, PL.

(540) Europa bez miedzy

(510), (511) **09** nośniki do rejestracji dźwięku i danych, płyty, dyski z nagraniami, automaty sprzedające przez wrzucenie monety, sprzęt przetwarzający dane i komputery, audiowizualne urządzenia do nauki, urządzenia do transmisji multimedialnych, karty magnetyczne, pióra elektroniczne, suflery telewizyjne, programy komputerowe, telewizyjne, audycje, filmy i reportaże utrwalane w formie multimedialnej, gry telewizyjne i komputerowe, **16** wydawnictwa, czasopiśma, książki, albumy, broszury, periodyki i publikacje nieperiodyczne, fotografie, materiały piśmienne, kleje do materiałów piśmiennych lub do celów domowych, artykuły szkoleniowe i instruktażowe, adresarki, karty z życzeniami, **28** gry i zabawki, artykuły sportowe i gimnastyczne nie ujęte w innych klasach, ozdoby choinkowe, karty do gry, **35** usługi reklamowe i produkcja reklam w systemie multimedialnym, usługi marketingu i public relations, zgrupowanie na rzecz osób trzecich różnych towarów w sklepie wielobranżowym i w hurtowni: sprzętu, artykułów i programów multimedialnych, gier telewizyjnych i komputerowych, gier, zabawek i artykułów: kosmetycznych, higienicznych i opatrunkowych, odzieżowych, spożywczych, sportowych i wydawnictw, **38** przekazywanie fonii i/lub wizji także w systemie cyfrowym poprzez sieci komunikacyjne, w tym sieć telewizyjną, satelitarną i Internet, rozpowszechnianie programów, reportaży i konkursów telewizyjnych lub radiowych, teleturniejów, zbieranie i przekazywanie wiadomości poprzez sieci komunikacyjne, w tym sieć telewizyjną, satelitarną i Internet, usługi teletekstowe i audiotekstowe, usługi organizowania systemów transmisyjnych, **41** organizowanie, montaż i produkcja programów i imprez artystycznych, estradowych, sportowych, rekreacyjnych, usługi organizowania nauki i szkoleń w dziedzinie multimedialnej, organizowanie konkursów, organizowanie imprez o charakterze edukacyjnym i kulturalnym, usługi w zakresie interaktywnych programów i gier odtwarzanych za pośrednictwem sieci komputerowych i komunikacyjnych, usługi wynajmu nagrań i studiów nagrań, produkcja filmów, realizacja spektakli, realizowanie usług teleteksowych i audiotekso- wych, **42** opracowywanie i wdrażanie programów komputerowych, wykonywanie opinii i badań w dziedzinie multimedialnej, prognozy pogody, **45** usługi administrowania prawami własności intelektualnej, udzielania licencji z praw własności intelektualnej, pośrednictwa w obrocie prawami własności intelektualnej.

(111) **210079** (220) 2007 06 12 (210) 326449
(151) 2008 08 19 (441) 2007 09 17

(732) STADA Arzneimittel AG, Bad Vilbel, DE.

(540) METOSTAD UNO

(510), (511) **05** produkty farmaceutyczne i weterynaryjne, produkty sanitarne do celów medycznych, substancje dietetyczne do celów medycznych, żywność dla niemowląt, plastry, materiały opatrunkowe, materiały do plombowania zębów, woski denty- styczne, środki odkażające, środki do zwalczania robactwa, fungicydy, herbicydy.

(111) **210080** (220) 2007 06 12 (210) 326450
(151) 2008 08 19 (441) 2007 09 17

(732) STADA Arzneimittel AG, Bad Vilbel, DE.

(540) STADAFOR

(510), (511) **05** produkty farmaceutyczne i weterynaryjne, produkty sanitarne do celów medycznych, substancje dietetyczne do celów medycznych, żywność dla niemowląt, plastry, materiały opatrunkowe, materiały do plombowania zębów, woski denty- styczne, środki odkażające, środki do zwalczania robactwa, fungicydy, herbicydy.

(111) **210081** (220) 2000 07 20 (210) 221649
 (151) 2008 07 16
 (732) AMG.NET S.A, Łódź, PL.
 (540)



Kolor znaku: biały, ciemnoczerwony

(531) 26.4.18, 27.5.1, 29.1.12

(510), (511) **09** programy komputerowe, urządzenia do interkomunikacji, **35** informacja handlowa, analizy kosztów, aukcje publiczne, badania w dziedzinie działalności gospodarczej, badania rynku, doradztwo handlowe: doradztwo w zakresie organizowania, prowadzenia i kierowania działalnością gospodarczą, wyceny działalności handlowej, specjalistyczne doradztwo dla firm, ekspertyzy dla firm, pomoc przy zarządzaniu przedsiębiorstwami przemysłowymi lub handlowymi, informacja o działalności gospodarczej, kompilacja informacji w komputerowych bazach danych, pozyskiwanie i systematyzacja danych komputerowych baz danych, marketing, projektowanie działalności gospodarczej, promocja sprzedaży, reklama, organizowanie i prowadzenie kampanii reklamowych, rozpowszechnianie materiałów reklamowych, skomputeryzowane zarządzanie plikami, sortowanie danych w bazach komputerowych, informacje statystyczne, zarządzanie zbiorami informatycznymi, **36** analizy finansowe, doradztwo i informacja finansowe, transfer elektroniczny środków finansowych, **37** instalowanie, konserwacja i naprawy komputerów, **38** przysyłanie danych oraz informacji tekstowej i obrazowej przy pomocy komputerów, poczta elektroniczna, **41** produkcja i montaż programów multimedialnych, **42** analiza systemów komputerowych, doradztwo w sprawach sprzętu komputerowego, programowanie komputerów; opracowywanie, konserwacja i aktualizacja oprogramowania komputerów; projektowanie i odtwarzanie komputerowych baz danych, odpłatne udostępnianie komputerowych baz danych.

(111) **210082** (220) 2003 01 29 (210) 260385
 (151) 2008 09 19 (441) 2003 08 11
 (732) PepsiCo, Inc., Purchase, US.
 (540)



Kolor znaku: żółty

(531) 8.1.9, 29.1.2

(510), (511) **29** mięso, drób, ryby, dziczyzna, sosy (ekstrakty) mięsne, przetworzone: warzywa, orzechy, owoce, żywność i dania gotowe-snaki, w skład których wchodzi w/w towary, gotowe do spożycia snaki, w skład których wchodzi: kartofle, orzechy, inne owoce lub warzywa oraz ich kombinacje, ziemniaczane chipsy i chrupki, chipsy taro, smażone snaki wieprzowe, dania z wołowiny, paluszki wołowe, jaja, mleko, produkty mleczne, oleje i tłuszcze jadalne, galaretki, dżemy, kompoty, **30** kawa, namiastki kawy, herbata, cukier, ryż, tapioka, sago, wyroby na bazie mąki, przetworów zbożowych, przetworzonej kukurydzy, żywność gotowa, gotowe dania, snaki i wyroby w skład których wchodzi w/w towary, ziarna, różne rodzaje chipsów, chipsy tortilla, chipsy kukurydziane, chipsy ryżowe, chrupki, krakersy, precele, batony, kukurydza dmuchana, orzeszki i kukurydza polewane masą, dipy, salsy, sosy, snaki na bazie ziaren i/lub przetworów zbożowych, wyroby cukiernicze i piekarnicze, słodczyce, pieczywo, lody, miód, melasa (syropy), drożdże do pieczenia, sól, musztarda, przyprawy, pieprz, ocet, sosy przyprawowe w tym dressingi, lód.

(111) **210083** (220) 2004 02 11 (210) 276220
 (151) 2008 08 01 (441) 2004 05 17

(732) A-Katsastus Oy, Helsinki, FI.
 (540)



Kolor znaku: niebieski

(531) 26.1.1, 27.5.1, 29.1.4

(510), (511) **09** instalacje elektryczne w pojazdach, alarmy dźwiękowe, znaki drogowe niemechaniczne, **12** pojazdy, urządzenia służące do poruszania się na lądzie, w powietrzu lub wodzie, części zamienne do pojazdów nie ujęte w innych klasach, alarmy antywłamaniowe do pojazdów, **16** publikacje drukowane, prospekty, **37** usługi budowlane w zakresie budownictwa mieszkaniowego i przemysłowego oraz wykończeń, rozbiórka obiektów budowlanych, informacja budowlana, naprawy urządzeń technicznych, maszyn, pojazdów i magazynów, usługi instalacyjne związane z budownictwem, usługi instalacyjne związane z montażem, konserwacją oraz naprawą pojazdów, obsługa i naprawa samochodów, stacje obsługi pojazdów, **39** pomoc w przypadku awarii pojazdów, holowanie, pomoc drogowa, **42** techniczne usługi nadzorcze, doradcze, projektowe w zakresie pojazdów, konstrukcji, urządzeń technicznych, maszyn, programów naukowo-technicznych i obiektów budowlanych, ekspertyzy techniczne, testowanie pojazdów, konserwacja programów komputerowych, badania techniczne, badania techniczne pojazdów, diagnostyka pojazdów.

(111) **210084** (220) 2004 07 19 (210) 283410
 (151) 2008 08 01 (441) 2004 11 02
 (732) Reckitt & Colman (Overseas) Limited, Hull, GB.
 (540)



(531) 26.15.25

(510), (511) **05** farmaceutyczne preparaty i substancje.

(111) **210085** (220) 2004 10 14 (210) 286548
 (151) 2008 08 08 (441) 2005 01 24
 (732) ANANDA Spółka z o.o., Warszawa, PL.
 (540) DYNAMICA

(510), (511) **44** zabiegi terapeutyczne, aromaterapia, masaż, salony piękności, kosmetyka.

(111) **210086** (220) 2004 10 14 (210) 286551
 (151) 2008 08 25 (441) 2005 01 24
 (732) ANANDA Sp. z o.o., Warszawa, PL.
 (540) BIOMEGA

(510), (511) **03** kosmetyki, maseczki kosmetyczne, mlecza kosmetyczne, preparaty kosmetyczne do kąpieli, kremy kosmetyczne, lotony do celów kosmetycznych, maści do celów kosmetycznych, mydła lecznicze, preparaty kosmetyczne do odchudzania, kosmetyki upiększające, sole do kąpieli, **05** żywność dietetyczna do celów leczniczych, środki zmniejszające apetyt do celów medycznych, dietetyczne napoje do celów medycznych, preparaty farmaceutyczne, kapsułki do celów farmaceutycznych, zioła lecznicze, odżywki ziołowe, napoje lecznicze, odżywcze dodatki do celów leczniczych, herbata ziołowa do celów medycznych, dietetyczne substancje do celów medycznych, kąpiele lecznicze, kompresy, maści do celów leczniczych, nalewki do celów leczniczych, plastry do celów farmaceutycznych, preparaty witaminowe, leki wzmacniające, lecznicze dodatki do żywności, herbata antyastmatyczna, antyseptyki, preparaty z mikroelementami do celów medycznych, środki trawienne do celów farmaceutycznych, wyciągi do celów leczniczych, wywary do celów farmaceutycznych, napary z ziół, preparaty określone jako suplementy żywnościowe, **32** dodatki do soków nie ujęte w innych klasach, napoje z dodatkiem soków owocowych, syropy do napojów, **44** aromaterapia, masaż, usługi świadczone przez salony piękności,

usługi z zakresu kosmetyki, usługi lecznicze świadczone przez gabinety terapeutyczne.

(111) **210087** (220) 2005 02 23 (210) 291536
 (151) 2008 08 25 (441) 2005 05 30
 (732) CEZAR-VIRGO Spółka Jawna Mateusz Włoch, Cezary Farecki, Duchnice, PL.
 (540) CEZAR POLARIZED SPORT
 (510), (511) **09** okulary przeciwsłoneczne, **28** gry, zabawki.

(111) **210088** (220) 2005 04 25 (210) 294219
 (151) 2008 07 03 (441) 2005 08 08
 (732) Supermarkety KANGUREK-Grupa Hale Banacha Sp. z o.o., Warszawa, PL.
 (540)



(531) 3.5.15, 27.5.1

(510), (511) **35** zgrupowanie na rzecz osób trzecich różnych towarów z niżej wymienionych branż pozwalające nabywcy wygodnie je oglądać i nabywać detalicznie w sklepie wielobranżowym i w hurtowni oraz prowadzenie działalności handlowej związanej z towarami i wyrobami: spożywczymi, w tym napoje alkoholowe i bezalkoholowe, gospodarstwa domowego i chemii gospodarczej, obuwicznymi i odzieżowymi wszelkiego rodzaju, higienicznymi i kosmetycznymi, elektrotechnicznymi, artykułami RTV, komputerowymi i telekomunikacyjnymi, artykułami szkolnymi i biurowymi, oświetleniowymi i aranżacji wnętrz, meblarskimi i tapicerskimi, metalowymi, zegarmistrzowskimi, z tworzyw sztucznych, szklanymi i mineralnymi, budowlanymi i z drewna, papierniczymi, piśmiennymi i szkolnymi, farmaceutycznymi i medycznymi, wydawnictwami i prasą, skórą oraz odpadami i złomem, pojazdami samochodowymi oraz częściami i akcesoriami do nich, paliwami, chemikaliami przemysłowymi, naczyniami i urządzeniami przemysłowymi, statkami i samolotami oraz zbożem, nasionami i paszami, usługi w zakresie marketingu, usługi reklamowe za pośrednictwem wszelkich środków przekazu, doradztwo w zakresie prowadzenia działalności gospodarczej i zarządzania, organizacja wystaw handlowych i reklamowych, dystrybucja materiałów reklamowych, usługi rachunkowości, usługi doradcze i projektowe związane z handlem i reklamą, **36** usługi administrowania i zarządzania nieruchomościami, usługi wynajmu budynków, biur i parkingów oraz dzierżawy nieruchomości, usługi pośrednictwa kupna-sprzedaży nieruchomości, **37** naprawa artykułów użytku osobistego i domowego, naprawa obuwia i wyrobów skórzanych oraz artykułów elektrycznych i zegarków, **39** transport i wynajem środków transportu, pakowanie, składowanie towarów.

(111) **210089** (220) 2005 09 19 (210) 300138
 (151) 2008 08 29 (441) 2005 12 27
 (732) „CHANCE” Zakład Produkcji Farmaceutycznej Marek Czurliej, Jerzy Jaworski Spółka Jawna, Pieńków, PL.
 (540)



Kolor znaku: zielony, czarny

(531) 26.1.2, 26.1.6, 27.5.1, 29.1.2

(510), (511) **05** produkty farmaceutyczne i weterynaryjne, oraz substancji dietetyczne dla celów leczniczych.

(111) **210090** (220) 2006 06 27 (210) 312468
 (151) 2008 08 28 (441) 2006 10 02
 (732) KATI Sp. z o.o., Płochocin, PL.
 (540)



Kolor znaku: złoty

(531) 27.5.1, 29.1.2

(510), (511) **10** wyroby pończosznice medyczne, opaski medyczne, **25** odzież, bielizna, wyroby pończosznice.

(111) **210091** (220) 2003 06 12 (210) 266138
 (151) 2008 07 21 (441) 2003 12 15
 (732) Hurtownia Farmaceutyczna MEDICARE Sp. z o.o., Katowice, PL.
 (540)



(531) 26.4.12, 27.5.1

(510), (511) **05** aldehydy i alkaliczne jodki oraz alkohol do celów farmaceutycznych, alkaloidy i aminokwasy do celów medycznych, antybiotyki, antykoncepcyjne środki chemiczne, antyseptyki, apteczki przenośne pierwszej pomocy [wyposażone], bakterioobójcze środki, bakteriologiczne preparaty do celów medycznych i weterynaryjnych, balsamy do celów leczniczych, białko (preparaty) do celów medycznych, borowina lecznicza, brom oraz estry celulozy do celów farmaceutycznych, chemiczne odczynniki do celów medycznych i weterynaryjnych, chemiczne preparaty do celów farmaceutycznych i medycznych, chemiczno-farmaceutyczne preparaty, chirurgiczne tkaniny, chirurgiczne materiały opatrunkowe, chloroform, czyszczące środki, dentystryczne : amalgamaty, cementy, lakiery, mastyksy, materiały do odcisków, materiały ściernie, kleje do protez, detergenty do celów medycznych, drożdże do celów farmaceutycznych, przewodniki chemiczne do elektrod kardiografów, enzymy do celów farmaceutycznych i medycznych, estry i etery do celów farmaceutycznych, fenol oraz fosforany do celów farmaceutycznych, gazy do celów medycznych, gliceryna i glukoza do celów medycznych, jod do celów farmaceutycznych, jodyna, sole do kąpeli do celów leczniczych, kwasy do celów farmaceutycznych, leki do celów stomatologicznych, mięta do celów farmaceutycznych, narkotyki do celów medycznych, ołówki przeciw brodawkom, octany oraz peptyny do celów farmaceutycznych, podłoża dla kultur bakteryjnych, porcelana na protezy dentystryczne, sole potasu do celów medycznych, przeciw pasożytnicze preparaty, syropy do użytku farmaceutycznego, terpentyna do celów farmaceutycznych, woda utleniona, **09** komputery, komputerowe urządzenia peryferyjne, **10** aparatura do analizy do celów medycznych, aparaty do masażu wibracyjnego, bandaże elastyczne, bandaże usztywniające ortopedyczne, kropłomierze do celów medycznych, aparatura i instrumenty chirurgiczne, chirurgiczne nici, przyborniki na instrumenty chirurgiczne, aparatura diagnostyczna do celów medycznych, dializatory, fotele lekarskie i dentystryczne, urządzenia i przyrządy do ćwiczeń gimnastyki leczniczej, igły do celów medycznych, inhalatory, kule inwalidzkie, lampy do celów leczniczych, pojemniki do podawania leków, aparaty do masażu, maski anestetycznych, maski stosowane przez personel medyczny, meble specjalne do celów medycznych, aparaty i instrumenty, przyborniki na instrumenty medyczne, nakolanniki ortopedyczne, narzędzia do nacinania do celów chirurgicznych, nożyce, noże chirurgiczne, obuwie ortopedyczne, odzież specjalna używana w salach operacyjnych, stoły operacyjne, aparaty ortodontyczne, artykuły ortopedyczne, pasy brzuszne, pasy do celów leczniczych, pasy ortopedyczne, aparaty do pomiaru tętniczego krwi, pompy do celów medycznych, protezy, przyborniki lekarskie, przyborniki na instrumenty medyczne, przyrządy do przemieszczania inwalidów, aparaty do reanimacji, rękawice do celów medycznych, smoczki, strzykawki do celów medycznych, sztuczne szczęki, środki antykoncepcyjne niechemiczne, termometry do celów medycznych, wiertła

dentystyczne, wkładki ortopedyczne, igły do zszywania, **12** samochody, **21** przybory kosmetyczne, rozpylacze perfum, **35** agencje reklamowe, agencje informacji handlowej, powielanie dokumentów, **36** kredytowanie, kredyty ratalne, analizy finansowe, ubezpieczenia, ubezpieczenia zdrowotne, ubezpieczenia na życie, **39** agencje turystyczne, organizowanie podróży, organizowanie wycieczek, pośrednictwo w transporcie, transport i wyładunek odpadów, transport sanitarny, usługi transportowe, **40** drukarnie, **41** organizowanie i prowadzenie konferencji, kongresów, seminariów, sympozjów, zjazdów, organizowanie wystaw w celach handlowych lub reklamowych, **42** doradztwo w zakresie sprzętu komputerowego, oprogramowanie komputerowe, projektowanie i powielanie oprogramowania komputerowego.

(111) **210092** (220) 2007 06 11 (210) 326392
(151) 2008 07 21 (441) 2007 09 17
(732) Fundacja „OTWARTE GŁOWY”, Płock, PL.
(540)



(531) 27.5.1, 27.5.21
(510), (511) **35** usługi w zakresie prowadzenia punktów handlowych z biżuterią, **36** usługi w zakresie wyceny biżuterii, **40** usługi w zakresie obróbki biżuterii.

(111) **210093** (220) 2007 06 28 (210) 327087
(151) 2008 07 21 (441) 2007 10 01
(732) Ziaja Ltd Zakład Produkcji Leków Sp. z o.o., Gdańsk, PL.
(540)



(531) 27.5.1
(510), (511) **03** produkty kosmetyczne, środki do pielęgnacji i ochrony skóry, kremy, balsamy, oliwki, żele, płyny, mleczka, toniki, maseczki, peelingi, chusteczki nasączone płynami kosmetycznymi, preparaty do kąpieli oraz pod prysznic, płyny, żele, dezodoranty i antyperspiranty, środki do samoopalanania, środki do opalania i chroniące przed promieniowaniem ultrafioletowym, środki do mycia i pielęgnacji włosów, szampony, odżywki, lotony, farby do włosów, środki do depilacji, **05** produkty kosmetyczne o działaniu leczniczym.

(111) **210094** (220) 2006 07 17 (210) 313292
(151) 2008 07 03 (441) 2006 10 30
(732) Royal Doulton (UK) Limited, Stoke-on-Trent, GB.
(540)



(531) 24.9.1, 26.4.2, 27.5.1
(510), (511) **21** wyroby ceramiczne dla gospodarstwa domowego, wyroby z porcelany i fajansu, wyroby garncarskie, porcelana stołowa, naczynia stołowe z wyżej wymienionych materiałów, zastawa stołowa inna niż noże, widelce i łyżki, wyroby ze szkła nie zawarte w innych klasach, figurki nie zawarte w innych klasach, modele nie zawarte w innych klasach, statuetki nie zawarte w innych klasach, ornamenty, ozdoby i dekoracje nie zawarte w innych klasach, naczynia

kuchenne, przybory i pojemniki do użytku domowego nie z metali szlachetnych, naczynia żaroodporne, sosjerki, podstawki, uchwyty i stojaki do sosjerek, naczynia nie z metali szlachetnych, wazy nie z metali szlachetnych, kieliszki do jajek nie z metali szlachetnych, dzbanki, kielichy, kieliszki i puchary nie z metali szlachetnych, świeczniki i lichtarze nie z metali szlachetnych, naczynia, uchwyty i stojaki na świece nie z metali szlachetnych, miski i miednice, butelki, miseczki, pokrywki na naczynia, formy i foremki nie zawarte w innych klasach, serwisy do kawy nie z metali szlachetnych, serwisy do herbaty nie z metali szlachetnych, cedzaki, filiżanki, kubki i kufle, serwisy stołowe i serwisy obiadowe nie z metali szlachetnych, stojaki na naczynia, naczynia do napojów, podstawki, uchwyty i stojaki do garnków, czajników i czajniczków, talerze, półmiski, spodki, sita, przesiewacze i przetaki, durszlaki i sitka, czajniczki do herbaty, czajniczki do kawy, tace i tacki nie z metali szlachetnych, podstawki i podkładki nie zawarte w innych klasach.

(111) **210095** (220) 2006 07 24 (210) 313514
(151) 2008 07 08 (441) 2006 10 30
(732) F.H.U. „TOMASZEK” Tomasz Tomalak, Częstochowa, PL.
(540)



Kolor znaku: brązowy, czarny, biały, czerwony, pomarańczowy, szary

(531) 26.4.2, 27.5.1, 29.1.15
(510), (511) **09** okulary, okulary ochronne do uprawiania sportu, okulary słoneczne, etui na okulary, szkło optyczne, szkła kontaktowe, soczewki, soczewki optyczne, okulary specjalne, oprawki do okularów, okulary do pływania, sznureczki do okularów, okulary narciarskie, gogle, **13** sztuczne ognie, ognie bengalskie, artykuły pirotechniczne, **25** odzież sportowa oprócz bielizny, rajstop, pończoch, skarpet, getrów, napiętek i podkolanówek, bluzki, bluzy, czapki, daszki, koszulki sportowe i nakrycia głowy, paski.

(111) **210096** (220) 2006 10 17 (210) 316810
(151) 2008 07 02 (441) 2007 01 22
(732) Bielenda Kosmetyki Naturalne Spółka z o.o., Kraków, PL.
(540) BIELEND A STEP BY STEP

(510), (511) **03** kosmetyki upiększające, kosmetyki pielęgnacyjne, wyroby perfumeryjne i dezodoranty, olejki, środki i preparaty do makijażu i demakijażu, środki czystości, preparaty kosmetyczne do odchudzenia, kosmetyki profesjonalne, kosmetyki do stylizacji włosów, **05** preparaty farmaceutyczne, suplementy żywności do celów leczniczych, preparaty witaminowe, kosmetyczne preparaty lecznicze.

(111) **210097** (220) 2006 10 26 (210) 317250
(151) 2008 08 25 (441) 2007 02 05
(732) EYGN LIMITED, Nassau, BS.
(540)



(531) 26.1.1, 26.11.3, 26.11.6, 27.5.1
(510), (511) **16** książki, publikacje, druki, **35** usługi z zakresu rachunkowości oraz weryfikacja rachunków, zarządzanie w działalności handlowej, usługi reklamowe, usługi promocji na rzecz osób trzecich, usługi z zakresu doboru i zarządzania personelem, **41** usługi edukacyjne i rozrywkowe, organizowanie i prowadzenie ceremonii połączonych z wręczaniem nagród, organizowanie i prowadzenie konkursów edukacyjnych i rozrywkowych.

(111) **210098** (220) 2006 12 05 (210) 318680
(151) 2008 07 24 (441) 2007 03 19

(732) Fundacja Pomocy Dzieciom „Kolorowy Świat”, Łódź, PL.
(540)



Kolor znaku: niebieski, zielony, żółty i odcienie, czarny, różowy i odcienie

(531) 1.5.1, 2.5.2, 27.5.1, 29.1.15

(510), (511) **35** usługi w zakresie zakupu towarów na rzecz osób trzecich, **36** organizowanie funduszy na cele dobroczynne, organizowanie zbiórki, sponsorowanie finansowe, organizowanie pomocy finansowej na rzecz osób trzecich, zbieranie i rozpowszechnianie informacji dla osób trzecich na temat dzieci i młodzieży potrzebujących pomocy finansowej, **39** organizowanie podróży, wycieczek, wyjazdów turystyczno-krajoznawczych, rehabilitacyjnych, organizowanie transportu pasażerskiego, pilotaż, rezerwacja miejsc na podróże, **41** organizowanie i prowadzenie imprez kulturalno-oświatowych, konkursów, konferencji, kongresów, sympozjów, kursów, szkoleń, pracowni specjalistycznych, organizowanie wycieczek, publikowanie tekstów innych niż reklamowe, **43** rezerwacja zakwaterowania dla podróżnych, usługi zakwaterowania na obozach wakacyjnych.

(111) **210099** (220) 2006 12 13 (210) 319023

(151) 2008 07 02 (441) 2007 03 19

(732) Kobos Spółka Jawna, Zgłobice, PL.

(540) kobos

(510), (511) **35** usługi sprzedaży następujących towarów: pojazdów, części zamiennych i wyposażenia pojazdów, materiałów eksploatacyjnych do pojazdów, w tym paliw, **37** usługi w zakresie bieżnikowania opon i wulkanizacji, obsługi napraw, czyszczenia, mycia i polerowania pojazdów, prowadzenie stacji kompleksowej obsługi samochodów, budowa oraz izolowanie pawilonów, sklepów targowych i budynków wolnostojących, nadzór budowlany, wynajem sprzętu budowlanego, **39** wynajmowanie miejsc parkingowych, magazynów i garaży, wynajmowanie powierzchni na salony samochodowe, wypożyczanie kontenerów magazynowych, wypożyczanie pojazdów, wypożyczanie samochodów, usługi transportu samochodowego, pomoc drogowa w przypadku awarii samochodu, **43** usługi prowadzenia: barów, barów szybkiej obsługi, domów turystycznych, pensjonatów, hoteli, restauracji, kawiarni, moteli, snack-barów, stolówek, rezerwowanie i wynajem noclegów, przygotowywanie dań na zamówienie oraz ich dostawa, wynajmowanie mieszkań na pobyt czasowy, wynajmowanie sal na posiedzenia.

(111) **210100** (220) 2007 01 04 (210) 319846

(151) 2008 07 03 (441) 2007 04 16

(732) Joanna Dolińska, Warszawa, PL.

(540)



Kolor znaku: złoty

(531) 1.5.1, 1.5.3, 27.5.1, 29.1.2

(510), (511) **36** prowadzenie agencji nieruchomości, administrowanie nieruchomościami, wycena nieruchomości, pośrednictwo w obrocie nieruchomościami, obrót nieruchomościami, wynajem nieruchomości, zagospodarowywanie nieruchomości, **37** wykonywanie robót budowlanych oraz robót instalacyjnych, montażowych i zabezpieczających z zakresu budownictwa ogólnego, komunikacyjnego, energetycznego, telekomunikacyjnego i budownictwa na rzecz ochrony środowiska, rozbiórka i burzenie obiektów budowlanych,

roboty ziemne, wiercenia geologiczno-inżynierskie, wznoszenie budynków, obiektów sportowych, górniczych i produkcyjnych, portów morskich i z zakresu inżynierii wodnej, roboty ogólnobudowlane w zakresie obiektów mostowych, wykonywanie rusztowań i fundamentów, wykonywanie instalacji centralnego ogrzewania i wentylacyjnych, wodno-kanalizacyjnych, instalacji gazowych, wykonywanie stolarki budowlanej, sztukatorstwo, posadzkarstwo, tapetowanie i malowanie ścian, szklenie, wykonywanie robót melioracyjnych, wynajem sprzętu budowlanego i burzącego, **42** usługi prawne, projektowanie budynków, usługi architektoniczne, planowanie urbanistyczne.

(111) **210101** (220) 2007 03 12 (210) 322436

(151) 2008 07 03 (441) 2007 06 25

(732) Przedsiębiorstwo Doświadczalno-Produkcyjne „NAFTOCHEM” Spółka z o.o., Kraków, PL.

(540) NAFTOCOOL

(510), (511) **01** chłodziwa do obróbki metali.

(111) **210102** (220) 2007 06 12 (210) 326460

(151) 2008 08 19 (441) 2007 09 17

(732) ZIOŁOPEX Spółka z o.o., Wykroty, PL.

(540)



Kolor znaku: żółty, pomarańczowy, czerwony, zielony, niebieski, biały

(531) 5.9.24, 25.1.15, 27.5.1, 29.1.15

(510), (511) **30** przyprawy.

(111) **210103** (220) 2007 06 14 (210) 326561

(151) 2008 09 04 (441) 2007 09 17

(732) BAK-TRANS Dariusz Helbik, Rydzyny, PL.

(540)



Kolor znaku: czarny, czerwony

(531) 24.17.1, 27.5.1, 29.1.12

(510), (511) **39** usługi transportowe, transport samochodowy towarów, spedycja.

(111) **210104** (220) 2007 06 14 (210) 326567

(151) 2008 09 04 (441) 2007 09 17

(732) Rurgaz Sp. z o.o., Kolonia Prawiedniki, PL.

(540) MULTIKan

(510), (511) **17** giętkie przewody niemetalowe, osłony niemetalowe do rur, uszczelki do rur i połączeń, złączki do rur niemetalowe, tworzywa sztuczne półprzetworzone, materiały i substancje uszczelniające do połączeń, **19** rury z tworzyw sztucznych: wodociągowe, gazowe i kanalizacyjne, rury osłonowe, rury sztywne niemetalowe dla budownictwa i przemysłu, przewody ciśnieniowe niemetalowe, złączki i kształtki rurowe niemetalowe, kształtowniki niemetalowe, **40** przetwarzanie surowców, przerabianie materiałów chemicznych, usługi obróbki, powlekania i barwienia wyrobów metalowych i z tworzyw sztucznych.

(111) **210105** (220) 2007 06 20 (210) 326784
 (151) 2008 09 12 (441) 2007 10 01
 (732) KAUF LAND POLSKA MARKETY Spółka z o.o.
 Spółka Komandytowa, Wrocław, PL.
 (540)



(531) 6.1.2, 27.5.1
 (510), (511) **32** wody mineralne, wody gazowane i niegazowane, napoje bezalkoholowe, napoje owocowe, wody do picia, wody stołowe, soki owocowe, syropy i preparaty do produkcji napojów.

(111) **210106** (220) 2007 06 22 (210) 326861
 (151) 2008 09 17 (441) 2007 10 01
 (732) Zakład Sprzętu Ortopedycznego i Rehabilitacyjnego „Korfantów” Spółka z o.o., Korfantów, PL.
 (540)



Kolor znaku: granatowy, zielony
 (531) 18.1.1, 18.1.20, 27.5.1, 29.1.12
 (510), (511) **10** przyrządy do fizykoterapii, przyrządy do ćwiczeń do gimnastyki leczniczej, urządzenia do gimnastyki leczniczej, gorsety brzuszne, gorsety do celów leczniczych, kaftany bezpieczeństwa, aparaty do masażu, przyrządy do masażu kosmetycznego, aparaty i instrumenty medyczne, obuwie ortopedyczne, podkłady zapobiegające tworzeniu się odleżyn, ortopedia (artykuły ortopedyczne), pasy jako bandaże przepuklinowe, pasy brzuszne, pasy do celów leczniczych, pasy ortopedyczne, pasy przepuklinowe, wkładki do butów przeciw płaskostopiu, poduszki do celów leczniczych, protezy kończyn, szyny stosowane w chirurgii, łubki, wkładki ortopedyczne, usztywniające wkładki ortopedyczne do obuwia.

(111) **210107** (220) 2007 06 29 (210) 327170
 (151) 2008 09 12 (441) 2007 10 01
 (732) Wm. Wrigley Jr. Company, Chicago, US.
 (540) COOL EXOTIC
 (510), (511) **30** słodyczne, mianowicie guma do żucia, guma balonowa, cukierki i miętówki.

(111) **210108** (220) 2007 06 29 (210) 327171
 (151) 2008 09 12 (441) 2007 10 01
 (732) Wm. Wrigley Jr. Company, Chicago, US.
 (540) HOL DIR DEN KICK
 (510), (511) **30** słodyczne, mianowicie guma do żucia, guma balonowa, cukierki i miętówki.

(111) **210109** (220) 2007 06 29 (210) 327172
 (151) 2008 09 12 (441) 2007 10 01
 (732) Wm. Wrigley Jr. Company, Chicago, US.
 (540) WENN DIR DIE LUFT WEGBLEIBT
 (510), (511) **30** słodyczne, mianowicie guma do żucia, guma balonowa, cukierki i miętówki.

(111) **210110** (220) 2007 06 29 (210) 327173
 (151) 2008 09 12 (441) 2007 10 01
 (732) Wm. Wrigley Jr. Company, Chicago, US.
 (540) COOL PAPAYA
 (510), (511) **30** słodyczne, mianowicie guma do żucia, guma balonowa, cukierki i miętówki.

(111) **210111** (220) 2007 01 03 (210) 319801
 (151) 2008 06 26 (441) 2007 04 16
 (732) BENEFIT-Sławomir Kociszewski, Warszawa, PL.
 (540)



Kolor znaku: niebieski, czarny
 (531) 3.13.5, 26.5.4, 27.5.1, 29.1.12
 (510), (511) **37** usługi budowlane.

(111) **210112** (220) 2007 02 05 (210) 320950
 (151) 2008 06 26 (441) 2007 05 14
 (732) STAR s.c. Leszek Szafarkiewicz, Dorota Dykczak, Leszek Dykczak, Poznań, PL.
 (540)



(531) 1.15.15, 1.15.21, 1.15.25, 26.1.1, 26.1.6, 27.5.1
 (510), (511) **25** odzież: gotowa, na gimnastykę, papierowa, wodoodporna, ze skóry, z imitacji skóry, okrycia wierzchnie, paski, pasy do przechowywania pieniędzy, żakiety pikowane, rękawiczki, woalki, mufki, kombinezony, kołnierze, kieszenie do odzieży, fartuchy, odzież z dzianiny, obuwie, nakrycia głowy, **30** kawa, herbata, kakao, cukier, ryż, tapioka, sago, kawa nienaturalna, mąka i produkty zbożowe, chleb, wyroby cukiernicze i słodcze, lody, miód, melasa (syropy), drożdże, proszek do pieczenia, sól, musztarda, ocet, sosy (przyprawy), przyprawy, lód naturalny lub sztuczny, lód do napojów chłodzących, **43** usługi zaopatrzenia w żywność i napoje, usługi prowadzenia kawiarni, lodziarni, restauracji, tymczasowe zakwaterowanie.

(111) **210113** (220) 2007 03 13 (210) 322500
 (151) 2008 06 27 (441) 2007 06 25
 (732) Firma „W. Lewandowski” Produkcja-Handel-Usługi Wiesław Lewandowski, Łódź, PL.
 (540)



Kolor znaku: zielony, niebieski, biały
 (531) 26.1.2, 26.13.1, 27.5.1, 29.1.13
 (510), (511) **03** mydła, płyny do mycia, płyny do czyszczenia, **16** artykuły papiernicze: papier toaletowy, ręczniki papierowe, serwetki papierowe, chusteczki jednorazowe papierowe, papier pakowy, opakowania papierowe, torby, pudełka papierowe, okładki papierowe, pieluszki jednorazowe dla niemowląt i dzieci, obrusy papierowe, **24** pościel papierowa.

(111) **210114** (220) 2007 04 16 (210) 323986
 (151) 2008 07 02 (441) 2007 07 23
 (732) STUDIO 4 DESIGN Monika Pawluśkiewicz, Kraków, PL.
 (540)



Kolor znaku: czarny, czerwony, szary
 (531) 27.5.1, 27.7.1, 29.1.13
 (510), (511) **35** usługi doradztwa specjalistycznego w sprawach działalności gospodarczej, doradztwa w zakresie organizowania i prowadzenia działalności gospodarczej, badania rynku, opinii publicznej,

dekoracji wystaw, organizowanie wystaw w celach handlowych lub reklamowych, agencji reklamowych, agencji consultingowych, **36** usługi wyceny nieruchomości, administrowania nieruchomościami, prowadzenia agencji nieruchomości, dzierżawy nieruchomości, wynajmu nieruchomości, mieszkań, sporządzania umów najmu, pośrednictwa w sprawach majątku nieruchomego, doradztwa w sprawach nieruchomości, majątkowych, **42** usługi projektowania, projektowania wnętrz, wystaw, mebli, budynków, dekoracji wnętrz, opracowywania projektów technicznych, wzornictwa przemysłowego, stylizacji, architektury, doradztwa budowlanego, doradztwa architektonicznego.

(111) **210115** (220) 2007 04 17 (210) 324135
 (151) 2008 07 10 (441) 2007 07 23
 (732) BIELEND A Kosmetyki Naturalne Spółka z o.o., Kraków, PL.
 (540) BIELEND A SIZE S

(510), (511) **03** kosmetyki upiększające, kosmetyki pielęgnacyjne, wyroby perfumeryjne i dezodoranty, olejki, środki i preparaty do makijażu i demakijażu, środki czystości, preparaty kosmetyczne do odchudzania, kosmetyki profesjonalne, kosmetyki do stylizacji włosów, **05** preparaty farmaceutyczne, suplementy żywności do celów leczniczych, preparaty witaminowe, kosmetyczne preparaty lecznicze.

(111) **210116** (220) 2007 04 19 (210) 324183
 (151) 2008 07 02 (441) 2007 07 23
 (732) Mango Media Sp. z o.o., Sopot, PL.
 (540)



Kolor znaku: czarny, żółty

(531) 26.4.2, 27.5.1, 29.1.12

(510), (511) **01** produkty chemiczne przeznaczone dla przemysłu, prac badawczych, fotografii, jak również rolnictwa, ogrodnictwa i leśnictwa, produkty chemiczne do nawożenia i użyźniania gleby, środki ochrony roślin, preparaty z mikroelementami dla roślin, preparaty do regulacji wzrostu roślin, środki do konserwacji kwiatów, ziemia, torf i inne podłoża do upraw, produkty chemiczne do konserwowania żywności, kleje (spoiwa) przeznaczone dla przemysłu, **02** farby, pokosty, lakiery, środki zapobiegające korozji i zabezpieczające drewno, **03** środki czyszczące, polerujące i ścierające, kosmetyki, mydła, płyny do mycia i pielęgnacji włosów, środki perfumeryjne, olejki eteryczne, środki do czyszczenia i pielęgnacji zębów, **05** produkty farmaceutyczne i weterynaryjne, środki sanitarne do celów medycznych, substancje dietetyczne do celów leczniczych, żywność dla niemowląt, plastry, materiały opatrunkowe, środki odkażające, insektycydy, fungicydy, herbicydy, **08** narzędzia i przyrządy (ręcznie sterowane), wyroby nożownicze, sztucce, broń ręczna, ostrza (maszynki do golenia), **09** urządzenia i przyrządy: naukowe, żeglarskie, geodezyjne, fotograficzne, kinematograficzne, optyczne, wagowe, pomiarowe, sygnalizacyjne, kontrolne (inspekcyjne), do ratowania życia, do celów dydaktycznych, urządzenia i przyrządy elektryczne przewodzące, przełączające, transformujące, akumulatorowe i kontrolno-sterujące, urządzenia do nagrywania, transmisji, odtwarzania i reprodukcji dźwięku lub obrazu, magnetyczne, magnetoopcyjne i optyczne nośniki danych, dyski z nagraniami, sprzęt przetwarzający dane, komputery, sprzęt i akcesoria komputerowe, **10** aparaty i instrumenty chirurgiczne, medyczne, stomatologiczne i weterynaryjne, artykuły ortopedyczne, **11** urządzenia do oświetlania, ogrzewania, wytwarzania pary, gotowania, chłodzenia, suszenia, wentylacji, zaopatrzenia w wodę, **15** instrumenty muzyczne, akcesoria do instrumentów muzycznych, **16** papier, tektura i wyroby z tych materiałów nieujęte w innych klasach, zębki, materiały introligatorskie, materiały fotograficzne, artykuły biurowe i materiały piśmienne, kleje do materiałów piśmiennych lub do celów domowych, materiały przeznaczone dla artystów, pędzle malarskie, maszyny do pisania i sprzęt biurowy (z wyjątkiem mebli), materiały z tworzyw sztucznych do pakowania nie ujęte w innych klasach, **20** meble, lustra, ramy do obrazów, wyroby z drewna, korka, trzciny, wikliny, rogu, kości, kości słoniowej, fiszbinu, muszli, bursztynu, macy perłowej, sepiolitu i imitacji tych surowców lub z tworzy

szucznych nie ujęte w innych klasach, **21** przybory kuchenne i gospodarstwa domowego oraz pojemniki, grzebień i gąbki, pędzle (z wyjątkiem pędzli malarskich), sprzęt do czyszczenia, wyroby szklane, porcelanowe i ceramiczne nie ujęte w innych klasach, **24** tekstylia i wyroby włókiennicze nie ujęte w innych klasach, nakrycia na łóżka i stoły, **25** odzież, obuwie, nakrycia głowy, **26** koronki, hafty, wstążki i sploty, guziki, haczyki i oczka, szpilki i igły, sztuczne kwiaty, **28** gry i zabawki, artykuły sportowe i gimnastyczne nieujęte w innych klasach, ozdoby choinkowe, **34** tytoń, przybory i artykuły dla palących, zapałki, **35** agencje importowo-eksportowe, agencje reklamowe, usługi w zakresie reklamy i informacji o działalności gospodarczej na rzecz osób trzecich, organizowanie, prowadzenie i obsługa kampanii reklamowych, akcji promocyjnych, pokazów towarów, degustacji, prezentacji, aukcji publicznych, marketing i prezentacja towarów poprzez telewizję, radio, Internet i sieci komputerowe oraz inne środki komunikacji z możliwością złożenia zamówienia oraz zakupu na odległość, reklama z wykorzystaniem metod słownych, dźwiękowych, audiowizualnych i multimedialnych-przeznaczona do transmisji telewizyjnej, radiowej, za pomocą Internetu i sieci komputerowych oraz innych środków komunikacji, produkcja, rozpowszechnianie, uaktualnianie i wynajmowanie materiałów reklamowych, wynajmowanie powierzchni (w tym wirtualnej) na cele reklamowe, organizowanie targów i wystaw w celach handlowych i/lub reklamowych, organizowanie, przygotowywanie i obsługa udziału osób trzecich na targach, wystawach, pokazach towarów, pośrednictwo handlowe, kojarzenie interesów, doradztwo oraz pomoc w prowadzeniu negocjacji i zawieraniu umów, usługi w zakresie pośrednictwa w kontakcie z mediami, usługi konsultingowe i doradczce w zakresie public relations, usługi marketingowe, badanie rynku i opinii publicznej, badania i ekspertyzy w dziedzinie działalności gospodarczej, prognozy ekonomiczne, analizy i zarządzanie kosztami, wycena przedsiębiorstw, działalności gospodarczej, przedsięwzięć gospodarczych i organizacyjnych, doradztwo oraz pomoc w zakresie podejmowania, organizowania, prowadzenia i zarządzania działalnością gospodarczą, controlling, usługi menedżerskie, usługi związane z przenoszeniem przedsiębiorstw, doradztwo oraz pomoc w zakresie zarządzania personalnego, rekrutacja personelu, pośrednictwo pracy, działalność rachunkowa i księgową, pozyskiwanie, kompilacja, systematyzacja, sortowanie i transkrypcja danych oraz innych materiałów i elementów do komputerowych baz danych i innych zbiorów informatycznych, przetwarzanie, pobieranie i wtórne wykorzystywanie danych oraz innych materiałów i elementów komputerowych baz danych i innych zbiorów informatycznych, zarządzanie zbiorami informatycznymi, wyszukiwanie danych w plikach komputerowych, komputerowych bazach danych i innych zbiorach informatycznych, reprodukcja elektronicznych nośników danych, **36** usługi i pośrednictwo finansowe, ubezpieczenia, doradztwo finansowe i ubezpieczeniowe, usługi w zakresie zarządzania mieniem oraz majątkiem, usługi wyceny mienia i majątku, **38** agencje prasowe i informacyjne, emisja programów telewizyjnych i radiowych, łączność i przesyłanie informacji za pomocą Internetu i sieci komputerowych oraz innych środków komunikacji, poczta elektroniczna, zapewnianie wielu użytkownikom dostępu do informacji w sieciach komputerowych w celu przekazywania i szerzenia szerokiego dostępu do informacji, komputerowe listy i fora dyskusyjne dotyczące obszarów powszechnego zainteresowania, ogłoszenia elektroniczne, przyjmowanie zamówień towarów za pomocą środków porozumiewania się na odległość, usługi telekomunikacyjne, **39** pakowanie, załadunek, wyładunek, transport i składowanie towarów, dystrybucja przesyłek, usługi kurierskie, dostarczanie towarów, dostarczanie towarów zamówionych na odległość, organizowanie podróży, **41** edukacja, usługi w zakresie organizowania, prowadzenia i obsługi sympozjów, kongresów, konferencji, seminariów, zjazdów, imprez edukacyjnych, sportowych, kulturalnych, rozrywkowych, usługi klubów towarzyskich i edukacyjnych, kultura fizyczna, usługi klubów zdrowia, usługi instruktorów gimnastyki, usługi związane z organizacją wypoczynku i rekreacji, wydawnictwa, publikacja materiałów informacyjnych i dydaktycznych, publikacja oraz obsługa publikacji elektronicznych on-line materiałów informacyjnych i dydaktycznych, **42** agencje graficzne, projektowanie i rozwój komputerów oraz sprzętu komputerowego, projektowanie, tworzenie, aktualizacja, konserwacja oraz wynajmowanie oprogramowania komputerowego, projektowanie, tworzenie oraz utrzymywanie stron internetowych dla osób trzecich, hosting, utrzymywanie serwerów, projektowanie, tworzenie oraz utrzymywanie systemów obsługi klienta dostępnych przez Internet i sieci komputerowe, ad-

ministrowanie stronami komputerowymi (sieciowymi), obsługa baz danych dostępnych przez Internet i sieci komputerowe, promocja, pozycjonowanie i optymalizacja stron internetowych, zarządzanie prawami własności intelektualnej, **44** usługi medyczne, higiena i troska o urodę istot ludzkich.

(111) **210117** (220) 2007 04 19 (210) 324184
(151) 2008 07 03 (441) 2007 07 23
(732) Mango Media Sp. z o.o., Sopot, PL.

(540) MANGO 24

(510), (511) **01** produkty chemiczne przeznaczone dla przemysłu, prac badawczych, fotografii, jak również rolnictwa, ogrodnictwa i leśnictwa, produkty chemiczne do nawożenia i użyźniania gleby, środki ochrony roślin, preparaty z mikroelementami dla roślin, preparaty do regulacji wzrostu roślin, środki do konserwacji kwiatów, ziemia, torf i inne podłoża do upraw, produkty chemiczne do konserwowania żywności, kleje (spoiwa) przeznaczone dla przemysłu, **02** farby, pokosty, lakiery, środki zapobiegające korozji i zabezpieczające drewno, **03** środki czyszczące, polerujące i ścierające, kosmetyki, mydła, płyny do mycia i pielęgnacji włosów, środki perfumeryjne, olejki eteryczne, środki do czyszczenia i pielęgnacji zębów, **05** produkty farmaceutyczne i weterynaryjne, środki sanitarne do celów medycznych, substancje dietetyczne do celów leczniczych, żywność dla niemowląt, plastry, materiały opatrunkowe, środki odkażające, insektycydy, fungicydy, herbicydy, **08** narzędzia i przyrządy (ręcznie sterowane), wyroby nożownicze, sztucce, broń ręczna, ostrza (maszynki do golenia), **09** urządzenia i przyrządy: naukowe, żeglarskie, geodezyjne, fotograficzne, kinematograficzne, optyczne, wagowe, pomiarowe, sygnalizacyjne, kontrolne (inspekcyjne), do ratowania życia, do celów dydaktycznych, urządzenia i przyrządy elektryczne przewodzące, przełączające, transformujące, akumulatorowe i kontrolno-sterujące, urządzenia do nagrywania, transmisji, odtwarzania i reprodukcji dźwięku lub obrazu, magnetyczne, magnetoptyczne i optyczne nośniki danych, dyski z nagraniami, sprzęt przetwarzający dane, komputery, sprzęt i akcesoria komputerowe, **10** aparatura i instrumenty chirurgiczne, medyczne, stomatologiczne i weterynaryjne, artykuły ortopedyczne, **11** urządzenia do oświetlania, ogrzewania, wytwarzania pary, gotowania, chłodzenia, suszenia, wentylacji, zaopatrzenia w wodę, **15** instrumenty muzyczne, akcesoria do instrumentów muzycznych, **16** papier, tektura i wyroby z tych materiałów nie ujęte w innych klasach, druki, materiały introligatorskie, materiały fotograficzne, artykuły biurowe i materiały piśmienne, kleje do materiałów piśmiennych lub do celów domowych, materiały przeznaczone dla artystów, pędzle malarskie, maszyny do pisania i sprzęt biurowy (z wyjątkiem mebli), materiały z tworzywa sztucznego do pakowania nieujęte w innych klasach, **20** meble, lustra, ramy do obrazów, wyroby z drewna, korka, trzciny, wikliny, rogu, kości, kości słoniowej, fiszbinu, muszli, bursztynu, macycy perłowej, sepiolitu i imitacji tych surowców lub z tworzywa sztucznego nie ujęte w innych klasach, **21** przybory kuchenne i gospodarstwa domowego oraz pojemniki, grzebienie i gąbki, pędzle (z wyjątkiem pędzli malarskich), sprzęt do czyszczenia, wyroby szklane, porcelanowe i ceramiczne nie ujęte w innych klasach, **24** tekstylia i wyroby włókiennicze nie ujęte w innych klasach, nakrycia na łóżka i stoły, **25** odzież, obuwie, nakrycia głowy, **26** koronki, hafty, wstążki i sploty, guziki, haczyki i oczka, szpilki i igły, sztuczne kwiaty, **28** gry i zabawki, artykuły sportowe i gimnastyczne nieujęte w innych klasach, ozdoby choinkowe, **34** tytoń, przybory i artykuły dla palących, zapalaki, **35** agencje importowo-eksportowe, agencje reklamowe, usługi w zakresie reklamy i informacji o działalności gospodarczej na rzecz osób trzecich, organizowanie, prowadzenie i obsługa kampanii reklamowych, akcji promocyjnych, pokazów towarów, degustacji, prezentacji, aukcji publicznych, marketing i prezentacja towarów poprzez telewizję, radio, Internet i sieci komputerowe oraz inne środki komunikacji z możliwością złożenia zamówienia oraz zakupu na odległość, reklama z wykorzystaniem metod słownych, dźwiękowych, audiowizualnych i multimedialnych-przeznaczona do transmisji telewizyjnej, radiowej, za pomocą Internetu i sieci komputerowych oraz innych środków komunikacji, produkcja, rozpowszechnianie, uaktualnianie i wynajmowanie materiałów reklamowych, wynajmowanie powierzchni (w tym wirtualnej) na cele reklamowe, organizowanie targów i wystaw w celach handlowych i/lub reklamowych, organizowanie, przygotowywanie i obsługa udziału osób trzecich na targach, wystawach, pokazach towarów, pośrednictwo handlowe, kojarzenie

interesów, doradztwo oraz pomoc w prowadzeniu negocjacji i zawieraniu umów, usługi w zakresie pośrednictwa w kontakcie z mediami, usługi konsultingowe i doradcze w zakresie public relations, usługi marketingowe, badanie rynku i opinii publicznej, badania i ekspertyzy w dziedzinie działalności gospodarczej, prognozy ekonomiczne, analizy i zarządzanie kosztami, wycena przedsiębiorstw, działalności gospodarczej, przedsięwzięć gospodarczych i organizacyjnych, doradztwo oraz pomoc w zakresie podejmowania, organizowania, prowadzenia i zarządzania działalnością gospodarczą, controlling, usługi menedżerskie, usługi związane z przenoszeniem przedsiębiorstw, doradztwo oraz pomoc w zakresie zarządzania personalnego, rekrutacja personelu, pośrednictwo pracy, działalność rachunkowa i księgowo, pozyskiwanie, kompilacja, systematyzacja, sortowanie i transkrypcja danych oraz innych materiałów i elementów do komputerowych baz danych i innych zbiorów informatycznych, przetwarzanie, pobieranie i wtórne wykorzystywanie danych oraz innych materiałów i elementów komputerowych baz danych i innych zbiorów informatycznych, zarządzanie zbiorami informatycznymi, wyszukiwanie danych w plikach komputerowych, komputerowych bazach danych i innych zbiorach informatycznych, reprodukcja elektronicznych nośników danych, **36** usługi i pośrednictwo finansowe, ubezpieczenia, doradztwo finansowe i ubezpieczeniowe, usługi w zakresie zarządzania majątkiem, wyładunek, transport i składowanie towarów, dystrybucja przesyłek, usługi kurierskie, dostarczanie towarów, dostarczanie towarów zamówionych na odległość, organizowanie podróży, **41** edukacja, usługi w zakresie organizowania, prowadzenia i obsługi sympozjów, kongresów, konferencji, seminariów, zjazdów, imprez edukacyjnych, sportowych, kulturalnych, rozrywkowych, usługi klubów towarzyskich i edukacyjnych, kultura fizyczna, usługi klubów zdrowia, usługi instruktorów gimnastyki, usługi związane z organizacją wypoczynku i rekreacji, wydawnictwa, publikacja materiałów informacyjnych i dydaktycznych, publikacja oraz obsługa publikacji elektronicznych on-line materiałów informacyjnych i dydaktycznych, **42** agencje graficzne, projektowanie i rozwój komputerów oraz sprzętu komputerowego, projektowanie, tworzenie, aktualizacja, konserwacja oraz wynajmowanie oprogramowania komputerowego, projektowanie, tworzenie oraz utrzymywanie stron internetowych dla osób trzecich, hosting, utrzymywanie serwerów, projektowanie, tworzenie oraz utrzymywanie systemów obsługi klienta dostępnych przez Internet i sieci komputerowe, administrowanie stronami komputerowymi (sieciowymi), obsługa baz danych dostępnych przez Internet i sieci komputerowe, promocja, pozycjonowanie i optymalizacja stron internetowych, zarządzanie prawami własności intelektualnej, **44** usługi medyczne, higiena i troska o urodę istot ludzkich.

(111) **210118** (220) 2007 04 23 (210) 324396
(151) 2008 07 17 (441) 2007 08 06
(732) „FIRMA EP” MIROSŁAW DYBEK, Wrocław, PL.
(540)

OSIEDŁÓWKA 

Kolor znaku: czerwony, szary

(531) 7.1.8, 7.1.12, 27.5.1, 29.1.12

(510), (511) **16** broszury, czasopisma jako periodyki, drukowane materiały, gazety, druki i odbitki graficzne.

(111) **210119** (220) 2007 04 24 (210) 324419
(151) 2008 07 17 (441) 2007 08 06
(732) Cargill (Polska) Spółka z o.o., Warszawa, PL.
(540) PigWit

(510), (511) **05** pasze lecznicze, **31** pasze dla zwierząt gospodarskich.

(111) **210120** (220) 2007 05 02 (210) 324827
 (151) 2008 09 12 (441) 2007 08 06
 (732) „POL-IND” Spółka z o.o., Gdańsk, PL.
 (540)



(531) 26.11.2, 27.5.1
 (510), (511) **25** buty.

(111) **210121** (220) 2007 09 18 (210) 330313
 (151) 2008 07 09 (441) 2007 12 24
 (732) Bielenda Kosmetyki Naturalne Spółka z ograniczoną odpowiedzialnością, Kraków, PL.
 (540) BIELENDĄ MAROKAŃSKIE ZŁOTO
 (510), (511) **03** kosmetyki upiększające, kosmetyki pielęgnacyjne, wyroby perfumeryjne i dezodoranty osobiste, olejki, środki i preparaty do makijażu i demakijażu, środki czystości, preparaty kosmetyczne do odchudzania, kosmetyki profesjonalne, kosmetyki do stylizacji włosów, **05** preparaty farmaceutyczne, suplementy żywności do celów leczniczych, preparaty witaminowe, kosmetyczne preparaty lecznicze.

(111) **210122** (220) 2007 12 21 (210) 334467
 (151) 2008 09 17 (441) 2008 03 31
 (732) Zakłady Farmaceutyczne POLPHARMA Spółka Akcyjna, Starogard Gdański, PL.
 (540) GLAUPOL
 (510), (511) **05** produkty farmaceutyczne.

(111) **210123** (220) 2007 12 21 (210) 334469
 (151) 2008 09 17 (441) 2008 03 31
 (732) Zakłady Farmaceutyczne POLPHARMA Spółka Akcyjna, Starogard Gdański, PL.
 (540) DORTIM
 (510), (511) **05** produkty farmaceutyczne.

(111) **210124** (220) 2007 12 21 (210) 334471
 (151) 2008 09 17 (441) 2008 03 31
 (732) Zakłady Farmaceutyczne POLPHARMA Spółka Akcyjna, Starogard Gdański, PL.
 (540) LIMETIC
 (510), (511) **05** produkty farmaceutyczne.

(111) **210125** (220) 2007 12 21 (210) 334484
 (151) 2008 09 17 (441) 2008 03 31
 (732) ZAKŁADY FARMACEUTYCZNE POLPHARMA S.A., Starogard Gdański, PL.
 (540) ESPIRO
 (510), (511) **05** produkty farmaceutyczne.

(111) **210126** (220) 2003 11 28 (210) 273228
 (151) 2008 04 16 (441) 2004 04 19
 (732) Przedsiębiorstwo Produkcyjno-Handlowe EVELINE COSMETICS Piotr Kasprzycki, Lesznowola, PL.
 (540) rene laurent
 (510), (511) **03** kosmetyki do pielęgnacji skóry, ciała i włosów, kremy, śmietanki, toniki, szampony, mydła, żele i płyny pod prysznic, kosmetyki do pielęgnacji włosów i brody, kremy, żele, pianki do golenia, dezodoranty, wody kolońskie, preparaty kosmetyczne do golenia.

(111) **210127** (220) 2003 11 28 (210) 273229
 (151) 2008 04 16 (441) 2004 04 19
 (732) Przedsiębiorstwo Produkcyjno-Handlowe EVELINE COSMETICS Piotr Kasprzycki, Lesznowola, PL.
 (540) christian laurent
 (510), (511) **03** kosmetyki do pielęgnacji skóry, ciała i włosów, kremy, śmietanki, toniki, szampony, mydła, żele i płyny pod prysznic, kosmetyki do pielęgnacji włosów i brody, kremy, żele, pianki do golenia, dezodoranty, wody kolońskie, preparaty kosmetyczne do golenia.

(111) **210128** (220) 2004 05 05 (210) 280410
 (151) 2008 09 12 (441) 2004 08 09
 (732) SOFFASS S.p.A, Porcari (Lucca), IT.
 (540) Regina Miss
 (510), (511) **16** papierowe chusteczki, ręczniki papierowe, serwetki papierowe, papier toaletowy.

(111) **210129** (220) 2004 05 05 (210) 280411
 (151) 2008 09 12 (441) 2004 08 09
 (732) SOFFASS S.p.A, Porcari (Lucca), IT.
 (540) Regina Love
 (510), (511) **16** papierowe chusteczki, ręczniki papierowe, serwetki papierowe, papier toaletowy.

(111) **210130** (220) 2004 05 10 (210) 280574
 (151) 2008 09 01 (441) 2004 08 23
 (732) SOFFASS S.p.A, Porcari (Lucca), IT.
 (540) Regina Ręcznik Kuchenny
 (510), (511) **16** ręczniki papierowe.

(111) **210131** (220) 2004 10 08 (210) 286316
 (151) 2008 09 05 (441) 2005 01 10
 (732) Raisio Polska Foods Spółka z o.o., Karczew, PL.
 (540)



Kolor znaku: brązowy, żółty, granatowy, biały, niebieski, czerwony, różowy, pomarańczowy, zielony
 (531) 5.5.19, 5.5.20, 19.3.15, 27.5.1, 29.1.15
 (510), (511) **29** tłuszcze jadalne.

(111) **210132** (220) 2006 04 04 (210) 308664
 (151) 2008 09 17 (441) 2006 07 10
 (732) Hyundai Corporation, Seoul, KR.
 (540)

HYUNDAI

(531) 27.5.1
 (510), (511) **04** oleje przemysłowe, oleje silnikowe, smary, **07** kołki ogrodowe (maszyny), maszyny kompresujące, wyrównywarki, prostownice, frezarki, rozdrabniarki, urządzenia do wiercenia, młoty elektryczne, elektryczne wiertarki ręczne, spawarki, młoty dźwigniowe, ręczne gwintownice, wiertarki, świdy wiertnicze, uchwyty wiertarskie, głowice wiertarskie, elektryczne elementy napędzające, maszyny do wypiekania, pilarki tarczowe, strugarki nożowe, wiertarki do drewna, frezarki do drewna, brzeszczoty pił (części maszyn), stoły piły (części maszyn), alternatory, rozruszniki do motorów i do silników, silniki prądu przemiennego inne niż stosowane w pojazdach, silniki napędowe inne niż stosowane w pojazdach, serwomotory inne niż stosowane w pojazdach, silniki prądu stałego inne niż do pojazdów, generatory prądu stałego, elektryczne urządzenia do mieszania dla gospodarstwa domowego, elektryczne wyciskacze do

owoców dla gospodarstwa domowego, młynki elektryczne dla gospodarstwa domowego, miksery elektryczne, nożyczki elektryczne, elektryczne urządzenia do czyszczenia, elektryczne urządzenia do woskowania i polerowania butów, elektryczne otwieracze do puszek, torby do odkurzaczy, odkurzacze elektryczne.

(111) **210133** (220) 2006 06 29 (210) 312521
 (151) 2008 09 12 (441) 2006 10 02
 (732) TERMO ORGANIKA Sp. z o.o., Kraków, PL.
 (540)



Kolor znaku: pomarańczowy, biały, zielony

(531) 25.1.15, 27.5.1, 29.1.13
 (510), (511) **17** styropian i produkty styropianowe, **37** usługi budowlane i remontowe budynków, wykonywanie izolacji i dociepleń.

(111) **210134** (220) 2006 10 11 (210) 316505
 (151) 2008 07 02 (441) 2007 01 22
 (732) „Verboni” Firma Produkcyjna Elżbieta Kędziora, Suchy Las, PL.; „Verboni” Firma Produkcyjna Paweł Kędziora, Suchy Las, PL.
 (540)

VERBONI

Kolor znaku: brązowy

(531) 3.4.11, 27.5.1, 29.1.7
 (510), (511) **10** boty do celów leczniczych, pasy lędźwiowo-krzyżowe do celów leczniczych, materace przeciwoleżynowe, **20** materace, podkłady ocieplające, siedziska, zagłówek, wałki, **24** wyroby włókiennicze, w tym w szczególności kołdry, poduszki z wełny, **35** usługi sprzedaży wyrobów włókienniczych, doradztwo w zakresie prowadzenia działalności gospodarczej i zarządzania działalnością gospodarczą.
 (551) wspólne prawo ochronne

(111) **210135** (220) 2006 10 27 (210) 317284
 (151) 2008 09 22 (441) 2007 02 05
 (732) AUTO-GH Bronisław Hotała, Elżbieta Hotała Spółka Jawna, Lublin, PL.
 (540)



Kolor znaku: czarny, biały, czerwony

(531) 26.1.1, 26.1.12, 27.5.1, 29.1.13
 (510), (511) **12** amortyzatory, resory, sprężyny-do samochodów, hamulcowe klocki, części-do pojazdów, części mechaniczne samochodów, osłony części samochodowych.

(111) **210136** (220) 2007 02 09 (210) 321171
 (151) 2008 06 23 (441) 2007 05 14
 (732) SKK-Systemy Kodów Kreskowych Spółka Akcyjna, Kraków, PL.
 (540) PV

(510), (511) **16** papier, tektura i wyroby z tych materiałów nie ujęte w innych klasach, papier powlekany, papier etykietowy, papier samokopiujący, papier fotograficzny, papiery i folie samoprzylepne, folie, papier syntetyczny, papier do rejestrujących urządzeń piszących,

materiały drukowane, druki, karty nie ujęte w innych klasach, bilety, kupony, kwity, paragony, karty rabatowe, blankiety, etykiety, metki, naklejki, nalepki, przywieszki, zawieszki, wszywki, znakowniki, etykiety w formie plomb gwarancyjnych, identyfikatory, arkusze, taśmy i role z etykietami, metkami, naklejkami, nalepkami, znakownikami (zadrukowane i niezadrukowane), materiały do produkcji etykiet, metek, naklejek, nalepek, przywieszek, wszywek, znakowników, materiały z tworzyw sztucznych do etykietowania i znakowania, taśmy, taśmy termotransferowe, taśmy barwiące, aparaty i urządzenia ręczne do etykietowania oraz znakowania, drukarki przenośne, etykieta-carki, metkownice.

(111) **210137** (220) 2007 02 26 (210) 321827
 (151) 2008 02 07 (441) 2007 06 11
 (732) VICTORIA CYMES Sp. z o.o., Wałcz, PL.
 (540) Ala

(510), (511) **32** napoje bezalkoholowe: gazowane, niegazowane, musujące, syropy zagęszczane do napojów, syropy do napojów, syropy do kawy, drinków i koktajli zawarte w tej klasie, soki owocowe, soki warzywne, soki owocowo-warzywne, napoje owocowe, wody mineralne, stołowe, gazowane i niegazowane, wyciągi bezalkoholowe z owoców, zaprawy do napojów, preparaty do przygotowywania napojów, koncentraty napojów.

(111) **210138** (220) 2007 03 13 (210) 322487
 (151) 2008 06 27 (441) 2007 06 25
 (732) „Ziaja Ltd” Zakład Produkcji Leków Spółka z o.o., Gdańsk, PL.
 (540) PO-RACHUNKI Z TRĄDZIKIEM

(510), (511) **03** produkty kosmetyczne, środki do mycia i pielęgnacji włosów, szampony, odżywki, lotony, farby do włosów, środki do pielęgnacji i ochrony skóry, kremy, balsamy, żele, mleczka, emulsje, peelingi, toniki, maseczki, płyny regeneracyjne, preparaty kosmetyczne do i po opalaniu, środki do mycia, mydła, żele, preparaty do kąpieli, preparaty do higieny intymnej, preparaty do golenia, przed i po goleniu, wody toaletowe, wody kolońskie, olejki eteryczne, olejki do masażu, antyperspiranty, dezodoranty osobiste, środki do czyszczenia zębów i pielęgnacji jamy ustnej, chusteczki nasączone płynami kosmetycznymi, środki toaletowe, **05** produkty i półprodukty farmaceutyczne, produkty kosmetyczne o działaniu leczniczym, lecznicze środki do mycia i pielęgnacji włosów, preparaty przeciwgrybiczne, preparaty antybakteryjne, produkty higieniczne, środki sanitarne stosowane w lecznictwie i higienie osobistej, środki dezynfekcyjne.

(111) **210139** (220) 2007 03 13 (210) 322488
 (151) 2008 06 27 (441) 2007 06 25
 (732) „Ziaja Ltd” Zakład Produkcji Leków Spółka z o.o., Gdańsk, PL.
 (540) CZARNE WYSZCZUPLA

(510), (511) **03** produkty kosmetyczne, środki do mycia i pielęgnacji włosów, szampony, odżywki, lotony, farby do włosów, środki do pielęgnacji i ochrony skóry, kremy, balsamy, żele, mleczka, emulsje, peelingi, toniki, maseczki, płyny regeneracyjne, preparaty kosmetyczne do i po opalaniu, środki do mycia, mydła, żele, preparaty do kąpieli, preparaty do higieny intymnej, preparaty do golenia, przed i po goleniu, wody toaletowe, wody kolońskie, olejki eteryczne, olejki do masażu, antyperspiranty, dezodoranty osobiste, środki do czyszczenia zębów i pielęgnacji jamy ustnej, chusteczki nasączone płynami kosmetycznymi, środki toaletowe, **05** produkty i półprodukty farmaceutyczne, produkty kosmetyczne o działaniu leczniczym, lecznicze środki do mycia i pielęgnacji włosów, preparaty przeciwgrybiczne, preparaty antybakteryjne, produkty higieniczne, środki sanitarne stosowane w lecznictwie i higienie osobistej, środki dezynfekcyjne.

(111) **210140** (220) 2007 04 02 (210) 323557
 (151) 2008 08 27 (441) 2007 07 09
 (732) „KOTAR” Spółka Jawna B&S.Jaworscy, Wołów, PL.
 (540) IZOROL

(510), (511) **09** wagi wysokiej dokładności-laboratoryjne, dyski: do rejestracji dźwięku, kompaktowe-audio-wideo i kompaktowe-nośniki danych, dyskietki, etykiety towarów elektroniczne, publikacje elektroniczne-moduły ładowalne, dyski kompaktowe optyczne, miarki-przyrządy miernicze, taśmy miernicze, podkładowe pod myszy, **16** afisze, plakaty, albumy, broszury, chorągiewki papierowe, czaso-

pisma, obwoluty, okładki papierowe na dokumenty, materiały drukowane, emblematy, pieczęcie papierowe, etykiety nie z materiału tekstylnego, formularze-blankiety, fotografie, gazety, druki, odbitki graficzne, kalendarze, kalendarze z kartkami do zdzierania, wyroby z kartonu, karton, katalogi, koperty, papier do kopiowania, książki, papier do pisania listów, materiały piśmienne, naklejki adresowe, nalepki, naklejki-materiały piśmienne, obwoluty papierowe na dokumenty, ołówki, opakowania, papier i tworzywa sztuczne do pakowania, torby do pakowania z papieru lub z tworzyw sztucznych, błony z tworzyw sztucznych do paletyzacji samoprzylepne, rozciągliwe, taśmy z papieru, papier listowy i pakowy, pieczęcie, pióra-artykuły biurowe, pióra wieczne, wzory pism do kopiowania, plakaty, karty pocztowe, prospekty, przybory szkolne-artykuły piśmienne, pudełka kartonowe lub papierowe, stemple, szyldy z papieru lub z kartonu, taśma klejąca-materiały piśmienne, taśmy-introligatorstwo, taśmy papierowe, taśmy samoprzylepne do celów papierniczych lub do użytku domowego, torebki do pakowania z papieru lub tworzyw sztucznych, **17** bawełna-wata-do uszczelniania-pakowania, folia z celulozy z surowców wtórnych nie do pakowania, materiały ciepłochłonne, druty z tworzyw sztucznych do zgrzewania, materiały dźwiękoszczelne, farby izolacyjne, filc izolacyjny, materiały filtracyjne-półprodukty w postaci pianki lub folii z tworzyw sztucznych, folia z celulozy z surowców wtórnych nie do pakowania, folie metalowe izolacyjne, folie z tworzyw z sztucznych do stosowania w rolnictwie i nie do pakowania, substancje do izolacji przeciwwilgociowej budynków, izolacyjne: materiały, oleje, taśmy, tkaniny i zaprawy, papier izolacyjny, materiały do pakowania z gumy lub z tworzyw sztucznych, taśmy przylepne i samoprzylepne nie do papieru, użytku medycznego czy domowego, taśmy uszczelniające do drzwi i okien, folie z tworzyw sztucznych nie do pakowania, materiały uszczelniające, wełna mineralna i żuźlowa, izolacja termiczna w formie płyty złożonej z warstwy styropianu, do którego przyklejona jest folia z tworzywa sztucznego, stosowane w budownictwie przy wykonywaniu ogrzewania podłogi, **19** asfalt, niemetalowe: belki, bramy, konstrukcje budowlane, materiały budowlane, płyty budowlane, elementy konstrukcyjne dla budownictwa, budynki przenośne, pokrycia dachowe, dachówki, rury drenażowe, płyty drogowe, drzwi, osprzęt do drzwi, dzwigiary, kanały dla instalacji wentylacyjnych i klimatyzacyjnych, kominy, kraty, kratownice, kształtowniki, łąty, nadproża, okiennice, okna, płyty podłogowe i budowlane, podłogi, podpory, pomosty, profile dla budownictwa i do gzymsów, przewody ciśnieniowe, rury: spustowe, drenażowe, sztywne i wodociągowe, rusztowania, rynny, schody, stopnie schodów, stropowe belki, sufity, szalunki do betonu, ścianki działowe i szczelne, zbrojenie dla budownictwa, betonowe elementy budowlane, bitumiczne wyroby dla budownictwa, boazerie, drewno i szkło budowlane, kamień budowlany, cegły, cement, płyty i słupy cementowe, deski, drewno, materiały do budowy i pokryć drogi, gips, granit, wyroby kamieniarskie, kamień, kruszywo, klinkier, krokwie dachowe, marmur, materiały ogniotrwałe, ogrodzenia niemetalowe, okładziny drewniane, parkiety, piasek, smoła, szkło budowlane, sztuczny kamień, tarcica, tłuczeń, kamień i margiel wapienny, wapień, wapno, zaprawy budowlane, żaluzje, żużel, żwir, **38** usługi w zakresie-przesyłania informacji, łączność poprzez terminale komputerowe, przesyłanie informacji tekstowej i obrazowej komputerem, łączność poprzez sieć światłowodów i terminale komputerowe, łączność: radiowa, telefoniczna, telegraficzna, poczta elektroniczna, ogłoszenia elektroniczne, przydzielanie dostępu do światowej sieci komputerowej, przekaz satelitarny, telefonia komórkowa, elektroniczna transmisja pakietów danych, umożliwienie połączeń telekomunikacyjnych ze światowymi sieciami komputerowymi, usług świadczonych w trybie on-line i witrynami z ogłoszeniami elektronicznymi, udostępnienie interakcyjnych baz danych.

(111) **210141** (220) 2007 06 04 (210) 326107
 (151) 2008 09 04 (441) 2007 09 17
 (732) Dariusz Bajer, Ludwigshafen, DE.
 (540)



Kolor znaku: biały, granatowy
 (531) 20.7.1, 27.5.1, 29.1.12

(510), (511) **35** reklama za pośrednictwem sieci komputerowej, **38** przesyłanie informacji tekstowej i obrazowej przy pomocy komputera.

(111) **210142** (220) 2007 06 06 (210) 326253
 (151) 2008 09 02 (441) 2007 09 17
 (732) SFERIA S.A., Warszawa, PL.

(540) SFERIA-Telefon nomadyczny
 (510), (511) **09** urządzenia do zapisu, przekazu, przesyłania, odbioru i przetwarzania danych, przewody, przekaźniki oraz instalacje elektryczne, modemy, anteny, nadajniki, radiowe maszty, urządzenia do nagrywania, transmisji oraz reprodukcji dźwięku i obrazu, odbiorniki radiowe, aparaty i urządzenia do przekazu dźwięku i danych, w tym obrazów w systemie telefonii przewodowej i bezprzewodowej, przewody telefoniczne, aparatura radiotelefoniczna, nośniki danych i informacji, systemy zarządzania bazami danych i komputerowymi bazami danych, **38** usługi w zakresie komunikacji radiowej i telefonicznej, telefonii bezprzewodowej, usługi przesyłania danych przy pomocy sieci światłowodowych, terminali komputerowych, usługi związane z telewizją kablową i rozpowszechnianiem programów telewizyjnych, udostępnianie aparatury i sprzętu do przekazu danych drogą telefoniczną, radiotelefoniczną, za pomocą sieci światłowodowych, za pomocą terminali komputerowych, wypożyczanie modemów, urządzeń do przekazu informacji oraz urządzeń telekomunikacyjnych, prowadzenie agencji informacyjnych, usługi rozpowszechniania informacji drogą telefoniczną, eksploatacja nadajników i odbiorników telewizji kablowej, łączności radiotelefonicznej, do przesyłania danych za pomocą sieci światłowodowych i przy pomocy terminali komputerowych.

(111) **210143** (220) 2007 06 11 (210) 326376
 (151) 2008 09 19 (441) 2007 09 17
 (732) Pracownia Sukien Ślubnych i Komunijskich „JULIA”
 Mirosław Gastoł, Ząbki, PL.
 (540)



Kolor znaku: bordowy, biały
 (531) 2.3.4, 27.5.1, 29.1.1
 (510), (511) **25** odzież, obuwie, nakrycia głowy.

(111) **210144** (220) 2007 06 12 (210) 326427
 (151) 2008 09 01 (441) 2007 09 17
 (732) AUTOMATYKA POMIARY STEROWANIE Spółka z o.o.,
 Białystok, PL.
 (540)



Kolor znaku: żółty, czarny
 (531) 24.15.1, 27.5.1, 29.1.12
 (510), (511) **09** przyrządy elektryczne i elektroniczne: pomiarowe, sygnalizacyjne, kontrolne, aparatura kontrolno-pomiarowa, komputery i urządzenia peryferyjne do komputerów, sterowniki przemysłowe, osprzęt: elektryczny, elektroniczny i automatyki, szafy i skrzynki sterownicze, elektryczne urządzenia zasilania, rozdzielnie elektryczne, **37** usługi montażowe, instalacyjne, rozruchowe, serwisowe: urządzeń elektrycznych, elektronicznych, automatyki, systemów sterowania, nadzoru i monitoringu, zabezpieczeń i pomiarów, **42** projektowanie techniczne i technologiczne: instalacji elektrycznych, instalacji AKPiA, automatycznych systemów sterowania, monitorowania i nadzoru, programowanie systemów sterowania i nadzoru, opracowywanie programów komputerowych.

(111) **210145** (220) 2007 06 14 (210) 326554
 (151) 2008 09 04 (441) 2007 09 17
 (732) ZAKŁADY FARMACEUTYCZNE POLPHARMA S.A.,
 Starogard Gdański, PL.
 (540) Starazolin. Zdrowe spojrzenie każdego dnia
 (510), (511) **05** produkty farmaceutyczne, **35** reklama.

(111) **210146** (220) 2007 06 21 (210) 326802
 (151) 2008 09 12 (441) 2007 10 01
 (732) „SOKOŁÓW” Spółka Akcyjna, Sokołów Podlaski, PL.
 (540)



Kolor znaku: zielony, złoty, biały, brązowy, czerwony
 (531) 5.1.1, 5.9.24, 25.1.15, 26.4.2, 27.5.1, 29.1.15
 (510), (511) **29** mięso, drób, wędliny, wyroby drobiarskie, konserwy,
 wyroby garmażeryjne.

(111) **210147** (220) 2007 06 21 (210) 326815
 (151) 2008 09 19 (441) 2007 10 01
 (732) „NGOC DIEP” Spółka z o.o., Warszawa, PL.
 (540) Ender
 (510), (511) **25** obuwie.

(111) **210148** (220) 2007 06 21 (210) 326820
 (151) 2008 09 19 (441) 2007 10 01
 (732) „NGOC DIEP” Spółka z o.o., Warszawa, PL.
 (540) MIR-ZA
 (510), (511) **25** obuwie.

(111) **210149** (220) 2007 06 21 (210) 326821
 (151) 2008 09 19 (441) 2007 10 01
 (732) „NGOC DIEP” Spółka z o.o., Warszawa, PL.
 (540) Seha
 (510), (511) **25** obuwie.

(111) **210150** (220) 2007 06 21 (210) 326822
 (151) 2008 09 19 (441) 2007 10 01
 (732) „NGOC DIEP” Spółka z o.o., Warszawa, PL.
 (540) AKIM
 (510), (511) **25** obuwie.

(111) **210151** (220) 2007 04 04 (210) 323654
 (151) 2008 06 23 (441) 2007 07 09
 (732) „Warsztat Architektury Małgorzata Opiola”
 Małgorzata Opiola, Gdynia, PL.
 (540)



(531) 26.4.2, 26.4.18, 27.5.1
 (510), (511) **35** wynajem pomieszczeń biurowych, **37** nadzór budow-
 lany, **42** projektowanie budynków, projektowanie dekoracji wnętrz,
 pomiary gruntu (dla celów-geodezyjne, kartograficzne), prace pro-
 jektowe badawczo-rozwojowe, badania, analizy i ekspertyzy tech-
 niczne.

(111) **210152** (220) 2007 05 10 (210) 324996
 (151) 2008 09 17 (441) 2007 08 20
 (732) Śląska Wytwórnia Wódek Gatunkowych „POLMOS” S.A.,
 Bielsko-Biała, PL.
 (540) futbolówka
 (510), (511) **33** napoje spirytusowe.

(111) **210153** (220) 2007 05 11 (210) 325051
 (151) 2008 09 05 (441) 2007 08 20
 (732) ABACOSUN G. Cichocka, R. Sipowicz Spółka Jawna, Gdynia, PL.
 (540)

żelazko

(531) 13.3.25, 26.3.1, 27.5.1
 (510), (511) **09** urządzenia elektryczne i elektroniczne do celów ko-
 smetycznych i fizykoterapeutycznych zawarte w tej klasie, **10** urzą-
 dzenia, aparaty i instrumenty do celów kosmetycznych lub fizyko-
 terapeutycznych nie zawarte w innych klasach, **44** usługi w zakresie
 kosmetyki, odnowy biologicznej i fizykoterapii.

(111) **210154** (220) 2007 05 11 (210) 325133
 (151) 2008 07 25 (441) 2007 08 20
 (732) Gotfryd Marek, Warszawa, PL.
 (540)



Kolor znaku: zielony, niebieski, żółty
 (531) 1.5.1, 26.4.2, 27.5.1, 29.1.13
 (510), (511) **01** nawozy domowe i ogrodowe, nablyszczacz do liści
 kwiatów, **04** olej parafinowy do lamp olejowych.

(111) **210155** (220) 2007 05 14 (210) 325154
 (151) 2008 09 03 (441) 2007 08 20
 (732) „PROLEX” Spółka z o.o., Wrocław, PL.
 (540)



Kolor znaku: żółty, czarny
 (531) 26.4.2, 27.5.1, 29.1.12
 (510), (511) **36** pośrednictwo finansowe, **37** sprzątanie i czyszczenie
 obiektów, wykonywanie instalacji elektrycznych, **39** usługi w zakre-
 sie transportu lądowego pasażerskiego, usługi w zakresie transportu
 drogowego towarów, **45** usługi detektywistyczne i ochroniarskie.

(111) **210156** (220) 2007 05 16 (210) 325281
 (151) 2008 09 22 (441) 2007 08 20
 (732) „IRMA” Tomasz Matoga Spółka Jawna, Siepraw, PL.
 (540)



(531) 26.4.1, 27.1.1, 27.5.1
 (510), (511) **06** metale i wyroby z metali do celów budowlanych,
08 metalowe narzędzia ręczne do obróbki.

(111) **210157** (220) 2007 05 17 (210) 325337
 (151) 2008 09 12 (441) 2007 08 20
 (732) STREAMLINE Spółka z ograniczoną odpowiedzialnością,
 Warszawa, PL.
 (540) LOS MEJORES

(510), (511) **35** agencje reklamowe, dystrybucja materiałów reklamowych (próbek, druków, prospektów, broszur), uaktualnianie materiałów reklamowych, rozpowszechnianie ogłoszeń reklamowych, rozlepanie plakatów reklamowych, pokazy towarów, promocja sprzedaży (dla osób trzecich), reklama za pośrednictwem sieci komputerowej, wynajmowanie powierzchni na cele reklamowe, wypożyczanie materiału reklamowego, publikowanie tekstów reklamowych, rozpowszechnianie ogłoszeń reklamowych, reklamy korespondencyjne, prasowe, radiowe, telewizyjne, wynajmowanie miejsc na umieszczenie ogłoszeń lub reklam, wypożyczanie materiałów reklamowych, organizacja wystaw w celach handlowych lub reklamowych, wynajem automatycznych dystrybutorów, badania opinii publicznej, badanie rynku, profesjonalne zarządzanie działalnością artystyczną.

(111) **210158** (220) 2007 05 25 (210) 325713
 (151) 2008 08 19 (441) 2007 09 03
 (732) SOKOŁÓW Spółka Akcyjna, Sokołów Podlaski, PL.
 (540) BAMBERSKIE
 (510), (511) **29** mięso, drób, wędliny, wyroby drobiarskie, konserwy, wyroby garmazeryjne.

(111) **210159** (220) 2007 05 29 (210) 325837
 (151) 2008 09 22 (441) 2007 09 03
 (732) Fabryka Fajansu Ewa Szanowska, Włocławek, PL.
 (540)



Kolor znaku: niebieski
 (531) 24.3.1, 26.4.2, 26.4.18, 27.1.1, 27.1.6, 27.5.1, 27.7.1, 29.1.4
 (510), (511) **21** ręcznie malowane wyroby fajansowe, ceramika-wyroby dla gospodarstwa domowego.

(111) **210160** (220) 2007 05 29 (210) 325884
 (151) 2008 09 04 (441) 2007 09 03
 (732) ABAKUS WOOD POL Wieczorek-Skumbin Spółka Jawna,
 Olsztyn, PL.
 (540)



Kolor znaku: czarny, żółty
 (531) 3.9.17, 5.5.19, 26.11.1, 27.5.1, 29.1.12
 (510), (511) **41** organizowanie rekreacji i wypoczynku w: parku wodnym, saunach, solariach, parku SPA, na kortach tenisowych, obsługa przyjęć okazjonalnych, konferencji, szkoleń, imprez kulturowo-rozrywkowych, usługi w zakresie rekreacji poprzez kulturę fizyczną związane z poprawieniem kondycji i zdrowia takie jak zajęcia fitness, aerobic, nordic walking, przejażdżki rowerowe, **43** usługi hotelarskie oraz gastronomiczno-restauracyjne, **44** usługi w zakresie pielęgnacji zdrowia i urody, zabiegi pielęgnacji ciała takie jak manicure i pedicure, zabiegi masażu, kosmetyczne usługi związane z wykonywaniem medycznych zabiegów rehabilitacyjnych oraz relaksacyjnych, prowadzenie gabinetów lekarskich i rehabilitacyjnych, sanatoriów.

(111) **210161** (220) 2005 01 25 (210) 290294
 (151) 2008 09 02 (441) 2005 05 02

(732) AUTO-POL-SERVICE S.A., Warszawa, PL.
 (540)



Kolor znaku: biały, niebieski
 (531) 26.11.1, 27.5.1, 29.1.4, 29.1.6
 (510), (511) **35** prowadzenie salonów samochodowych, agencji importowo-eksportowych pojazdów samochodowych, doradztwo w zakresie prowadzenia działalności gospodarczej, pokazy towarów i usług, doradztwo dotyczące organizowania wystaw w celach handlowych i reklamowych, ekspertyzy opłacalności przedsięwzięć gospodarczych, zarządzanie przedsiębiorstwami handlowymi i przemysłowymi z branży paliw, motoryzacji, żywności, napojów, tytoniu, użytku domowego, materiałów budowlanych, wyposażenia sanitarnego, wyrobów chemicznych, badania w dziedzinie działalności gospodarczej, usługi biur rachunkowo-księgowych, rozpowszechnianie materiałów reklamowych, reklama w mediach, badanie opinii oraz rynku, rekrutacja pracowników i poszukiwanie personelu, **36** usługi w zakresie pośrednictwa finansowego, usługi powiernicze, rozliczenia finansowe, zarządzanie finansami, zarządzanie nieruchomościami, tworzenie wspólnego kapitału, pośrednictwo kupna-sprzedaży nieruchomości, usługi ubezpieczeniowe, **37** obsługa i naprawa samochodów, stacje obsługi samochodów, **39** transport pasażerski, wynajem samochodów osobowych, wynajmowanie magazynów, wynajmowanie pojazdów i urządzeń, pomoc drogowa w przypadku awarii samochodu w zakresie holowania, **42** działalność w zakresie architektury i inżynierii, doradztwo budowlane, programowanie komputerów, badania i analizy techniczne.

(111) **210162** (220) 2005 12 29 (210) 304273
 (151) 2008 09 01 (441) 2006 04 03
 (732) Przedsiębiorstwo Wydawnicze „Rzeczpospolita” S.A.,
 Warszawa, PL.
 (540) DETEKTYW

(510), (511) **09** urządzenia do nadawania, przekazywania i odtwarzania obrazów i dźwięków, **16** książki, czasopisma, gazety, foldery, informatory, prospekty, zdjęcia, plakaty, albumy, seriewydawnicze, kalendarze, druki, monotypy jako druki, materiały drukowane, **35** usługi: prowadzenia sklepów z urządzeniami do nadawania, przekazywania i odtwarzania obrazów i dźwięków, książkami, czasopismami, gazetami, folderami, informatorami, prospektami, zdjęciami, plakatami, albumami, seriami wydawniczymi, kalendarzami, drukami, monotypami jako druki, materiałami drukowanymi, rozpowszechniania materiałów reklamowych, próbek, druków, prospektów, broszur, książek, czasopism, gazet, wydawnictw, płyt CD, DVD, kaset wideo i fonicznych, organizowania targów i wystaw w celach handlowych i reklamowych, pozyskiwania i systematyzacji komputerowych baz danych, **40** usługi drukowania, **42** usługi: oprogramowania dotyczącego poligrafii, zarządzania prawami autorskimi, doradztwa w zakresie własności intelektualnej i wynalazczej, usługi prawnicze.

(111) **210163** (220) 2005 12 29 (210) 304274
 (151) 2008 08 29 (441) 2006 04 03
 (732) Przedsiębiorstwo Wydawnicze Rzeczpospolita S.A.,
 Warszawa, PL.
 (540)



Kolor znaku: czerwony, czarny
 (531) 27.5.1, 29.1.12
 (510), (511) **09** urządzenia do nadawania, przekazywania i odtwarzania obrazów i dźwięków, **16** książki, czasopisma, gazety, foldery, informatory, prospekty, zdjęcia, plakaty, albumy, serie wydawnicze, kalendarze, druki, monotypy jako druki, materiały drukowane, **35** usługi: prowadzenia sklepów z urządzeniami do nadawania, przekazywania i odtwarzania obrazów i dźwięków, książkami, czasopismami, gazetami, folderami, informatorami, prospektami, zdjęciami,

plakatai, albumami, seriami wydawniczymi, kalendarzami, drukami, monotypami jako druki, materiałami drukowanymi, rozpowszechniania materiałów reklamowych, próbek, druków, prospektów, broszur, książek, czasopism, gazet, wydawnictw, płyty CD, DVD, kaset wideo i fonicznych, organizowania targów i wystaw w celach handlowych i reklamowych, pozyskiwania i systematyzacji komputerowych baz danych, **40** usługi drukowania, **42** usługi: oprogramowania dotyczącego poligrafii, zarządzania prawami autorskimi, doradztwa w zakresie własności intelektualnej i wynalazczej, usługi prawnicze.

(111) **210164** (220) 2005 12 29 (210) 304278
 (151) 2008 09 01 (441) 2006 04 03
 (732) Przedsiębiorstwo Wydawnicze „Rzeczpospolita” S.A.,
 Warszawa, PL.

(540) farmer
 (510), (511) **09** urządzenia do nadawania, przekazywania i odtwarzania obrazów i dźwięków, nagrania dźwiękowe audiowizualne, **16** książki, czasopisma, gazety, foldery, informatory, prospekty, zdjęcia, plakaty, albumy, seriewydawnicze, kalendarze, druki, monotypy jako druki, materiały drukowane, **31** ryby żywe, zwierzęta żywe, drzewka oraz krzewy ozdobne i owocowe, produkty rolne, ogrodnicze, leśne, świeże owoce i warzywa, **35** usługi: prowadzenia sklepów z urządzeniami do nadawania, przekazywania i odtwarzania obrazów i dźwięków, książkami, czasopismami, gazetami, folderami, informatorami, prospektami, zdjęciami, plakatami, albumami, seriami wydawniczymi, kalendarzami, drukami, monotypami jako druki, materiałami drukowanymi, rybami żywymi, zwierzętami żywymi, drzewkami oraz krzewami ozdobnymi i owocowymi, produktami rolnymi, ogrodniczymi, leśnymi, świeżymi owocami i warzywami, rozpowszechniania materiałów reklamowych, próbek, druków, prospektów, broszur, książek, czasopism, gazet, wydawnictw, płyt CD, DVD, kaset wideo i fonicznych, pozyskiwania i systematyzacji komputerowych baz danych, **38** usługi: przesyłania danych, plików, programów i innych informacji z serwerów przy pomocy terminali komputerowych, internetowych i światłowodowych, radiofonia, **40** usługi drukowania, **41** usługi montażu programów radiowych i telewizyjnych, usługi studia nagrań, usługi w zakresie organizowania, nagrywania i montażu programów radiowych i telewizyjnych, **42** usługi: oprogramowania dotyczącego poligrafii, zarządzania prawami autorskimi, doradztwa w zakresie własności intelektualnej i wynalazczej, usługi prawnicze, **44** usługi: wypożyczania sprzętu dla gospodarstw rolnych, hodowli zwierząt, ogrodnictwa, rozsiewania z powietrza lub powierzchni ziemi nawozów i innych preparatów chemicznych stosowanych w rolnictwie, sadownictwa, szkółek roślinnych, pomocy weterynaryjnej, zabiegów pielęgnacyjnych, hodowli i oporządzania zwierząt, doradztwa rolniczego.

(111) **210165** (220) 2005 12 29 (210) 304279
 (151) 2008 09 01 (441) 2006 04 03
 (732) Przedsiębiorstwo Wydawnicze Rzeczpospolita S.A.,
 Warszawa, PL.
 (540)



Kolor znaku: zielony, czarny

(531) 5.3.11, 27.5.1, 29.1.12
 (510), (511) **09** urządzenia do nadawania, przekazywania i odtwarzania obrazów i dźwięków, nagrania dźwiękowe i audiowizualne, **16** książki, czasopisma, gazety, foldery, informatory, prospekty, zdjęcia, plakaty, albumy, seriewydawnicze, kalendarze, druki, monotypy jako druki, materiały drukowane, **31** ryby żywe, zwierzęta żywe, drzewka oraz krzewy ozdobne i owocowe, produkty rolne, ogrodnicze, leśne, świeże owoce i warzywa, **35** usługi: prowadzenia sklepów z urządzeniami do nadawania, przekazywania i odtwarzania obrazów i dźwięków, książkami, czasopismami, gazetami, folderami, informatorami, prospektami, zdjęciami, plakatami, albumami, seriami wydawniczymi, kalendarzami, drukami, monotypami jako druki, materiałami drukowanymi, rybami żywymi, zwierzętami żywymi,

drzewkami oraz krzewami ozdobnymi i owocowymi, produktami rolnymi, ogrodniczymi, leśnymi, świeżymi owocami i warzywami, rozpowszechniania materiałów reklamowych, próbek, druków, prospektów, broszur, książek, czasopism, gazet, wydawnictw, płyt CD, DVD, kaset wideo i fonicznych, pozyskiwania i systematyzacji komputerowych baz danych, **38** usługi: przesyłania danych, plików, programów i innych informacji z serwerów przy pomocy terminali komputerowych, internetowych i światłowodowych, radiofonia, **40** usługi drukowania, **41** usługi montażu programów radiowych i telewizyjnych, usługi studia nagrań, usługi w zakresie organizowania, nagrywania i montażu programów radiowych i telewizyjnych, **42** usługi: oprogramowania dotyczącego poligrafii, zarządzania prawami autorskimi, doradztwa w zakresie własności intelektualnej i wynalazczej, usługi prawnicze, **44** usługi: wypożyczania sprzętu dla gospodarstw rolnych, hodowli zwierząt, ogrodnictwa, rozsiewania z powietrza lub powierzchni ziemi nawozów i innych preparatów chemicznych stosowanych w rolnictwie, sadownictwa, szkółek roślinnych, pomocy weterynaryjnej, zabiegów pielęgnacyjnych, hodowli i oporządzania zwierząt, doradztwa rolniczego.

(111) **210166** (220) 2005 12 29 (210) 304282
 (151) 2008 08 29 (441) 2006 04 03
 (732) Przedsiębiorstwo Wydawnicze „Rzeczpospolita” S.A.,
 Warszawa, PL.

(540) farmer-partner nowoczesnego rolnika
 (510), (511) **09** urządzenia do nadawania, przekazywania i odtwarzania obrazów i dźwięków, nagrania dźwiękowe i audiowizualne, **16** książki, czasopisma, gazety, foldery, informatory, prospekty, zdjęcia, plakaty, albumy, serie wydawnicze, kalendarze, druki, monotypy jako druki, materiały drukowane, **31** ryby żywe, zwierzęta żywe, drzewka oraz krzewy ozdobne i owocowe, produkty rolne, ogrodnicze, leśne, świeże owoce i warzywa, **35** usługi: prowadzenia sklepów z urządzeniami do nadawania, przekazywania i odtwarzania obrazów i dźwięków, książkami, czasopismami, gazetami, folderami, informatorami, prospektami, zdjęciami, plakatami, albumami, seriami wydawniczymi, kalendarzami, drukami, monotypami jako druki, materiałami drukowanymi, rybami żywymi, zwierzętami żywymi, drzewkami oraz krzewami ozdobnymi i owocowymi, produktami rolnymi, ogrodniczymi, leśnymi, świeżymi owocami i warzywami, rozpowszechniania materiałów reklamowych, próbek, druków, prospektów, broszur, książek, czasopism, gazet, wydawnictw, płyty CD, DVD, kaset wideo i fonicznych, pozyskiwania i systematyzacji komputerowych baz danych, **38** usługi: przesyłania danych, plików, programów i innych informacji z serwerów przy pomocy terminali komputerowych, internetowych i światłowodowych, radiofonia, **40** usługi drukowania, **41** usługi: montażu programów radiowych i telewizyjnych, usługi studia nagrań, usługi w zakresie organizowania, nagrywania i montażu programów radiowych i telewizyjnych, **42** usługi: oprogramowania dotyczącego poligrafii, zarządzania prawami autorskimi, doradztwa w zakresie własności intelektualnej i wynalazczej, usługi prawnicze, **44** usługi: wypożyczania sprzętu dla gospodarstw rolnych, hodowli zwierząt, ogrodnictwa, rozsiewania z powietrza lub powierzchni ziemi nawozów i innych preparatów chemicznych stosowanych w rolnictwie, sadownictwa, szkółek roślinnych, pomocy weterynaryjnej, zabiegów pielęgnacyjnych, hodowli i oporządzania zwierząt, doradztwa rolniczego.

(111) **210167** (220) 2006 02 01 (210) 305591
 (151) 2008 09 22 (441) 2006 05 15
 (732) „NASZA APTEKA” Spółka z o.o., Szczecin, PL.
 (540)



Kolor znaku: biały, czerwony, czarny

(531) 26.1.1, 27.5.1, 29.1.13
 (510), (511) **03** kosmetyki, dezodoranty osobiste, olejki eteryczne, mydła, środki sanitarne będące środkami toaletowymi, płyny do pielęgnacji włosów, środki do czyszczenia zębów, **05** produkty farmaceutyczne i weterynaryjne, środki sanitarne stosowane w lecznictwie i higienie osobistej, dezodoranty inne niż osobiste, substancje diete-

tyczne do celów leczniczych, żywność dla niemowląt, papierosy bez tytoniu do celów leczniczych, plastry, materiały opatrunkowe, materiały do plombowania zębów, woski dentystyczne, środki odkażające, środki do zwalczania robactwa, **10** aparatura, sprzęt, instrumenty chirurgiczne i artykuły medyczne, stomatologiczne i weterynaryjne, artykuły ortopedyczne, sprzęt do pielęgnacji niemowląt, sprzęt rehabilitacyjny, materiały do zszywania stosowane w chirurgii, **35** analizy kosztów, usługi reklamowe, badania opinii publicznej, badania w dziedzinie działalności gospodarczej, badanie rynku, doradztwo specjalistyczne w sprawach działalności gospodarczej, organizowanie wystaw w celach handlowych lub reklamowych, pokazy towarów, prowadzenie interesów osób trzecich, promocja sprzedaży dla osób trzecich, rozpowszechnianie materiałów reklamowych, pozyskiwanie danych i systematyzacja danych do komputerowych baz danych, prowadzenie banków informacji dotyczących działalności farmaceutycznej, skład komputerowy oraz projekty plastyczne w zakresie reklamy, reklama za pośrednictwem sieci komputerowej, publikowanie tekstów reklamowych, zgromadzenie i zestawienie towarów w celu umożliwienia konsumentom ich wygodnego oglądu i nabycia w zakresie towarów: kosmetyki, dezodoranty osobiste, olejki eteryczne, mydła, środki sanitarne będące środkami toaletowymi, płyny do pielęgnacji włosów, środki do czyszczenia zębów, produkty farmaceutyczne i weterynaryjne, środki sanitarne stosowane w leczeniu i higienie osobistej, dezodoranty inne niż osobiste, substancje dietetyczne do celów leczniczych, żywność dla niemowląt, papierosy bez tytoniu do celów leczniczych, plastry, materiały opatrunkowe, materiały do plombowania zębów, woski dentystyczne, środki odkażające, środki do zwalczania robactwa, zioła lecznicze oraz do celów kosmetycznych, herbaty ziołowe, soki, aparatura, sprzęt, instrumenty chirurgiczne i artykuły medyczne, stomatologiczne i weterynaryjne, artykuły ortopedyczne, materiały do zszywania stosowane w chirurgii, sprzęt do pielęgnacji niemowląt, sprzęt rehabilitacyjny.

(111) **210168** (220) 2006 02 14 (210) 306125
 (151) 2008 09 17 (441) 2006 05 29
 (732) BTinfo Biuro Tłumaczeń Informatycznych Przyłucy Spółka Jawna, Warszawa, PL.
 (540)



Kolor znaku: niebieski, biały
 (531) 26.1.1, 27.5.1, 29.1.12
 (510), (511) **39** usługi w zakresie turystyki, **41** usługi w zakresie tłumaczeń.

(111) **210169** (220) 2006 03 02 (210) 306838
 (151) 2008 07 03 (441) 2006 06 12
 (732) Unima 2000 Systemy Teleinformatyczne S.A., Kraków, PL.
 (540) UNIMA 2000
 (510), (511) **09** urządzenia do nagrywania, transmisji lub reprodukcji dźwięku lub obrazu, magnetyczne nośniki danych, płyty i dyski z nagraniami, sprzęt przetwarzający dane i komputery, **37** instalowanie i naprawa elektrycznych urządzeń, informacje o naprawach, instalowanie, konserwacja i naprawy komputerów, informacja o naprawach, instalowanie i naprawa telefonów, eliminacja zakłóceń w instalacji elektrycznej, **38** informacja o telekomunikacji, przesyłanie informacji, łączność poprzez terminale komputerowe, przesyłanie informacji tekstowej i obrazowej poprzez komputery, łączność poprzez sieć światłowodów, łączność poprzez terminale komputerowe, łączność radiowa, łączność telefoniczna, ogłoszenia elektroniczne o usługach telekomunikacji, poczta elektroniczna, połączenia i trasy połączeń dla telekomunikacji, połączenie ze światową siecią komputerową za pośrednictwem telekomunikacji, przesyłanie informacji, wypożyczanie aparatury do przesyłania informacji, przesyłanie informacji tekstowej i obrazowej przy pomocy komputera, przesyłanie telegramów, przesyłanie telekopii, przydzielanie dostępu do światowej sieci komputerowej, telefonia komórkowa, połączenia telefoniczne, usługi telefoniczne, informacja o telekomunikacji, obsługa telekonferencji, usługi tras połączeń i połączenia dla telekomunikacji, wypożyczanie telefonów, wypożyczanie urządzeń do przesyłania infor-

macji, wypożyczanie urządzeń telekomunikacyjnych, **41** organizacja szkoleń i kursów, usługi sportowe i kulturalne, nauczanie, rozrywka, **45** usługi bezpieczeństwa dla ochrony osób i mienia.

(111) **210170** (220) 2006 03 02 (210) 306839
 (151) 2008 07 03 (441) 2006 06 12
 (732) Unima 2000 Systemy Teleinformatyczne S.A., Kraków, PL.
 (540)



Kolor znaku: czerwony, czarny, jasnoszary
 (531) 24.17.10, 26.3.1, 26.11.1, 27.5.1, 29.1.13
 (510), (511) **09** urządzenia do nagrywania, transmisji lub reprodukcji dźwięku lub obrazu, magnetyczne nośniki danych, płyty i dyski z nagraniami, sprzęt przetwarzający dane i komputery, **37** instalowanie i naprawa elektrycznych urządzeń, informacje o naprawach, instalowanie, konserwacja i naprawy komputerów, informacja o naprawach, instalowanie i naprawa telefonów, eliminacja zakłóceń w instalacji elektrycznej, **38** informacja o telekomunikacji, przesyłanie informacji, łączność poprzez terminale komputerowe, przesyłanie informacji tekstowej i obrazowej poprzez komputery, łączność poprzez sieć światłowodów, łączność poprzez terminale komputerowe, łączność radiowa, łączność telefoniczna, ogłoszenia elektroniczne o usługach telekomunikacji, poczta elektroniczna, połączenia i trasy połączeń dla telekomunikacji, połączenie ze światową siecią komputerową za pośrednictwem telekomunikacji, przesyłanie informacji, wypożyczanie aparatury do przesyłania informacji, przesyłanie informacji tekstowej i obrazowej przy pomocy komputera, przesyłanie telegramów, przesyłanie telekopii, przydzielanie dostępu do światowej sieci komputerowej, telefonia komórkowa, połączenia telefoniczne, usługi telefoniczne, informacja o telekomunikacji, obsługa telekonferencji, usługi tras połączeń i połączenia dla telekomunikacji, wypożyczanie telefonów, wypożyczanie urządzeń do przesyłania informacji, wypożyczanie urządzeń telekomunikacyjnych, **41** organizacja szkoleń i kursów, usługi sportowe i kulturalne, nauczanie, rozrywka, **45** usługi bezpieczeństwa dla ochrony osób i mienia.

(111) **210171** (220) 2006 03 02 (210) 306840
 (151) 2008 07 03 (441) 2006 06 12
 (732) Unima 2000 Systemy Teleinformatyczne S.A., Kraków, PL.
 (540) UNIMA 2000 Systemy Teleinformatyczne

(510), (511) **09** urządzenia do nagrywania, transmisji lub reprodukcji dźwięku lub obrazu, magnetyczne nośniki danych, płyty i dyski z nagraniami, sprzęt przetwarzający dane i komputery, **37** instalowanie i naprawa elektrycznych urządzeń, informacje o naprawach, instalowanie, konserwacja i naprawy komputerów, informacja o naprawach, instalowanie i naprawa telefonów, eliminacja zakłóceń w instalacji elektrycznej, **38** informacja o telekomunikacji, przesyłanie informacji, łączność poprzez terminale komputerowe, przesyłanie informacji tekstowej i obrazowej poprzez komputery, łączność poprzez sieć światłowodów, łączność poprzez terminale komputerowe, łączność radiowa, łączność telefoniczna, ogłoszenia elektroniczne o usługach telekomunikacji, poczta elektroniczna, połączenia i trasy połączeń dla telekomunikacji, połączenie ze światową siecią komputerową za pośrednictwem telekomunikacji, przesyłanie informacji, wypożyczanie aparatury do przesyłania informacji, przesyłanie informacji tekstowej i obrazowej przy pomocy komputera, przesyłanie telegramów, przesyłanie telekopii, przydzielanie dostępu do światowej sieci komputerowej, telefonia komórkowa, połączenia telefoniczne, usługi telefoniczne, informacja o telekomunikacji, obsługa telekonferencji, usługi tras połączeń i połączenia dla telekomunikacji, wypożyczanie telefonów, wypożyczanie urządzeń do przesyłania informacji, wypożyczanie urządzeń telekomunikacyjnych, **41** organizacja szkoleń i kursów, usługi sportowe i kulturalne, nauczanie, rozrywka, **45** usługi bezpieczeństwa dla ochrony osób i mienia.

(111) **210172** (220) 2006 04 05 (210) 308918
 (151) 2008 07 18 (441) 2006 07 10
 (732) Yazgot agencja reklamowa J.Śmigiel S.J., Sopot, PL.

(540)



Kolor znaku: czerwony, bordowy, złoty, biały, czarny

(531) 5.7.2, 25.1.15, 26.1.2, 27.5.1, 29.1.15

(510), (511) **32** piwo, napoje na bazie piwa, napoje bezalkoholowe, **33** napoje alkoholowe, wódka, wina.

(111) **210173** (220) 2006 05 04 (210) 310345
 (151) 2008 08 05 (441) 2006 08 07
 (732) Wanel Sp. z o.o., Suchy Las, PL.
 (540)



Kolor znaku: ciemnobrązowy, biały

(531) 26.3.1, 26.11.3, 27.5.1, 29.1.12

(510), (511) **24** pościel, poszewki, poszewki na poduszki, prześcieradła, tkaniny z wełny, tkaniny z bawełny, **35** prowadzenie sklepów, hurtowni oraz innych punktów sprzedaży z następującymi towarami: pościelami, poszewkami, poszewkami na poduszki, prześcieradłami, tkaninami z wełny, tkaninami z bawełny.

(111) **210174** (220) 2006 06 07 (210) 311718
 (151) 2008 09 01 (441) 2006 09 18
 (732) Spółdzielnia Mleczarska MLEKOVITA, Wysokie Mazowieckie, PL.
 (540)



(531) 11.1.2, 26.1.2, 27.5.1

(510), (511) **29** śmietana.

(111) **210175** (220) 2006 06 07 (210) 311719
 (151) 2008 09 01 (441) 2006 09 18
 (732) Spółdzielnia Mleczarska MLEKOVITA, Wysokie Mazowieckie, PL.
 (540)



(531) 26.1.2, 27.5.1

(510), (511) **29** kefir.

(111) **210176** (220) 2006 09 26 (210) 315895
 (151) 2008 07 04 (441) 2007 01 08
 (732) FIBOR Mariusz Omen Spółka Jawna, Piastów, PL.

(540)



(531) 26.4.2, 27.5.1

(510), (511) **16** szczotki, pędzle malarskie, wałki do malowania ścian, **17** taśmy izolacyjne, folie z tworzyw sztucznych nie do pakowania, **35** usługi sprzedaży w zakresie w/w towarów.

(111) **210177** (220) 2006 12 19 (210) 319263
 (151) 2008 05 29 (441) 2007 04 02
 (732) LA RIVE M.Szymula P.Szostak spółka jawna, Grudziądz, PL.
 (540)



Kolor znaku: czarny, granatowy, biały

(531) 19.3.3, 26.11.1, 27.5.1, 29.1.13

(510), (511) **03** kosmetyki.

(111) **210178** (220) 2007 01 03 (210) 319808
 (151) 2008 09 09 (441) 2007 04 16
 (732) Sferis Sp. z o.o., Warszawa, PL.
 (540)



Kolor znaku: szary, zielony, biały

(531) 27.5.1, 29.1.13

(510), (511) **35** usługi: prowadzenia także za pośrednictwem Internetu punktów sprzedaży hurtowej i detalicznej: sprzętu komputerowego i akcesoriów komputerowych, oprogramowania komputerowego, produktów sieci komputerowych i telekomunikacyjnych, sprzętu AGD, urządzeń i akcesoriów telekomunikacyjnych, gier komputerowych i akcesoriów do gier, multimediów i nośników danych, materiałów biurowych i urządzeń biurowych, kabli i oprzyrządowania do wszystkich w/w towarów, usługi informacji handlowej, reklamy, także za pośrednictwem Internetu, pokazów towarów, organizowania wystaw i targów dla celów promocyjnych i handlowych, wyszukiwania informacji w komputerowych bazach danych dla osób trzecich, **37** usługi instalacji, konserwacji i naprawy sprzętu komputerowego i akcesoriów komputerowych, produktów sieci komputerowych, sprzętu AGD, akcesoriów do gier komputerowych, urządzeń biurowych oraz oprzyrządowania do wszystkich w/w towarów.

(111) **210179** (220) 2007 01 03 (210) 319812
 (151) 2008 09 09 (441) 2007 04 16
 (732) Sferis Sp. z o.o., Warszawa, PL.
 (540)



Kolor znaku: szary, zielony

(531) 27.5.1, 29.1.13

(510), (511) **35** usługi: prowadzenia także za pośrednictwem Internetu punktów sprzedaży hurtowej i detalicznej: sprzętu komputerowego i akcesoriów komputerowych, oprogramowania komputerowego, produktów sieci komputerowych i telekomunikacyjnych, sprzętu AGD, urządzeń i akcesoriów telekomunikacyjnych, gier komputerowych i akcesoriów do gier, multimediów i nośników danych,

materiałów biurowych i urządzeń biurowych, kabli i oprzyrządowania do wszystkich w/w towarów, usługi informacji handlowej, reklamy, także za pośrednictwem Internetu, pokazów towarów, organizowania wystaw i targów dla celów promocyjnych i handlowych, wyszukiwania informacji w komputerowych bazach danych dla osób trzecich, **37** usługi instalacji, konserwacji i naprawy sprzętu komputerowego i akcesoriów komputerowych, produktów sieci komputerowych, sprzętu AGD, akcesoriów do gier komputerowych, urządzeń biurowych oraz oprzyrządowania do wszystkich w/w towarów.

(111) **210180** (220) 2007 01 24 (210) 320539
 (151) 2008 07 08 (441) 2007 04 30
 (732) Kancelaria Patentowa W.Zajączkowski i A.Potempa S.C.
 Wojciech Zajączkowski, Andrzej Potempa, Łódź, PL.
 (540) lodzpat
 (510), (511) **42** usługi w zakresie ochrony własności przemysłowej, usługi prawnicze.

(111) **210181** (220) 2007 01 24 (210) 320540
 (151) 2008 07 08 (441) 2007 04 30
 (732) Kancelaria Patentowa W.Zajączkowski i A.Potempa S.C.
 Wojciech Zajączkowski, Andrzej Potempa, Łódź, PL.
 (540)



Kolor znaku: niebieski, biały, czerwony
 (531) 26.1.1, 26.1.13, 29.1.13
 (510), (511) **42** usługi w zakresie ochrony własności przemysłowej, usługi prawnicze.

(111) **210182** (220) 2007 02 16 (210) 321493
 (151) 2008 07 11 (441) 2007 05 28
 (732) IKSİK.NET Arkadiusz Pietrzyk, Szczecin, PL.
 (540) TIRAMISU
 (510), (511) **35** zarządzanie zbiorami informatycznymi, wynajmowanie miejsc na umieszczanie ogłoszeń lub reklam, wyszukiwanie informacji w plikach komputerowych dla osób trzecich, wyszukiwanie w komputerowych bazach danych, pozyskiwanie danych do komputerowych baz danych, systematyzacja danych w komputerowych bazy danych, obróbka tekstów, rozpowszechnienie ogłoszeń reklamowych, reklama za pośrednictwem sieci komputerowej, publikowanie tekstów reklamowych, rozpowszechnianie ogłoszeń reklamowych, reklamy, reklamy korespondencyjne, rozpowszechnianie ogłoszeń reklamowych, sortowanie danych w bazach komputerowych, **38** łączność poprzez terminale komputerowe, usługi ogłoszeń elektronicznych, poczta elektroniczna, przesyłanie informacji tekstowej i obrazowej przy pomocy komputera, **45** agencje matrymonialne, agencje pośrednictwa w zawieraniu znajomości, ustalanie horoskopów.

(111) **210183** (220) 2007 03 01 (210) 322025
 (151) 2008 07 30 (441) 2007 06 11
 (732) Ryszard Sadłoń, Chorzów, PL.
 (540)



Kolor znaku: zielony i jego odcienie, biały, czarny
 (531) 1.3.2, 3.9.1, 27.5.1, 29.1.13

(510), (511) **35** usługi reklamy, usługi zarządzania w działalności handlowej, usługi administrowania w dziedzinie działalności handlowej, usługi prac biurowych, **41** usługi nauczania, usługi kształcenia, usługi rozrywkowe usługi sportowe i kulturalne.

(111) **210184** (220) 2007 03 01 (210) 322026
 (151) 2008 07 30 (441) 2007 06 11
 (732) Ryszard Sadłoń, Chorzów, PL.
 (540)



Kolor znaku: niebieski i jego odcienie, biały, czarny
 (531) 1.3.2, 3.9.1, 27.5.1, 29.1.13

(510), (511) **35** usługi reklamy, usługi zarządzania w działalności handlowej, usługi administrowania w dziedzinie działalności handlowej, usługi prac biurowych, **41** usługi nauczania, usługi kształcenia, usługi rozrywkowe usługi sportowe i kulturalne.

(111) **210185** (220) 2007 03 07 (210) 322294
 (151) 2008 06 19 (441) 2007 06 11
 (732) Romuald Maria Stankiewicz, Kraków, PL.
 (540)



(531) 26.1.5, 27.5.1
 (510), (511) **38** radiofonia, transmisja programów radiowych, **41** radiowe programy rozrywkowe.

(111) **210186** (220) 2007 03 13 (210) 322497
 (151) 2008 06 27 (441) 2007 06 25
 (732) DOTCOM Spółka z o.o., Konstancin-Jeziorna, PL.
 (540)



Kolor znaku: zielony, czarny
 (531) 26.4.2, 27.5.1, 29.1.12
 (510), (511) **42** oprogramowanie softwareowe usprawniające proces podejmowania decyzji w przypadku konieczności uwzględnienia wielu czynników i kryteriów decyzyjnych.

(111) **210187** (220) 2007 03 15 (210) 322647
 (151) 2008 06 25 (441) 2007 06 25
 (732) Przedsiębiorstwo Wielobranżowe „WERMAT”
 Dariusz Dubiecki, Bogatynia, PL.
 (540) TURGRAN
 (510), (511) **19** kruszywo granulowane na bazie popiołu dla budownictwa.

(111) **210188** (220) 2007 03 27 (210) 323231
 (151) 2008 07 14 (441) 2007 07 09
 (732) „MILAR” Spółka z o.o., Milanówek, PL.

(540)



Kolor znaku: szary, pomarańczowy, biały

(531) 26.1.5, 26.1.9, 27.5.1, 29.1.13

(510), (511) **01** produkty i półprodukty chemiczne stosowane w przemyśle, pracach badawczych oraz fotografii, nieprzetworzone żywice syntetyczne, nieprzetworzone tworzywa sztuczne, addytywy-dodatki do tworzyw jak antyutleniające, stabilizatory, plastyfikatory, środki rozdzielające, przyspieszacze, rozcieńczalniki, wypełniacze, kleje, spoiwa, stosowane w przemyśle, kleje konstrukcyjne, kleje epoksydowe, kleje poliuretanowe, kleje metakrylowe, kleje termoplastyczne, kleje elastyczne i uszczelniające, kleje światłoutwardzalne, kleje silikonowe, kleje cyjanoakrylowe i anaerobowe, żywice epoksydowe do laminowania, żywice do laminowania, żywice do produkcji laminatów (RTM), żywice do techniki nawijania na mokro, żywice epoksydowe i poliuretanowe, żywice do impregnacji uzwojeń oraz na laminaty, żywice na odlewy i izolatory, żywice do zalewania komponentów (potting) stosowane do transformatorów, muf kablowych, modułów zasilania, sprzętu górniczego, fotopolimery/fotomaski do produkcji płytek drukowanych, żywice do produkcji diod świecących, żywice EP/PUR do hermetyzacji, impregnacji i odlewania silikonów formierskie, silikonów kondensacyjne (RTV-2), silikonów addytywne (RTV-2) silikonów specjalne, silikonów LSR i HTV do prasowania i wtrysku, silikonów RTV, akrylowe żywice dekoracyjne, żywice utwardzane UV żywice do stereolitografii, żelkoty/żywice powierzchniowe, żywice na prototypy, pasty i szpachle modelarskie, pasty do laminowania, materiały do produkcji metodą worka próżniowego (vacuum bagging) i infuzji, papier nieorganiczny i elastyczne laminaty wielowarstwowe, papier krepowany i półprzezroczysty do izolacji, duroplasty-tłoczywa termoutwardzalne do prasowania i wtrysku, tłoczywa epoksydowe, tłoczywa poliestrowe, tłoczywa fenolowe, **35** usługi w zakresie pośrednictwa w zawieraniu kontraktów handlowych w handlu wewnętrznym oraz w imporcie i eksporcie, dystrybucja materiałów reklamowych, próbek, prospektów, informatorów, usługi prowadzenie sprzedaży hurtowej i detalicznej oraz za pośrednictwem sklepu internetowego towarów: produkty i półprodukty chemiczne stosowane w przemyśle, pracach badawczych, oraz fotografii, nie przetworzone żywice syntetyczne, nie przetworzone tworzywa sztuczne, addytywy-dodatki do tworzyw jak antyutleniające, stabilizatory, plastyfikatory, środki rozdzielające, przyspieszacze, rozcieńczalniki, wypełniacze, kleje, spoiwa, stosowane w przemyśle, kleje konstrukcyjne, kleje epoksydowe, kleje poliuretanowe, kleje metakrylowe, kleje termoplastyczne, kleje elastyczne i uszczelniające, kleje światłoutwardzalne, kleje silikonowe, kleje cyjanoakrylowe i anaerobowe, żywice epoksydowe do laminowania, żywice do laminowania, żywice do produkcji laminatów (RTM), żywice do techniki nawijania na mokro, żywice epoksydowe i poliuretanowe, żywice do impregnacji uzwojeń oraz na laminaty, żywice na odlewy i izolatory, żywice do zalewania komponentów (potting) stosowane do transformatorów, muf kablowych, modułów zasilania, sprzętu górniczego, fotopolimery/fotomaski do produkcji płytek drukowanych, żywice do produkcji diod świecących, żywice EP/PUR do hermetyzacji, impregnacji i odlewania, silikonów formierskie, silikonów kondensacyjne (RTV-2), silikonów addytywne (RTV-2) silikonów specjalne, silikonów LSR i HTV do prasowania i wtrysku, silikonów RTV, akrylowe żywice dekoracyjne, żywice utwardzane UV, żywice do stereolitografii, żelkoty/żywice powierzchniowe, żywice na prototypy, pasty i szpachle modelarskie, pasty do laminowania, materiały do produkcji metodą worka próżniowego (vacuum bagging) i infuzji, papier nieorganiczny i elastyczne laminaty wielowarstwowe, papier krepowany i półprzezroczysty do izolacji, duroplasty-tłoczywa termoutwardzalne do prasowania i wtrysku, tłoczywa epoksydowe, tłoczywa poliestrowe, tłoczywa fenolowe, farby, pokosty i lakiery dla przemysłu, rzemiosła i sztuki, środki zapobiegające korozji i zabezpieczające drewno, barwniki, zaprawy farbiarskie, pigmenty, żywice naturalne, barwniki do odzieży, barwniki do żywności i napojów, maszyny do pakowania produktów chemicznych, maszyny dozujące do produktów chemicznych, maszyny do przetworstwa tworzyw sztucznych, urządzenia do obróbki materiału strumieniem cieczy pod ciśnieniem jak zwłaszcza do cięcia, czyszczenia, czyszczenia rur, kruszenia, obróbki powierzchni, urządzenia próżniowe, urządzenia do technik ADG/RADG/APG (wtrysk niskociśnieniowy), maszyny do nadruku

(hotstamping), urządzenia do emisji i ekspozycji UV, maszyny do oczyszczenie powietrza, tkaniny szklane, tkaniny węglowe, tkaniny aramidowe, tkaniny przesycone żywicami, prepregi-preimpregnaty epoksydowo szklane, epoksydowo węglowe, preimpregnaty typu plaster miodu, szyte tkaniny kierunkowe, płyty modelarskie i płyty narzędziowe z tworzyw sztucznych, **37** instalacja, konserwacja i naprawy maszyn i urządzeń wymienionych w wykazie towarów, wypożyczanie maszyn i urządzeń wymienionych w wykazie towarów: maszyny do pakowania produktów chemicznych, maszyny dozujące do produktów chemicznych, maszyny do przetworstwa tworzyw sztucznych, urządzenia do obróbki materiału strumieniem cieczy pod ciśnieniem jak zwłaszcza do cięcia, czyszczenia, czyszczenia rur, kruszenia, obróbki powierzchni, urządzenia próżniowe, urządzenia do technik ADG/RADG/APG (wtrysk niskociśnieniowy), maszyny do nadruku (hotstamping), urządzenia do emisji i ekspozycji UV, maszyny do oczyszczenie powietrza.

(111) **210189** (220) 2007 03 30 (210) 323431

(151) 2008 06 23 (441) 2007 07 09

(732) Przedsiębiorstwo Produkcyjno-Handlowo-Usługowe „ROSEWIN” Spółka z o.o., Bełchatów, PL.

(540) RANCZO BIESIADNE

(510), (511) **33** napoje alkoholowe, w tym napoje zawierające wino, napoje winopodobne, napoje winopodobne, napoje winopodobne i winopodobne owocowe lub o smaku owocowym.(111) **210190** (220) 2007 04 06 (210) 323742

(151) 2008 09 02 (441) 2007 07 09

(732) BusinessPoint S.A., Warszawa, PL.

(540)



(531) 26.1.1, 26.1.4, 26.13.25

(510), (511) **35** badanie opinii, badanie rynku, usługi związane z obsługą centrów telefonicznych i telemarketingu, wystawianie rachunków, opracowywanie list wynagrodzeń, usługi doradcze w przedmiocie prowadzenia interesów oraz zarządzania, usługi związane z bazami danych takie jak: pozyskiwanie i systematyzacja danych oraz przetwarzaniem danych w komputerowych bazach danych, zarządzanie zbiorami informatycznymi, wprowadzanie i zarządzanie danymi, prenumerata czasopism, obsługa korespondencji, obróbka tekstów, obsługa promocji, reklama, dystrybucja materiałów reklamowych, **36** usługi brokerskie i agencyjne w zakresie pośrednictwa ubezpieczeniowego, **38** usługi związane z informatyką w zakresie przesyłania informacji tekstowych i obrazowych pocztą elektroniczną, **39** magazynowanie elektronicznych nośników danych lub dokumentów, pakowanie produktów, dostarczanie przesyłek, usługi kurierskie, **40** drukowanie i usługi intrologatorskie, **41** organizowanie i prowadzenie szkoleń, konferencji, sympozjów, **42** tworzenie oprogramowania komputerów, tworzenie baz danych.

(111) **210191** (220) 2007 05 04 (210) 324842

(151) 2008 09 12 (441) 2007 08 06

(732) „PETROLINVEST” S.A., Gdynia, PL.

(540) PETROLINVEST

(510), (511) **01** produkty chemiczne nieorganiczne i organiczne oraz petrochemiczne powstające w wyniku przerobu ropy naftowej, węglowodory nasycone i nienasycone olefinowe i dienowe, oraz ich polimery, propan, etylen, propylen, polietylen, polipropylen, butadien, benzen, toluen, frakcja etylobenzynowa, fenol, aceton, kumen, rozpuszczalniki, aromaty, glikole etylenowe, tlenek etylenu, etery, siarka, siarkowodór, chemiczne substancje, wodor i gazy wodorowe, dodatki chemiczne do paliw, smarów, gazy do celów przemysłowych, oleje do rozdzielania, płyny niskozamarzające, płyny hamulcowe, nieprzetworzone tworzywa sztuczne, **04** paliwa stałe, ciekłe i gazowe, gazy płynne, benzyny silnikowe, oleje napędowe, oleje opałowe, oleje przemysłowe, oleje silnikowe, parafina, paliwa silnikowe lotnicze i żeglugowe, koks naftowy, ksyleny, smary, ropa naftowa, paliwa ropopodobne, gazy techniczne, propan, butan,

gaz płynny propan-butan, biopaliwa, paliwo bunkrowe, parafina, wosk, **35** usługi związane z prowadzeniem hurtowni: paliw płynnych, gazowych, wyrobów chemicznych, olejów, części i akcesoriów do pojazdów samochodowych, usługi importowo-eksportowe paliw płynnych, gazowych, wyrobów chemicznych, olejów, badanie rynku i opinii publicznej, analiza kosztów, doradztwo handlowe, dystrybucja materiałów reklamowych, badanie i doradztwo w zakresie działalności gospodarczej, usługi prowadzenia biura, prowadzenia ksiąg, rachunkowości, usługi doradztwa podatkowego, usługi w zakresie działalności handlowej polegającej na kojarzeniu kontrahentów, usługi konsultingowe w zakresie obrotu paliwami płynnymi i gazowymi, **37** usługi budowlane, usługi budowlane w zakresie związanym z przetwarzaniem, magazynowaniem, konfekcjonowaniem i obrotem paliwami oraz produktami chemicznymi w postaci stałej, płynnej i gazowej, usługi budowlane w zakresie transportu drogowego, kolejowego, wodnego i rurociągowego, usługi w zakresie napraw i remontów urządzeń, instalacji rafineryjnych i petrochemicznych, zbiorników paliwowych, usługi instalacyjne konstrukcji metalowych w tym zbiorników i pojemników paliwowych, instalacji rafineryjnych i petrochemicznych, **39** dystrybucja i przesyłanie ropy naftowej, gazu ziemnego za pomocą transportu drogowego, kolejowego i wodnego, rurociągowego, załadunek, rozładunek i przeładunek towarów w portach morskich i pozostałych punktach przeładunkowych, usługi napełniania butli gazem palnym, magazynowanie i przechowywanie towarów, wynajmowanie samochodów osobowych, przewóz towarów i osób pojazdami specjalistycznymi.

(111) **210192** (220) 2007 05 04 (210) 324843
 (151) 2008 09 12 (441) 2007 08 06
 (732) „PETROLINVEST” S.A., Gdynia, PL.
 (540)



Kolor znaku: czerwony, grafitowy, biały

(531) 26.13.25, 27.5.1, 29.1.13

(510), (511) **01** produkty chemiczne nieorganiczne i organiczne oraz petrochemiczne powstające w wyniku przerobu ropy naftowej, węglowodory nasycone i nienasycone olefinowe i dienowe, oraz ich polimery, propan, etylen, propylen, polietylen, polipropylen, butadien, benzen, toluen, frakcja etylobenzynowa, fenol, aceton, kumen, rozpuszczalniki, aromaty, glikole etylenowe, tlenek etylenu, etery, siarka, siarkowodór, chemiczne substancje, wodór i gazy wodne, dodatki chemiczne do paliw, smarów, gazy do celów przemysłowych, oleje do rozdzielania, płyny niskozamarzające, płyny hamulcowe, nieprzetworzone tworzywa sztuczne, **04** paliwa stałe, ciekłe i gazowe, gazy płynne, benzyny silnikowe, oleje napędowe, oleje opałowe, oleje przemysłowe, oleje silnikowe, parafina, paliwa silnikowe lotnicze i żeglugowe, koks naftowy, ksyleny, smary, ropa naftowa, paliwa ropopochodne, gazy techniczne, propan, butan, gaz płynny propan-butan, biopaliwa, paliwo bunkrowe, parafina, wosk, **35** usługi związane z prowadzeniem hurtowni: paliw płynnych, gazowych, wyrobów chemicznych, olejów, części i akcesoriów do pojazdów samochodowych, usługi importowo-eksportowe paliw płynnych, gazowych, wyrobów chemicznych, olejów, badanie rynku i opinii publicznej, analiza kosztów, doradztwo handlowe, dystrybucja materiałów reklamowych, badanie i doradztwo w zakresie działalności gospodarczej, usługi prowadzenia biura, prowadzenia ksiąg, rachunkowości, usługi doradztwa podatkowego, usługi w zakresie działalności handlowej polegającej na kojarzeniu kontrahentów, usługi konsultingowe w zakresie obrotu paliwami płynnymi i gazowymi, **37** usługi budowlane, usługi budowlane w zakresie związanym z przetwarzaniem, magazynowaniem, konfekcjonowaniem i obrotem paliwami oraz produktami chemicznymi w postaci stałej, płynnej i gazowej, usługi budowlane w zakresie transportu drogowego, kolejowego, wodnego i rurociągowego, usługi w zakresie napraw i remontów urządzeń, instalacji rafineryjnych i petrochemicznych, zbiorników paliwowych, usługi instalacyjne konstrukcji metalowych w tym zbiorników i pojemników paliwowych, instalacji rafineryjnych i petrochemicznych, **39** dystrybucja i przesyłanie ropy naftowej, gazu ziemnego za pomocą transportu drogowego, kolejowego i wodnego, rurociągowego, załadunek, rozładunek

i przeładunek towarów w portach morskich i pozostałych punktach przeładunkowych, usługi napełniania butli gazem palnym, magazynowanie i przechowywanie towarów, wynajmowanie samochodów osobowych, przewóz towarów i osób pojazdami specjalistycznymi.

(111) **210193** (220) 2007 05 04 (210) 324844
 (151) 2008 09 12 (441) 2007 08 06
 (732) „PETROLINVEST” S.A., Gdynia, PL.
 (540)



Kolor znaku: grafitowy, pomarańczowy, biały

(531) 1.3.2, 1.3.15, 26.1.1, 26.1.13, 27.5.1, 29.1.13

(510), (511) **01** produkty chemiczne nieorganiczne i organiczne oraz petrochemiczne powstające w wyniku przerobu ropy naftowej, węglowodory nasycone i nienasycone olefinowe i dienowe, oraz ich polimery, propan, etylen, propylen, polietylen, polipropylen, butadien, benzen, toluen, frakcja etylobenzynowa, fenol, aceton, kumen, rozpuszczalniki, aromaty, glikole etylenowe, tlenek etylenu, etery, siarka, siarkowodór, chemiczne substancje, wodór i gazy wodne, dodatki chemiczne do paliw, smarów, gazy do celów przemysłowych, oleje do rozdzielania, płyny niskozamarzające, płyny hamulcowe, nieprzetworzone tworzywa sztuczne, **04** paliwa stałe, ciekłe i gazowe, gazy płynne, benzyny silnikowe, oleje napędowe, oleje opałowe, oleje przemysłowe, oleje silnikowe, parafina, paliwa silnikowe lotnicze i żeglugowe, koks naftowy, ksyleny, smary, ropa naftowa, paliwa ropopochodne, gazy techniczne, propan, butan, gaz płynny propan-butan, biopaliwa, paliwo bunkrowe, parafina, wosk, **35** usługi związane z prowadzeniem hurtowni: paliw płynnych, gazowych, wyrobów chemicznych, olejów, części i akcesoriów do pojazdów samochodowych, usługi importowo-eksportowe paliw płynnych, gazowych, wyrobów chemicznych, olejów, badanie rynku i opinii publicznej, analiza kosztów, doradztwo handlowe, dystrybucja materiałów reklamowych, badanie i doradztwo w zakresie działalności gospodarczej, usługi prowadzenia biura, prowadzenia ksiąg, rachunkowości, usługi doradztwa podatkowego, usługi w zakresie działalności handlowej polegającej na kojarzeniu kontrahentów, usługi konsultingowe w zakresie obrotu paliwami płynnymi i gazowymi, **37** usługi budowlane, usługi budowlane w zakresie związanym z przetwarzaniem, magazynowaniem, konfekcjonowaniem i obrotem paliwami oraz produktami chemicznymi w postaci stałej, płynnej i gazowej, usługi budowlane w zakresie transportu drogowego, kolejowego, wodnego i rurociągowego, usługi w zakresie napraw i remontów urządzeń, instalacji rafineryjnych i petrochemicznych, zbiorników paliwowych, usługi instalacyjne konstrukcji metalowych w tym zbiorników i pojemników paliwowych, instalacji rafineryjnych i petrochemicznych, **39** dystrybucja i przesyłanie ropy naftowej, gazu ziemnego za pomocą transportu drogowego, kolejowego i wodnego, rurociągowego, załadunek, rozładunek i przeładunek towarów w portach morskich i pozostałych punktach przeładunkowych, usługi napełniania butli gazem palnym, magazynowanie i przechowywanie towarów, wynajmowanie samochodów osobowych, przewóz towarów i osób pojazdami specjalistycznymi.

(111) **210194** (220) 2007 05 10 (210) 325036
 (151) 2008 09 17 (441) 2007 08 20
 (732) Jan Musialik, Piekary Śląskie, PL.
 (540)



Kolor znaku: żółty, czarny

(531) 27.5.1, 27.5.3, 29.1.12

(510), (511) **09** kasety magnetofonowe, wideo, płyty kompaktowe, nośniki dźwięku oraz dźwięku i obrazu, płyty DVD, **16** wydawnictwa reklamowe, a mianowicie afisze i plakaty, fotografie, wydawnictwa

muzyczne, okładki do kaset i płyt, albumy, książki i śpiewniki, torby reklamowe, gazetki, materiały reklamowe z papieru, kartonu i tworzyw sztucznych oraz ich kompozycji zawarte w tej klasie, kalendary, nalepki i znaczki z papieru, tworzyw sztucznych, tkanin, skóry oraz ich kompozycji, długopisy, ołówki, pióra, breloczki, **25** odzież w tym kurtki, bluzy, koszulki, czapki, **35** zarządzanie działalnością artystyczną, rozpowszechnianie materiałów reklamowych w postaci ulotek i ich wprowadzenie dowolnymi technikami z wykorzystaniem wszystkich metod słownych, dźwiękowych oraz technik audiowizualnych i multimedialnych, obróbka tekstów, **41** koncerty estradowe, organizowanie i realizowanie koncertów i spektakli, studia nagrań, usługi wydawnicze, usługi rejestracji dźwięku i obrazu, doradztwo muzyczne, nagrywanie filmów na taśmach wideo, opracowywanie i nadawanie programów radiowych, telewizyjnych i multimedialnych.

(111) **210195** (220) 2007 05 21 (210) 325457
 (151) 2008 08 12 (441) 2007 09 03
 (732) „PLACKARNIA BABUNI-RESTAURACJE” Sp. z o.o., Katowice, PL.
 (540)



Kolor znaku: biały, brązowy i jego odcienie
 (531) 2.3.1, 8.7.11, 26.5.1, 26.5.6, 27.5.1, 29.1.12
 (510), (511) **29** placki ziemniaczane, smalec, bekon, sos z borówek, chrupki ziemniaczane, dżemy, kapusta kwaszona, kaszanka, kiełbasy, szynka, mięso, zupy, **30** bułki, ciasta, gofry, lody, makarony, naleśniki, pasztet, paszteciki, placki, sosy, **43** usługi barowe, bary szybkiej obsługi, kawiarnie, restauracje, hotele, przygotowywanie dań (żywność i napoje) na zamówienie oraz ich dostawa, wynajmowanie sal na posiedzenia.

(111) **210196** (220) 2007 05 25 (210) 325722
 (151) 2008 09 05 (441) 2007 09 03
 (732) Firma Handlowa „METRO” Augustyn Lesław Spółka Jawna, Tarnowskie Góry, PL.
 (540)



Kolor znaku: granatowy, biały
 (531) 27.5.1, 29.1.12
 (510), (511) **01** kleje do celów przemysłowych, **17** materiały uszczelniające, substancje uszczelniające do połączeń, uszczelnienia wodoodporne, **19** asfalt, bituminy, materiały budowlane niemetalowe, materiały do budowy i pokryć dróg, materiały wiążące do naprawy dróg.

(111) **210197** (220) 2007 05 28 (210) 325797
 (151) 2008 09 03 (441) 2007 09 03
 (732) KONSORCJUM Spółka z o.o., Świdnik, PL.
 (540) Galeria Venus
 (510), (511) **36** usługi dzierżawy nieruchomości.

(111) **210198** (220) 2007 05 30 (210) 325900
 (151) 2008 09 04 (441) 2007 09 03
 (732) Okręgowa Spółdzielnia Mleczarska w Sierpcu, Sierpc, PL.
 (540)



Kolor znaku: czerwony, złoty, biały, czarny
 (531) 24.9.2, 26.1.2, 27.5.1, 29.1.14

(510), (511) **29** mleko, przetwory mleczne, sery, twarogi, śmietana, kefir, jogurt, napoje mleczne i na bazie mleka, masło, margaryna, jadalne mieszanki tłuszczowe.

(111) **210199** (220) 2007 06 04 (210) 326091
 (151) 2008 09 19 (441) 2007 09 17
 (732) Zakład Usług Techniczno-Handlowych „AMCOR”
 Dorota Majerczak, Lubin, PL.
 (540)



Kolor znaku: ciemnoniebieski, czarny
 (531) 26.4.2, 26.5.6, 27.5.1, 29.1.12
 (510), (511) **35** prowadzenie hurtowni i sklepu części zamiennych do silników wysokoprężnych, przewodów hydraulicznych, węży, zakuwek, **37** usługi serwisowe i instalacyjne oraz naprawa, regeneracja i konserwacja w zakresie silników wysokoprężnych, wiertarek hydraulicznych do maszyn górniczych, elementów maszyn budowlanych i innych pojazdów lądowych, jak również aparatury pomiarowo-diagnostycznej układów hydraulicznych oraz konfekcjonowanie przewodów hydraulicznych.

(111) **210200** (220) 2007 06 04 (210) 326097
 (151) 2008 09 10 (441) 2007 09 17
 (732) JERONIMO MARTINS DYSTRYBUCJA Spółka Akcyjna, Kostrzyn, PL.
 (540) Towaroteka
 (510), (511) **35** prowadzenie sklepów z artykułami przemysłowymi, odzieżowymi, elektronicznymi.

(111) **210201** (220) 2002 02 20 (210) 246651
 (151) 2008 09 22 (441) 2002 08 26
 (732) VTM HOLDING Spółka z o.o., Pszczyna, PL.
 (540)



Kolor znaku: granatowy, biały
 (531) 26.4.9, 27.5.1, 29.1.12
 (510), (511) **16** folie z tworzyw sztucznych do pakowania, **17** folie z tworzyw sztucznych nie do pakowania, **19** kasetony i panele: sufitowe i ściennie, podkłady pod panele podłogowe, z folii polistyrenowej spienionej; listwy wykończeniowe i listwy przysufitowe z listwy polistyrenu ekstrudowanego, listwy wykończeniowe i listwy podłogowe z polichloru winylu; tynki akrylowe, tynki kamienne.

(111) **210202** (220) 2002 02 22 (210) 246841
 (151) 2008 07 29 (441) 2002 08 26
 (732) Jan Roman Potocki, Londyn, GB.
 (540)



(531) 24.9, 24.13

(510), (511) **03** perfumy, wody kolońskie i toaletowe, kosmetyki, artykuły kosmetyczne i perfumeryjne, środki i preparaty myjące, upiększające, pielęgnacyjne-do włosów, ciała, twarzy, zębów, mydła, preparaty do czyszczenia, **32** piwo, napoje bezalkoholowe, wody mineralne i gazowane, soki i napoje owocowe, syropy i preparaty do przygotowywania napojów, **33** napoje alkoholowe, wina, miody pitne, wódki, winiaki, likiery, rum, brandy, dzin, whisky, spirytus.

(111) **210203** (220) 2003 05 09 (210) 264549
 (151) 2008 09 22 (441) 2003 11 17
 (732) P.P.H.U. „MARTEX” Grażyna i Janusz Olejnik S.C., Czarnożyły, PL.
 (540)

MARTEX
FASHION

Kolor znaku: granatowy, czerwony, czarny

(531) 26.11.2, 27.5.1, 29.1.13
 (510), (511) **25** koszule.

(111) **210204** (220) 2003 09 19 (210) 270164
 (151) 2008 09 30 (441) 2004 03 22
 (732) FUTURE ENTERPRISES PTE LTD, Singapore, SG.
 (540)

MacCoffeeBar

Kolor znaku: biały, czarny, czerwony

(531) 26.4.2, 27.5.1, 29.1.13

(510), (511) **16** serwetki papierowe z nadrukiem, papierowe podkładki na stół, torby papierowe, papier pakowy, **21** kubki papierowe lub z tworzywa sztucznego, zastawa stołowa tj: filiżanki, szklanki, talerzyki, talerze, **30** żywność zawarta w kl. 30, chleb, kanapki, potrawy mączne, potrawy z ryżu i makaronu, preparaty zbożowe i dania z nich przygotowane, ciasta, słodczyce, lody, słodkie desery, kawa naturalna, kawa rozpuszczalna, napoje na bazie kawy, herbata, herbata rozpuszczalna, napoje na bazie herbaty, czekolada, czekolada na gorąco, napoje na bazie czekolady, **32** napoje bezalkoholowe, **33** napoje na bazie alkoholu, **35** zarządzanie restauracjami i innymi zakładami lub przedsiębiorstwami zapewniającymi żywność i napoje gotowe do konsumpcji, konsultacje w zakresie zarządzania i pomoc w zarządzaniu restauracjami i innymi zakładami lub przedsięwzięciami zapewniającymi żywność i napoje gotowe do konsumpcji, udzielenie koncesji na zasadach franchisingu na prowadzenie restauracji i innych zakładów lub przedsiębiorstw zapewniających żywność i napoje gotowe do konsumpcji, **41** szkolenie personelu w zarządzaniu i prowadzeniu wymienionych w klasie 42 zakładów i urzędzeń dla nich przeznaczonych, **42** projektowanie restauracji, zakładów zapewniających żywność i napoje gotowe do konsumpcji i urzędzeń dla nich przeznaczonych, **43** usługi z zakresu zaopatrzenia w żywność i napoje, w tym usługi gastronomiczne.

(111) **210205** (220) 2003 10 03 (210) 270693
 (151) 2008 07 02 (441) 2004 04 05
 (732) Kancelaria Brokerska „PROMETEUSZ” Spółka z o.o., Konin, PL.
 (540)

PROMETEUSZ
Kancelaria Brokerska

Kolor znaku: biały, czerwony

(531) 26.4.2, 26.11.1, 27.5.1, 27.5.5, 29.1.12

(510), (511) **36** usługi brokerskie w zakresie ubezpieczeń, doradztwo finansowe, **42** doradztwo prawne.

(111) **210206** (220) 2003 10 21 (210) 271548
 (151) 2008 08 21 (441) 2004 04 19
 (732) Radio Muzyka Fakty Spółka z o.o., Kraków, PL.
 (540) MOJA MUZYKA

(510), (511) **09** anteny, aparaty do przetwarzania informacji, aparaty do rejestracji dźwięku, aparaty fotograficzne, audiowizualne urządzenia do nauki, dane magnetyczne, dane na nośnikach optycznych, drukarki komputerowe, dyktafony, dyski do nagrywania dźwięku i obrazu takie jak: płyty CD, płyty DVD, płyty wideo CD, dyski komputerowe, dyski magnetyczne, dyski obliczeniowe, dyski optyczne, dyski optyczne komputerowe, dyskietki, dystrybutory dysków, filmy do nagrań dźwiękowych, głośniki, interfejsy dla informatyki, kasety magnetyczne z nagraniami, kasety wideo, kasety wideo z gramami, kompaktowe dyski optyczne, kompaktowe odtwarzacze płyt, komputery, maszty radiotelegraficzne, megafony, mikrofony, monitory do komputerów, nadajniki do telekomunikacji, nośniki danych magnetyczne, nośniki do rejestracji dźwięku, nośniki informacji optycznej, odtwarzacze kaset, urządzenia do odtwarzania dźwięku, procesory tekstu, programy komputerowe systemu operacyjnego, taśmy do nagrywania dźwięku, taśmy magnetyczne, taśmy wideo, urządzenia nadawcze, urządzenia do transmisji dźwięku, **16** broszury, czasopisma, druki, dzienniki, formularze, fotografie, gazety, kalendarze, kartki okolicznościowe, karty muzyczne z życzeniami, karton, katalogi, książki, materiały klejące dla papeterii i gospodarstw domowych, materiały do modelowania, makiety architektoniczne, naklejki adresowe, nalepki, notesy, noże do papieru i kartonu, obrazy oprawione lub nie, okładki na dokumenty, papeteria, papier, periodyki, pędzle, plansze, plakaty reklamowe, prospekty, przybory do pisania, publikacje drukowane, reprodukcje graficzne, tworzywa sztuczne do pakowania, sprzęt dla artystów, szyldry z papieru lub z tektury i kartonu, taśmy samoprzylepne do celów papierniczych lub do użytku domowego, torebki do pakowania z papieru lub z tworzyw sztucznych, **35** administrowanie hotelami, agencje importowo-eksportowe, agencje informacji handlowej, organizowanie aukcji publicznych, informacja handlowa, kompilacja informacji w komputerowych bazach danych, systematyzacja komputerowych baz danych, marketing, pośrednictwo handlowe w zakresie produkcji reklam radiowych, telewizyjnych i kinowych, usługi prowadzenia domów aukcyjnych, produkcja reklam: telewizyjnych, radiowych, kinowych, reklama osób trzecich i prowadzenie interesów osób trzecich w ramach udzielonych pełnomocnictw w zakresie działalności: radiowej, telewizyjnej lub kinowej, usługi agencji reklamowych, publikowanie tekstów reklamowych, reklama radiowa, reklama telewizyjna, transkrypcja informacji, reprodukcja dokumentów, dokumentacji, usługi menedżerskie, usługi badania rynku, usługi badania opinii, usługi informacyjne w zakresie działalności gospodarczej, usługi rozlepiania plakatów reklamowych, uaktualnianie ulotek reklamowych, wypożyczanie materiałów reklamowych, zarządzanie zbiorami informatycznymi, usługi organizacji wystaw handlowych lub reklamowych, usługi zarządzania hotelami, zarządzanie profesjonalną działalnością artystyczną, zarządzanie miejscami wystawowymi, **38** usługi informacyjne, agencje prasowe, emisja radiowa, emisja telewizyjna, informacja telekomunikacji, komunikacja radiowa, komunikacja telefoniczna, komunikacja telegraficzna, poczta elektroniczna, przekaz satelitarny, przesyłanie danych przy pomocy światłowodów, przesyłanie danych przy pomocy terminali komputerowych, przesyłanie telegramów, przesyłanie telekopii, przesyłanie wiadomości, przesyłanie wiadomości i obrazu przy pomocy komputera, radiofonia, usługi w zakresie prowadzenia stacji radiowych i telewizyjnych, usługi przekazywania głosu i obrazu, usługi telexowe i telefaksowe, obsługa przekazu fonicznego, prowadzenie transmisji radiowych i telewizyjnych i poprzez internet, zbieranie i przekazywanie wiadomości i informacji, transmitowanie dźwięku i obrazu, usługi w zakresie obsługi satelitarnej dotyczącej transmisji dźwięku lub obrazu, najem sprzętu do telekomunikacji oraz do transmisji radia i telewizji, organizowanie systemów transmisyjnych, rozpowszechnianie programów radiowych i telewizyjnych, usługi telefonii komórkowej, usługi w zakresie zleceń przywoławczych w zakresie radia, telefonii, internetu lub innych środków elektronicznych, wypożyczanie modemów, wypożyczanie urządzeń do przekazywania informacji, wypożyczanie urządzeń telekomunikacyjnych, **40** usługi poligraficzne, drukowanie, obróbka taśm filmowych, skład fotograficzny, **41** usługi związane z montażem programów radiowych i telewizyjnych oraz usługi związane z montażem taśm wideo, usługi nauczania, usługi organizowania konkursów edukacyjnych lub rozrywkowych, usługi dotyczące organizowania pokazów i widowisk artystycznych, organizowania zawodów sportowych, organizowania konkursów piękności, organizowania zabaw, organizowania i prowadzenia seminariów, organizowania i prowadzenia konferencji i kongresów, organizowa-

nia rozrywki internetowej, radiowej i telewizyjnej, organizowania wystaw kulturalnych lub edukacyjnych, usługi świadczone przez parki rozrywki, usługi związane z organizowaniem kursów takich jak: edukacyjnych, internetowych, korespondencyjnych, usługi dotyczące produkcji szerokotaśmowych filmów i produkcji filmów na taśmach wideo, usługi w zakresie produkcji widowisk, usługi wykonywane przez agencję artystyczną w zakresie: studia nagrań, przedstawień teatralnych, organizowania festiwalu piosenkarskich, usługi organizowania festiwalu i konkursów piosenkarskich z nagrodami w postaci figurek i statuetek z metali nieszlachetnych i szlachetnych, usługi organizowania festiwalu i konkursów muzycznych z nagrodami w postaci figurek i statuetek z metali szlachetnych i nieszlachetnych, usługi organizowania plebiscytów muzycznych i piosenkarskich z nagrodami w postaci figurek i statuetek z metali nieszlachetnych i szlachetnych, organizowanie widowisk muzycznych, usługi w zakresie wypożyczalni rekwizytów, usługi w zakresie wypożyczalni kaset, usługi dotyczące publikowania książek i tekstów innych niż teksty reklamowe, usługi organizowania rozrywki radiowej, usługi dotyczące wypożyczania nagrań dźwiękowych, rejestrowanie na taśmach wideo, reportaże fotograficzne, usługi nagrywania na taśmach magnetowidowych, usługi fotograficzne, **42** usługi dekoracji wnętrz, zarządzanie prawami autorskimi, wypożyczanie oprogramowania informatycznego, **43** wynajmowanie sal posiedzeń.

(111) **210207** (220) 2003 10 21 (210) 271549
(151) 2008 08 21 (441) 2004 04 19

(732) Radio Muzyka Fakty Spółka z o.o., Kraków, PL.
(540) TWOJA MUZYKA

(510), (511) **09** anteny, aparaty do przetwarzania informacji, aparaty do rejestracji dźwięku, aparaty fotograficzne, audiowizualne urządzenia do nauki, dane magnetyczne, dane na nośnikach optycznych, drukarki komputerowe, dyktafony, dyski do nagrywania dźwięku i obrazu takie jak: płyty CD, płyty DVD, płyty wideo CD, dyski komputerowe, dyski magnetyczne, dyski obliczeniowe, dyski optyczne, dyski optyczne komputerowe, dyskietki, dystrybutory dysków, filmy do nagrań dźwiękowych, głośniki, interfejsy dla informatyki, kase ty magnetyczne z nagraniami, kase ty wideo, kase ty z grammi, kompaktowe dyski optyczne, kompaktowe odtwarzacze płyt, komputery, maszty radiotelegraficzne, megafony, mikrofony, monitory do komputerów, nadajniki do telekomunikacji, nośniki danych magnetyczne, nośniki do rejestracji dźwięku, nośniki informacji optycznej, odtwarzacze kaset, urządzenia do odtwarzania dźwięku, procesory tekstu, programy komputerowe systemu operacyjnego, taśmy do nagrywania dźwięku, taśmy magnetyczne, taśmy wideo, urządzenia nadawcze, urządzenia do transmisji dźwięku, **16** broszury, czasopisma, druki, dzienniki, formularze, fotografie, gazety, kalendarze, kartki okolicznościowe, karty muzyczne z życzeniami, karton, katalogi, książki, materiały klejące dla papeterii i gospodarstw domowych, materiały do modelowania, makiety architektoniczne, naklejki adresowe, nalepki, notesy, noże do papieru i kartonu, obrazy oprawione lub nie, okładki na dokumenty, papeteria, papier, periodyki, pędzle, plansze, plakaty reklamowe, prospekty, przybory do pisania, publikacje drukowane, reprodukcje graficzne, tworzywa sztuczne do pakowania, sprzęt dla artystów, szyldy z papieru lub z tektury i kartonu, taśmy samoprzylepne do celów papierniczych lub do użytku domowego, torebki do pakowania z papieru lub z tworzyw sztucznych, **35** administrowanie hotelami, agencje importowo-eksportowe, agencje informacji handlowej, organizowanie aukcji publicznych, informacja handlowa, kompilacja informacji w komputerowych bazach danych, systematyzacja komputerowych baz danych, marketing, pośrednictwo handlowe w zakresie produkcji reklam radiowych, telewizyjnych i kinowych, usługi prowadzenia domów aukcyjnych, produkcja reklam: telewizyjnych, radiowych, kinowych, reklama osób trzecich i prowadzenie interesów osób trzecich w ramach udzielonych pełnomocnictw w zakresie działalności: radiowej, telewizyjnej lub kinowej, usługi agencji reklamowych, publikowanie tekstów reklamowych, reklama radiowa, reklama telewizyjna, transkrypcja informacji, reprodukcja dokumentów, dokumentacji, usługi menedżerskie, usługi badania rynku, usługi badania opinii, usługi informacyjne w zakresie działalności gospodarczej, usługi rozlepiania plakatów reklamowych, uaktualnianie ulotek reklamowych, wypożyczanie materiałów reklamowych, zarządzanie zbiorami informatycznymi, usługi organizacji wystaw handlowych lub reklamowych, usługi zarządzania hotelami, zarządzanie profes-

sjonalną działalnością artystyczną, zarządzanie miejscami wystawowymi, **38** usługi informacyjne, agencje prasowe, emisja radiowa, emisja telewizyjna, informacja telekomunikacji, komunikacja radiowa, komunikacja telefoniczna, komunikacja telegraficzna, poczta elektroniczna, przekaz satelitarny, przesyłanie danych przy pomocy światłowodów, przesyłanie danych przy pomocy terminali komputerowych, przesyłanie telegramów, przesyłanie telekopii, przesyłanie wiadomości, przesyłanie wiadomości i obrazu przy pomocy komputera, radiofonia, usługi w zakresie prowadzenia stacji radiowych i telewizyjnych, usługi przekazywania głosu i obrazu, usługi teleksowe i telefaksowe, obsługa przekazu fonicznego, prowadzenie transmisji radiowych i telewizyjnych i poprzez internet, zbieranie i przekazywanie wiadomości i informacji, transmitowanie dźwięku i obrazu, usługi w zakresie obsługi satelitarnej dotyczącej transmisji dźwięku lub obrazu, najem sprzętu do telekomunikacji oraz do transmisji radia i telewizji, organizowanie systemów transmisyjnych, rozpowszechnianie programów radiowych i telewizyjnych, usługi telefonii komórkowej, usługi w zakresie zleceń przywoławczych w zakresie radia, telefonii, internetu lub innych środków elektronicznych, wypożyczanie modemów, wypożyczanie urządzeń do przekazywania informacji, wypożyczanie urządzeń telekomunikacyjnych, **40** usługi poligraficzne, drukowanie, obróbka taśm filmowych, skład fotograficzny, **41** usługi związane z montażem programów radiowych i telewizyjnych oraz usługi związane z montażem taśm wideo, usługi nauczania, usługi organizowania konkursów edukacyjnych lub rozrywkowych, usługi dotyczące organizowania pokazów i widowisk artystycznych, organizowania zawodów sportowych, organizowania konkursów piękności, organizowania zabaw, organizowania i prowadzenia seminariów, organizowania i prowadzenia konferencji i kongresów, organizowania rozrywki internetowej, radiowej i telewizyjnej, organizowania wystaw kulturalnych lub edukacyjnych, usługi świadczone przez parki rozrywki, usługi związane z organizowaniem kursów takich jak: edukacyjnych, internetowych, korespondencyjnych, usługi dotyczące produkcji szerokotaśmowych filmów i produkcji filmów na taśmach wideo, usługi w zakresie produkcji widowisk, usługi wykonywane przez agencję artystyczną w zakresie: studia nagrań, przedstawień teatralnych, organizowania festiwalu piosenkarskich, usługi organizowania festiwalu i konkursów piosenkarskich z nagrodami w postaci figurek i statuetek z metali nieszlachetnych i szlachetnych, usługi organizowania festiwalu i konkursów muzycznych z nagrodami w postaci figurek i statuetek z metali szlachetnych i nieszlachetnych, usługi organizowania plebiscytów muzycznych i piosenkarskich z nagrodami w postaci figurek i statuetek z metali nieszlachetnych i szlachetnych, organizowanie widowisk muzycznych, usługi w zakresie wypożyczalni rekwizytów, usługi w zakresie wypożyczalni kaset, usługi dotyczące publikowania książek i tekstów innych niż teksty reklamowe, usługi organizowania rozrywki radiowej, usługi dotyczące wypożyczania nagrań dźwiękowych, rejestrowanie na taśmach wideo, reportaże fotograficzne, usługi nagrywania na taśmach magnetowidowych, usługi fotograficzne, **42** usługi dekoracji wnętrz, zarządzanie prawami autorskimi, wypożyczanie oprogramowania informatycznego.

(111) **210208** (220) 2004 04 13 (210) 279222
(151) 2008 07 02 (441) 2004 07 26
(732) HYDROSTAL P.P.H.U. Tadeusz Samek, Stalowa Wola, PL.
(540)



Kolor znaku: czarny, żółty

(531) 26.4.4, 27.5.1, 29.1.2, 29.1.8

(510), (511) **06** przewody rurowe metalowe do hydrauliki i pneumatyki, **07** agregaty hydrauliczne, w szczególności urządzenia zasilające hydrauliczne wysokociśnieniowe, zwłaszcza do maszyn budowlanych i przemysłowych, **17** przewody giętkie niemetalowe do hydrauliki siłowej i pneumatyki, **35** zgrupowanie na rzecz osób trzecich towarów pozwalające nabywcy wygodnie je oglądać i kupować w hurtowni z elementami, urządzeniami i aparaturą kontrolno-pomiarową z zakresu hydrauliki siłowej i pneumatyki oraz instalacji przepływu gazów i mediów chemicznych, **37** usługi dotyczące budowy, konserwacji i napraw w zakresie elementów, urządzeń i układów

hydraulicznych, w tym ciśnieniowych, i pneumatycznych, zwłaszcza w maszynach budowlanych i przemysłowych, **39** dostarczanie towarów, również zamówionych korespondencyjnie, w zakresie elementów i urządzeń hydraulicznych i pneumatycznych oraz instalacji przepływu gazów i mediów chemicznych; dystrybucja wyżej wymienionych towarów, ich magazynowanie, przewożenie i składowanie.

(111) **210209** (220) 2004 04 21 (210) 279608
 (151) 2008 09 09 (441) 2004 07 26
 (732) Przedsiębiorstwo Produkcyjno-Handlowe „MAGO” Spółka z o.o., Chociszewo, PL.
 (540)

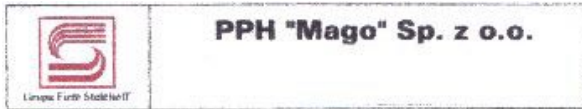

Kolor znaku: czerwony, czarny
 (531) 26.4.1, 26.11.3, 27.5.1, 29.1.1, 29.1.8
 (510), (511) **20** meble.

(111) **210210** (220) 2004 06 08 (210) 281767
 (151) 2008 07 17 (441) 2004 09 20
 (732) Sławomir Cichocki, Poznań, PL.
 (540) studenckie
 (510), (511) **32** wody mineralne gazowane i niegazowane, napoje bezalkoholowe, napoje owocowe i soki owocowe, **34** tytoń, wyroby tytoniowe, przybory dla palaczy, zapalaki.

(111) **210211** (220) 2004 08 04 (210) 284034
 (151) 2008 07 08 (441) 2004 11 15
 (732) HORTEX HOLDING Spółka Akcyjna, Warszawa, PL.
 (540) MOOOCNO CHŁODZI
 (510), (511) **32** piwo, wody niegazowane i gazowane, wody mineralne, stołowe, sodowe, napoje bezalkoholowe, soki, napoje i nektary owocowe, warzywne i owocowo-warzywne, zagęszczone soki owocowe i warzywne, soki przecierowe owocowe i warzywne, owocowo-warzywne, soki i napoje o obniżonej wartości energetycznej, owocowe, warzywne i owocowo-warzywne soki i napoje wzbogacone witaminami i/lub wapniem, sorbety, napoje izotoniczne, napoje energetyczne, napoje serwatkowe, syropy i preparaty do sporządzania napojów, esencje do napojów, ekstrakty do napojów.

(111) **210212** (220) 2004 08 11 (210) 284267
 (151) 2008 07 25 (441) 2004 11 15
 (732) DESTYLARNIA SOBIESKI S.A., Starogard Gdański, PL.
 (540) STAROPOLSKA SMACZNA
 (510), (511) **33** napoje alkoholowe, wyroby spirytusowe, wódka, likiery, wino.

(111) **210213** (220) 2005 02 25 (210) 291645
 (151) 2008 09 25 (441) 2005 05 30
 (732) Zakład Mechaniki Przemysłowej ZAMEP Sp. z o.o., Gliwice, PL.
 (540) PS
 (510), (511) **07** pompa wirowa średniociśnieniowa.

(111) **210214** (220) 2005 02 25 (210) 291648
 (151) 2008 09 17 (441) 2005 05 30
 (732) Zakład Mechaniki Przemysłowej ZAMEP Sp. z o.o., Gliwice, PL.
 (540) WPW
 (510), (511) **07** wirowa pompa wysokociśnieniowa.

(111) **210215** (220) 2005 02 25 (210) 291649
 (151) 2008 09 25 (441) 2005 05 30
 (732) Zakład Mechaniki Przemysłowej ZAMEP Sp. z o.o., Gliwice, PL.
 (540) WPZ
 (510), (511) **07** wirowa pompa zraszająca.

(111) **210216** (220) 2005 03 04 (210) 291984
 (151) 2008 07 17 (441) 2005 06 13
 (732) Szulc Dariusz, Warszawa, PL.

(540) ArtVenture
 (510), (511) **16** obrazy, malarstwo oprawione lub nie, rytzy, sztychy, rysunki, grafika, grafika artystyczna i użytkowa, fotografie, ryciny, afisze, plakaty, graficzne druki, odbitki, książki, odwzorowania, reprodukcje, wydruki komputerowe, biżuteria, rzeźby, reliefy, sztuka użytkowa, meble, **35** prowadzenie galerii sztuki, usługi prowadzenia sklepu/hurtowni z dziełami sztuki, organizowanie targów, wystaw w celach handlowych lub reklamowych, promocja sprzedaży, promocja sztuki i artystów w kraju i za granicą, usługi najmu i podnajmu dzieł sztuki, organizowanie i prowadzenie aukcji publicznych, usług w zakresie organizowania i prowadzenia aukcji i domów aukcyjnych, organizowanie wernisaży i doradztwo w zakresie organizowania wernisaży, profesjonalne zarządzanie działalnością artystyczną, wynajmowanie miejsc na umieszczanie ogłoszeń lub reklam, reklama za pośrednictwem sieci komputerowej, prowadzenie interesów osób trzecich, firm, doradztwo w zakresie organizowania, zarządzania i prowadzenia działalności gospodarczej, produkcyjnej, handlowej i usługowej, marketingowej, public relations, zarządzania firmą, planowania strategicznego i marketingowego, usług w zakresie opracowywania strategii marketingowych i zarządzania kategoriami produktowymi, merchandising, dekorowanie wystaw sklepowych, agencje reklamowe, prowadzenie agencji reklamowej dla osób trzecich, firm, ekspertyzy i doradztwo w zakresie komputerowych baz danych, ekspertyzy opłacalności, analizy kosztów, badania i poszukiwania w dziedzinie sztuki, **36** pośrednictwo i doradztwo w sprawach finansowych, analizy finansowe, zarządzanie finansami, inwestycje kapitałowe, usługi komisowe, agencje przedstawicielskie, **41** organizowanie wystaw z dziedziny kultury lub edukacji, prowadzenie serwisu internetowego, wydawanie, publikowanie pism, broszur, książek, katalogów, materiałów reklamowych i innych druków związanych z dziedziną prowadzenia interesu, zarządzania, marketingu oraz dzieł sztuki i obrotu dziełami sztuki, nauczanie, kształcenie, organizowanie szkoleń i kursów specjalistycznych z zakresu prowadzenia interesu, marketingu, zarządzania, obrotu dziełami sztuki, **42** doradztwo w zakresie własności intelektualnej, zarządzanie prawami autorskimi, wypożyczanie dzieł sztuki, ekspertyzy, doradztwo w zakresie oprogramowania i wdrażania systemów informatycznych, projektowanie i dekorowanie wnętrz, tworzenie i utrzymanie stron internetowych dla osób trzecich.

(111) **210217** (220) 2005 04 18 (210) 293850
 (151) 2008 09 09 (441) 2005 07 25
 (732) „BIOFAKTOR” Spółka z ograniczoną odpowiedzialnością, Skierniewice, PL.
 (540)

DERMATIX

Kolor znaku: biały, fioletowy, granatowy
 (531) 27.5.1, 29.1.13
 (510), (511) **31** substancje odżywcze wzmacniające dla zwierząt.

(111) **210218** (220) 2005 04 28 (210) 294369
 (151) 2008 07 11 (441) 2005 08 08
 (732) „SOX” Marcin Gawroński, Marki, PL.
 (540)

sox.pl

(531) 26.4.2, 27.5.1
 (510), (511) **09** pokrowce, etui, futerały do przenośnych urządzeń elektronicznych, **24** narzuty na łóżka, narzuty pikowane, ręczniki elastyczne.

(111) **210219** (220) 2005 04 29 (210) 294483
 (151) 2008 09 22 (441) 2005 08 08
 (732) NOE Spółka z o.o., Gryfice, PL.

(540)

PALERMO

(531) 26.11.1, 27.5.1

(510), (511) **18** wyroby ze skóry i imitacji skóry takie jak: teczki, torby, walizki, aktówki, plecaki, portfele, paski, parasole i parasolki, **25** odzież, obuwie, nakrycia głowy, szaliki, apaszki, bandany, chusty, boa na szyję, bielizna, artykuły pończosnicze, rękawiczki, krawaty, muszki, muszniki, **35** zgrupowanie na rzecz osób trzecich różnych towarów pozwalające nabywcy wygodnie je oglądać i kupować w sklepach z bielizną, odzieżą i obuwiem, **42** wzornictwo przemysłowe w zakresie wyrobów jubilerskich, artykułów kaletniczych, artykułów bieliźniarskich, odzieży i obuwia oraz artykułów gospodarstwa domowego i wystroju wnętrz.

(111) **210220** (220) 2005 05 10 (210) 294798
 (151) 2008 07 03 (441) 2005 08 22

(732) Polska Telefonia Cyfrowa Spółka z o.o., Warszawa, PL.

(540) Obszar firmowy

(510), (511) **09** aparaty telefoniczne, przewody i słuchawki telefoniczne, telefony komórkowe, zestawy głośno mówiące, anteny i baterie do tych telefonów, ładowarki, zestawy słuchawkowe, do telefonów komórkowych, karty PCMCIA, obudowy i obudowy kolorowe do telefonów komórkowych, uchwyty i pokrowce do telefonów komórkowych, karty telefoniczne do automatów, karty telefoniczne do telefonów komórkowych-karty sim, urządzenia do przetwarzania informacji, urządzenia współpracujące z komputerami w zakresie przekazywania dźwięku i obrazu, magnetyczne nośniki danych, zapisane magnetyczne nośniki audio i video, **35** usługi reklamowe: organizacja kampanii reklamowych, wynajem i sprzedaż miejsca i czasu na reklamy, dystrybucja i doręczanie prospektów reklamowych, ofert sprzedaży i próbek reklamowych, również za pośrednictwem sieci teleinformatycznych-internetu, pośrednictwo w sprzedaży towarów za pośrednictwem Internetu, usługi polegające na rejestrowaniu, kompilacji, systematyzacji pisemnych informacji, dostarczanie pakietów informacji, tekstów reklamowych dostosowanych do indywidualnych wymagań odbiorcy, informacja o działalności gospodarczej i handlowej, pośrednictwo w sprzedaży usług turystycznych i w zakresie rozrywki, usługi w zakresie kupna i sprzedaży towarów i usług, usługi sprzedaży aukcyjnej i promocyjnej towarów i usług prowadzone w systemie w systemie on-line, usługi umożliwiania wymiany informacji i konwersacji w czasie realnym dotyczących: reklamy, działalności gospodarczej i handlowej za pośrednictwem sieci teleinformatycznych-internet i telefonów komórkowych, **36** pośrednictwo w zawieraniu umów ubezpieczeniowych, umów kredytowych za pośrednictwem telefonu i sieci teleinformatycznych-internet, sprawdzanie stanu konta za pośrednictwem telefonu i sieci teleinformatycznych-internet, **38** usługi operatora sieci telefonii komórkowej dotyczące obsługi połączeń abonentów telefonii komórkowej, przekazywania głosu i obrazu w systemie przekazu fonicznego i cyfrowego, usług teleksowych i telefaksowych, zbieranie i przekazywanie informacji dotyczących bieżących wydarzeń, przesyłanie, przekazywanie pisemnych informacji za pośrednictwem sieci telefonicznych-internetu, przekazywanie informacji tekstowej i obrazowej za pośrednictwem komputerów i sieci informatycznych, przekazywanie danych przy pomocy terminali komputerowych, przesyłanie wiadomości, danych, głosu i obrazu za pomocą przekazu satelitarne, przekazywanie poczty elektronicznej za pośrednictwem sieci telefonii komórkowej i telefonów komórkowych, udostępnianie połączeń z sieciami informatycznymi, wypożyczanie urządzeń służących do przekazywania głosu, obrazu i danych za pomocą telefonii analogowej, cyfrowej oraz satelitarnej, udostępnianie stron internetowych za pośrednictwem sieci telefonii komórkowej bezpośrednio na wyświetlaczu aparatu telefonicznego, umożliwianie wymiany informacji i konwersacji w czasie realnym za pośrednictwem sieci teleinformatycznych-internet i telefonów komórkowych pomiędzy ich użytkownikami, przekazywanie informacji lokalnej dotyczącej obszaru na którym znajduje się odbiorca zgodnie z indywidualnymi wymaganiami, **39** udzielanie informacji telefonicznych dotyczących turystyki, organizacji podróży, **41** nauczanie i rozrywka prowadzone za pośrednictwem sieci teleinformatycznych-internet i telefonów komórkowych, organizowanie konkursów edukacyjnych i rozrywkowych,

organizacja gier rozrywkowych, przeprowadzanie plebiscytów, udzielanie informacji telefonicznych w zakresie rozrywki.

(111) **210221** (220) 2005 10 18 (210) 301304
 (151) 2008 09 25 (441) 2006 01 23
 (732) GETIN HOLDING S.A., Wrocław, PL.
 (540)



(531) 26.1.1, 27.5.1

(510), (511) **09** komputery, urządzenia peryferyjne do komputerów, w tym drukarki komputerowe, myszy, monitory, skanery, urządzenia do transmisji danych, komputerowe nośniki danych, pamięci komputerowe, urządzenia do transmisji i przetwarzania informacji, czytniki, czytniki kodów kreskowych, programy komputerowe, programy komputerowe systemu operacyjnego, dane na nośnikach magnetycznych i optycznych, dyski magnetyczne, optyczne, dyski audio-video, dyski kompaktowe, dyskietki, urządzenia do interkomunikacji, telekopiarki oraz elektroniczne urządzenia biurowe, **35** specjalistyczne doradztwo i konsulting, pomoc i usługi w zakresie organizacji i zarządzania działalnością gospodarczą, przedsiębiorstwami i przedsięwzięciami, profesjonalne zarządzanie działalnością artystyczną, badania i poszukiwania w dziedzinie działalności gospodarczej, ekspertyzy w dziedzinie działalności gospodarczej, ekspertyzy opłacalności, usługi doradztwa handlowego, usługi zarządzania i pomocy w zarządzaniu przedsiębiorstwami handlowymi lub przemysłowymi, usługi związane z przenoszeniem przedsiębiorstw, usługi pozyskiwania, opracowywania i udostępniania informacji o działalności gospodarczej, usługi agencji informacji handlowej, usługi w zakresie specjalistycznego doradztwa handlowego, opracowywanie informacji statycznych i statystyk, usługi badania rynku i opinii publicznej, wykonywanie analiz rynkowych, usługi w zakresie wyceny działalności handlowej i przygotowywania analiz kosztów i prognoz ekonomicznych, usługi wyceny, sporządzanie wyciągów z kont, organizowanie i specjalistyczna obsługa aukcji publicznych, usługi księgowe i audytorskie, przygotowywanie zeznań podatkowych, prowadzenie ksiąg, przygotowywanie list płac, weryfikacja rachunków, usługi pośrednictwa handlowego, pośrednictwo w zawieraniu transakcji handlowych, usługi agencji importowo-eksportowych, usługi agencji handlowych, usługi zaopatrzenia osób trzecich (zakupy produktów usług dla innych przedsiębiorstw), usługi internetowe, usługi pozyskiwania i systematyzacji danych do komputerowych baz danych, usługi komputerowego zarządzania plikami, wyszukiwanie informacji w bazach i plikach komputerowych, usługi sortowania, systematyzacji i kompilacji danych w plikach komputerowych, zarządzanie zbiorami informatycznymi, zarządzanie zbiorami danych w systemach komputerowych, przetwarzanie informacji statystycznych, usługi w zakresie obsługi programów lojalnościowych i programów promocyjnych świadczonych na rzecz osób trzecich, promocja sprzedaży towarów i usług świadczona na rzecz osób trzecich, usługi agencji reklamowych z wykorzystaniem wszelkich metod słownych, dźwiękowych, wizualnych, audiowizualnych i multimedialnych, doradztwo i konsulting w zakresie doboru metod i technik reklamowania, dystrybucja materiałów reklamowych, uaktualnianie, rozpowszechnianie materiałów, ogłoszeń i ofert reklamowych, usługi reklamowania za pośrednictwem sieci komputerowych, produkcja reklam radiowych, telewizyjnych, wypożyczanie i uaktualnianie materiałów reklamowych, wynajmowanie miejsc na reklamy, powierzchni reklamowych i czasu reklamowego w środkach przekazu, publikowanie tekstów reklamowych, usługi w zakresie reklamy korespondencyjnej, organizowanie targów i wystaw w celach handlowych lub reklamowych, usługi w zakresie pośrednictwa pracy, rekrutacji i doboru personelu za pomocą metod psychotechnicznych, doradztwo w zakresie zarządzania personalnego i kadrowego, usługi biurowe, powielanie i fotokopiowanie dokumentów, archiwizacja dokumentów metodami elektronicznymi i tradycyjnymi, doradztwo i konsulting w zakresie archiwizacji dokumentów, obróbka tekstów, usługi sekretarskie, usługi leasingowe, leasing i wynajem maszyn i urządzeń dla biur, **36** usługi bankowe i kas oszczędnościowych prowadzone w systemie tradycyjnym i z dostę-

pem bezpośrednim, usługi w zakresie elektronicznego transferu kapitału, transakcji finansowych, rozliczenia transakcji finansowych, operacji finansowych i walutowych, usługi zarządzania finansami, usługi w zakresie wymiany pieniędzy i walut, usługi w zakresie gromadzenia i systematyzowania i udostępniania informacji bankowej, weryfikacja czeków, obsługa kart debetowych i kredytowych, usługi kredytowania i w zakresie sprzedaży na raty, usługi agencji kredytowych, usługi w zakresie udzielania gwarancji finansowych, udzielenie i finansowanie pożyczek, emisja bonów wartościowych, usługi związane z obrotem papierami wartościowymi, emisja kart kredytowych, usługi w zakresie depozytów przedmiotów wartościowych i depozytów sejfowych, usługi powiernicze, usługi finansowe, usługi w zakresie doradztwa, koordynacji i nadzoru w sprawach finansowych, analizy finansowe, ekspertyzy dla celów fiskalnych, ekspertyzy i wyceny dla celów podatkowych, szacowanie wartości dla celów fiskalnych, weryfikacja czeków, usługi rozrachunkowe, informacja finansowa, usługi wyceny finansowej ubezpieczeń, banków i nieruchomości, usługi w zakresie zarządzania majątkiem, tworzenie, reprezentowanie i zarządzanie funduszami inwestycyjnymi i finansowymi, pośrednictwo, doradztwo i obsługa dokonywania inwestycji kapitałowych na rynkach krajowych i zagranicznych, usługi funduszy finansowych, obsługa finansowa towarzystw, funduszy inwestycyjnych i funduszy emerytalnych, usługi w zakresie lokaty, tworzenia kapitału, usługi w zakresie inwestycji kapitałowych, pośrednictwo w dokonywaniu inwestycji kapitałowych, usługi wyceny dóbr inwestora dla spółek akcyjnych i z ograniczoną odpowiedzialnością, usługi w zakresie tworzenia kapitału i nakładów kapitałowych, organizowanie funduszy na cele dobroczynne, sponsorowanie finansowe, przeprowadzanie operacji finansowych na zlecenie osób trzecich, usługi operacji finansowych związanych z likwidacją przedsiębiorstw, usługi agencji pośrednictwa w handlu nieruchomościami, usługi kupna i sprzedaży nieruchomości, agencje mieszkaniowe, usługi wynajmu mieszkań, pomieszczeń biurowych i budynków, usługi w zakresie dzierżawy majątku nieruchomego, usługi sporządzania umów najmu, usługi szacowania i wyceny majątku nieruchomego, wyceny nieruchomości do celów sprzedaży, zastawu, ubezpieczenia, dzierżawy lub celów fiskalnych, usługi w zakresie administrowania i zarządzania nieruchomościami, usługi w zakresie zarządzania majątkiem nieruchomym, usługi i pośrednictwo ubezpieczeniowe w pełnym zakresie ryzyka, doradztwo w sprawach ubezpieczenia, informacje o ubezpieczeniach, doradztwo i informacja w zakresie oceny wyboru przez osoby fizyczne i podmioty gospodarcze optymalnych form inwestowania i zaciągania kredytów, usługi agencji celnych, usługi biur maklerskich: maklerstwo i pośrednictwo giełdowe, usługi brokerskie, notowania giełdowe, agencje ściągania wierzytelności i czynszów, wynajmowanie pomieszczeń dla instalacji serwerów komputerowych, pomoc w zarządzaniu towarzystwami, funduszami inwestycyjnymi i funduszami emerytalnymi, **37** usługi instalowania, konserwacji oraz naprawy maszyn i urządzeń biurowych, obsługa i naprawy środków lokomocji i transportu, instalowanie i naprawa urządzeń elektrycznych, konserwacja i naprawa sejfów i skarbców, instalacja, konserwacja i naprawy maszyn, instalowanie komputerów, sieci komputerowych, urządzeń peryferyjnych, urządzeń do transmisji danych i programów komputerowych, konserwacja i naprawy komputerów, czyszczenie budynków od wewnątrz i od zewnątrz, wypożyczanie maszyn do czyszczenia, usługi budowlane i nadzoru budowlanego, izolowanie i uszczelnianie budynków, informacja budowlana, wynajem maszyn budowlanych i do robót drogowych i terenowych, instalowanie i naprawy alarmów przeciw włamaniom, **38** usługi agencji informacyjnych i prasowych, usługi przesyłania informacji, przesyłanie informacji tekstowej, obrazowej, dźwiękowej i skompilowanej w formie zapisu elektronicznego oraz udostępnianie łączności do przesyłania takiej informacji poprzez terminale komputerowe, sieci światłowodów, telefony, telegrafy, teleksy, telefaksy, radio, telewizję oraz urządzenia satelitarne, udostępnianie łączności i przekazu informacji tekstowej, dźwiękowej i obrazowej poprzez terminale komputerowe oraz poprzez sieć światłowodów, udostępnianie połączenia ze światową siecią komputerową za pośrednictwem telekomunikacji, wypożyczanie aparatury do przesyłania informacji, usługi rozpowszechniania ogłoszeń elektronicznych, usługi przydzielania dostępu i obsługa poczty elektronicznej i skrzynki mailowych, obsługa telefonencji, przesyłanie telekopii, wypożyczanie modemów, wypożyczanie urządzeń telekomunikacyjnych i do przesyłania informacji, usługi w zakresie łączności telefonicznej, **39** usługi w zakresie dystrybucji paczek, przesyłek, to-

warów, usługi magazynowania, transport przesyłek wartościowych, usługi transportowe i przewozy ludzi, usługi pilotażu, przetwarzanie i udostępnianie informacji o wolnych powierzchniach magazynowych, magazynowanie elektronicznych nośników danych i elektroniczne magazynowanie dokumentów, wynajmowanie miejsc na parkingi, usługi związane z parkowaniem samochodów, wynajmowanie powierzchni na salony samochodowe, wynajmowanie garaży, wynajmowanie miejsc parkingowych, wynajmowanie środków transportu osobowego i towarowego, w tym: samochodów, autobusów, innych pojazdów, samolotów i statków, pośrednictwo w zawieraniu transakcji na transport i przewóz, maklerstwo transportowe, **40** usługi drukowania tekstów i rysunków, litografia, offset, sitodruk, kompletowanie materiałów na zamówienie, usługi składu poligraficznego do drukowania różnymi technikami, **41** usługi w zakresie edukacji, kształcenie praktyczne, organizowanie pokazów edukacyjnych, organizowanie konkursów edukacyjnych lub rozrywkowych, organizowanie wystaw z dziedziny kultury lub edukacji, organizowanie i obsługa prowadzenia zjazdów, sympozjów, seminariów, organizowanie i prowadzenie pracowni specjalistycznych, usługi w zakresie informacji o edukacji, obsługa publikacji elektronicznych on-line, organizowanie przyjęć, publikacja elektroniczna on-line książek i periodyków, publikowanie książek i publikowanie tekstów innych niż teksty reklamowe, usługi doradztwa zawodowego w zakresie edukacji lub kształcenia, obrazy cyfrowe, organizowanie gier i loterii pieniężnych, **42** usługi informatyczne w zakresie zarządzania przedsiębiorstwami na zasadzie outsourcingu, usługi arbitrażowe, doradztwo w zakresie własności intelektualnej, usługi licencjonowania własności intelektualnej, doradztwo w sprawach zarządzania własnością intelektualną, usługi zarządzania, prawa autorskie, usługi prawnicze i badania prawne, usługi związane z bezpieczeństwem, własność intelektualna, zarządzanie prawami autorskimi, licencjonowanie własności intelektualnej, prace badawczo-rozwojowe, analizy systemów komputerowych, doradztwo w sprawach sprzętu komputerowego, projektowania oprogramowania i systemów informacyjnych, odzyskiwanie danych komputerowych, odtwarzanie komputerowych baz danych, analizy, aktualizacja oprogramowania komputerowego, konserwacja oprogramowania komputerowego, powielanie oprogramowania komputerowego, projektowanie systemów komputerowych i oprogramowania komputerowego, instalacje oprogramowania komputerowego, instalowanie, konserwacja, projektowanie, powielanie oprogramowania komputerowego, projektowanie systemów komputerowych, wypożyczanie oprogramowania komputerowego, konwersja danych lub dokumentów na formę elektroniczną, konwersja danych przez programy komputerowe, wypożyczanie komputerów, instalacji komputerowych oraz wszelkiego sprzętu do systematyzacji i przetwarzania danych, udostępnianie komputerowych baz danych, udostępnianie czasu dostępu do komputerów w celu przetwarzania danych, administrowanie stronami komputerowymi, tworzenie i utrzymywanie stron internetowych dla osób trzecich, administrowanie stronami internetowymi, usługi pomiaru gruntów, usługi testowania materiałów, usługi projektowania budynków i doradztwa budowlanego, usługi kontroli jakości, **43** usługi domów turystycznych, wynajmowanie mieszkań na pobyt czasowy, wynajmowanie sal na posiedzenia, **45** doradztwo w sprawach bezpieczeństwa, agencje detektywistyczne, usługi w zakresie ochrony cywilnej, usługi doradztwa w sprawach ochrony osób i mienia, usługi eskorty i nadzoru nocnego, usługi monitoringu systemów bezpieczeństwa i antywłamaniowych, usługi agencji ochrony nocnej.

(111) **210222** (220) 2005 11 25 (210) 302821
 (151) 2008 09 05 (441) 2006 03 06
 (732) CASTORAMA POLSKA Spółka z o.o., Warszawa, PL.
 (540)



Kolor znaku: biały, czerwony, czarny
 (531) 25.5.2, 26.4.2, 27.5.1, 29.1.13
 (510), (511) **04** brykiety drewna, smary do narzędzi tnących, oleje do konserwacji murów, środki pyłochłonne, świece, **18** plecaki szkolne

i turystyczne, torby plażowe, parasole przeciwsłoneczne, torby podróżne, torby na kółkach, torby turystyczne i walizki, **23** nici do cerowania, nici do szycia, kordonek do wyszywania, **35** usługi w zakresie sprzedaży hurtowej i detalicznej osobom trzecim towarów a mianowicie: brykiety drewna, smary do narzędzi tnących, oleje do konserwacji murów, środki pyłochłonne, świece, plecaki szkolne i turystyczne, torby plażowe, parasole przeciwsłoneczne, torby podróżne, torby na kółkach, torby turystyczne i walizki, nici do cerowania, nici do szycia, kordonek do wyszywania.

(111) **210223** (220) 2006 01 23 (210) 305190
(151) 2008 07 03 (441) 2006 05 02
(732) Professional System AMF S.C. Andrzej Furmaniak, Agnieszka Mankiewicz, Poznań, PL.
(540) DIGITRONIK

(510), (511) **35** zgrupowanie na rzecz osób trzecich następujących towarów: sprzętu komputerowego w tym podzespołów, oprogramowania do komputerów, sprzętu informatycznego, sprzętu telefonicznego, sprzętu telekomunikacyjnego, sprzętu elektronicznego, sprzętu fotograficznego, sprzętu i urządzeń kopiujących, rejestratorów elektronicznych oraz gadżetów, pozwalające nabywcy wygodnie oglądać i kupować te towary na stronie internetowej dotyczącej sprzedaży różnorodnych artykułów, zgrupowanie na rzecz osób trzecich następujących towarów: sprzętu komputerowego w tym podzespołów, oprogramowania do komputerów, sprzętu informatycznego, sprzętu telefonicznego, sprzętu telekomunikacyjnego, sprzętu elektronicznego, sprzętu fotograficznego, sprzętu i urządzeń kopiujących, rejestratorów elektronicznych oraz gadżetów, pozwalające nabywcy wygodnie oglądać i kupować te towary z katalogu różnych artykułów, wykorzystując zamówienie korespondencyjne lub używając środków telekomunikacji, promocja sprzedaży towarów i usług dla osób trzecich, pokazy towarów, dystrybucja materiałów reklamowych: próbek, druków, prospektów, broszur, **37** instalowanie, konserwacje i naprawy komputerów, instalowanie, konserwacje i naprawy sprzętu telekomunikacyjnego, instalowanie, konserwacje i naprawy sprzętu teleinformatycznego, instalowanie, konserwacje i naprawy rejestratorów elektronicznych, instalowanie, konserwacje i naprawy sprzętu i urządzeń kopiujących, regeneracja maszyn zużytych lub częściowo zniszczonych, instalowanie i naprawa telefonów, **42** administrowanie stronami komputerowymi, doradztwo w sprawach sprzętu komputerowego, instalacja oprogramowania komputerowego, konserwacje oprogramowania komputerowego.

(111) **210224** (220) 2006 01 23 (210) 305204
(151) 2008 07 02 (441) 2006 05 02
(732) POLKOMTEL Spółka Akcyjna, Warszawa, PL.
(540)



(531) 27.5.1
(510), (511) **09** aparaty, przewody i słuchawki telefoniczne, automaty sprzedające i mechanizmy do urządzeń uruchamianych przez wrzucenie monety lub żetonu, kasy rejestrujące, komputery i sprzęt przetwarzający dane, magnetyczne nośniki danych, maszyny liczące, płyty (dyski) z nagraniami, urządzenia do gaszenia ognia, urządzenia do nagrywania, transmisji, reprodukcji danych, dźwięku lub obrazu, urządzenia i przyrządy naukowe, żeglarskie, geodezyjne, elektryczne, kinematograficzne, optyczne, wagowe, pomiarowe, sygnalizacyjne, kontrolne, do ratowania życia, do celów dydaktycznych, **35** usługi polegające na: rejestrowaniu, sporządzaniu odpisów, składzie, kompilacji, transmisji, transkrypcji, systematyzacji pisemnych informacji (komunikatów) oraz rejestrowaniu, a także wykorzystaniu lub kompilacji danych matematycznych lub statystycznych oraz zarządzaniu zbiorami informatycznymi, usługi w zakresie: reklamy i działalności informacyjnej, badania rynku, telefonicznego udzielania informacji, organizacji wystaw lub targów handlowych i reklamowych, pośrednictwa w zawieraniu umów kupna-sprzedaży poprzez telefon i Internet, obsługa klientów przy wykorzystaniu sieci Internet, a także usługi telekomunikacyjne on-line polegające na umożliwieniu: zlecenia usług,

świadczenia usług, zawierania umów, umów pośrednictwa, umów kupna-sprzedaży, wykonywania umów, prowadzenie sprzedaży towarów: apaszk jedwabne, antystresery, baloniki, bandanki, banery, bezrękawniki, bloczki post-it, bluzy, bombki, breloczki, chorągiewki, clipboardy, czapki, daszki, długopisy, elektroniczne, urządzenia do tłumaczeń językowych, elektroniczne urządzenia ze słownikiem, etui skórzane na długopisy, etui skórzane na wizytówki, fido-dido, flagi, galanteria odzieżowa damska i męska, galanteria skórzana, galanteria papierowa, joja, kalendarze, kalkulatory, kapelusze, karafki, konstrukcje dmuchane i balony, kosmetyczki, kosmetyki, koszulki polo, krawaty, krzeselka, kubki, kurtki, latawce, linijki, maskotki, materiały biurowe i szkolne, medale, pudełka, naklejki i nalepki, notesy, obrusy, odtwarzacze płyt kompaktowych i kaset, ołówki, opakowania na napoje, organizery, otwieracze do butelek, pałeczki chińskie, papiery pakowe, parasole, parasolki, parawany, para jedwabne, piłki, piórniki, plecaki, płotki, podkładki pod kubki, kieliszki i szklanki, podkładki pod mysz, pokrowce na telefony, pompony, portfele, postery, potykacze, radio-odbiorniki, rękawiczki, ręczniki, sakwy rowerowe, sakwy podróżne, samochodowe osłony przeciwsłoneczne, siatki, skrobaczki do szyb, słodycze, standy, stroje dla personelu, szale, szaliki, świece, tablice, teczki skórzane, terkotki, termosy, tłumacze polsko-angielskie, torby i torebki, torciki, trąbki, t-shirty, wizytowniki, wody perfumowane i perfumy, worki żeglarskie, wyroby ze szkła i porcelany, zabawki, zegary ściennie, zegarki, znaczki z logo, **36** usługi w zakresie: pośrednictwa w zawieraniu umów ubezpieczeniowych poprzez telefon i Internet, sprawdzania stanu konta poprzez telefon i Internet, usługi telekomunikacyjne on-line polegające na umożliwieniu: zawierania umów ubezpieczeniowych, umów kredytowych, umów bankowych oraz otwierania rachunków bankowych, dokonywania operacji bankowych, dostępu do konta bankowego, **38** usługi w zakresie: rozpowszechniania systemów przekazywania dźwięku i obrazu w łączności radiofonicznej, telegraficznej, telefonicznej, telefonii komórkowej, telefaksowej, w systemie cyfrowym, usługi w zakresie łączności: radiofonicznej, telegraficznej, telefonicznej, telefonii komórkowej i poprzez Internet, telefaksowej, ustalania taryf i opłat, obsługi satelitów i przekazów satelitarnych, organizowania systemów transmisyjnych, przesyłania dźwięku, obrazu i SMS-ów, usługi w zakresie: poczty elektronicznej, zleceń przywoławczych z zastosowaniem radia, telefonu lub innych środków komunikacji elektronicznej, usługi w zakresie prowadzenia: stacji radiowych, telewizyjnych oraz transmitowania dźwięku i obrazu, usługi w zakresie zbierania i przekazywania aktualności informacyjnych z wykorzystaniem: multimediiów, urządzeń telekomunikacyjnych, usługi w zakresie wypożyczenia telefonów, modemów i innych urządzeń telekomunikacyjnych, obsługa klientów przy wykorzystaniu sieci Internet, elektroniczny serwis informacji typu on-line polegający na tworzeniu, prowadzeniu baz danych i udostępnianiu informacji z możliwością elektronicznego przyjmowania i przekazywania wiadomości, usługi telekomunikacyjne, **41** usługi w zakresie nauczania poprzez telefon, Internet, radio i telewizję, **42** usługi związane z prognozami meteorologicznymi, prognozowanie pogody, informacja o prognozach pogody.

(111) **210225** (220) 2006 01 30 (210) 305503
(151) 2008 09 17 (441) 2006 05 15
(732) „LUDWISARNIA FELCZYŃSKICH-TACISZÓW”-
-Zbigniew Felczyński, Gliwice, PL.
(540) LUDWISARNIA FELCZYŃSKICH OD 1808 ROKU
(510), (511) **06** dzwony, wyroby artystyczne odlewane z brązu, **15** gongi, **40** odlewanie dzwonów, konserwacja i rekonstrukcja dzwonów i odlewów artystycznych.

(111) **210226** (220) 2006 04 04 (210) 308666
(151) 2008 09 17 (441) 2006 07 10
(732) Combe International Ltd., White Plains, US.
(540)



(531) 26.4.2, 27.5.1
(510), (511) **03** środki wybielające i inne substancje stosowane w praniu, środki do czyszczenia, polerowania, szorowania i ścierania, mydła, środki perfumeryjne, olejki eteryczne, kosmetyki, płyny do

pielęgnacji włosów, preparaty do koloryzacji włosów, wąsów, bródy i baków, preparaty do czyszczenia zębów.

(111) **210227** (220) 2006 04 05 (210) 309060
(151) 2008 09 17 (441) 2006 07 10
(732) „CONTIMAX” Andrzej Cieślak, Bochnia, PL.
(540) kresowe

(510), (511) **29** ryby, ryby solone, ryby wędzone, ryby w stanie przetworzonym i półprzetworzonym, konserwy rybne, filety rybne w zalewach octowych, octowo-olejowych, olejowo-smakowych z owocami i warzywami, filety rybne z przyprawami, filety rybne w sosach owocowo-warzywnych, sosach warzywnych, w sosach salsa, sałatki rybno-owocowe, sałatki rybno-warzywne, pasty rybne, pasztety z ryb, ryby w galarecie, sałatki rybne, potrawy na bazie ryb, kawior, skorupiaki nieżywe.

(111) **210228** (220) 2006 04 06 (210) 309074
(151) 2008 09 25 (441) 2006 07 10
(732) PROPERTY DEVELOPMENT Sp. z o.o., Warszawa, PL.
(540)



Kolor znaku: wiśniowy, szary

(531) 27.5.1, 29.1.1, 29.1.6

(510), (511) **35** agencje importowo-eksportowe, agencje informacji handlowej, agencje reklamowe, analizy kosztów, aukcje publiczne, badania w dziedzinie działalności gospodarczej, badanie rynku, doradztwo specjalistyczne w sprawach działalności gospodarczej, doradztwo w zakresie organizowania i prowadzenia działalności gospodarczej, doradztwo w zakresie zarządzania personalnego, dystrybucja materiałów reklamowych w postaci próbek, druków, prospektów, broszur, profesjonalne zarządzanie działalnością artystyczną, badania i poszukiwania w zakresie działalności gospodarczej, doradztwo w zakresie działalności gospodarczej, doradztwo w zakresie organizacji i zarządzania działalnością gospodarczą, ekspertyzy w zakresie działalności gospodarczej, ekspertyza w zakresie działalności gospodarczej, informacja o działalności gospodarczej, wycena działalności handlowej, administrowanie hotelami, pomoc w zakresie zarządzania, pośrednictwo pracy, biura pośrednictwa pracy, prognozy ekonomiczne, projektowanie jako pomoc w prowadzeniu działalności gospodarczej, promocja sprzedaży dla osób trzecich, prowadzenie ksiąg, usługi związane z przenoszeniem przedsiębiorstwa, pomoc w zarządzaniu przedsiębiorstwami handlowymi lub przemysłowymi, reklama telewizyjna, uaktualnianie materiałów reklamowych, weryfikacja rachunków, wycena drzew na pniu, wycena działalności handlowej, sporządzanie wyciągów z kont, wynajem czasu reklamowego we wszystkich środkach przekazu, wynajem dystrybutorów automatycznych, wynajmowanie miejsc na umieszczanie ogłoszeń lub reklam, doradztwo w zakresie zarządzania działalnością artystyczną, pomoc w zarządzaniu działalnością gospodarczą, zarządzanie hotelami, zarządzanie zbiorami informacyjnymi, przygotowanie zeznań podatkowych, **36** agencje celne, agencje kredytowe, agencje mieszkaniowe, agencje pośrednictwa w handlu nieruchomościami, agencje ściągania wierzytelności, analizy finansowe, kasy oszczędnościowe, banki z dostępem bezpośrednim np. przez Internet (home banking), operacje bankowe, emisja bonów wartościowych, weryfikacja czeków, emisja czeków podróżnych, depozyty przedmiotów wartościowych, depozyty sejfowe, doradztwo w sprawach finansowych, doradztwo w sprawach ubezpieczeniowych, emisja bonów wartościowych, emisja kart kredytowych, finansowa wycena w zakresie ubezpieczeń, banków i nieruchomości, informacje finansowe, operacje finansowe, usługi finansowe, tworzenie funduszy, notowania giełdowe, pośrednictwo giełdowe, informacja o ubezpieczeniach, informacje bankowe, transfer elektroniczny kapitału, tworzenie kapitału, inwestycje kapitałowe, nakłady kapitałowe, obsługa kart debetowych, obsługa kart kredytowych, gwarancje (kaucje), kredytowanie, kredyty ratalne, usługi likwidacji przedsiębiorstw w zakresie operacji finansowych, lokaty kapitału, dzierżawa majątku nieruchomego, zarządzanie majątkiem, administrowanie

majątkiem nieruchomym, pośrednictwo w majątku nieruchomym, wycena majątku nieruchomego, maklerstwo, maklerstwo giełdowe, sporządzanie umów najmu, administrowanie nieruchomościami, agencje nieruchomości, dzierżawa nieruchomości, wycena nieruchomości, oszacowanie wartości dla celów fiskalnych, pośrednictwo ubezpieczeniowe, pośrednictwo w sprawach majątku nieruchomego, usługi powiernicze, finansowanie pożyczek, pożyczki pod zastaw, dzierżawa gospodarstw w rolnictwie, wycena dzieł sztuki, ściąganie czynszów, agencje ściągania należności, tworzenie kapitałów, doradztwo w sprawach ubezpieczeń, informacje w sprawach ubezpieczenia, ubezpieczenia morskie, ubezpieczenia zdrowotne, usługi ubezpieczeniowe, weryfikacja czeków, wycena antyków, wycena biżuterii, wycena znaczków, wymiana pieniędzy, wymiana walut, wynajmowanie pomieszczeń biurowych, wynajmowanie mieszkań, zarządzanie majątkiem, zarządzanie majątkiem nie ruchomy, zarządzanie nieruchomościami, pożyczki pod zastaw, **37** instalowanie, konserwacja oraz naprawy maszyn i urządzeń biurowych, uszczelnianie budynków, budowa pawilonów i sklepów targowych, informacja budowlana, nadzór budowlany, wynajem sprzętu budowlanego, usługi budowlane, czyszczenie budynków od wewnątrz, czyszczenie budynków od zewnątrz, izolowanie budynków, wypożyczanie maszyn do budowania, budowa falochronów, naprawy i konserwacja projektorów filmowych, budowa i naprawa magazynów, regeneracja maszyn zużytych lub częściowo zniszczonych, regeneracja silników zużytych lub częściowo zniszczonych, rozbiórka budynków, budowa i konserwacja rurociągów, montaż rusztowań, mycie samochodów, obsługa i naprawa samochodów, wiercenie studni, tynkowanie wynajmem buldożerów, wynajem koparek, wynajem sprzętu budowlanego, wynajem sprzętu do oczyszczania dróg, wynajem żurawi, **38** agencje informacyjne, agencje prasowe, informacja o telekomunikacji, przesyłanie informacji łączność poprzez sieć światłowodów, łączność poprzez terminale komputerowe, łączność radiowa, łączność telefoniczna, łączność telegraficzna, telewizja kablowa transmisja programów telewizyjnych, **39** usługi biur turystycznych z wyjątkiem rezerwacji hoteli i pensjonatów, czarterowanie, dostarczanie towarów zamówionych korespondencyjnie, dystrybucja energii, dystrybucja gazet, dystrybucja paczek, dystrybucja prądu elektrycznego, dystrybucja przesyłek, dystrybucja wody, informacja o składowaniu, magazynowanie informacje o magazynowaniu, magazynowanie elektronicznych nośników danych lub dokumentów, wynajmowanie magazynów, maklerstwo okrętowe, maklerstwo transportowe, pośrednictwo frachtowe, transport przedmiotów wartościowych, transport poprzez rurociągi, transport samochodowy, wypożyczanie samochodów, informacja o transporcie, pośrednictwo w transporcie, rezerwacja transportu, transport morski, transport pasażerski, transport przedmiotów wartościowych, transport rzeczny, transport sanitarny, usługi tranzytowe, usługi kurierskie listów lub towarów, wynajmowanie garaży, wynajmowanie koni, wynajmowanie miejsc parkingowych, wynajmowanie powierzchni na salony samochodowe, wynajmowanie wagonów, wypożyczanie pojazdów, **41** studia filmowe, produkcja filmów, wypożyczenie filmów kinematograficznych, usługi w zakresie kasyn i gier hazardowych, organizowanie loterii, wypożyczenie nagrań dźwiękowych, nagrywanie filmów na taśmach wideo, usługi w zakresie obrazów cyfrowych, organizowanie i prowadzenie konferencji, organizowanie i prowadzenie kongresów, organizowanie i prowadzenie pracowni specjalistycznych, organizowanie i prowadzenie seminariów, organizowanie i prowadzenie sympozjów, organizowanie i prowadzenie zjazdów, organizowanie konkursów edukacyjnych lub rozrywkowych, użytkowanie sal kinowych, sale koncertowe, studia filmowe, usługi w zakresie studiów nagrań, telewizyjne programy rozrywkowe, montaż programów radiowych i telewizyjnych, wynajmowanie kortów tenisowych, wynajmowanie stadionów, porady w zakresie edukacji lub kształcenia jako poradnictwo zawodowe, obsługa zjazdów, **42** analizy chemiczne, analizy pokładów ropośnych, usługi arbitrażowe, architektura, badania geologiczne, projektowanie budynków, doradztwo budowlane, doradztwo w sprawach sprzętu komputerowego, doradztwo w zakresie ochrony środowiska, doradztwo w zakresie własności intelektualnej, ekspertyzy geologiczne, ekspertyzy inżynierskie, ekspertyzy pól naftowych, badania geologiczne, ekspertyzy geologiczne, poszukiwania geologiczne, licencjonowanie własności intelektualnej, doradztwo w zakresie ochrony środowiska, ekspertyzy dotyczące pól naftowych, pomiary geodezyjne, pomiary gruntu, poszukiwania ropy naftowej, zarządzanie prawami autorskimi, badania prawne, projektowanie budynków, projektowanie dekoracji wnętrz, projek-

towanie opakowań, projektowanie oprogramowania komputerowego, projektowanie systemów komputerowych, opracowywanie projektów technicznych, stwierdzanie autentyczności dzieł sztuki, kontrola szybów naftowych, **43** domy dla ludzi w podeszłym wieku, domy turystyczne, hotele, kawiarnie, restauracje, usługi restauracyjne, restauracje samoobsługowe, wynajmowanie mieszkań na pobyt czasowy, wynajmowanie sal na posiedzenia.

(111) **210229** (220) 2006 04 06 (210) 309075
 (151) 2008 09 25 (441) 2006 07 10
 (732) PROPERTY DEVELOPMENT Sp. z o.o., Warszawa, PL.
 (540)



Kolor znaku: wiśniowy, szary

(531) 27.5.1, 29.1.1, 29.1.6

(510), (511) **35** agencje importowo-eksportowe, agencje informacji handlowej, agencje reklamowe, analizy kosztów, aukcje publiczne, badania w dziedzinie działalności gospodarczej, badanie rynku, doradztwo specjalistyczne w sprawach działalności gospodarczej, doradztwo w zakresie organizowania i prowadzenia działalności gospodarczej, doradztwo w zakresie zarządzania personalnego, dystrybucja materiałów reklamowych w postaci próbek, druków, prospektów, broszur, profesjonalne zarządzanie działalnością artystyczną, badania i poszukiwania w zakresie działalności gospodarczej, doradztwo w zakresie działalności gospodarczej, doradztwo w zakresie organizacji i zarządzania działalnością gospodarczą, ekspertyzy w zakresie działalności gospodarczej, ekspertyza w zakresie działalności gospodarczej, informacja o działalności gospodarczej, wycena działalności handlowej, administrowanie hotelami, pomoc w zakresie zarządzania, pośrednictwo pracy, biura pośrednictwa pracy, prognozy ekonomiczne, projektowanie jako pomoc w prowadzeniu działalności gospodarczej, promocja sprzedaży dla osób trzecich, prowadzenie ksiąg, usługi związane z przenoszeniem przedsiębiorstwa, pomoc w zarządzaniu przedsiębiorstwami handlowymi lub przemysłowymi, reklama telewizyjna, uaktualnianie materiałów reklamowych, weryfikacja rachunków, wycena drzew na pniu, wycena działalności handlowej, sporządzanie wyciągów z kont, wynajem czasu reklamowego we wszystkich środkach przekazu, wynajem dystrybutorów automatycznych, wynajmowanie miejsc na umieszczanie ogłoszeń lub reklam, doradztwo w zakresie zarządzania działalnością artystyczną, pomoc w zarządzaniu działalnością gospodarczą, zarządzanie hotelami, zarządzanie zbiorami informatycznymi, przygotowanie zeznań podatkowych, **36** agencje celne, agencje kredytowe, agencje mieszkaniowe, agencje pośrednictwa w handlu nieruchomościami, agencje ściągania wierzytelności, analizy finansowe, kasy oszczędnościowe, banki z dostępem bezpośrednim np. przez Internet (home banking), operacje bankowe, emisja bonów wartościowych, weryfikacja czeków, emisja czeków podróży, depozyty przedmiotów wartościowych, depozyty sejfowe, doradztwo w sprawach finansowych, doradztwo w sprawach ubezpieczeniowych, emisja bonów wartościowych, emisja kart kredytowych, wycena majątku nieruchomości, zarządzanie banków i nieruchomości, informacje finansowe, operacje finansowe, usługi finansowe, tworzenie funduszy, notowania giełdowe, pośrednictwo giełdowe, informacja o ubezpieczeniach, informacje bankowe, transfer elektroniczny kapitału, tworzenie kapitału, inwestycje kapitałowe, nakłady kapitałowe, obsługa kart debetowych, obsługa kart kredytowych, gwarancje (kaucje), kredytowanie, kredyty ratalne, usługi likwidacji przedsiębiorstw w zakresie operacji finansowych, lokaty kapitału, dzierżawa majątku nieruchomego, zarządzanie majątkiem, administrowanie majątkiem nieruchomym, pośrednictwo w majątku nieruchomym, wycena majątku nieruchomego, maklerstwo, maklerstwo giełdowe, sporządzanie umów najmu, administrowanie nieruchomościami, agencje nieruchomości, dzierżawa nieruchomości, wycena nieruchomości, oszacowanie wartości dla celów fiskalnych, pośrednictwo ubezpieczeniowe, pośrednictwo w sprawach majątku nieruchomego, usługi powiernicze, finansowanie pożyczek, pożyczki pod zastaw, dzierżawa gospodarstw w rolnictwie, wycena dzieł sztuki, ściąganie czynszów, agencje ściągania należności, two-

zenie kapitałów, doradztwo w sprawach ubezpieczeń, informacje w sprawach ubezpieczenia, ubezpieczenia morskie, ubezpieczenia zdrowotne, usługi ubezpieczeniowe, weryfikacja czeków, wycena antyków, wycena biżuterii, wycena znaczków, wymiana pieniędzy, wymiana walut, wynajmowanie pomieszczeń biurowych, wynajmowanie mieszkań, zarządzanie majątkiem, zarządzanie majątkiem nie ruchomy, zarządzanie nieruchomościami, pożyczki pod zastaw, **37** instalowanie, konserwacja oraz naprawy maszyn i urządzeń biurowych, uszczelnianie budynków, budowa pawilonów i sklepów targowych, informacja budowlana, nadzór budowlany, wynajem sprzętu budowlanego, usługi budowlane, czyszczenie budynków od wewnątrz, czyszczenie budynków od zewnątrz, izolowanie budynków, wypożyczanie maszyn do budowania, budowa falochronów, naprawy i konserwacja projektorów filmowych, budowa i naprawa magazynów, regeneracja maszyn zużytych lub częściowo zniszczonych, regeneracja silników zużytych lub częściowo zniszczonych, rozbiorka budynków, budowa i konserwacja rurociągów, montaż rusztowań, mycie samochodów obsługa i naprawa samochodów, wiercenie studni, tynkowanie wynajem buldożerów, wynajem koparek, wynajem sprzętu budowlanego, wynajem sprzętu do oczyszczania dróg, wynajem żurawi, **38** agencje informacyjne, agencje prasowe, informacja o telekomunikacji, przesyłanie informacji łączność poprzez sieć światłowodów, łączność poprzez terminale komputerowe, łączność radiowa, łączność telefoniczna, łączność telegraficzna, telewizja kablowa transmisja programów telewizyjnych, **39** usługi biur turystycznych z wyjątkiem rezerwacji hoteli i pensjonatów, czarterowanie, dostarczanie towarów zamówionych korespondencyjnie, dystrybucja energii, dystrybucja gazet, dystrybucja paczek, dystrybucja prądu elektrycznego, dystrybucja przesyłek, dystrybucja wody, informacja o składowaniu, magazynowanie informacje o magazynowaniu, magazynowanie elektronicznych nośników danych lub dokumentów, wynajmowanie magazynów, maklerstwo okrętowe, maklerstwo transportowe, pośrednictwo frachtowe, transport przedmiotów wartościowych, transport poprzez rurociągi, transport samochodowy, wypożyczenie samochodów, informacja o transporcie, pośrednictwo w transporcie, rezerwacja transportu, transport morski, transport pasażerski, transport przedmiotów wartościowych, transport rzeczny, transport sanitarny, usługi tranzytowe, usługi kurierskie listów lub towarów, wynajmowanie garaży, wynajmowanie koni, wynajmowanie miejsc parkingowych, wynajmowanie powierzchni na salony samochodowe, wynajmowanie wagonów, wypożyczenie pojazdów, **41** studia filmowe, produkcja filmów, wypożyczenie filmów kinematograficznych, usługi w zakresie kasyn i gier hazardowych, organizowanie loterii, wypożyczenie nagrań dźwiękowych, nagrywanie filmów na taśmach wideo, usługi w zakresie obrazów cyfrowych, organizowanie i prowadzenie konferencji, organizowanie i prowadzenie kongresów, organizowanie i prowadzenie pracowni specjalistycznych, organizowanie i prowadzenie seminariów, organizowanie i prowadzenie sympozjów, organizowanie i prowadzenie zjazdów, organizowanie konkursów edukacyjnych lub rozrywkowych, użytkowanie sal kinowych, sale koncertowe, studia filmowe, usługi w zakresie studiów nagrań, telewizyjne programy rozrywkowe, montaż programów radiowych i telewizyjnych, wynajmowanie kortów tenisowych, wynajmowanie stadionów, porady w zakresie edukacji lub kształcenia jako poradnictwo zawodowe, obsługa zjazdów, **42** analizy chemiczne, analizy pokładów ropoносnych, usługi arbitrażowe, architektura, badania geologiczne, projektowanie budynków, doradztwo budowlane, doradztwo w sprawach sprzętu komputerowego, doradztwo w zakresie ochrony środowiska, doradztwo w zakresie własności intelektualnej, ekspertyzy geologiczne, ekspertyzy inżynierskie, ekspertyzy pól naftowych, badania geologiczne, ekspertyzy geologiczne, poszukiwania geologiczne, licencjonowanie własności intelektualnej, doradztwo w zakresie ochrony środowiska, ekspertyzy dotyczące pól naftowych, pomiary geodezyjne, pomiary gruntu, poszukiwania ropy naftowej, zarządzanie prawami autorskimi, badania prawne, projektowanie budynków, projektowanie dekoracji wnętrz, projektowanie opakowań, projektowanie oprogramowania komputerowego, projektowanie systemów komputerowych, opracowywanie projektów technicznych, stwierdzanie autentyczności dzieł sztuki, kontrola szybów naftowych, **43** domy dla ludzi w podeszłym wieku, domy turystyczne, hotele, kawiarnie, restauracje, usługi restauracyjne, restauracje samoobsługowe, wynajmowanie mieszkań na pobyt czasowy, wynajmowanie sal na posiedzenia.

(111) **210230** (220) 2006 04 06 (210) 309076
 (151) 2008 09 25 (441) 2006 07 10
 (732) PROPERTY DEVELOPMENT Sp. z o.o., Warszawa, PL.
 (540)

Property Development

Kolor znaku: wiśniowy, szary

(531) 27.5.1, 29.1.1, 29.1.6

(510), (511) **35** agencje importowo-eksportowe, agencje informacji handlowej, agencje reklamowe, analizy kosztów, aukcje publiczne, badania w dziedzinie działalności gospodarczej, badanie rynku, doradztwo specjalistyczne w sprawach działalności gospodarczej, doradztwo w zakresie organizowania i prowadzenia działalności gospodarczej, doradztwo w zakresie zarządzania personalnego, dystrybucja materiałów reklamowych w postaci próbek, druków, prospektów, broszur, profesjonalne zarządzanie działalnością artystyczną, badania i poszukiwania w zakresie działalności gospodarczej, doradztwo w zakresie działalności gospodarczej, doradztwo w zakresie organizacji i zarządzania działalnością gospodarczą, ekspertyzy w zakresie działalności gospodarczej, ekspertyza w zakresie działalności gospodarczej, informacja o działalności gospodarczej, wycena działalności handlowej, administrowanie hotelami, pomoc w zakresie zarządzania, pośrednictwo pracy, biura pośrednictwa pracy, prognozy ekonomiczne, projektowanie jako pomoc w prowadzeniu działalności gospodarczej, promocja sprzedaży dla osób trzecich, prowadzenie ksiąg, usługi związane z przenoszeniem przedsiębiorstwa, pomoc w zarządzaniu przedsiębiorstwami handlowymi lub przemysłowymi, reklama telewizyjna, uaktualnianie materiałów reklamowych, weryfikacja rachunków, wycena drzew na pniu, wycena działalności handlowej, sporządzanie wyciągów z kont, wynajem czasu reklamowego we wszystkich środkach przekazu, wynajem dystrybutorów automatycznych, wynajmowanie miejsc na umieszczenie ogłoszeń lub reklam, doradztwo w zakresie zarządzania działalnością artystyczną, pomoc w zarządzaniu działalnością gospodarczą, zarządzanie hotelami, zarządzanie zbiorami informatycznymi, przygotowanie zeznań podatkowych, **36** agencje celne, agencje kredytowe, agencje mieszkaniowe, agencje pośrednictwa w handlu nieruchomościami, agencje ściągania wierzytelności, analizy finansowe, kasy oszczędnościowe, banki z dostępem bezpośrednim np. przez Internet (home banking), operacje bankowe, emisja bonów wartościowych, weryfikacja czeków, emisja czeków podróży, depozyty przedmiotów wartościowych, depozyty sejfowe, doradztwo w sprawach finansowych, doradztwo w sprawach ubezpieczeniowych, emisja bonów wartościowych, emisja kart kredytowych, finansowa wycena w zakresie ubezpieczeń, banków i nieruchomości, informacje finansowe, operacje finansowe, usługi finansowe, tworzenie funduszy, notowania giełdowe, pośrednictwo giełdowe, informacja o ubezpieczeniach, informacja bankowe, transfer elektroniczny kapitału, tworzenie kapitału, inwestycje kapitałowe, nakłady kapitałowe, obsługa kart debetowych, obsługa kart kredytowych, gwarancje (kaucje), kredytywanie, kredyty ratalne, usługi likwidacji przedsiębiorstw w zakresie operacji finansowych, lokaty kapitału, dzierżawa majątku nieruchomego, zarządzanie majątkiem, administrowanie majątkiem nieruchomości, pośrednictwo w majątku nieruchomości, wycena majątku nieruchomego, maklerstwo, maklerstwo giełdowe, sporządzanie umów najmu, administrowanie nieruchomościami, agencje nieruchomości, dzierżawa nieruchomości, wycena nieruchomości, oszacowanie wartości dla celów fiskalnych, pośrednictwo ubezpieczeniowe, pośrednictwo w sprawach majątku nieruchomego, usługi powiernicze, finansowanie pożyczek, pożyczki pod zastaw, dzierżawa gospodarstw w rolnictwie, wycena dzieł sztuki, ściąganie czynszów, agencje ściągania należności, tworzenie kapitałów, doradztwo w sprawach ubezpieczeń, informacje w sprawach ubezpieczenia, ubezpieczenia morskie, ubezpieczenia zdrowotne, usługi ubezpieczeniowe, weryfikacja czeków, wycena antyków, wycena biżuterii, wycena znaczków, wymiana pieniędzy, wymiana walut, wynajmowanie pomieszczeń biurowych, wynajmowanie mieszkań, zarządzanie majątkiem, zarządzanie majątkiem nie ruchomy, zarządzanie nieruchomościami, pożyczki pod zastaw, **37** instalowanie, konserwacja oraz naprawy maszyn i urządzeń biurowych, uszczelnianie budynków, budowa pawilonów i sklepów targowych, informacja budowlana, nadzór budowlany, wynajem sprzętu budowlanego, usługi budowlane, czyszczenie budynków od wewnątrz, czyszczenie budynków od zewnątrz, izolowanie budynków, wypożyczanie ma-

szyn do budowania, budowa falochronów, naprawy i konserwacja projektorów filmowych, budowa i naprawa magazynów, regeneracja maszyn zużytych lub częściowo zniszczonych, regeneracja silników zużytych lub częściowo zniszczonych, rozbiórka budynków, budowa i konserwacja rurociągów, montaż rusztowań, mycie samochodów, obsługa i naprawa samochodów, wiercenie studni, tynkowanie wynajem buldożerów, wynajem koparek, wynajem sprzętu budowlanego, wynajem sprzętu do oczyszczania dróg, wynajem żurawi, **38** agencje informacyjne, agencje prasowe, informacja o telekomunikacji, przesyłanie informacji łączność poprzez sieć światłowodów, łączność poprzez terminale komputerowe, łączność radiowa, łączność telefoniczna, łączność telegraficzna, telewizja kablowa transmisja programów telewizyjnych, **39** usługi biur turystycznych z wyjątkiem rezerwacji hoteli i pensjonatów, czarterowanie, dostarczanie towarów zamówionych korespondencyjnie, dystrybucja energii, dystrybucja gazet, dystrybucja paczek, dystrybucja prądu elektrycznego, dystrybucja przesyłek, dystrybucja wody, informacja o składowaniu, magazynowanie informacje o magazynowaniu, magazynowanie elektronicznych nośników danych lub dokumentów, wynajmowanie magazynów, maklerstwo okrętowe, maklerstwo transportowe, pośrednictwo frachtowe, transport przedmiotów wartościowych, transport poprzez rurociągi, transport samochodowy, wypożyczanie samochodów, informacja o transporcie, pośrednictwo w transporcie, rezerwacja transportu, transport morski, transport pasażerski, transport przedmiotów wartościowych, transport rzeczny, transport sanitarny, usługi tranzytowe, usługi kurierskie listów lub towarów, wynajmowanie garaży, wynajmowanie koni, wynajmowanie miejsc parkingowych, wynajmowanie powierzchni na salony samochodowe, wynajmowanie wagonów, wypożyczanie pojazdów, **41** studia filmowe, produkcja filmów, wypożyczenie filmów kinematograficznych, usługi w zakresie kasyn i gier hazardowych, organizowanie loterii, wypożyczenie nagrań dźwiękowych, nagrywanie filmów na taśmach video, usługi w zakresie obrazów cyfrowych, organizowanie i prowadzenie konferencji, organizowanie i prowadzenie kongresów, organizowanie i prowadzenie pracowni specjalistycznych, organizowanie i prowadzenie seminariów, organizowanie i prowadzenie sympozjów, organizowanie i prowadzenie zjazdów, organizowanie konkursów edukacyjnych lub rozrywkowych, użytkowanie sal kinowych, sale koncertowe, studia filmowe, usługi w zakresie studiów nagrań, telewizyjne programy rozrywkowe, montaż programów radiowych i telewizyjnych, wynajmowanie kortów tenisowych, wynajmowanie stadionów, porady w zakresie edukacji lub kształcenia jako poradnictwo zawodowe, obsługa zjazdów, **42** analizy chemiczne, analizy pokładów ropośnych, usługi arbitrażowe, architektura, badania geologiczne, projektowanie budynków, doradztwo budowlane, doradztwo w sprawach sprzętu komputerowego, doradztwo w zakresie ochrony środowiska, doradztwo w zakresie własności intelektualnej, ekspertyzy geologiczne, ekspertyzy inżynierskie, ekspertyzy pól naftowych, badania geologiczne, ekspertyzy geologiczne, poszukiwania geologiczne, licencjonowanie własności intelektualnej, doradztwo w zakresie ochrony środowiska, ekspertyzy dotyczące pól naftowych, pomiary geodezyjne, pomiary gruntu, poszukiwania ropy naftowej, zarządzanie prawami autorskimi, badania prawne, projektowanie budynków, projektowanie dekoracji wnętrz, projektowanie opakowań, projektowanie oprogramowania komputerowego, projektowanie systemów komputerowych, opracowywanie projektów technicznych, stwierdzenie autentyczności dzieł sztuki, kontrola szybów naftowych, **43** domy dla ludzi w podeszłym wieku, domy turystyczne, hotele, kawiarnie, restauracje, usługi restauracyjne, restauracje samoobsługowe, wynajmowanie mieszkań na pobyt czasowy, wynajmowanie sal na posiedzenia.

(111) **210231** (220) 2006 06 21 (210) 312289
 (151) 2008 09 25 (441) 2006 10 02
 (732) Grupo Bimbo S.A. de C.V., Colonia Peña Blanca Santa Fe, MX.
 (540) SUPER POPS

(510), (511) **29** mięso, ryby, drób, dziczyzna, ekstrakty mięsne, konserwowane, suszone i gotowane owoce i warzywa, galaretki, dżemy, kompoty, jaja, mleko, produkty mleczne, oleje i tłuszcze jadalne, dania przekąskowe mięsne oraz na bazie ziemniaków i kukurydzy, **30** kawa, herbata, kakao, cukier, ryż, tapioka, sago, kawa nienaturalna, mąka, chleb, wyroby cukiernicze i słodczyce, lody, miód, melasa (syrupy), drożdże, proszek do pieczenia, sól, musztarda, ocet, sosy (przyprawy), przyprawy, lód, wszelkiego rodzaju ciastka i ciasta, su-

chary, biszkopty, krakersy, wyroby i produkty mączne, dania przekąskowe na bazie sera, cukierki, wyroby piekarnicze, czekolada, paszteciki, z wyłączeniem produktów zbożowych, płatków śniadaniowych, batonów zbożowych oraz ciasta do piekania.

(111) **210232** (220) 2006 06 21 (210) 312293
 (151) 2008 07 08 (441) 2006 10 02
 (732) NUCTECH COMPANY LIMITED, Pekin, CN.
 (540)

THSCAN

(531) 27.5.1

(510), (511) **09** dzwonki alarmowe elektryczne, urządzenia i instalacje do wytwarzania promieni rentgenowskich do celów innych niż medyczne, lampy na promienie rentgenowskie nie do celów medycznych, urządzenia rentgenowskie nie do celów medycznych, urządzenia zabezpieczające przed promieniami rentgenowskimi do celów innych niż medyczne, instalacje elektryczne do zdalnego sterowania procesami przemysłowymi, ekrany radiologiczne do celów przemysłowych, radiologiczne aparaty do celów przemysłowych, urządzenia jądrowe, takie jak liniowe akceleratory rentgenowskie, scyntylatory, karty z obwodami zintegrowanymi, programy komputerowe, komputerowe urządzenia peryferyjne, akceleratory cząstek, aparatura do przetwarzania informacji, detektory, nagrane komputerowe programy sterujące systemem operacyjnego, mechanizmy do urządzeń sterowanych komputerami, przyrządy kosmograficzne, urządzenia radiacyjne, systemy kontroli zabezpieczenia kontenerów.

(111) **210233** (220) 2006 07 06 (210) 312843
 (151) 2008 09 15 (441) 2006 10 16
 (732) Firma Cukiernicza „Solidarność-rok założenia 1952”
 Sp. z o.o., Lublin, PL.
 (540)



Kolor znaku: niebieski, złoty, fioletowy, brązowy, zielony, czerwony
 (531) 5.7.6, 8.1.19, 8.1.23, 9.1.10, 25.1.15, 27.5.1, 29.1.15
 (510), (511) **30** słodczyce, bombonierki, wyroby cukiernicze, galanteria czekoladowa, czekoladki, lody.

(111) **210234** (220) 2006 07 17 (210) 313302
 (151) 2008 07 03 (441) 2006 10 30
 (732) „FARBY MAESTRIA POLSKA” Sp. z o.o., Płońsk, PL.
 (540)

BANDAX *eco*

Kolor znaku: czarny, zielony
 (531) 5.3.11, 27.5.1, 29.1.12
 (510), (511) **02** farby do poziomego znakowania jezdni, farby miejskie, farby pozamiejskie, farby do tymczasowych oznakowań jezdni, farby drogowe, farby, farby ognioodporne, barwniki, emalie, lakiery, zaprawy farbiarskie, zagęszczacze do farb, utrwalacze farb, spoiwa do farb, rozcieńczalniki do farb, powłoki (farby), pigmenty, lakier asfaltowy, lakier bitumiczny.

(111) **210235** (220) 2006 07 18 (210) 313325
 (151) 2008 07 04 (441) 2006 10 30

(732) Przedsiębiorstwo Handlowe „VINEX-SLAVIANTSI POLAND”
 Spółka z o.o., Toruń, PL.
 (540)



Kolor znaku: écru, złoty, brązowy, ciemnobrązowy, czerwony, beżowy, biały

(531) 3.3.1, 24.3.1, 26.1.1, 26.4.2, 27.5.1, 29.1.15
 (510), (511) **33** napoje alkoholowe (z wyjątkiem piwa), wina.

(111) **210236** (220) 2006 07 18 (210) 313337
 (151) 2008 07 04 (441) 2006 10 30
 (732) Stowarzyszenie Sportowe „CZARNI” Radomsko, Radomsko, PL.
 (540)



Kolor znaku: zielony, czarny, biały

(531) 26.3.1, 27.5.1, 29.1.13
 (510), (511) **41** kultura fizyczna, organizowanie zawodów sportowych, kluby sportowe.

(111) **210237** (220) 2006 08 08 (210) 314133
 (151) 2008 09 25 (441) 2006 11 13
 (732) Przedsiębiorstwo Produkcyjno Usługowo Handlowe
 „PREBET” SPÓŁKA JAWNA Wiesław Jaśkowiak,
 Ostrów Wielkopolski, PL.
 (540)

PRE BET

Kolor znaku: niebieski, czarny

(531) 27.5.1, 29.1.4, 29.1.12
 (510), (511) **37** usługi budowlane.

(111) **210238** (220) 2006 08 11 (210) 314315
 (151) 2008 09 30 (441) 2006 11 13
 (732) Wm. Wrigley Jr. Company, Chicago, US.
 (540) CITRUS FUSION
 (510), (511) **30** słodczyce, w tym guma do żucia, guma balonowa, cukierki i miętówki.

(111) **210239** (220) 2006 08 16 (210) 314395
 (151) 2008 09 19 (441) 2006 11 27
 (732) Zakład Wyrobów Cukierniczych „MILLANO” Zakład Pracy
 Chronionej Krzysztof Kotas, Przeźmierowo, PL.

(540)



Kolor znaku: niebieski i odcienie, brązowy, granatowy, biały, zielony

(531) 5.3.7, 5.7.6, 8.1.19, 11.3.1, 27.5.1, 29.1.4

(510), (511) **30** czekoladki, cukierki czekoladowe.

(111) **210240** (220) 2006 08 16 (210) 314396

(151) 2008 09 19 (441) 2006 11 27

(732) Zakład Wyrobów Cukierniczych „MILLANO” Zakład Pracy Chronionej Krzysztof Kotas, Przeźmierowo, PL.

(540)



Kolor znaku: żółty i odcienie, brązowy, pomarańczowy, zielony

(531) 5.5.19, 8.1.19, 11.3.1, 27.5.1, 29.1.2

(510), (511) **30** czekoladki, cukierki czekoladowe.

(111) **210241** (220) 2006 09 21 (210) 315766

(151) 2008 07 07 (441) 2006 12 27

(732) ITI Neovision Spółka z o.o., Warszawa, PL.

(540)

telewizja nowej generacji n

Kolor znaku: niebieski

(531) 27.5.1, 29.1.4

(510), (511) **03** kosmetyki, wyroby perfumeryjne, środki myjące, czyszczące i piorące, **09** programy telewizyjne, filmy, audycje radiowe, nagrania dźwięku, obrazu i filmowe utrwalone w formie zapisanej taśmy filmowej, taśmy video, taśmy magnetycznej, dysków optycznych, w formacie MP3, w wersji przystosowanej do odtwarzania w komputerach multimedialnych, w odtwarzaczach CD, DVD, zapisane nośniki obrazu i dźwięku, gry komputerowe, interaktywne gry komputerowe, urządzenia do nagrywania, zapisywania, odtwarzania i reprodukcji dźwięku, obrazu, informacji i zapisu filmowego w formie analogowej i cyfrowej, elektryczna i elektroniczna aparatura służąca do odbioru przekazu satelitarnego, naziemnego, kablowego i światłowodowego, nadajniki sygnału naziemnego, kablowego i satelitarnego, odbiorniki telewizyjne i radiowe, odbiorniki telewizyjne i radiowe z wbudowanym dekoderny sygnału, urządzenia do odcodowywania zakodowanego sygnału zawierające zestaw do odbioru telewizji, zestawy aparaturowe zawierające dekodery i interaktywną przeglądarkę kanałów telewizji satelitarnej, zestawy aparaturowe zawierające dekodery i nagrywarkę do zapisywania programów telewizyjnych i dźwiękowych-rejestracja dźwięku i obrazu na wbudowanym dysku twardym PVR umożliwiającą wybór zapisywanych programów (Personal Video Recorder-osobisty rejestrator obrazu), komputery, programy komputerowe, programy komputerowe umożliwiające użytkownikom telewizji oglądanie i zakup towarów, za pośrednictwem cyfrowych kanałów telewizyjnych, programy do prowadzenia gier komputerowych, konkursów przystosowane do użycia z odbiornikiem telewizyjnym jako ekranem komputerowym, programy komputerowe do obsługi interaktywnej telewizji, urządzenia do zapisu audio i video w postaci skompresowanej, anteny

radiowe i telewizyjne, urządzenia do zapisywania, zapamiętywania i odtwarzania obrazów, dźwięków i zapisu wideo w postaci plików MP3, aparaty telefoniczne, **16** papier, karton i wyroby z tych materiałów nie ujęte w innych klasach, druki akcydensowe, kalendarze, foldery, prospekty, afisze, plakaty, fotografie, nalepki, publikacje drukowane, czasopisma, książki, broszury, materiały piśmienne, papeterie, torby do pakowania z papieru i tworzyw sztucznych, materiały szkoleniowe i instruktażowe (z wyjątkiem aparatów), **25** odzież, odzież sportowa, obuwie, nakrycia głowy, **28** gry, zabawki i sprzęt sportowy ujęte w tej klasie, **35** usługi w zakresie reklamy: organizacja i prowadzenie kampanii reklamowych, wynajem i sprzedaż miejsca i czasu na cele reklamowe w środkach masowego przekazu, usługi produkcji audycji i filmów reklamowych dla radia, telewizji, filmu, Internetu, usługi w zakresie dystrybucji i doręczania prospektów i próbek reklamowych, organizacji pokazów i wystaw w celach reklamowych i handlowych, usługi badania opinii publicznej, badania rynku mediów i reklamy, usługi prowadzenia sklepu, hurtowni wielobranżowej i sklepu internetowego, usługi sprzedaży odzieży, obuwia, wyrobów papierniczych, kosmetyków, chemii gospodarczej, książek, czasopism, gazet, sprzętów gospodarstwa domowego, mebli, wyposażenia wnętrz, usługi prowadzenia sprzedaży niżej wymienionych towarów z naniesionym logo jako elementem reklamowo-ozdobnym: apaszy jedwabne, baloniki, bandanki, banery, bezrękkawki, bloczki post-it, bluzy, bombki, breloczki, chorągiewki, czapki, daszki, długopisy, elektroniczne urządzenia do tłumaczeń językowych, elektroniczne urządzenia ze słownikiem, etui skórzane na długopisy, etui skórzane na wizytówki, flagi, galanteria odzieżowa damska i męska, galanteria skórzana, galanteria papierowa, kalendarze, kalkulatory, kapelusze, karafki, konstrukcje dmuchane i balony, kosmetyczki, kosmetyki, koszulki polo, krawaty, krzeselka, kubki, kurtki, latawce, maskotki, materiały biurowe i szkolne, pudełka, naklejki i nalepki, notesy, obrusy, odtwarzacze płyt kompaktowych i kaset, ołówki, opakowania na napoje, organizery, otwieracze do butelek, pączeczki chińskie, papiery pakowe, parasole, parasolki, parawany, para jedwabne, piłki, piórniki, plecaki, podkładki pod kubki, kieliszki i szklanki, podkładki pod mysz, pokrowce na telefony, portfele, postery, radioodbiorniki, rękawiczki, ręczniki, sakwy rowerowe, sakwy podróżne, samochodowe osłony przeciwsłoneczne, siatki, skrobaczki do szyb, słodczyce, standy, stroje dla personelu, szale, szaliki, teczki skórzane, termosy, torby i torebki, torciki, trąbki, t-shirty, wizytowniki, wody perfumowane i perfumy, worki żeglarskie, wyroby ze szkła i porcelany, zabawki, zegary ściennie, zegarki, znaczki z logo, **36** usługi w zakresie pośrednictwa w zawieraniu umów ubezpieczeniowych, umów kredytowych za pośrednictwem telewizji interaktywnej i sieci teleinformatycznych Internet, sprawdzanie stanu konta za pośrednictwem telewizji interaktywnej i sieci teleinformatycznych Internet, umożliwienia dokonywania płatności za pośrednictwem telewizji interaktywnej i Internetu, obsługa kart kredytowych za pośrednictwem telewizji interaktywnej i Internetu, **37** usługi w zakresie: instalacji, obsługi i napraw systemów przekazywania dźwięku i obrazu w systemie łączności radiofonicznej, telewizyjnej, kablowej, światłowodowej, satelitarnej i naziemnej w systemie cyfrowym i analogowym, instalacji i naprawy urządzeń do odbioru sygnału telewizyjnego, radiowego, instalacja anten zbiorczych indywidualnych do odbioru tego sygnału, instalacja i naprawa sprzętu do odcodowywania sygnału, **38** usługi telekomunikacyjne, usługi agencji informacyjnej: zbieranie i rozpowszechnianie informacji, usługi rozpowszechniania programów telewizyjnych, reportaży, filmów dokumentalnych i fabularnych, widowisk rozrywkowych i sportowych oraz audycji z interaktywnym udziałem widzów, usługi: emisji telewizyjnej i radiowej, obsługi przekazu dźwięku i obrazu, obsługi przekazu cyfrowego, organizowania systemów transmisyjnych dźwięku, obrazu i sygnału cyfrowego, rozpowszechniania programów i informacji za pośrednictwem sieci informatycznych-Internetu, usługi komunikacyjne za pośrednictwem przekazu satelitarnego, naziemnego kablowego i światłowodowego, usługi telekomunikacyjne spersonalizowane w zakresie dostępu do treści informacyjnych i usług indywidualnie określonych dla każdego abonenta z możliwością wykorzystania przesyłania informacji od abonenta do operatora w celu wyboru usług, uczestniczenia w grach, konkursach, głosowaniach i dokonywania zakupów z jednoczesnym przekazywaniem informacji od i do klienta, usługi telekomunikacyjne przeznaczone do obsługi sprzedaży detalicznej towarów poprzez bezpośrednią komunikację z klientem, usługi przekazu telewizyjnego umożliwiającego dokonanie wyboru spośród wielu programów i inteligentnej auto-

matycznej selekcji programów które mają być nagrywane, usługi emisji i transmisji telewizji interaktywnej, interaktywnej rozrywki i konkursów, usługi dostarczania informacji on-line z komputerowych baz danych, umożliwianie dostępu do stron WWW za pośrednictwem przekazu telewizyjnego poprzez interaktywny portal telewizyjny, udzielanie informacji i usługi konsultacyjne dotyczące wyżej wymienionych usług, dostarczanie dostępu do Internetu, wynajem miejsca na strony WWW, usługi poczty elektronicznej, dostarczanie dostępu do stron MP3 w Internecie, dostarczanie dostępu do zasobów muzycznych, filmowych i zbiorów obrazów w sieci internetowej, wynajem urządzeń do odbioru i nadawania sygnału telewizyjnego i radiowego, odbiorników radiowych i telewizyjnych, urządzeń do kodowania i dekodowania sygnału cyfrowego i analogowego, zapewnienie dostępu do sieci LAN-przesyłanie danych z i do sieci lokalnej (Local Area Network) jak również umożliwianie dostępu do Internetu za pośrednictwem tej sieci, **41** usługi rozrywki i nauczania: organizacja rozrywkowych widowisk telewizyjnych, audycji radiowych, produkcja filmów dokumentalnych, reportaży, programów telewizyjnych, organizacji teleturniejów i konkursów, organizacja audycji z interaktywnym udziałem widzów, dostarczanie rozrywki i usług edukacyjnych za pośrednictwem radia, telewizji, Internetu, dostęp do tych usług edukacyjnych i rozrywkowych w systemie on-line, w systemie telewizji interaktywnej, usługi wynajmowania sprzętu do nagrywania, odtwarzania dźwięku i obrazu, dostarczanie informacji o rozrywce, edukacji, programach radiowych i telewizyjnych, imprezach sportowych, usługi automatycznego zapisywania programów telewizyjnych zgodnie z preferencjami odbiorców i następnie odtwarzanie ich w czasie wybranym przez odbiorcę, usługi dostarczania muzyki, video, dźwięku i obrazu w postaci plików MP3 ze stron WWW poprzez Internet, usługi wynajmowania studia nagraniowego, filmowego, organizacji i produkcji nagrań filmowych, dźwiękowych, usługi organizacji imprez artystycznych, estradowych, sportowych, rekreacyjnych, usługi wydawnicze: publikowanie książek i innych materiałów drukowanych, publikowanie książek, magazynów, czasopism, gazet w formie elektronicznej, udostępnianie ich w sieci internetowej, usługi obsługi technicznej i organizacyjnej produkcji telewizyjnej i filmowej, **42** usługi administrowania prawami własności intelektualnej, udzielania licencji i pośrednictwa w obrocie prawami własności intelektualnej, opracowywanie i wdrażanie programów komputerowych, wykonywanie opinii i badań w dziedzinie środków komunikacji publicznej, multimedialnej, prognozy pogody.

(111) **210242** (220) 2006 09 21 (210) 315767

(151) 2008 07 07 (441) 2006 12 27

(732) ITI Neovision Spółka z o.o., Warszawa, PL.

(540) włącz ciekawość

(510), (511) **03** kosmetyki, wyroby perfumeryjne, środki myjące, czyszczące i piorące, **09** programy telewizyjne, filmy, audycje radiowe, nagrania dźwięku, obrazu i filmowe utracone w formie zapisanej taśmy filmowej, taśmy video, taśmy magnetyczne, dysków optycznych, w formacie MP3, w wersji przystosowanej do odtwarzania w komputerach multimedialnych, w odtwarzaczach CD, DVD, zapisane nośniki obrazu i dźwięku, gry komputerowe, interaktywne gry komputerowe, urządzenia do nagrywania, zapisywania, odtwarzania i reprodukcji dźwięku, obrazu, informacji i zapisu filmowego w formie analogowej i cyfrowej, elektryczna i elektroniczna aparatura służąca do odbioru przekazu satelitarnego, naziemnego, kablowego i światłowodowego, nadajniki sygnału naziemnego, kablowego i satelitarnego, odbiorniki telewizyjne i radiowe, odbiorniki telewizyjne i radiowe z wbudowanym dekoderny sygnału, urządzenia do odekodowywania zakodowanego sygnału zawierające zestaw do odbioru telewizji, zestawy aparaturowe zawierające dekoderny i interaktywną przeglądarkę kanałów telewizji satelitarnej, zestawy aparaturowe zawierające dekoderny i nagrywarke do zapisywania programów telewizyjnych i dźwiękowych-rejestracja dźwięku i obrazu na wbudowanym dysku twardym PVR umożliwiającą wybór zapisywanych programów (Personal Video Recorder-osobisty rejestrator obrazu), komputery, programy komputerowe, programy komputerowe umożliwiające użytkownikom telewizji oglądanie i zakup towarów, za pośrednictwem cyfrowych kanałów telewizyjnych, programy do prowadzenia gier komputerowych, konkursów przystosowane do użycia z odbiornikiem telewizyjnym jako ekranem komputerowym, programy komputerowe do obsługi interaktywnej telewizji, urządzenia do zapisu audio i video w postaci skompresowanej, anteny

radiowe i telewizyjne, urządzenia do zapisywania, zapamiętywania i odtwarzania obrazów, dźwięków i zapisu video w postaci plików MP3, aparaty telefoniczne, **16** papier, karton i wyroby z tych materiałów nie ujęte w innych klasach, druki akcydensowe, kalendarze, foldery, prospekty, afisze, plakaty, fotografie, nalepki, publikacje drukowane, czasopisma, książki, broszury, materiały piśmienne, papeterie, torby do pakowania z papieru i tworzyw sztucznych, materiały szkolniowe i instruktazowe (z wyjątkiem aparatów), **25** odzież, odzież sportowa, obuwie, nakrycia głowy, **28** gry, zabawki i sprzęt sportowy ujęte w tej klasie, **35** usługi w zakresie reklamy: organizacja i prowadzenie kampanii reklamowych, wynajem i sprzedaż miejsca i czasu na cele reklamowe w środkach masowego przekazu, usługi produkcji audycji i filmów reklamowych dla radia, telewizji, filmu, Internetu, usługi w zakresie dystrybucji i doręczania prospektów i próbek reklamowych, organizacji pokazów i wystaw w celach reklamowych i handlowych, usługi badania opinii publicznej, badania rynku mediów i reklamy, usługi prowadzenia sklepu, hurtowni wielobranżowej i sklepu internetowego, usługi sprzedaży odzieży, obuwia, wyrobów papierniczych, kosmetyków, chemii gospodarczej, książek, czasopism, gazet, sprzętów gospodarstwa domowego, mebli, wyposażenia wnętrz, usługi prowadzenia sprzedaży niżej wymienionych towarów z naniesionym logo jako elementem reklamowo-ozdobnym: apaszki jedwabne, baloniki, bandanki, banery, bezrękawniki, bloczki post-it, bluzy, bombki, breloczki, chorągiewki, czapki, daszki, długopisy, elektroniczne urządzenia do tłumaczeń językowych, elektroniczne urządzenia ze słownikiem, etui skórzane na długopisy, etui skórzane na wizytówki, flagi, galanteria odzieżowa damska i męska, galanteria skórzana, galanteria papierowa, kalendarze, kalkulatory, kapelusze, karafki, konstrukcje dmuchane i balony, kosmetyczki, kosmetyki, koszulki polo, krawaty, krzeselka, kubki, kurtki, latawce, maskotki, materiały biurowe i szkolne, pudełka, naklejki i nalepki, notesy, obrusy, odtwarzacze płyt kompaktowych i kaset, ołówki, opakowania na napoje, organizery, otwieracze do butelek, pafeczki chińskie, papiery pakowe, parasole, parasolki, parawany, para jedwabne, piłki, piórniki, plecaki, podkładki pod kubki, kieliszki i szklanki, podkładki pod mysz, pokrowce na telefony, portfele, postery, radioodbiorniki, rękawiczki, ręczniki, sakwy rowerowe, sakwy podróżne, samochodowe osłony przeciwsloneczne, siatki, skrobaczki do szyb, słodczyce, standy, stroje dla personelu, szale, szaliki, teczki skórzane, termosy, torby i torebki, torciki, trąbki, t-shirty, wizytowniki, wody perfumowane i perfumy, worki żeglarskie, wyroby ze szkła i porcelany, zabawki, zegary ściennie, zegarki, znaczki z logo, **36** usługi w zakresie pośrednictwa w zawieraniu umów ubezpieczeniowych, umów kredytowych za pośrednictwem telewizji interaktywnej i sieci teleinformatycznych Internet, sprawdzanie stanu konta za pośrednictwem telewizji interaktywnej i sieci teleinformatycznych Internet, umożliwienia dokonywania płatności za pośrednictwem telewizji interaktywnej i Internetu, obsługa kart kredytowych za pośrednictwem telewizji interaktywnej i Internetu, **37** usługi w zakresie: instalacji, obsługi i napraw systemów przekazywania dźwięku i obrazu w systemie łączności radiofonicznej, telewizyjnej, kablowej, światłowodowej, satelitarnej i naziemnej w systemie cyfrowym i analogowym, instalacji i naprawy urządzeń do odbioru sygnału telewizyjnego, radiowego, instalacja anten zbiorczych indywidualnych do odbioru tego sygnału, instalacja i naprawa sprzętu do odekodowywania sygnału, **38** usługi telekomunikacyjne, usługi agencji informacyjnej: zbieranie i rozpowszechnianie informacji, usługi rozpowszechniania programów telewizyjnych, reportaży, filmów dokumentalnych i fabularnych, widowisk rozrywkowych i sportowych oraz audycji z interaktywnym udziałem widzów, usługi: emisji telewizyjnej i radiowej, obsługi przekazu dźwięku i obrazu, obsługi przekazu cyfrowego, organizowania systemów transmisyjnych dźwięku, obrazu i sygnału cyfrowego, rozpowszechniania programów i informacji za pośrednictwem sieci informatycznych-Internetu, usługi komunikacyjne za pośrednictwem przekazu satelitarnego, naziemnego kablowego i światłowodowego, usługi telekomunikacyjne spersonalizowane w zakresie dostępu do treści informacyjnych i usług indywidualnie określonych dla każdego abonenta z możliwością wykorzystania przesyłania informacji od abonenta do operatora w celu wyboru usług, uczestniczenia w grach, konkursach, głosowaniach i dokonywania zakupów z jednoczesnym przekazywaniem informacji od i do klienta, usługi telekomunikacyjne przeznaczone do obsługi sprzedaży detalicznej towarów poprzez bezpośrednią komunikację z klientem, usługi przekazu telewizyjnego umożliwiającego dokonanie wyboru spośród wielu programów i inteligentnej auto-

matycznej selekcji programów które mają być nagrywane, usługi emisji i transmisji telewizji interaktywnej, interaktywnej rozrywki i konkursów, usługi dostarczania informacji on-line z komputerowych baz danych, umożliwianie dostępu do stron WWW za pośrednictwem przekazu telewizyjnego poprzez interaktywny portal telewizyjny, udzielanie informacji i usługi konsultacyjne dotyczące wyżej wymienionych usług, dostarczanie dostępu do Internetu, wynajem miejsca na strony WWW, usługi poczty elektronicznej, dostarczanie dostępu do stron MP3 w Internecie, dostarczanie dostępu do zasobów muzycznych, filmowych i zbiorów obrazów w sieci internetowej, wynajem urządzeń do odbioru i nadawania sygnału telewizyjnego i radiowego, odbiorników radiowych i telewizyjnych, urządzeń do kodowania i dekodowania sygnału cyfrowego i analogowego, zapewnienie dostępu do sieci LAN-przesyłanie danych z i do sieci lokalnej (Local Area Network) jak również umożliwianie dostępu do Internetu za pośrednictwem tej sieci, **41** usługi rozrywki i nauczania: organizacja rozrywkowych widowisk telewizyjnych, audycji radiowych, produkcja filmów dokumentalnych, reportaży, programów telewizyjnych, organizacji teleturniejów i konkursów, organizacja audycji z interaktywnym udziałem widzów, dostarczanie rozrywki i usług edukacyjnych za pośrednictwem radia, telewizji, Internetu, dostęp do tych usług edukacyjnych i rozrywkowych w systemie on-line, w systemie telewizji interaktywnej, usługi wynajmowania sprzętu do nagrywania, odtwarzania dźwięku i obrazu, dostarczanie informacji o rozrywce, edukacji, programach radiowych i telewizyjnych, imprezach sportowych, usługi automatycznego zapisywania programów telewizyjnych zgodnie z preferencjami odbiorców i następnie odtwarzanie ich w czasie wybranym przez odbiorcę, usługi dostarczania muzyki, video, dźwięku i obrazu w postaci plików MP3 ze stron WWW poprzez Internet, usługi wynajmowania studia nagraniowego, filmowego, organizacji i produkcji nagrań filmowych, dźwiękowych, usługi organizacji imprez artystycznych, estradowych, sportowych, rekreacyjnych, usługi wydawnicze: publikowanie książek i innych materiałów drukowanych, publikowanie książek, magazynów, czasopism, gazet w formie elektronicznej, udostępnianie ich w sieci internetowej, usługi obsługi technicznej i organizacyjnej produkcji telewizyjnej i filmowej, **42** usługi administrowania prawami własności intelektualnej, udzielania licencji i pośrednictwa w obrocie prawami własności intelektualnej, opracowywanie i wdrażanie programów komputerowych, wykonywanie opinii i badań w dziedzinie środków komunikacji publicznej, multimedialnej, prognozy pogody.

(111) **210243** (220) 2006 09 21 (210) 315768
 (151) 2008 07 07 (441) 2006 12 27
 (732) ITI Neovision Spółka z o.o., Warszawa, PL.
 (540)



Kolor znaku: szary i odcienie

(531) 26.11.2, 27.5.1, 29.1.6

(510), (511) **03** kosmetyki, wyroby perfumeryjne, środki myjące, czyszczące i piorące, **09** programy telewizyjne, filmy, audycje radiowe, nagrania dźwięku, obrazu i filmowe utrwalone w formie zapisanej taśmy filmowej, taśmy video, taśmy magnetycznej, dysków optycznych, w formacie MP3, w wersji przystosowanej do odtwarzania w komputerach multimedialnych, w odtwarzaczach CD, DVD, zapisane nośniki obrazu i dźwięku, gry komputerowe, interaktywne gry komputerowe, urządzenia do nagrywania, zapisywania, odtwarzania i reprodukcji dźwięku, obrazu, informacji i zapisu filmowego w formie analogowej i cyfrowej, elektryczna i elektroniczna aparatura służąca do odbioru przekazu satelitarne, naziemnego, kablowego i światłowodowego, nadajniki sygnału naziemnego, kablowego i satelitarne, odbiorniki telewizyjne i radiowe, odbiorniki telewizyjne i radiowe z wbudowanym dekodującym sygnału, urządzenia do odkodowywania zakodowanego sygnału zawierające zestaw do odbioru telewizji, zestawy aparaturowe zawierające dekodery i interaktywną przeglądarkę kanałów telewizji satelitarnej, zestawy aparatu-

rowe zawierające dekodery i nagrywarkę do zapisywania programów telewizyjnych i dźwiękowych-rejestracja dźwięku i obrazu na wbudowanym dysku twardym PVR umożliwiającą wybór zapisywanych programów (Personal Video Recorder-osobisty rejestrator obrazu), komputery, programy komputerowe, programy komputerowe umożliwiające użytkownikom telewizji oglądanie i zakup towarów, za pośrednictwem cyfrowych kanałów telewizyjnych, programy do prowadzenia gier komputerowych, konkursów przystosowane do użycia z odbiornikiem telewizyjnym jako ekranem komputerowym, programy komputerowe do obsługi interaktywnej telewizji, urządzenia do zapisu audio i video w postaci skompresowanej, anteny radiowe i telewizyjne, urządzenia do zapisywania, zapamiętywania i odtwarzania obrazów, dźwięków i zapisu wideo w postaci plików MP3, aparaty telefoniczne, **16** papier, karton i wyroby z tych materiałów nie ujęte w innych klasach, druki akcydensowe, kalendarze, foldery, prospekty, afisze, plakaty, fotografie, nalepki, publikacje drukowane, czasopisma, książki, broszury, materiały piśmienne, papeterie, torby do pakowania z papieru i tworzyw sztucznych, materiały szkoleniowe i instruktażowe (z wyjątkiem aparatów), **25** odzież, odzież sportowa, obuwie, nakrycia głowy, **28** gry, zabawki i sprzęt sportowy ujęte w tej klasie, **35** usługi w zakresie reklamy: organizacja i prowadzenie kampanii reklamowych, wynajem i sprzedaż miejsca i czasu na cele reklamowe w środkach masowego przekazu, usługi produkcji audycji i filmów reklamowych dla radia, telewizji, filmu, Internetu, usługi w zakresie dystrybucji i doręczania prospektów i próbek reklamowych, organizacji pokazów i wystaw w celach reklamowych i handlowych, usługi badania opinii publicznej, badania rynku mediów i reklamy, usługi prowadzenia sklepu, hurtowni wielobranżowej i sklepu internetowego, usługi sprzedaży odzieży, obuwia, wyrobów papierniczych, kosmetyków, chemii gospodarczej, książek, czasopism, gazet, sprzętów gospodarstwa domowego, mebli, wyposażenia wnętrz, usługi prowadzenia sprzedaży niżej wymienionych towarów z naniesionym logo jako elementem reklamowo-ozdobnym: apaszki jedwabne, baloniki, bandanki, banery, bezrękawniki, bloczki post-it, bluzy, bombki, breloczki, chorągiewki, czapki, daszki, długopisy, elektroniczne urządzenia do tłumaczeń językowych, elektroniczne urządzenia ze słownikiem, etui skórzane na długopisy, etui skórzane na wizytówki, flagi, galanteria odzieżowa damska i męska, galanteria skórzana, galanteria papierowa, kalendarze, kalkulatory, kapelusze, karafki, konstrukcje dmuchane i balony, kosmetyczki, kosmetyki, koszulki polo, krawaty, krzeselka, kubki, kurtki, latawce, maskotki, materiały biurowe i szkolne, pudełka, naklejki i nalepki, notesy, obrusy, odtwarzacze płyt kompaktowych i kaset, ołówki, opakowania na napoje, organizery, otwieracze do butelek, pałeczki chińskie, papiery pakowe, parasole, parasolki, parawany, para jedwabne, piłki, piórniki, plecaki, podkładki pod kubki, kieliszki i szklanki, podkładki pod mysz, pokrowce na telefony, portfele, postery, radioodbiorniki, rękawiczki, ręczniki, sakwy rowerowe, sakwy podróżne, samochodowe osłony przeciwsłoneczne, siatki, skrobaczki do szyb, słodycze, standy, stroje dla personelu, szale, szalik, teczki skórzane, termosy, torby i torebki, torciki, trąbki, t-shirty, wizytowniki, wody perfumowane i perfumy, worki żeglarskie, wyroby ze szkła i porcelany, zabawki, zegary ścienne, zegarki, znaczki z logo, **36** usługi w zakresie pośrednictwa w zawieraniu umów ubezpieczeniowych, umów kredytowych za pośrednictwem telewizji interaktywnej i sieci teleinformatycznych Internet, sprawdzanie stanu konta za pośrednictwem telewizji interaktywnej i sieci teleinformatycznych Internet, umożliwienia dokonywania płatności za pośrednictwem telewizji interaktywnej i Internetu, obsługa kart kredytowych za pośrednictwem telewizji interaktywnej i Internetu, **37** usługi w zakresie: instalacji, obsługi i napraw systemów przekazywania dźwięku i obrazu w systemie łączności radiofonicznej, telewizyjnej, kablowej, światłowodowej, satelitarnej i naziemnej w systemie cyfrowym i analogowym, instalacji i naprawy urządzeń do odbioru sygnału telewizyjnego, radiowego, instalacja anten zbiorczych indywidualnych do odbioru tego sygnału, instalacja i naprawa sprzętu do odkodowywania sygnału, **38** usługi telekomunikacyjne, usługi agencji informacyjnej: zbieranie i rozpowszechnianie informacji, usługi rozpowszechniania programów telewizyjnych, reportaży, filmów dokumentalnych i fabularnych, widowisk rozrywkowych i sportowych oraz audycji z interaktywnym udziałem widzów, usługi: emisji telewizyjnej i radiowej, obsługi przekazu dźwięku i obrazu, obsługi przekazu cyfrowego, organizowania systemów transmisyjnych dźwięku, obrazu i sygnału cyfrowego, rozpowszechniania programów i informacji za pośrednictwem sieci informatycznych-Internetu, usługi komunika-

cyjne za pośrednictwem przekazu satelitarnego, naziemnego kablowego i światłowodowego, usługi telekomunikacyjne spersonalizowane w zakresie dostępu do treści informacyjnych i usług indywidualnie określonych dla każdego abonenta z możliwością wykorzystania przesyłania informacji od abonenta do operatora w celu wyboru usług, uczestniczenia w grach, konkursach, głosowaniach i dokonywania zakupów z jednoczesnym przekazywaniem informacji od i do klienta, usługi telekomunikacyjne przeznaczone do obsługi sprzedaży detalicznej towarów poprzez bezpośrednią komunikację z klientem, usługi przekazu telewizyjnego umożliwiającego dokonanie wyboru spośród wielu programów i inteligentnej automatycznej selekcji programów które mają być nagrywane, usługi emisji i transmisji telewizji interaktywnej, interaktywnej rozrywki i konkursów, usługi dostarczania informacji on-line z komputerowych baz danych, umożliwianie dostępu do stron WWW za pośrednictwem przekazu telewizyjnego poprzez interaktywny portal telewizyjny, udzielanie informacji i usługi konsultacyjne dotyczące wyżej wymienionych usług, dostarczanie dostępu do Internetu, wynajem miejsca na strony WWW, usługi poczty elektronicznej, dostarczanie dostępu do stron MP3 w Internecie, dostarczanie dostępu do zasobów muzycznych, filmowych i zbiorów obrazów w sieci internetowej, wynajem urządzeń do odbioru i nadawania sygnału telewizyjnego i radiowego, odbiorników radiowych i telewizyjnych, urządzeń do kodowania i dekodowania sygnału cyfrowego i analogowego, zapewnienie dostępu do sieci LAN-przesyłanie danych z i do sieci lokalnej (Local Area Network) jak również umożliwianie dostępu do Internetu za pośrednictwem tej sieci, **41** usługi rozrywki i nauczania: organizacja rozrywkowych widowisk telewizyjnych, audycji radiowych, produkcja filmów dokumentalnych, reportaży, programów telewizyjnych, organizacji teleturniejów i konkursów, organizacja audycji z interaktywnym udziałem widzów, dostarczanie rozrywki i usług edukacyjnych za pośrednictwem radia, telewizji, Internetu, dostęp do tych usług edukacyjnych i rozrywkowych w systemie on-line, w systemie telewizji interaktywnej, usługi wynajmowania sprzętu do nagrywania, odtwarzania dźwięku i obrazu, dostarczanie informacji o rozrywce, edukacji, programach radiowych i telewizyjnych, imprezach sportowych, usługi automatycznego zapisywania programów telewizyjnych zgodnie z preferencjami odbiorców i następnie odtwarzanie ich w czasie wybranym przez odbiorcę, usługi dostarczania muzyki, video, dźwięku i obrazu w postaci plików MP3 ze stron WWW poprzez Internet, usługi wynajmowania studia nagraniowego, filmowego, organizacji i produkcji nagrań filmowych, dźwiękowych, usługi organizacji imprez artystycznych, estradowych, sportowych, rekreacyjnych, usługi wydawnicze: publikowanie książek i innych materiałów drukowanych, publikowanie książek, magazynów, czasopism, gazet w formie elektronicznej, udostępnianie ich w sieci internetowej, usługi obsługi technicznej i organizacyjnej produkcji telewizyjnej i filmowej, **42** usługi administrowania prawami własności intelektualnej, udzielania licencji i pośrednictwa w obrocie prawami własności intelektualnej, opracowywanie i wdrażanie programów komputerowych, wykonywanie opinii i badań w dziedzinie środków komunikacji publicznej, multimedialnej, prognozy pogody.

(111) **210244** (220) 2006 09 21 (210) 315769
 (151) 2008 07 03 (441) 2006 12 27
 (732) ITI Neovision Spółka z o.o., Warszawa, PL.
 (540)



Kolor znaku: niebieski i odcienie, biały, szary i odcienie
 (531) 26.11.2, 26.15.1, 27.5.1, 29.1.13

(510), (511) **03** kosmetyki, wyroby perfumeryjne, środki myjące, czyszczące i piorące, **09** programy telewizyjne, filmy, audycje radiowe, nagrania dźwięku, obrazu i filmowe utrwalone w formie zapisanej taśmy filmowej, taśmy video, taśmy magnetycznej, dysków optycznych, w formacie MP3, w wersji przystosowanej do odtwarzania w komputerach multimedialnych, w odtwarzaczach CD, DVD, zapisane nośniki obrazu i dźwięku, gry komputerowe, interaktywne

gry komputerowe, urządzenia do nagrywania, zapisywania, odtwarzania i reprodukcji dźwięku, obrazu, informacji i zapisu filmowego w formie analogowej i cyfrowej, elektryczna i elektroniczna aparatura służąca do odbioru przekazu satelitarnego, naziemnego, kablowego i światłowodowego, nadajniki sygnału naziemnego, kablowego i satelitarnego, odbiorniki telewizyjne i radiowe, odbiorniki telewizyjne i radiowe z wbudowanym dekodującym sygnału, urządzenia do odtwarzania zakodowanego sygnału zawierające zestaw do odbioru telewizji, zestawy aparaturowe zawierające dekodery i interaktywną przeglądarkę kanałów telewizji satelitarnej, zestawy aparaturowe zawierające dekodery i nagrywarkę do zapisywania programów telewizyjnych i dźwiękowych-rejestracja dźwięku i obrazu na wbudowanym dysku twardym PVR umożliwiającą wybór zapisywanych programów (Personal Video Recorder-osobisty rejestrator obrazu), komputery, programy komputerowe, programy komputerowe umożliwiające użytkownikom telewizji oglądanie i zakup towarów, za pośrednictwem cyfrowych kanałów telewizyjnych, programy do prowadzenia gier komputerowych, konkursów przystosowane do użycia z odbiornikiem telewizyjnym jako ekranem komputerowym, programy komputerowe do obsługi interaktywnej telewizji, urządzenia do zapisu audio i video w postaci skompresowanej, anteny radiowe i telewizyjne, urządzenia do zapisywania, zapamiętywania i odtwarzania obrazów, dźwięków i zapisu wideo w postaci plików MP3, aparaty telefoniczne, **16** papier, karton i wyroby z tych materiałów nie ujęte w innych klasach, druki akcydensowe, kalendarze, foldery, prospekty, afisze, plakaty, fotografie, nalepki, publikacje drukowane, czasopisma, książki, broszury, materiały piśmienne, papeteria, torby do pakowania z papieru i tworzyw sztucznych, materiały szkoleniowe i instruktażowe (z wyjątkiem aparatów), **25** odzież, odzież sportowa, obuwie, nakrycia głowy, **28** gry, zabawki i sprzęt sportowy ujęte w tej klasie, **35** usługi w zakresie reklamy: organizacja i prowadzenie kampanii reklamowych, wynajem i sprzedaż miejsca i czasu na cele reklamowe w środkach masowego przekazu, usługi produkcji audycji i filmów reklamowych dla radia, telewizji, filmu, Internetu, usługi w zakresie dystrybucji i doręczania prospektów i próbek reklamowych, organizacji pokazów i wystaw w celach reklamowych i handlowych, usługi badania opinii publicznej, badania rynku mediów i reklamy, usługi prowadzenia sklepu, hurtowni wielobranżowej i sklepu internetowego, usługi sprzedaży odzieży, obuwi, wyrobów papierniczych, kosmetyków, chemii gospodarczej, książek, czasopism, gazet, sprzętów gospodarstwa domowego, mebli, wyposażenia wnętrza, usługi prowadzenia sprzedaży niższej wymienionych towarów z naniesionym logo jako elementem reklamowo-ozdobnym: apaszki jedwabne, baloniki, bandanki, banery, bezrękawniki, bloczki post-it, bluzy, bombki, breloczki, chorągiewki, czapki, daszki, długopisy, elektroniczne urządzenia do tłumaczeń językowych, elektroniczne urządzenia ze słownikiem, etui skórzane na długopisy, etui skórzane na wizytówki, flagi, galanteria odzieżowa damska i męska, galanteria skórzana, galanteria papierowa, kalendarze, kalkulatory, kapelusze, karafki, konstrukcje dmuchane i balony, kosmetyczki, kosmetyki, koszulki polo, krawaty, krzeselka, kubki, kurtki, latawce, maskotki, materiały biurowe i szkolne, pudełka, naklejki i nalepki, notesy, obrusy, odtwarzacze płyt kompaktowych i kaset, ołówki, opakowania na napoje, organizery, otwieracze do butelek, pałeczki chińskie, papiery pakowe, parasole, parasolki, parawany, para jedwabne, piłki, piórniki, plecaki, podkładki pod kubki, kieliszki i szklanki, podkładki pod mysz, pokrowce na telefony, portfele, postery, radioodbiorniki, rękawiczki, ręczniki, sakwy rowerowe, sakwy podróżne, samochodowe osłony przeciwsłoneczne, siatki, skrobaczki do szyb, słodycze, standy, stroje dla personelu, szale, szaliki, teczki skórzane, termosy, torby i torebki, torciki, trąbki, t-shirty, wizytowniki, wody perfumowane i perfumy, worki żeglarskie, wyroby ze szkła i porcelany, zabawki, zegary ściennie, zegarki, znaczki z logo, **36** usługi w zakresie pośrednictwa w zawieraniu umów ubezpieczeniowych, umów kredytowych za pośrednictwem telewizji interaktywnej i sieci teleinformatycznych Internet, sprawdzanie stanu konta za pośrednictwem telewizji interaktywnej i sieci teleinformatycznych Internet, umożliwienia dokonywania płatności za pośrednictwem telewizji interaktywnej i Internetu, obsługa kart kredytowych za pośrednictwem telewizji interaktywnej i Internetu, **37** usługi w zakresie: instalacji, obsługi i napraw systemów przekazywania dźwięku i obrazu w systemie łączności radiofonicznej, telewizyjnej, kablowej, światłowodowej, satelitarnej i naziemnej w systemie cyfrowym i analogowym, instalacji i naprawy urządzeń do odbioru sygnału telewizyjnego, radiowego, instalacja anten zbiorczych indywidualnych do

odbioru tego sygnału, instalacja i naprawa sprzętu do odkodowywania sygnału, **38** usługi telekomunikacyjne, usługi agencji informacyjnej: zbieranie i rozpowszechnianie informacji, usługi rozpowszechniania programów telewizyjnych, reportaży, filmów dokumentalnych i fabularnych, widowisk rozrywkowych i sportowych oraz audycji z interaktywnym udziałem widzów, usługi: emisji telewizyjnej i radiowej, obsługi przekazu dźwięku i obrazu, obsługi przekazu cyfrowego, organizowania systemów transmisyjnych dźwięku, obrazu i sygnału cyfrowego, rozpowszechniania programów i informacji za pośrednictwem sieci informatycznych-Internetu, usługi komunikacyjne za pośrednictwem przekazu satelitarnego, naziemnego kablowego i światłowodowego, usługi telekomunikacyjne spersonalizowane w zakresie dostępu do treści informacyjnych i usług indywidualnie określonych dla każdego abonenta z możliwością wykorzystania przesyłania informacji od abonenta do operatora w celu wyboru usług, uczestniczenia w grach, konkursach, głosowaniach i dokonywania zakupów z jednoczesnym przekazywaniem informacji od i do klienta, usługi telekomunikacyjne przeznaczone do obsługi sprzedaży detalicznej towarów poprzez bezpośrednią komunikację z klientem, usługi przekazu telewizyjnego umożliwiającego dokonanie wyboru spośród wielu programów i inteligentnej automatycznej selekcji programów które mają być nagrywane, usługi emisji i transmisji telewizji interaktywnej, interaktywnej rozrywki i konkursów, usługi dostarczania informacji on-line z komputerowych baz danych, umożliwianie dostępu do stron WWW za pośrednictwem przekazu telewizyjnego poprzez interaktywny portal telewizyjny, udzielanie informacji i usługi konsultacyjne dotyczące wyżej wymienionych usług, dostarczanie dostępu do Internetu, wynajem miejsca na strony WWW, usługi poczty elektronicznej, dostarczanie dostępu do stron MP3 w Internecie, dostarczanie dostępu do zasobów muzycznych, filmowych i zbiorów obrazów w sieci internetowej, wynajem urządzeń do odbioru i nadawania sygnału telewizyjnego i radiowego, odbiorników radiowych i telewizyjnych, urządzeń do kodowania i dekodowania sygnału cyfrowego i analogowego, zapewnienie dostępu do sieci LAN-przesyłanie danych z i do sieci lokalnej (Local Area Network) jak również umożliwianie dostępu do Internetu za pośrednictwem tej sieci, **41** usługi rozrywki i nauczania: organizacja rozrywkowych widowisk telewizyjnych, audycji radiowych, produkcja filmów dokumentalnych, reportaży, programów telewizyjnych, organizacji teleturniejów i konkursów, organizacja audycji z interaktywnym udziałem widzów, dostarczanie rozrywki i usług edukacyjnych za pośrednictwem radia, telewizji, Internetu, dostęp do tych usług edukacyjnych i rozrywkowych w systemie on-line, w systemie telewizji interaktywnej, usługi wynajmowania sprzętu do nagrywania, odtwarzania dźwięku i obrazu, dostarczanie informacji o rozrywce, edukacji, programach radiowych i telewizyjnych, imprezach sportowych, usługi automatycznego zapisywania programów telewizyjnych zgodnie z preferencjami odbiorców i następnie odtwarzanie ich w czasie wybranym przez odbiorcę, usługi dostarczania muzyki, video, dźwięku i obrazu w postaci plików MP3 ze stron WWW poprzez Internet, usługi wynajmowania studia nagraniowego, filmowego, organizacji i produkcji nagrań filmowych, dźwiękowych, usługi organizacji imprez artystycznych, estradowych, sportowych, rekreacyjnych, usługi wydawnicze: publikowanie książek i innych materiałów drukowanych, publikowanie książek, magazynów, czasopism, gazet w formie elektronicznej, udostępnianie ich w sieci internetowej, usługi obsługi technicznej i organizacyjnej produkcji telewizyjnej i filmowej, **42** usługi administrowania prawami własności intelektualnej, udzielania licencji i pośrednictwa w obrocie prawami własności intelektualnej, opracowywanie i wdrażanie programów komputerowych, wykonywanie opinii i badań w dziedzinie środków komunikacji publicznej, multimedialnej, prognozy pogody.

(111) **210245** (220) 2006 09 29 (210) 316054
 (151) 2008 07 07 (441) 2007 01 08
 (732) PAKT Degórski, Miernikowski, Sendobry Spółka Jawna, Dąbrowa Górnicza, PL.
 (540)

 **Mr HAMBURGER**

Kolor znaku: żółty, czerwony
 (531) 8.1.6, 26.13.25, 27.5.1, 29.1.12

(510), (511) **30** sandwichy do spożywania, sandwichy mięsne, sandwichy z wieprzowiną, sandwichy rybne, sandwichy z kurczakiem, biskwity, sucharki, herbatniki, ciasta, bułki, chleb, ciastka, ciastka drożdżowe, czekolada, kawa, namiastki kawy, herbata, musztarda, mąka owsiana i wyroby z niej, wyroby piekarnicze, wyroby cukiernicze, sosy, przyprawy, cukier, cukierki i słodycze, **42** projektowanie restauracji, przedsiębiorstw i zakładów gastronomicznych, **43** usługi związane z funkcjonowaniem restauracji i innych przedsiębiorstw oraz zakładów gastronomicznych w dostarczaniu żywności i napojów przygotowanych do spożycia, przygotowywaniem żywności na wynos, usługi gastronomiczne, catering.

(111) **210246** (220) 2006 10 06 (210) 316308
 (151) 2008 09 29 (441) 2007 01 08
 (732) Centrum Zaopatrzenia Narzędziowego „HIT” Import-Export Andrzej Marian Pałka, Kielce, PL.
 (540)



Kolor znaku: czerwony, czarny
 (531) 24.9.9, 26.4.2, 27.5.1, 29.1.12
 (510), (511) **06** klucze z wyłączeniem: zamków, klódek, systemów zabezpieczeń drzwi, **08** narzędzia ręczne, sterowane ręcznie z wyłączeniem: sekatorów, nożyc do cięcia trawy, krzewów oraz piłek do drewna.

(111) **210247** (220) 2006 10 09 (210) 316386
 (151) 2008 07 07 (441) 2007 01 22
 (732) PGH Polska Grupa Hotelowa Waldemar Lechowicz, Warszawa, PL.
 (540)



Kolor znaku: granatowy, żółty, czerwony, zielony, niebieski
 (531) 1.15.1, 7.1.8, 25.7.17, 27.5.1, 27.7.1, 29.1.15
 (510), (511) **35** usługi w zakresie sprzedaży zniżek na usługi hotelowe, badanie rynku w zakresie usług hotelowych, **39** usługi biur i agencji turystycznych zawarte w tej klasie, **43** usługi w zakresie rezerwacji hotelowych, udzielanie informacji o usługach hotelowych.

(111) **210248** (220) 2006 10 26 (210) 317281
 (151) 2008 07 07 (441) 2007 02 05
 (732) SOFTKOMP S.C. Marcin Fiedor, Małgorzata Fiedor, Jarosław, PL.
 (540)



Kolor znaku: czerwony, niebieski
 (531) 26.3.23, 26.4.7, 27.5.1, 29.1.1, 29.1.4
 (510), (511) **09** sprzęt komputerowy, komputery, akcesoria komputerowe, urządzenia peryferyjne do komputerów, materiały eksploatacyjne do urządzeń komputerowych, urządzenia i przyrządy: naukowe, elektryczne, fotograficzne, kinematograficzne, optyczne, wagowe, pomiarowe, sygnalizacyjne, kontrolne, do celów dydak-

tycznych, urządzenia i przyrządy elektryczne przewodzące, transformujące, akumulatorowe i kontrolno-sterujące, urządzenia do nagrywania, transmisji lub reprodukcji dźwięku lub obrazu, magnetyczne nośniki danych, płyty (dyski) z nagraniami, kasy sklepowe, maszyny liczące, sprzęt przetwarzający dane.

(111) **210249** (220) 2006 10 27 (210) 317298
(151) 2008 07 02 (441) 2007 02 05

(732) POLKOMTEL Spółka Akcyjna, Warszawa, PL.

(540) wspieramy polską siatkówkę. plus

(510), (511) **09** aparaty, przewody i słuchawki telefoniczne, automaty sprzedające i mechanizmy do urządzeń uruchamianych przez wrzucenie monety lub żetonu, kasy rejestrujące, komputery i sprzęt przetwarzający dane, magnetyczne nośniki danych, maszyny liczące, płyty (dyski) z nagraniami, urządzenia do gaszenia ognia, urządzenia do nagrywania, transmisji, reprodukcji danych, dźwięku lub obrazu, urządzenia i przyrządy naukowe, żeglarskie, geodezyjne, elektryczne, kinematograficzne, optyczne, wagowe, pomiarowe, sygnalizacyjne, kontrolne, do ratowania życia, do celów dydaktycznych, **35** usługi polegające na: rejestrowaniu, sporządzaniu odpisów, składzie, kompilacji, transkrypcji, systematyzacji pisemnych informacji (komunikatów) oraz rejestrowaniu, a także wykorzystaniu lub kompilacji danych matematycznych lub statystycznych oraz zarządzaniu zbiorami informatycznymi, usługi w zakresie: reklamy i informacji handlowej, badania rynku, telefonicznego udzielania informacji, organizacji wystaw lub targów handlowych i reklamowych, pośrednictwa w zawieraniu umów kupna-sprzedaży poprzez telefon i Internet, obsługa klientów przy wykorzystaniu sieci Internet, usługi telekomunikacyjne on-line polegające na umożliwieniu: zlecenia usług, świadczenia usług, zawierania umów, umów pośrednictwa, umów kupna-sprzedaży, wykonywania umów, zgrupowanie na rzecz osób trzecich towarów pozwalających nabywcy wygodnie je oglądać i kupować: apaszki jedwabne, antystresery, baloniki, bandanki, banery, bezrękawniki, bloczki post-it, bluzy, bombki, breloczki, chorągiewki, clipboardy, czapki, daszki, długopisy, elektroniczne urządzenia do tłumaczeń językowych, elektroniczne urządzenia ze słownikiem, etui skórzane na długopisy, etui skórzane na wizytówki, fido-dido, flagi, galanteria odzieżowa damska i męska, galanteria skórzana, galanteria papierowa, joja, kalendarze, kalkulatory, kapelusze, karafki, konstrukcje dmuchane i balony, kosmetyczki, kosmetyki, koszulki polo, krawaty, krzeselka, kubki, kurtki, łatawce, linijki, maskotki, materiały biurowe i szkolne, medale, pudełka, naklejki i nalepki, notesy, obrusy, odtwarzacze płyt kompaktowych i kaset, ołówki, opakowania na napoje, organizery, otwieracze do butelek, pałeczki chińskie, papiery pakowe, parasole, parasolki, parawany, para jedwabne, piłki, piórniki, plecaki, plotki, podkładki pod kubki, kieliszki i szklanki, podkładki pod mysz, pokrowce na telefony, pompony, portfele, postery, potykacze, radioodbiorniki, rękawiczki, ręczniki, sakwy rowerowe, sakwy podróżne, samochodowe osłony przeciwsłoneczne, siatki, skrobaczki do szyb, słodczyce, standy, stroje dla personelu, szale, szaliki, świece, tablice, teczki skórzane, terkotki, termosy, tłumacze polsko-angielskie, torby i torebki, torciki, trąbki, t-shirty, wizytowniki, wody perfumowane i perfumy, worki żeglarskie, wyroby ze szkła i porcelany, zabawki, zegary ściennie, zegarki, znaczki z logo, elektroniczny serwis informacji typu on-line polegający na tworzeniu i prowadzeniu baz danych, **36** usługi w zakresie: pośrednictwa w zawieraniu umów ubezpieczeniowych poprzez telefon i Internet, sprawdzania stanu konta poprzez telefon i Internet, usługi telekomunikacyjne on-line polegające na umożliwieniu zawierania umów ubezpieczeniowych, umów kredytowych, umów bankowych oraz otwierania rachunków bankowych, dokonywania operacji bankowych, dostępu do konta bankowego, **38** usługi w zakresie: rozpowszechniania systemów przekazywania dźwięku i obrazu w łączności radiofonicznej, telegraficznej, telefonicznej, telefonii komórkowej, telefaksowej, w systemie cyfrowym, usługi w zakresie łączności: radiofonicznej, telegraficznej, telefonicznej, telefonii komórkowej i poprzez Internet, telefaksowej, ustalania taryf i opłat, obsługi satelitów i przekazów satelitarnych, organizowania systemów transmisyjnych, przesyłania dźwięku, obrazu i SMS-ów, usługi w zakresie: poczty elektronicznej, zleceń przywoławczych z zastosowaniem radia, telefonu lub innych środków komunikacji elektronicznej, usługi w zakresie prowadzenia: stacji radiowych, telewizyjnych oraz transmitowania dźwięku i obrazu, usługi w zakresie zbierania i przekazywania aktualności informacyjnych z wykorzystaniem: multimedii, urządzeń telekomunikacyjnych, usługi w zakresie wypożyczania telefonów, mode-

mów i innych urządzeń telekomunikacyjnych, obsługa klientów przy wykorzystaniu sieci Internet umożliwiająca dostarczanie klientom informacji oraz otrzymywanie informacji od klientów, elektroniczny serwis informacji typu on-line polegający na udostępnianiu informacji z możliwością elektronicznego przyjmowania i przekazywania wiadomości, usługi polegające na transmisji pisemnych informacji (komunikatów), usługi telekomunikacyjne, **41** usługi w zakresie naczynia ceramiczne, wyroby do gospodarstwa domowego z ceramiki i szkła.

(111) **210250** (220) 2006 11 09 (210) 317800
(151) 2008 07 15 (441) 2007 02 19

(732) CER-ROL Spółka z o.o., Mniszków, PL.

(540) cerrol

(510), (511) **11** armatura sanitarna i łazienkowa, bidety, miski klozetowe, natryski, prysznicze, pisuary, umywalki, ustępy przenośne, wanny łazienkowe, zlewozmywaki, **19** materiały budowlane niemetalowe, ceramiczne elementy budowlane, beton, cement, gips, glina, kamień budowlany, żwir, piasek, dachówki niemetalowe, płytki ceramiczne, terakota, płytki wykładzinowe niemetalowe, kabiny kąpielowe niemetalowe, drewno budowlane i użytkowe, drewno obrobione i częściowo obrobione, korek sprasowany i szkło budowlane, materiały i wyroby ogniotrwałe, rury ceramiczne, **21** szkło surowe lub półprzetworzone, naczynia ceramiczne, wyroby do gospodarstwa domowego z ceramiki i szkła.

(111) **210251** (220) 2006 11 09 (210) 317801
(151) 2008 07 15 (441) 2007 02 19

(732) CER-ROL Spółka z o.o., Mniszków, PL.

(540)



Kolor znaku: brązowy, jasnobrązowy, żółty

(531) 26.4.1, 26.4.9, 27.5.1, 29.1.2, 29.1.7

(510), (511) **11** armatura sanitarna i łazienkowa, bidety, miski klozetowe, natryski, prysznicze, pisuary, umywalki, ustępy przenośne, wanny łazienkowe, zlewozmywaki, **19** materiały budowlane niemetalowe, ceramiczne elementy budowlane, beton, cement, gips, glina, kamień budowlany, żwir, piasek, dachówki niemetalowe, płytki ceramiczne, terakota, płytki wykładzinowe niemetalowe, kabiny kąpielowe niemetalowe, drewno budowlane i użytkowe, drewno obrobione i częściowo obrobione, korek sprasowany i szkło budowlane, materiały i wyroby ogniotrwałe, rury ceramiczne, **21** szkło surowe lub półprzetworzone, naczynia ceramiczne, wyroby do gospodarstwa domowego z ceramiki i szkła.

(111) **210252** (220) 2006 11 20 (210) 318158
(151) 2008 09 02 (441) 2007 03 05

(732) MITSUBOSHI DIAMOND INDUSTRIAL CO., LTD., Suita City, JP.

(540)



(531) 1.1.1, 27.5.1

(510), (511) **08** noże do szkła.

(111) **210253** (220) 2006 12 01 (210) 318562
(151) 2008 08 25 (441) 2007 03 05

(732) TIROSS Polska Spółka z ograniczoną odpowiedzialnością, Sękocin Stary, PL.

(540)



Kolor znaku: granatowy

(531) 24.17.5, 27.5.1, 29.1.4

(510), (511) **07** urządzenia elektryczne gospodarstwa domowego i kuchenne zawarte w tej klasie, w tym miksery, blendery, młynki, krajalnice, wieloczynnościowe roboty kuchenne, **08** urządzenia i przyrządy ręczne z napędem elektrycznym do celów pielęgnacyjno-kosmetycznych, elektryczne maszyny do golenia i do strzyżenia, depilatory, **09** urządzenia elektryczne i elektroniczne, mianowicie radia, tunery, magnetofony, deki, gramofony, odtwarzacze płyt kompaktowych, telewizory, telewizory LCD, telewizory plazmowe (PDP), wyświetlacze ciekłokrystaliczne LCD do urządzeń elektronicznych, zestawy do odbioru telewizji, monitory ciekłokrystaliczne, magnetowidy, odtwarzacze wideo, kamery wideo, głośniki, żelazka elektryczne, lokówki elektryczne do włosów, prostownice elektryczne do włosów, aparaty projekcyjne, monitory, pióra elektroniczne, ekrany, ekrany fluoryzujące, ekrany projekcyjne, urządzenia do interkomunikacji, przenośna aparatura radiokomunikacyjna, krótkofalówki, gry działające wyłącznie z odbiornikiem telewizyjnym, kalkulatory, akumulatory, baterie, urządzenia do ładowania baterii i akumulatorów, baterie słoneczne, instalacje elektryczne, kable i przewody elektryczne, przedłużacze, płyty kompaktowe, **11** urządzenia do gotowania, suszenia, ogrzewania, elektryczne urządzenia do chłodzenia i oczyszczania powietrza, wentylatory elektryczne do użytku domowego i biurowego, suszarki i lokosuszarki do włosów, suszarki łazienkowe do rąk, latarki elektryczne, **18** parasole i torby, **25** odzież, obuwie, **35** prowadzenie sklepów, hurtowni, a także sprzedaży katalogowej lub za pośrednictwem mediów elektronicznych jak Internet czy programy telewizyjne w zakresie wyposażenia gospodarstwa domowego i kuchennego, urządzeń elektrycznych, sprzętu radiowego, telewizorów i sprzętu audio-video, sprzętu telekomunikacyjnego, telefonów oraz osprzętu do wyżej wymienionych produktów, odzieży i obuwia.

(111) **210254** (220) 2006 12 07 (210) 318811
 (151) 2008 07 10 (441) 2007 03 19
 (732) ETS POLSKA Sp. z o.o., Warszawa, PL.
 (540)



Kolor znaku: biały, granatowy, jasnoniebieski
 (531) 26.4.3, 27.5.1, 29.1.13
 (510), (511) **09** elektryczne i elektroniczne systemy alarmowe, alarmy antywłamaniowe, alarmy dźwiękowe, alarmy pożarowe, aparatura do sygnalizacji świetlnej i akustycznej, **37** usługi budowlane, usługi w zakresie instalacji i napraw systemów alarmowych.

(111) **210255** (220) 2006 12 14 (210) 319049
 (151) 2008 07 24 (441) 2007 03 19
 (732) ASPEL S.A., Zabierzów, PL.
 (540) AsLINK

(510), (511) **09** programy komputerowe medyczne do badania, monitorowania i stymulowania czynności życiowych, programy komputerowe medyczne do badania elektrokardiograficznego (EKG) i elektroencefalograficznego (EEG), **10** aparatura medyczna, urządzenia do elektrokardiografii (EKG) i elektroencefalografii (EEG), urządzenia do badania EKG i EEG, części i moduły urządzeń do badania EKG i EEG, kardiomonitor, rejestratory, urządzenia do monitorowania i stymulowania czynności życiowych, urządzenia medyczne telemetryczne, urządzenia i wyposażenie do celów medycznych i rehabilitacyjnych.

(111) **210256** (220) 2006 12 14 (210) 319051
 (151) 2008 07 24 (441) 2007 03 19
 (732) ASPEL S.A., Zabierzów, PL.
 (540) AsMASTER

(510), (511) **09** programy komputerowe medyczne do badania, monitorowania i stymulowania czynności życiowych, programy komputerowe medyczne do badania elektrokardiograficznego (EKG) i elektroencefalograficznego (EEG), **10** aparatura medyczna, urządzenia do elektrokardiografii (EKG) i elektroencefalografii (EEG), urządzenia do badania EKG i EEG, części i moduły urządzeń do badania EKG i EEG, kardiomonitor, rejestratory, urządzenia do monitorowania i stymu-

lowania czynności życiowych, urządzenia medyczne telemetryczne, urządzenia i wyposażenie do celów medycznych i rehabilitacyjnych.

(111) **210257** (220) 2006 12 14 (210) 319052
 (151) 2008 07 24 (441) 2007 03 19
 (732) ASPEL S.A., Zabierzów, PL.

(540) AsTROL

(510), (511) **09** programy komputerowe medyczne do badania, monitorowania i stymulowania czynności życiowych, programy komputerowe medyczne do badania elektrokardiograficznego (EKG) i elektroencefalograficznego (EEG), **10** aparatura medyczna, systemy elektrokardiografii (EKG) i elektroencefalografii (EEG), urządzenia do badania EKG i EEG, części i moduły urządzeń do badania EKG i EEG, kardiomonitor, rejestratory, urządzenia do monitorowania i stymulowania czynności życiowych, urządzenia medyczne telemetryczne, urządzenia i wyposażenie do celów medycznych i rehabilitacyjnych.

(111) **210258** (220) 2006 12 27 (210) 319537
 (151) 2008 09 25 (441) 2007 04 02
 (732) PC NET SERVICE Stoczerz Spółka Jawna, Bielsko-Biała, PL.

(540) TachoReader

(510), (511) **09** komputery i osprzęt komputerowy, **12** samochody, **42** tworzenie oprogramowania komputerowego, konwersja danych.

(111) **210259** (220) 2007 01 08 (210) 319919
 (151) 2008 07 07 (441) 2007 04 16
 (732) Miejskie Przedsiębiorstwo Gospodarki Komunalnej

w Krośnie Spółka z o.o., Krosno, PL.

(540)



Kolor znaku: niebieski, zielony

(531) 26.4.5, 26.13.25, 29.1.3, 29.1.4

(510), (511) **39** dystrybucja wody, dystrybucja energii, **40** unieszkodliwianie odpadów (przetwarzanie).

(111) **210260** (220) 2006 06 13 (210) 312002
 (151) 2008 10 01 (441) 2006 09 18

(732) Timpis s.c. Sylwia Witt-Piasecka, Grzegorz Timofiejczyk, Kraków, PL.

(540)



Kolor znaku: beżowy, brązowy, czarny

(531) 6.1.2, 26.4.10, 27.5.1, 29.1.13

(510), (511) **35** prowadzenie punktów sprzedaży detalicznej słodyczy pochodzenia belgijskiego, **43** usługi kawiarni i pijalni czekolady pochodzenia belgijskiego.

(111) **210261** (220) 2008 03 17 (210) 338258
 (151) 2008 11 04 (441) 2008 06 23

(732) ZAKŁAD PRODUKCYJNY „DOREX” IZYDOR ZAPADKA, Dorotowo k/Olsztyna, PL.

(540)



Kolor znaku: biały, czerwony, czarny

(531) 27.5.1, 27.5.2

(510), (511) **01** kleje, kleje do celów przemysłowych, kleje do afiszy, kleje do celów przemysłowych, kleje do obuwia, kleje do płytek

ściennych, kleje do tapet, kleje inne niż do papieru lub do użytku domowego, rozpuszczalniki do lakierów, **02** emalie, emalie do malowania, farby, farby stosowane w ceramice, barwniki do farb, rozcieńczalniki do farb, spoiwa do farb, farby bakterioobójcze, farby do emalii, farby ognioodporne, farby przeciw zanieczyszczeniom, farby wodne klejowe lub kazeinowe, lakiery, rozcieńczalniki do farb, rozcieńczalniki do lakierów, **35** usługi w zakresie zgrupowania, prezentowania i zbywania na rzecz osób trzecich lakierów, klejów, farb, emalii, rozcieńczalników i rozpuszczalników z wykorzystaniem Internetu przy zbywaniu towarów oraz w sklepie i hurtowni wyspecjalizowanej w sprzedaży tych towarów, agencje importowo-eksportowe.

(111) **210262** (220) 2005 06 01 (210) 295801
 (151) 2008 07 10 (441) 2005 09 05
 (732) Image Recording Solutions Spółka z o.o., Warszawa, PL.
 (540)



Kolor znaku: granatowy, czerwony, biały
 (531) 2.9.4, 27.5.1, 29.1.13

(510), (511) **09** urządzenia i przyrządy: naukowe, żeglarskie, geodezyjne, elektryczne, fotograficzne, kinematograficzne, optyczne, wagowe, pomiarowe, sygnalizacyjne, kontrolne, do ratowania życia, do celów dydaktycznych, urządzenia do nagrywania, transmisji lub reprodukcji dźwięku lub obrazu, magnetyczne nośniki danych, płyty (dyski) z nagraniami, sprzęt przetwarzający dane i komputery, projektory wizyjne, panele L.C.D., rzutniki pisma, naświetlarki slajdów, skanery, kamery medyczne do celów naukowo-badawczych, urządzenia do wizualizacji w biologii i medycynie, audiowizualne ekrany projekcyjne, **42** projektowanie i rozwój komputerowego sprzętu i oprogramowania, doradztwo w zakresie doboru i projektowania systemów audiowizualnych i prezentacyjnych.

(111) **210263** (220) 2005 12 05 (210) 303181
 (151) 2008 07 17 (441) 2006 03 20
 (732) Józef Jan Fraszczyński, Łódź, PL.
 (540)



Kolor znaku: czerwony
 (531) 27.5.1, 29.1.1

(510), (511) **09** programy komputerowe z wyłączeniem programu komputerowego do nauki języka polskiego, kasety, płyty analogowe i cyfrowe, dyski z nagraniami dźwięku, obrazu i danych, magnetyczne nośniki danych, programy bazy danych, **16** książki, atlasy, podręczniki, encyklopedie, czasopisma, gazety, druki, broszury, plakaty, słowniki, publikacje i materiały reklamowe, lektury, literatura pedagogiczna, katalogi, koperty, formularze, nuty, mapy, wyroby z papieru lub tektury, **35** zarządzanie przedsiębiorstwami handlowymi lub przemysłowymi, usługi doradcze w zakresie organizowania, zarządzania i prowadzenia działalności gospodarczej, informacja gospodarcza, sprzedaż artykułów konsumpcyjnych, spożywczych i przemysłowych oraz chemicznych, zgrupowanie na rzecz osób trzecich różnych towarów pozwalające nabywcy wygodnie je oglądać i kupować w sklepie wielobranżowym oraz w globalnej sieci komputerowej, Internecie, pośrednictwo handlowe, usługi marketingowe, reklamowe, badania rynku i opinii publicznej, promocja i reklama dla osób trzecich, prowadzenie agencji reklamowych, reklama za pośrednictwem sieci komputerowej, Internetu, pozyskiwanie i systematyzacja danych do komputerowych baz danych, udostępnianie w trybie on-line interakcyjnych tablic ogłoszeniowych w celu zgłaszania, promowania, sprzedaży i odsprzedaży towarów za pośrednictwem globalnej sieci komputerowej, Internetu oraz do zbierania i rozpowszechniania informacji statystycznych, ilościowych i jakościowych dotyczących sprzedaży i odsprzedaży towarów za pośrednictwem globalnej sieci komputerowej, Internetu, usługi związane z organizo-

waniem aukcji, usługi w zakresie domów aukcyjnych, **36** zarządzanie i administrowanie majątkiem, w tym nieruchomościami, wynajmowanie pomieszczeń biurowych, nieruchomości, mieszkań, dzierżawa, wycena nieruchomości, pośrednictwo w sprawach majątku nieruchomego, w tym pośrednictwo w zakresie obrotu nieruchomościami, prowadzenie agencji pośrednictwa w handlu nieruchomościami, dzierżawa gospodarstw rolnych, doradztwo w sprawach finansowych, **38** usługi transmisji danych, wiadomości i obrazu, w tym przy pomocy komputera, **40** usługi drukarskie i poligraficzne, usługi w zakresie introligatorstwa, **41** publikowanie książek, czasopism, materiałów informacyjno-edukacyjnych, publikacja elektroniczna on-line książek i periodyków, organizowanie konkursów, usługi wydawnicze, organizowanie szkoleń, konferencji, sympozjów, wystaw, imprez sportowych, edukacyjnych i rozrywkowych, wypożyczanie książek i nagrań dźwiękowych, nauczanie, prowadzenie kursów, w tym korespondencyjnych, doradztwo w sprawach organizowania i prowadzenia kursów, działalność w zakresie kształcenia praktycznego, edukacja i informacja o edukacji, usługi redakcyjne, wszelka działalność wydawnicza w tym prowadzona z wykorzystaniem wszystkich nośników elektronicznych.

(111) **210264** (220) 2006 01 26 (210) 305337
 (151) 2008 08 25 (441) 2006 05 02
 (732) Maspex Wadowice Sp. z o.o., Wadowice, PL.
 (540)



Kolor znaku: pomarańczowy, żółty, zielony, biały, czerwony
 (531) 5.3.20, 5.7.12, 8.7.21, 26.4.1, 26.4.2, 27.5.1, 29.1.15

(510), (511) **30** herbata, herbata naturalna, ekstrakt herbaty, herbata rozpuszczalna, herbata instant, smakowe napoje herbaciane instant, herbaciane napoje aromatyzowane, granulowane napoje herbaciane o smaku owocowym, herbata z witaminami, herbata granulowana, napoje herbaciane, napoje na bazie herbaty, herbata zielona, herbata cytrynowa, herbata owocowa, esencje smakowe do artykułów żywnościowych, cytryna w proszku, cukier, słodziki, słodziki naturalne, **32** napoje bezalkoholowe, wody mineralne gazowane i niegazowane, nektary owocowe, soki, proszki do produkcji napojów, pastylki do produkcji napojów, tabletki do produkcji napojów, napoje owocowe, napoje cytrynowe, lemoniady, napoje wieloowocowe, esencje do produkcji napojów, napoje instant, napoje instant wzbogacone witaminami, napoje izotoniczne.

(111) **210265** (220) 2006 02 15 (210) 306168
 (151) 2008 09 10 (441) 2006 05 29
 (732) TETLEY GB LIMITED, Greenford, GB.

(540) Odkryj sekret Piękna, który pielęgnuje, oczyszcza, relaksuje. Herbatka Sekret Piękna. Vitax, herbatki na zdrowie
 (510), (511) **05** lecznicze herbatki ziołowe, mieszanki ziołowe, **30** herbata, herbaty aromatyzowane, herbaty owocowe, napoje na bazie herbaty.

(111) **210266** (220) 2006 02 15 (210) 306169
 (151) 2008 09 10 (441) 2006 05 29
 (732) TETLEY GB LIMITED, Greenford, GB.

(540) Sekret Piękna, pielęgnuje, oczyszcza, relaksuje. Vitax, herbatki na zdrowie.
 (510), (511) **05** lecznicze herbatki ziołowe, mieszanki ziołowe, **30** herbata, herbaty aromatyzowane, herbaty owocowe, napoje na bazie herbaty.

(111) **210267** (220) 2006 03 31 (210) 308489
 (151) 2008 09 17 (441) 2006 07 10
 (732) „VOX INDUSTRIE” S.A., Janikowo, PL.

(540) MODERN HOME
 (510), (511) **20** meble, materace sprężynowe do łóżek, poduszki, pościel-oprócz bielizny pościelowej, sienniki, zagłówek, śpiwory kempingowe, lustra, ramy do obrazów, stojaki na parasole, stojaki

do gazet, stojaki na kapelusze, stojaki do talerzy, stojaki na strzelby, kwietniki, kosze i koszyki-niemetalowe, drabinki z drewna i tworzyw sztucznych, drzwi do mebli, gabloty, karnisze do zasłon, pojemniki niemetalowe, skrzynki na listy niemetalowe i niemurwane, zasłony z bambusa, zasłony z koralików do dekoracji, zwierzęta wypchane, stoiska wystawowe, wyroby z drewna, korka, trzciny, wikliny, rogu, kości słoniowej, fiszbinów, muszli, bursztynu, macicy perłowej, sepio-litu, imitacji tych surowców lub z tworzyw sztucznych.

(111) **210268** (220) 2006 05 10 (210) 310555
 (151) 2008 07 08 (441) 2006 08 21
 (732) Niepubliczny Zakład Opieki Zdrowotnej Szpital na Siemiradzkiego im. Rafała Czerwiakowskiego Spółka z o.o., Kraków, PL.
 (540)



Kolor znaku: niebieski, zielony, biały
 (531) 26.13.25, 29.1.13
 (510), (511) **35** zgromadzenie na rzecz osób trzech towarów i usług z nimi związanych, w tym dotyczących reklamy, pozwalające nabywcy na ich swobodne oglądanie i kupowanie w sklepie lub hurtowni z artykułami medycznymi, ortopedycznymi, farmaceutycznymi, kosmetykami, artykułami toaletowymi, usługi związane z przedstawicielstwem firm zajmujących się analizą kliniczną i firm farmaceutycznych, akcje promowania zdrowia i działań pro-zdrowotnych, usługi w zakresie doradztwa i zarządzania działalnością dotyczącą opieki zdrowotnej, usługi w zakresie zarządzania i kierowania klinikami medycznymi, prowadzenie sklepu internetowego z artykułami wyżej wymienionymi, usługi informacji handlowej, **38** usługi w zakresie przekazywania za pomocą internetu informacji medycznych tekstowych i obrazowych, **39** transport sanitarny, usługi składowania i przechowywania towarów, **41** wszelkie formy kształcenia, edukacja w zakresie profilaktyki zdrowotnej, produkcja filmów i innych materiałów o tematyce medycznej, tworzenie sieci tzw. szkół rodzenia, organizowanie szkoleń i konferencji, **42** prace badawczo-rozwojowe w dziedzinie nauk medycznych i farmacji, nauk chemicznych, biologicznych i środowiska naturalnego, psychologii, socjologii i pedagogiki, opinie, ekspertyzy, analizy w tym badania chemiczne, biologiczne i bakteriologiczne, **43** usługi w zakresie opieki wychowawczej i społecznej, wynajem maszyn i urządzeń związanych z ochroną zdrowia i rehabilitacją, **44** usługi związane z ochroną zdrowia ludzkiego, usługi wynikające z praktyki lekarskiej, usługi pielęgniarstwa i położnicze, usługi szpitali, usługi ośrodków opieki zdrowotnej, usługi w zakresie poradni psychologiczno-pedagogicznych, usługi paramedyczne obejmujące działalności fizyoterapeutów oraz działalność w takich dziedzinach jak: optometria, hydroterapia, masaż leczniczy, terapia ruchowa, terapia logopedyczna, homeopatia, akupunktura.

(111) **210269** (220) 2007 01 10 (210) 320000
 (151) 2008 08 19 (441) 2007 04 16
 (732) PRESTIGE Piotr Puchała, Piaseczno, PL.
 (540)



Kolor znaku: granatowy, czerwony
 (531) 24.17.1, 26.11.1, 27.5.1, 29.1.12
 (510), (511) **35** badanie rynku i opinii publicznej, usługi w zakresie pozyskiwania i systematyzacji danych do komputerowych baz danych, komputerowe zarządzanie plikami, doradztwo w zakresie organizowania i prowadzenia działalności gospodarczej, badania i ekspertyzy w zakresie działalności gospodarczej, organizowanie wystaw i targów w celach handlowych lub reklamowych, pokazy towarów, zgrupowanie na rzecz osób trzech różnych towarów i ofert handlowych, w szczególności w zakresie budownictwa i pośrednictwa w obrocie nieruchomościami pozwalające nabywcy wygodnie je

oglądać i kupować w ramach sprzedaży detalicznej oraz w hurtowniach, a w tym także za pomocą sieci Internet, reklama, rekrutacja i udostępnianie personelu, doradztwo w sprawach zarządzania personelem, **36** kompleksowa obsługa w zakresie obrotu nieruchomościami na etapie transakcji (kupno, sprzedaż, wynajem), realizacji (inwestycje deweloperskie) oraz komercjalizacji (wynajem kupionych domów, mieszkań, innych nieruchomości, komercjalizacja całych osiedli), wycena nieruchomości, administrowanie i zarządzanie nieruchomościami, doradztwo inwestycyjne w zakresie rekomendacji inwestycji, pomocy w ocenie efektywności finansowej przedsięwzięcia, finansowania zakupu, pośrednictwo w zakresie uzyskiwania kredytów hipotecznych, rozliczenia finansowe transakcji, pośrednictwo finansowe, **37** budownictwo przemysłowe, budownictwo mieszkaniowe, budownictwo socjalno-rekreacyjno-biurowe, nadzór budowlany, realizacja projektów deweloperskich, tj. z własnej inicjatywy i na własny rachunek realizowanie inwestycji polegających na budowie obiektów (głównie mieszkaniowych), poszukiwanie i przygotowywanie terenów pod budownictwo, wynajem narzędzi i sprzętu budowlanego oraz sprzętu burzącego z obsługą operatorską, remonty, naprawy, konserwacje i modernizowanie nieruchomości.

(111) **210270** (220) 2007 01 19 (210) 320361
 (151) 2008 07 24 (441) 2007 04 30
 (732) Alter Medica Jan Szupina, Żywiec, PL.
 (540)



Kolor znaku: biały, czarny, pomarańczowy, żółty
 (531) 27.5.1, 29.1.14
 (510), (511) **05** dietetyczne środki użytku medycznego, żywność dla dzieci, **29** mięso, drób, dziczyzna, ekstrakty mięsne, owoce i warzywa konserwowane suszone i gotowane, galaretki, konfitury, jaja, mleko i wyroby z mleka, jadalne oleje i tłuszcze, konserwy, pickle, sosy do sałat, **31** produkty rolnicze, ogrodnicze i leśne oraz ziarna nie objęte innymi klasami, świeże owoce i jarzyny.

(111) **210271** (220) 2005 02 28 (210) 291806
 (151) 2008 09 29 (441) 2005 06 13
 (732) ZAKŁADY FARMACEUTYCZNE POLPHARMA S.A., Starogard Gdański, PL.
 (540) Eko-indap
 (510), (511) **05** preparaty farmaceutyczne stosowane z przepisu lekarza w kardiologii i nadciśnieniu tętniczym, **35** reklama ekonomicznego preparatu stosowanego w kardiochirurgii i nadciśnieniu tętniczym.

(111) **210272** (220) 2007 07 11 (210) 327661
 (151) 2008 07 29 (441) 2007 10 15
 (732) LA RIVE Spółka Akcyjna, Grudziądz, PL.
 (540)



Kolor znaku: niebieski, granatowy i odcienie, srebrny
 (531) 19.3.3, 25.7.23, 27.5.1, 29.1.13

(510), (511) **03** wyroby perfumeryjne, perfumy, wody perfumowane, wody toaletowe, wody kolońskie, płyny po goleniu, antyperspiranty, dezodoranty, mydła, mydła w płynie, esencje eteryczne, olejki eteryczne, kosmetyki, zestawy kosmetyków, kremy kosmetyczne, lakiery do paznokci, preparaty do makijażu, mleczko kosmetyczne, toniki kosmetyczne, preparaty do demakijażu, piżmo (perfumeria), pomadki do ust, puder do makijażu, sole kąpielowe do celów innych niż lecznicze, płyny do kąpieli innych niż lecznicze, wody zapachowe.

(111) **210273** (220) 2004 05 19 (210) 280947
(151) 2008 09 17 (441) 2004 08 23
(732) „Autogielda” Spółka Jawna M. Majski & J. Styrna, Wrocław, PL.
(540) autogielda

(510), (511) **09** dane-nośniki magnetyczne, dane na nośnikach optycznych, dyski: dystrybutory, kompaktowe, magnetyczne, obliczeniowe, optyczne i obliczeniowe kompaktowe, dyskietki, programy komputerowe, programy komputerowe systemu operacyjnego, **16** atlasy, afisze, albumy, blankiety, bilety, broszury, czasopisma, druki, fotografie, gazety, kalendarze, zawiadomienia, katalogi, książki, periodyki, papier, rejestry, skorowidze, nalepki, prospekty, publikacje drukowane, **35** usługi w zakresie agencji reklamowych, wyszukiwania informacji w plikach komputerowych, pozyskiwanie danych i systematyzacja danych komputerowych baz danych, komputerowego zarządzanie plikami, rozpowszechnianie ogłoszeń reklamowych, reklamy za pośrednictwem sieci komputerowych, publikowania tekstów reklamowych i rozpowszechnianie ogłoszeń reklamowych, reklam, reklam prasowych i radiowych, wynajem czasu reklamowego we wszystkich środkach przekazu, wynajmowanie miejsc na umieszczanie ogłoszeń lub reklam we wszystkich środkach przekazu, wynajmowanie miejsc na umieszczanie ogłoszeń lub reklam, transkrypcji przekazu, **38** usługi w zakresie emisji radiowej i telewizyjnej, przesyłania informacji, ogłoszeń elektronicznych, poczty elektronicznej, przesyłania informacji tekstowej i obrazowej komputerem, połączeń ze światową siecią komputerową za pośrednictwem telekomunikacji, przekazów satelitarnych, **39** usługi w zakresie dystrybucji gazet i prasy, agencji turystycznych, **41** usługi w zakresie edukacji, organizowania i prowadzenia konkursów, zawodów sportowych i zjazdów, produkcji filmów, rozrywki i informacji, publikowania książek, kultury fizycznej, mikro-wydawnictw, nauczania, obozów sportowych, organizowania i prowadzenia: konferencji, kongresów, seminariów, sympozjów i zjazdów, organizowania zawodów sportowych.

(111) **210274** (220) 2005 07 26 (210) 298256
(151) 2008 07 03 (441) 2005 10 31
(732) Grupa Kolastyna S.A, Kraków, PL.
(540)

URODA

(531) 1.15.15, 1.15.23, 27.5.1

(510), (511) **03** kosmetyki, preparaty kosmetyczne, środki perfumeryjne, perfumy, wody toaletowe i kolońskie, preparaty kosmetyczne do golenia i po goleniu, pianki, kremy i mydła do golenia, balsamy po goleniu, kremy, pianki, talki, emulsje, płyny, toniki, żele, mleczka kosmetyczne, oliwki, balsamy do skóry, mydła, mydła w płynie, mydła dezynfekujące, mydła dezodorujące, mydła lecznicze, mydła przeciwopotowe, mydła toaletowe, mydła zawierające składniki pilingujące i/lub masujące, mydła przeciwopotowe do stóp, środki i preparaty do mycia i kąpieli, płyny, żele, kremy, pianki i mleczka pod prysznic, płyny, żele, kremy, pianki i mleczka do kąpieli, środki i preparaty do pielęgnacji ciała, środki i preparaty do mycia, pielęgnacji i ochrony włosów, farby i lakiery do włosów, środki i preparaty do układania włosów, szampony, odżywki do włosów, środki i preparaty przeciwłupieżowe, środki i preparaty do oczyszczania skóry, środki i preparaty do oczyszczania skóry o właściwościach antibakteryjnych, olejki eteryczne, dezodoranty i antyperspiranty, środki i preparaty do higieny intymnej, odświeżacze do ust, środki i preparaty do makijażu i demakijażu, środki i preparaty do pielęgnacji, malowania i ochrony ust, rzęs, brwi, paznokci, środki i prepa-

raty do usuwania lakierów, odżywki do paznokci, środki i preparaty do opalania i chroniące przed promieniowaniem ultrafioletowym, środki i preparaty do samoopalania, środki i preparaty do depilacji, pudry do makijażu, pudry po kąpieli, pudry higieniczne, chusteczki nasączone płynami kosmetycznymi, środki i preparaty do pielęgnacji zębów i jamy ustnej, artykuły toaletowe, ozdoby do celów kosmetycznych, wyroby chemii gospodarczej, środki i preparaty do czyszczenia, polerowania, szorowania i ścierania, środki i preparaty do czyszczenia, polerowania, szorowania i ścierania do użytku w gospodarstwie domowym, mleczka, żele, płyny i proszki do czyszczenia i polerowania, detergenty, materiały ściernie, środki i preparaty piorące, proszki, płyny i mydła do prania, koncentraty do prania, płyny do mycia naczyń, płyny do płukania tkanin, koncentraty do płukania tkanin, antystatyczne środki i preparaty do celów domowych, środki i preparaty do zmiękczenia tkanin, krochmal, środki i preparaty do krochmalenia, środki i preparaty do namaczania tkanin, środki i preparaty do trawienia, środki i preparaty chemiczne do ożywiania kolorów do użytku domowego, mydła do ożywiania koloru tkanin, środki i preparaty wybielające stosowane w praniu, środki i preparaty do odbarwiania, środki i preparaty odtłuszczające, środki i preparaty do wywabiania plam, woda do prasowania, preparaty do usuwania kamienia kotłowego dla gospodarstw domowych, środki i preparaty do prania, czyszczenia i konserwacji skóry, środki i preparaty do czyszczenia szkła, szyb i luster, **05** kosmetyki do celów leczniczych, kremy, pianki, emulsje, płyny, żele, oliwki i balsamy lecznicze, środki i preparaty przeciwłupieżowe lecznicze, sole do kąpieli do celów medycznych, kąpiele lecznicze, dezodoranty inne niż do użytku osobistego, środki dezynfekcyjne do celów higienicznych, środki do odświeżania powietrza, środki odstraszające owady, środki grzybobójcze, **35** usługi prowadzenia sklepu internetowego w zakresie towarów zawartych w klasie 3 i 5.

(111) **210275** (220) 2006 03 21 (210) 308036
(151) 2008 09 15 (441) 2006 06 26
(732) CONNECTOR S.C. Artur Poniewierka, Mariusz Jochymek, Kraków, PL.
(540)



Kolor znaku: czarny, czerwony

(531) 26.3.4, 27.5.1, 29.1.1, 29.1.8

(510), (511) **06** uchwyty metalowe do przemieszczania przedmiotów, haki metalowe, pasy do przenoszenia ładunków metalowe, zawieszki do przenoszenia ładunków metalowe, **07** uchwyty jako części maszyn, **22** zawieszki do transportu ładunków niemetalowe.

(111) **210276** (220) 2006 05 02 (210) 310241
(151) 2008 07 10 (441) 2006 08 07
(732) „Energomontaż-Poznań” Spółka z ograniczoną odpowiedzialnością, Poznań, PL.
(540)



Energomontaż-Zachód

Kolor znaku: biały, czarny, niebieski

(531) 24.15.1, 26.4.1, 26.4.4, 27.5.1, 29.1.13

(510), (511) **06** metalowe konstrukcje budowlane, **37** usługi budowlane i remontowo-budowlane w zakresie budownictwa przemysłowego, **42** usługi projektowe i doradcze w zakresie energetyki i budownictwa przemysłowego.

(111) **210277** (220) 2006 05 02 (210) 310242
(151) 2008 07 10 (441) 2006 08 07

(732) „Energomontaż-Poznań” Spółka z ograniczoną odpowiedzialnością, Poznań, PL.
(540)



Kolor znaku: biały, czarny, niebieski

(531) 24.15.1, 26.4.1, 26.4.4, 27.5.1, 29.1.13

(510), (511) **06** metalowe konstrukcje budowlane, **37** usługi budowlane i remontowo-budowlane w zakresie budownictwa przemysłowego, **42** usługi projektowe i doradcze w zakresie energetyki i budownictwa przemysłowego.

(111) **210278** (220) 2006 05 16 (210) 310793
(151) 2008 07 04 (441) 2006 08 21
(732) MONEY HOUSE Spółka z o.o., Poznań, PL.
(540)



Kolor znaku: czerwony, czarny, biały, srebrny

(531) 26.4.1, 26.4.8, 26.4.9, 27.5.1, 29.1.14

(510), (511) **09** programy komputerowe, publikacje na nośnikach elektronicznych, **35** doradztwo specjalistyczne w sprawach działalności gospodarczej, doradztwo w zakresie organizowania i prowadzenia działalności gospodarczej, doradztwo w zakresie zarządzania, ekspertyzy w zakresie działalności gospodarczej, przygotowywanie zeznań podatkowych, prowadzenie ksiąg, sporządzanie list płac, audyt akt osobowych pracowników, sprawozdawczość skarbową oraz ZUS, dostęp do ksiąg rachunkowych w trybie on-line, rachunkowość, przegląd ksiąg rachunkowych, audyt sprawozdań finansowych, audyt planu połączeń oraz przekształceń spółek, audyt porównywalności sprawozdań finansowych do prospektu informacyjnego lub memorandum informacyjnego, audyt nakładu i dystrybucji prasy, analizy kosztów, organizacja rachunku kosztów, audyt prac audytorskich innego audytora, inwentaryzacja składników majątku trwałego, przygotowywanie dokumentacji podatkowych, usługi konsultingowe-doradztwo w kwestiach ekonomicznych, **36** audyty podatkowe, doradztwo podatkowe, doradztwo w fuzjach i przejęciach, doradztwo w inwestycjach zagranicznych, konsultacje w zakresie rachunkowości, organizacja systemów ewidencji podatkowych wspomagających zarządzanie, planowanie optymalnych systemów wynagradzania, usługi finansowe, kredytowe i księgowe, planowanie finansowe i wyceny, opracowywanie części finansowej prospektów emisyjnych, administracja finansowa, **41** organizowanie i obsługa konferencji, szkolenia w zakresie finansów i księgowości, organizowanie i prowadzenie seminariów i sympozjów dotyczące usług finansowych i księgowych, **42** projektowanie narzędzi informatycznych wspomagających obliczenia finansowe i księgowe, usługi prawne, wspomaganie w trakcie postępowań kontrolnych, odwoławczych i przed sądem administracyjnym, tworzenie i przekształcenia podmiotów, doradztwo w zakresie prawa celnego i dewizowego, usługi konsultingowe-doradztwo w kwestiach prawnych.

(111) **210279** (220) 2006 07 11 (210) 313047
(151) 2008 08 12 (441) 2006 10 16
(732) GEMINI MEDIA Sp. z o.o., Wrocław, PL.

(540)



Kolor znaku: zielony, czarny, biały

(531) 4.5.3, 27.5.1, 29.1.13

(510), (511) **09** komputery, monitory, akcesoria komputerowe, myszy komputerowe, modemy, dyskietki, płyty CD, płyty DVD, aplikacje do komunikacji internetowej, aplikacje bazodanowe, aplikacje typu klient-serwer, **35** usługi w zakresie marketingu i reklamy, usługi w zakresie przetwarzania danych na rzecz osób trzecich, doradztwo w zakresie prowadzenia działalności gospodarczej, doradztwo w zakresie zarządzania, doradztwo personalne, prowadzenie sklepu internetowego w zakresie następujących towarów i usług: komputerów, monitorów, drukarek komputerowych, myszy komputerowych, modemów, dyskietek, płyt CD i DVD, akcesoriów komputerowych, programów komputerowych, wyszukiwanie i gromadzenie danych o przedsiębiorcach, pozyskiwanie danych do komputerowych baz danych, systematyzowanie danych w komputerowych bazach danych, **38** usługi w zakresie organizowania i prowadzenia systemów transmisyjnych i informatycznych, **42** usługi w zakresie oprogramowania na rzecz osób trzecich, usługi w zakresie budowy serwisów internetowych, usługi w zakresie rejestracji domen internetowych, usługi w zakresie integracji internetowej systemów magazynowo-finansowo-księgowych ze stronami internetowymi, doradztwo w zakresie sprzedaży sprzętu komputerowego.

(111) **210280** (220) 2006 08 07 (210) 314062
(151) 2008 09 03 (441) 2006 11 13
(732) Prointegra Spółka z o.o., Katowice, PL.
(540)



Kolor znaku: szary, biały

(531) 25.5.1, 26.4.2, 27.5.1, 29.1.12

(510), (511) **09** oprogramowanie komputerowe, komputery, peryferyjne urządzenia komputerowe, urządzenia i zespoły elektroniczne, sprzęt do elektronicznego przetwarzania danych, **35** usługi reklamowe, usługi internetowe związane z reklamą i prowadzeniem interesów, zarządzanie zbiorami informatycznymi, zarządzanie bazami danych, pozyskiwanie danych do komputerowych baz danych, usługi przetwarzania, tj. wyszukiwania, gromadzenia, pozyskiwania informacji o działalności gospodarczej, usługi agencji informacji handlowej, usługi informacji statystycznej, udostępnianie miejsc reklamowych, gromadzenie dla osób trzecich różnorodnych towarów związanych z informatyzacją, komputeryzacją, edukacją umożliwiającą klientom dogodnie ich obejrzenie i zakup, **37** usługi kompleksowej komputeryzacji przedsiębiorstw w zakresie budowy, instalacji sprzętu komputerowego i infrastruktury informatycznej, usługi serwisu w zakresie sprzętu i sieci komputerowych, **41** organizowanie i prowadzenie seminariów, kursów i szkoleń, usługi edukacyjne, nauczanie, prowadzenie szkół w tym także szkół języków obcych, usługi tłumaczenia, usługi przetwarzania informacji w dziedzinie: edukacji, gier, imprez rozrywkowych, rekreacji, rozrywki, wypoczynku, **42** usługi kompleksowej komputeryzacji przedsiębiorstw, a w tym usługi programistyczne, doradztwo w sprawach sprzętu komputerowego i oprogramowania, analiza systemów komputerowych, usługi wykonywania prac badawczo-rozwojowych w dziedzinie nauk technicznych, nauk matematyczno-fizycznych i astronomii, realizacja wdrożeń oraz wsparcie realizacji wdrożeń, usługi przetwarzania, konwersja danych przez programy komputerowe, usługi budowy w zakresie oprogramowania: infrastruktury informatycznej, systemów zarządzających infrastrukturą komputerową, infrastruktury intranetu korporacyjnego, systemów wsparcia pracy działów Help Desk, usługi tworzenia intranetowych systemów informacyjnych, usługi wsparcia technicznego w zakresie oprogramowania i infrastruktury informatycznej udzielane on-site i on-line, usługi projektowe i programistyczne z zakresu integracji systemów biznesowych.

50

**DECYZJE O ODMOWIE UDZIELENIA
PRAWA OCHRONNEGO
(wydane po ogłoszeniu o zgłoszeniu)**

Poniższe zestawienie zawiera kolejno: numer zgłoszenia znaku towarowego oraz numer i rok wydania Biuletynu Urzędu Patentowego, w którym zgłoszenie zostało ogłoszone.

241509	08/2002	305593	10/2006
247207	19/2002	305674	10/2006
251398	26/2002	305682	10/2006
258683	12/2003	306241	11/2006
260147	15/2003	306341	11/2006
262223	19/2003	306344	11/2006
262412	19/2003	306345	11/2006
266041	25/2003	306849	12/2006
268869	04/2004	307480	13/2006
270247	07/2004	308147	13/2006
272077	08/2004	309226	14/2006
272082	08/2004	310810	17/2006
273431	08/2004	310971	17/2006
273432	08/2004	310972	17/2006
273657	08/2004	310973	17/2006
273683	08/2004	312102	19/2006
274680	08/2004	312124	20/2006
275320	09/2004	312544	20/2006
278292	13/2004	313313	22/2006
280155	16/2004	313315	22/2006
280208	16/2004	313317	22/2006
280230	17/2004	313318	22/2006
282140	19/2004	313618	22/2006
283044	21/2004	313715	22/2006
283661	22/2004	314180	23/2006
283759	22/2004	314833	25/2006
284117	23/2004	315187	25/2006
284119	23/2004	315453	26/2006
285816	26/2004	315896	01/2007
288028	03/2005	316245	01/2007
288594	06/2005	316777	02/2007
290250	09/2005	317262	03/2007
291115	11/2005	317269	03/2007
291861	12/2005	317302	03/2007
291923	12/2005	318063	04/2007
291958	12/2005	318245	05/2007
291979	12/2005	318646	06/2007
292457	13/2005	318650	06/2007
293636	15/2005	318885	06/2007
293766	15/2005	318886	06/2007
294496	16/2005	318898	06/2007
295646	18/2005	319193	07/2007
296593	19/2005	319896	08/2007
297488	21/2005	320714	10/2007
297534	21/2005	320799	10/2007
297617	21/2005	320805	10/2007
298090	22/2005	321067	10/2007
298092	22/2005	321233	11/2007
298403	22/2005	321238	11/2007
298406	22/2005	321436	11/2007
299618	25/2005	321680	11/2007
300167	26/2005	321983	12/2007
301818	03/2006	321986	12/2007
301827	03/2006	321987	12/2007
301913	03/2006	322280	12/2007
301917	03/2006	322563	13/2007
302860	05/2006	322599	13/2007
303726	06/2006	322706	13/2007

322741	13/2007	324364	16/2007
322742	13/2007	324747	16/2007
322743	13/2007	324750	16/2007
323017	13/2007	324751	16/2007
323018	13/2007	324828	16/2007
323433	14/2007	324950	17/2007
323434	14/2007	325045	17/2007
323471	14/2007	325046	17/2007
323646	14/2007	325047	17/2007
323647	14/2007	325048	17/2007
323648	14/2007	325456	18/2007
323649	14/2007	325674	18/2007
323651	14/2007	325675	18/2007
323652	14/2007	325678	18/2007
323653	14/2007	325680	18/2007
323716	14/2007	326008	18/2007
323825	15/2007	326164	19/2007
324195	15/2007	326165	19/2007
324214	15/2007	326166	19/2007
324215	15/2007	326167	19/2007
324216	15/2007	326168	19/2007
324355	16/2007	326369	19/2007

51

**DECYZJE O UMORZENIU POSTĘPOWANIA
(wydane po ogłoszeniu o zgłoszeniu)**

Poniższe zestawienie zawiera kolejno: numer zgłoszenia znaku towarowego oraz numer i rok wydania Biuletynu Urzędu Patentowego, w którym zgłoszenie zostało ogłoszone.

239773	05/2002	319350	07/2007
241514	09/2002	319357	07/2007
254801	05/2003	319364	07/2007
254802	05/2003	319366	07/2007
270850	08/2004	319371	07/2007
276462	11/2004	319373	07/2007
279298	15/2004	319374	07/2007
281791	19/2004	319377	07/2007
283228	21/2004	319379	07/2007
284486	24/2004	319515	07/2007
286140	01/2005	319909	08/2007
286167	01/2005	321226	11/2007
298313	22/2005	323354	14/2007
299878	25/2005	323356	14/2007
300331	26/2005	323358	14/2007
300333	26/2005	323360	14/2007
300718	01/2006	323786	15/2007
300873	01/2006	324100	15/2007
302892	05/2006	324760	16/2007
303502	06/2006	324773	16/2007
304807	08/2006	324774	16/2007
304847	09/2006	324947	17/2007
306240	11/2006	325413	17/2007
308453	14/2006	329637	25/2007
309686	15/2006	333415	05/2008
309988	16/2006	334230	07/2008
311884	19/2006	334231	07/2008
314606	24/2006	334233	07/2008
316397	02/2007	334234	07/2008
316477	02/2007	334462	07/2008
316478	02/2007	334463	07/2008
316480	02/2007	335114	09/2008
318002	04/2007	337940	13/2008
318003	04/2007	339937	16/2008
318004	04/2007	339962	16/2008
319347	07/2007	341472	18/2008

341498	18/2008	341605	19/2008
341540	18/2008	341606	19/2008
341541	18/2008	341664	19/2008
341544	18/2008	341971	19/2008
341547	18/2008	342450	20/2008
341568	18/2008	344520	23/2008
341569	18/2008	344570	23/2008

52

WPISY I ZMIANY W REJESTRZE ZNAKÓW TOWAROWYCH

(nieuwzględnione w innych samodzielnych ogłoszeniach)

Poniższe zestawienie zawiera kolejno: numer rejestru znaków towarowych, datę wpisu, oznaczenie rubryki, w której dokonano wpisu lub zmiany oraz treść wpisu. Poszczególne rubryki rejestru znaków towarowych zawierają następujące dane:

- rubryka A - nazwisko i imię lub nazwę oraz adres uprawnionego z podaniem nazwy kraju,
- rubryka B - znak towarowy (wpisany znak towarowy lub jego odbitkę i klasy elementów graficznych - jeżeli znak je zawiera - oraz, jeżeli jest to niezbędne dla identyfikacji znaku, jego rodzaj np. znak przestrzenny, dźwiękowy, a także w przypadku znaków barwnych określenie kolorów),
- rubryka C - wykaz towarów przyporządkowanych do odpowiednich klas towarowych,
- rubryka D - prawa ograniczające prawo ochronne,
- rubryka E - kategorię znaku lub prawa ochronnego (wspólny znak towarowy, wspólny znak towarowy gwarancyjny, wspólne prawo ochronne) oraz regulamin znaku,
- rubryka F - wnioski i sprzeciwy oraz decyzje wydane w wyniku ich rozpoznania,
- rubryka G - rejestracja międzynarodowa (adnotacja o rejestracji międzynarodowej na podstawie zgłoszenia lub rejestracji krajowej),
- rubryka H - datę unieważnienia lub datę i przyczynę wygaśnięcia prawa ochronnego, zastąpienie rejestracji krajowej rejestracją międzynarodową.

Uwaga: Publikacji podlegają: zmiana uprawnionego, zmiana nazwy uprawnionego, prawa ograniczające prawo ochronne, zmiana regulaminu znaku wspólnego, sprostowania istotnych pomyłek.

40402 2008 11 19 B. Wprowadzono zmianę przez wykreślenie całego wykazu towarów oraz wszystkich klas i dokonanie wpisu: 01: produkty chemiczne do celów przemysłowych, środki do gaszenia ognia, środki do hartowania lutowania i spawania, środki do odzyskiwania stali w postaci sproszkowanej płynnej lub stałej, środki impregnacyjne, surowce mineralne; 02: pokosty, lakiery, środki do konserwowania drewna, środki zabezpieczające przed rdzą; 03: przybory toaletowe, materiały do czyszczenia, środki do usuwania plam, środki do czyszczenia i polerowania, sole kąpielowe, środki do szlifowania, szmergiel; 04: benzol, nafta, ropa naftowa, naftalina, mazut, pochodne benzyny, pochodne nafty, spirytus do palenia, techniczne oleje i tłuszcze, smary, benzyna, lampki nocne, materiały palne, podpałki; 05: skrzynki z materiałami opatrunkowymi, bandaże, sole mineralne; 06: wiórki stalowe, surowe i częściowo obrobione metale nieszlachetne, żelazo, stal, miedź, mosiądz, brąz, cynk, cyna, ołów, nikiel, nowe srebro i aluminium w postaci sztab, bloków, płyt, rur, prętów i blach, żelazo taśmowe, blacha falista, metal panewkowy, pył cynkowy, śrut ołowiany, staniol, rtęć, żółty metal, antymon, magnez, palad, bizmut, wolfram, argentań w postaci prętów, brył, płyt, bloków i blach, stopy metalowe jak mosiądz, metal czerwony i tombak w postaci prętów, brył, płyt, bloków i blach, haczyki do wędek, galanteria żelazna,

wyroby ślusarskie i kowalskie, okucia, wyroby druciane, wyroby blaszane, kotwice, łańcuchy, kule stalowe, łubki, słupy, dźwigary, kandelabry, wsporniki, balustrady, części schodów, słupy do żuraw, pręty do rurstów, dzwony, haki i ucha, kasy pancerne, kasety, skarbonki, kapsle do butelek, mechanicznie obrobione kształtki metalowe, walcowane i odlewane części budowlane, odlewy maszyn, sprężyny do łóżek, wyroby emaliowane i cynowane, wyroby z niklu i aluminium, wyroby z nowego srebra „Britanii” i podobnych stopów metalowych, liny druciane, dachy ochronne, wyroby tokarskie, szylidy, okucia; 07: maszyny silnikowe, maszyny rolnicze i ich części, napędzane silnikowo maszyny do uprawy gleby i inne maszyny rolnicze ich części i osprzęt, maszyny i kotły parowe, silniki żarowo-powietrzne, silniki wietrzne, silniki sprężynowe, sprężarki oraz części i osprzęt wymienionych towarów, pompy i ich części, dźwigi, wielokrążki, pogłębiarki, kafary, podnośniki, palniki do spawania, palniki do cięcia i ich części, palniki do spawania i cięcia oraz ich części, maszyny do gazowego spawania i cięcia, palniki do lutowania, palniki do cięcia główek nitów, aparaty i urządzenia do gazowych instalacji do spawania i do cięcia, zbiorniki do sprężonych cieczy i gazów wybuchowych, przyrządy stajenne, ogrodowe i rolnicze, maszyny i ich części (z wyjątkiem maszyn do prania, wyżymaczek, maszyn do siekania mięsa i innych maszyn do użytku domowego i ich części, kamienie młyńskie; 08: narzędzia, wyroby nożownicze, kosy, sierpy, widły do siana i nawozu, oskardy, noże do celów plantacyjnych, sekatory, kamienie do szlifowania, przyrządy stajenne, ogrodowe i rolnicze; 09: maski, ochraniacze do nóg, ochraniacze ubrań, ochraniacze od kurzu, aparaty, instrumenty i przyrządy lekarskie do celów ratowniczych i do gaszenia ognia, kamizelki korkowe, koła ratunkowe, pojazdy dla straży pożarnej, wozy do przewozu węzłów pożarniczych, pompy do gaszenia ognia, sikawki, aparaty i przyrządy do gaszenia ognia, aparaty, instrumenty i przyrządy fizyczne, chemiczne, optyczne, geodezyjne, żeglarskie, elektrotechniczne, sygnalizacyjne, kontrolujące i fotograficzne, radionadajniki, radioodbiorniki, elektryczne urządzenia zapłonowe i ich części, prądnice, lornetki polowe, lornetki teatralne, okulary ochronne, kłapy ochronne; 10: aparaty, instrumenty i przyrządy lekarskie do celów leczniczych; 11: aparaty i przyrządy do oświetlania, ogrzewania, gotowania, chłodzenia, suszenia i przewietrzania, urządzenia wodociągowe, kąpielowe i klozetowe, studnie rurowe, piece do hartowania, piece do wyżarzania, piece wsadowe, piece lakiernicze oraz wszelkie piece do celów technicznych i ich części, ogrzewacze do nóg, kuźnie polowe; 12: pojazdy lądowe, pojazdy powietrzne i wodne, samochody, rowery, osprzęt do samochodów i rowerów, części pojazdów, sanie silnikowe, karoserie, motocykle i ich części i osprzęt, dreżyny i ich części, lokomotywy silnikowe, lokomotywy parowe, holowniki, ciągniki, wozy ciężarowe, wozy polewaczki z urządzeniem do zmiatania lub bez tego urządzenia, pompy powietrzne, omnibusy silnikowe oraz ich części i osprzęt, spadochrony, latawce, urządzenia do napełniania balonów, wiosła, wozy do dezynfekcji, wozy ratownicze, silniki gazowe, silniki wybuchowe, silniki spalinowe (silniki Diesla, silniki olejowe), lokomobile silnikowe, lokomobile parowe, silniki żarowo-powietrzne, silniki wietrzne, silniki sprężynowe; 14: zegary, części zegarów (z wyjątkiem mechanizmów zegarowych do broni i zegarów biurowych), metale szlachetne, wyroby ze złota, srebra, biżuteria, przedmioty sztuki; 16: wyroby z gliny, materiały opakunkowe, tapety, szylidy, przedmioty sztuki; 17: materiały uszczelniające i pakunki, środki otulinowe i izolacyjne, wyroby azbestowe, kity, uszczelki, filc, guma, namiastki gumy oraz wyroby z nich do celów technicznych, mika i wyroby z miki; 18: skóra, wyroby siodlarskie, rymarskie, kaletnicze i skórzane, wyroby powroźnicze, przybory podróżnicze (z wyjątkiem podróżnych maszyn do pisania); 19: dachy ochronne, papa dachowa, domy przenośne, glina; 20: ramy do obrazów, meble (za wyjątkiem mebli biurowych), lustra, wyroby wyściełane, wyroby z drewna, kości, korka, rogu, szylkretu, fiszbinu, kości słoniowej, masy perłowej, bursztynu, ambroidu, pianki morskiej i podobnych materiałów, wyroby plecione, wyro-

by ze sztucznego rogu, obrazy z korka, wachlarze, wyroby plecione, wyroby tokarskie i snycerskie, łożka, trumny, wyroby plecione z trzciny; 21: szczecina, wyroby szcztokarskie, pędzle, grzebienie, gąbki, przedmioty sztuki; 22: sieci, materiały dekoracyjno-tapicerzkie, namioty, żagle, worki, chorągwie, materiały do wyściełania; 23: włókna przędzalnicze; 24: ceraty, wyroby tkane i dziane, filc, firanki, portiere; 26: wyroby pasmanteryjne, sztuczne kwiaty, wstążki, lamówki, koronki, hafty; 27: dywany, maty, linoleum, tapety; 32: wody mineralne;

40850 2008 11 19 A. Wprowadzono zmianę uprawnionego przez wykreślenie wpisu: Widia GmbH, Essen, Niemcy i dokonanie wpisu: Kennametal Widia Produktions GmbH & Co. KG, Essen, Niemcy.

43889 2008 11 14 A. Wprowadzono zmianę uprawnionego przez wykreślenie wpisu: Mattel Vendor Operations Die Cast Limited, Tsimshatsui, Specjalny Region Administracyjny ChRL, Hongkong i dokonanie wpisu: Mattel, Inc., El Segundo, Stany Zjednoczone Ameryki.

45369 2008 11 14 A. Wprowadzono zmianę uprawnionego przez wykreślenie wpisu: SOLUTIA, INC., St. Louise, Stany Zjednoczone Ameryki i dokonanie wpisu: Thermphos Trading GmbH, Zug, Szwajcaria.

47637 2008 11 05 A. Wprowadzono zmianę nazwy i siedziby uprawnionego przez wykreślenie wpisu: Solco Basel AG, Bazy-lea, Szwajcaria i dokonanie wpisu: ICN Switzerland AG, Birsfelden, Szwajcaria.

47637 2008 11 05 A. Wprowadzono zmianę uprawnionego przez wykreślenie wpisu: ICN Switzerland AG, Birsfelden, Szwajcaria i dokonanie wpisu: Valeant Pharmaceuticals Switzerland GmbH, Birsfelden, Szwajcaria.

47745 2008 11 17 A. Wprowadzono zmianę nazwy uprawnionego przez wykreślenie wpisu: Blaupunkt-Werke GmbH, Hideskeim, Niemcy i dokonanie wpisu: Blaupunkt GmbH, Hideskeim, Niemcy.

47860 2008 11 19 A. Wprowadzono zmianę nazwy uprawnionego przez wykreślenie wpisu: SIMS PROTEX LIMITED, Londyn, Wielka Brytania i dokonanie wpisu: SMITH MEDICAL INTERNATIONAL LIMITED, Londyn, Wielka Brytania.

52704 2008 11 20 D. Dokonano wpisu: Zgodnie z wnioskiem z dnia 22 lipca 2008 r., ustanawia się zastaw na prawie ochronnym przedmiotowego znaku towarowego, na podstawie Skryptu Dłużnego z dnia 25 maja 2007 r., sporządzonego stosownie do umowy Kredytu z daty wyżej wymienionej albo okoo tej daty, Uprawniony do znaku towarowego R-52704 POLLINEX – Allergy Therapeutics (UK) Limited, Worthing, Wielka Brytania, ustanowił zastaw na prawie ochronnym do znaku towarowego na rzecz Przedstawiciela Zastawcy The Royal Bank of Scotland plc. Cawley, Wielka Brytania.

53753 2008 11 14 A. Wprowadzono zmianę uprawnionego przez wykreślenie wpisu: LUXOTTICA S.r.l., Agordo, Włochy i dokonanie wpisu: LUXOTTICA GROUP S.p.A., Mediolan, Włochy.

55001 2008 11 17 A. Wprowadzono zmianę siedziby uprawnionego przez wykreślenie wpisu: Humbrol Limited, Hull, Wielka Brytania i dokonanie wpisu: Humbrol Limited, Leeds, Wielka Brytania.

55001 2008 11 17 A. Wprowadzono zmianę siedziby uprawnionego przez wykreślenie wpisu: Humbrol Limited, Leeds, Wielka Brytania i dokonanie wpisu: Hornby Hobbies Limited, Margate, Wielka Brytania.

56422 2008 11 19 A. Wprowadzono zmianę uprawnionego przez wykreślenie wpisu: Dow AgroSciences LLC, Indianapolis, Stany Zjednoczone Ameryki i dokonanie wpisu: Margarita Internacional Comércio e Serviços, Sociedade Unipessoal Limitada, Funchal, Portugalia.

56630 2008 11 14 A. Wprowadzono zmianę nazwy uprawnionego przez wykreślenie wpisu: LABORATOIRES PHARMASCIENCE, Courbevoie, Francja i dokonanie wpisu: LABORATOIRES EXPAN-SCIENCE, Courbevoie, Francja.

56632 2008 11 14 A. Wprowadzono zmianę siedziby uprawnionego przez wykreślenie wpisu: Bayer CropScience Limited, Hauxton, Wielka Brytania i dokonanie wpisu: Bayer CropScience Limited, Cambridge, Wielka Brytania.

57105 2008 11 20 A. Wprowadzono zmianę uprawnionego przez wykreślenie wpisu: Union Carbide Chemicals & Plastics Technology Corporation, Danbury, Stany Zjednoczone Ameryki i dokonanie wpisu: Union Carbide Corporation, Midland, Stany Zjednoczone Ameryki.

59653 2008 11 21 A. Wprowadzono zmianę uprawnionego przez wykreślenie wpisu: Bauknecht Hausgerate GmbH, Schorn-dorf, Niemcy i dokonanie wpisu: IRE Beteiligungs GmbH, Stuttgart, Niemcy.

60364 2008 11 21 A. Wprowadzono zmianę uprawnionego przez wykreślenie wpisu: INTERAGRA Przedsiębiorstwo Zagraniczne, Poznań, Polska i dokonanie wpisu: EUROVITA Sp. z o.o., Poznań, Polska 630203988.

61712 2008 11 19 A. Wprowadzono zmianę uprawnionego przez wykreślenie wpisu: Edmund Münster GmbH & Co. KG, Bonn, Niemcy i dokonanie wpisu: HARIBO GmbH & Co. KG, Bonn, Niemcy.

61720 2008 11 21 A. Wprowadzono zmianę uprawnionego przez wykreślenie wpisu: INTERAGRA, Poznań, Polska i dokonanie wpisu: EUROVITA, Poznań, Polska 630203988.

61819 2008 11 21 A. Wprowadzono zmianę uprawnionego przez wykreślenie wpisu: INTERAGRA, Poznań, Polska i dokonanie wpisu: EUROVITA Sp. z o.o., Poznań, Polska 630203988.

62958 2008 11 21 A. Wprowadzono zmianę uprawnionego przez wykreślenie wpisu: INTERAGRA, Poznań, Polska i dokonanie wpisu: EUROVITA Sp. z o.o., Poznań, Polska 630203988.

63611 2008 11 17 A. Wprowadzono zmianę nazwy uprawnionego przez wykreślenie wpisu: Blaupunkt-Werke GmbH, Hildesheim, Niemcy i dokonanie wpisu: Blaupunkt GmbH, Hildesheim, Niemcy.

63799 2008 11 17 A. Wprowadzono zmianę nazwy uprawnionego przez wykreślenie wpisu: Proizvodstvennoe ob"ednenie "Minskij traktornyj zavod imeni V.I.Lenina", Mińsk, Białoruś i dokonanie wpisu: The Production Association „Minsk Tractor Plant”, Mińsk, Białoruś.

64673 2008 11 18 A.B. Wprowadzono zmianę uprawnionego przez w rubryce A wykreślenie wpisu: Lubelska Zakłady Przemysłu Spirytusowego POLMOS Spółka Akcyjna, Lublin, Polska 430029752 i w rubryce A dokonanie wpisu: Lubelskie Zakłady Przemysłu Spirytusowego POLMOS Spółka Akcyjna, Lublin, Polska 430029752 Pago – Janusz Palikot, Warszawa, Polska 011132380 i w rubryce B dokonanie wpisu: Na podstawie Regulaminu z dnia 10 września 2007 r. ustanowiono wspólne prawo ochronne.

64673 2008 11 18 A. Wprowadzono zmianę uprawnionego przez wykreślenie wpisu: Lubelskie Zakłady Przemysłu Spirytusowego POLMOS Spółka Akcyjna, Lublin, Polska 430029752 Pago – Janusz Palikot, Warszawa, Polska 011132380 i dokonanie wpisu: Lubelskie Zakłady Przemysłu Spirytusowego POLMOS Spółka z ograniczoną odpowiedzialnością, Lublin, Polska 140665998 Pago – Janusz Palikot, Warszawa, Polska 011132380.

64936 2008 11 20 A. Wprowadzono zmianę siedziby uprawnionego przez wykreślenie wpisu: Inter-Ikea Systems B.V., Amsterdam, Holandia i dokonanie wpisu: Inter-Ikea Systems B.V., Delft, Holandia.

65212 2008 11 26 A. Wprowadzono zmianę uprawnionego przez wykreślenie wpisu: „ŚWIATOWIT – AGD” SPÓŁKA Z OGRA-

NICZONĄ ODPOWIEDZIALNOŚCIA, Myszków, Polska i dokonanie wpisu: „REMO ŚWIAT” SPÓŁKA Z OGRANICZONĄ ODPOWIEDZIALNOŚCIA, Myszków, Polska 150325467.

65212 2008 11 26 A. Wprowadzono zmianę uprawnionego przez wykreślenie wpisu: „REMO ŚWIAT” SPÓŁKA Z OGRANICZONĄ ODPOWIEDZIALNOŚCIA, Myszków, Polska 150325467 i dokonanie wpisu: EMALIA OLKUSZ SPÓŁKA AKCYJNA, Olkusz, Polska 357203212.

65481 2008 11 05 A. Wprowadzono zmianę siedziby uprawnionego przez wykreślenie wpisu: Inter-Ikea Systems B.V., Amsterdam, Holandia i dokonanie wpisu: Inter-Ikea Systems B.V., Delft, Holandia.

65667 2008 11 05 A. Wprowadzono zmianę siedziby uprawnionego przez wykreślenie wpisu: Inter-Ikea Systems B.V., Amsterdam, Holandia i dokonanie wpisu: Inter-Ikea Systems B.V., Delft, Holandia.

69044 2008 11 19 A. Wprowadzono zmianę uprawnionego przez wykreślenie wpisu: LUXOTTICA S.P.A., Agordo, Belluno, Włochy i dokonanie wpisu: LUXOTTICA S.R.L., Agordo, Włochy.

69044 2008 11 19 A. Wprowadzono zmianę uprawnionego przez wykreślenie wpisu: LUXOTTICA S.R.L., Agordo, Włochy i dokonanie wpisu: LUXOTTICA GROUP S.P.A., Mediolan, Włochy.

72867 2008 10 06 Sprostowano omyłkę w decyzji administracyjnej z dnia 10.04.2008 r. powinno być: First Data Polska Spółka Akcyjna, Warszawa, Polska 012873434.

73179 2008 11 17 A. Wprowadzono zmianę siedziby uprawnionego przez wykreślenie wpisu: Humbrol Limited, Hull, Wielka Brytania i dokonanie wpisu: Humbrol Limited, Leeds, Wielka Brytania.

73179 2008 11 17 A. Wprowadzono zmianę uprawnionego przez wykreślenie wpisu: Humbrol Limited, Leeds, Wielka Brytania i dokonanie wpisu: Hornby Hobbies Limited, Margate, Wielka Brytania.

73181 2008 11 17 A. Wprowadzono zmianę siedziby uprawnionego przez wykreślenie wpisu: Humbrol Limited, Hull, Wielka Brytania i dokonanie wpisu: Humbrol Limited, Leeds, Wielka Brytania.

73181 2008 11 17 A. Wprowadzono zmianę uprawnionego przez wykreślenie wpisu: Humbrol Limited, Leeds, Wielka Brytania i dokonanie wpisu: Hornby Hobbies Limited, Margate, Wielka Brytania.

73417 2008 11 19 A. Wprowadzono zmianę uprawnionego przez wykreślenie wpisu: NIKE International Ltd., Baeverton, Stany Zjednoczone Ameryki i dokonanie wpisu: Studio IP Holdings LLC, Wilmington, Stany Zjednoczone Ameryki.

73418 2008 11 19 A. Wprowadzono zmianę uprawnionego przez wykreślenie wpisu: NIKE International Ltd., Baeverton, Stany Zjednoczone Ameryki i dokonanie wpisu: Studio IP Holdings LLC, Wilmington, Stany Zjednoczone Ameryki.

74359 2008 11 19 A. Wprowadzono zmianę uprawnionego przez wykreślenie wpisu: PEGASUS GROUP PLC, Kettering, Wielka Brytania i dokonanie wpisu: PEGASUS GROUP LIMITED, Solihull, Wielka Brytania.

75582 2008 11 14 A. Wprowadzono zmianę uprawnionego przez wykreślenie wpisu: HERMAL KURT HERRMANN GmbH & Co., Reinbek, Niemcy i dokonanie wpisu: HERMAL KURT HERRMANN GmbH & Co. OHG, Reinbek, Niemcy.

75582 2008 11 14 A. Wprowadzono zmianę uprawnionego przez wykreślenie wpisu: HERMAL KURT HERRMANN GmbH & Co. OHG, Reinbek, Niemcy i dokonanie wpisu: Reckitt Benckiser Deutschland GmbH, Mannheim, Niemcy.

76211 2008 11 17 A. Wprowadzono zmianę uprawnionego przez wykreślenie wpisu: ENRIQUE BERNAT F., S.A., Cornellá de Llobregat, Hiszpania i dokonanie wpisu: CHUPA CHUPS S.A.U., Cornellá de Llobregat (Barcelona), Hiszpania.

76211 2008 11 17 A. Wprowadzono zmianę uprawnionego przez wykreślenie wpisu: CHUPA CHUPS S.A.U., Cornellá de Llobregat, Hiszpania i dokonanie wpisu: Perfetti Van Melle S.p.A., Lainate (Milan), Włochy.

77689 2008 11 26 A. Wprowadzono zmianę nazwy uprawnionego przez wykreślenie wpisu: GELLWE Sp. z o.o., Zabierzów, Polska i dokonanie wpisu: FOODCARE SPÓŁKA Z OGRANICZONĄ ODPOWIEDZIALNOŚCIĄ, Zabierzów, Polska 357069943.

78299 2008 11 21 A. Wprowadzono zmianę uprawnionego przez wykreślenie wpisu: Arista Records, Inc., Nowy Jork, Stany Zjednoczone Ameryki i dokonanie wpisu: Arista Records LLC, Nowy Jork, Stany Zjednoczone Ameryki.

78998 2008 11 20 A. Wprowadzono zmianę nazwy uprawnionego przez wykreślenie wpisu: Egri Dohanygyar Kft., Eger, Węgry i dokonanie wpisu: Philip Morris Magyarország Cigarettagyártó és Kereskedelmi Korlátolt Felelősségű Társaság, Eger, Węgry.

78998 2008 11 20 A. Wprowadzono zmianę nazwy uprawnionego przez wykreślenie wpisu: Philip Morris Magyarország Cigarettagyártó és Kereskedelmi Korlátolt Felelősségű Társaság, Eger, Węgry i dokonanie wpisu: Philip Morris Magyarország Cigaretta Kereskedelmi Korlátolt Felelősségű Társaság, Eger, Węgry.

78998 2008 11 20 A. Wprowadzono zmianę nazwy uprawnionego przez wykreślenie wpisu: Philip Morris Magyarország Cigaretta Kereskedelmi Korlátolt Felelősségű Társaság, Eger, Węgry i dokonanie wpisu: Philip Morris Magyarország Kft. (Philip Morris Hungary Ltd.), Eger, Węgry.

78998 2008 11 20 A. Wprowadzono zmianę uprawnionego przez wykreślenie wpisu: Philip Morris Magyarország Kft. (Philip Morris Hungary Ltd.), Eger, Węgry i dokonanie wpisu: Philip Morris Products S.A., Neuchatel, Szwajcaria.

82502 2008 11 14 A. Wprowadzono zmianę uprawnionego przez wykreślenie wpisu: HERMAL KURT HERRMANN GmbH & Co., Reinbek, Niemcy i dokonanie wpisu: HERMAL KURT HERRMANN GmbH & Co. OHG, Reinbek, Niemcy.

82502 2008 11 14 A. Wprowadzono zmianę uprawnionego przez wykreślenie wpisu: HERMAL KURT HERRMANN GmbH & Co. OHG, Reinbek, Niemcy i dokonanie wpisu: Reckitt Benckiser Deutschland GmbH, Mannheim, Niemcy.

83080-A 2008 11 05 A. Wprowadzono zmianę uprawnionego przez wykreślenie wpisu: Wielkopolski Fundusz Gospodarczy Sp. z o.o., Poznań, Polska i dokonanie wpisu: Przedsiębiorstwo Produkcyjno-Handlowe FARPOL Sp. z o.o., Łódź, Polska.

86984 2008 11 21 A. Wprowadzono zmianę uprawnionego przez wykreślenie wpisu: Vega GmbH, Wertingen (Allemagne), Niemcy i dokonanie wpisu: E.M. Group Holding AG, Wertingen, Niemcy.

87290 2008 11 20 A. Wprowadzono zmianę uprawnionego przez wykreślenie wpisu: Union Carbide Chemicals & Plastics Technology Corporation, Danbury, Stany Zjednoczone Ameryki i dokonanie wpisu: Union Carbide Corporation, Midland, Stany Zjednoczone Ameryki.

91391 2008 11 05 A. Wprowadzono zmianę siedziby uprawnionego przez wykreślenie wpisu: Fibrin /Humberside/ Limited, Hull, Wielka Brytania i dokonanie wpisu: Fibrin /Humberside/ Limited, Londyn, Wielka Brytania.

91391 2008 11 05 A. Wprowadzono zmianę uprawnionego przez wykreślenie wpisu: Fibrin /Humberside/ Limited, Londyn, Wielka Brytania i dokonanie wpisu: ANGLO-DANISH FIBRE INDUSTRIES LIMITED, Londyn, Wielka Brytania.

92266 2008 11 19 A. Wprowadzono zmianę uprawnionego przez wykreślenie wpisu: LUXOTTICA S.p.A., Agordo, Włochy i dokonanie wpisu: LUXOTTICA S.R.L., Agordo, Włochy.

92266 2008 11 19 A. Wprowadzono zmianę uprawnionego przez wykreślenie wpisu: LUXOTTICA S.R.L., Agordo, Belluno, Włochy i dokonanie wpisu: LUXOTTICA GROUP S.P.A., Mediolan, Włochy.

93102 2008 11 21 A. Wprowadzono zmianę siedziby uprawnionego przez wykreślenie wpisu: BAKAL CENTER SPÓŁKA Z OGRANICZONĄ ODPOWIEDZIALNOŚCIĄ, Zabrze, Polska i dokonanie wpisu: BAKAL CENTER SPÓŁKA Z OGRANICZONĄ ODPOWIEDZIALNOŚCIĄ, Dąbrowa Górnia, Polska.

99381 2008 11 03 A. Wprowadzono zmianę uprawnionego przez wykreślenie wpisu: TRIADA Biuro Podróży Sp. z o.o., Warszawa, Polska 017241510 i dokonanie wpisu: TRIADA Biuro Podróży Spółka Akcyjna, Warszawa, Polska.

103427 2008 11 03 A. Wprowadzono zmianę uprawnionego przez wykreślenie wpisu: TRIADA Biuro Podróży Sp. z o.o., Warszawa, Polska 017241510 i dokonanie wpisu: TRIADA Biuro Podróży Spółka Akcyjna, Warszawa, Polska.

104977 2008 11 26 A. Wprowadzono zmianę nazwy uprawnionego przez wykreślenie wpisu: GELLWE Sp. z o.o., Zabierzów, Polska i dokonanie wpisu: FOODCARE SPÓŁKA Z OGRANICZONĄ ODPOWIEDZIALNOŚCIĄ, Zabierzów, Polska 357069943.

105349 2008 11 21 A. Wprowadzono zmianę uprawnionego przez wykreślenie wpisu: TRASKO-AL Spółka z o.o., Ostrów Wielkopolski, Polska i dokonanie wpisu: „Trasko-Inwest” Sp. z o.o., Ostrzeszów, Polska 250794970.

106027 2008 11 14 A. Wprowadzono zmianę uprawnionego przez wykreślenie wpisu: International Paper-Kwidzyn S.A., Kwidzyn, Polska i dokonanie wpisu: INTERNATIONAL PAPER-KWIDZYN Sp. z o.o., Kwidzyn, Polska.

106712 2008 11 26 A. Wprowadzono zmianę nazwy uprawnionego przez wykreślenie wpisu: GELLWE Sp. z o.o., Zabierzów, Polska i dokonanie wpisu: FOODCARE SPÓŁKA Z OGRANICZONĄ ODPOWIEDZIALNOŚCIĄ, Zabierzów, Polska 357069943.

109218 2008 10 06 Sprostowano omyłkę w decyzji administracyjnej z dnia 10.04.2008 r. powinno być: First Data Polska Spółka Akcyjna, Warszawa, Polska 012873434.

110256 2008 11 26 A. Wprowadzono zmianę nazwy uprawnionego przez wykreślenie wpisu: GELLWE Sp. z o.o., Zabierzów, Polska i dokonanie wpisu: FOODCARE SPÓŁKA Z OGRANICZONĄ ODPOWIEDZIALNOŚCIĄ, Zabierzów, Polska 357069943.

110431 2008 11 26 A. Wprowadzono zmianę nazwy uprawnionego przez wykreślenie wpisu: GELLWE Sp. z o.o., Zabierzów, Polska i dokonanie wpisu: FOODCARE SPÓŁKA Z OGRANICZONĄ ODPOWIEDZIALNOŚCIĄ, Zabierzów, Polska 357069943.

110472 2008 11 14 A. Wprowadzono zmianę uprawnionego przez wykreślenie wpisu: INTERNATIONAL PAPER-KWIDZYN S.A., Kwidzyn, Polska i dokonanie wpisu: INTERNATIONAL PAPER-KWIDZYN Sp. z o.o., Kwidzyn, Polska.

111890 2008 11 03 A. Wprowadzono zmianę uprawnionego przez wykreślenie wpisu: ABG STER – PROJEKT SPÓŁKA AKCYJNA, Warszawa, Polska i dokonanie wpisu: ABG SPIN SPÓŁKA AKCYJNA, Warszawa, Polska 012661241.

112319 2008 11 03 A. Wprowadzono zmianę uprawnionego przez wykreślenie wpisu: PLUS DISCOUNT Spółka z o.o., Poznań, Polska 010816834 i dokonanie wpisu: Tengelmann Warenhandels-gesellschaft KG, Mülheim an der Ruhr, Niemcy.

114859 2008 11 20 D. Dokonano wpisu: Na mocy umowy z dnia 06 września 2000 r. udzielono pełnej i niewyłącznej licencji na używanie znaku towarowego przez spółkę Elektromontaż – Poznań S.A., Poznań, Polska na czas nieokreślony.

114873 2008 10 06 Sprostowano omyłkę w decyzji administracyjnej z dnia 10.04.2008 r. powinno być: First Data Polska Spółka Akcyjna, Warszawa, Polska 012873434.

115517 2008 11 26 A. Wprowadzono zmianę uprawnionego przez wykreślenie wpisu: ELMILK Spółka z o.o., Szczecinek, Polska i dokonanie wpisu: ZAKŁADY PRZEMYSŁU TŁUSZCZOWEGO SPÓŁKA Z OGRANICZONĄ ODPOWIEDZIALNOŚCIĄ, Szczecinek, Polska 331444670.

117489 2008 11 14 A. Wprowadzono zmianę siedziby uprawnionego przez wykreślenie wpisu: DEXIA CREDIT LOCAL, Paryż, Francja i dokonanie wpisu: DEXIA CREDIT LOCAL, Paryż La Defense, Francja.

117613 2008 11 26 A. Wprowadzono zmianę uprawnionego przez wykreślenie wpisu: MILKPOL Spółka z o.o., Czarnocin, Polska i dokonanie wpisu: „MILKPOL” SPÓŁKA AKCYJNA, Czarnocin, Polska 004703448

117883 2008 11 03 A. Wprowadzono zmianę uprawnionego przez wykreślenie wpisu: PLUS DISCOUNT Spółka z o.o., Poznań, Polska 010816834 i dokonanie wpisu: Tengelmann Warenhandels-gesellschaft KG, Mülheim an der Ruhr, Niemcy.

118729 2008 11 19 A. Wprowadzono zmianę nazwy uprawnionego przez wykreślenie wpisu: Palmera Brands Srl, Lacchiarella, Włochy i dokonanie wpisu: BRANDS S.r.l. In Liquidazione, Lacchiarella, Włochy.

118729 2008 11 19 A. Wprowadzono zmianę uprawnionego przez wykreślenie wpisu: BRANDS S.r.l. In Liquidazione, Lacchiarella, Włochy i dokonanie wpisu: Bolton Alimentari S.p.a., Cermenate (Como), Włochy.

119194 2008 11 21 A. Wprowadzono zmianę uprawnionego przez wykreślenie wpisu: Mag. GernotDolezal GmbH, Vienna, Austria i dokonanie wpisu: WICTOR Austria AG, Wien, Austria.

119999 2008 11 10 A. Wprowadzono zmianę siedziby uprawnionego przez wykreślenie wpisu: PLUS DISCOUNT Sp. z o.o., Katowice, Polska i dokonanie wpisu: PLUS DISCOUNT Sp. z o.o., Kraków, Polska 010816834.

119999 2008 11 10 A. Wprowadzono zmianę siedziby uprawnionego przez wykreślenie wpisu: PLUS DISCOUNT Sp. z o.o., Kraków, Polska 010816834 i dokonanie wpisu: PLUS DISCOUNT Sp. z o.o., Poznań, Polska 010816834.

119999 2008 11 10 A. Wprowadzono zmianę uprawnionego przez wykreślenie wpisu: PLUS DISCOUNT Sp. z o.o., Poznań, Polska 010816834 i dokonanie wpisu: Tengelmann Warenhandels-gesellschaft KG, Mülheim an der Ruhr, Niemcy.

120187 2008 11 03 D. Wykreślono wpis: Na podstawie tytułu wykonawczego Wyrok Sądu Rejonowego w Muszynie z dnia 11 kwietnia 2005 r., sygn. akt IC 4/04 rząd dokonał wpisu w rejestrze zajęcia przez Komornika Sądowego Rewiru I przy Sądzie Rejonowym w Nowy Sączu prawa ochronnego udzielonego na znak towarowy R-120187 na rzecz wierzyciela: Potoniec Tadeusz, Muszyna.

120425 2008 11 03 A. Wprowadzono zmianę uprawnionego przez wykreślenie wpisu: PLUS DISCOUNT Spółka z o.o., Poznań, Polska 010816834 i dokonanie wpisu: Tengelmann Warenhandels-gesellschaft KG, Mülheim an der Ruhr, Niemcy.

120449 2008 11 20 A. Wprowadzono zmianę uprawnionego przez wykreślenie wpisu: Praecis Pharmaceuticals Incorporated, Wilmington, Stany Zjednoczone Ameryki i dokonanie wpisu: SmithKline Beecham Corporation, Philadelphia, Stany Zjednoczone Ameryki.

120761 2008 11 10 A. Wprowadzono zmianę siedziby uprawnionego przez wykreślenie wpisu: PLUS DISCOUNT Spółka z o.o., Katowice, Polska i dokonanie wpisu: PLUS DISCOUNT Spółka z o.o., Kraków, Polska 010816834.

120761 2008 11 10 A. Wprowadzono zmianę siedziby uprawnionego przez wykreślenie wpisu: PLUS DISCOUNT Spółka z o.o., Kraków, Polska 010816834 i dokonanie wpisu: PLUS DISCOUNT Spółka z o.o., Poznań, Polska 010816834.

120761 2008 11 10 A. Wprowadzono zmianę uprawnionego przez wykreślenie wpisu: PLUS DISCOUNT Spółka z o.o., Poznań, Polska 010816834 i dokonanie wpisu: Tengelmann Warenhandels-gesellschaft KG, Mülheim an der Ruhr, Niemcy.

120923 2008 11 21 A. Wprowadzono zmianę nazwy uprawnionego przez wykreślenie wpisu: Zakład Stolarki Budowlanej STOLBUD S.A., Włoszczowa, Polska i dokonanie wpisu: STOLBUD WŁOSZCZOWA S.A., Włoszczowa, Polska 290603140.

120974 2008 11 03 A. Wprowadzono zmianę uprawnionego przez wykreślenie wpisu: PLUS DISCOUNT Spółka z o.o., Poznań, Polska 010816834 i dokonanie wpisu: Tengelmann Warenhandels-gesellschaft KG, Mülheim an der Ruhr, Niemcy.

121019 2008 11 03 A. Wprowadzono zmianę uprawnionego przez wykreślenie wpisu: Plus Discount Spółka z o.o., Poznań, Polska 010816834 i dokonanie wpisu: Tengelmann Warenhandels-gesellschaft KG, Mülheim an der Ruhr, Niemcy.

121117 2008 11 03 A. Wprowadzono zmianę siedziby uprawnionego przez wykreślenie wpisu: Plus Discount Spółka z o.o., Katowice, Polska i dokonanie wpisu: Plus Discount Spółka z o.o., Kraków, Polska 010816834.

121117 2008 11 03 A. Wprowadzono zmianę siedziby uprawnionego przez wykreślenie wpisu: Plus Discount Spółka z o.o., Kraków, Polska 010816834 i dokonanie wpisu: Plus Discount Spółka z o.o., Poznań, Polska 010816834.

121117 2008 11 03 A. Wprowadzono zmianę uprawnionego przez wykreślenie wpisu: Plus Discount Spółka z o.o., Poznań, Polska 010816834 i dokonanie wpisu: Tengelmann Warenhandels-gesellschaft KG, Mülheim an der Ruhr, Niemcy.

121753 2008 11 03 A. Wprowadzono zmianę uprawnionego przez wykreślenie wpisu: PLUS DISCOUNT SPÓŁKA Z OGRANICZONĄ ODPOWIEDZIALNOŚCIĄ, Poznań, Polska 010816834 i dokonanie wpisu: Tengelmann Warenhandels-gesellschaft KG, Mülheim an der Ruhr, Niemcy.

122104 2008 11 10 A. Wprowadzono zmianę siedziby uprawnionego przez wykreślenie wpisu: PLUS DISCOUNT Spółka z o.o., Katowice, Polska i dokonanie wpisu: PLUS DISCOUNT Spółka z o.o., Kraków, Polska 010816834.

122104 2008 11 10 A. Wprowadzono zmianę siedziby uprawnionego przez wykreślenie wpisu: PLUS DISCOUNT Spółka z o.o., Kraków, Polska 010816834 i dokonanie wpisu: PLUS DISCOUNT Spółka z o.o., Poznań, Polska 010816834.

122104 2008 11 10 A. Wprowadzono zmianę uprawnionego przez wykreślenie wpisu: PLUS DISCOUNT Spółka z o.o., Poznań, Polska 010816834 i dokonanie wpisu: Tengelmann Warenhandels-gesellschaft KG, Mülheim an der Ruhr, Niemcy.

122105 2008 11 10 A. Wprowadzono zmianę siedziby uprawnionego przez wykreślenie wpisu: PLUS DISCOUNT Spółka z o.o., Katowice, Polska i dokonanie wpisu: PLUS DISCOUNT Spółka z o.o., Kraków, Polska 010816834.

122105 2008 11 10 A. Wprowadzono zmianę siedziby uprawnionego przez wykreślenie wpisu: PLUS DISCOUNT Spółka z o.o., Kraków, Polska 010816834 i dokonanie wpisu: PLUS DISCOUNT Spółka z o.o., Poznań, Polska 010816834.

122105 2008 11 10 A. Wprowadzono zmianę uprawnionego przez wykreślenie wpisu: PLUS DISCOUNT Spółka z o.o., Poznań, Polska 010816834 i dokonanie wpisu: Tengelmann Warenhandels-gesellschaft KG, Mülheim an der Ruhr, Niemcy.

123313 2008 11 10 A. Wprowadzono zmianę siedziby uprawnionego przez wykreślenie wpisu: PLUS DISCOUNT Spółka z o.o., Katowice, Polska i dokonanie wpisu: PLUS DISCOUNT Spółka z o.o., Kraków, Polska 010816834.

123313 2008 11 10 A. Wprowadzono zmianę siedziby uprawnionego przez wykreślenie wpisu: PLUS DISCOUNT Spółka z o.o.,

Kraków, Polska 010816834 i dokonanie wpisu: PLUS DISCOUNT Spółka z o.o., Poznań, Polska 010816834.

123313 2008 11 10 A. Wprowadzono zmianę uprawnionego przez wykreślenie wpisu: PLUS DISCOUNT Spółka z o.o., Poznań, Polska 010816834 i dokonanie wpisu: Tengelmann Warenhandels-gesellschaft KG, Mülheim an der Ruhr, Niemcy.

123314 2008 11 10 A. Wprowadzono zmianę siedziby uprawnionego przez wykreślenie wpisu: PLUS DISCOUNT Spółka z o.o., Katowice, Polska i dokonanie wpisu: PLUS DISCOUNT Spółka z o.o., Kraków, Polska 010816834.

123314 2008 11 10 A. Wprowadzono zmianę siedziby uprawnionego przez wykreślenie wpisu: PLUS DISCOUNT Spółka z o.o., Kraków, Polska 010816834 i dokonanie wpisu: PLUS DISCOUNT Spółka z o.o., Poznań, Polska 010816834.

123314 2008 11 10 A. Wprowadzono zmianę uprawnionego przez wykreślenie wpisu: PLUS DISCOUNT Spółka z o.o., Poznań, Polska 010816834 i dokonanie wpisu: Tengelmann Warenhandels-gesellschaft KG, Mülheim an der Ruhr, Niemcy.

123433 2008 11 03 A. Wprowadzono zmianę uprawnionego przez wykreślenie wpisu: PLUS DISCOUNT Spółka z o.o., Poznań, Polska 010816834 i dokonanie wpisu: Tengelmann Warenhandels-gesellschaft KG, Mülheim an der Ruhr, Niemcy.

123457 2008 11 03 A. Wprowadzono zmianę uprawnionego przez wykreślenie wpisu: PLUS DISCOUNT SPÓŁKA Z OGRANICZONĄ ODPOWIEDZIALNOŚCIĄ, Poznań, Polska 010816834 i dokonanie wpisu: Tengelmann Warenhandels-gesellschaft KG, Mülheim an der Ruhr, Niemcy.

123549 2008 11 03 A. Wprowadzono zmianę siedziby uprawnionego przez wykreślenie wpisu: PLUS DISCOUNT Spółka z o.o., Katowice, Polska i dokonanie wpisu: PLUS DISCOUNT Spółka z o.o., Kraków, Polska 010816834.

123549 2008 11 03 A. Wprowadzono zmianę siedziby uprawnionego przez wykreślenie wpisu: PLUS DISCOUNT Spółka z o.o., Kraków, Polska 010816834 i dokonanie wpisu: PLUS DISCOUNT Spółka z o.o., Poznań, Polska 010816834.

123549 2008 11 03 A. Wprowadzono zmianę uprawnionego przez wykreślenie wpisu: PLUS DISCOUNT Spółka z o.o., Poznań, Polska 010816834 i dokonanie wpisu: Tengelmann Warenhandels-gesellschaft KG, Mülheim an der Ruhr, Niemcy.

123747 2008 11 03 A. Wprowadzono zmianę siedziby uprawnionego przez wykreślenie wpisu: PLUS DISCOUNT Spółka z o.o., Katowice, Polska i dokonanie wpisu: PLUS DISCOUNT Spółka z o.o., Kraków, Polska 010816834.

123747 2008 11 03 A. Wprowadzono zmianę siedziby uprawnionego przez wykreślenie wpisu: PLUS DISCOUNT Spółka z o.o., Kraków, Polska 010816834 i dokonanie wpisu: PLUS DISCOUNT Spółka z o.o., Poznań, Polska 010816834.

123747 2008 11 03 A. Wprowadzono zmianę uprawnionego przez wykreślenie wpisu: PLUS DISCOUNT Spółka z o.o., Poznań, Polska 010816834 i dokonanie wpisu: Tengelmann Warenhandels-gesellschaft KG, Mülheim an der Ruhr, Niemcy.

123909 2008 11 21 A. Wprowadzono zmianę nazwy uprawnionego przez wykreślenie wpisu: Przedsiębiorstwo Produkcyjno Handlowo Usługowe „REPORTER” Sp. z o.o., Chorzów, Polska i dokonanie wpisu: „REPORTER” Sp. z o.o., Chorzów, Polska 276895320.

123909 2008 11 21 A. Wprowadzono zmianę uprawnionego przez wykreślenie wpisu: „REPORTER” Sp. z o.o., Chorzów, Polska 276895320 i dokonanie wpisu: „REPORTER” S.A., Chorzów, Polska.

123924 2008 11 21 A. Wprowadzono zmianę uprawnionego przez wykreślenie wpisu: Malden Mills Industries, Incorporated, Lawrence, Stany Zjednoczone Ameryki i dokonanie wpisu: MMI-IPCO, LLC (Delaware corporation), Delaware, Stany Zjednoczone Ameryki.

124170 2008 11 21 A. Wprowadzono zmianę uprawnionego przez wykreślenie wpisu: Wytyk Paweł, Stachowiak Jerzy, Grygier Stanisław Wytwórnia Lodów WSG, Kościan, Polska i dokonanie wpisu: Wytwórnia Lodów „WSG” Sp.J. Wytyk Paweł, Stachowiak Jerzy Antoni, Grygier Stanisław, Kościan, Polska.

124259 2008 11 17 A. Wprowadzono zmianę uprawnionego przez wykreślenie wpisu: ENRIQUE BERNAT F., S.A., Cornellá de Llobregat, Hiszpania i dokonanie wpisu: CHUPA CHUPS S.A.U., Cornellá de Llobregat (Barcelona), Hiszpania.

124259 2008 11 17 A. Wprowadzono zmianę uprawnionego przez wykreślenie wpisu: CHUPA CHUPS S.A.U., Cornellá de Llobregat (Barcelona), Hiszpania i dokonanie wpisu: Perfetti Van Melle S.p.A., Lainate (Milan), Włochy.

124493 2008 11 03 A. Wprowadzono zmianę siedziby uprawnionego przez wykreślenie wpisu: PLUS DISCOUNT Spółka z o.o., Katowice, Polska i dokonanie wpisu: PLUS DISCOUNT Spółka z o.o., Kraków, Polska 010816834.

124493 2008 11 03 A. Wprowadzono zmianę siedziby uprawnionego przez wykreślenie wpisu: PLUS DISCOUNT Spółka z o.o., Kraków, Polska 010816834 i dokonanie wpisu: PLUS DISCOUNT Spółka z o.o., Poznań, Polska 010816834.

124493 2008 11 03 A. Wprowadzono zmianę uprawnionego przez wykreślenie wpisu: PLUS DISCOUNT Spółka z o.o., Poznań, Polska 010816834 i dokonanie wpisu: Tengelmann Warenhandels-gesellschaft KG, Mülheim an der Ruhr, Niemcy.

125299 2008 11 26 A. Wprowadzono zmianę siedziby uprawnionego przez wykreślenie wpisu: MULTI MARINE SERVICE Spółka z o.o., Gdańsk, Polska i dokonanie wpisu: „MULTI MARINE SERVICE” SPÓŁKA Z OGRANICZONĄ ODPOWIEDZIALNOŚCIĄ, Gdynia, Polska 191134991.

125469 2008 11 26 A. Wprowadzono zmianę uprawnionego przez wykreślenie wpisu: Przedsiębiorstwo Produkcyjno-Handlowo-Usługowe „SMAK” Produkcja i Rozlew Wód Mineralnych i Napojów Sobczak Tadeusz, Kazimierz Dolny, Polska i dokonanie wpisu: Tadeusz Sobczak, Kazimierz Dolny, Polska.

125489 2008 11 26 A. Wprowadzono zmianę nazwy uprawnionego przez wykreślenie wpisu: NATUR PRODUKT Spółka z o.o., Warszawa, Polska i dokonanie wpisu: NATUR PRODUKT ZDROVIT SPÓŁKA Z OGRANICZONĄ ODPOWIEDZIALNOŚCIĄ, Warszawa, Polska 012092323.

125661 2008 11 26 A. Wprowadzono zmianę siedziby uprawnionego przez wykreślenie wpisu: MULTI MARINE SERVICE Spółka z o.o., Gdańsk, Polska i dokonanie wpisu: „MULTI MARINE SERVICE” SPÓŁKA Z OGRANICZONĄ ODPOWIEDZIALNOŚCIĄ, Gdynia, Polska 191134991.

125668 2008 11 03 A. Wprowadzono zmianę siedziby uprawnionego przez wykreślenie wpisu: PLUS DISCOUNT Spółka z o.o., Katowice, Polska 010816834 i dokonanie wpisu: PLUS DISCOUNT Spółka z o.o., Kraków, Polska 010816834.

125668 2008 11 03 A. Wprowadzono zmianę siedziby uprawnionego przez wykreślenie wpisu: PLUS DISCOUNT Spółka z o.o., Kraków, Polska 010816834 i dokonanie wpisu: PLUS DISCOUNT Spółka z o.o., Poznań, Polska 010816834.

125668 2008 11 03 A. Wprowadzono zmianę uprawnionego przez wykreślenie wpisu: PLUS DISCOUNT Spółka z o.o., Poznań, Polska 010816834 i dokonanie wpisu: Tengelmann Warenhandels-gesellschaft KG, Mülheim an der Ruhr, Niemcy.

125806 2008 11 26 A. Wprowadzono zmianę nazwy uprawnionego przez wykreślenie wpisu: Krzoska-Witek Mirosława, Dudek Justyna Biuro Podróży DAL Agencja Juwentur Katowice S.C., Chorzów, Polska i dokonanie wpisu: Biuro Podróży DAL S.C. Mirosława Krzoska-Witek, Justyna Dudek, Chorzów, Polska.

125881 2008 11 26 A. Wprowadzono zmianę nazwy uprawnionego przez wykreślenie wpisu: Sadowski Dariusz Firma Pro-

dukcyjno Handlowo Usługowa LOYD, Świętochłowice, Polska 070472049i dokonanie wpisu: Firma Produkcyjno Handlowa „GRAF” Dariusz Sadowski, Świętochłowice, Polska 273717108.

126075 2008 11 26 A. Wprowadzono zmianę nazwy uprawnionego przez wykreślenie wpisu: NATUR PRODUKT Spółka z o.o., Warszawa, Polska i dokonanie wpisu: NATUR PRODUKT ZDROVIT SPÓŁKA Z OGRANICZONĄ ODPOWIEDZIALNOŚCIĄ, Warszawa, Polska 012092323.

126143 2008 11 26 A. Wprowadzono zmianę nazwy uprawnionego przez wykreślenie wpisu: Przedsiębiorstwo Przemysłu Zbożowo-Młynarskiego PZZ Spółka z o.o., Kwidzyn, Polska i dokonanie wpisu: „PZZ” W KWIDZYNI SPÓŁKA Z OGRANICZONĄ ODPOWIEDZIALNOŚCIĄ, Kwidzyn, Polska 170298000.

126144 2008 11 26 A. Wprowadzono zmianę nazwy uprawnionego przez wykreślenie wpisu: Przedsiębiorstwo Przemysłu Zbożowo-Młynarskiego PZZ Spółka z o.o., Kwidzyn, Polska i dokonanie wpisu: „PZZ” W KWIDZYNI SPÓŁKA Z OGRANICZONĄ ODPOWIEDZIALNOŚCIĄ, Kwidzyn, Polska 170298000.

126165 2008 11 26 A. Wprowadzono zmianę uprawnionego przez wykreślenie wpisu: Guangzhou Light Industrial Products Import & Export (Group) Corporation, Guangzhou, Chiny i dokonanie wpisu: GUANGZHOU LIGHT HOLDINGS LIMITED, Guangzhou, Chiny.

126165 2008 11 26 A. Wprowadzono zmianę uprawnionego przez wykreślenie wpisu: GUANGZHOU LIGHT HOLDINGS LIMITED, Guangzhou, Chiny i dokonanie wpisu: GUANGZHOU LIGHT INDUSTRY AND TRADE GROUP LTD., Guangzhou, Chiny.

126559 2008 11 14 A. Wprowadzono zmianę uprawnionego przez wykreślenie wpisu: International Paper-Kwidzyn S.A., Kwidzyn, Polska i dokonanie wpisu: INTERNATIONAL PAPER – KWIDZYN Sp. z o.o., Kwidzyn, Polska.

126581 2008 11 26 A. Wprowadzono zmianę uprawnionego przez wykreślenie wpisu: Kosicki Sławomir CELIKO dr Kosicki, Poznań, Polska i dokonanie wpisu: CELIKO SPÓŁKA Z OGRANICZONĄ ODPOWIEDZIALNOŚCIĄ, Poznań, Polska 634633906.

126726 2008 11 26 A. Wprowadzono zmianę nazwy uprawnionego przez wykreślenie wpisu: NATUR PRODUKT Spółka z o.o., Warszawa, Polska i dokonanie wpisu: NATUR PRODUKT ZDROVIT SPÓŁKA Z OGRANICZONĄ ODPOWIEDZIALNOŚCIĄ, Warszawa, Polska 012092323.

126763 2008 11 26 A. Wprowadzono zmianę uprawnionego przez wykreślenie wpisu: Zielonkowski Jan, Zielonkowska Maria Przedsiębiorstwo Handlowo Usługowe AMBIT, Gdańsk, Polska i dokonanie wpisu: PRZEDSIĘBIORSTWO HANDLOWO-USŁUGOWE „AMBIT” S.C. JAN I MARIA ZIELONKOWSCY, Gdańsk, Polska 220151600.

126790 2008 11 26 A. Wprowadzono zmianę uprawnionego przez wykreślenie wpisu: Kosicki Sławomir CELIKO dr Kosicki, Poznań, Polska i dokonanie wpisu: CELIKO SPÓŁKA Z OGRANICZONĄ ODPOWIEDZIALNOŚCIĄ, Poznań, Polska 634633906.

127250 2008 11 26 A. Wprowadzono zmianę uprawnionego przez wykreślenie wpisu: Pogorzelski Marcin, Stankiewicz Andrzej, Trypuć Wojciech koncept S.C., Białystok, Polska i dokonanie wpisu: „KONCEPT” M. POGORZELSKI, A. STANKIEWICZ, W. TRYPUĆ, K. GRABEK SPÓŁKA JAWNA, Białystok, Polska 050361199.

127620 2008 11 17 A. Wprowadzono zmianę uprawnionego przez wykreślenie wpisu: ENRIQUE BERNAT F., S.A., Cornellá de Llobregat, Hiszpania i dokonanie wpisu: CHUPA CHUPS S.A.U., Cornellá de Llobregat (Barcelona), Hiszpania.

127620 2008 11 17 A. Wprowadzono zmianę uprawnionego przez wykreślenie wpisu: CHUPA CHUPS S.A.U., Cornellá de Llobregat (Barcelona), Hiszpania i dokonanie wpisu: Perfetti Van Melle S.p.A., Lainate (Milan), Włochy.

127651 2008 11 03 A. Wprowadzono zmianę siedziby uprawnionego przez wykreślenie wpisu: PLUS DISCOUNT Spółka z o.o., Katowice, Polska 10816834 i dokonanie wpisu: PLUS DISCOUNT Spółka z o.o., Kraków, Polska 010816834.

127651 2008 11 03 A. Wprowadzono zmianę siedziby uprawnionego przez wykreślenie wpisu: PLUS DISCOUNT Spółka z o.o., Kraków, Polska 010816834 i dokonanie wpisu: PLUS DISCOUNT Spółka z o.o., Poznań, Polska 010816834.

127651 2008 11 03 A. Wprowadzono zmianę uprawnionego przez wykreślenie wpisu: PLUS DISCOUNT Spółka z o.o., Poznań, Polska 010816834 i dokonanie wpisu: Tengelmann Warenhandels-gesellschaft KG, Mülheim an der Ruhr, Niemcy.

127671 2008 11 03 A. Wprowadzono zmianę siedziby uprawnionego przez wykreślenie wpisu: PLUS DISCOUNT Spółka z o.o., Katowice, Polska 10816834 i dokonanie wpisu: PLUS DISCOUNT Spółka z o.o., Kraków, Polska 010816834.

127671 2008 11 03 A. Wprowadzono zmianę siedziby uprawnionego przez wykreślenie wpisu: PLUS DISCOUNT SPÓŁKA Z OGRANICZONĄ ODPOWIEDZIALNOŚCIĄ, Kraków, Polska 010816834 i dokonanie wpisu: PLUS DISCOUNT SPÓŁKA Z OGRANICZONĄ ODPOWIEDZIALNOŚCIĄ, Poznań, Polska 010816834.

127671 2008 11 03 A. Wprowadzono zmianę uprawnionego przez wykreślenie wpisu: PLUS DISCOUNT SPÓŁKA Z OGRANICZONĄ ODPOWIEDZIALNOŚCIĄ, Poznań, Polska 010816834 i dokonanie wpisu: Tengelmann Warenhandels-gesellschaft KG, Mülheim an der Ruhr, Niemcy.

127737 2008 11 21 A. Wprowadzono zmianę nazwy uprawnionego przez wykreślenie wpisu: Trąbczyński Maciej MATZ – MEBLE Przedsiębiorstwo Produkcyjno-Handlowo-Transportowe, Szamotuły, Polska i dokonanie wpisu: Trąbczyński Maciej „Schody Trąbczyński”, Szamotuły, Polska.

127771 2008 11 20 A. Wprowadzono zmianę uprawnionego przez wykreślenie wpisu: WADIMA Lidia Waśniewska, Zielonka, Polska i dokonanie wpisu: „Wadima Producent Bielizny Osobistej” Spółka z o.o., Zielonka, Polska 015694554.

127884 2008 11 26 A. Wprowadzono zmianę uprawnionego przez wykreślenie wpisu: PREMIUM NIERUCHOMOŚCI Sp. z o.o., Warszawa, Polska NIP 113-20-31-854 i dokonanie wpisu: Marek Roszkowski, Warszawa, Polska.

127912 2008 11 03 A. Wprowadzono zmianę siedziby uprawnionego przez wykreślenie wpisu: PLUS DISCOUNT Spółka z o.o., Katowice, Polska i dokonanie wpisu: PLUS DISCOUNT Spółka z o.o., Kraków, Polska 010816834.

127912 2008 11 03 A. Wprowadzono zmianę siedziby uprawnionego przez wykreślenie wpisu: PLUS DISCOUNT Spółka z o.o., Kraków, Polska 010816834 i dokonanie wpisu: PLUS DISCOUNT Spółka z o.o., Poznań, Polska 010816834.

127912 2008 11 03 A. Wprowadzono zmianę uprawnionego przez wykreślenie wpisu: PLUS DISCOUNT Spółka z o.o., Poznań, Polska 010816834 i dokonanie wpisu: Tengelmann Warenhandels-gesellschaft KG, Mülheim an der Ruhr, Niemcy.

127913 2008 11 03 A. Wprowadzono zmianę siedziby uprawnionego przez wykreślenie wpisu: PLUS DISCOUNT Spółka z o.o., Katowice, Polska 10816834 i dokonanie wpisu: PLUS DISCOUNT Spółka z o.o., Kraków, Polska 010816834.

127913 2008 11 03 A. Wprowadzono zmianę siedziby uprawnionego przez wykreślenie wpisu: PLUS DISCOUNT Spółka z o.o., Kraków, Polska 010816834 i dokonanie wpisu: PLUS DISCOUNT Spółka z o.o., Poznań, Polska 010816834.

127913 2008 11 03 A. Wprowadzono zmianę uprawnionego przez wykreślenie wpisu: PLUS DISCOUNT Spółka z o.o., Poznań, Polska 010816834 i dokonanie wpisu: Tengelmann Warenhandels-gesellschaft KG, Mülheim an der Ruhr, Niemcy.

127914 2008 11 03 A. Wprowadzono zmianę siedziby uprawnionego przez wykreślenie wpisu: PLUS DISCOUNT Spółka z o.o., Katowice, Polska 10816834 i dokonanie wpisu: PLUS DISCOUNT Spółka z o.o., Kraków, Polska 010816834.

127914 2008 11 03 A. Wprowadzono zmianę siedziby uprawnionego przez wykreślenie wpisu: PLUS DISCOUNT Spółka z o.o., Kraków, Polska 010816834 i dokonanie wpisu: PLUS DISCOUNT Spółka z o.o., Poznań, Polska 010816834.

127914 2008 11 03 A. Wprowadzono zmianę uprawnionego przez wykreślenie wpisu: PLUS DISCOUNT Spółka z o.o., Poznań, Polska 010816834 i dokonanie wpisu: Tengelmann Warenhandels-gesellschaft KG, Mülheim an der Ruhr, Niemcy.

127915 2008 11 03 A. Wprowadzono zmianę siedziby uprawnionego przez wykreślenie wpisu: PLUS DISCOUNT Spółka z o.o., Katowice, Polska 10816834 i dokonanie wpisu: PLUS DISCOUNT Spółka z o.o., Kraków, Polska 010816834.

127915 2008 11 03 A. Wprowadzono zmianę siedziby uprawnionego przez wykreślenie wpisu: PLUS DISCOUNT Spółka z o.o., Kraków, Polska 010816834 i dokonanie wpisu: PLUS DISCOUNT Spółka z o.o., Poznań, Polska 010816834.

127915 2008 11 03 A. Wprowadzono zmianę uprawnionego przez wykreślenie wpisu: PLUS DISCOUNT Spółka z o.o., Poznań, Polska 010816834 i dokonanie wpisu: Tengelmann Warenhandels-gesellschaft KG, Mülheim an der Ruhr, Niemcy.

127916 2008 11 03 A. Wprowadzono zmianę siedziby uprawnionego przez wykreślenie wpisu: PLUS DISCOUNT Spółka z o.o., Katowice, Polska 10816834 i dokonanie wpisu: PLUS DISCOUNT Spółka z o.o., Kraków, Polska 010816834.

127916 2008 11 03 A. Wprowadzono zmianę siedziby uprawnionego przez wykreślenie wpisu: PLUS DISCOUNT Spółka z o.o., Kraków, Polska 010816834 i dokonanie wpisu: PLUS DISCOUNT Spółka z o.o., Poznań, Polska 010816834.

127916 2008 11 03 A. Wprowadzono zmianę uprawnionego przez wykreślenie wpisu: PLUS DISCOUNT Spółka z o.o., Poznań, Polska 010816834 i dokonanie wpisu: Tengelmann Warenhandels-gesellschaft KG, Mülheim an der Ruhr, Niemcy.

127918 2008 11 03 A. Wprowadzono zmianę siedziby uprawnionego przez wykreślenie wpisu: PLUS DISCOUNT Spółka z o.o., Katowice, Polska 10816834 i dokonanie wpisu: PLUS DISCOUNT Spółka z o.o., Kraków, Polska 010816834.

127918 2008 11 03 A. Wprowadzono zmianę siedziby uprawnionego przez wykreślenie wpisu: PLUS DISCOUNT Spółka z o.o., Kraków, Polska 010816834 i dokonanie wpisu: PLUS DISCOUNT Spółka z o.o., Poznań, Polska 010816834.

127918 2008 11 03 A. Wprowadzono zmianę uprawnionego przez wykreślenie wpisu: PLUS DISCOUNT Spółka z o.o., Poznań, Polska 010816834 i dokonanie wpisu: Tengelmann Warenhandels-gesellschaft KG, Mülheim an der Ruhr, Niemcy.

127957 2008 11 26 A. Wprowadzono zmianę uprawnionego przez wykreślenie wpisu: PREMIUM NIERUCHOMOŚCI Sp. z o.o., Warszawa, Polska NIP 113-20-31-854 i dokonanie wpisu: Marek Roszkowski, Warszawa, Polska.

127963 2008 11 03 A. Wprowadzono zmianę siedziby uprawnionego przez wykreślenie wpisu: PLUS DISCOUNT Spółka z o.o., Katowice, Polska 10816834 i dokonanie wpisu: PLUS DISCOUNT Spółka z o.o., Kraków, Polska 010816834.

127963 2008 11 03 A. Wprowadzono zmianę siedziby uprawnionego przez wykreślenie wpisu: PLUS DISCOUNT Spółka z o.o., Kraków, Polska 010816834 i dokonanie wpisu: PLUS DISCOUNT Spółka z o.o., Poznań, Polska 010816834.

127963 2008 11 03 A. Wprowadzono zmianę uprawnionego przez wykreślenie wpisu: PLUS DISCOUNT Spółka z o.o., Poznań,

Polska 010816834 i dokonanie wpisu: Tengelmann Warenhandels-gesellschaft KG, Mülheim an der Ruhr, Niemcy.

127964 2008 11 03 A. Wprowadzono zmianę siedziby uprawnionego przez wykreślenie wpisu: PLUS DISCOUNT Spółka z o.o., Katowice, Polska i dokonanie wpisu: PLUS DISCOUNT Spółka z o.o., Kraków, Polska 010816834.

127964 2008 11 03 A. Wprowadzono zmianę siedziby uprawnionego przez wykreślenie wpisu: PLUS DISCOUNT Spółka z o.o., Kraków, Polska 010816834 i dokonanie wpisu: PLUS DISCOUNT Spółka z o.o., Poznań, Polska 010816834.

127964 2008 11 03 A. Wprowadzono zmianę uprawnionego przez wykreślenie wpisu: PLUS DISCOUNT Spółka z o.o., Poznań, Polska 010816834 i dokonanie wpisu: Tengelmann Warenhandels-gesellschaft KG, Mülheim an der Ruhr, Niemcy.

128228 2008 11 03 A. Wprowadzono zmianę siedziby uprawnionego przez wykreślenie wpisu: Plus Discount Spółka z o.o., Katowice, Polska 10816834 i dokonanie wpisu: Plus Discount Spółka z o.o., Kraków, Polska 010816834.

128228 2008 11 03 A. Wprowadzono zmianę siedziby uprawnionego przez wykreślenie wpisu: Plus Discount Spółka z o.o., Kraków, Polska 010816834 i dokonanie wpisu: Plus Discount Spółka z o.o., Poznań, Polska 010816834.

128228 2008 11 03 A. Wprowadzono zmianę uprawnionego przez wykreślenie wpisu: Plus Discount Spółka z o.o., Poznań, Polska 010816834 i dokonanie wpisu: Tengelmann Warenhandels-gesellschaft KG, Mülheim an der Ruhr, Niemcy.

128230 2008 11 03 A. Wprowadzono zmianę uprawnionego przez wykreślenie wpisu: PLUS DISCOUNT SPÓŁKA Z OGRANICZONĄ ODPOWIEDZIALNOŚCIĄ, Poznań, Polska 010816834 i dokonanie wpisu: Tengelmann Warenhandels-gesellschaft KG, Mülheim an der Ruhr, Niemcy.

128326 2008 11 03 A. Wprowadzono zmianę siedziby uprawnionego przez wykreślenie wpisu: PLUS DISCOUNT Spółka z o.o., Katowice, Polska 10816834 i dokonanie wpisu: PLUS DISCOUNT Spółka z o.o., Kraków, Polska 010816834.

128326 2008 11 03 A. Wprowadzono zmianę siedziby uprawnionego przez wykreślenie wpisu: PLUS DISCOUNT Spółka z o.o., Kraków, Polska 010816834 i dokonanie wpisu: PLUS DISCOUNT Spółka z o.o., Poznań, Polska 010816834.

128326 2008 11 03 A. Wprowadzono zmianę uprawnionego przez wykreślenie wpisu: PLUS DISCOUNT Spółka z o.o., Poznań, Polska 010816834 i dokonanie wpisu: Tengelmann Warenhandels-gesellschaft KG, Mülheim an der Ruhr, Niemcy.

128334 2008 11 03 A. Wprowadzono zmianę siedziby uprawnionego przez wykreślenie wpisu: PLUS DISCOUNT Spółka z o.o., Katowice, Polska 10816834 i dokonanie wpisu: PLUS DISCOUNT Spółka z o.o., Kraków, Polska 010816834.

128334 2008 11 03 A. Wprowadzono zmianę siedziby uprawnionego przez wykreślenie wpisu: PLUS DISCOUNT Spółka z o.o., Kraków, Polska 010816834 i dokonanie wpisu: PLUS DISCOUNT Spółka z o.o., Poznań, Polska 010816834.

128334 2008 11 03 A. Wprowadzono zmianę uprawnionego przez wykreślenie wpisu: PLUS DISCOUNT Spółka z o.o., Poznań, Polska 010816834 i dokonanie wpisu: Tengelmann Warenhandels-gesellschaft KG, Mülheim an der Ruhr, Niemcy.

128601 2008 11 20 A. Wprowadzono zmianę uprawnionego przez wykreślenie wpisu: Paško Leszek, Łopata Wiesław, Bilski Jerzy, Michalski Marek, Poptawa Zenon ELEKOL WROCŁAW Przedsiębiorstwo Projektowo Wdrożeniowe Spółka Cywilna, Wrocław, Polska 930659087 i dokonanie wpisu: ELEKOL WROCŁAW L. PAŠKO i WSPÓLNICY SPÓŁKA JAWNA, Wrocław, Polska 930659087.

128678 2008 11 21 A. Wprowadzono zmianę uprawnionego przez wykreślenie wpisu: Arista Records, Inc., Nowy Jork, Sta-

ny Zjednoczone Ameryki i dokonanie wpisu: Arista Records LLC, Nowy Jork, Stany Zjednoczone Ameryki.

128687 2008 11 26 A. Wprowadzono zmianę uprawnionego przez wykreślenie wpisu: MEDICAL DATA MANAGEMENT – KON-TAKT Spółka z o.o., Warszawa, Polska i dokonanie wpisu: DENDRITE SPÓŁKA Z OGRANICZONĄ ODPOWIEDZIALNOŚCIĄ, Warszawa, Polska 015864878.

128687 2008 11 26 A. Wprowadzono zmianę uprawnionego przez wykreślenie wpisu: DENDRITE SPÓŁKA Z OGRANICZONĄ ODPOWIEDZIALNOŚCIĄ, Warszawa, Polska 015864878 i dokonanie wpisu: GEGEDIM GROUP POLAND SPÓŁKA Z OGRANICZONĄ ODPOWIEDZIALNOŚCIĄ, Warszawa, Polska 140714136.

129392 2008 11 19 A. Wprowadzono zmianę siedziby uprawnionego przez wykreślenie wpisu: PLUS DISCOUNT Spółka z o.o., Katowice, Polska i dokonanie wpisu: PLUS DISCOUNT SPÓŁKA Z OGRANICZONĄ ODPOWIEDZIALNOŚCIĄ, Kraków, Polska 010816834.

129392 2008 11 19 A. Wprowadzono zmianę siedziby uprawnionego przez wykreślenie wpisu: PLUS DISCOUNT SPÓŁKA Z OGRANICZONĄ ODPOWIEDZIALNOŚCIĄ, Kraków, Polska 010816834 i dokonanie wpisu: PLUS DISCOUNT SPÓŁKA Z OGRANICZONĄ ODPOWIEDZIALNOŚCIĄ, Poznań, Polska 010816834.

129392 2008 11 19 A. Wprowadzono zmianę uprawnionego przez wykreślenie wpisu: PLUS DISCOUNT SPÓŁKA Z OGRANICZONĄ ODPOWIEDZIALNOŚCIĄ, Poznań, Polska 010816834 i dokonanie wpisu: Tengelmann Warenhandels-gesellschaft KG, Mülheim an der Ruhr, Niemcy.

129560 2008 11 17 B. Wprowadzono zmianę przez wykreślenie wpisu: klasa 42 i dokonanie wpisu: klasa 44.

129576 2008 11 03 A. Wprowadzono zmianę siedziby uprawnionego przez wykreślenie wpisu: PLUS DISCOUNT Spółka z o.o., Katowice, Polska 10816834 i dokonanie wpisu: PLUS DISCOUNT Spółka z o.o., Kraków, Polska 010816834.

129576 2008 11 03 A. Wprowadzono zmianę siedziby uprawnionego przez wykreślenie wpisu: PLUS DISCOUNT Spółka z o.o., Kraków, Polska 010816834 i dokonanie wpisu: PLUS DISCOUNT Spółka z o.o., Poznań, Polska 010816834.

129576 2008 11 03 A. Wprowadzono zmianę uprawnionego przez wykreślenie wpisu: PLUS DISCOUNT Spółka z o.o., Poznań, Polska 010816834 i dokonanie wpisu: Tengelmann Warenhandels-gesellschaft KG, Mülheim an der Ruhr, Niemcy.

129577 2008 11 03 A. Wprowadzono zmianę siedziby uprawnionego przez wykreślenie wpisu: PLUS DISCOUNT Spółka z o.o., Katowice, Polska 10816834 i dokonanie wpisu: PLUS DISCOUNT Spółka z o.o., Kraków, Polska 010816834.

129577 2008 11 03 A. Wprowadzono zmianę siedziby uprawnionego przez wykreślenie wpisu: PLUS DISCOUNT Spółka z o.o., Kraków, Polska 010816834 i dokonanie wpisu: PLUS DISCOUNT Spółka z o.o., Poznań, Polska 010816834.

129577 2008 11 03 A. Wprowadzono zmianę uprawnionego przez wykreślenie wpisu: PLUS DISCOUNT Spółka z o.o., Poznań, Polska 010816834 i dokonanie wpisu: Tengelmann Warenhandels-gesellschaft KG, Mülheim an der Ruhr, Niemcy.

129746 2008 11 26 A. Wprowadzono zmianę nazwy uprawnionego przez wykreślenie wpisu: GELLWE Sp. z o.o., Zabierzów, Polska i dokonanie wpisu: FOODCARE SPÓŁKA Z OGRANICZONĄ ODPOWIEDZIALNOŚCIĄ, Zabierzów, Polska 357069943.

129790 2008 11 17 B. Wprowadzono zmianę przez wykreślenie wpisu: klasa 42 i dokonanie wpisu: klasa 44.

129791 2008 11 17 B. Wprowadzono zmianę przez wykreślenie wpisu: klasa 42 i dokonanie wpisu: klasa 44.

129832 2008 11 19 A. Wprowadzono zmianę uprawnionego przez wykreślenie wpisu: Oasis Stores Plc., Londyn, Wielka Brytania i dokonanie wpisu: Oasis Stores Limited, Witney, Wielka Brytania.

129923 2008 11 14 A. Wprowadzono zmianę uprawnionego przez wykreślenie wpisu: INTERNATIONAL PAPER-KWIDZYN S.A., Kwidzyn, Polska i dokonanie wpisu: INTERNATIONAL PAPER-KWIDZYN Sp. z o.o., Kwidzyn, Polska.

129952 2008 11 26 A. Wprowadzono zmianę uprawnionego przez wykreślenie wpisu: MEDICAL DATA MANAGEMENT – KONTAKT Spółka z o.o., Warszawa, Polska i dokonanie wpisu: DENDRITE SPÓŁKA Z OGRANICZONĄ ODPOWIEDZIALNOŚCIĄ, Warszawa, Polska 015864878.

129952 2008 11 26 A. Wprowadzono zmianę uprawnionego przez wykreślenie wpisu: DENDRITE SPÓŁKA Z OGRANICZONĄ ODPOWIEDZIALNOŚCIĄ, Warszawa, Polska 015864878 i dokonanie wpisu: CEGEDIM GROUP POLAND SPÓŁKA Z OGRANICZONĄ ODPOWIEDZIALNOŚCIĄ, Warszawa, Polska 140714136.

129989 2008 11 14 A. Wprowadzono zmianę uprawnionego przez wykreślenie wpisu: INTERNATIONAL PAPER-KWIDZYN S.A., Kwidzyn, Polska i dokonanie wpisu: INTERNATIONAL PAPER-KWIDZYN Sp. z o.o., Kwidzyn, Polska.

130225 2008 11 03 A. Wprowadzono zmianę siedziby uprawnionego przez wykreślenie wpisu: PLUS DISCOUNT Spółka z o.o., Katowice, Polska 10816834 i dokonanie wpisu: PLUS DISCOUNT Spółka z o.o., Kraków, Polska 010816834.

130225 2008 11 03 A. Wprowadzono zmianę siedziby uprawnionego przez wykreślenie wpisu: PLUS DISCOUNT Spółka z o.o., Kraków, Polska 010816834 i dokonanie wpisu: PLUS DISCOUNT Spółka z o.o., Poznań, Polska 010816834.

130225 2008 11 03 A. Wprowadzono zmianę uprawnionego przez wykreślenie wpisu: PLUS DISCOUNT Spółka z o.o., Poznań, Polska 010816834 i dokonanie wpisu: Tengelmann Warenhandels-gesellschaft KG, Mülheim an der Ruhr, Niemcy.

130226 2008 11 03 A. Wprowadzono zmianę siedziby uprawnionego przez wykreślenie wpisu: PLUS DISCOUNT Spółka z o.o., Katowice, Polska 10816834 i dokonanie wpisu: PLUS DISCOUNT Spółka z o.o., Kraków, Polska 010816834.

130226 2008 11 03 A. Wprowadzono zmianę siedziby uprawnionego przez wykreślenie wpisu: PLUS DISCOUNT Spółka z o.o., Kraków, Polska 010816834 i dokonanie wpisu: PLUS DISCOUNT Spółka z o.o., Poznań, Polska 010816834.

130226 2008 11 03 A. Wprowadzono zmianę uprawnionego przez wykreślenie wpisu: PLUS DISCOUNT Spółka z o.o., Poznań, Polska 010816834 i dokonanie wpisu: Tengelmann Warenhandels-gesellschaft KG, Mülheim an der Ruhr, Niemcy.

130227 2008 11 03 A. Wprowadzono zmianę siedziby uprawnionego przez wykreślenie wpisu: PLUS DISCOUNT Spółka z o.o., Katowice, Polska i dokonanie wpisu: PLUS DISCOUNT Spółka z o.o., Kraków, Polska 010816834.

130277 2008 11 03 A. Wprowadzono zmianę siedziby uprawnionego przez wykreślenie wpisu: PLUS DISCOUNT Spółka z o.o., Kraków, Polska 010816834 i dokonanie wpisu: PLUS DISCOUNT Spółka z o.o., Poznań, Polska 010816834.

130277 2008 11 03 A. Wprowadzono zmianę uprawnionego przez wykreślenie wpisu: PLUS DISCOUNT Spółka z o.o., Poznań, Polska 010816834 i dokonanie wpisu: Tengelmann Warenhandels-gesellschaft KG, Mülheim an der Ruhr, Niemcy.

130247 2008 11 03 A. Wprowadzono zmianę siedziby uprawnionego przez wykreślenie wpisu: PLUS DISCOUNT Spółka z o.o., Katowice, Polska 10816834 i dokonanie wpisu: PLUS DISCOUNT Spółka z o.o., Kraków, Polska 010816834.

130247 2008 11 03 A. Wprowadzono zmianę siedziby uprawnionego przez wykreślenie wpisu: PLUS DISCOUNT Spółka z o.o., Kraków, Polska 010816834 i dokonanie wpisu: PLUS DISCOUNT Spółka z o.o., Poznań, Polska 010816834.

130247 2008 11 03 A. Wprowadzono zmianę uprawnionego przez wykreślenie wpisu: PLUS DISCOUNT Spółka z o.o., Poznań, Polska 010816834 i dokonanie wpisu: Tengelmann Warenhandels-gesellschaft KG, Mülheim an der Ruhr, Niemcy.

130523 2008 11 03 A. Wprowadzono zmianę siedziby uprawnionego przez wykreślenie wpisu: PLUS DISCOUNT Spółka z o.o., Katowice, Polska i dokonanie wpisu: PLUS DISCOUNT Spółka z o.o., Kraków, Polska 010816834.

130523 2008 11 03 A. Wprowadzono zmianę siedziby uprawnionego przez wykreślenie wpisu: PLUS DISCOUNT Spółka z o.o., Kraków, Polska 010816834 i dokonanie wpisu: PLUS DISCOUNT Spółka z o.o., Poznań, Polska 010816834.

130523 2008 11 03 A. Wprowadzono zmianę uprawnionego przez wykreślenie wpisu: PLUS DISCOUNT Spółka z o.o., Poznań, Polska 010816834 i dokonanie wpisu: Tengelmann Warenhandels-gesellschaft KG, Mülheim an der Ruhr, Niemcy.

130524 2008 11 03 A. Wprowadzono zmianę siedziby uprawnionego przez wykreślenie wpisu: PLUS DISCOUNT Spółka z o.o., Katowice, Polska 10816834 i dokonanie wpisu: PLUS DISCOUNT Spółka z o.o., Kraków, Polska 010816834.

130524 2008 11 03 A. Wprowadzono zmianę siedziby uprawnionego przez wykreślenie wpisu: PLUS DISCOUNT Spółka z o.o., Kraków, Polska 010816834 i dokonanie wpisu: PLUS DISCOUNT Spółka z o.o., Poznań, Polska 010816834.

130524 2008 11 03 A. Wprowadzono zmianę uprawnionego przez wykreślenie wpisu: PLUS DISCOUNT Spółka z o.o., Poznań, Polska 010816834 i dokonanie wpisu: Tengelmann Warenhandels-gesellschaft KG, Mülheim an der Ruhr, Niemcy.

130556 2008 11 03 A. Wprowadzono zmianę siedziby uprawnionego przez wykreślenie wpisu: PLUS DISCOUNT Spółka z o.o., Katowice, Polska i dokonanie wpisu: PLUS DISCOUNT Spółka z o.o., Kraków, Polska 010816834.

130556 2008 11 03 A. Wprowadzono zmianę siedziby uprawnionego przez wykreślenie wpisu: PLUS DISCOUNT Spółka z o.o., Kraków, Polska 010816834 i dokonanie wpisu: PLUS DISCOUNT Spółka z o.o., Poznań, Polska 010816834.

130556 2008 11 03 A. Wprowadzono zmianę uprawnionego przez wykreślenie wpisu: PLUS DISCOUNT Spółka z o.o., Poznań, Polska 010816834 i dokonanie wpisu: Tengelmann Warenhandels-gesellschaft KG, Mülheim an der Ruhr, Niemcy.

130557 2008 11 03 A. Wprowadzono zmianę siedziby uprawnionego przez wykreślenie wpisu: PLUS DISCOUNT Spółka z o.o., Katowice, Polska i dokonanie wpisu: PLUS DISCOUNT Spółka z o.o., Kraków, Polska 010816834.

130557 2008 11 03 A. Wprowadzono zmianę siedziby uprawnionego przez wykreślenie wpisu: PLUS DISCOUNT Spółka z o.o., Kraków, Polska 010816834 i dokonanie wpisu: PLUS DISCOUNT Spółka z o.o., Poznań, Polska 010816834.

130557 2008 11 03 A. Wprowadzono zmianę uprawnionego przez wykreślenie wpisu: PLUS DISCOUNT Spółka z o.o., Poznań, Polska 010816834 i dokonanie wpisu: Tengelmann Warenhandels-gesellschaft KG, Mülheim an der Ruhr, Niemcy.

130727 2008 11 20 A. Wprowadzono zmianę uprawnionego przez wykreślenie wpisu: Łobacz Jolanta, Łobacz Zbigniew Przedsiębiorstwo Handlowe WEMA, Rumia, Polska i dokonanie wpisu: WEMA Sp. z o.o., Rumia, Polska.

130727 2008 11 20 A. Wprowadzono zmianę uprawnionego przez wykreślenie wpisu: WEMA Sp. z o.o., Rumia, Polska i dokonanie wpisu: WEMA S.A., Rumia, Polska 192621055.

130786 2008 11 03 A. Wprowadzono zmianę siedziby uprawnionego przez wykreślenie wpisu: PLUS DISCOUNT Spółka z o.o., Katowice, Polska i dokonanie wpisu: PLUS DISCOUNT Spółka z o.o., Kraków, Polska 010816834.

130786 2008 11 03 A. Wprowadzono zmianę siedziby uprawnionego przez wykreślenie wpisu: PLUS DISCOUNT Spółka z o.o., Kraków, Polska 010816834 i dokonanie wpisu: PLUS DISCOUNT Spółka z o.o., Poznań, Polska 010816834.

130786 2008 11 03 A. Wprowadzono zmianę uprawnionego przez wykreślenie wpisu: PLUS DISCOUNT Spółka z o.o., Poznań, Polska 010816834 i dokonanie wpisu: Tengelmann Warenhandels-gesellschaft KG, Mülheim an der Ruhr, Niemcy.

130787 2008 11 03 A. Wprowadzono zmianę siedziby uprawnionego przez wykreślenie wpisu: PLUS DISCOUNT Spółka z o.o., Katowice, Polska i dokonanie wpisu: PLUS DISCOUNT Spółka z o.o., Kraków, Polska 010816834.

130787 2008 11 03 A. Wprowadzono zmianę siedziby uprawnionego przez wykreślenie wpisu: PLUS DISCOUNT Spółka z o.o., Kraków, Polska 010816834 i dokonanie wpisu: PLUS DISCOUNT Spółka z o.o., Poznań, Polska 010816834.

130787 2008 11 03 A. Wprowadzono zmianę uprawnionego przez wykreślenie wpisu: PLUS DISCOUNT Spółka z o.o., Poznań, Polska 010816834 i dokonanie wpisu: Tengelmann Warenhandels-gesellschaft KG, Mülheim an der Ruhr, Niemcy.

130788 2008 11 03 A. Wprowadzono zmianę siedziby uprawnionego przez wykreślenie wpisu: PLUS DISCOUNT Spółka z o.o., Katowice, Polska i dokonanie wpisu: PLUS DISCOUNT Spółka z o.o., Kraków, Polska 010816834.

130788 2008 11 03 A. Wprowadzono zmianę siedziby uprawnionego przez wykreślenie wpisu: PLUS DISCOUNT Spółka z o.o., Kraków, Polska 010816834 i dokonanie wpisu: PLUS DISCOUNT Spółka z o.o., Poznań, Polska 010816834.

130788 2008 11 03 A. Wprowadzono zmianę uprawnionego przez wykreślenie wpisu: PLUS DISCOUNT Spółka z o.o., Poznań, Polska 010816834 i dokonanie wpisu: Tengelmann Warenhandels-gesellschaft KG, Mülheim an der Ruhr, Niemcy.

130789 2008 11 03 A. Wprowadzono zmianę siedziby uprawnionego przez wykreślenie wpisu: PLUS DISCOUNT Spółka z o.o., Katowice, Polska 10816834 i dokonanie wpisu: PLUS DISCOUNT Spółka z o.o., Kraków, Polska 010816834.

130789 2008 11 03 A. Wprowadzono zmianę siedziby uprawnionego przez wykreślenie wpisu: PLUS DISCOUNT Spółka z o.o., Kraków, Polska 010816834 i dokonanie wpisu: PLUS DISCOUNT Spółka z o.o., Poznań, Polska 010816834.

130789 2008 11 03 A. Wprowadzono zmianę uprawnionego przez wykreślenie wpisu: PLUS DISCOUNT Spółka z o.o., Poznań, Polska 010816834 i dokonanie wpisu: Tengelmann Warenhandels-gesellschaft KG, Mülheim an der Ruhr, Niemcy.

130797 2008 11 05 A. Wprowadzono zmianę nazwy uprawnionego przez wykreślenie wpisu: Skaga Aktiebolag, Jönköping, Szwecja i dokonanie wpisu: Scandinavian Eyewear AB, Jönköping, Szwecja.

130839 2008 11 17 A. Wprowadzono zmianę przez wykreślenie wpisu: klasa 42 i dokonanie wpisu: klasa 44.

131050 2008 11 20 A. Wprowadzono zmianę nazwy uprawnionego przez wykreślenie wpisu: „Danone Ciastka” Spółka z o.o., Warszawa, Polska i dokonanie wpisu: LU Polska Sp. z o.o., Warszawa, Polska.

131050 2008 11 20 A. Wprowadzono zmianę uprawnionego przez wykreślenie wpisu: LU Polska Sp. z o.o., Warszawa, Polska i dokonanie wpisu: LU POLSKA SPÓŁKA AKCYJNA, Warszawa, Polska.

131053 2008 11 20 A. Wprowadzono zmianę nazwy uprawnionego przez wykreślenie wpisu: „Danone Ciastka” Spółka z o.o., Warszawa, Polska i dokonanie wpisu: LU Polska Sp. z o.o., Warszawa, Polska.

131053 2008 11 20 A. Wprowadzono zmianę uprawnionego przez wykreślenie wpisu: LU Polska Sp. z o.o., Warszawa, Polska i dokonanie wpisu: LU POLSKA SPÓŁKA AKCYJNA, Warszawa, Polska.

131287 2008 11 19 A. Wprowadzono zmianę uprawnionego przez wykreślenie wpisu: „INTERKOBO INVEST” SPÓŁKA Z OGRANICZONĄ ODPOWIEDZIALNOŚCIĄ, Łódź, Polska i dokonanie wpisu: „INTERKOBO PROPERTY” SPÓŁKA Z OGRANICZONĄ ODPOWIEDZIALNOŚCIĄ SPÓŁKA KOMANDYTOWA, Łódź, Polska 472836193.

131488 2008 11 26 A. Wprowadzono zmianę uprawnionego przez wykreślenie wpisu: MILKPOL Spółka z o.o., Czarnocin, Polska i dokonanie wpisu: „MILKPOL” SPÓŁKA AKCYJNA, Czarnosin, Polska 004703448.

131641 2008 11 17 A. Wprowadzono zmianę uprawnionego przez wykreślenie wpisu: ENRIQUE BERNAT F., S.A., Cornellá de Llobregat, Hiszpania i dokonanie wpisu: CHUPA CHUPS S.A.U., Cornellá de Llobregat (Barcelona), Hiszpania.

131641 2008 11 17 A. Wprowadzono zmianę uprawnionego przez wykreślenie wpisu: CHUPA CHUPS S.A.U., Cornellá de Llobregat (Barcelona), Hiszpania i dokonanie wpisu: Perfetti Van Melle S.p.A., Lainate (Milan), Włochy.

131655 2008 11 14 A. Wprowadzono zmianę nazwy uprawnionego przez wykreślenie wpisu: ACCO WORLD CORPORATION, Lincolnshire, Stany Zjednoczone Ameryki i dokonanie wpisu: Acco Brands Corporation, Lincolnshire, Stany Zjednoczone Ameryki.

131675 2008 11 20 A. Wprowadzono zmianę nazwy uprawnionego przez wykreślenie wpisu: DANONE CIASTKA Spółka z o.o., Warszawa, Polska i dokonanie wpisu: LU Polska Sp. z o.o., Warszawa, Polska.

131675 2008 11 20 A. Wprowadzono zmianę uprawnionego przez wykreślenie wpisu: LU Polska Sp. z o.o., Warszawa, Polska i dokonanie wpisu: LU POLSKA SPÓŁKA AKCYJNA, Warszawa, Polska.

131835 2008 11 20 A. Wprowadzono zmianę nazwy uprawnionego przez wykreślenie wpisu: DANONE CIASTKA Spółka z o.o., Warszawa, Polska i dokonanie wpisu: LU Polska Sp. z o.o., Warszawa, Polska.

131835 2008 11 20 A. Wprowadzono zmianę uprawnionego przez wykreślenie wpisu: LU Polska Sp. z o.o., Warszawa, Polska i dokonanie wpisu: LU POLSKA SPÓŁKA AKCYJNA, Warszawa, Polska.

131836 2008 11 20 A. Wprowadzono zmianę nazwy uprawnionego przez wykreślenie wpisu: DANONE CIASTKA Spółka z o.o., Warszawa, Polska i dokonanie wpisu: LU Polska Sp. z o.o., Warszawa, Polska.

131836 2008 11 20 A. Wprowadzono zmianę uprawnionego przez wykreślenie wpisu: LU Polska Sp. z o.o., Warszawa, Polska i dokonanie wpisu: LU POLSKA SPÓŁKA AKCYJNA, Warszawa, Polska.

131880 2008 11 27 B. Wprowadzono zmianę przez wykreślenie całego wykazu towarów oraz wszystkich klas i dokonanie wpisu: klasa 35: organizowanie i obsługa międzynarodowych i krajowych imprez targowych i wystawienniczych; reklama osób trzecich; organizowanie aukcji; organizowanie giełd towarowych, pokazów; usługi promocyjne, marketingowe, doradztwo handlowe.

132168 2008 11 26 A. Wprowadzono zmianę nazwy uprawnionego przez wykreślenie wpisu: ATOS Ochrona Osób i Mienia Spółka z o.o., Łódź, Polska i dokonanie wpisu: „ATOS” - SPÓŁKA Z OGRANICZONĄ ODPOWIEDZIALNOŚCIĄ, Łódź, Polska 470546781.

132570 2008 11 12 A. Wprowadzono zmianę uprawnionego przez wykreślenie wpisu: GUALA CLOSURES S.p.A., Alessandria, Włochy i dokonanie wpisu: SOLE S.P.A., Alessandria, Włochy.

132570 2008 11 12 A. Wprowadzono zmianę nazwy uprawnionego przez wykreślenie wpisu: SOLE S.P.A., Alessandria, Włochy i dokonanie wpisu: GUALA CLOSURES S.P.A., Alessandria, Włochy.

132701 2008 11 19 A. Wprowadzono zmianę siedziby uprawnionego przez wykreślenie wpisu: PLUS DISCOUNT Sp. z o.o., Katowice, Polska i dokonanie wpisu: PLUS DISCOUNT Sp. z o.o., Kraków, Polska 010816834.

132701 2008 11 19 A. Wprowadzono zmianę siedziby uprawnionego przez wykreślenie wpisu: PLUS DISCOUNT Sp. z o.o., Kraków, Polska 010816834 i dokonanie wpisu: PLUS DISCOUNT Sp. z o.o., Poznań, Polska 010816834.

132701 2008 11 19 A. Wprowadzono zmianę uprawnionego przez wykreślenie wpisu: PLUS DISCOUNT Sp. z o.o., Poznań, Polska 010816834 i dokonanie wpisu: Tengelmann Warenhandelsgesellschaft KG, Mülheim an der Ruhr, Niemcy.

132783 2008 11 19 A. Wprowadzono zmianę siedziby uprawnionego przez wykreślenie wpisu: PLUS DISCOUNT Sp. z o.o., Katowice, Polska i dokonanie wpisu: PLUS DISCOUNT Sp. z o.o., Kraków, Polska 010816834.

132783 2008 11 19 A. Wprowadzono zmianę siedziby uprawnionego przez wykreślenie wpisu: PLUS DISCOUNT Sp. z o.o., Kraków, Polska 010816834 i dokonanie wpisu: PLUS DISCOUNT Sp. z o.o., Poznań, Polska 010816834.

132783 2008 11 19 A. Wprowadzono zmianę uprawnionego przez wykreślenie wpisu: PLUS DISCOUNT Sp. z o.o., Poznań, Polska 010816834 i dokonanie wpisu: Tengelmann Warenhandelsgesellschaft KG, Mülheim an der Ruhr, Niemcy.

132785 2008 11 03 A. Wprowadzono zmianę siedziby uprawnionego przez wykreślenie wpisu: PLUS DISCOUNT Sp. z o.o., Katowice, Polska i dokonanie wpisu: PLUS DISCOUNT Sp. z o.o., Kraków, Polska 010816834.

132785 2008 11 03 A. Wprowadzono zmianę siedziby uprawnionego przez wykreślenie wpisu: PLUS DISCOUNT Sp. z o.o., Kraków, Polska 010816834 i dokonanie wpisu: PLUS DISCOUNT Sp. z o.o., Poznań, Polska 010816834.

132785 2008 11 03 A. Wprowadzono zmianę uprawnionego przez wykreślenie wpisu: PLUS DISCOUNT Sp. z o.o., Poznań, Polska 010816834 i dokonanie wpisu: Tengelmann Warenhandelsgesellschaft KG, Mülheim an der Ruhr, Niemcy.

132806 2008 11 03 A. Wprowadzono zmianę siedziby uprawnionego przez wykreślenie wpisu: PLUS DISCOUNT Spółka z o.o., Katowice, Polska 10816834 i dokonanie wpisu: PLUS DISCOUNT Spółka z o.o., Kraków, Polska 010816834.

132806 2008 11 03 A. Wprowadzono zmianę siedziby uprawnionego przez wykreślenie wpisu: PLUS DISCOUNT Spółka z o.o., Kraków, Polska 010816834 i dokonanie wpisu: PLUS DISCOUNT Spółka z o.o., Poznań, Polska 010816834.

132806 2008 11 03 A. Wprowadzono zmianę uprawnionego przez wykreślenie wpisu: PLUS DISCOUNT Spółka z o.o., Poznań, Polska 010816834 i dokonanie wpisu: Tengelmann Warenhandelsgesellschaft KG, Mülheim an der Ruhr, Niemcy.

132883 2008 11 05 A. Wprowadzono zmianę siedziby uprawnionego przez wykreślenie wpisu: ERGIS Spółka Akcyjna, Wąbrzeźno, Polska i dokonanie wpisu: ERGIS Spółka Akcyjna, Warszawa, Polska.

132883 2008 11 05 A. Wprowadzono zmianę uprawnionego przez wykreślenie wpisu: ERGIS Spółka Akcyjna, Warszawa, Polska i dokonanie wpisu: ERGIS-EUROFILMS Spółka Akcyjna, Warszawa, Polska.

132883 2008 11 05 B. Wprowadzono zmianę przez wykreślenie całego wykazu towarów oraz wszystkich klas towarowych i dokonanie wpisu: folie z tworzyw sztucznych do pakowania; folie z tworzyw sztucznych inne niż do pakowania, folie laminowane z innymi materiałami, tworzywa sztuczne półprzetworzone, plastyfikaty techniczne, polwinity, polwiplasty; folie z tworzyw sztucznych do znakowania dróg oraz dla budownictwa, listwy przypodłogowe z tworzyw sztucznych, taśmy dylatacyjne z tworzyw sztucznych, boazerie z tworzyw sztucznych; profile z tworzyw sztucznych, obrzeża burtowe z tworzyw sztucznych; doklejki z tworzyw sztucznych do mebli; tapety papierowe, tapety z tworzyw sztucznych; klasy; 16,17,19,20,27.

132884 2008 11 05 A. Wprowadzono zmianę siedziby uprawnionego przez wykreślenie wpisu: ERGIS Spółka Akcyjna, Wąbrzeźno, Polska i dokonanie wpisu: ERGIS Spółka Akcyjna, Warszawa, Polska.

132884 2008 11 05 A. Wprowadzono zmianę uprawnionego przez wykreślenie wpisu: ERGIS Spółka Akcyjna, Warszawa, Polska i dokonanie wpisu: ERGIS-EUROFILMS Spółka Akcyjna, Warszawa, Polska.

132884 2008 11 05 B. Wprowadzono zmianę przez wykreślenie całego wykazu towarów oraz wszystkich klas towarowych i dokonanie wpisu: folie z tworzyw sztucznych do pakowania; folie z tworzyw sztucznych inne niż do pakowania, folie laminowane z innymi materiałami, tworzywa sztuczne półprzetworzone, plastyfikaty techniczne, polwinity, polwiplasty; folie z tworzyw sztucznych do znakowania dróg oraz dla budownictwa, listwy przypodłogowe z tworzyw sztucznych, taśmy dylatacyjne z tworzyw sztucznych, boazerie z tworzyw sztucznych; profile z tworzyw sztucznych, obrzeża burtowe z tworzyw sztucznych; doklejki z tworzyw sztucznych do mebli; tapety papierowe, tapety z tworzyw sztucznych; klasy; 16,17,19,20,27.

132885 2008 11 05 A. Wprowadzono zmianę siedziby uprawnionego przez wykreślenie wpisu: ERGIS Spółka Akcyjna, Wąbrzeźno, Polska i dokonanie wpisu: ERGIS Spółka Akcyjna, Warszawa, Polska.

132885 2008 11 05 A. Wprowadzono zmianę uprawnionego przez wykreślenie wpisu: ERGIS Spółka Akcyjna, Warszawa, Polska i dokonanie wpisu: ERGIS-EUROFILMS Spółka Akcyjna, Warszawa, Polska.

132885 2008 11 05 B. Wprowadzono zmianę przez wykreślenie całego wykazu towarów oraz wszystkich klas towarowych i dokonanie wpisu: folie z tworzyw sztucznych do pakowania; folie z tworzyw sztucznych inne niż do pakowania, folie laminowane z innymi materiałami, tworzywa sztuczne półprzetworzone, plastyfikaty techniczne, polwinity, polwiplasty; folie z tworzyw sztucznych do znakowania dróg oraz dla budownictwa, listwy przypodłogowe z tworzyw sztucznych, taśmy dylatacyjne z tworzyw sztucznych, boazerie z tworzyw sztucznych; profile z tworzyw sztucznych, obrzeża burtowe z tworzyw sztucznych; doklejki z tworzyw sztucznych do mebli; tapety papierowe, tapety z tworzyw sztucznych; klasy; 16,17,19,20,27.

132886 2008 11 05 A. Wprowadzono zmianę siedziby uprawnionego przez wykreślenie wpisu: ERGIS Spółka Akcyjna, Wąbrzeźno, Polska i dokonanie wpisu: ERGIS Spółka Akcyjna, Warszawa, Polska.

132886 2008 11 05 A. Wprowadzono zmianę uprawnionego przez wykreślenie wpisu: ERGIS Spółka Akcyjna, Warszawa, Polska i dokonanie wpisu: ERGIS-EUROFILMS Spółka Akcyjna, Warszawa, Polska.

132886 2008 11 05 B. Wprowadzono zmianę przez wykreślenie całego wykazu towarów oraz wszystkich klas towarowych i dokonanie wpisu: folie z tworzyw sztucznych do pakowania; folie z tworzyw sztucznych inne niż do pakowania, folie laminowane z innymi materiałami, tworzywa sztuczne półprzetworzone, plastyfikaty techniczne, polwinity, polwiplasty; folie z tworzyw sztucznych do znakowania dróg oraz dla budownictwa, listwy przypodłogowe z tworzyw sztucznych, taśmy dylatacyjne z tworzyw sztucznych, boazerie z tworzyw sztucznych; profile z tworzyw sztucznych, obrzeża burtowe z tworzyw sztucznych; doklejki z tworzyw sztucznych do mebli; tapety papierowe, tapety z tworzyw sztucznych; klasy; 16,17,19,20,27.

132973 2008 11 03 A. Wprowadzono zmianę siedziby uprawnionego przez wykreślenie wpisu: PLUS DISCOUNT Sp. z o.o., Katowice, Polska i dokonanie wpisu: PLUS DISCOUNT Sp. z o.o., Kraków, Polska 010816834.

132973 2008 11 03 A. Wprowadzono zmianę siedziby uprawnionego przez wykreślenie wpisu: PLUS DISCOUNT Sp. z o.o., Kraków, Polska 010816834 i dokonanie wpisu: PLUS DISCOUNT Sp. z o.o., Poznań, Polska 010816834.

132973 2008 11 03 A. Wprowadzono zmianę uprawnionego przez wykreślenie wpisu: PLUS DISCOUNT Sp. z o.o., Poznań, Polska 010816834 i dokonanie wpisu: Tengelmann Warenhandels-gesellschaft KG, Mülheim an der Ruhr, Niemcy.

132982 2008 11 26 A. Wprowadzono zmianę siedziby uprawnionego przez wykreślenie wpisu: EURO-LOCKS Spółka z o.o., Gliwice, Polska i dokonanie wpisu: EURO-LOCKS Spółka z o.o., Ruda Śląska, Polska 012681456.

132983 2008 11 26 A. Wprowadzono zmianę siedziby uprawnionego przez wykreślenie wpisu: EURO-LOCKS Spółka z o.o., Gliwice, Polska i dokonanie wpisu: EURO-LOCKS Spółka z o.o., Ruda Śląska, Polska 012681456.

133136 2008 11 21 A. Wprowadzono zmianę uprawnionego przez wykreślenie wpisu: MAX AG Wojciech Patora, Agnieszka Patora sc, Warszawa, Polska i dokonanie wpisu: MAX AG Wojciech Patora, Agnieszka Patora Sp.J., Zielonka, Polska 017443655.

133289 2008 11 20 A. Wprowadzono zmianę uprawnionego przez wykreślenie wpisu: Jankiewicz Janusz AQUAEL, Warszawa, Polska i dokonanie wpisu: AQUAEL JANUSZ JANKIEWICZ Sp. z o.o., Warszawa, Polska 140764200.

133290 2008 11 20 A. Wprowadzono zmianę uprawnionego przez wykreślenie wpisu: Jankiewicz Janusz AQUAEL, Warszawa, Polska i dokonanie wpisu: AQUAEL JANUSZ JANKIEWICZ Sp. z o.o., Warszawa, Polska 140764200.

133301 2008 11 26 A. Wprowadzono zmianę uprawnionego przez wykreślenie wpisu: ELMILK Spółka z o.o., Szczecinek, Polska i dokonanie wpisu: ZAKŁADY PRZEMYSŁU TŁUSZCZOWEGO SPÓŁKA Z OGRANICZONĄ ODPOWIEDZIALNOŚCIĄ, Szczecinek, Polska 331444670.

133653 2008 10 06 Sprostowano omyłkę w decyzji administracyjnej z dnia 9 04 2008 r. powinno być: First Data Polska Spółka Akcyjna, Warszawa, Polska 012873434.

133689 2008 11 19 A. Wprowadzono zmianę siedziby uprawnionego przez wykreślenie wpisu: PLUS DISCOUNT Spółka z o.o., Katowice, Polska i dokonanie wpisu: PLUS DISCOUNT Spółka z o.o., Kraków, Polska 010816834.

133689 2008 11 19 A. Wprowadzono zmianę siedziby uprawnionego przez wykreślenie wpisu: PLUS DISCOUNT Spółka z o.o., Kraków, Polska 010816834 i dokonanie wpisu: PLUS DISCOUNT Spółka z o.o., Poznań, Polska 010816834.

133689 2008 11 19 A. Wprowadzono zmianę uprawnionego przez wykreślenie wpisu: PLUS DISCOUNT Sp. z o.o., Poznań, Polska 010816834 i dokonanie wpisu: Tengelmann Warenhandels-gesellschaft KG, Mülheim an der Ruhr, Niemcy.

133796 2008 11 03 A. Wprowadzono zmianę siedziby uprawnionego przez wykreślenie wpisu: PLUS DISCOUNT SPÓŁKA Z OGRANICZONĄ ODPOWIEDZIALNOŚCIĄ, Kraków, Polska 010816834 i dokonanie wpisu: PLUS DISCOUNT SPÓŁKA Z OGRANICZONĄ ODPOWIEDZIALNOŚCIĄ, Poznań, Polska 010816834.

133796 2008 11 03 A. Wprowadzono zmianę uprawnionego przez wykreślenie wpisu: PLUS DISCOUNT SPÓŁKA Z OGRANICZONĄ ODPOWIEDZIALNOŚCIĄ, Poznań, Polska 010816834 i dokonanie wpisu: Tengelmann Warenhandels-gesellschaft KG, Mülheim an der Ruhr, Niemcy.

133797 2008 11 19 A. Wprowadzono zmianę siedziby uprawnionego przez wykreślenie wpisu: PLUS DISCOUNT Spółka z o.o., Katowice, Polska i dokonanie wpisu: PLUS DISCOUNT Spółka z o.o., Kraków, Polska 010816834.

133797 2008 11 19 A. Wprowadzono zmianę siedziby uprawnionego przez wykreślenie wpisu: PLUS DISCOUNT Spółka z o.o.,

Kraków, Polska 010816834 i dokonanie wpisu: PLUS DISCOUNT Spółka z o.o., Poznań, Polska 010816834.

133797 2008 11 19 A. Wprowadzono zmianę uprawnionego przez wykreślenie wpisu: PLUS DISCOUNT Spółka z o.o., Poznań, Polska 010816834 i dokonanie wpisu: Tengelmann Warenhandels-gesellschaft KG, Mülheim an der Ruhr, Niemcy.

133798 2008 11 19 A. Wprowadzono zmianę siedziby uprawnionego przez wykreślenie wpisu: PLUS DISCOUNT Spółka z o.o., Katowice, Polska i dokonanie wpisu: PLUS DISCOUNT Spółka z o.o., Kraków, Polska 010816834.

133798 2008 11 19 A. Wprowadzono zmianę siedziby uprawnionego przez wykreślenie wpisu: PLUS DISCOUNT Spółka z o.o., Kraków, Polska 010816834 i dokonanie wpisu: PLUS DISCOUNT Spółka z o.o., Poznań, Polska 010816834.

133798 2008 11 19 A. Wprowadzono zmianę uprawnionego przez wykreślenie wpisu: PLUS DISCOUNT Spółka z o.o., Poznań, Polska 010816834 i dokonanie wpisu: Tengelmann Warenhandels-gesellschaft KG, Mülheim an der Ruhr, Niemcy.

133956 2008 11 25 A. Wprowadzono zmianę siedziby uprawnionego przez wykreślenie wpisu: CASTEL FRERES Spółka z o.o., Legnica, Polska i dokonanie wpisu: CASTEL FRERES Spółka z o.o., Reguły, Polska.

134389 2008 11 26 A. Wprowadzono zmianę uprawnionego przez wykreślenie wpisu: Biba Jan, Biba Sławomir, Biba Marta Zakład Odzieżowy BIBA S.C., 32-630 Wilamowice ul. Paderewskiego 17b, Polska i dokonanie wpisu: BIBA STYL SPÓŁKA JAWNA, Wilamowice, Polska 070437610.

134418 2008 11 19 A. Wprowadzono zmianę siedziby uprawnionego przez wykreślenie wpisu: PLUS DISCOUNT Spółka z o.o., 40-955 Katowice ul. Bytkowska 1 B, Polska i dokonanie wpisu: PLUS DISCOUNT Spółka z o.o., Kraków, Polska 010816834.

134418 2008 11 19 A. Wprowadzono zmianę siedziby uprawnionego przez wykreślenie wpisu: PLUS DISCOUNT Spółka z o.o., Kraków, Polska 010816834 i dokonanie wpisu: PLUS DISCOUNT Spółka z o.o., Poznań, Polska 010816834.

134418 2008 11 19 A. Wprowadzono zmianę uprawnionego przez wykreślenie wpisu: PLUS DISCOUNT Spółka z o.o., Poznań, Polska 010816834 i dokonanie wpisu: Tengelmann Warenhandels-gesellschaft KG, Mülheim an der Ruhr, Niemcy.

134419 2008 11 19 A. Wprowadzono zmianę siedziby uprawnionego przez wykreślenie wpisu: PLUS DISCOUNT Spółka z o.o., 40-955 Katowice ul. Bytkowska 1 B, Polska i dokonanie wpisu: PLUS DISCOUNT Spółka z o.o., Kraków, Polska 010816834.

134419 2008 11 19 A. Wprowadzono zmianę siedziby uprawnionego przez wykreślenie wpisu: PLUS DISCOUNT Spółka z o.o., Kraków, Polska 010816834 i dokonanie wpisu: PLUS DISCOUNT Spółka z o.o., Poznań, Polska 010816834.

134419 2008 11 19 A. Wprowadzono zmianę uprawnionego przez wykreślenie wpisu: PLUS DISCOUNT Spółka z o.o., Poznań, Polska 010816834 i dokonanie wpisu: Tengelmann Warenhandels-gesellschaft KG, Mülheim an der Ruhr, Niemcy.

134423 2008 11 19 A. Wprowadzono zmianę siedziby uprawnionego przez wykreślenie wpisu: PLUS DISCOUNT Spółka z o.o., 40-955 Katowice ul. Bytkowska 1 B, Polska i dokonanie wpisu: PLUS DISCOUNT Spółka z o.o., Kraków, Polska 010816834.

134423 2008 11 19 A. Wprowadzono zmianę siedziby uprawnionego przez wykreślenie wpisu: PLUS DISCOUNT Spółka z o.o., Kraków, Polska 010816834 i dokonanie wpisu: PLUS DISCOUNT Spółka z o.o., Poznań, Polska 010816834.

134423 2008 11 19 A. Wprowadzono zmianę uprawnionego przez wykreślenie wpisu: PLUS DISCOUNT Spółka z o.o., Poznań, Polska 010816834 i dokonanie wpisu: Tengelmann Warenhandels-gesellschaft KG, Mülheim an der Ruhr, Niemcy.

134475 2008 11 19 A. Wprowadzono zmianę siedziby uprawnionego przez wykreślenie wpisu: PLUS DISCOUNT Spółka z o.o., 40-955 Katowice ul. Bytkowska 1 B, Polska i dokonanie wpisu: PLUS DISCOUNT Spółka z o.o., Kraków, Polska 010816834.

134475 2008 11 19 A. Wprowadzono zmianę siedziby uprawnionego przez wykreślenie wpisu: PLUS DISCOUNT Spółka z o.o., Kraków, Polska 010816834 i dokonanie wpisu: PLUS DISCOUNT Spółka z o.o., Poznań, Polska 010816834.

134475 2008 11 19 A. Wprowadzono zmianę uprawnionego przez wykreślenie wpisu: PLUS DISCOUNT Spółka z o.o., Poznań, Polska 010816834 i dokonanie wpisu: Tengelmann Warenhandels-gesellschaft KG, Mülheim an der Ruhr, Niemcy.

134476 2008 11 19 A. Wprowadzono zmianę siedziby uprawnionego przez wykreślenie wpisu: PLUS DISCOUNT Spółka z o.o., 40-955 Katowice ul. Bytkowska 1 B, Polska i dokonanie wpisu: PLUS DISCOUNT Spółka z o.o., Kraków, Polska 010816834.

134476 2008 11 19 A. Wprowadzono zmianę siedziby uprawnionego przez wykreślenie wpisu: PLUS DISCOUNT Spółka z o.o., Kraków, Polska 010816834 i dokonanie wpisu: PLUS DISCOUNT Spółka z o.o., Poznań, Polska 010816834.

134476 2008 11 19 A. Wprowadzono zmianę uprawnionego przez wykreślenie wpisu: PLUS DISCOUNT Spółka z o.o., Poznań, Polska 010816834 i dokonanie wpisu: Tengelmann Warenhandels-gesellschaft KG, Mülheim an der Ruhr, Niemcy.

135026 2008 11 19 A. Wprowadzono zmianę siedziby uprawnionego przez wykreślenie wpisu: PLUS DISCOUNT Sp. z o.o., 40-955 Katowice ul. Bytkowska 1 B, Polska i dokonanie wpisu: PLUS DISCOUNT Sp. z o.o., Kraków, Polska 010816834.

135026 2008 11 19 A. Wprowadzono zmianę siedziby uprawnionego przez wykreślenie wpisu: PLUS DISCOUNT Sp. z o.o., Kraków, Polska 010816834 i dokonanie wpisu: PLUS DISCOUNT Sp. z o.o., Poznań, Polska 010816834.

135026 2008 11 19 A. Wprowadzono zmianę uprawnionego przez wykreślenie wpisu: PLUS DISCOUNT Sp. z o.o., Poznań, Polska 010816834 i dokonanie wpisu: Tengelmann Warenhandels-gesellschaft KG, Mülheim an der Ruhr, Niemcy.

135370 2008 11 03 A. Wprowadzono zmianę uprawnionego przez wykreślenie wpisu: PLUS DISCOUNT SPÓŁKA Z OGRANICZONĄ ODPOWIEDZIALNOŚCIĄ, Poznań, Polska 010816834 i dokonanie wpisu: Tengelmann Warenhandels-gesellschaft KG, Mülheim an der Ruhr, Niemcy.

135867 10/08 2008 10 06 Sprostowano omyłkę w decyzji administracyjnej z dnia 9.04.2008 r. powinno być: First Data Polska Spółka Akcyjna, Warszawa, Polska 012873434.

136191 2008 11 19 A. Wprowadzono zmianę nazwy uprawnionego przez wykreślenie wpisu: Bel Properties Sp. z o.o., 05-800 Pruszków ul. 3 Maja 8, Polska i dokonanie wpisu: MLP PRUSZKÓW I Sp. z o.o., Pruszków, Polska 016090798.

136191 2008 11 19 A. Wprowadzono zmianę uprawnionego przez wykreślenie wpisu: MLP PRUSZKÓW I Sp. z o.o., Pruszków, Polska 016090798 i dokonanie wpisu: MLP GROUP SPÓŁKA AKCYJNA, Pruszków, Polska 010971300.

136467 2008 11 26 A. Wprowadzono zmianę uprawnionego przez wykreślenie wpisu: PREMIUM NIERUCHOMOŚCI Sp. z o.o., Warszawa, Polska NIP 113-20-31-854 i dokonanie wpisu: Marek Roszkowski, Warszawa, Polska.

137172 2008 11 20 A. Wprowadzono zmianę nazwy i siedziby uprawnionego przez wykreślenie wpisu: Saint-Gobain Isover S.A., Les Miroirs F-92400 La Defense Cedex, Francja i dokonanie wpisu: Saint-Gobain Isover, Courbevoie, Francja.

137549 2008 11 26 A. Wprowadzono zmianę adresu uprawnionego przez wykreślenie wpisu: Przedsiębiorstwo Projektowo-Usługowe Systemów Telekomunikacyjnych i Konstrukcji Stalo-

wych KONSTEL Spółka z o.o., 53-344 Wrocław ul. Komandorska 147, Polska i dokonanie wpisu: Przedsiębiorstwo Projektowo-Usługowe Systemów Telekomunikacyjnych i Konstrukcji Stalowych KONSTEL Spółka z o.o., Wrocław, Polska.

137555 2008 11 18 A. Wprowadzono zmianę adresu uprawnionego przez wykreślenie wpisu: SOCIETE DU FIGARO S.A., 37, rue du Louvre 75002 Paryż, Francja i dokonanie wpisu: SOCITÉTÉ DU FIGARO, Paryż, Francja.

138123 2008 11 21 A. Wprowadzono zmianę uprawnionego przez wykreślenie wpisu: Opus One, 841 Latour Napa California 94558, Stany Zjednoczone Ameryki i dokonanie wpisu: OPUS ONE (CALIFORNIA) LLC, Wilmington, Stany Zjednoczone Ameryki.

138123 2008 11 21 A. Wprowadzono zmianę nazwy i siedziby uprawnionego przez wykreślenie wpisu: OPUS ONE (CALIFORNIA) LLC, Wilmington, Stany Zjednoczone Ameryki i dokonanie wpisu: OPUS ONE WINERY LLC, Oakville, Stany Zjednoczone Ameryki.

138255 2008 11 28 A. Wprowadzono zmianę uprawnionego przez wykreślenie wpisu: Lubelskie Zakłady Przemysłu Spirytusowego „POLMOS” S.A., Lublin, Polska 430029752 Pago – Janusz Palikot, Warszawa, Polska 011132380 i dokonanie wpisu: Lubelskie Zakłady Przemysłu Spirytusowego POLMOS Spółka z ograniczoną odpowiedzialnością, Lublin, Polska 140665998 Pago – Janusz Palikot, Warszawa, Polska 011132380.

138434 2008 11 25 A. Wprowadzono zmianę uprawnionego przez wykreślenie wpisu: INTERLAC GMBH, Postfach 1340 D 77673 Kehl/Rhein, Niemcy i dokonanie wpisu: INTERLAC S.A., Puidoux, Szwajcaria.

138435 2008 11 25 A. Wprowadzono zmianę uprawnionego przez wykreślenie wpisu: INTERLAC GMBH, Postfach 1340 D 77673 Kehl/Rhein, Niemcy i dokonanie wpisu: INTERLAC S.A., Puidoux, Szwajcaria.

138763 2008 11 19 A. Wprowadzono zmianę nazwy uprawnionego przez wykreślenie wpisu: Skaga Aktiebolag, Box 10255-551 11 Jönköping, Szwecja i dokonanie wpisu: Scandinavian Eyewear AB, Jönköping, Szwecja.

138900 2008 11 26 A. Wprowadzono zmianę siedziby uprawnionego przez wykreślenie wpisu: AGROHANSA-TORUŃ Spółka z o.o., 87-100 Toruń ul. Okólna 3, Polska i dokonanie wpisu: AGROHANSA-TORUŃ Spółka z o.o., Lublin, Polska.

138900 2008 11 26 D. Dokonano wpisu: W dniu 16 kwietnia 2007 r. zawarto wyłączną umowę licencyjną na używanie znaku towarowego przez firmę „EUROHANSА” Sp. z o.o., Toruń, Polska.

138901 2008 11 26 A. Wprowadzono zmianę siedziby uprawnionego przez wykreślenie wpisu: AGROHANSА-TORUŃ Spółka z o.o., 87-100 Toruń ul. Okólna 3, Polska i dokonanie wpisu: AGROHANSА-TORUŃ Spółka z o.o., Lublin, Polska.

138901 2008 11 26 D. Dokonano wpisu: W dniu 16 kwietnia 2007 r. zawarto wyłączną umowę licencyjną na używanie znaku towarowego przez firmę „EUROHANSА” Sp. z o.o., Toruń, Polska.

138902 2008 11 26 A. Wprowadzono zmianę siedziby uprawnionego przez wykreślenie wpisu: AGROHANSА-TORUŃ Spółka z o.o., 87-100 Toruń ul. Okólna 3, Polska i dokonanie wpisu: AGROHANSА-TORUŃ Spółka z o.o., Lublin, Polska.

138902 2008 11 26 D. Dokonano wpisu: W dniu 16 kwietnia 2007 r. zawarto wyłączną umowę licencyjną na używanie znaku towarowego przez firmę „EUROHANSА” Sp. z o.o., Toruń, Polska.

138903 2008 11 26 A. Wprowadzono zmianę siedziby uprawnionego przez wykreślenie wpisu: AGROHANSА-TORUŃ Spółka z o.o., 87-100 Toruń ul. Okólna 3, Polska i dokonanie wpisu: AGROHANSА-TORUŃ Spółka z o.o., Lublin, Polska.

138903 2008 11 26 D. Dokonano wpisu: W dniu 16 kwietnia 2007 r. zawarto wyłączną umowę licencyjną na używanie znaku towarowego przez firmę „EUROHANSА” Sp. z o.o., Toruń, Polska.

139090 2008 11 19 A. Wprowadzono zmianę siedziby uprawnionego przez wykreślenie wpisu: PLUS DISCOUNT Spółka z o.o., 40-955 Katowice ul. Bytkowska 1 B, Polska i dokonanie wpisu: PLUS DISCOUNT Spółka z o.o., Kraków, Polska 010816834.

139090 2008 11 19 A. Wprowadzono zmianę siedziby uprawnionego przez wykreślenie wpisu: PLUS DISCOUNT Spółka z o.o., Kraków, Polska 010816834 i dokonanie wpisu: PLUS DISCOUNT Spółka z o.o., Poznań, Polska 010816834.

139090 2008 11 19 A. Wprowadzono zmianę uprawnionego przez wykreślenie wpisu: PLUS DISCOUNT Spółka z o.o., Poznań, Polska 010816834 i dokonanie wpisu: Tengelmann Warenhandels-gesellschaft KG, Mülheim an der Ruhr, Niemcy.

140347 2008 11 26 A. Wprowadzono zmianę siedziby uprawnionego przez wykreślenie wpisu: AGROHANSА-TORUŃ Spółka z o.o., 87-100 Toruń ul. Okólna 3, Polska i dokonanie wpisu: AGROHANSА-TORUŃ Spółka z o.o., Lublin, Polska.

140347 2008 11 26 D. Dokonano wpisu: W dniu 16 kwietnia 2007 r. zawarto wyłączną umowę licencyjną na używanie znaku towarowego przez firmę „EUROHANSА” Sp. z o.o., Toruń, Polska.

140348 2008 11 26 A. Wprowadzono zmianę siedziby uprawnionego przez wykreślenie wpisu: AGROHANSА-TORUŃ Spółka z o.o., 87-100 Toruń ul. Okólna 3, Polska i dokonanie wpisu: AGROHANSА-TORUŃ Spółka z o.o., Lublin, Polska.

140348 2008 11 26 D. Dokonano wpisu: W dniu 16 kwietnia 2007 r. zawarto wyłączną umowę licencyjną na używanie znaku towarowego przez firmę „EUROHANSА” Sp. z o.o., Toruń, Polska.

140609 2008 11 03 A. Wprowadzono zmianę siedziby uprawnionego przez wykreślenie wpisu: PLUS DISCOUNT Spółka z o.o., 40-955 Katowice ul. Bytkowska 1 B, Polska i dokonanie wpisu: PLUS DISCOUNT Spółka z o.o., Kraków, Polska 010816834.

140609 2008 11 03 A. Wprowadzono zmianę siedziby uprawnionego przez wykreślenie wpisu: PLUS DISCOUNT Spółka z o.o., Kraków, Polska 010816834 i dokonanie wpisu: PLUS DISCOUNT Spółka z o.o., Poznań, Polska 010816834.

140609 2008 11 03 A. Wprowadzono zmianę uprawnionego przez wykreślenie wpisu: PLUS DISCOUNT Spółka z o.o., Poznań, Polska 010816834 i dokonanie wpisu: Tengelmann Warenhandels-gesellschaft KG, Mülheim an der Ruhr, Niemcy.

140712 2008 11 19 A. Wprowadzono zmianę siedziby uprawnionego przez wykreślenie wpisu: PLUS DISCOUNT Spółka z o.o., 40-955 Katowice ul. Bytkowska 1 B, Polska i dokonanie wpisu: PLUS DISCOUNT Spółka z o.o., Kraków, Polska 010816834.

140712 2008 11 19 A. Wprowadzono zmianę siedziby uprawnionego przez wykreślenie wpisu: PLUS DISCOUNT Spółka z o.o., Kraków, Polska 010816834 i dokonanie wpisu: PLUS DISCOUNT Spółka z o.o., Poznań, Polska 010816834.

140712 2008 11 19 A. Wprowadzono zmianę uprawnionego przez wykreślenie wpisu: PLUS DISCOUNT Spółka z o.o., Poznań, Polska 010816834 i dokonanie wpisu: Tengelmann Warenhandels-gesellschaft KG, Mülheim an der Ruhr, Niemcy.

140971 2008 11 18 A. Wprowadzono zmianę uprawnionego przez wykreślenie wpisu: HOOP S.A., 01-102 Warszawa, ul. Jana Olbrachta 94, Polska i dokonanie wpisu: HOOP POLSKA SPÓŁKA Z OGRANICZONĄ ODPOWIEDZIALNOŚCIĄ, Warszawa, Polska.

141309 2008 11 25 A. Wprowadzono zmianę uprawnionego przez wykreślenie wpisu: Zientara Irena, Jakubowski Jerzy Zakład Przetwórstwa Spożywczego MAZOWSZE S.C., 09-535 Iłów ul. Żabia 6, Polska i dokonanie wpisu: ZAKŁAD PRZETWÓRSTWA SPOŻYWCZEGO „MAZOWSZE”-I.ZIENTARA i J.JAKUBOWSKI SPÓŁKA JAWNA, Iłów, Polska.

141346 2008 11 26 A. Wprowadzono zmianę siedziby uprawnionego przez wykreślenie wpisu: AGROHANSА-TORUŃ Spółka z o.o., 87-100 Toruń ul. Okólna 3, Polska i dokonanie wpisu: AGROHANSА-TORUŃ Spółka z o.o., Lublin, Polska.

141346 2008 11 26 D. Dokonano wpisu: W dniu 16 kwietnia 2007 r. zawarto wyłączną umowę licencyjną na używanie znaku towarowego przez firmę „EUROHANSА” Sp. z o.o., Toruń, Polska.

141676 2008 11 14 A. Wprowadzono zmianę uprawnionego przez wykreślenie wpisu: International Paper-Kwidzyn S.A., 82-500 Kwidzyn ul. Lotnicza 1, Polska i dokonanie wpisu: INTERNATIONAL PAPER-KWIDZYN Sp. z o.o., Kwidzyn, Polska.

142109 2008 11 18 A.B. Wprowadzono zmianę uprawnionego przez w rubryce A wykreślenie wpisu: Lubelska Zakłady Przemysłu Spirytusowego POLMOS Spółka Akcyjna, Lublin, Polska 430029752 i w rubryce A dokonanie wpisu: Lubelskie Zakłady Przemysłu Spirytusowego POLMOS Spółka Akcyjna, Lublin, Polska 430029752 Pago – Janusz Palikot, Warszawa, Polska 011132380 i w rubryce B dokonanie wpisu: Na podstawie Regulaminu z dnia 10 września 2007 r. ustanowiono wspólne prawo ochronne.

142109 2008 11 18 A. Wprowadzono zmianę uprawnionego przez wykreślenie wpisu: Lubelskie Zakłady Przemysłu Spirytusowego POLMOS Spółka Akcyjna, Lublin, Polska 430029752 Pago – Janusz Palikot, Warszawa, Polska 011132380 i dokonanie wpisu: Lubelskie Zakłady Przemysłu Spirytusowego POLMOS Spółka z ograniczoną odpowiedzialnością, Lublin, Polska 140665998 Pago – Janusz Palikot, Warszawa, Polska 011132380.

142110 2008 11 18 A.B. Wprowadzono zmianę uprawnionego przez w rubryce A wykreślenie wpisu: Lubelska Zakłady Przemysłu Spirytusowego POLMOS Spółka Akcyjna, Lublin, Polska 430029752 i w rubryce A dokonanie wpisu: Lubelskie Zakłady Przemysłu Spirytusowego POLMOS Spółka Akcyjna, Lublin, Polska 430029752 Pago – Janusz Palikot, Warszawa, Polska 011132380 i w rubryce B dokonanie wpisu: Na podstawie Regulaminu z dnia 10 września 2007 r. ustanowiono wspólne prawo ochronne.

142110 2008 11 18 A. Wprowadzono zmianę uprawnionego przez wykreślenie wpisu: Lubelskie Zakłady Przemysłu Spirytusowego POLMOS Spółka Akcyjna, Lublin, Polska 430029752 Pago – Janusz Palikot, Warszawa, Polska 011132380 i dokonanie wpisu: Lubelskie Zakłady Przemysłu Spirytusowego POLMOS Spółka z ograniczoną odpowiedzialnością, Lublin, Polska 140665998 Pago – Janusz Palikot, Warszawa, Polska 011132380.

142110 2008 11 18 A.B. Wprowadzono zmianę uprawnionego przez w rubryce A wykreślenie wpisu: Lubelska Zakłady Przemysłu Spirytusowego POLMOS Spółka Akcyjna, Lublin, Polska 430029752 i w rubryce A dokonanie wpisu: Lubelskie Zakłady Przemysłu Spirytusowego POLMOS Spółka Akcyjna, Lublin, Polska 430029752 Pago – Janusz Palikot, Warszawa, Polska 011132380 i w rubryce B dokonanie wpisu: Na podstawie Regulaminu z dnia 10 września 2007 r. ustanowiono wspólne prawo ochronne.

142113 2008 11 26 A. Wprowadzono zmianę nazwy uprawnionego przez wykreślenie wpisu: GELLWE Sp. z o.o., 32-080 Zabierzów ul. Spokojna 4, Polska i dokonanie wpisu: FOODCARE SPÓŁKA Z OGRANICZONĄ ODPOWIEDZIALNOŚCIĄ, Zabierzów, Polska 357069943.

142683 2008 11 27 A. Wprowadzono zmianę nazwy uprawnionego przez wykreślenie wpisu: Przedsiębiorstwo Produkcyjno-Handlowo-Usługowe „REPORTER” Spółka z o.o., 41-503 Chorzów ul. Kadecka 5a, Polska i dokonanie wpisu: „REPORTER” SPÓŁKA Z OGRANICZONĄ ODPOWIEDZIALNOŚCIĄ, Chorzów, Polska.

142683 2008 11 27 A. Wprowadzono zmianę nazwy uprawnionego przez wykreślenie wpisu: „REPORTER” SPÓŁKA Z OGRANICZONĄ ODPOWIEDZIALNOŚCIĄ, Chorzów Polska i dokonanie wpisu: REPORTER SPÓŁKA AKCYJNA, Chorzów, Polska.

142845 2008 11 18 A.E. Wprowadzono zmianę uprawnionego przez w rubryce A wykreślenie wpisu: Lubelska Zakłady Przemysłu Spirytusowego POLMOS Spółka Akcyjna, Lublin, Polska 430029752 i w rubryce A dokonanie wpisu: Lubelskie Zakłady Przemysłu Spirytusowego POLMOS Spółka Akcyjna, Lublin, Polska 430029752 Pago – Janusz Palikot, Warszawa, Polska 011132380 i w rubryce B dokonanie wpisu: Na podstawie Regulaminu z dnia 10 września 2007 r. ustanowiono wspólne prawo ochronne.

142845 2008 11 18 A. Wprowadzono zmianę uprawnionego przez wykreślenie wpisu: Lubelskie Zakłady Przemysłu Spirytusowego POLMOS Spółka Akcyjna, Lublin, Polska 430029752 Pago

– Janusz Palikot, Warszawa, Polska 011132380 i dokonanie wpisu: Lubelskie Zakłady Przemysłu Spirytusowego POLMOS Spółka z ograniczoną odpowiedzialnością, Lublin, Polska 140665998 Pago – Janusz Palikot, Warszawa, Polska 011132380.

143083 2008 11 14 A. Wprowadzono zmianę uprawnionego przez wykreślenie wpisu: INTERNATIONAL PAPER-KWIDZYN S.A., 82-500 Kwidzyn ul. Lotnicza 1, Polska i dokonanie wpisu: INTERNATIONAL PAPER-KWIDZYN Sp. z o.o., Kwidzyn, Polska.

143084 2008 11 14 A. Wprowadzono zmianę uprawnionego przez wykreślenie wpisu: INTERNATIONAL PAPER-KWIDZYN S.A., 82-500 Kwidzyn ul. Lotnicza 1, Polska i dokonanie wpisu: INTERNATIONAL PAPER-KWIDZYN Sp. z o.o., Kwidzyn, Polska.

143478 2008 11 18 A. Wprowadzono zmianę uprawnionego przez wykreślenie wpisu: ENRIQUE BERNAT F., S.A., Cornellá de Llobregat, Hiszpania i dokonanie wpisu: CHUPA CHUPS S.A.U., Cornellá de Llobregat (Barcelona), Hiszpania.

143478 2008 11 18 A. Wprowadzono zmianę uprawnionego przez wykreślenie wpisu: CHUPA CHUPS S.A.U., Cornellá de Llobregat (Barcelona), Hiszpania i dokonanie wpisu: Perfetti Van Melle S.p.A., Lainate (Milan), Włochy.

143670 2008 11 19 A. Wprowadzono zmianę siedziby uprawnionego przez wykreślenie wpisu: Plus Discount Spółka z o.o., 40-955 Katowice ul. Bytkowska 1 b, Polska i dokonanie wpisu: Plus Discount Spółka z o.o., Kraków, Polska 010816834.

143670 2008 11 19 A. Wprowadzono zmianę siedziby uprawnionego przez wykreślenie wpisu: Plus Discount Spółka z o.o., Kraków, Polska 010816834 i dokonanie wpisu: Plus Discount Spółka z o.o., Poznań, Polska 010816834.

143670 2008 11 19 A. Wprowadzono zmianę uprawnionego przez wykreślenie wpisu: Plus Discount Spółka z o.o., Poznań, Polska 010816834 i dokonanie wpisu: Tengelmann Warenhandelsgesellschaft KG, Mülheim an der Ruhr, Niemcy.

143671 2008 11 19 A. Wprowadzono zmianę siedziby uprawnionego przez wykreślenie wpisu: Plus Discount Spółka z o.o., 40-955 Katowice ul. Bytkowska 1 b, Polska i dokonanie wpisu: Plus Discount Spółka z o.o., Kraków, Polska 010816834.

143671 2008 11 19 A. Wprowadzono zmianę siedziby uprawnionego przez wykreślenie wpisu: Plus Discount Spółka z o.o., Kraków, Polska 010816834 i dokonanie wpisu: Plus Discount Spółka z o.o., Poznań, Polska 010816834.

143671 2008 11 19 A. Wprowadzono zmianę uprawnionego przez wykreślenie wpisu: Plus Discount Spółka z o.o., Poznań, Polska 010816834 i dokonanie wpisu: Tengelmann Warenhandelsgesellschaft KG, Mülheim an der Ruhr, Niemcy.

143672 2008 11 19 A. Wprowadzono zmianę siedziby uprawnionego przez wykreślenie wpisu: Plus Discount Spółka z o.o., 40-955 Katowice ul. Bytkowska 1 b, Polska i dokonanie wpisu: Plus Discount Spółka z o.o., Kraków, Polska 010816834.

143672 2008 11 19 A. Wprowadzono zmianę siedziby uprawnionego przez wykreślenie wpisu: Plus Discount Spółka z o.o., Kraków, Polska 010816834 i dokonanie wpisu: Plus Discount Spółka z o.o., Poznań, Polska 010816834.

143672 2008 11 19 A. Wprowadzono zmianę uprawnionego przez wykreślenie wpisu: Plus Discount Spółka z o.o., Poznań, Polska 010816834 i dokonanie wpisu: Tengelmann Warenhandelsgesellschaft KG, Mülheim an der Ruhr, Niemcy.

143869 2008 11 26 A. Wprowadzono zmianę uprawnionego przez wykreślenie wpisu: PREMIUM NIERUCHOMOŚCI Sp. z o.o., Warszawa, Polska i dokonanie wpisu: Marek Roszkowski, Warszawa, Polska.

144349 2008 11 19 A. Wprowadzono zmianę siedziby uprawnionego przez wykreślenie wpisu: PLUS DISCOUNT Spółka z o.o.,

40-955 Katowice ul. Bytkowska 1 B, Polska i dokonanie wpisu: PLUS DISCOUNT Spółka z o.o., Kraków, Polska 010816834.

144349 2008 11 19 A. Wprowadzono zmianę siedziby uprawnionego przez wykreślenie wpisu: PLUS DISCOUNT Spółka z o.o., Kraków, Polska 010816834 i dokonanie wpisu: PLUS DISCOUNT Spółka z o.o., Poznań, Polska 010816834.

144349 2008 11 19 A. Wprowadzono zmianę uprawnionego przez wykreślenie wpisu: PLUS DISCOUNT Spółka z o.o., Poznań, Polska 010816834 i dokonanie wpisu: Tengelmann Warenhandels-gesellschaft KG, Mülheim an der Ruhr, Niemcy.

144533 2008 11 21 A. Wprowadzono zmianę uprawnionego przez wykreślenie wpisu: CINTAMANI – POLAND Aleksander Majewski, 05-500 Piaseczno ul. Nefrytowa 16 m 54, Polska 012482219 i dokonanie wpisu: Maria Aldona Majewska, Piaseczno, Polska; Aleksander Dominik Majewski – Trefall, Warszawa, Polska; Stanisław Majewski, Piaseczno, Polska.

144533 2008 11 21 A. Wprowadzono zmianę uprawnionego przez wykreślenie wpisu: Maria Aldona Majewska, Piaseczno, Polska; Aleksander Dominik Majewski – Trefall, Warszawa, Polska; Stanisław Majewski, Piaseczno, Polska i dokonanie wpisu: CINTAMANI POLAND Majewscy i Koć Sp.J., Piaseczno, Polska 015768896.

144697 2008 11 03 A. Wprowadzono zmianę siedziby uprawnionego przez wykreślenie wpisu: PLUS DISCOUNT Spółka z o.o., 40-955 Katowice ul. Bytkowska 1 B, Polska i dokonanie wpisu: PLUS DISCOUNT Spółka z o.o., Kraków, Polska 010816834.

144697 2008 11 03 A. Wprowadzono zmianę siedziby uprawnionego przez wykreślenie wpisu: PLUS DISCOUNT Spółka z o.o., Kraków, Polska 010816834 i dokonanie wpisu: PLUS DISCOUNT Spółka z o.o., Poznań, Polska 010816834.

144697 2008 11 03 A. Wprowadzono zmianę uprawnionego przez wykreślenie wpisu: PLUS DISCOUNT Spółka z o.o., Poznań, Polska 010816834 i dokonanie wpisu: Tengelmann Warenhandels-gesellschaft KG, Mülheim an der Ruhr, Niemcy.

144820 2008 11 03 A. Wprowadzono zmianę siedziby uprawnionego przez wykreślenie wpisu: PLUS DISCOUNT Spółka z o.o., 40-955 Katowice ul. Bytkowska 1 B, Polska i dokonanie wpisu: PLUS DISCOUNT Spółka z o.o., Kraków, Polska 010816834.

144820 2008 11 03 A. Wprowadzono zmianę siedziby uprawnionego przez wykreślenie wpisu: PLUS DISCOUNT Spółka z o.o., Kraków, Polska 010816834 i dokonanie wpisu: PLUS DISCOUNT Spółka z o.o., Poznań, Polska 010816834.

144820 2008 11 03 A. Wprowadzono zmianę uprawnionego przez wykreślenie wpisu: PLUS DISCOUNT Spółka z o.o., Poznań, Polska 010816834 i dokonanie wpisu: Tengelmann Warenhandels-gesellschaft KG, Mülheim an der Ruhr, Niemcy.

144824 2008 11 03 A. Wprowadzono zmianę siedziby uprawnionego przez wykreślenie wpisu: PLUS DISCOUNT Spółka z o.o., 40-955 Katowice ul. Bytkowska 1 B, Polska i dokonanie wpisu: PLUS DISCOUNT Spółka z o.o., Kraków, Polska 010816834.

144824 2008 11 03 A. Wprowadzono zmianę siedziby uprawnionego przez wykreślenie wpisu: PLUS DISCOUNT Spółka z o.o., Kraków, Polska 010816834 i dokonanie wpisu: PLUS DISCOUNT Spółka z o.o., Poznań, Polska 010816834.

144824 2008 11 03 A. Wprowadzono zmianę uprawnionego przez wykreślenie wpisu: PLUS DISCOUNT Spółka z o.o., Poznań, Polska 010816834 i dokonanie wpisu: Tengelmann Warenhandels-gesellschaft KG, Mülheim an der Ruhr, Niemcy.

144837 2008 11 03 A. Wprowadzono zmianę uprawnionego przez wykreślenie wpisu: PLUS DISCOUNT Spółka z o.o., Poznań, Polska 010816834 i dokonanie wpisu: Tengelmann Warenhandels-gesellschaft KG, Mülheim an der Ruhr, Niemcy.

144870 2008 11 03 A. Wprowadzono zmianę siedziby uprawnionego przez wykreślenie wpisu: PLUS DISCOUNT Spółka z o.o.,

40-955 Katowice ul. Bytkowska 1 B, Polska i dokonanie wpisu: PLUS DISCOUNT Spółka z o.o., Kraków, Polska 010816834.

144870 2008 11 03 A. Wprowadzono zmianę siedziby uprawnionego przez wykreślenie wpisu: PLUS DISCOUNT Spółka z o.o., Kraków, Polska 010816834 i dokonanie wpisu: PLUS DISCOUNT Spółka z o.o., Poznań, Polska 010816834.

144870 2008 11 03 A. Wprowadzono zmianę uprawnionego przez wykreślenie wpisu: PLUS DISCOUNT Spółka z o.o., Poznań, Polska 010816834 i dokonanie wpisu: Tengelmann Warenhandels-gesellschaft KG, Mülheim an der Ruhr, Niemcy.

145320 2008 11 18 A. Wprowadzono zmianę uprawnionego przez wykreślenie wpisu: COMPAGNIE GERVAIS DANONE, - (société anonyme), 17 Boulevard Haussmann 75009 Paryż, Francja i dokonanie wpisu: Kraft Foods Holdings, Inc., Northfield, Stany Zjednoczone Ameryki.

145826 2008 11 19 A. Wprowadzono zmianę nazwy i siedziby uprawnionego przez wykreślenie wpisu: HTM SPORT S.p.A., Salita Bonsen 4 Rapallo (prowincja Genua), Włochy i dokonanie wpisu: MARES S.p.A., Rapallo, Włochy.

146148 2008 11 03 A. Wprowadzono zmianę uprawnionego przez wykreślenie wpisu: PLUS DISCOUNT SPÓŁKA Z OGRANICZONĄ ODPOWIEDZIALNOŚCIĄ, Poznań, Polska 010816834 i dokonanie wpisu: Tengelmann Warenhandelsgesellschaft KG, Mülheim an der Ruhr, Niemcy.

146308 2008 11 03 A. Wprowadzono zmianę uprawnionego przez wykreślenie wpisu: PLUS DISCOUNT - SPÓŁKA Z OGRANICZONĄ ODPOWIEDZIALNOŚCIĄ, Poznań, Polska 010816834 i dokonanie wpisu: Tengelmann Warenhandelsgesellschaft KG, Mülheim an der Ruhr, Niemcy.

146608 2008 11 03 A. Wprowadzono zmianę siedziby uprawnionego przez wykreślenie wpisu: PLUS DISCOUNT Spółka z o.o., 40-955 Katowice ul. Bytkowska 1 B, Polska i dokonanie wpisu: PLUS DISCOUNT Spółka z o.o., Poznań, Polska 010816834.

146608 2008 11 03 A. Wprowadzono zmianę uprawnionego przez wykreślenie wpisu: PLUS DISCOUNT Spółka z o.o., Poznań, Polska 010816834 i dokonanie wpisu: Tengelmann Warenhandels-gesellschaft KG, Mülheim an der Ruhr, Niemcy.

146713 2008 11 26 A. Wprowadzono zmianę nazwy uprawnionego przez wykreślenie wpisu: Zespół Doradców Podatkowych Jacek Czernecki, 30-318 Kraków ul. Zagrody 20A, Polska i dokonanie wpisu: Forum Doradców Podatkowych, Kraków, Polska.

147118 2008 11 18 A.E. Wprowadzono zmianę uprawnionego przez w rubryce A wykreślenie wpisu: Lubelska Zakłady Przemysłu Spirytusowego POLMOS Spółka Akcyjna, Lublin, Polska i w rubryce A dokonanie wpisu: Lubelskie Zakłady Przemysłu Spirytusowego POLMOS Spółka Akcyjna, Lublin, Polska 430029752 Pago – Janusz Palikot, Warszawa, Polska 011132380 i w rubryce E dokonanie wpisu: Na podstawie Regulaminu z dnia 10 września 2007 r. ustanowiono wspólne prawo ochronne.

147118 2008 11 18 A. Wprowadzono zmianę uprawnionego przez wykreślenie wpisu: Lubelskie Zakłady Przemysłu Spirytusowego POLMOS Spółka Akcyjna, Lublin, Polska 430029752 Pago – Janusz Palikot, Warszawa, Polska 011132380 i dokonanie wpisu: Lubelskie Zakłady Przemysłu Spirytusowego POLMOS Spółka z ograniczoną odpowiedzialnością, Lublin, Polska 140665998 Pago – Janusz Palikot, Warszawa, Polska 011132380.

148323 2008 11 03 A. Wprowadzono zmianę uprawnionego przez wykreślenie wpisu: PLUS DISCOUNT - SPÓŁKA Z OGRANICZONĄ ODPOWIEDZIALNOŚCIĄ, Poznań, Polska 010816834 i dokonanie wpisu: Tengelmann Warenhandelsgesellschaft KG, Mülheim an der Ruhr, Niemcy.

148740 2008 11 21 A. Wprowadzono zmianę uprawnionego przez wykreślenie wpisu: Dom Handlowy Nauki Spółka z o.o. PAN,

02-350 Warszawa ul. Szczęśliwicka 2 lok. 17, Polska i dokonanie wpisu: Soja Tadeusz TABOSS Przedsiębiorstwo Tworzyw Sztucznych i Ślusarstwo, Nysa, Polska.

148919 2008 11 18 A. Wprowadzono zmianę uprawnionego przez wykreślenie wpisu: ENRIQUE BERNAT F., S.A., Cornellá de Llobregat, Hiszpania i dokonanie wpisu: CHUPA CHUPS S.A.U., Cornellá de Llobregat (Barcelona), Hiszpania.

148919 2008 11 18 A. Wprowadzono zmianę uprawnionego przez wykreślenie wpisu: CHUPA CHUPS S.A.U., Cornellá de Llobregat (Barcelona), Hiszpania i dokonanie wpisu: Perfetti Van Melle S.p.A., Lainate (Milan), Włochy.

149719 2008 11 26 A. Wprowadzono zmianę nazwy uprawnionego przez wykreślenie wpisu: GELLWE Spółka z o.o., 32-080 Zabierzów ul. Spokojna 4, Polska i dokonanie wpisu: FOODCARE SPÓŁKA Z OGRANICZONĄ ODPOWIEDZIALNOŚCIĄ, Zabierzów, Polska 357069943.

149957 2008 11 21 A. Wprowadzono zmianę uprawnionego przez wykreślenie wpisu: INTERAGRA, 60-462 Poznań ul. Szarych Szeregów 23, Polska i dokonanie wpisu: EUROVITA Sp. z o.o., Poznań, Polska 630203988.

150319 2008 11 19 A. Wprowadzono zmianę uprawnionego przez wykreślenie wpisu: Felix Dennis, 9-11 Kingly Street 2nd Floor London W1R 5LD, Wielka Brytania i dokonanie wpisu: ALPHA MEDIA GROUP INC., Nowy Jork, Stany Zjednoczone Ameryki.

150751 2008 11 20 A. Wprowadzono zmianę uprawnionego przez wykreślenie wpisu: „TELETRA-KOMTRANS” S.A., 60-321 Poznań ul. Świerzawska 5, Polska i dokonanie wpisu: TETRA KOMTRANS Sp. z o.o., Poznań, Polska.

151860 2008 11 21 A. Wprowadzono zmianę uprawnionego przez wykreślenie wpisu: OPUS ONE, 841 Latour Court Napa California 94558, Stany Zjednoczone Ameryki i dokonanie wpisu: OPUS ONE (CALIFORNIA) LLC, Wilmington, Stany Zjednoczone Ameryki.

151860 2008 11 21 A. Wprowadzono zmianę nazwy i siedziby uprawnionego przez wykreślenie wpisu: OPUS ONE (CALIFORNIA) LLC, Wilmington, Stany Zjednoczone Ameryki i dokonanie wpisu: OPUS ONE WINERY LLC, Oakville, Stany Zjednoczone Ameryki.

151828 2008 11 03 D. Dokonano wpisu: Na podstawie tytułu wykonawczego: Wyrok (zaoczny) Sądu Okręgowego we Wrocławiu z dnia 01 października 2003 r., sygn. AKT XIX 530/03 zaopatrzonej w klauzulę wykonalności z dnia 03 marca 2004 r. Komornik Sądowy przy Sądzie Rejonowym dla Wrocławia Krzyków (dawnej Rewir IV) dokonał zajęcia prawa ochronnego na znak towarowy R-151828 na rzecz wierzyciela: Skarb Państwa – Minister Skarbu Państwa Delegatura we Wrocławiu.

152281 2008 11 26 A. Wprowadzono zmianę nazwy uprawnionego przez wykreślenie wpisu: GELLWE Spółka z o.o., 32-080 Zabierzów ul. Spokojna 4, Polska i dokonanie wpisu: FOODCARE SPÓŁKA Z OGRANICZONĄ ODPOWIEDZIALNOŚCIĄ, Zabierzów, Polska 357069943.

152525 2008 11 26 A. Wprowadzono zmianę nazwy uprawnionego przez wykreślenie wpisu: GELLWE Spółka z o.o., 32-080 Zabierzów ul. Spokojna 4, Polska i dokonanie wpisu: FOODCARE SPÓŁKA Z OGRANICZONĄ ODPOWIEDZIALNOŚCIĄ, Zabierzów, Polska 357069943.

153444 2008 11 21 A. Wprowadzono zmianę uprawnionego przez wykreślenie wpisu: OPUS ONE, 841 Latour Court Napa California 94558, Stany Zjednoczone Ameryki i dokonanie wpisu: OPUS ONE (CALIFORNIA) LLC, Wilmington, Stany Zjednoczone Ameryki.

153444 2008 11 21 A. Wprowadzono zmianę nazwy i siedziby uprawnionego przez wykreślenie wpisu: OPUS ONE (CALIFORNIA) LLC, Wilmington, Stany Zjednoczone Ameryki i dokonanie wpisu: OPUS ONE WINERY LLC, Oakville, Stany Zjednoczone Ameryki.

154361 2008 11 12 D. Wprowadzono zmianę przez wykreślenie wpisu: W celu zabezpieczenia wierzytelności przysługujących

spółce Bank BPH S.A. z siedzibą w Krakowie wobec Bakoma S.A. z siedzibą w Warszawie wynikających z umowy kredytu zawartej w dniu 19 grudnia 2006 r. Bakoma S.A. ustanawia na rzecz spółki Bank BPH S.A. zastaw na prawie ochronnym na znak towarowy R-154361, zgodnie z umową zastawu z dnia 19 grudnia 2006 r.

154879 2008 11 26 A. Wprowadzono zmianę nazwy uprawnionego przez wykreślenie wpisu: GELLWE Spółka z o.o., 32-080 Zabierzów ul. Spokojna 4, Polska i dokonanie wpisu: FOODCARE SPÓŁKA Z OGRANICZONĄ ODPOWIEDZIALNOŚCIĄ, Zabierzów, Polska 357069943.

157561 2008 11 20 A. Wprowadzono zmianę nazwy uprawnionego przez wykreślenie wpisu: GROSZEK SPÓŁKA Z OGRANICZONĄ ODPOWIEDZIALNOŚCIĄ, Lublin, Polska i dokonanie wpisu: DETAL KONCEPT Sp. z o.o., Lublin, Polska.

157619 2008 11 20 A. Wprowadzono zmianę nazwy uprawnionego przez wykreślenie wpisu: „GROSZEK” SPÓŁKA Z OGRANICZONĄ ODPOWIEDZIALNOŚCIĄ, Lublin, Polska i dokonanie wpisu: DETAL KONCEPT Sp. z o.o., Lublin, Polska.

157620 2008 11 20 A. Wprowadzono zmianę nazwy uprawnionego przez wykreślenie wpisu: „GROSZEK” SPÓŁKA Z OGRANICZONĄ ODPOWIEDZIALNOŚCIĄ, Lublin, Polska i dokonanie wpisu: DETAL KONCEPT Sp. z o.o., Lublin, Polska.

157994 2008 11 18 A. Wprowadzono zmianę uprawnionego przez wykreślenie wpisu: ENRIQUE BERNAT F., S.A., Cornellá de Llobregat, Hiszpania i dokonanie wpisu: CHUPA CHUPS S.A.U., Cornellá de Llobregat (Barcelona), Hiszpania.

157994 2008 11 18 A. Wprowadzono zmianę uprawnionego przez wykreślenie wpisu: CHUPA CHUPS S.A.U., Cornellá de Llobregat (Barcelona), Hiszpania i dokonanie wpisu: Perfetti Van Melle S.p.A., Lainate (Milan), Włochy.

158015 2008 11 26 A. Wprowadzono zmianę nazwy uprawnionego przez wykreślenie wpisu: GELLWE Spółka z o.o., 32-080 Zabierzów ul. Spokojna 4, Polska i dokonanie wpisu: FOODCARE SPÓŁKA Z OGRANICZONĄ ODPOWIEDZIALNOŚCIĄ, Zabierzów, Polska 357069943.

158630 2008 11 18 A.E. Wprowadzono zmianę uprawnionego przez w rubryce A wykreślenie wpisu: Lubelska Zakłady Przemysłu Spirytusowego POLMOS Spółka Akcyjna, Lublin, Polska 430029752 i w rubryce A dokonanie wpisu: Lubelskie Zakłady Przemysłu Spirytusowego POLMOS Spółka Akcyjna, Lublin, Polska 430029752 Pago – Janusz Palikot, Warszawa, Polska 011132380 i w rubryce E dokonanie wpisu: Na podstawie Regulaminu z dnia 10 września 2007 r. ustanowiono wspólne prawo ochronne.

158630 2008 11 18 A. Wprowadzono zmianę uprawnionego przez wykreślenie wpisu: Lubelskie Zakłady Przemysłu Spirytusowego POLMOS Spółka Akcyjna, Lublin, Polska 430029752 Pago – Janusz Palikot, Warszawa, Polska 011132380 i dokonanie wpisu: Lubelskie Zakłady Przemysłu Spirytusowego POLMOS Spółka z ograniczoną odpowiedzialnością, Lublin, Polska 140665998 Pago – Janusz Palikot, Warszawa, Polska 011132380.

159627 2008 11 21 A. Wprowadzono zmianę uprawnionego przez wykreślenie wpisu: Opus One, 7900 St.Helena Highway Oakville California 94562, Stany Zjednoczone Ameryki i dokonanie wpisu: OPUS ONE (CALIFORNIA) LLC, Wilmington, Stany Zjednoczone Ameryki.

159627 2008 11 21 A. Wprowadzono zmianę nazwy i siedziby uprawnionego przez wykreślenie wpisu: OPUS ONE (CALIFORNIA) LLC, Wilmington, Stany Zjednoczone Ameryki i dokonanie wpisu: OPUS ONE WINERY LLC, Oakville, Stany Zjednoczone Ameryki.

160872 2008 11 03 A. Wprowadzono zmianę uprawnionego przez wykreślenie wpisu: PLUS DISCOUNT SPÓŁKA Z OGRANICZONĄ ODPOWIEDZIALNOŚCIĄ, Poznań, Polska 010816834 i dokonanie wpisu: Tengelmann Warenhandelsgesellschaft KG, Mülheim an der Ruhr, Niemcy.

161021 2008 11 19 A. Wprowadzono zmianę uprawnionego przez wykreślenie wpisu: R&Mr Trading Spółka z o.o., Sękocin Nowy, Polska i dokonanie wpisu: EUROLINE TRADING SPÓŁKA Z OGRANICZONĄ ODPOWIEDZIALNOŚCIĄ, Janki, Polska 015335186.

162192 2008 11 18 A.E. Wprowadzono zmianę uprawnionego przez w rubryce A wykreślenie wpisu: Lubelska Zakłady Przemysłu Spirytusowego POLMOS Spółka Akcyjna, Lublin, Polska 430029752 i w rubryce A dokonanie wpisu: Lubelskie Zakłady Przemysłu Spirytusowego POLMOS Spółka Akcyjna, Lublin, Polska 430029752 Pago – Janusz Palikot, Warszawa, Polska 011132380 i w rubryce E dokonanie wpisu: Na podstawie Regulaminu z dnia 10 września 2007 r. ustanowiono wspólne prawo ochronne.

162192 2008 11 18 A. Wprowadzono zmianę uprawnionego przez wykreślenie wpisu: Lubelskie Zakłady Przemysłu Spirytusowego POLMOS Spółka Akcyjna, Lublin, Polska 430029752 Pago – Janusz Palikot, Warszawa, Polska 011132380 i dokonanie wpisu: Lubelskie Zakłady Przemysłu Spirytusowego POLMOS Spółka z ograniczoną odpowiedzialnością, Lublin, Polska 140665998 Pago – Janusz Palikot, Warszawa, Polska 011132380.

162193 2008 11 18 A.E. Wprowadzono zmianę uprawnionego przez w rubryce A wykreślenie wpisu: Lubelska Zakłady Przemysłu Spirytusowego POLMOS Spółka Akcyjna, Lublin, Polska 430029752 i w rubryce A dokonanie wpisu: Lubelskie Zakłady Przemysłu Spirytusowego POLMOS Spółka Akcyjna, Lublin, Polska 430029752 Pago – Janusz Palikot, Warszawa, Polska 011132380 i w rubryce E dokonanie wpisu: Na podstawie Regulaminu z dnia 10 września 2007 r. ustanowiono wspólne prawo ochronne.

162193 2008 11 18 A. Wprowadzono zmianę uprawnionego przez wykreślenie wpisu: Lubelskie Zakłady Przemysłu Spirytusowego POLMOS Spółka Akcyjna, Lublin, Polska 430029752 Pago – Janusz Palikot, Warszawa, Polska 011132380 i dokonanie wpisu: Lubelskie Zakłady Przemysłu Spirytusowego POLMOS Spółka z ograniczoną odpowiedzialnością, Lublin, Polska 140665998 Pago – Janusz Palikot, Warszawa, Polska 011132380.

162473 2008 11 18 A.E. Wprowadzono zmianę uprawnionego przez w rubryce A wykreślenie wpisu: Lubelska Zakłady Przemysłu Spirytusowego POLMOS Spółka Akcyjna, Lublin, Polska 430029752 i w rubryce A dokonanie wpisu: Lubelskie Zakłady Przemysłu Spirytusowego POLMOS Spółka Akcyjna, Lublin, Polska 430029752 Pago – Janusz Palikot, Warszawa, Polska 011132380 i w rubryce E dokonanie wpisu: Na podstawie Regulaminu z dnia 10 września 2007 r. ustanowiono wspólne prawo ochronne.

162473 2008 11 18 A. Wprowadzono zmianę uprawnionego przez wykreślenie wpisu: Lubelskie Zakłady Przemysłu Spirytusowego POLMOS Spółka Akcyjna, Lublin, Polska 430029752 Pago – Janusz Palikot, Warszawa, Polska 011132380 i dokonanie wpisu: Lubelskie Zakłady Przemysłu Spirytusowego POLMOS Spółka z ograniczoną odpowiedzialnością, Lublin, Polska 140665998 Pago Janusz Palikot, Warszawa, Polska 011132380.

162474 2008 11 18 A. Wprowadzono zmianę uprawnionego przez wykreślenie wpisu: Lubelskie Zakłady Przemysłu Spirytusowego „POLMOS” S.A., Lublin, Polska 430029752 Pago – Janusz Palikot, Warszawa, Polska 011132380 i dokonanie wpisu: Lubelskie Zakłady Przemysłu Spirytusowego POLMOS Spółka z ograniczoną odpowiedzialnością, Lublin, Polska 140665998 Pago – Janusz Palikot, Warszawa, Polska 011132380.

163457 2008 11 26 A. Wprowadzono zmianę uprawnionego przez wykreślenie wpisu: „MILKPOL” Spółka z o.o., Czarnocin, Polska 004703448 i dokonanie wpisu: „MILKPOL” SPÓŁKA AKCYJNA, Czarnocin, Polska 004703448.

163641 2008 11 18 A.E. Wprowadzono zmianę uprawnionego przez w rubryce A wykreślenie wpisu: Lubelska Zakłady Przemysłu Spirytusowego POLMOS Spółka Akcyjna, Lublin, Polska 430029752 i w rubryce A dokonanie wpisu: Lubelskie Zakłady Przemysłu Spi-

rytusowego POLMOS Spółka Akcyjna, Lublin, Polska 430029752 Pago – Janusz Palikot, Warszawa, Polska 011132380 i w rubryce E dokonanie wpisu: Na podstawie Regulaminu z dnia 10 września 2007 r. ustanowiono wspólne prawo ochronne.

163641 2008 11 18 A. Wprowadzono zmianę uprawnionego przez wykreślenie wpisu: Lubelskie Zakłady Przemysłu Spirytusowego POLMOS Spółka Akcyjna, Lublin, Polska 430029752 Pago – Janusz Palikot, Warszawa, Polska 011132380 i dokonanie wpisu: Lubelskie Zakłady Przemysłu Spirytusowego POLMOS Spółka z ograniczoną odpowiedzialnością, Lublin, Polska 140665998 Pago – Janusz Palikot, Warszawa, Polska 011132380.

163657 2008 11 03 A. Wprowadzono zmianę uprawnionego przez wykreślenie wpisu: PLUS DISCOUNT SPÓŁKA Z OGRANICZONĄ ODPOWIEDZIALNOŚCIĄ, Poznań, Polska 010816834 i dokonanie wpisu: Tengelmann Warenhandelsgesellschaft KG, Mülheim an der Ruhr, Niemcy.

163864 2008 11 21 A. Wprowadzono zmianę uprawnionego przez wykreślenie wpisu: Przedsiębiorstwo Handlowo Usługowe „OLIMPEK” Zbigniew Pietrzyk, Rzeszów, Polska 690482125 i dokonanie wpisu: Przedsiębiorstwo Handlowo-Usługowe „OLIMPEK” Sp. z o.o., Rzeszów, Polska 691579170.

164885 2008 11 18 A. Wprowadzono zmianę uprawnionego przez wykreślenie wpisu: ENRIQUE BERNAT F., S.A., Cornellá de Llobregat, Hiszpania i dokonanie wpisu: CHUPA CHUPS S.A.U., Cornellá de Llobregat (Barcelona), Hiszpania.

164885 2008 11 18 A. Wprowadzono zmianę uprawnionego przez wykreślenie wpisu: CHUPA CHUPS S.A.U., Cornellá de Llobregat (Barcelona), Hiszpania i dokonanie wpisu: Perfetti Van Melle S.p.A., Lainate (Milan), Włochy.

167013 2008 11 25 A. Wprowadzono zmianę uprawnionego przez wykreślenie wpisu: PRONOX TECHNOLOGY SA, Katowice, Polska 27369613 i dokonanie wpisu: EASY TOUCH PRONOX TECHNOLOGY S.A. Sp. komandytowa, Kraków, Polska.

167145 2008 11 20 A. Wprowadzono zmianę uprawnionego przez wykreślenie wpisu: Przedsiębiorstwo „WIM” s.c. Radosław Mitas, Maciej Witas, Tomasz Mitas, Katowice, Polska 276617873 i dokonanie wpisu: Przedsiębiorstwo WIM Spółka Jawna Maciej Witas, Tomasz Mitas, Będzin, Polska.

167145 2008 11 20 A. Wprowadzono zmianę uprawnionego przez wykreślenie wpisu: Przedsiębiorstwo WIM Spółka Jawna Maciej Witas, Tomasz Mitas, Będzin, Polska i dokonanie wpisu: WIM Sp. z o.o., Piotrków Trybunalski, Polska.

167561 2008 11 20 A. Wprowadzono zmianę uprawnionego przez wykreślenie wpisu: Przedsiębiorstwo „WIM” s.c. Radosław Mitas, Maciej Witas, Tomasz Mitas, Katowice, Polska 276617873 i dokonanie wpisu: Przedsiębiorstwo WIM Spółka Jawna Maciej Witas, Tomasz Mitas, Będzin, Polska.

167561 2008 11 20 A. Wprowadzono zmianę uprawnionego przez wykreślenie wpisu: Przedsiębiorstwo WIM Spółka Jawna Maciej Witas, Tomasz Mitas, Będzin, Polska i dokonanie wpisu: WIM Sp. z o.o., Piotrków Trybunalski, Polska.

167734 2008 11 18 D. Dokonano wpisu: W dniu 29 lipca 2008 r. na podstawie postanowienia Sądu Rejonowego Katowice - Wschód w Katowicach Wydział IX Gospodarczy – Rejestru Zastawów (sygn. akt KA,IX.NsRejZa.9020/08/305) wpisano do Rejestru Zastawów zastaw rejestrowy na prawie ochronnym R-167734 w celu zabezpieczenia wierzytelności przysługujących spółce Deutsche Bank PBC S.A. z siedzibą w Warszawie wobec spółki SPV THC Inwesycje S.A. z siedzibą w Warszawie.

168074 2008 11 26 A. Wprowadzono zmianę uprawnionego przez wykreślenie wpisu: „ELMILK” Spółka z o.o., Szczecinek, Polska 330241981 i dokonanie wpisu: „ZAKŁADY PRZEMYSŁU TŁUSZCZOWEGO” SPÓŁKA Z OGRANICZONĄ ODPOWIEDZIALNOŚCIĄ, Szczecinek, Polska 331444670.

168123 2008 11 18 A. Wprowadzono zmianę uprawnionego przez wykreślenie wpisu: Celon Pharma Spółka z o.o., Łomianki, Polska 015181033 i dokonanie wpisu: GSK Services Sp. z o.o., Poznań, Polska.

168550 2008 11 26 A. Wprowadzono zmianę nazwy uprawnionego przez wykreślenie wpisu: Gellwe Spółka z o.o., Zabierzów, Polska 357069943 i dokonanie wpisu: FOODCARE SPÓŁKA Z OGRANICZONĄ ODPOWIEDZIALNOŚCIĄ, Zabierzów, Polska 357069943.

168953 2008 11 18 A.E. Wprowadzono zmianę uprawnionego przez w rubryce A wykreślenie wpisu: Lubelskie Zakłady Przemysłu Spirytusowego POLMOS Spółka Akcyjna, Lublin, Polska 430029752 i w rubryce A dokonanie wpisu: Lubelskie Zakłady Przemysłu Spirytusowego POLMOS Spółka Akcyjna, Lublin, Polska 430029752 Pago – Janusz Palikot, Warszawa, Polska 011132380 i w rubryce E dokonanie wpisu: Na podstawie Regulaminu z dnia 10 września 2007 r. ustanowiono wspólne prawo ochronne.

168953 2008 11 18 A. Wprowadzono zmianę uprawnionego przez wykreślenie wpisu: Lubelskie Zakłady Przemysłu Spirytusowego POLMOS Spółka Akcyjna, Lublin, Polska 430029752 Pago – Janusz Palikot, Warszawa, Polska 011132380 i dokonanie wpisu: Lubelskie Zakłady Przemysłu Spirytusowego POLMOS Spółka z ograniczoną odpowiedzialnością, Lublin, Polska 140665998 Pago – Janusz Palikot, Warszawa, Polska 011132380.

169380 2008 11 26 A. Wprowadzono zmianę uprawnionego przez wykreślenie wpisu: „ELMILK” Spółka z o.o., Szczecinek, Polska 330241981 i dokonanie wpisu: „ZAKŁADY PRZEMYSŁU TŁUSZCZOWEGO” SPÓŁKA Z OGRANICZONĄ ODPOWIEDZIALNOŚCIĄ, Szczecinek, Polska 331444670.

169938 2008 11 20 A. Wprowadzono zmianę uprawnionego przez wykreślenie wpisu: Sklepy Polka Spółka z o.o., Białystok, Polska i dokonanie wpisu: GROSZEK Sp. z o.o., Lublin, Polska.

169938 2008 11 20 A. Wprowadzono zmianę nazwy uprawnionego przez wykreślenie wpisu: GROSZEK Sp. z o.o., Lublin, Polska i dokonanie wpisu: DETAL KONCEPT Sp. z o.o., Lublin, Polska 430492496.

170353 2008 11 20 A. Wprowadzono zmianę uprawnionego przez wykreślenie wpisu: ALP SPÓŁKA Z OGRANICZONĄ ODPOWIEDZIALNOŚCIĄ, Świętochłowice, Polska 278066816 i dokonanie wpisu: MOUNT Spółka z ograniczoną odpowiedzialnością, Świętochłowice, Polska.

170900 2008 11 21 A. Wprowadzono zmianę uprawnionego przez wykreślenie wpisu: „ROLIMPEX – NASIONA” Spółka z o.o., Warszawa, Polska 790241097 i dokonanie wpisu: ROLIMPEX NASIONA S.A., Warszawa, Polska 140697515.

171001 2008 11 03 A. Wprowadzono zmianę uprawnionego przez wykreślenie wpisu: PLUS DISCOUNT Sp. z o.o., Poznań, Polska 010816834 i dokonanie wpisu: Tengelmann Warenhandelsgesellschaft KG, Mülheim an der Ruhr, Niemcy.

171593 2008 11 06 A. Wprowadzono zmianę siedziby uprawnionego przez wykreślenie wpisu: MARKA POLSKA Sp. z o.o., Wrocław, Polska i dokonanie wpisu: MARKA POLSKA Sp. z o.o., Katowice, Polska 932815930.

172129 2008 11 20 A. Wprowadzono zmianę uprawnionego przez wykreślenie wpisu: Magnolia Export Logistics Ltd., an Israeli Company, Kfar Saba, Izrael i dokonanie wpisu: Magnolia Silver Jewelry Group Ltd., Kfar Saba, Izrael.

172818 2008 11 26 A. Wprowadzono zmianę nazwy uprawnionego przez wykreślenie wpisu: Gellwe Spółka z o.o., Zabierzów, Polska 357069943 i dokonanie wpisu: FOODCARE SPÓŁKA Z OGRANICZONĄ ODPOWIEDZIALNOŚCIĄ, Zabierzów, Polska 357069943.

173917 2008 11 26 A. Wprowadzono zmianę nazwy uprawnionego przez wykreślenie wpisu: „GELLWE” Spółka z o.o., Zabierzów, Polska 357069943 i dokonanie wpisu: FOODCARE SPÓŁKA

Z OGRANICZONĄ ODPOWIEDZIALNOŚCIĄ, Zabierzów, Polska 357069943.

174203 2008 11 18 A. Wprowadzono zmianę uprawnionego przez wykreślenie wpisu: Compagnie Gervais Danone, - (société anonyme), Paryż, Francja i dokonanie wpisu: Kraft Foods Holdings, Inc., Northfield, Stany Zjednoczone Ameryki.

174415 2008 11 20 A. Wprowadzono zmianę uprawnionego przez wykreślenie wpisu: Zakład Wyrobów Cukierniczych „MILLANO” Krzysztof Kotas, Przeźmierowo, Polska 004775933 i dokonanie wpisu: PPHU MILLANO Sp. z o.o., Przeźmierowo, Polska.

174416 2008 11 20 A. Wprowadzono zmianę uprawnionego przez wykreślenie wpisu: Zakład Wyrobów Cukierniczych „MILLANO” Krzysztof Kotas, Przeźmierowo, Polska 004775933 i dokonanie wpisu: PPHU MILLANO Sp. z o.o., Przeźmierowo, Polska.

175086 2008 11 18 A. Wprowadzono zmianę uprawnionego przez wykreślenie wpisu: Compagnie Gervais Danone, - (société anonyme), Paryż, Francja i dokonanie wpisu: Kraft Foods Holdings, Inc., Northfield, Stany Zjednoczone Ameryki.

176830 2008 11 25 A. Wprowadzono zmianę siedziby uprawnionego przez wykreślenie wpisu: „AGROHANSA – TORUŃ” Spółka z o.o., Toruń, Polska i dokonanie wpisu: „AGROHANSA – TORUŃ” Spółka z o.o., Lublin, Polska.

176830 2008 11 25 D. Dokonano wpisu: W dniu 16 kwietnia 2007 r. zawarto wyłączną umowę licencyjną na używanie znaku towarowego przez firmę „EUROHANSA Sp. z o.o., Toruń, Polska.

176831 2008 11 25 A. Wprowadzono zmianę siedziby uprawnionego przez wykreślenie wpisu: „AGROHANSA – TORUŃ” Spółka z o.o., Toruń, Polska i dokonanie wpisu: „AGROHANSA – TORUŃ” Spółka z o.o., Lublin, Polska.

176831 2008 11 25 D. Dokonano wpisu: W dniu 16 kwietnia 2007 r. zawarto wyłączną umowę licencyjną na używanie znaku towarowego przez firmę „EUROHANSA Sp. z o.o., Toruń, Polska.

176851 2008 11 25 A. Wprowadzono zmianę siedziby uprawnionego przez wykreślenie wpisu: „AGROHANSA – TORUŃ” Spółka z o.o., Toruń, Polska i dokonanie wpisu: „AGROHANSA – TORUŃ” Spółka z o.o., Lublin, Polska.

176851 2008 11 25 D. Dokonano wpisu: W dniu 16 kwietnia 2007 r. zawarto wyłączną umowę licencyjną na używanie znaku towarowego przez firmę „EUROHANSA Sp. z o.o., Toruń, Polska.

176852 2008 11 25 A. Wprowadzono zmianę siedziby uprawnionego przez wykreślenie wpisu: „AGROHANSA – TORUŃ” Spółka z o.o., Toruń, Polska i dokonanie wpisu: „AGROHANSA – TORUŃ” Spółka z o.o., Lublin, Polska.

176852 2008 11 25 D. Dokonano wpisu: W dniu 16 kwietnia 2007 r. zawarto wyłączną umowę licencyjną na używanie znaku towarowego przez firmę „EUROHANSA Sp. z o.o., Toruń, Polska.

178307 2008 11 28 D. Wykreślono wpis: W celu zabezpieczenia wierzycelności przysługujących spółce Bank BPH S.A. z siedzibą w Krakowie wobec Bakoma S.A. z siedzibą w Warszawie wynikających z umowy kredytu zawartej w dniu 19 grudnia 2006 r., Bakoma S.A. ustanowiła na rzecz spółki Bank BPH S.A. zastaw na prawie ochronnym na znak towarowy R-178307, zgodnie z umową zastawu z dnia 19 grudnia 2006 r.

178397 2008 11 26 A. Wprowadzono zmianę nazwy uprawnionego przez wykreślenie wpisu: „GELLWE” Spółka z o.o., Zabierzów, Polska 357069943 i dokonanie wpisu: FOODCARE SPÓŁKA Z OGRANICZONĄ ODPOWIEDZIALNOŚCIĄ, Zabierzów, Polska 357069943.

178454 2008 11 20 A. Wprowadzono zmianę uprawnionego przez wykreślenie wpisu: Instytut Technologii Nafty im. prof. Stanisława Pilata, Kraków, Polska 000041401 i dokonanie wpisu: Instytut Nafty i Gazu, Kraków, Polska 000032136.

179050 2008 11 18 A. Wprowadzono zmianę uprawnionego przez wykreślenie wpisu: Lubelskie Zakłady Przemysłu Spirytusowego POLMOS S.A., Lublin, Polska 430029752

Pago – Janusz Palikot, Warszawa, Polska 011132380 i dokonanie wpisu: Lubelskie Zakłady Przemysłu Spirytusowego POLMOS Spółka z ograniczoną odpowiedzialnością, Lublin, Polska 140665998

Pago – Janusz Palikot, Warszawa, Polska 011132380.

179194 2008 11 21 A. Wprowadzono zmianę uprawnionego przez wykreślenie wpisu: ROLIMPEX – NASIONA Sp. z o.o., Warszawa, Polska 790241097 i dokonanie wpisu: ROLIMPEX NASIONA S.A., Warszawa, Polska 140697515.

179456 2008 11 18 A. Wprowadzono zmianę uprawnionego przez wykreślenie wpisu: Lubelskie Zakłady Przemysłu Spirytusowego POLMOS S.A., Lublin, Polska 430029752

Pago – Janusz Palikot, Warszawa, Polska 011132380 i dokonanie wpisu: Lubelskie Zakłady Przemysłu Spirytusowego POLMOS Spółka z ograniczoną odpowiedzialnością, Lublin, Polska 140665998

Pago – Janusz Palikot, Warszawa, Polska 011132380.

179457 2008 11 18 A. Wprowadzono zmianę uprawnionego przez wykreślenie wpisu: Lubelskie Zakłady Przemysłu Spirytusowego POLMOS S.A., Lublin, Polska 430029752

Pago – Janusz Palikot, Warszawa, Polska 011132380 i dokonanie wpisu: Lubelskie Zakłady Przemysłu Spirytusowego POLMOS Spółka z ograniczoną odpowiedzialnością, Lublin, Polska 140665998

Pago – Janusz Palikot, Warszawa, Polska 011132380.

179458 2008 11 18 A. Wprowadzono zmianę uprawnionego przez wykreślenie wpisu: Lubelskie Zakłady Przemysłu Spirytusowego POLMOS S.A., Lublin, Polska 430029752

Pago – Janusz Palikot, Warszawa, Polska 011132380 i dokonanie wpisu: Lubelskie Zakłady Przemysłu Spirytusowego POLMOS Spółka z ograniczoną odpowiedzialnością, Lublin, Polska 140665998

Pago – Janusz Palikot, Warszawa, Polska 011132380.

179781 2008 11 26 A. Wprowadzono zmianę nazwy uprawnionego przez wykreślenie wpisu: Gellwe Sp. z o.o., Zabierzów, Polska 357069943 i dokonanie wpisu: FOODCARE SPÓŁKA Z OGRANICZONĄ ODPOWIEDZIALNOŚCIĄ, Zabierzów, Polska 357069943.

179786 2008 11 26 A. Wprowadzono zmianę nazwy uprawnionego przez wykreślenie wpisu: Gellwe Sp. z o.o., Zabierzów, Polska 357069943 i dokonanie wpisu: FOODCARE SPÓŁKA Z OGRANICZONĄ ODPOWIEDZIALNOŚCIĄ, Zabierzów, Polska 357069943.

180009 2008 11 03 A. Wprowadzono zmianę uprawnionego przez wykreślenie wpisu: PLUS DISCOUNT Spółka z o.o., Poznań, Polska 010816834 i dokonanie wpisu: Tengelmann Warenhandels-gesellschaft KG, Mülheim an der Ruhr, Niemcy.

180984 2008 11 20 A. Wprowadzono zmianę uprawnionego przez wykreślenie wpisu: ALP Sp. z o.o., Chorzów, Polska 278066816 i dokonanie wpisu: MOUNT Spółka z ograniczoną odpowiedzialnością, Świętochłowice, Polska.

181654 2008 11 26 A. Wprowadzono zmianę uprawnionego przez wykreślenie wpisu: „InterTIM”, Suwałki, Polska i dokonanie wpisu: „INTERTIM” Sp. z o.o., Suwałki, Polska.

181655 2008 11 26 A. Wprowadzono zmianę uprawnionego przez wykreślenie wpisu: „InterTIM”, Suwałki, Polska i dokonanie wpisu: „INTERTIM” Sp. z o.o., Suwałki, Polska.

181818 2008 11 20 A. Wprowadzono zmianę siedziby uprawnionego przez wykreślenie wpisu: Przedsiębiorstwo Produkcyjno-Uslugowe „UNIMAT” Spółka z o.o., Otowice, Polska 001322993 i dokonanie wpisu: Przedsiębiorstwo Produkcyjno-Uslugowe „UNIMAT” Spółka z o.o., Nowy Dwór 27, Polska 001322993.

182091 2008 11 26 A. Wprowadzono zmianę uprawnionego przez wykreślenie wpisu: JERONIMO MARTINS DYSTRYBUCJA Spółka z o.o., Poznań, Polska 630303023 i dokonanie wpisu: JERONIMO MARTINS DYSTRYBUCJA S.A., Poznań, Polska.

182091 2008 11 26 A. Wprowadzono zmianę siedziby uprawnionego przez wykreślenie wpisu: JERONIMO MARTINS DYSTRY-

BUCJA S.A., Poznań, Polska i dokonanie wpisu: JERONIMO MARTINS DYSTRYBUCJA S.A., Kostrzyn, Polska.

182413 2008 11 20 A. Wprowadzono zmianę uprawnionego przez wykreślenie wpisu: Instytut Technologii Nafty im. prof. Stanisława Pilata, Kraków, Polska 000041401 i dokonanie wpisu: Instytut Nafty i Gazu, Kraków, Polska.

182611 2008 11 26 A. Wprowadzono zmianę nazwy uprawnionego przez wykreślenie wpisu: Gellwe Sp. z o.o., Zabierzów, Polska 357069943 i dokonanie wpisu: FOODCARE SPÓŁKA Z OGRANICZONĄ ODPOWIEDZIALNOŚCIĄ, Zabierzów, Polska 357069943.

182619 2008 11 26 A. Wprowadzono zmianę nazwy uprawnionego przez wykreślenie wpisu: Gellwe Sp. z o.o., Zabierzów, Polska 357069943 i dokonanie wpisu: FOODCARE SPÓŁKA Z OGRANICZONĄ ODPOWIEDZIALNOŚCIĄ, Zabierzów, Polska 357069943.

182621 2008 11 26 A. Wprowadzono zmianę nazwy uprawnionego przez wykreślenie wpisu: Gellwe Sp. z o.o., Zabierzów, Polska 357069943 i dokonanie wpisu: FOODCARE SPÓŁKA Z OGRANICZONĄ ODPOWIEDZIALNOŚCIĄ, Zabierzów, Polska 357069943.

182631 2008 11 26 A. Wprowadzono zmianę nazwy uprawnionego przez wykreślenie wpisu: Gellwe Sp. z o.o., Zabierzów, Polska 357069943 i dokonanie wpisu: FOODCARE SPÓŁKA Z OGRANICZONĄ ODPOWIEDZIALNOŚCIĄ, Zabierzów, Polska 357069943.

183131 2008 11 03 A. Wprowadzono zmianę siedziby uprawnionego przez wykreślenie wpisu: „PLUS DISCOUNT” Sp. z o.o., Kraków, Polska 10816834 i dokonanie wpisu: „PLUS DISCOUNT” Sp. z o.o., Poznań, Polska 010816834.

183131 2008 11 03 A. Wprowadzono zmianę uprawnionego przez wykreślenie wpisu: „PLUS DISCOUNT” Sp. z o.o., Poznań, Polska 010816834 i dokonanie wpisu: Tengelmann Warenhandels-gesellschaft KG, Mülheim an der Ruhr, Niemcy.

183134 2008 11 19 A. Wprowadzono zmianę siedziby uprawnionego przez wykreślenie wpisu: „PLUS DISCOUNT” Sp. z o.o., Kraków, Polska 10816834 i dokonanie wpisu: „PLUS DISCOUNT” Sp. z o.o., Poznań, Polska 010816834.

183134 2008 11 03 A. Wprowadzono zmianę uprawnionego przez wykreślenie wpisu: „PLUS DISCOUNT” Sp. z o.o., Poznań, Polska 010816834 i dokonanie wpisu: Tengelmann Warenhandels-gesellschaft KG, Mülheim an der Ruhr, Niemcy.

183667 2008 11 25 A. Wprowadzono zmianę uprawnionego przez wykreślenie wpisu: „PRONOX TECHNOLOGY” Spółka Akcyjna, Katowice, Polska 273696613 i dokonanie wpisu: EASY TOUCH PRONOX TECHNOLOGY S.A. Sp. komandytowa, Kraków, Polska.

183929 2008 11 21 A. Wprowadzono zmianę siedziby uprawnionego przez wykreślenie wpisu: MAX AG Wojciech Patora Agnieszka Patora Spółka Jawna, Warszawa, Polska i dokonanie wpisu: MAX AG Wojciech Patora Agnieszka Patora Spółka Jawna, Zielonka, Polska 017443655.

183930 2008 11 21 A. Wprowadzono zmianę siedziby uprawnionego przez wykreślenie wpisu: MAX AG Wojciech Patora Agnieszka Patora Spółka Jawna, Warszawa, Polska i dokonanie wpisu: MAX AG Wojciech Patora Agnieszka Patora Spółka Jawna, Zielonka, Polska.

184145 2008 11 28 D. Dokonano wpisu: „W celu zabezpieczenia wierzytelności przysługujących spółce Bank BPH S.A. z siedzibą w Krakowie wobec Bakoma S.A. z siedzibą w Warszawie wynikających z umowy kredytu zawartej w dniu 19 grudnia 2006 r., Bakoma S.A., ustanowiła na rzecz spółki Bank BPH S.A. zastaw na prawie ochronnym na znak towarowy R-184145, zgodnie z umową zastawu z dnia 19 grudnia 2006 r.”.

184805 2008 11 26 A. Wprowadzono zmianę nazwy uprawnionego przez wykreślenie wpisu: GELLWE Spółka z o.o., Zabierzów, Polska 357069943 i dokonanie wpisu: FOODCARE SPÓŁKA Z OGRANICZONĄ ODPOWIEDZIALNOŚCIĄ, Zabierzów, Polska 357069943.

185209 2008 11 28 D. Dokonano wpisu: Na podstawie tytułu wykonawczego: Nakaz zapłaty w postępowaniu nakazowym Sądu Okręgowego w Gdańsku z dnia 19 września 2006 r., sygnatura akt I Nc 346/06 zaopatrzony w klauzulę wykonalności z dnia 30 października 2006 r. Komornik Sądowy przy Sądzie Rejonowym w Wałbrzychu dokonał zajęcia prawa ochronnego na znak towarowy R-185209 na rzecz wierzyciela: LOTOS Paliwa Spółka z o.o. z siedzibą w Gdańsku.

185896 2008 11 25 A. Wprowadzono zmianę nazwy uprawnionego przez wykreślenie wpisu: Kutnowskie Zakłady Farmaceutyczne „POLFA” Spółka Akcyjna, Kutno, Polska i dokonanie wpisu: TEVA KUTNO Spółka Akcyjna, Kutno, Polska.

186505 2008 11 20 A. Wprowadzono zmianę uprawnionego przez wykreślenie wpisu: Instytut Technologii Nafty im. prof. St. Pilata, Kraków, Polska 000041401 i dokonanie wpisu: Instytut Nafty i Gazu, Kraków, Polska 000032136.

186566 2008 11 18 A. Wprowadzono zmianę uprawnionego przez wykreślenie wpisu: Lubelskie Zakłady Przemysłu Spirytusowego POLMOS S.A., Lublin, Polska 430029752 Pago – Janusz Palikot, Warszawa, Polska 011132380 i dokonanie wpisu: Lubelskie Zakłady Przemysłu Spirytusowego POLMOS Spółka z ograniczoną odpowiedzialnością, Lublin, Polska 140665998 Pago – Janusz Palikot, Warszawa, Polska 011132380.

186744 2008 11 18 A. Wprowadzono zmianę uprawnionego przez wykreślenie wpisu: Lubelskie Zakłady Przemysłu Spirytusowego POLMOS S.A., Lublin, Polska 430029752 Pago – Janusz Palikot, Warszawa, Polska 011132380 i dokonanie wpisu: Lubelskie Zakłady Przemysłu Spirytusowego POLMOS Spółka z ograniczoną odpowiedzialnością, Lublin, Polska 140665998 Pago – Janusz Palikot, Warszawa, Polska 011132380.

186745 2008 11 18 A. Wprowadzono zmianę uprawnionego przez wykreślenie wpisu: Lubelskie Zakłady Przemysłu Spirytusowego POLMOS S.A., Lublin, Polska 430029752 Pago – Janusz Palikot, Warszawa, Polska 011132380 i dokonanie wpisu: Lubelskie Zakłady Przemysłu Spirytusowego POLMOS Spółka z ograniczoną odpowiedzialnością, Lublin, Polska 140665998 Pago – Janusz Palikot, Warszawa, Polska 011132380.

186749 2008 11 18 A. Wprowadzono zmianę uprawnionego przez wykreślenie wpisu: Lubelskie Zakłady Przemysłu Spirytusowego POLMOS S.A., Lublin, Polska 430029752 Pago – Janusz Palikot, Warszawa, Polska 011132380 i dokonanie wpisu: Lubelskie Zakłady Przemysłu Spirytusowego POLMOS Spółka z ograniczoną odpowiedzialnością, Lublin, Polska 140665998 Pago – Janusz Palikot, Warszawa, Polska 011132380.

186750 2008 11 18 A. Wprowadzono zmianę uprawnionego przez wykreślenie wpisu: Lubelskie Zakłady Przemysłu Spirytusowego POLMOS S.A., Lublin, Polska 430029752 Pago – Janusz Palikot, Warszawa, Polska 011132380 i dokonanie wpisu: Lubelskie Zakłady Przemysłu Spirytusowego POLMOS Spółka z ograniczoną odpowiedzialnością, Lublin, Polska 140665998 Pago – Janusz Palikot, Warszawa, Polska 011132380.

186929 2008 11 18 A. Wprowadzono zmianę uprawnionego przez wykreślenie wpisu: Lubelskie Zakłady Przemysłu Spirytusowego POLMOS S.A., Lublin, Polska 430029752 Pago – Janusz Palikot, Warszawa, Polska 011132380 i dokonanie wpisu: Lubelskie Zakłady Przemysłu Spirytusowego POLMOS Spółka z ograniczoną odpowiedzialnością, Lublin, Polska 140665998 Pago – Janusz Palikot, Warszawa, Polska 011132380.

187047 2008 11 18 C. Wprowadzono zmianę przez wykreślenie z wykazu towarów „wyroby farmaceutyczne leki”; klasa 5 i dokonanie wpisu: „wyroby farmaceutyczne z wyłączeniem środków przeciwko pasożytom, leki”; klasa 5.

187766 2008 11 28 D. Dokonano wpisu: W celu zabezpieczenia wierzytelności przysługujących spółce Bank BPH S.A. z siedzibą

w Krakowie wobec Bakoma S.A. z siedzibą w Warszawie wynikających z umowy kredytu zawartej w dniu 19 grudnia 2006 r., Bakoma S.A., ustanowiła na rzecz spółki Bank BPH S.A. zastaw na prawie ochronnym na znak towarowy R-187766, zgodnie z umową zastawu z dnia 19 grudnia 2006 r.

187819 2008 11 21 A. Wprowadzono zmianę uprawnionego przez wykreślenie wpisu: „INTERAGRA”, Poznań, Polska 001075320 i dokonanie wpisu: EUROVITA Sp. z o.o., Poznań, Polska 630203988.

188067 2008 11 19 A. Wprowadzono zmianę uprawnionego przez wykreślenie wpisu: PAMA PARQUET Sp. z o.o., Owińska, Polska 634365191 i dokonanie wpisu: PAMA PARKIET SPÓŁKA Z OGRANICZONĄ ODPOWIEDZIALNOŚCIĄ, Owińska, Polska 300668237.

188279 2008 11 26 A. Wprowadzono zmianę nazwy uprawnionego przez wykreślenie wpisu: Gellwe Sp. z o.o., Zabierzów, Polska 357069943 i dokonanie wpisu: FOODCARE SPÓŁKA Z OGRANICZONĄ ODPOWIEDZIALNOŚCIĄ, Zabierzów, Polska 357069943.

188397 2008 11 05 A. Wprowadzono zmianę nazwy uprawnionego przez wykreślenie wpisu: OINpharma Spółka z o.o., Warszawa, Polska 001307433 i dokonanie wpisu: „Ośrodek Informacji Naukowej Oinpharma” Spółka z ograniczoną odpowiedzialnością, Warszawa, Polska.

188588 2008 11 21 A. Wprowadzono zmianę uprawnionego przez wykreślenie wpisu: „INTERAGRA”, Poznań, Polska 001075320 i dokonanie wpisu: EUROVITA Sp. z o.o., Poznań, Polska 630203988.

188676 2008 11 20 A. Wprowadzono zmianę uprawnionego przez wykreślenie wpisu: Instytut Technologii Nafty im. prof. St. Piłata, Kraków, Polska 000041401 i dokonanie wpisu: Instytut Nafty i Gazu, Kraków, Polska 000032136.

189241 2008 11 20 A. Wprowadzono zmianę uprawnionego przez wykreślenie wpisu: Instytut Technologii Nafty im. prof. St. Piłata, Kraków, Polska 000041401 i dokonanie wpisu: Instytut Nafty i Gazu, Kraków, Polska 000032136.

189691 2008 11 26 A. Wprowadzono zmianę uprawnionego przez wykreślenie wpisu: DENDRITE SPÓŁKA Z OGRANICZONĄ ODPOWIEDZIALNOŚCIĄ, Warszawa, Polska 015864878 i dokonanie wpisu: CEGEDIM GROUP POLAND SPÓŁKA Z OGRANICZONĄ ODPOWIEDZIALNOŚCIĄ, Warszawa, Polska 140714136.

190022 2008 11 21 A. Wprowadzono zmianę uprawnionego przez wykreślenie wpisu: Zakłady Produkcji Spożywczej Firma Rolewski Marek Rolewski, Zbylitowska Góra, Polska 005708637 i dokonanie wpisu: Firma Rolewski Marek Rolewski Sp. J., Zbylitowska Góra, Polska.

191214 2008 11 18 A. Wprowadzono zmianę nazwy uprawnionego przez wykreślenie wpisu: Polskie Wydawnictwa Profesjonalne Spółka z o.o., Warszawa, Polska i dokonanie wpisu: „WOLTERS KLUWER POLSKA” SPÓŁKA Z OGRANICZONĄ ODPOWIEDZIALNOŚCIĄ, Warszawa, Polska.

191215 2008 11 18 A. Wprowadzono zmianę nazwy uprawnionego przez wykreślenie wpisu: Polskie Wydawnictwa Profesjonalne Spółka z o.o., Warszawa, Polska i dokonanie wpisu: „WOLTERS KLUWER POLSKA” SPÓŁKA Z OGRANICZONĄ ODPOWIEDZIALNOŚCIĄ, Warszawa, Polska.

191699 2008 11 21 A. Wprowadzono zmianę uprawnionego przez wykreślenie wpisu: Vega GmbH, Wertingen, Niemcy i dokonanie wpisu: E.M. Group Holding AG, Wertingen, Niemcy.

191752 2008 11 21 A. Wprowadzono zmianę uprawnionego przez wykreślenie wpisu: O.K.D., a.s., člen koncernu KARBON INCEST, a.s., Ostrava-Moravská Ostrava, Republika Czeska i dokonanie wpisu: OKD, a.s., Ostrava-Moravská Ostrava, Republika Czeska 26863154.

192254 2008 11 21 A. Wprowadzono zmianę uprawnionego przez wykreślenie wpisu: „INTERAGRA”, Poznań, Polska

001075320 i dokonanie wpisu: EUROVITA Sp. z o.o., Poznań, Polska 630203988.

192482 2008 11 18 A. Wprowadzono zmianę uprawnionego przez wykreślenie wpisu: Lubelskie Zakłady Przemysłu Spirytusowego „POLMOS” Spółka Akcyjna, Lublin, Polska 430029752 Pago – Janusz Palikot, Warszawa, Polska 011132380 i dokonanie wpisu: Lubelskie Zakłady Przemysłu Spirytusowego Polmos Spółka z ograniczoną odpowiedzialnością, Lublin, Polska 140665998 Pago – Janusz Palikot, Warszawa, Polska 011132380.

192483 2008 11 18 A. Wprowadzono zmianę uprawnionego przez wykreślenie wpisu: Lubelskie Zakłady Przemysłu Spirytusowego „POLMOS” Spółka Akcyjna, Lublin, Polska 430029752 Pago – Janusz Palikot, Warszawa, Polska 011132380 i dokonanie wpisu: Lubelskie Zakłady Przemysłu Spirytusowego Polmos Spółka z ograniczoną odpowiedzialnością, Lublin, Polska 140665998 Pago – Janusz Palikot, Warszawa, Polska 011132380.

192484 2008 11 18 A. Wprowadzono zmianę uprawnionego przez wykreślenie wpisu: Lubelskie Zakłady Przemysłu Spirytusowego „POLMOS” Spółka Akcyjna, Lublin, Polska 430029752 Pago – Janusz Palikot, Warszawa, Polska 011132380 i dokonanie wpisu: Lubelskie Zakłady Przemysłu Spirytusowego Polmos Spółka z ograniczoną odpowiedzialnością, Lublin, Polska 140665998 Pago – Janusz Palikot, Warszawa, Polska 011132380.

194115 2008 11 26 A. Wprowadzono zmianę uprawnionego przez wykreślenie wpisu: „ELMILK” Spółka z o.o., Szczecinek, Polska 330241981 i dokonanie wpisu: „ZAKŁADY PRZEMYSŁU TŁUSZCZOWEGO” SPÓŁKA Z OGRANICZONĄ ODPOWIEDZIALNOŚCIĄ, Szczecinek, Polska 331444670.

194517 2008 11 18 D. Dokonano wpisu: W dniu 29 lipca 2008 r. na podstawie postanowienia Sądu Rejonowego Katowice-Wschód w Katowicach Wydział IX Gospodarczy – Rejestru Zastawów (sygn. akt KA.IX.NsRejZa.9019/08/593) wpisano do Rejestru Zastawów zastaw rejestrowy na prawie ochronnym R-194517 w celu zabezpieczenia wierzytelności przysługujących spółce Deutsche Bank PBC S.A. z siedzibą w Warszawie wobec spółki SPV THC Inwestycje S.A. z siedzibą w Warszawie.

195590 2008 11 21 A. Wprowadzono zmianę uprawnionego przez wykreślenie wpisu: „INTERAGRA”, Poznań, Polska 001075320 i dokonanie wpisu: EUROVITA Sp. z o.o., Poznań, Polska 630203988.

196185 2008 11 21 A. Wprowadzono zmianę uprawnionego przez wykreślenie wpisu: Lubelskie Zakłady Przemysłu Spirytusowego POLMOS Spółka Akcyjna, Lublin, Polska 430029752 i dokonanie wpisu: Lubelskie Zakłady Przemysłu Spirytusowego POLMOS Sp. z o.o., Lublin, Polska 140665998.

196439 2008 11 21 A. Wprowadzono zmianę uprawnionego przez wykreślenie wpisu: „ROLPLAN” S.C. Michał Wasik, Radosław Izydorczyk, Stare Miasto, Polska 311592787 i dokonanie wpisu: „ROLPLAN” Sp. z o.o., Golina, Polska 300187704.

196440 2008 11 21 A. Wprowadzono zmianę uprawnionego przez wykreślenie wpisu: „ROLPLAN” S.C. Michał Wasik, Radosław Izydorczyk, Stare Miasto, Polska 311592787 i dokonanie wpisu: „ROLPLAN” Sp. z o.o., Golina, Polska 300187704.

196499 2008 11 03 A. Wprowadzono zmianę uprawnionego przez wykreślenie wpisu: PLUS DISCOUNT Sp. z o.o., Poznań, Polska 010816834 i dokonanie wpisu: Tengelmann Warenhandels-gesellschaft KG, Mülheim an der Ruhr, Niemcy.

196700 2008 11 19 A. Wprowadzono zmianę nazwy uprawnionego przez wykreślenie wpisu: LAMIUM Spółka z o.o., Warszawa, Polska i dokonanie wpisu: BI-ES POLSKA SPÓŁKA Z OGRANICZONĄ ODPOWIEDZIALNOŚCIĄ, Warszawa, Polska.

196700 2008 11 19 A. Wprowadzono zmianę uprawnionego przez wykreślenie wpisu: BI-ES POLSKA SPÓŁKA Z OGRANICZO-

sze, Polska 011565469 i dokonanie wpisu: „MAP POLSKA” SPÓŁKA Z OGRANICZONĄ ODPOWIEDZIALNOŚCIĄ, Bronisze, Polska 011565469.

196869 2008 11 19 A. Wprowadzono zmianę nazwy uprawnionego przez wykreślenie wpisu: Ecco – Papier Sp. z o.o., Bronisze, Polska 011565469 i dokonanie wpisu: „MAP POLSKA” SPÓŁKA Z OGRANICZONĄ ODPOWIEDZIALNOŚCIĄ, Bronisze, Polska 011565469.

196870 2008 11 19 A. Wprowadzono zmianę nazwy uprawnionego przez wykreślenie wpisu: Ecco – Papier Sp. z o.o., Bronisze, Polska 011565469 i dokonanie wpisu: „MAP POLSKA” SPÓŁKA Z OGRANICZONĄ ODPOWIEDZIALNOŚCIĄ, Bronisze, Polska 011565469.

196871 2008 11 19 A. Wprowadzono zmianę nazwy uprawnionego przez wykreślenie wpisu: Ecco – Papier Sp. z o.o., Bronisze, Polska 011565469 i dokonanie wpisu: „MAP POLSKA” SPÓŁKA Z OGRANICZONĄ ODPOWIEDZIALNOŚCIĄ, Bronisze, Polska 011565469.

196872 2008 11 19 A. Wprowadzono zmianę nazwy uprawnionego przez wykreślenie wpisu: Ecco – Papier Sp. z o.o., Bronisze, Polska 011565469 i dokonanie wpisu: „MAP POLSKA” SPÓŁKA Z OGRANICZONĄ ODPOWIEDZIALNOŚCIĄ, Bronisze, Polska 011565469.

197207 2008 11 21 A. Wprowadzono zmianę uprawnionego przez wykreślenie wpisu: Lubelskie Zakłady Przemysłu Spirytusowego POLMOS Spółka Akcyjna, Lublin, Polska 430029752 i dokonanie wpisu: Lubelskie Zakłady Przemysłu Spirytusowego POLMOS Sp. z o.o., Lublin, Polska 140665998.

198294 2008 11 21 A. Wprowadzono zmianę uprawnionego przez wykreślenie wpisu: INTERAGRA, Poznań, Polska 001075320 i dokonanie wpisu: EUROVITA Sp. z o.o., Poznań, Polska 630203988.

199668 2008 11 28 A. Wprowadzono zmianę uprawnionego przez wykreślenie wpisu: „Polifarb Cieszyn-Wrocław” Spółka Akcyjna, Wrocław, Polska 070409810 i dokonanie wpisu: SigmaKalon Deco Polska Sp. z o.o., Wrocław, Polska 932708766.

199669 2008 11 28 A. Wprowadzono zmianę uprawnionego przez wykreślenie wpisu: „Polifarb Cieszyn-Wrocław” Spółka Akcyjna, Wrocław, Polska 070409810 i dokonanie wpisu: SigmaKalon Deco Polska Sp. z o.o., Wrocław, Polska 932708766.

200680 2008 11 26 A. Wprowadzono zmianę uprawnionego przez wykreślenie wpisu: PREMIUM NIERUCHOMOŚCI Spółka z o.o., Warszawa, Polska 012754586 i dokonanie wpisu: Marek Roszkowski, Warszawa, Polska.

53

DECYZJE O WYGAŚNIĘCIU PRAWA OCHRONNEGO

Poniższe zestawienie zawiera kolejno: numer prawa ochronnego na znaki towarowe i datę wygaśnięcia prawa ochronnego. W przypadku wygaśnięcia prawa tylko dla części towarów (usług) wymienia się te towary (usługi).

188 349 2008 02 21 Prawo wygasło w całości. Wnioskiem z dnia 21 lutego 2008 r. wnioskodawca poinformował Urząd o rezygnacji z dalszej ochrony przedmiotowego znaku towarowego.

126 581 2008 01 09 Prawo wygasło w części dla towarów i usług: produkty mleczne, napoje i desery na bazie produktów mlecznych, przetwory owocowe i warzywne, odżywki dietetyczne na bazie proteinowej lub tłuszczowej do użytku pozamedycznego; napoje bezalkoholowe, soki i napoje owocowe i warzywne, syropy i inne produkty do sporządzania napojów; klasy 29, 32.

126 776 2007 12 18 Prawo wygasło w części dla towarów i usług: meble i elementy mebli wykonane z materiałów drewnianych i drewnopochodnych w zakresie mebli do biur i mieszkań; usługi stolarskie w zakresie naprawy, renowacji i konserwacji wyrobów stolarskich; usługi stolarskie w zakresie wytwarzania wyrobów z drewna i materiałów drewnopochodnych, usługi ciesielskie; klasy 20, 37, 40.

126 777 2007 12 18 Prawo wygasło w części dla towarów i usług: meble i elementy mebli wykonane z materiałów drewnianych i drewnopochodnych w zakresie mebli do biur i mieszkań; usługi stolarskie w zakresie naprawy, renowacji i konserwacji wyrobów stolarskich; usługi stolarskie w zakresie wytwarzania wyrobów z drewna i materiałów drewnopochodnych, usługi ciesielskie; klasy 20, 37, 40.

127 170 2008 01 07 Prawo wygasło w części dla towarów i usług: meble, w tym z masy plastycznej; klasa 20.

127 171 2008 01 07 Prawo wygasło w części dla towarów i usług: meble, w tym z masy plastycznej; klasa 11.

127 361 2008 01 10 Prawo wygasło w części dla towarów i usług: kamizelki ratunkowe, rękawice robocze; materace do celów leczniczych; materace, śpiwory; kapoki, namioty, plandeki, worki; kombinezony, odzież z tworzyw naturalnych i sztucznych; maty gimnastyczne, maty sportowe; usługi wydawnicze, usługi trenerskie, usługi szkoleniowe w zakresie sportu; klasy 09, 10, 20, 22, 25, 27, 41.

127 402 2007 09 12 Prawo wygasło w części dla towarów i usług: artykuły odzieżowe, w tym dziewiarskie, bielizna, nakrycia głowy, konfekcja odzieżowa; usługi hotelarskie, usługi gastronomiczne; klasy 25, 42.

134282 2008 02 18 Prawo wygasło w części dla towarów: buliony, chrupki, flaki, grzyby konserwowe, galaretki jadalne, kiełbasy, konfitury, korniszony, mięso, mięso drobiowe, mięso konserwowe, owoce konserwowane w alkoholu, paszety, potrawy na bazie ryb, rybne konserwy, konserwy jarzynowo-mięsne, soki warzywne, sałatki, warzywa konserwowane, zupy jarzynowe, żywność solona, esencje do produkcji napojów, wody mineralne i gazowane, napoje bezalkoholowe, syropy do napojów, piwo, napoje owocowe, soki owocowe, wyciągi z owoców bezalkoholowe; klasa 29,32.

134 778 2007 09 30 Prawo wygasło w części dla towarów i usług: druki, prospekty, katalogi, dokumentacje techniczne – (wszystkie wyżej wymienione nie związane ze sprzętem i oprogramowaniem komputerowym oraz urządzeniami peryferyjnymi); zarządzanie nieruchomościami; klasy 16, 36.

137 549 2007 10 24 Prawo wygasło w części dla usług: pośrednictwo handlowe (bez kontaktu z towarem); klasa 35.

139 984 2008 07 08 Prawo wygasło w części dla towarów: łańcuszki do kluczy wykonane przede wszystkim z metalu; zegary, zegarki, naszyjniki oraz ozdobne szpilki wpinane w kłapy marynarek, biżuteria i upominki z niej, szczególnie talizmany, klipsy do krawatów, naszyjniki, pierścienie i bransoletki; gry i zabawki, ar-

- tykuły sportowe i gimnastyczne nie ujęte w innych klasach, ozdoby choinkowe; tytoń, przybory dla palaczy, zapałki; klasy: 6, 14, 28, 34.
- 145 271 2008 02 19 Prawo wygasło w części dla towarów i usług: afisze, atlasy, broszury, diagramy, formularze i druki, fotografie, kalendarze i terminarze, koperty i papeterie, książki, makiety architektoniczne, papiery firmowe i papiery dla potrzeb rejestracji danych, papier, prospekty, Publikacje, rysunki, plany zagospodarowania, szyldy i przywieszki z papieru, tektury lub kartonu, wykroje papierowe, zasłony z papieru, kartki okolicznościowe, bilety; usługi w zakresie: administrowania prawami autorskimi, badań technicznych, ekspertyz inżynierskich, doradztwa w zakresie własności intelektualnej, projektów technicznych, opracowywania oprogramowania komputerów, opracowywania systemów aplikacji istniejących programów komputerowych, przetwarzania danych, wypożyczania komputerów i oprogramowania informatycznego, wypożyczania i udostępniania własnych baz danych, wzornictwa przemysłowego; klasy: 16, 42.
- 145 273 2008 02 25 Prawo wygasło w części dla towarów: napoje herbaciane, zwłaszcza mrożone; klasa 32.
- 145 275 2008 02 25 Prawo wygasło w części dla towarów: napoje herbaciane, zwłaszcza mrożone; klasa 32.
- 145 277 2008 02 25 Prawo wygasło w części dla towarów: napoje herbaciane, zwłaszcza mrożone; klasa 32.
- 145 279 2008 02 25 Prawo wygasło w części dla towarów: napoje herbaciane, zwłaszcza mrożone; klasa 32.

54

DECYZJE O ZMIANIE LUB UCHYLENIU DECYZJI (opublikowanych w Wiadomościach Urzędu Patentowego)

Poniższe zestawienie zawiera kolejno: numer prawa ochronnego na znak towarowy, numer i rok wydania Wiadomości Urzędu Patentowego, w którym zmieniona lub uchylona decyzja została ogłoszona oraz datę i treść decyzji, w której zmieniono lub uchylono decyzję poprzednią.

- 138 427 11/2002 2008 10 03 Sprostowano oczywistą omyłkę w decyzji o udzieleniu prawa ochronnego na znak towarowy z dn. 21.06.2002 r. w następujący sposób:
- w części dotyczącej nazwy uprawnionego powinno być:
Wodne Ochotnicze Pogotowie Ratunkowe, Warszawa, Polska.
- 144 202 09/2008 2008 11 03 Sprostowano oczywistą omyłkę w postanowieniu z dnia 31 marca 2008 r. prawidłowo powinno być:
W dniu 1 lutego 2007 r. zawarto umowę licencyjną niewyłączną, na okres pięciu lat począwszy od dnia następującego po dniu zawarcia umowy na użytkowanie znaku towarowego przez PHU „HANYSEK” Izabela Nowak, Chorzów, Polska.
- 144 202 10/2007 2008 11 17 Sprostowano oczywistą omyłkę w decyzji administracyjnej z dnia

15-01-2007 prawidłowo powinno być: W dniu 9 października 2006 r. zawarto umowę licencyjną niewyłączną, na okres dwóch lat począwszy od dnia następującego po dniu trwania umowy na użytkowanie znaku towarowego przez „HANDLOWĄ SPÓŁKĘ RUCH” Sp. z o.o., Chorzów, Polska.

- 199 826 07/2008 2008 08 13 Sprostowano oczywistą omyłkę w decyzji o udzieleniu prawa ochronnego na znak towarowy z dn. 12-11-2007 w następujący sposób:
- w części dotyczącej klasyfikacji wiedeńskiej powinno być: 27.5.1, 29.1.12;
- w części dotyczącej kolorów znaku powinno być: niebieski, czarny.
- 200 132 07/2008 2008 09 23 Sprostowano oczywistą omyłkę w decyzji o udzieleniu prawa ochronnego na znak towarowy z dnia 10.01.2008 r. w następujący sposób:
- w części dotyczącej klasyfikacji wiedeńskiej powinno być: 24.17.2, 27.5.1.

55

REJESTRACJA MIĘDZYNARODOWA UZNANA W POLSCE

Poniższe zestawienie zawiera kolejno: numer międzynarodowego rejestru znaków towarowych (w przypadku konwersji – oznaczono literą K), określenie znaku towarowego przedstawionego w postaci liter bądź cyfr albo, jeżeli znak jest znakiem graficznym lub zawiera elementy graficzne, wskazanie symboli klas elementów graficznych znaku (CFE), określenie klas towarowych, nazwisko i imię bądź nazwę uprawnionego, jego miejsce zamieszkania lub siedzibę oraz kod kraju, datę rejestracji międzynarodowej lub datę późniejszego wyznaczenia, datę zamieszczenia informacji o tej rejestracji w Biuletynie Urzędu Patentowego oraz datę notyfikacji bądź datę notyfikacji późniejszego wyznaczenia.

- 270566** "Grodyl" 05
Bayer CropScience AG, Alfred-Nobel-Str. 50 40789 Monheim am Rhein (DE)
2007 09 21 2008 02 18 2007 12 27
- 412302** EUROCASION 12, 35, 37, 39
AUTOMOBILES CITROËN, Immeuble Colisée III, 12 rue Fructidor F-75835 PARIS Cedex 17 (FR)
2007 10 31 2008 02 18 2007 12 27
- R 473602** PIEROTH 32, 33
WIV Wein International AG, Burg Layen Nr. 1 55452 Burg Layen (DE)
2004 10 25 2005 02 21 2005 01 13
- R 476126** EMOX 01,, 30
Emsland-Stärke GmbH, Emslandstr. 58 49820 Emlichheim (DE)
2003 02 24 2003 06 16 2003 05 08
- 484880** F F 20
CFE: 27.5.1, 27.5.14
FENDI ADELE S.R.L., Via Flaminia, 968 I-00189 Roma (IT)
2007 03 05 2008 01 07 2007 11 22
- 492345** TONICHOTEL 35, 39, 42
SERYOTEL, 14, rue du Roule F-75001 PARIS (FR)
2007 09 24 2008 01 21 2007 12 06
- 502036** INTERCEPTOR 05
Novartis AG, CH-4002 Bâle (CH)
2006 06 19 2006 09 18 2006 08 03

509893	TRIMOS	09	FIAT AUTO S.P.A., Corso Giovanni Agnelli, 200 I-10135 TORINO (IT)
TRIMOS S.A., Avenue de Longemalle 5 CH-1020 RENENS (CH)			2002 01 07
2007 10 17	2008 01 21	2007 12 06	2002 12 30
536098 A	CONTEMPO	10	790892 COLOREXP
Ansell Limited, Victoria Gardens, Level 3/678 Victoria Street			35, 36, 42
Richmond VIC 3121 (AU)			UNIVER ITALIANA S.p.A., Via Monte Rosa, 7 I-28010 CAVALLIRIO (NO) (IT)
1989 04 03		2007 11 22	2003 06 05
565683	Bavierola	29	2003 10 06
Hochland AG, Kemptener Strasse 17 88178 Heimenkirch (DE)			2003 08 21
2007 10 25	2008 01 21	2007 12 06	793097 SANSON
589944	Ergo	09, 14	CFE: 25.1.19, 27.5.1, 29.1.13
CFE: 26.4.19, 26.11.7, 27.1.7, 27.5.1			30
PRECIDE S.A., via Vela 33 CH-6834 MORBIO INFERIORE (CH)			GRANMILANO SPA, Via Bistolfi, 31 I-20134 MILANO (IT)
2001 10 03		2001 11 29	2007 10 12
627557	CALSEAMAG	31	2008 02 04
TIMAC, 27, avenue Franklin Roosevelt F-35400 SAINT MALO (FR)			795013 uludag CARLTON
2007 11 16	2008 02 18	2008 01 10	CFE: 25.1.15, 27.5.1
629578	CALSEA-DIGEST	31	32
TIMAC, 27, avenue Franklin Roosevelt F-35400 SAINT MALO (FR)			Erbak-Uludag Meşrubat ve Gıda Sanayi Anonim Şirketi, Yeni
2007 11 16	2008 02 18	2008 01 03	Yalova Yolu 3 Km TR-16200 Bursa (TR)
634143	EQUIPHOS	31	2003 01 10
TIMAC, 27, avenue Franklin Roosevelt F-35400 SAINT MALO (FR)			2003 03 24
2007 11 16	2008 02 18	2008 01 03	2003 02 13
646077	REFLETS DE FRANCE	29, 30, 31, 32	798555 RTCS Realtime Temperature Control System
CARREFOUR, 6, avenue Raymond Poincaré F-75016 PARIS (FR)			CFE: 27.5.1, 29.1.8
2007 11 08	2008 02 18	2008 01 10	11
657867	BB-Test	05	Inducs AG, Bahnhofstrasse 25 CH-9100 Herisau (CH)
LABORATOIRE INNOTECH INTERNATIONAL, Société par Actions			2007 10 18
Simplifiée, 7-9, avenue François-Vincent Raspail F-94110 ARCUEIL (FR)			2008 01 21
2006 11 22	2007 03 05	2007 01 04	2007 12 06
677656	CALSEAPIG	31	799193 PIRATE
TIMAC, 27, avenue Franklin Roosevelt F-35400 SAINT MALO (FR)			CFE: 27.5.1, 27.5.2
2007 11 16	2008 02 18	2008 01 03	03, 14, 18
680601	EUROPERL	32	P.R.T. S.r.l., Viale F.lli Briziarelli, 12 I-05055 MARSCIANO, PERUGIA (IT)
EDEKA Südwest eG, Edekastrasse 1 77656 Offenburg (DE)			2006 05 18
2007 10 18	2008 01 21	2007 12 06	2007 01 22
682876	CFE: 26.1.1	05	804014 TAKTIK
Novartis AG, CH-4002 Bâle (CH)			16, 17
2007 11 06	2008 02 04	2007 12 20	ScandStick UK Limited, Butterfly House, Mill Lane, St Neots,
701088	itl	35, 41, 42	Cambridgeshire PE19 6EE (GB)
CFE: 27.5.1			2007 04 27
itl Institut für technische Literatur AG, Moosacher Strasse 14 80809 München (DE)			2003 08 25
2007 08 27	2008 01 21	2007 12 06	2007 10 04
708764	JAMNICA	30, 32, 33	804015 taktik
JAMNICA d.d., Getaldićeva 3 HR-10000 Zagreb (HR)			CFE: 26.4.4, 27.5.1
2007 07 20	2008 02 04	2007 12 20	16, 17
737518	CFE: 26.1.1, 26.7.25	09	ScandStick UK Limited, Butterfly House, Mill Lane, St Neots,
Trimos S.A., 5, avenue Longemalle CH-1020 Renens VD (CH)			Cambridgeshire PE19 6EE (GB)
2007 10 17	2008 01 21	2007 12 06	2007 04 27
740554	FOODEX	29, 30, 31, 32, 33	2003 08 25
FOODEX (société anonyme), 4, Impasse des Carrieres F-75016 PARIS (FR)			2007 10 04
2007 10 10	2008 02 18	2008 01 10	805805 facelle
770822	PROFILE IT	07, 09, 16, 35, 38, 40, 41, 42	03, 05
ABB Automation Technology Products Management AG,			Dirk Rossmann GmbH, Isernhägener Str. 16 30938 Burgwedel (DE)
Affolternstrasse 44 CH-8050 Zürich (CH)			2007 08 07
2001 09 24	2002 03 11	2002 01 03	2003 09 08
781670	CYTOS	05, 42	807321 A TIME TO MAKE FRIENDS
Cytos Biotechnology AG, Wagistrasse 21 CH-8952 Schlieren (CH)			01, 03, 04, 05, 06, 07, 08,
2007 04 12	2007 11 26	2007 10 04	09, 10, 11, 12, 14, 16, 18,
789212	CONNECT	09,, 35, 39, 42, 43, 44	20, 21, 25, 27, 28, 29, 30,
CFE: 25.3.1, 26.11.3, 27.5.1, 29.1.3, 29.1.6			32, 33, 35, 36, 37, 38, 39,
			40, 41, 42, 43
			Fédération Internationale de Football Association (FIFA), FIFA-
			Strasse 20 CH-8044 Zürich (CH)
			2003 05 15
			2003 10 06
			2003 08 28
			809048 Da Marco
			29, 30
			Plus Warenhandels-gesellschaft mbH, Wissollstrasse 5-43 45478
			Mülheim an der Ruhr (DE)
			2003 06 16
			2003 11 03
			2003 09 25
			809894 Young Spirit
			09, 14
			Reno Schuhzentrum GmbH, Industriegebiet West 66987
			Thaleischweiler-Fröschen (DE)
			2003 07 16
			2003 11 17
			2003 10 09
			815659 CARBOPLASIN
			05
			ACTAVIS SRL, Bvd. Ion Mihalache, nr. 11, sector 1 Bucuresti (RO)
			2007 10 30
			2008 02 18
			2008 01 03
			818019 apollo
			CFE: 26.3.1, 26.11.8, 27.5.1, 29.1.12
			09, 37, 42
			Apollo Fire Detectors Limited, 36 Brookside Road Havant,
			Hampshire P09 1JR (GB)
			2003 12 24
			2004 04 05
			2004 02 26
			820787 L'EAU DE RYOKUEI
			03
			NIPPON MENARD COSMETIC CO., LTD., 130, Torimi-cho 2-chome,
			Nishi-ku Nagoya-shi, Aichi 451-0071 (JP)
			2007 10 01
			2008 01 21
			2007 12 06

837174	FAMORY			
CFE: 26.3.23, 27.1.1		24, 25, 26		
GUANGDONG FAMORY (GROUP) CO., LTD. (GUANGDONG MINGRUI (JITUAN) GUFEN YOUXIAN GONGSI), Lvjin Road, Chaozhou Guangdong (CN)				
2007 09 27	2008 02 18		2007 12 27	
839273	EvE EHINGER & ARMAND VON ERNST AG BANQUIERS SEIT 1810			
CFE: 27.5.1		35, 36		
Bank Julius Bär & Co. AG, Bahnhofstrasse, 36 CH-8001 Zürich (CH)				
2004 09 29	2005 03 21		2005 01 27	
840387	SHUNFA			
CFE: 26.13.25, 27.5.1, 28.3.0		07		
ZHEJIANG SHUNFA CLOTHING MACHINE CO., LTD., No. 27, Xia Chenchangge Road, Jiaojiang District, Taizhou City Zhejiang (CN)				
2007 09 28	2008 02 04		2007 12 20	
847118	BEAUTY SPA natural resources			
CFE: 27.5.1		03, 44		
COSMOPROJECT S.r.l., Strada Mazzabue, 5-Frazione Casale I-43055 MEZZANI PARMA (IT)				
2007 08 03	2007 11 26		2007 10 04	
847894	E A 7			
CFE: 27.5.1, 27.7.1		03, 09, 11, 14, 16, 18, 20, 21, 24, 25, 35, 41		
GA MODEFINE S.A., Via Penate 4 CH-6850 Mendrisio (CH)				
2004 12 20	2005 07 11		2005 05 26	
858156	SYNTHOIL			
CFE: 27.5.1		04		
Polo Expressversand Gesellschaft für Motorradbekleidung und Sportwear mbH, Reisholzer Werftstrasse 76 40589 Düsseldorf (DE)				
2004 12 27	2005 10 31		2005 09 15	
859451	ZEN CHAI			
CFE: 05, 30				
R. Seelig & Hille OHG, Kevelaerer Straße 21-23 40549 Düsseldorf (DE)				
2005 07 07	2005 11 14		2005 09 22	
868431	ORSY BULL			
CFE: 3.4.13, 3.4.24, 3.6.25, 27.3.1, 27.3.3, 27.5.1, 29.1.12		06, 12, 20		
Adolf Würth GmbH & Co. KG, Reinhold-Würth-Straße 12-17 74653 Künzelsau (DE)				
2004 07 26	2006 01 23		2005 12 08	
869486	ALSO more than distribution			
CFE: 26.3.5, 27.5.1		09, 35, 38		
ALSO Holding AG, Seestrasse 55 CH-6052 Hergiswil (CH)				
2007 03 21	2007 11 26		2007 10 04	
870630	SKYMAX			
CFE: 09				
Siemens Mobile Communications S.p.A., Viale Piero e Alberto Pirelli 10 I-20126 Milano (IT)				
2004 12 20	2006 02 20		2005 12 29	
871736	FILM BOX			
CFE: 09, 35, 38, 41				
PhDr. Ivan Hronec, Haburská 89/35 SK-821 01 Bratislava (SK)				
2005 11 09	2006 02 20		2006 01 05	
875387	ZEN			
CFE: 10				
CALOR, Place Ambroise Courtois F-69008 LYON (FR)				
2005 12 28	2006 04 18		2006 03 02	
875412	Markizza			
CFE: 26.1.18, 26.1.24, 27.5.1, 27.5.24		25		
FISHER INTERNATIONAL d.o.o., Kidričeva 36 SI-3000 Celje (SI)				
2005 12 21	2006 04 18		2006 03 02	
876037	Eurocasion			
CFE: 18.1.7, 18.1.23, 27.5.1, 29.1.13		12, 37, 39		
Automobiles CITROËN, Immeuble Colisée III-12, rue Fructidor F-75835 PARIS Cedex (FR)				
2007 10 31	2008 02 04		2007 12 20	
876792	ENVI			
CFE: 35				
ENVIROCHEM Kereskedelmi és Szolgáltató Kft., 54, út Huvösvölgyi H-1021 Budapest (HU)				
2006 01 13	2006 05 02		2006 03 16	
878397	vitoone			
CFE: 25.1.9, 27.5.1, 29.1.12		09, 11, 35		
IRENA ELEKTRIK DIS TICARET KOLLEKTIF SİRKETİ AHMET HANPOLAT VE ORTAGI, Istanbul Atatürk Havalimani, Serbest Bölgesi E Blok No:1/A2 34830 BAKIRKÖY-İSTANBUL (TR)				
2007 07 31	2008 01 21		2007 12 06	
883065	SIGNAMAX CONNECTIVITY SYSTEMS			
CFE: 27.5.1		09, 37, 42		
INTELEK spol. s r.o., Krátka 11 SK-811 03 Bratislava (SK)				
2005 11 09	2006 07 24		2006 06 01	
886957	Saint angelo			
CFE: 18, 25				
BAOXINIAO GROUP CO., LTD, Baoxiniao Industry Park, Yongjia Zhejiang (CN)				
2007 09 27	2006 09 04		2007 12 20	
890910	AGA			
CFE: 1.15.5, 27.5.2, 27.5.8		01, 02, 03, 04, 35		
HI-GEAR PRODUCTS INC., 14 Brent Drive Hudson, MA 01749 (US)				
2006 05 05	2006 10 16		2006 08 24	
890916	BASEAL			
CFE: 03, 05				
PIERRE FABRE DERMATOLOGIE, 45 Place Abel Gance F-92100 BOULOGNE (FR)				
2006 05 12	2006 10 16		2006 08 24	
892635	METEOBLUE			
CFE: 38, 42				
meteoblue ag, c/o Mathias D. Müller, Kembserweg 6 CH-4055 Basel (CH)				
2007 08 08	2008 02 18		2008 01 10	
892714	PANDA			
CFE: 1.3.12, 3.1.14, 3.1.24, 5.9.17, 8.1.6, 29.1.15		29		
FROMAGERIES BEL, 16 boulevard Malesherbes F-75008 PARIS (FR)				
2006 06 07	2006 10 30		2006 09 07	
892742	prima casa			
CFE: 27				
ELO-Stahlwaren Karl Grünwald & Sohn GmbH & Co KG, Dalberger Strasse 20 55595 Spabrücken (DE)				
2006 06 13	2006 10 30		2006 09 07	
892871	FORSAGE			
CFE: 07, 09, 11, 12, 35				
Obshchestvo s ogranichennoy otvetstvennostyu „Versia“, 31, ul. 9-aya Podlesnaya RU-426054 g. Izhevsk, Rep. of Udmurtiya (RU)				
2007 10 01	2008 01 21		2007 12 06	
893026	kik			
CFE: 35				
KiK Textilien und Non-Food GmbH, Siemensstr. 21 59199 Bönen (DE)				
2007 08 31	2006 10 30		2007 11 01	
893117	FiberHome			
CFE: 09				
FIBERHOME TELECOMMUNICATION TECHNOLOGIES CO., LTD, No. 88, Youkeyuan Road, Hongshan District Wuhan, Hubei (CN)				
2007 09 27	2008 01 21		2007 12 06	
893119	EKU			
CFE: 27.1.1, 29.1.1		12, 35		
EKU FREN KAMPANA SANAYI VE TICARET LIMITED ŞİRKETİ, Ankara Asfaltı Yakacık Altı No. 17 Kartal/Istanbul (TR)				
2006 06 13	2006 10 30		2006 09 14	
893124	lama			
CFE: 1.3.12, 26.11.8, 27.5.8		06, 19, 20, 37, 42		
Jiří Houžvík, Xaverov 12 CZ-285 06 Sázava (CZ)				
2006 01 23	2006 10 30		2006 09 14	
894338	LISA CROWN			
CFE: 35				
HAMARATLI TEKSTİL KONFEKSİYON SANAYİ VE TICARET ANONİM ŞİRKETİ, Ugur Mumcu Mahallesi Atatürk Bulvarı No: 38 Sultañçiftligi-Istanbul (TR)				
2006 05 12	2006 11 13		2006 09 21	

894359	CLAUDIA	16, 35, 38, 41
G+J Holding GmbH, Parkring 12 A-1010 Wien (AT)		
2006 06 02	2006 11 13	2006 09 21
894364	Seven hills	
CFE: 24.1.5, 27.5.1 34		
AKTIONERNO DROUJESTVO „BULGARTABAC HOLDING“, „Graf Ignatiev“ Str. 62 BG-1000 SOFIA (BG)		
2006 07 19	2006 11 13	2006 09 21
895226	EUROBELT	17, 35
EUROBELT, s.r.o., Polianky 41 SK-841 01 Bratislava (SK)		
2006 07 12	2006 11 27	2006 10 05
896898	MAGNUM MEDICAL	
CFE: 26.4.2, 27.5.1, 29.1.1, 29.1.6, 29.1.8 09, 10, 16, 35, 39, 40, 41, 42, 44		
AS Magnum, Pärnu mnt 139c EE-11317 Tallinn (EE)		
2005 06 27	2006 11 27	2006 10 12
896996 A	Zips	29, 30
Lorenz Bahlsen Snack-World Holding GmbH & Co. KG, Bemeroder Strasse 71 30559 Hannover (DE)		
2006 05 30		2006 10 19
897545	COLOUR-FESTIVAL	31
Dümmer GmbH, Dammweg 18-20 47495 Rheinberg (DE)		
2006 07 05	2006 12 11	2006 10 19
897567	UniCredit	36
UNICREDIT S.p.A., Via Minghetti, 17 I-00186 ROMA (IT)		
2007 06 01	2007 11 26	2007 10 04
900583	FRANCO FERUCCI	18, 24
ET „KASABLANCA-SUNAY ILYAZ“, Bl. „Spartak“, vohod B, et. 6, apt. 28 BG-6600 Kardjali (BG)		
2006 08 29	2006 12 27	2006 11 09
901562	STOP.SHOP.	35, 36, 37
CENTER INVEST Építőipari és Szolgáltató Korlátolt Felelősségű Társaság, Budaörsi út 64 H-1118 Budapest (HU)		
2006 10 05	2007 01 08	2006 11 16
901563	STOP. SHOP.	
CFE: 25.1.9, 27.5.11, 29.1.12 35		
CENTER INVEST Építőipari és Szolgáltató Korlátolt Felelősségű Társaság, Budaörsi út 64 H-1118 Budapest (HU)		
2006 10 05	2007 01 08	2006 11 16
905178	IDROCRETE	01, 19
MAPEI S.P.A., Via Cafiero, 22 I-20158 MILANO (IT)		
2007 07 30	2008 02 18	2008 01 03
905415	VANGUARD	
CFE: 4.3.1 03, 18, 25		
PMEC Joined Brands Ltd., Kosti Palama 5, 2nd Floor/Flat Office 201 CY-1096 Nicosia P.C. (CY)		
2007 07 05	2007 11 26	2007 10 04
905717	e:va electronic value	
CFE: 25.1.9, 26.4.7, 27.5.10 09, 35, 36, 38, 41, 42		
Lekkerland AG & Co. KG, Europaallee 57 50226 Frechen (DE)		
2007 11 16	2008 02 18	2008 01 03
905718	e:va electronic value	
CFE: 26.4.18, 26.4.24, 27.5.24 09, 35, 36, 38, 41, 42		
Lekkerland AG & Co. KG, Europaallee 57 50226 Frechen (DE)		
2007 11 16	2008 02 18	2008 01 03
905719	e:va electronic value	
CFE: 25.1.9, 26.4.9, 27.5.10 09, 35, 36, 38, 41, 42		
Lekkerland AG & Co. KG, Europaallee 57 50226 Frechen (DE)		
2007 11 16	2008 02 18	2008 01 03
905720	e:va electronic value	
CFE: 25.1.9, 27.5.10 09, 35, 36, 38, 41, 42		
Lekkerland AG & Co. KG, Europaallee 57 50226 Frechen (DE)		
2007 11 16	2008 02 18	2008 01 03
905891	HANSAWORLD	
CFE: 1.5.1, 1.5.6, 27.5.1, 29.1.4 09, 38, 42		
HW Development AS, Ahtri 6 EE-10151 Tallinn (EE)		
2007 10 10	2008 01 07	2007 11 15
908143	NETLINE	07
SCM GROUP S.p.A., Via Emilia 77 I-47900 RIMINI RN (IT)		
2006 11 21	2007 02 19	2006 12 28
909256	DoDo Parla con DoDo POMELLATO	
CFE: 3.7.3, 26.4.15 03, 14, 25		
POMELLATO S.P.A., Via Neera, 37 I-20141 MILANO (IT)		
2006 11 02	2007 03 05	2007 01 11
910450	noris	07
Georg Reulein GmbH & Co. KG, Waldstrasse 38 90763 Fürth (DE)		
2006 05 18	2007 04 02	2007 02 08
911625	MAXXIUM	28
BOB LICENSING, 21, rue Emile Bataille F-76250 DEVILLE LES ROUEN (FR)		
2006 12 14	2007 04 02	2007 02 15
912429	COPLAN	37
GROUPE COPLAN SA, Arenas Nice Premier, 455, Promenade des Anglais F-06299 NICE CEDEX 3 (FR)		
2006 12 22	2007 04 16	2007 03 01
913714	Zebralino	
CFE: 27.5.9 18, 24, 25		
MIP METRO Group Intellectual Property GmbH & Co. KG, Metro-Strasse 1 40235 Düsseldorf (DE)		
2007 01 05	2007 04 30	2007 03 15
913747	Di Lorenzo Origin Coffee	
CFE: 5.7.1, 27.5.8, 29.1.13 30, 35, 39, 43		
CAFE DURAN EUROPA, S.L., C. de Mallorca, 272-276 E-08037 BARCELONA (ES)		
2007 01 05	2007 04 30	2007 03 15
913770	whites	
CFE: 27.5.17 03		
Mades Cosmetics B.V., Tiber 90 NL-2494 DK Den Haag (NL)		
2006 12 22	2007 04 30	2007 03 15
914704	MANN OIL MINERAL OIL 15W-40HD	
CFE: 25.1.19, 29.1.13 04		
MANN + HUMMEL GMBH, Hindenburgstrasse 45 71638 Ludwigsburg (DE)		
2007 02 06	2007 05 14	2007 03 22
916473	TÜV SÜD	
CFE: 18.7.20 35, 41, 42		
TÜV SÜD Aktiengesellschaft, Westendstr. 199 80686 München (DE)		
2006 06 21	2007 05 28	2007 04 05
921340	MORA gorenjegrup	
CFE: 27.5.1 07, 11, 21, 37, 42		
MORA MORAVIA, s.r.o., Nádražní 50 CZ-783 66 Hlubočky-Mariánské Údolí (CZ)		
2006 07 24	2007 07 23	2007 05 31
925272	PRIOCHECK	05
Prionics AG, Wagistrasse 27 A CH-8952 Schlieren (CH)		
2007 05 18	2007 08 20	2007 07 05
929880	FELICITAS	25
MIP METRO Group Intellectual Property GmbH & Co. KG, Metro-Strasse 1 40235 Düsseldorf (DE)		
2007 10 19	2008 01 21	2007 12 06
932893	Softex	03, 05, 16, 21, 24
dm-drogerie markt GmbH & Co KG, Carl-Metz-Strasse 1 76185 Karlsruhe (DE)		
2007 09 26	2008 01 07	2007 11 22
936200	CREPEX	05, 10
THUASNE, 118-120 rue Marius-Aufan, B.P. 243 F-92307 LEVALLOIS-PERRET Cedex (FR)		
2007 07 06	2007 11 26	2007 10 11

936203	KONTI		
CFE: 5.3.14		30	
Kolesnikov Borys Viktorovich, 31 Vitshiznyana Str., flat 2 Donetsk 83050 (UA)			
2007 06 08	2007 11 26		2007 10 11
936206	EURODEAN INTERNATIONAL MOVERS		
CFE: 26.15.9, 27.5.10, 29.1.12		36, 39	
TOVARYSTVO Z OBMEGENOYU VIDPOVIDALNISTU „M AND S FORWARDING CO“, 37, vul. Dovbusha, m. Kyiv 02092 (UA)			
2007 07 25	2007 11 26		2007 10 11
936221	Exam Grade		
CFE: 20.1.3, 27.5.19, 29.1.12		16	
Schwan-STABILO Schwanhäußer GmbH & Co. KG, Schwanweg 1 90562 Heroldsberg (DE)			
2007 07 20	2007 11 26		2007 10 11
936237	POWER Tonic		
CFE: 26.1.3, 26.11.12, 26.13.1, 29.1.12		10	
LANAFORM LANA ALLPEAK S.A., en abrégé LANA S.A., Zoning de Cornémont, rue de la Légende 55 B-4141 LOUVEIGNE (BE)			
2007 07 16	2007 11 26		2007 10 11
936247	Clariant		
CFE: 26.11.12	01, 02, 03, 17, 35, 38, 40, 42, 45		
CLARIANT AG, Rothausstrasse 61 CH-4132 Muttenz (CH)			
2007 04 24	2007 11 26		2007 10 11
936292	CHRONOLIA		
LAFARGE, 61, rue des Belles Feuilles F-75116 PARIS (FR)		19	
2007 07 18	2007 11 26		2007 10 11
936913	Isabel Derroisné ILAYA		
CFE: 5.5.1, 27.5.24		03, 04	
PARFUMS ISABEL DERROISNE, 104 avenue du Président Kennedy F-75016 PARIS (FR)			
2007 07 16	2007 11 26		2007 10 11
936917	mmm!		
CFE: 24.17.4, 27.5.24		05, 31	
GROUPE AUCHAN, 40 avenue de Flandre F-59170 CROIX (FR)			
2007 08 01	2007 11 26		2007 10 11
936922	PACKETIS		
PACKETIS, Lieu-Dit Treille F-16380 CHAZELLES (FR)		16, 35, 40, 42	
2007 08 02	2007 11 26		2007 10 11
936949	Venus		
TONDACH GLEINSTÄTTEN AG, Graschach 38 A-8443 Gleinstätten (AT)		01, 02, 19	
2007 06 25	2007 11 26		2007 10 11
936951	Saturn		
TONDACH GLEINSTÄTTEN AG, Graschach 38 A-8443 Gleinstätten (AT)		01, 02, 19	
2007 06 25	2007 11 26		2007 10 11
936953	ATLANTIC		
AMS d.o.o., Preserska cesta 4 SI-1235 Radomlje (SI)		07, 11	
2007 06 22	2007 11 26		2007 10 11
936968	OPEN BBQ SEASON BARBECUE SPECIALITIES		
CFE: 25.1.1, 26.11.6, 27.5.10	11, 21, 25, 29, 30, 31, 32, 33		
Plus Warenhandels-gesellschaft mbH, Wissollstrasse 5-43 45478 Mülheim an der Ruhr (DE)			
2007 07 02	2007 11 26		2007 10 11
936989	CFE: 28.5.0		
Zakrytoe aktsionerno obshchestvo „MASTERLEK“, 11/2, Volkonsky Lane RU-127473 Moscow (RU)		05	
2007 06 26	2007 11 26		2007 10 11
937207	hops		
CFE: 1.15.15, 29.1.12		03	
SAPRO TEMIZLIK ÜRÜNLERİ SANAYİ VE TİCARET ANONİM ŞİRKETİ, Ortaköy Sanayi Bulvarı No:23 SILIVRI-İSTANBUL (TR)			
2007 07 11	2007 11 26		2007 10 11
937539	TEKNIKA PRO		
CFE: 27.5.1, 29.1.12		07, 09, 11	
TESCO STORES LIMITED, Tesco House, Delamare Road Cheshunt, Hertfordshire EN8 9SL (GB)			
2007 06 26	2007 12 10		2007 10 18
937540	TEKNIKA ADVANCED		
CFE: 27.5.1, 29.1.13		07, 09, 11	
TESCO STORES LIMITED, Tesco House, Delamare Road Cheshunt, Hertfordshire EN8 9SL (GB)			
2007 06 26	2007 12 10		2007 10 18
937547	MAREVEN		
Sunecho Limited, Julia House, 3 Themistokli Dervi Street CY-1066 Nicosia (CY)		29, 30, 35	
2007 03 07	2007 12 10		2007 10 18
937549	STRAINPRESS		
Hans Huber AG Maschinen-und Anlagenbau, Industriepark Erasbach A1 92334 Berching (DE)		06, 07, 11	
2007 04 13	2007 12 10		2007 10 18
937567	HERBAL PLUS		
General Nutrition Investment Company, 1002 South 63rd Avenue at Buckeye Phoenix, AZ 85043 (US)		05	
2007 08 01	2007 12 10		2007 10 18
937570	VÖSLAUER BIOLIMO		
CFE: 5.3.15, 5.7.11, 29.1.13		32	
Vöslauer Mineralwasser AG, Ottakringer Straße 91 A-1160 Wien (AT)			
2007 08 01	2007 12 10		2007 10 18
937571	VÖSLAUER BIOLIMO		
CFE: 5.3.16, 5.7.11, 29.1.13		32	
Vöslauer Mineralwasser AG, Ottakringer Straße 91 A-1160 Wien (AT)			
2007 08 01	2007 12 10		2007 10 18
937572	VÖSLAUER BIOLIMO		
CFE: 5.3.16, 5.7.8, 29.1.13		32	
Vöslauer Mineralwasser AG, Ottakringer Straße 91 A-1160 Wien (AT)			
2007 08 01	2007 12 10		2007 10 18
937576	Liqun		
CFE: 2.7.23, 5.3.16, 27.5.8, 28.3.0		34	
CHINA TOBACCO ZHEJIANG INDUSTRIAL CO., LTD, 288 Jianguo Nan Road, Hangzhou City Zhejiang Province (CN)			
2007 07 03	2007 12 10		2007 10 18
937586	cichlid		
CFE: 29.1.4		24, 25, 35	
ÇİÇEK TEKSTİL VE KONFEKSİYON ÜRÜNLERİ İTHALAT İHRACAT SANAYİ TİCARET LİMİTED ŞİRKETİ, Yıldırım Mahallesi, Milet Caddesi No: 114 Bayrampaşa-İstanbul (TR)			
2007 08 09	2007 12 10		2007 10 18
937587	D1GP PROFESSIONAL DRIFT GAME ARCADE		
CFE: 1.15.5, 26.4.4, 26.4.18, 27.5.8		09	
D1 Corporation Co., Ltd., 19 Haramachi 3-chome, Shinjuku-ku Tokyo 162-0053 (JP)			
2007 08 10	2007 12 10		2007 10 18
937593	Medidrop		
Fresenius Kabi AG, Friedrichstr. 2-6 60323 Frankfurt am Main (DE)		10	
2007 08 15	2007 12 10		2007 10 18
937594	VETMOSTAN		
AKTSIONERNO DROUJESTVO „HUVEPHARMA“, „James Baoucher“ Blvd. 33 BG-1417 SOFIA (BG)		05, 31	
2007 08 24	2007 12 10		2007 10 18
937620	LHY		
JIANGSU LINHAI POWER MACHINERY GROUP CORP., 14, Taijiu Lu, Taizhou 225300 Jiangsu (CN)		12	
2007 07 25	2007 12 10		2007 10 18
937677	Dr.Max LEKÁREN		
CFE: 24.13.1, 26.1.22, 29.1.13		05, 10, 39, 44	

MIRAKL, a.s., Krížkova 9 SK-811 04 Bratislava (SK)			
2007 03 14	2007 12 10	2007 10 18	
937678 Dr.Max LEKÁREN			
CFE: 24.13.1, 26.1.22, 29.1.12		05, 10, 39, 44	
MIRAKL, a.s., Krížkova 9 SK-811 04 Bratislava (SK)			
2007 03 14	2007 12 10	2007 10 18	
937949 BANCO BPI			36
BANCO BPI, S.A., Rua Braamcamp, n°11-3° P-1250-049 Lisboa (PT)			
2007 08 08	2007 12 10	2007 10 18	
938716 CFE: 3.7.16, 3.7.17			25
ZHEJIANG ZHONGHUI FUR & LEATHER CO., LTD, Nanmen, Chongfu Town, Tongxiang City 314511 Zhejiang Province (CN)			
2007 08 28	2007 12 10	2007 10 25	
938732 GIANT			07
ZHEJIANG GIANT ELEVATOR CO., LTD., No. 68, Tai'an Road, Nanxun District, Huzhou 313009 Zhejiang (CN)			
2007 08 28	2007 12 10	2007 10 25	
938749 TERMOKAP			
CFE: 27.3.1			21
Termokap Plastik Ürünleri Hirdavat Gıda Sanayi ve Ticaret Anonim Şirketi, Gürpınar Köyü, Fabrikalar Mevkii Aytug Fabrikası Kat:2 Büyükçekmece-Istanbul (TR)			
2007 05 07	2007 12 10	2007 10 25	
938761 CFE: 28.3.0			22, 23, 24, 25
FIRBEST CO., LTD., 1-27-5, Nihonbashi Kakigara-cho, Chuo-ku TOKYO 103-0014 (JP)			
2007 08 13	2007 12 10	2007 10 25	
938762 KODENSHI			22, 23, 24, 25
FIRBEST CO., LTD., 1-27-5, Nihonbashi Kakigara-cho, Chuo-ku TOKYO 103-0014 (JP)			
2007 08 13	2007 12 10	2007 10 25	
939006 AVANGARD			
CFE: 10.1.25, 26.11.3, 26.11.8, 27.5.24, 27.7.24, 29.1.13			34
TDR d.o.o., Obala V. Nazora 1 HR-52210 Rovinj (HR)			
2007 08 06	2007 12 22	2007 11 01	
939292 JIM & JUDY			25
INTERSOURCE TEKSTIL VE KONFEKSIYON SANAYI VE TICARET ANONİM ŞİRKETİ, Beyazköy Mevkii Saray Tekirdag (TR)			
2007 10 30	2008 01 21	2007 12 06	
939309 GSM Global Stone Market			
CFE: 27.5.1			35, 37, 41, 42
EQUIDIF S.A.M, 26 boulevard Princesse Charlotte MC-98000 MONACO (MC)			
2007 04 27	2007 12 22	2007 11 01	
939579 FRUBI			05, 30, 35
ŽITO prehrambena industrija, d.d., Šmartinska 154 SI-1529 Ljubljana (SI)			
2007 07 11	2007 12 22	2007 11 01	
940129 ARFLEX			06, 11, 19
ARFLEX, 10 rue de la Rabotiere F-44800 SAINT HERBLAIN (FR)			
2007 09 14	2007 12 22	2007 11 08	
940130 OUTLINE			12
AUTOMOBILES CITROËN, Immeuble Colisée III-12 rue Fructidor F-75835 Paris Cedex 17 (FR)			
2007 09 24	2007 12 22	2007 11 08	
940137 FORMULDISP			03, 05
PIERRE FABRE MEDICAMENT, 45 Place Abel Gance F-92100 BOULOGNE (FR)			
2007 08 31	2007 12 22	2007 11 08	
940145 slimSecrets			
CFE: 27.5.1, 29.1.13			03, 29, 30, 44
PHYSIOMINS EXPANSION, 39 rue des Ribes F-63170 AUBIERE (FR)			
2007 09 17	2007 12 22	2007 11 08	
940165 VIETHaus AG Vietnamesisches Zentrum für Handel, Investition, Kultur und Tourismus in Berlin			
CFE: 5.5.16, 5.5.20, 27.5.1, 29.1.15			35, 41, 43
Viethaus Kooperationsgesellschaft AG, Leipziger Str. 54-56 10117 Berlin (DE)			
2007 03 30	2007 12 22	2007 11 08	
940181 CFE: 26.4.11, 26.11.2			25
CINEX SAS, Le Forum F-64100 BAYONNE (FR)			
2007 07 03	2007 12 22	2007 11 08	
940204 upc			
CFE: 5.5.19, 5.5.20, 5.9.12, 29.1.11			09, 16, 38, 41, 42
Liberty Global Europe N.V., Boeing Avenue 53 NL-1119 PE Schiphol-Rijk (NL)			
2007 07 02	2007 12 22	2007 11 08	
940205 upc			
CFE: 29.1.11			09, 16, 38, 41, 42
Liberty Global Europe N.V., Boeing Avenue 53 NL-1119 PE Schiphol-Rijk (NL)			
2007 07 02	2007 12 22	2007 11 08	
942072 hairwell SELECTION			
CFE: 26.4.18, 27.5.10			03
Plus Warenhandels-gesellschaft mbH, Wissollstrasse 5-43 45478 Mülheim an der Ruhr (DE)			
2007 10 08	2008 01 21	2007 11 29	
942085 Flutihaler			05, 10
Mibe GmbH Arzneimittel, Münchener Straße 15 06796 Brehna (DE)			
2007 08 12	2008 01 21	2007 11 29	
942097 ANDREASANTONI			18, 25
BASIC SRL, Via E. Mattei, 59 I-62014 CORRIDONIA (MC) (IT)			
2007 09 12	2008 01 21	2007 11 29	
942120 EDoor			
CFE: 26.4.4, 29.1.13			06, 19, 20
GÜCLÜ AHSAP ÜRÜNLERİ VE PVC SANAYİ TICARET ANONİM ŞİRKETİ, Kıbrıs Sk. No: 6/3 Aşağı AYRANCI-ANKARA (TR)			
2007 06 27	2008 01 21	2007 11 29	
942144 Diafuser			
CFE: 27.5.1, 29.1.4			10
INFORMED GmbH, Franz-Palla Gasse 21 KLAGENFURT (AT)			
2007 09 13	2008 01 21	2007 11 29	
942149 EMMEBI ITALIA			
CFE: 25.1.9, 27.5.1			03
EMMEBI ITALIA di ADRIANO VECCHI E RICCI S.n.c., Via Baraccone, 1 I-24050 MORNICO AL SERIO (BG) (IT)			
2007 09 04	2008 01 21	2007 11 29	
942171 CreditB100			
CFE: 27.5.1			36
Ramloff Ventures S.A., Chemin de L'anglais 6 CH-1299 Crans Celigny (CH)			
2007 10 09	2008 01 21	2007 11 29	
942227 XIVULAN			05
S.C. ANTIBIOTICE SA, Str. Valea Lupului 1 707410 Lasi (RO)			
2007 06 14	2008 01 21	2007 11 29	
942231 BENFISH			
CFE: 3.9.3			25
Lei Ling Kft., Somfa köz 10. XI. Emelet 29, ajtó H-1107 Budapest (HU)			
2007 07 17	2008 01 21	2007 11 29	
942235 UNIQUE MSM			
CFE: 26.11.12			05, 29, 30
WALMARK, a.s., Oldřichovice 44 CZ-739 61 Třinec (CZ)			
2007 07 24	2008 01 21	2007 11 29	
942252 MUVAGEL			05
LABORATOIRES ENVENCIA, 272 rue du Faubourg Saint Honoré F-75008 PARIS (FR)			
2007 09 12	2008 01 21	2007 11 29	

942257	C.CROSSER			
CFE: 27.5.2		12		
AUTOMOBILES CITROËN, Immeuble Colisée III, 12 rue Fructidor F-75835 PARIS Cedex 17 (FR)				
2007 09 24	2008 01 21		2007 11 29	
942261	MYF			25
Abby Ventures LLC, 875 Avenue of the Americas Suite 501 New York, NY 10001 (US)				
2007 10 09	2008 01 21		2007 11 29	
942277	PRESTARIMORO			05
BIOFARMA, 22 rue Garnier F-92200 NEUILLY-SUR-SEINE (FR)				
2007 10 01	2008 01 21		2007 11 29	
942279	RITZ			39
THE RITZ HOTEL LIMITED, 14 South Street, LONDRES W1Y 5PJ (GB)				
2007 09 28	2008 01 21		2007 11 29	
942288	YAKIN			06
CFE: 26.1.1, 26.1.6, 27.5.1, 29.1.1				
Nippon Yakin Kogyo Co., Ltd., 1-5-8 Kyobashi, Chuo-ku Tokyo 104-8365 (JP)				
2007 10 04	2008 01 21		2007 11 29	
942289	MIXTOVIT			05, 31
Trouw International B.V., Veerstraat 38 NL-5831 JN Boxmeer (NL)				
2007 08 27	2008 01 21		2007 11 29	
942293	CFE: 28.5.0			33
LIMITED LIABILITY COMPANY „INTEL”, d. 75 k 1, Varshavskoe shosse RU-117556 Moscou (RU)				
2007 09 17	2008 01 21		2007 11 29	
942301	ange ou démon GIVENCHY PARIS			03
CFE: 17.2.1, 25.7.1, 29.1.13				
PARFUMS GIVENCHY, 77, rue Anatole France F-92300 LEVALLOIS-PERRET (FR)				
2007 10 10	2008 01 21		2007 11 29	
942302	nutri-pass L'essentiel de la nutrition			05, 16, 29, 30, 31, 32, 35, 38, 41
CFE: 25.3.1, 26.1.1, 29.1.14				
ITM ENTREPRISES Société Anonyme, 24 rue Auguste-Chabrieres F-75015 PARIS (FR)				
2007 10 11	2008 01 21		2007 11 29	
942304	EUTRACO			35, 39
EUTRACO N.V., Industrieweg 35 B-8800 ROESELARE (BE)				
2007 09 26	2008 01 21		2007 11 29	
942318	TE-ECONOM FLOW			05
Ivoclar Vivadent AG, Bendererstrasse 2 FL-9494 Schaan (LI)				
2007 09 26	2008 01 21		2007 11 29	
942319	TE-ECONOM BOND			05
Ivoclar Vivadent AG, Bendererstrasse 2 FL-9494 Schaan (LI)				
2007 09 26	2008 01 21		2007 11 29	
942323	TABLOK			06
Legend (Pacific) Pty. Ltd., 212 Greenhill Road EASTWOOD SA 5063 (AU)				
2007 09 13	2008 01 21		2007 11 29	
942328	Hygiene mit Herz Hygiene avec passion Hygiene with Emotion			03, 05, 44
CFE: 2.9.1, 2.9.14				
Lysoform Desinfektion AG, Burgstrasse 28 CH-8750 Glarus (CH)				
2007 10 01	2008 01 21		2007 11 29	
942348	bebe tv			38
CFE: 3.7.6, 26.1.15, 29.1.13				
MEGA MAX MEDIA, s.r.o., Sv. Vincenta 2 SK-821 03 Bratislava (SK)				
2007 09 17	2008 01 21		2007 11 29	
942381	BISOTENS			05
S.C. ANTIBIOTICE SA, Str. Valea Lupului 1 707410 Lasi (RO)				
2007 06 14	2008 01 21		2007 11 29	
942386	Feel the same			03, 14, 18
SELA EUROPE DISTRIBUTORS LIMITED, 7 Leonard Street, Room 5 London (GB)				
2007 06 27	2008 01 21		2007 11 29	
942423	IPRESSO			01, 05
Bayer Aktiengesellschaft, Kaiser-Wilhelm-Allee 51373 Leverkusen (DE)				
2007 09 20	2008 01 21		2007 11 29	
942424	PLAXIUM			01, 05
Bayer Aktiengesellschaft, Kaiser-Wilhelm-Allee 51373 Leverkusen (DE)				
2007 09 20	2008 01 21		2007 11 29	
942430	wizzair			12, 39, 43
WIZZ Air Hungary Kft., Lörinci út 59. H-2220 Vecsés (HU)				
2007 09 19	2008 01 21		2007 11 29	
942474	LuK			12
CFE: 26.1.3, 26.11.12, 27.5.10				
LuK Lamellen und Kupplungsbau Beteiligungs KG, Industriestrasse 3 77815 Bühl (DE)				
2007 09 26	2008 01 21		2007 11 29	
942475	CFE: 26.11.3, 29.1.12			12
LuK Lamellen und Kupplungsbau Beteiligungs KG, Industriestrasse 3 77815 Bühl (DE)				
2007 09 26	2008 01 21		2007 11 29	
942477	Norafin			24
CFE: 26.11.25, 27.5.1, 29.1.13				
Norafin Industries (Germany) GmbH, Gewerbegebiet Nord 3 09456 Mildenaue (DE)				
2007 09 12	2008 01 21		2007 11 29	
942489	Alpenliebe Creamfills			30
CFE: 6.19.1, 8.1.19, 27.5.1, 29.1.15				
Perfetti Van Melle S.p.A., Via XXV Aprile, 7 I-20020 Lainate (Milano) (IT)				
2007 10 16	2008 01 21		2007 11 29	
942496	Prélénia			05
CFE: 26.11.2, 27.5.2, 29.1.4				
ITM ENTREPRISES Société Anonyme, 24 rue Auguste-Chabrieres F-75015 PARIS (FR)				
2007 10 22	2008 01 21		2007 11 29	
942497	amilys			03, 05, 16
CFE: 5.3.15, 27.5.1, 29.1.12				
ITM ENTREPRISES Société Anonyme, 24 rue Auguste-Chabrieres F-75015 PARIS (FR)				
2007 10 22	2008 01 21		2007 11 29	
942528	CFE: 28.3.0			06
TIANJIN YOU FA STEEL PIPE GROUP CO., LTD., Baiyiyuan Industrial Zone, Daqiuizhuang, Jinghai County Tianjin (CN)				
2007 10 22	2008 01 21		2007 11 29	
942534	FIX & PERFECT			03
Coty Deutschland GmbH, Fort Malakoff Park, Rheinstrasse 4E 55116 Mainz (DE)				
2007 10 09	2008 01 21		2007 11 29	
942547	SUPRA INOX			11
SUPRA PLASTIK INSAAT TEKSTIL SANAYI VE TICARET LIMITED SİRKETİ, Merkez Mahallesi Genç Osmaniye Paşa Caddesi Ünlü Sokak No: 17/A Güngören İstanbul (TR)				
2007 05 10	2008 01 21		2007 11 29	
942548	YAGMUR			20, 24
CFE: 25.1.9, 27.5.1, 29.1.13				
YAGMUR MOBİLYA SANAYİ VE TİCARET ANONİM ŞİRKETİ, Hacı Sabancı Organize Sanayi Bölgesi, Atatürk Bulvarı, 1 Cadde No: 16 Adana (TR)				
2007 05 16	2008 01 21		2007 11 29	

942553	Leading the way	06, 07, 08, 12, 17, 42
MATADOR HOLDING, a.s., Streženická cesta 45 SK-020 01 Púchov (SK)		
2007 06 07	2008 01 21	2007 11 29
942564	TPA	09, 16, 35, 36, 41, 42
TPA HORWATH WIRTSCHAFTSTREUHAND UND STEUERBERATUNG GMBH, Praterstraße 62-64 A-1020 Wien (AT)		
2007 06 29	2008 01 21	2007 11 29
942569	S	
CFE: 25.5.1, 27.5.21		18, 25, 35
H. K. CENTRUM Kft, Kossuth Tér 5 H-1191 Budapest (HU)		
2007 08 02	2008 01 21	2007 11 29
942571	skála	18, 25, 35
H. K. CENTRUM Kft, Kossuth Tér 5 H-1191 Budapest (HU)		
2007 08 02	2008 01 21	2007 11 29
942573	Progetto 2000	
CFE: 26.1.17, 26.1.18		29, 30, 32
PROGETTO 2000 S.R.L., Localita Cirras Zona Industriale, Strada di Penetrazione, 7-II tratta I-09096 SANTA GIUSTA (Oristano) (IT)		
2007 08 27	2008 01 21	2007 11 29
942575	Infudrop	10
Fresenius Kabi AG, Friedrichstrasse 2-6 60323 Frankfurt (DE)		
2007 09 18	2008 01 21	2007 11 29
942605	Vino Solar CABERNET SAUVIGNON	
CFE: 6.19.7, 25.1.15, 29.1.15		33
DUNKRI KAUBANDUSE AS, Pärnu mnt 232/9 EE-11314 Tallinn (EE)		
2007 10 17	2008 01 21	2007 11 29
942606	Calista	33
DUNKRI KAUBANDUSE AS, Pärnu mnt 232/9 EE-11314 Tallinn (EE)		
2007 10 18	2008 01 21	2007 11 29
942607	CHEER UP	33
DUNKRI KAUBANDUSE AS, Pärnu mnt 232/9 EE-11314 Tallinn (EE)		
2007 10 18	2008 01 21	2007 11 29
942615	VNGRD	25
PMEC Joined Brands Ltd., Kosti Palama 5, 2nd Floor/Flat Office 201 CY-1096 Nicosia P.C. (CY)		
2007 10 25	2008 01 21	2007 11 29
942651	UMC Universal Media Corporation	
CFE: 27.5.10		09
Khablieva Liudmila, Avenue Général Guisan 60 CH-1009 Pully (CH)		
2007 10 31	2008 01 21	2007 11 29
942652	VEDAGARD	19
Vedag GmbH, Flinschstraße 10-16 60388 Frankfurt am Main (DE)		
2007 07 02	2008 01 21	2007 11 29
942654	VERTIK	12
NORAUTO INTERNATIONAL, Rue du Fort, Centre de Gros de Lesquin F-59262 SAINGHIN EN MELANTOIS (FR)		
2007 10 22	2008 01 21	2007 11 29
942659	YULONG	
CFE: 26.11.9, 28.3.0		09
YULONG COMPUTER TELECOMMUNICATION SCIENTIFIC (SHENZHEN) Co., LTD, 8 Floor, B Bldg, Hi-Tech Plaza, Tian'an Cyber Park Futian District, Shenzhen (CN)		
2007 04 24	2008 01 21	2007 11 29
942663	elpreco	
CFE: 27.5.17, 29.1.1		19, 35, 37
S.C. ELPRECO S.A., Calea Severinului nr. 44, 600209 Craiova, jud. DOLJ (RO)		
2007 05 24	2008 01 21	2007 11 29
942676	Carson M	
CFE: 21.3.15, 24.9.7, 25.1.19, 26.11.13		28
CARSON S.N.C. DI FORTINI MARCO E DEBORAH, Strada del Francese 97/2C I-10156 TORINO (IT)		
2007 09 13	2008 01 21	2007 11 29
942691	BioFlex	
CFE: 27.5.11, 29.1.13		12
AUTOMOBILES CITROËN, Immeuble Colisée III-12 rue Fructidor F-75017 Paris (FR)		
2007 10 04	2008 01 21	2007 11 29
942698	WINAIR	12, 39, 41
PATTING d.o.o., Svilaraska 2 HR-42000 Varaždin (HR)		
2007 09 04	2008 01 21	2007 11 29
942728	S skála áruházak	
CFE: 1.1.17, 27.5.11, 29.1.14		18, 25, 35
H. K. Centrum Kft, Kossuth Tér 5 H-1191 Budapest (HU)		
2007 08 02	2008 01 21	2007 11 29
942733	Roison	
CFE: 26.11.12, 27.5.1		09, 11, 35
Obshchestvo s ogranichennoy otvetstvennostyu „ROISON ELECTRONICS“, 71a, rue Islam Usmonov, 100208, arrondissement de Chilanzar, Tashkent (UZ)		
2007 09 14	2008 01 21	2007 11 29
942760	Schweppes	
CFE: 1.15.21, 5.13.7, 24.3.12, 25.1.6, 29.1.14		32, 33
Schweppes International Limited, 7 Albemarle Street London W1S 4HQ (GB)		
2007 09 24	2008 01 21	2007 11 29
942761	Schweppes	
CFE: 1.15.21, 5.7.22, 5.13.11, 24.3.12, 29.1.14		32, 33
Schweppes International Limited, 7 Albemarle Street London W1S 4HQ (GB)		
2007 09 24	2008 01 21	2007 11 29
942762	Schweppes	
CFE: 1.15.21, 5.13.7, 24.3.12, 25.1.18, 29.1.14		32, 33
Schweppes International Limited, 7 Albemarle Street London W1S 4HQ (GB)		
2007 09 24	2008 01 21	2007 11 29
942793	EPAMEDIA Mall Signage	
CFE: 26.4.9, 27.5.1, 29.1.13		35, 41
EPAMEDIA-EUROPÄISCHE PLAKAT-UND AUSSEN MEDIEN GMBH, Hoher Markt 12 A-1010 Wien (AT)		
2007 06 28	2008 01 21	2007 12 06
942822	CHOPARD HAPPY SPIRIT	03
CHOPARD INTERNATIONAL SA, Route de Promenthoux CH-1197 Prangins (CH)		
2007 10 11	2008 01 21	2007 12 06
942826	PURADRAIN	06, 07, 11, 19
Dolezal-Brandenberger Beteiligungs GmbH, Schönbrunnerstraße 13 A-1050 Wien (AT)		
2007 05 31	2008 01 21	2007 12 06
942836	Choose More Life	03, 05, 10, 16, 39
PharmaSwiss d.o.o., Vojvode Stepe 18 11000 BEOGRAD (RS)		
2007 10 03	2008 01 21	2007 12 06
942846	arm power	
CFE: 24.15.1, 26.11.8, 27.3.15, 29.1.15		25
Franz-Josef Selbach, Schloß Str. 16 41238 Mönchengladbach (DE)		
2007 10 17	2008 01 21	2007 12 06
942852	AI	
CFE: 27.5.1		16
SOCIETE BIC, 14 rue Jeanne d'Asnieres F-92110 CLICHY (FR)		
2007 10 08	2008 01 21	2007 12 06
942853	UN AMOUR DE LIEN	14
CHAUMET INTERNATIONAL S.A., 12 Place Vendôme F-75001 PARIS (FR)		
2007 10 03	2008 01 21	2007 12 06
942861	DIONYSOS	
CFE: 2.1.17, 2.1.18, 2.1.22, 29.1.13		42

SANOFI-AVENTIS, 174 avenue de France F-75013 PARIS (FR)			
2007 10 10	2008 01 21	2007 12 06	
942870	CFE: 26.11.2, 26.11.7		16
Biella-Neher AG, Erlenstrasse 44 CH-2522 Brügg (CH)			
2007 09 27	2008 01 21	2007 12 06	
942871	Biella		
CFE: 27.5.1, 29.1.13			16
Biella-Neher AG, Erlenstrasse 44 CH-2522 Brügg (CH)			
2007 09 27	2008 01 21	2007 12 06	
942889	HARDLEN		01
TOYO BOSEKI KABUSHIKI KAISHA, 2-8, Dojima Hama 2-Chome Kita-Ku, Osaka-Shi OSAKA 530-8230 (JP)			
2007 10 11	2008 01 21	2007 12 06	
943069	CFE: 28.5.0		33
Sviatoslav Igorovych NECHYTAILO, 4, Zankovetska St., flat 27, Kyiv, 1, 01001 (UA)			
2007 10 02	2008 01 21	2007 12 06	
943070	Codec by MAIN CONCEPT		
CFE: 2.1.15, 25.1.9, 27.5.10, 29.1.13			09, 41, 42
MainConcept GmbH, Elisabethstrasse 1 52062 Aachen (DE)			
2007 09 14	2008 01 21	2007 12 06	
943074	Reval Conference & Event Centre		43
Reval Hotel Management OÜ, Liivalaia 33 EE-10118 Tallinn (EE)			
2007 10 10	2008 01 21	2007 12 06	
943106	LIGHT CORRECT		03, 05
CASTER, 35 avenue Franklin Roosevelt F-75008 PARIS (FR)			
2007 10 09	2008 01 21	2007 12 06	
943125	TAILOR STORE		
CFE: 26.11.25			25
Tailor Store Sweden AB, Rusthalisgatan 21 Helsingborg (SE)			
2007 06 14	2008 01 21	2007 12 06	
943139	Vilnius knygu muge Vilnius Book Fair 2008		
CFE: 20.7.1, 26.11.7, 27.7.1, 29.1.15			35
UAB LIETUVOS PARODU CENTRAS „LITEXPO”, Laisves pr. 5 LT-04215 Vilnius (LT)			
2007 10 15	2008 01 21	2007 12 06	
943140	kindercity		
CFE: 27.3.1			09, 14, 16, 18, 25, 28, 41, 42, 43
Gostanian-Nadler Sandra + Gostanian-Nadler Jean-Christophe, Talweg 34 CH-8707 Uetikon am See (CH)			
2007 09 05	2008 01 21	2007 12 06	
943149	lifestone		05, 29, 30, 32
Lifestone GmbH, Karwendelstr. 16 82467 Garmisch-Partenkirchen (DE)			
2007 06 22	2008 01 21	2007 12 06	
943159	DUROWE		14
Jörg Schauer, Salmbacher Weg 52 75331 Engelsbrand (DE)			
2007 07 16	2008 01 21	2007 12 06	
943160	Stowa		14
Regine Schauer, Zaungasse 12 75331 Engelsbrand (DE)			
2007 07 16	2008 01 21	2007 12 06	
943169	HURON-4		07, 12
Maquinaria Lorenzana, S.A., Ctra. de Valencia, Km. 19,200 E-28529 RIVAS VACIAMADRID (Madrid) (ES)			
2007 08 22	2008 01 21	2007 12 06	
943181	HENRIETTES		30, 33
Nordbrand Nordhausen GmbH, Bahnhofstrasse 25 99734 Nordhausen (DE)			
2007 09 19	2008 01 21	2007 12 06	
943195	YAK		
CFE: 3.4.5			24
NINGBO YAK TECHNOLOGY INDUSTRIAL CO., LTD. (ningbo yike keji shiye gufen youxian gongsi), No. 501 Yayuan South Road, Shiqi Street, Yinzhou District 315000 Ningbo City, Zhejiang (CN)			
2007 10 24	2008 01 21	2007 12 06	
943241	BEFA		01, 06, 07, 09, 16, 37, 40, 41, 42, 45
Weinberger, Karl, Hölderlinstrasse 6 74226 Nordheim/ Württemberg (DE)			
2007 07 05	2008 01 21	2007 12 06	
943249	FanAttitude		
CFE: 27.5.1			25
Morel Jérôme, Ch. du Ruau 14 CH-2072 St-Blaise (CH); Sturchio Giuseppe, Pass. de la Fontaine 4 CH-2013 Colombier (CH)			
2007 10 12	2008 01 21	2007 12 06	
943285	CFE: 26.2.3, 29.1.1		07, 09, 12, 37
Konecranes Plc, Koneenkatu 8 FI-05830 HYVINKÄÄ (FI)			
2007 06 08	2008 01 21	2007 12 06	
943314	TERRASOLA		
CFE: 17.5.21, 19.8.2, 29.1.13			33
JEAN LEON S.L., Chateau León, 40 E-08775 TORRELAVIT (Barcelona) (ES)			
2007 09 03	2008 01 21	2007 12 06	
943320	TOPEPSIL		05
EGIS GYÓGYSZERGYÁR Nyilvánosan Működő Részvénytársaság, Keresztúri út. 30-38 H-1108 Budapest (HU)			
2007 09 03	2008 01 21	2007 12 06	
943321	Be First be privileged.		
CFE: 27.5.1			43
Reval Hotel Management OÜ, Liivalaia 33 EE-10118 Tallinn (EE)			
2007 10 10	2008 01 21	2007 12 06	
943369	SIFLOOR		01, 17, 37, 41
Sifloor AG, Allmendstrasse 26 CH-6210 Sursee (CH)			
2007 08 10	2008 01 21	2007 12 06	
943382	AS 24		09, 16, 36
AS 24, 1 B, rue du Charron, F-44800 Saint-Herblain (FR)			
2007 09 26	2008 01 21	2007 12 06	
943429	i INFORMATION FACTORY		
CFE: 27.5.7, 29.1.12			09, 35, 37, 38, 42
Information Factory AG, Lerchenfeldstrasse 5 CH-9014 St. Gallen (CH)			
2007 04 05	2008 02 04	2007 12 13	
943446	EMPORIO ARMANI DIAMONDS		
CFE: 3.7.16, 3.7.17, 19.3.3			03
GA MODEFINE S.A., Via Penate 4 CH-6850 Mendrisio (CH)			
2007 10 25	2008 02 04	2007 12 13	
943447	urban wave		
CFE: 26.11.13, 27.5.1			35, 36, 41
Japan Tobacco Inc., 2-2-1 Toranomom, Minato-ku Tokyo (JP)			
2007 10 26	2008 02 04	2007 12 13	
943474	Stago		
CFE: 26.13.25, 29.1.12			05, 10
DIAGNOSTICA STAGO, 9, rue des Freres Chausson F-92600 ASNIERES (FR)			
2007 09 11	2008 02 04	2007 12 13	
943475	M 1992 MEGAPORT		
CFE: 5.13.1, 27.5.1			16, 35, 42
"MEGAPORT" OOD, oul. „Nikola Gabrovski" No 81 BG-5000 Veliko Turnovo (BG)			
2007 08 27	2008 02 04	2007 12 13	
943476	MS MEGASACK		
CFE: 26.1.18, 27.5.2			16, 35, 42
"MEGAPORT" OOD, oul. „Nikola Gabrovski" No 81 BG-5000 Veliko Turnovo (BG)			
2007 08 24	2008 02 04	2007 12 13	

943484	FLASH			
CFE: 27.5.1, 29.1.1			07	
YAGMUR TARIM MAKINALARI SANAYI VE TICARET ANONIM ŞİRKETİ, Beymersan Sanayi Sitesi 2, Cad. No: 17 Beylikdüzü İSTANBUL (TR)				
2007 09 28	2008 02 04			2007 12 13
943486	REVLIMID			05
Celgene Corporation, 86 Morris Avenue Summit, NJ 07901 (US)				
2007 11 14	2008 02 04			2007 12 13
943495	MIAONI			25
CFE: 25.1.19, 27.5.10, 29.1.13				
WANG Yue, 19/B, rue Kalapács, 3eme étage 11eme porte H-1148 Budapest (HU)				
2007 05 14	2008 02 04			2007 12 13
943517	BLIZKO			36
CFE: 24.15.1, 26.1.16				
Mezhregionalny kommerchesky bank razvitiya svyazi i informatiki (otkrito aktsionerhoe obshchestvo) (OAO AKB „Svyaz-Bank“, Tverskaya ul., 7 RU-125375 Moscow (RU)				
2007 01 12	2008 02 04			2007 12 13
943526	More to See			20
Villeroy & Boch AG, Saaruferstrasse 14-18 66693 Mettlach (DE)				
2007 06 28	2008 02 04			2007 12 13
943527	AUTO EURO PROGRAM AT			04, 07, 12
CFE: 26.1.21, 26.11.8, 27.5.17, 29.1.12				
TOVARYSTVO Z OBMEZHENOJU VIDPOVIDALNISTJU „AT-INZHYNIRING“, Zakrevskogo str., 16 Kyiv 02660 (UA)				
2007 06 14	2008 02 04			2007 12 13
943534	MAGRO MERKUR			30, 31, 32, 33
CFE: 27.5.11				
MAGRO-MERKUR, spol.s r.o., npor. Bartoska 15 CZ-344 01 Domazlice (CZ)				
2007 09 03	2008 02 04			2007 12 13
943544	LINCAR			07, 11, 20, 21
LINCAR SOCIETA' PER AZIONI, Via E. Fermi, 5 I-42046 Reggioolo (Reggio Emilia) (IT)				
2007 08 27	2008 02 04			2007 12 13
943568	CFE: 28.5.0			33
Limited Liability Company „Logos“, 13, Vykonkomivska St. Dnipropetrovsk 49000 (UA)				
2007 11 08	2008 02 04			2007 12 13
943569	CFE: 28.5.0			33
Limited Liability Company „Logos“, 13, Vykonkomivska St. Dnipropetrovsk 49000 (UA)				
2007 11 08	2008 02 04			2007 12 13
943594	TF			03, 16, 21, 35, 44
CFE: 26.1.18, 27.5.19, 29.1.13				
Obshchestvo s ogranichennoy otvetstvenostyu „Triumph cosmetic“, 31/4 Novokosinskaya ul. RU-111539 Moscow (RU)				
2007 11 13	2008 02 04			2007 12 13
943616	L Laureate WORLD PHACO SYSTEM			10
CFE: 26.15.1, 27.5.1				
Alcon, Inc., Bösch 69 CH-6331 Hünenberg (CH)				
2007 11 01	2008 02 04			2007 12 13
943620	i CEM			05, 09, 10
CFE: 26.11.7, 27.5.7				
Heraeus Kulzer GmbH, Grüner Weg 11 63450 Hanau (DE)				
2007 08 30	2008 02 04			2007 12 13
943826	John Baner JEANSWEAR 1986			25
CFE: 25.1.1, 26.4.18, 27.5.1, 29.1.14				
bon prix Handelsgesellschaft mbH, Haldesdorfer Strasse 61 22179 Hamburg (DE)				
2007 10 11	2008 02 04			2007 12 13
943827	C.W. CASUAL WEAR			25
CFE: 24.17.2, 26.4.18, 27.5.24				
bon prix Handelsgesellschaft mbH, Haldesdorfer Strasse 61 22179 Hamburg (DE)				
2007 10 11	2008 02 04			2007 12 13
943867	ELMICH Smart Cook			06, 11, 21
CFE: 2.1.1, 26.1.14, 27.5.9				
ELMICH Trading, s.r.o., Husarova 166/10 CZ-700 30 Ostrava, Výškovice (CZ)				
2007 09 05	2008 02 04			2007 12 13
943869	Schweppes			32, 33
CFE: 1.15.21, 7.5.15, 25.1.6				
Schweppes International Limited, 7 Albemarle Street (GB)				
2007 09 24	2008 02 04			2007 12 13
943880	BLUETEC			01, 03, 04
Daimler AG, Mercedesstrasse 137 70327 Stuttgart (DE)				
2007 07 25	2008 02 04			2007 12 13
943887	APEX ALT			09, 37, 41
CFE: 26.3.1, 26.4.4, 26.11.8				
APEX Trading, s.r.o., Strašnická 3165/1b CZ-102 00 Praha 10 (CZ)				
2007 08 22	2008 02 04			2007 12 13
943907	ADICO			05
Adico Pharma AG, Binningerstrasse 95 CH-4123 Allschwil (CH)				
2007 10 07	2008 02 04			2007 12 13
943929	TRAIDENIS			11, 37
CFE: 1.15.15, 29.1.12				
UAB „TRAIDENIS“, Pramonės pr. 31 LT-62175 Alytus (LT)				
2007 10 08	2008 02 04			2007 12 13
943953	COSMETIC BAR			06, 11, 20, 35
Mme Nathalie PARISOT, 3, rue Louis Aurégli MC-98000 Monaco (MC)				
2007 10 09	2008 02 04			2007 12 13
943960	IFOLOR			01, 09, 16, 35, 38, 39, 40, 41, 42
PCK-Holding AG, Sonnenwiesenstrasse 2 CH-8280 Kreuzlingen (CH)				
2007 07 05	2008 02 04			2007 12 13
943965	B&T DESIGN			20
CFE: 24.17.25, 29.1.4				
BATA METAL MOBILYA TASARIM ÜRETİM LIMITED ŞİRKETİ, Pelitli Köyü (Gebze Asfalt Fabrikası Yani) GEBZE-KOCAELI (TR)				
2007 04 18	2008 02 04			2007 12 13
943984	Super-Kontik			30
CLOSED JOINT STOCK COMPANY „INDUSTRIAL ASSOCIATION „KONTI“, 6-b, Bul. Shevchenko Donetsk 83100 (UA)				
2007 09 11	2008 02 04			2007 12 13
944010	RADICALLY NO SURGETICS			03
PARFUMS GIVENCHY, 77, rue Anatole France F-92300 LEVALLOIS-PERRET (FR)				
2007 10 19	2008 02 04			2007 12 13
944013	MONOTENS			05
PharmaSwiss d.o.o., Vojvode Stepe 18 11000 BEOGRAD (RS)				
2007 10 12	2008 02 04			2007 12 13
944014	VERANGO			01, 05
Bayer Aktiengesellschaft, Kaiser-Wilhelm-Allee 51373 Leverkusen (DE)				
2007 10 10	2008 02 04			2007 12 13
944015	CFE: 2.3.11			30
NATURANT SYSTEMS INC, P.O. Box 3321, Road Town, Drake Chambers Tortola (VG)				
2007 10 05	2008 02 04			2007 12 13
944026	HAIRWELL SELECTION			03
Plus Warenhandelsgesellschaft mbH, Wissollstrasse 5-43 45478 Mülheim an der Ruhr (DE)				
2007 10 01	2008 02 04			2007 12 13

944049	QUANU		
CFE: 27.5.1, 28.3.0			20
ChengDu QuanYou Furniture Co., Ltd., Yangma Town, ChongZhou City SiChuan Province (CN)			
2007 11 15	2008 02 04		2007 12 13
944050	CRUZ DEL INDIO		
CFE: 1.3.17, 4.5.5, 25.1.9, 27.5.10, 29.1.14			33
Wein-und Sektkellerei Jakob Gerhardt Niersteiner Schlosskellereien GmbH & Co. KG, Besitz Nierstein/Dexheim, Dalheimer Strasse 55278 Dexheim (DE)			
2007 10 19	2008 02 04		2007 12 13
944051	CRUZ DEL INDIO		
CFE: 1.3.17, 4.5.5, 25.1.9, 26.11.12, 29.1.14			33
Wein-und Sektkellerei Jakob Gerhardt Niersteiner Schlosskellereien GmbH & Co. KG, Besitz Nierstein/Dexheim, Dalheimer Strasse 55278 Dexheim (DE)			
2007 10 19	2008 02 04		2007 12 13
944067	absodine		
CFE: 26.1.18, 27.5.1, 29.1.12			05, 16, 25
ITM ENTREPRISES Société Anonyme, 24 rue Auguste-Chabrieres F-75015 PARIS (FR)			
2007 10 22	2008 02 04		2007 12 13
944072	Alnavit		
CFE: 03, 05, 29, 30, 32			
Alnavit GmbH, Darmstädter Straße 63 64404 Bickenbach (DE)			
2007 04 16	2008 02 04		2007 12 13
944096	LUXSHAV		
CFE: 26.3.5, 27.3.1, 27.5.1			08
NINGBO HAIFU EXPORTS CO., LTD., Hedong village, Yongjiang town, Jiangbei district, Ningbo City Zhejiang province 315000 (CN)			
2007 11 16	2008 02 04		2007 12 13
944112	K		
CFE: 27.5.21, 29.1.13			16, 36
KLEPIERRE, 21 avenue Kléber F-75116 PARIS (FR)			
2007 10 24	2008 02 04		2007 12 13
944129	EUNTD		
CFE: 09, 16, 41			
Ing. Virt Roman, Husova ulice 389 CZ-391 82 Veselí nad Lužnicí (CZ)			
2007 08 09	2008 02 04		2007 12 13
944139	MARTY RAY		
CFE: 32, 33, 35			
OBSCHESTVO S OGRANICHENNOY OTVETSTVENNOSTYU „ALKON“, Sankt-Petersburg, ul. Karavaevskaya 59, RU-192177 lit. P (RU)			
2007 10 04	2008 02 04		2007 12 13
944142	ERRE2		
CFE: 26.11.9			07, 11
ERRE2 S.R.L., Via IV Novembre, n. 81 I-31028 VAZZOLA (TV) (IT)			
2007 10 08	2008 02 04		2007 12 13
944143	Erremix		
CFE: 27.5.1			07, 11
ERRE2 S.R.L., Via IV Novembre, n. 81 I-31028 VAZZOLA (TV) (IT)			
2007 10 08	2008 02 04		2007 12 13
944184	MOBILedit		
CFE: 09			
ing. Kožušník Dušan, Tylovice 2011 CZ-756 61 Rožnov pod Radhoštěm (CZ)			
2007 05 14	2008 02 04		2007 12 13
944206	VIN AVENUE		
CFE: 7.11.25			33
VOX-DESIGN S.R.L., Str. Mitropolit Varlaam nr. 80 MD-2012 Chişinău (MD)			
2007 09 24	2008 02 04		2007 12 13
944210	RED & GOLD		
CFE: 24.17.25, 25.1.9, 27.5.1, 29.1.12			03
Radka Dimitrova Vitkova, j.k. Gotse Deltchev, bl. 14, ent. A, ap. 7 BG-1404 Sofia (BG)			
2007 09 24	2008 02 04		2007 12 13
944227	EMOZIONI IN MUSICA		
CFE: 16			
RICHEMONT ITALIA S.P.A., Via Ludovico di Breme, 44 I-20156 MILANO (IT)			
2007 10 19	2008 02 04		2007 12 13
944296	all seasons HOTELS is all you need.		
CFE: 26.4.6, 27.5.1, 29.1.12			35, 36, 43
ACCOR, 2 rue de la Mare Neuve F-91000 EVRY (FR)			
2007 11 06	2008 02 04		2007 12 13
944297	all is all you need.		
CFE: 29.1.3			35, 36, 43
ACCOR, 2 rue de la Mare Neuve F-91000 EVRY (FR)			
2007 11 02	2008 02 04		2007 12 13
944311	Solto-Tex		
CFE: 09, 18, 24, 25, 28			
Hostettler AG Sursee, Haldenmattstrasse 3 CH-6210 Sursee (CH)			
2007 09 12	2008 02 04		2007 12 13
944312	SEVEN TIKI		
CFE: 4.5.21, 5.5.20, 26.11.3, 29.1.13			33
Bacardi & Company Limited, Aeulestrasse 5 FL-9490 Vaduz (LI)			
2007 06 13	2008 02 04		2007 12 13
944324	LUMI		
CFE: 09, 10			
Carl Zeiss AG, Carl-Zeiss-Strasse 22 73447 Oberkochen (DE)			
2007 10 22	2008 02 04		2007 12 13
944325	EyeMag		
CFE: 09, 10			
Carl Zeiss AG, Carl-Zeiss-Strasse 22 73447 Oberkochen (DE)			
2007 10 22	2008 02 04		2007 12 13
944337	Trophées Aléonard		
CFE: 5.13.1, 29.1.12			19, 41
KORAMIC TUILES, Lanterne Vertiere F-25170 RECOLOGNE (FR)			
2007 11 08	2008 02 04		2007 12 13
944360	GTS Companion		
CFE: 10			
Sensys Medical, Inc., 7470 West Chandler Blvd. Chandler, AZ 85226 (US)			
2007 10 25	2008 02 04		2007 12 13
944379	"MACOLIVE"		
CFE: 29			
RUSSOLIVA, S.L., Crtra. Morón, s/n E-41600 ARAHAL (Sevilla) (ES)			
2007 05 11	2008 02 04		2007 12 13
944382	ARKO QUA		
CFE: 03			
Evyap Sabun Yag Gliserin Sanayi ve Ticaret Anonim Şirketi, Ayazaga Cendere Yolu No: 10 Levent, Istanbul (TR)			
2007 04 30	2008 02 04		2007 12 13
944398	TAHITI DARK		
CFE: 33			
Bacardi & Company Limited, Aeulestrasse 5 FL-9490 Vaduz (LI)			
2007 06 12	2008 02 04		2007 12 13
944399	SEVEN TIKI		
CFE: 33			
Bacardi & Company Limited, Aeulestrasse 5 FL-9490 Vaduz (LI)			
2007 06 12	2008 02 04		2007 12 13
944407	AOPEC		
CFE: 5.5.20			12
Wang Zesheng, No.1, Street 14 Xingning, Middle Road Chengguan Town Ninghai County Zhejiang Province (CN)			
2007 06 06	2008 02 04		2007 12 13
944409	D DREAMON		
CFE: 26.1.18, 27.5.1			16, 25, 35
ABDULLAH KARUSERCI, Şihcan Caddesi, Güzelce Sokak, No:8 GAZIANTEP (TR)			
2007 06 29	2008 02 04		2007 12 13
944428	TOPLITE		
CFE: 10			
Semaco Sun Sky GmbH, Planiger Straße 34, Industriegelände Dr. Jacob 55543 Bad Kreuznach (DE)			
2007 08 22	2008 02 04		2007 12 13

944430	NEMIROFF SPORT	25, 32, 35
Nemiroff Intellectual Property Establishment, Städtle 31 FL-9490 Vaduz (LI)		
2007 08 14	2008 02 04	2007 12 13
944436	MixNatural	
CFE: 5.3.14, 29.1.12 01, 03, 05, 29, 32		
Daroosazi Eksir co., No:15, Rahmati St. Valiasr Square, Tehran (IR)		
2007 09 10	2008 02 04	2007 12 13
944438	AGP	01
Asahi Kasei Medical Co., Ltd., 9-1, Kanda Mitoshiro-cho, Chiyoda-ku Tokyo 101-8481 (JP)		
2007 09 19	2008 02 04	2007 12 13
944471	APHASIA SCRIPTS	09
Rehabilitation Institute of Chicago, 345 East Superior Street Chicago, IL 60611 (US)		
2007 10 23	2008 02 04	2007 12 13
944533	for your Beauty	
CFE: 4.2.1, 26.1.15, 27.5.1, 27.5.9 08, 10, 20, 21, 25, 26		
Dirk Rossmann GmbH, Isernhägenerstrasse 16 30938 Burgwedel (DE)		
2007 10 16	2008 02 04	2007 12 13
944543	BLUE MOUNTAIN ARTS	16
BMA HOLDINGS, LLC, ONE AMERICAN ROAD CLEVELAND, OH 44144 (US)		
2007 11 08	2008 02 04	2007 12 13
944585	FIN-NOR	28
W.C. Bradley/Zebco Holdings, Inc., 6101 East Apache Street Tulsa, OK 74115 (US)		
2007 11 15	2008 02 04	2007 12 13
944602	ENJOY FREEDOM	
CFE: 1.3.1, 3.7.16, 5.1.12, 27.5.1, 29.1.13 25, 34		
TOBACCO'S IMEX S.P.A., Strada Villanova, 43 I-14017 Valfenera (AT) (IT)		
2007 10 29	2008 02 04	2007 12 13
944609	D LIGHT	
CFE: 25.1.25, 27.5.1, 29.1.13 32, 33		
ALDARIS, A/S, Tvaika iela 44 LV-1005 Riga (LV)		
2007 10 19	2008 02 04	2007 12 13
944610	D LIGHT	32, 33
ALDARIS, A/S, Tvaika iela 44 LV-1005 Riga (LV)		
2007 10 19	2008 02 04	2007 12 13
944612	total90	25, 26
"JUMPER" EOOD, j.k. „Obelia 1”, bl. 110, vh. G, ap. 72 BG-1387 Sofia (BG)		
2007 10 26	2008 02 04	2007 12 13
944614	Cem	
CFE: 27.5.11, 29.1.12 29		
OKULLU GIDA MADDELERI SANAYI VE TICARET LIMITED ŞİRKETİ, Edremit Asfaltı 3. Km. Havran/Balikesir (TR)		
2007 10 17	2008 02 04	2007 12 13
944618	HTL	
CFE: 26.1.18, 27.5.24 06		
TAIZHOU HONGTAI VALVES INDUSTRIAL CO., LTD., Chumen Zhongshan Industrial District, Yuhuan Zhejiang (CN)		
2007 11 15	2008 02 04	2007 12 13
944619	KEMPEL	
CFE: 9.3.9, 26.4.16, 27.5.1, 29.1.12 25		
Kempel Bekleidung GmbH, Neuffener Straße 24 72574 Bad Urach (DE)		
2007 10 24	2008 02 04	2007 12 13
944631	NUTRI-DERMO SKIN	
CFE: 26.4.18, 27.5.1, 29.1.13 03		
Coty Prestige Lancaster Group GmbH, Fort Malakoff Park, Rheinstrasse 4E 55116 Mainz (DE)		
2007 10 26	2008 02 04	2007 12 13
944639	M JIANMING	
CFE: 27.5.1 07		
FUAN YUANDONG AMERICAN CHINA ELECTRIC CO., LTD., Qinxiyang Industrial Area, Fuan 355019 FUJIAN (CN)		
2007 11 19	2008 02 04	2007 12 13
944643	ORHANOGLU Gold Ege	
CFE: 25.3.1, 27.5.24 29		
ORHANOGLU GIDA SANYI TICARET KOLLEKTIF ŞİRKETİ ISMET VE MEHMET ÖNAL, Ortakçı Köyü p.k: 17, BURHANKENT AYDIN (TR)		
2007 10 04	2008 02 04	2007 12 13
944653	RIYA	12
ZHEJIANG RIYA MOTORCYCLE CO., LTD., Luqiao Xin'An South Street Luqiao District Taizhou City Zhejiang Province (CN)		
2007 11 19	2008 02 04	2007 12 13
944655	SUMBOW	
CFE: 1.15.23, 27.5.1 10		
SHA NA, Room 302, No. 14 Yuanhe Lane, Wangnong Xiaoqu Ningbo 315041 Zhejiang (CN)		
2007 10 15	2008 02 04	2007 12 13
944662	ANIMEDAZON	05
aniMedica GmbH, Im Südfeld 9 48308 Senden (DE)		
2007 11 01	2008 02 04	2007 12 13
944683	zambelli	06, 11, 19, 20, 37
Zambelli GmbH, Passauer Straße 3+5 94481 Grafenau/Haus i. Wald (DE)		
2007 05 22	2008 02 04	2007 12 20
944688	OXYLANE	25, 28, 41, 43
DECATHLON, 4 boulevard de Mons F-59650 VILLENEUVE D'ASCQ (FR)		
2007 10 19	2008 02 04	2007 12 20
944701	VOCOLLECT VOICECLIENT	09
Vocollect, Inc., 701 Rodi Road Pittsburgh, PA 15235 (US)		
2007 11 15	2008 02 04	2007 12 20
944705	RICHLEY	
CFE: 27.5.1 24		
SHENZHEN RICHLEY IMPORT & EXPORT CO., LTD., 19 C,D,E,F Guomao Commerce Mansion, Nanhu Road, Luohu District 518014 Shenzhen City, Guandgdong Province (CN)		
2007 11 16	2008 02 04	2007 12 20
944709	engage	
CFE: 26.1.16, 26.1.24 10		
Alcon, Inc., Bösch 69 CH-6331 Hünenberg (CH)		
2007 11 08	2008 02 04	2007 12 20
944950	FITOVAl	
CFE: 2.9.25, 27.5.1, 29.1.13 03, 05		
KRKA, tovarna zdravil, d.d., Novo mesto, Šmarješka cesta 6 SI-8501 Novo mesto (SI)		
2007 09 04	2008 02 04	2007 12 20
944951	DAYS IN COLOURS Renkli Günler	
CFE: 27.5.15, 29.1.15 24, 25		
GÜL-BAY DEKORASYON MOBİLYA EV TEKSTİL VE HEDİYELİK ESYA SANAYİ VE TICARET LIMITED SİRKETİ, Altintepe Mahallesi Degirmenyolu Sokak No: 15/A KÜCÜKYALI-İSTANBUL (TR)		
2007 09 04	2008 02 04	2007 12 20
944952	MELTDOWN	05
Vital Pharmaceuticals, Inc., 15751 S.W. 41st Street, Suite 300 Davie, FL 33331 (US)		
2007 10 16	2008 02 04	2007 12 20
944970	CHS	22
Changhong Plastic Co., Ltd., Xinguang Industrial Park, Liushi Town, Leqing City Zhejiang Province (CN)		
2007 11 15	2008 02 04	2007 12 20
944979	FlexiCote	01
COMPO GmbH & Co. KG, Gildenstraße 38 48157 Münster (DE)		
2007 11 02	2008 02 04	2007 12 20

945015	PALLANT	01, 16, 17	
	Kazanskoe otkritoe aktsionernoje obstchestvo „Organitchesky sintez”, 101, oul. Belomorskaya RU-420051 Kazan (RU)		
2007 08 17		2007 12 20	
		2008 02 04	
945069	CARLING	07, 12, 37, 39	
	CARLING, spol. s r.o., Hviezdoslavova 51 CZ-627 00 Brno (CZ)		
2007 08 01		2007 12 20	
		2008 02 04	
945116	STRONG-TIE	06	
	SIMPSON STRONG-TIE CO. INC., 5956 W. Las Positas Boulevard Pleasanton, CA 94588 (US)		
2007 07 03		2007 12 20	
		2008 02 04	
945118	THERE IS NO EQUAL	01, 06	
	Simpson Strong-Tie Company, Inc., 5956 W. Las Positas Blvd. Pleasanton, CA 94588 (US)		
2007 07 03		2007 12 20	
		2008 02 04	
945119	SIMPSON STRONG-TIE	06	
	SIMPSON STRONG-TIE COMPANY, INC., Suite 400, 4120 Dublin Blvd. Dublin, CA 94568 (US)		
2007 07 05		2007 12 20	
		2008 02 04	
945120	STOXX GRAND PRIX	09, 35, 36, 41, 45	
	Stoxx AG, Selnaustrasse 30 CH-8001 Zürich (CH)		
2007 07 10		2007 12 20	
		2008 02 04	
945126	Monte-Bianco	07	
	Monte-Bianco Diamond Applications Co., Ltd., No. 7, Xingye Ba Road, Guanglong Industrial Park, Chencun Town, Shunde District, Foshan City Guangdong Province (CN)		
2007 08 06		2007 12 20	
		2008 02 04	
945140	LUTY	33	
	Respublikanskoe proizvodstvennoe unitarnoe predpriyatie „Grodnensky likero-vodochniy zavod „NEMANOFF”, 22, ul. Vilenskaya 230023 Grodno (BY)		
2007 09 12		2007 12 20	
		2008 02 04	
945160	ALFA ROMEO DNA	12	
	FIAT AUTO S.p.A., Corso Giovanni Agnelli, 200 I-10135 TORINO (IT)		
2007 10 29		2007 12 20	
		2008 02 04	
945170	BD Bona Dea		
	CFE: 27.5.1	24, 25, 35	
	HOLDA, SIA, Ganibu dambis 29 LV-1005 Riga (LV)		
2007 11 06		2007 12 20	
		2008 02 04	
945173	DA XIN		
	CFE: 26.4.18, 27.5.11, 27.5.19	21	
	CHAOZHOU DAXIN ARTS & CRAFTS CO.,LTD., Chaozhou Avenue North, Chaozhou City Guangdong Province (CN)		
2007 11 15		2007 12 20	
		2008 02 04	
945176	CHANGER		
	CFE: 27.5.1	11	
	NINGBO CHENJIA ELECTRICAL EQUIPMENT CO., LTD., Xinpu Town Industrial Estate, Cixi ZHEJIANG (CN)		
2007 11 15		2007 12 20	
		2008 02 04	
945191	IdentPro	09, 16, 42	
	Embedded Innovation GmbH & Co. KG, Steinkaule 86 53757 Sankt Augustin (DE)		
2007 10 23		2007 12 20	
		2008 02 04	
945213	otp bank		
	CFE: 26.1.12, 26.2.7, 27.5.1, 29.1.11	09, 35, 36	
	OTP Bank Nyrt, Nádor u. 16 H-1051 Budapest (HU)		
2007 06 04		2007 12 20	
		2008 02 04	
945244	SMILE THERAPY	09, 16, 41, 44	
	Park Jae Woo, Chong Ro Ku, Myong Ryun Dong 2 Ga 8-5 Seoul (KR)		
2007 08 17		2007 12 20	
		2008 02 04	
945247	Nao	07, 09, 28	
	ALDEBARAN ROBOTICS, 168 bis-170 rue Raymond Losscrand F-75014 Paris (FR)		
2007 11 09		2007 12 20	
		2008 02 04	
945251	7:15 AM IN BALI	03	
	KENZO S.A, 18 rue Vivienne F-75002 PARIS (FR)		
2007 11 09		2007 12 20	
		2008 02 04	
945259	NEPTEO	09	
	LEGRAND FRANCE, 128 avenue de Lattre de Tassigny F-87000 LIMOGES (FR); LEGRAND SNC, 128 avenue de Lattre de Tassigny F-87000 LIMOGES (FR)		
2007 08 01		2007 12 20	
		2008 02 04	
945283	RIMMEL GLAM'EYES	03	
	Coty Deutschland GmbH, Fort Malakoff Park, Rheinstrasse 4E 55116 Mainz (DE)		
2007 11 08		2007 12 20	
		2008 02 04	
945294	HIGHMARK	25	
	INPA NAKIŞ TEKSTİL SANAYİ VE TICARET LIMITED ŞİRKETİ, Merkez Mahallesi Fatih Caddesi Köksal Sokak No:14 YENİBOSNA-İSTANBUL (TR)		
2007 10 04		2007 12 20	
		2008 02 04	
945305	LARK	25	
	ZHEJIANG TEXTILES IMPORT & EXPORT GROUP CO., LTD., 165 Zhonghe Zhong Road Hangzhou (CN)		
2007 11 15		2007 12 20	
		2008 02 04	
945307	KJYJ		
	CFE: 27.5.1	07	
	Ningbo Jinhong Bearing Co., Ltd., Pengnan Village, Henghe Town, Cixi 315300 Zhejiang (CN)		
2007 11 19		2007 12 20	
		2008 02 04	
945311	SPROUTING		
	CFE: 5.3.15, 26.1.15, 28.3.0	30	
	CHINA TEA CO., LTD., No. 208, An Ding Men Wai Street 100011 Beijing (CN)		
2007 11 21		2007 12 20	
		2008 02 04	
945312	XYLOPRIM	02	
	BLANCHON (S.A.), 28 rue Charles Martin F-69190 SAINT FONS (FR)		
2007 11 09		2007 12 20	
		2008 02 04	
945338	OTTO OFFICE		
	CFE: 27.5.2, 27.5.17, 29.1.13	02, 03, 05, 06, 07, 08, 09, 11, 14, 16, 18, 20, 21, 35, 38	
	Otto (GmbH & Co KG), Wandsbeker Str. 3-7 22179 Hamburg (DE)		
2006 12 15		2007 12 20	
		2008 02 04	
945344	DUCKUMENTATION	35, 41, 42	
	itl Institut für technische Literatur AG, Moosacher Strasse 14 80809 München (DE)		
2007 08 27		2007 12 20	
		2008 02 04	
945351	RICE BEARS	29, 30, 32	
	RACIO, s.r.o., Národních hrdinů 22 CZ-690 02 Břeclav (CZ)		
2007 05 28		2007 12 20	
		2008 02 04	
945355	ISTINITE ISPOVIJEDI moja tajna		
	CFE: 27.5.10, 29.1.13	16, 35, 41	
	REVIJE d.o.o., Slavonska avenija 4 HR-10000 Zagreb (HR)		
2007 05 29		2007 12 20	
		2008 02 04	
945360	sesta		
	CFE: 25.3.1	29, 30	
	SOCIETE NOUVELLE DES PRODUITS SESTA SA, Q.I. SIDI GHANEM LOT 524 MARRAKECH MENARA (MA)		
2007 06 21		2007 12 20	
		2008 02 04	
945361	Produits Sesta		
	CFE: 15.1	29, 30	
	SOCIETE NOUVELLE DES PRODUITS SESTA SA, Q.I. SIDI GHANEM LOT 524 MARRAKECH MENARA (MA)		
2007 06 21		2007 12 20	
		2008 02 04	
945362	polysan		
	CFE: 12.3.3	10, 11	
	POLYSAN s.r.o., Nesměřice 52 CZ-285 22 Zruč nad Sázavou (CZ)		
2007 07 11		2007 12 20	
		2008 02 04	

945385	engel			
CFE: 26.1.18, 26.1.24, 27.5.24, 29.1.7				
	Nähr-Engel GmbH, Klever Straße 48 47574 Goch (DE)	29, 30		
2007 09 14	2008 02 04		2007 12 20	
945389	GREEN ISLAND			
CFE: 5.3.15, 25.1.9, 29.1.13				
	H.E.Y. GIDA SANAYI VE TICARET LIMITED SIRKETI, Çınardere Mahallesi, Akan Sokak No: 17 Pendik-ISTANBUL (TR)	05		
2007 09 18	2008 02 04		2007 12 20	
945401	John Baner JEANSWEAR			
CFE: 25.1.1, 27.5.1, 29.1.13				
	bon prix Handelsgesellschaft mbH, Haldesdorfer Strasse 61 22179 Hamburg (DE)	25		
2007 10 12	2008 02 04		2007 12 20	
945413	Vpump			
CFE: 26.1.18, 26.1.24, 27.5.24				
	Li Mingzeng, Xiaoquan Street, Taiping Town, Wenling Zhejiang Province (CN)	07		
2007 11 21	2008 02 04		2007 12 20	
945421	DuoTemp			
Coltene/Whaledent AG, Feldwiesenstrasse 20 CH-9450 Altstätten (CH)				
2007 11 09	2008 02 04		2007 12 20	
945437	fenbag			
CFE: 27.5.11, 29.1.12				
	Susanne Haager, Am Stadtwald 1/2/16 A-2130 Mistelbach (AT)	06, 19		
2007 09 07	2008 02 18		2007 12 27	
945439	Shaman			
Aminostar s.r.o., Loukov 55 CZ-294 11 Loukov u Mnichova Hradiště (CZ)				
2007 06 20	2008 02 18		2007 12 27	
945444	SOLES mavi M			
CFE: 27.5.19, 29.1.12				
	MEHMET TEKDEMİR, Mimar Kemalettin Mh. Çobançavuş Medrese Sk. Levent Bazaar No: 21/8 LALELI/ISTANBUL (TR)	25		
2007 09 27	2008 02 18		2007 12 27	
945459	ENCHANT			
Tesco Stores Limited, Tesco House, Delamare Road Cheshunt, Hertfordshire, EN8 9SL (GB)				
2007 11 12	2008 02 18		2007 12 27	
945493	Andy Stonewood			
CFE: 5.1.3, 5.1.11, 27.3.1				
	FAST ČR, a.s., Černokostelecká 2111 CZ-100 00 Praha 10 (CZ)	15		
2007 09 19	2008 02 18		2007 12 27	
945511	PREXAREL			
BIOFARMA, 22 rue Garnier F-92200 NEUILLY-SUR-SEINE (FR)				
2007 11 05	2008 02 18		2007 12 27	
945525	GREE			
CFE: 26.1.16, 27.5.1				
	GREE ELECTRIC APPLIANCES, INC. OF ZHUHAI, Jinji West Road, Qianshan Zhuhai Guangdong (CN)	11, 35, 37		
2007 03 13	2008 02 18		2007 12 27	
945529	CFE: 28.5.0, 29.1.12			
	OOO „O!Gud-Retail“, 11, Burdenko str. RU-119121 Moscow (RU)	03, 16, 21, 35, 44		
2007 05 04	2008 02 18		2007 12 27	
945534	moja Sudbina			
CFE: 27.5.3, 29.1.13				
	REVIJE d.o.o., Slavonska avenija 4 HR-10000 Zagreb (HR)	16, 35, 41		
2007 05 29	2008 02 18		2007 12 27	
945543	CFE: 1.15.15, 5.5.20, 29.1.12			
	Ivoclar Vivadent AG, Bendererstrasse 2 FL-9494 Schaan (LI)	05, 10		
2007 05 24	2008 02 18		2007 12 27	
945549	CAPRESSO			
CAPRESSO, INC., 81 RUCKMAN ROAD Closter, NJ 07624 (US)				
2007 08 16	2008 02 18		2007 12 27	
945560	cemdag cem			
CFE: 1.1.1, 29.1.4				
	CEMDAG AYDINLATMA SANAYI VE TICARET ANONIM SIRKETI, A.O.S.B. 10007 Sokak, No:4 IZMIR (TR)	11		
2007 07 13	2008 02 18		2007 12 27	
945575	AKBEND			
CFE: 25.3.1, 26.11.9, 29.1.13				
	AKYAPAK MAKINA SANAYI VE TICARET LIMITED ŞİRKETİ, Akçalar Sanayi Bölgesi Sanayi Caddesi No:8 AKÇALAR/BURSA (TR)	07		
2007 09 14	2008 02 18		2007 12 27	
945662	KNUP			
PUTIAN ALA FOOTWEAR & CLOTHING CO., LTD, No. 5, Bendiantou, Xiushan County, Quanguanwang Industrial Zone, Hushi Town, Xiuyu District, Putian City Fujian Province (CN)				
2007 11 15	2008 02 18		2007 12 27	
945705	GIGASEWER			
CFE: 26.1.3, 26.4.6, 27.5.1, 29.1.12				
	Drossbach GmbH & Co. KG, Max-Drossbach-Strasse 7 86641 Rain am Lech (DE)	07, 17, 19		
2007 10 31	2008 02 18		2007 12 27	
945706	GIGADRAIN			
CFE: 26.1.3, 26.4.6, 27.5.10, 29.1.12				
	Drossbach GmbH & Co. KG, Max-Drossbach-Strasse 7 86641 Rain am Lech (DE)	07, 17, 19		
2007 10 31	2008 02 18		2007 12 27	
945723	DNEPROSPETSSTAL			
CFE: 27.5.1				
	Vidkryte aktsionerne tovarystvo „Electrometallurgijnyj zavod „Dneprospetsstal“ im. A.M. Kuzmina, Pivdenne shose 81 Zaporizhzhia 69008 (UA)	06, 40		
2007 11 15	2008 02 18		2007 12 27	
945734	t t-funny			
CFE: 27.3.1, 27.5.2, 29.1.13				
	MARKA TEKSTİL PAZARLAMA SANAYI VE TICARET ANONİM SIRKETİ, Haramidere Horoz Tesisleri AVCILAR-ISTANBUL (TR)	25		
2007 11 02	2008 02 18		2007 12 27	
945739	STANNOPURE			
Atotech Deutschland GmbH, Erasmusstrasse 20 10553 Berlin (DE)				
2007 11 08	2008 02 18		2007 12 27	
945750	MEDIANOCHÉ			
MIGUEL TORRES S.A., Miquel Torres i Carbó, 6 E-08720 VILAFRANCA DEL PENEDES (Barcelona) (ES)				
2007 10 04	2008 02 18		2007 12 27	
945756	CONCEPCION			
MIGUEL TORRES S.A., Miquel Torres i Carbó, 6 E-08720 VILAFRANCA DEL PENEDES (Barcelona) (ES)				
2007 10 19	2008 02 18		2007 12 27	
945757	LA PLAZA			
MIGUEL TORRES S.A., Miquel Torres i Carbó, 6 E-08720 VILAFRANCA DEL PENEDES (Barcelona) (ES)				
2007 10 19	2008 02 18		2007 12 27	
945758	PAZO DEL OBISPO			
MIGUEL TORRES S.A., Miquel Torres i Carbó, 6 E-08720 VILAFRANCA DEL PENEDES (Barcelona) (ES)				
2007 10 19	2008 02 18		2007 12 27	
945761	LUXOS			
MIGUEL TORRES S.A., Miquel Torres i Carbó, 6 E-08720 VILAFRANCA DEL PENEDES (Barcelona) (ES)				
2007 10 19	2008 02 18		2007 12 27	

945762 NARVAL	33	NATURALLOOK Srl, Via Braille, 7 I-39100 BOLZANO (IT)	
MIGUEL TORRES S.A., Miquel Torres i Carbó, 6 E-08720		2007 09 03	2008 02 18 2007 12 27
VILAFRANCA DEL PENEDES (Barcelona) (ES)			
2007 10 19	2008 02 18		2007 12 27
945763 LA OSCURIDAD	29, 30	945961 VietinBank	
MIGUEL TORRES S.A., Miquel Torres i Carbó, 6 E-08720		CFE: 26.15.1, 27.5.1, 29.1.13	36
VILAFRANCA DEL PENEDES (Barcelona) (ES)		VIETNAM BANK FOR INDUSTRY AND TRADE, 108 Tran Hung Dao	
2007 10 19	2008 02 18	Street, Hoan Kiem District Hanoi (VN)	
		2007 10 11	2008 02 18 2007 12 27
945818 voneuw swissei.ch		945981 HAIJIU	
CFE: 8.7.11, 24.13.1	29, 31, 35, 42	CFE: 27.5.17	09
Daniel von Euw, An der Halde 7 CH-8154 Oberglatt (CH)		ZHEJIANG HAIJIU BATTERY CO., LTD., Shitang Village, Banshan	
2007 11 16	2008 02 18	Town, Hangzhou City Zhejiang Province (CN)	
		2007 11 19	2008 02 18 2007 12 27
945826 DICARRA		945985 MEL MERIO Famous Girl	
CFE: 3.7.17, 29.1.12	25	CFE: 27.5.9	03
OOO „Soyuz Komfort”, str. 1V, 7/8, Cherkassky B. per. RU-109012		Dirk Rossmann GmbH, Isernhägener Str. 16 30938 Burgwedel (DE)	
Moscow (RU)		2007 11 05	2008 02 18 2007 12 27
2007 10 26	2008 02 18		
		945987 ELEVEN	01, 09
945832 BLU NEVE		Atotech Deutschland GmbH, Erasmusstrasse 20 10553 Berlin (DE)	
CFE: 1.15.17, 26.13.1, 28.3.0	29	2007 11 06	2008 02 18 2007 12 27
Ningbo Blue Star Seafood Co., Ltd., 12th Floor, YinYi Bund		946004 MENTRA	05
Building, No. 132 Renmin Road, JingBei District Ningbo (CN)		RICHTER GEDEON NYRT., Gyömrői út 19-21 H-1103 Budapest (HU)	
2007 10 10	2008 02 18	2007 10 05	2008 02 18 2007 12 27
		946034 GIGAPROTECT	
945838 em eva mayer		CFE: 26.1.3, 26.4.6, 27.5.1, 29.1.12	07, 17, 19
CFE: 25.3.1, 27.5.24	25	Drossbach GmbH & Co. KG, Max-Drossbach-Strasse 7 86641	
OOO „Soyuz Komfort”, str. 1V, 7/8, Cherkassky B. per. RU-109012		Rain am Lech (DE)	
Moscow (RU)		2007 10 31	2008 02 18 2007 12 27
2007 10 24	2008 02 18		
		946035 SAFECONNEC	
945858 +=-		CFE: 26.1.3, 26.4.3, 27.5.10, 29.1.12	07, 17, 19
CFE: 24.17.5	03, 05, 08, 09, 11, 16, 21, 28, 29, 30,	Drossbach GmbH & Co. KG, Max-Drossbach-Strasse 7 86641	
	31, 32, 33, 35, 36, 38, 39, 41, 42, 43	Rain am Lech (DE)	
ITM ENTREPRISES Société Anonyme, 24 rue Auguste-Chabrieres		2007 10 31	2008 02 18 2007 12 27
F-75015 PARIS (FR)		946037 GIGARAIN	
2007 11 07	2008 02 18	CFE: 26.1.3, 26.4.7, 27.5.1, 29.1.12	07, 17, 19
		Drossbach GmbH & Co. KG, Max-Drossbach-Strasse 7 86641	
945859 +=-		Rain am Lech (DE)	
CFE: 24.17.5, 25.7.17, 29.1.12	03, 05, 08, 09, 11, 16, 21, 28, 29, 30,	2007 10 31	2008 02 18 2007 12 27
	31, 32, 33, 35, 36, 38, 39, 41, 42, 43	946047 acualac	
ITM ENTREPRISES Société Anonyme, 24 rue Auguste-Chabrieres		CFE: 5.5.20, 29.1.13	01, 02
F-75015 PARIS (FR)		FEPYR, S.A., Ctra. Comarcal, 234, Km. 9,5 E-46980 PATERNA	
2007 11 07	2008 02 18	(Valencia) (ES)	
		2007 08 02	2008 02 18 2007 12 27
945890 KIPSTA		946088 TCG	
CFE: 26.13.25	18, 25, 28	CFE: 26.1.16, 29.1.12	06, 40, 42
DECATHLON, 4, Boulevard de Mons F-59650 VILLENEUVE D'ASCQ (FR)		TCG Holdings GmbH, Steiermärker Strasse 49 A-4560 Kirchdorf an	
2007 09 07	2008 02 18	der Krems (AT)	
		2007 08 01	2008 02 18 2007 12 27
945897 ROTEX		946137 CFE: 26.7.25	06, 40
CFE: 27.5.11, 29.1.1	06, 20	Vidkryte aktsionerne tovarystvo „Electrometallurgijnyj zavod	
YELKEN KALIP PENCERE KAPI AKSESUARLARI VE METAL SANAYI		„Dneprospetsstal” im. A.M. Kuzmina, Pivdenne shose 81	
TICARET ANONIM ŞİRKETİ, Atatürk Sanayi Bölgesi Mustafa Inan		Zaporizhzhia 69008 (UA)	
Caddesi No: 47 Hadimköy, Çatalca, ISTANBUL (TR)		2007 10 29	2008 02 18 2007 12 27
2007 01 03	2008 02 18		
		946139 AIR FOUR	
945905 CFE: 28.3.0	33	CFE: 24.15.1, 26.1.17, 27.5.1, 27.7.1	39
SICHUAN MIANZHU JIAN NAN CHUN DISTILLERY CO., LTD, No. 289,		AIR FOUR S.P.A., Via Cesare Cantu', 1 I-20123 Milano (IT)	
Chunyijie Street Mianzhu Sichuan (CN)		2007 11 06	2008 02 18 2007 12 27
2007 07 23	2008 02 18		
		946142 IRONHORSE	17
945922 RACE MARINE	18, 25, 28	Zhejiang Iron Horse Auto Parts Co. Ltd, 288 Jiangnan Avenue,	
Stadium AB, Box 773 SE-601 17 NORRKÖPING (SE)		Linhai Zhejiang (CN)	
2007 09 12	2008 02 18	2007 11 15	2008 02 18 2007 12 27
		946168 MAXARITE	01, 29, 30
945931 SCHNELL		DSM IP Assets B.V., Het Overloon 1 NL-6411 TE Heerlen (NL)	
CFE: 27.5.1	09, 10, 28	2007 11 15	2008 02 18 2007 12 27
Schnell Trainingsgeräte GmbH, Sportweg 9, OT Peutenhausen			
86565 Gachenbach (DE)			
2007 09 07	2008 02 18		
945933 natural Look			
CFE: 26.11.12, 27.5.1	10, 18, 25		

946175	Colgate 360 SonicPower		
	CFE: 2.9.8, 10.5.1, 19.3.25, 26.11.12, 29.1.15	21	
	Colgate-Palmolive Company, 300 Park Avenue New York, NY 10022 (US)		
	2007 12 06	2008 02 18	2007 12 27
946192	RCO TOYS, JUCARIE PLUS		
	CFE: 3.1.14, 29.1.13	28, 35	
	STS INT'L SRL, Str. Baltita nr. 10, bl. 33, sc. 1, et. 3, ap9, sector 4 Bucuresti (RO)		
	2007 09 27	2008 02 18	2007 12 27
946207	FÜR DEN KLEINEN KAUF		
	CFE: 26.4.18, 26.11.7, 27.5.10	03, 05, 16, 18, 20, 21, 24, 25, 27, 28, 29, 30, 31, 32, 33, 34	
	Plus Warenhandelsgesellschaft mbH, Wissollstraße 5-43 45478 Mülheim an der Ruhr (DE)		
	2007 11 12	2008 02 18	2007 12 27
946234	STERNE ÜBER AFRIKA		
	CFE: 1.1.3, 3.4.7, 3.4.24, 25.7.1, 26.4.18, 27.5.24	03, 05, 16, 18, 20, 21, 24, 25, 27, 28, 29, 30, 31, 32, 33, 34	
	Plus Warenhandelsgesellschaft mbH, Wissollstrasse 5-43 45478 Mülheim an der Ruhr (DE)		
	2007 06 28	2008 02 18	2007 12 27
946247	STYLE FOR LIVING SANTORYO		
	CFE: 25.1.9, 26.11.13, 29.1.13	25	
	PERI SANTORYO TEKSTIL SANAYI VE TICARET LIMITED ŞİRKETİ, Mahmutbey Mah. Karaoglanoglu Cad. Konut Sk. No:20 GÜNEŞLİ-İSTANBUL (TR)		
	2007 11 07	2008 02 18	2007 12 27
946266	Linteo Elite Care and Comfort		
	CFE: 5.5.20, 26.4.7, 27.5.9	03, 05, 16	
	SPEKTRUM CZ a.s., J.E. Purkyně 109 CZ-563 01 Lanškroun (CZ)		
	2007 04 30	2008 02 18	2007 12 27
946282	LAILIXIN		
	CFE: 26.3.6, 26.4.11, 26.4.24, 28.3.0	05	
	ZHEJIANG MEDICINE CO., LTD. XINCHANG PHARMACEUTICAL FACTORY, 59, Huan Cheng East Road, XinChang Zhejiang Province (CN)		
	2007 08 06	2008 02 18	2007 12 27
946291	Liebefürwein	33	
	WorldStar Trading GmbH, Lochfeldstr. 5 76437 Rastatt (DE)		
	2007 08 29	2008 02 18	2007 12 27
946302	ENRICHING COMMUNICATIONS	09, 16, 38	
	ALCATEL LUCENT, 54 rue La Boétie F-75008 PARIS (FR)		
	2007 09 26	2008 02 18	2007 12 27
946305	CFE: 26.3.23, 26.4.5, 29.1.13	16, 35, 36	
	Liechtensteinische Landesbank Aktiengesellschaft, Städtle 44 FL-9490 Vaduz (LI)		
	2007 10 17	2008 02 18	2007 12 27
946306	Liechtensteinische Landesbank 1861		
	CFE: 26.3.23, 26.4.5, 29.1.13	16, 35, 36	
	Liechtensteinische Landesbank Aktiengesellschaft, Städtle 44 FL-9490 Vaduz (LI)		
	2007 10 17	2008 02 18	2007 12 27
946309	Aeolus		
	CFE: 3.9.4, 26.11.25, 27.5.12, 29.1.12	35, 39, 41, 42, 43, 45	
	AEOLUS, s.r.o., Mostná 29 SK-949 01 Nitra (SK)		
	2007 10 11	2008 02 18	2007 12 27
946313	CFE: 26.1.16, 26.11.8, 28.5.0	07	
	Respublikanskoe unitarnoe proizvodstvennoe predpriyatie „Orshanskiy ordena Trudovogo Krasnogo znameniy stankostroitelnyy zavod „Krasny boretz“, Vitebskaya oblast, d. 29, ul. Engelsa 211391 g. Orsha (BY)		
	2007 09 19	2008 02 18	2007 12 27
946333	PRIMO VALERIO		
	CFE: 27.5.24	18, 25	
	Romitelli Valeriano, Tanár u. 103/D H-1171 Budapest (HU)		
	2007 09 10	2008 02 18	2007 12 27
946348	NeroUno	16	
	RICHEMONT ITALIA S.P.A., Via Ludovico di Breme, 44 I-20156 MILANO (IT)		
	2007 10 19	2008 02 18	2007 12 27
946354	Duripanel	19	
	Eternit AG, Im Breitspiel 20 69126 Heidelberg (DE)		
	2007 10 25	2008 02 18	2007 12 27
946363	AEROJUICE	32	
	Vinytsky Vitaliy Gennadiyovych, vul. Pushkinska, 35 kv. 28, m. Odesa 65011 (UA)		
	2007 11 14	2008 02 18	2007 12 27
946375	SUBTERRA	11, 37, 42	
	IPRO Dresden Planungs-und Ingenieuraktiengesellschaft, Schorrstr. 70 01069 Dresden (DE)		
	2007 11 08	2008 02 18	2007 12 27
946380	HOSTAZYM	05, 31	
	AKTIONERNO DROUJESTVO „HUVEPHARMA“, „James Baoucher“ Blvd. 33 BG-1407 SOFIA (BG)		
	2007 11 12	2008 02 18	2007 12 27
946392	1783		
	CFE: 7.5.15, 24.3.8, 25.1.6, 29.1.13	32, 33	
	Schweppes International Limited, 7 Albemarle Street London W1S 4HQ (GB)		
	2007 11 16	2008 02 18	2007 12 27
946393	Schweppes 1783		
	CFE: 7.5.15, 24.3.8, 24.3.19, 25.1.6, 29.1.13	32, 33	
	Schweppes International Limited, 7 Albemarle Street London W1S 4HQ (GB)		
	2007 11 16	2008 02 18	2007 12 27
946394	PILLOW TALK	01	
	Cognis IP Management GmbH, Henkelstrasse 67 40589 Düsseldorf (DE)		
	2007 11 16	2008 02 18	2007 12 27
946407	CITYSCAPE		
	CFE: 18.3.2	25	
	Chen Jian, Gyakorló köz 3. 3.em. 17. H-1106 Budapest (HU)		
	2007 06 06	2008 02 18	2007 12 27
946410	Acidisan	31	
	Sano-Moderní výživa zvířat spol. s r.o., Npor. O. Bartoška 15 CZ-344 01 Domažlice (CZ)		
	2007 05 14	2008 02 18	2007 12 27
946411	Acidisil	31	
	Sano-Moderní výživa zvířat spol. s r.o., Npor. O. Bartoška 15 CZ-344 01 Domažlice (CZ)		
	2007 05 14	2008 02 18	2007 12 27
946412	Bakterisan	31	
	Sano-Moderní výživa zvířat spol. s r.o., Npor. O. Bartoška 15 CZ-344 01 Domažlice (CZ)		
	2007 05 14	2008 02 18	2007 12 27
946413	Bakterisil	31	
	Sano-Moderní výživa zvířat spol. s r.o., Npor. O. Bartoška 15 CZ-344 01 Domažlice (CZ)		
	2007 05 14	2008 02 18	2007 12 27
946414	Gaggi	31	
	Sano-Moderní výživa zvířat spol. s r.o., Npor. O. Bartoška 15 CZ-344 01 Domažlice (CZ)		
	2007 05 28	2008 02 18	2007 12 27
946453	OCCO BIG		
	CFE: 27.5.24	25	

TANJU ÖZTÜRK, Koska Caddesi No:16 Laleli ISTANBUL (TR)			
2007 06 06	2008 02 18	2007 12 27	
946470 AVIALIFE		01, 06, 11, 40	
PECHINEY AVIATUBE, 15 rue de la Grande Bretagne F-44470			
CARQUEFOU (FR)			
2007 09 12	2008 02 18	2007 12 27	
946476 AC LIFE		01, 06, 11, 40	
PECHINEY AVIATUBE, 15 rue de la Grande Bretagne F-44470			
CARQUEFOU (FR)			
2007 09 12	2008 02 18	2007 12 27	
946477 AVIALIFE HR		01, 06, 11, 40	
PECHINEY AVIATUBE, 15 rue de la Grande Bretagne F-44470			
CARQUEFOU (FR)			
2007 09 12	2008 02 18	2007 12 27	
946478 WORKEY LESS WORK MORE JOBS!			
CFE: 27.5.9, 29.1.12		35	
Workey AB, Lästmakargatan 18-20 (SE)			
2007 04 27	2008 02 18	2007 12 27	
946484 gp GOLDEN POINT			
CFE: 26.4.10, 27.5.1, 29.1.13		03	
BARIŞ KOZMETİK PARFÜMERİ SANAYİ VE TİCARET LİMİTED ŞİRKETİ,			
İkitelli Metal İş Sanayi Sitesi 4. Block No: 34 Küyükçekmece			
Istanbul (TR)			
2007 06 11	2008 02 18	2007 12 27	
946488 SanAgro		01	
Sano-Moderní výživa zvířat, spol. s.r.o., Npor. O. Bartoška 15 CZ-			
344 01 Domažlice (CZ)			
2007 07 24	2008 02 18	2007 12 27	
946489 SanGrain		01	
Sano-Moderní výživa zvířat, spol. s.r.o., Npor. O. Bartoška 15 CZ-			
344 01 Domažlice (CZ)			
2007 07 24	2008 02 18	2007 12 27	
946495 STARVAC		03, 05, 10	
STARVAC GROUP, 29 rue Paule Raymondis F-31200 TOULOUSE (FR)			
2007 08 29	2008 02 18	2007 12 27	
946497 BCE			
CFE: 27.5.1		07, 09, 11	
Otkrytoe aktsionerhoe obshchestvo „Gorizont“, 62, per. S.			
Kovalevskoy 220014 Minsk (BY)			
2007 07 23	2008 02 18	2007 12 27	
946514 EUPHRAT		25	
ŞAHİN KARADEMİR, Şair Haşmet Sokak No: 22/1-A Laleli, Eminönü			
Istanbul (TR)			
2007 10 11	2008 02 18	2007 12 27	
946524 YONG HE GONG			
CFE: 7.1.5, 26.1.16, 28.3.0		39, 41	
YONG HE GONG ADMINISTRATIVE OFFICE OF BEIJING, Yong He			
Gong Street 12, Dong Cheng District 100007 Beijing (CN)			
2007 10 08	2008 02 18	2007 12 27	
946534 LINERGY		09, 11	
LINCE ENERGY S.r.l., Via A. De Gasperi, 9 ACQUAVIVA PICENA (AP) (IT)			
2007 11 09	2008 02 18	2008 01 03	
946542 sofie & jane			
CFE: 27.5.1		03, 09, 14, 18, 26	
Jaroslav Baláž, Prachatická 2145/5 SK-960 01 Zvolen (SK)			
2007 09 17	2008 02 18	2008 01 03	
946556 FINALIZER		03	
Trinity Haircare AG, Unterdorfstrasse 31 CH-9107 Urnäsch (CH)			
2007 11 16	2008 02 18	2008 01 03	
946559 SONARITY		03	
Trinity Haircare AG, Unterdorfstrasse 31 CH-9107 Urnäsch (CH)			
2007 11 16	2008 02 18	2008 01 03	
946560 OXIBLONDE		03	
Trinity Haircare AG, Unterdorfstrasse 31 CH-9107 Urnäsch (CH)			
2007 11 16	2008 02 18	2008 01 03	
946562 SUB ZERO		03	
Trinity Haircare AG, Unterdorfstrasse 31 CH-9107 Urnäsch (CH)			
2007 11 16	2008 02 18	2008 01 03	
946563 HARD VOLUME		03	
Trinity Haircare AG, Unterdorfstrasse 31 CH-9107 Urnäsch (CH)			
2007 11 16	2008 02 18	2008 01 03	
946565 TriciA			
CFE: 27.5.1		03	
KRKA, tovarna zdravil, d.d., Novo mesto, Šmarješka cesta 6 SI-8501			
Novo mesto (SI)			
2007 11 13	2008 02 18	2008 01 03	
946566 PiPs			
CFE: 27.5.17		05	
KRKA, tovarna zdravil, d.d., Novo Mesto, Šmarješka cesta 6 SI-8501			
Novo mesto (SI)			
2007 11 13	2008 02 18	2008 01 03	
946567 VIOS STRESNÉ DOPLNKY			
CFE: 7.3.11, 26.3.23, 27.5.1		06, 19	
VIOS, a.s., Radlinského 20 SK-052 01 Spišská Nová Ves (SK)			
2007 11 15	2008 02 18	2008 01 03	
946577 OMNI FIT		09	
RADIO FREQUENCY SYSTEMS FRANCE, 32, avenue Kléber F-92707			
COLOMBES (FR)			
2007 11 07	2008 02 18	2008 01 03	
946611 ART DE VIVRE		33	
S.P.H.-CHÂTEAU L'HOSPITALET, Domaine de l'Hospitalet-Route de			
Narbonne Plage F-11100 NARBONNE (FR)			
2007 10 25	2008 02 18	2008 01 03	
946613 SILYFEED		31	
MORAVOL, spol. s r.o., Kramolín 39 CZ-675 77 Kramolín (CZ)			
2007 11 15	2008 02 18	2008 01 03	
946648 REATIS		01, 05	
Bayer Aktiengesellschaft, Kaiser-Wilhelm-Allee 51373			
Leverkusen (DE)			
2007 11 16	2008 02 18	2008 01 03	
946662 RIKOR TECNOLOGIA ALEMA EM TINTAS E VERNIZES			
CFE: 26.11.12, 27.5.1, 29.1.12		02	
RIKOR, TINTAS E VERNIZES, LDA, Zona Industrial de Cedrim,			
Valigosas P-3740-014 Cederim, Sever do Vouga (PT)			
2007 10 12	2008 02 18	2008 01 03	
946664 OXELO		09, 18, 25, 28, 41	
PROJETCLUB, 4, boulevard de Mons F-59650			
VILLENEUVE D'ASCQ (FR)			
2007 10 05	2008 02 18	2008 01 03	
946672 ad cubum SYRIUS		09, 36, 41, 42	
AdCubum AG, Rorschacherstrasse 267 CH-9016 St. Gallen (CH)			
2007 11 12	2008 02 18	2008 01 03	
946673 ad cubum			
CFE: 26.4.5		09, 36, 41, 42	
AdCubum AG, Rorschacherstrasse 267 CH-9016 St. Gallen (CH)			
2007 11 12	2008 02 18	2008 01 03	
946677 SELECTIVE		31	
Kier Baker Holdings Limited, Stone Street, Hadleigh Ipswich,			
Suffolk IP7 6DN (GB)			
2007 11 02	2008 02 18	2008 01 03	
946707 Delta PEKÁRNY			
CFE: 25.1.6, 27.5.24		30	
UNITED BAKERIES a.s., Bohunická 24/519 CZ-619 00			
Brno-mesto (CZ)			
2007 08 09	2008 02 18	2008 01 03	

946719	CFE: 28.5.0	12	946823	SGD	21
Otkrytoe aktsionernoje obchtchestvo „Motovelo”, Partisansky prospekt 8 220765 Minsk (BY)			CFE: 26.1.18, 27.5.19, 29.1.4		
2007 10 02	2008 02 18	2008 01 03	SGD S.A., 1 rue du Général Leclerc, Immeuble Le Linéa F-92800 PUTEAUX (FR)		
946722	CFE: 19.7.1, 29.1.12	03	2007 11 12	2008 02 18	2008 01 03
YVES SAINT LAURENT PARFUMS, 28/34 boulevard du Parc F-92200 NEUILLY-SUR-SEINE (FR)			946828	TOUVE	06, 09, 11
2007 10 09	2008 02 18	2008 01 03	CFE: 26.11.9, 27.5.8		
946723	CFE: 3.7.16, 3.7.24, 28.5.0	12	TOUVE INTERNATIONAL ILLUMINATION CO. LTD, No.6 Longfeng Road Shibu, Industrial Park Longjiang, Town Shunde District, Foshan City, 528300 Guangdong (CN)		
Otkrytoe aktsionernoje obshchestvo „Motovelo”, Partizansky prospekt 8 220765 Minsk (BY)			2007 07 02	2008 02 18	2008 01 03
2007 10 18	2008 02 18	2008 01 03	946836	LEXINGTON Clothing Co.	25
946724	CFE: 3.7.16, 3.7.24	12	CFE: 5.7.17, 24.7.1, 29.1.13		
Otkrytoe aktsionernoje obshchestvo „Motovelo”, Partizansky prospekt 8 220765 Minsk (BY)			The Lexington Company AB, Igeldammgatan 22 C, uppgang 5 SE-112 49 Stockholm (SE)		
2007 10 18	2008 02 18	2008 01 03	2007 10 12	2008 02 18	2008 01 03
946726	BOLO	16	946838	Ergoswiss	07, 20
FICOSOTA SYNTEZ OOD, Madara Blvd. 48 BG-9701 SHUMEN (BG)			Ergoswiss AG, Nöllenstrasse 15 CH-9443 Widnau (CH)		
2007 10 18	2008 02 18	2008 01 03	2007 10 31	2008 02 18	2008 01 03
946752	VDL VODLON	25	946841	CERTIFICATS EQUILIBRE	36, 39
CFE: 26.4.3, 27.5.1			ELECTRICITE DE FRANCE, 22-30 avenue de Wagram F-75008 PARIS (FR)		
LIU SHAN, Room 103, Building 30, Huayuan Guangzhou Biguiyuan Panyu District 511430 Guangzhou (CN)			2007 11 16	2008 02 18	2008 01 03
2007 11 27	2008 02 18	2008 01 03	946864	POSITIVE RESULTS FOR LIFE	01, 05, 09, 10, 16
946755	Schirm	35, 39, 40, 42	Covidien AG, Victor von Bruns-Strasse 19 CH-8212 Neuhausen am Rheinfall (CH)		
CFE: 24.17.2, 26.2.1, 27.5.1, 29.1.13			2007 08 16	2008 02 18	2008 01 03
Schirm GmbH, Geschwister-Scholl-Str. 127 39218 Schönebeck (DE)			946866	CALEIDO WUALA	09, 35, 42
2007 11 08	2008 02 18	2008 01 03	Caleido AG, Buckhauserstrasse 30 CH-8048 Zürich (CH)		
946761	Lignofast	01	2007 08 17	2008 02 18	2008 01 03
Collano AG, CH-6203 Sempach Station (CH)			946881	MACAFE Maschinen und mehr...	11, 30, 45
2007 11 21	2008 02 18	2008 01 03	CFE: 1.15.11, 11.3.4, 24.17.2, 25.1.9, 29.1.12		
946780	CASA MARIA	33	Angelo Carbone, Hauptstr. 12 47626 Kevelaer (DE)		
CFE: 6.19.7, 25.1.15			2007 09 17	2008 02 18	2008 01 03
DUNKRI KAUBANDUSE AS, Pärnu mnt 232/9 EE-11314 Tallinn (EE)			946929	CLICKCASH	35, 42
2007 11 26	2008 02 18	2008 01 03	WebPower, Inc., 7765 Lake Worth Rd., Suite 341 Lake Worth, FL 33467 (US)		
946785	VS	34	2007 09 28	2008 02 18	2008 01 03
CFE: 25.7.17			946939	software1ONE The Software Licensing Experts	09, 35, 38, 42, 45
Philip Morris Products SA, Quai Jeanrenaud 3 CH-2000 Neuchâtel (CH)			CFE: 27.5.11, 27.7.1, 29.1.12		
2007 11 15	2008 02 18	2008 01 03	SoftwareONE AG, Mühlebachstrasse 3 CH-6370 Stans (CH)		
946787	LA ROUTE DES EPICES	03	2007 10 10	2008 02 18	2008 01 03
PARFUMS ISABEL DERROISNE, 104 avenue du Président Kennedy F-75016 Paris (FR)			946944	EJ Exen Jeans	03, 09, 14, 16, 18, 25
2007 10 26	2008 02 18	2008 01 03	CFE: 27.5.1		
946791	Bochemie	01, 02, 03, 05	NICOS S.R.L., Via Antonio Turi, 13 I-70051 BARLETTA (BARI) (IT)		
CFE: 26.5.1			2007 10 08	2008 02 18	2008 01 03
BOCHEMIE a.s., Lidická 326 CZ-735 95 Bohumín, Nov Bohumín (CZ)			946957	BELARUSKALI	01
2007 07 03	2008 02 18	2008 01 03	CFE: 5.7.2, 26.4.3, 26.15.7		
946801	F-MARC FOOTBALL FOR HEALTH FIFA	16, 25, 41, 42, 44	Respublikanskoe unitarnoe predpriyatie „Proizvodstvennoe obiedinenie „Belaruskali”, 5, ul. Korja, Minskaya oblast 223710 Soligorsk (BY)		
CFE: 21.3.1, 26.11.12, 26.11.13			2007 10 31	2008 02 18	2008 01 03
Fédération Internationale de Football Association (FIFA), FIFA-Strasse 20 CH-8044 Zürich (CH)			947019	TECLINE	09, 11
2007 10 04	2008 02 18	2008 01 03	Glen Dimplex Deutschland GmbH, Am Goldenen Feld 18 95326 Kulmbach (DE)		
946811	plus.de	35, 38, 41	2007 11 09	2008 02 18	2008 01 03
Plus Warenhandelsgesellschaft mbH, Wissollstrasse 5-43 45478 Mülheim an der Ruhr (DE)			947030	KROLESTWO MATERACY	20, 24, 35
2007 11 09	2008 02 18	2008 01 03	CFE: 3.1.1, 3.1.25, 29.1.15		
946819	EXJUM	05	LION S.A., Rue Victor Corne 64 B-7700 MOUSCRON (BE)		
CFE: 27.5.1			2007 10 30	2008 02 18	2008 01 03
U.S. LABORATORI PHARMANDRE' S.R.L., Via G. C. Beccaria, 27 I-05100 Terni (IT)			947043	EPAMEDIA Public Space Advertising	16, 35
2007 11 19	2008 02 18	2008 01 03	CFE: 26.4.9, 27.5.10, 29.1.13		

EPAMEDIA-EUROPÄISCHE PLAKAT-UND AUSSEN MEDIEN GMBH, Hoher Markt 12 A-1010 Wien (AT) 2007 06 28 2008 02 18 2008 01 03	947191 VODATEX 24 PROMOCOMPO-COMPONENTES INDUSTRIAIS, LDA., Rua C, Sector VIII, Zona Industrial Maia 1-, Lote 135 Moreira, Maia (PT) 2007 12 04 2008 02 18 2008 01 03
947084 TAHITI DARK Rum 33 CFE: 1.3.1, 2.3.5, 5.13.25 Bacardi & Company Limited, Aeulestrasse 5 FL-9490 Vaduz (LI) 2007 06 13 2008 02 18 2008 01 03	947212 COVERSTAT 05 BIOFARMA, 22 rue Garnier F-92200 NEUILLY-SUR-SEINE (FR) 2007 11 19 2008 02 18 2008 01 03
947089 LAIDER 16, 25, 35 WORLD GROUP S.R.O., Strizovice 23 CZ-294 79 Kropacove Vrutice (CZ) 2007 06 04 2008 02 18 2008 01 03	947237 CFE: 28.3.0 30 YANG JINZHEN, Room 1809, No.913, Xiahe Road, Siming District, Xiamen City 361004 Fujian Province (CN) 2007 12 10 2008 02 18 2008 01 03
947098 DIFRO 19, 31, 35, 39 CFE: 25.1.9, 27.5.9, 29.1.12 Dirk Freier, Siedlungsweg 20 15898 Neuzelle (Ot Ossendorf) (DE) 2007 08 06 2008 02 18 2008 01 03	947250 NIFTY AFTER FIFTY 03, 05, 16, 25, 30, 32, 35, 41 Nifty After Fifty, LLC, 12572 Valley View Street Garden Grove, CA 92845 (US) 2007 04 27 2008 02 18 2008 01 03
947112 getzner the good vibrations company 17, 42, 45 CFE: 26.2.1, 27.5.1, 29.1.12 Getzner Werkstoffe Holding GmbH, Herrenau 5 A-6706 Bürs (AT) 2007 09 11 2008 02 18 2008 01 03	947252 Ovilacsan 31 Sano-Moderní výživa zvířat spol. s r.o., Npor. O. Bartoška 15 CZ-344 01 Domažlice (CZ) 2007 04 10 2008 02 18 2008 01 03
947115 PLAYERSROOM FASHION & SPORT STORE 25, 35 CFE: 27.5.10, 29.1.12 Szinga Sport Kft., Szönyi út 2 H-1142 Budapest (HU) 2007 11 06 2008 02 18 2008 01 03	947253 Ovilac 31 Sano-Moderní výživa zvířat spol. s r.o., Npor. O. Bartoška 15 CZ-344 01 Domažlice (CZ) 2007 04 10 2008 02 18 2008 01 03
947116 90 total 25, 26 CFE: 26.3.17, 26.3.18 "JUMPER" EOOD, j.k. „Obelia 1“, bl. 110, vh. G, ap. 72 BG-1387 Sofia (BG) 2007 10 26 2008 02 18 2008 01 03	947254 Ovimilk 31 Sano-Moderní výživa zvířat spol. s r.o., Npor. O. Bartoška 15 CZ-344 01 Domažlice (CZ) 2007 04 10 2008 02 18 2008 01 03
947122 T2S 36 European Central Bank, Kaiserstrasse 29 60311 Frankfurt am Main (DE) 2007 10 30 2008 02 18 2008 01 03	947266 care-and-share 29, 30, 31 Juicy Food ApS, Kanalholmen 25-29 DK-2650 Hvidovre (DK) 2007 07 31 2008 02 18 2008 01 03
947149 CFE: 7.5.15, 25.1.6, 25.7.7, 29.1.14 32, 33 Schweppes International Limited, 7 Albemarle Street London W1S 4 HQ (GB) 2007 11 20 2008 02 18 2008 01 03	947269 MAGNESIUM SPORT 05, 30, 32 Apomedica Pharmazeutische Produkte Gesellschaft m.b.H., Roseggerkai 3 A-8010 Graz (AT) 2007 08 21 2008 02 18 2008 01 03
947150 CFE: 5.7.11, 7.5.15, 25.1.6, 25.7.6, 29.1.15 32, 33 Schweppes International Limited, 7 Albemarle Street London W1S 4HQ (GB) 2007 11 20 2008 02 18 2008 01 03	947270 Multi Casino 09, 28, 42 CFE: 27.5.2, 29.1.13 Amatic Industries GmbH, 8, Kirchengasse A-4810 Gmunden (AT) 2007 08 10 2008 02 18 2008 01 03
947152 CFE: 19.7.1, 29.1.12 03 YVES SAINT LAURENT PARFUMS, 28/34 boulevard du Parc F- 92200 NEUILLY-SUR-SEINE (FR) 2007 11 26 2008 02 18 2008 01 03	947283 CFE: 2.3.11, 28.5.0 30 NATURANT SYSTEMS INC, P.O. Box 3321, Road Town, Drake Chambers Tortola (VG) 2007 10 05 2008 02 18 2008 01 03
947153 ALPURE 01, 02, 04, 05 ARKEMA FRANCE, 420 rue d'Estienne d'Orves F-92700 COLOMBES (FR) 2007 11 23 2008 02 18 2008 01 03	947291 GORODESTY 33 Obshchestvo s ogranichennoi otvetstvennostyou „INTEL“, Varshavskoe shousse, d.75 k 1 RU-117556 Moscou (RU) 2007 10 22 2008 02 18 2008 01 03
947172 GOLD LABEL 04 Liqui-Moly Gesellschaft mit beschränkter Haftung, 4, Jerg- Wieland-Strasse 89081 Ulm (DE) 2007 11 22 2008 02 18 2008 01 03	947337 CFE: 28.5.0 33 Nechytailo-Ridjok Olga Volodymyrivna, 7/10, Luteranska St., flat 14 Kyiv, 01001 (UA) 2007 10 08 2008 02 18 2008 01 03
947182 ici je fais mes courses 03, 05, 08, 09, 11, 16, 21, 28, 29, 30, 31, 32, 33, 35, 36, 38, 39, 41, 42, 43 ITM ENTREPRISES, 24 rue Auguste-Chabrieres F-75015 PARIS (FR) 2007 11 30 2008 02 18 2008 01 03	947367 VICTORY TOUR 41 Michelin Recherche et Technique S.A., Route Louis-Braille 10 CH-1763 Granges-Paccot (CH) 2007 11 26 2008 02 18 2008 01 03
947188 ICI JE FAIS MES COURSES 03, 05, 08, 09, 11, 16, 21, 28, 29, 30, 31, 32, 33, 35, 36, 38, 39, 41, 42, 43 ITM ENTREPRISES Société Anonyme, 24 rue Auguste-Chabrieres F-75015 PARIS (FR) 2007 11 28 2008 02 18 2008 01 03	947396 CFE: 4.5.5, 16.3.13, 29.1.13 05 Alcon, Inc., Bösch 69 CH-6331 Hünenberg (CH) 2007 11 23 2008 02 18 2008 01 03
	947412 Pink Fly 18, 25, 35 CFE: 2.5.20, 27.5.2, 29.1.12 TEKSTUR TEKSTIL TURIZM VE GIDA ÜRÜNLERİ SANAYİ VE TİCARET LİMİTED ŞİRKETİ, Fatih Caddesi Poyrazlı Sokak No:55/212 GÜNGÖREN-İSTANBUL (TR) 2007 08 23 2008 02 18 2008 01 10

947442	VERMICOLOR	01, 02, 19
Dipl.-Ing. Dr. Erwin TOMANDL, Wolfsbach 143 A-3354 Wolfsbach (AT)		
2007 10 29	2008 02 18	2008 01 10
947444	PETTEROE'S	34
J.L. Tiedemanns Tobaksfabrik AS, Joh. H. Andresens vei 5, N-0655 Oslo (NO)		
2007 10 26	2008 02 18	2008 01 10
947452	VERSAN	05
UAB „Valentis”, Moletu pl. 11 LT-08409 Vilnius (LT)		
2007 10 29	2008 02 18	2008 01 10
947490	NEW ROGES	25
CFE: 25.1.9, 27.5.1		
KARAKAŞ TEKSTİL SANAYI VE TICARET LIMITED ŞİRKETİ, Atatürk Mahallesi Boztepe, Sokak No:30 İKİTELLİ-İSTANBUL (TR)		
2007 07 25	2008 02 18	2008 01 10
947496	X2M	09, 35
West Wacker Holding Norway AS, Drammensveien 130 innng. B4 N-0277 Oslo (NO)		
2007 06 20	2008 02 18	2008 01 10
947497	X2M XPRESS TO MARKET	09, 35
CFE: 27.5.1, 27.7.1		
West Wacker Holding Norway AS, Drammensveien 130 innng. B4 N-0277 Oslo (NO)		
2007 06 20	2008 02 18	2008 01 10
947513	PHARMASTIM	05, 31
AKTSIONERNO DROUJESTVO „HUVEPHARMA”, „James Baoucher” Blvd. 33 BG-1407 SOFIA (BG)		
2007 10 08	2008 02 18	2008 01 10
947514	SALINOPHARM	05, 31
AKTSIONERNO DROUJESTVO „HUVEPHARMA”, „James Baoucher” Blvd. 33 BG-1407 SOFIA (BG)		
2007 10 08	2008 02 18	2008 01 10
947515	PANDEX	05, 31
AKTSIONERNO DROUJESTVO „HUVEPHARMA”, „James Baoucher” Blvd. 33 BG-1407 SOFIA (BG)		
2007 10 08	2008 02 18	2008 01 10
947516	YUMAMYCIN	05, 31
AKTSIONERNO DROUJESTVO „HUVEPHARMA”, „James Baoucher” Blvd. 33 BG-1407 SOFIA (BG)		
2007 10 08	2008 02 18	2008 01 10
947520	Rco	06, 07, 08, 09, 11, 12, 14, 18, 20, 21, 22, 25, 28, 35
CFE: 26.1.18, 27.5.1, 29.1.12		
STS INT'L SRL, Str. Baltita nr. 10, bl. 33, sc. 1, et. 3, ap 9 Bucuresti (RO)		
2007 09 27	2008 02 18	2008 01 10
947546	THE LALA LAAROUSSA	30
S.A. MAJID, Bd. de Dixmude 51 B-1000 BRUXELLES (BE)		
2007 11 12	2008 02 18	2008 01 10
947571	DOLCI FOLLIE	03
Union Trading S.r.l., Via Scarsellini, 119 I-16149 Genova (Ge) (IT)		
2007 11 21	2008 02 18	2008 01 10
947581	Supergood just feelin good	25, 29, 30, 31, 32, 33, 43
CFE: 26.1.18, 27.5.1, 29.1.13		
SuperGood-Gastro GmbH, Salzgries 15 A-1010 Wien (AT)		
2007 12 15	2008 02 18	2008 01 10
947592	EYEFILL	05
Croma-Pharma Gesellschaft m.b.H., Industriezeile 6 A-2100 Leobendorf (AT)		
2007 11 12	2008 02 18	2008 01 10
947624	Robdrain	10
B. Braun Melsungen Aktiengesellschaft, Carl-Braun-Strasse 1 34212 Melsungen (DE)		
2007 11 30	2008 02 18	2008 01 10

947625	MediLive Trio Eye	09, 10
Carl Zeiss AG, Carl-Zeiss-Strasse 22 73447 Oberkochen (DE)		
2007 11 19	2008 02 18	2008 01 10
947628	ASTOR LOOK OUT	03
Coty Deutschland GmbH, Fort Malakoff Park, Rheinstrasse 4E 55116 Mainz (DE)		
2007 11 27	2008 02 18	2008 01 10
947637	DATALUX	35, 39
Arabadgi Sergiy Vladislavovich, vul. Volodarskogo, 26, apt. 31 Kyiv city 01135 (UA); Lebedinskyi Vladislav Yuriyovich, vul. Geroyiv Sevastopolya, 22, apt. 120 Kyiv city 03075 (UA)		
2007 12 06	2008 02 18	2008 01 10

56

**REJESTRACJA MIĘDZYNARODOWA,
W KTÓREJ WYDANO DECYZJĘ O DEFINITYWNEJ
ODMOWIE UZNANIA OCHRONY W POLSCE**

Poniższe zestawienie zawiera kolejno: numer międzynarodowego rejestru znaków towarowych, określenie znaku towarowego przedstawionego w postaci liter bądź cyfr albo, jeżeli znak jest znakiem graficznym lub zawiera elementy graficzne, wskazanie symboli klas elementów graficznych znaku (CFE), określenie klas towarowych, nazwisko i imię bądź nazwę uprawnionego, jego miejsce zamieszkania lub siedzibę oraz kod kraju, datę rejestracji międzynarodowej lub datę późniejszego wyznaczenia, datę zamieszczenia informacji o tej rejestracji w Biuletynie Urzędu Patentowego oraz datę notyfikacji bądź datę notyfikacji późniejszego wyznaczenia.

426046	OTTO	06, 11, 12, 20, 21
Otto Industries Europe B.V., Holsterweg 18 H NL-6199 AC MAASTRICHT (NL)		
2007 01 31	2007 04 30	2007 03 08
477455 A	Pierre Cardin	16, 34
CFE: 27.5.1		
PCL S.A., Strada dei Balconi, CH-6917 BARBENGO (CH)		
2006 09 01	2007 02 05	2006 12 07
652509	M MARSIA King Size AMERICAN BLEND	34
CFE: 25.1.15, 25.3.1, 26.11.3, 27.1.1, 27.5.1		
AKTSIONERNO DROUJESTVO „BULGARTABAC HOLDING”, Oulitsa „Graf Ignatiev” 62 BG-1000 SOFIA (BG)		
2005 07 22	2006 01 23	2005 12 08
734538	MACTEP MASTER	02, 17, 19
„BROSS” AKTSIONERNO DROUJESTVO, 55, oulitsa „Tsarevets”, bl.2, apart. 19 BG-9000 VARNA (BG)		
2000 05 23		2000 06 29
745385	mp3	09, 38
CFE: 26.4.4, 27.5.1, 27.7.1		
THOMSON MULTIMEDIA, 46, quai Alphonse le Gallo F-92648 Boulogne Cedex (FR)		
2000 09 29		2000 12 14
745386	mp3	09, 38
CFE: 27.5.1, 27.7.1		
THOMSON, 46, quai Alphonse Le Gallo F-92100 Boulogne-Billancourt (FR)		
2000 09 29		2000 12 14
758785	T TECHFLOOR	19, 37, 42
CFE: 26.3.2, 27.5.1		
TECHFLOOR s.r.o., 17. listopadu 454 CZ-252 63 Rostoky (CZ)		
2001 06 14		2001 07 12
781709	EYE	35, 42
CFE: 26.4.2, 27.5.1		
Eye Corp Pty Limited, Level 5, 35 Saunders Street Pyrmont, New South Wales 2009 (AU)		
2006 05 31	2007 04 16	2007 02 22

790769	WEST LAKE			
CFE: 27.5.1		12		
HANGZHOU GENERAL RUBBER FACTORY (HANGZHOU XIANGJIAO ZONGCHANG), No. 1 Haichao Road, Hangzhou City CN-310008 ZHEJIANG (CN)				
2006 05 29	2006 12 27		2006 11 02	
792080	carry over			
CFE: 27.5.1		25		
ATLAS EMPRIME TEKSTIL SANAYI VE TICARET LIMITED ŞİRKETİ, Yıldırım Mahallesi Şehit Kamil Balkan Caddesi No: 50 BAYRAMPAŞA/İSTANBUL (TR)				
2002 09 24	2003 02 24		2002 12 19	
795719	POWER			34
Plus Warenhandels-gesellschaft mbH, Wissollstrasse 5-43 45478 Mülheim an der Ruhr (DE)				
2003 06 24	2003 11 03		2003 09 11	
811439	OFF BROADWAY SHOE WAREHOUSE			
CFE: 26.4.2, 26.4.18, 27.5.1, 27.5.24		18, 25		
Heinrich Deichmann-Schuhe GmbH & Co. KG, Deichmannweg 9 45359 Essen (DE)				
2003 09 10	2003 12 15		2003 11 06	
812523	CFE: 19.7.1			29
BUNGE (Société par actions simplifiée), 29, quai Aulagnier F-92600 ASNIERES SUR SEINE (FR)				
2003 10 01	2003 12 29		2003 11 20	
821570	CFE: 15.1.24			11
Sidney Frank Importing Co., Inc., 20 Cedar Street New Rochelle, NY 10801-2217 (US)				
2004 02 19	2004 05 31		2004 04 15	
823010	BRAVO			
CFE: 5.5.19, 26.4.2, 26.4.18, 26.4.24, 27.5.1		29		
DROUJESTVO S OGRANITCHENA OTGOVORNOST „BRAVO”, 9, oulitsa „Petar Mitov”, bloc 2, apart. 69 BG-1505 SOFIA (BG)				
2004 01 22	2004 06 28		2004 05 13	
824166	CFE: 20.1.17, 29.1.13			09, 16, 17
Henkel AG & Co. KGaA, Henkelstraße 67 40589 Düsseldorf (DE)				
2004 03 17	2004 07 26		2004 06 03	
824480	RAR			09
Eugene Roshal, Gagarina 21-15 RU-454010 Chelyabinsk (RU)				
2004 02 04	2004 07 26		2004 06 10	
840856	CFE: 11.3.1			16, 17, 20
Greiner Verpackungen GmbH, Greinerstraße 70 A-4550 Kremsmünster (AT)				
2004 05 13	2005 04 04		2005 02 17	
842452	PENTAFLEX			16
Klöckner Pentaplast GmbH & Co KG, Industriestr. 3-5 56412 Heiligenroth (DE)				
2004 11 29	2005 05 02		2005 03 17	
843116	viva tectur			
CFE: 27.5.1		35, 41, 42		
REHAU AG + Co., Rheniumhaus 95111 Rehau (DE)				
2004 08 09	2005 05 16		2005 03 24	
844664	COLO			
CFE: 26.1.2, 26.1.18, 27.5.1		25, 35		
Peter Chmelík, Kubranská cesta 28 SK-911 01 Trenčín (SK)				
2004 10 11	2005 05 30		2005 04 14	
845801	Marco Polo			33
Echter Nordhäuser Spirituosen GmbH, Bahnhofstrasse 25 99734 Nordhausen (DE)				
2005 02 17	2005 06 13		2005 04 28	
849787	WOODSTOCK		03, 07, 08, 09, 14, 18, 25, 39	
Frank Nünlist, Heideweg 12 CH-2503 Biel/Bienne (CH)				
2005 04 27	2005 08 08		2005 06 16	
854922	SWISS FORM			03
ACTIVE COSMETICS ESTABLISHMENT, Mitteldorf 1 FL-9490 VADUZ (LI)				
2004 11 22	2005 10 17		2005 08 25	
854923	ACTIVE COSMETICS			03
ACTIVE COSMETICS ESTABLISHMENT, Mitteldorf 1 FL-9490 VADUZ (LI)				
2004 11 22	2005 10 17		2005 08 25	
854946	quadro vario			20
CFE: 27.5.1				
Duco System GmbH, Ruchwiesenstrasse 8 CH-8157 Dielsdorf (CH)				
2005 05 27	2005 10 17		2005 08 25	
854975	ADEL			
CFE: 26.11.1, 27.5.1		09		
SHENZHEN IDEAL MICROELECTRONICS CO.,LTD, East 5/F, Bldg.25, Tianjian Industrial Zone, Shang Bao Rd., Futian District, Shenzhen, Guangdong Province 518034 (CN)				
2005 01 24	2005 10 17		2005 08 25	
855406	ARX			06, 19, 37
KOVINOPLASTIKA LOŽ-Industria Kovinskih in plastičnih izdelkov d.d., Cesta 19. Oktobra 57 SI-1386 Stari Trg Pri Ložu (SI)				
2005 06 06	2005 10 17		2005 08 25	
861136	vittoria			06, 11, 20, 21
Madal Bal Holding AG, Chriesistrasse 1 CH-6153 Weggis (CH)				
2004 10 26	2005 11 28		2005 10 06	
862852	Eye-Clean			03
InVisus GmbH, Rte du Roule 4 CH-1723 Marly (CH)				
2005 08 22	2005 12 12		2005 10 20	
868235	ISA bodywear			
CFE: 27.5.1		25		
SALLMANN AG, 15, Weinfelderstrasse, CH-8580 AMRISWIL (CH)				
2005 11 01	2006 01 23		2005 12 08	
868236	ISA			25
SALLMANN AG, 15, Weinfelderstrasse, CH-8580 AMRISWIL (CH)				
2005 11 01	2006 01 23		2005 12 08	
872050	MEDIEXPERT			
CFE: 24.13.1, 26.4.9, 27.5.7, 28.5.0, 29.1.13		03, 05, 10, 16, 35, 41, 42		
Higia EAD, „Karlovo” Str. 23 BG-5800 Pleven (BG)				
2005 09 08	2006 03 06		2006 01 12	
872051	PHARMAEXPERT			
CFE: 24.13.1, 26.4.9, 27.5.1, 27.5.7, 28.5.0, 29.1.13		03, 05, 10, 16, 35, 41, 42		
Higia EAD, „Karlovo” Str. 23 BG-5800 Pleven (BG)				
2005 09 08	2006 03 06		2006 01 12	
873593	GEV			09, 11
Gutkes Elektro Vertriebs GmbH, Owienfeldstraße 2a 30559 Hannover (DE)				
2005 02 03	2006 04 03		2006 02 09	
875807	KARACA			25
CFE: 4.5.15, 26.4.7, 27.5.1				
NARIN TRIKO TEKSTIL SANAYI VE TICARET LIMITED ŞİRKETİ, Yenidogan Mh. Ferhatpaşa Cad. No. 8 Bayrampaşa/Istanbul (TR)				
2005 11 21	2006 05 15		2006 03 09	
875850	ORSI			25
ORSI, spol. s.r.o., Na Neklanec 1124/28 CZ-150 00 Praha 5 (CZ)				
2004 10 21	2006 05 15		2006 03 09	
875901	ATRIUM			16
Archithema Verlag AG, 35, Rieterstrasse, CH-8002 Zurich (CH)				
2005 12 02	2006 05 15		2006 03 09	
875912	UNIGEO			37, 40, 42
UNIGEO a.s., ul. Místecká 258 CZ-720 02 Ostrava-Hrabová (CZ)				
2005 09 02	2006 05 15		2006 03 09	

877305	CFE: 26.13.25, 29.1.13	29	891747	ÇIMSTONE	19
Mc CAIN ALIMENTAIRE, Parc d'Entreprises de la Motte du Bois			CFE: 27.5.1, 29.1.11		
F-62440 HARNES (FR)			AKG YALITIM VE İNŞAAT MALZEMELERİ SANAYİ VE TİCARET		
2006 01 09	2006 05 15	2006 03 23	ANONİM ŞİRKETİ, Kemalpaşa Cad. No: 23 TR-35070		
879780	LENTINI	33	ISIKKENT-İZMİR (TR)		
Ing. Drahomír Copko, Matušková 3 SK-976 31 Vlkanová (SK);			2005 04 18	2006 10 16	2006 08 31
Vladimír Kollár, Matušková 3 SK-976 31 Vlkanová (SK)			892723	Eskimo	29
2006 02 22	2006 06 12	2006 04 27	Aldi Einkauf GmbH & Co. oHG, Eckenbergstrasse 16 45307 Essen (DE)		
881548	Public	34	2006 05 13	2006 10 30	2006 09 07
Joh. Wilh. von Eicken GmbH, Drechslerstrasse 1-3 23556 Lübeck (DE)			892775	FREE	09, 10
2006 01 31	2006 06 26	2006 05 11	Hansaton Akustik GmbH, Stückenstrasse 48 22081 Hamburg (DE)		
882183	EXPRESS	34	2006 01 10	2006 10 30	2006 09 07
EUROPEAN TOBACCO SIGARA VE TÛTÛNCÛLÛK SANAYİ VE			892782	Pureneige	
TİCARET ANONİM ŞİRKETİ, Organize Sanayi Bölgesi 2 Nolu Cadde			CFE: 1.15.17, 27.5.1		03
No: 8 HUZURKENT/MERSİN (TR)			Amir, Alon, Usha 34 26364 K. Mozkin (IL)		
2006 01 23	2006 07 10	2006 05 18	2006 02 22	2006 10 30	2006 09 07
883629	PONY	18	892972	POLE girl	
ABIP S.P.A., Via Martiri della Liberta', 18 I-25030 TORBOLE			CFE: 26.4.18, 27.5.1		25
CASAGLIA (BRESCIA) (IT)			POLE GIYİM SANAYİ VE TİCARET LIMITED ŞİRKETİ, Dolapdere		
2005 12 21	2006 07 24	2006 06 08	Caddesi, No: 126 K: 1-2 Pangalti Şişli-İstanbul (TR)		
884071	Pret		2006 03 10	2006 10 30	2006 09 07
CFE: 27.5.1		25	892980	Compañía de Distribución Integral Logista	
Pret a Porter AB, Box 935 SE-501 10 BORAS (SE)			CFE: 24.17.2, 26.4.4, 27.5.1		39
2005 12 14	2006 08 07	2006 06 15	COMPANIA DE DISTRIBUCIÓN INTEGRAL LOGISTA, S.A., C/ Trigo,		
884201	VODKA		39-Polígono Industrial Polvoranca E-28914 LEGANÉS (MADRID) (ES)		
CFE: 27.7.1, 28.5.0, 29.1.12		33	2006 04 07	2006 10 30	2006 09 07
EXIMAS Maschinen-Export-Import GmbH, Europastr. 20 35614			893038	OPTIMAT	
Aßlar (DE)			CFE: 27.5.1		27
2006 02 12	2006 08 07	2006 06 15	FABRICATION D'ACCESSOIRES DE CARROSSERIE POUR		
884314	WISDOM		AUTOMOBILES ET MOTOS F.A.C.A.M., Rue de la Plaine F-59115		
CFE: 27.5.1		11	LEERS (FR)		
SHANXI WANXIANG INDUSTRIAL CO., LTD, 20-41 West Region,			2006 07 07	2006 10 30	2006 09 07
Jingangli, Xinghualing District, Taiyuan (CN)			893485	JINGERTE	25
2006 01 09	2006 08 07	2006 06 15	WENZHOU OUHAI JINGLIANG SHOES CO., LTD, 9 DongFang Rd.,		
884376	YOGA		Ouhai Economic Development Zone, Wenzhou,		
CFE: 27.5.17		25	Zhejiang 325000 (CN)		
REAKTIF TEKSTİL SANAYİ VE TİCARET LIMITED ŞİRKETİ, Halkalı			2006 05 24	2006 10 30	2006 09 14
Merkez Mahallesi Eski Bağlar Mevkii I. Sokak No: 21 Küçüçekmece,			893955	PARANOIA	25
İstanbul (TR)			AFOI THEOCHARI O.E., Serifou Str. 51B GR-112 54 Athens (GR)		
2006 02 08	2006 08 07	2006 06 15	2006 06 26	2006 10 30	2006 09 14
886142	L'ACCIANO	33	895000	OSSCA	
WEINPROLOG Verwaltungsgesellschaft mbH, Nyland 14 25436			CFE: 27.5.1		12
Tornesch (DE)			OSSCA PARTS (CHINA) CO., LTD., No. 1, Dapeng Road, Ouhai		
2006 04 24	2006 08 21	2006 07 06	Industrial Development Zone, Wenzhou Zhejiang (CN)		
886394	WIMBLEDON	18, 25, 28	2006 05 22	2006 11 27	2006 10 05
İLHAN AYDAS, Yakuplu Merkez Mahallesi Fatih Sultan Mehmet			895380	Sweet	
Caddesi Zeynep Sitesi No 1/1 Buyukcekmece, İstanbul (TR)			CFE: 8.1.19, 25.1.15, 29.1.15		30
2006 03 06	2006 09 04	2006 07 13	Akcionarsko društvo za proizvodnju konditorskih proizvoda „Soko		
886406	Rex	31	Nada Štark“, Kumodraška 249 11000 BEOGRAD (RS)		
Aldi Einkauf GmbH & Co. oHG, Eckenbergstrasse 16 45307 Essen (DE)			2006 06 08	2006 11 27	2006 10 05
2006 04 28	2006 09 04	2006 07 13	895748	Sweet	
888011	PHARMAMAR	05, 42	CFE: 8.1.19, 19.3.3, 29.1.1, 29.1.4, 29.1.7		30
PHARMA MAR, S.A., Polígono Industrial la Mina Norte, Avenida de			Akcionarsko društvo za proizvodnju konditorskih proizvoda „Soki		
los Reyes 1 Colmenar Viejo E-28770 MADRID (ES)			Nada Štark“, 249, Kumodraška 11000 Beograd (RS)		
2006 04 05	2006 09 18	2006 07 27	2006 06 30	2006 11 27	2006 10 05
889718	OUR QUALITY, YOUR SAFETY	11, 34, 41	896151	CaniDerm	05, 31
SOCIETE BIC, 14 rue Jeanne d'Asnieres F-92110 CLICHY (FR)			Bewital Holding GmbH & Co. KG, Industriestraße 10 46354		
2006 05 16	2006 10 02	2006 08 10	Südlahn (DE)		
890776	CYCLONE	09	2006 07 06	2006 11 27	2006 10 12
ION BEAM APPLICATIONS S.A. en abrégé IBA, Chemin du			896542	PROFILO	09
Cyclotron 3 B-1348 LOUVAIN-LA-NEUVE (BE)			Sonova Holding AG, Laubisrütistrasse 28 CH-8712 Stäfa (CH)		
2006 02 28	2006 10 16	2006 08 24	2006 09 12	2006 11 27	2006 10 12

898492	Turning waste into a resource	35, 40, 42	
VEOLIA PROPLETE, 163-169, avenue Georges Clemenceau F-92000 Nanterre (FR)			
2006 03 24	2006 12 11	2006 10 26	
898497	MAKARI	03	
VICTORIA ALBI SARL, 18 boulevard de Strasbourg F-75010 PARIS (FR)			
2006 09 08	2006 12 11	2006 10 26	
898500	E71	09	
BenQ Wireless GmbH, Haidenauplatz 1 81667 München (DE)			
2006 09 08	2006 12 11	2007 04 19	
898673	MultiF	09	
ZHEJIANG SUPCON INSTRUMENT CO., LTD., Supcon Park, No. 309, Liuhe Road, Binjiang District, Hangzhou Zhejiang 310053 (CN)			
2006 04 17	2006 12 11	2006 10 26	
898675	NicolaS Anelka		
CFE: 27.5.1 25			
NICOLAS ANELKA, Çubuklu Kanlica Cd. Çubuklu Vapur Iskelesi Karşisi Sazak Villalari No: 2 Istanbul (TR)			
2006 04 06	2006 12 11	2006 10 26	
899012	TERRA VITA		
CFE: 5.7.13, 5.9.3, 5.9.6, 5.9.15, 5.9.17, 5.9.24, 29.1.15 01			
Zakryitoye aktsionernoye obschestvo „Mezhotraslevoye nauchno-proizvodstvennoye predpriyatie „Phart“, 58 Lensoveta St. RU-196158 St. Petersburg (RU)			
2006 08 02	2006 12 11	2006 10 26	
900134	-273°	32, 33	
LOUIS MORAND & Cie SA, Rue de Plaisance 2 CH-1920 Martigny (CH)			
2006 09 14	2006 12 27	2006 11 09	
900928	Vasovist		
CFE: 26.11.12, 27.5.2, 29.1.12 05			
BAYER SCHERING PHARMA AG, Muellerstrasse 178 13353 Berlin (DE)			
2008 04 09	2006 12 27	2006 11 09	
900935	PiezoWave	10	
Richard Wolf GmbH, Pforzheim Straße 32 75438 Knittlingen (DE)			
2006 08 23	2006 12 27	2006 11 09	
900947	GAIA	32	
"DELTA M" d.o.o., Milentija Popovica 7b 11000 BEOGRAD (RS)			
2006 08 01	2006 12 27	2006 11 09	
900985	Dolce e Ribelle		
CFE: 27.5.1 25			
D & R FASHION S.r.l., Via Santi Grisante e Daria, 70/A I-42100 REGGIO EMILIA (RE) (IT)			
2006 08 03	2006 12 27	2006 11 09	
901358	CASTILLO DEL CONDE	33	
ANECOOP S. COOP., C/ Monforte, 1, entlo. E-46010 VALENCIA (ES)			
2006 08 30	2007 01 08	2006 11 16	
903424	CFE: 28.5.0	07, 12	
Obshchestvo s Ogranichennoy Otvetstvennostyu „Kombainovy zavod“ Rostselmash“, 2, ultisa Menzhinskogo RU-344029 Rostov-na-Dony (RU)			
2005 07 21	2007 01 22	2006 11 30	
904398	CFE: 26.13.25	25	
ZHEJIANG GIUSEPPE CLOTHES COMPANY LIMITED, No. 588 PingRui Highway, Kunyang Town Pingyang County Wenzhou, Zhejiang (CN)			
2006 11 06	2007 02 05	2006 12 07	
905075	POWER-GEL	03	
Fing'rs (Europe) AG, Neugutstrasse 90 CH-8600 Dübendorf (CH)			
2006 11 17	2007 02 05	2006 12 14	
905076	JM GAREL	14	
JM. GAREL CREATION, 67, rue du Bourbonnais F-69009 LYON (FR)			
2006 10 23	2007 02 05	2006 12 14	
906924	LYXAM	36	
SOCIETE GENERALE, 29 boulevard Haussmann F-75009 PARIS (FR)			
2006 10 26	2007 02 19	2006 12 21	
908176	ANTARES	25	
FRALY S.P.A., Via Rigla, 44 I-24010 PONTERANICA (Bergamo) (IT)			
2006 10 20	2007 02 19	2006 12 28	
908510	CFE: 13.3.1, 13.3.21, 29.1.12	11	
BARREL HOLDINGS LIMITED, Arch. Makariou III, 199, Neocleous House CY-3030 Limassol (CY)			
2006 03 06	2007 03 05	2007 01 04	
908711	LALIKAER		
CFE: 27.5.1 25			
WENZHOUS XUSHENG SHOES CO., LTD, No 1, Lane 8, Dongou Road, Nashan Industrial Zone, Oupu, Wenzhou Zhejiang (CN)			
2006 10 16	2007 03 05	2007 01 04	
909186	EXTRALGIN	05	
Zentiva, a.s., U Kabelovny 130 CZ-102 37 Praha 10-Dolní Měcholupy (CZ)			
2006 09 25	2007 03 05	2007 01 04	
909211	CHOCO STOBI FLIPS		
CFE: 8.1.19, 25.1.19, 27.5.2, 29.1.15 30			
PI „VITAMINKA“ A.D. Prilep, ul. „Lece Koteski“ br. 23 7500 Prilep (MK)			
2006 11 17	2007 03 05	2007 01 04	
909224	DOKTOR		
CFE: 24.13.1, 27.5.1 33			
Ing. Bohuš Kaliarik, Dolnočermánska 99 SK-949 01 Nitra (SK); Mgr. Michal Suško, Trieda A. Hlinku 45 SK-949 01 Nitra (SK); Peter Iványi, Dlhá 814/3 SK-949 01 Nitra (SK)			
2006 11 09	2007 03 05	2007 01 11	

G. SPROSTOWANIA OPISÓW PATENTOWYCH I OPISÓW OCHRONNYCH

57

Poniższe zestawienie zawiera kolejno: kod rodzaju patentu lub prawa ochronnego, numer patentu lub prawa ochronnego oraz przyczynę i treść sprostowania.

OPISY PATENTOWE

- (B1) 191212 Postanowiono opis patentowy ponownie wydrukować ze względu na stwierdzone błędy drukarskie
- (B1) 194692 Postanowiono opis patentowy ponownie wydrukować ze względu na stwierdzone błędy drukarskie
- (B1) 195664 Postanowiono opis patentowy ponownie wydrukować ze względu na stwierdzone błędy drukarskie
- (B1) 195682 Postanowiono opis patentowy ponownie wydrukować ze względu na stwierdzone błędy drukarskie
- (B1) 195762 Postanowiono opis patentowy ponownie wydrukować ze względu na stwierdzone błędy drukarskie
- (B1) 196581 Sprostowano błąd drukarski w treści opisu: str. 2 w. 13 od góry z „p-hydroksyalkiloaminę” na „β-hydroksyalkiloaminę”
- (B1) 196584 Postanowiono opis patentowy ponownie wydrukować ze względu na stwierdzone błędy drukarskie
- (B1) 196831 Postanowiono opis patentowy ponownie wydrukować ze względu na stwierdzone błędy drukarskie
- (B1) 196872 Sprostowano błąd drukarski w treści opisu: str. 2 w. 26, str. 3 w. 9 i 16 z „Al₂CO₃” na „Al₂O₃” str. 2 w. 1 od góry z „jest sposobu” na „jest sposób”; str. 6 w. 2 od góry z „z ulatnianiem się” na „z ulatniania się”
- (B1) 197323 Postanowiono opis patentowy ponownie wydrukować ze względu na stwierdzone błędy drukarskie
- (B1) 197409 Postanowiono opis patentowy ponownie wydrukować ze względu na stwierdzone błędy drukarskie
- (B1) 197567 Postanowiono opis patentowy ponownie wydrukować ze względu na stwierdzone błędy drukarskie
- (B1) 197728 Postanowiono opis patentowy ponownie wydrukować ze względu na stwierdzone błędy drukarskie
- (B1) 197788 Sprostowano błąd drukarski w treści opisu: str. 6 w. 13 od góry z „płytę 17 wewnętrznego” na „płytę 7 wewnętrznego”
- (B1) 197791 Postanowiono opis patentowy ponownie wydrukować ze względu na stwierdzone błędy drukarskie
- (B1) 197795 Postanowiono opis patentowy ponownie wydrukować ze względu na stwierdzone błędy drukarskie
- (B1) 197879 Postanowiono opis patentowy ponownie wydrukować ze względu na stwierdzone błędy drukarskie
- (B1) 198150 Sprostowano błędy drukarskie w treści opisu: str. 4 w. 22 od dołu z „III-rz.-C₃-C₁₂-cykloalkanol” na „III-rz.-C₄-C₁₂-cykloalkanol”; zastrz.7 str. 11 w 16 od dołu z „N-(C₃C₆-cykloalkilo)-N-(I-rz.-, na „N-(C₃C₈-cykloalkilo)-N-(I-rz.-, (B1) 198190 Postanowiono opis patentowy ponownie wydrukować ze względu na stwierdzone błędy drukarskie
- (B1) 198205 Postanowiono opis patentowy ponownie wydrukować ze względu na stwierdzone błędy drukarskie
- (B1) 198206 Postanowiono opis patentowy ponownie wydrukować ze względu na stwierdzone błędy drukarskie
- (B1) 198397 Sprostowano błąd drukarski w treści opisu: str. 3 w. 8 od dołu z „wykładzina 1” na „wykładzina 7”
- (B1) 198427 Postanowiono opis patentowy ponownie wydrukować ze względu na stwierdzone błędy drukarskie
- (B1) 198532 Postanowiono opis patentowy ponownie wydrukować ze względu na stwierdzone błędy drukarskie
- (B1) 198554 Sprostowano błąd drukarski w treści opisu: str. 4 w. 2 od góry z „około 10-800%” na „około 10-80%”
- (B1) 198599 Postanowiono opis patentowy ponownie wydrukować ze względu na stwierdzone błędy drukarskie
- (B1) 198682 Postanowiono opis patentowy ponownie wydrukować ze względu na stwierdzone błędy drukarskie
- (B1) 198687 Sprostowano błędy drukarskie w treści opisu: str. 6 w. 10 od dołu z „PGR” na „PCR”; str. 7 w. 29 z „(DNA(PGR))” na „DNA-(PCR)”; str. 11 w. 4 od dołu z „SY-40” na „SV-40”; str. 15 w. 21 od dołu z „reszty aminokwasowej 153” na „reszty aminokwasowej 158”; str. 21 w. 29 z „175” na „1,5”; str. 21 w. 30 z „12°C” na „72°C”
- (B1) 198694 Sprostowano błędy drukarskie w treści opisu: str. 3 w. 29 od dołu z „otwory przetyczkowe 1” na „otwory przetyczkowe 7”; w zastrz. str. 4 punkt 13 po słowach znamienne tym, że brakuje „umieszczony w obudowie (1)”
- (B1) 198702 Sprostowano błąd drukarski w treści opisu: str. 6 w. 17 z „fig. 112” na „fig. 1 i 2”
- (B1) 198722 Postanowiono opis patentowy ponownie wydrukować ze względu na stwierdzone błędy drukarskie
- (B1) 198783 Postanowiono opis patentowy ponownie wydrukować ze względu na stwierdzone błędy drukarskie
- (B1) 198809 Sprostowano błąd drukarski w treści opisu: str. 7 w. 17 z „pionowe odcinki 8” na „pionowe odcinki 68”
- (B1) 198833 Sprostowano błędy drukarskie w treści opisu: str. 8 w. 26 z „tuleją nośną 5” na „tuleją nośną 51”; zastrz. str. 18 w. 23(zastrz. 15) z „drugą część (1,71b)” na „drugą część (7,71b)”
- (B1) 198854 Sprostowano błędy drukarskie w treści opisu: str. 2 w. 14 z „gdy 5 otwory” na „gdy otwory”; str. 2 w. 23 z „DE 433920383 A1” na „DE 4339383 A1”
- (B1) 198858 Sprostowano błąd drukarski w treści opisu: str. 1 w. 5 od dołu z „wagowych magnezu” na „wagowych magnezu”
- (B1) 198875 Sprostowano błędy drukarskie w treści opisu: str. 4 punkt (ii) oraz (iii) z „OK” na „OH⁻”; str. 5 nad tabelą 1 Kompozycja z „GF” na „SGF”

(B1)198880 Sprostowano błędy drukarskie w treści opisu: str. 4 w. 13 z „dwóch elementów dystansowych 1” na „dwóch elementów dystansowych 7”; str. 4 w. 19 od dołu z „element dystansowy 1a” na „element dystansowy 7a”

(B1)198906 Sprostowano błędy drukarskie w treści opisu: str. 4 w. 1 od dołu z „płyty łącznej 21” na „płyty łącznej 27”; str. 6 w. 10 z „powierzchni (21a)” na „powierzchni (27a)”

(B1)198914 Sprostowano błędy drukarskie w treści opisu: str. 4 w. 5 z „podzespołu 4” na „podzespołu 1”; str. 4 w. 7 z „wstędze 21” na „wstędze 27”; str. 5 w. 15 z „przewody 93 i 94” na „przewody 90 i 94”

(B1)198944 Sprostowano błąd drukarski w treści opisu: str. 7 w. 25 z „formę odlewniczą (2)” na „formę odlewniczą (1)”

(B1)199034 Sprostowano błędy drukarskie w treści opisu: str. 2 w. 26 z „płytek 25 usuwa się” na „z płytek usuwa się”; zastrz. str. 5 punkt 5 z „pełny rdzeń” na „pełny rdzeń (3)”

(B1)199060 Sprostować błędy drukarskie w treści opisu: str. 8 w. 3 od góry z „wspornikach 1” na „wspornikach 7”; str. 9 w. 18 od dołu z „wyrób drukarski 2” na „wyrób drukarski 2”

(B1)199106 Sprostować błędy drukarskie w treści opisu: str. 5 w. 21 od dołu z „elementy 21 i 28” na „elementy 27 i 28”; str. 6 w. 8 z „lewa szczelina 3” na „lewa szczelina 36”; str. 6 w. 18 z „drzwiczki 43” na „drzwiczki 40”; str. 6 w. 22 z „blacha działowa 1” na „blacha działowa 7”

OPISY OCHRONNE WZORÓW UŻYTKOWYCH

(Y1)64125 Sprostowano oczywistą pomyłkę na stronie tytułowej opisu:

w poz. (72) Twórcy wzoru użytkowego, na opisie jest:

Adam Kędzia, Smolec, PL

Zbigniew Felczyński, Święta Katarzyna, PL

Zygmunt Madej, Wrocław, PL

powinno być:

Adam Kędzia, Smolec, PL

Zbigniew Felsztyński, Święta Katarzyna, PL

Zygmunt Madej, Wrocław, PL

(Y1)64182 Sprostowano oczywistą pomyłkę na stronie tytułowej opisu:

w poz. (73) Uprawniony z prawa ochronnego, na opisie jest:

Centrum Hydrauliki Otto Hennlich Spółka z ograniczoną odpowiedzialnością, Bytom, PL

powinno być:

Centrum Hydrauliki Otto Hennlich Spółka z ograniczoną odpowiedzialnością, Bytom, PL

H. OGŁOSZENIA

58

OŚWIADCZENIA O GOTOWOŚCI UDZIELENIA LICENCJI (LICENCJA OTWARTA)

Patenty

Poniższe zestawienia zawierają kolejno: kod rodzaju patentu, numer patentu, datę zgłoszenia, numer i rok wydania Wiadomości Urzędu Patentowego, w którym ogłoszono o udzieleniu patentu, wysokość opłaty licencyjnej (jeżeli uprawniony ją podał) i datę złożenia oświadczenia oraz tytuł wynalazku oraz nazwisko i imię (nazwę) uprawnionego z adresem.

(B1)168053 1991 06 26 12/1995 (-) 2008 12 05
Sposób otrzymywania antybiotyków spiropiperydyloryfamycynowych

Instytut Biotechnologii i Antybiotyków
516-516 Warszawa, ul. Starościńska 5

(B1)187162 1996 12 31 05/2004 (-) 2008 12 05
Sposób ilościowego oznaczania zawartści krystalicznej i/lub amorficznej postaci estrów cefalosporyn

Instytut Biotechnologii i Antybiotyków
02-516 Warszawa, ul. Starościńska 5

(B1)200969 2003 06 23 02/2009 (-) 2008 09 26
Sposób odwadniania odpadowej płuczki wiertniczej
Poszukiwania Nafty i Gazu Jasło Sp. z o.o.
38-200 Jasło, ul. Asnyka 6

(B1)200970 2001 11 29 02/2009 (-) 2008 09 22
Sposób uzyskiwania energii z ciepła atmosfery i wieloobiegowy silnik do tego sposobu w akumulacji energii do pneumatycznego napędu pojazdów kołowych
Mączka Waclaw
20-542 Lublin, ul. Tymiankowa 54/37

(B1)200971 2002 04 11 2/2009 (5%) 2008 07 22
Komora pozioma do rozwijania elektrochromatogramów planarnych
Uniwersytet Medyczny w Lublinie
20-950 Lublin, Al. Raclawickie 1

(B1)200972 2004 01 16 2/2009 (5%) 2008 07 02
Granulat na bazie diklofenaku sodowego oraz sposób jego wytwarzania
Uniwersytet Medyczny w Lublinie
20-950 Lublin, Al. Raclawickie 1

(B1)200979 2007 11 20 02/2009 (-) 2008 11 04
Przyrząd do pomiarów zarysów okrągłości
Politechnika Świętokrzyska
25-314 Kielce, Al. Tysiąclecia Państwa Polskiego 7

(B1)200980 2007 11 09 02/2009 (-) 2008 11 04
Przyrząd do pomiarów zarysów walcowości
Politechnika Świętokrzyska
25-314 Kielce, Al. Tysiąclecia Państwa Polskiego 7

(B1)201033 2004 02 06 02/2009 (10%) 2008 10 07
Sposób otrzymywania złota wysokiej czystości

Instytut Metali Nieżelaznych
44-100 Gliwice, ul. Sowińskiego 5

(B1)201034 2004 04 20 02/2009 (10%) 2008 10 07
Sposób wytwarzania gipsu z odpadów zawierających siarczyn
Instytut Metali Nieżelaznych
44-100 Gliwice, ul. Sowińskiego 5

(B1)201035 2004 04 20 02/2009 (10%) 2008 10 07
Sposób wytwarzania gipsu
Instytut Metali Nieżelaznych
44-100 Gliwice, ul. Sowińskiego 5

(B1)201036 2003 11 05 02/2009 (-) 2008 10 06
Przedni trzypunktowy zaczep narzędzi doprawiających glebę do
ciągników
Instytut Budownictwa, Mechanizacji i Elektryfikacji Rolnictwa
02-532 Warszawa, ul. Rakowiecka 32

(B1)201042 2001 06 18 02/2009 (-) 2008 10 09
Laser półprzewodnikowy o emisji powierzchniowej z pionową
wnęką optyczną
Politechnika Łódzka
90-924 Łódź, ul. Żeromskiego 116

59

**OGŁOSZENIA W SPRAWIE WPŁYNIĘCIA WNIOSKU
O UDZIELENIE DODATKOWEGO
PRAWA OCHRONNEGO DLA PRODUKTÓW
LECZNICZYCH I PRODUKTÓW OCHRONY ROŚLIN**

Poniższe zestawienie zawiera kolejno: kod rodzaju patentu, numer patentu podstawowego i tytuł wynalazku, numer i datę złożenia wniosku, nazwisko i imię lub nazwę i adres uprawnionego, numer i datę pierwszego zezwolenia na wprowadzenie produktu na rynek, numer i datę pierwszego zezwolenia w Unii Europejskiej na wprowadzenie produktu na rynek oraz oznaczenie produktu opisanego w tym zezwoleniu.

(B1) 118 / 200710
Polimorfy kwasu 2-(3-cyjano-4-izobutyloksyfenylo)-4-metylo-5-tiazolokarboksylowego i sposób ich wytwarzania.
118 / 200710 2008 10 20
TEIJIN PHARMA LIMITED, Tokio, Japonia
EU/1/08/447/001 do EU/1/08/447/004 2008 04 21 Adenuric

(B1) 119 / 200413
Podstawione oksazolidynony, sposób ich wytwarzania, środki lecznicze je zawierające oraz ich zastosowanie do wytwarzania środków leczniczych i do zapobiegania krzepnięciu krwi ex vivo.
119 / 200413 2008 11 24
Bayer Healthcare AG, Leverkusen, Niemcy
K(2008)5680 EU/1/08/47/2/001 do EU/1/08/47/2/008 2008 09 30 Xarelto – rywaroksaban

(B1) 120 / 196278
Związki pochodne beta-amino-tetrahydroimidazo[1,2-a]pirazyny lub tetrahydrotriazolo[4,3-a]pirazyny, zawierająca je kompozycja farmaceutyczna oraz ich zastosowanie.
120 / 196278 2008 12 01

Merck & Co., Inc., Rahway, Stany Zjednoczone Ameryki
EU/1/08/455/001 do EU/1/08/455/014 2008 07 16 Janumet-sitagliptyna/metforminy chlorowodorek, EU/1/08/456/001 do EU/1/08/456/014 2008 07 16 Velmetia, EU/1/08/457/001 do EU/1/08/457/014 2008 07 16 Efficib

(B1) 121 / 192746
Bicykliczne związki heteroaromatyczne jako inhibitory białkowej kinazy tyrozynowej.
121 / 192746 2008 12 02
Glaxo Group Limited, Greenford, Wielka Brytania
K(2008)2742 EU/1/07/440/001 do EU/1/07/440/002 2008 06 10 Tyverb – lapatinib

(B1) 122 / 200551
Pochodne 3-(3-izopropyl-5-metylo-4H-1,2,4-triazol-4-ilo)egzo-8-azabicyklo[3.2.1]oktanu, środek farmaceutyczny, zastosowanie tych pochodnych oraz środka farmaceutycznego i związki pośrednie.
122 / 200551 2008 12 02
Pfizer Inc., Nowy Jork, Stany Zjednoczone Ameryki
C(2007)4383 EU/1/07/418/001 do EU/1/07/418/010 2007 09 18 CEL-SENTRI - maraviroc

60

**SPROSTOWANIA OGŁOSZEŃ OPUBLIKOWANYCH
W WIADOMOŚCIACH URZĘDU PATENTOWEGO**

Poniższe zestawienie zawiera kolejno: numer, którego sprostowanie dotyczy oraz treść sprostowania.

WZORY UŻYTKOWE

- 61501 w WUP nr 07/2005 na stronie 1295 w łamie prawym, wiersz 13 od góry jako uprawniony wpisany jest: (73) Buzuk Wenancjusz, Zielona Góra (PL)
Powinno być:
(73) Zakład Metalowo-Gumowy „METAL-GUM” Wenancjusz Buzuk Zakład Pracy Chronionej, Zielona Góra (PL)
- 61530 w WUP nr 07/2005 na stronie 1295 w łamie prawym, wiersz 18 od góry jako uprawniony wpisany jest: (73) Buzuk Wenancjusz, Zielona Góra (PL)
Powinno być:
(73) Zakład Metalowo-Gumowy „METAL-GUM” Wenancjusz Buzuk Zakład Pracy Chronionej, Zielona Góra (PL)
- 64125 w WUP nr 11/2008 na stronie 3337 w łamie prawym, wiersz 13 od dołu jako twórcy wpisani są: (72) Kędzia Adam, Felczyński Zbigniew, Madej Zygmunt
Powinno być:
(72) Kędzia Adam, Felsztyński Zbigniew, Madej Zygmunt

C Z Ę Ś Ć III

INFORMACJE

USTAWODAWSTWO ZAGRANICZNE. STATYSTYKA.
INFORMACJE

61

**ZMIANY DO REGULAMINU WYKONAWCZEGO
DO UKŁADU O WSPÓŁPRACY PATENTOWEJ**

Przyjęte przez Zgromadzenie Międzynarodowego Związku Współpracy Patentowej (Związku PCT)
na jego XXXVI (XVI nadzwyczajnej) sesji w dniu 3 października 2007 r., z dniem wejścia w życie od 1 stycznia 2009 r.

Zasada 45bis**Dodatkowe międzynarodowe poszukiwania****45bis.1** Wniosek o przeprowadzenie dodatkowego poszukiwania

- a) Zgłaszający może, w dowolnym terminie przed upływem 19 miesięcy od daty pierwszeństwa, wnioskować o przeprowadzenie dodatkowego międzynarodowego poszukiwania w stosunku do międzynarodowego zgłoszenia przez Międzynarodowy Organ Poszukiwań który jest właściwy do przeprowadzenia takiego poszukiwania na podstawie Zasady 45bis.9. Takie wnioski mogą być dokonane w odniesieniu do więcej niż jednego takiego Organu.
- b) Wniosek na podstawie punktu (a) („wniosek o dodatkowe poszukiwania”) powinien być przedłożony do Biura Międzynarodowego i powinien wskazywać:
 - i) nazwisko lub nazwę oraz adres zgłaszającego i przedstawiciela (jeżeli przedstawiciel został wyznaczony), tytuł wynalazku, międzynarodową datę zgłoszenia i numer międzynarodowego zgłoszenia;
 - ii) Międzynarodowy Organ Poszukiwań który ma przeprowadzić dodatkowe międzynarodowe poszukiwania („Organ ustalony do przeprowadzenia dodatkowego poszukiwania”); oraz
 - iii) jeżeli międzynarodowe zgłoszenie dokonane było w języku, który nie jest uznawany przez ten Organ, to każde tłumaczenie wniesione do Urzędu przyjmującego na podstawie Zasady 12.3 lub Zasady 12.4 jest podstawą do przeprowadzenia dodatkowego międzynarodowego poszukiwania.
- c) Do wniosku o przeprowadzenie dodatkowego poszukiwania, kiedy ma to zastosowanie, powinno być dołączone:
 - i) jeżeli ani język, w którym międzynarodowe zgłoszenie było dokonane, ani język w którym zostało dostarczone tłumaczenie (jeżeli miało to miejsce) na podstawie Zasady 12.3 lub Zasady 12.4 nie jest uznawany przez Organ ustalony do przeprowadzenia dodatkowego poszukiwania, tłumaczenie międzynarodowego zgłoszenia na język który jest uznawany przez ten Organ;
 - ii) kopia wykazu sekwencji w formie elektronicznej spełniająca normę przewidzianą w Instrukcjach Administracyjnych, jeżeli jest to wymagane przez Organ ustalony do przeprowadzenia dodatkowego poszukiwania.
- d) Jeżeli Międzynarodowy Organ Poszukiwań stwierdzi, że międzynarodowe zgłoszenie nie spełnia wymogu jednolitości wynalazku, wniosek o przeprowadzenie dodatkowego poszukiwania może zawierać wskazanie, że zgłaszający życzy sobie ograniczyć dodatkowe międzynarodowe poszukiwania do jednego wynalazku zidentyfikowanego przez Międzynarodowy Organ Poszukiwań, innego niż główny wynalazek wymieniony w Artykule 17 (3) (a).
- e) Wniosek o przeprowadzenie dodatkowego poszukiwania będzie uznany za nie przedłożony i Biuro Międzynarodowe to stwierdzi:
 - i) jeżeli upływie terminu o którym mowa w punkcie (a); lub
 - ii) jeżeli Organ ustalony do przeprowadzenia dodatkowego poszukiwania nie jest przygotowany, stosownie do porozumienia wskazanego w Artykule 16 (3) (b) do przeprowadzenia takiego poszukiwania lub nie jest właściwy do przeprowadzenia dodatkowego poszukiwania na podstawie Zasady 45bis.9 (b).

45bis.2 Opłata manipulacyjna za przeprowadzenie dodatkowego poszukiwania

- a) Wniosek o przeprowadzenie dodatkowego poszukiwania podlega ustalonej w Tabeli Opłat opłacie na rzecz Biura Międzynarodowego („opłata manipulacyjna za przeprowadzenie dodatkowego poszukiwania”)
- b) Opłatę manipulacyjną za przeprowadzenie dodatkowego poszukiwania wnosi się w walucie ustalonej w Tabeli Opłat lub w innej walucie zalecanej przez Biuro Międzynarodowe. Kwota takiej innej waluty powinna być równoważna, w zaokrągleniu, jak ustaliło to Biuro Międzynarodowe, kwocie ustalonej w Tabeli Opłat, i opublikowanej w Gazecie.
- c) Opłatę manipulacyjną za dodatkowe poszukiwania wnosi się do Biura Międzynarodowego w terminie jednego miesiąca od daty wpływu wniosku o przeprowadzenie dodatkowego poszukiwania. Opłatę wnosi się w wysokości obowiązującej w dniu jej wnoszenia.

- d) Biuro Międzynarodowe zwraca zgłaszającemu opłatę manipulacyjną jeżeli przed przekazaniem dokumentów, o których mowa w Zasadzie 45bis.4 (e) (i) do (iv) do Organu ustalonego do przeprowadzenia dodatkowego poszukiwania wniosek o przeprowadzenie dodatkowego poszukiwania zostanie uznany za wycofany lub zostanie uznany za niezłożony.

45bis.3 Opłata za dodatkowe poszukiwania

- a) Każdy Międzynarodowy Organ Poszukiwań przeprowadzający dodatkowe międzynarodowe poszukiwania może wymagać od zgłaszającego wniesienia na jego rzecz opłaty za przeprowadzenie takiego poszukiwania („opłata za przeprowadzenie dodatkowego poszukiwania”).
- b) Opłata za przeprowadzenie dodatkowego poszukiwania pobierana jest przez Biuro Międzynarodowe. Postanowienia Zasady 16.1 (b) do (e) stosuje się odpowiednio.
- c) Do terminu do wniesienia opłaty za przeprowadzenie dodatkowego poszukiwania i do opłaty postanowienia Zasady 45bis.2 (c) stosuje się odpowiednio.
- d) Biuro Międzynarodowe zwraca zgłaszającemu opłatę za przeprowadzenie dodatkowego poszukiwania jeżeli, przed przekazaniem dokumentów o których mowa w Zasadzie 45bis.4 (e) (i) do (iv) do Organu ustalonego do przeprowadzenia dodatkowego poszukiwania, wniosek o przeprowadzenie dodatkowego poszukiwania zostanie wycofany lub zostanie uznany za niezłożony.
- e) Organ ustalony do przeprowadzenia dodatkowego poszukiwania, w zakresie i zgodnie z warunkami określonymi w porozumieniu wskazanym w Artykule 16.3 (b), zwraca opłatę za przeprowadzenie dodatkowego poszukiwania jeżeli, przed rozpoczęciem dodatkowego międzynarodowego poszukiwania stosownie do Zasady 45bis.5 (a), wniosek o przeprowadzenie dodatkowego poszukiwania uznany zostanie za niezłożony.

45bis.4 Sprawdzanie wniosku o przeprowadzenie dodatkowego poszukiwania; poprawianie błędów; opłata za opóźnienie; Przekazanie do Międzynarodowego Organu Poszukiwań

- a) Niezwłocznie po otrzymaniu wniosku o przeprowadzenie dodatkowego poszukiwania, Biuro Międzynarodowe sprawdza, czy jest on zgodny z wymogami Zasady 45bis.1 (b) oraz Zasady 45bis.1 (c) (i) i wzywa zgłaszającego do poprawienia usterek w terminie jednego miesiąca od daty wezwania.
- b) Jeżeli, do czasu wymagalności na podstawie Zasady 45bis.2 (c) i Zasady 45bis.3 (c), Biuro Międzynarodowe stwierdza, że opłata manipulacyjna za przeprowadzenie dodatkowego poszukiwania oraz opłata za przeprowadzenie dodatkowego poszukiwania nie została wniesiona w całości, wzywa zgłaszającego do wniesienia kwoty wymaganej do pokrycia tych opłat wraz z opłatą za zwłokę na podstawie punktu (c), w terminie jednego miesiąca od daty wezwania.
- c) Opłaty wnoszone w związku z wezwaniem na podstawie punktu (b) mogą być obciążone przez Biuro Międzynarodowe, na jego rzecz, opłatą za opóźnienie która wynosi 50% wysokości opłaty manipulacyjnej za przeprowadzenie dodatkowego poszukiwania.
- d) Jeżeli zgłaszający nie dostarczy wymaganych poprawek albo nie wniesie pełnej wymaganej kwoty łącznie z opłatą za opóźnienie przed upływem terminu stosowanym zgodnie z punktem (a) lub punktem (b), kolejno, wniosek o przeprowadzenie dodatkowego poszukiwania zostanie uznany za niezłożony i Biuro Międzynarodowe to stwierdza i informuje niezwłocznie zgłaszającego.
- e) Uznając że wymogi Zasady 45bis.1 (b) i Zasady 45bis.1 (c) (i), Zasady 45bis.2 (c) i Zasady 45bis.3 (c) nie są spełnione, Biuro Międzynarodowe niezwłocznie, ale nie wcześniej niż przed otrzymaniem raportu z międzynarodowego poszukiwania lub przed upływem 17 miesięcy od daty pierwszeństwa, w zależności od tego który termin okaże się pierwszy, przesyła do Organu ustalonego do przeprowadzenia dodatkowego poszukiwania kopie następujących dokumentów:
- i) wniosku o przeprowadzenie dodatkowego poszukiwania;
 - ii) międzynarodowego zgłoszenia;
 - iii) każdego wykazu sekwencji dostarczonego zgodnie z Zasadą 45bis.1 (c) (ii); oraz
 - iv) każdego tłumaczenia dostarczonego zgodnie z Zasadą 12.3, Zasadą 12.4 lub Zasadą 45bis.1 (c) (i) będącego podstawą przeprowadzenia dodatkowego poszukiwania;
- oraz, w tym samym czasie, lub niezwłocznie po otrzymaniu przez Biuro Międzynarodowe:
- v) raportu z międzynarodowego poszukiwania i pisemnej opinii sporządzonej na podstawie Zasady 43bis.1
 - vi) każdego wezwania Międzynarodowego Organu Poszukiwań dotyczącego dodatkowej opłaty o której mowa w Artykule 17 (3) (a); oraz
 - vii) każdego protestu zgłaszającego złożonego na podstawie Zasady 40.2 (c) i decyzji dotyczącej tego protestu rozpatrywanego przez komisję rewizyjną utworzoną w ramach Międzynarodowego Organu Poszukiwań.
- f) Na wniosek Organu ustalonego do przeprowadzenia dodatkowego poszukiwania, pisemna opinia, o której mowa w punkcie (e) (v), jeżeli nie jest w języku angielskim lub w języku akceptowanym przez ten Organ, tłumaczona jest na język angielski przez lub w imieniu Biura Międzynarodowego. Biuro Międzynarodowe przekazuje kopię tłumaczenia do tego Organu w terminie dwóch miesięcy od daty otrzymania wniosku o tłumaczenie i w tym samym czasie przekazuje kopie zgłaszającemu.

45bis.5 Rozpoczęcie, podstawa i zakres dodatkowego międzynarodowego poszukiwania

- a) Organ ustalony do przeprowadzenia dodatkowego poszukiwania rozpoczyna dodatkowe poszukiwania niezwłocznie po otrzymaniu dokumentów wyszczególnionych w Zasadzie 45bis.4 (e) (i) do (iv), jednakże Organ ten może, zależnie od jego wyboru, opóźnić rozpoczęcie poszukiwania aż nie otrzyma również dokumentów wyszczególnionych w Zasadzie 45bis.4 (e) (v) lub zanim nie upłyną 22 miesiące od daty pierwszeństwa, w zależności który termin okaże się pierwszy.
- b) Raport z dodatkowego poszukiwania będzie przeprowadzony na podstawie złożonego zgłoszenia międzynarodowego lub na podstawie jego tłumaczenia, o którym mowa w Zasadzie 45bis.1 (b) (iii) lub w Zasadzie 45bis.1 (c) (i), z uwzględnieniem raportu z międzynarodowego poszukiwania i pisemnej opinii sporządzonej na podstawie Zasady 43bis.1 gdy są one dostarczone dla Organu ustalonego do przeprowadzenia dodatkowego poszukiwania zanim rozpocznie on poszukiwania. Jeżeli wniosek o przeprowadzenie dodatkowego poszukiwania zawiera wskazania zgodnie z Zasadą 45bis.1 (d), międzynarodowe dodatkowe poszukiwania mogą ograniczyć się do wynalazku wymienionego przez zgłaszającego zgodnie z Zasadą 45bis.1 (d) i do tej części międzynarodowego zgłoszenia która dotyczy tego wynalazku.

- c) Dla celów dodatkowego międzynarodowego poszukiwania, Artykuł 17 (2) oraz Zasadę 13ter.1, Zasadę 33 i Zasadę 39 stosuje się odpowiednio.
- d) Jeżeli raport z międzynarodowego poszukiwania jest dostępny dla Organu ustalonego do przeprowadzenia dodatkowego poszukiwania przed rozpoczęciem przez niego poszukiwania zgodnie z punktem (a), Organ ten może wyłączyć z dodatkowego poszukiwania każde zastrzeżenie które nie jest przedmiotem międzynarodowego poszukiwania.
- e) Jeżeli Międzynarodowy Organ Poszukiwań dokonał stwierdzenia o którym mowa w Artykule 17 (2) (a) i to stwierdzenie jest dostępne dla Organu ustalonego dla przeprowadzenia dodatkowego poszukiwania przed rozpoczęciem przez niego poszukiwania zgodnie z punktem (a), Organ ten może zdecydować o nie sporządzaniu raportu z dodatkowego międzynarodowego poszukiwania, w tym przypadku oświadcza to i niezwłocznie zawiadamia odpowiednio zgłaszającego i Biuro Międzynarodowe.
- f) Międzynarodowe dodatkowe poszukiwania obejmują co najmniej dokumentację wskazaną dla tego celu w odpowiednim porozumieniu zgodnie z Artykułem 16 (3) (b).
- g) Jeżeli Organ ustalony do przeprowadzenia dodatkowego poszukiwania uzna że przeprowadzenie poszukiwania jest wykluczone przez ograniczenie lub warunki o których mowa w Zasadzie 45bis.9 (a), wniosek o przeprowadzenie dodatkowego poszukiwania uważa się za niezłożony i Organ stwierdza to i niezwłocznie powiadamia odpowiednio zgłaszającego i Biuro Międzynarodowe.

45bis.6 Jednolitość wynalazku

- a) Jeżeli Organ wymieniony do przeprowadzenia dodatkowego poszukiwania uzna że międzynarodowe zgłoszenie nie spełnia wymogów jednolitości wynalazku, to:
 - i) sporządza raport z dodatkowego poszukiwania z tej części międzynarodowego zgłoszenia, która dotyczy wynalazku wymienionego jako pierwszy w zastrzeżeniach patentowych („wynalazek główny”);
 - ii) zawiadamia zgłaszającego o swojej opinii, że międzynarodowe zgłoszenie nie spełnia wymogów jednolitości wynalazku i wymienia przyczyny swojej opinii; oraz
 - iii) informuje zgłaszającego o możliwości złożenia wniosku o rewizję opinii w terminie o którym mowa w punkcie (c).
- b) W rozważaniach czy międzynarodowe zgłoszenie spełnia wymogi jednolitości wynalazku, Organ bierze pod uwagę każdy dokument otrzymany zgodnie z Zasadą 45bis.4 (e) (vi) i Zasadą 45bis.4 (e) (vii) przed rozpoczęciem dodatkowego międzynarodowego poszukiwania.
- c) Zgłaszający może, w terminie jednego miesiąca od daty zawiadomienia zgodnie z punktem (a) (ii), złożyć wniosek do Organu o rewizję opinii o której mowa w punkcie (a). Wniosek o rewizję może podlegać opłacie wnoszonej do Organu i na jego rzecz, w wysokości przez niego ustalonej.
- d) Jeżeli zgłaszający, w terminie zgodnym z punktem (c), złoży wniosek o rewizję opinii do Organu i uiści wymaganą opłatę od wniesienia rewizji, opinia będzie rewidowana przez Organ. Rewizja będzie przeprowadzana nie tylko przez osobę, która podjęła decyzję będącą przedmiotem rewizji. Jeżeli Organ:
 - i) uzna, że opinia była całkowicie uzasadniona, zawiadamia odpowiednio zgłaszającego;
 - ii) uzna, że opinia była częściowo nieuzasadniona ale w dalszym ciągu uznaje się że międzynarodowe zgłoszenie nie spełnia wymogu jednolitości wynalazku, zawiadamia odpowiednio zgłaszającego oraz kiedy jest to niezbędne, postępuje zgodnie z tym co przewidziano w punkcie (a) (i);
 - iii) uzna, że opinia była całkowicie nieuzasadniona, zawiadamia odpowiednio zgłaszającego, sporządza raport z dodatkowego międzynarodowego poszukiwania ze wszystkich części międzynarodowego zgłoszenia i zwraca zgłaszającemu opłatę za wniesienie rewizji.
- e) Na wniosek zgłaszającego, tekst wniosku o rewizję, jak i decyzji podaje się do wiadomości wyznaczonych urzędów, razem z raportem z dodatkowego międzynarodowego poszukiwania. Zgłaszający powinien przedłożyć tłumaczenie swojego wniosku i decyzji razem z tłumaczeniem międzynarodowego zgłoszenia, wymaganym na podstawie Artykułu 22.
- f) Punkty (a) do (e) stosuje się odpowiednio jeżeli Organ ustalony do przeprowadzenia dodatkowego poszukiwania zdecyduje o ograniczeniu dodatkowego międzynarodowego poszukiwania stosownie do drugiego zdania Zasady 45bis.5 (b), pod warunkiem, że każde odniesienie we wspomnianych punktach do „międzynarodowego zgłoszenia” interpretuje się jako odniesienie do tych części międzynarodowego zgłoszenia które odnoszą się do wynalazku wymienionego przez zgłaszającego na podstawie Zasady 45bis.1 (d).

45bis.7 Raport z międzynarodowego dodatkowego poszukiwania

- a) Organ ustalony do przeprowadzenia dodatkowego poszukiwania, w terminie 28 miesięcy od daty pierwszeństwa, sporządza raport z dodatkowego międzynarodowego poszukiwania, lub sporządza oświadczenie o którym mowa w Artykule 17 (2) (a) stosowanym z mocy Zasady 45bis.5 (c), że raport z międzynarodowego dodatkowego poszukiwania nie będzie sporządzony.
- b) Każdy raport z międzynarodowego dodatkowego poszukiwania, każde oświadczenie, o którym mowa w Artykule 17 (2) (a) stosowanym z mocy Zasady 45bis.5 (c) i każde oświadczenie na podstawie Zasady 45bis.5 (e) będzie w języku publikacji.
- c) Dla celów sporządzenia raportu z dodatkowego międzynarodowego poszukiwania, Zasadę 43.1, Zasadę 43.2, Zasadę 43.5, Zasadę 43.6, Zasadę 43.6bis, Zasadę 43.8 oraz Zasadę 43.10, z zastrzeżeniem punktów (d) i (e), stosuje się odpowiednio. Zasadę 43.9 stosuje się odpowiednio oprócz tego, że odniesienia do Zasady 43.3, Zasady 43.7 oraz Zasady 44.2 uważa się za nie istniejące. Artykuł 20 (3) i Zasadę 44.3 stosuje się odpowiednio.
- d) Raport z międzynarodowego dodatkowego poszukiwania nie musi zawierać przytaczanych w raporcie z międzynarodowego poszukiwania dokumentów, wyjąwszy dokument który jest potrzebny do przytoczenia razem z innymi dokumentami które nie były przytaczane w raporcie z międzynarodowego poszukiwania.
- e) Raport z międzynarodowego dodatkowego poszukiwania może zawierać wyjaśnienia:
 - i) odnośnie przytaczanych dokumentów uznanych za istotne;
 - ii) odnośnie zakresu międzynarodowego dodatkowego poszukiwania.

45.8 Przekazanie i skutek raportu z międzynarodowego dodatkowego poszukiwania

- a) Organ ustalony do przeprowadzenia dodatkowego poszukiwania, w tym samym dniu, przekazuje kopię raportu z międzynarodowego dodatkowego poszukiwania lub oświadczenie że raport z międzynarodowego dodatkowego poszukiwania nie będzie sporządzony, kiedy ma to zastosowanie, do Biura Międzynarodowego i jedną kopię do zgłaszającego.

- b) Z zastrzeżeniem punktu (c), Artykułu 20 (1) i Zasadę 45.1, Zasadę 47.1 (d) oraz Zasadę 70.7 (a) stosuje się jeżeli raport z międzynarodowego dodatkowego poszukiwania jest częścią raportu z międzynarodowego poszukiwania.
- c) Raport z międzynarodowego dodatkowego poszukiwania nie musi być brany pod uwagę przez Międzynarodowy Organ Badań Wstępnych dla celów pisemnej opinii lub raportu z międzynarodowego badania wstępnego jeżeli Organ ten otrzymał go po rozpoczęciu sporządzania takiej opinii lub raportu.

45bis.9 Międzynarodowe Organy Poszukiwań właściwe do przeprowadzenia dodatkowego międzynarodowego poszukiwania

- a) Międzynarodowy Organ Poszukiwań jest właściwy do przeprowadzenia dodatkowych międzynarodowych poszukiwań jeżeli jego gotowość do przeprowadzania dodatkowego poszukiwania jest stwierdzona odpowiednim porozumieniem wymienionym w Artykule 16 (3) (b) z zastrzeżeniem każdego ograniczenia oraz warunków określonych w tym porozumieniu.
- b) Międzynarodowy Organ Poszukiwań sporządzający międzynarodowe poszukiwania na podstawie Artykułu 16 (1) w odniesieniu do międzynarodowego zgłoszenia nie jest właściwy do sporządzania dodatkowego międzynarodowego poszukiwania w odniesieniu do tego zgłoszenia.
- c) Ograniczenia o których mowa w punkcie (a) mogą, na przykład, obejmować ograniczenia co do istoty sprawy dla której międzynarodowe dodatkowe poszukiwania będą przeprowadzone, poza tymi ograniczeniami, które stosowane były zgodnie z Artykułem 17 (2) dla międzynarodowego poszukiwania, oraz ograniczeniach do ilości dodatkowych międzynarodowych poszukiwań które będą sporządzane w danym okresie.

Zasada 48

Międzynarodowa publikacja

48.1 i 48.2 [bez zmian]

48.3 *Język publikacji*

- a) Jeżeli zgłoszenie międzynarodowe jest dokonane w języku angielskim, arabskim, chińskim, francuskim, hiszpańskim, japońskim, koreańskim, niemieckim, portugalskim lub rosyjskim („język publikacji”), zgłoszenie to publikuje się w języku, w jakim zostało ono dokonane.
- (b) i (c) [bez zmian]

48.4 do 48.6 [bez zmian]

ZMIANY DO REGULAMINU WYKONAWCZEGO DO UKŁADU O WSPÓŁPRACY PATENTOWEJ

Przyjęte przez Zgromadzenie Międzynarodowego Związku Współpracy Patentowej (Związku PCT)
na jego XXXVIII (XXII nadzwyczajnej) sesji w dniu 29 września 2008r., z dniem wejścia w życie od 1 lipca 2009 r.

Zasada 29

Zgłoszenia międzynarodowe uznane za wycofane

29.1 do 29.3 [bez zmian]

29.4 *Zawiadomienie o zamiarze dokonania stwierdzenia na podstawie Artykułu 14.4*

- a) Urząd przyjmujący przed dokonaniem stwierdzenia na podstawie Artykułu 14.4, zawiadamia zgłaszającego o zamiarze dokonania takiego stwierdzenia i o jego powodach. Jeżeli zgłaszający nie zgadza się ze wstępnym ustaleniem Urzędu przyjmującego, może przedstawić swoje uwagi w ciągu dwóch miesięcy od daty zawiadomienia.
- b) Jeżeli Urząd przyjmujący zamierza dokonać stwierdzenia na podstawie Artykułu 14.4 w odniesieniu do elementów wymienionych w Artykule 11.1 (iii) (d) lub Artykule 11.1 (iii) (e), w zawiadomieniu, o którym mowa w punkcie (a) tej Zasady, wzywa zgłaszającego do potwierdzenia zgodnie z Zasadą 20.6 (a) że element jest włączony przez odesłanie na podstawie Zasady 4.18. Dla celów Zasady 20.7 (a) (i), wezwanie wysłane do zgłaszającego na podstawie tego punktu będzie uważane za wezwanie wysłane na podstawie Zasady 20.3 (a) (ii).
- c) Punktu (c) nie stosuje się jeżeli Urząd przyjmujący poinformował Biuro Międzynarodowe stosownie do Zasady 20.8 (a) o niezgodności Zasady 20.3 (a) (ii), Zasady 20.3 (b) (ii) oraz Zasady 20.6 z prawem krajowym stosowanym przez ten Urząd.

Zasada 46

Zmiana zastrzeżeń przed Biurem Międzynarodowym

46.1 do 46.4 [bez zmian]

46.5 *Forma zmian*

- a) Od zgłaszającego dokonującego zmiany zgodnie z Artykułem 19 wymaga się przedłożenia arkusza lub arkuszy zastępczych zawierających komplet zastrzeżeń zastępujących wszystkie zastrzeżenia pierwotnie zgłoszone.

- b) Do arkusza lub arkuszy zastępczych powinno być dołączone pismo przewodnie które:
- identyfikuje zastrzeżenia, które w związku ze zmianami różnią się od zastrzeżeń pierwotnie złożonych i zwraca uwagę na różnice pomiędzy zastrzeżeniami pierwotnie złożonymi a zastrzeżeniami zmienionymi;
 - identyfikuje zastrzeżenia pierwotne zgłoszone, które w związku ze zmianami, zostały skreślone.

Zasada 66

Postępowanie przed Międzynarodowym Organem Badań Wstępnych

66.1 do 66.7 [bez zmian]

66.8 *Forma zmian*

- Z zastrzeżeniem punktu (b), kiedy zmieniony zostaje opis lub rysunki, od zgłaszającego wymaga się przedłożenia arkusza zastępczego dla każdego arkusza zgłoszenia międzynarodowego, który z powodu zmiany, różni się od arkusza pierwotnie złożonego. Do arkusza lub arkuszy zastępczych powinno być dołączone pismo przewodnie które powinno zwracać uwagę na różnice pomiędzy arkuszami zastępowanymi i arkuszami zastępczymi, zaleca się również, aby zawierało też wyjaśnienia powodu dokonania zmian.
- [bez zmian]
- Jeżeli zmienione są zastrzeżenia, Zasadę 46.5 stosuje się odpowiednio. Komplet zastrzeżeń przedłożonych na podstawie Zasady 46.5, stosowanej na mocy tego punktu, zastępuje wszystkie zastrzeżenia pierwotnie zgłoszone lub uprzednio zmienione na podstawie Artykułu 19 lub Artykułu 34, zależnie od okoliczności.

66.9 [bez zmian]

Zasada 70

Wstępne sprawozdanie międzynarodowe na temat zdolności patentowej sporządzone przez Międzynarodowy Organ Badań Wstępnych (sprawozdanie z międzynarodowego badania wstępnego)

70.1 do 70.15 [bez zmian]

70.16 *Załącznik do sprawozdania*

- Do sprawozdania dołącza się każdy arkusz zastępczy przedłożony zgodnie z Zasadą 66.8 (a) lub Zasadą 66.8 (b), chyba że jest on zastąpiony przez później zmienione arkusze zgodnie z Zasadą 66.8 (a) lub Zasadą 66.8 (b) lub zmianami powodującymi usunięcie całego arkusza na podstawie Zasady 66.8 (b).
- a-bis) Do sprawozdania dołącza się zmienione arkusze na podstawie Zasady 46.5 (a), chyba że są one zastąpione arkuszami zastępczymi lub uznane za skorygowane na podstawie Zasady 66.8 (c). Do sprawozdania dołącza się zmienione arkusze na podstawie Zasady 66.8 (c), chyba że są one zastąpione późniejszymi arkuszami zastępczymi zgodnie z Zasadą 66.8 (c). Do sprawozdania nie dołącza się pisma przewodniego do arkuszy zastępczych zgodnie z Zasadą 46.5 (b) lub Zasadą 66.8 (a) lub Zasadą 66.8 (c).
- Niezależnie od postanowień punktów (a) i (a-bis), każdy zastąpiony lub skorygowany arkusz zastępczy którym mowa w tym punkcie dołącza się do sprawozdania, jeżeli Międzynarodowy Organ Badań Wstępnych uzna, iż dana zmiana wykracza poza ujawnienie dokonane w zgłoszeniu międzynarodowym pierwotnie złożonym i że sprawozdanie zawiera informację o której mowa w Zasadzie 70.2 (c). W tym przypadku, zastąpiony lub skorygowany arkusz powinien być oznaczony w sposób przewidziany w Instrukcjach Administracyjnych.

70.17 [bez zmian]

UWAGI

Zmiany w postanowieniach Zasady 29.4 stosuje się do każdego międzynarodowego zgłoszenia, które zostało dokonane w lub po 1 lipca 2009 r.; zmiany w postanowieniach Zasady 46.5, Zasady 66.8 oraz Zasady 70.16 stosuje się do każdego zgłoszenia międzynarodowego w odniesieniu do których zmiany na podstawie Artykułu 19 lub Artykułu 34 były dokonane w lub po 1 lipca 2009 r.

**ZMIENIONA TABELA OPŁAT
ZAŁĄCZONA DO REGULAMINU PCT**

Przyjęta przez Zgromadzenie Międzynarodowego Związku Współpracy Patentowej
(Związku PCT) na jego XXXVI (XVI nadzwyczajnej sesji)
w dniu 3 października 2007 r.,
z dniem wejścia w życie od 1 stycznia 2009 r.
włączając zmiany przyjęte przez Zgromadzenie Międzynarodowego Związku Współpracy Patentowej
(Związku PCT) na jego XXXVII (XXI nadzwyczajnej sesji)
w dniu 31 marca 2008 r.
z dniem wejścia w życie od 1 lipca 2008 r.

TABELA OPŁAT

Opłata	Kwota opłaty
1. Opłata za zgłoszenie międzynarodowe: (Zasada 15.2)	1.330 franków szwajcarskich plus 15 franków szwajcarskich za każdy arkusz zgłoszenia międzynarodowego powyżej 30 arkuszy
2. Opłata manipulacyjna za dodatkowe poszukiwania: (Zasada 45bis.2)	200 franków szwajcarskich
3. Opłata manipulacyjna: (Zasada 57.2)	200 franków szwajcarskich
Obniżki	
4. Opłata za zgłoszenie międzynarodowe ulega obniżeniu o kwoty podane poniżej, jeżeli zgłoszenie międzynarodowe jest, zgodnie z Instrukcjami Administracyjnymi oraz w zakresie przewidzianym w tych Instrukcjach, dokonane:	
a) na papierze, wraz z jego kopią w formie elektronicznej, gdy podanie i skrót są zapisane w formacie znakowym:	100 franków szwajcarskich
b) w formie elektronicznej, gdy podanie nie jest zapisane formacie znakowym:	100 franków szwajcarskich
c) w formie elektronicznej, gdy podanie jest zapisane w formacie znakowym:	200 franków szwajcarskich
c) w formie elektronicznej, gdy podanie, opis, zastrzeżenia i skrót są zapisane w formacie znakowym	300 franków szwajcarskich
5. Wszystkie wymagane opłaty (z uwzględnieniem, kiedy ma to zastosowanie, obniżki przewidzianej w punkcie 3) ulegają obniżeniu o 90% dla zgłoszeń międzynarodowych dokonanych:	
a) przez zgłaszającego będącego osobą fizyczną i posiadającą obywatelstwo państwa lub miejsce zamieszkania w państwie, którego dochód narodowy w przeliczeniu na jednego mieszkańca nie przekracza 3.000 USD (zgodnie ze średnimi wskaźnikami dochodu narodowego na jednego mieszkańca, używanymi przez Narody Zjednoczone dla określenia wskaźnika używanego dla ustalenia wysokości składek członkowskich wnoszonych w latach 1995, 1996 i 1997), lub do czasu decyzji Zgromadzenia PCT dotyczącej uprawniających kryteriów, jednego z następujących państw: Antigua i Barbuda, Bahrajn, Libijska Arabska Dżamahirija, Oman, Seszele, Singapur, Trinidad i Tobago, Zjednoczone Emiraty Arabskie, lub	
b) przez zgłaszającego, niezależnie od tego, czy jest osobą fizyczną, czy nie, posiadającą obywatelstwo, lub siedzibę w kraju, należącym według Narodów Zjednoczonych do krajów najslabiej rozwiniętych.	
z zastrzeżeniem, iż w przypadku wielość zgłaszających, kryteria z punktów (a) lub (b) musi spełniać każdy ze zgłaszających z osobna.	

TABLE OF CONTENTS

PART I

OFFICIAL COMMUNICATIONS

29.	Register of Patent Attorneys (entries and changes)	377
-----	--	-----

PART II

NOTICES OF RIGHTS GRANTED

A. Inventions		
30.	Granted patents (from N° 200 745 to N° 201 042)	379
31.	Granted supplementary protection rights	407
32.	Translations of European Patents	407
33.	Decisions on refusal to grant patents (taken after the publication of the particulars of the applications)	409
34.	Decisions on discontinuance of the proceedings (taken after the publication of the particulars of the applications)	410
35.	Decisions declaring the decisions on the grant of the patents lapsed	410
36.	Entries and changes in the Patent Register (not published in other separate publications)	411
37.	Decisions on invalidation of patents	412
38.	Decisions on the lapse of the supplementary of the protection rights	412
B. Utility models		
39.	Granted rights of protection (from N° 64 259 to N° 64 296)	414
40.	Decisions on refusal to grant rights of protection (take after the publication of the particulars of the application)	417
41.	Decisions on discontinuance of the proceedings (taken after the publication of the particulars of the applications)	417
42.	Decisions declaring the decisions on the grant of the rights of protection lapsed	417
43.	Entries and changes in the Utility Model Register (not inserted in other separate publications)	417
44.	Decisions on the lapse of rights of protection	417
C. Industrial designs		
45.	Registration (from N° 13 551 to N° 13 650)	419
46.	Entries and changes in the Industrial Designs Register (not published in other separate publications)	432
47.	Decisions declaring the decisions on the grant of rights in registration lapsed	433
48.	Decisions on the lapse of rights in registration	433
D. Trademarks		
49.	Granted rights of protection for trademarks (from N° 208 901 to N° 210 280)	434
50.	Decisions on refusal to grant rights of protection (take after publication of the particulars of the application)	688
51.	Decisions on discontinuance of the proceedings (taken after publication of the particulars of the application)	688
52.	Entries and changes in the Trademark Register (not published in other separate publications)	689
53.	Decisions on the lapse of rights protection	711
54.	Decisions on the change or reversal of the decisions (published in Wiadomości Urzędu Patentowego)	712
55.	International registrations recognised in Poland	712
56.	International registration in which a decision was taken on a definite refusal to recognise the protection in Poland	731
G. Rectifications of patent specifications and other specifications		
57.	Patent specifications, Utility model specifications	735
H. Announcements		
58.	Declarations of willingness to grant licences (open licences)	
	- patents	736
59.	Announcements on receipt of an application for grant of a supplementary protection certificate for medicinal and plant protection products	737
60.	Corrections of announcements published in the Wiadomości Urzędu Patentowego	
	- utility models	737

PART III

INFORMATION

Jurisdiction and explanations

Foreign regulations. Statistics. Miscellaneous		
61.	Amendments to the Implementing Regulations to the Patent Cooperation Treaty. - approved by the Assembly of the International Patent Cooperation Union at its 36th (16th extraordinary) session on 3rd October 2007, with date of entry into force on 1st January 2009	738
	Amendments to the Implementing Regulations to the Patent Cooperation Treaty. - approved by the Assembly of the International Patent Cooperation Union at its 38th (22nd extraordinary) session on 29th September 2008, with date of entry into force on 1st July 2009	741
	Amended schedule of fees attached to the PCT Implementing Regulations. - approved by the Assembly of the International Patent Cooperation Union at its 36th (16th extraordinary) session on 3rd October 2007, with date of entry into force on 1st January 2009 including the amendments approved by the Assembly of the International Patent Cooperation Union at its 37th (21st extraordinary) session on 31st March 2008, with date of entry into force on 1st July 2008.	743

Corrections

(of announcements published in the Wiadomości Urzędu Patentowego)